

Digital Music Player
NW-ZX300/ZX300A



Utilizzare il presente manuale se si verificano problemi o quando servono informazioni sull'uso del WALKMAN®.

I colori del Walkman venduto in alcuni paesi/regioni potrebbero variare rispetto a quello mostrato sopra.

Questa “Guida” fornisce informazioni sull'ultima versione del sistema software del Walkman. Per usufruire delle funzioni più recenti, aggiornare il sistema software all'ultima versione.

Funzioni aggiunte a Ver. 1.1.0

aptX HD è stato aggiunto ai codec Bluetooth compatibili.

Funzioni aggiunte a Ver. 2.00

È stata aggiunta la funzione Ricevitore Bluetooth.

La funzione Elaboratore vinili è stata aggiunta alle impostazioni di qualità audio.

La funzione Misuratore di picco digitale è stata aggiunta alle opzioni di layout per la schermata di riproduzione.

È stata aggiunta una funzione per l'aggiunta manuale delle immagini delle copertine agli album.

La funzione [Modifica nome seq. brani] è stata aggiunta al menu a comparsa nella schermata di libreria.

La funzione [Inserimento testo] è stata aggiunta al menu [Impostazioni lettore] in [Impostazioni base].

Operazioni preliminari

[Siti Web di registrazione dei clienti](#)

[Prima del primo utilizzo](#)

[Manuali e informazioni generali sul Walkman](#)

[Controllo del contenuto della confezione](#)

[Configurazione delle impostazioni iniziali](#)

[Installazione di Music Center for PC \(Windows\)](#)

[Installazione di Content Transfer \(Mac\)](#)

Alimentazione / Carica

[Accensione e spegnimento del Walkman](#)

[Evitare operazioni involontarie \(HOLD\)](#)

[Carica della batteria](#)

[Prolungamento della durata della batteria](#)

[Note sulla carica della batteria](#)

Schede microSD

[Uso di una scheda microSD](#)

[Note sulle schede microSD](#)

Operazioni di base

[Parti e controlli](#)

Funzionamento dello schermo

[Come utilizzare le varie schermate del Walkman](#)

[Schermata di libreria](#)

[Schermata di riproduzione](#)

[Schermata coda di riproduzione](#)

[Schermata di elenco segnalibri](#)

[Schermate di impostazione qualità audio](#)

[Schermo USB-DAC](#)

[Schermo Ricevitore Bluetooth](#)

[Nell'area informazioni viene visualizzato un elenco delle icone.](#)

[Regolazione del volume](#)

[Regolazione del volume in conformità con le direttive europee e coreane](#)

[Consultare la guida operativa](#)

Trasferimento di musica

[Preparazione dei contenuti musicali](#)

[Acquisto di contenuti audio ad alta risoluzione](#)

Uso di un computer Windows

- [Trasferimento di contenuti da un computer Windows mediante Music Center for PC](#)
- [Trasferimento di contenuti tramite Esplora risorse di Windows](#)
- [Importazione di contenuti dal Walkman in Music Center for PC](#)

Uso di un computer Mac

- [Trasferimento di contenuti da un computer Mac mediante Content Transfer](#)
- [Trasferimento di contenuti tramite MacFinder](#)

[Aggiunta di informazioni sul testo utilizzando un computer](#)

[Note sul trasferimento di contenuti da un computer](#)

Riproduzione / Organizzazione / Eliminazione di musica

[Riproduzione della musica](#)

[Metodi di riproduzione](#)

[Uso dei \[Canali SensMe™\]](#)

Visualizzazione del testo

- [Come ottenere le informazioni sul testo](#)
- [Visualizzazione del testo](#)

[Gestione degli elenchi di riproduzione sul Walkman](#)

[Gestione dei segnalibri sul Walkman](#)

[Eliminazione di brani dal Walkman](#)

[Visualizzazione di una guida per ottenere un audio di alta qualità](#)

Ascoltare la musica tramite una connessione wireless

Ascoltare la musica con un dispositivo audio Bluetooth (modalità di trasmissione Bluetooth)

[Prima connessione del Walkman a un dispositivo Bluetooth non accoppiato](#)

[Connessione del Walkman a un dispositivo Bluetooth accoppiato](#)

[Connessioni con un solo tocco con un dispositivo Bluetooth \(NFC\)](#)

[Configurazione della funzione Bluetooth \(modalità di trasmissione Bluetooth\)](#)

Ascoltare la musica da uno smartphone (modalità di ricezione Bluetooth)

[Collegare per la prima volta il Walkman a uno smartphone non accoppiato](#)

[Collegare il Walkman a uno smartphone accoppiato](#)

[Connessioni con un solo tocco con uno smartphone \(NFC\)](#)

[Configurazione della funzione Bluetooth \(modalità di ricezione Bluetooth\)](#)

[Note sulla funzione Bluetooth](#)

Funzioni varie

[Fruizione di contenuti musicali su un computer con la qualità audio Walkman \(funzione USB-DAC\)](#)

[Regolazione delle impostazioni qualità audio](#)

[Utilizzo della modalità di archiviazione di massa USB](#)

Riavvio / Formattazione / Inizializzazione

[Riavviare il Walkman](#)

[Ripristino/Formattazione/Inizializzazione del Walkman](#)

[Formattazione di una scheda microSD](#)

Informazioni di versione / Aggiornamenti di sistema

[Verifica delle informazioni sul Walkman](#)

[Aggiornamento del software di sistema del Walkman](#)

[Uso dei pulsanti di scelta rapida nel pannello di impostazione rapida](#)

[Menu impostazioni](#)

Annuncio

[Note sulla gestione del Walkman](#)

[Note sulle cuffie](#)

[Note sulla batteria incorporata](#)

[Note sul software](#)

[Note sui dati di esempio](#)

[Informazioni generali](#)

[Manutenzione](#)

[Sito Web di assistenza clienti](#)

Caratteristiche tecniche

[Caratteristiche tecniche](#)

[Durata della batteria](#)

[Numero massimo di brani registrabili](#)

[Formati supportati](#)

[Requisiti di sistema](#)

Risoluzione dei problemi

Alimentazione / Carica

- [La batteria ricaricabile incorporata si esaurisce rapidamente anche dopo che il Walkman è stato ricaricato completamente.](#)
- [Che cos'è la vita utile della batteria?](#)
- [È possibile sostituire la batteria ricaricabile incorporata autonomamente?](#)

Schede microSD

- [Il computer non riconosce le schede microSD nel Walkman.](#)
- [Il Walkman non riconosce una scheda microSD.](#)

Riproduzione della musica

- [Una traccia è duplicata nel Walkman.](#)
- [Il Walkman non può riprodurre i contenuti trasferiti.](#)

Altro

- [È stato versato liquido \(acqua, caffè, ecc.\) sul Walkman.](#)
- [Il Walkman è stato lavato in lavatrice.](#)
- [Il Walkman non funziona correttamente.](#)

Digital Music Player
NW-ZX300/ZX300A

Siti Web di registrazione dei clienti

Si consiglia di registrare il Walkman per ottenere una migliore assistenza clienti.

Per i clienti negli Stati Uniti:

<http://www.sony.com/walkmanreg/>

Per i clienti in Canada:

Inglese

<http://www.Sony.ca/Registration>

Francese

<http://www.Sony.ca/Enregistrement>

Per i clienti in America Latina:

<http://www.sony-latin.com/registration>

Per i clienti in Europa:

www.sony.eu/mysony

Per i clienti in Asia/Oceania/Medio Oriente/Africa:

Inglese/coreano/cinese tradizionale

<http://www.sony-asia.com/dmpwalkman/register/>

Cinese semplificato

https://www.sonystyle.com.cn/b2c_sony/b2c/productRegister.do

I contenuti della Guida possono essere soggetti a modifiche senza preavviso in seguito ad aggiornamenti alle specifiche del prodotto.
Questa Guida è stata tradotta usando la traduzione automatica.

Digital Music Player
NW-ZX300/ZX300A

Prima del primo utilizzo

Grazie per aver acquistato questo Walkman.

- Per informazioni su leggi, normative e diritti sui marchi di fabbrica, fare riferimento alla sezione “Informazioni importanti” contenuta nel software in dotazione. Per leggere tale sezione, installare sul computer il software in dotazione.
- Prima di iniziare a utilizzare il Walkman, leggere gli argomenti della sezione [Argomento correlato].
- Tutti gli altri marchi o marchi registrati appartengono ai rispettivi proprietari. In questo manuale i simboli TM e ® non sono specificati.

Prima di iniziare a utilizzare il Walkman, consultare le informazioni riportate di seguito.

Nomi dei modelli

In questa [Guida] compaiono diversi nomi di modelli. Alcuni modelli non sono disponibili a seconda del paese o regione in cui è stato acquistato il Walkman.

Requisiti di sistema del computer

Quando si collega il Walkman a un computer, controllare i requisiti di sistema del computer.

Carica della batteria

È possibile che la batteria sia scarica quando si utilizza il Walkman per la prima volta. Caricare la batteria prima dell'uso.

Schede microSD

Le seguenti schede di memoria sono definite [schede microSD] in questa [Guida].

- Schede microSD
- Schede microSDHC
- Schede microSDXC

Immagini e illustrazioni

Le schermate e le illustrazioni riportate in questa [Guida] sono solo a scopo illustrativo. Potrebbero differire dal prodotto o dalla schermata effettivi.

Il design e le caratteristiche tecniche sono soggetti a modifica senza preavviso.

I contenuti della Guida possono essere soggetti a modifiche senza preavviso in seguito ad aggiornamenti alle specifiche del prodotto. Questa Guida è stata tradotta usando la traduzione automatica.

Argomento correlato

- [Manuali e informazioni generali sul Walkman](#)

- [Requisiti di sistema](#)
- [Carica della batteria](#)
- [Note sulla gestione del Walkman](#)
- [Note sulle cuffie](#)
- [Note sulla batteria incorporata](#)
- [Note sul software](#)
- [Note sui dati di esempio](#)
- [Informazioni generali](#)
- [Manutenzione](#)
- [Sito Web di assistenza clienti](#)

4-698-041-53(1) Copyright 2017 Sony Corporation

Digital Music Player
NW-ZX300/ZX300A

Manuali e informazioni generali sul Walkman

Sony fornisce i manuali e le informazioni seguenti sul Walkman.
I manuali forniti spiegano le funzioni e le operazioni seguenti.

- Operazioni di base.
- Funzioni esclusive che richiedono una spiegazione.
- Operazioni complesse che richiedono istruzioni.

Guida

Questa Guida descrive solo le procedure operative standard.

I contenuti della Guida possono essere soggetti a modifiche senza preavviso in seguito ad aggiornamenti alle specifiche del prodotto.

Questa Guida è stata tradotta usando la traduzione automatica.

Come con qualsiasi traduzione automatica, la traduzione non è sensibile al contesto e il testo potrebbe non essere stato tradotto con il senso originariamente previsto.

La traduzione pertanto potrebbe non sempre riflettere con precisione il contenuto originale.

- Come trasferire i contenuti nel Walkman.
- Come utilizzare varie funzioni.
- Note sull'uso del Walkman.

Guida all'avvio (stampata)

- Procedura di base per iniziare ad ascoltare musica dopo l'acquisto del Walkman.

Manuale di istruzioni (stampato)

- Note sull'uso del Walkman
- Informazioni di conformità
- Come accedere a [Informazioni importanti]

Informazioni importanti (nella memoria del Walkman)

- Informazioni su copyright, leggi e normative
Per leggere il file, è necessario installare sul computer il software in dotazione.

Sito Web di assistenza clienti (online)

Vedere [Sito Web di assistenza clienti] in questa [Guida].

- Le informazioni più recenti sul Walkman
- Domande frequenti

Argomento correlato

- [Sito Web di assistenza clienti](#)

4-698-041-53(1) Copyright 2017 Sony Corporation

Digital Music Player
NW-ZX300/ZX300A

Controllo del contenuto della confezione

- Walkman (1)
- Cavo USB (1)
- Guida all'avvio
- Manuale di istruzioni

Nota

- Cuffie e scheda microSD non sono fornite in dotazione con il Walkman.

I contenuti della Guida possono essere soggetti a modifiche senza preavviso in seguito ad aggiornamenti alle specifiche del prodotto. Questa Guida è stata tradotta usando la traduzione automatica.

Digital Music Player
NW-ZX300/ZX300A

Configurazione delle impostazioni iniziali

Quando si accende il Walkman per la prima volta, viene avviato l'assistente alla configurazione iniziale. È possibile impostare i seguenti elementi durante l'installazione iniziale.

- Lingua
- Data e ora

1 Tenere premuto il pulsante (1) per 2 secondi finché il Walkman si accende.

Verrà avviato l'assistente alla configurazione iniziale. Confermare il messaggio e toccare .

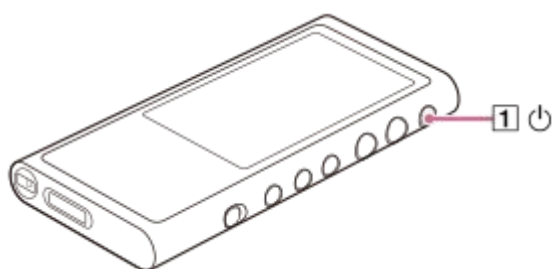

2 Selezionare la lingua e toccare .

3 Impostare la data e l'ora, quindi toccare .

Seguire le istruzioni visualizzate sullo schermo.

È possibile visualizzare la schermata [Guida all'audio alta qualità], se si preferisce.

Nota

- Il Walkman non visualizza un orologio. L'impostazione dell'orologio viene utilizzata per la gestione dei dati.

I contenuti della Guida possono essere soggetti a modifiche senza preavviso in seguito ad aggiornamenti alle specifiche del prodotto. Questa Guida è stata tradotta usando la traduzione automatica.

Digital Music Player
NW-ZX300/ZX300A

Installazione di Music Center for PC (Windows)

Music Center for PC è un'applicazione per Windowscomputer. Utilizzare la versione più recente di Music Center for PC. È possibile utilizzare Music Center for PC per eseguire le operazioni riportate di seguito.

- Importazione di contenuti (ad esempio musica) da CD su un computer.
- Organizzazione e gestione dei contenuti.
Ad esempio, è possibile creare elenchi di riproduzione.
- Trasferimento di contenuti da un computer al Walkman.

Confermare i requisiti di sistema prima di installare Music Center for PC.

1 Accedere al sito Web di download di Music Center for PC.

<http://www.sony.net/smc4pc/>

2 Installare Music Center for PC.

Per informazioni dettagliate sull'installazione, vedere [Download] – [Procedura di installazione] sul sito Web di supporto di Music Center for PC. (<http://www.sony.net/smc4pc/>)

I contenuti della Guida possono essere soggetti a modifiche senza preavviso in seguito ad aggiornamenti alle specifiche del prodotto. Questa Guida è stata tradotta usando la traduzione automatica.

Argomento correlato

- [Preparazione dei contenuti musicali](#)
- [Trasferimento di contenuti da un computer Windows mediante Music Center for PC](#)
- [Requisiti di sistema](#)

Digital Music Player
NW-ZX300/ZX300A

Installazione di Content Transfer (Mac)

Content Transfer è un'applicazione per Maccomputer. Utilizzare la versione più recente di Content Transfer. È possibile trasferire contenuti gestibili con iTunes o Finder. È possibile semplicemente trascinare e rilasciare i brani o album per trasferirli nel Walkman.

Confermare i requisiti di sistema prima di installare Content Transfer.

1 Accedere al programma di installazione per Content Transfer.

<http://www.sony.net/ct-mac/>

2 Aprire il file scaricato.

[ContentTransfer.dmg] verrà salvato automaticamente nella cartella download. La cartella si apre automaticamente.

3 Installare Content Transfer.

Eseguire [ContentTransfer.pkg]. Seguire le istruzioni visualizzate sullo schermo. Al termine dell'installazione, verrà visualizzato .

Nota

- Se richiesto, riavviare il computer. Seguire le istruzioni visualizzate sullo schermo.

I contenuti della Guida possono essere soggetti a modifiche senza preavviso in seguito ad aggiornamenti alle specifiche del prodotto. Questa Guida è stata tradotta usando la traduzione automatica.

Argomento correlato

- [Preparazione dei contenuti musicali](#)
- [Trasferimento di contenuti da un computer Mac mediante Content Transfer](#)
- [Requisiti di sistema](#)

Accensione e spegnimento del Walkman

1 Tenere premuto il pulsante (1) per 2 secondi finché il Walkman si accende.

Quando si accende il Walkman per la prima volta, viene avviato l'assistente alla configurazione iniziale. Seguire le istruzioni visualizzate sullo schermo.

È possibile impostare i seguenti elementi durante l'installazione iniziale.

- Lingua
- Data e ora

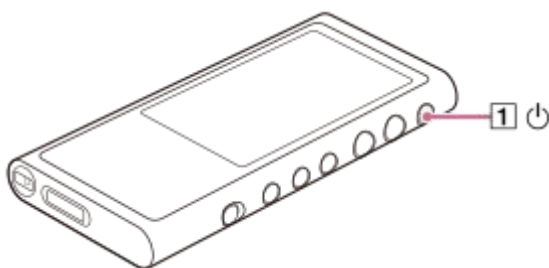

Per spegnere il Walkman

Tenere premuto il pulsante (1) per 2 secondi mentre lo schermo è acceso.

Seguire le istruzioni visualizzate su schermo per spegnere il Walkman.

Disattivare la funzione HOLD se attiva.

Suggerimento

- Lo schermo si spegne automaticamente se non viene utilizzato il Walkman per un determinato periodo di tempo. Per accendere lo schermo, premere il tasto (1).
- Per risparmiare la carica della batteria, selezionare [Spegnimento automatico]. Il Walkman si spegnerà automaticamente. Toccare le voci del menu nell'ordine seguente.
☰ – [Impostazioni] – [Impostazioni lettore] ([Impostazioni base]) – [Spegnimento automatico].

Nota

- Il Walkman non visualizza un orologio. L'impostazione dell'orologio viene utilizzata per la gestione dei dati.

I contenuti della Guida possono essere soggetti a modifiche senza preavviso in seguito ad aggiornamenti alle specifiche del prodotto. Questa Guida è stata tradotta usando la traduzione automatica.

Argomento correlato

- [Evitare operazioni involontarie \(HOLD\)](#)
- [Configurazione delle impostazioni iniziali](#)

Evitare operazioni involontarie (HOLD)

È possibile bloccare il Walkman per impedire l'azionamento accidentale dei pulsanti.

1 Far scorrere l'interruttore (1).

La funzione HOLD è abilitata. Non è possibile utilizzare i pulsanti sul Walkman o sul touch-screen. Solo il pulsante (2) è attivo ed è possibile utilizzarlo per eseguire le operazioni riportate di seguito.

- Attivazione o disattivazione dello schermo.
- Accensione del Walkman (2 secondi).
- Riavvio del Walkman (8 secondi).

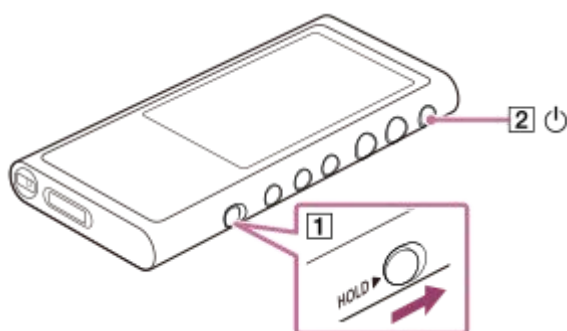

Per consentire il funzionamento dello schermo

È possibile abilitare il funzionamento del touch-screen quando la funzione HOLD è attiva.

1. Toccare le voci del menu nell'ordine seguente.

 – [Impostazioni] – [Impostazioni lettore] ([Impostazioni base]).

2. Toccare [Disatt. pannello touch quando HOLD è attivo.] per rimuovere un segno di spunta.

Se si desidera impedire attivazioni accidentali del touch-screen, aggiungere un segno di spunta nuovamente.

Suggerimento

- Fare scorrere l'interruttore (1) nella direzione opposta della freccia per disattivare la funzione HOLD.
- Mentre la funzione HOLD è attiva, **HOLD** lampeggia quando si preme un pulsante.
- Quando la funzione HOLD è abilitata, non è possibile spegnere il Walkman. Disattivare la funzione HOLD.

I contenuti della Guida possono essere soggetti a modifiche senza preavviso in seguito ad aggiornamenti alle specifiche del prodotto. Questa Guida è stata tradotta usando la traduzione automatica.

Argomento correlato

- [Parti e controlli](#)

Digital Music Player
NW-ZX300/ZX300A

Carica della batteria

1 Collegare il Walkman a un computer in esecuzione tramite USB.

La spia di ricarica si illuminerà.

Quando la carica è completa, l'icona di stato della batteria passa a **FULL**.

Quindi, la spia di ricarica si spegne.



2 Scollegare il Walkman dal computer.

Suggerimento

- Per informazioni dettagliate sul tempo impiegato per caricare completamente la batteria, vedere [Caratteristiche tecniche].

Nota

- Se il livello della batteria del Walkman è insufficiente, il computer non riconosce il Walkman. In questo caso, lo schermo del Walkman non si accende. Se ciò accade, caricare completamente la batteria. Potrebbero occorrere circa 10 minuti prima che lo schermo del Walkman si accenda.

I contenuti della Guida possono essere soggetti a modifiche senza preavviso in seguito ad aggiornamenti alle specifiche del prodotto.
Questa Guida è stata tradotta usando la traduzione automatica.

Argomento correlato



- [Prolungamento della durata della batteria](#)
- [Note sulla carica della batteria](#)
- [Caratteristiche tecniche](#)

Digital Music Player
NW-ZX300/ZX300A

Prolungamento della durata della batteria

È possibile ridurre il consumo della batteria utilizzando il Walkman nel modo seguente.

La durata della batteria dipende dalle condizioni di utilizzo. Per ulteriori informazioni sulla durata della batteria, vedere [Durata della batteria].

- Spegnere il dispositivo manualmente quando non si utilizza il Walkman.
- Impostare [Spegnimento automatico]. Il Walkman si spegnerà automaticamente.
( – [Impostazioni] – [Impostazioni lettore] ([Impostazioni base]) – [Spegnimento automatico].)
- Impostare un intervallo di tempo più breve per [Timer Disattivazione Schermo].
( – [Impostazioni] – [Impostazioni lettore] ([Impostazioni base]) – [Timer Disattivazione Schermo].)
- Regolare la luminosità dello schermo.
- Disattivare tutte le impostazioni relative alla qualità dell'audio.
- Disattivare la funzione Bluetooth quando non è in uso.
- Disattivare la funzione NFC quando non è in uso.

I contenuti della Guida possono essere soggetti a modifiche senza preavviso in seguito ad aggiornamenti alle specifiche del prodotto. Questa Guida è stata tradotta usando la traduzione automatica.

Argomento correlato

- [Carica della batteria](#)
- [Accensione e spegnimento del Walkman](#)
- [Menu impostazioni](#)
- [Schermate di impostazione qualità audio](#)
- [Connessioni con un solo tocco con un dispositivo Bluetooth \(NFC\)](#)
- [Uso dei pulsanti di scelta rapida nel pannello di impostazione rapida](#)
- [Note sulla batteria incorporata](#)
- [Visualizzazione del testo](#)
- [Durata della batteria](#)

Note sulla carica della batteria

- I tempi di carica variano a seconda delle condizioni di utilizzo della batteria.
- Quando la batteria è sufficientemente carica, ma la durata della batteria è scesa a circa la metà della sua durata normale, la batteria potrebbe essere usurata. Rivolgersi al rivenditore Sony o al Sony Service Center più vicino.
- Il computer potrebbe non riconoscere il Walkman nelle seguenti situazioni.
 - Quando si connette il Walkman al computer per la prima volta.
 - Quando il Walkman non è stato utilizzato per un lungo periodo di tempo.
Caricare il Walkman per circa 10 minuti. Il Walkman può ricominciare a funzionare normalmente.
- Quando la temperatura ambiente supera l'intervallo consigliato, sullo schermo viene visualizzato  e la ricarica viene interrotta forzatamente. Caricare la batteria a una temperatura ambiente compresa tra 5°C e 35°C .
- La batteria può essere ricaricata circa 500 volte a partire da uno stato completamente scarico. Il numero esatto di ricariche può variare a seconda delle condizioni di utilizzo.
- Per impedire il deterioramento della batteria, ricaricare la batteria almeno una volta ogni 6 mesi.
- La ricarica non è garantita quando si utilizza un computer assemblato o modificato.
- La ricarica tramite hub USB è garantita solo quando si utilizza un hub USB autoalimentato con logo autorizzato.
- Non collegare il Walkman a un computer per un lungo periodo di tempo, se il computer non è connesso a una fonte di alimentazione CA. In caso contrario, la batteria del computer potrebbe esaurirsi.
- Mentre il Walkman è collegato a un computer, osservare le seguenti precauzioni. In caso contrario, il Walkman potrebbe non funzionare correttamente.
 - Non accendere il computer.
 - Non riavviare il computer.
 - Non riattivare il computer dalla modalità "Sleep".
 - Non spegnere il computer.
- Il Walkman potrebbe scaldarsi durante la ricarica. Non si tratta di un problema di funzionamento.
- La scala dell'indicatore della batteria non corrisponde esattamente al livello di carica residua della batteria. Usare l'indicatore della batteria solo come riferimento.
- Quando si ricarica il Walkman utilizzando un computer, non rimuovere il cavo USB mentre si stanno trasferendo dati. Se si disconnette il cavo USB, i dati sul Walkman potrebbero andare persi.

I contenuti della Guida possono essere soggetti a modifiche senza preavviso in seguito ad aggiornamenti alle specifiche del prodotto. Questa Guida è stata tradotta usando la traduzione automatica.

Argomento correlato

- [Carica della batteria](#)
- [Prolungamento della durata della batteria](#)
- [Note sulla batteria incorporata](#)
- [Durata della batteria](#)

Digital Music Player
NW-ZX300/ZX300A

Uso di una scheda microSD

Questo argomento include istruzioni per le operazioni riportate di seguito.

- Inserimento di una scheda microSD nel Walkman.
- Rimozione di una scheda microSD dal Walkman.
- Formattazione di una scheda microSD sul Walkman.

Per utilizzare una scheda microSD nel Walkman è innanzitutto necessario formattare la scheda microSD sul Walkman.

1 Inserire una scheda microSD.

Aprire il coperchio dello slot della scheda microSD (1).

Inserire una scheda microSD fino a quando non scatta in posizione (2). Assicurarsi di inserire la scheda microSD nella direzione corretta. I contatti dorati devono essere rivolti verso l'alto.

Chiudere il coperchio (1).

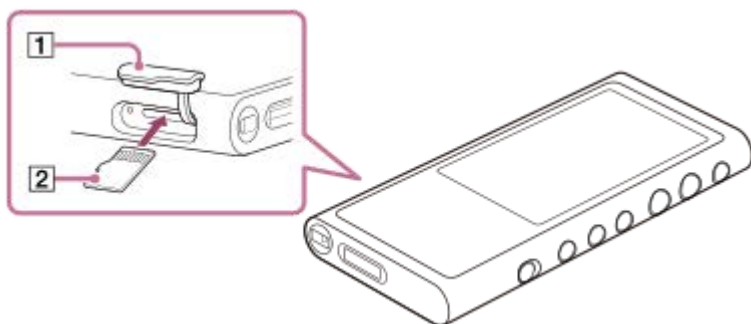

Il Walkman avvierà l'aggiornamento del database.

Una volta completato l'aggiornamento, comparirà la schermata di libreria.

2 Formattare la scheda microSD.

Toccare le voci del menu nell'ordine seguente.

 – [Impostazioni] – [Impostazioni lettore] ([Impostazioni base]) – [Reimposta/Formatta] – [Formatta scheda SD]. Seguire le istruzioni visualizzate sullo schermo. Assicurarsi di confermare i messaggi con attenzione.

Per rimuovere la scheda microSD

Prima di rimuovere una scheda microSD dal Walkman smontare prima la scheda microSD dal Walkman.

1. Nella schermata di libreria, toccare le voci di menu nell'ordine seguente.

 – [Impostazioni] – [Impostazioni lettore] ([Impostazioni base]) – [Inserisci/Disinserisci scheda SD] – [OK].

2. Aprire il coperchio dello slot della scheda microSD. Assicurarsi che la spia di accesso (1) sia disattivata.



3. Spingere la scheda microSD nello slot della scheda microSD.
La scheda microSD uscirà fuori.

4. Rimuovere la scheda microSD. Quindi, chiudere il coperchio dello slot della scheda microSD.

Nota

- Nel Walkman non è possibile scambiare dati tra la memoria del Walkman e una scheda microSD.
- Se il Walkman non riconosce la scheda microSD, rimuovere e reinserire la scheda microSD nel Walkman.
- Non inserire alcun oggetto diverso da una scheda microSD nello slot per scheda microSD.
- Se la scheda microSD inserita contiene una grande quantità di dati, il Walkman può richiedere circa 10 minuti o più tempo per aggiornare il database.
- Quando si rimuove la scheda microSD, le informazioni seguenti verranno eliminate.
 - Il contenuto che è attualmente in fase di riproduzione.
 - La posizione di riproduzione.
 - Le tracce e l'ordine di riproduzione nella schermata coda di riproduzione
 - Informazioni segnalibro per le tracce sulla scheda microSD.
- Formattare una scheda microSD eliminerà tutti i dati memorizzati sulla scheda microSD. Salvare una copia di backup dei dati importanti.

I contenuti della Guida possono essere soggetti a modifiche senza preavviso in seguito ad aggiornamenti alle specifiche del prodotto. Questa Guida è stata tradotta usando la traduzione automatica.

Argomento correlato

- [Note sulle schede microSD](#)
- [Formattazione di una scheda microSD](#)

Note sulle schede microSD

- Utilizzare una scheda microSD che è stata formattata sul Walkman. Sony non garantisce il funzionamento di altre schede microSD.
- Sony non garantisce il funzionamento delle schede microSD utilizzate in più dispositivi.
- La formattazione di una scheda microSD eliminerà tutti i dati memorizzati sulla scheda microSD. Salvare una copia di backup in anticipo.
- Non lasciare una scheda microSD alla portata dei bambini. I bambini piccoli potrebbero accidentalmente ingoiare la scheda microSD.
- Smontare la scheda microSD ([Inserisci/Disinserisci scheda SD]) dal Walkman prima di rimuovere una scheda microSD. In caso contrario, il Walkman potrebbe non funzionare correttamente.
- Sony non garantisce il funzionamento di tutti i tipi di schede microSD compatibili con il Walkman.
- I dati potrebbero essere danneggiati nei seguenti casi.
 - Quando una scheda microSD viene rimossa durante un'operazione di lettura o scrittura.
 - Quando il Walkman viene spento durante un'operazione di lettura o scrittura.
 - Quando una scheda microSD viene utilizzata in presenza di elettricità statica o disturbi elettrici.
- Sony non si assume alcuna responsabilità per eventuali perdite o danni ai dati archiviati. Sony consiglia di salvare regolarmente una copia di backup dei dati importanti.
- Osservare le seguenti precauzioni quando si maneggiano schede microSD.
 - Non applicare eccessiva forza sulle schede microSD.
 - Non piegare le schede microSD.
 - Non far cadere le schede microSD.
 - Non smontare le schede microSD.
 - Non modificare le schede microSD.
 - Non esporre le schede microSD all'acqua.
 - Non lasciare le schede microSD nell'abitacolo surriscaldato di un'automobile.
 - Non lasciare le schede microSD alla luce solare diretta.
 - Non lasciare le schede microSD accanto a un calorifero.
 - Non lasciare le schede microSD in luoghi umidi.
 - Non lasciare le schede microSD in prossimità di sostanze corrosive.
- Osservare le seguenti precauzioni riguardo lo slot per schede microSD.
 - Inserire le schede microSD nello slot per schede microSD nella direzione corretta.
 - Non inserire alcun oggetto diverso da una scheda microSD nello slot per schede microSD.

I contenuti della Guida possono essere soggetti a modifiche senza preavviso in seguito ad aggiornamenti alle specifiche del prodotto. Questa Guida è stata tradotta usando la traduzione automatica.

Argomento correlato

- [Uso di una scheda microSD](#)
- [Formattazione di una scheda microSD](#)

Parti e controlli

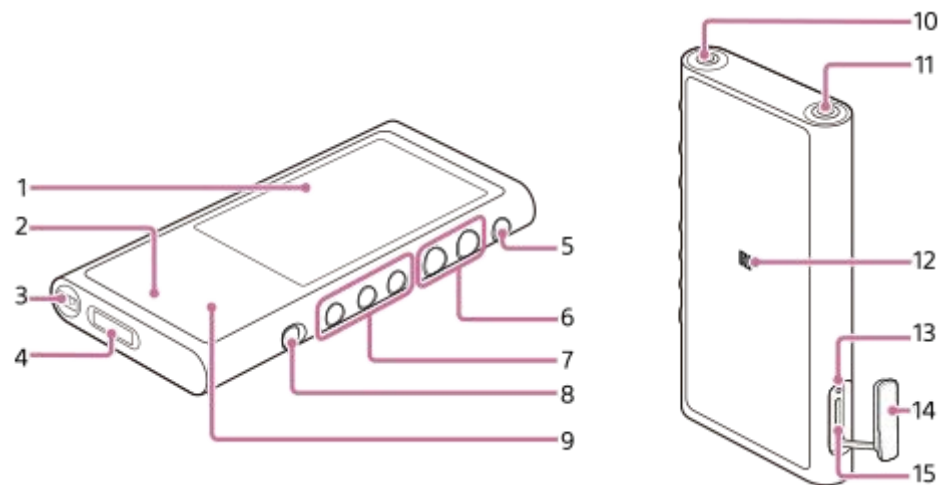

1. Touch-screen

Toccare le icone o gli elementi sullo schermo per comandare il Walkman.

2. Spia di ricarica

La spia si illumina quando il Walkman è in carica.

3. Foro per il cinturino

Collegare una fascetta da polso (non in dotazione).

4. Jack WM-PORT

- Collegare il cavo USB (in dotazione).
- Collegare gli accessori che supportano WM-PORT(non in dotazione).

5. Pulsante  (accensione)



- Premere il pulsante per attivare o disattivare lo schermo.
- Tenere premuto il pulsante per 2 secondi per accendere/spengere il Walkman.
- Se il funzionamento diventa instabile, tenere premuto il pulsante per 8 secondi per riavviare il Walkman.

6. Pulsanti + (*1)/- (volume)

Premere i pulsanti per regolare il volume.

7. Pulsanti di riproduzione

 (*1): premere il tasto per avviare o sospendere la riproduzione.

 / : premere i pulsanti per passare a un altro punto del brano corrente o alla traccia precedente o successiva.

Tenere premuti i tasti per effettuare un riavvolgimento rapido o un avanzamento rapido.

8. Interruttore HOLD

Fare scorrere l'interruttore per bloccare i pulsanti operativi sul Walkman. Ciò consente di evitare di utilizzare i pulsanti accidentalmente.

Bloccato (inutilizzabile)



Sbloccato (utilizzabile)



9. Antenna Bluetooth integrata

L'antenna permette al Walkman di connettersi con i dispositivi Bluetooth.

Non coprire l'antenna quando una connessione Bluetooth è attiva. Diversamente, la connessione può essere interrotta.

10. Jack per cuffie (mini stereo) (*2)

Collegare le cuffie con un connettore mini stereo.

Inserire lo spinotto delle cuffie fino al suo arresto in sede con uno scatto.

Collegare le cuffie in modo corretto. In caso contrario, l'uscita audio risulta disturbata.

11. Jack per cuffie (standard bilanciato) (*2)

- Collegare le cuffie con un connettore standard bilanciato.

Inserire lo spinotto delle cuffie fino al suo arresto in sede con uno scatto.

Collegare le cuffie in modo corretto. In caso contrario, l'uscita audio risulta disturbata.

- Collegare le cuffie passive (*3) solo al connettore jack per cuffie (standard bilanciato).

Se si utilizza un cavo audio per collegare il jack per cuffie (standard bilanciato) al jack di ingresso di un dispositivo audio, il dispositivo potrebbe danneggiarsi.

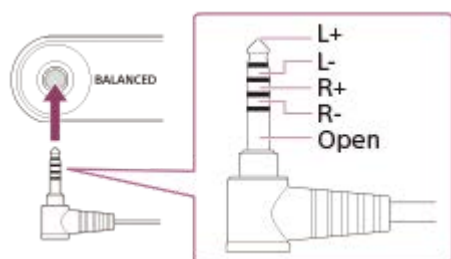

12. Simbolo N

Toccare il simbolo N su un dispositivo Bluetooth.

Il dispositivo Bluetooth deve supportare la funzione NFC.

È possibile connettere il dispositivo Bluetooth al Walkman.

13. Spia di accesso

Non rimuovere la scheda microSD mentre la spia di accesso è accesa.

14. Coperchio dello slot per scheda microSD

Aprire il coperchio per inserire una scheda microSD.

15. Slot per scheda microSD

Inserire una scheda microSD fino a quando non scatta in posizione.

Nota sulla superficie anteriore del Walkman

La superficie anteriore del Walkman è in vetro opaco. Il vetro evita l'adesione delle impronte digitali e consente alle dita di scorrere più facilmente durante l'uso del Walkman.

La superficie del vetro opaco non è uniforme. Questa caratteristica può rendere difficile la rimozione di graffi o sporco.

Assicurarsi di non toccare la superficie con i seguenti oggetti.

- Oggetti metallici in alluminio o magnesio (cuffie, fotocamere, portachiavi, monete, ecc.)
- Materiali di confezionamento che contengono fogli di alluminio (confezioni di gomme da masticare, cioccolata, pastiglie, ecc.)

Sony consiglia l'uso di una custodia o una busta per proteggere la superficie del vetro.

*1 Sono presenti punti tattili sul pulsante ►|| e sul pulsante +. I punti tattili possono aiutare a utilizzare i tasti senza guardarli.

*2 Quando si collegano cuffie a entrambi i jack per cuffie (mini stereo e standard bilanciato), avrà priorità l'uscita da un jack per cuffie (standard bilanciato).

Scollegarsi dalla connessione Bluetooth per utilizzare cuffie cablate.

*3 Cuffie passive: cuffie senza funzione Noise Cancel o Bluetooth.

I contenuti della Guida possono essere soggetti a modifiche senza preavviso in seguito ad aggiornamenti alle specifiche del prodotto.
Questa Guida è stata tradotta usando la traduzione automatica.

4-698-041-53(1) Copyright 2017 Sony Corporation

Come utilizzare le varie schermate del Walkman

In questo argomento viene illustrato il layout delle varie schermate con la schermata di riproduzione (A) al centro. Scorrere la schermata di riproduzione A per passare ad altre schermate (su/giù/sinistra/destra).

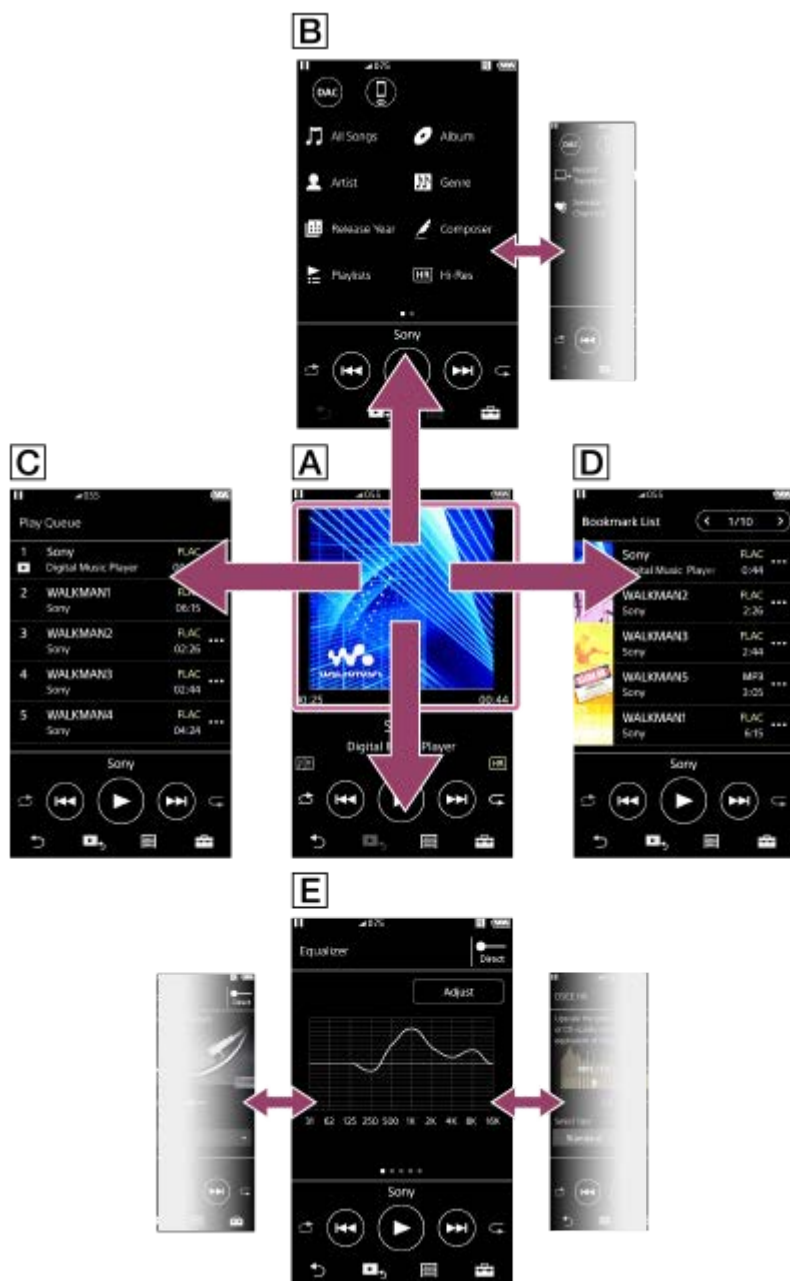

A Schermata di riproduzione

È possibile controllare le operazioni di riproduzione dalla schermata di riproduzione. È inoltre possibile configurare diverse impostazioni per la riproduzione.

B Schermata di libreria

È possibile selezionare le tracce dalla schermata di libreria. Le tracce vengono classificate in categorie diverse (ad esempio [Tutte le canzoni], [Album], [Artista] e così via).

È inoltre possibile passare a funzioni diverse dalla riproduzione di musica (USB-DAC e Ricevitore Bluetooth).

C Schermata coda di riproduzione

È possibile controllare l'elenco dei brani che il Walkman riprodurrà con le impostazioni correnti.

D Schermata di elenco segnalibri

È possibile ascoltare le tracce che sono state preventivamente registrate in un elenco segnalibri.

È possibile aggiungere brani agli elenchi segnalibri nella schermata di riproduzione, ecc.

Le operazioni riportate di seguito possono essere eseguite da questa schermata.

- Aggiunta di tracce a un elenco segnalibri.
- Rimozione di brani da un elenco segnalibri.
- Modifica dell'ordine dei brani in un elenco di segnalibri.
- Aggiunta di tracce agli elenchi di riproduzione.
- Verifica dei dettagli delle informazioni dei brani.

E Schermate di impostazione qualità audio

È possibile regolare varie impostazioni di qualità audio.

È possibile salvare le impostazioni di qualità audio come predefinite. Possono essere memorizzati fino a 3 valori preimpostati.

- Equalizzatore/Controllo tono
- DSEE HX
- Linearizzatore fase DC
- Normalizzatore dinamico
- Elaboratore vinili

Suggerimento

- È inoltre possibile configurare le impostazioni della qualità audio dal menu. Toccare le voci del menu nell'ordine seguente.
[Menu] – [Impostazioni] – [Impostazioni audio] ([Audio]).

Pulsanti operativi di base

Sono presenti 4 pulsanti operativi base nella parte inferiore di ogni schermata. Questi pulsanti possono non essere attivi a seconda della schermata.

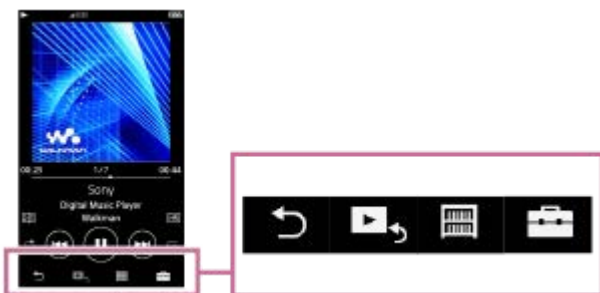

- (indietro)
Premere il tasto per tornare alla schermata precedente.
- (vai alla schermata di riproduzione)
Toccare il pulsante per tornare alla schermata di riproduzione.
- (libreria)
Toccare il pulsante per visualizzare la schermata di libreria.
- (opzioni/impostazioni)
Toccare il pulsante per visualizzare il menu opzioni/impostazioni.
È possibile configurare diverse impostazioni per il Walkman.
Le voci del menu possono differire a seconda della schermata o delle impostazioni. Per configurare le impostazioni di base per il Walkman, selezionare il menu [Impostazioni].

Pulsanti operativi di base per la riproduzione

Nella parte inferiore di ogni schermata sono presenti pulsanti operativi di base per la riproduzione.



- (riproduzione) / (pausa)
Toccare per avviare la riproduzione.
Mentre il Walkman sta riproducendo un brano, toccare per interrompere la riproduzione.
- (riavvolgimento rapido)
Toccare il pulsante per tornare all'inizio della traccia corrente o al brano precedente. Tenere premuto il pulsante per il riavvolgimento rapido.
- (avanzamento rapido)
Toccare il pulsante per passare all'inizio del brano successivo. Tenere premuto il pulsante per l'avanzamento veloce.
- (riproduzione casuale)
Toccare il pulsante per attivare la riproduzione casuale.
- (ripeti riproduzione)
Toccare il pulsante per ripetere la riproduzione. È possibile ripetere una traccia o tutte le tracce.

Suggerimento

- Trascinare la barra del tempo per modificare la posizione di riproduzione di una traccia.

I contenuti della Guida possono essere soggetti a modifiche senza preavviso in seguito ad aggiornamenti alle specifiche del prodotto.
Questa Guida è stata tradotta usando la traduzione automatica.

Argomento correlato

- [Schermata di libreria](#)
- [Schermata di riproduzione](#)
- [Schermata coda di riproduzione](#)
- [Schermata di elenco segnalibri](#)
- [Schermate di impostazione qualità audio](#)
- [Metodi di riproduzione](#)
- [Schermo USB-DAC](#)
- [Schermo Ricevitore Bluetooth](#)

Digital Music Player
NW-ZX300/ZX300A

Schermata di libreria

È possibile selezionare le tracce dalla schermata di libreria. Le tracce vengono classificate in categorie diverse (ad esempio [Tutte le canzoni], [Album], [Artista] e così via).

È inoltre possibile passare a funzioni diverse dalla riproduzione di musica (USB-DAC e Ricevitore Bluetooth).

Per visualizzare la schermata di libreria



Scorrere la schermata di riproduzione verso il basso.

È inoltre possibile toccare  nella parte inferiore dello schermo per visualizzare la schermata di libreria.



1. Pulsanti funzione

È possibile passare alle seguenti funzioni.

	USB-DAC
	Ricevitore Bluetooth

2. Categorie di musica ([Tutte le canzoni], [Album], [Artista] e così via)

Ogni traccia viene classificata in varie categorie. Selezionare una traccia nella categoria desiderata.

3. Indicatore della pagina

Il numero di punti rappresenta il numero di pagine disponibili.

4. Sottocategorie



Dopo aver selezionato una categoria di musica, selezionare una sottocategoria, fino a trovare il brano desiderato.

È possibile controllare i codec per le tracce, ad esempio FLAC. I codec per i formati Audio ad alta risoluzione vengono visualizzati a colori.



Menu opzioni/impostazioni

Toccare  per visualizzare il menu.

Le voci del menu possono differire a seconda della schermata o delle impostazioni.

 Impostazioni	Selezionare l'elemento per visualizzare il menu impostazioni.
Seleziona elementi da visualizzare	Selezionare l'elemento per impostare le categorie da visualizzare o non visualizzare.
Ripristin. ordine di visualizz. elementi	Selezionare l'elemento per visualizzare le categorie predefinite.
 Visualizza guida	Selezionare l'elemento per visualizzare la guida operativa.

Menu a comparsa

Toccare  per visualizzare il menu a comparsa.  appare accanto a ogni elemento di un elenco di sottocategorie. Le voci del menu possono differire a seconda della schermata o delle impostazioni.

Aggiungi a elenco segnalibri	Selezionare l'elemento per aggiungere una traccia o sottocategoria all'elenco di segnalibri.
Aggiungi a sequenza brani	Selezionare l'elemento per aggiungere una traccia o sottocategoria a un elenco di riproduzione.
Informazioni dettagliate canzoni	Selezionare l'elemento per visualizzare i dettagli del brano.
Elimina	Selezionare l'elemento per eliminare la traccia, cartella o elenco di riproduzione selezionati.
Modifica nome seq. brani	Selezionare l'elemento per modificare il nome della playlist.
Rimuovi da sequenza brani	Selezionare l'elemento per rimuovere la traccia selezionata dall'elenco di riproduzione.

Suggerimento

- È possibile trascinare e rilasciare le icone delle categorie per modificare l'ordine.
- È inoltre possibile visualizzare il menu a comparsa tenendo premuto un elemento nell'elenco.

I contenuti della Guida possono essere soggetti a modifiche senza preavviso in seguito ad aggiornamenti alle specifiche del prodotto. Questa Guida è stata tradotta usando la traduzione automatica.

Argomento correlato

- [Come utilizzare le varie schermate del Walkman](#)
- [Riproduzione della musica](#)
- [Schermo USB-DAC](#)
- [Schermo Ricevitore Bluetooth](#)

Digital Music Player
NW-ZX300/ZX300A

Schermata di riproduzione

È possibile controllare le operazioni di riproduzione dalla schermata di riproduzione. È inoltre possibile configurare diverse impostazioni per la riproduzione.

Per visualizzare la schermata di riproduzione

Toccare  nella parte inferiore dello schermo.



1. Copertina
2. Numero traccia / Numero totale di tracce
3. Tempo trascorso del brano corrente
4. Barra del tempo
5. Titolo brano / Nome dell'artista / Titolo album
6. Icona del testo
7. Pulsante Shuffle / Pulsante Precedente / Pulsante Play (pausa) / tasto Successivo / pulsante di ripetizione
8. Lunghezza della traccia
9. Icona audio ad alta risoluzione

Suggerimento

- È possibile selezionare la schermata di riproduzione da 4 diversi layout.
 - Standard
 - Analizzatore di spettro
 - Indicatore di livello analogico
 - Misuratore di picco digitale

Toccare  e quindi [Modifica schermata Riproduzione].

Le impostazioni [Analizzatore di spettro], [Indicatore di livello analogico] o [Misuratore di picco digitale] non vengono visualizzate quando è attiva una connessione Bluetooth.

- Trascinare la barra del tempo per modificare la posizione di riproduzione di una traccia.

Nota







- Le indicazioni della barra del tempo trascorso e del tempo potrebbero non essere accurate.
- Il Walkman potrebbe non visualizzare la copertina a seconda del formato di file.

Menu opzioni/impostazioni

Toccare  per visualizzare il menu.

Le voci del menu possono differire a seconda della schermata o delle impostazioni.

Scorrere la finestra di dialogo del menu per visualizzare gli elementi elencati di seguito.

 Impostazioni	Selezionare l'elemento per visualizzare il menu impostazioni.
 Aggiungi a elenco segnalibri	Selezionare l'elemento per aggiungere l'attuale traccia a un elenco segnalibri.
 Aggiungi a sequenza brani	Selezionare l'elemento per aggiungere il brano corrente a un elenco di riproduzione.
 Modifica schermata Riproduzione	Selezionare l'elemento per modificare il layout della schermata di riproduzione.
 Informazioni dettagliate canzoni	Selezionare l'elemento per visualizzare i dettagli del brano corrente.
 Visualizza liriche	Selezionare l'elemento per visualizzare il testo del brano corrente.
 Visualizza guida	Selezionare l'elemento per visualizzare la guida operativa.

I contenuti della Guida possono essere soggetti a modifiche senza preavviso in seguito ad aggiornamenti alle specifiche del prodotto.
Questa Guida è stata tradotta usando la traduzione automatica.

Argomento correlato

- [Come utilizzare le varie schermate del Walkman](#)
- [Riproduzione della musica](#)
- [Metodi di riproduzione](#)
- [Visualizzazione del testo](#)
- [Regolazione delle impostazioni qualità audio](#)

Digital Music Player
NW-ZX300/ZX300A

Schermata coda di riproduzione

È possibile controllare l'elenco dei brani che il Walkman riprodurrà con le impostazioni correnti.

Per visualizzare la schermata coda di riproduzione

Scorrere la schermata di riproduzione verso destra.



1. Traccia corrente

2. Ordine di riproduzione

3. Icona del menu a comparsa

4. Informazioni sul brano

- Nome dell'artista
- Titolo brano
- Codec
I codec per i formati Audio ad alta risoluzione vengono visualizzati a colori.
- Lunghezza

Menu opzioni/impostazioni

Toccare per visualizzare il menu.

Le voci del menu possono differire a seconda della schermata o delle impostazioni.

Impostazioni	Selezionare per visualizzare il menu impostazioni.
Aggiungi tutte canz. a elenco segnalibri	Selezionare l'elemento per aggiungere l'attuale coda di riproduzione a un elenco segnalibri.
Aggiungi tutte canz. a sequenza brani	Selezionare l'elemento per aggiungere l'attuale coda di riproduzione a un elenco di riproduzione.

Menu a comparsa

Toccare per visualizzare il menu a comparsa.

Le voci del menu possono differire a seconda della schermata o delle impostazioni.

Aggiungi a elenco segnalibri	Selezionare l'elemento per aggiungere la traccia selezionata all'elenco segnalibri.
Aggiungi a sequenza brani	Selezionare l'elemento per aggiungere la traccia selezionata a un elenco di riproduzione.
Informazioni dettagliate canzoni	Selezionare l'elemento per visualizzare i dettagli del brano.

Suggerimento

- È inoltre possibile visualizzare il menu a comparsa tenendo premuto un elemento nell'elenco.

I contenuti della Guida possono essere soggetti a modifiche senza preavviso in seguito ad aggiornamenti alle specifiche del prodotto. Questa Guida è stata tradotta usando la traduzione automatica.

Argomento correlato

- [Come utilizzare le varie schermate del Walkman](#)
- [Riproduzione della musica](#)
- [Metodi di riproduzione](#)
- [Gestione degli elenchi di riproduzione sul Walkman](#)
- [Gestione dei segnalibri sul Walkman](#)

4-698-041-53(1) Copyright 2017 Sony Corporation

Schermata di elenco segnalibri

È possibile ascoltare le tracce che sono state preventivamente registrate in un elenco segnalibri.
È possibile aggiungere brani agli elenchi segnalibri nella schermata di riproduzione, ecc.

Per visualizzare la schermata dell'elenco segnalibri

Scorrere la schermata di riproduzione verso sinistra.



1. Informazioni sul brano

- Copertina
- Nome dell'artista
- Titolo brano
- Codec
- Lunghezza

2. Numero dell'elenco corrente





Pulsanti dell'elenco precedente e dell'elenco successivo

3. Icona del menu a comparsa

Menu opzioni/impostazioni

Toccare  per visualizzare il menu.

Le voci del menu possono differire a seconda della schermata o delle impostazioni.

 Impostazioni	Selezionare l'elemento per visualizzare il menu impostazioni.
Riordina canzoni	Selezionare l'elemento per modificare l'ordine dei brani nell'elenco segnalibri selezionato. Trascinare e rilasciare  fino a quando non sono nell'ordine desiderato.
 Aggiungi tutte canz. a elenco segnalibri	Selezionare l'elemento per aggiungere tutte le tracce nell'elenco segnalibri selezionato a un altro elenco segnalibri.
 Aggiungi tutte canz. a sequenza brani	Selezionare l'elemento per aggiungere tutte le tracce nell'elenco segnalibri selezionato a un elenco di riproduzione.
Elimina tutto	Selezionare l'elemento per rimuovere tutte le tracce dall'elenco segnalibri

selezionato.

Menu a comparsa

Toccare **...** per visualizzare il menu a comparsa.

Le voci del menu possono differire a seconda della schermata o delle impostazioni.

Aggiungere a un altro elenco segnalibri	Selezionare l'elemento per aggiungere la traccia selezionata a un altro elenco segnalibri.
Aggiungi a sequenza brani	Selezionare l'elemento per aggiungere la traccia selezionata a un elenco di riproduzione.
Elimina da elenco segnalibri	Selezionare l'elemento per rimuovere la traccia selezionata dall'elenco segnalibri corrente.
Informazioni dettagliate canzoni	Selezionare l'elemento per visualizzare i dettagli del brano.

Suggerimento

- È inoltre possibile visualizzare il menu a comparsa tenendo premuto un elemento nell'elenco.

Nota

- Quando si rimuove una scheda microSD dal Walkman, le tracce sulla scheda microSD verranno rimosse dall'elenco segnalibri.

I contenuti della Guida possono essere soggetti a modifiche senza preavviso in seguito ad aggiornamenti alle specifiche del prodotto.
Questa Guida è stata tradotta usando la traduzione automatica.

Argomento correlato

- [Come utilizzare le varie schermate del Walkman](#)
- [Riproduzione della musica](#)
- [Metodi di riproduzione](#)
- [Gestione degli elenchi di riproduzione sul Walkman](#)
- [Gestione dei segnalibri sul Walkman](#)

4-698-041-53(1) Copyright 2017 Sony Corporation

Digital Music Player
NW-ZX300/ZX300A

Schermate di impostazione qualità audio

È possibile regolare varie impostazioni di qualità audio.

È possibile salvare le impostazioni di qualità audio come predefinite. Possono essere memorizzati fino a 3 valori preimpostati.

Per visualizzare la schermata di impostazione qualità audio

Scorrere la schermata di riproduzione verso l'alto.

Per navigare tra le schermate di impostazione qualità audio

Scorrere la schermata verso sinistra o destra per selezionare l'impostazione qualità audio che si desidera modificare. Toccare l'interruttore Direct per disattivare la funzione [Fonte diretta (Direct)] in modo da poter scorrere la schermata.

Impostazioni qualità audio regolabili

- Equalizzatore/Controllo tono
- DSEE HX
- Linearizzatore fase DC
- Normalizzatore dinamico
- Elaboratore vinili

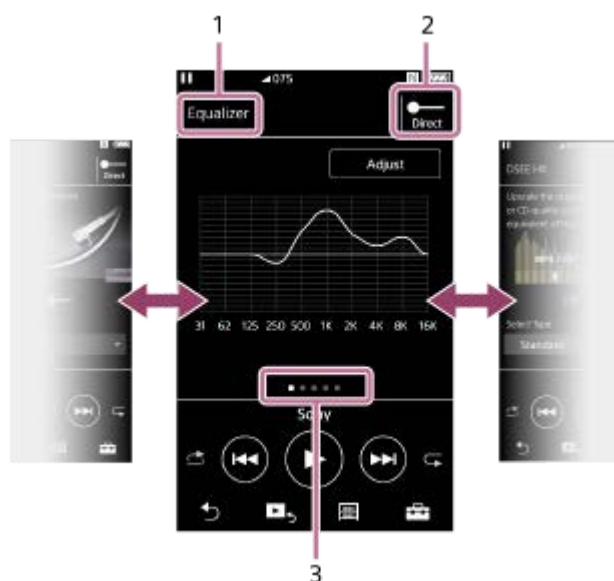

1. Nome dell'impostazione qualità audio

2. Interruttore Direct

È possibile attivare o disattivare la funzione [Fonte diretta (Direct)].

3. Indicatore della pagina

Il numero di punti rappresenta il numero di pagine disponibili. Scorrere la schermata a sinistra o a destra per passare a un'altra pagina.

Menu opzioni/impostazioni

Toccare  per visualizzare il menu.

Le voci del menu possono differire a seconda della schermata o delle impostazioni.

salvate	
Controllo tono	Selezionare l'elemento per passare dalla schermata equalizzatore alla schermata di controllo del tono.
Equalizzatore	Selezionare l'elemento per passare dalla schermata di controllo del tono alla schermata dell'equalizzatore.

Suggerimento

- Scorrere una qualsiasi schermata di impostazione qualità audio verso il basso per tornare alla schermata di riproduzione.

I contenuti della Guida possono essere soggetti a modifiche senza preavviso in seguito ad aggiornamenti alle specifiche del prodotto. Questa Guida è stata tradotta usando la traduzione automatica.

Argomento correlato

- [Come utilizzare le varie schermate del Walkman](#)
- [Regolazione delle impostazioni qualità audio](#)

Digital Music Player
NW-ZX300/ZX300A

Schermo USB-DAC

È possibile utilizzare il Walkman come un dispositivo USB-DAC. Utilizzare questa funzione per ascoltare la musica su un computer.

Per passare alla funzione USB-DAC

Toccare  sulla schermata di libreria.



1. Tasto 
Toccare il pulsante per tornare alla funzione di riproduzione della musica.
2. Indicatore di segnale
L'indicatore riflette il livello del segnale audio del contenuto musicale che viene riprodotto.
3. Manopola del volume / Pulsanti VOLUME +/-
È possibile modificare il volume.

Menu opzioni/impostazioni

Toccare  per visualizzare il menu.

 Impostazioni	Selezionare l'elemento per visualizzare il menu impostazioni.
---	---

Suggerimento

- Scorrere la schermata USB-DAC in su se si desidera modificare le impostazioni di qualità del suono.

I contenuti della Guida possono essere soggetti a modifiche senza preavviso in seguito ad aggiornamenti alle specifiche del prodotto. Questa Guida è stata tradotta usando la traduzione automatica.

Argomento correlato

- Come utilizzare le varie schermate del Walkman
- Fruizione di contenuti musicali su un computer con la qualità audio Walkman (funzione USB-DAC)

4-698-041-53(1) Copyright 2017 Sony Corporation

Digital Music Player
NW-ZX300/ZX300A

Schermo Ricevitore Bluetooth

È possibile utilizzare il Walkman per fruire di contenuti musicali memorizzati su uno smartphone (funzione Ricevitore Bluetooth). Utilizzare le cuffie con il Walkman. Le impostazioni di qualità audio del Walkman si applicano all'uscita audio.

Per passare alla funzione Ricevitore Bluetooth

Toccare  sulla schermata di libreria.



1. Tasto

Toccare il pulsante per tornare alla funzione di riproduzione della musica.

2. [Aggiungi dispositivo (Pairing)]

Toccare il pulsante per prepararsi per l'accoppiamento. Durante l'accoppiamento del Walkman viene visualizzato [Annulla].

Se il Walkman non è in grado di completare l'accoppiamento entro 5 minuti, l'impostazione [Aggiungi dispositivo (Pairing)] viene visualizzata di nuovo.

Se vengono rilevati dispositivi accoppiati, viene visualizzato [Riconnetti].

3. Codec/nome del dispositivo connesso

Menu opzioni/impostazioni

Toccare  per visualizzare il menu.

 Impostazioni	Selezionare per visualizzare il menu impostazioni.
---	--

Suggerimento

- Scorrere la schermata Ricevitore Bluetooth in su per modificare le impostazioni di qualità audio. È possibile ascoltare la musica da uno smartphone utilizzando la qualità audio del Walkman.

Argomento correlato

- [Come utilizzare le varie schermate del Walkman](#)
- [Schermata di libreria](#)
- [Prima connessione del Walkman a un dispositivo Bluetooth non accoppiato](#)
- [Connessione del Walkman a un dispositivo Bluetooth accoppiato](#)
- [Connessioni con un solo tocco con un dispositivo Bluetooth \(NFC\)](#)
- [Configurazione della funzione Bluetooth \(modalità di ricezione Bluetooth\)](#)

4-698-041-53(1) Copyright 2017 Sony Corporation

Digital Music Player
NW-ZX300/ZX300A

Nell'area informazioni viene visualizzato un elenco delle icone.

È possibile controllare lo stato di riproduzione e varie impostazioni utilizzando le icone visualizzate nell'area informazioni. Le icone variano a seconda dello stato del Walkman.



1. Area informazioni

	Stato del volume
	Indicatore BALANCED L'indicatore viene visualizzato quando le cuffie sono collegate al connettore jack per cuffie (standard bilanciato).
	AVLS
	Stato della riproduzione Riproduzione, pausa, passaggio all'inizio del brano successivo, passaggio all'inizio del brano corrente o precedente
	Indicatore HOLD
	Timer di spegnimento
	Bluetooth
	NFC
	Stato della batteria

Suggerimento

- Toccare l'area informazioni per aprire la finestra di dialogo del volume. È possibile girare la manopola del volume per regolare il volume.

I contenuti della Guida possono essere soggetti a modifiche senza preavviso in seguito ad aggiornamenti alle specifiche del prodotto.
Questa Guida è stata tradotta usando la traduzione automatica.

Argomento correlato

- [Regolazione del volume](#)

4-698-041-53(1) Copyright 2017 Sony Corporation

Digital Music Player
NW-ZX300/ZX300A

Regolazione del volume

Regolazione del volume

Sul Walkman: premere il tasto (1) per regolare il volume.

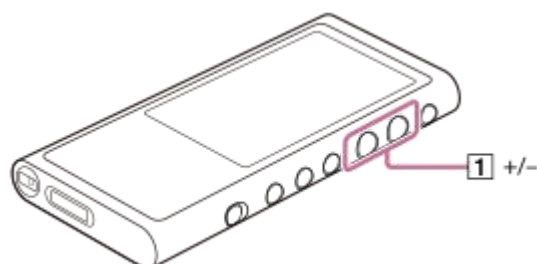

Sullo schermo: toccare l'area (1) nella schermata di riproduzione per visualizzare la finestra di dialogo del volume. Usare la manopola (2) per regolare il volume. Toccare (3) per chiudere la finestra di dialogo del volume.



Suggerimento

- È inoltre possibile utilizzare i pulsanti +/- nella parte inferiore della finestra di dialogo del volume per regolare il volume.
- Il volume potrebbe essere basso quando si utilizzano determinate cuffie. In questo caso, cambiare l'impostazione di uscita in [Output guadagno elevato]. Per modificare l'impostazione, toccare le voci del menu nell'ordine seguente.
[Menu] – [Impostazioni] – [Impostazioni output] ([Impostazioni base]) – [Output guadagno elevato] ([Uscita auricolari]).
Quindi toccare l'elemento appropriato per le cuffie in uso. (La voce del menu è disponibile solo sui modelli venduti in determinati paesi o aree.)
- Quando si passa dal jack per cuffie (standard bilanciato) al jack per cuffie (mini stereo), il volume potrebbe aumentare in modo imprevisto. Per evitare un volume eccessivo, il Walkman può ridurre il volume automaticamente.

Limitazione del volume

La funzione AVLS (Automatic Volume Limiter System) riduce il rischio di danni alle orecchie a causa del volume troppo alto. Utilizzando la funzione AVLS si limita il volume massimo.

L'AVLS ha le seguenti funzioni.

- L'AVLS limita il volume a un determinato livello.
- L'AVLS impedisce di disturbare gli altri a causa del volume troppo alto.

- L'AVLS consente di riprodurre i contenuti a un volume più confortevole.

1. Toccare le voci del menu nell'ordine seguente.

 – [Impostazioni] – [Impostazioni output] ([Impostazioni base]).

2. Toccare [AVLS (Limite Volume)] ([Uscita auricolari]) per aggiungere un segno di spunta.

Nota

- La funzione [AVLS (Limite Volume)] non funziona mentre è attiva una connessione Bluetooth.

I contenuti della Guida possono essere soggetti a modifiche senza preavviso in seguito ad aggiornamenti alle specifiche del prodotto.
Questa Guida è stata tradotta usando la traduzione automatica.

Argomento correlato

- [Regolazione del volume in conformità con le direttive europee e coreane](#)

4-698-041-53(1) Copyright 2017 Sony Corporation

Digital Music Player
NW-ZX300/ZX300A

Regolazione del volume in conformità con le direttive europee e coreane

- Per i clienti europei
- Per i clienti coreani (i modelli sono forniti con le cuffie)

L'allarme (segnale acustico) e l'avviso [Controllare il livello del volume.] hanno lo scopo di proteggere l'udito. Si attivano inizialmente quando si alza il volume fino a un livello nocivo. È possibile annullare l'allarme e l'avviso toccando [OK] nella finestra di dialogo di avviso.

Nota

- È possibile alzare il volume dopo aver annullato l'allarme e l'avvertimento.
- Dopo l'avvertimento iniziale, l'allarme e l'avvertimento vengono ripetuti ogni 20 ore cumulative durante le quali il volume è rimasto impostato a un livello nocivo per l'udito. Quando si verifica questa situazione, il volume viene abbassato automaticamente.
- Se si spegne il Walkman dopo aver selezionato un volume elevato che potrebbe danneggiare i timpani, il livello del volume sarà automaticamente inferiore quando si accende il Walkman la volta successiva.
- L'allarme non si attiva quando c'è una connessione Bluetooth attiva.

I contenuti della Guida possono essere soggetti a modifiche senza preavviso in seguito ad aggiornamenti alle specifiche del prodotto. Questa Guida è stata tradotta usando la traduzione automatica.

Argomento correlato

- [Regolazione del volume](#)

Digital Music Player
NW-ZX300/ZX300A

Consultare la guida operativa

È possibile sfogliare la guida operativa per una rapida panoramica sul funzionamento del Walkman.

- 1 **Nella schermata di libreria o nella schermata di riproduzione, toccare  e quindi [Visualizza guida].**

I contenuti della Guida possono essere soggetti a modifiche senza preavviso in seguito ad aggiornamenti alle specifiche del prodotto.
Questa Guida è stata tradotta usando la traduzione automatica.

Digital Music Player
NW-ZX300/ZX300A

Preparazione dei contenuti musicali

Prima di trasferire contenuti musicali nel Walkman, è necessario preparare tali contenuti. Questo argomento include istruzioni per le operazioni riportate di seguito.

- Importazione di contenuti da un CD audio in Music Center for PC.
- Importazione di contenuti archiviati su un computer in Music Center for PC.
- Importazione di contenuti archiviati su un dispositivo multimediale esterno in un computer.
- Acquisto di contenuti da servizi musicali online.

Le istruzioni riportate di seguito si riferiscono a operazioni che prevedono l'uso di Music Center for PC. Music Center for PC è l'applicazione consigliata per il Walkman. Installare Music Center for PC preventivamente.

Nota

- I contenuti importati sono limitati all'esclusivo uso privato. L'uso di contenuti con modalità diverse richiede l'autorizzazione da parte dei titolari del copyright.
- Se si utilizza un computer Mac, utilizzare Content Transfer.

Importazione di contenuti da un CD audio in Music Center for PC

1. Utilizzare un computer su cui è stato installato Music Center for PC.
2. Lanciare Music Center for PC.
3. Inserire un CD audio nell'unità CD del computer.
Il contenuto del CD audio apparirà sulla schermata di Music Center for PC.
È possibile modificare l'impostazione del formato per l'importazione di CD, se necessario.
 - Per una qualità audio superiore: FLAC
 - Per una qualità audio normale: AAC (.mp4), MP3 (.mp3)

4. Importare i contenuti sul CD audio in Music Center for PC.

Per informazioni dettagliate sulla procedura, vedere [Istruzioni per l'uso] sul sito Web di supporto del Music Center for PC. (<http://www.sony.net/smc4pc/>)

Suggerimento

- È inoltre possibile utilizzare iTunes anziché Music Center for PC per importare i CD audio.

Importazione di contenuti archiviati su un computer in Music Center for PC.

1. Utilizzare un computer su cui è stato installato Music Center for PC.
2. Lanciare Music Center for PC.
3. Nel riquadro di sinistra della schermata di Music Center for PC, selezionare il menu per l'importazione di contenuto da un computer.
È possibile specificare una cartella per il contenuto che si desidera importare.
4. Avviare l'importazione del contenuto.

Per informazioni dettagliate sulla procedura, vedere [Istruzioni per l'uso] sul sito Web di supporto del Music Center for PC. (<http://www.sony.net/smc4pc/>)

Importazione di contenuti archiviati su un dispositivo multimediale esterno in un computer.

Utilizzare un dispositivo multimediale esterno con contenuti musicali.

Le istruzioni seguenti si riferiscono a Esplora risorse di Windows. Se si utilizza un computer Mac, utilizzare Finder.

1. Collegare il dispositivo multimediale esterno a un computer.
2. Aprire il dispositivo multimediale esterno in Esplora risorse di Windows.
3. Aprire la cartella [Musica] del computer in Esplora risorse Windows.
4. Trascinare e rilasciare le cartelle o i file dal dispositivo multimediale esterno nella cartella [Musica] del computer.

Acquisto di contenuti da servizi musicali online.

È possibile acquistare contenuti musicali da servizi musicali online.

Controllare la guida del servizio del provider che si utilizza. Ogni provider di servizi ha diverse procedure di download, formati di file compatibili e metodi di pagamento. Si noti che il provider potrebbe scegliere di sospendere o cessare il servizio senza preavviso.

I contenuti della Guida possono essere soggetti a modifiche senza preavviso in seguito ad aggiornamenti alle specifiche del prodotto. Questa Guida è stata tradotta usando la traduzione automatica.

Argomento correlato

- [Installazione di Music Center for PC \(Windows\)](#)
- [Installazione di Content Transfer \(Mac\)](#)
- [Trasferimento di contenuti da un computer Windows mediante Music Center for PC](#)
- [Trasferimento di contenuti tramite Esplora risorse di Windows](#)
- [Trasferimento di contenuti da un computer Mac mediante Content Transfer](#)
- [Trasferimento di contenuti tramite MacFinder](#)
- [Aggiunta di informazioni sul testo utilizzando un computer](#)
- [Riproduzione della musica](#)

Digital Music Player
NW-ZX300/ZX300A

Acquisto di contenuti audio ad alta risoluzione

Audio ad alta risoluzione fa riferimento a contenuti in un formato con qualità audio più elevata rispetto ai CD standard. I contenuti audio ad alta risoluzione sono disponibili tramite servizi musicali online.

Accedere a un servizio musicale online che fornisce contenuti audio ad alta risoluzione. I servizi variano in base al paese o all'area.

Controllare la guida del servizio del provider che si utilizza. Ogni provider di servizi ha diverse procedure di download, formati di file compatibili e metodi di pagamento.

Si noti che il provider potrebbe scegliere di sospendere o cessare il servizio senza preavviso.

Per trasferire contenuti audio ad alta risoluzione nel Walkman

- Su un computer Windows: utilizzare Music Center for PC o Windows Esplora risorse.
- Su un computer Mac: utilizzare Content Transfer o Finder.

Suggerimento

- I contenuti audio ad alta risoluzione sono indicati con un'icona () sia sul Walkman che nel Music Center for PC.

I contenuti della Guida possono essere soggetti a modifiche senza preavviso in seguito ad aggiornamenti alle specifiche del prodotto. Questa Guida è stata tradotta usando la traduzione automatica.

Argomento correlato

- [Installazione di Music Center for PC \(Windows\)](#)
- [Installazione di Content Transfer \(Mac\)](#)
- [Trasferimento di contenuti da un computer Windows mediante Music Center for PC](#)
- [Trasferimento di contenuti tramite Esplora risorse di Windows](#)
- [Trasferimento di contenuti da un computer Mac mediante Content Transfer](#)
- [Trasferimento di contenuti tramite MacFinder](#)

Digital Music Player
NW-ZX300/ZX300A

Trasferimento di contenuti da un computer Windows mediante Music Center for PC

È possibile trasferire contenuti memorizzati in un computer Windows sul Walkman tramite Music Center for PC.

1 Utilizzare un computer su cui è stato installato Music Center for PC.

2 Lanciare Music Center for PC.

3 Collegare il Walkman al computer tramite USB.



4 Fare clic su  in basso a sinistra del Music Center for PC per aprire l'elenco dei contenuti sul Walkman.

Per trasferire i contenuti nella microSD del Walkman:

Selezionare la scheda microSD dal menu di selezione dispositivo. Il menu di selezione del dispositivo è situato sopra l'elenco dei contenuti sul Walkman.

5 Selezionare [Biblioteca musicale] per aprire l'elenco dei contenuti su Music Center for PC.

6 Selezionare gli album o i brani da trasferire.

7 Fare clic su  per trasferire.

Per informazioni dettagliate sulla procedura, vedere [Istruzioni per l'uso] sul sito Web di supporto del Music Center for PC. (<http://www.sony.net/smc4pc/>)

Nota

- Non scollegare il cavo USB durante il trasferimento dei dati. Diversamente, i dati potrebbero venire danneggiati.
- I contenuti trasferiti sono limitati esclusivamente all'uso privato. L'uso di contenuti con modalità diverse richiede l'autorizzazione da parte dei titolari del copyright.
- Nel Walkman non è possibile scambiare dati tra la memoria del Walkman e una scheda microSD.

Argomento correlato

- [Installazione di Music Center for PC \(Windows\)](#)
- [Preparazione dei contenuti musicali](#)
- [Acquisto di contenuti audio ad alta risoluzione](#)
- [Trasferimento di contenuti tramite Esplora risorse di Windows](#)
- [Riproduzione della musica](#)

4-698-041-53(1) Copyright 2017 Sony Corporation

Digital Music Player
NW-ZX300/ZX300A

Trasferimento di contenuti tramite Esplora risorse di Windows

È possibile trasferire i contenuti direttamente tramite trascinamento da Esplora risorse di Windows.

1 Collegare il Walkman al computer tramite USB.



2 Aprire la cartella [WALKMAN] come indicato di seguito.

- Windows 10:
Aprire [Esplora file] dal menu [Start]. Selezionare [WALKMAN] dal riquadro di sinistra.
- Windows 8.1:
Aprire [Esplora file] da [Desktop]. Selezionare [WALKMAN] dall'elenco in [Questo PC].
- Windows 7 o versioni precedenti:
Selezionare [Start], [computer], quindi [WALKMAN].

È inoltre possibile trasferire contenuti in una scheda microSD.
Selezionare la cartella con il nome della scheda microSD anziché [WALKMAN].

3 Aprire la cartella [MUSIC] in [WALKMAN].

4 Trascinare e rilasciare i file o cartelle dal computer nella cartella [MUSIC].

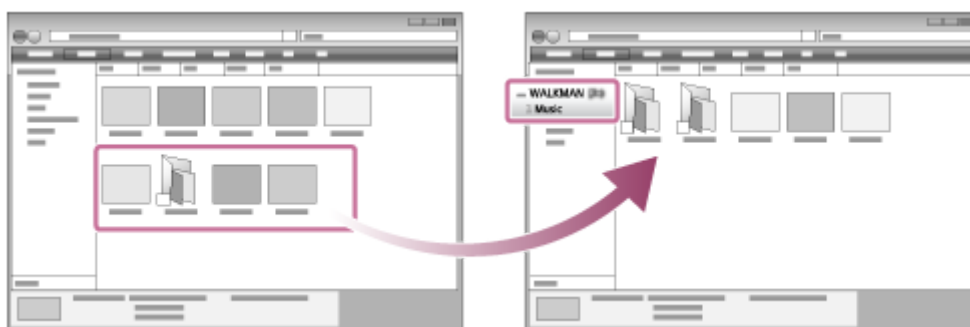

Confermare che il trasferimento è completo. Scollegare il Walkman dal computer.

Suggerimento

- È possibile aggiungere manualmente immagini delle copertine per gli album in modo che l'immagine venga visualizzata sullo schermo del Walkman. Innanzitutto, rinominare il file di immagine con lo stesso nome della cartella per l'album. (In questa fase non modificare l'estensione per il file di immagine). Quindi, aggiungere il file di immagine alla cartella per l'album. Il Walkman visualizza i seguenti file per le immagini delle copertine.
 - JPEG di base
 - PNG non interlacciato
 - Dimensione massima: 4.096 × 4.096

Nota

- Osservare le seguenti precauzioni. In caso contrario, il Walkman potrebbe non essere in grado di riprodurre i file.
 - Non modificare i nomi delle cartelle principali (ad esempio [MUSIC]).
 - Non trasferire i file in cartelle diverse da [MUSIC].
 - Non scollegare il cavo USB durante il trasferimento dei dati.
 - Non formattare la memoria del Walkman sul computer.
- Il Walkman potrebbe non visualizzare correttamente le informazioni sulla musica per alcuni contenuti a seconda dell'impostazione della lingua sul Walkman.
- I contenuti trasferiti sono limitati esclusivamente all'uso privato. L'uso di contenuti con modalità diverse richiede l'autorizzazione da parte dei titolari del copyright.

I contenuti della Guida possono essere soggetti a modifiche senza preavviso in seguito ad aggiornamenti alle specifiche del prodotto. Questa Guida è stata tradotta usando la traduzione automatica.

Argomento correlato

- [Preparazione dei contenuti musicali](#)
- [Acquisto di contenuti audio ad alta risoluzione](#)
- [Trasferimento di contenuti da un computer Windows mediante Music Center for PC](#)
- [Riproduzione della musica](#)

4-698-041-53(1) Copyright 2017 Sony Corporation

Digital Music Player
NW-ZX300/ZX300A

Importazione di contenuti dal Walkman in Music Center for PC

1 Utilizzare un computer su cui è stato installato Music Center for PC.

2 Lanciare Music Center for PC.

3 Collegare il Walkman al computer tramite USB.



4 Fare clic su  in basso a sinistra del Music Center for PC per aprire l'elenco dei contenuti sul Walkman.

Per importare il contenuto dalla microSD nel Walkman:
Selezionare la scheda microSD dal menu di selezione dispositivo. Il menu di selezione del dispositivo è situato sopra l'elenco dei contenuti sul Walkman.

5 Dall'elenco dei contenuti sul Walkman, selezionare il contenuto che si desidera importare in Music Center for PC.

6 Fare clic su  in Music Center for PC.

Per informazioni dettagliate sulla procedura, vedere [Istruzioni per l'uso] sul sito Web di supporto del Music Center for PC. (<http://www.sony.net/smc4pc/>)

Nota

- Non scollegare il cavo USB durante il trasferimento dei dati. Diversamente, i dati potrebbero venire danneggiati.
- I contenuti importati sono limitati all'esclusivo uso privato. L'uso di contenuti con modalità diverse richiede l'autorizzazione da parte dei titolari del copyright.

I contenuti della Guida possono essere soggetti a modifiche senza preavviso in seguito ad aggiornamenti alle specifiche del prodotto. Questa Guida è stata tradotta usando la traduzione automatica.

Argomento correlato

- [Installazione di Music Center for PC \(Windows\)](#)
- [Riproduzione della musica](#)

Digital Music Player
NW-ZX300/ZX300A

Trasferimento di contenuti da un computer Mac mediante Content Transfer

È possibile utilizzare Content Transfer. Non è possibile trasferire contenuti protetti da copyright.

1 Utilizzare un computer su cui è stato installato Content Transfer.

2 Lanciare Content Transfer.



3 Collegare il Walkman al computer tramite USB.



4 Selezionare la memoria di destinazione sul Walkman (la memoria interna o una scheda microSD).

5 Aprire Finder o iTunes. Quindi, selezionare il contenuto.

6 Trascinare e rilasciare il contenuto in Content Transfer.



Confermare che il trasferimento è completo. Quindi, scollegare il Walkman dal computer.

- Il funzionamento può non essere garantito a seconda della versione di iTunes.
- Non scollegare il cavo USB durante il trasferimento dei dati. Diversamente, i dati potrebbero venire danneggiati.
- I contenuti trasferiti sono limitati esclusivamente all'uso privato. L'uso di contenuti con modalità diverse richiede l'autorizzazione da parte dei titolari del copyright.

I contenuti della Guida possono essere soggetti a modifiche senza preavviso in seguito ad aggiornamenti alle specifiche del prodotto. Questa Guida è stata tradotta usando la traduzione automatica.

Argomento correlato

- [Installazione di Content Transfer \(Mac\)](#)
- [Preparazione dei contenuti musicali](#)
- [Acquisto di contenuti audio ad alta risoluzione](#)
- [Riproduzione della musica](#)

4-698-041-53(1) Copyright 2017 Sony Corporation

Digital Music Player
NW-ZX300/ZX300A

Trasferimento di contenuti tramite MacFinder

È possibile trasferire i contenuti direttamente tramite trascinamento da Finder. Non è possibile trasferire contenuti protetti da copyright.

1 Collegare il Walkman a un computer in esecuzione tramite USB.



2 Selezionare [WALKMAN] nella barra laterale di Finder.

È inoltre possibile trasferire contenuti in una scheda microSD.
Selezionare la cartella con il nome della scheda microSD anziché [WALKMAN].

3 Aprire la cartella [MUSIC] in [WALKMAN].

4 Trascinare i file o le cartelle desiderate (1) nella cartella [MUSIC] (2) in [WALKMAN].

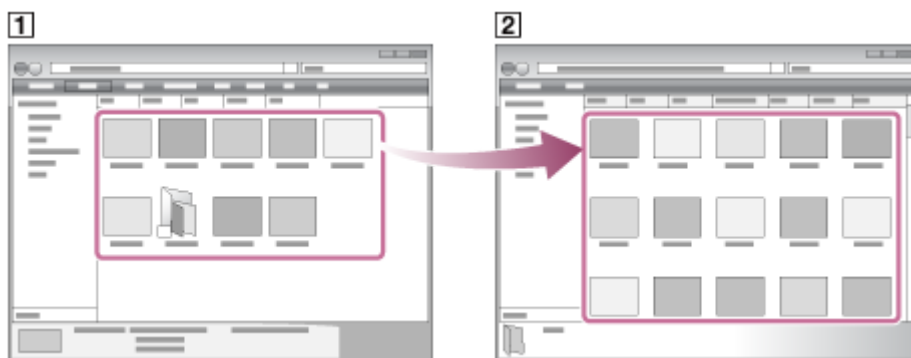

Confermare che il trasferimento è completo. Scollegare il Walkman dal computer.

Suggerimento

- È possibile aggiungere manualmente immagini delle copertine per gli album in modo che l'immagine venga visualizzata sullo schermo del Walkman. Innanzitutto, rinominare il file di immagine con lo stesso nome della cartella per l'album. (In questa fase non modificare l'estensione per il file di immagine). Quindi, aggiungere il file di immagine alla cartella per l'album. Il Walkman visualizza i seguenti file per le immagini delle copertine.
 - JPEG di base
 - PNG non interlacciato
 - Dimensione massima: 4.096 × 4.096

Nota

- Osservare le seguenti precauzioni. In caso contrario, il Walkman potrebbe non essere in grado di riprodurre i file.

- Non modificare i nomi delle cartelle principali (ad esempio [MUSIC]).
 - Non trasferire i file in cartelle diverse da [MUSIC].
 - Non scollegare il cavo USB durante il trasferimento dei dati.
 - Non formattare la memoria del Walkman sul computer.
- Il Walkman potrebbe non visualizzare correttamente le informazioni sulla musica per alcuni contenuti a seconda dell'impostazione della lingua sul Walkman.
 - I contenuti trasferiti sono limitati esclusivamente all'uso privato. L'uso di contenuti con modalità diverse richiede l'autorizzazione da parte dei titolari del copyright.

I contenuti della Guida possono essere soggetti a modifiche senza preavviso in seguito ad aggiornamenti alle specifiche del prodotto. Questa Guida è stata tradotta usando la traduzione automatica.

Argomento correlato

- [Installazione di Content Transfer \(Mac\)](#)
- [Preparazione dei contenuti musicali](#)
- [Acquisto di contenuti audio ad alta risoluzione](#)
- [Riproduzione della musica](#)

4-698-041-53(1) Copyright 2017 Sony Corporation

Digital Music Player
NW-ZX300/ZX300A

Aggiunta di informazioni sul testo utilizzando un computer

È possibile inserire testi in un file di testo (un file LRC). Dopo aver inserito il testo nelle tracce, trasferire le tracce nel Walkman.

Creazione di testo in un file di testo (file LRC)

1. Apri il [Blocco note] in Windows Accessori.
2. Immettere il testo in [Blocco note].
3. Riprodurre la traccia e immettere il tempo di visualizzazione di ogni riga di testo.

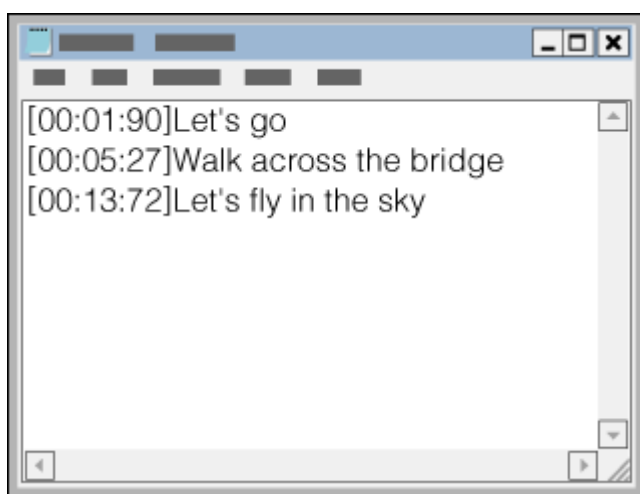

- È possibile immettere le informazioni sul tempo alla sinistra di ogni riga di testo nel formato seguente. Minuti:secondi:centesimi di secondo (*1)
- Le informazioni sul tempo devono essere immesse in ordine cronologico.
- I secondi e i centesimi di secondo possono essere separati da un punto, invece che dai due punti.

*1 I centesimi di secondo possono essere omessi.

4. Salvare il file.
 - Selezionare [UTF-8] come codifica dei caratteri.
 - Impostare lo stesso nome del file audio.
 - Impostare [.lrc] come estensione.
 - La dimensione massima del file è di 512 KB.
 - Se una riga di testo non entra nello schermo, questa viene suddivisa.
 - Il numero di righe di testo che possono essere visualizzate simultaneamente dipende dal modello del Walkman.
 - Sono riconosciute le interruzioni di riga CR, CRLF e LF.
 - Le righe di testo vuote saranno saltate.
5. Collegare il Walkman al computer tramite USB.
6. Aprire la cartella [WALKMAN] seguendo una delle seguenti procedure.
 - Windows 10:
Aprire [Esplora file] dal menu [Start]. Selezionare [WALKMAN] dal riquadro di sinistra.
 - Windows 8.1:
Aprire [Esplora file] da [Desktop]. Selezionare [WALKMAN] dall'elenco in [Questo PC].

- Windows 7 o versioni precedenti:
Selezionare [Start], [computer], quindi [WALKMAN].

È inoltre possibile trasferire contenuti in una scheda microSD.

Selezionare la cartella con il nome della scheda microSD anziché [WALKMAN].

7. Creare una nuova cartella nella cartella [MUSIC] in [WALKMAN]. Quindi, trascinare e rilasciare la traccia e il file LRC nella nuova cartella per trasferirli.

Suggerimento

- Si consiglia il seguente numero di caratteri quando si visualizzano testi sul Walkman.
 - Caratteri a byte singolo (ad esempio, caratteri alfanumerici): 40 caratteri per riga.
 - Caratteri a 2 byte (ad esempio, i caratteri cinesi): 20 caratteri per riga.
- Per gestire i file LRC con Music Center for PC, salvare i file LRC nella stessa cartella dei file musicali. I file LRC saranno trasferiti sul Walkman contestualmente al trasferimento dei file musicali.
- Su un computer Mac, è possibile creare testi utilizzando "TextEdit" e altri editor di testo. Seguire la stessa procedura descritta sopra per immettere il testo o informazioni relative al tempo nell'impostazione "Testo semplice".

Informazioni sul copyright

Quando si creano file LRC che utilizzano materiali protetti da copyright, questi file LRC sono limitati esclusivamente all'uso privato. L'uso di file LRC per altri scopi richiede l'autorizzazione dei titolari del copyright.

I contenuti della Guida possono essere soggetti a modifiche senza preavviso in seguito ad aggiornamenti alle specifiche del prodotto. Questa Guida è stata tradotta usando la traduzione automatica.

Argomento correlato

- [Come ottenere le informazioni sul testo](#)
- [Visualizzazione del testo](#)

Digital Music Player
NW-ZX300/ZX300A

Note sul trasferimento di contenuti da un computer

Trascinare e rilasciare i contenuti, quali file musicali o cartelle, nella cartella corretta come mostrato nella seguente illustrazione. Il Walkman può riprodurre i contenuti memorizzati dal primo all'ottavo livello di ogni cartella.

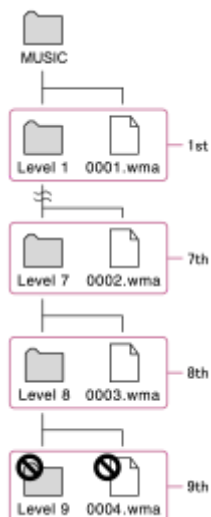

Nota

- Non rinominare le seguenti cartelle predefinite. In caso contrario, il Walkman non riconosce le cartelle.
 - MUSIC

I contenuti della Guida possono essere soggetti a modifiche senza preavviso in seguito ad aggiornamenti alle specifiche del prodotto. Questa Guida è stata tradotta usando la traduzione automatica.

Digital Music Player
NW-ZX300/ZX300A

Riproduzione della musica

Per riprodurre le tracce, iniziare selezionando una categoria.
È necessario trasferire preventivamente contenuti musicali da un computer al Walkman.

Su un computer Windows

- Utilizzare Music Center for PC per trasferire contenuti da un CD o dal computer nel Walkman.
- Trascinare e rilasciare i contenuti da Windows Esplora risorse.

Su un computer Mac

- Utilizzare Content Transfer per trasferire i contenuti da iTunes.
- Trascinare e rilasciare i contenuti da Finder.

1 Toccare  per aprire la schermata di libreria.

2 Toccare la categoria desiderata (**1**).

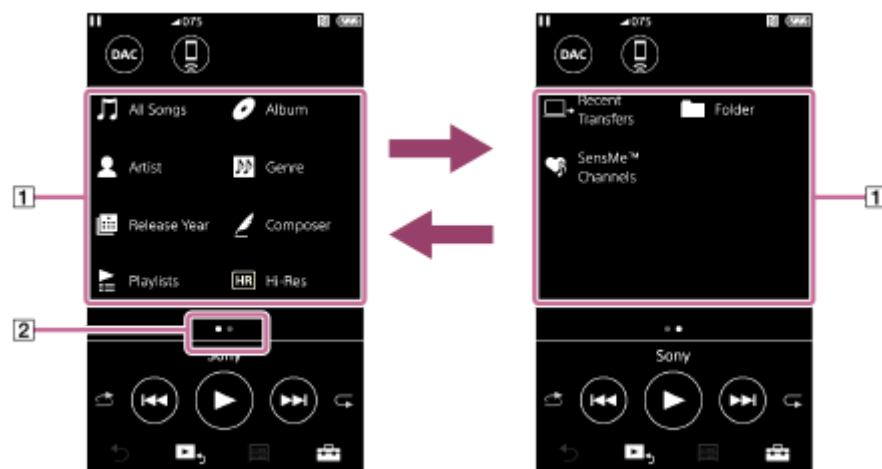

È possibile scorrere la schermata a sinistra o a destra per cambiare pagina. Il numero di punti rappresenta il numero di pagine disponibili (**2**).



3 Selezionare le sottocategorie fino a quando non viene visualizzato un elenco di tracce e quindi selezionare la traccia desiderata.

Si avvierà la riproduzione.

Pulsanti manuali sul Walkman

Pulsante operazione	Funzione
	Premere il tasto per avviare o mettere in pausa la riproduzione.
	Premere il tasto per passare all'inizio del brano corrente o alla traccia precedente. Tenere premuto il pulsante per riavvolgere rapidamente la traccia durante la riproduzione.
	Premere il pulsante per passare all'inizio del brano successivo. Tenere premuto il pulsante per fare avanzare rapidamente la traccia durante la riproduzione.

Nota

- Se il Walkman non riproduce le tracce nell'ordine desiderato, provare quanto segue.
 - Utilizzare la funzione segnalibri o la funzione elenco di riproduzione sul Walkman.
 - Creare elenchi di riproduzione con Music Center for PC o iTunes e trasferire i file.

I contenuti della Guida possono essere soggetti a modifiche senza preavviso in seguito ad aggiornamenti alle specifiche del prodotto. Questa Guida è stata tradotta usando la traduzione automatica.

Argomento correlato

- [Accensione e spegnimento del Walkman](#)
- [Come utilizzare le varie schermate del Walkman](#)
- [Installazione di Music Center for PC \(Windows\)](#)
- [Schermata di libreria](#)
- [Schermata di riproduzione](#)
- [Preparazione dei contenuti musicali](#)
- [Trasferimento di contenuti da un computer Windows mediante Music Center for PC](#)
- [Trasferimento di contenuti tramite Esplora risorse di Windows](#)
- [Trasferimento di contenuti da un computer Mac mediante Content Transfer](#)
- [Trasferimento di contenuti tramite MacFinder](#)
- [Metodi di riproduzione](#)

Metodi di riproduzione

Questo argomento include istruzioni per le operazioni riportate di seguito.

- Impostazione della modalità di riproduzione.
- Impostazione dell'intervallo di riproduzione.

Impostazione della modalità di riproduzione



1. Toccare l'area (1 o 2) per selezionare una modalità di riproduzione.

- : Riproduzione casuale
- : Ripeti 1 canzone
- : Ripeti tutto

Quando e sono accesi, il Walkman riprodurrà in ordine casuale tutte le tracce nell'intervallo di riproduzione selezionato.

Per tornare alla modalità di riproduzione normale, premere le icone in modo che e si scuriscano.

Suggerimento

- È inoltre possibile impostare la modalità di riproduzione dal menu impostazioni. Toccare – [Impostazioni] – [Impostazioni riproduzione] ([Impostazioni base]). Quindi, selezionare la modalità di riproduzione desiderata da [Modalità riproduzione].

Impostazione dell'intervallo di riproduzione



1. Toccare le voci del menu nell'ordine seguente.

– [Impostazioni] – [Impostazioni riproduzione] ([Impostazioni base]).

2. Toccare l'intervallo di riproduzione desiderato da [Intervallo riproduzione].

Schema della relazione tra la modalità di riproduzione e l'intervallo di riproduzione

Modalità riproduzione	Intervallo riproduzione	
	Tutti gli intervalli	Intervallo selezionato

 Riproduzione casuale	<p>Tutti i brani vengono riprodotti in ordine casuale.</p> <p>Per riprodurre tutti i brani in modo casuale sul Walkman, selezionare [Tutte le canzoni] sulla schermata di libreria.</p> <p>Se si seleziona una traccia da [Album] nella schermata di libreria, il Walkman provvederà a riprodurre in ordine casuale tutte le tracce nell'album selezionato. Quando il Walkman termina la riproduzione di tutte le tracce nell'album, la riproduzione procederà all'album successivo. Quindi, il Walkman provvederà a riprodurre in ordine casuale tutte le tracce nell'album.</p>	<p>Le tracce nell'intervallo selezionato vengono riprodotte in ordine casuale. (*1)</p>
Ripetizione disattivata	<p>Tutti i brani vengono riprodotti in ordine sequenziale.</p>	<p>Le tracce nell'intervallo selezionato vengono riprodotte in ordine sequenziale. (*1)</p>
 Ripeti 1 canzone	<p>Il brano corrente viene riprodotto più volte.</p>	<p>Il brano corrente viene riprodotto più volte.</p>
 Ripeti tutto	<p>Tutti i brani vengono riprodotti più volte.</p> <p>Per ripetere tutte le tracce sul Walkman, selezionare [Tutte le canzoni] nella schermata di libreria.</p>	<p>Le tracce nell'intervallo selezionato vengono riprodotte più volte. (*1)</p>

*1 "Intervallo selezionato" significa un album o un artista, ad esempio.

Nota

- Quando si riproduce un brano con la funzione [Canali SensMe™], non è possibile modificare la modalità di riproduzione.
- Quando si seleziona una traccia da un elenco segnalibri, il Walkman riproduce solo i brani nell'elenco segnalibri selezionato. Le tracce in altri elenchi segnalibri non verranno riprodotte, neanche quando [Intervallo riproduzione] è impostato su [Tutti gli intervalli].
- Quando si seleziona un brano da un elenco di riproduzione, il Walkman riproduce solo i brani nell'elenco di riproduzione selezionato. Le tracce in altri elenchi di riproduzione non verranno riprodotte, neanche quando [Intervallo riproduzione] è impostato su [Tutti gli intervalli].

I contenuti della Guida possono essere soggetti a modifiche senza preavviso in seguito ad aggiornamenti alle specifiche del prodotto. Questa Guida è stata tradotta usando la traduzione automatica.

Argomento correlato

- [Come utilizzare le varie schermate del Walkman](#)
- [Schermata di riproduzione](#)
- [Riproduzione della musica](#)

Digital Music Player
NW-ZX300/ZX300A

Uso dei [Canali SensMe™]

La funzione [Canali SensMe™] raggruppa automaticamente le tracce per tema. È possibile riprodurre brani adatti a seconda dell'umore, dell'attività in atto, dell'ora del giorno o altro ancora.

Per utilizzare la funzione [Canali SensMe™] sul Walkman, le tracce devono essere analizzate con Music Center for PC prima di trasferire i brani. Per analizzare i brani, attivare la funzione 12 TONE ANALYSIS nel Music Center for PC. I brani importati nel Music Center for PC saranno analizzati automaticamente e i risultati saranno applicati ai brani. Per maggiori dettagli sul funzionamento, consultare il sito Web di supporto del Music Center for PC.

1 Nella schermata di libreria, toccare [Canali SensMe™].

Suggerimento

- [Canali SensMe™] può essere utilizzato per le tracce che sono state trasferite da applicazioni che supportano la tecnologia 12 TONE ANALYSIS (sviluppata da Sony).
- Quando si apre un canale utilizzando la funzione [Canali SensMe™] o si passa a un canale diverso, il brano viene riprodotto a partire dalla sezione più melodica o ritmica.
- I brani vengono riprodotti in ordine casuale. Ogni volta che si seleziona un canale l'ordine di riproduzione è diverso.

Nota

- Il Walkman visualizza solo i canali che contengono tracce.

I contenuti della Guida possono essere soggetti a modifiche senza preavviso in seguito ad aggiornamenti alle specifiche del prodotto. Questa Guida è stata tradotta usando la traduzione automatica.

Argomento correlato

- [Schermata di libreria](#)

Digital Music Player
NW-ZX300/ZX300A

Come ottenere le informazioni sul testo

Per visualizzare informazioni sui testi sul Walkman, è necessario trasferire un file di testo (file LRC) insieme al file della traccia sul Walkman.

È possibile ottenere informazioni sui testi nei modi seguenti.

- Ottenere informazioni sui testi tramite Internet e quindi creare un file di testo (file LRC).
- Immettere autonomamente i testi in un file di testo (file LRC).

Per informazioni dettagliate sui file LRC, vedere l'argomento pertinente in [Argomento correlato].

Nota

- Le informazioni sui testi sono limitate esclusivamente all'uso privato. L'uso di contenuti sui testi per altri scopi richiede l'autorizzazione da parte dei titolari del copyright.

I contenuti della Guida possono essere soggetti a modifiche senza preavviso in seguito ad aggiornamenti alle specifiche del prodotto. Questa Guida è stata tradotta usando la traduzione automatica.

Argomento correlato

- [Visualizzazione del testo](#)
- [Aggiunta di informazioni sul testo utilizzando un computer](#)

Digital Music Player
NW-ZX300/ZX300A

Visualizzazione del testo

Trasferire le tracce con le informazioni sul testo nel Walkman. Impostare quindi il Walkman per visualizzare i testi. Quando per una traccia sono disponibili informazioni sul testo, si accende un'icona (1).



- 1 Nella schermata di riproduzione, toccare  e quindi [Visualizza liriche].

I contenuti della Guida possono essere soggetti a modifiche senza preavviso in seguito ad aggiornamenti alle specifiche del prodotto. Questa Guida è stata tradotta usando la traduzione automatica.

Argomento correlato

- [Come ottenere le informazioni sul testo](#)
- [Aggiunta di informazioni sul testo utilizzando un computer](#)

Digital Music Player
NW-ZX300/ZX300A

Gestione degli elenchi di riproduzione sul Walkman



È possibile raccogliere i brani preferiti e salvarli come elenchi di riproduzione sul Walkman. Questo argomento include istruzioni per le operazioni riportate di seguito.

- Aggiunta di tracce agli elenchi di riproduzione sul Walkman.
- Ascolto degli elenchi di riproduzione sul Walkman.
- Eliminazione degli elenchi di riproduzione dal Walkman.

Aggiunta di tracce agli elenchi di riproduzione sul Walkman

Gli elenchi di riproduzione possono essere salvati nella memoria interna del Walkman o sulla scheda microSD. Non è possibile aggiungere una traccia salvata nella memoria interna a un elenco di riproduzione sulla scheda microSD o viceversa.





1. Eseguire una delle seguenti operazioni.

- Mentre il Walkman è in riproduzione o in pausa su una traccia che si desidera aggiungere a un elenco di riproduzione:
Nella schermata di riproduzione, toccare  e quindi [Aggiungi a sequenza brani].
- Quando viene visualizzato un elenco (elenco dei brani, elenco degli album, coda di riproduzione, ecc.):
Toccare  accanto all'elemento desiderato nell'elenco per visualizzare il menu a comparsa. Quindi toccare [Aggiungi a sequenza brani].

Apparirà la schermata di selezione dell'elenco di riproduzione.

2. Toccare il nome dell'elenco di riproduzione per aggiungere la traccia.

Suggerimento

- È possibile aggiungere fino a 999 brani a ciascun elenco di riproduzione.
- È possibile aggiungere un intero elenco a un elenco di riproduzione. Quando viene visualizzata la schermata coda di riproduzione o la schermata di elenco segnalibri, toccare  e quindi [Aggiungi tutte canz. a sequenza brani].
- È possibile modificare l'ordine dei brani in un elenco di riproduzione. Selezionare un elenco di riproduzione dalla schermata di libreria. Toccare  e quindi [Riordina canzoni]. Trascinare e rilasciare  per riorganizzare le tracce. Toccare [Completa] per salvare l'ordine delle tracce.
- È possibile modificare il nome di un elenco di riproduzione dal menu a comparsa. Nella schermata di libreria, toccare [Sequenze brani]. Toccare  accanto all'elenco di riproduzione desiderato e quindi [Modifica nome seq. brani].
- È possibile trasferire elenchi di riproduzione creati utilizzando Music Center for PC o iTunes sul Walkman. Gli elenchi di riproduzione nel formato di file m3u possono essere gestiti sul Walkman.

Nota

- Non è possibile registrare immagini delle copertine per gli elenchi di riproduzione.

Ascolto delle tracce in un elenco di riproduzione sul Walkman

1. Nella schermata di libreria, toccare [Sequenze brani].

2. Toccare l'elenco di riproduzione desiderato e quindi il brano desiderato.

Eliminazione degli elenchi di riproduzione dal Walkman

1. Nella schermata di libreria, toccare [Sequenze brani] per visualizzare l'elenco degli elenchi di riproduzione.
2. Toccare **...** accanto all'elenco di riproduzione che si desidera eliminare e quindi toccare [Elimina].
3. Seguire le istruzioni visualizzate.

Suggerimento

- È possibile rimuovere un brano da un elenco di riproduzione. Visualizzare l'elenco delle tracce nell'elenco di riproduzione e toccare **...** per visualizzare il menu a comparsa. Quindi, selezionare [Rimuovi da sequenza brani].

Nota

- Anche se si elimina un elenco di riproduzione, le tracce nell'elenco non vengono eliminate dal Walkman.

I contenuti della Guida possono essere soggetti a modifiche senza preavviso in seguito ad aggiornamenti alle specifiche del prodotto. Questa Guida è stata tradotta usando la traduzione automatica.

Argomento correlato

- [Schermata di libreria](#)
- [Schermata di riproduzione](#)
- [Schermata coda di riproduzione](#)
- [Schermata di elenco segnalibri](#)

Digital Music Player
NW-ZX300/ZX300A



Gestione dei segnalibri sul Walkman

È possibile aggiungere i brani preferiti agli elenchi di segnalibri. Sono disponibili fino a 10 elenchi di segnalibri. È possibile aggiungere fino a 999 brani a ciascun elenco di segnalibri. Questo argomento include istruzioni per le operazioni riportate di seguito.

- Aggiunta di tracce a elenchi segnalibri.
- Ascolto di tracce con segnalibro sul Walkman.
- Rimozione di brani da un elenco di segnalibri sul Walkman.

Aggiunta di tracce a elenchi segnalibri



1. Eseguire una delle seguenti operazioni.

- Mentre il Walkman è in riproduzione o in pausa su una traccia che si desidera aggiungere ai segnalibri: Nella schermata di riproduzione, toccare  e quindi [Aggiungi a elenco segnalibri].
- Quando viene visualizzato un elenco (elenco dei brani, elenco degli album, coda di riproduzione, ecc.): Toccare  accanto all'elemento desiderato nell'elenco per visualizzare il menu a comparsa. Quindi toccare [Aggiungi a elenco segnalibri].

Apparirà la schermata di selezione elenco segnalibri.

2. Selezionare l'elenco segnalibri desiderato.

Suggerimento

- È possibile aggiungere un intero elenco a un elenco segnalibri. Quando viene visualizzata la schermata coda di riproduzione o la schermata di elenco segnalibri, toccare  e quindi [Aggiungi tutte canz. a elenco segnalibri].
- È possibile modificare l'ordine dei brani in un elenco segnalibri. Selezionare un elenco segnalibri. Toccare  e quindi [Riordina canzoni]. Trascinare e rilasciare  per riorganizzare le tracce. Toccare [Completa] per salvare l'ordine delle tracce.

Nota

- Non è possibile importare elenchi di segnalibri in un computer.

Ascolto di tracce con segnalibro sul Walkman

1. Visualizzare la schermata di elenco segnalibri.

2. Toccare  /  per selezionare un elenco e quindi selezionare una traccia.

Rimozione di brani da un elenco di segnalibri sul Walkman

1. Toccare  accanto alla traccia in un elenco segnalibri.

2. Toccare [Elimina da elenco segnalibri].

Suggerimento

- È possibile rimuovere tutti i brani da un elenco di segnalibri. Nella schermata di elenco segnalibri, toccare  e quindi [Elimina tutto].

I contenuti della Guida possono essere soggetti a modifiche senza preavviso in seguito ad aggiornamenti alle specifiche del prodotto.
Questa Guida è stata tradotta usando la traduzione automatica.

Argomento correlato

- [Schermata di libreria](#)
- [Schermata di riproduzione](#)
- [Schermata coda di riproduzione](#)
- [Schermata di elenco segnalibri](#)

4-698-041-53(1) Copyright 2017 Sony Corporation

Digital Music Player
NW-ZX300/ZX300A

Eliminazione di brani dal Walkman

È possibile eliminare le tracce dal Walkman.

1 Nella schermata di libreria, è possibile visualizzare uno dei seguenti elementi.

- Per eliminare le tracce, toccare la categoria desiderata (album, artisti, ecc.) e la sottocategoria desiderata finché non appare un elenco dei brani.
- Per eliminare una cartella, toccare [Cartella] e quindi la cartella desiderata.

2 Toccare **⋮** per visualizzare il menu a comparsa e toccare [Elimina].

Seguire le istruzioni visualizzate sullo schermo.

Suggerimento

- È inoltre possibile eliminare le tracce su un computer utilizzando le seguenti applicazioni. Per ulteriori informazioni sull'operazione, consultare le informazioni della guida in linea per ogni applicazione.
 - Windows: Music Center for PC, Esplora risorse di Windows
 - Mac: Content Transfer, Finder

Nota

- Quando si eliminano brani utilizzando Esplora risorse di Windows o Mac Finder, non eliminare o rinominare la cartella principale (ad esempio [MUSIC]). In caso contrario, il Walkman non riconoscerà i contenuti.

I contenuti della Guida possono essere soggetti a modifiche senza preavviso in seguito ad aggiornamenti alle specifiche del prodotto. Questa Guida è stata tradotta usando la traduzione automatica.

Argomento correlato

- [Schermata di libreria](#)

Digital Music Player
NW-ZX300/ZX300A

Visualizzazione di una guida per ottenere un audio di alta qualità

È possibile visualizzare informazioni sulla fruizione di contenuti con audio di alta qualità.

- 1** Nella schermata di riproduzione, toccare le voci del menu nell'ordine seguente.
 – [Impostazioni] – [Guida all'audio alta qualità] ([Audio]).

I contenuti della Guida possono essere soggetti a modifiche senza preavviso in seguito ad aggiornamenti alle specifiche del prodotto.
Questa Guida è stata tradotta usando la traduzione automatica.

Argomento correlato

- [Schermata di libreria](#)
- [Schermate di impostazione qualità audio](#)
- [Regolazione delle impostazioni qualità audio](#)

Digital Music Player
NW-ZX300/ZX300A

Prima connessione del Walkman a un dispositivo Bluetooth non accoppiato

La funzione BLUETOOTH® consente di stabilire connessioni senza fili tra i dispositivi. I dispositivi devono supportare la tecnologia wireless Bluetooth. Una connessione wireless è possibile in un raggio fino a 10 metri in campo aperto. È possibile utilizzare la funzione Bluetooth per le operazioni riportate di seguito.

- Ascolto della musica.

Collegare un dispositivo Bluetooth, come cuffie o altoparlanti. È possibile ascoltare musica in modalità wireless.

Quando si connettono in modalità wireless dispositivi Bluetooth per la prima volta, i dispositivi devono essere registrati a vicenda. Questa registrazione è denominata "accoppiamento". Una volta accoppiati il Walkman e il dispositivo, sarà possibile ricollegare facilmente i dispositivi in futuro.

Le seguenti istruzioni rappresentano una procedura di base dettagliata per la connessione del Walkman a un dispositivo Bluetooth.

- 1 Attivare la funzione Bluetooth sul dispositivo Bluetooth, se necessario.**

- 2 Nella schermata di libreria, toccare le voci di menu nell'ordine seguente.
[Menu] – [Impostazioni] – [Collega a/Aggiungi dispositivo audio] ([Bluetooth]).**

La schermata di connessione Bluetooth viene visualizzata.

- 3 Toccare l'interruttore Bluetooth (1) per attivare la funzione Bluetooth e toccare [Aggiungi dispositivo (Pairing)] (2).**

☎ apparirà nell'area informazioni. Sullo schermo verrà visualizzato un elenco dei dispositivi collegabili (3).

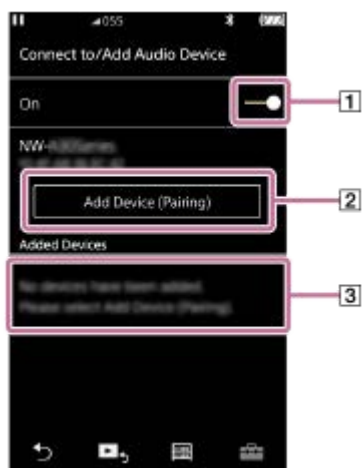

- 4 Toccare il dispositivo Bluetooth.**

Se viene richiesto di immettere una chiave di accesso durante l'accoppiamento, verificare e immettere la chiave di accesso per il dispositivo Bluetooth. Per ulteriori informazioni sulla chiave di accesso per il dispositivo Bluetooth, consultare il manuale del dispositivo.

Quando viene stabilita la connessione, [Connesso] appare in 3.

- 5 Dalla schermata di libreria, selezionare e riprodurre un brano.**

L'audio sarà emesso dal dispositivo Bluetooth.

Per disconnettersi da un dispositivo Bluetooth accoppiato

1. Mentre il dispositivo Bluetooth è collegato, toccare le voci del menu nell'ordine seguente.

 – [Impostazioni] – [Collega a/Aggiungi dispositivo audio] ([Bluetooth]).

2. Toccare il nome del dispositivo Bluetooth in [Dispositivi aggiunti].

Suggerimento

- È possibile eliminare il dispositivo Bluetooth registrato. Nell'elenco dei dispositivi collegabili in [Dispositivi aggiunti], toccare  accanto al nome di un dispositivo Bluetooth. Quindi, selezionare [Elimina dispositivo].
- La chiave di accesso può essere denominata anche "codice di accesso", "codice PIN", "numero PIN" o "password".
- Il Walkman può rimanere connesso a un dispositivo Bluetooth fino a quando non si disattiva la funzione Bluetooth. Quando non si utilizza la funzione Bluetooth, disattivare la funzione Bluetooth.

Nota

- Le informazioni di accoppiamento vengono eliminate nelle seguenti situazioni. Accoppiare nuovamente i dispositivi.
 - Uno o entrambi i dispositivi vengono riportati alle impostazioni di fabbrica.
 - Le informazioni di accoppiamento vengono eliminate dai dispositivi, ad esempio quando i dispositivi vengono riparati.
- La durata della batteria è notevolmente più breve quando la funzione Bluetooth è attiva.
- È possibile accoppiare il Walkman con un massimo di 7 dispositivi. Se il numero di dispositivi accoppiati supera il valore massimo, il Walkman eliminerà il più vecchio dispositivo connesso.
- Se l'accoppiamento scade prima del necessario, eseguire la procedura nuovamente a partire dalla schermata di connessione Bluetooth.
- Esistono alcune limitazioni sull'uscita audio attraverso una connessione Bluetooth.
 - Anche se si connettono un paio di cuffie a un connettore jack per cuffie, l'audio non sarà emesso dalle cuffie. L'audio viene emesso in via preferenziale dal dispositivo Bluetooth.
- Non è possibile ascoltare l'audio riprodotto in modalità wireless mentre la funzione USB-DAC è attiva.
- Se l'audio si interrompe o salta durante una connessione Bluetooth, eseguire la procedura seguente.
 - Avvicinare il Walkman al dispositivo Bluetooth.
 - Selezionare [SBC-Connesione privilegiata] toccando le voci seguenti.
 – [Impostazioni] – [Impostaz. di conness. dispos. audio] ([Bluetooth]) – [Qualità di riproduzione wireless].
- Una connessione Bluetooth viene terminata automaticamente nei casi seguenti:
 - La batteria del Walkman è esaurita.
 - Il Walkman viene spento.
- Quando c'è una connessione Bluetooth attiva, le impostazioni qualità audio non sono valide.



I contenuti della Guida possono essere soggetti a modifiche senza preavviso in seguito ad aggiornamenti alle specifiche del prodotto. Questa Guida è stata tradotta usando la traduzione automatica.

Argomento correlato

- [Connessione del Walkman a un dispositivo Bluetooth accoppiato](#)
- [Connessioni con un solo tocco con un dispositivo Bluetooth \(NFC\)](#)
- [Configurazione della funzione Bluetooth \(modalità di trasmissione Bluetooth\)](#)
- [Note sulla funzione Bluetooth](#)

Connessione del Walkman a un dispositivo Bluetooth accoppiato

Se il Walkman e un dispositivo Bluetooth sono già stati accoppiati, il dispositivo Bluetooth viene registrato sul Walkman. È possibile connettere facilmente il Walkman e il dispositivo Bluetooth.

- 1 **Attivare la funzione Bluetooth sul dispositivo Bluetooth, se necessario.**
- 2 **Nella schermata di libreria, toccare le voci di menu nell'ordine seguente.**
 – [Impostazioni] – [Collega a/Aggiungi dispositivo audio] ([Bluetooth]).
 La schermata di connessione Bluetooth viene visualizzata.
- 3 **Toccare l'interruttore Bluetooth per attivare la funzione Bluetooth.**
 apparirà nell'area informazioni.
- 4 **Toccare il dispositivo Bluetooth.**
 Quando viene stabilita la connessione, apparirà [Connesso].
- 5 **Dalla schermata di libreria, selezionare e riprodurre un brano.**

Per attivare o disattivare la funzione Bluetooth

1. Toccare le voci del menu nell'ordine seguente.
 – [Impostazioni] – [Collega a/Aggiungi dispositivo audio] ([Bluetooth]).
2. Toccare l'interruttore Bluetooth per attivare o disattivare la funzione Bluetooth.

Per confermare le informazioni per un dispositivo:

Toccare  accanto al nome del dispositivo Bluetooth nell'elenco e toccare [Informazioni dispositivo].

Per cancellare un dispositivo registrato:

Toccare  accanto al nome del dispositivo Bluetooth nell'elenco e toccare [Elimina dispositivo].
 Seguire le istruzioni visualizzate sullo schermo. Le informazioni relative all'accoppiamento verranno cancellate.

Suggerimento

- Una scelta rapida è disponibile per la funzione Bluetooth. È possibile toccare  nella schermata [Impostazioni]. Il Walkman si collegherà automaticamente al dispositivo Bluetooth che è stato collegato l'ultima volta.
- Se si connette un caricabatteria USB (non in dotazione), il Walkman si caricherà mantenendo la connessione Bluetooth.
- Se sono visualizzati più nomi per un dispositivo Bluetooth, verificare l'indirizzo BD del dispositivo Bluetooth. Per ulteriori informazioni sull'indirizzo BD, consultare il manuale del dispositivo Bluetooth.
- Se il dispositivo Bluetooth supporta la funzione NFC, il Walkman e il dispositivo Bluetooth possono essere accoppiati e collegati facendoli toccare tra loro.
- Il Walkman può rimanere connesso a un dispositivo Bluetooth fino a quando non si disattiva la funzione Bluetooth. Quando non si utilizza la funzione Bluetooth, disattivare la funzione Bluetooth.

Nota

- La durata della batteria è notevolmente più breve quando la funzione Bluetooth è attiva.
- Esistono alcune limitazioni sull'uscita audio attraverso una connessione Bluetooth.
 - Anche se si connettono un paio di cuffie a un connettore jack per cuffie, l'audio non sarà emesso dalle cuffie. L'audio viene emesso in via preferenziale dal dispositivo Bluetooth.
- Non è possibile ascoltare l'audio riprodotto in modalità wireless mentre la funzione USB-DAC è attiva.
- Se l'audio si interrompe o salta durante una connessione Bluetooth, eseguire la procedura seguente.
 - Avvicinare il Walkman al dispositivo Bluetooth.
 - Selezionare [SBC-Connesione privilegiata] toccando le voci seguenti.
 -  – [Impostazioni] – [Impostaz. di conness. dispos. audio] ([Bluetooth]) – [Qualità di riproduzione wireless].
- Una connessione Bluetooth viene terminata automaticamente nei casi seguenti:
 - La batteria del Walkman è esaurita.
 - Il Walkman viene spento.
- Quando c'è una connessione Bluetooth attiva, le impostazioni qualità audio non sono valide.

I contenuti della Guida possono essere soggetti a modifiche senza preavviso in seguito ad aggiornamenti alle specifiche del prodotto. Questa Guida è stata tradotta usando la traduzione automatica.

Argomento correlato

- [Prima connessione del Walkman a un dispositivo Bluetooth non accoppiato](#)
- [Connessioni con un solo tocco con un dispositivo Bluetooth \(NFC\)](#)
- [Configurazione della funzione Bluetooth \(modalità di trasmissione Bluetooth\)](#)
- [Note sulla funzione Bluetooth](#)

Digital Music Player
NW-ZX300/ZX300A

Connessioni con un solo tocco con un dispositivo Bluetooth (NFC)

Se un dispositivo Bluetooth supporta la funzione NFC, è possibile connettere facilmente il Walkman e il dispositivo. È sufficiente toccare il dispositivo con il Walkman per accoppiare i dispositivi e stabilire una connessione Bluetooth. La funzione NFC è destinata alle comunicazioni wireless a corto raggio.

1 Se il dispositivo Bluetooth è dotato di un interruttore NFC, attivare l'interruttore NFC.

2 Accendere lo schermo del Walkman.

3 Far toccare il segno sul Walkman (**1**) e il segno sul dispositivo Bluetooth (**2**).

Tenerli a contatto fino a quando le istruzioni non vengono visualizzate sullo schermo del Walkman.

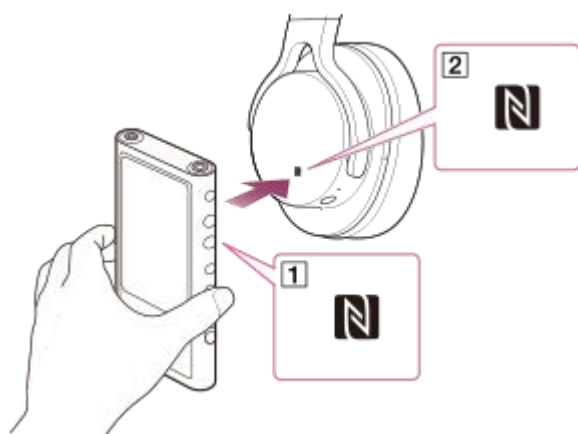

4 Seguire le istruzioni sullo schermo del Walkman per completare la connessione.

5 Una volta stabilita la connessione, riprodurre un brano sul Walkman.

Per disconnettere il Walkman e il dispositivo Bluetooth utilizzando la funzione NFC

Accendere lo schermo del Walkman. Quindi, fare toccare i dispositivi (**1**) e (**2**) nuovamente per disconnetterli.

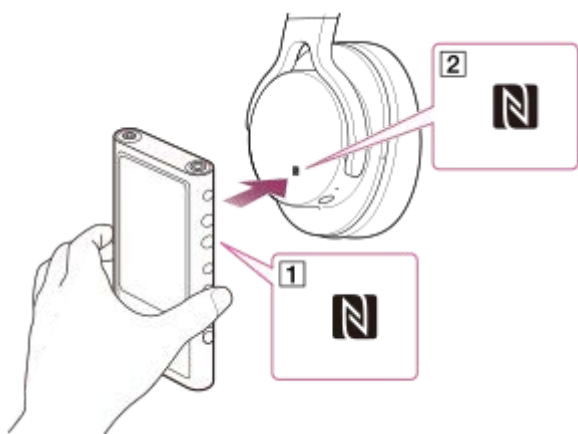



Per disattivare la funzione NFC

La funzione NFC è attivata per impostazione predefinita. Se si desidera disattivare la funzione NFC, toccare le voci di menu nell'ordine seguente per rimuovere il segno di spunta.

 – [Impostazioni] – [NFC] ([Bluetooth]).

Suggerimento

- Se la connessione è debole, adottare le misure descritte di seguito.
 - Spostare il Walkman sopra il simbolo sul dispositivo Bluetooth ().
 - Se il Walkman è all'interno della custodia, estrarlo dalla custodia.
 - Assicurarsi che la funzione NFC sia attivata. Toccare  e quindi [Impostazioni]. Verificare che ci sia un segno di spunta nella casella di controllo per [NFC] ([Bluetooth]).

Nota

- Accendere lo schermo del Walkman prima di effettuare la connessione. Se lo schermo è disattivato, non è possibile connettere il dispositivo Bluetooth toccando il dispositivo Bluetooth con il Walkman (NFC).
- La durata della batteria è notevolmente più breve quando la funzione Bluetooth è attiva.
- Il Walkman non può connettersi a un dispositivo Bluetooth tramite NFC mentre le seguenti funzioni sono attive.
 - La funzione USB-DAC
 - Disattivare la funzione Ricevitore Bluetooth per effettuare la connessione in modalità di trasmissione Bluetooth.

I contenuti della Guida possono essere soggetti a modifiche senza preavviso in seguito ad aggiornamenti alle specifiche del prodotto. Questa Guida è stata tradotta usando la traduzione automatica.

Argomento correlato

- [Accensione e spegnimento del Walkman](#)
- [Configurazione della funzione Bluetooth \(modalità di trasmissione Bluetooth\)](#)
- [Note sulla funzione Bluetooth](#)

Digital Music Player
NW-ZX300/ZX300A

Configurazione della funzione Bluetooth (modalità di trasmissione Bluetooth)

Questo argomento include istruzioni per le operazioni riportate di seguito.

- Selezione della qualità di riproduzione per il flusso Bluetooth.
- Selezione l'impostazione del volume per il flusso Bluetooth
- Controllo delle informazioni Bluetooth.

Selezione della qualità di riproduzione per il flusso Bluetooth

È possibile selezionare la combinazione di codec e preferenze per il flusso Bluetooth.

1. Nella schermata di riproduzione, toccare le voci del menu nell'ordine seguente.
 – [Impostazioni] – [Impostaz. di conness. dispos. audio] ([Bluetooth]) – [Qualità di riproduzione wireless].
2. Toccare la voce desiderata.

Nota

- L'impostazione per [Qualità di riproduzione wireless] avrà effetto a partire dalla successiva attivazione della funzione Bluetooth.
- L'impostazione [Qualità di riproduzione wireless] può non avere effetto a seconda delle impostazioni del dispositivo Bluetooth.

Selezione l'impostazione del volume per il flusso Bluetooth

A seconda del dispositivo Bluetooth, il volume potrebbe non essere regolabile con il Walkman.
In questo caso, provare [Usa modalità Migliorata].

1. Nella schermata di riproduzione, toccare le voci del menu nell'ordine seguente.
 – [Impostazioni] – [Impostaz. di conness. dispos. audio] ([Bluetooth]) – [Usa modalità Migliorata].

Controllo delle informazioni Bluetooth

1. Nella schermata di riproduzione, toccare le voci del menu nell'ordine seguente.
 – [Impostazioni] – [Informazioni Bluetooth] ([Bluetooth]).
Appariranno informazioni quali versione e profilo Bluetooth.

I contenuti della Guida possono essere soggetti a modifiche senza preavviso in seguito ad aggiornamenti alle specifiche del prodotto.
Questa Guida è stata tradotta usando la traduzione automatica.

Argomento correlato

- [Prima connessione del Walkman a un dispositivo Bluetooth non accoppiato](#)
- [Connessione del Walkman a un dispositivo Bluetooth accoppiato](#)
- [Connessioni con un solo tocco con un dispositivo Bluetooth \(NFC\)](#)
- [Note sulla funzione Bluetooth](#)

Digital Music Player
NW-ZX300/ZX300A

Collegare per la prima volta il Walkman a uno smartphone non accoppiato

È possibile utilizzare il Walkman per ascoltare la musica da uno smartphone tramite una connessione Bluetooth (funzione Ricevitore Bluetooth).

Collegare le cuffie al Walkman per ascoltare la musica.

Quando si connette uno smartphone per la prima volta, è necessario registrare il Walkman e lo smartphone tra loro. Questa registrazione è denominata "accoppiamento". Dopo aver accoppiato il Walkman e lo smartphone, sarà possibile collegarli facilmente in futuro.

Le seguenti istruzioni rappresentano una procedura di base dettagliata per la connessione del Walkman a uno smartphone.

Prima di iniziare, terminare la connessione Bluetooth sullo smartphone se il Walkman è già connesso a un altro smartphone.

1 Impostare lo smartphone sulla modalità di accoppiamento.

2 Nella schermata di libreria del Walkman, toccare .

3 Confermare il messaggio e toccare [OK].

Il Walkman passerà alla funzione Ricevitore Bluetooth.

4 Toccare [Aggiungi dispositivo (Pairing)].

Il Walkman è pronto per l'accoppiamento.

5 Selezionare il nome del Walkman sullo schermo dello smartphone.

Una volta connesso il Walkman con lo smartphone, vengono visualizzati il codec (**1**) e il nome dello smartphone (**2**).

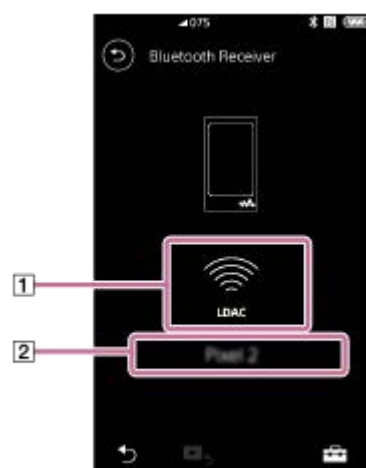



6 Riprodurre un brano sullo smartphone.

Per disattivare la funzione Ricevitore Bluetooth

Toccare  in alto a sinistra della schermata Ricevitore Bluetooth. Quindi, toccare [OK] quando viene visualizzato un messaggio. Il Walkman tornerà alla funzione di riproduzione musicale.

Per cancellare la registrazione di uno smartphone

Effettuare le seguenti operazioni nella schermata Ricevitore Bluetooth. È possibile cancellare la registrazione di uno smartphone dal Walkman.

1. Toccare le voci del menu nell'ordine seguente.
 – [Impostazioni] – [Dispos. aggiunti - Ricev. Bluetooth] ([Bluetooth]).
2. Toccare  accanto al nome dello smartphone di cui si desidera cancellare la registrazione. Quindi, selezionare [Elimina dispositivo].
3. Seguire le istruzioni visualizzate sullo schermo.

Suggerimento

- È possibile eseguire l'accoppiamento con un solo smartphone per volta. Se si desidera eseguire l'accoppiamento con più smartphone, ripetere la procedura in questo argomento.
- È possibile controllare la riproduzione musicale sullo smartphone utilizzando i pulsanti di riproduzione del Walkman.
- È possibile ascoltare la riproduzione da uno smartphone con le impostazioni di qualità audio del Walkman.
- Il Walkman può rimanere connesso allo smartphone fino a quando non si disattiva la funzione Ricevitore Bluetooth. Per risparmiare la carica della batteria, disattivare la funzione Ricevitore Bluetooth o terminare la connessione Bluetooth con lo smartphone.
- Se il volume è basso e si sente del rumore mentre si utilizza la funzione Ricevitore Bluetooth, provare quanto descritto di seguito. Alzare il volume al massimo sullo smartphone. Regolare il volume sul Walkman.

Nota

- Le informazioni di accoppiamento vengono eliminate nelle seguenti situazioni. Accoppiare nuovamente i dispositivi.
 - Uno o entrambi i dispositivi vengono riportati alle impostazioni di fabbrica.
 - Le informazioni di accoppiamento vengono eliminate dai dispositivi, ad esempio quando i dispositivi vengono riparati.
- Se le informazioni di accoppiamento per lo smartphone vengono eliminate dal Walkman, ma le informazioni di accoppiamento per il Walkman restano sullo smartphone, eliminare le informazioni dallo smartphone. Quindi, registrare nuovamente il Walkman e lo smartphone tra loro.
- La durata della batteria è notevolmente più breve quando la funzione Ricevitore Bluetooth è attiva.
- È possibile accoppiare il Walkman con un massimo di 7 dispositivi. Se il numero di dispositivi accoppiati supera il valore massimo, il Walkman eliminerà il più vecchio dispositivo connesso.
- Se l'accoppiamento scade prima del necessario, eseguire la procedura nuovamente a partire dalla schermata di connessione Ricevitore Bluetooth.
- Non è possibile utilizzare la funzione Ricevitore Bluetooth quando è attiva una delle seguenti funzioni. Disattivare la funzione e passare alla funzione Ricevitore Bluetooth.
 - Funzione USB-DAC
- Se l'audio si interrompe o salta durante una connessione Bluetooth, eseguire la procedura seguente.
 - Avvicinare il Walkman allo smartphone.
 - Selezionare [Connessione privilegiata] toccando le voci seguenti.
 – [Impostazioni] – [Qualità di riproduzione ricevitore] ([Bluetooth]) – [Connessione privilegiata].
Quindi, terminare la connessione Bluetooth e riconnettersi allo smartphone per applicare la nuova impostazione.
- Una connessione Bluetooth viene terminata automaticamente nei casi seguenti:
 - La batteria del Walkman è esaurita.
 - Il Walkman viene spento.
- Se si riceve una chiamata in ingresso sullo smartphone mentre è attiva la funzione Ricevitore Bluetooth, la voce del chiamante verrà emessa dallo smartphone. È possibile sentire la suoneria, a seconda delle specifiche dello smartphone.

I contenuti della Guida possono essere soggetti a modifiche senza preavviso in seguito ad aggiornamenti alle specifiche del prodotto.
Questa Guida è stata tradotta usando la traduzione automatica.

Argomento correlato

- [Collegare il Walkman a uno smartphone accoppiato](#)
- [Connessioni con un solo tocco con uno smartphone \(NFC\)](#)
- [Configurazione della funzione Bluetooth \(modalità di ricezione Bluetooth\)](#)
- [Note sulla funzione Bluetooth](#)

4-698-041-53(1) Copyright 2017 Sony Corporation

Digital Music Player
NW-ZX300/ZX300A

Collegare il Walkman a uno smartphone accoppiato

Se il Walkman e uno smartphone sono già stati accoppiati, lo smartphone viene registrato sul Walkman. È possibile connettere facilmente il Walkman e lo smartphone.



- 1 **Nella schermata di libreria del Walkman, toccare .**
- 2 **Confermare il messaggio e toccare [OK].**
Il Walkman passerà alla funzione Ricevitore Bluetooth.
- 3 **Nella schermata dello smartphone, selezionare il nome del Walkman dall'elenco dei dispositivi accoppiati.**
Il Walkman può connettersi allo smartphone automaticamente, a seconda dello smartphone.
- 4 **Riprodurre un brano sullo smartphone.**

Per disattivare la funzione Ricevitore Bluetooth

Toccare  in alto a sinistra della schermata Ricevitore Bluetooth. Quindi, toccare [OK] quando viene visualizzato un messaggio. Il Walkman tornerà alla funzione di riproduzione musicale.



Per controllare le informazioni per uno smartphone

Effettuare le seguenti operazioni nella schermata Ricevitore Bluetooth.

1. Toccare le voci del menu nell'ordine seguente.
 – [Impostazioni] – [Dispos. aggiunti - Ricev. Bluetooth] ([Bluetooth]).
2. Toccare  accanto al nome dello smartphone di cui si desidera controllare le informazioni. Quindi, selezionare [Informazioni dispositivo].

Per cancellare la registrazione di uno smartphone

Effettuare le seguenti operazioni nella schermata Ricevitore Bluetooth. È possibile cancellare la registrazione di uno smartphone dal Walkman.

1. Toccare le voci del menu nell'ordine seguente.
 – [Impostazioni] – [Dispos. aggiunti - Ricev. Bluetooth] ([Bluetooth]).
2. Toccare  accanto al nome dello smartphone di cui si desidera cancellare la registrazione. Quindi, selezionare [Elimina dispositivo].
3. Seguire le istruzioni visualizzate sullo schermo.

Suggerimento

- È possibile ascoltare la riproduzione da uno smartphone con le impostazioni di qualità audio del Walkman.
- Se si connette un caricabatteria USB (non in dotazione), il Walkman si caricherà mantenendo la connessione Bluetooth.
- Se lo stesso smartphone viene visualizzato più volte, controllare l'indirizzo BD dello smartphone in [Informazioni dispositivo]. Per ulteriori informazioni sull'indirizzo BD, consultare il manuale dello smartphone.

- Se lo smartphone supporta la funzione NFC, il Walkman e lo smartphone possono essere accoppiati e collegati facendoli toccare tra loro.
- Il Walkman può rimanere connesso allo smartphone fino a quando non si disattiva la funzione Ricevitore Bluetooth. Per risparmiare la carica della batteria, disattivare la funzione Ricevitore Bluetooth o terminare la connessione Bluetooth con lo smartphone.
- Se il volume è basso e si sente del rumore mentre si utilizza la funzione Ricevitore Bluetooth, provare quanto descritto di seguito. Alzare il volume al massimo sullo smartphone. Regolare il volume sul Walkman.

Nota

- La durata della batteria è notevolmente più breve quando la funzione Ricevitore Bluetooth è attiva.
- Non è possibile utilizzare la funzione Ricevitore Bluetooth quando è attiva una delle seguenti funzioni. Disattivare la funzione e passare alla funzione Ricevitore Bluetooth.
 - Funzione USB-DAC
- Se l'audio si interrompe o salta durante una connessione Bluetooth, eseguire la procedura seguente.
 - Avvicinare il Walkman allo smartphone.
 - Selezionare [Connessione privilegiata] toccando le voci seguenti.
 -  – [Impostazioni] – [Qualità di riproduzione ricevitore] ([Bluetooth]) – [Connessione privilegiata].
 Quindi, terminare la connessione Bluetooth e riconnettersi allo smartphone per applicare la nuova impostazione.
- Una connessione Bluetooth viene terminata automaticamente nei casi seguenti:
 - La batteria del Walkman è esaurita.
 - Il Walkman viene spento.
- Se si riceve una chiamata in ingresso sullo smartphone mentre è attiva la funzione Ricevitore Bluetooth, la voce del chiamante verrà emessa dallo smartphone. È possibile sentire la suoneria, a seconda delle specifiche dello smartphone.

I contenuti della Guida possono essere soggetti a modifiche senza preavviso in seguito ad aggiornamenti alle specifiche del prodotto. Questa Guida è stata tradotta usando la traduzione automatica.

Argomento correlato

- [Collegare per la prima volta il Walkman a uno smartphone non accoppiato](#)
- [Connessioni con un solo tocco con uno smartphone \(NFC\)](#)
- [Configurazione della funzione Bluetooth \(modalità di ricezione Bluetooth\)](#)
- [Note sulla funzione Bluetooth](#)

Digital Music Player
NW-ZX300/ZX300A

Connessioni con un solo tocco con uno smartphone (NFC)

Se uno smartphone supporta la funzione NFC, è possibile connettere facilmente il Walkman e lo smartphone. È possibile accoppiare i dispositivi e stabilire una connessione Bluetooth toccando semplicemente lo smartphone con il Walkman. La funzione NFC è destinata alle comunicazioni wireless a corto raggio.

1 Attivare la funzione NFC sullo smartphone.

2 Nella schermata di libreria del Walkman, toccare .

3 Confermare il messaggio e toccare [OK].

Il Walkman passerà alla funzione Ricevitore Bluetooth.

4 Toccare insieme il simbolo sul Walkman (1) e lo smartphone (2).

Tenere i dispositivi a contatto finché non vengono visualizzate le istruzioni sullo schermo dello smartphone.

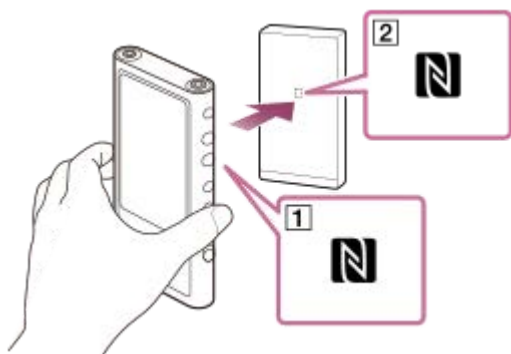

5 Seguire le istruzioni sullo schermo dello smartphone per completare la connessione.

6 Una volta stabilita la connessione, riprodurre un brano sullo smartphone.

Per disconnettere il Walkman e lo smartphone utilizzando la funzione NFC

Accendere lo schermo del Walkman. Quindi, fare toccare il Walkman e lo smartphone (1 e 2) nuovamente per disconnetterli.

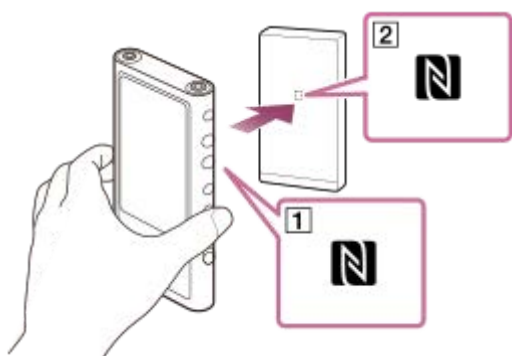



Per disattivare la funzione NFC

La funzione NFC è attivata per impostazione predefinita. Se si desidera disattivare la funzione NFC, toccare le voci di menu nell'ordine seguente per rimuovere il segno di spunta.

 – [Impostazioni] – [NFC] ([Bluetooth]).

Suggerimento

- Se la connessione è debole, adottare le misure descritte di seguito.
 - Spostare lo smartphone sul simbolo del Walkman ().
 - Se il Walkman o lo smartphone è all'interno della custodia, estrarlo dalla custodia.
 - Assicurarsi che la funzione NFC sia attivata. Verificare che il simbolo N venga visualizzato nell'area informazioni. In caso contrario, uscire dalla funzione Ricevitore Bluetooth, quindi toccare le voci di menu nel seguente ordine per attivare la funzione NFC.
 – [Impostazioni] – [NFC] ([Bluetooth]).

Nota

- Accendere lo schermo del Walkman prima di effettuare la connessione. Se lo schermo è disattivato, non è possibile connettere lo smartphone toccando lo smartphone con il Walkman (NFC).
- La durata della batteria è notevolmente più breve quando la funzione Ricevitore Bluetooth è attiva.
- Non è possibile utilizzare la funzione Ricevitore Bluetooth quando è attiva una delle seguenti funzioni. Disattivare la funzione e passare alla funzione Ricevitore Bluetooth.
 - Funzione USB-DAC

I contenuti della Guida possono essere soggetti a modifiche senza preavviso in seguito ad aggiornamenti alle specifiche del prodotto. Questa Guida è stata tradotta usando la traduzione automatica.

Argomento correlato

- [Accensione e spegnimento del Walkman](#)
- [Collegare per la prima volta il Walkman a uno smartphone non accoppiato](#)
- [Collegare il Walkman a uno smartphone accoppiato](#)
- [Configurazione della funzione Bluetooth \(modalità di ricezione Bluetooth\)](#)
- [Note sulla funzione Bluetooth](#)

Configurazione della funzione Bluetooth (modalità di ricezione Bluetooth)

Selezione della qualità di riproduzione per il flusso Bluetooth

È possibile selezionare la qualità di riproduzione mentre è attiva la funzione Ricevitore Bluetooth.

1. Nella schermata Ricevitore Bluetooth, toccare le voci del menu nell'ordine seguente.



– [Impostazioni] – [Qualità di riproduzione ricevitore] ([Bluetooth]).

2. Selezionare [Qualità audio privilegiata] o [Connessione privilegiata].

Nota

- L'impostazione per [Qualità di riproduzione ricevitore] avrà effetto a partire dalla volta successiva in cui il Walkman stabilisce una connessione Bluetooth.
- L'impostazione per [Qualità di riproduzione ricevitore] può non avere effetto a seconda dello smartphone.

Controllo delle informazioni Bluetooth

1. Nella schermata Ricevitore Bluetooth, toccare le voci del menu nell'ordine seguente.



– [Impostazioni] – [Informazioni Bluetooth] ([Bluetooth]).

Vengono visualizzate informazioni quali versione e profilo Bluetooth.

I contenuti della Guida possono essere soggetti a modifiche senza preavviso in seguito ad aggiornamenti alle specifiche del prodotto.
Questa Guida è stata tradotta usando la traduzione automatica.

Argomento correlato

- [Collegare per la prima volta il Walkman a uno smartphone non accoppiato](#)
- [Collegare il Walkman a uno smartphone accoppiato](#)
- [Connessioni con un solo tocco con uno smartphone \(NFC\)](#)
- [Note sulla funzione Bluetooth](#)

Digital Music Player
NW-ZX300/ZX300A

Note sulla funzione Bluetooth

In questo argomento, con l'espressione [dispositivi Bluetooth] si fa riferimento a tutti i dispositivi compatibili con Bluetooth. I dispositivi compatibili con Bluetooth sono dispositivi audio, smartphone ecc. che supportano la funzione Bluetooth.

- A seconda del dispositivo Bluetooth, ambiente di rete e condizioni circostanti, si potrebbe sentire del rumore o l'audio potrebbe essere interrotto. Per ottimizzare le comunicazioni Bluetooth, osservare le seguenti indicazioni.
 - Posizionare il Walkman e il dispositivo Bluetooth il più vicini possibile. Lo standard Bluetooth supporta distanze fino a 10 metri .
 - Girare l'antenna Bluetooth integrata nella direzione del dispositivo Bluetooth collegato.
 - Non coprire l'antenna con un oggetto metallico, come una borsa o una custodia.
 - Non coprire l'antenna con una parte del corpo, ad esempio una mano.
 - Non coprire l'antenna inserendo il Walkman all'interno di uno zaino o una borsa a tracolla.
 - Non bloccare l'antenna utilizzando il Walkman in un luogo affollato.
 - Evitare le aree in cui vengono emesse onde elettromagnetiche. Ad esempio, nei pressi di forni a microonde, telefoni cellulari, dispositivi di gioco mobile o ambienti LAN wireless.
- La durata della batteria potrebbe ridursi di circa il 55% se si attivano specifiche impostazioni di qualità audio (ad esempio [Equalizzatore] o [DSEE HX] in [Impostazioni audio]) durante l'utilizzo della funzione Ricevitore Bluetooth. La durata della batteria dipende anche dal volume, dalle condizioni d'uso e dalla temperatura circostante.
- A causa delle caratteristiche della tecnologia wireless Bluetooth, l'audio potrebbe risultare leggermente in ritardo.
- La radiazione Bluetooth potrebbe influire sul funzionamento dei dispositivi elettromedicali. Spegnere il Walkman e gli altri dispositivi Bluetooth nei seguenti luoghi.
 - negli ospedali
 - vicino a posti riservati sui treni
 - a bordo di aerei
 - in luoghi in cui sono presenti gas infiammabili (distributori di benzina, ecc.)
 - vicino a porte automatiche
 - vicino ad allarmi antincendio
- Il Walkman supporta funzioni di sicurezza compatibili con lo standard Bluetooth. Sony non si assume alcuna responsabilità per eventuali intercettazioni di informazioni risultanti dall'uso della connessione Bluetooth.
- Anche se un dispositivo Bluetooth è conforme allo standard, non sono garantite tutte le connessioni e le operazioni corrette.
- A seconda del dispositivo Bluetooth, potrebbe essere necessario del tempo per stabilire una connessione Bluetooth.

I contenuti della Guida possono essere soggetti a modifiche senza preavviso in seguito ad aggiornamenti alle specifiche del prodotto. Questa Guida è stata tradotta usando la traduzione automatica.

Argomento correlato

- [Parti e controlli](#)

Digital Music Player
NW-ZX300/ZX300A

Fruizione di contenuti musicali su un computer con la qualità audio Walkman (funzione USB-DAC)

Si può fruire di contenuti musicali memorizzati su un computer tramite il Walkman, senza trasferire i contenuti nel Walkman. Poiché le impostazioni di qualità audio del Walkman si applicano anche all'uscita audio, i contenuti musicali sul computer possono essere riprodotti con la stessa qualità audio del Walkman.

Le seguenti applicazioni sono compatibili con la funzione USB-DAC. Sono consigliate per l'utilizzo con il Walkman.

- Windows: Music Center for PC
- Mac: Hi-Res Audio Player for Mac

Nota

- Mentre la funzione USB-DAC è attivata, il Walkman può essere utilizzato solo come dispositivo USB-DAC. Per utilizzare il Walkman come lettore musicale, disattivare la funzione USB-DAC.
- Non è possibile trasferire contenuti musicali mentre la funzione USB-DAC è attivata.

1 Installare l'applicazione USB-DAC compatibile su un computer.

- Windows:
 - Music Center for PC: Per installare l'applicazione, accedere al sito di supporto clienti. (<http://www.sony.net/smc4pc/>) Consultare l'argomento appropriato in [Argomento correlato].
 - Sony Audio USB Driver for Windows: Accedere al sito Web del supporto clienti per installare Sony Audio USB Driver for Windows. Seguire le istruzioni visualizzate sullo schermo.
- Mac:
Hi-Res Audio Player for Mac: Accedere al sito Web del supporto clienti per installare l'applicazione. Seguire le istruzioni visualizzate sullo schermo.

2 Sul computer, configurare le impostazioni per USB-DAC.

Per ulteriori dettagli sulle impostazioni, consultare le seguenti informazioni.

- Windows: Informazioni della guida in linea per Music Center for PC
- Mac: Informazioni della guida in linea per Hi-Res Audio Player sul sito di assistenza clienti.

3 Sul Walkman, toccare per aprire la schermata di libreria e quindi toccare .

4 Quando viene visualizzato un messaggio, toccare [OK].

5 Collegare il Walkman al computer tramite USB.

È possibile regolare il volume sullo schermo di [USB DAC].

Per tornare alla funzione di riproduzione della musica

Toccare  in alto a sinistra sullo schermo.

Quando viene visualizzato un messaggio, toccare [OK].

Suggerimento

- Se non si desidera che il Walkman venga caricato dal computer, rimuovere il segno di spunta da [Ricaricare il lettore dal dispositivo collegato]. Toccare le voci del menu nell'ordine seguente.
 – [Impostazioni] – [Impostazioni USB DAC] ([Impostazioni funzioni]) – [Ricaricare il lettore dal dispositivo collegato]. Tuttavia, se la porta USB del computer è configurata per alimentare costantemente il dispositivo collegato, il Walkman può essere caricato direttamente dal computer.

Nota

- Non è possibile ascoltare l'audio riprodotto in modalità wireless mentre la funzione USB-DAC è attiva.

I contenuti della Guida possono essere soggetti a modifiche senza preavviso in seguito ad aggiornamenti alle specifiche del prodotto. Questa Guida è stata tradotta usando la traduzione automatica.

Argomento correlato

- [Regolazione delle impostazioni qualità audio](#)
- [Installazione di Music Center for PC \(Windows\)](#)
- [Come utilizzare le varie schermate del Walkman](#)
- [Schermo USB-DAC](#)
- [Sito Web di assistenza clienti](#)

Digital Music Player
NW-ZX300/ZX300A

Regolazione delle impostazioni qualità audio

Il Walkman ha diverse impostazioni per regolare la qualità audio.

Dal menu [Impostazioni]

Nella schermata di riproduzione, toccare  e quindi [Impostazioni].
È possibile impostare le seguenti impostazioni audio dal menu nella sezione [Audio].

Fonte diretta (Direct)

Questa impostazione riproduce direttamente la qualità audio originale del file senza applicare effetti sonori.

Impostazioni audio salvate

- Salva impostazioni correnti:
È possibile salvare le impostazioni di qualità audio personalizzate come impostazioni audio predefinite.
- Impostazioni audio salvate 1/2/3:
È possibile recuperare le impostazioni predefinite qualità audio.

Dal menu [Impostazioni] – [Impostazioni audio]

Nella schermata di riproduzione, toccare le voci del menu nell'ordine seguente.

 – [Impostazioni] – [Impostazioni audio] ([Audio]).

È inoltre possibile regolare le seguenti impostazioni dalle schermate di impostazione qualità audio.

Equalizzatore/Controllo tono

È possibile personalizzare le impostazioni dell'equalizzatore e controllo del tono dalle rispettive schermate.

Nella schermata dell'equalizzatore, toccare [Regola] per regolare l'impostazione. Nella schermata controllo del tono, ruotare le manopole per regolare le impostazioni.

Toccare  per selezionare [Equalizzatore] o [Controllo tono]. L'impostazione selezionata avrà effetto.

DSEE HX

Questa funzione migliora la qualità audio dei file audio. La qualità audio diventerà quasi uguale a quella dell'audio ad alta risoluzione. La funzione riproduce l'audio nitido ad alta frequenza che spesso viene perso.

Selezionare un tipo di audio in base all'audio sorgente.

Linearizzatore fase DC

Questa funzione consente di regolare gli spostamenti di fase a bassa frequenza per riprodurre le caratteristiche audio degli amplificatori analogici.

Selezionare un tipo di audio per questa impostazione.

Normalizzatore dinamico

È possibile controllare la variazione di volume tra i brani per ridurre al minimo le differenze nel livello del volume.

Elaboratore vinili

Questa funzione produce un suono ricco simile alla riproduzione da un disco in vinile su un piatto. Sono disponibili diversi tipi di effetti.

Nota

- Quando c'è una connessione Bluetooth attiva, le impostazioni qualità audio non sono valide. (solo modalità di trasmissione Bluetooth)

- Non è possibile regolare [Impostazioni audio] nei seguenti casi.
 - Quando [Fonte diretta (Direct)] è impostato su [Attiva].

I contenuti della Guida possono essere soggetti a modifiche senza preavviso in seguito ad aggiornamenti alle specifiche del prodotto.
Questa Guida è stata tradotta usando la traduzione automatica.

Argomento correlato

- [Come utilizzare le varie schermate del Walkman](#)
- [Schermate di impostazione qualità audio](#)

4-698-041-53(1) Copyright 2017 Sony Corporation

Digital Music Player
NW-ZX300/ZX300A

Utilizzo della modalità di archiviazione di massa USB

Quando si connette il Walkman a un computer Windows, sono disponibili le seguenti modalità.

Modalità Archiviazione di massa USB

- Il computer utilizza il Walkman come un dispositivo di archiviazione USB.
- I dati possono essere trasferiti tra il computer e il Walkman.
- È possibile accedere direttamente alle cartelle [WALKMAN] e [SD_CARD] per gestire i file.
- Il Walkman si ricarica tramite il computer.
- Non è possibile utilizzare il Walkman.

Modalità USB

- Il Walkman si ricarica tramite il computer.
- È possibile comandare il Walkman mentre il Walkman è collegato al computer.
- Non è possibile trasferire i dati.

Questo argomento include istruzioni per le operazioni riportate di seguito.

- Passaggio dalla modalità Archiviazione di massa USB alla modalità USB
- Passaggio dalla modalità USB alla modalità Archiviazione di massa USB

Passaggio dalla modalità Archiviazione di massa USB alla modalità USB

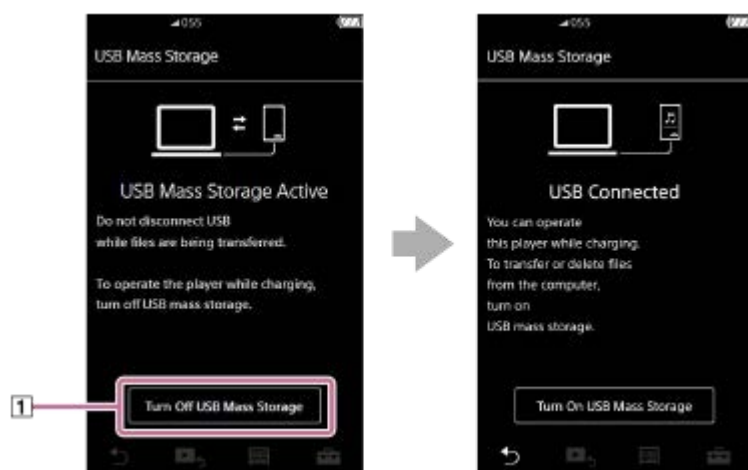

Quando si connette il Walkman a un computer, il Walkman entra in modalità Archiviazione di massa USB.

1. Toccare [Disattivare l'archiviaz. di massa USB] (1).
Appare la schermata della modalità USB.



2. Toccare .
La schermata torna alla visualizzazione precedente.

Passaggio dalla modalità USB alla modalità Archiviazione di massa USB

A seconda della funzione selezionata, sul display del Walkman potrebbe non comparire  o [Impostazioni connessione USB]. In questo caso, toccare  per tornare alla schermata di libreria per la funzione di riproduzione musicale.

1. Toccare le voci del menu nell'ordine seguente.

 – [Impostazioni] – [Impostazioni lettore] ([Impostazioni base]) – [Impostazioni connessione USB] – [Attivare l'archiviazione di massa USB] – [OK].

Nota

- Prima di disabilitare la modalità Archiviazione di massa USB, si consiglia di eseguire [Rimozione sicura dell'hardware] sul computer.
- Non scollegare il Walkman durante il trasferimento di contenuti tra il Walkman e il computer. In caso contrario, i dati saranno danneggiati.
Sullo schermo del computer, verificare che il trasferimento dei dati sia terminato con successo.

I contenuti della Guida possono essere soggetti a modifiche senza preavviso in seguito ad aggiornamenti alle specifiche del prodotto.
Questa Guida è stata tradotta usando la traduzione automatica.

Argomento correlato

- [Carica della batteria](#)

4-698-041-53(1) Copyright 2017 Sony Corporation

Digital Music Player
NW-ZX300/ZX300A

Riavviare il Walkman

Riavviare il Walkman se il funzionamento diventa instabile o il Walkman si blocca.

Il riavvio non eliminerà dati e informazioni di accoppiamento.

Tuttavia, effettuare le seguenti operazioni prima di riavviare il Walkman.

Diversamente, i dati all'interno del Walkman potrebbero venire danneggiati.

- Scollegare il Walkman dal computer.
- Interrompere la riproduzione.

1 Tenere premuto il pulsante (1) per 8 secondi finché il Walkman non si riavvia.

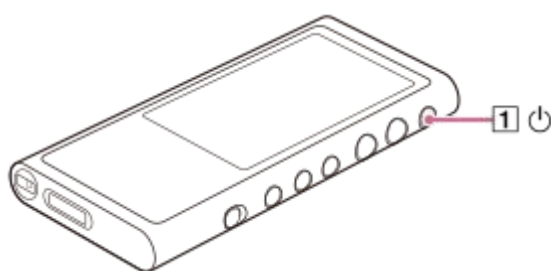

I contenuti della Guida possono essere soggetti a modifiche senza preavviso in seguito ad aggiornamenti alle specifiche del prodotto.
Questa Guida è stata tradotta usando la traduzione automatica.

Argomento correlato

- [Ripristino/Formattazione/Inizializzazione del Walkman](#)
- [Formattazione di una scheda microSD](#)

Digital Music Player
NW-ZX300/ZX300A

Ripristino/Formattazione/Inizializzazione del Walkman

Questo argomento include istruzioni per le operazioni riportate di seguito.

- Ripristino del Walkman.
- Formattazione della memoria del Walkman.
- Ricostruzione del database sul Walkman.
- Inizializzazione del Walkman.

Confermare i dettagli di ogni funzione. Quindi, selezionare la voce del menu appropriata.

1 Nella schermata di libreria, toccare le voci di menu nell'ordine seguente.

 – [Impostazioni] – [Impostazioni lettore] ([Impostazioni base]) – [Reimposta/Formatta].

2 Toccare l'operazione che si desidera eseguire.

Seguire le istruzioni visualizzate sullo schermo. Assicurarsi di confermare i messaggi con attenzione.

[Reimposta tutto]	Questa operazione ripristina tutte le impostazioni predefinite. Se si seleziona questa operazione, il Walkman verrà riavviato automaticamente.
[Formatta archiviazione di sistema]	Questa operazione formatta la memoria interna del Walkman. Si noti che (inclusi i dati di esempio) tutti i dati memorizzati sul Walkman verranno eliminati. Salvare una copia di backup dei dati importanti.
[Ricrea database]	Questa operazione consente di ricostruire il database sul Walkman. È possibile ricostruire il database manualmente.
[Ripristina configurazione di fabbrica]	Questa operazione inizializza le impostazioni e la memoria interna. È possibile ripristinare le impostazioni predefinite del Walkman. Verranno cancellati tutti i dati trasferiti. Tuttavia, il Walkman ripristinerà i contenuti di esempio preinstallati e i programmi di installazione alle impostazioni predefinite. Se si seleziona questa operazione, il Walkman verrà riavviato automaticamente e verrà avviata la configurazione guidata iniziale.

Suggerimento

- Anche se si esegue [Reimposta tutto], le seguenti impostazioni non verranno modificate.
 - Tempo trascorso del brano selezionato
 - Valore preimpostato da 1 a 3 per [Impostazioni audio salvate]
 - Elenco di segnalibri (da 1 a 10)
 - Impostazioni utente per la schermata di libreria
 - Informazioni sul contenuto trasferito di recente
 - Impostazioni dell'orologio
 - Impostazioni della lingua
 - Impostazione dell'utente per [Inserimento testo]

Nota

- Sony non garantisce le prestazioni se si formatta la memoria del Walkman utilizzando un computer.
- Se si esegue [Ripristina configurazione di fabbrica]/[Reimposta tutto], le informazioni di accoppiamento per i dispositivi Bluetooth verranno eliminate dal Walkman.
- Se si ricrea il database, le informazioni seguenti verranno cancellate.
 - Tempo trascorso del brano selezionato
 - Ordine di riproduzione

I contenuti della Guida possono essere soggetti a modifiche senza preavviso in seguito ad aggiornamenti alle specifiche del prodotto. Questa Guida è stata tradotta usando la traduzione automatica.

Argomento correlato

- [Riavviare il Walkman](#)
- [Formattazione di una scheda microSD](#)

4-698-041-53(1) Copyright 2017 Sony Corporation

Digital Music Player
NW-ZX300/ZX300A

Formattazione di una scheda microSD

È possibile formattare una scheda microSD sul Walkman.

Formattare la scheda microSD eliminerà tutti i dati memorizzati sulla scheda. Salvare una copia di backup in anticipo. Prestare attenzione a non cancellare dati importanti.

- 1 **Nella schermata di libreria, toccare le voci di menu nell'ordine seguente.**
 – [Impostazioni] – [Impostazioni lettore] ([Impostazioni base]) – [Reimposta/Formatta] – [Formatta scheda SD].

Seguire le istruzioni sullo schermo. Assicurarsi di confermare i messaggi con attenzione.

Nota

- Formattare la scheda microSD sul Walkman. In caso contrario, alcune funzioni del Walkman potrebbero essere limitate.

I contenuti della Guida possono essere soggetti a modifiche senza preavviso in seguito ad aggiornamenti alle specifiche del prodotto. Questa Guida è stata tradotta usando la traduzione automatica.

Argomento correlato

- [Riavviare il Walkman](#)
- [Ripristino/Formattazione/Inizializzazione del Walkman](#)

Digital Music Player
NW-ZX300/ZX300A

Verifica delle informazioni sul Walkman

È possibile controllare informazioni quali il nome del modello e la versione software di sistema.

1 Nella schermata di libreria, toccare le voci di menu nell'ordine seguente.

 – [Impostazioni] – [Informazioni unità] ([Altro]).

I contenuti della Guida possono essere soggetti a modifiche senza preavviso in seguito ad aggiornamenti alle specifiche del prodotto.
Questa Guida è stata tradotta usando la traduzione automatica.

Argomento correlato

- [Aggiornamento del software di sistema del Walkman](#)

Digital Music Player
NW-ZX300/ZX300A

Aggiornamento del software di sistema del Walkman

È possibile aggiornare il software del Walkman.
Si riceveranno notifiche di aggiornamento con i metodi seguenti.

- Da Music Center for PC (si riceveranno automaticamente notifiche di aggiornamento).
- Dal sito Web del supporto clienti (accedere al sito manualmente per ricevere notifiche di aggiornamento.)

Accedere al sito Web del supporto clienti per ottenere le informazioni più recenti.
La procedura seguente descrive come aggiornare il software dal sito Web del supporto clienti.
Per ulteriori informazioni su come installare il programma, consultare il sito Web del supporto clienti.

- 1 Scaricare il programma di aggiornamento sul computer dal sito Web.**
- 2 Collegare il Walkman al computer.**
- 3 Avviare il programma di aggiornamento.**
- 4 Seguire le istruzioni visualizzate sullo schermo.**

Suggerimento

- Per controllare le informazioni sulla versione del Walkman, toccare le voci del menu nell'ordine seguente.
 – [Impostazioni] – [Informazioni unità] ([Altro]).

I contenuti della Guida possono essere soggetti a modifiche senza preavviso in seguito ad aggiornamenti alle specifiche del prodotto.
Questa Guida è stata tradotta usando la traduzione automatica.

Argomento correlato

- [Sito Web di assistenza clienti](#)
- [Riavviare il Walkman](#)
- [Ripristino/Formattazione/Inizializzazione del Walkman](#)
- [Verifica delle informazioni sul Walkman](#)

Digital Music Player
NW-ZX300/ZX300A



Uso dei pulsanti di scelta rapida nel pannello di impostazione rapida

Per alcune funzioni sono disponibili pulsanti di scelta rapida nel pannello di impostazione rapida. È possibile attivare alcune funzioni direttamente senza dover scorrere il menu [Impostazioni].

- 1 Toccare  e quindi [Impostazioni].
- 2 Toccare il pulsante di scelta rapida per la funzione desiderata.



Funzioni disponibili

Pulsante di scelta rapida	Funzione
	Toccare il pulsante per regolare la luminosità dello schermo. È possibile selezionare un valore compreso tra 1 e 100.
	Toccare il pulsante per attivare o disattivare la funzione Bluetooth. Quando la funzione Bluetooth è attivata, il Walkman si collegherà automaticamente al dispositivo collegato l'ultima volta.
 (*1)	Toccare il pulsante per attivare o disattivare la funzione Bluetooth di controllo remoto.

*1 Questa funzione è disponibile solo sui modelli venduti in determinati paesi o aree.

Nota

- Accoppiare preventivamente il Walkman e il dispositivo Bluetooth (dispositivo audio o telecomando).

Argomento correlato

- [Prima connessione del Walkman a un dispositivo Bluetooth non accoppiato](#)

4-698-041-53(1) Copyright 2017 Sony Corporation

Digital Music Player
NW-ZX300/ZX300A

Menu impostazioni

È possibile regolare varie impostazioni dal menu Impostazioni.

Per accedere al menu impostazioni, toccare  e quindi [Impostazioni].

È possibile selezionare il menu impostazioni nella schermata successiva.

- Schermata di libreria
- Schermata di riproduzione
- Schermata coda di riproduzione
- Schermata di elenco segnalibri

Impostazioni base

Impostazioni riproduzione	Modalità riproduzione
	Intervallo riproduzione
	Timer di Spegnimento
	Visualizzazione elenco artista
	Visualizza liriche
Impostazioni output	Uscita auricolari
	Output USB per DSD
	Impostazioni riproduzione DSD
Impostazioni lettore	Segnale acustico
	Disatt. pannello touch quando HOLD è attivo.
	Timer Disattivazione Schermo
	Inserisci/Disinserisci scheda SD
	Impostazioni connessione USB
	Spegnimento automatico
	Ricarica batteria
	Impostazioni Orologio
	Lingua (Language)
	Inserimento testo
	Reimposta/Formatta

Nota

- I suoni operativi ([Segnale acustico]) non vengono emessi nei seguenti casi.
 - Mentre il Walkman sta riproducendo tracce DSD in formato nativo attraverso cuffie bilanciate. ([Riproduci DSD nel formato nativo] è attivo.)
 - Mentre l'audio viene riprodotto tramite un dispositivo Bluetooth connesso.

- Il Walkman non visualizza un orologio. L'impostazione dell'orologio viene utilizzata per la gestione dei dati.

Audio

Fonte diretta (Direct) (Attiva/Disattiva)	–
Impostazioni audio	Equalizzatore/Controllo tono
	DSEE HX
	Linearizzatore fase DC
	Normalizzatore dinamico
	Elaboratore vinili
Impostazioni audio salvate	Impostazioni audio salvate 1/2/3
Guida all'audio alta qualità	–

Bluetooth

Collega a/Aggiungi dispositivo audio	Attiva/Disattiva
	Aggiungi dispositivo (Pairing)
	Dispositivi aggiunti
Impostaz. di conness. dispos. audio	Qualità di riproduzione wireless
	Usa modalità Migliorata
Dispos. aggiunti - Ricev. Bluetooth	–
Qualità di riproduzione ricevitore	Qualità audio privilegiata
	Connessione privilegiata
Impostazioni telecomando (*1)	Attiva/Disattiva
	Telecomando aggiunto
	Aggiungi telecomando
	Elimina telecomando
NFC (Attiva/Disattiva)	–
Informazioni Bluetooth	Versione Bluetooth/Nome dispositivo/Indirizzo dispositivo Bluetooth/Profilo/versione

*1 La voce del menu è disponibile solo sui modelli venduti in determinati paesi o aree.

Impostazioni funzioni

Impostazioni USB DAC	Ricaricare il lettore dal dispositivo collegato
----------------------	---

Altro

Informazioni unità	Nome del modello, versione del firmware, numero totale di tracce e così via.

*1 La voce del menu è disponibile solo sui modelli venduti in determinati paesi o aree.

I contenuti della Guida possono essere soggetti a modifiche senza preavviso in seguito ad aggiornamenti alle specifiche del prodotto.
Questa Guida è stata tradotta usando la traduzione automatica.

4-698-041-53(1) Copyright 2017 Sony Corporation

Digital Music Player
NW-ZX300/ZX300A

Note sulla gestione del Walkman

Leggere le note riportate di seguito e seguire le istruzioni per utilizzare il Walkman in modo sicuro.

- Consultare un medico in caso di ferite o ustioni causate dall'uso del prodotto.
- Contattare il più vicino rivenditore Sony o Sony Service Center se il Walkman non funziona come previsto.
- Osservare le seguenti precauzioni. In caso contrario, potrebbero verificarsi esplosioni, incendi, scosse elettriche, ustioni o lesioni fisiche.
 - Non esporre il Walkman al fuoco.
 - Non consentire a oggetti metallici di penetrare all'interno del Walkman.
 - Assicurarsi di non cortocircuitare i terminali del Walkman con oggetti metallici.
 - Non smontare né modificare il Walkman.
 - Non utilizzare il Walkman in presenza di lampi o tuoni.
 - Non utilizzare il Walkman se provoca reazioni cutanee indesiderate.
- Osservare le seguenti precauzioni. In caso contrario, si potrebbe danneggiare l'involucro o causare problemi di funzionamento del Walkman.
 - Non esporre il Walkman alla luce solare diretta.
 - Non esporre il Walkman a temperature estremamente alte.
 - Non lasciare il Walkman alla luce solare diretta. Non lasciare il Walkman in un'automobile con tutti i finestrini chiusi, soprattutto durante l'estate.



- Non esporre il Walkman a vibrazioni.
- Non lasciare cadere il Walkman dall'alto.
- Non sottoporre il Walkman a forze o urti eccessivi.
- Non esporre il Walkman alla magnetizzazione. Ad esempio, non collocare il Walkman vicino a una TV, ad altoparlanti o a un magnete.
- Non accendere il Walkman subito dopo averlo spostato da un ambiente freddo a un ambiente caldo.
- Non utilizzare il Walkman in ambienti umidi, ad esempio in bagno o in una sauna.
- Non lasciare il Walkman su una superficie instabile o in posizione inclinata.
- Non sedersi con il Walkman in tasca.



- Non utilizzare il Walkman in luoghi esposti a polvere eccessiva.
- Quando si mette il Walkman in una borsa, non sottoporre la borsa a forti impatti. In particolare, evitare di mettere il Walkman in una borsa con il cavo delle cuffie o il cavo dell'auricolare avvolti intorno al Walkman.



- Il Walkman non è impermeabile, né antipolvere. Osservare le seguenti precauzioni. In caso contrario, il Walkman potrebbe smettere di funzionare a causa dei terminali in cortocircuito o della corrosione delle parti metalliche.

- Non fare cadere il Walkman in acqua.
- Non utilizzare il Walkman in luoghi umidi o in presenza di condizioni meteo come pioggia o neve.
- Non tenere il Walkman a contatto con il corpo o gli abiti quando si suda.
- Non toccare il Walkman con le mani bagnate.



- Rispettare gli annunci relativi all'utilizzo di dispositivi elettronici quando si è in aereo.
- Il Walkman potrebbe surriscaldarsi nelle situazioni seguenti, ma non si tratta di un problema di funzionamento. Tuttavia, usare cautela in quanto esiste il rischio di ustioni a bassa temperatura.
 - Mentre la batteria è in carica.
 - Quando il Walkman è in riproduzione per un periodo di tempo prolungato.
- Non applicare eccessiva forza alla superficie del display. Una forza eccessiva potrebbe causare i problemi seguenti.
 - Distorsione dei colori o della luminosità.
 - Un problema di funzionamento del display.
 - Lesioni a causa del display incrinato.
- Lo schermo del Walkman è di vetro. Il vetro può rompersi se si lascia cadere il Walkman su una superficie dura o se si applica forza sullo schermo. Prestare attenzione quando si maneggia il Walkman. Se il vetro è rotto o tagliato, non utilizzare il Walkman o toccare la parte danneggiata. In caso contrario, ci si potrebbe ferire.
- Quando si utilizza un cinturino, tenere presente quanto segue.
 - Il cinturino può rimanere impigliato negli oggetti vicini. Prestare attenzione per evitare il rischio di soffocamento.
 - Fare attenzione a non roteare il Walkman mentre si tiene il cinturino. Si potrebbe colpire qualcuno con il Walkman.
- I contenuti registrati dall'utente sono unicamente per uso personale. In base alle leggi sul copyright, i contenuti non possono essere utilizzati senza l'autorizzazione del titolare del copyright.

I contenuti della Guida possono essere soggetti a modifiche senza preavviso in seguito ad aggiornamenti alle specifiche del prodotto. Questa Guida è stata tradotta usando la traduzione automatica.

Digital Music Player
NW-ZX300/ZX300A

Note sulle cuffie

Sicurezza stradale

Non utilizzare le cuffie nelle situazioni riportate di seguito.

- Mentre si guida un'automobile o una moto o una bicicletta.
- Luoghi in cui limitazioni uditive possono essere pericolose. Ad esempio, nelle stazioni ferroviarie, nelle aree aperte al traffico o accanto a cantieri.

Come evitare danni all'udito

Osservare le seguenti misure per proteggere l'udito.

- Mantenere il volume a un livello moderato. Non ascoltare contenuti audio a volume elevato per un periodo prolungato di tempo.
- Non aumentare improvvisamente il volume.

Informazioni sulle cuffie auricolari

- Quando si utilizzano cuffie auricolari con un elevato grado di aderenza, tenere presente quanto segue. In caso contrario, si potrebbero danneggiare le orecchie o i timpani.
 - Non inserire gli auricolari con forza nelle orecchie.
 - Non rimuovere gli auricolari dalle orecchie improvvisamente. Quando si rimuovono le cuffie, muovere delicatamente gli auricolari su e giù.
- Quando si scollegano le cuffie dal Walkman, tenere le cuffie dal connettore. Tirare il cavo stesso potrebbe danneggiare le cuffie.
- Non dormire mentre si indossano le cuffie. Il cavo può avvolgersi intorno al collo durante il sonno.

Rispetto delle altre persone

Evitare di utilizzare il Walkman in ambienti in cui la dispersione del suono può disturbare gli altri.

I contenuti della Guida possono essere soggetti a modifiche senza preavviso in seguito ad aggiornamenti alle specifiche del prodotto. Questa Guida è stata tradotta usando la traduzione automatica.

Digital Music Player
NW-ZX300/ZX300A

Note sulla batteria incorporata

Non toccare la batteria ricaricabile a mani nude se presenta perdite. Il liquido potrebbe causare ustioni o cecità. Se il liquido entra in contatto con il corpo o gli abiti, lavare immediatamente con acqua pulita.

I contenuti della Guida possono essere soggetti a modifiche senza preavviso in seguito ad aggiornamenti alle specifiche del prodotto. Questa Guida è stata tradotta usando la traduzione automatica.

Digital Music Player
NW-ZX300/ZX300A

Note sul software

- Le leggi sul copyright proibiscono le seguenti azioni senza previa autorizzazione del titolare del copyright.
 - Riproduzione del software o del manuale, in toto o in parte.
 - Noleggio del software
- In nessun caso Sony può essere ritenuta responsabile per uno qualsiasi degli incidenti seguenti che potrebbero derivare dall'utilizzo del software in dotazione.
 - Danni finanziari
 - Perdita di profitti
 - Richieste di risarcimento da parte di terzi
- Il software in dotazione non può essere utilizzato con dispositivi per i quali non è progettato.
- Si noti che le specifiche del software possono essere modificate senza preavviso, per un miglioramento della qualità.
- Le spiegazioni del presente manuale presumono la familiarità con le operazioni di base di un computer.
- Per ulteriori informazioni sull'utilizzo di computer e sistemi operativi, consultare i rispettivi manuali.

I contenuti della Guida possono essere soggetti a modifiche senza preavviso in seguito ad aggiornamenti alle specifiche del prodotto.
Questa Guida è stata tradotta usando la traduzione automatica.

Digital Music Player
NW-ZX300/ZX300A

Note sui dati di esempio

Musica campione è pre-installata sul Walkman per l'ascolto di prova.
I dati di esempio non vengono installati in alcuni paesi/regioni.

I contenuti della Guida possono essere soggetti a modifiche senza preavviso in seguito ad aggiornamenti alle specifiche del prodotto.
Questa Guida è stata tradotta usando la traduzione automatica.

Digital Music Player
NW-ZX300/ZX300A

Informazioni generali

- Il tempo di ricarica e di riproduzione dipendono dalle condizioni seguenti.
 - Il numero di volte che la batteria è stata ricaricata
 - Temperatura di esercizio
- Quando la batteria è sufficientemente carica, ma la durata della batteria è scesa a circa la metà della sua durata normale, la batteria potrebbe essere usurata.
- Nel Walkman è incorporata una batteria ricaricabile agli ioni di litio. Quando non si utilizza il Walkman per lunghi periodi di tempo, verificare quanto segue per prevenire il deterioramento della batteria incorporata.
 - Conservare il Walkman a temperature da 5°C a 35°C .
 - Per impedire il deterioramento della batteria, ricaricare la batteria almeno una volta ogni 6 mesi.



- Quando si utilizza il Walkman in un ambiente freddo, il display potrebbe diventare scuro o potrebbe non rispondere rapidamente. Tuttavia, questi non sono malfunzionamenti.
- Si sente un leggero formicolio alle orecchie, specialmente in condizioni di aria asciutta. Questo è il risultato dell'elettricità statica accumulata nel corpo. Questo effetto può essere ridotto indossando abiti in tessuto naturale.
- Sony non è responsabile per i dati dell'utente, anche se si verificano i seguenti problemi a causa di difetti del Walkman o di un computer.
 - La registrazione o il download dei dati sono incompleti.
 - I dati (ad esempio musica) sono danneggiati o eliminati.

I contenuti della Guida possono essere soggetti a modifiche senza preavviso in seguito ad aggiornamenti alle specifiche del prodotto. Questa Guida è stata tradotta usando la traduzione automatica.

Digital Music Player
NW-ZX300/ZX300A

Manutenzione

- Pulire il Walkman con un panno morbido, ad esempio un panno per la pulizia degli occhiali.
- Per pulire un Walkman molto sporco, usare un panno leggermente inumidito con una soluzione detergente delicata. Fare attenzione a non fare entrare acqua all'interno del Walkman.
- Non pulire con solventi come alcool, nafta o diluente. Questi solventi potrebbero danneggiare la superficie del Walkman.
- Pulire lo spinotto delle cuffie occasionalmente con un panno morbido e asciutto. Se il connettore è sporco possono verificarsi disturbi o interruzioni audio.

I contenuti della Guida possono essere soggetti a modifiche senza preavviso in seguito ad aggiornamenti alle specifiche del prodotto. Questa Guida è stata tradotta usando la traduzione automatica.

Digital Music Player
NW-ZX300/ZX300A

Sito Web di assistenza clienti

Visitare il sito Web di assistenza clienti nel proprio paese o regione nei seguenti casi.

- Quando si ha una domanda relativa al Walkman.
- Quando si verifica un problema con il Walkman.
- Quando si desiderano informazioni sui prodotti compatibili.

Per i clienti negli Stati Uniti:

<http://www.sony.com/walkmansupport>

Per i clienti in Canada:

Inglese

<http://www.sony.ca/ElectronicsSupport/>

Francese

<http://www.sony.ca/ElectronicsSupport/>

Per i clienti in America Latina:

<http://www.sony-latin.com/index.crp>

Per i clienti in Europa:

<http://www.sony.eu/dna/wm/>

Per i clienti in Asia/Oceania/Medio Oriente/Africa:

Inglese

<http://www.sony-asia.com/support>

Coreano

<https://scs.sony.co.kr/scs/handler/ProductSupport>

Cinese semplificato

<https://service.sony.com.cn>

Cinese tradizionale

<http://service.sony.com.tw/>

Per i clienti che hanno acquistato i modelli esteri:

<http://www.sony.co.jp/overseas/support/>

I contenuti della Guida possono essere soggetti a modifiche senza preavviso in seguito ad aggiornamenti alle specifiche del prodotto.
Questa Guida è stata tradotta usando la traduzione automatica.

4-698-041-53(1) Copyright 2017 Sony Corporation

Digital Music Player
NW-ZX300/ZX300A

Caratteristiche tecniche

Display

Dimensioni/Risoluzione	3,1 pollici (7,8 cm), WVGA (800 × 480 pixel)
Tipo di display	Display TFT a colori con retroilluminazione al LED bianca Touch-screen capacitivo

Interfaccia

USB	Hi-Speed USB (compatibile con USB 2.0)
Cuffie	Mini jack stereo, jack standard bilanciato
WM-PORT	WM-PORT (terminale per più collegamenti): 22 pin
Memoria esterna	microSD microSDHC microSDXC

Bluetooth

Versione	Ver. 4.2
Banda di frequenza	banda da 2,4 GHz (2,4000 GHz - 2,4835 GHz)
Metodo di modulazione	FHSS
Profili Bluetooth compatibili	A2DP (Advanced Audio Distribution Profile) AVRCP (Audio Video Remote Control Profile)
Codec supportati (trasmissione)	SBC, LDAC, aptX, aptX HD
Codec supportati (ricezione)	SBC, LDAC, AAC

NFC

NFC	Tipo attivo (per la lettura e scrittura), tipo di tag
-----	---

Uscita cuffie (mini jack stereo)

Risposta in frequenza	Da 20 Hz a 40.000 Hz (durante la riproduzione di file di dati, misurazione del singolo segnale)
-----------------------	--

Uscita cuffie (jack standard bilanciato)

Risposta in frequenza	Da 20 Hz a 40.000 Hz (durante la riproduzione di file di dati, misurazione del singolo segnale)
-----------------------	--

Generale

Fonte di alimentazione	Batteria integrata ricaricabile agli ioni di litio Alimentazione USB (da un computer tramite un connettore USB del lettore)
Durata della carica	Ricarica tramite USB Circa 5,5 ore
Temperatura di esercizio	Da 5 °C a 35 °C
Dimensioni	l/a/p, parti sporgenti non incluse Circa 57,3 mm × 119,5 mm × 14,8 mm
	l/a/p Circa 57,7 mm × 120,4 mm × 14,9 mm
Massa	Circa 157 g

Capacità

NW-ZX300	64 GB
NW-ZX300A	16 GB

I contenuti della Guida possono essere soggetti a modifiche senza preavviso in seguito ad aggiornamenti alle specifiche del prodotto.
Questa Guida è stata tradotta usando la traduzione automatica.

Digital Music Player
NW-ZX300/ZX300A

Durata della batteria

Musica (approssimativamente)

	Mini jack stereo	Jack standard bilanciato
MP3 (128 kbps)	30 ore	25 ore
AAC (256 kbps)	27 ore	23 ore
FLAC (96 kHz/24 bit)	26 ore	23 ore
FLAC (192 kHz/24 bit)	23 ore	20 ore
DSD (2,8224 MHz/1 bit)	19 ore	13 ore
DSD (5,6448 MHz/1 bit)	15 ore	12 ore
DSD (11,2896 MHz/1 bit)	13 ore	10 ore

Bluetooth (modalità Trasmettitore) (approssimativamente)

MP3 (128 kbps) / SBC-Connessione privilegiata	25 ore
FLAC (96 kHz/24 bit) / LDAC-Connessione privilegiata (Auto)	14 ore

Bluetooth (modalità Ricevitore) (approssimativamente)

SBC (Connessione privilegiata)	11 ore
LDAC (Qualità audio privilegiata)	10 ore

Nota

- I valori mostrati in questa sezione rappresentano la durata approssimativa della batteria con la riproduzione continua di contenuti alle impostazioni predefinite.
- Anche se si spegne il lettore per un periodo di tempo prolungato, una piccola quantità di carica della batteria viene comunque consumata.
- La durata della batteria può variare a seconda dell'impostazione del volume, delle condizioni d'uso e della temperatura ambiente.
- La batteria viene consumata considerevolmente quando lo schermo è acceso.
- La durata della batteria potrebbe ridursi di circa il 55 % quando sono attive alcune delle impostazioni di qualità audio.
- Una connessione Bluetooth riduce la durata della batteria fino al 65 % a seconda delle condizioni seguenti.
 - Formato del contenuto.
 - Impostazioni dei dispositivi collegati.

I contenuti della Guida possono essere soggetti a modifiche senza preavviso in seguito ad aggiornamenti alle specifiche del prodotto.
Questa Guida è stata tradotta usando la traduzione automatica.

4-698-041-53(1) Copyright 2017 Sony Corporation

Digital Music Player
NW-ZX300/ZX300A

Numero massimo di brani registrabili

Musica (approssimativamente)

	NW-ZX300 (64 GB)	NW-ZX300A (16 GB)
MP3 (128 kbps)	15.000 brani	3.300 brani
AAC (256 kbps)	7.600 brani	1.600 brani
FLAC (44,1 kHz/16 bit)	1.300 brani	300 brani
FLAC (96 kHz/24 bit)	420 brani	90 brani
FLAC (192 kHz/24 bit)	210 brani	40 brani
DSD (2,8224 MHz/1 bit)	340 brani	70 brani
DSD (5,6448 MHz/1 bit)	170 brani	30 brani
DSD (11,2896 MHz/1 bit)	80 brani	10 brani

Nota

- I numeri approssimati sono basati su una canzone di 4 minuti.
- Questo prodotto può funzionare normalmente con un massimo di 20.000 brani memorizzati nella memoria principale e sulla microSD.

I contenuti della Guida possono essere soggetti a modifiche senza preavviso in seguito ad aggiornamenti alle specifiche del prodotto. Questa Guida è stata tradotta usando la traduzione automatica.

Digital Music Player
NW-ZX300/ZX300A

Formati supportati

Musica

MP3 (.mp3)

32 kbps - 320 kbps (supporta la velocità in bit variabile (VBR)) / 32 kHz, 44,1 kHz, 48 kHz

WMA (.wma)

32 kbps - 192 kbps (supporta la velocità in bit variabile (VBR)) / 44,1 kHz

FLAC (.flac)

16 bit, 24 bit / 8 kHz - 384 kHz

WAV (.wav)

16 bit, 24 bit, 32 bit (Float/Integer) / 8 kHz - 384 kHz

AAC (.mp4, .m4a, .3gp)

16 kbps - 320 kbps / 8 kHz - 48 kHz

HE-AAC (.mp4, .m4a, .3gp)

32 kbps - 144 kbps / 8 kHz - 48 kHz

Apple Lossless (.mp4, .m4a)

16 bit, 24 bit / 8 kHz - 384 kHz

AIFF (.aif, .aiff, .afc, .aifc)

16 bit, 24 bit, 32 bit / 8 kHz - 384 kHz

DSD (.dsf, .dff)

1 bit / 2,8224 MHz, 5,6448 MHz, 11,2896 MHz

APE (.ape)

8 bit, 16 bit, 24 bit / 8 kHz - 192 kHz (veloce, normale, alta)

MQA (.mqa.flac)

Supportati

Nota

- La frequenza di campionamento potrebbe non corrispondere a tutti gli encoder.
- I file protetti da copyright non possono essere riprodotti.
- Sono incluse velocità in bit non standard o velocità in bit non garantite a seconda della frequenza di campionamento.
- Non è possibile riprodurre i file di dimensioni pari a 4 GB (2 GB per APE) o superiori.
- Questo prodotto riconosce le sorgenti audio che superano la qualità CD (quantizzazione 44,1 kHz/16 bit) e qualità DAT (quantizzazione 48 kHz/16 bit) come Audio ad alta risoluzione. Viene visualizzato il simbolo "HR" per le sorgenti Audio ad alta risoluzione.

I contenuti della Guida possono essere soggetti a modifiche senza preavviso in seguito ad aggiornamenti alle specifiche del prodotto.
Questa Guida è stata tradotta usando la traduzione automatica.

4-698-041-53(1) Copyright 2017 Sony Corporation

Digital Music Player
NW-ZX300/ZX300A

Requisiti di sistema

Sistemi operativi supportati

- Windows® 10
- Windows® 8.1
- Windows® 7
- macOS™ v10.8 - 10.12

Nota

- È necessaria una connessione Internet per scaricare applicazioni per computer.
- Non garantiamo il funzionamento per tutti i computer.

I contenuti della Guida possono essere soggetti a modifiche senza preavviso in seguito ad aggiornamenti alle specifiche del prodotto.
Questa Guida è stata tradotta usando la traduzione automatica.

Digital Music Player
NW-ZX300/ZX300A

La batteria ricaricabile incorporata si esaurisce rapidamente anche dopo che il Walkman è stato ricaricato completamente.

**Limitare il consumo della batteria per verificare se la condizione della batteria migliora.
Se la durata della batteria si dimezza rispetto al normale, prendere in considerazione la sostituzione della batteria.**

La durata della batteria dipende da condizioni di utilizzo, impostazioni e temperatura ambiente. Inoltre, le operazioni riportate di seguito scaricano la batteria più rapidamente rispetto a un uso continuo del Walkman.

- Accensione e spegnimento frequenti del Walkman.
- Modifica frequente delle impostazioni del Walkman.
- Carica e scarica ripetute della batteria.

Ciò ridurrà gradualmente la capacità della batteria. Di conseguenza, la batteria potrebbe esaurirsi rapidamente anche dopo una ricarica completa.

Per sostituire la batteria, contattare il più vicino rivenditore Sony o Sony Service Center.

I contenuti della Guida possono essere soggetti a modifiche senza preavviso in seguito ad aggiornamenti alle specifiche del prodotto. Questa Guida è stata tradotta usando la traduzione automatica.

Digital Music Player
NW-ZX300/ZX300A

Che cos'è la vita utile della batteria?

La batteria ricaricabile incorporata può essere ricaricata circa 500 volte.

La batteria può essere caricata in media circa 500 volte.

Tuttavia, la vita utile della batteria varia a seconda della temperatura e dell'ambiente di utilizzo.

Se la durata della batteria si dimezza rispetto al normale, prendere in considerazione di sostituire la batteria.

Per sostituire la batteria, contattare il più vicino rivenditore Sony o Sony Service Center.

Non sostituire la batteria autonomamente. La batteria è parte integrante del Walkman. La sostituzione della batteria richiede competenze e conoscenze professionali.

I contenuti della Guida possono essere soggetti a modifiche senza preavviso in seguito ad aggiornamenti alle specifiche del prodotto.
Questa Guida è stata tradotta usando la traduzione automatica.

Digital Music Player
NW-ZX300/ZX300A

È possibile sostituire la batteria ricaricabile incorporata autonomamente?

Non sostituire la batteria autonomamente.

La batteria è parte integrante del Walkman. La sostituzione della batteria richiede competenze e conoscenze professionali. Non sostituire la batteria autonomamente.

Il Walkman utilizza una batteria ricaricabile specifica. Le batterie disponibili sul mercato non possono essere utilizzate. Per sostituire la batteria, contattare il più vicino rivenditore Sony o Sony Service Center.

A titolo informativo

Le prestazioni della batteria si deteriorano a causa dei fattori seguenti.

- Il numero di volte che la batteria viene caricata o scaricata.
- Per quanto tempo viene utilizzata la batteria.
- Ambiente di utilizzo.

La durata della batteria può essere un indicatore per la sua sostituzione.

Se la durata della batteria si dimezza rispetto al normale, la batteria deve essere sostituita.

La batteria può essere caricata in media circa 500 volte.

I contenuti della Guida possono essere soggetti a modifiche senza preavviso in seguito ad aggiornamenti alle specifiche del prodotto. Questa Guida è stata tradotta usando la traduzione automatica.

Digital Music Player
NW-ZX300/ZX300A

Il computer non riconosce le schede microSD nel Walkman.

Scollegare il Walkman dal computer e provare le misure descritte di seguito.

Il computer non riconosce la scheda microSD nei seguenti casi.

- La microSD non è inserita con sufficiente fermezza.
- La microSD è stata inserita dopo che il Walkman è stato connesso al computer.

1. Selezionare [Inserisci/Disinserisci scheda SD] sul Walkman.

Toccare le voci del menu nell'ordine seguente.

 – [Impostazioni] – [Impostazioni lettore] (Impostazioni base) – [Inserisci/Disinserisci scheda SD].

2. Rimuovere la scheda microSD dal Walkman. Quindi, reinserire la microSD saldamente e in modo sicuro.

3. Collegare il Walkman al computer.

I contenuti della Guida possono essere soggetti a modifiche senza preavviso in seguito ad aggiornamenti alle specifiche del prodotto.
Questa Guida è stata tradotta usando la traduzione automatica.

Digital Music Player
NW-ZX300/ZX300A

Il Walkman non riconosce una scheda microSD.

Provare le misure descritte di seguito.

Assicurarsi che la microSD sia inserita saldamente e in modo sicuro.

Selezionare [Inserisci/Disinserisci scheda SD] sul Walkman prima di rimuovere la microSD. Quindi, reinserire la microSD saldamente nel Walkman.

Verificare che i pin di contatto della microSD siano pulite.

Pulire i pin di contatto della scheda microSD con un panno asciutto o un batuffolo di cotone. Quindi, reinserire la scheda microSD in modo corretto.

Assicurarsi che la microSD sia in un formato riconoscibile dal Walkman.

Copiare prima tutti i dati della scheda microSD su un computer. Quindi, formattare la scheda microSD sul Walkman. Utilizzare il Walkman per formattare la scheda microSD. Sony non garantisce il funzionamento delle schede microSD che sono state formattate su altri dispositivi, come i computer.

I contenuti della Guida possono essere soggetti a modifiche senza preavviso in seguito ad aggiornamenti alle specifiche del prodotto. Questa Guida è stata tradotta usando la traduzione automatica.

Digital Music Player
NW-ZX300/ZX300A

Una traccia è duplicata nel Walkman.

Una traccia può essere duplicata sul Walkman se si trasferisce la stessa traccia utilizzando metodi differenti di trasferimento.

Una traccia può essere duplicata per i seguenti motivi.

- La stessa traccia viene trasferita più volte in formati diversi.
- La stessa traccia viene trasferita più volte con diverse informazioni sulla traccia.
- La stessa traccia viene trasferita più volte con metodi di trasferimento differenti (lo stesso brano viene trasferita in cartelle di archiviazione differenti).

È possibile eliminare le tracce non necessarie dal Walkman.

Nota sull'utilizzo delle schede microSD

Se si utilizza il Walkman che supporta la scheda microSD, è possibile che la stessa traccia sia stata trasferita sia sul Walkman che sulla microSD.

Controllare le tracce sul Walkman e sulla scheda microSD per confermare che non ci siano tracce duplicate.

Come eliminare i brani dal Walkman

Per eliminare le tracce sul Walkman

1. Sulla schermata di libreria, selezionare la categoria desiderata (album, artista, ecc.) e la sottocategoria finché non viene visualizzato l'elenco dei brani.
2. Toccare **...** accanto al brano che si desidera eliminare e quindi toccare [Elimina].

Per eliminare i brani utilizzando Windows Esplora risorse

1. Collegare il Walkman al computer e aprire Esplora risorse di Windows.
2. Aprire la cartella per il Walkman. Quindi, selezionare la traccia duplicata nella cartella [MUSIC] ed eliminare la traccia.

Suggerimento

- Disabilitare le funzioni di trasferimento automatico delle tracce nelle applicazioni di gestione della musica come la funzione [Sync] di Windows Media Player.
Se la funzione è attivata, le tracce possono essere trasferite alla cartella [MUSIC] sul Walkman ogni volta che si connette il Walkman al computer.

I contenuti della Guida possono essere soggetti a modifiche senza preavviso in seguito ad aggiornamenti alle specifiche del prodotto.
Questa Guida è stata tradotta usando la traduzione automatica.

Digital Music Player
NW-ZX300/ZX300A

Il Walkman non può riprodurre i contenuti trasferiti.

Provare le misure descritte di seguito.

[Impossibile riprodurre; formato di file non supportato.] appare sullo schermo.

Il Walkman riproduce solo i contenuti in formati compatibili (velocità bit, ecc.).

Per ulteriori informazioni sui formati supportati, consultare la sezione specifiche della [Guida] o il sito Web del modello. Assicurarsi che il Walkman supporti il formato dei contenuti che si sta tentando di riprodurre.

Se non si riescono a trovare i contenuti trasferiti nel Walkman.

- I contenuti possono essere stati trasferiti in cartelle o percorsi a cui il Walkman non può accedere. Ciò accade quando si trascina e si rilascia il contenuto tramite Windows Esplora risorse o MacFinder. Trasferire i contenuti nella cartella o nel percorso appropriato.
- Quando si trasferiscono contenuti audio in formato MP4, trascinare e rilasciare i contenuti nella cartella [MUSIC] del Walkman.
- Se è stata eseguita una delle operazioni seguenti in un computer, i contenuti potrebbero non essere riconosciuti sul Walkman. In questo caso, modificare il nome del file o il percorso del file usando il nome o il percorso originale.
 - È stato cambiato il nome del file dei contenuti sul Walkman.
 - È stato cambiato il percorso dei contenuti sul Walkman.
- Se è stata formattata la memoria del Walkman in Windows Esplora risorse o MacFinder, formattare la memoria utilizzando il menu del Walkman.

I contenuti della Guida possono essere soggetti a modifiche senza preavviso in seguito ad aggiornamenti alle specifiche del prodotto. Questa Guida è stata tradotta usando la traduzione automatica.

Digital Music Player
NW-ZX300/ZX300A

**È stato versato liquido (acqua, caffè, ecc.) sul Walkman.
Il Walkman è stato lavato in lavatrice.**

Contattare il più vicino rivenditore Sony o Sony Service Center.

Il liquido può penetrare all'interno del Walkman nelle situazioni sopra indicate.
Interrompere l'uso del Walkman immediatamente. Quindi, contattare il più vicino rivenditore Sony o Sony Service Center.

I contenuti della Guida possono essere soggetti a modifiche senza preavviso in seguito ad aggiornamenti alle specifiche del prodotto.
Questa Guida è stata tradotta usando la traduzione automatica.

Digital Music Player
NW-ZX300/ZX300A

Il Walkman non funziona correttamente.

Se si verifica una delle situazioni descritte di seguito, riavviare il Walkman.

- Il Walkman non risponde ai comandi.
- Lo schermo del Walkman si blocca.

Caricare il Walkman. Quindi, tenere premuto il pulsante  (accensione) per 8 secondi finché il Walkman non viene riavviato.

I contenuti della Guida possono essere soggetti a modifiche senza preavviso in seguito ad aggiornamenti alle specifiche del prodotto.
Questa Guida è stata tradotta usando la traduzione automatica.