

Digital Music Player  
NW-ZX300/ZX300A



Gebruik deze handleiding wanneer u problemen hebt of wanneer u moet weten hoe u uw WALKMAN® kunt gebruiken.

De kleur van de Walkman die in sommige landen/regio's wordt verkocht, kan afwijken van de bovenstaande afbeeldingen.

**Deze "Helpgids" biedt informatie voor de nieuwste versie van de systeemsoftware voor de Walkman.**

**Werk de systeemsoftware bij tot de nieuwste versie om de nieuwste functies te kunnen gebruiken.**

#### **Aan versie 1.1.0 toegevoegde functies**

aptX HD is aan de compatibele Bluetooth-codec toegevoegd.

#### **Aan versie 2.00 toegevoegde functies**

De functie Bluetooth Receiver is toegevoegd.

Vinyl Processor is aan de instellingen voor geluidskwaliteit toegevoegd.

Digital Peak Meter is aan de lay-outopties voor het afspeelscherm toegevoegd.

Er is een functie toegevoegd voor het handmatig toevoegen van albumhoesafbeeldingen aan albums.

[Edit Playlist Name] is aan het pop-upmenu in het bibliotheekscherm toegevoegd.

[Text Input] is toegevoegd aan het menu [Device Settings] onder [Basic Settings].

---

De inhoud van deze Helpgids kan zonder kennisgeving worden gewijzigd als gevolg van updates in de specificaties van het product. Deze Helpgids is vertaald via een automatisch vertaalsysteem.

## Aan de slag

[Klantregistratiewebsites](#)

[Vóór het eerste gebruik](#)

[Walkman-handleidingen en algemene informatie](#)

[De inhoud van het pakket controleren](#)

[De initiële installatie configureren](#)

[Music Center for PC installeren \(Windows\)](#)

[Content Transfer installeren \(Mac\)](#)

## Voeding/opladen

[De Walkman in- en uitschakelen](#)

[Onopzettelijke bewerkingen voorkomen \(HOLD\)](#)

[De batterij opladen](#)

[Levensduur van batterij verlengen](#)

[Opmerkingen over het opladen van de batterij](#)

## microSD-kaarten

[Gebruik van een microSD-kaart](#)

[Opmerkingen over microSD-kaarten](#)

## Algemene bediening

[Onderdelen en bedieningselementen](#)

## Activiteiten op het scherm

[Het gebruik van de verschillende schermen op de Walkman](#)

[Bibliotheekscherm](#)

[Afspeelscherm](#)

[Afspeelwachtrijscherm](#)

[Bladwijzerlijstscherm](#)

- [Schermen voor geluidskwaliteitinstellingen](#)

- [USB-DAC-scherm](#)

- [Bluetooth Receiver-scherm](#)

---

[Lijst met pictogrammen die worden weergegeven in het informatiegedeelte](#)

---

[Het volume instellen](#)

---

[Werking volume in overeenstemming met Europese en Koreaanse richtlijnen](#)

---

[Bladeren in de bedieningshandleiding](#)

---

**Overzetten van muziek**

---

[Vorbereiden van muziekinhoud](#)

---

[Aankoop van inhoud in Hoge-Resolutie Audio](#)

---

**Gebruik van een Windows-computer**

- [Overdracht van inhoud van een Windows-computer met behulp van Music Center for PC](#)

- [Materiaal overzetten met Windows Verkenner](#)

- [Inhoud van de Walkman in Music Center for PC importeren](#)

---

**Gebruik van een Mac-computer**

- [Overdracht van inhoud van een Mac-computer met behulp van Content Transfer](#)

- [Materiaal overzetten met Mac Finder](#)

---

[Tekstgegevens met behulp van een computer toevoegen](#)

---

[Opmerkingen over het overzetten van de inhoud van een computer](#)

---

**Muziek afspelen/ordenen/verwijderen**

---

[Muziek afspelen](#)

---

[Methoden voor het afspelen](#)

---

[\[SensMe™ Channels\].gebruiken](#)

---

**Teksten weergeven**

- [Tekstgegevens verkrijgen](#)

- [Teksten weergeven](#)

---

[Beheer van afspeellijsten op de Walkman](#)

---

[Bladwijzers beheren op de Walkman](#)

---

[Tracks verwijderen van de Walkman](#)

---

[Een instructie bekijken om te genieten van geluid van hoge kwaliteit](#)

## Genieten van muziek via een draadloze verbinding

### Genieten van muziek met een Bluetooth-audioapparaat (Bluetooth-verzendmodus)

- [De Walkman voor het eerst verbinden met een niet-gekoppeld Bluetooth-apparaat](#)
- [De Walkman met een gekoppeld Bluetooth-apparaat verbinden](#)
- [One-touch-verbindingen met een Bluetooth-apparaat \(NFC\)](#)
- [De Bluetooth-functie configureren \(Bluetooth-verzendmodus\)](#)

### Genieten van muziek vanaf een smartphone (Bluetooth-ontvangstmodus)

- [De Walkman voor het eerst verbinden met een niet-gekoppelde smartphone](#)
- [De Walkman verbinden met een gekoppelde smartphone](#)
- [One-touch-verbindingen met een smartphone \(NFC\)](#)
- [De Bluetooth-functie configureren \(Bluetooth-ontvangstmodus\)](#)

### [Opmerkingen over de Bluetooth-functie](#)

## Diverse functies

### [Genieten van muziek op een computer met de geluidskwaliteit van een Walkman \(USB-DAC-functie\)](#)

### [Het aanpassen van de geluidskwaliteitinstellingen](#)

### [USB-massaopslagmodus gebruiken](#)

### Opnieuw opstarten/formatteren/initialiseren

- [De Walkman opnieuw opstarten](#)
- [Resetten/formatteren/initialiseren van de Walkman](#)
- [Een microSD-kaart formatteren](#)

### Versie-informatie/systeemupdates

- [Controle van informatie op de Walkman](#)
- [Bijwerken van de Walkman-systeemsoftware](#)

### [Sneltoetsen van het deelvenster snelle instelling gebruiken](#)

### [Instellingenmenu](#)

## Kennisgeving

### [Opmerkingen over het omgaan met uw Walkman](#)

### [Opmerkingen over de hoofdtelefoon](#)

### [Opmerkingen over de ingebouwde batterij](#)

[Opmerkingen over de software](#)

[Opmerkingen over de voorbeeldgegevens](#)

[Algemene informatie](#)

[Onderhoud](#)

[Website voor klantondersteuning](#)

## Specificaties

[Specificaties](#)

[Levensduur van de batterij](#)

[Maximumaantal opneembare nummers](#)

[Ondersteunde indelingen](#)

[Systeemvereisten](#)

## Probleemoplossing

### Voeding/opladen

- [De ingebouwde oplaadbare batterij is snel leeg, zelfs nadat de Walkman volledig is opgeladen.](#)
- [Wat is de levensduur van de batterij?](#)
- [Kan ik de ingebouwde oplaadbare batterij zelf vervangen?](#)

### microSD-kaarten

- [De computer herkent de microSD-kaart in de Walkman niet.](#)
- [De Walkman herkent een microSD-kaart niet.](#)

### Muziek afspelen

- [Een track wordt gedupliceerd op de Walkman.](#)
- [De Walkman kan overgezet materiaal niet afspelen.](#)

### Overig

- [U hebt vloeistof gemorst \(water, koffie enz.\) op de Walkman.](#)
- [U hebt de Walkman in een wasmachine gewassen.](#)
- [De Walkman werkt niet correct.](#)

Digital Music Player  
NW-ZX300/ZX300A

## Klantregistratiewebsites

---

We raden u aan de Walkman te registreren zodat u betere klantondersteuning krijgt.

### Voor klanten in de VS:

<http://www.sony.com/walkmanreg/>

### Voor klanten in Canada:

#### Engels

<http://www.Sony.ca/Registration>

#### Frans

<http://www.Sony.ca/Enregistrement>

### Voor klanten in Latijns-Amerika:

<http://www.sony-latin.com/registration>

### Voor klanten in Europa:

[www.sony.eu/mysony](http://www.sony.eu/mysony)

### Voor klanten in Azië/Oceanië/het Midden-Oosten/Afrika:

#### Engels/Koreaans/Traditioneel Chinees

<http://www.sony-asia.com/dmpwalkman/register/>

#### Vereenvoudigd Chinees

[https://www.sonystyle.com.cn/b2c\\_sony/b2c/productRegister.do](https://www.sonystyle.com.cn/b2c_sony/b2c/productRegister.do)

---

De inhoud van deze Helpgids kan zonder kennisgeving worden gewijzigd als gevolg van updates in de specificaties van het product.  
Deze Helpgids is vertaald via een automatisch vertaalsysteem.

## Vóór het eerste gebruik

---

Hartelijk dank voor de aanschaf van deze Walkman.

- Voor informatie over wetgeving, regelgeving en handelsmerken, leest u "Belangrijke informatie" in de bijgeleverde software. Als u dit wilt lezen, moet u de bijgeleverde software op uw computer installeren.
- Lees voordat u de Walkman gaat gebruiken, de onderwerpen onder [Verwant onderwerp].
- Alle andere handelsmerken en gedeponeerde handelsmerken zijn handelsmerken of gedeponeerde handelsmerken van hun respectieve eigenaars. In deze handleiding worden de symbolen TM en ® niet weergegeven.

Lees voordat u de Walkman gaat gebruiken, de volgende informatie.

### Modelnamen

Er worden verschillende modelnamen in deze [Helpgids] vermeld. Sommige modellen zijn niet beschikbaar, afhankelijk van het land of de regio waarin u de Walkman hebt gekocht.

### Computersysteemvereisten

Wanneer de Walkman aansluit op een computer, dient u de systeemvereisten voor de computer te controleren.

### Batterij opladen

De batterij is mogelijk bijna leeg als u uw Walkman voor het eerst gebruikt. Laad de batterij op voor gebruik.

### microSD-kaarten

De volgende geheugenkaarten worden aangeduid als [microSD-kaarten] in deze [Helpgids].

- microSD-kaarten
- microSDHC-kaarten
- microSDXC-kaarten

### Afbeeldingen en illustraties

De schermafbeeldingen en illustraties die in deze [Helpgids] worden weergegeven, zijn alleen ter referentie. Ze kunnen afwijken van het werkelijke product of de werkelijke schermweergave.

Wijzigingen in ontwerp en specificaties voorbehouden zonder voorafgaande kennisgeving.

---

De inhoud van deze Helpgids kan zonder kennisgeving worden gewijzigd als gevolg van updates in de specificaties van het product. Deze Helpgids is vertaald via een automatisch vertaalsysteem.

---

### Verwant onderwerp

- [Walkman-handleidingen en algemene informatie](#)
- [Systeemvereisten](#)

- [De batterij opladen](#)
- [Opmerkingen over het omgaan met uw Walkman](#)
- [Opmerkingen over de hoofdtelefoon](#)
- [Opmerkingen over de ingebouwde batterij](#)
- [Opmerkingen over de software](#)
- [Opmerkingen over de voorbeeldgegevens](#)
- [Algemene informatie](#)
- [Onderhoud](#)
- [Website voor klantondersteuning](#)



Digital Music Player  
NW-ZX300/ZX300A

## Walkman-handleidingen en algemene informatie

---

Sony biedt de volgende handleidingen en informatie met betrekking tot de Walkman.  
In de geleverde handleidingen worden de volgende bewerkingen en functies uitgelegd.

- Algemene bediening.
- Unieke functies die moeten worden uitgelegd.
- Complexe bewerkingen waarvoor instructies nodig zijn.

### Helpgids

Deze Helpgids biedt alleen de standaardprocedures.

De inhoud van deze Helpgids kan zonder kennisgeving worden gewijzigd als gevolg van updates in de specificaties van het product.

Deze Helpgids is vertaald via een automatisch vertaalsysteem.

Net als alle automatische vertalingen is deze vertaling niet contextgevoelig en is tekst mogelijk niet omgezet in de oorspronkelijk bedoelde betekenis.

Zodoende geeft de vertaling de oorspronkelijke inhoud mogelijk niet altijd nauwkeurig weer.

- Hoe kan ik inhoud overbrengen naar de Walkman?
- Het gebruik van verschillende functies.
- Opmerkingen over het gebruik van de Walkman.

### Startgids (gedrukt)

- Basisstappen om te beginnen met luisteren naar muziek, na de aankoop van de Walkman.

### Gebbruiksaanwijzing (gedrukt)

- Opmerkingen over het gebruik van de Walkman
- Nalevingsinformatie
- Toegang krijgen tot [Belangrijke informatie]

### Belangrijke informatie (geleverd bij het Walkman-geheugen)

- Informatie over auteursrechten, wet- en regelgeving  
Om het bestand te lezen, installeert u de meegeleverde software op uw computer.

### Website voor klantondersteuning (online)

Zie [Website voor klantondersteuning] in deze [Helpgids].

- De meest recente informatie over de Walkman
- FAQ: veelgestelde vragen

---

---

## Verwant onderwerp

- [Website voor klantondersteuning](#)

4-698-042-83(1) Copyright 2017 Sony Corporation

Digital Music Player  
NW-ZX300/ZX300A

## De inhoud van het pakket controleren

---

- Walkman (1)
- USB-kabel (1)
- Startgids
- Gebruiksaanwijzing

### Opmerking

- Een hoofdtelefoon en een microSD-kaart worden niet geleverd bij de Walkman.

---

De inhoud van deze Helpgids kan zonder kennisgeving worden gewijzigd als gevolg van updates in de specificaties van het product.  
Deze Helpgids is vertaald via een automatisch vertaalsysteem.

Digital Music Player  
NW-ZX300/ZX300A

## De initiële installatie configureren

Wanneer u de Walkman voor de eerste keer inschakelt, wordt de initiële installatiewizard gestart. U kunt de volgende items instellen tijdens de initiële installatie.

- Taal
- Datum en tijd

### 1 Houd de knop (1) 2 seconden ingedrukt totdat de Walkman wordt ingeschakeld.

De initiële installatiewizard wordt gestart. Bevestig het bericht en tik op .

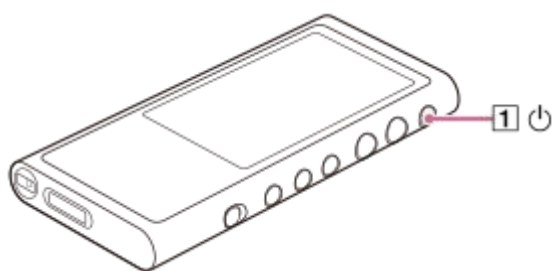

### 2 Selecteer de taal en tik op .

### 3 Stel datum en tijd in en tik vervolgens op .

Volg de instructies op het scherm.

U ziet desgewenst het [Guide to High Quality Sound]-scherm.

#### Opmerking

- Er wordt geen klok op de Walkman weergegeven. De klokinstelling wordt gebruikt voor gegevensbeheer.

De inhoud van deze Helpgids kan zonder kennisgeving worden gewijzigd als gevolg van updates in de specificaties van het product. Deze Helpgids is vertaald via een automatisch vertaalsysteem.

Digital Music Player  
NW-ZX300/ZX300A

## Music Center for PC installeren (Windows)

Music Center for PC is een toepassing voor Windows-computers. Gebruik de nieuwste versie van Music Center for PC. U kunt Music Center for PC gebruiken om de volgende bewerkingen uit te voeren.

- Het importeren van inhoud (zoals muziek) van cd's op een computer.
- Het ordenen en beheren van de inhoud.  
U kunt er bijvoorbeeld afspeellijsten mee maken.
- De overdracht van inhoud op een computer naar de Walkman.

Controleer de systeemvereisten voordat u Music Center for PC installeert.

### 1 Ga naar de Music Center for PC-website om de software te downloaden.

<http://www.sony.net/smc4pc/>

### 2 Installeer Music Center for PC.

Zie voor meer informatie over installatie [Downloaden]-[Installatieprocedure] op de supportwebsite Music Center for PC. (<http://www.sony.net/smc4pc/>)

De inhoud van deze Helpgids kan zonder kennisgeving worden gewijzigd als gevolg van updates in de specificaties van het product.  
Deze Helpgids is vertaald via een automatisch vertaalsysteem.

### Verwant onderwerp

- [Voorbereiden van muziekinhoud](#)
- [Overdracht van inhoud van een Windows-computer met behulp van Music Center for PC](#)
- [Systeemvereisten](#)

## Content Transfer installeren (Mac)

Content Transfer is een toepassing voor Mac-computers. Gebruik de nieuwste versie van Content Transfer. U kunt inhoud overzetten die u met iTunes of Finder beheert. U kunt de nummers of albums eenvoudig slepen om ze over te zetten naar de Walkman.

Controleer de systeemvereisten voordat u Content Transfer installeert.

### 1 Open het installatieprogramma voor Content Transfer.

<http://www.sony.net/ct-mac/>

### 2 Open het gedownloadde bestand.

[ContentTransfer.dmg] wordt automatisch opgeslagen in de downloadmap. De map kan automatisch worden geopend.

### 3 Installeer Content Transfer.

Voer [ContentTransfer.pkg] uit. Volg de instructies op het scherm. Wanneer u klaar bent met de installatie, wordt  weergegeven.

#### Opmerking

- Start de computer opnieuw op als u dit wordt gevraagd. Volg de instructies op het scherm.

De inhoud van deze Helpgids kan zonder kennisgeving worden gewijzigd als gevolg van updates in de specificaties van het product. Deze Helpgids is vertaald via een automatisch vertaalsysteem.

#### Verwant onderwerp

- [Vorbereiden van muziekinhoud](#)
- [Overdracht van inhoud van een Mac-computer met behulp van Content Transfer](#)
- [Systeemvereisten](#)

## De Walkman in- en uitschakelen

### 1 Houd de knop (1) 2 seconden ingedrukt totdat de Walkman wordt ingeschakeld.

Wanneer u de Walkman voor de eerste keer inschakelt, wordt de initiële installatiewizard gestart. Volg de instructies op het scherm.

U kunt de volgende items instellen tijdens de initiële installatie.

- Taal
- Datum en tijd

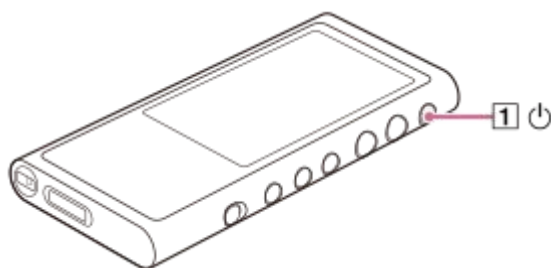

### Uitschakelen van de Walkman

Houd de knop (1) 2 seconden ingedrukt terwijl het scherm is ingeschakeld.

Volg de instructies op het scherm om de Walkman uit te schakelen.

Schakel de HOLD-functie uit als deze is ingeschakeld.

#### Hint

- Het scherm wordt automatisch uitgeschakeld als u de Walkman een bepaalde periode niet gebruikt. Als u het scherm wilt inschakelen, drukt u op de toets (1).
- Om batterijvermogen te besparen, selecteert u [Auto Power Off]. De Walkman wordt automatisch uitgeschakeld. Tik op de menu-items in de volgende volgorde:  
[Menu] – [Settings] – [Device Settings] ([Basic Settings]) – [Auto Power Off].

#### Opmerking

- Er wordt geen klok op de Walkman weergegeven. De klokinstelling wordt gebruikt voor gegevensbeheer.

De inhoud van deze Helpgids kan zonder kennisgeving worden gewijzigd als gevolg van updates in de specificaties van het product. Deze Helpgids is vertaald via een automatisch vertaalsysteem.

#### Verwant onderwerp

- [Onopzettelijke bewerkingen voorkomen \(HOLD\)](#)
- [De initiële installatie configureren](#)





## Onopzettelijke bewerkingen voorkomen (HOLD)

U kunt de Walkman vergrendelen om te voorkomen dat per ongeluk knoppen worden bediend.

### 1 Schuif de schakelaar (1).

De HOLD-functie wordt ingeschakeld. U kunt de knoppen op de Walkman of het aanraakscherm niet bedienen. Alleen de knop (2) is actief en u kunt hiermee de volgende bewerkingen uitvoeren.

- Het scherm in- en uitschakelen.
- De Walkman inschakelen (2 seconden).
- De Walkman opnieuw opstarten (8 seconden).

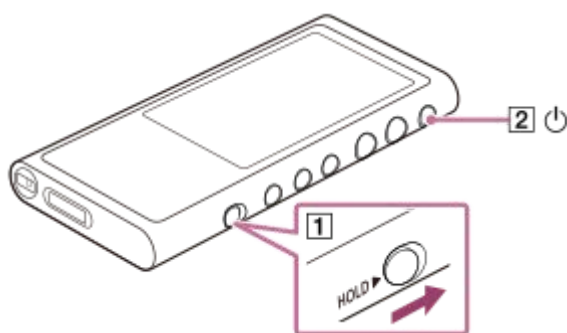

### Om de werking van het scherm in te schakelen

U kunt de werking van het touchscreen inschakelen terwijl de HOLD-functie actief is.

1. Tik op de menu-items in de volgende volgorde.  
[Settings] – [Device Settings] ([Basic Settings]).
2. Tik op [Disable touch panel when the HOLD switch is on] om een vinkje te verwijderen.  
Als u onopzettelijke aanraakschermbewerkingen wilt voorkomen, voegt u opnieuw een vinkje toe.

#### Hint

- Schuif de schakelaar (1) in de tegenovergestelde richting van de pijl om de HOLD-functie uit te schakelen.
- Terwijl de HOLD-functie actief is, knippert **HOLD** wanneer u een knop bedient.
- Wanneer de HOLD-functie is ingeschakeld, kunt u de Walkman niet uitschakelen. Schakel de HOLD-functie uit.

#### Verwant onderwerp

- [Onderdelen en bedieningselementen](#)



## De batterij opladen

### 1 Sluit de Walkman op een ingeschakelde computer aan via USB.

Het oplaadlampje zal gaan branden.

Wanneer het opladen is voltooid, verandert het batterijstatuspictogram in **FULL**.

Het oplaadlampje wordt uitgeschakeld.



### 2 Koppel de Walkman los van de computer.

#### Hint

- Zie voor meer informatie over hoe lang het duurt om de accu volledig op te laden [Specificaties].

#### Opmerking

- Als het Walkman-batterijniveau onvoldoende is, wordt de Walkman niet herkend door de computer. Het Walkman-scherm wordt in dit geval niet ingeschakeld. Als dit gebeurt, dient u de batterij volledig op te laden. Het duurt ongeveer 10 minuten voordat het Walkman-scherm wordt ingeschakeld.

De inhoud van deze Helpgids kan zonder kennisgeving worden gewijzigd als gevolg van updates in de specificaties van het product.  
Deze Helpgids is vertaald via een automatisch vertaalsysteem.



#### Verwant onderwerp

- [Levensduur van batterij verlengen](#)
- [Opmerkingen over het opladen van de batterij](#)
- [Specificaties](#)

## Levensduur van batterij verlengen

---

U kunt het batterijverbruik verminderen door de Walkman op de volgende manier te gebruiken. De levensduur van de batterij is afhankelijk van de gebruiksomstandigheden. Zie voor meer informatie over de levensduur van de batterij [Levensduur van de batterij].

- Schakel het apparaat handmatig uit wanneer u de Walkman niet gebruikt.
- Stel [Auto Power Off] in. De Walkman wordt automatisch uitgeschakeld.  
( – [Settings] – [Device Settings] ([Basic Settings]) – [Auto Power Off].)
- Stel een kortere tijd in voor [Screen Off Timer].  
( – [Settings] – [Device Settings] ([Basic Settings]) – [Screen Off Timer].)
- Pas de schermhelderheid aan.
- Stel alle instellingen voor de geluidskwaliteit in op uit.
- Schakel de Bluetooth-functie uit wanneer u deze niet gebruikt.
- Schakel de NFC-functie uit wanneer u deze niet gebruikt.

---

De inhoud van deze Helpgids kan zonder kennisgeving worden gewijzigd als gevolg van updates in de specificaties van het product. Deze Helpgids is vertaald via een automatisch vertaalsysteem.

---

### Verwant onderwerp

- [De batterij opladen](#)
- [De Walkman in- en uitschakelen](#)
- [Instellingenmenu](#)
- [Schermen voor geluidskwaliteitinstellingen](#)
- [One-touch-verbindingen met een Bluetooth-apparaat \(NFC\)](#)
- [Sneltoetsen van het deelvenster snelle instelling gebruiken](#)
- [Opmerkingen over de ingebouwde batterij](#)
- [Teksten weergeven](#)
- [Levensduur van de batterij](#)

## Opmerkingen over het opladen van de batterij

---

- De oplaadtijd is afhankelijk van de omstandigheden van het batterijgebruik.
- Wanneer de batterij voldoende is opgeladen, maar de levensduur van de batterij is gedaald tot ongeveer de helft van de normale levensduur, is de batterij mogelijk versleten. Neem contact op met uw dichtstbijzijnde Sony-leverancier of Sony Service Center.
- De Walkman wordt mogelijk niet herkend door de computer in de volgende situaties.
  - Wanneer u de Walkman voor het eerst aansluit op de computer.
  - Wanneer de Walkman voor een lange periode niet is gebruikt.  
Laad de Walkman ongeveer 10 minuten op. De Walkman kan normaal gaan werken.
- Wanneer de omgevingstemperatuur het aanbevolen bereik overschrijdt, wordt  weergegeven op het scherm en wordt het opladen geforceerd gestopt. Laad de batterij op bij een omgevingstemperatuur tussen 5 °C en 35 °C .
- De batterij kan ongeveer 500 keer worden opgeladen in volledig lege staat. Het exacte aantal keren kan hiervan afwijken, afhankelijk van de gebruiksomstandigheden.
- Als u slijtage van de batterij wilt voorkomen, laadt u de batterij ten minste eenmaal per 6 maanden op.
- Opladen is niet gegarandeerd wanneer u gebruikmaakt van een zelfgebouwde of gewijzigde computer.
- Opladen vanaf een USB-hub wordt alleen gegarandeerd wanneer u een USB-hub met een eigen stroomvoorziening en een geautoriseerd logo hebt.
- Sluit geen Walkman voor een lange periode op een computer aan wanneer de computer niet is verbonden met een netvoeding. Anders loopt de batterij van de computer leeg.
- Neem terwijl de Walkman is verbonden met een computer de volgende waarschuwingen in acht. Anders werkt de Walkman mogelijk niet correct.
  - Zet de computer niet aan.
  - Start de computer niet opnieuw op.
  - Haal de computer niet uit de slaapstand.
  - Sluit de computer niet af.
- Uw Walkman kan tijdens het opladen heet worden. Dit duidt niet op een storing.
- De schaal van de batterij-indicator komt niet altijd exact overeen met het resterende batterijniveau. Gebruik de batterijaanduiding als richtlijn.
- Wanneer u de Walkman oplaadt met een computer, mag u de USB-kabel niet verwijderen terwijl de overdracht van gegevens plaatsvindt. Als u de USB-kabel ontkoppelt, kunnen gegevens op de Walkman verloren gaan.

---

De inhoud van deze Helpgids kan zonder kennisgeving worden gewijzigd als gevolg van updates in de specificaties van het product.  
Deze Helpgids is vertaald via een automatisch vertaalsysteem.

---

### Verwant onderwerp

- [De batterij opladen](#)
- [Levensduur van batterij verlengen](#)
- [Opmerkingen over de ingebouwde batterij](#)
- [Levensduur van de batterij](#)



## Gebruik van een microSD-kaart

Deze sectie bevat instructies voor de volgende bewerkingen.

- Het plaatsen van een microSD-kaart in de Walkman.
  - Het verwijderen van een microSD-kaart uit de Walkman.
  - Het formatteren van een microSD-kaart op de Walkman.
- Om een microSD-kaart te kunnen gebruiken in de Walkman, moet u de microSD-kaart eerste formatteren op de Walkman.

### 1 Plaats een microSD-kaart.

Open het microSD-kaartsleufklepje (1).

Plaats een microSD-kaart totdat deze vastklikt (2). Zorg ervoor dat u de microSD-kaart in de juiste richting plaatst.

De goudkleurige contactpunten moeten omhoog staan.

Sluit het klepje (1).

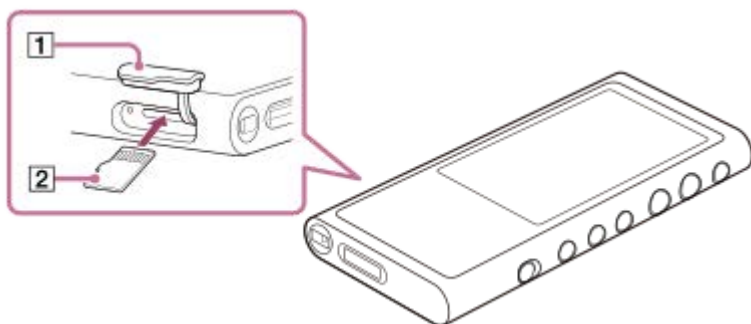

De Walkman begint met het bijwerken van de database.

Wanneer de update voltooid is, verschijnt het bibliotheekscherm.

### 2 Formateer de microSD-kaart.

Tik op de menu-items in de volgende volgorde.

 – [Settings] – [Device Settings] ([Basic Settings]) – [Reset/Format] – [Format SD Card].

Volg de instructies op het scherm. Zorg ervoor dat u de berichten zorgvuldig bevestigt.

## De microSD-kaart verwijderen

Voordat u een microSD-kaart uit de Walkman verwijdert, ontkoppelt u eerst de microSD-kaart van de Walkman.

1. Tik op het bibliotheekscherm in de volgende volgorde op de menu-items.

 – [Settings] – [Device Settings] ([Basic Settings]) – [Mount/Unmount SD Card] – [OK].

2. Open het microSD-kaartsleufklepje. Zorg ervoor dat het toegangslampje (1) uitgeschakeld is.



3. Druk de microSD-kaart in de microSD-kaartsleuf.  
De microSD-kaart zal naar buiten springen.

#### 4. Verwijder de microSD-kaart. Sluit vervolgens het microSD-kaartsleufklepje.

##### Opmerking

- Op de Walkman kunt u geen gegevens uitwisselen tussen het Walkman-geheugen en een microSD-kaart.
- Als de Walkman de microSD-kaart niet herkent, verwijdert en plaatst u de microSD-kaart opnieuw in de Walkman.
- Plaats geen andere objecten dan een microSD-kaart in de microSD-kaartsleuf.
- Als de ingevoegde microSD-kaart een grote hoeveelheid gegevens bevat, duurt het ongeveer 10 minuten of langer voor de Walkman om de database te updaten.
- Wanneer u de microSD-kaart verwijdert, worden de volgende gegevens verwijderd.
  - De inhoud die op dat moment wordt afgespeeld.
  - De positie van het afspelen.
  - Nummers en de afspelvolgorde op het afspelenwachttrijscherm
  - Bladwijzerinformatie voor de nummers op de microSD-kaart.
- Bij het formatteren van een microSD-kaart worden alle gegevens op de microSD-kaart verwijderd. Sla een reservekopie van belangrijke gegevens op.

---

De inhoud van deze Helpgids kan zonder kennisgeving worden gewijzigd als gevolg van updates in de specificaties van het product. Deze Helpgids is vertaald via een automatisch vertaalsysteem.

---

##### Verwant onderwerp

- [Opmerkingen over microSD-kaarten](#)
- [Een microSD-kaart formatteren](#)



## Opmerkingen over microSD-kaarten

---

- Gebruik een microSD-kaart die is geformatteerd op de Walkman. Sony geeft geen garantie op de werking van andere microSD-kaarten.
- Sony geeft geen garantie op alle bewerkingen voor microSD-kaarten die worden gebruikt op verschillende apparaten.
- Bij het formatteren van een microSD-kaart worden alle gegevens op de microSD-kaart verwijderd. Maak van tevoren een reservekopie.
- Laat een microSD-kaart niet achter binnen het bereik van kleine kinderen. Kleine kinderen kunnen de microSD-kaart per ongeluk inslikken.
- Ontkoppel de microSD-kaart ([Mount/Unmount SD Card]) van de Walkman voordat u een microSD-kaart verwijdert. Anders werkt de Walkman mogelijk niet correct.
- Sony geeft geen garantie op de werking van alle soorten compatibele microSD-kaarten met de Walkman.
- Gegevens zijn in de volgende situaties beschadigd.
  - Wanneer een microSD-kaart wordt verwijderd tijdens een lees- of schrijfbewerking.
  - Wanneer de Walkman wordt uitgeschakeld tijdens een lees- of schrijfbewerking.
  - Wanneer een microSD-kaart wordt gebruikt op een locatie waar statische elektriciteit of elektrische ruis aanwezig is.
- Sony aanvaardt geen aansprakelijkheid voor verlies van of schade aan de opgeslagen gegevens. Sony beveelt u aan regelmatig een back-up van belangrijke gegevens op te slaan.
- Neem de volgende waarschuwingen in acht wanneer u omgaat met microSD-kaarten.
  - Oefen niet te veel kracht op een microSD-kaart uit.
  - Buig een microSD-kaart niet.
  - Laat een microSD-kaart niet vallen.
  - Haal een microSD-kaart niet uit elkaar.
  - Een microSD-kaart mag niet worden gewijzigd.
  - Stel een microSD-kaart niet bloot aan water.
  - Laat een microSD-kaart niet in het hete interieur van een auto achter.
  - Laat een microSD-kaart niet achter in direct zonlicht.
  - Laat een microSD-kaart niet achter in de buurt van een kachel.
  - Laat een microSD-kaart niet achter op een vochtige plaats.
  - Laat een microSD-kaart niet achter op een locatie waar zich corrosieve stoffen bevinden.
- Neem de volgende waarschuwingen in acht met betrekking tot de microSD-kaartsleuf.
  - Plaats microSD-kaarten in de juiste richting in de microSD-kaartsleuf.
  - Plaats geen ander object dan een microSD-kaart in de microSD-kaartsleuf.

---

De inhoud van deze Helpgids kan zonder kennisgeving worden gewijzigd als gevolg van updates in de specificaties van het product. Deze Helpgids is vertaald via een automatisch vertaalsysteem.

---

### Verwant onderwerp

- [Gebruik van een microSD-kaart](#)
- [Een microSD-kaart formatteren](#)



## Onderdelen en bedieningselementen

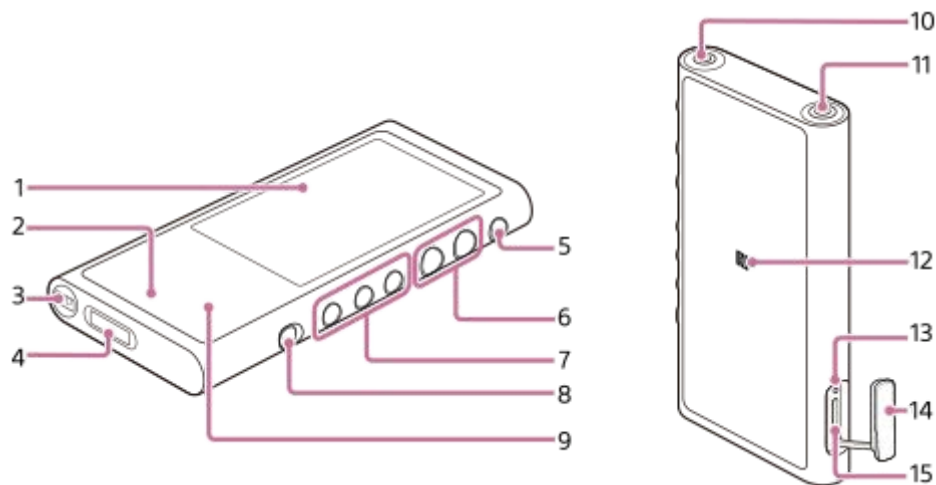

### 1. Aanraakscherm

Tik op pictogrammen of objecten op het scherm om de Walkman te bedienen.

### 2. Oplaadlampje

Het lampje gaat branden wanneer de Walkman wordt opgeladen.

### 3. Opening voor polslus

Bevestig een polsband (niet bijgeleverd).

### 4. WM-PORT-aansluiting

- Sluit de USB-kabel aan (bijgeleverd).
- Sluit de accessoires aan die ondersteuning bieden voor WM-PORT (niet bijgeleverd).

### 5. $\text{⏻}$ (aan/uit)-toets

- Druk op de toets om het scherm aan of uit te zetten.
- Houd de toets voor 2 seconden ingedrukt om de Walkman in of uit te schakelen.
- Als de werking ervan instabiel wordt, houdt u de toets voor 8 seconden ingedrukt om de Walkman opnieuw te starten.

### 6. Volumeknoppen + (\*1)/-

Druk op de knoppen om het volume aan te passen.

### 7. Afspelenbedieningsknoppen

$\text{▶▶}$  (\*1): druk op de knop om het afspelen te starten of te pauzeren.

$\text{◀◀} / \text{▶▶}$ : druk op de knoppen om vooruit of achteruit te gaan in het huidige nummer of naar het vorige of volgende nummer te gaan.

Houd de knoppen ingedrukt om snel terug te spoelen of snel vooruit af te spelen.

### 8. HOLD-schakelaar

Schuif de schakelaar om de bedieningsknoppen op de Walkman te vergrendelen. Hiermee kunt u onbedoeld gebruik van de knoppen voorkomen.

Vergrendeld (niet te bedienen)



Ontgrendeld (te bedienen)



#### 9. Ingebouwde Bluetooth-antenne

Via de antenne wordt de Walkman verbonden met Bluetooth-apparaten.

Bedek de antenne niet als een Bluetooth-verbinding actief is. Anders kan de verbinding worden verbroken.

#### 10. Hoofdtelefoonaansluiting (stereoministekker) (\*2)

Sluit de hoofdtelefoon aan met een stereoministekker.

Druk de hoofdtelefoonstekker naar binnen totdat deze vastklikt.

Sluit de hoofdtelefoon goed aan. Anders wordt het geluid aangetast.

#### 11. Hoofdtelefoonaansluiting (uitgebalanceerd standaard) (\*2)

- Sluit de hoofdtelefoon aan met een uitgebalanceerde standaardstekker.  
Druk de hoofdtelefoonstekker naar binnen totdat deze vastklikt.  
Sluit de hoofdtelefoon goed aan. Anders wordt het geluid aangetast.
- Sluit alleen een passieve hoofdtelefoon (\*3) op de hoofdtelefoonaansluiting aan (uitgebalanceerd standaard).  
Als u een audiokabel gebruikt om de hoofdtelefoonaansluiting (uitgebalanceerd standaard) op de lijningang van een audioapparaat aan te sluiten, kan dit schade aan het apparaat veroorzaken.

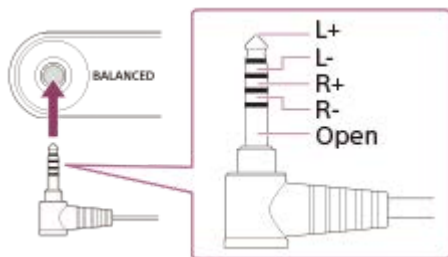

#### 12. N-markering

Tik de N-markering op een Bluetooth-apparaat aan met deze markering.

Het Bluetooth-apparaat moet de NFC-functie ondersteunen.

U kunt het Bluetooth-apparaat met de Walkman verbinden.

#### 13. Toegangslampje

Verwijder de microSD-kaart niet wanneer het toegangslampje brandt.

#### 14. microSD-kaartsleufklepje

Open het klepje om een microSD-kaart in het apparaat te steken.

#### 15. microSD-kaartsleuf

Steek een microSD-kaart in het apparaat totdat deze vastklikt.

### Opmerking over de voorzijde van de Walkman

Op de voorkant van de Walkman wordt matglas gebruikt. Hierdoor worden vingerafdrukken op het glas voorkomen en schuiven uw vingers gemakkelijker wanneer u de Walkman bedient.

Matglas heeft een ongelijkmatig oppervlak. Als gevolg van dit kenmerk kan het lastig zijn om krassen of vuil te verwijderen. Raak het oppervlak niet aan met de volgende voorwerpen.

- Metalen producten van aluminium of magnesium (hoofdtelefoons, camera's, sleutelringen, munten enzovoort)
- Verpakkingsmaterialen die aluminiumfolie bevatten (verpakking voor kauwgom, chocolade, tabletten enzovoort)

Sony beveelt aan een hoesje of zakje te gebruiken om het glasoppervlak te beschermen.

\*1 Er zijn voelbare punten op de ►||-knop en de +-knop. Met de voelbare punten kunt u de knoppen bedienen zonder ernaar te kijken.

\*2 Wanneer een hoofdtelefoon is aangesloten op beide aansluitingen voor de hoofdtelefoon (stereoministekker en uitgebalanceerd standaard), krijgt het uitgangssignaal van één hoofdtelefoonaansluiting (uitgebalanceerd standaard) prioriteit.  
Verbreek de Bluetooth-verbinding om een bedrade hoofdtelefoon te gebruiken.

\*3 Passieve hoofdtelefoon: hoofdtelefoon zonder een ruisonderdrukkingsfunctie of Bluetooth-functie.

---

De inhoud van deze Helpgids kan zonder kennisgeving worden gewijzigd als gevolg van updates in de specificaties van het product.  
Deze Helpgids is vertaald via een automatisch vertaalsysteem.

4-698-042-83(1) Copyright 2017 Sony Corporation

## Het gebruik van de verschillende schermen op de Walkman

In dit onderwerp wordt de indeling van de verschillende schermen met het afspeelscherm (A) in het midden uitgelegd. Veeg het afspeelscherm A om over te schakelen naar de andere schermen (omhoog/omlaag/links/rechts).

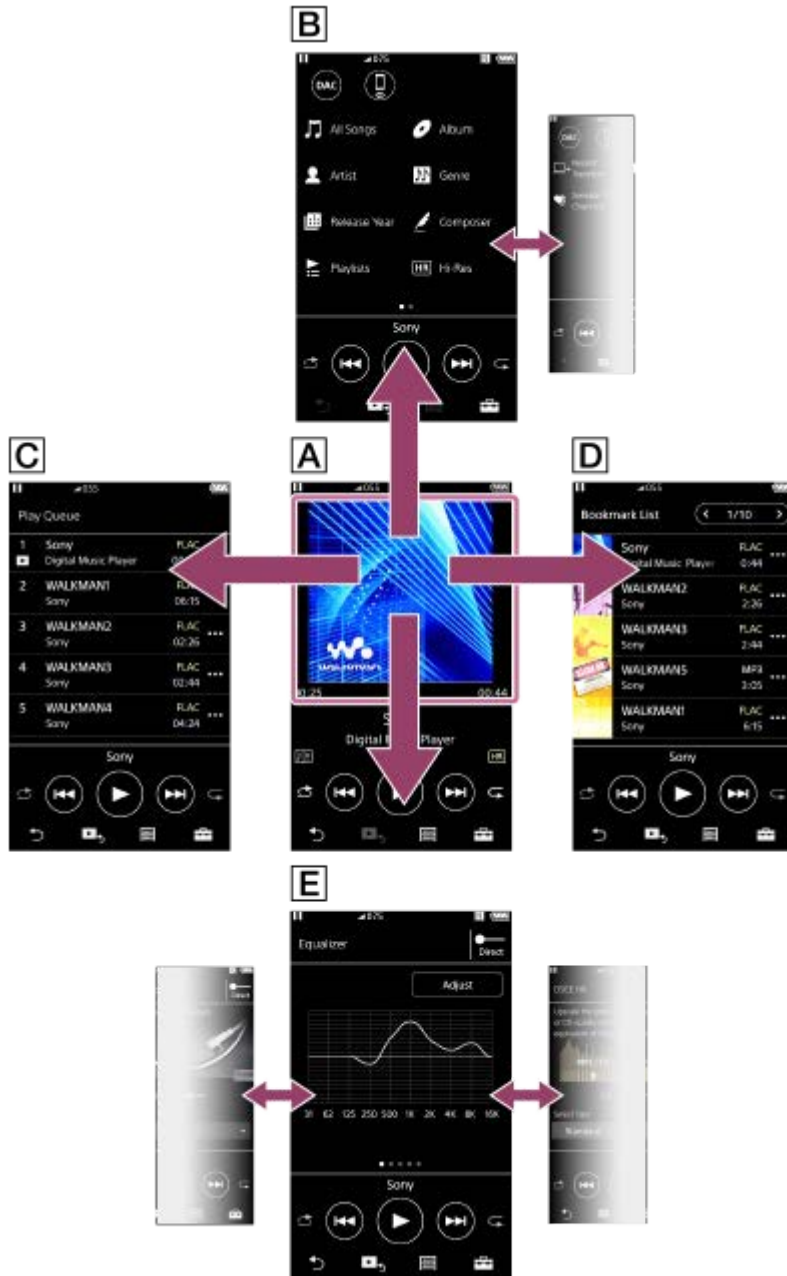

### **A** Afspeelscherm

U kunt bewerkingen voor het afspelen vanaf het afspeelscherm bedienen. Ook kunt u verschillende instellingen voor het afspelen configureren.

### **B** Bibliotheekscherm

U kunt tracks selecteren in het bibliotheekscherm. Nummers worden ingedeeld in verschillende categorieën (zoals [All Songs], [Album], [Artist] enz.).

U kunt schakelen naar andere functies dan muziek afspelen (USB-DAC en Bluetooth-ontvanger).

## C Afspelerwachtrijscherm

U kunt de lijst controleren met nummers die de Walkman zal afspelen met de huidige instellingen.

## D Bladwijzerlijstscherf

U kunt luisteren naar nummers die u vooraf hebt geregistreerd in een bladwijzerlijst.

U kunt nummers toevoegen aan de bladwijzerlijsten op het afspeelscherm enz.

De volgende bewerkingen kunnen worden uitgevoerd vanaf dit scherm.

- Nummers toevoegen aan een bladwijzerlijst.
- Nummers verwijderen uit een bladwijzerlijst.
- De volgorde van nummers in een bladwijzerlijst wijzigen.
- Nummers toevoegen aan afspeellijsten.
- De details van de informatie over nummers controleren.

## E Schermen voor geluidskwaliteitinstellingen

U kunt verschillende geluidskwaliteitinstellingen aanpassen.

U kunt geluidskwaliteitinstellingen opslaan als voorinstellingen. Tot 3 voorinstellingen kunnen worden opgeslagen.

- Equalizer/Tone Control
- DSEE HX
- DC Phase Linearizer
- Dynamic Normalizer
- Vinyl Processor





### Hint

- U kunt ook geluidskwaliteitinstellingen configureren vanuit het menu. Tik op de menu-items in de volgende volgorde.  
 – [Settings] – [Sound Settings] ([Sound]).

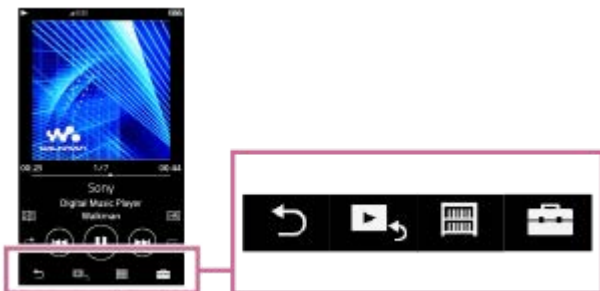
## Basisbedieningsknoppen

Er zijn 4 basisbedieningsknoppen aan de onderkant van elk scherm. Deze knoppen zijn mogelijk niet altijd actief, afhankelijk van het scherm.











-  (terug)  
Tik op de knop om terug te keren naar het vorige scherm.
-  (ga naar het afspeelscherm)  
Tik op de knop om terug te keren naar het afspeelscherm.
-  (bibliotheek)  
Tik op de knop om het bibliotheekscherm weer te geven.
-  (opties/instellingen)  
Tik op de knop om de menu's met opties/instellingen weer te geven.  
U kunt verschillende instellingen configureren voor de Walkman.  
Beschikbare menu-items kunnen verschillen, afhankelijk van het scherm of de instellingen. Voor het configureren van de basisinstellingen voor de Walkman selecteert u het menu [Settings].

## Basisbedieningsknoppen voor afspelen

Er zijn basisbedieningsknoppen voor afspelen in het onderste gedeelte van elk scherm.



-  (afspelen) /  (pauzeren)  
Tik op  om afspelen te starten.  
Terwijl de Walkman een nummer afspeelt, tikt u op  om het afspelen te pauzeren.
-  (snel terugspoelen)  
Tik op de knop om terug te gaan naar het begin van het huidige nummer of vorige nummer. Houd de knop ingedrukt om snel terug te spoelen.
-  (snel vooruitspoelen)  
Tik op de knop om naar het begin van het volgende nummer te gaan. Houd de knop ingedrukt om snel vooruit te spoelen.
-  (afspelen in willekeurige volgorde)  
Tik op de knop als u wilt afspelen in willekeurige volgorde.
-  (afspelen herhalen)  
Tik op de knop om het afspelen te herhalen. U kunt kiezen om één nummer of alle nummers te herhalen.

### Hint

- Sleep de tijdlijn balk om de afspeelpositie in een track te wijzigen.

---

De inhoud van deze Helpgids kan zonder kennisgeving worden gewijzigd als gevolg van updates in de specificaties van het product.  
Deze Helpgids is vertaald via een automatisch vertaalsysteem.

---

### Verwant onderwerp

- [Bibliotheekscherm](#)
- [Afspeelscherm](#)
- [Afspeelwachtrijscherm](#)
- [Bladwijzerlijstscherm](#)
- [Schermen voor geluidskwaliteitinstellingen](#)
- [Methoden voor het afspelen](#)
- [USB-DAC-scherm](#)
- [Bluetooth Receiver-scherm](#)



## Bibliotheekscherm

U kunt tracks selecteren in het bibliotheekscherm. Nummers worden ingedeeld in verschillende categorieën (zoals [All Songs], [Album], [Artist] enz.).

U kunt schakelen naar andere functies dan muziek afspelen (USB-DAC en Bluetooth-ontvanger).

### Om het bibliotheekscherm weer te geven



Veeg het afspeelscherm naar beneden.

U kunt ook op  onder aan het scherm tikken om het bibliotheekscherm weer te geven.



#### 1. Functieknoppen

U kunt overschakelen naar de volgende functies.

	USB-DAC
	Bluetooth Receiver

#### 2. Muziekcategorieën ([All Songs], [Album], [Artist] enz.)

Elke track is ingedeeld in verschillende categorieën. Klik op een track uit de gewenste categorie.

#### 3. Pagina-aanduiding

Het aantal punten geeft het aantal beschikbare pagina's weer.

#### 4. Subcategorieën



Nadat u een muziekcategorie hebt geselecteerd, selecteert u een subcategorie totdat u het gewenste nummer hebt gevonden.

U kunt de codecs van de tracks, zoals FLAC, controleren. Codecs voor Hoge-Resolutie Audio-indelingen worden weergegeven in kleur.

## Menu Optie/instelling

Tik op  om het menu weer te geven.

Beschikbare menu-items kunnen verschillen, afhankelijk van het scherm of de instellingen.

 <b>Settings</b>	Selecteer het item om het menu Instellingen weer te geven.
<b>Select Items to Display</b>	Selecteer het item om in te stellen welke categorieën moeten worden weergegeven of niet moeten worden weergegeven.
<b>Reset display item order</b>	Selecteer het item om de standaardcategorieën weer te geven.
 <b>View Help</b>	Selecteer het item om de gebruiksaanwijzing weer te geven.

## Pop-upmenu

Tik op  om het pop-upmenu weer te geven.  verschijnt naast elk item in de lijst met subcategorieën. Beschikbare menu-items kunnen verschillen, afhankelijk van het scherm of de instellingen.

<b>Add to Bookmark List</b>	Selecteer het item om een nummer of subcategorie-item aan de lijst met bladwijzers toe te voegen.
<b>Add to Playlist</b>	Selecteer het item om een nummer of subcategorie-item aan een afspeellijst toe te voegen.
<b>Detailed Song Information</b>	Selecteer het item om de details van het nummer weer te geven.
<b>Delete</b>	Selecteer het item om het geselecteerde nummer, de geselecteerde map of de geselecteerde afspeellijst te verwijderen.
<b>Edit Playlist Name</b>	Selecteer het item om de naam van de afspeellijst te wijzigen.
<b>Delete from Playlist</b>	Selecteer het item om het geselecteerde nummer uit de afspeellijst te verwijderen.

### Hint

- U kunt de pictogrammen voor categorieën slepen en neerzetten om de volgorde te wijzigen.
- U kunt ook het pop-upmenu weergeven door een item in de lijst ingedrukt te houden.

---

De inhoud van deze Helpgids kan zonder kennisgeving worden gewijzigd als gevolg van updates in de specificaties van het product. Deze Helpgids is vertaald via een automatisch vertaalsysteem.

---

### Verwant onderwerp

- [Het gebruik van de verschillende schermen op de Walkman](#)
- [Muziek afspelen](#)
- [USB-DAC-scherm](#)
- [Bluetooth Receiver-scherm](#)

## Afspeelscherm

U kunt bewerkingen voor het afspelen vanaf het afspeelscherm bedienen. Ook kunt u verschillende instellingen voor het afspelen configureren.

### Om het afspeelscherm weer te geven

Tik op  onder aan het scherm.



1. Albumhoezen
2. Nummer/totale aantal nummers
3. Verstreken tijd van het huidige nummer
4. Tijdlijn balk
5. Tracktitel/naam van de artiest/titel van het album
6. Pictogram voor songtekst
7. Knop Shuffle/knop Vorige/knop Afspelen (pauze)/knop Volgende/knop Herhalen
8. Lengte van de track
9. Pictogram voor Hoge-Resolutie Audio

#### Hint

- Voor het afspeelscherm kunt u 4 verschillende lay-outs selecteren.
  - Standard
  - Spectrum Analyzer
  - Analog Level Meter
  - Digital Peak Meter

Tik op  en vervolgens op [Change Playback Screen].

[Spectrum Analyzer], [Analog Level Meter] of [Digital Peak Meter] wordt niet weergegeven wanneer een Bluetooth-verbinding actief is.

- Sleep de tijdlijn balk om de afspelpositie in een track te wijzigen.

## Opmerking







- De aanduidingen voor verstreken tijd en de tijdlijn balk zijn mogelijk niet correct.
- De Walkman geeft albumhoezen mogelijk niet weer, afhankelijk van de bestandsindeling.

## Menu Optie/instelling

Tik op  om het menu weer te geven.

Beschikbare menu-items kunnen verschillen, afhankelijk van het scherm of de instellingen.

Blader door het menudialoogvenster om de items hieronder weer te geven.

 <b>Settings</b>	Selecteer het item om het menu Instellingen weer te geven.
 <b>Add to Bookmark List</b>	Selecteer het item om de huidige track aan een bladwijzerlijst toe te voegen.
 <b>Add to Playlist</b>	Selecteer het item om de huidige track aan een afspeellijst toe te voegen.
 <b>Change Playback Screen</b>	Selecteer het item om de lay-out van het afspeelscherm te wijzigen.
 <b>Detailed Song Information</b>	Selecteer het item om de details van het huidige nummer weer te geven.
 <b>Display Lyrics</b>	Selecteer het item om de tekst van het huidige nummer weer te geven.
 <b>View Help</b>	Selecteer het item om de gebruiksaanwijzing weer te geven.

---

De inhoud van deze Helpgids kan zonder kennisgeving worden gewijzigd als gevolg van updates in de specificaties van het product.  
Deze Helpgids is vertaald via een automatisch vertaalsysteem.

---

## Verwant onderwerp

- [Het gebruik van de verschillende schermen op de Walkman](#)
- [Muziek afspelen](#)
- [Methoden voor het afspelen](#)
- [Teksten weergeven](#)
- [Het aanpassen van de geluidskwaliteitinstellingen](#)

## Af speelwachtrijscherm

U kunt de lijst controleren met nummers die de Walkman zal afspelen met de huidige instellingen.

### Het af speelwachtrijscherm weergeven

Veeg het afspeelscherm naar rechts.



1. Huidige nummer

2. Afspreekvolgorde

3. Het pictogram van het pop-upmenu



4. Informatie over nummers

- Naam artiest
- Tracktitel
- Codec  
Codecs voor Hoge-Resolutie Audio-indelingen worden weergegeven in kleur.
- Lengte

### Menu Optie/instelling

Tik op  om het menu weer te geven.

Beschikbare menu-items kunnen verschillen, afhankelijk van het scherm of de instellingen.

 <b>Settings</b>	Selecteer deze optie om het menu Instellingen weer te geven.
 <b>Add All Songs to Bookmark List</b>	Selecteer het item om de huidige afspreekwachtrij aan een bladwijzerlijst toe te voegen.
 <b>Add All Songs to Playlist</b>	Selecteer het item om de huidige afspreekwachtrij aan een afspeellijst toe te voegen.

### Pop-upmenu

Tik op  om het pop-upmenu weer te geven.

Beschikbare menu-items kunnen verschillen, afhankelijk van het scherm of de instellingen.

<b>Add to Bookmark List</b>	Selecteer het item om het geselecteerde nummer aan de bladwijzerlijst toe te voegen.
<b>Add to Playlist</b>	Selecteer het item om het geselecteerde nummer toe te voegen aan een afspeellijst.
<b>Detailed Song Information</b>	Selecteer het item om de details van het nummer weer te geven.

#### Hint

- U kunt ook het pop-upmenu weergeven door een item in de lijst ingedrukt te houden.

---

De inhoud van deze Helpgids kan zonder kennisgeving worden gewijzigd als gevolg van updates in de specificaties van het product. Deze Helpgids is vertaald via een automatisch vertaalsysteem.

---

#### Verwant onderwerp

- [Het gebruik van de verschillende schermen op de Walkman](#)
- [Muziek afspelen](#)
- [Methoden voor het afspelen](#)
- [Beheer van afspeellijsten op de Walkman](#)
- [Bladwijzers beheren op de Walkman](#)

## Bladwijzerlijstschermb

U kunt luisteren naar nummers die u vooraf hebt geregistreerd in een bladwijzerlijst.  
U kunt nummers toevoegen aan de bladwijzerlijsten op het afspeelscherm enz.

### Om het bladwijzerlijstschermb weer te geven

Veeg het afspeelscherm naar de linkerkant.



#### 1. Informatie over nummers

- Albumhoezen
- Naam artiest
- Tracktitel
- Codec
- Lengte

#### 2. Nummer van de huidige lijst





De knoppen voor vorige en volgende lijst

#### 3. Het pictogram van het pop-upmenu

### Menu Optie/instelling

Tik op  om het menu weer te geven.

Beschikbare menu-items kunnen verschillen, afhankelijk van het scherm of de instellingen.

 <b>Settings</b>	Selecteer het item om het menu Instellingen weer te geven.
<b>Edit Song Order</b>	Selecteer het item om de volgorde van nummers in de geselecteerde bladwijzerlijst te wijzigen. U kunt slepen en neerzetten  totdat ze in de gewenste volgorde staan.
 <b>Add All Songs to Bookmark List</b>	Selecteer het item om alle nummers in de geselecteerde lijst met bladwijzers aan een andere lijst met bladwijzers toe te voegen.
 <b>Add All Songs to Playlist</b>	Selecteer het item om alle nummers in de geselecteerde lijst met bladwijzers aan een afspeellijst toe te voegen.
<b>Delete All</b>	Selecteer het item om alle nummers uit de geselecteerde bladwijzerlijst te verwijderen.

## Pop-upmenu

Tik op  om het pop-upmenu weer te geven.

Beschikbare menu-items kunnen verschillen, afhankelijk van het scherm of de instellingen.

<b>Add to Another Bookmark List</b>	Selecteer het item om het geselecteerde nummer aan een andere lijst met bladwijzers toe te voegen.
<b>Add to Playlist</b>	Selecteer het item om het geselecteerde nummer toe te voegen aan een afspeellijst.
<b>Delete from Bookmark List</b>	Selecteer het item om het geselecteerde nummer uit de huidige bladwijzerlijst te verwijderen.
<b>Detailed Song Information</b>	Selecteer het item om de details van het nummer weer te geven.

### Hint

- U kunt ook het pop-upmenu weergeven door een item in de lijst ingedrukt te houden.

### Opmerking

- Wanneer u een microSD-kaart uit de Walkman verwijdert, worden tracks op de microSD-kaart verwijderd uit de lijst met bladwijzers.

---

De inhoud van deze Helpgids kan zonder kennisgeving worden gewijzigd als gevolg van updates in de specificaties van het product. Deze Helpgids is vertaald via een automatisch vertaalsysteem.

---

### Verwant onderwerp

- [Het gebruik van de verschillende schermen op de Walkman](#)
- [Muziek afspelen](#)
- [Methoden voor het afspelen](#)
- [Beheer van afspeellijsten op de Walkman](#)
- [Bladwijzers beheren op de Walkman](#)



## Schermen voor geluidskwaliteitinstellingen

U kunt verschillende geluidskwaliteitinstellingen aanpassen.

U kunt geluidskwaliteitinstellingen opslaan als voorinstellingen. Tot 3 voorinstellingen kunnen worden opgeslagen.

### Om het scherm voor geluidskwaliteitinstellingen weer te geven

Veeg het afspeelscherm omhoog.

### Navigeren in de schermen voor geluidskwaliteitinstellingen

Veeg het scherm naar links of rechts om de instelling voor geluidskwaliteit te selecteren die u wilt aanpassen.

Tik op de Direct-schakelaar om de functie [Direct Source (Direct)] uit te schakelen, zodat u over het scherm kunt vegen.

### Instelbare geluidskwaliteitinstellingen

- Equalizer/Tone Control
- DSEE HX
- DC Phase Linearizer
- Dynamic Normalizer
- Vinyl Processor

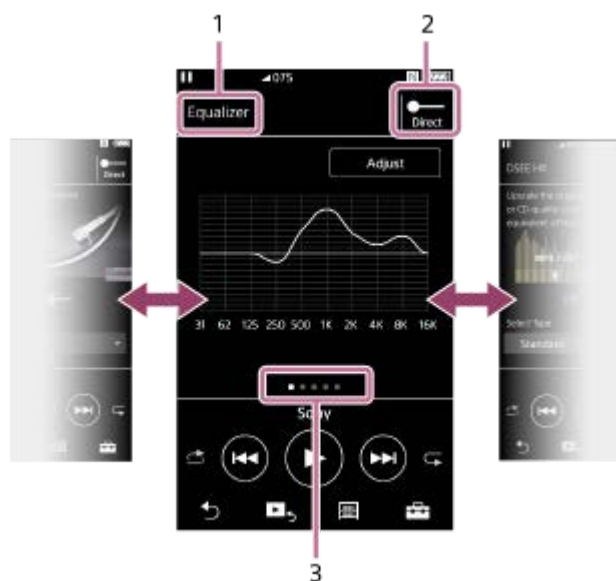

1. Naam van de geluidskwaliteitinstelling

2. Direct-schakelaar

U kunt de [Direct Source (Direct)]-functie in- of uitschakelen.

3. Pagina-aanduiding

Het aantal punten geeft het aantal beschikbare pagina's weer. Veeg het scherm naar links of naar rechts om te wisselen van pagina.

### Menu Optie/instelling

Tik op  om het menu weer te geven.

Beschikbare menu-items kunnen verschillen, afhankelijk van het scherm of de instellingen.

<b>Saved Sound Settings</b>	Selecteer het item dat u wilt opslaan of waarvoor u aangepaste instellingen wilt ophalen.
-----------------------------	---

<b>Tone Control</b>	Selecteer het item dat u wilt overschakelen van het equalizerscherf naar het toonregelingsscherf.
<b>Equalizer</b>	Selecteer het item dat u wilt overschakelen van het toonregelingsscherf naar het equalizerscherf.

#### Hint

- U kunt vanaf de schermen voor geluidskwaliteitinstellingen omlaag vegen om terug te keren naar het afspeelscherf.

---

De inhoud van deze Helpgids kan zonder kennisgeving worden gewijzigd als gevolg van updates in de specificaties van het product. Deze Helpgids is vertaald via een automatisch vertaalsysteem.

---

#### Verwant onderwerp

- [Het gebruik van de verschillende schermen op de Walkman](#)
- [Het aanpassen van de geluidskwaliteitinstellingen](#)

## USB-DAC-scherm

U kunt de Walkman als een USB-DAC-apparaat gebruiken. Gebruik deze functie om te luisteren naar muziek op een computer.

### Overschakelen naar de USB-DAC-functie

Tik op  op het bibliotheekscherm.

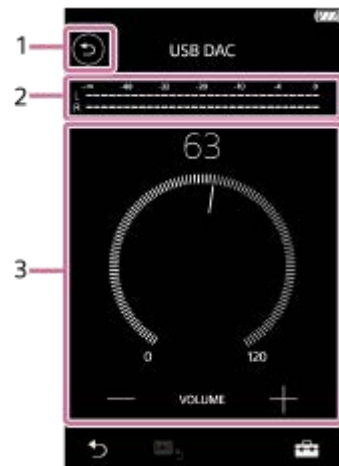

1. -toets  
Tik op de knop om terug te gaan naar de muziekafspeelfunctie.
2. Signaalindicator  
De indicator geeft het niveau van het audiosignaal weer van de muziek die wordt afgespeeld.
3. Volumeknop/VOLUME-knoppen +/-  
U kunt het volume wijzigen.

### Menu Optie/instelling

Tik op  om het menu weer te geven.

 <b>Settings</b>	Selecteer het item om het menu Instellingen weer te geven.
---	--

#### Hint

- Klap het USB-DAC-scherm omhoog als u de instellingen voor geluidskwaliteit wilt wijzigen.

- Het gebruik van de verschillende schermen op de Walkman
- Genieten van muziek op een computer met de geluidskwaliteit van een Walkman (USB-DAC-functie)

4-698-042-83(1) Copyright 2017 Sony Corporation

## Bluetooth Receiver-scherm

U kunt op de Walkman van muziek genieten die op een smartphone is opgeslagen (Bluetooth Receiver-functie). Gebruik een hoofdtelefoon met de Walkman. De geluidskwaliteitinstellingen op de Walkman zijn van toepassing op het uitgevoerde geluid.

### Overschakelen naar de Bluetooth Receiver-functie

Tik op  op het bibliotheekscherm.



1. -toets  
Tik op de knop om terug te gaan naar de muziekafspeelfunctie.
2. [Add Device (Pairing)]  
Tik op de knop om voorbereidingen te treffen voor de koppeling. [Cancel] wordt weergegeven terwijl de Walkman de koppeling tot stand brengt.  
Als de Walkman de koppeling niet binnen 5 minuten kan voltooien, wordt [Add Device (Pairing)] opnieuw weergegeven.  
Als gekoppelde apparaten worden aangetroffen, wordt [Reconnect] weergegeven.
3. Codec/naam van het verbonden apparaat

### Menu Optie/instelling

Tik op  om het menu weer te geven.

 <b>Settings</b>	Selecteer deze optie om het menu Instellingen weer te geven.
---	--

#### Hint

- Veeg omhoog op het Bluetooth-ontvangerscherm om de instellingen voor geluidskwaliteit te wijzigen. U kunt luisteren naar muziek op een smartphone met de geluidskwaliteit van de Walkman.

### Verwant onderwerp









- [Het gebruik van de verschillende schermen op de Walkman](#)
- [Bibliotheekscherm](#)
- [De Walkman voor het eerst verbinden met een niet-gekoppeld Bluetooth-apparaat](#)
- [De Walkman met een gekoppeld Bluetooth-apparaat verbinden](#)
- [One-touch-verbindingen met een Bluetooth-apparaat \(NFC\)](#)
- [De Bluetooth-functie configureren \(Bluetooth-ontvangstmodus\)](#)

## Lijst met pictogrammen die worden weergegeven in het informatiegedeelte

U kunt de afspelstatus en verschillende instellingen controleren met behulp van de pictogrammen die worden weergegeven in het informatiegedeelte. De pictogrammen verschillen afhankelijk van de status van de Walkman.



### 1. Informatiegedeelte

 033	Volumestatus
	BALANCED-indicator De indicator wordt weergegeven wanneer de hoofdtelefoon is aangesloten op de hoofdtelefoonaansluiting (uitgebalanceerde standaardstekker).
	AVLS
	Afspelstatus Afspelen, pauzeren, het begin van het volgende nummer zoeken, het begin van het huidige of vorige nummer zoeken
	HOLD-indicator
	Slaaptimer
	Bluetooth
	NFC
	Batterijstatus

#### Hint

- Tik in het informatiegedeelte om het volumedialoogvenster te openen. U kunt de volumeknop draaien om het volume te regelen.

De inhoud van deze Helpgids kan zonder kennisgeving worden gewijzigd als gevolg van updates in de specificaties van het product.  
Deze Helpgids is vertaald via een automatisch vertaalsysteem.

---

## Verwant onderwerp

- [Het volume instellen](#)

4-698-042-83(1) Copyright 2017 Sony Corporation



## Het volume instellen

### Het volume instellen

Op de Walkman: druk op de toets (1) om het volume aan te passen.

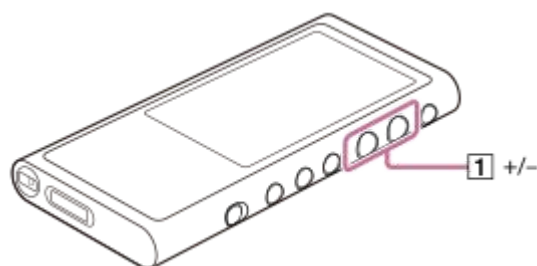

Op het scherm: tik op het gebied (1) op het afspeelscherm om het volumedialogvenster weer te geven. Draai de knop (2) om het volume aan te passen. Tik op (3) om het volumedialogvenster te sluiten.



### Hint

- U kunt ook de +/- knoppen onder in het volumedialogvenster gebruiken om het volume aan te passen.
- Het volume is mogelijk laag als u bepaalde hoofdtelefoons gebruikt. In dit geval schakelt u de instelling van de uitvoer naar [High Gain Output]. U kunt de instelling wijzigen door op de menu-items te tikken in de volgende volgorde:  
[Menu] – [Settings] – [Output Settings] ([Basic Settings]) – [High Gain Output] ([Headphone Output]).  
Tik vervolgens op het gewenste item voor de hoofdtelefoon die u gebruikt. (Het menu-item is alleen beschikbaar op modellen verkocht in bepaalde landen of gebieden).
- Wanneer u schakelt tussen de hoofdtelefoonaansluiting (uitgebalanceerde standaardstekker) en de hoofdtelefoonaansluiting (stereoministekker), kan het volume onverwacht luid worden. Om een hoog volume te voorkomen, kan de Walkman het volume automatisch verlagen.

### Het volume beperken

De AVLS (Automatic Volume Limiter System)-functie vermindert het risico van schade aan de oren als gevolg van luide volumes. Het gebruik van AVLS beperkt het maximale volume.

AVLS heeft de volgende functies.

- Met AVLS beperkt u het volume tot een bepaald niveau.

- Met AVLS voorkomt u dat anderen last hebben van een hoog volume.
- Met AVLS kunt u luisteren op een comfortabeler volume.

1. Tik op de menu-items in de volgende volgorde.

 – [Settings] – [Output Settings] ([Basic Settings]).

2. Tik op [AVLS (Volume Limit)] ([Headphone Output]) om een vinkje toe te voegen.

### Opmerking

- [AVLS (Volume Limit)] werkt niet wanneer er een actieve Bluetooth-verbinding is.

---

De inhoud van deze Helpgids kan zonder kennisgeving worden gewijzigd als gevolg van updates in de specificaties van het product.  
Deze Helpgids is vertaald via een automatisch vertaalsysteem.

---

### Verwant onderwerp

- [Werking volume in overeenstemming met Europese en Koreaanse richtlijnen](#)

## Werking volume in overeenstemming met Europese en Koreaanse richtlijnen

---

- Voor Europese klanten
- Voor Koreaanse klanten (modellen met bijgeleverde hoofdtelefoon)

Het alarm (pieptoon) en de waarschuwing [Check the volume level.] zijn bedoeld om uw oren te beschermen. Ze worden weergegeven wanneer u in eerste instantie het volume omhoog zet tot een schadelijk niveau. U kunt het alarm en de waarschuwing annuleren door te tikken op [OK] in het waarschuwingsdialoogvenster.

### Opmerking

- U kunt het volume hoger zetten nadat u het alarm en de waarschuwing hebt geannuleerd.
- Na de eerste waarschuwing worden het alarm en de waarschuwing herhaald om de 20 uur vanaf het moment dat het volume boven het niveau is ingesteld dat schadelijk is voor uw oren. Wanneer dit gebeurt, wordt het volume automatisch lager gezet.
- Als u de Walkman uitschakelt nadat u een hoog volume hebt geselecteerd dat schade aan uw trommelvliezen kan toebrengen, zal het volume automatisch lager zijn wanneer u de Walkman de volgende keer inschakelt.
- Het alarm wordt niet afgespeeld wanneer er een actieve Bluetooth-verbinding is.

---

De inhoud van deze Helpgids kan zonder kennisgeving worden gewijzigd als gevolg van updates in de specificaties van het product. Deze Helpgids is vertaald via een automatisch vertaalsysteem.

---

### Verwant onderwerp

- [Het volume instellen](#)

## Bladeren in de bedieningshandleiding

---

U kunt bladeren in de bedieningshandleiding om een kort overzicht te krijgen van de bewerkingen op de Walkman.

- 1 Tik op het bibliotheekscherm of het afspeelscherm, tik op  en vervolgens op [View Help].

---

De inhoud van deze Helpgids kan zonder kennisgeving worden gewijzigd als gevolg van updates in de specificaties van het product.  
Deze Helpgids is vertaald via een automatisch vertaalsysteem.

## Voorbereiden van muziekinhoud

Voordat u muziekinhoud overzet naar de Walkman, moet u de inhoud voorbereiden.

Deze sectie bevat instructies voor de volgende bewerkingen.

- Importeren van de inhoud van een audio-cd naar Music Center for PC.
- Importeren van inhoud die is opgeslagen op een computer naar Music Center for PC.
- Het importeren van inhoud die is opgeslagen op een extern media-apparaat naar een computer.
- Inhoud aanschaffen bij online muziekservices.

De onderstaande instructies zijn voor bewerkingen met behulp van Music Center for PC. Music Center for PC is de aanbevolen toepassing voor de Walkman. Installeer Music Center for PC op voorhand.

### Opmerking

- Geïmporteerde nummers zijn uitsluitend voor privégebruik. Voor ander gebruik van materiaal is toestemming van de houders van het auteursrecht vereist.
- Als u een Mac-computer gebruikt, gebruikt u Content Transfer.

## Inhoud importeren van een audio-cd naar Music Center for PC

1. Gebruik een computer waarop Music Center for PC is geïnstalleerd.
2. Start Music Center for PC.
3. Plaats een audio-cd in het cd-station van uw computer.  
De inhoud op de audio-cd wordt weergegeven op het Music Center for PC-scherm.  
U kunt de instelling voor de indeling voor het importeren van cd's desgewenst wijzigen.
  - Voor een hogere geluidskwaliteit: FLAC
  - Voor normale geluidskwaliteit: AAC (.mp4), MP3 (.mp3)
4. Importeer het materiaal op de audio-cd naar Music Center for PC.

Zie voor meer informatie over de procedure [Gebruiksaanwijzing] op de supportwebsite Music Center for PC.  
(<http://www.sony.net/smc4pc/>)

### Hint

- U kunt ook iTunes in plaats van Music Center for PC gebruiken om audio-cd's te importeren.

## Materiaal dat is opgeslagen op een computer, importeren naar Music Center for PC

1. Gebruik een computer waarop Music Center for PC is geïnstalleerd.
2. Start Music Center for PC.
3. Vanuit het linkerdeelvenster op het scherm Music Center for PC selecteert u het menu voor het importeren van materiaal van een computer.  
U kunt een map opgeven voor het materiaal dat u wilt importeren.
4. Begin met het importeren van de inhoud.

Zie voor meer informatie over de procedure [Gebruiksaanwijzing] op de supportwebsite Music Center for PC. (<http://www.sony.net/smc4pc/>)

## Het importeren van inhoud die is opgeslagen op een extern media-apparaat naar een computer.

Gebruik een extern media-apparaat dat muziekinhoud bevat.

De volgende instructies gelden voor Windows Verkenner. Als u een Mac-computer gebruikt, gebruikt u Finder.

1. Sluit het externe media-apparaat aan op een computer.
2. Open het externe media-apparaat in Windows Verkenner.
3. Open de map [Muziek] van de computer in Windows Verkenner.
4. Sleep de mappen en bestanden vanaf het externe media-apparaat naar de map [Muziek] op de computer.

## Inhoud aanschaffen bij online muziekservices.

U kunt muziekinhoud van online muziekservices kopen.

Raadpleeg de handleiding van de service voor de provider die u gebruikt. Elke serviceprovider heeft verschillende procedures voor het downloaden, compatibele bestandsindelingen en betalingsmethoden. Houd er rekening mee dat de provider ervoor kan kiezen de service zonder voorafgaande kennisgeving op te schorten of te beëindigen.

---

De inhoud van deze Helpgids kan zonder kennisgeving worden gewijzigd als gevolg van updates in de specificaties van het product. Deze Helpgids is vertaald via een automatisch vertaalsysteem.

---

### Verwant onderwerp

- [Music Center for PC installeren \(Windows\)](#)
- [Content Transfer installeren \(Mac\)](#)
- [Overdracht van inhoud van een Windows-computer met behulp van Music Center for PC](#)
- [Materiaal overzetten met Windows Verkenner](#)
- [Overdracht van inhoud van een Mac-computer met behulp van Content Transfer](#)
- [Materiaal overzetten met Mac Finder](#)
- [Tekstgegevens met behulp van een computer toevoegen](#)
- [Muziek afspelen](#)

## Aankoop van inhoud in Hoge-Resolutie Audio

---

Met Hoge-Resolutie Audio wordt inhoud bedoeld in een indeling met een hogere geluidskwaliteit dan de cd-standaard. Inhoud met Hoge-Resolutie Audio is verkrijgbaar via de online muziekservices.

Gebruik een online muziekservice die inhoud met Hoge-Resolutie Audio aanbiedt. Services verschillen per land of regio. Raadpleeg de handleiding van de service voor de provider die u gebruikt. Elke serviceprovider heeft verschillende procedures voor het downloaden, compatibele bestandsindelingen en betalingsmethoden. Houd er rekening mee dat de provider ervoor kan kiezen de service zonder voorafgaande kennisgeving op te schorten of te beëindigen.

### Materiaal met Hoge-Resolutie Audio overzetten naar de Walkman

- Op een Windows-computer: gebruik Music Center for PC of Windows Verkenner.
- Op een Mac-computer: gebruik Content Transfer of Finder.

#### Hint

- Hoge-Resolutie Audio-inhoud wordt aangegeven met een pictogram () , zowel op de Walkman als in Music Center for PC.

---

De inhoud van deze Helpgids kan zonder kennisgeving worden gewijzigd als gevolg van updates in de specificaties van het product. Deze Helpgids is vertaald via een automatisch vertaalsysteem.

---

### Verwant onderwerp

- [Music Center for PC installeren \(Windows\)](#)
- [Content Transfer installeren \(Mac\)](#)
- [Overdracht van inhoud van een Windows-computer met behulp van Music Center for PC](#)
- [Materiaal overzetten met Windows Verkenner](#)
- [Overdracht van inhoud van een Mac-computer met behulp van Content Transfer](#)
- [Materiaal overzetten met Mac Finder](#)

## Overdracht van inhoud van een Windows-computer met behulp van Music Center for PC

U kunt inhoud die is opgeslagen op een Windows-computer naar de Walkman overzetten via Music Center for PC.

**1** Gebruik een computer waarop Music Center for PC is geïnstalleerd.

**2** Start Music Center for PC.

**3** Sluit uw Walkman aan op uw computer via USB.



**4** Klik op  in de linkerbenedenhoek van Music Center for PC om de lijst van de inhoud op de Walkman te openen.

Materiaal overzetten naar de microSD-kaart in de Walkman:

Selecteer de microSD-kaart uit het apparaatkeuzemenu. Het apparaatkeuzemenu bevindt zich boven de lijst met inhoud op de Walkman.

**5** Selecteer [Muziekbibliotheek] om de lijst met inhoud op Music Center for PC te openen.

**6** Selecteer albums of nummers die u wilt overzetten.

**7** Klik op  om over te zetten.

Zie voor meer informatie over de procedure [Gebruiksaanwijzing] op de supportwebsite Music Center for PC.  
(<http://www.sony.net/smc4pc/>)

### Opmerking

- Ontkoppel niet de USB-kabel tijdens de gegevensoverdracht. Anders kunnen de gegevens worden beschadigd.
- Overgezette nummers zijn uitsluitend voor privégebruik. Voor ander gebruik van materiaal is toestemming van de houders van het auteursrecht vereist.
- Op de Walkman kunt u geen gegevens uitwisselen tussen het Walkman-geheugen en een microSD-kaart.



### **Verwant onderwerp**

- [Music Center for PC installeren \(Windows\)](#)
- [Vorbereiden van muziekinhoud](#)
- [Aankoop van inhoud in Hoge-Resolutie Audio](#)
- [Materiaal overzetten met Windows Verkenner](#)
- [Muziek afspelen](#)

4-698-042-83(1) Copyright 2017 Sony Corporation

## Materiaal overzetten met Windows Verkenner

U kunt materiaal rechtstreeks overzetten door dit te slepen vanuit Windows Verkenner.

### 1 Sluit uw Walkman aan op uw computer via USB.

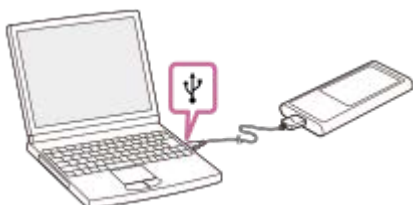

### 2 Open de map [WALKMAN] als volgt.

- Windows 10:  
Open [Verkenner] vanuit het menu [Start]. Selecteer [WALKMAN] in het linkerdeelvenster.
- Windows 8.1:  
Open [Verkenner] vanuit het [Bureaublad]. Selecteer [WALKMAN] in de lijst onder [Deze pc].
- Windows 7 of eerdere versies:  
Selecteer [Start], [Computer] en vervolgens [WALKMAN].

U kunt ook inhoud overbrengen naar een microSD-kaart.

Selecteer de map met de naam van de microSD-kaart in plaats van [WALKMAN].

### 3 Open de map [MUSIC] in [WALKMAN].

### 4 Sleep de bestanden of mappen op de computer naar de map [MUSIC].

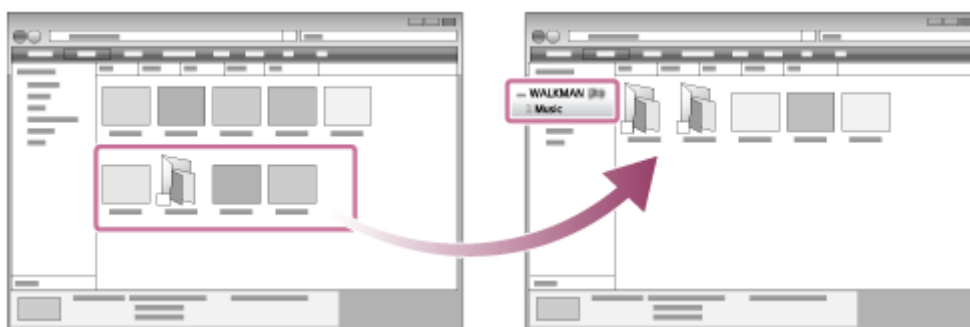

Bevestig of het overzetten is voltooid. Ontkoppel vervolgens de Walkman van de computer.

#### Hint

- U kunt albumhoesafbeeldingen voor albums handmatig toevoegen zodat het beeld op het scherm van de Walkman wordt weergegeven. Geef het afbeeldingsbestand eerst dezelfde naam als de map voor het album. (Verander op dit moment niet de extensie voor het afbeeldingsbestand.) Voeg het afbeeldingsbestand vervolgens aan de map voor het album toe. De Walkman geeft de volgende bestanden voor albumhoesafbeeldingen weer.
  - Basis-JPEG
  - Niet-geïnterlineerde PNG
  - Maximumgrootte: 4.096 × 4.096

## Opmerking

- Neem de volgende voorzorgsmaatregelen in acht. Anders kan de Walkman de bestanden mogelijk niet afspelen.
  - Wijzig de namen van de hoofdmappen niet (zoals [MUSIC]).
  - Zet de bestanden niet in andere mappen dan [MUSIC].
  - Ontkoppel niet de USB-kabel tijdens de gegevensoverdracht.
  - Formateer het geheugen van de Walkman niet op de computer.
- De Walkman geeft muziekinformatie voor sommige inhoud mogelijk niet correct weer, afhankelijk van de taalinstelling op de Walkman.
- Overgezette nummers zijn uitsluitend voor privégebruik. Voor ander gebruik van materiaal is toestemming van de houders van het auteursrecht vereist.

---

De inhoud van deze Helpgids kan zonder kennisgeving worden gewijzigd als gevolg van updates in de specificaties van het product. Deze Helpgids is vertaald via een automatisch vertaalsysteem.

---

## Verwant onderwerp

- [Vorbereiden van muziekinhoud](#)
- [Aankoop van inhoud in Hoge-Resolutie Audio](#)
- [Overdracht van inhoud van een Windows-computer met behulp van Music Center for PC](#)
- [Muziek afspelen](#)

4-698-042-83(1) Copyright 2017 Sony Corporation

## Inhoud van de Walkman in Music Center for PC importeren

---

**1** Gebruik een computer waarop Music Center for PC is geïnstalleerd.

**2** Start Music Center for PC.

**3** Sluit uw Walkman aan op uw computer via USB.



**4** Klik op  in de linkerbenedenhoek van Music Center for PC om de lijst van de inhoud op de Walkman te openen.

Importeren van de inhoud van de microSD-kaart in de Walkman:

Selecteer de microSD-kaart uit het apparaatkeuzemenu. Het apparaatkeuzemenu bevindt zich boven de lijst met inhoud op de Walkman.

**5** Selecteer in de lijst met inhoud op de Walkman, de inhoud die u wilt importeren naar Music Center for PC.

**6** Klik op  in Music Center for PC.

Zie voor meer informatie over de procedure [Gebruiksaanwijzing] op de supportwebsite Music Center for PC.  
(<http://www.sony.net/smc4pc/>)

### Opmerking

- Ontkoppel niet de USB-kabel tijdens de gegevensoverdracht. Anders kunnen de gegevens worden beschadigd.
- Geïmporteerde nummers zijn uitsluitend voor privégebruik. Voor ander gebruik van materiaal is toestemming van de houders van het auteursrecht vereist.

---

De inhoud van deze Helpgids kan zonder kennisgeving worden gewijzigd als gevolg van updates in de specificaties van het product.  
Deze Helpgids is vertaald via een automatisch vertaalsysteem.

---

### Verwant onderwerp

- [Music Center for PC installeren \(Windows\)](#)
- [Muziek afspelen](#)



## Overdracht van inhoud van een Mac-computer met behulp van Content Transfer

U kunt Content Transfer gebruiken. Auteursrechtelijk beschermd materiaal kan niet worden overgezet.

**1 Gebruik een computer waarop Content Transfer is geïnstalleerd.**

**2 Start Content Transfer.**



**3 Sluit uw Walkman aan op uw computer via USB.**



**4 Selecteer het bestemmingsgeheugen in de Walkman (het interne geheugen of een microSD-kaart).**

**5 Open Finder of iTunes. Selecteer vervolgens de inhoud.**

**6 Sleep het materiaal naar Content Transfer.**



Bevestig of het overzetten is voltooid. Ontkoppel vervolgens de Walkman van de computer.

- De werking kan niet worden gegarandeerd, afhankelijk van de versie van iTunes.
- Ontkoppel niet de USB-kabel tijdens de gegevensoverdracht. Anders kunnen de gegevens worden beschadigd.
- Overgezette nummers zijn uitsluitend voor privégebruik. Voor ander gebruik van materiaal is toestemming van de houders van het auteursrecht vereist.

---

De inhoud van deze Helpgids kan zonder kennisgeving worden gewijzigd als gevolg van updates in de specificaties van het product. Deze Helpgids is vertaald via een automatisch vertaalsysteem.

---

### **Verwant onderwerp**

- [Content Transfer installeren \(Mac\)](#)
- [Vorbereiden van muziekinhoud](#)
- [Aankoop van inhoud in Hoge-Resolutie Audio](#)
- [Muziek afspelen](#)

4-698-042-83(1) Copyright 2017 Sony Corporation

## Materiaal overzetten met Mac Finder

U kunt materiaal rechtstreeks overzetten door dit te slepen vanuit Finder. Auteursrechtelijk beschermd materiaal kan niet worden overgezet.

- 1 **Sluit de Walkman op een ingeschakelde computer aan via USB.**



- 2 **Selecteer [WALKMAN] in de zijbalk van de Finder.**

U kunt ook inhoud overbrengen naar een microSD-kaart.  
Selecteer de map met de naam van de microSD-kaart in plaats van [WALKMAN].

- 3 **Open de map [MUSIC] in [WALKMAN].**

- 4 **Sleep de bestanden of mappen (1) naar de map [MUSIC] (2) in [WALKMAN].**

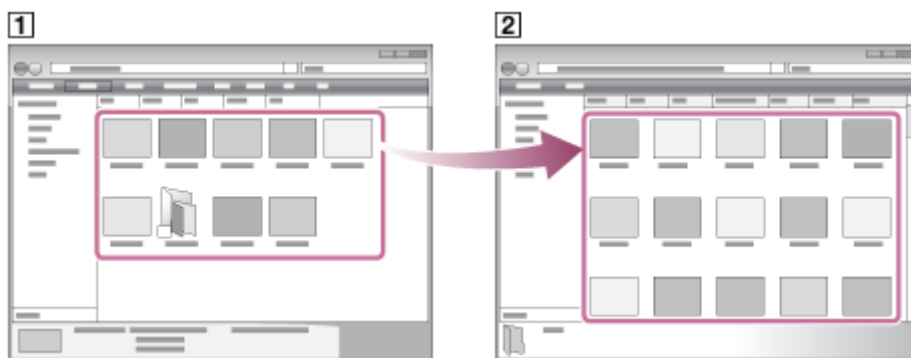

Bevestig of het overzetten is voltooid. Ontkoppel vervolgens de Walkman van de computer.

### Hint

- U kunt albumhoesafbeeldingen voor albums handmatig toevoegen zodat het beeld op het scherm van de Walkman wordt weergegeven. Geef het afbeeldingsbestand eerst dezelfde naam als de map voor het album. (Verander op dit moment niet de extensie voor het afbeeldingsbestand.) Voeg het afbeeldingsbestand vervolgens aan de map voor het album toe. De Walkman geeft de volgende bestanden voor albumhoesafbeeldingen weer.
  - Basis-JPEG
  - Niet-geïnterlineerde PNG
  - Maximumgrootte: 4.096 × 4.096

### Opmerking

- Neem de volgende voorzorgsmaatregelen in acht. Anders kan de Walkman de bestanden mogelijk niet afspelen.



- Wijzig de namen van de hoofdmappen niet (zoals [MUSIC]).
  - Zet de bestanden niet in andere mappen dan [MUSIC].
  - Ontkoppel niet de USB-kabel tijdens de gegevensoverdracht.
  - Formateer het geheugen van de Walkman niet op de computer.
- De Walkman geeft muziekinformatie voor sommige inhoud mogelijk niet correct weer, afhankelijk van de taalinstelling op de Walkman.
  - Overgezette nummers zijn uitsluitend voor privégebruik. Voor ander gebruik van materiaal is toestemming van de houders van het auteursrecht vereist.

---

De inhoud van deze Helpgids kan zonder kennisgeving worden gewijzigd als gevolg van updates in de specificaties van het product. Deze Helpgids is vertaald via een automatisch vertaalsysteem.

---

### Verwant onderwerp

- [Content Transfer installeren \(Mac\)](#)
- [Vorbereiden van muziekinhoud](#)
- [Aankoop van inhoud in Hoge-Resolutie Audio](#)
- [Muziek afspelen](#)

## Tekstgegevens met behulp van een computer toevoegen

U kunt tekst invoeren in een tekstbestand (een LRC-bestand). Nadat u teksten in nummers hebt ingevoerd, brengt u de nummers over naar de Walkman.

### Teksten maken in een tekstbestand (LRC-bestand)

1. Open de [Kladblok] in Accessoires in Windows.
2. Voer de tekstgegevens in [Kladblok] in.
3. Speel de track af en voer de tijd in om elke regel tekst weer te geven.

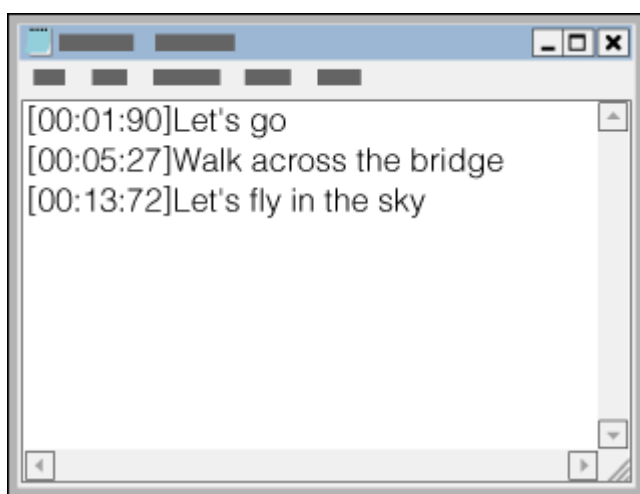

- U kunt de tijdinformatie aan de linkerkant van elke tekstregel invoeren in de volgende indeling. Minuten: seconden: honderdsten van een seconde (\*1)
- De tijdinformatie moet in chronologische volgorde worden opgegeven.
- U kunt seconden en honderdsten van een seconde scheiden door een punt in plaats van een dubbele punt te gebruiken.

\*1 U kunt honderdsten van een seconde weglaten.

4. Sla het bestand op.
  - Selecteer [UTF-8] als de tekencodering.
  - Stel het bestand in met dezelfde naam als het audiobestand.
  - Stel [.lrc] in als de extensie.
  - De maximale grootte voor bestanden is 512 KB.
  - Als een tekstregel niet op het scherm past, loopt deze terug.
  - Het aantal regels tekst dat tegelijk kan worden weergegeven, is afhankelijk van het Walkman-model.
  - CR-, CRLF- en LF-regeleinden worden allemaal herkend.
  - Lege tekstregels worden overgeslagen.
5. Sluit uw Walkman aan op de computer via USB.
6. Open de map [WALKMAN] aan de hand van een van de volgende procedures.
  - Windows 10:  
Open [Verkenner] vanuit het menu [Start]. Selecteer [WALKMAN] in het linkerdeelvenster.

- Windows 8.1:  
Open [Verkenner] vanuit het [Bureaublad]. Selecteer [WALKMAN] in de lijst onder [Deze pc].
- Windows 7 of eerdere versies:  
Selecteer [Start], [Computer] en vervolgens [WALKMAN].

U kunt ook inhoud overbrengen naar een microSD-kaart.

Selecteer de map met de naam van de microSD-kaart in plaats van [WALKMAN].

7. Maak een nieuwe map in de map [MUSIC] onder [WALKMAN]. Vervolgens sleept u zowel het nummer als het LRC-bestand naar de nieuwe map om ze over te zetten.

#### Hint

- Het volgende aantal tekens wordt aanbevolen als u teksten op de Walkman weergeeft.
  - Tekens van één byte (bijvoorbeeld alfanumerieke tekens): 40 tekens per regel.
  - Tekens van 2 bytes (bijvoorbeeld Chinese tekens): 20 tekens per regel.
- Voor het beheer van LRC-bestanden met Music Center for PC slaat u de LRC-bestanden op in dezelfde map als de muziekbestanden. De LRC-bestanden worden overgebracht naar de Walkman wanneer de muziekbestanden worden overgebracht.
- Op een Mac-computer kunt u teksten maken met "TextEdit" en andere teksteditors. Volg dezelfde procedure als hierboven om de songteksten of tijdgegevens in te voeren in de instelling "Platte tekst".

## Informatie over auteursrechten

Wanneer u LRC-bestanden maakt met auteursrechtelijk beschermd materiaal dat door anderen is gemaakt, zijn de LRC-bestanden uitsluitend bestemd voor persoonlijk gebruik. Voor ander gebruik van LRC-bestanden is toestemming van de houders van het auteursrecht vereist.

---

De inhoud van deze Helpgids kan zonder kennisgeving worden gewijzigd als gevolg van updates in de specificaties van het product.  
Deze Helpgids is vertaald via een automatisch vertaalsysteem.

---

### Verwant onderwerp

- [Tekstgegevens verkrijgen](#)
- [Teksten weergeven](#)

Digital Music Player  
NW-ZX300/ZX300A

## Opmerkingen over het overzetten van de inhoud van een computer

Sleep materiaal naar de juiste map zoals weergegeven op de volgende afbeelding. De Walkman kan inhoud afspelen, opgeslagen in het eerste tot achtste niveau van elke map.

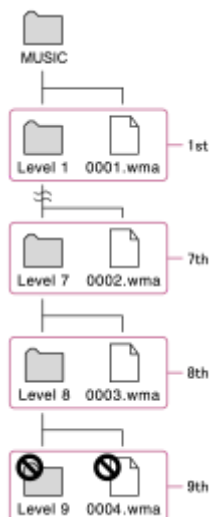

### Opmerking

- Wijzig de namen van de volgende standaardmappen niet. Anders herkent de Walkman de mappen niet.
  - MUSIC

De inhoud van deze Helpgids kan zonder kennisgeving worden gewijzigd als gevolg van updates in de specificaties van het product. Deze Helpgids is vertaald via een automatisch vertaalsysteem.

## Muziek afspelen

Als u wilt afspelen, moet u eerst een rubriek selecteren.

U moet op voorhand muziek overzetten van een computer naar de Walkman.

### Op een Windows-computer

- Gebruik Music Center for PC om nummers van een cd of uw computer over te zetten naar de Walkman.
- Sleep inhoud uit Windows Verkenner.

### Op een Mac-computer

- Gebruik Content Transfer voor het overbrengen van inhoud uit iTunes.
- Sleep inhoud uit Finder.

**1** Tik op  om het bibliotheekscherm te openen.

**2** Tik op de gewenste categorie (**1**).

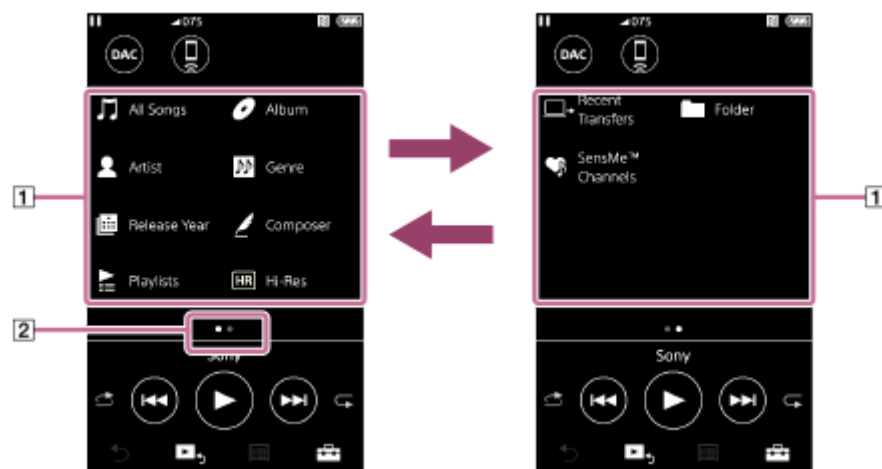

U kunt het scherm naar links of naar rechts vegen om naar andere pagina's te gaan. Het aantal punten vertegenwoordigt het aantal beschikbare pagina's (**2**).



**3** Selecteer subrubrieken tot een lijst met nummers wordt weergegeven en klik vervolgens op het gewenste nummer.

Het afspelen wordt gestart.

## Handbedieningsknoppen op de Walkman

Bedieningsknop	Functie
	Druk op de toets om het afspelen te starten of te pauzeren.
	Druk op de knop om terug te gaan naar het begin van het huidige nummer of vorige nummer. Houd de knop ingedrukt om het nummer tijdens het afspelen snel terug te spoelen.
	Druk op de knop om naar het begin van het volgende nummer te gaan. Houd de knop ingedrukt om het nummer tijdens het afspelen snel vooruit te spoelen.

## Opmerking

- Als de Walkman tracks niet afspeelt in de volgorde die u wilt, probeert u het volgende.
  - Gebruik de bladwijzerfunctie of afspeellijstfunctie op de Walkman.
  - Maak afspeellijsten met Music Center for PC of iTunes en zet ze over.

---

De inhoud van deze Helpgids kan zonder kennisgeving worden gewijzigd als gevolg van updates in de specificaties van het product. Deze Helpgids is vertaald via een automatisch vertaalsysteem.

---

## Verwant onderwerp

- [De Walkman in- en uitschakelen](#)
- [Het gebruik van de verschillende schermen op de Walkman](#)
- [Music Center for PC installeren \(Windows\)](#)
- [Bibliotheekscherm](#)
- [Afspeelscherm](#)
- [Vorbereiden van muziekinhoud](#)
- [Overdracht van inhoud van een Windows-computer met behulp van Music Center for PC](#)
- [Materiaal overzetten met Windows Verkenner](#)
- [Overdracht van inhoud van een Mac-computer met behulp van Content Transfer](#)
- [Materiaal overzetten met Mac Finder](#)
- [Methoden voor het afspelen](#)

## Methoden voor het afspelen

Deze sectie bevat instructies voor de volgende bewerkingen.

- De afspeelmodus instellen.
- Het afspeelbereik instellen.

### De afspeelmodus instellen



1. Tik op het gebied ([1] of [2]) om een afspeelmodus te selecteren.

- : Shuffle Playback
- : Repeat 1 Song
- : Repeat All

Wanneer en branden, zal de Walkman alle nummers in het geselecteerde afspeelbereik in willekeurige volgorde afspelen.

Als u wilt terugkeren naar de normale afspeelmodus, tikt u op de pictogrammen zodat zowel als worden uitgeschakeld.

#### Hint



- U kunt de afspeelmodus ook instellen in het instellingenmenu.  
Tik op – [Settings] – [Playback Settings] ([Basic Settings]). Selecteer vervolgens de gewenste afspeelstand vanuit [Play Mode].

### Het afspeelbereik instellen

1. Tik op de menu-items in de volgende volgorde.  
 – [Settings] – [Playback Settings] ([Basic Settings]).
2. Tik op het gewenste afspeelbereik bij [Playback Range].

#### Diagram van de relatie tussen de afspeelmodus en het afspeelbereik

Play Mode	Playback Range	
	All Range	Selected Range

 <b>Shuffle Playback</b>	<p>Alle nummers worden in willekeurige volgorde afgespeeld.</p> <p>Als u alle nummers in willekeurige volgorde wilt afspelen op de Walkman, selecteert u [All Songs] op het bibliotheekscherm.</p> <p>Als u een track uit [Album] op het bibliotheekscherm selecteert, zal de Walkman alle nummers in het geselecteerde album in willekeurige volgorde afspelen. Wanneer de Walkman klaar is met het afspelen van alle nummers in het album, wordt het volgende album afgespeeld. Vervolgens zal de Walkman alle nummers in het album in willekeurige volgorde afspelen.</p>	<p>Nummers in het geselecteerde bereik worden in willekeurige volgorde afgespeeld. (*1)</p>
<b>Repeat Off</b>	<p>Alle nummers worden op volgorde afgespeeld.</p>	<p>Nummers in het geselecteerde bereik worden op volgorde afgespeeld. (*1)</p>
 <b>Repeat 1 Song</b>	<p>Het huidige nummer wordt herhaaldelijk afgespeeld.</p>	<p>Het huidige nummer wordt herhaaldelijk afgespeeld.</p>
 <b>Repeat All</b>	<p>Alle tracks worden herhaaldelijk afgespeeld.</p> <p>Om alle nummers op de Walkman te herhalen, selecteert u [All Songs] op het bibliotheekscherm.</p>	<p>Nummers in het geselecteerde bereik worden herhaaldelijk afgespeeld. (*1)</p>

\*1 "Geselecteerd bereik" betekent bijvoorbeeld één album of één artiest.

### Opmerking

- Bij het afspelen van een nummer met de [SensMe™ Channels]-functie kunt u de afspeelmodus niet wijzigen.
- Wanneer u een nummer in een lijst met bladwijzers selecteert, speelt de Walkman alleen de nummers in de geselecteerde bladwijzerlijst af.  
Nummers in andere bladwijzerlijsten zullen niet worden afgespeeld, zelfs niet wanneer [Playback Range] is ingesteld op [All Range].
- Wanneer u een nummer in een afspeellijst afspeelt, speelt de Walkman alleen tracks in de geselecteerde afspeellijst af.  
Nummers in andere afspeellijsten worden niet afgespeeld, zelfs niet wanneer [Playback Range] is ingesteld op [All Range].

De inhoud van deze Helpgids kan zonder kennisgeving worden gewijzigd als gevolg van updates in de specificaties van het product.  
Deze Helpgids is vertaald via een automatisch vertaalsysteem.

### Verwant onderwerp

- [Het gebruik van de verschillende schermen op de Walkman](#)
- [Afspeelscherm](#)
- [Muziek afspelen](#)



## [SensMe™ Channels] gebruiken

De functie [SensMe™ Channels] groepeerd automatisch tracks op thema. U kunt nummers afspelen op basis van uw stemming, huidige activiteit, tijd van de dag enzovoort.

Om de functie [SensMe™ Channels] op de Walkman te gebruiken, moeten nummers worden geanalyseerd door Music Center for PC voordat u de nummers overzet. Als u nummers wilt analyseren, activeert u de functie 12 TONE ANALYSIS in Music Center for PC. De nummers die naar Music Center for PC worden geïmporteerd, worden automatisch geanalyseerd en de resultaten worden ingesteld bij de nummers. Raadpleeg voor meer informatie over de werking de support-website Music Center for PC.

### 1 Op het bibliotheekscherm tikt u op [SensMe™ Channels].

#### Hint

- [SensMe™ Channels] kunnen worden gebruikt voor nummers die zijn overgezet uit toepassingen die de 12 TONE ANALYSIS-technologie (ontwikkeld door Sony) ondersteunen.
- Wanneer u een kanaal opent met de [SensMe™ Channels]-functie of overschakelt naar een ander kanaal, wordt de track afgespeeld vanaf het meest melodieuze of ritmische gedeelte.
- Nummers worden in willekeurige volgorde afgespeeld. Telkens wanneer u een kanaal selecteert, is de volgorde van afspelen verschillend.

#### Opmerking

- De Walkman geeft alleen de kanalen weer die tracks bevatten.

De inhoud van deze Helpgids kan zonder kennisgeving worden gewijzigd als gevolg van updates in de specificaties van het product. Deze Helpgids is vertaald via een automatisch vertaalsysteem.

#### Verwant onderwerp

- [Bibliotheekscherm](#)

Digital Music Player  
NW-ZX300/ZX300A

## Tekstgegevens verkrijgen

---

Om tekstgegevens op de Walkman weer te geven, dient u een tekstbestand met de tekst (LRC-bestand) samen met het bestand van het nummer naar de Walkman over te zetten.

U kunt tekstinformatie op de volgende manieren verkrijgen.

- Zoek tekstinformatie op internet en maak vervolgens een tekstbestand (LRC-bestand).
- Voer zelf de tekst in een tekstbestand (LRC-bestand) in.

Voor meer informatie over LRC-bestanden raadpleegt u het relevante onderwerp onder [Verwant onderwerp].

### Opmerking

- Tekstgegevens zijn uitsluitend voor privégebruik. Voor ander gebruik van tekstmateriaal is toestemming van de houders van het auteursrecht vereist.

---

De inhoud van deze Helpgids kan zonder kennisgeving worden gewijzigd als gevolg van updates in de specificaties van het product.  
Deze Helpgids is vertaald via een automatisch vertaalsysteem.

---

### Verwant onderwerp

- [Teksten weergeven](#)
- [Tekstgegevens met behulp van een computer toevoegen](#)

## Teksten weergeven

Zet tracks met tekstgegevens over naar de Walkman. Stel vervolgens de Walkman in om tekst weer te geven. Wanneer de tekstgegevens beschikbaar zijn voor een track, wordt een pictogram (  ) verlicht.



- 1 Tik op het afspeelscherm op  en vervolgens op [Display Lyrics].

De inhoud van deze Helpgids kan zonder kennisgeving worden gewijzigd als gevolg van updates in de specificaties van het product. Deze Helpgids is vertaald via een automatisch vertaalsysteem.

### Verwant onderwerp

- [Tekstgegevens verkrijgen](#)
- [Tekstgegevens met behulp van een computer toevoegen](#)

## Beheer van afspeellijsten op de Walkman

U kunt uw favoriete nummers verzamelen en opslaan als afspeellijsten op de Walkman. Deze sectie bevat instructies voor de volgende bewerkingen.

- Tracks toevoegen aan afspeellijsten op de Walkman.
- Luisteren naar afspeellijsten op de Walkman.
- Afspeellijsten verwijderen van de Walkman.

### Tracks toevoegen aan afspeellijsten op de Walkman

Afspeellijsten kunnen worden opgeslagen in het interne geheugen van de Walkman of op de microSD-kaart. U kunt een nummer uit het interne geheugen niet toevoegen aan een afspeellijst op de microSD-kaart of vice versa.





1. Voer een van de volgende handelingen uit.

- Terwijl de Walkman een track afspeelt of pauzeert die u wilt toevoegen aan een afspeellijst: Tik op het afspeelscherm op  en vervolgens op [Add to Playlist].
- Wanneer een lijst (lijst met nummers, albumlijst, afspeelwachtrij enz.) wordt weergegeven: Tik op  naast het gewenste item in de lijst om het pop-upmenu weer te geven. Tik vervolgens op [Add to Playlist].

Het afspeelselectiescherm wordt weergegeven.

2. Tik op de naam van de afspeellijst om een track toe te voegen.

#### Hint

- Tot 999 tracks kunnen worden toegevoegd aan een afspeellijst.
- U kunt een hele lijst toevoegen aan een afspeellijst. Wanneer het afspeelwachtrijscherm of bladwijzerlijstscherf wordt weergegeven, tikt u op  en vervolgens op [Add All Songs to Playlist].
- U kunt de volgorde van nummers in een afspeellijst wijzigen. Selecteer een afspeellijst in het bibliotheekscherm. Tik op  en vervolgens op [Edit Song Order]. Sleep  om de volgorde van de tracks te wijzigen. Tik op [Complete] om de volgorde van de nummers op te slaan.
- U kunt de naam van een afspeellijst wijzigen in het pop-upmenu. Op het bibliotheekscherm tikt u op [Playlists]. Tik op  naast de gewenste afspeellijst en vervolgens op [Edit Playlist Name].
- U kunt afspeellijsten die zijn gemaakt met behulp van Music Center for PC of iTunes naar de Walkman overzetten. Afspeellijsten in de m3u-indeling kunnen worden beheerd op de Walkman.

#### Opmerking

- U kunt geen albumhoesafbeeldingen registreren voor afspeellijsten.

### Luisteren naar nummers in een afspeellijst op de Walkman

1. Op het bibliotheekscherm tikt u op [Playlists].
2. Tik op de gewenste afspeellijst en tik vervolgens op het gewenste nummer.

### Afspeellijsten verwijderen van de Walkman

1. Op het bibliotheekscherm tikt u op [Playlists] om de lijst met afspeellijsten weer te geven.
2. Tik op  naast de afspeellijst die u wilt verwijderen en tik vervolgens op [Delete].
3. Volg de instructies op het scherm.

#### Hint

- U kunt een nummer verwijderen uit een afspeellijst. Geef de lijst met nummers in de afspeellijst weer en tik op  om het pop-upmenu weer te geven. Selecteer vervolgens [Delete from Playlist].

#### Opmerking

- Zelfs als u een afspeellijst verwijdert, zullen de nummers in de afspeellijst niet worden verwijderd uit de Walkman.

---

De inhoud van deze Helpgids kan zonder kennisgeving worden gewijzigd als gevolg van updates in de specificaties van het product. Deze Helpgids is vertaald via een automatisch vertaalsysteem.

---

#### Verwant onderwerp

- [Bibliotheekscherm](#)
- [Afspeelscherm](#)
- [Afspeelwachtrijscherm](#)
- [Bladwijzerlijstscherm](#)

## Bladwijzers beheren op de Walkman

U kunt uw favoriete nummers aan bladwijzerlijsten toevoegen. Tot 10 bladwijzerlijsten zijn beschikbaar. Tot 999 tracks kunnen worden toegevoegd aan een bladwijzerlijst.

Deze sectie bevat instructies voor de volgende bewerkingen.

- Tracks toevoegen aan bladwijzerlijsten.
- Luisteren naar nummers met een bladwijzer op de Walkman.
- Nummers verwijderen uit een bladwijzerlijst op de Walkman.

### Tracks toevoegen aan bladwijzerlijsten



1. Voer een van de volgende handelingen uit.

- Terwijl de Walkman een nummer afspeelt of pauzeert waaraan u een bladwijzer wilt toevoegen: Tik op het afspeelscherm op  en vervolgens op [Add to Bookmark List].
- Wanneer een lijst (lijst met nummers, albumlijst, afspeelwachtrij enz.) wordt weergegeven: Tik op  naast het gewenste item in de lijst om het pop-upmenu weer te geven. Tik vervolgens op [Add to Bookmark List].

Het bladwijzerlijstschermb wordt weergegeven.

2. Selecteer de gewenste bladwijzerlijst.

#### Hint

- U kunt een hele lijst toevoegen aan een bladwijzerlijst. Wanneer het afspeelwachtrijsscherm of bladwijzerlijstschermb wordt weergegeven, tikt u op  en vervolgens op [Add All Songs to Bookmark List].
- U kunt de volgorde van nummers in een bladwijzerlijst wijzigen. Selecteer een bladwijzerlijst. Tik op  en vervolgens op [Edit Song Order]. Sleep  om de volgorde van de tracks te wijzigen. Tik op [Complete] om de volgorde van de nummers op te slaan.

#### Opmerking

- U kunt geen bladwijzerlijsten importeren op een computer.

### Luisteren naar nummers met een bladwijzer op de Walkman

1. Geef het bladwijzerlijstschermb weer.

2. Tik op  /  om een lijst te selecteren en selecteer vervolgens een nummer.

### Nummers verwijderen uit een bladwijzerlijst op de Walkman

1. Tik op  naast het nummer in een bladwijzerlijst.

2. Tik op [Delete from Bookmark List].

#### Hint

- U kunt alle nummers verwijderen uit een bladwijzerlijst. Tik op het bladwijzerlijstschermb op  en vervolgens op [Delete All].

---

De inhoud van deze Helpgids kan zonder kennisgeving worden gewijzigd als gevolg van updates in de specificaties van het product.  
Deze Helpgids is vertaald via een automatisch vertaalsysteem.

---

### **Verwant onderwerp**

- [Bibliotheekscherm](#)
- [Afspeelscherm](#)
- [Afspeelwachtrijscherm](#)
- [Bladwijzerlijstscherm](#)

4-698-042-83(1) Copyright 2017 Sony Corporation

## Tracks verwijderen van de Walkman

---

U kunt nummers verwijderen van de Walkman.

- 1 Op het bibliotheekscherm geeft u een van de volgende items weer.**
  - Tik als u nummers wilt verwijderen, op de gewenste categorie (albums, artiesten enz.) en de gewenste subcategorie totdat er een lijst met nummers wordt weergegeven.
  - Om een map te verwijderen, tikt u op [Folder] en vervolgens op de gewenste map.
- 2 Tik op  om het pop-upmenu weer te geven en tik op [Delete].**

Volg de instructies op het scherm.

### Hint

- U kunt ook nummers op een computer verwijderen via de volgende toepassingen. Raadpleeg voor meer informatie over de bewerkingen de online Help-informatie voor elke toepassing.
  - Windows: Music Center for PC, Windows Verkenner
  - Mac: Content Transfer, Finder

### Opmerking

- Wanneer u nummers met behulp van Windows Verkenner of Mac Finder verwijdert, mag u de hoofdmap niet verwijderen en de naam van de hoofdmap niet wijzigen (zoals [MUSIC]). Anders herkent de Walkman de inhoud niet.

---

De inhoud van deze Helpgids kan zonder kennisgeving worden gewijzigd als gevolg van updates in de specificaties van het product. Deze Helpgids is vertaald via een automatisch vertaalsysteem.

---

### Verwant onderwerp

- [Bibliotheekscherm](#)



Digital Music Player  
NW-ZX300/ZX300A

## Een instructie bekijken om te genieten van geluid van hoge kwaliteit

---

U kunt informatie bekijken over genieten van inhoud met een hoge geluidskwaliteit.

- 1 **Tik in de volgende volgorde op de menu-items op het afspeelscherm.**  
 – [Settings] – [Guide to High Quality Sound] ([Sound]).

---

De inhoud van deze Helpgids kan zonder kennisgeving worden gewijzigd als gevolg van updates in de specificaties van het product.  
Deze Helpgids is vertaald via een automatisch vertaalsysteem.

---

### Verwant onderwerp

- [Bibliotheekscherm](#)
- [Schermen voor geluidskwaliteitinstellingen](#)
- [Het aanpassen van de geluidskwaliteitinstellingen](#)

## De Walkman voor het eerst verbinden met een niet-gekoppeld Bluetooth-apparaat

De BLUETOOTH®-functie maakt draadloze verbindingen tussen apparaten mogelijk. De apparaten moeten draadloze Bluetooth-technologie ondersteunen. Een draadloze verbinding is mogelijk binnen een bereik tot 10 meter in een ruimte zonder obstakels.

U kunt de Bluetooth-functie voor de volgende bewerkingen gebruiken.

- Luisteren naar muziek.  
Sluit een Bluetooth-apparaat aan, zoals een hoofdtelefoon of luidsprekers. U kunt draadloos naar muziek luisteren.

Wanneer u voor het eerst draadloos Bluetooth-apparaten aansluit, moeten de apparaten met elkaar worden geregistreerd. Deze registratie heet "koppelen". Zodra de Walkman en het apparaat zijn gekoppeld, kunt u de apparaten in de toekomst eenvoudig verbinden.

De volgende instructies zijn een eenvoudige stapsgewijze procedure voor het aansluiten van de Walkman en een Bluetooth-apparaat.

**1 Schakel de Bluetooth-functie op het Bluetoothapparaat indien nodig in.**

**2 Tik op het bibliotheekscherm in de volgende volgorde op de menu-items.**

 – [Settings] – [Connect to/Add Audio Device] ([Bluetooth]).

Het Bluetooth-verbindingsscherm verschijnt.

**3 Tik op de Bluetooth-schakelaar (1) om de Bluetooth-functie in te schakelen en tik op [Add Device (Pairing)] (2).**

 verschijnt in het informatiegebied. Een lijst van de aangesloten apparaten wordt weergegeven op het scherm (3).

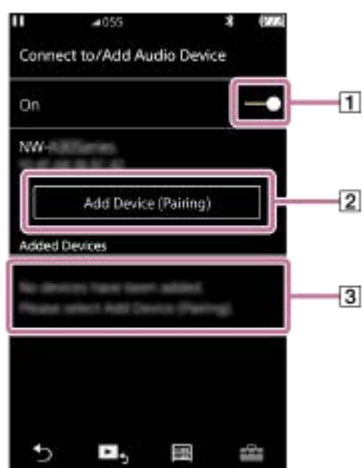

**4 Tik op het Bluetooth-apparaat.**

Als u een wachtwoordcode moet invoeren tijdens het koppelen, controleer dan de wachtwoordcode voor het Bluetooth-apparaat en voer deze in. Voor meer informatie over de wachtwoordcode voor het Bluetooth-apparaat raadpleegt u de handleiding van het apparaat.

Wanneer de verbinding tot stand is gebracht, wordt [Connected] weergegeven in 3.

**5 In het bibliotheekscherm selecteert u een nummer om af te spelen.**

Het geluid komt uit het verbonden Bluetooth-apparaat.

## Verbinding verbreken van een gekoppeld Bluetooth-apparaat

1. Terwijl het Bluetooth-apparaat is verbonden, tikt u in de volgende volgorde op de menu-items.  
 – [Settings] – [Connect to/Add Audio Device] ([Bluetooth]).
2. Tik op de naam van het Bluetooth-apparaat onder [Added Devices].

### Hint

- U kunt een geregistreerd Bluetooth-apparaat verwijderen. In de lijst van de aangesloten apparaten in [Added Devices] tikt u op  naast de naam van een Bluetooth-apparaat. Selecteer vervolgens [Delete Device].
- De toegangssleutel wordt mogelijk ook "toegangscode", "pincode", "pinnummer" of "wachtwoord" genoemd.
- De Walkman kan met een Bluetooth-apparaat verbonden blijven totdat u de Bluetooth-functie uitschakelt. Wanneer u geen gebruik maakt van de Bluetooth-functie, schakelt u de Bluetooth-functie uit.

### Opmerking

- In de volgende situaties worden koppelingsgegevens verwijderd. Koppel de apparaten opnieuw.
  - Een of beide apparaten zijn gereset naar de fabrieksinstellingen.
  - Koppelingsgegevens worden verwijderd uit de apparaten, zoals wanneer de apparaten worden gerepareerd.
- De levensduur van de batterij wordt aanzienlijk korter als de Bluetooth-functie actief is.
- U kunt de Walkman met een maximum van 7 apparaten koppelen. Als het aantal gekoppelde apparaten het maximum overschrijdt, wordt op de Walkman het oudste aangesloten apparaat verwijderd.
- Als bij de koppeling een time-out optreedt voordat deze is voltooid, voert u de procedure opnieuw uit vanaf het Bluetooth-verbindingsscherm.
- Er zijn enkele beperkingen aan het geluid via een Bluetooth-verbinding.
  - Zelfs als u een hoofdtelefoon op een hoofdtelefoonaansluiting aansluit, komt er geen geluid uit de hoofdtelefoon. Geluid wordt bij voorkeur uit het Bluetooth-apparaat weergegeven.
- U kunt niet draadloos luisteren naar afgespeeld geluid terwijl de USB-DAC-functie actief is.
- Als het geluid wordt onderbroken of overslaat tijdens een Bluetooth-verbinding, probeert u het volgende.
  - Plaats de Walkman en het Bluetooth-apparaat dicht bij elkaar.
  - Selecteer [SBC - Connection Preferred] door te tikken op de volgende menu-items.  
 – [Settings] – [Audio Device Connection Settings] ([Bluetooth]) – [Wireless Playback Quality].
- Een Bluetooth-verbinding wordt automatisch verbroken in de volgende gevallen:
  - De batterij van de Walkman is leeg.
  - De Walkman wordt uitgeschakeld.
- Als er een actieve Bluetooth-verbinding is, zijn de geluidskwaliteitinstellingen ongeldig.

---

De inhoud van deze Helpgids kan zonder kennisgeving worden gewijzigd als gevolg van updates in de specificaties van het product. Deze Helpgids is vertaald via een automatisch vertaalsysteem.

---

## Verwant onderwerp

- [De Walkman met een gekoppeld Bluetooth-apparaat verbinden](#)
- [One-touch-verbindingen met een Bluetooth-apparaat \(NFC\)](#)
- [De Bluetooth-functie configureren \(Bluetooth-verzendmodus\)](#)

- [Opmerkingen over de Bluetooth-functie](#)

4-698-042-83(1) Copyright 2017 Sony Corporation

## De Walkman met een gekoppeld Bluetooth-apparaat verbinden

Als de Walkman en een Bluetooth-apparaat eerder aan elkaar gekoppeld zijn geweest, staat het Bluetooth-apparaat geregistreerd in de Walkman. U kunt de Walkman en het Bluetooth-apparaat eenvoudig verbinden.

- 1 Schakel de Bluetooth-functie op het Bluetoothapparaat indien nodig in.**
- 2 Tik op het bibliotheekscherm in de volgende volgorde op de menu-items.**  
 – [Settings] – [Connect to/Add Audio Device] ([Bluetooth]).  
Het Bluetooth-verbindingsscherm verschijnt.
- 3 Tik op de Bluetooth-schakelaar om de Bluetooth-functie in te schakelen.**  
 verschijnt in het informatiegebied.
- 4 Tik op het Bluetooth-apparaat.**  
Wanneer de verbinding tot stand is gebracht, wordt [Connected] weergegeven.
- 5 In het bibliotheekscherm selecteert u een nummer om af te spelen.**

### Om de Bluetooth-functie in of uit te schakelen

- Tik op de menu-items in de volgende volgorde.  
 – [Settings] – [Connect to/Add Audio Device] ([Bluetooth]).
- Tik op de Bluetooth-schakelaar om de Bluetooth-functie in of uit te schakelen.

### Informatie voor een apparaat bevestigen:

Tik op  naast de naam van het Bluetooth-apparaat in de lijst en tik op [Device Information].

### Wissen van een geregistreerd apparaat:

Tik op  naast de naam van het Bluetooth-apparaat in de lijst en tik op [Delete Device].  
Volg de instructies op het scherm. De koppelingsgegevens worden gewist.

#### Hint

- Een sneltoets is beschikbaar voor de Bluetooth-functie. U kunt tikken op  op het scherm [Settings]. De Walkman maakt automatisch verbinding met het Bluetooth-apparaat dat het laatst was aangesloten.
- Als u verbinding maakt met een USB-oplader (niet bijgeleverd), wordt de Walkman opgeladen met behoud van de Bluetooth-verbinding.
- Als er meerdere namen voor een Bluetooth-apparaat worden weergegeven, controleert u het BD-adres van het Bluetooth-apparaat. Raadpleeg voor meer informatie over het BD-adres de handleiding van het Bluetooth-apparaat.
- Als het Bluetooth apparaat de NFC-functie ondersteunt, kunnen de Walkman en het Bluetooth-apparaat worden gekoppeld en verbonden door ze tegen elkaar aan te tikken.
- De Walkman kan met een Bluetooth-apparaat verbonden blijven totdat u de Bluetooth-functie uitschakelt. Wanneer u geen gebruik maakt van de Bluetooth-functie, schakelt u de Bluetooth-functie uit.

## Opmerking

- De levensduur van de batterij wordt aanzienlijk korter als de Bluetooth-functie actief is.
- Er zijn enkele beperkingen aan het geluid via een Bluetooth-verbinding.
  - Zelfs als u een hoofdtelefoon op een hoofdtelefoonaansluiting aansluit, komt er geen geluid uit de hoofdtelefoon. Geluid wordt bij voorkeur uit het Bluetooth-apparaat weergegeven.
- U kunt niet draadloos luisteren naar afgespeeld geluid terwijl de USB-DAC-functie actief is.
- Als het geluid wordt onderbroken of overslaat tijdens een Bluetooth-verbinding, probeert u het volgende.
  - Plaats de Walkman en het Bluetooth-apparaat dicht bij elkaar.
  - Selecteer [SBC - Connection Preferred] door te tikken op de volgende menu-items.  
 – [Settings] – [Audio Device Connection Settings] ([Bluetooth]) – [Wireless Playback Quality].
- Een Bluetooth-verbinding wordt automatisch verbroken in de volgende gevallen:
  - De batterij van de Walkman is leeg.
  - De Walkman wordt uitgeschakeld.
- Als er een actieve Bluetooth-verbinding is, zijn de geluidskwaliteitinstellingen ongeldig.

---

De inhoud van deze Helpgids kan zonder kennisgeving worden gewijzigd als gevolg van updates in de specificaties van het product. Deze Helpgids is vertaald via een automatisch vertaalsysteem.

---

## Verwant onderwerp

- [De Walkman voor het eerst verbinden met een niet-gekoppeld Bluetooth-apparaat](#)
- [One-touch-verbindingen met een Bluetooth-apparaat \(NFC\)](#)
- [De Bluetooth-functie configureren \(Bluetooth-verzendmodus\)](#)
- [Opmerkingen over de Bluetooth-functie](#)

Digital Music Player  
NW-ZX300/ZX300A

## One-touch-verbindingen met een Bluetooth-apparaat (NFC)

Als een Bluetooth-apparaat de NFC-functie ondersteunt, kunt u de Walkman en het apparaat eenvoudig met elkaar verbinden. U kunt met de Walkman gewoon het apparaat aanraken om de apparaten te koppelen en een Bluetooth-verbinding tot stand brengen.

NFC is voor draadloze communicatie op korte afstand.

- 1 Als het Bluetooth-apparaat een NFC-schakelaar heeft, zet u de NFC-schakelaar op aan.
- 2 Schakel het Walkman-scherm in.
- 3 Tik met de markering op de Walkman (1) tegen de markering op het Bluetooth-apparaat (2).  
Houd de apparaten tegen elkaar tot instructies worden weergegeven op het scherm van de Walkman.

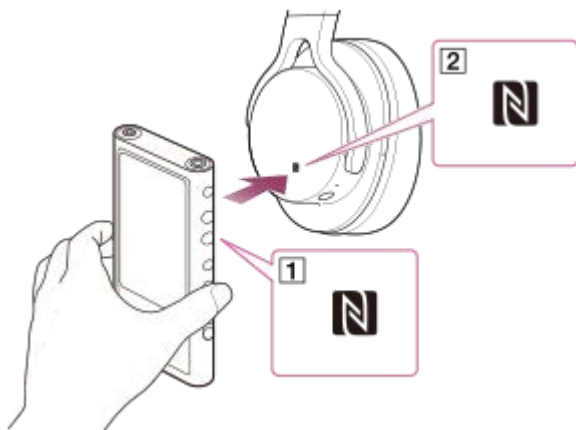

- 4 Volg de aanwijzingen op het scherm van de Walkman om de verbinding te voltooien.
- 5 Zodra de verbinding tot stand is gebracht, speelt u een nummer af op de Walkman.

## Verbinding verbreken tussen de Walkman en het Bluetooth-apparaat met behulp van de NFC-functie

Schakel het Walkman-scherm in. Tik vervolgens de apparaten (1) en (2) opnieuw tegen elkaar om de verbinding te verbreken.

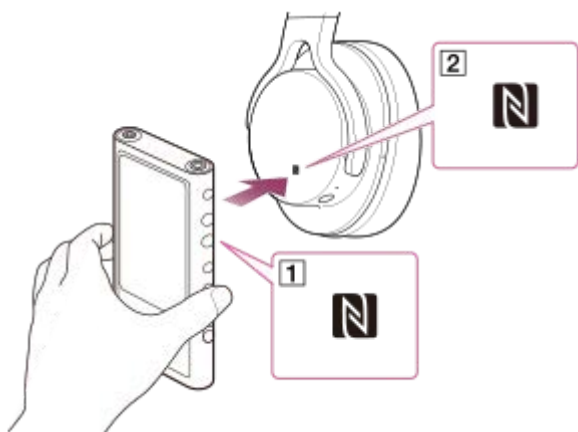



## Uitschakelen van de NFC-functie

De NFC-functie is standaard ingeschakeld. Als u de NFC-functie wilt uitschakelen, tikt u in de volgende volgorde op de menu-items om het vinkje te verwijderen.

 – [Settings] – [NFC] ([Bluetooth]).

### Hint

- Voer de volgende maatregelen uit als de verbinding slecht is.
  - Ga met de Walkman over de markering op het Bluetooth-apparaat ().
  - Als uw Walkman in een hoesje zit, haal deze dan uit het hoesje.
  - Zorg ervoor dat de NFC-functie is ingeschakeld. Tik op  en vervolgens op [Settings]. Bevestig dat er een vinkje in het selectievakje voor [NFC] ([Bluetooth]) staat.

### Opmerking

- Schakel het scherm van de Walkman in voordat u de verbinding tot stand brengt. Als het scherm is uitgeschakeld, kunt u het Bluetooth-apparaat niet verbinden door met het Bluetooth-apparaat de Walkman aan te raken (NFC).
- De levensduur van de batterij wordt aanzienlijk korter als de Bluetooth-functie actief is.
- U kunt de Walkman niet verbinden met een Bluetooth-apparaat met NFC terwijl de volgende functies actief zijn.
  - De USB-DAC-functie
  - Schakel de Bluetooth-ontvangerfunctie uit om verbinding te maken in de Bluetooth-verzendmodus.

---

De inhoud van deze Helpgids kan zonder kennisgeving worden gewijzigd als gevolg van updates in de specificaties van het product. Deze Helpgids is vertaald via een automatisch vertaalsysteem.

---

### Verwant onderwerp

- [De Walkman in- en uitschakelen](#)
- [De Bluetooth-functie configureren \(Bluetooth-verzendmodus\)](#)
- [Opmerkingen over de Bluetooth-functie](#)



## De Bluetooth-functie configureren (Bluetooth-verzendmodus)

---

Deze sectie bevat instructies voor de volgende bewerkingen.

- Selecteren van de afspreekwaliteit voor Bluetooth-streaming.
- Selecteren van de volume-instelling voor Bluetooth-streaming
- Controleren van Bluetooth-informatie.

### Selecteren van de afspreekwaliteit voor Bluetooth-streaming

U kunt de combinatie van codecs en voorkeuren voor Bluetooth-streaming selecteren.

1. Tik in de volgende volgorde op de menu-items op het afspeelscherm.  
 – [Settings] – [Audio Device Connection Settings] ([Bluetooth]) – [Wireless Playback Quality].
2. Tik op het gewenste onderdeel.

#### Opmerking

- De instelling voor [Wireless Playback Quality] wordt van kracht vanaf de volgende keer dat u de Bluetooth-functie inschakelt.
- De instelling [Wireless Playback Quality] is mogelijk niet effectief, afhankelijk van de instellingen van het Bluetooth-apparaat.

### Selecteren van de volume-instelling voor Bluetooth-streaming

Afhankelijk van het Bluetooth-apparaat is het volume mogelijk niet instelbaar via de Walkman. Probeer in dit geval [Use Enhanced Mode].

1. Tik in de volgende volgorde op de menu-items op het afspeelscherm.  
 – [Settings] – [Audio Device Connection Settings] ([Bluetooth]) – [Use Enhanced Mode].

### Bluetooth-gegevens controleren

1. Tik in de volgende volgorde op de menu-items op het afspeelscherm.  
 – [Settings] – [Bluetooth Information] ([Bluetooth]).  
Informatie zoals de Bluetooth-versie en het profiel worden weergegeven.

---

De inhoud van deze Helpgids kan zonder kennisgeving worden gewijzigd als gevolg van updates in de specificaties van het product. Deze Helpgids is vertaald via een automatisch vertaalsysteem.

---

#### Verwant onderwerp

- [De Walkman voor het eerst verbinden met een niet-gekoppeld Bluetooth-apparaat](#)
- [De Walkman met een gekoppeld Bluetooth-apparaat verbinden](#)
- [One-touch-verbindingen met een Bluetooth-apparaat \(NFC\)](#)
- [Opmerkingen over de Bluetooth-functie](#)



## De Walkman voor het eerst verbinden met een niet-gekoppelde smartphone

U kunt de Walkman gebruiken om naar muziek van een smartphone te luisteren via een Bluetooth-verbinding (Bluetooth-ontvangerfunctie).

Sluit de hoofdtelefoon op de Walkman aan om naar de muziek te luisteren.

Wanneer u een smartphone voor het eerst verbindt, moet u de Walkman en de smartphone bij elkaar registreren. Deze registratie heet "koppelen". Wanneer u de Walkman en de smartphone hebt gekoppeld, kunt u ze in de toekomst eenvoudig met elkaar verbinden.

De volgende instructies zijn een eenvoudige stapsgewijze procedure voor het verbinden van de Walkman en een smartphone.

Verbreek voordat u begint de Bluetooth-verbinding op de smartphone als de Walkman al met een andere smartphone verbonden is.

### 1 Stel de smartphone in op de koppelingsmodus.

### 2 Tik op het bibliotheekscherm van de Walkman op .



### 3 Bevestig het bericht en tik op [OK].

De Walkman schakelt over naar de Bluetooth-ontvangerfunctie.

### 4 Tik op [Add Device (Pairing)].

De Walkman is klaar om te koppelen.

### 5 Selecteer de naam van de Walkman op het scherm van de smartphone.

Wanneer de Walkman met de smartphone is verbonden, worden de codec () en de naam van de smartphone () weergegeven.





### 6 Een nummer afspelen op de smartphone.

## Uitschakelen van de Bluetooth-ontvangerfunctie

Tik op  in de linkerbovenhoek van het Bluetooth-ontvangerscherm. Tik vervolgens op [OK] wanneer er een bericht wordt weergegeven. De Walkman keert terug naar de muziekafspeelfunctie.

## De registratie van een smartphone wissen

Voer de volgende bewerkingen uit op het Bluetooth-ontvangerscherm. U kunt de registratie van een smartphone van de Walkman wissen.

1. Tik op de menu-items in de volgende volgorde.  
 – [Settings] – [Added Devices - Bluetooth Receiver] ([Bluetooth]).
2. Tik op  naast de naam van de smartphone waarvan u de registratie wilt wissen. Selecteer vervolgens [Delete Device].
3. Volg de instructies op het scherm.

### Hint

- U kunt slechts met één smartphone tegelijk koppelen. Als u met meerdere smartphones wilt koppelen, herhaalt u de procedure in dit onderwerp.
- U kunt het afspelen van muziek op de smartphone regelen door de afspelenknoppen op de Walkman te bedienen.
- U kunt luisteren naar het afspelen op een smartphone met de geluidskwaliteitinstellingen op de Walkman.
- De Walkman blijft met de smartphone verbonden totdat u de Bluetooth-ontvangerfunctie uitschakelt. Als u de batterij wilt sparen, schakelt u de Bluetooth-ontvangerfunctie uit of beëindigt u de Bluetooth-verbinding met de smartphone.
- Als het volume laag is en u ruis hoort terwijl u de Bluetooth-ontvangerfunctie gebruikt, probeert u het volgende. Zet eerst op de smartphone het volume omhoog naar maximaal. Pas vervolgens het volume op de Walkman aan.

### Opmerking

- In de volgende situaties worden koppelingsgegevens verwijderd. Koppel de apparaten opnieuw.
  - Een of beide apparaten zijn gereset naar de fabrieksinstellingen.
  - Koppelingsgegevens worden verwijderd uit de apparaten, zoals wanneer de apparaten worden gerepareerd.
- Als koppelingsgegevens voor de smartphone van de Walkman zijn verwijderd, maar de koppelingsgegevens voor de Walkman op de smartphone blijven staan, verwijdert u de informatie van de smartphone. Registreer vervolgens de Walkman en de smartphone weer bij elkaar.
- De levensduur van de batterij wordt aanzienlijk korter als de Bluetooth-ontvangerfunctie actief is.
- U kunt de Walkman met een maximum van 7 apparaten koppelen. Als het aantal gekoppelde apparaten het maximum overschrijdt, wordt op de Walkman het oudste aangesloten apparaat verwijderd.
- Als bij de koppeling een time-out optreedt voordat deze is voltooid, voert u de procedure opnieuw uit vanaf het verbindingsscherm van de Bluetooth-ontvanger.
- U kunt de Bluetooth-ontvangerfunctie niet gebruiken terwijl een of meer van de volgende functies actief is. Schakel de functie uit en schakel over naar de Bluetooth-ontvangerfunctie.
  - USB-DAC-functie
- Als het geluid wordt onderbroken of overslaat tijdens een Bluetooth-verbinding, probeert u het volgende.
  - Plaats de Walkman en de smartphone dicht bij elkaar.
  - Selecteer [Connection Preferred] door te tikken op de volgende menu-items.  
 – [Settings] – [Receiver Playback Quality] ([Bluetooth]) – [Connection Preferred].  
Verbreek vervolgens de Bluetooth-verbinding en maak opnieuw verbinding met de smartphone om de nieuwe instelling toe te passen.
- Een Bluetooth-verbinding wordt automatisch verbroken in de volgende gevallen:
  - De batterij van de Walkman is leeg.
  - De Walkman wordt uitgeschakeld.
- Als u een inkomend gesprek op de smartphone ontvangt terwijl de Bluetooth-ontvangerfunctie actief is, wordt de stem van de beller vanuit de smartphone weergegeven. U hoort mogelijk de beltoon, afhankelijk van de specificaties van de smartphone.

---

De inhoud van deze Helpgids kan zonder kennisgeving worden gewijzigd als gevolg van updates in de specificaties van het product.  
Deze Helpgids is vertaald via een automatisch vertaalsysteem.

---

### **Verwant onderwerp**

- [De Walkman verbinden met een gekoppelde smartphone](#)
- [One-touch-verbindingen met een smartphone \(NFC\)](#)
- [De Bluetooth-functie configureren \(Bluetooth-ontvangstmodus\)](#)
- [Opmerkingen over de Bluetooth-functie](#)

4-698-042-83(1) Copyright 2017 Sony Corporation

Digital Music Player  
NW-ZX300/ZX300A

## De Walkman verbinden met een gekoppelde smartphone

Als de Walkman en een smartphone eerder aan elkaar gekoppeld zijn geweest, staat de smartphone geregistreerd in de Walkman. U kunt de Walkman eenvoudig met de smartphone verbinden.

- 1 Tik op het bibliotheekscherm van de Walkman op .**
- 2 Bevestig het bericht en tik op [OK].**

De Walkman schakelt over naar de Bluetooth-ontvangerfunctie.
- 3 Selecteer op het scherm van de smartphone de naam van de Walkman uit de lijst met gekoppelde apparaten.**



De Walkman wordt mogelijk automatisch met de smartphone verbonden, afhankelijk van de smartphone.
- 4 Een nummer afspelen op de smartphone.**

### Uitschakelen van de Bluetooth-ontvangerfunctie

Tik op  in de linkerbovenhoek van het Bluetooth-ontvangerscherm. Tik vervolgens op [OK] wanneer er een bericht wordt weergegeven. De Walkman keert terug naar de muziekafspeelfunctie.



### De informatie voor een smartphone controleren

Voer de volgende bewerkingen uit op het Bluetooth-ontvangerscherm.

- Tik op de menu-items in de volgende volgorde.  
 – [Settings] – [Added Devices - Bluetooth Receiver] ([Bluetooth]).
- Tik op  naast de naam van de smartphone waarvan u de informatie wilt controleren. Selecteer vervolgens [Device Information].

### De registratie van een smartphone wissen

Voer de volgende bewerkingen uit op het Bluetooth-ontvangerscherm. U kunt de registratie van een smartphone van de Walkman wissen.

- Tik op de menu-items in de volgende volgorde.  
 – [Settings] – [Added Devices - Bluetooth Receiver] ([Bluetooth]).
- Tik op  naast de naam van de smartphone waarvan u de registratie wilt wissen. Selecteer vervolgens [Delete Device].
- Volg de instructies op het scherm.

#### Hint

- U kunt luisteren naar het afspelen op een smartphone met de geluidskwaliteitinstellingen op de Walkman.
- Als u verbinding maakt met een USB-oplader (niet bijgeleverd), wordt de Walkman opgeladen met behoud van de Bluetooth-verbinding.

- Als dezelfde smartphone meerdere keren wordt weergegeven, controleert u het BD-adres van de smartphone onder [Device Information]. Raadpleeg voor meer informatie over het BD-adres de handleiding van de smartphone.
- Als de smartphone de NFC-functie ondersteunt, kunnen de Walkman en de smartphone worden gekoppeld en verbonden door ze tegen elkaar aan te tikken.
- De Walkman blijft met de smartphone verbonden totdat u de Bluetooth-ontvangerfunctie uitschakelt. Als u de batterij wilt sparen, schakelt u de Bluetooth-ontvangerfunctie uit of beëindigt u de Bluetooth-verbinding met de smartphone.
- Als het volume laag is en u ruis hoort terwijl u de Bluetooth-ontvangerfunctie gebruikt, probeert u het volgende. Zet eerst op de smartphone het volume omhoog naar maximaal. Pas vervolgens het volume op de Walkman aan.

### Opmerking

- De levensduur van de batterij wordt aanzienlijk korter als de Bluetooth-ontvangerfunctie actief is.
- U kunt de Bluetooth-ontvangerfunctie niet gebruiken terwijl een of meer van de volgende functies actief is. Schakel de functie uit en schakel over naar de Bluetooth-ontvangerfunctie.
  - USB-DAC-functie
- Als het geluid wordt onderbroken of overslaat tijdens een Bluetooth-verbinding, probeert u het volgende.
  - Plaats de Walkman en de smartphone dicht bij elkaar.
  - Selecteer [Connection Preferred] door te tikken op de volgende menu-items.  
 – [Settings] – [Receiver Playback Quality] ([Bluetooth]) – [Connection Preferred].  
 Verbreek vervolgens de Bluetooth-verbinding en maak opnieuw verbinding met de smartphone om de nieuwe instelling toe te passen.
- Een Bluetooth-verbinding wordt automatisch verbroken in de volgende gevallen:
  - De batterij van de Walkman is leeg.
  - De Walkman wordt uitgeschakeld.
- Als u een inkomend gesprek op de smartphone ontvangt terwijl de Bluetooth-ontvangerfunctie actief is, wordt de stem van de beller vanuit de smartphone weergegeven. U hoort mogelijk de beltoon, afhankelijk van de specificaties van de smartphone.

---

De inhoud van deze Helpgids kan zonder kennisgeving worden gewijzigd als gevolg van updates in de specificaties van het product. Deze Helpgids is vertaald via een automatisch vertaalsysteem.

---

### Verwant onderwerp

- [De Walkman voor het eerst verbinden met een niet-gekoppelde smartphone](#)
- [One-touch-verbindingen met een smartphone \(NFC\)](#)
- [De Bluetooth-functie configureren \(Bluetooth-ontvangstmodus\)](#)
- [Opmerkingen over de Bluetooth-functie](#)

## One-touch-verbindingen met een smartphone (NFC)

Als een smartphone de NFC-functie ondersteunt, kunt u de Walkman en de smartphone eenvoudig met elkaar verbinden. U kunt de apparaten koppelen en eenvoudig een Bluetooth-verbinding tot stand brengen door met de smartphone de Walkman aan te raken.

NFC is voor draadloze communicatie op korte afstand.

- 1 Schakel de NFC-functie op uw smartphone in.
- 2 Tik op het bibliotheekscherm van de Walkman op .

- 3 Bevestig het bericht en tik op [OK].

De Walkman schakelt over naar de Bluetooth-ontvangerfunctie.

- 4 Tik de markeringen op de Walkman (1) en de smartphone (2) tegen elkaar aan.

Houd de apparaten tegen elkaar totdat instructies worden weergegeven op het scherm van de smartphone.

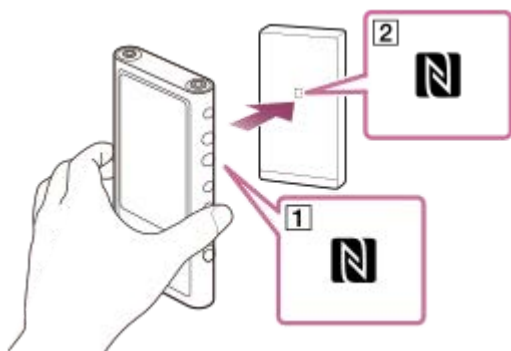

- 5 Volg de instructies op het scherm van de smartphone om de verbinding te voltooien.
- 6 Wanneer u de verbinding tot stand hebt gebracht, speelt u een nummer af op de smartphone.

### Verbinding verbreken tussen de Walkman en de smartphone met behulp van de NFC-functie

Schakel het Walkman-scherm in. Tik vervolgens de Walkman en de smartphone (1 en 2) opnieuw tegen elkaar om de verbinding te verbreken.

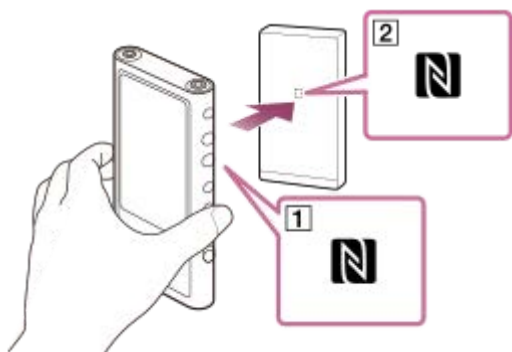





## Uitschakelen van de NFC-functie

De NFC-functie is standaard ingeschakeld. Als u de NFC-functie wilt uitschakelen, tikt u in de volgende volgorde op de menu-items om het vinkje te verwijderen.

 – [Settings] – [NFC] ([Bluetooth]).

### Hint

- Voer de volgende maatregelen uit als de verbinding slecht is.
  - Beweeg de smartphone over de markering op de Walkman ().
  - Als de Walkman of de smartphone in een hoesje zit, haalt u deze uit het hoesje.
  - Zorg ervoor dat de NFC-functie is ingeschakeld. Controleer of de N-markering in het informatiegedeelte verschijnt. Zo niet, dan sluit u de Bluetooth-ontvangerfunctie af en tikt u vervolgens in de volgende volgorde op de menu-items om de NFC-functie in te schakelen.  
 – [Settings] – [NFC] ([Bluetooth]).

### Opmerking

- Schakel het scherm van de Walkman in voordat u de verbinding tot stand brengt. Als het scherm is uitgeschakeld, kunt u de smartphone niet verbinden door met de smartphone de Walkman aan te raken (NFC).
- De levensduur van de batterij wordt aanzienlijk korter als de Bluetooth-ontvangerfunctie actief is.
- U kunt de Bluetooth-ontvangerfunctie niet gebruiken terwijl een of meer van de volgende functies actief is. Schakel de functie uit en schakel over naar de Bluetooth-ontvangerfunctie.
  - USB-DAC-functie

---

De inhoud van deze Helpgids kan zonder kennisgeving worden gewijzigd als gevolg van updates in de specificaties van het product. Deze Helpgids is vertaald via een automatisch vertaalsysteem.

---

### Verwant onderwerp

- [De Walkman in- en uitschakelen](#)
- [De Walkman voor het eerst verbinden met een niet-gekoppelde smartphone](#)
- [De Walkman verbinden met een gekoppelde smartphone](#)
- [De Bluetooth-functie configureren \(Bluetooth-ontvangstmodus\)](#)
- [Opmerkingen over de Bluetooth-functie](#)

## De Bluetooth-functie configureren (Bluetooth-ontvangstmodus)

---

### Selecteren van de afspeelkwaliteit voor Bluetooth-streaming

U kunt de afspeelkwaliteit selecteren terwijl de Bluetooth-ontvangerfunctie actief is.

1. Tik op het Bluetooth-ontvangerscherm in de volgende volgorde op de menu-items.  
 – [Settings] – [Receiver Playback Quality] ([Bluetooth]).
2. Selecteer [Sound Quality Preferred] of [Connection Preferred].

#### Opmerking

- De instelling voor [Receiver Playback Quality] wordt van kracht vanaf de volgende keer dat de Walkman een Bluetooth-verbinding maakt.
- De instelling voor [Receiver Playback Quality] is mogelijk niet effectief, afhankelijk van de smartphone.

### Bluetooth-gegevens controleren

1. Tik op het Bluetooth-ontvangerscherm in de volgende volgorde op de menu-items.  
 – [Settings] – [Bluetooth Information] ([Bluetooth]).  
Informatie zoals de Bluetooth-versie en het profiel worden weergegeven.

---

De inhoud van deze Helpgids kan zonder kennisgeving worden gewijzigd als gevolg van updates in de specificaties van het product.  
Deze Helpgids is vertaald via een automatisch vertaalsysteem.

---

#### Verwant onderwerp

- [De Walkman voor het eerst verbinden met een niet-gekoppelde smartphone](#)
- [De Walkman verbinden met een gekoppelde smartphone](#)
- [One-touch-verbindingen met een smartphone \(NFC\)](#)
- [Opmerkingen over de Bluetooth-functie](#)

## Opmerkingen over de Bluetooth-functie

---

In dit onderwerp worden met [Bluetooth-apparaten] alle Bluetooth-compatibele apparaten bedoeld. Bluetooth-compatibele apparaten zijn audio-apparaten, smartphones enzovoort die de Bluetooth-functie ondersteunen.

- Afhankelijk van het Bluetooth-apparaat, de netwerk omgeving en de omgevingsomstandigheden wordt mogelijk ruis waargenomen of wordt het geluid onderbroken. Voor een optimale Bluetooth-communicatie neemt u het volgende in acht.
  - Plaats uw Walkman en het Bluetooth-apparaat zo dicht mogelijk bij elkaar. De Bluetooth-standaard ondersteunt afstanden tot 10 meter .
  - Draai de ingebouwde Bluetooth-antenne in de richting van het verbonden Bluetoothapparaat.
  - Blokkeer de antenne niet met een metalen voorwerp zoals een tas of hoesje.
  - Blokkeer de antenne niet met een lichaamsdeel zoals een hand.
  - Blokkeer de antenne niet door het plaatsen van de Walkman in een rugzak of schoudertas.
  - Blokkeer de antenne niet door de Walkman op een drukke plek te gebruiken.
  - Vermijd gebieden waar elektromagnetische golven worden uitgestraald. Bijvoorbeeld: in de buurt van magnetrons, mobiele telefoons, mobiele gamingapparaten of draadloze LAN-omgevingen.
- De levensduur van de batterij kan ongeveer 55% korter worden als u bepaalde instellingen voor geluidskwaliteit activeert (bijvoorbeeld [Equalizer] of [DSEE HX] onder [Sound Settings]) terwijl u de Bluetooth-ontvangerfunctie gebruikt. De levensduur van de batterij is ook afhankelijk van het volume, de gebruiksomstandigheden en de omgevingstemperatuur.
- Door een kenmerk van de draadloze Bluetooth-technologie wordt het geluid mogelijk enigszins vertraagd.
- Bluetooth-straling kan gevolgen hebben voor de werking van elektronische medische apparaten. Schakel de Walkman en andere Bluetooth-apparaten op de volgende locaties uit.
  - in ziekenhuizen
  - bij gereserveerde zitplaatsen in treinen
  - in vliegtuigen
  - op plaatsen waar licht ontvlambare gassen aanwezig zijn (benzinstations enz.)
  - in de buurt van automatische deuren
  - in de buurt van brandalarmen
- De Walkman ondersteunt beveiligingsfuncties die voldoen aan de Bluetooth-standaard. Sony draagt geen enkele verantwoordelijkheid voor het lekken van informatie als gevolg van het gebruik van uw Bluetooth-verbinding.
- Zelfs als een Bluetooth-apparaat voldoet aan de standaard, kunnen alle verbindingen en de juiste werking niet worden gegarandeerd.
- Afhankelijk van het Bluetooth-apparaat kan het enige tijd duren om een Bluetooth-verbinding tot stand te brengen.

---

De inhoud van deze Helpgids kan zonder kennisgeving worden gewijzigd als gevolg van updates in de specificaties van het product. Deze Helpgids is vertaald via een automatisch vertaalsysteem.

---

### Verwant onderwerp

- [Onderdelen en bedieningselementen](#)



## Genieten van muziek op een computer met de geluidskwaliteit van een Walkman (USB-DAC-functie)

U kunt genieten van muziek die is opgeslagen op een computer via de Walkman zonder dat u de inhoud naar de Walkman hoeft over te zetten. Omdat de instellingen voor geluidskwaliteit van de Walkman ook van toepassing zijn op het weergegeven geluid, kan muziek op de computer worden afgespeeld met dezelfde geluidskwaliteit als op de Walkman.

De volgende toepassingen zijn compatibel met de USB-DAC-functie. Ze worden aanbevolen voor gebruik met de Walkman.

- Windows: Music Center for PC
- Mac: Hi-Res Audio Player for Mac

### Opmerking

- Terwijl de USB-DAC-functie is ingeschakeld, kan de Walkman alleen als USB-DAC-apparaat worden gebruikt. Voor het gebruik van de Walkman als muziekspeler schakelt u de USB-DAC-functie uit.
- Muziek kan niet worden overgedragen terwijl de USB-DAC-functie is ingeschakeld.

### 1 Installeer de USB-DAC-compatibele toepassing op een computer.

- Windows:
  - Music Center for PC: om de toepassing te installeren, gaat u naar de website voor klantondersteuning. (<http://www.sony.net/smc4pc/>) Raadpleeg het betreffende onderwerp onder [Verwant onderwerp].
  - Sony Audio USB Driver for Windows: ga naar de website voor klantondersteuning om Sony Audio USB Driver for Windows te installeren. Volg de instructies op het scherm.
- Mac:  
Hi-Res Audio Player for Mac: ga naar de website voor klantondersteuning om de toepassing te installeren. Volg de instructies op het scherm.

### 2 Configureer op de computer de instellingen voor USB-DAC.

Raadpleeg de volgende informatie voor meer informatie over de instellingen.

- Windows: de online Help-informatie voor Music Center for PC
- Mac: de online Help-informatie voor Hi-Res Audio Player op de website voor klantondersteuning.

### 3 Tik op de Walkman op om het bibliotheekscherm te openen en tik vervolgens op .

### 4 Wanneer een bericht wordt weergegeven, tikt u op [OK].

### 5 Sluit uw Walkman aan op uw computer via USB.

U kunt het volume aanpassen op het scherm [USB DAC].

## Om terug te gaan naar de muziekafspeelfunctie

Tik op  in de linkerbovenhoek van het scherm.

Wanneer een bericht wordt weergegeven, tikt u op [OK].

#### Hint

- Als u niet wilt dat de Walkman vanaf de computer wordt opgeladen, verwijdert u het vinkje uit [Charge this player from the connected device]. Tik op de menu-items in de volgende volgorde.  
 – [Settings] – [USB DAC Settings] ([Function Settings]) – [Charge this player from the connected device].  
Als de USB-poort op de computer echter is ingesteld om constant stroom te leveren aan het aangesloten apparaat, kan de Walkman door de computer worden opgeladen.

#### Opmerking

- U kunt niet draadloos luisteren naar afgespeeld geluid terwijl de USB-DAC-functie actief is.

---

De inhoud van deze Helpgids kan zonder kennisgeving worden gewijzigd als gevolg van updates in de specificaties van het product.  
Deze Helpgids is vertaald via een automatisch vertaalsysteem.

---

#### Verwant onderwerp

- [Het aanpassen van de geluidskwaliteitinstellingen](#)
- [Music Center for PC installeren \(Windows\)](#)
- [Het gebruik van de verschillende schermen op de Walkman](#)
- [USB-DAC-scherm](#)
- [Website voor klantondersteuning](#)

## Het aanpassen van de geluidskwaliteitinstellingen

De Walkman heeft verschillende instellingen voor het aanpassen van de geluidskwaliteit.

### Vanuit het menu [Settings]

Tik op het afspeelscherm op  en vervolgens op [Settings].  
U kunt de volgende geluidsinstellingen instellen in het menu dat wordt vermeld onder [Sound].

#### Direct Source (Direct)

Deze instelling geeft de oorspronkelijke geluidskwaliteit van het bestand rechtstreeks weer zonder geluidseffecten toe te passen.

#### Saved Sound Settings

- Save Current Settings:  
U kunt aangepaste geluidskwaliteitinstellingen opslaan als uw eigen voorinstellingen voor geluid.
- Saved Sound Settings 1/2/3:  
U kunt vooraf ingestelde geluidskwaliteitsinstellingen ophalen.

### Vanuit het menu [Settings] – [Sound Settings]

Tik in de volgende volgorde op de menu-items op het afspeelscherm.

 – [Settings] – [Sound Settings] ([Sound]).

U kunt ook de volgende instellingen in de schermen voor geluidskwaliteitinstellingen aanpassen.

#### Equalizer/Tone Control

U kunt de instellingen van de equalizer en toonregeling vanuit hun respectievelijke schermen aanpassen. Op het scherm van de equalizer tikt u op [Adjust] om de instelling aan te passen. Draai op het scherm van de toonregeling aan de knoppen om de instellingen aan te passen.

Tik op  om [Equalizer] of [Tone Control] te selecteren. De geselecteerde instelling wordt van kracht.

#### DSEE HX

Deze functie verbetert de geluidskwaliteit van audiobestanden. De geluidskwaliteit wordt vrijwel gelijk aan die van Hoge-Resolutie Audio. De functie reproduceert het geluid met heldere hoge tonen dat vaak verloren gaat.

Selecteer een type geluid op basis van het geluid van de bron.

#### DC Phase Linearizer

Deze functie past faseverschuivingen in de lage frequenties aan om de audiokenmerken van analoge versterkers te reproduceren.

Selecteer een type geluid voor deze instelling.

#### Dynamic Normalizer

U kunt het volumeverschil tussen nummers matigen om verschillen in volumeniveau te minimaliseren.

#### Vinyl Processor

Deze functie geeft een vol geluid dat in de buurt komt van het afspelen van een vinyl grammofoonplaat op een draaitafel. Er zijn verschillende soorten effecten beschikbaar.

#### Opmerking

- Als er een actieve Bluetooth-verbinding is, zijn de geluidskwaliteitinstellingen ongeldig. (Alleen Bluetooth-verzendmodus)

- U kunt [Sound Settings] in de volgende gevallen niet aanpassen.
  - Als [Direct Source (Direct)] is ingesteld op [On].

---

De inhoud van deze Helpgids kan zonder kennisgeving worden gewijzigd als gevolg van updates in de specificaties van het product.  
Deze Helpgids is vertaald via een automatisch vertaalsysteem.

---

### Verwant onderwerp

- [Het gebruik van de verschillende schermen op de Walkman](#)
- [Schermen voor geluidskwaliteitinstellingen](#)

4-698-042-83(1) Copyright 2017 Sony Corporation



## USB-massaopslagmodus gebruiken

Wanneer u de Walkman op een Windows-computer aansluit, zijn de volgende modi beschikbaar.

### USB-massaopslagmodus

- De computer gebruikt de Walkman als een USB-opslagapparaat.
- Gegevens kunnen worden overgedragen tussen de computer en de Walkman.
- U hebt rechtstreeks toegang tot de mappen [WALKMAN] en [SD\_CARD] voor bestandsbeheer.
- De Walkman wordt opgeladen via de computer.
- U kunt de Walkman niet bedienen.

### USB-modus

- De Walkman wordt opgeladen via de computer.
- U kunt de Walkman bedienen terwijl de Walkman op de computer is aangesloten.
- Gegevens kunnen niet worden overgedragen.

Deze sectie bevat instructies voor de volgende bewerkingen.

- Overschakelen van de USB-massaopslagmodus naar de USB-modus
- Overschakelen van de USB-modus naar de USB-massaopslagmodus

### Overschakelen van de USB-massaopslagmodus naar de USB-modus

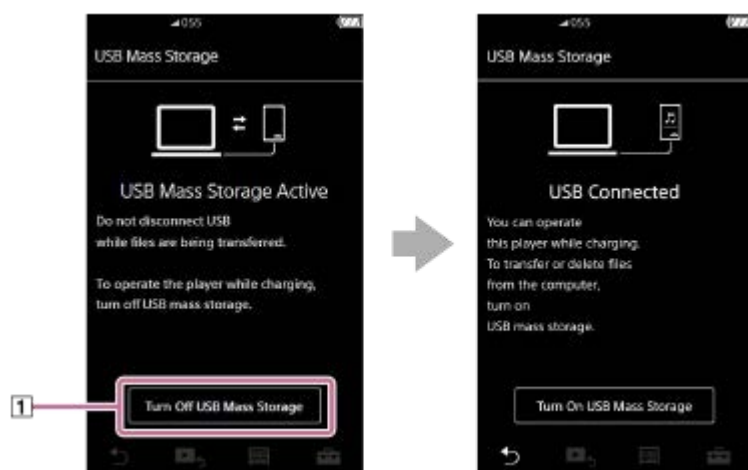

Wanneer u de Walkman op een computer aansluit, gaat de Walkman naar de USB-massaopslagmodus.

1. Tik op [Turn Off USB Mass Storage] (1).  
Het scherm van de USB-modus wordt weergegeven.



2. Tik op .  
Het scherm keert terug naar de vorige weergave.

### Overschakelen van de USB-modus naar de USB-massaopslagmodus

Afhankelijk van de geselecteerde functie verschijnt  of [USB Connection Settings] mogelijk niet op het scherm van de Walkman. In dit geval tikt u op  om terug te gaan naar het bibliotheekscherm voor de muziekafspeelfunctie.

1. Tik op de menu-items in de volgende volgorde.

 – [Settings] – [Device Settings] ([Basic Settings]) – [USB Connection Settings] – [Turn On USB Mass Storage] – [OK].

### Opmerking

- Voordat u de USB-massaopslagmodus uitschakelt, is het raadzaam dat u [Hardware veilig verwijderen] op de computer uitvoert.
- Ontkoppel de Walkman niet tijdens de overdracht van inhoud tussen de Walkman en de computer. Als u dit wel doet, zullen de gegevens beschadigd raken.  
Bevestig op het computerscherm dat de gegevens correct zijn overgebracht.

---

De inhoud van deze Helpgids kan zonder kennisgeving worden gewijzigd als gevolg van updates in de specificaties van het product.  
Deze Helpgids is vertaald via een automatisch vertaalsysteem.

---

### Verwant onderwerp

- [De batterij opladen](#)

4-698-042-83(1) Copyright 2017 Sony Corporation

Digital Music Player  
NW-ZX300/ZX300A

## De Walkman opnieuw opstarten

Start de Walkman opnieuw op als de werking ervan instabiel wordt of de Walkman vastloopt. Opnieuw opstarten zal de gegevens en koppelingsgegevens niet verwijderen. Voer echter de volgende handelingen uit voordat u de Walkman opnieuw opstart. Anders kunnen de gegevens op de Walkman worden beschadigd.

- Koppel de Walkman los van de computer.
- Stop het afspelen.

**1** Houd de knop (1) 8 seconden ingedrukt tot de Walkman opnieuw is opgestart.

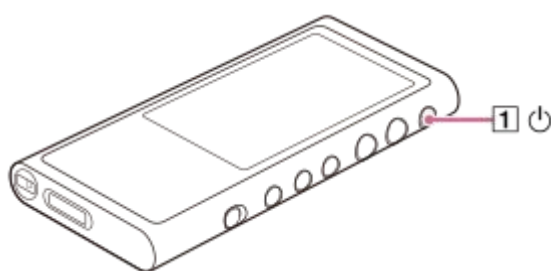

De inhoud van deze Helpgids kan zonder kennisgeving worden gewijzigd als gevolg van updates in de specificaties van het product. Deze Helpgids is vertaald via een automatisch vertaalsysteem.

### Verwant onderwerp

- [Resetten/formatteren/initialiseren van de Walkman](#)
- [Een microSD-kaart formatteren](#)

## Resetten/formatteren/initialiseren van de Walkman

Deze sectie bevat instructies voor de volgende bewerkingen.

- Resetten van de Walkman.
- Formatteren van het geheugen van de Walkman.
- Bijwerken van de database op de Walkman.
- Initialiseren van de Walkman.

Bevestig de details van elke functie. Selecteer vervolgens het gewenste menu-item voor uw behoeften.

**1** Tik op het bibliotheekscherm in de volgende volgorde op de menu-items.  
 – [Settings] – [Device Settings] ([Basic Settings]) – [Reset/Format].

**2** Tik op de bewerking die u wilt uitvoeren.

Volg de instructies op het scherm. Zorg ervoor dat u de berichten zorgvuldig bevestigt.

[Reset All Settings]	Bij deze bewerking worden alle parameters van de instelling teruggezet op de standaardinstellingen. Als u deze bewerking selecteert, wordt de Walkman automatisch opnieuw opgestart.
[Format System Storage]	Met deze bewerking formateert u het interne geheugen van de Walkman. Merk op dat alle gegevens (inclusief de voorbeeldgegevens) die zijn opgeslagen op de Walkman, worden verwijderd. Sla een reservekopie van belangrijke gegevens op.
[Rebuild Database]	Met deze bewerking kunt u de database op de Walkman bijwerken. U kunt de database handmatig bijwerken.
[Restore to Factory Configuration]	Met deze bewerking initialiseert u de instellingen en het interne geheugen. U kunt de Walkman op de standaardinstellingen terugzetten. Alle overgebrachte gegevens worden gewist. De Walkman herstelt echter de vooraf geïnstalleerde voorbeeldinhoud en installatiebestanden als standaardinstellingen. Als u deze bewerking selecteert, wordt de Walkman automatisch opnieuw opgestart en wordt de initiële installatiewizard gestart.

### Hint

- Zelfs als u [Reset All Settings] uitvoert, worden de volgende instellingen niet gewijzigd.
  - Verstreken tijd van het geselecteerde nummer
  - Voorinstelling 1 tot en met 3 voor [Saved Sound Settings]
  - De lijst met bladwijzers (1 t/m 10)
  - Gebruikersinstellingen voor het bibliotheekscherm
  - Informatie over onlangs overgezet materiaal
  - Klokinstellingen
  - Taalinstellingen
  - Gebruikersinstelling voor [Text Input]

## Opmerking

- Sony biedt geen garantie op de prestaties wanneer u het geheugen van de Walkman formatteert met behulp van een computer.
- Als u [Restore to Factory Configuration]/[Reset All Settings] uitvoert, worden koppelingsgegevens voor Bluetooth-apparaten verwijderd van de Walkman.
- Als u de database bijwerkt, worden de volgende gegevens gewist.
  - Verstreken tijd van het geselecteerde nummer
  - Afspeelvolgorde

---

De inhoud van deze Helpgids kan zonder kennisgeving worden gewijzigd als gevolg van updates in de specificaties van het product. Deze Helpgids is vertaald via een automatisch vertaalsysteem.

---

## Verwant onderwerp

- [De Walkman opnieuw opstarten](#)
- [Een microSD-kaart formatteren](#)

4-698-042-83(1) Copyright 2017 Sony Corporation

Digital Music Player  
NW-ZX300/ZX300A

## Een microSD-kaart formatteren

---

U kunt een microSD-kaart op de Walkman formatteren.

Wanneer u de microSD-kaart formateert, worden alle op de kaart opgeslagen gegevens verwijderd. Maak van tevoren een reservekopie. Let goed op dat u geen belangrijke gegevens verwijdert.

- 1 **Tik op het bibliotheekscherm in de volgende volgorde op de menu-items.**  
 – [Settings] – [Device Settings] ([Basic Settings]) – [Reset/Format] – [Format SD Card].

Volg de instructies op het scherm. Zorg ervoor dat u zorgvuldig de berichten bevestigt.

### Opmerking

- Formateer de microSD-kaart op de Walkman. Anders worden sommige functies van de Walkman beperkt.

---

De inhoud van deze Helpgids kan zonder kennisgeving worden gewijzigd als gevolg van updates in de specificaties van het product.  
Deze Helpgids is vertaald via een automatisch vertaalsysteem.

---

### Verwant onderwerp

- [De Walkman opnieuw opstarten](#)
- [Resetten/formatteren/initialiseren van de Walkman](#)

Digital Music Player  
NW-ZX300/ZX300A

## Controle van informatie op de Walkman

---

U kunt gegevens controleren, zoals het model en de versie van de software.

- 1 **Tik op het bibliotheekscherm in de volgende volgorde op de menu-items.**  
 – [Settings] – [Unit Information] ([Other]).

---

De inhoud van deze Helpgids kan zonder kennisgeving worden gewijzigd als gevolg van updates in de specificaties van het product.  
Deze Helpgids is vertaald via een automatisch vertaalsysteem.

---

### Verwant onderwerp

- [Bijwerken van de Walkman-systeemsoftware](#)

## Bijwerken van de Walkman-systeemsoftware

---

U kunt de software van de Walkman bijwerken.

U ontvangt kennisgevingen met betrekking tot updates via de volgende methoden.

- Vanuit Music Center for PC (U ontvangt kennisgevingen met betrekking tot updates automatisch.)
- Vanaf de website voor klantondersteuning (Log handmatig in op de site om updateberichten te ontvangen.)

Ga naar de klantondersteuningswebsite om de meest recente informatie op te halen.

In de volgende procedure wordt beschreven hoe u de software vanaf de klantondersteuningswebsite bijwerkt. Raadpleeg voor meer informatie over het installeren van het programma de website voor klantondersteuning.

- 1** Download op de website het updateprogramma op uw computer.
- 2** Sluit de Walkman op de computer aan.
- 3** Start het updateprogramma.
- 4** Volg de instructies op het scherm.

### Hint

- Om versie-informatie voor de Walkman te controleren, tikt u in de volgende volgorde op de menu-items.  
 – [Settings] – [Unit Information] ([Other]).

---

De inhoud van deze Helpgids kan zonder kennisgeving worden gewijzigd als gevolg van updates in de specificaties van het product. Deze Helpgids is vertaald via een automatisch vertaalsysteem.

---

### Verwant onderwerp

- [Website voor klantondersteuning](#)
- [De Walkman opnieuw opstarten](#)
- [Resetten/formatteren/initialiseren van de Walkman](#)
- [Controle van informatie op de Walkman](#)





## Sneltoetsen van het deelvenster snelle instelling gebruiken

Sneltoetsen voor sommige functies zijn beschikbaar in het deelvenster snelle instelling. U kunt bepaalde functies direct activeren zonder te hoeven schuiven in het menu [Settings].

- 1 Tik op  en vervolgens op [Settings].
- 2 Tik op de sneltoets voor de gewenste functie.



### Beschikbare functies

Sneltoets	Functie
	Tik op de knop om de helderheid van het scherm aan te passen. U kunt een waarde van 1 tot en met 100 selecteren.
	Tik op de knop om de Bluetooth-functie in of uit te schakelen. Als de Bluetooth-functie is ingeschakeld, maakt de Walkman automatisch verbinding met het apparaat dat het laatst was aangesloten.
 (*1)	Tik op de knop om de Bluetooth-afstandsbedieningsfunctie in of uit te schakelen.

\*1 Deze functie is alleen beschikbaar op modellen verkocht in bepaalde landen of gebieden.

#### Opmerking

- Koppel de Walkman en het Bluetooth-apparaat (audioapparaat of afstandsbediening) op voorhand.

---

---

## Verwant onderwerp

- [De Walkman voor het eerst verbinden met een niet-gekoppeld Bluetooth-apparaat](#)

4-698-042-83(1) Copyright 2017 Sony Corporation

## Instellingenmenu

U kunt verschillende instellingen in het menu Instellingen aanpassen.  
 U gaat naar het menu Instellingen door op  en vervolgens op [Settings] te tikken.  
 U kunt het menu Instellingen op het volgende scherm selecteren.

- Bibliotheekscherm
- Afspeelscherm
- Afspeelwachtrijscherm
- Bladwijzerlijstscherm

### Basic Settings

Playback Settings	Play Mode
	Playback Range
	Sleep Timer
	Artist List Display
	Display Lyrics
Output Settings	Headphone Output
	USB Output for DSD
	DSD Playback Settings
Device Settings	Beep Settings
	Disable touch panel when the HOLD switch is on
	Screen Off Timer
	Mount/Unmount SD Card
	USB Connection Settings
	Auto Power Off
	Battery Care
	Clock Settings
	Language Settings
	Text Input
	Reset/Format

#### Opmerking

- Bedieningsgeluiden ([Beep Settings]) worden niet weergegeven in de volgende situaties.
  - Terwijl de Walkman DSD-nummers afspeelt in de oorspronkelijke indeling via een uitgebalanceerde hoofdtelefoon. ([Play DSD in Native Format] is ingeschakeld.)
  - Terwijl het geluid wordt afgespeeld via een aangesloten Bluetooth-apparaat.

- Er wordt geen klok op de Walkman weergegeven. De klokinstelling wordt gebruikt voor gegevensbeheer.

## Sound

Direct Source (Direct) (On/Off)	–
Sound Settings	Equalizer/Tone Control
	DSEE HX
	DC Phase Linearizer
	Dynamic Normalizer
	Vinyl Processor
Saved Sound Settings	Saved Sound Settings1/2/3
Guide to High Quality Sound	–

## Bluetooth

Connect to/Add Audio Device	On/Off
	Add Device (Pairing)
	Added Devices
Audio Device Connection Settings	Wireless Playback Quality
	Use Enhanced Mode
Added Devices - Bluetooth Receiver	–
Receiver Playback Quality	Sound Quality Preferred
	Connection Preferred
Remote Control Settings(*1)	On/Off
	Added Remote Control
	Add Remote Control
	Delete Remote Control
NFC (On/Off)	–
Bluetooth Information	Bluetooth Version/Device Name/Bluetooth Device Address/Profile/Version

\*1 Het menu-item is alleen beschikbaar op modellen die in bepaalde landen of gebieden zijn verkocht.

## Function Settings

USB DAC Settings	Charge this player from the connected device
------------------	--

## Other

Unit Information	Modelnaam, firmwareversie, totaal aantal nummers enz.
Certificates(*1)	Veiligheidsvoorschriften/certificering

\*1 Het menu-item is alleen beschikbaar op modellen die in bepaalde landen of gebieden zijn verkocht.

---

De inhoud van deze Helpgids kan zonder kennisgeving worden gewijzigd als gevolg van updates in de specificaties van het product.  
Deze Helpgids is vertaald via een automatisch vertaalsysteem.

4-698-042-83(1) Copyright 2017 Sony Corporation

## Opmerkingen over het omgaan met uw Walkman

Lees de onderstaande opmerkingen en volg de instructies om de Walkman veilig te gebruiken.

- Neem contact op met een arts als u gewond bent geraakt of brandwonden hebt opgelopen door het gebruik van het product.
- Neem contact op met de dichtstbijzijnde Sony dealer of het dichtstbijzijnde Sony Service Center als de Walkman niet correct functioneert.
- Neem de volgende voorzorgsmaatregelen in acht. Anders kan dit leiden tot een explosie, brand, elektrische schokken, brandwonden of letsel.
  - Stel uw Walkman niet bloot aan vuur.
  - Zorg dat er geen metalen voorwerpen in de Walkman komen.
  - Zorg ervoor dat u geen kortsluiting veroorzaakt in de aansluitpunten van uw Walkman met metalen voorwerpen.
  - Haal uw Walkman niet uit elkaar en breng geen wijzigingen in het apparaat aan.
  - Gebruik de Walkman niet wanneer u bliksem ziet of donder hoort.
  - Gebruik de Walkman niet als deze een onprettige reactie op uw huid veroorzaakt.
- Neem de volgende voorzorgsmaatregelen in acht. Anders kunt u de behuizing beschadigen of kan de Walkman storingen vertonen.
  - Leg de Walkman niet in direct zonlicht.
  - Leg de Walkman niet op locaties waar de temperatuur extreem hoog is.
  - Laat de Walkman niet in direct zonlicht liggen. Laat de Walkman niet in een auto liggen met alle vensters gesloten, vooral niet in de zomer.



- Leg de Walkman niet op locaties waar deze wordt blootgesteld aan trillingen.
- Laat de Walkman niet van grote hoogten vallen.
- Oefen niet te veel kracht of een schok uit op de Walkman.
- Leg de Walkman niet op locaties waar magnetisatie aanwezig is. Leg de Walkman bijvoorbeeld niet in de buurt van een magneet, luidsprekers of een tv.
- Schakel de Walkman niet in direct nadat u deze van een koude omgeving naar een warme omgeving hebt verplaatst.
- Gebruik de Walkman niet in vochtige plaatsen, zoals in een badkamer of sauna.
- Plaats uw Walkman niet op een instabiel oppervlak of in schuine stand.
- Ga niet zitten wanneer de Walkman in uw binnenzak zit.



- Gebruik de Walkman niet op locaties waar deze wordt blootgesteld aan veel stof.
- Wanneer u de Walkman in een tas steekt, zorg dan dat de tas nergens tegenaan stoot. Voorkom in het bijzonder dat de Walkman in een tas wordt gestoken met het hoofd- of oortelefoonsnoer rond de Walkman gewikkeld.



- De Walkman is niet waterdicht of stofdicht. Neem de volgende voorzorgsmaatregelen in acht. Anders zal de Walkman wellicht niet meer functioneren vanwege kortgesloten terminals of gecorrodeerd metaal.
  - Laat de Walkman niet in het water vallen.
  - Gebruik uw Walkman niet in vochtige locaties of bij nat weer zoals regen of sneeuw.
  - Plaats de Walkman niet tegen uw lichaam of kleding wanneer u transpireert.
  - Raak de Walkman niet met natte handen aan.



- Voldoe aan de aankondigingen met betrekking tot het gebruik van elektronische apparaten wanneer u in een vliegtuig bent.
- Warmte kan zich ophopen in de Walkman in de volgende situaties, maar dit is geen storing. Wees echter voorzichtig omdat er een risico op lagetemperatuurbrandwonden bestaat.
  - Terwijl de batterij wordt opgeladen.
  - Terwijl de Walkman voor een lange tijd wordt afgespeeld.
- Oefen niet te veel kracht uit op het schermoppervlak. Te veel kracht kan de volgende problemen veroorzaken.
  - Vervormde kleuren of helderheid.
  - Een storing van het scherm.
  - Letsel van een gebarsten scherm.
- Het scherm van de Walkman is gemaakt van glas. Het glas kan scheuren als u de Walkman op een harde ondergrond laat vallen of als u veel druk op het scherm uitoefent. Wees voorzichtig wanneer u omgaat met de Walkman. Als het glas gescheurd of gebarsten is, mag u de Walkman niet gebruiken en het beschadigde onderdeel niet aanraken. Anders kunt u gewond raken.
- Houd rekening met het volgende wanneer u een riempje gebruikt.
  - Het riempje kan aan objecten in uw omgeving blijven haken. Wees voorzichtig om het risico van verwurging te voorkomen.
  - Zorg dat de Walkman niet heen en weer slingert terwijl u het riempje vasthoudt. U kunt iemand raken met de Walkman.
- Inhoud die u opneemt is alleen voor persoonlijk gebruik. Onder de auteurswet mag de inhoud niet worden gebruikt zonder de toestemming van de houder van het auteursrecht.

---

De inhoud van deze Helpgids kan zonder kennisgeving worden gewijzigd als gevolg van updates in de specificaties van het product. Deze Helpgids is vertaald via een automatisch vertaalsysteem.

## Opmerkingen over de hoofdtelefoon

---

### Verkeersveiligheid

Gebruik geen hoofdtelefoon in de volgende situaties.

- Wanneer u met een auto of op een motor rijdt of op de fiets zit.
- Op plaatsen waar slecht gehoor gevaarlijk is. Bijvoorbeeld op perrons, in gebieden waar er veel verkeer is of in de buurt van een bouwplaats.

### Gehoorbeschadiging voorkomen

Neem het volgende in acht om uw oren te beschermen.

- Houd het volume op een gematigd niveau. Luister niet lange tijd naar geluid op hoge volumes.
- Schakel het volume niet plotseling hoger.

### Over de hoofdtelefoon in het oor

- Wanneer u een hoofdtelefoon in het oor met een hoge mate van hechting gebruikt, dient u te letten op het volgende. Anders kunt u schade aan uw oren of trommelvlies veroorzaken.
  - Plaats de oordopjes niet krachtig in uw oren.
  - Verwijder de oordopjes niet plotseling uit uw oren. Wanneer u de hoofdtelefoon afzet, moet u de oordopjes voorzichtig omhoog en omlaag bewegen.
- Wanneer u de hoofdtelefoon van de Walkman loskoppelt, houdt u de hoofdtelefoon aan de stekker vast. Aan het snoer zelf trekken kan schade aan de hoofdtelefoon veroorzaken.
- Terwijl u een hoofdtelefoon draagt, mag u niet slapen. De stekker kan rond uw nek worden gewikkeld terwijl u slaapt.

### Rekening houden met anderen

Vermijd het gebruik van de Walkman in omgevingen waar geluid uit de Walkman anderen kan storen.

---

De inhoud van deze Helpgids kan zonder kennisgeving worden gewijzigd als gevolg van updates in de specificaties van het product. Deze Helpgids is vertaald via een automatisch vertaalsysteem.



Digital Music Player  
NW-ZX300/ZX300A

## Opmerkingen over de ingebouwde batterij

---

Raak de oplaadbare batterij niet met uw blote handen aan als de batterij lekt. De batterijvloeistof kan leiden tot brandwonden of blindheid. Als de vloeistof in aanraking met uw lichaam of kleding komt, dient u de vloeistof onmiddellijk met schoon water af te wassen.

---

De inhoud van deze Helpgids kan zonder kennisgeving worden gewijzigd als gevolg van updates in de specificaties van het product. Deze Helpgids is vertaald via een automatisch vertaalsysteem.

## Opmerkingen over de software

---

- Het auteursrecht verbiedt de volgende handelingen zonder toestemming van de houder van het auteursrecht.
  - Het geheel of gedeeltelijk reproduceren van de software of de handleiding.
  - Het uitlenen van de software
- In geen geval zal Sony aansprakelijk worden gesteld voor een of meer van de volgende incidenten die het gevolg kunnen zijn van het gebruik van de meegeleverde software.
  - Financiële schade
  - Winstderving
  - Claims van derden
- De bijgeleverde software kan niet worden gebruikt met apparaten waarvoor deze is niet bedoeld.
- Houd er rekening mee dat de softwarespecificaties zonder voorafgaande kennisgeving kunnen worden gewijzigd voor verbetering van de kwaliteit.
- In de uitleg van deze handleiding wordt verondersteld dat u bekend bent met de basisbewerkingen op een computer.
- Voor meer informatie over het gebruik van computers en besturingssysteem raadpleegt u de betreffende handleidingen.

---

De inhoud van deze Helpgids kan zonder kennisgeving worden gewijzigd als gevolg van updates in de specificaties van het product. Deze Helpgids is vertaald via een automatisch vertaalsysteem.

Digital Music Player  
NW-ZX300/ZX300A

## Opmerkingen over de voorbeeldgegevens

---

Voorbeeldmuziek is vooraf geïnstalleerd op de Walkman om gedurende een proefperiode te beluisteren.  
Voorbeeldgegevens zijn niet in alle landen of regio's geïnstalleerd.

---

De inhoud van deze Helpgids kan zonder kennisgeving worden gewijzigd als gevolg van updates in de specificaties van het product.  
Deze Helpgids is vertaald via een automatisch vertaalsysteem.

Digital Music Player  
NW-ZX300/ZX300A

## Algemene informatie

---

- Oplaad- en afspeeltijd is afhankelijk van de volgende omstandigheden.
  - Het aantal keren dat u de batterij hebt opgeladen
  - Gebruikstemperatuur
- Wanneer de batterij voldoende is opgeladen, maar de levensduur van de batterij is gedaald tot ongeveer de helft van de normale levensduur, is de batterij mogelijk versleten.
- Een oplaadbare lithium-ionbatterij is in uw Walkman ingebouwd. Wanneer u de Walkman voor langere tijd bewaart, controleert u het volgende om afname van de kwaliteit van de ingebouwde batterij te voorkomen.
  - Bewaar de Walkman bij temperaturen van 5 °C tot 35 °C .
  - Als u slijtage van de batterij wilt voorkomen, laadt u de batterij ten minste eenmaal per 6 maanden op.



- Wanneer u de Walkman in een koude locatie gebruikt, kan het scherm donker worden of niet snel reageren. Dit zijn echter geen storingen.
- U voelt een milde tinteling tegen uw oren, vooral als de lucht droog is.  
Dit is het gevolg van statische elektriciteit in het lichaam.  
Dit effect kan worden geminimaliseerd door kleding van natuurlijke materialen te dragen.
- Sony is niet verantwoordelijk voor de gebruikersgegevens, zelfs niet als de volgende problemen optreden als gevolg van defecten in de Walkman of een computer.
  - Het opnemen of het downloaden van gegevens is niet voltooid.
  - Gegevens (zoals muziek) zijn beschadigd of verwijderd.

---

De inhoud van deze Helpgids kan zonder kennisgeving worden gewijzigd als gevolg van updates in de specificaties van het product.  
Deze Helpgids is vertaald via een automatisch vertaalsysteem.

Digital Music Player  
NW-ZX300/ZX300A

## Onderhoud

---

- Reinig uw Walkman met een zachte doek, zoals een reinigingsdoekje voor brillen.
- Als u een Walkman wilt reinigen die zeer vuil is geworden, gebruikt u een doek die enigszins vochtig is gemaakt met een mild reinigingsmiddel. Wees voorzichtig zodat er geen water in de Walkman komt.
- Reinig het apparaat niet met oplosmiddelen zoals alcohol, nafta of verfverdunner. Deze oplosmiddelen kunnen schade aan het oppervlak van de Walkman veroorzaken.
- Reinig de hoofdtelefoonstekker af en toe met een zachte, droge doek. Ruis of het overslaan van geluid kan optreden als de stekker vuil is.

---

De inhoud van deze Helpgids kan zonder kennisgeving worden gewijzigd als gevolg van updates in de specificaties van het product. Deze Helpgids is vertaald via een automatisch vertaalsysteem.

Digital Music Player  
NW-ZX300/ZX300A

## Website voor klantondersteuning

---

Ga naar de website voor klantondersteuning in uw land of regio in de volgende situaties.

- Wanneer u een vraag hebt over de Walkman.
- Wanneer er een probleem is met de Walkman.
- Als u informatie wilt over compatibele items.

### Voor klanten in de Verenigde Staten:

<http://www.sony.com/walkmansupport>

### Voor klanten in Canada:

#### Engels

<http://www.sony.ca/ElectronicsSupport/>

#### Frans

<http://www.sony.ca/ElectronicsSupport/>

### Voor klanten in Latijns-Amerika:

<http://www.sony-latin.com/index.crp>

### Voor klanten in Europa:

<http://www.sony.eu/dna/wm/>

### Voor klanten in Azië/Oceanië/het Midden-Oosten/Afrika:

#### Engels

<http://www.sony-asia.com/support>

#### Koreaans

<https://scs.sony.co.kr/scs/handler/ProductSupport>

#### Vereenvoudigd Chinees

<https://service.sony.com.cn>

#### Traditioneel Chinees

<http://service.sony.com.tw/>

### Voor klanten die overzeese modellen hebben aangeschaft:

<http://www.sony.co.jp/overseas/support/>

De inhoud van deze Helpgids kan zonder kennisgeving worden gewijzigd als gevolg van updates in de specificaties van het product.  
Deze Helpgids is vertaald via een automatisch vertaalsysteem.

4-698-042-83(1) Copyright 2017 Sony Corporation

## Specificaties

### Weergave

Formaat/resolutie	3,1 inch (7,8 cm), WVGA (800 × 480 pixels)
Schermtipe	TFT-kleurenscherm met achtergrondverlichting met witte LED Aanraakgevoelig scherm

### Interface

USB	Hi-Speed USB (compatibel met USB 2.0)
Hoofdtelefoon	Stereoministekker, uitgebalanceerde standaardstekker
WM-PORT	WM-PORT (meerdere aansluitpunten): 22-pins
Extern geheugen	microSD microSDHC microSDXC

### Bluetooth

Versie	Ver. 4.2
Frequentieband	2,4-GHz band (2,4000 GHz tot 2,4835 GHz)
Modulatiemethode	FHSS
Ondersteunde Bluetooth-profielen	A2DP (Advanced Audio Distribution Profile) AVRCP (Audio Video Remote Control Profile)
Ondersteunde codec (verzending)	SBC, LDAC, aptX, aptX HD
Ondersteunde codec (ontvangst)	SBC, LDAC, AAC

### NFC

NFC	Actief type (voor lezen en schrijven), tagtype
-----	--

### Hoofdtelefoonuitgang (stereoministekker)

Frequentiebereik	20 Hz tot 40.000 Hz (bij het afspelen van een gegevensbestand, enkele signaalmeting)
------------------	---



## Hoofdtelefoonuitgang (uitgebalanceerde standaardstekker)

Frequentiebereik	20 Hz tot 40.000 Hz (bij het afspelen van een gegevensbestand, enkele signaalmeting)
------------------	---

## Algemeen

Stroomvoorziening	Ingebouwde oplaadbare lithium-ionbatterij USB-voeding (vanaf een computer via een USB-aansluiting op speler)
Oplaadtijd	Opladen via USB Ongeveer 5,5 uur
Gebruikstemperatuur	5 °C tot 35 °C
Afmetingen	b/h/d, uitstekende delen niet meegerekend Ongeveer 57,3 mm × 119,5 mm × 14,8 mm
	b/h/d Ongeveer 57,7 mm × 120,4 mm × 14,9 mm
Gewicht	Ongeveer 157 g

## Capaciteit

NW-ZX300	64 GB
NW-ZX300A	16 GB

De inhoud van deze Helpgids kan zonder kennisgeving worden gewijzigd als gevolg van updates in de specificaties van het product.  
Deze Helpgids is vertaald via een automatisch vertaalsysteem.

## Levensduur van de batterij

### Muziek (ongeveer)

	Stereoministekker	Uitgebalanceerde standaardstekker
MP3 (128 kbps)	30 uren	25 uren
AAC (256 kbps)	27 uren	23 uren
FLAC (96 kHz/24-bits)	26 uren	23 uren
FLAC (192 kHz/24-bits)	23 uren	20 uren
DSD (2,8224 MHz/1-bit)	19 uren	13 uren
DSD (5,6448 MHz/1-bit)	15 uren	12 uren
DSD (11,2896 MHz/1-bit)	13 uren	10 uren

### Bluetooth (verzendmodus) (ongeveer)

MP3 (128 kbps)/SBC - Connection Preferred	25 uren
FLAC (96 kHz/24 bits)/LDAC - Connection Preferred (Auto)	14 uren

### Bluetooth (ontvangermodus) (ongeveer)

SBC (Connection Preferred)	11 uren
LDAC (Sound Quality Preferred)	10 uren

#### Opmerking

- De waarden die in dit onderwerp worden weergegeven, zijn de geschatte levensduur van de batterij wanneer er doorlopend materiaal wordt afgespeeld met de standaardinstellingen.
- Zelfs als de speler voor een langere periode uitgeschakeld wordt, wordt er nog steeds een beetje batterijvermogen gebruikt.
- De levensduur van de batterij kan afwijken afhankelijk van de instelling van het volume, de gebruiksomstandigheden en de omgevingstemperatuur.
- De batterij wordt aanzienlijk verbruikt wanneer het scherm ingeschakeld is.
- De levensduur van de batterij wordt mogelijk ongeveer 55 % korter als sommige instellingen voor geluidskwaliteit actief zijn.
- Een Bluetooth-verbinding zal de levensduur van de batterij verkorten met maximaal 65 %, afhankelijk van de volgende omstandigheden.
  - De indeling van de inhoud.
  - De instellingen van het verbonden apparaat.

---

De inhoud van deze Helpgids kan zonder kennisgeving worden gewijzigd als gevolg van updates in de specificaties van het product.  
Deze Helpgids is vertaald via een automatisch vertaalsysteem.

4-698-042-83(1) Copyright 2017 Sony Corporation

## Maximumaantal opneembare nummers

### Muziek (ongeveer)

	NW-ZX300 (64 GB)	NW-ZX300A (16 GB)
<b>MP3 (128 kbps)</b>	15.000 tracks	3.300 tracks
<b>AAC (256 kbps)</b>	7.600 tracks	1.600 tracks
<b>FLAC (44,1 kHz/16-bits)</b>	1.300 tracks	300 tracks
<b>FLAC (96 kHz/24-bits)</b>	420 tracks	90 tracks
<b>FLAC (192 kHz/24-bits)</b>	210 tracks	40 tracks
<b>DSD (2,8224 MHz/1-bit)</b>	340 tracks	70 tracks
<b>DSD (5,6448 MHz/1-bit)</b>	170 tracks	30 tracks
<b>DSD (11,2896 MHz/1-bit)</b>	80 tracks	10 tracks

### Opmerking

- De geschatte cijfers zijn gebaseerd op 4 minuten per nummer.
- Het is bevestigd dat dit product normaal functioneert met maximaal 20.000 nummers opgeslagen in het hoofdgeheugen en op de microSD-kaart.

De inhoud van deze Helpgids kan zonder kennisgeving worden gewijzigd als gevolg van updates in de specificaties van het product.  
Deze Helpgids is vertaald via een automatisch vertaalsysteem.

Digital Music Player  
NW-ZX300/ZX300A

## Ondersteunde indelingen

---

### Muziek

#### MP3 (.mp3)

32 kbps - 320 kbps (ondersteunt variable bit rate (VBR))/32 kHz, 44,1 kHz, 48 kHz

#### WMA (.wma)

32 kbps - 192 kbps (ondersteunt variable bit rate (VBR))/44,1 kHz

#### FLAC (.flac)

16-bits, 24-bits/8 kHz - 384 kHz

#### WAV (.wav)

16-bits, 24-bits, 32-bits (zwevendekommagetal/geheel getal)/8 kHz - 384 kHz

#### AAC (.mp4, .m4a, .3gp)

16 kbps - 320 kbps/8 kHz - 48 kHz

#### HE-AAC (.mp4, .m4a, .3gp)

32 kbps - 144 kbps/8 kHz - 48 kHz

#### Apple Lossless (.mp4, .m4a)

16-bits, 24-bits/8 kHz - 384 kHz

#### AIFF (.aif, .aiff, .afc, .aifc)

16 bits, 24 bits, 32 bits/8 kHz - 384 kHz

#### DSD (.dsf, .dff)

1-bits/2,8224 MHz, 5,6448 MHz, 11,2896 MHz

#### APE (.ape)

8-bits, 16-bits, 24-bits/8 kHz - 192 kHz (snel, normaal, hoog)

#### MQA (.mqa.flac)

Ondersteund

#### Opmerking

- Samplingfrequentie komt mogelijk niet overeen met alle encoders.
- Auteursrechtelijk beschermde bestanden kunnen niet worden afgespeeld.
- Niet-standaard of niet-gegarandeerde bitsnelheden zijn opgenomen, afhankelijk van de samplingfrequentie.
- Bestanden die 4 GB (2 GB voor APE) of groter zijn, kunnen niet worden afgespeeld.
- Dit product herkent audiobronnen met meer dan cd-kwaliteit (kwantificatie 44,1 kHz/16-bits) en DAT-kwaliteit (48 kHz/16-bits kwantificatie) als Hoge-Resolutie Audio.  
Het "HR"-symbool wordt weergegeven voor bronnen met Hoge-Resolutie Audio.

---

De inhoud van deze Helpgids kan zonder kennisgeving worden gewijzigd als gevolg van updates in de specificaties van het product.  
Deze Helpgids is vertaald via een automatisch vertaalsysteem.

4-698-042-83(1) Copyright 2017 Sony Corporation

## Systemvereisten

---

### Ondersteund besturingssysteem

- Windows® 10
- Windows® 8.1
- Windows® 7
- macOS™ v10.8 - 10.12

#### Opmerking

- U moet een internetverbinding hebben om computertoepassingen te downloaden.
- We kunnen de werking op alle computers niet garanderen.

---

De inhoud van deze Helpgids kan zonder kennisgeving worden gewijzigd als gevolg van updates in de specificaties van het product.  
Deze Helpgids is vertaald via een automatisch vertaalsysteem.

Digital Music Player  
NW-ZX300/ZX300A

## **De ingebouwde oplaadbare batterij is snel leeg, zelfs nadat de Walkman volledig is opgeladen.**

---

**Beperk het batterijverbruik om te controleren of de conditie van de batterij verbetert.  
Als de levensduur van de batterij half zo kort als normaal wordt, kunt u overwegen de batterij te vervangen.**

De levensduur van de batterij is afhankelijk van de voorwaarden van gebruik, instellingen en omgevingstemperatuur. Bovendien zullen de volgende bewerkingen ertoe leiden dat de batterij sneller leeg is dan continu gebruik van de Walkman.

- De Walkman vaak in- of uitschakelen.
- De Walkman-instellingen regelmatig wijzigen.
- Herhaaldelijk opladen en ontladen van de batterij.  
Dit zal de capaciteit van de batterij geleidelijk doen afnemen. Hierdoor kan de batterij snel uitgeput raken, zelfs nadat deze volledig is opgeladen.

Neem voor vervanging van de batterij contact op met de dichtstbijzijnde Sony-dealer of het dichtstbijzijnde Sony Service Center.

---

De inhoud van deze Helpgids kan zonder kennisgeving worden gewijzigd als gevolg van updates in de specificaties van het product. Deze Helpgids is vertaald via een automatisch vertaalsysteem.



Digital Music Player  
NW-ZX300/ZX300A

## Wat is de levensduur van de batterij?

---

### **De ingebouwde oplaadbare batterij kan ongeveer 500 keer worden opgeladen.**

De batterij kan gemiddeld ongeveer 500 keer worden opgeladen.

De levensduur van de batterij is echter afhankelijk van de temperatuur en de gebruiksomgeving.

Wanneer de levensduur van een volledig opgeladen batterij half zo kort als normaal wordt, kunt u overwegen de batterij te vervangen.

Neem voor vervanging van de batterij contact op met de dichtstbijzijnde Sony-dealer of het dichtstbijzijnde Sony Service Center.

Vervang de batterij niet zelf. De batterij is ingebouwd in de Walkman. Vervanging van de batterij vereist professionele kennis en vaardigheden.

---

De inhoud van deze Helpgids kan zonder kennisgeving worden gewijzigd als gevolg van updates in de specificaties van het product.  
Deze Helpgids is vertaald via een automatisch vertaalsysteem.

## Kan ik de ingebouwde oplaadbare batterij zelf vervangen?

---

### Vervang de niet batterij zelf.

De batterij is ingebouwd in de Walkman. Vervanging van de batterij vereist professionele kennis en vaardigheden. Vervang de batterij niet zelf.

De Walkman maakt gebruik van een specifieke oplaadbare batterij. Commercieel verkrijgbare batterijen kunnen niet worden gebruikt.

Neem voor vervanging van de batterij contact op met de dichtstbijzijnde Sony-dealer of het dichtstbijzijnde Sony Service Center.

### Voor uw informatie

De prestaties van de batterij gaan achteruit als gevolg van de volgende factoren.

- Hoe vaak u de batterij oplaadt of ontlaaft.
- Hoe lang de batterij wordt gebruikt.
- Gebruiksomgeving.

De levensduur van de batterij kan een indicator voor vervanging zijn.

Wanneer de levensduur van een volledig opgeladen batterij half zo wordt kort als normaal, moet de batterij worden vervangen.

De batterij kan gemiddeld ongeveer 500 keer worden opgeladen.

---

De inhoud van deze Helpgids kan zonder kennisgeving worden gewijzigd als gevolg van updates in de specificaties van het product. Deze Helpgids is vertaald via een automatisch vertaalsysteem.

Digital Music Player  
NW-ZX300/ZX300A

## De computer herkent de microSD-kaart in de Walkman niet.

---

### Koppel de Walkman los van de computer en probeer dan de volgende maatregelen te nemen.

De computer herkent de microSD-kaart in de volgende gevallen niet.

- De microSD-kaart is niet stevig genoeg geplaatst.
- U hebt de microSD-kaart geplaatst nadat u de Walkman op de computer hebt aangesloten.

**1.** Selecteer [Mount/Unmount SD Card] op de Walkman.

Tik op de menu-items in de volgende volgorde.

 – [Settings] – [Device Settings] (Basic Settings) – [Mount/Unmount SD Card].

**2.** Verwijder de microSD-kaart uit de Walkman. Plaats vervolgens de microSD-kaart opnieuw stevig.

**3.** Sluit de Walkman op de computer aan.

---

De inhoud van deze Helpgids kan zonder kennisgeving worden gewijzigd als gevolg van updates in de specificaties van het product.  
Deze Helpgids is vertaald via een automatisch vertaalsysteem.

## **De Walkman herkent een microSD-kaart niet.**

---

**Probeer de volgende maatregelen te nemen.**

### **Zorg ervoor dat de microSD-kaart stevig is geplaatst.**

Selecteer [Mount/Unmount SD Card] op de Walkman voordat u de microSD-kaart verwijdert. Plaats vervolgens opnieuw de microSD-kaart stevig in de Walkman.

### **Zorg ervoor dat de contactpunten van de microSD-kaart schoon zijn.**

Reinig de contactpunten van de microSD-kaart met een droge doek of een wattenstaafje. Plaats vervolgens opnieuw de microSD-kaart stevig.

### **Zorg ervoor dat de microSD-kaart een indeling heeft die kan worden herkend door de Walkman.**

Kopieer alle gegevens op de microSD-kaart eerst naar een computer. Formateer vervolgens de microSD-kaart op de Walkman.

Gebruik de Walkman om de microSD-kaart te formatteren. Sony geeft geen garantie op de werking van microSD-kaarten die op andere apparaten, zoals computers, zijn geformatteerd.

---

De inhoud van deze Helpgids kan zonder kennisgeving worden gewijzigd als gevolg van updates in de specificaties van het product.  
Deze Helpgids is vertaald via een automatisch vertaalsysteem.

## Een track wordt gedupliceerd op de Walkman.

Een track kan worden gedupliceerd op de Walkman als u dezelfde track op verschillende manieren overbrengt.

Een track kan om de volgende redenen worden gedupliceerd.

- Dezelfde track wordt herhaaldelijk overgedragen in verschillende indelingen.
- Dezelfde track wordt herhaaldelijk overgedragen met verschillende trackgegevens.
- Dezelfde track wordt herhaaldelijk overgedragen met verschillende overdrachtsmethoden (dezelfde track wordt overgebracht naar verschillende mappen).

U kunt onnodige tracks van de Walkman verwijderen.

### Opmerking over het gebruik van microSD-kaarten

Als u de Walkman gebruikt die ondersteuning biedt voor een microSD-kaart, hebt u mogelijk hetzelfde nummer naar zowel de Walkman als de microSD-kaart overgezet.

Controleer de nummers op de Walkman en de microSD-kaart om te bevestigen dat er geen dubbele tracks zijn.

## Het verwijderen van de nummers van de Walkman

### Nummers verwijderen op de Walkman

1. Tik op het bibliotheekscherm op de gewenste categorie (album, artiest enz.) en subcategorie totdat de lijst met nummers wordt weergegeven.
2. Tik op  naast het nummer dat u wilt verwijderen en tik vervolgens op [Delete].

### Tracks verwijderen met behulp van Windows Verkenner

1. Sluit de Walkman op de computer aan en open Windows Verkenner.
2. Open de map voor de Walkman. Selecteer vervolgens het dubbele nummer in de map [MUSIC] en verwijder het nummer.

#### Hint

- Schakel de automatische trackoverdrachtsfuncties in muziekbeheertoepassingen uit, zoals de [Sync]-functie in Windows Media Player. Als de functie wordt ingeschakeld, kunnen nummers worden overgedragen naar de map [MUSIC] op de Walkman, elke keer dat u de Walkman op de computer aansluit.

Digital Music Player  
NW-ZX300/ZX300A

## De Walkman kan overgezet materiaal niet afspelen.

---

Probeer de volgende maatregelen toe te passen.

### **[Cannot play; file format is not supported.] wordt weergegeven op het scherm.**

De Walkman speelt alleen inhoud in compatibele indelingen af (bitsnelheid enz.).

Voor meer informatie over ondersteunde indelingen raadpleegt u het gedeelte Specificaties van de [Helpgids] of de website van het model.

Zorg ervoor dat de Walkman de indeling ondersteunt van de inhoud die u probeert af te spelen.

### **Wanneer u het overgezette materiaal niet kunt vinden op de Walkman.**

- Inhoud kan worden overgedragen naar mappen of locaties waartoe de Walkman geen toegang heeft. Dit kan gebeuren wanneer u de inhoud sleept en neerzet met Windows Verkenner of MacFinder. Zet het materiaal in de juiste map of op de juiste locatie.
- Wanneer u audiobestanden in MP4-formaat overzet, sleept u de inhoud naar de map [MUSIC] op de Walkman.
- Als u een van de volgende bewerkingen op een computer hebt uitgevoerd, wordt de inhoud mogelijk niet herkend op de Walkman. In dit geval zet u de bestandsnaam of de bestandslocatie terug naar de oorspronkelijke naam of locatie.
  - U hebt de bestandsnaam van de inhoud op de Walkman gewijzigd.
  - U hebt de locatie van de inhoud op de Walkman gewijzigd.
- Als u het geheugen van de Walkman in Windows Verkenner of MacFinder hebt geformatteerd, formatteert u het geheugen met behulp van het menu op de Walkman.

---

De inhoud van deze Helpgids kan zonder kennisgeving worden gewijzigd als gevolg van updates in de specificaties van het product. Deze Helpgids is vertaald via een automatisch vertaalsysteem.

Digital Music Player  
NW-ZX300/ZX300A

**U hebt vloeistof gemorst (water, koffie enz.) op de Walkman.**

**U hebt de Walkman in een wasmachine gewassen.**

---

**Neem contact op met de dichtstbijzijnde Sony-dealer of het dichtstbijzijnde Sony Service Center.**

Vloeistof kan in de Walkman komen in de situaties die hierboven zijn vermeld.

Stop onmiddellijk met het gebruik van de Walkman. Neem vervolgens contact op met de dichtstbijzijnde Sony-dealer of het dichtstbijzijnde Sony Service Center.

---

De inhoud van deze Helpgids kan zonder kennisgeving worden gewijzigd als gevolg van updates in de specificaties van het product.  
Deze Helpgids is vertaald via een automatisch vertaalsysteem.

Digital Music Player  
NW-ZX300/ZX300A

## De Walkman werkt niet correct.

---

**Als een van de volgende situaties zich voordoet, start u de Walkman opnieuw op.**

- De Walkman reageert niet op bewerkingen.
- Het Walkman-scherm loopt vast.

Laad de Walkman op de juiste manier op. Vervolgens houdt u de  (aan/uit)-knop 8 seconden ingedrukt totdat de Walkman opnieuw is opgestart.

---

De inhoud van deze Helpgids kan zonder kennisgeving worden gewijzigd als gevolg van updates in de specificaties van het product.  
Deze Helpgids is vertaald via een automatisch vertaalsysteem.