

Cámara fotografía digital
DSC-WX800

Utilice este manual si encuentra algún problema, o si tiene alguna duda sobre su producto.



Cómo transferir imágenes a un smartphone

Puede transferir imágenes tomadas con esta cámara a un smartphone. La aplicación PlayMemories Mobile deberá instalarse de antemano.



Asistencia de zoom

Esta función le ayuda a componer la toma alejándola con el zoom temporalmente cuando pierda la pista del motivo, para que pueda reubicarlo rápidamente.



DSC-WX800: información sobre la compatibilidad de accesorios

Este sitio web proporciona información sobre la compatibilidad de los accesorios. (Se abrirá otra ventana).

Nombres de partes/Iconos e indicadores

[Identificación de las partes](#)

Operaciones básicas

[Utilización de la rueda de control](#)

[Uso de los elementos de MENU](#)

[Utilización del botón Fn \(Función\)](#)

[Cómo utilizar el teclado](#)

Iconos e indicadores

[Lista de iconos en la pantalla](#)

[Cambio de la visualización en pantalla \(mientras se toma/durante la reproducción\)](#)

[Botón DISP](#)

Preparación de la cámara

[Comprobación de la cámara y los elementos suministrados](#)

Carga de la batería

[Inserción/extracción de la batería](#)

[Carga de la batería mientras está insertada en la cámara](#)

[Carga mediante la conexión a un ordenador](#)

[Duración de la batería y número de imágenes grabables](#)

[Suministro de alimentación desde una toma de corriente de la pared](#)

[Notas acerca de la batería](#)

[Notas sobre la carga de la batería](#)

Inserción de una tarjeta de memoria (se vende por separado)

[Inserción/extracción de una tarjeta de memoria](#)

[Tarjetas de memoria que se pueden utilizar](#)

[Notas sobre la tarjeta de memoria](#)

[Ajuste del idioma, la fecha y la hora](#)

[Guía en la cámara](#)

Toma de imágenes

[Toma de imágenes fijas](#)

Enfoque automático

[Área de enfoque](#)

[Estándar de enfoque](#)

[AF en los ojos](#)

[Aj. prior. cara en AF](#)

[AF bloqueo central](#)

[Pre-AF \(imagen fija\)](#)

[Iluminador AF \(imagen fija\)](#)

Selección de un modo de manejo (Toma continua/Autodisparador)

[Modo manejo](#)

[Captura continua](#)

[Vel. prior. cont.](#)

[Autodispar](#)

[Autodisp.\(Cont.\)](#)

[Variación exposición](#)

[Var. exp. sencilla](#)

[Indicador durante la toma con variación](#)

[Var.exp.Bal.Bla.](#)

[Variación exp. DRO](#)

[Ajustes de Variación](#)

Toma de imágenes de sí mismo observando la pantalla

[Autodisp./ autorretr.](#)

Utilización de funciones táctiles

[Operación táctil](#)

[Func. de oper. táctil: Obturador táctil](#)

[Func. de oper. táctil: Enfoque táctil](#)

Selección del tamaño de imagen fija/calidad de imagen

[Tamañ img JPEG \(imagen fija\)](#)

[Calidad JPEG \(imagen fija\)](#)

[Relación aspecto \(imagen fija\)](#)

[Panorama: tamaño](#)

[Panorama: dirección](#)

Selección de un modo de toma

[Lista de funciones del dial de modo](#)

- [Auto. inteligente](#)
- [Automático superior](#)
- [Cambio al modo automático \(Modo automático\)](#)
- [Acerca del reconocimiento de escena](#)
- [Programa auto.](#)
- [Priorid. abertura](#)
- [Prior. tiempo expos.](#)
- [Exposición manual](#)
- [Barrido panorámico](#)
- [Selección escena](#)
- [Recuperar \(Ajustes de cámara1/Ajustes de cámara2\)](#)
- [Película: Modo de exposic.](#)

Control de los modos de exposición/medición

- [Compensar exp.](#)
- [Guía ajuste exposic.](#)
- [Modo medición](#)
- [Prior.cara mltmedic.](#)
- [Bloqueo AE](#)
- [Ajuste de cebra](#)

Corrección automática del brillo y el contraste

- [Opt.gama diná. \(DRQ\)](#)
- [HDR automat.](#)

Selección de la sensibilidad ISO

- [ISO](#)

Utilización del zoom

- [Las funciones de zoom disponibles con este producto](#)
- [Zoom](#)
- [Ajuste de zoom](#)
- [Acerca de la escala de zoom](#)
- [Asistencia de zoom](#)

[Rango de asist. zoom](#)

[Velocidad del zoom](#)

Balance blanco

[Balance blanco](#)

[Ajuste prior en AWB](#)

[Captación de un color blanco básico en modo \[Ajustes persdos.\]](#)

Ajuste del modo de procesamiento de imágenes

[Creatividad fotogr.](#)

[Estilo creativo](#)

[Efecto de foto](#)

[Efecto piel suave \(imagen fija\)](#)

[Encuadre autom. \(imagen fija\)](#)

[Rango color \(imagen fija\)](#)

Ajustes de obturación

[Liberar sin tarj. mem.](#)

Reducción de desenfoque

[SteadyShot \(imagen fija\)](#)

Reducción de ruido

[RR ISO Alta \(imagen fija\)](#)

Detección de caras

[Prior. rostros registr.](#)

[Captador sonrisas](#)

[Registro de rostros \(Nuevo registro\)](#)

[Registro de rostros \(Cambiar orden\)](#)

[Registro de rostros \(Borrar\)](#)

Utilización del flash

[Utilización del flash](#)

[Reducción ojos rojos](#)

[Modo flash](#)

[Compensac. flash](#)

Grabación de películas

[Toma de películas](#)

[Pelíc. c. disparador](#)

[Formatos de grabación de películas](#)

[Formato archivo \(película\)](#)

[Grabar ajuste \(película\)](#)

[Grabación proxy](#)

[Grabación de sonido](#)

[Nivel referencia mic](#)

[Reducc. ruido viento](#)

[Auto obtur. lento \(película\)](#)

[SteadyShot \(película\)](#)

[Ajustes TC/UB](#)

[Conmut. vis. TC/UB](#)

[Botón MOVIE](#)

[Visual. marcador \(película\)](#)

[Ajustes marcador \(película\)](#)

[Sel. de salida 4K \(película\)](#)

Visionado

Visionado de imágenes

[Reproducción de imágenes fijas](#)

[Ampliación de la imagen que se está reproduciendo \(Aumentar\)](#)

[Giro automáticamente de imágenes grabadas \(Rotación visualizac.\)](#)

[Giro de una imagen \(Rotar\)](#)

[Reproducción de imágenes panorámicas](#)

[Aum. aumento inic](#)

[Aum. posic. inicial](#)

[Reproducción de películas](#)

[Capt. animac. video](#)

[Aj. intervalo animac.](#)

- [Ajustes de volumen](#)
- [Toma fotográfica](#)
- [Reproducción de imágenes en la pantalla de índice de imágenes. \(Índice imágenes\)](#)
- [Cambio entre imágenes fijas y películas. \(Modo visualización\)](#)
- [Mostr. grp capt cont](#)
- [Reproducción de imágenes utilizando pase de diapositivas. \(Diapositivas\)](#)

Protección de datos

- [Protección de imágenes. \(Proteger\)](#)

Ajuste de la función de evaluación

- [Valoración](#)
- [Ajust. val.\(tecl. pers\)](#)

Designación de imágenes para imprimir (DPOF)

- [Especificación de imágenes a imprimir. \(Especific. Impresión\)](#)

Borrado de imágenes

- [Borrado de una imagen visualizada](#)
- [Borrado de múltiples imágenes seleccionadas. \(Borrar\)](#)
- [Confirm.Borrar](#)

Visionado de imágenes en un televisor

- [Visionado de imágenes en un televisor utilizando un cable HDMI](#)

Personalización de la cámara

Registro de funciones usadas con más frecuencia

- [Memoria. \(Ajustes de cámara1/Ajustes de cámara2\)](#)

Asignación de funciones seleccionadas a los botones

- [Tecla person. \(imagen fija/película/reproducción\)](#)
- [Ajustes menú func.](#)

Personalización del MENU (Mi menú)

- [Añadir elemento](#)
- [Ordenar elemento](#)
- [Borrar un elemento](#)
- [Borrar una página](#)

[Borrar todo](#)

Comprobación de imágenes antes/después de grabar

[Rev.automática](#)

Ajustes del monitor

[Línea de cuadrícula](#)

[Brillo de monitor](#)

[Calidad visual](#)

[DESACT. monit. aut.](#)

Ajustes de tarjeta de memoria

[Formatear](#)

[Número archivo](#)

[Establ. nombre arch.](#)

[Ver info del soporte](#)

[Selec. carpeta grab.](#)

[Carpeta nueva](#)

[Nombre carpeta](#)

[Recuperar BD imág.](#)

Ajustes de la cámara

[Señales audio](#)

[Inscribir fecha \(imagen fija\)](#)

[Menú mosaico](#)

[Guía dial de modo](#)

[Hora inic. ahor. ener.](#)

[Temp. APAGA auto](#)

[Selector NTSC/PAL](#)

[Ajustes HDMI: Resolución HDMI](#)

[Ajustes HDMI: Salida 24p/60p \(película\) \(Solamente para modelos compatibles con 1080 60i\)](#)

[Ajustes HDMI: Mostrar infor. HDMI](#)

[Ajustes HDMI: Salida TC \(película\)](#)

[Ajustes HDMI: Control de REC. \(película\)](#)

[Ajustes HDMI: CTRL.POR HDMI](#)

[Ajustes HDMI: Salida Aud. HDMI \(película\)](#)

[Conexión USB](#)

[Ajuste USB LUN](#)

[Alimentación USB](#)

[Ajustes PC remoto: Dest. guard. img.fija](#)

[Idioma](#)

[Ajuste fecha/hora](#)

[Configuración área](#)

[Versión](#)

[Modo demostración](#)

Inicialización de la cámara

[Restablecer ajuste](#)

Utilización de las funciones de red

Conexión de este producto a un smartphone

[PlayMemories Mobile](#)

[Control de la cámara utilizando un smartphone Android \(NFC Remoto con un solo toque\)](#)

[Control de la cámara utilizando un smartphone Android \(QR Code\)](#)

[Control de la cámara utilizando un smartphone Android \(SSID\)](#)

[Control de la cámara utilizando un iPhone o iPad \(QR Code\)](#)

[Control de la cámara utilizando un iPhone o iPad \(SSID\)](#)

Transferencia de imágenes a un smartphone

[Func Enviar a smart.: Enviar a smartphone](#)

[Func Enviar a smart.: Objetivo de envío \(películas proxy\)](#)

[Envío de imágenes a un smartphone Android \(uso compartido NFC con un solo toque\)](#)

Transferencia de imágenes en un ordenador

[Enviar a ordenador](#)

Transferencia de imágenes a un televisor

[Ver en TV](#)

Lectura de la información de ubicación desde un smartphone

[Ajuste vínculo ubicación](#)

Cambio de la configuración de red

[Modo avión](#)

[Ajustes Wi-Fi: WPS Push](#)

[Ajustes Wi-Fi: Conf. punto acceso](#)

[Ajustes Wi-Fi: Mostr. Direcc. MAC](#)

[Ajustes Wi-Fi: Rest. SSID/Cntrñ](#)

[Edit. Nombre Dispos.](#)

[Restablecer conf. red](#)

Utilización de un ordenador

[Entorno de ordenador recomendado](#)

[Software para ordenadores Mac](#)

Importación de imágenes para utilizarlas en un ordenador

[PlayMemories Home](#)

[Instalación de PlayMemories Home](#)

[Conexión a un ordenador](#)

[Importación de imágenes al ordenador sin utilizar PlayMemories Home](#)

[Desconexión de la cámara del ordenador](#)

Edición de imágenes/Toma a PC remoto (Imaging Edge)

[Imaging Edge](#)

Creación de un disco de película

[Selección de un disco que se va a crear](#)

[Creación de discos Blu-ray Disc de películas de calidad de imagen de alta definición](#)

[Creación de discos DVD \(discos de grabación AVCHD\) de películas de calidad de imagen de alta definición](#)

[Creación de discos DVD de películas de calidad de imagen estándar](#)

Lista de elementos de MENU

[Uso de los elementos de MENU](#)

Ajustes de cámara1

[Calidad JPEG \(imagen fija\)](#)

[Tamaño img JPEG \(imagen fija\)](#)

- [Relación aspecto \(imagen fija\)](#)
- [Panorama: tamaño](#)
- [Panorama: dirección](#)
- [RR ISO Alta \(imagen fija\)](#)
- [Rango color \(imagen fija\)](#)
- [Cambio al modo automático \(Modo automático\)](#)
- [Selección escena](#)
- [Modo manejo](#)
- [Ajustes de Variación](#)
- [Memoria \(Ajustes de cámara1/Ajustes de cámara2\)](#)
- [Área de enfoque](#)
- [Iluminador AF \(imagen fija\)](#)
- [AF bloqueo central](#)
- [Aj. prior. cara en AF](#)
- [Pre-AF \(imagen fija\)](#)
- [Compensar exp.](#)
- [ISO](#)
- [Modo medición](#)
- [Prior.cara mltmedic.](#)
- [Modo flash](#)
- [Compensac. flash](#)
- [Reducción ojos rojos](#)
- [Balance blanco](#)
- [Ajuste prior en AWB](#)
- [Opt.gama diná. \(DRQ\)](#)
- [HDR automát.](#)
- [Estilo creativo](#)
- [Efecto de foto](#)
- [Efecto piel suave \(imagen fija\)](#)
- [Registro de rostros \(Nuevo registro\)](#)

[Registro de rostros \(Cambiar orden\)](#)

[Registro de rostros \(Borrar\)](#)

[Prior. rostros registr.](#)

[Captador sonrisas](#)

[Encuadre autom. \(imagen fija\)](#)

[Autodisp./ autorretr.](#)

Ajustes de cámara2

[Película: Modo de exposic.](#)

[Formato archivo \(película\)](#)

[Grabar ajuste \(película\)](#)

[Grabación proxy](#)

[Auto obtur. lento \(película\)](#)

[Grabación de sonido](#)

[Nivel referencia mic](#)

[Reducc. ruido viento](#)

[SteadyShot \(película\)](#)

[Visual. marcador \(película\)](#)

[Ajustes marcador \(película\)](#)

[Pelíc. c. disparador](#)

[Liberar sin tarj. mem.](#)

[SteadyShot \(imagen fija\)](#)

[Rango de asist. zoom](#)

[Ajuste de zoom](#)

[Velocidad del zoom](#)

[Botón DISP](#)

[Ajuste de cebra](#)

[Línea de cuadrícula](#)

[Guía ajuste exposic.](#)

[Rev.automática](#)

[Tecla person. \(imagen fija/película/reproducción\)](#)

[Ajustes menú func.](#)

[Func. de oper. táctil: Obturador táctil](#)

[Func. de oper. táctil: Enfoque táctil](#)

[Botón MOVIE](#)

[Señales audio](#)

[Inscribir fecha \(imagen fija\)](#)

Red

[Func Enviar a smart.: Enviar a smartphone](#)

[Func Enviar a smart.: Objetivo de envío \(películas proxy\)](#)

[Enviar a ordenador](#)

[Ver en TV](#)

[Ctrl con smartphone](#)

[Modo avión](#)

[Ajustes Wi-Fi: WPS Push](#)

[Ajustes Wi-Fi: Conf. punto acceso](#)

[Ajustes Wi-Fi: Mostr. Direcc. MAC](#)

[Ajustes Wi-Fi: Rest. SSID/Cntrsñ](#)

[Ajustes Bluetooth](#)

[Ajust vínc info ubic](#)

[Edit. Nombre Dispos.](#)

[Restablecer conf. red](#)

Reproducción

[Protección de imágenes \(Proteger\)](#)

[Giro de una imagen \(Rotar\)](#)

[Borrado de múltiples imágenes seleccionadas \(Borrar\)](#)

[Valoración](#)

[Ajust. val. \(tecl. pers\)](#)

[Especificación de imágenes a imprimir \(Especific. Impresión\)](#)

[Toma fotográfica](#)

[Ampliación de la imagen que se está reproduciendo \(Aumentar\)](#)

- [Aum. aumento inic](#)
- [Aum. posic. inicial](#)
- [Aj. intervalo animac.](#)
- [Reproducción de imágenes utilizando pase de diapositivas \(Diapositivas\)](#)
- [Cambio entre imágenes fijas y películas \(Modo visualización\)](#)
- [Reproducción de imágenes en la pantalla de índice de imágenes \(Índice imágenes\)](#)
- [Mostr grp capt cont](#)
- [Giro automáticamente de imágenes grabadas \(Rotación visualizac.\)](#)

Ajustes

- [Brillo de monitor](#)
- [Ajustes de volumen](#)
- [Menú mosaico](#)
- [Guía dial de modo](#)
- [Confirm.Borrar](#)
- [Calidad visual](#)
- [DESACT. monit. aut.](#)
- [Hora inic. ahor. ener.](#)
- [Selector NTSC/PAL](#)
- [Temp. APAGA auto](#)
- [Operación táctil](#)
- [Modo demostración](#)
- [Ajustes TC/UB](#)
- [Ajustes HDMI: Resolución HDMI](#)
- [Ajustes HDMI: Salida 24p/60p \(película\) \(Solamente para modelos compatibles con 1080 60i\)](#)
- [Ajustes HDMI: Mostrar infor. HDMI](#)
- [Ajustes HDMI: Salida TC \(película\)](#)
- [Ajustes HDMI: Control de REC \(película\)](#)
- [Ajustes HDMI: CTRL.POR HDMI](#)
- [Ajustes HDMI: Salida Aud. HDMI \(película\)](#)
- [Sel. de salida 4K \(película\)](#)

- [Conexión USB](#)

- [Ajuste USB LUN](#)

- [Alimentación USB](#)

- [Ajustes PC remoto: Dest. guard. img.fija](#)

- [Idioma](#)

- [Ajuste fecha/hora](#)

- [Configuración área](#)

- [Formatear](#)

- [Número archivo](#)

- [Establ. nombre arch.](#)

- [Selecc. carpeta grab.](#)

- [Carpeta nueva](#)

- [Nombre carpeta](#)

- [Recuperar BD imág.](#)

- [Ver info del soporte](#)

- [Versión](#)

- [Restablecer ajuste](#)

Mi menú

- [Añadir elemento](#)

- [Ordenar elemento](#)

- [Borrar un elemento](#)

- [Borrar una página](#)

- [Borrar todo](#)

Precauciones/Este producto

[Precauciones](#)

[Acerca de la limpieza](#)

[Número de imágenes grabables](#)

[Tiempos de película grabables](#)

[Utilización del adaptador de ca/cargador de batería en el extranjero](#)

[Formato AVCHD](#)

[Licencia](#)

[Especificaciones](#)

[Marcas comerciales](#)

Si tiene problemas

[Solución de problemas](#)



[Visualización de autodiagnóstico](#)

[Mensajes de aviso](#)

4-745-585-41(1) Copyright 2018 Sony Corporation

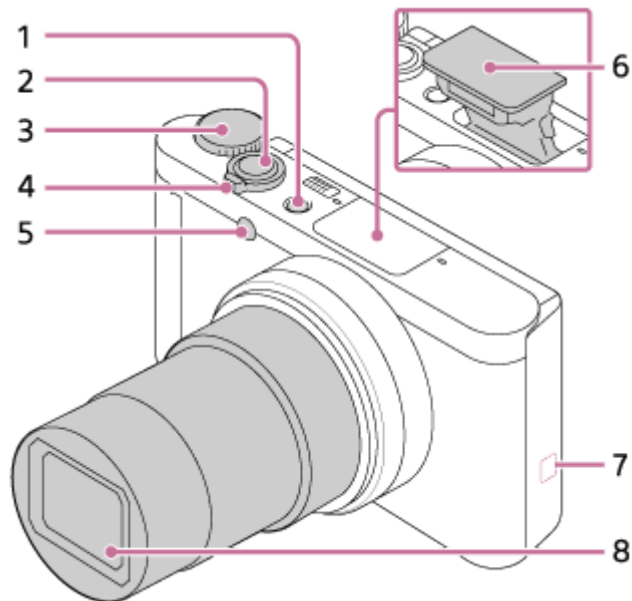
Identificación de las partes



1. Botón ON/OFF (alimentación)
2. Botón disparador
3. Dial de modo
4. Para tomar una imagen: Palanca W/T (zoom)
Para el visionado: Palanca  (Índice)/Palanca del zoom de reproducción
5. Luz del autodisparador/Iluminador AF
6. Flash
 - No cubra el flash con el dedo.
 - Si no está utilizando el flash, presiónelo hacia abajo manualmente.
7.  (marca N)
 - Alinee esta marca cuando conecte la cámara a un smartphone con función NFC. Para ver detalles, consulte el manual de instrucciones suministrado con su smartphone.
 - NFC (Near Field Communication) es un estándar internacional de la tecnología de comunicación inalámbrica de corto alcance.
8. Objetivo

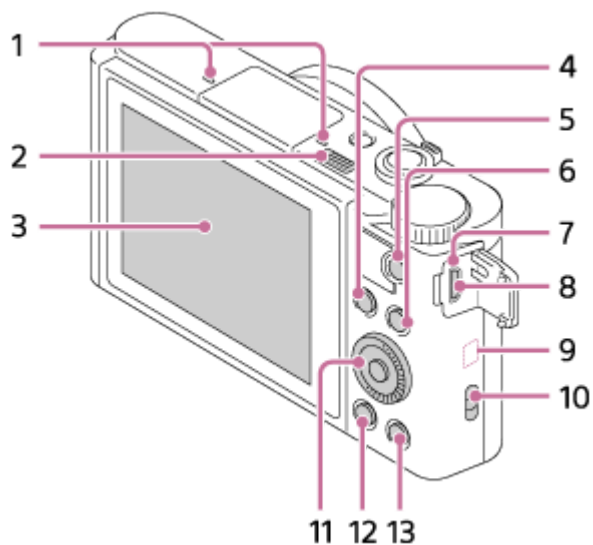

1. Micrófono

2. Interruptor ⚡ (extracción de flash)

- Cuando utilice el flash, deslice el Interruptor ⚡ (extracción de flash).

3. Monitor

(Para operación táctil: Panel táctil)

- Cuando tome desde ángulos bajos o tome autorretratos, ajuste el ángulo del monitor.

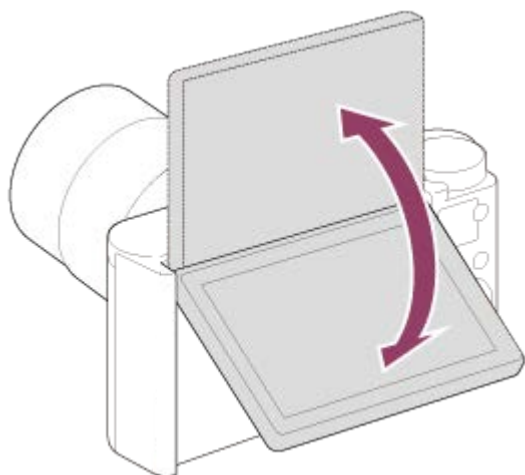

4. Para la toma: Botón Fn (Función)

Para el visionado: Botón  (Enviar a smartphone)

5. Botón MOVIE (Película)

6. Botón MENU

7. Luz de carga

8. Terminal multi/micro USB



- Este terminal admite dispositivos compatibles con micro USB.

9. Antena Wi-Fi/Bluetooth (incorporada)

10. Gancho para correa

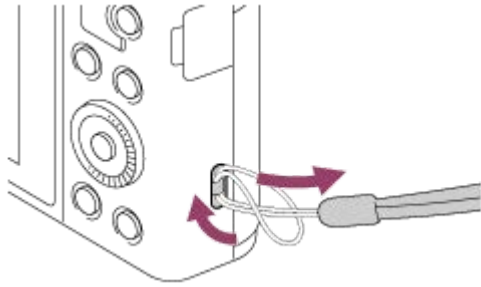
- Coloque la correa de muñeca y pase la mano a través del lazo para evitar daños ocasionados por dejar caer el producto.



11. Rueda de control
12. Botón  (Reproducción)
13. Botón **C**/ (Personalizado/Eliminar)

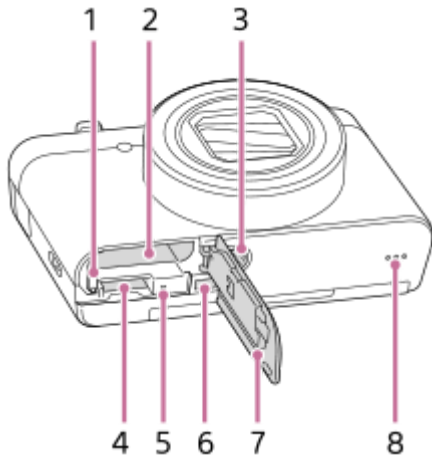

1. Palanca de bloqueo de la batería
2. Ranura de inserción de la batería
3. Orificio roscado para trípode

- Utilice un trípode con tornillo de menos de 5,5 mm de largo. De lo contrario, no podrá sujetar firmemente la cámara, y es posible que la cámara se dañe.

4. Ranura para tarjeta de memoria
5. Luz de acceso
6. Toma micro HDMI
7. Tapa de la batería/tarjeta de memoria
8. Altavoz

Cámara fotografía digital
DSC-WX800

Utilización de la rueda de control

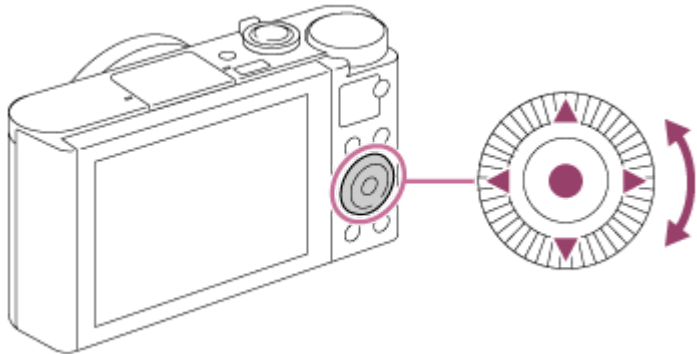

- Puede seleccionar elementos de ajuste girando o pulsando el lado superior/inferior/izquierdo/derecho de la rueda de control. La selección que usted hace se determina cuando pulsa el centro de la rueda de control.
- Las funciones DISP (Ajuste de visualización), (Compensar exp./Creatividad fotogr.), (Modo manejo) y (Modo flash) están asignadas al lado superior/inferior/izquierdo/derecho de la rueda de control. Además, puede asignar funciones seleccionadas al lado izquierdo/derecho y al centro de la rueda de control.
- Durante la reproducción, puede visualizar la imagen siguiente/anterior pulsando el lado derecho/izquierdo de la rueda de control o girando la rueda de control.

Tema relacionado

- [Estándar de enfoque](#)
- [Tecla person. \(imagen fija/película/reproducción\)](#)

Uso de los elementos de MENU

Puede cambiar los ajustes relacionados con todas las operaciones de la cámara incluyendo toma de imagen, reproducción, y método de operación. También puede ejecutar funciones de la cámara desde el MENU.

- 1 Pulse el botón MENU para visualizar la pantalla de menú.



- 2 Seleccione el ajuste deseado que quiere ajustar utilizando el lado superior/inferior/izquierdo/derecho de la rueda de control o girando la rueda de control, y después pulse el centro de la rueda de control.
 - Seleccione un icono en la parte superior de la pantalla (A) y pulse el lado izquierdo/derecho de la rueda de control para moverse a otro elemento del MENU.
 - Puede volver a la pantalla anterior pulsando el botón MENU (B).

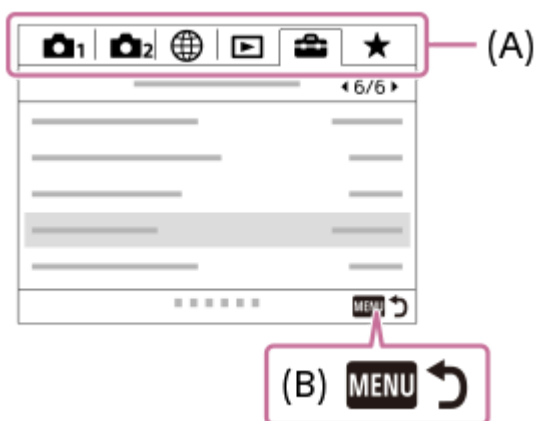

- 3 Seleccione el valor de ajuste deseado, y pulse el centro para confirmar la selección.

Tema relacionado

- [Menú mosaico](#)
- [Añadir elemento](#)

Utilización del botón Fn (Función)

Puede registrar funciones utilizadas con frecuencia en el botón Fn (Función) e invocarlas mientras toma la imagen. En el botón Fn (Función) se pueden registrar hasta 12 funciones que utilice con frecuencia.

- 1 Pulse el botón Fn (Función) en el modo de toma.

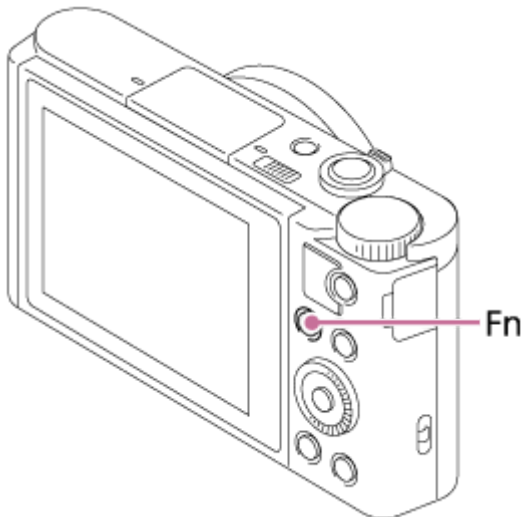

- 2 Seleccione la función deseada pulsando el lado superior/inferior/izquierdo/derecho de la rueda de control.

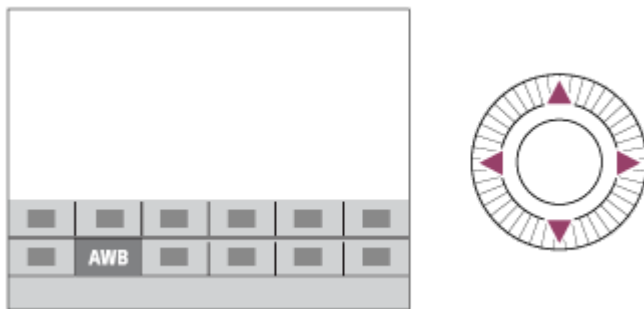

- 3 Seleccione el ajuste deseado girando la rueda de control, y pulse el centro de la rueda de control.

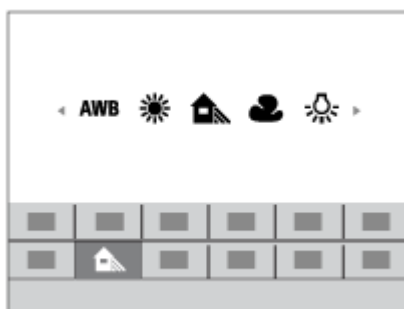

Para hacer ajustes desde las pantallas de ajuste exclusivas

Seleccione la función deseada en el paso 2, después pulse el centro de la rueda de control. Aparecerá la pantalla de ajuste exclusiva para la función. Siga la guía de operaciones **(A)** para hacer los ajustes.

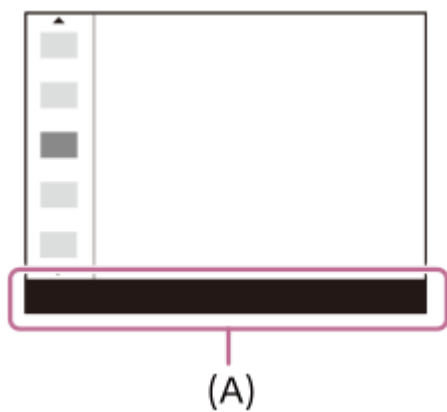

Tema relacionado

- [Ajustes menú func.](#)

Cámara fotografía digital
DSC-WX800

Cómo utilizar el teclado

Cuando se requiere la introducción manual de caracteres, se visualiza un teclado en la pantalla.



Sitúe el cursor sobre la tecla deseada utilizando la rueda de control, después pulse el centro para introducir.

1. Casilla de introducción

Se visualizan los caracteres que usted introduce.

2. Cambiar tipos de caracteres

Cada vez que pulse esta tecla, el tipo de caracteres cambiará entre letras del alfabeto, números y símbolos.

3. Teclado

Cada vez que pulse esta tecla, los caracteres correspondientes a esa tecla se visualizarán uno a uno en orden.

Por ejemplo: Si que quiere introducir "abd"

Pulse la tecla para "abc" una vez para visualizar "a" → seleccione "➡" (5) Mover el cursor) y pulse la tecla para "abc" dos veces para visualizar "b" → pulse la tecla para "def" una vez para visualizar "d".

4. Finalizar

Finaliza los caracteres introducidos.

5. Mover cursor

Mueve el cursor en la casilla de introducción hacia la derecha o hacia la izquierda.

6. Borrar

Borra el carácter que precede al cursor.

7. ↑

Cambia el siguiente carácter a una letra mayúscula o minúscula.

8. ⏏

Introduce un espacio.

- Para cancelar la introducción, seleccione [Cancelar].

Lista de iconos en la pantalla

Los contenidos visualizados y sus posiciones mostrados abajo son solo como guía, y pueden variar de la visualización real.

Iconos en la pantalla de toma de imagen

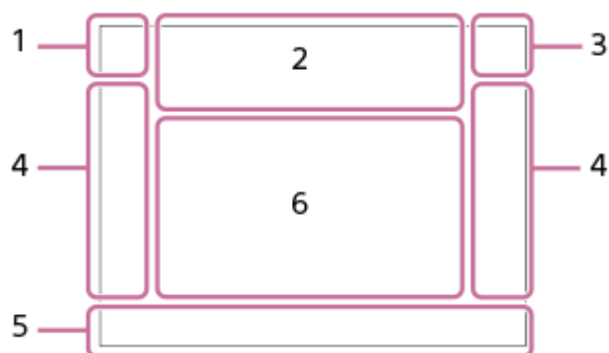

1. Modo de toma/Reconocimiento de escena

Modo de toma

1 2

Número de registro

Iconos de reconocimiento de escena

Selección escena

2. Ajustes de la cámara

NO CARD
Estado de tarjeta de memoria

100

Número restante de imágenes grabables

||||3

Escribiendo datos / Número de imágenes que quedan por grabar

3:2 4:3 16:9 1:1

Relación de aspecto de las imágenes fijas

18M / 16M / 13M / 10M / 8.9M / 7.5M / 5.0M / 4.5M / 3.7M / 2.1M / VGA

WIDE STD

Tamaño de imagen de las imágenes fijas

X.FINE FINE STD

Calidad JPEG

XAVC S 4K XAVC S HD AVCHD

Formato de archivo de las películas

100 60 50 25 16 FX FH

Ajuste de grabación de las películas

120p 100p 60p 50p 60i 50i 30p 25p 24p

Velocidad de fotogramas de las películas

100px 60px 50px 25px 16px

Grabación proxy

●

Carga de flash en curso



Iluminador AF



Des./Act. de SteadyShot, Aviso de movimiento de la cámara



Zoom inteligente/ Zoom Imag. Clara/Zoom digital



PC remoto



Icono de superposición



No se graba audio de películas



Nivel referencia mic Bajo



Reducc. ruido viento



Obturador táctil



Cancelar el enfoque



Cancelar AF de bloqueo

Enfoque puntual

Ejecución de Enfoque puntual



NFC activado



Conexión Bluetooth disponible / conexión Bluetooth no disponible



Conectado a smartphone / No conectado a smartphone



Obteniendo información de ubicación / No se puede obtener información de ubicación



Modo avión



Aviso de calentamiento

20 seg.

Se visualizará en pantalla el aviso de tiempo grabable restante en caso de recalentamiento



Archivo de base de datos lleno / Error de archivo de base de datos

3. Batería



Batería restante



Aviso de batería restante



Suministro de alimentación USB

4. Ajustes de toma de imagen



Modo manejo

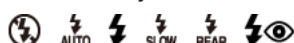

Modo flash/Reducción ojos rojos

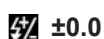

±0.0

Compensac. flash

AF-S AF-C

Modo de enfoque

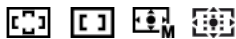

Área de enfoque



Modo medición

AWB AWB₁ AWB₂ -1 0 +1 +2 **7500K A5 G5**

Balance blanco (Auto, Predeterminado, Personalizado, Temperatura de color, Filtro de color)

D-R **DRO** **HDR**
OFF AUTO AUTO

Opt.gama diná. /HDR automát.

Std. **Vivid** **Port.** **Land.** **Sunset** **B/W** **Sepia** +3 +3 +3

Estilo creativo /Contraste, saturación y nitidez



Indicador de sensibilidad de detección de sonrisas

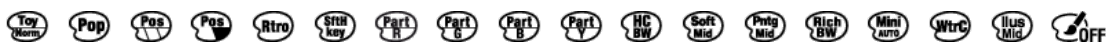

Efecto de foto

AF ON **AF OFF**

Prioridad cara en AF

OFF **L0**

Efecto piel suave

5. Indicador de enfoque/ajustes de exposición



Indicador de enfoque

1/250

Tiempo de exposición

F3.5

Valor de abertura



Compensación de exposición/Medida manual

ISO400

ISO AUTO

Sensibilidad ISO



Bloqueo AE

6. Guías/Otros



AF de bloqueo



Cancelar AF de bloqueo

Visualización de guía para bloqueo AF



Sel. punto enfoque act/desact

Visualización de guía para ajustar el área de enfoque



Cancelar el enfoque

Visualización de guía para cancelación del enfoque



Cambiar entre Av/Tv

Visualización de guía para cambiar el valor de la abertura y el tiempo de exposición

▼▼▼
-4 3 2 1 0 1 2+
Indicador de Variación

○
Área de medición puntual

C:32:00
Visualización de autodiagnóstico

120 400 500
5.0 5.6 6.3

Guía de ajuste de exposición



Indicador de tiempo de exposición



Indicador de apertura



Histograma

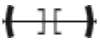

Medidor de nivel digital

STBY REC

En espera de grabación de película/Grabación de película en curso

0:12

Tiempo de grabación de película (minutos: segundos)



Función de la rueda de control



Control de REC

00:00:00:00

Código de tiempo (hora: minuto: segundo: fotograma)

00 00 00 00

Bit de usuario

Iconos en la pantalla de reproducción

Reproducción de una sola imagen

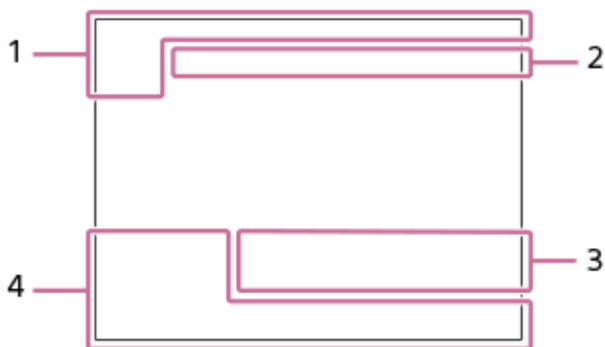

Visualización de histograma

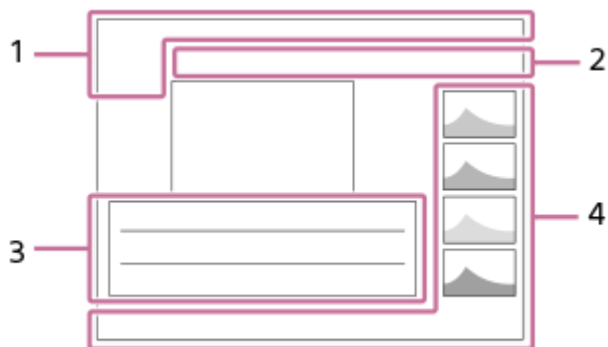

1. Información básica



Modo visualización



Valoración



Proteger

DPOF

DPOF ajustado



Imagen de encuadre automático de objeto

3/7

Número de archivo/Número de imágenes en modo de visualización



NFC activado



Batería restante



Grupo de toma continua



Película Proxy incluida

2. Ajustes de la cámara

Consulte la sección “Iconos en la pantalla de toma de imagen”.

3. Ajustes de toma de imagen



Error de Efecto de foto



Error HDR auto

Consulte la sección “Iconos en la pantalla de toma de imagen” para informarse sobre otros iconos mostrados en esta área.

4. Información de la imagen

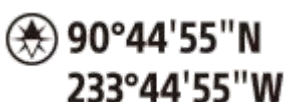

Información de latitud/longitud

2018-1-1 10:37PM

Fecha de grabación



Número de carpeta - Número de archivo



Histograma (Luminancia/R/G/B)

Cambio de la visualización en pantalla (mientras se toma/durante la reproducción)

Puede cambiar los contenidos visualizados en la pantalla.

1 Pulse el botón DISP (Ajuste de visualización).

- Cada vez que pulse el botón DISP, la visualización de la pantalla cambiará.
- Los contenidos visualizados y sus posiciones son solo como guía, y pueden variar de la visualización real.

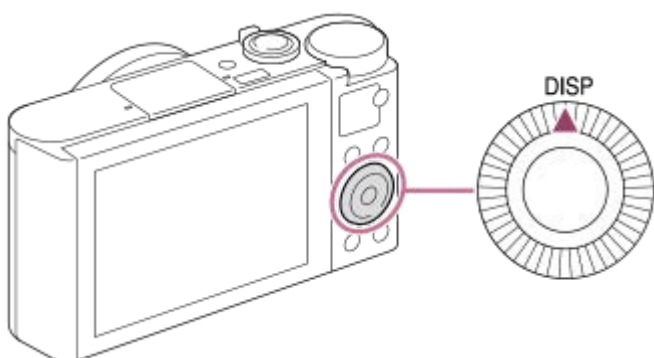

Durante la toma

Mostrar toda info. → Sin información → Histograma → Nivel → Mostrar toda info.

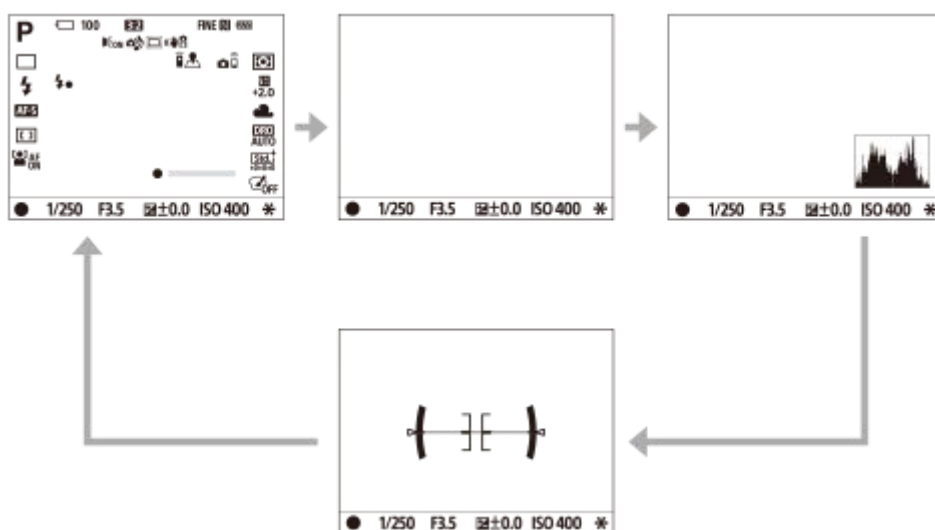

Durante la reproducción

Info. general → Histograma → Sin información → Info. general

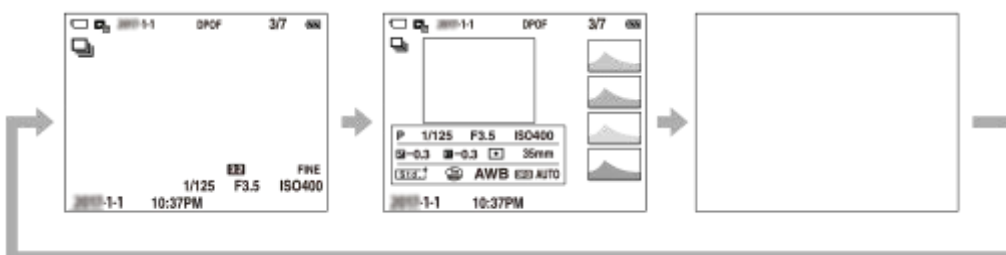

- Si la imagen tiene un área sobrexpuesta o subexpuesta, la sección correspondiente parpadeará en la visualización de histograma (advertencia de sobrexposición/subexposición).

- Los ajustes para reproducción también se aplican en [Rev.automática].

Visualización de histograma

Un histograma muestra la distribución de luminancia, visualizando cuántos píxeles hay mediante luminancia. Muestra más oscuro hacia la izquierda y más brillante hacia la derecha.

El histograma cambia dependiendo de la compensación de exposición.

Un pico situado a la derecha o a la izquierda del histograma indica que la imagen tiene un área sobrepuesta o subexpuesta respectivamente. Tales defectos no se pueden corregir utilizando un ordenador después de tomar la imagen. Realice la compensación de exposición antes de tomar la imagen como sea necesario.



(A): Cuenta de píxeles

(B): Brillo

Nota

- [Histograma] no se visualiza durante la toma panorámica.
- La información en la visualización del histograma no indica la fotografía final. Esta es una información sobre la imagen visualizada en la pantalla. El resultado final depende del valor de la apertura, etc.
- La visualización del histograma es muy diferente entre la toma y la reproducción en los casos siguientes:
 - Cuando se utiliza el flash
 - Cuando se toma un objeto de baja luminancia tal como una escena nocturna

Sugerencia

- Lo siguiente no se visualiza en los ajustes predeterminados.
 - Visualiz. gráfica

Para cambiar los modos de visualización que se cambian al pulsar el botón DISP, seleccione MENU →  2 (Ajustes de cámara2) → [Botón DISP] y cambie el ajuste.

Tema relacionado

- [Botón DISP](#)

Cámara fotografía digital
DSC-WX800

Botón DISP

Le permite ajustar los modos de visualización en pantalla que se pueden seleccionar utilizando DISP (Ajuste de visualización) en modo de toma de imagen.

1 MENU →  2 (Ajustes de cámara2) → [Botón DISP] → ajuste deseado → [Intro].

Los elementos marcados con ✓ están disponibles.

Detalles de los elementos de menú

Visualiz. gráfica :

Muestra la información básica de toma de imagen. Muestra gráficamente el tiempo de exposición y el valor de la apertura.

Mostrar toda info. :

Muestra la información de grabación.

Sin información :

No muestra la información de grabación.

Histograma :

Visualiza gráficamente la distribución de luminancia.

Nivel :

Indica si el producto se encuentra nivelado en las direcciones frontal-trasera (A) y horizontal (B). Cuando el producto se encuentra nivelado en alguna de las dos direcciones, el indicador se vuelve verde.

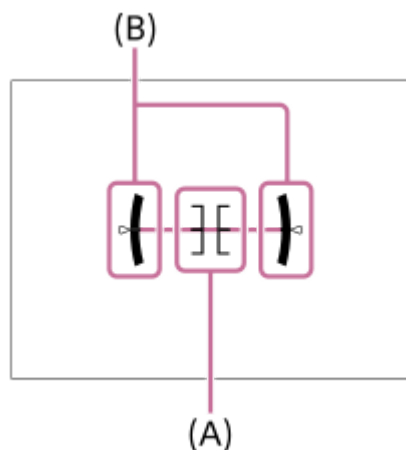

Nota

- Si inclina el producto hacia adelante o hacia atrás muchos grados, el error de nivel será grande.
- El producto puede tener un margen de error de casi $\pm 1^\circ$ aun cuando la inclinación sea corregida por el nivel.

Tema relacionado

- [Cambio de la visualización en pantalla \(mientras se toma/durante la reproducción\)](#)

Cámara fotografía digital
DSC-WX800

Comprobación de la cámara y los elementos suministrados

El número entre paréntesis indica el número de piezas.

- Cámara (1)
- Cable de alimentación (1)
(suministrado en algunos países/regiones)

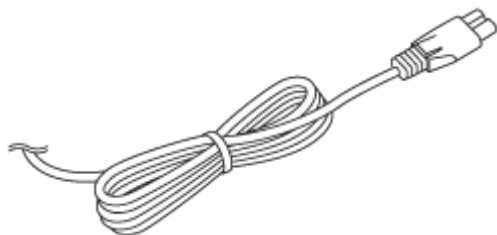

- Batería recargable NP-BX1 (1)

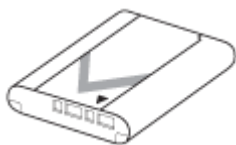

- Cable micro USB (1)

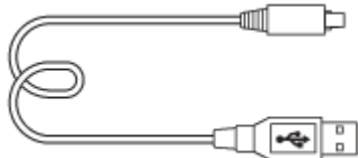

- Adaptador de ca (FUENTE DE ALIMENTACIÓN) (1)
El tipo de adaptador de ca (FUENTE DE ALIMENTACIÓN) puede variar dependiendo del país/región.

- Correa de muñeca (1)



- Guía de inicio (1)
- Guía de referencia (1)

Inserción/extracción de la batería

- 1** Abra la tapa de la batería/tarjeta de memoria.

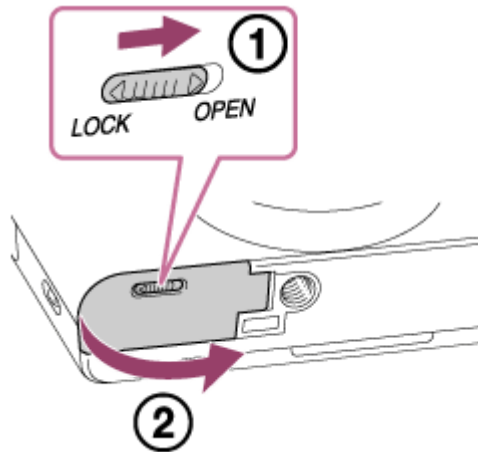

- 2** Inserte la batería mientras pulsa la palanca de bloqueo (A) con la punta de la batería hasta que la batería se bloquee en su sitio.

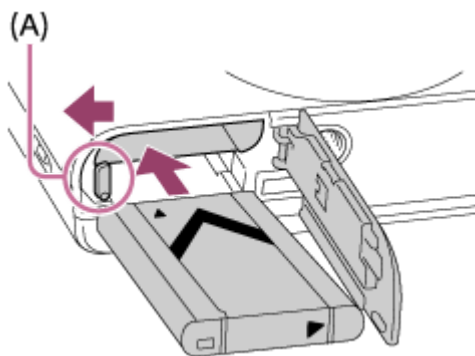

- 3** Cierre la tapa.

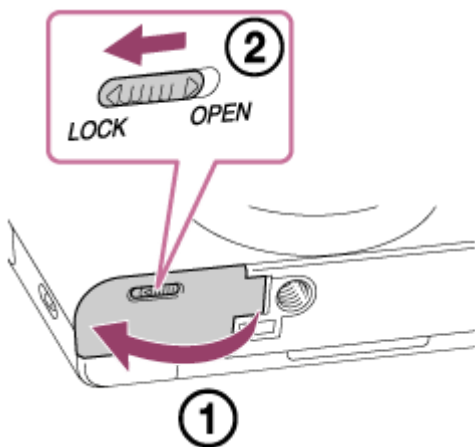

Para retirar la batería

Asegúrese de que la luz de acceso no está encendida, y apague la cámara. Después, deslice la palanca de bloqueo **(A)** y retire la batería. Tenga cuidado de no dejar caer la batería.

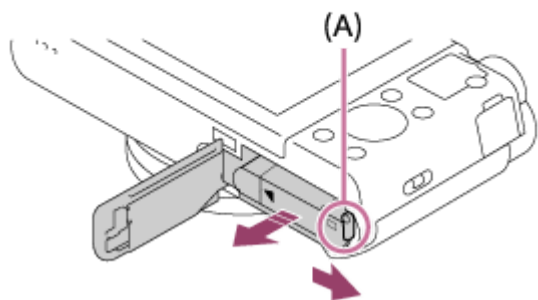

4-745-585-41(1) Copyright 2018 Sony Corporation

Carga de la batería mientras está insertada en la cámara

1 Desconecte la alimentación.

2 Conecte la cámara con la batería insertada al adaptador de ca (suministrado) utilizando el cable micro USB (suministrado), y conecte el adaptador de ca a la toma de corriente de la pared.

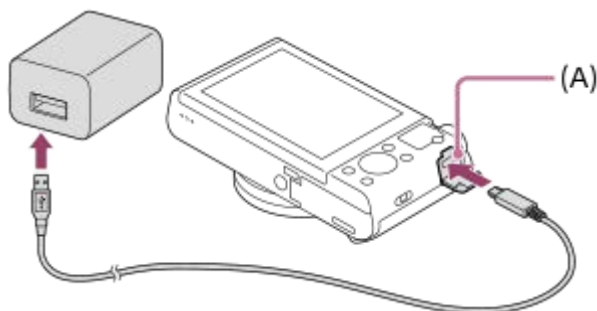

Luz de carga en la cámara (A) (naranja)

Encendida: Cargando

Apagada: Carga finalizada

Parpadeando: Error de carga o carga puesta en pausa temporalmente porque la cámara no está dentro del rango de temperatura apropiado

- Tiempo de carga (Carga completa): El tiempo de carga es de aproximadamente 230 minutos.
- El tiempo de carga indicado arriba se aplica cuando se carga una batería totalmente agotada a una temperatura de 25 °C. El proceso de carga puede durar más tiempo en función de las condiciones de uso y las circunstancias.
- La luz de carga se apaga cuando se completa la carga.
- Si la luz de carga se ilumina una vez y después se apaga inmediatamente, la batería está cargada completamente.

Nota

- Si la luz de carga parpadea cuando la batería no está cargada totalmente, retire la batería o desconecte el cable USB de la cámara y después vuelva a insertarla para recargarla.
- Si la luz de carga de la cámara parpadea cuando el adaptador de ca está conectado a la toma de corriente de la pared, indica que la carga se ha detenido temporalmente porque la temperatura está fuera del rango recomendado. La carga se reanuda cuando la temperatura vuelve a estar dentro del rango adecuado. Se recomienda cargar la batería a una temperatura ambiente de entre 10 °C a 30 °C.
- Utilice una toma de corriente de la pared cercana cuando utilice el adaptador de ca/cargador de batería. Si se produce cualquier mal funcionamiento, desenchufe la clavija de la toma de corriente de la pared inmediatamente para desconectar la fuente de alimentación.
Si utiliza el producto con una luz de carga, tenga en cuenta que el producto no estará desconectado de la toma de corriente incluso cuando la luz se apague.
- Si enciende la cámara, la alimentación será suministrada desde la toma de corriente de la pared y podrá operar la cámara. Sin embargo, la batería no se cargará.
- Cuando utilice una batería completamente nueva o una batería que no ha sido utilizada durante largo tiempo, es posible que la luz de carga parpadee rápidamente cuando la batería esté cargada. Si ocurre esto, retire la batería o desconecte el cable USB de la cámara y después vuelva a insertarla para recargarla.

- No cargue la batería continuamente o repetidamente sin utilizarla si ya está completamente cargada o casi completamente cargada. Si lo hace podrá ocasionar un deterioro del rendimiento de la batería.
- Cuando termine la carga, desconecte el adaptador de ca de la toma de corriente de la pared.
- Asegúrese de utilizar solamente baterías, cables micro USB (suministrados) y adaptadores de ca (suministrados) genuinos de la marca Sony.

Tema relacionado

- [Notas acerca de la batería](#)
- [Notas sobre la carga de la batería](#)
- [Utilización del adaptador de ca/cargador de batería en el extranjero](#)

4-745-585-41(1) Copyright 2018 Sony Corporation

Cámara fotografía digital
DSC-WX800

Carga mediante la conexión a un ordenador

La batería se puede cargar conectando la cámara a un ordenador utilizando un cable micro USB.

1 Apague el producto, y conéctelo al terminal USB del ordenador.

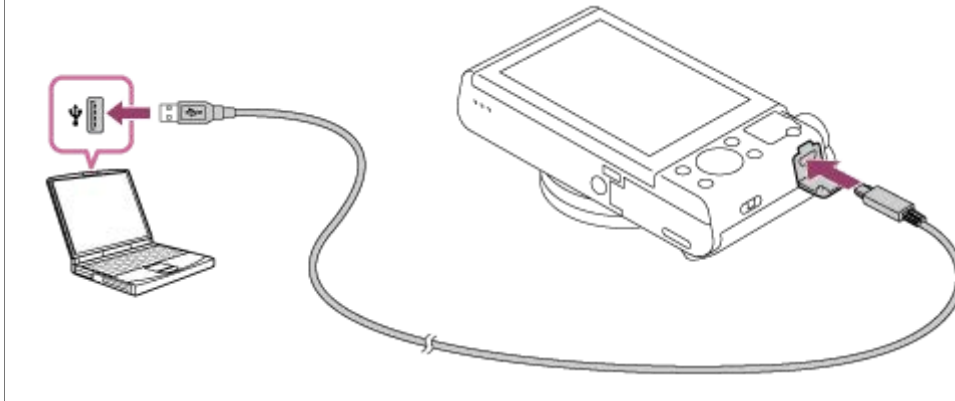

Nota

- Si se conecta el producto a un ordenador portátil que no está conectado a una fuente de alimentación, el nivel de batería del portátil disminuirá. No deje el producto conectado a un ordenador portátil durante un tiempo prolongado.
- No encienda/apague ni reinicie el ordenador, ni lo reanude del modo de ahorro de energía, cuando haya sido establecida una conexión USB entre el ordenador y la cámara. Si lo hace podrá ocasionar un malfuncionamiento. Antes de encender/apagar o reiniciar el ordenador, o reanudarlo del modo de ahorro de energía, desconecte la cámara del ordenador.
- No se puede garantizar una operación apropiada en todos los tipos de ordenadores.
- La carga no se puede garantizar con un ordenador ensamblado de forma personalizada, un ordenador modificado, o un ordenador conectado por medio de un concentrador de conectores USB.
- Es posible que la cámara no funcione correctamente cuando se estén utilizando otros dispositivos USB al mismo tiempo.

Tema relacionado

- [Notas acerca de la batería](#)
- [Notas sobre la carga de la batería](#)

Duración de la batería y número de imágenes grabables

	Duración de la batería	Número de imágenes
Tomar (imágenes fijas)	—	Aprox. 370
		Aprox. 460 (DESACT. monit. aut. (2 seg.))
Toma actual (películas)	Aprox. 55 minutos	—
Toma continua (películas)	Aprox. 95 minutos	—

Nota

- Las estimaciones de arriba para la duración de la batería y el número de imágenes grabables son aplicables cuando la batería ha sido cargada completamente. La duración de la batería y el número de imágenes podrá disminuir dependiendo de las condiciones de uso.
- La duración de la batería y el número de imágenes grabables son estimaciones basadas tomando imágenes con los ajustes predeterminados en las condiciones siguientes:
 - Utilizando la batería a una temperatura ambiente de 25 °C
 - Utilizando una tarjeta de memoria Sony microSDXC (UHS-I U3) (se vende por separado)
- Los números correspondientes a “Tomar (imágenes fijas)” están basados en el estándar CIPA y a la toma en las condiciones siguientes:
(CIPA: Camera & Imaging Products Association)
 - Se toma una imagen cada 30 segundo.
 - La alimentación se conecta y desconecta una de cada diez veces.
 - El flash destella una vez para cada dos imágenes.
 - El zoom es cambiado alternativamente entre los extremos W y T.
- El número de minutos para toma de película está basado en el estándar CIPA y tomando en las condiciones siguientes:
 - La calidad de imagen está ajustada a XAVC S HD 60p 50M /50p 50M.
 - Toma actual (películas): La duración de la batería está basada utilizando las operaciones de toma de imagen, zoom, en espera de toma, apagado/encendido, etc., repetidamente.
 - Toma continua (películas): La duración de la batería está basada en la toma de película ininterrumpida hasta alcanzar el límite (29 minuto), y continuando después pulsando de nuevo el botón MOVIE (Película). No se utilizan otras funciones, tal como el zoom.

Cámara fotografía digital
DSC-WX800

Suministro de alimentación desde una toma de corriente de la pared

Utilice el adaptador de ca para tomar y reproducir imágenes mientras está conectada a la toma de corriente de la pared. Así se ahorra energía de la batería de la cámara.

- 1 **Inserte la batería en la cámara.**
- 2 **Conecte la cámara a la toma de corriente de la pared con un cable micro USB (suministrado) y un adaptador de ca (suministrado).**

Nota

- La cámara no se activará si no hay batería suficiente. Inserte en la cámara una batería cargada suficientemente.
- Si utiliza la cámara mientras se está suministrando alimentación desde una toma de corriente de la pared, asegúrese de que el icono indicador de que la alimentación a través de USB está activada () se visualiza en el monitor.
- No retire la batería mientras la alimentación se suministra desde una toma de corriente de la pared. Si retira la batería, la cámara se apagará.
- No retire la batería mientras está encendida la luz de acceso. Los datos en la tarjeta de memoria se podrán dañar.
- Mientras la alimentación esté conectada, la batería no se cargará aunque la cámara esté conectada al adaptador de ca.
- En algunas condiciones, es posible que la alimentación sea suministrada desde la batería suplementariamente aunque usted esté utilizando el adaptador de ca.
- No retire el cable micro USB mientras la alimentación se suministra desde una toma de corriente de la pared. Antes de retirar el cable micro USB, apague la cámara.
- Dependiendo de la temperatura de la cámara y la batería, es posible que el tiempo de grabación continua se acorte mientras la alimentación se suministra desde una toma de corriente de la pared.
- Cuando utilice un cargador portátil como fuente de alimentación, confirme que este está completamente cargado antes de utilizarlo. Además, tenga cuidado de la alimentación restante en el cargador portátil durante la utilización.

Cámara fotografía digital
DSC-WX800

Notas acerca de la batería

Notas sobre la utilización de la batería

- Asegúrese de utilizar solamente baterías especificadas para este producto.
- Es posible que el indicador de batería restante correcto no se visualice en ciertas condiciones de funcionamiento o ambientales.
- No exponga la batería al agua. La batería no es resistente al agua.
- No deje la batería en lugares muy cálidos, tales como en un automóvil o bajo la luz solar directa.

Carga de la batería

- Cargue la batería (suministrada) antes de utilizar el producto por primera vez.
- La batería cargada se descargará poco a poco, aunque no la utilice. Cargue la batería cada vez antes de utilizar el producto para no perder ninguna oportunidad de tomar imágenes.
- No cargue baterías excepto las baterías especificadas para este producto. Si lo hace podrá resultar en fugas, recalentamiento, explosiones, descargas eléctricas, quemaduras, o heridas.
- Si la luz de carga parpadea cuando la batería no está cargada totalmente, retire la batería o desconecte el cable USB de la cámara y después vuelva a insertarla para recargarla.
- Le recomendamos cargar la batería a una temperatura ambiente de entre 10 °C y 30 °C. Es posible que la batería no se cargue eficazmente en temperaturas fuera de esta gama.
- Cuando conecte este producto y un ordenador portátil que no esté conectado a una fuente de alimentación, la carga de la batería del portátil podrá disminuir. No cargue este producto utilizando un ordenador portátil durante largo tiempo.
- No encienda, apague ni reinicie un ordenador, ni lo reanude a partir del modo de ahorro de energía, ni apague un ordenador mientras este producto esté conectado al ordenador a través de un cable USB. Si lo hace podrá ocasionar un mal funcionamiento de este producto. Desconecte el producto y el ordenador antes de realizar las operaciones de arriba.
- No se ofrece garantía en caso de realizar la carga utilizando un ordenador ensamblado de forma personalizada o un ordenador modificado.
- Cuando termine la carga, desconecte el adaptador de ca de la toma de corriente de la pared o desconecte el cable USB de la cámara. Si no lo hace podrá resultar en una vida de batería más corta.

Indicador de batería restante

- El indicador de batería restante aparece en la pantalla.



A: Nivel de batería alto

B: Batería agotada

- El indicador de batería restante correcto tarda un minuto aproximadamente en aparecer.
- Es posible que el indicador de batería restante correcto no se visualice en ciertas condiciones de funcionamiento o ambientales.
- Si no utiliza el producto durante un cierto periodo de tiempo mientras está conectada la alimentación, el producto se apagará automáticamente (Función de apagado automático).
- Si el indicador de batería restante no aparece en la pantalla, pulse el botón DISP (Ajuste de visualización) para visualizarlo.

Tiempo de carga (Carga completa)

El tiempo de carga es de aproximadamente 230 minutos utilizando el adaptador de ca (suministrado).

El tiempo de carga indicado arriba se aplica cuando se carga una batería totalmente agotada a una temperatura de 25 °C. El proceso de carga puede durar más tiempo en función de las condiciones de uso y las circunstancias.

Utilización eficiente de la batería

- El rendimiento de la batería disminuye en ambientes de bajas temperaturas. Por lo que en lugares fríos, el tiempo de operación de la batería será más corto. Para asegurar un uso de la batería más largo, se recomienda poner la batería en un bolsillo pegado al cuerpo para calentarla, e insertarla en el producto inmediatamente antes de comenzar a tomar imágenes. Si hay algún objeto metálico tal como llaves en su bolsillo, tenga cuidado de no causar un cortocircuito.
- La batería se agotará rápidamente si utiliza el flash o la función de toma continua con frecuencia, conecta/desconecta la alimentación con frecuencia, o ajusta el monitor a muy brillante.
- Se recomienda preparar baterías de repuesto y realizar tomas de prueba antes de tomar las imágenes reales.
- Si el terminal de la batería está sucio, es posible que no pueda encender el producto o que la batería no se cargue debidamente. En ese caso, limpie la batería retirando ligeramente el polvo utilizando un paño suave o un bastoncillo de algodón.

Modo de almacenar la batería

Para que la batería siga funcionando correctamente, cargue la batería y después descárguela completamente en la cámara al menos una vez al año antes de guardarla. Guarde la batería en un lugar fresco y seco después de extraerla de la cámara.

Acerca de la vida de servicio de la batería

- La vida de servicio de la batería es limitada. Si utiliza la misma batería repetidamente, o si utiliza la misma batería durante un periodo de tiempo largo, la capacidad de la batería disminuirá gradualmente. Si el tiempo disponible de la batería se acorta significativamente, probablemente sea hora de reemplazarla con una nueva.
- La vida de servicio de la batería varía de acuerdo a cómo es almacenada y a las condiciones de funcionamiento y del ambiente en el que cada batería es utilizada.

Notas sobre la carga de la batería

- El adaptador de ca suministrado es exclusivo para este producto. No lo conecte a ningún otro dispositivo electrónico. Si lo hace podrá ocasionar un malfuncionamiento.
- Asegúrese de utilizar un adaptador de ca genuino de Sony.
- Si la luz de carga del producto parpadea durante la carga, retire la batería que está siendo cargada, y después vuelva a insertar la misma batería en el producto firmemente. Si la luz de carga parpadea otra vez, podrá indicar una batería defectuosa o que ha sido insertada una batería distinta de la del tipo especificado. Compruebe que la batería es del tipo especificado.
Si la batería es del tipo especificado, retire la batería, reemplácela con una nueva u otra diferente y compruebe que la batería insertada nuevamente se está cargando correctamente. Si la batería recién insertada se está cargando correctamente, la batería insertada anteriormente podrá estar defectuosa.
- Si la luz de carga parpadea aunque el adaptador de ca está conectado al producto y a la toma de corriente de la pared, esto indica que la carga se ha detenido temporalmente y que está en espera. Cuando la temperatura se encuentre fuera de la temperatura de funcionamiento recomendada, se detendrá la carga y entrará en estado de en espera automáticamente. Cuando la temperatura vuelva a la gama apropiada, se reanudará la carga y la luz de carga se iluminará otra vez. Le recomendamos cargar la batería a una temperatura ambiente de entre 10 °C a 30 °C

Inserción/extracción de una tarjeta de memoria

Explica cómo insertar una tarjeta de memoria (se vende por separado) en el producto.

1 Abra la tapa de la batería/tarjeta de memoria.

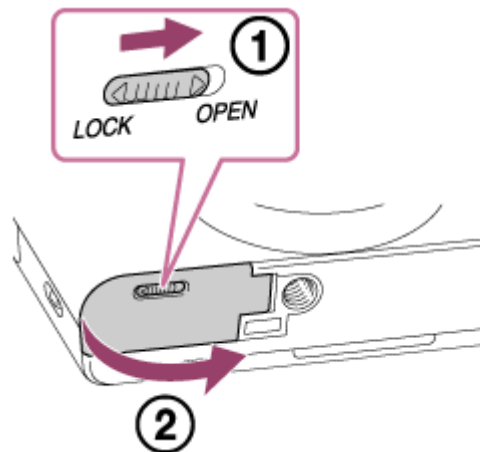

2 Inserte la tarjeta de memoria.

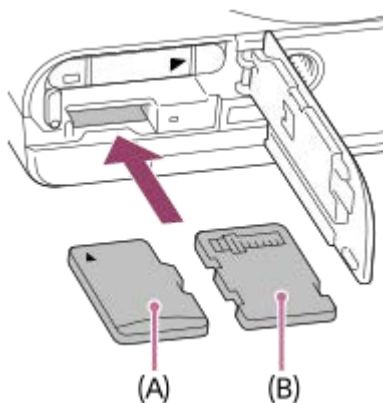

- Tarjeta de memoria microSD/tarjeta de memoria microSDHC/tarjeta de memoria microSDXC: inserte la tarjeta recta con el lado del terminal orientado hacia el monitor de la cámara, tal como se ilustra **(A)**.
- Memory Stick Micro: inserte la tarjeta con el lado del terminal orientado hacia el objetivo de la cámara, tal como se ilustra **(B)**.

3 Cierre la tapa.

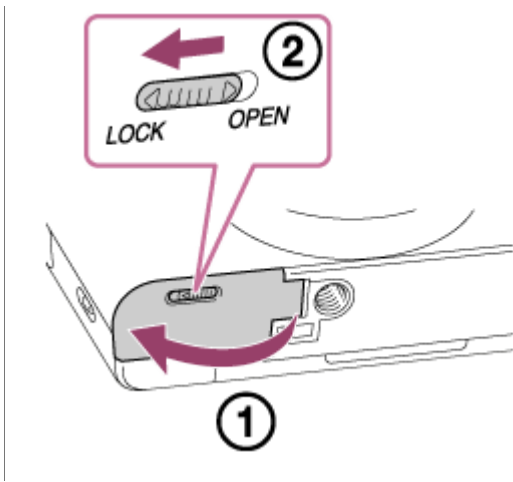

Sugerencia

- Cuando utilice una tarjeta de memoria por primera vez con la cámara, se recomienda que formatee la tarjeta en la cámara para obtener un rendimiento más estable de la tarjeta de memoria.

Para retirar la tarjeta de memoria

Abra la tapa de la tarjeta de memoria y asegúrese de que la luz de acceso **(A)** no está encendida, después empuje la tarjeta de memoria ligeramente hacia dentro una vez para retirarla.

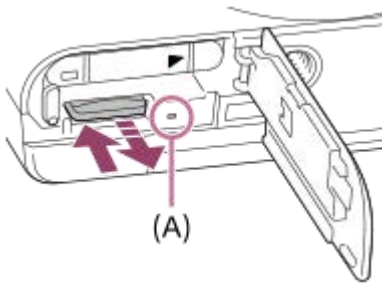

Tema relacionado

- [Tarjetas de memoria que se pueden utilizar](#)
- [Notas sobre la tarjeta de memoria](#)
- [Formatear](#)

Cámara fotografía digital
DSC-WX800

Tarjetas de memoria que se pueden utilizar

Tarjetas de memoria SD

Formato de grabación		Tarjeta de memoria admitida
Imagen fija		Tarjeta microSD/microSDHC/microSDXC
AVCHD		Tarjeta microSD/microSDHC/microSDXC (Clase 4 o más rápida, o U1 o más rápida)
XAVC S	4K 60 Mbps * HD 50 Mbps o menos * HD 60 Mbps	Tarjeta microSDHC/microSDXC (Clase 10, o U1 o más rápida)
	4K 100 Mbps* HD 100 Mbps	Tarjeta microSDHC/microSDXC (U3)

* Incluyendo cuando se graban películas proxy al mismo tiempo

Soportes Memory Stick

Formato de grabación		Tarjeta de memoria admitida
Imagen fija		Memory Stick Micro (Mark2)
AVCHD		
XAVC S	4K 60 Mbps * HD 50 Mbps o menos * HD 60 Mbps	—
	4K 100 Mbps* HD 100 Mbps	

* Incluyendo cuando se graban películas proxy al mismo tiempo

Nota

- Cuando se utiliza una tarjeta de memoria microSDHC para grabar una película XAVC S durante periodos prolongados, las películas grabadas se dividirán en archivos de 4 GB de tamaño. Los archivos divididos se pueden manejar como un solo archivo importándolos a un ordenador mediante PlayMemories Home.
- Cargue completamente la batería antes de intentar recuperar archivos de base de datos de la tarjeta de memoria.

Tema relacionado

- [Notas sobre la tarjeta de memoria](#)
- [Número de imágenes grabables](#)
- [Tiempos de película grabables](#)

Notas sobre la tarjeta de memoria

- Si toma y borra imágenes repetidamente durante largo tiempo, podrá producirse una desfragmentación de los datos en un archivo de la tarjeta de memoria, y la grabación de película podrá interrumpirse en mitad de la toma. Si ocurre esto, guarde sus imágenes en un ordenador u otro lugar de almacenamiento, después ejecute [Formatear] utilizando esta cámara.
- No retire la batería o la tarjeta de memoria, desconecte el cable USB, o apague la cámara mientras la luz de acceso está encendida. Esto podrá ocasionar que los datos de la tarjeta de memoria se dañen.
- Asegúrese de hacer copias de seguridad de los datos para protegerlos.
- No se garantiza que todas las tarjetas de memoria vayan a funcionar correctamente.
- Las imágenes grabadas en una tarjeta de memoria microSDXC no se pueden importar ni reproducir en ordenadores o dispositivos de audio y vídeo que no sean compatibles con exFAT cuando están conectados utilizando un cable USB. Asegúrese de que el dispositivo es compatible con exFAT antes de conectarlo a la cámara. Si conecta su cámara a un dispositivo no compatible, es posible que se le pida que formatee la tarjeta. No formatee nunca la tarjeta como respuesta a esta solicitud, ya que si lo hace borrará todos los datos de la tarjeta. (exFAT es el sistema de archivo utilizado en tarjetas de memoria microSDXC).
- No esponga al agua la tarjeta de memoria.
- No golpee, doble ni deje caer la tarjeta de memoria.
- No utilice ni almacene la tarjeta de memoria en las condiciones siguientes:
 - Lugares donde la temperatura sea alta tal como en un automóvil aparcado al sol
 - Lugares expuestos a la luz solar directa
 - Lugares húmedos o lugares donde haya presentes sustancias corrosivas
- Si la tarjeta de memoria es utilizada cerca de áreas con magnetización fuerte, o utilizada en lugares expuestos a electricidad estática o ruido eléctrico, los datos de la tarjeta de memoria podrán dañarse.
- No toque la sección del terminal de la tarjeta de memoria con las manos ni con objetos metálicos.
- No deje la tarjeta de memoria en un lugar donde pueda ser alcanzada por niños pequeños. Los niños podrían tragarla accidentalmente.
- No desarme ni modifique la tarjeta de memoria.
- La tarjeta de memoria puede estar caliente justo después de haberla utilizado durante largo tiempo. Tenga cuidado cuando la maneje.
- No se garantiza que una tarjeta de memoria formateada con un ordenador funcione con el producto. Formatee la tarjeta de memoria utilizando este producto.
- La velocidad de lectura/escritura de datos variará dependiendo de la combinación de la tarjeta de memoria y el equipo que se utilice.
- No ponga ninguna etiqueta en la propia tarjeta de memoria ni en un adaptador de tarjeta de memoria.

Cámara fotografía digital
DSC-WX800

Ajuste del idioma, la fecha y la hora

La pantalla de ajuste para el idioma, la fecha y la hora se visualizará automáticamente cuando usted encienda este producto por primera vez, inicialice este producto o cuando la batería interna recargable de respaldo se descargue.

- 1 Encienda la cámara.**

Aparecerá la pantalla de ajuste de idioma y después aparecerá la pantalla de ajuste para la fecha y la hora.
- 2 Seleccione su idioma, y después pulse el centro de la rueda de control.**
- 3 Compruebe que [Intro] está seleccionado en la pantalla, después pulse el centro.**
- 4 Seleccione su lugar geográfico deseado y después pulse el centro.**
- 5 Seleccione un elemento de ajuste utilizando el lado superior/inferior de la rueda de control o girando la rueda de control, después pulse en el centro.**
- 6 Ajuste [Horario verano], [Fecha/Hora], y [Formato de fecha] utilizando el lado superior/inferior/izquierdo/derecho, después pulse en el centro.**
 - La medianoche se indica como 12:00 AM y el mediodía como 12:00 PM cuando se ajusta la [Fecha/Hora].
 - Cambie los valores usando el lado superior/inferior cuando ajuste la [Fecha/Hora].
- 7 Repita los pasos 5 y 6 para ajustar otros elementos, después seleccione [Intro] y pulse en el centro.**

Sobre el mantenimiento de la fecha y la hora

Esta cámara tiene una batería interna recargable para mantener la fecha y la hora y otros ajustes independientemente de si la alimentación está conectada o desconectada, o de si la batería está cargada o descargada.

Para cargar la batería interna recargable de respaldo, inserte una batería cargada en la cámara, y deje el producto durante 24 hora o más con la alimentación desconectada.

Si el reloj se restaura cada vez que se carga la batería, es posible que la batería interna recargable de respaldo esté gastada. Consulte con la oficina de servicio local.

Sugerencia

- Para ajustar la fecha y la hora o ubicación geográfica otra vez después de haber terminado el ajuste de la fecha y la hora, seleccione MENU →  (Ajustes) → [Ajuste fecha/hora] o [Configuración área].

Nota

- Si cancela el ajuste de la fecha y la hora a medias, cada vez que encienda la cámara aparecerá la pantalla de ajuste para la fecha y la hora.

Tema relacionado



- [Ajuste fecha/hora](#)

- Configuración área
- Utilización de la rueda de control

4-745-585-41(1) Copyright 2018 Sony Corporation

Cámara fotografía digital
DSC-WX800

Guía en la cámara

La [Guía en la cámara] visualiza descripciones de los elementos de MENU, elementos de Fn (Función), y ajustes. Asigne de antemano la función [Guía en la cámara] a la tecla deseada mediante [ Tecla person.] o [ Tecla person.].

1 MENU →  2 (Ajustes de cámara2) → [ Tecla person.] o [ Tecla person.] → tecla deseada, después asigne la función [Guía en la cámara] a la tecla.

- La función [Guía en la cámara] no se puede asignar a algunas teclas.

2 Seleccione el elemento de MENU o de Fn del que quiere ver descripciones, después pulse el botón al que se ha asignado la función [Guía en la cámara].

Se visualizará la descripción del elemento.

Tema relacionado

- [Tecla person. \(imagen fija/película/reproducción\)](#)

Toma de imágenes fijas

- 1 Seleccione el modo de toma deseado girando el dial de modo.

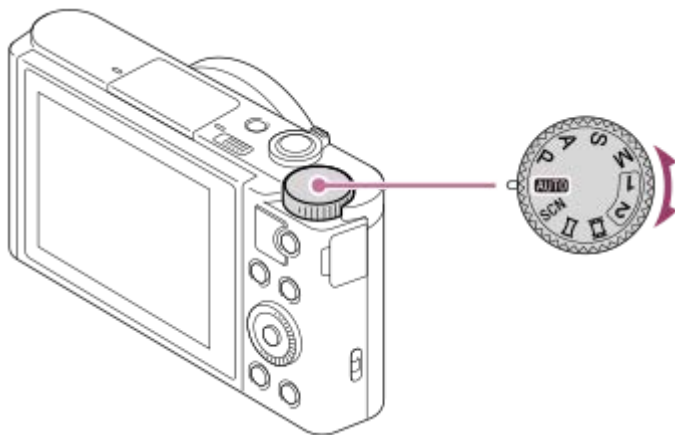

- 2 Ajuste el ángulo del monitor, y sujete la cámara.

- 3 Amplíe imágenes con la palanca W/T (zoom) cuando tome imágenes.

- 4 Pulse el botón disparador hasta la mitad para enfocar.

Cuando la imagen está enfocada, suena un pitido y el indicador (●) se ilumina.

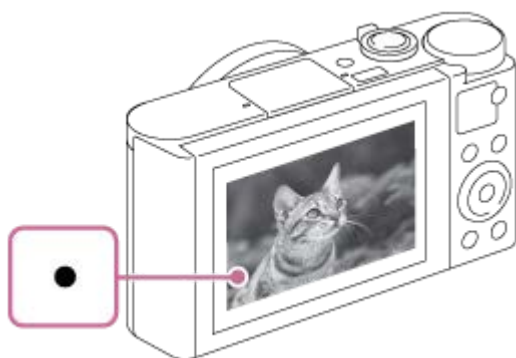

- La distancia de toma de imagen más corta es de aproximadamente 5 cm (W) 250 cm (T) (desde el objetivo).

- 5 Pulse el botón del disparador a fondo.

Para tomar imágenes con el enfoque bloqueado en el motivo deseado (Bloqueo del enfoque)

Toma imágenes con el enfoque bloqueado en el motivo deseado.

1. Coloque el motivo dentro del área AF y pulse el botón disparador hasta la mitad.



El enfoque se bloquea.

- Si resulta difícil enfocar el motivo deseado, ajuste [Área de enfoque] a [Centro] o [Punto flexible].

2. Siga pulsando el botón disparador hasta la mitad, y vuelva a colocar el motivo en la posición original para recomponer la toma.



3. Pulse el botón disparador a fondo para tomar la imagen.

Sugerencia

- Cuando el producto no puede enfocar automáticamente, el indicador de enfoque parpadea y no suena el pitido. Recomponga la toma o cambie el ajuste de enfoque.
- Después de la toma aparece un icono indicando que los datos se están escribiendo. No retire la tarjeta de memoria mientras el icono está visualizado.

Tema relacionado

- [Lista de funciones del dial de modo](#)
- [Zoom](#)
- [Reproducción de imágenes fijas](#)
- [Rev.automática](#)
- [Área de enfoque](#)

Cámara fotografía digital
DSC-WX800

Área de enfoque

Selecciona el área de enfoque. Utilice esta función cuando resulte difícil enfocar debidamente en el modo de enfoque automático.

1 MENU →  (Ajustes de cámara1) → [Área de enfoque] → ajuste deseado.

Detalles de los elementos de menú

 **Ancho :**

Enfoca un motivo cubriendo todo el rango de la pantalla automáticamente. Cuando usted pulsa el botón disparador hasta la mitad en el modo de toma de imagen fija, se visualiza un cuadro verde alrededor del área que está enfocada.

 **Centro :**

Enfoca automáticamente un motivo en el centro de la imagen. Utilice junto con la función de bloqueo del enfoque para crear la composición que usted quiere.

 **Punto flexible :**



Le permite mover el cuadro de enfoque al punto deseado en la pantalla y enfocar un motivo diminuto en un área reducida.

En la pantalla de toma de imagen de punto flexible, puede cambiar el tamaño del cuadro de enfoque girando la rueda de control.

 **Punto flex. expandid. :**

Si el producto no puede enfocar un punto único seleccionado, utilizará puntos de enfoque alrededor del punto flexible como área prioritaria secundaria para enfocar.

Para mover el área de enfoque

- Cuando [Área de enfoque] está ajustado a [Punto flexible] o [Punto flex. expandid.], si pulsa el botón al que se ha asignado [Estándar de enfoque], puede tomar imágenes mientras mueve el cuadro de enfoque utilizando el lado superior/inferior/izquierdo/derecho de la rueda de control. Para devolver el cuadro de enfoque al centro del monitor, pulse el botón  /  mientras mueve el cuadro. Para cambiar los ajustes de toma utilizando la rueda de control, pulse el botón al que se ha asignado [Estándar de enfoque].
- Puede mover el cuadro de enfoque rápidamente tocándolo y arrastrándolo en el monitor. Ajuste [Operación táctil] a [Activar] de antemano.

Nota

- [Área de enfoque] está bloqueado en [Ancho] en las situaciones siguientes:
 - [Auto. inteligente]
 - [Automático superior]
 - [Selección escena]
 - Durante el modo de captador de sonrisas
- El área de enfoque puede que no se ilumine durante la toma continua o cuando el botón disparador se pulsa a fondo de una vez.
- No se pueden ejecutar funciones asignadas a la rueda de control o al botón personalizado mientras se mueve el cuadro de enfoque.





Tema relacionado

- [Operación táctil](#)

Cámara fotografía digital
DSC-WX800

Estándar de enfoque

Si asigna [Estándar de enfoque] a la tecla personalizada que desee, puede invocar funciones útiles tales como mover el cuadro de enfoque rápidamente, etc., dependiendo de los ajustes de área de enfoque.

- 1 MENU →  2 (Ajustes de cámara2) → [ Tecla person.] → tecla deseada, después asigne la función [Estándar de enfoque] a la tecla.**
 - Para utilizar la función [Estándar de enfoque] mientras se toman películas, seleccione MENU →  2 (Ajustes de cámara2) → [ Tecla person.] → el botón deseado, y después asigne [Estándar de enfoque] a la tecla.
- 2 Pulse la tecla a la que se ha asignado [Estándar de enfoque].**
 - Lo que usted puede hacer pulsando la tecla varía dependiendo de los ajustes para [Área de enfoque] y [AF bloqueo central].

Cuando [Área de enfoque] está ajustado a [Punto flexible] o [Punto flex. expandid.]:

Al pulsar la tecla, se mueve la posición del cuadro de enfoque utilizando el lado superior/inferior/izquierdo/derecho de la rueda de control.

Cuando [Área de enfoque] está ajustado a [Ancho] o [Centro]:

- Cuando [AF bloqueo central] está ajustado a [Activar], [AF bloqueo central] se activa pulsando la tecla. La cámara detecta el motivo posicionado en el centro de la pantalla y comienza el seguimiento al pulsarse el centro de la rueda de control. Si pulsa la tecla mientras el motivo está siendo seguido, el seguimiento se cancelará.

Nota

- La función [Estándar de enfoque] no se puede ajustar en [Func. botón izquierd.] ni en [Func. botón derecho].



Tema relacionado

- [Tecla person. \(imagen fija/película/reproducción\)](#)
- [Área de enfoque](#)
- [AF bloqueo central](#)

Cámara fotografía digital
DSC-WX800

AF en los ojos

La cámara enfoca los ojos del motivo mientras usted mantiene pulsado el botón.

- 1 **MENU** →  2 (Ajustes de cámara2) → [ Tecla person.] → tecla deseada, después asigne la función [AF en los ojos] a la tecla.
- 2 **Oriente la cámara hacia la cara de la persona, y pulse el botón al que ha asignado la función [AF en los ojos].**
- 3 **Pulse el botón disparador mientras pulsa el botón.**

Sugerencia

- Cuando la cámara enfoca los ojos, se visualiza un cuadro de detección sobre los ojos. El cuadro de detección sobre los ojos cambia a un cuadro de detección de cara después de un cierto periodo de tiempo. Sin embargo, [AF en los ojos] se mantendrá activo. La cámara continúa el seguimiento de los ojos a menos que la distancia del motivo cambie.

Nota

- Dependiendo de las circunstancias, es posible que la cámara no pueda enfocar los ojos. En tales casos, la cámara detecta una cara y enfoca la cara.
- Si la cámara no detecta la cara de una persona, no podrá utilizar [AF en los ojos].
- La función [AF en los ojos] puede que no responda muy bien en las situaciones siguientes:
 - Cuando la persona tenga puestas gafas de sol.
 - Cuando el pelo de la frente cubra los ojos de la persona.
 - En condiciones de poca luz o contraluz.
 - Cuando los ojos están cerrados.
 - Cuando la persona está en la sombra.
 - Cuando la persona está desenfocada.
 - Cuando la persona se está moviendo demasiado.
- Si la persona se está moviendo demasiado, es posible que el cuadro de detección no se visualice correctamente sobre los ojos.
- Cuando el dial de modo está ajustado en  (Película), o durante la grabación de películas, [AF en los ojos] no está disponible.

Tema relacionado

- [Tecla person. \(imagen fija/película/reproducción\)](#)
- [Aj. prior. cara en AF](#)

Cámara fotografía digital
DSC-WX800

Aj. prior. cara en AF

Ajusta si la cámara enfoca las caras detectadas con mayor prioridad en el modo de enfoque automático.

1 MENU →  (Ajustes de cámara1) → [Aj. prior. cara en AF] → [Prioridad cara en AF] → ajuste deseado.

Detalles de los elementos de menú

Activar:

La cámara enfoca las caras detectadas con mayor prioridad.

Desactivar:

La cámara enfoca sin detección de caras.

Vis. cuadro det. cara

Ajusta si se visualiza el cuadro de detección de cara cuando [Prioridad cara en AF] está ajustado a [Activar].

1. MENU →  (Ajustes de cámara1) → [Aj. prior. cara en AF] → [Vis. cuadro det. cara] → ajuste deseado.

Activar:

Muestra el cuadro de detección de cara cuando [Prioridad cara en AF] está ajustado a [Activar].

Desactivar:

No se visualiza el cuadro de detección de cara.

Cuadro de detección de cara

- Cuando el producto detecta una cara, aparece el cuadro de detección de cara gris. Cuando el producto determina que el enfoque automático está habilitado, el cuadro de detección de cara se vuelve blanco.
- En caso de que haya registrado el orden de prioridad para cada cara utilizando [Registro de rostros], el producto seleccionará automáticamente la cara con mayor prioridad y el cuadro de detección de cara sobre esa cara se volverá blanco. Los cuadros de detección de cara de otras caras registradas se volverán morado rojizo.

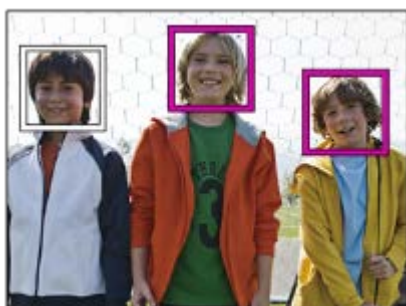

Sugerencia

- Cuando [Aj. prior. cara en AF] está ajustado en [Activar], se visualizará un cuadro de detección sobre los ojos cuando la cámara los enfoque. El cuadro visualizado sobre los ojos desaparecerá al de un rato.

Nota

- La función de detección de cara no se puede utilizar con las funciones siguientes:
 - Otras funciones de zoom distintas del zoom óptico
 - [Barrido panorámico]
 - [Posterización] en [Efecto de foto]

- [Paisaje], [Escena nocturna], [Puesta de sol], [Mascota], [Gourmet] o [Fuegos artificiales] en [Selección escena]
 - Toma de películas con  Grabar ajuste] ajustado a [120p]/[100p].
- Se pueden detectar hasta 8 caras de motivos.
 - Incluso si [Vis. cuadro det. cara] está ajustado a [Desactivar], se visualizará un cuadro de enfoque verde sobre las caras que estén enfocadas.
 - Cuando el modo de toma de imagen está ajustado en [Auto. inteligente] o [Automático superior], [Prioridad cara en AF] se ajusta en [Activar].
 - El producto podrá no detectar caras en absoluto o detectar accidentalmente otros objetos como si fueran caras en algunas condiciones.

Tema relacionado

- [Registro de rostros \(Nuevo registro\)](#)
- [Registro de rostros \(Cambiar orden\)](#)

Cámara fotografía digital
DSC-WX800

AF bloqueo central

Cuando usted pulsa el centro de la rueda de control, la cámara detecta el motivo situado en el centro de la pantalla y continúa siguiendo al motivo.

1 MENU →  1 (Ajustes de cámara1) → [AF bloqueo central] → [Activar].

2 Alinee el cuadro de objetivo a seguir (A) sobre el motivo y pulse el centro de la rueda de control.

- Pulse el centro otra vez para detener el seguimiento.

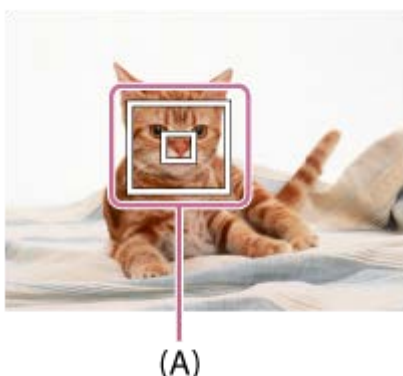



3 Pulse el botón disparador a fondo para tomar la imagen.

Sugerencia

- Si asigna la función [Estándar de enfoque] a la tecla de su elección, puede activar [AF bloqueo central] o detectar de nuevo un motivo pulsando la tecla cuando [Área de enfoque] está ajustado a [Ancho] o [Centro].
- Puede seleccionar el motivo que se va a seguir mediante la operación táctil. Ajuste [Operación táctil] a [Activar]. A continuación, seleccione MENU →  2 (Ajustes de cámara2) → [Func. de oper. táctil] → [Enfoque táctil].

Nota

- La función [AF bloqueo central] puede que no responda muy bien en las situaciones siguientes:
 - El motivo está moviéndose demasiado rápido.
 - El motivo es muy pequeño, o muy grande.
 - El contraste entre el motivo y el fondo es insuficiente.
 - Está oscuro.
 - La luz ambiental cambia.
- AF de bloqueo podrá no responder en las situaciones siguientes:
 - [Barrido panorámico]
 - Cuando [Selección escena] está ajustado a [Crepúsculo manual], [Anti movimiento] o [Fuegos artificiales].
 - Cuando se utiliza el zoom digital
 - Cuando el modo de toma está ajustado a Película, y [ SteadyShot] está ajustado a [Inteligente activo].
 - Cuando se toman películas con [ Grabar ajuste] ajustado a [120p]/[100p]

- Estándar de enfoque
- Operación táctil

4-745-585-41(1) Copyright 2018 Sony Corporation

Cámara fotografía digital
DSC-WX800

Pre-AF (imagen fija)

El producto ajusta el enfoque automáticamente antes de que usted pulse el botón disparador hasta la mitad. Durante las operaciones de enfoque, es posible que la pantalla se mueva.

1 MENU →  1 (Ajustes de cámara1) → [ Pre-AF] → ajuste deseado.

Detalles de los elementos de menú

Activar:

Ajusta el enfoque antes de que usted pulse el botón disparador hasta la mitad.



Desactivar:

No ajusta el enfoque antes de que usted pulse el botón disparador hasta la mitad.

Cámara fotografía digital
DSC-WX800

Iluminador AF (imagen fija)

El iluminador AF suministra luz de relleno para enfocar más fácilmente un motivo en entornos oscuros. En el tiempo entre que se pulsa el botón disparador hasta la mitad y se bloquea el enfoque, el iluminador AF se ilumina para permitir a la cámara enfocar fácilmente.

1 MENU →  (Ajustes de cámara1) →  Iluminador AF → ajuste deseado.

Detalles de los elementos de menú

Automático:

El iluminador AF se ilumina automáticamente en entornos oscuros.

Desactivar:

No utiliza el iluminador AF.



Nota

- No se puede utilizar  Iluminador AF en las situaciones siguientes:
 - En modo película
 - Barrido panorámico
 - Cuando [Selección escena] está ajustado a los modos siguientes:
 - [Paisaje]
 - [Escena nocturna]
 - [Mascota]
 - [Fuegos artificiales]
- El iluminador AF emite una luz muy brillante. Aunque no hay riesgos para la salud, no mire directamente al iluminador AF a corta distancia.

Cámara fotografía digital
DSC-WX800

Modo manejo

Seleccione el modo apropiado para el motivo, tal como toma sencilla, toma continua o toma con variación.

- 1 **Seleccione  /  (Modo manejo) de la rueda de control → ajuste deseado.**
 - También puede ajustar el modo de manejo seleccionando MENU →  1 (Ajustes de cámara1) → [Modo manejo].
- 2 **Seleccione el modo deseado utilizando el lado derecho/izquierdo de la rueda de control.**

Detalles del elemento del menú

Captura única:

Modo de toma de imagen normal.

Captura continua:

Toma imágenes continuamente mientras mantiene pulsado el botón disparador.

Vel. prior. cont.:

Toma imágenes continuamente a alta velocidad mientras mantiene pulsado el botón disparador.

Autodispar:

Toma una imagen utilizando el autodisparador después de haber transcurrido un número designado de segundos desde que fue pulsado el botón disparador.

Autodisp.(Cont.):

Toma un número designado de imágenes utilizando el autodisparador después de haber transcurrido un número designado de segundos desde que fue pulsado el botón disparador.

Variación exposición:

Toma imágenes mientras se mantiene pulsado el botón disparador, cada una con diferentes grados de exposición.

Var. exp. sencilla:

Toma un número especificado de imágenes, una a una, cada una con un grado diferente de exposición.

Var.exp.Bal.Bla.:

Toma un total de tres imágenes, cada una con tonos de color diferentes de acuerdo con los ajustes seleccionados para balance blanco, temperatura de color y filtro de color.

Variación exp. DRO:

Toma un total de tres imágenes, cada una con un grado diferente de optimizador de gama dinámica.



Tema relacionado

- [Captura continua](#)
- [Vel. prior. cont.](#)
- [Autodispar](#)
- [Autodisp.\(Cont.\)](#)
- [Variación exposición](#)
- [Var. exp. sencilla](#)
- [Var.exp.Bal.Bla.](#)
- [Variación exp. DRO](#)

Cámara fotografía digital
DSC-WX800

Captura continua

Toma imágenes continuamente mientras mantiene pulsado el botón disparador.

- 1 Seleccione  /  (Modo manejo) de la rueda de control → [Captura continua].
 - También puede ajustar la toma continua seleccionando MENU →  1 (Ajustes de cámara1) → [Modo manejo].

Sugerencia

- El enfoque, la exposición y el balance de blancos se bloquean con los valores que tenían en la primera toma.

Nota

- La toma continua no está disponible en las situaciones siguientes:
 - El modo de toma está ajustado a [Barrido panorámico].
 - [Efecto de foto] está ajustado a uno de lo siguiente: [Enfoque suave] [Pintura HDR] [Monocr. tonos ricos] [Miniatura] [Acuarela] [Ilustración]
 - [DRO/HDR automát.] está ajustado a [HDR automát.].
 - [ISO] está ajustado a [RR varios fotogramas].
 - [Captador sonrisas] está siendo utilizado.

Cámara fotografía digital
DSC-WX800

Vel. prior. cont.

El producto continuará tomando mientras el botón disparador esté pulsado. Puede tomar imágenes continuamente a mayor velocidad que la de [Captura continua].

1 Pulse  /  (Modo manejo) de la rueda de control → [Vel. prior. cont.].

- También puede ajustar el modo de manejo seleccionando MENU →  1 (Ajustes de cámara1) → [Modo manejo].

Nota

- Entre los fotogramas de la toma continua, se visualizará inmediatamente una imagen de cada fotograma.
- La toma continua no está disponible en las situaciones siguientes:
 - El modo de toma ha sido ajustado a [Barrido panorámico].
 - El [Efecto de foto] está ajustado a [Enfoque suave], [Pintura HDR], [Monocr. tonos ricos], [Miniatura], [Acuarela], o [Ilustración].
 - El [DRO/HDR automát.] está ajustado a [HDR automát.].
 - [ISO] está ajustado a [RR varios fotogramas].
 - [Captador sonrisas] está siendo utilizado.



Sugerencia

- El enfoque, la exposición y el balance de blancos se bloquean con los valores que tenían en la primera toma.

Cámara fotografía digital
DSC-WX800

Autodispar

Toma una imagen utilizando el autodisparador después de haber transcurrido un número designado de segundos desde que fue pulsado el botón disparador. Utilice el autodisparador de 5 segundo/10 segundo cuando quiera incluirse en la imagen, y utilice el autodisparador de 2 segundo para reducir el movimiento de la cámara ocasionado al pulsar el botón disparador.

- 1 Pulse  /  (Modo manejo) de la rueda de control → [Autodispar].
 - También puede ajustar el modo de manejo seleccionando MENU →  1 (Ajustes de cámara1) → [Modo manejo].
- 2 Seleccione el modo deseado utilizando el lado derecho/izquierdo de la rueda de control.
- 3 Ajuste el enfoque y tome la imagen.

La luz del autodisparador parpadea, suena un pitido, y se toma una imagen después de haber transcurrido el número de segundos designado.

Detalles de los elementos de menú







El modo determina el número de segundos que transcurren hasta que se toma la imagen después de pulsar el botón disparador.

 10 Autodispar.: 10 seg.

 5 Autodisparador: 5 seg.

 2 Autodispar.: 2 seg.

Sugerencia

- Pulse el botón disparador otra vez o pulse  /  de la rueda de control para detener la cuenta atrás del autodisparador.
- Pulse  /  de la rueda de control y seleccione  (Captura única) para cancelar el autodisparador.
- Ajuste [Señales audio] en [Desactivar] para apagar el sonido de pitido durante la cuenta atrás del autodisparador.
- Para utilizar el autodisparador en modo variación, seleccione el modo variación en modo de manejo, después seleccione MENU →  1 (Ajustes de cámara1) → [Ajustes de Variación] → [Aut.disp dur. var.exp].

Nota

- El autodisparador no está disponible en las situaciones siguientes:
 - El modo de toma está ajustado a [Barrido panorámico].
 - [Captador sonrisas]



Tema relacionado

- [Señales audio](#)

Cámara fotografía digital
DSC-WX800

Autodisp.(Cont.)

Toma un número designado de imágenes utilizando el autodisparador después de haber transcurrido un número designado de segundos desde que fue pulsado el botón disparador. Puede elegir la mejor de las múltiples tomas.

- 1 Pulse  /  (Modo manejo) de la rueda de control → [Autodisp.(Cont.)].
 - También puede ajustar el modo de manejo seleccionando MENU →  1 (Ajustes de cámara1) → [Modo manejo].
- 2 Seleccione el modo deseado utilizando el lado derecho/izquierdo de la rueda de control.
- 3 Ajuste el enfoque y tome la imagen.

La luz del autodisparador parpadea, suena un pitido, y se toman imágenes después de haber transcurrido el número de segundos designado. El número designado de imágenes se toma continuamente.

Detalles de los elementos de menú

Por ejemplo, cuando han transcurrido 10 segundos después de pulsar el botón disparador se toman tres imágenes cuando está seleccionado [Autodisp.(Cont.): 10 seg. 3 imág.].

 Autodisp.(Cont.): 10 seg. 3 imág.

 Autodisp.(Cont.): 10 seg. 5 imág.





 Autodisp.(Cont.): 5 seg. 3 imág.

 Autodisp.(Cont.): 5 seg. 5 imág.

 Autodisp.(Cont.): 2 seg. 3 imág.

 Autodisp.(Cont.): 2 seg. 5 imág.



Sugerencia

- Pulse el botón disparador otra vez o pulse  /  de la rueda de control para detener la cuenta atrás del autodisparador.
- Pulse  /  de la rueda de control y seleccione  (Captura única) para cancelar el autodisparador.

Cámara fotografía digital
DSC-WX800

Variación exposición

Toma múltiples imágenes mientras la exposición cambia automáticamente de exposición base a más oscura y después a más clara. Después de la grabación puede seleccionar una imagen adecuada para sus fines.

- 1 Pulse  /  (Modo manejo) de la rueda de control → [Variación exposición].**
 - También puede ajustar el modo de manejo seleccionando MENU →  1 (Ajustes de cámara1) → [Modo manejo].
- 2 Seleccione el modo deseado utilizando el lado derecho/izquierdo de la rueda de control.**
- 3 Ajuste el enfoque y tome la imagen.**
 - La exposición base se ajusta en la primera toma.
 - Siga manteniendo pulsado el botón disparador hasta que termine la toma con variación.

Detalles de los elementos de menú

Por ejemplo, la cámara toma un total de tres imágenes continuamente con un valor de exposición cambiado en más o menos 0,3 EV cuando está seleccionado [Variación exposic.: 0,3EV 3 img.].

Nota

- La última toma se muestra en la revisión automática.
- Cuando [ISO AUTO] está seleccionado en modo [Exposición manual], la exposición cambia ajustando el valor ISO. Si se selecciona un ajuste distinto de [ISO AUTO], la exposición cambia ajustando el tiempo de exposición.
- Cuando se compensa la exposición, esta cambia en función del valor compensado.
- La toma con variación no está disponible en los siguientes modos de toma:
 - [Auto. inteligente]
 - [Automático superior]
 - [Selección escena]
 - [Barrido panorámico]
- Cuando se utiliza el flash, el producto realiza toma de imagen con variación de flash, que cambia la cantidad de luz del flash aunque esté seleccionado [Variación exposición]. Pulse el botón disparador para cada imagen.

Tema relacionado



- [Ajustes de Variación](#)
- [Indicador durante la toma con variación](#)

Cámara fotografía digital
DSC-WX800

Var. exp. sencilla

Toma múltiples imágenes mientras la exposición cambia automáticamente de exposición base a más oscura y después a más clara. Después de la grabación puede seleccionar la imagen adecuada para sus fines.

Como se toma una única imagen cada vez que se pulsa el botón disparador, puede ajustar el enfoque o la composición para cada toma.

- 1 Seleccione  /  (Modo manejo) de la rueda de control → [Var. exp. sencilla].**
 - También puede ajustar el modo de manejo seleccionando MENU →  1 (Ajustes de cámara1) → [Modo manejo].
- 2 Seleccione el modo deseado utilizando el lado derecho/izquierdo de la rueda de control.**
- 3 Ajuste el enfoque y tome la imagen.**
 - Pulse el botón disparador para cada imagen.

Detalles de los elementos de menú

Por ejemplo, cuando se selecciona [Var. expos. sencilla: 0,3EV 3 img.], se toman tres imágenes una por una con el valor de exposición desplazado hacia arriba y hacia abajo en incrementos de 0,3 EV.

Nota

- Cuando [ISO AUTO] está seleccionado en modo [Exposición manual], la exposición cambia ajustando el valor ISO. Si se selecciona un ajuste distinto de [ISO AUTO], la exposición cambia ajustando el tiempo de exposición.
- Cuando se compensa la exposición, esta cambia en función del valor compensado.
- La toma con variación no está disponible en los siguientes modos de toma:
 - [Auto. inteligente]
 - [Automático superior]
 - [Selección escena]
 - [Barrido panorámico]

Tema relacionado

- [Ajustes de Variación](#)
- [Indicador durante la toma con variación](#)

Cámara fotografía digital
DSC-WX800

Indicador durante la toma con variación

En la pantalla [Mostrar toda info.] o [Histograma], puede utilizar el indicador de variación para confirmar los ajustes de toma con variación.

Variación de luz ambiental*

3 imágenes desplazadas a intervalos de 0,3 EV

Compensación de la exposición $\pm 0,0$ EV



Variación del flash

3 imágenes desplazadas a intervalos de 0,7 EV

Compensación del flash -1,0 EV

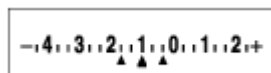

* Luz ambiental: Un término genérico para luz sin flash incluyendo luz natural, bombilla eléctrica e iluminación fluorescente. Mientras que la luz de flash parpadea durante un momento, la luz ambiental es constante, por lo que este tipo de luz se denomina "luz ambiental".



Nota

- Durante la toma con variación, se visualizan guías igual al número de imágenes que se van a tomar encima/debajo del indicador de variación.
- Cuando usted comience la toma con variación sencilla, las guías desaparecerán una a una a medida que la cámara graba imágenes.

Cámara fotografía digital
DSC-WX800

Var.exp.Bal.Bla.

Toma un total de tres imágenes, cada una con tonos de color diferentes de acuerdo con los ajustes seleccionados para balance blanco, temperatura de color y filtro de color.

- 1 **Seleccione**  /  (Modo manejo) de la rueda de control → [Var.exp.Bal.Bla.].
 - También puede ajustar el modo de manejo seleccionando MENU →  1 (Ajustes de cámara1) → [Modo manejo].
- 2 **Seleccione el modo deseado utilizando el lado derecho/izquierdo de la rueda de control.**
- 3 **Ajuste el enfoque y tome la imagen.**

Detalles de los elementos de menú

 **Var. expos. balance blancos: Lo:**

Graba una serie de tres imágenes con pequeños cambios en el balance blanco (dentro del rango de 10MK^{-1*}).

 **Var. expos. balance blancos: Hi:**

Graba una serie de tres imágenes con grandes cambios en el balance blanco (dentro del rango de 20MK^{-1*}).

* MK^{-1} es la unidad que indica la capacidad de los filtros de conversión de la temperatura de color e indica el mismo valor "confundido".

Nota

- La última toma se muestra en la revisión automática.



Tema relacionado

- [Ajustes de Variación](#)

Cámara fotografía digital
DSC-WX800

Variación exp. DRO

Puede grabar un total de tres imágenes, cada una con un grado diferente del valor del Optimizador de gama dinámica.

- 1 **Seleccione**  /  (Modo manejo) de la rueda de control → [Variación exp. DRO].
 - También puede ajustar el modo de manejo seleccionando MENU →  1 (Ajustes de cámara1) → [Modo manejo].
- 2 **Seleccione el modo deseado utilizando el lado derecho/izquierdo de la rueda de control.**
- 3 **Ajuste el enfoque y tome la imagen.**

Detalles de los elementos de menú

Variación exposición DRO: Lo:

Graba una serie de tres imágenes con pequeños cambios en el valor del optimizador de gama dinámica (Lv 1, Lv 2, y Lv 3).

Variación exposición DRO: Hi:

Graba una serie de tres imágenes con grandes cambios en el valor del optimizador de gama dinámica (Lv 1, Lv 3, y Lv 5).

Nota

- La última toma se muestra en la revisión automática.





Tema relacionado

- [Ajustes de Variación](#)

Cámara fotografía digital
DSC-WX800

Ajustes de Variación

Puede ajustar el autodesparador en modo de toma con variación, y el orden de toma de imagen para variación de exposición y variación de balance blanco.

- 1** Seleccione  /  (Modo manejo) de la rueda de control → seleccione el modo de toma con variación.
 - También puede ajustar el modo de manejo seleccionando MENU →  1 (Ajustes de cámara1) → [Modo manejo].
- 2** MENU →  1 (Ajustes de cámara1) → [Ajustes de Variación] → ajuste deseado.

Detalles de los elementos de menú

Aut.disp dur. var.exp:

Ajusta si se utiliza el autodesparador durante la toma con variación. También ajusta el número de segundos hasta que el obturador se libera si se utiliza el autodesparador.

(OFF/2 seg./5 seg./10 seg.)

Orden var.exp.:

Ajusta el orden de variación de exposición y variación de balance blanco.

(0→→+/-→0→+)

Tema relacionado

- [Variación exposición](#)
- [Var. exp. sencilla](#)
- [Var.exp.Bal.Bla.](#)
- [Variación exp. DRO](#)

Cámara fotografía digital
DSC-WX800

Autodisp./ autorretr.

Puede cambiar el ángulo del monitor y tomar imágenes mientras observa el monitor.

1 MENU →  1 (Ajustes de cámara1) → [Autodisp./ autorretr.] → [Activar].

2 Incline el monitor 180° aproximadamente hacia arriba, y después oriente el objetivo hacia usted.

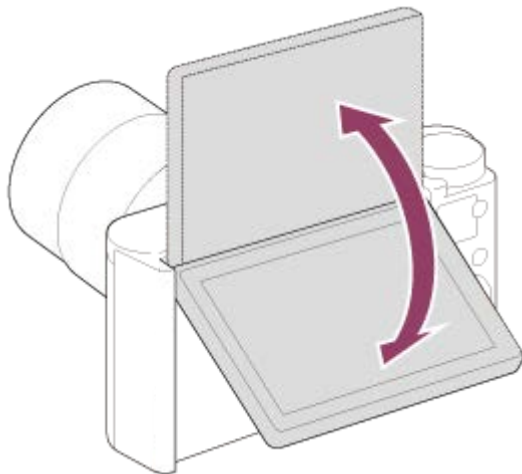

3 Pulse el botón disparador.

El producto comenzará la toma con autodisparador después de tres segundos.

Sugerencia

- Si quiere utilizar otro modo de manejo distinto del modo de autodisparador de 3 segundos, primero ajuste [Autodisp./ autorretr.] en [Desactivar] y, después, incline el monitor hacia arriba 180 grados aproximadamente.

Cámara fotografía digital
DSC-WX800

Operación táctil

Ajusta si se activa o no las operaciones táctiles en el monitor.

1 MENU →  (Ajustes) → [Operación táctil] → ajuste deseado.

Detalles de los elementos de menú

Activar:

Activa la operación táctil.

Desactivar:

Desactiva la operación táctil.

Tema relacionado

- [Func. de oper. táctil: Obturador táctil](#)
- [Func. de oper. táctil: Enfoque táctil](#)

Cámara fotografía digital
DSC-WX800

Func. de oper. táctil: Obturador táctil

La cámara enfoca automáticamente el punto que toque y toma una imagen fija.
Ajuste MENU →  (Ajustes) → [Operación táctil] en [Activar] de antemano.

1 Seleccione MENU →  2 (Ajustes de cámara2) → [Func. de oper. táctil] → [Obturador táctil].

2 Toque el icono  en el monitor mientras está visualizada la pantalla de toma de imagen.

La marca a la izquierda del icono se vuelve naranja.

- Para cancelar [Obturador táctil], toque el icono  otra vez.

3 Toque el motivo a enfocar.

Cuando el motivo que ha tocado esté enfocado, se grabará una imagen fija.

Sugerencia

- Puede realizar las funciones de toma de imagen de abajo tocando el monitor:
 - Toma de imágenes de ráfaga mediante el obturador táctil
Cuando [Modo manejo] está ajustado en [Captura continua] o [Vel. prior. cont.], puede grabar imágenes de ráfaga mientras toca el monitor.
 - Toma de imágenes con variación continuas mediante el obturador táctil
El producto toma tres imágenes mientras la exposición cambia automáticamente de exposición base a más oscura y después a más clara. Cuando [Modo manejo] esté ajustado en [Variación exposición], siga tocando el monitor hasta que termine la toma. Después de la grabación usted puede seleccionar la imagen que prefiera.

Nota

- La función [Obturador táctil] no está disponible en las situaciones siguientes:
 - Cuando el modo de toma está ajustado en [Película]
 - Cuando el modo de toma está ajustado en [Barrido panorámico]
 - Durante el modo [Captador sonrisas]
 - Cuando [Área de enfoque] es [Punto flexible]
 - Cuando [Área de enfoque] es [Punto flex. expandid.]
 - Mientras se usa la función de zoom digital
 - Mientras utiliza el [ Zoom Imag. Clara]

Tema relacionado

- [Operación táctil](#)

Cámara fotografía digital
DSC-WX800



Func. de oper. táctil: Enfoque táctil

Puede seleccionar un motivo que quiere enfocar utilizando operaciones táctiles en los modos de grabación de imagen fija y película. Seleccione MENU →  (Ajustes) → [Operación táctil] → [Activar] de antemano.

1 MENU →  2 (Ajustes de cámara2) → [Func. de oper. táctil] → [Enfoque táctil].



Especificación de la posición cuando se desea enfocar en el modo de imagen fija

Puede enfocar la posición deseada tocando el monitor.

1. Seleccione un [Área de enfoque] que no sea [Punto flexible] o [Punto flex. expandid.].
2. MENU →  1 (Ajustes de cámara1) → [AF bloqueo central] → [Desactivar].
3. Toque el monitor.
 - Toque el motivo que quiere enfocar.
 - Cuando el botón disparador es pulsado hasta la mitad, la cámara enfoca el cuadro de enfoque. Pulse el botón disparador hasta abajo para tomar imágenes.
 - Para cancelar el enfoque con operaciones táctiles, toque  o pulse el centro de la rueda de control.

Especificación de la posición que se desea enfocar en el modo de grabación de películas (enfoque puntual)

La cámara enfocará el motivo que ha sido tocado.

1. Seleccione un [Área de enfoque] que no sea [Punto flexible] o [Punto flex. expandid.].
2. MENU →  1 (Ajustes de cámara1) → [AF bloqueo central] → [Desactivar].
3. Toque en el motivo que desee enfocar antes o durante la grabación.
 - Para cancelar el enfoque puntual, toque  o pulse el centro de la rueda de control.

Sugerencia

- Además de la función de enfoque táctil, también hay disponibles operaciones táctiles como las siguientes.
 - Cuando el [Área de enfoque] está ajustada a [Punto flexible] o a [Punto flex. expandid.], el cuadro de enfoque puede moverse mediante operaciones táctiles.

Nota

- La función de enfoque táctil no está disponible en las situaciones siguientes:
 - Cuando el modo de toma está ajustado a [Barrido panorámico].
 - Cuando se utiliza el zoom digital



Tema relacionado

- [Operación táctil](#)

Cámara fotografía digital
DSC-WX800

Tamaño img JPEG (imagen fija)

Cuanto más grande sea el tamaño de imagen, más detalles se reproducirán cuando la imagen sea impresa en papel de formato grande. Cuanto más pequeño sea el tamaño de imagen, más imágenes podrán grabarse.

① MENU →  (Ajustes de cámara1) → [ Tamaño img JPEG] → ajuste deseado.

Detalles de los elementos de menú

Cuando [ Relación aspecto] está ajustado a 3:2	
L: 16M	4 896 × 3 264 píxeles
M: 8.9M	3 648 × 2 432 píxeles
S: 4.5M	2 592 × 1 728 píxeles

Cuando [ Relación aspecto] está ajustado a 4:3	
L: 18M	4 896 × 3 672 píxeles
M: 10M	3 648 × 2 736 píxeles
S: 5.0M	2 592 × 1 944 píxeles
VGA	640 × 480 píxeles

Cuando [ Relación aspecto] está ajustado a 16:9	
L: 13M	4 896 × 2 752 píxeles
M: 7.5M	3 648 × 2 056 píxeles
S: 2.1M	1 920 × 1 080 píxeles

Cuando [ Relación aspecto] está ajustado a 1:1	
L: 13M	3 664 × 3 664 píxeles
M: 7.5M	2 736 × 2 736 píxeles
S: 3.7M	1 920 × 1 920 píxeles



Tema relacionado

- [Relación aspecto \(imagen fija\)](#)

Cámara fotografía digital
DSC-WX800

Calidad JPEG (imagen fija)

Selecciona la calidad de imagen JPEG.

1 MENU →  1 (Ajustes de cámara1) → [ Calidad JPEG] → ajuste deseado.



Detalles de los elementos de menú

Extrafina/Fina/Estándar:

Como la tasa de compresión aumenta de [Extrafina] a [Fina] a [Estándar], el tamaño de archivo disminuye en el mismo orden. Esto permite grabar más archivos en una tarjeta de memoria, pero la calidad de imagen es más baja.

Cámara fotografía digital
DSC-WX800

Relación aspecto (imagen fija)

1 MENU →  (Ajustes de cámara1) → [ Relación aspecto] → ajuste deseado.

Detalles de los elementos de menú

3:2:

Igual relación de aspecto que las películas de placa de 35 mm

4:3:

Una relación de aspecto apropiada para ver en un televisor que no es compatible con alta definición

16:9:

Una relación de aspecto apropiada para ver en un televisor que es compatible con alta definición

1:1:

La relación horizontal y vertical es igual.

Cámara fotografía digital
DSC-WX800

Panorama: tamaño

Ajusta el tamaño de imagen cuando se toman imágenes panorámicas. El tamaño de imagen varía dependiendo del ajuste [Panorama: dirección].

1 MENU →  1 (Ajustes de cámara1) → [Panorama: tamaño] → ajuste deseado.

Detalles de los elementos de menú

Cuando [Panorama: dirección] está ajustado a [Arriba] o [Abajo]

Estándar: 3 872 × 2 160

Ancho: 5 536 × 2 160

Cuando [Panorama: dirección] está ajustado a [Izquier.] o [Derecha]

Estándar: 8 192 × 1 856

Ancho: 12 416 × 1 856

Tema relacionado

- [Barrido panorámico](#)
- [Panorama: dirección](#)

Cámara fotografía digital
DSC-WX800

Panorama: dirección

Ajusta la dirección para mover panorámicamente la cámara cuando se toman imágenes panorámicas.

1 MENU →  1 (Ajustes de cámara1) → [Panorama: dirección] → ajuste deseado.

Detalles de los elementos de menú

Derecha:

Mueva la cámara de izquierda hacia la derecha.

Izquier.:

Mueva la cámara de derecha hacia la izquierda.

Arriba:

Mueva la cámara de abajo hacia arriba.

Abajo:

Mueva la cámara de arriba hacia abajo.

Tema relacionado

- [Barrido panorámico](#)

Cámara fotografía digital
DSC-WX800

Lista de funciones del dial de modo

Puede cambiar el modo de toma según el motivo o el propósito de la toma.

- 1 Gire el dial de modo para seleccionar el modo de toma deseado.

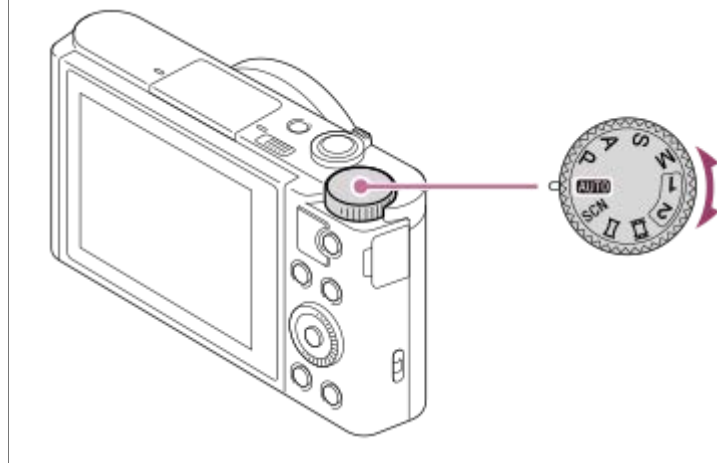

Funciones disponibles

AUTO (Modo automático):

Le permite tomar imágenes fijas de cualquier motivo en cualquier condición con buenos resultados ajustando los valores especificados como apropiados por el producto.

P (Programa auto.):

Le permite tomar imágenes con la exposición ajustada automáticamente (el tiempo de exposición y el valor de la apertura (valor F)). También puede seleccionar varios ajustes utilizando el menú.

A (Priorid. apertura):

Le permite ajustar la apertura y tomar la imagen cuando quiere desenfocar el fondo, etc.

S (Prior. tiempo expos.):

Le permite tomar motivos moviéndose rápidamente etc., ajustando manualmente el tiempo de exposición.

M (Exposición manual):

Le permite tomar imágenes fijas con la exposición deseada ajustando la exposición (el tiempo de exposición y el valor de la apertura (valor F)).

1/2(Recuperar memoria):

Le permite tomar una imagen después de invocar modos utilizados frecuentemente o ajustes numéricos registrados de antemano.

(Película):

Le permite cambiar el modo de exposición para grabación de película.

(Barrido panorámico):

Le permite tomar una imagen panorámica componiendo las imágenes.

SCN (Selección escena):

Le permite tomar imágenes con los ajustes predeterminados de acuerdo con la escena.

Tema relacionado

- [Auto. inteligente](#)
- [Automático superior](#)
- [Programa auto.](#)
- [Priorid. apertura](#)

- Prior. tiempo expos.
- Exposición manual
- Recuperar (Ajustes de cámara1/Ajustes de cámara2)
- Película: Modo de exposic.
- Barrido panorámico
- Selección escena

4-745-585-41(1) Copyright 2018 Sony Corporation

Cámara fotografía digital
DSC-WX800

Auto. inteligente

La cámara toma imagen con reconocimiento de escena automático.

1 Ajuste el dial de modo a **AUTO** (Modo automático).

2 MENU →  (Ajustes de cámara1) → [Modo automático] → [Auto. inteligente].

3 Oriente la cámara hacia el motivo.

Cuando la cámara reconoce la escena, aparece en la pantalla el icono de la escena reconocida.

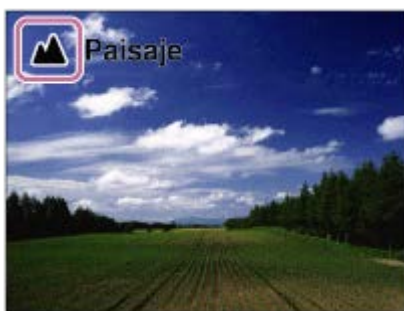

4 Ajuste el enfoque y tome la imagen.

Nota

- El producto no reconocerá la escena cuando tome imágenes con funciones de zoom distintas del zoom óptico.
- Es posible que el producto no reconozca debidamente la escena en ciertas condiciones de toma de imagen.
- Para el modo [Auto. inteligente], la mayoría de las funciones se ajustan automáticamente, y los ajustes no los puede hacer usted mismo.

Tema relacionado

- [Cambio al modo automático \(Modo automático\)](#)
- [Acerca del reconocimiento de escena](#)
- [Guía dial de modo](#)

Cámara fotografía digital
DSC-WX800

Automático superior

La cámara toma imagen con reconocimiento de escena automático. Este modo toma imágenes claras de escenas oscuras o a contraluz.

Para escenas con poca luz o a contraluz, si es necesario la cámara podrá tomar múltiples imágenes y crear una imagen compuesta, etc., para grabar imágenes de mayor calidad que con el modo Automático inteligente.

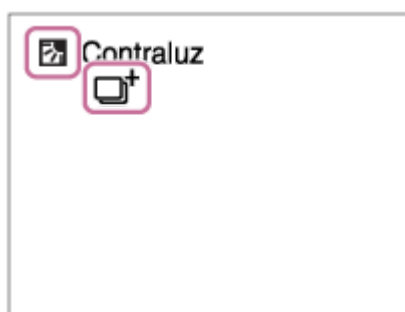

- 1 **Ajuste el dial de modo a **AUTO** (Modo automático).**
- 2 **MENU →  1 (Ajustes de cámara1) → [Modo automático] → [Automático superior].**
- 3 **Oriente la cámara hacia el motivo.**

Cuando la cámara reconoce una escena, aparece el icono de reconocimiento de escena en la pantalla. Si es necesario, puede aparecer  (icono de superposición).



- 4 **Ajuste el enfoque y tome la imagen.**

Nota

- Cuando el producto se utilice para crear imágenes compuestas, el proceso de grabación llevará más tiempo del normal. En este caso, se visualiza el  (icono de superposición) y el sonido del obturador se oye múltiples veces, pero solamente se graba una imagen.
- Cuando se visualiza el  (icono de superposición), asegúrese de no mover la cámara antes de que se hayan grabado las múltiples tomas.
- El producto no reconocerá la escena cuando utilice funciones de zoom distintas del zoom óptico.
- Es posible que el producto no reconozca debidamente una escena en algunas condiciones de la toma de imagen.
- Para el modo [Automático superior], la mayoría de las funciones se ajustan automáticamente, y los ajustes no los puede hacer usted mismo.

Tema relacionado

- [Cambio al modo automático \(Modo automático\)](#)
- [Guía dial de modo](#)
- [Acerca del reconocimiento de escena](#)

Cámara fotografía digital
DSC-WX800

Cambio al modo automático (Modo automático)

Esta cámara está equipada con los dos modos de toma automática siguientes: [Auto. inteligente] y [Automático superior]. Se puede cambiar el modo automático para tomar imágenes de acuerdo con el motivo y con sus preferencias.

- 1 Ajuste el dial de modo a **AUTO**.
- 2 MENU →  1 (Ajustes de cámara1) → [Modo automático] → ajuste deseado.

Detalles de los elementos de menú



Auto. inteligente:

Le permite tomar imágenes con reconocimiento de escena automático.

Automático superior:

Le permite tomar imágenes con reconocimiento de escena automático. Este modo toma imágenes claras de escenas oscuras o a contraluz.

Nota

- En modo [Automático superior], el proceso de grabación lleva más tiempo, porque el producto crea una imagen compuesta. En este caso, se visualiza el  (ícono de superposición) y el sonido del obturador se oye múltiples veces, pero solamente se graba una imagen.
- En modo [Automático superior] y cuando el  (ícono de superposición) está visualizado, asegúrese de no mover la cámara antes de que hayan sido grabadas las múltiples tomas.
- Para los modos [Auto. inteligente] y [Automático superior], la mayoría de las funciones se ajustan automáticamente, y los ajustes no los puede hacer usted mismo.

Tema relacionado

- [Auto. inteligente](#)
- [Automático superior](#)
- [Programa auto.](#)

Cámara fotografía digital
DSC-WX800











Acerca del reconocimiento de escena

El reconocimiento de escena funciona en modo [Auto. inteligente] y en modo [Automático superior].





Esta función permite al producto reconocer automáticamente las condiciones de la toma de imagen y tomar la imagen.



Reconocimiento de escena

Cuando el producto reconoce ciertas escenas, los iconos y guías siguientes se visualizan en la primera línea:

-  (Retrato)
-  (Infante)
-  (Retrato nocturno)
-  (Escena nocturna)
-  (Retrato a contraluz)
-  (Contraluz)
-  (Paisaje)
-  (Macro)
-  (Luz puntual)
-  (Poca luz)

Cuando el producto reconoce ciertas condiciones, los iconos siguientes se visualizan en la segunda línea:

-  (Trípode)
-  (Caminar)*
-  (Mover)
-  (Mover (Brillante))
-  (Mover (Oscuro))

* La condición  (Caminar) se reconoce solamente cuando [ SteadyShot] está ajustado a [Activo] o [Inteligente activo].

Tema relacionado

- [Auto. inteligente](#)
- [Automático superior](#)

Cámara fotografía digital
DSC-WX800

Programa auto.

Le permite tomar imágenes con la exposición ajustada automáticamente (el tiempo de exposición y el valor de la abertura).

Puede ajustar funciones de toma de imagen como [ISO].

- 1 **Ajuste el dial de modo a P (Programa auto.).**
- 2 **Ajuste las funciones de toma de imagen a los valores deseados.**
- 3 **Ajuste el enfoque y tome el motivo.**

Cambio de programa

Cuando no esté utilizando un flash, puede cambiar la combinación de tiempo de exposición y abertura (valor F) sin cambiar la exposición apropiada ajustada por la cámara.

Gire la rueda de control para seleccionar la combinación de valor de abertura y de tiempo de exposición.

- “P” en la pantalla cambia a “P*” cuando usted gira la rueda de control.
- Para cancelar el cambio de programa, ajuste el modo de toma a algo distinto de [Programa auto.], o apague la cámara.

Nota

- De acuerdo con el brillo del entorno, es posible que el cambio de programa no sea utilizado.
- Ajuste el modo de toma a uno distinto de “P” o desconecte la alimentación para cancelar el ajuste que ha hecho.
- Cuando el brillo cambia, también cambian la abertura (valor F) y el tiempo de exposición mientras que se mantiene el grado del cambio.

Tema relacionado

- [Cambio al modo automático \(Modo automático\)](#)

Priorid. abertura

Puede tomar imagen ajustando la abertura y cambiando el rango de enfoque, o desenfocando el fondo.

1 Ajuste el dial de modo a A (Priorid. abertura).

2 Seleccione el valor deseado girando la rueda de control.

- Valor F menor: El motivo está enfocado, pero los objetos que están delante y más allá del motivo aparecen desenfocados.
Valor F mayor: El motivo y su primer plano y fondo aparecen todos enfocados.
- Si el valor de la abertura que ha ajustado no es idóneo para la exposición apropiada, el tiempo de exposición en la pantalla de toma de imagen parpadeará. Si ocurre esto, cambie el valor de la abertura.

3 Ajuste el enfoque y tome el motivo.

El tiempo de exposición se ajusta automáticamente para obtener la exposición apropiada.

Nota

- El brillo de la imagen en la pantalla puede diferir de la imagen real que se toma.

Cámara fotografía digital
DSC-WX800

Prior. tiempo expos.

Puede expresar de varias maneras el movimiento de un motivo que se mueve ajustando el tiempo de exposición, por ejemplo, en el instante del movimiento, con velocidad de obturación alta; o como imagen con estela, con velocidad de obturación baja.

1 Ajuste el dial de modo a S (Prior. tiempo expos.).

2 Seleccione el valor deseado girando la rueda de control.

- Si no se puede obtener la exposición apropiada después de hacer el ajuste, el valor de la abertura parpadeará en la pantalla de toma de imagen. Si ocurre esto, cambie el tiempo de exposición.

3 Ajuste el enfoque y tome el motivo.

La abertura se ajusta automáticamente para obtener la exposición correcta.

Sugerencia

- Utilice un trípode para evitar las vibraciones de la cámara cuando haya seleccionado un tiempo de exposición largo.
- Cuando tome escenas deportivas en interiores, ajuste la sensibilidad ISO a un valor más alto.

Nota

- El indicador de aviso SteadyShot no aparece en modo de prioridad en tiempo de exposición.
- Cuando el tiempo de exposición sea de 1/3 segundo o más largo, se hará la reducción de ruido después de la toma por un tiempo igual al que estuvo abierto el obturador. Sin embargo, no podrá tomar más imágenes mientras se realiza la reducción de ruido.
- El brillo de la imagen en la pantalla puede diferir de la imagen real que se toma.

Cámara fotografía digital
DSC-WX800

Exposición manual

Puede tomar imágenes con el ajuste de exposición deseado ajustando el tiempo de exposición y la apertura.

1 Ajuste el dial de modo a M (Exposición manual).

2 Pulse el lado inferior de la rueda de control para seleccionar el tiempo de exposición o el valor de la apertura, después gire la rueda de control para seleccionar un valor.

- También puede ajustar [ISO] a [ISO AUTO] en modo de exposición manual. El valor ISO cambia automáticamente para conseguir la exposición apropiada utilizando el valor de la apertura y el tiempo de exposición que usted ha ajustado.
- Cuando [ISO] está ajustado a [ISO AUTO], el indicador del valor ISO parpadeará si el valor ISO que se ha ajustado no es adecuado para la exposición apropiada. Si ocurre esto, cambie el tiempo de exposición o el valor de la apertura.
- Cuando [ISO] está ajustado a algo distinto de [ISO AUTO], utilice MM (Medida manual)* para comprobar el valor de la exposición.

Hacia +: Las imágenes se vuelven más claras.



Hacia -: Las imágenes se vuelven más oscuras.

0: Exposición apropiada analizada por el producto.

* Indica por debajo/por encima de la exposición apropiada.

3 Ajuste el enfoque y tome el motivo.

Sugerencia

- Asignando [Retener AEL] o [Alternar AEL] a una tecla deseada mediante [ Tecla person.] o [ Tecla person.] y girando la rueda de control mientras pulsa esa tecla, puede cambiar la combinación de tiempo de exposición y apertura (valor F) sin cambiar el valor de exposición ajustado. (Cambio manual)

Nota

- El indicador de medida manual no aparece cuando [ISO] está ajustado en [ISO AUTO].
- Cuando la cantidad de luz ambiental excede el rango de medición de la medida manual, el indicador de medida manual parpadea.
- El indicador de aviso SteadyShot no aparece en modo de exposición manual.
- El brillo de la imagen en la pantalla puede diferir de la imagen real que se toma.

Cámara fotografía digital
DSC-WX800

Barrido panorámico

Le permite crear una sola imagen panorámica a partir de múltiples imágenes tomadas mientras mueve la cámara panorámicamente.



- 1 Ajuste el dial de modo a  (Barrido panorámico).
- 2 Oriente la cámara hacia el motivo.
- 3 Mientras pulsa el botón disparador hasta la mitad, oriente la cámara hacia un extremo de la composición panorámica deseada.
 - Puede cambiar la dirección de la toma antes de tomar la imagen utilizando la rueda de control.



(A)

(A) Esta parte no se tomará.

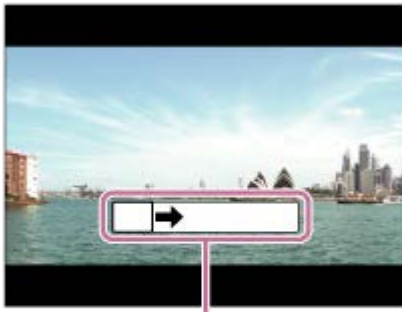

- 4 Pulse el botón del disparador a fondo.
- 5 Mueva la cámara panorámicamente hasta el final de la guía en la dirección de la flecha del monitor.



(B)

(B) Barra guía

Nota

- Si no se consigue todo el ángulo de la toma panorámica en el tiempo ajustado, se producirá un área gris en la imagen compuesta. Si ocurre esto, mueva el producto más rápidamente para grabar la imagen panorámica completa.
- Cuando está seleccionado [Ancho] para [Panorama: tamaño], es posible que no se consiga el ángulo completo de la toma panorámica en el tiempo dado. Si ocurre esto, intente tomando la imagen después de cambiar [Panorama: tamaño] a [Estándar].
- Dado que se unen varias imágenes, la parte de la unión podrá no ser grabada uniformemente en algunos casos.
- Cuando una fuente luminosa tal como una luz fluorescente parpadea, el brillo y el color de una imagen unida podrán no ser consistentes.
- Cuando el ángulo completo de la toma panorámica y el ángulo AE/AF bloqueado sean muy diferentes en brillo y enfoque, la toma podrá no realizarse con éxito. Si ocurre esto, cambie el ángulo AE/AF bloqueado y tome la imagen otra vez.
- Las situaciones siguientes no son apropiadas para la toma de barrido panorámico:
 - Motivos moviéndose.
 - Motivos que están muy cerca del producto.
 - Motivos con patrones similares continuamente, tal como el cielo, la playa, o un prado.
 - Motivos con cambio constante tal como las olas o cascadas.
 - Motivos con brillo ampliamente diferente del de su entorno tal como el sol o una bombilla.
- La toma de barrido panorámico puede interrumpirse en las situaciones siguientes:
 - Cuando la cámara sea movida panorámicamente demasiado deprisa o demasiado lentamente.
 - Cuando la cámara tiemble mucho.
- La toma continua se realiza durante la toma de barrido panorámico y el sonido del obturador sigue pitando hasta que termina la toma.
- Las funciones siguientes no están disponibles con barrido panorámico:
 - Captador sonrisas
 - Aj. prior. cara en AF
 - Prior.cara mltmedic.
 -  Encuadre autom.
 - DRO/HDR automat.
 - Efecto de foto
 -  Efecto piel suave
 - AF bloqueo central
 - Zoom
 - Modo manejo
- Los valores de los ajustes para algunas funciones son fijos con el barrido panorámico, como se indica a continuación:
 - [ISO] se fija a [ISO AUTO].
 - [Área de enfoque] se fija a [Ancho].
 - [ RR ISO Alta] se fija a [Normal].
 - [Modo flash] se fija a [Flash desactiv.].

Tema relacionado

- [Panorama: tamaño](#)
- [Panorama: dirección](#)

4-745-585-41(1) Copyright 2018 Sony Corporation

Cámara fotografía digital
DSC-WX800

Selección escena

Le permite tomar imágenes con los ajustes predeterminados de acuerdo con la escena.

- 1 **Ajuste el dial de modo a SCN (Selección escena).**
- 2 **Gire la rueda de control para seleccionar el ajuste deseado.**

Detalles de los elementos de menú

Retrato:

Desenfoca el fondo y resalta el motivo con nitidez. Acentúa los tonos de piel suavemente.



Macro:

Toma primeros planos de motivos, tales como flores, insectos, comida, u objetos pequeños.



Paisaje:

Toma todo el rango de una escena con enfoque nítido y colores vívidos.



Puesta de sol:

Toma bellas imágenes de los tonos rojizos de la puesta de sol.



Escena nocturna:

Toma imágenes de escenas nocturnas sin perder la sensación de oscuridad.



🌙 Crepúsculo manual:

Toma imágenes de escenas nocturnas con menos ruido y desenfoque sin utilizar un trípode. Se toma una ráfaga de imágenes, y se aplica un procesamiento de imagen para reducir el desenfoque del motivo, el movimiento de la cámara, y el ruido de imagen.



👤 Retrato nocturno:

Toma retratos en escenas nocturnas utilizando el flash.

El flash no se extrae automáticamente. Extraiga el flash manualmente antes de hacer la toma.



👤 Anti movimiento:

Le permite hacer tomas en interiores sin utilizar el flash y reduce el desenfoque del motivo. El producto toma imágenes de ráfaga y las combina para crear la imagen, reduciendo el desenfoque del motivo y el ruido de imagen.



🐱 Mascota:

Le permite tomar imágenes de sus mascotas con los mejores ajustes.



🍴 Gourmet:

Le permite tomar imágenes de platos gastronómicos en deliciosos y brillantes colores.



🔆 Fuegos artificiales:

Le permite tomar imágenes de fuegos artificiales en todo su esplendor.



ISO Alta sensibilidad:

Le permite tomar imágenes fijas incluso en lugares oscuros sin utilizar el flash, y reduce el desenfoque del motivo. También le permite tomar escenas de película oscuras con más brillo.



Sugerencia

- Para cambiar la escena, gire la rueda de control en la pantalla de toma de imagen y seleccione una escena nueva.

Nota



- En los ajustes siguientes, el tiempo de exposición es más largo, de modo que se recomienda utilizar un trípode, etc., para evitar que la imagen se desenfocue:
 - [Escena nocturna]
 - [Retrato nocturno]
 - [Fuegos artificiales]
- En el modo [Crepúsculo manual] o [Anti movimiento], el obturador se libera 4 veces y se graba una imagen.
- La reducción del desenfoque es menos eficaz incluso en [Crepúsculo manual] o [Anti movimiento] cuando se toman los motivos siguientes:
 - Motivos que realizan movimientos imprevisibles.
 - Motivos que están muy cerca del producto.
 - Motivos con patrones similares continuamente, tal como el cielo, una playa, o un prado.
 - Motivos con cambio constante tal como las olas o cascadas.
- En el caso de [Crepúsculo manual] o [Anti movimiento], es posible que se produzca ruido en bloque si se utiliza una fuente luminosa que parpadea, tal como la iluminación fluorescente.
- La distancia mínima que puede acercarse a un motivo no cambia aunque seleccione [Macro]. Para conocer el rango de enfoque mínimo, consulte la distancia mínima del objetivo.

Tema relacionado

- [Utilización del flash](#)



Cámara fotografía digital
DSC-WX800

Recuperar (Ajustes de cámara1/Ajustes de cámara2)

Le permite tomar una imagen después de invocar modos o ajustes de la cámara utilizados con frecuencia registrados con [**MR**  /  Memoria] por adelantado.

- 1 **Ajuste el dial de modo a 1, 2 (Recuperar memoria).**
- 2 **Pulse el centro de la rueda de control para confirmar.**

Nota

- Si ajusta [**MR**  /  Recuperar] después de haber completado los ajustes de toma de imagen, se dará prioridad a los ajustes registrados y los ajustes originales podrán quedar invalidados. Compruebe los indicadores en la pantalla antes de tomar la imagen.



Tema relacionado

- [Memoria \(Ajustes de cámara1/Ajustes de cámara2\)](#)

Cámara fotografía digital
DSC-WX800

Película: Modo de exposic.

Puede ajustar el modo de exposición para la toma de películas.

- 1 **Ajuste el dial de modo a  (Película).**
- 2 **MENU →  2 (Ajustes de cámara2) → [ Modo de exposic.] → ajuste deseado.**
- 3 **Pulse el botón MOVIE (Película) para comenzar a grabar.**
 - Pulse el botón MOVIE de nuevo para detener la grabación.

Detalles de los elementos de menú

Programa auto.:

Le permite tomar imágenes con la exposición ajustada automáticamente (el tiempo de exposición y el valor de la abertura).

Priorid. abertura:

Le permite tomar imágenes después de ajustar el valor de la abertura manualmente.

Prior. tiempo expos.:

Le permite tomar imágenes después de ajustar el tiempo de exposición manualmente.

Exposición manual:

Le permite tomar imágenes después de ajustar la exposición (el tiempo de exposición y el valor de la abertura) manualmente.

Cámara fotografía digital
DSC-WX800

Compensar exp.

Normalmente, la exposición se ajusta automáticamente (exposición automática). En función del valor de exposición ajustado por la exposición automática, puede abrillantar u oscurecer toda la imagen si ajusta [Compensar exp.] hacia el lado más o hacia el lado menos, respectivamente (compensación de exposición).

- 1 (Compensar exp.) en la rueda de control → pulse el lado izquierdo/derecho de la rueda de control o gire la rueda de control, y seleccione el ajuste deseado.

Lado + (superior):

Las imágenes se vuelven más claras.

Lado - (inferior):

Las imágenes se vuelven más oscuras.

- Cuando utilice [Auto. inteligente] o [Automático superior], puede visualizar la pantalla de ajuste para [Creatividad fotogr.] pulsando / .
- También puede seleccionar MENU → 1 (Ajustes de cámara1) → [Compensar exp.].

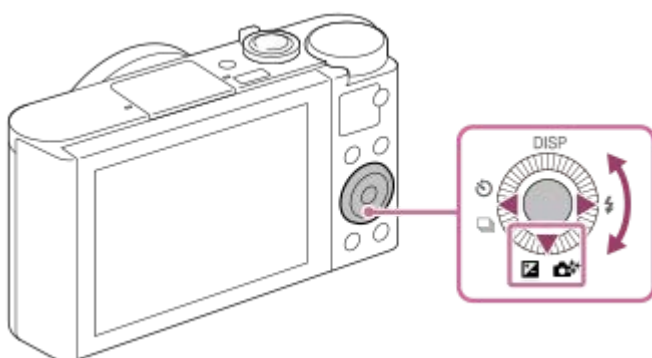

- Puede ajustar el valor de compensación de la exposición dentro del rango -3,0 EV a +3,0 EV.
- Puede confirmar el valor de compensación de la exposición que ha ajustado en la pantalla de toma.

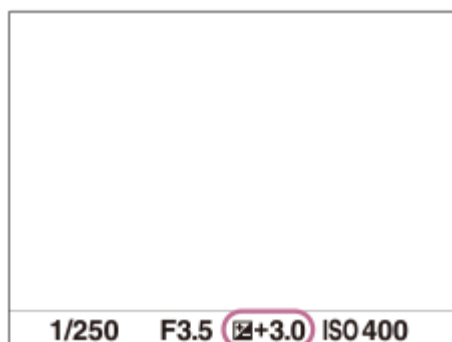

Nota

- No se puede realizar la compensación de exposición en los modos de toma siguientes:
 - [Auto. inteligente]
 - [Automático superior]
 - [Selección escena]
- Cuando utilice [Exposición manual], puede realizar la compensación de exposición solamente cuando [ISO] está ajustado a [ISO AUTO].

- Puede ajustar el valor de compensación de la exposición en un rango de -2,0 EV a +2,0 EV para películas.
- Si toma un motivo en condiciones de mucho brillo u oscuridad, o cuando utilice el flash, es posible que no pueda obtener un efecto satisfactorio.

Tema relacionado

- [Variación exposición](#)
- [Var. exp. sencilla](#)
- [Ajuste de cebra](#)

4-745-585-41(1) Copyright 2018 Sony Corporation

Cámara fotografía digital
DSC-WX800

Guía ajuste exposic.

Puede ajustar si quiere visualizar una guía cuando usted cambia la exposición.

1 MENU →  2 (Ajustes de cámara2) → [Guía ajuste exposic.] → ajuste deseado.

Detalles de los elementos de menú

Desactivar:

No se visualiza la guía.

Activar:

Se visualiza la guía.

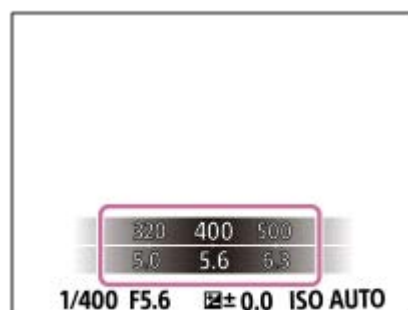

Cámara fotografía digital
DSC-WX800

Modo medición

Selecciona el modo de medición que establece la parte de la pantalla que se mide para determinar la exposición.

1 MENU →  (Ajustes de cámara1) → [Modo medición] → ajuste deseado.

Detalles de los elementos de menú

Multi:

Mide la luz de cada área después de dividir el área total en múltiples áreas y determina la exposición adecuada para toda la pantalla (medición de múltiples patrones).

Centro:

Mide el brillo promedio de toda la pantalla, a la vez que enfatiza el área central de la pantalla (medición ponderada al centro).

Puntual:

Mide sólo el área central (medición puntual). Este modo es apropiado para medir la luz en una parte especificada de toda la pantalla. El tamaño del círculo de medición se puede seleccionar entre [Puntual: Estándar] y [Puntual: Grande].

Promed. pant. ent.:

Mide el brillo promedio de toda la pantalla. La exposición será estable aunque la composición o la posición del motivo cambien.

Iluminación:

Mide el brillo a la vez que enfatiza el área resaltada en la pantalla. Este modo es apropiado para tomar el motivo a la vez que se evita la sobreexposición.

Sugerencia

- Cuando está seleccionado [Multi] y [Prior.cara mltmedic.] está ajustado a [Activar], la cámara mide el brillo basándose en las caras detectadas.
- Cuando [Modo medición] está ajustado a [Iluminación] y la función [Opt.gama diná.] o [HDR automát.] está activada, el brillo y el contraste se corrigen automáticamente dividiendo la imagen en áreas pequeñas y analizando el contraste de luz y sombra. Haga ajustes en base a las circunstancias de la toma de imagen.

Nota

- [Modo medición] está bloqueado en [Multi] en los modos de toma siguientes:
 - [Auto. inteligente]
 - [Automático superior]
 - [Selección escena]
 - Otras funciones de zoom distintas del zoom óptico
- En modo [Iluminación], el motivo podrá estar oscuro si hay una parte más brillante en la pantalla.

Tema relacionado

- [Bloqueo AE](#)
- [Prior.cara mltmedic.](#)
- [Opt.gama diná. \(DRO\)](#)
- [HDR automát.](#)

Cámara fotografía digital
DSC-WX800

Prior.cara mltmedic.

Ajusta si la cámara mide el brillo en base a caras detectadas cuando [Modo medición] está ajustado a [Multi].

1 MENU →  1 (Ajustes de cámara1) → [Prior.cara mltmedic.] → ajuste deseado.

Detalles de los elementos de menú

Activar:

La cámara mide el brillo basándose en las caras detectadas.

Desactivar:

La cámara mide el brillo utilizando el ajuste de [Multi], sin detección de caras.

Nota

- Cuando el modo de toma de imagen está ajustado en [Auto. inteligente] o [Automático superior], [Prior.cara mltmedic.] se bloquea en [Activar].

Tema relacionado

- [Modo medición](#)

Cámara fotografía digital
DSC-WX800

Bloqueo AE

Cuando el contraste entre el motivo y el fondo es alto, tal como cuando se toma un motivo a contraluz, o un motivo cerca de una ventana, mida la luz en un punto donde el motivo parezca tener el brillo apropiado y bloquee la exposición antes de tomar la imagen. Para reducir el brillo del motivo, mida la luz en un punto más brillante que el motivo y bloquee la exposición de toda la pantalla. Para hacer que el motivo sea más brillante, mida la luz en un punto más oscuro que el motivo y bloquee la exposición de toda la pantalla.

- 1 MENU → (Ajustes de cámara2) → [Tecla person.] o [Tecla person.] → tecla deseada, después asigne [Alternar AEL] a la tecla.**
- 2 Ajuste el enfoque en el punto en el que ha sido ajustada la exposición.**
- 3 Pulse el botón al que se ha asignado [Alternar AEL].**
La exposición se bloquea, y se visualiza (Bloqueo AE).
- 4 Enfoque el motivo otra vez y pulse el botón disparador.**
 - Para cancelar el bloqueo de la exposición, pulse el botón que tiene asignada la función [Alternar AEL].

Sugerencia

- Si selecciona la función [Retener AEL] en [Tecla person.] o [Tecla person.], puede bloquear la exposición durante el tiempo que mantenga pulsado el botón. La función [Retener AEL] no se puede ajustar en [Func. botón izquierd.] ni en [Func. botón derecho].

Nota

- [Retener AEL] y [Alternar AEL] no están disponibles cuando se utilizan funciones de zoom distintas del zoom óptico.

Cámara fotografía digital
DSC-WX800

Ajuste de cebra

Ajusta un patrón cebra, que aparece sobre parte de una imagen si el nivel de brillo de esa parte alcanza el nivel IRE que se haya ajustado. Utilice este patrón cebra como guía para ajustar el brillo.

1 MENU →  2 (Ajustes de cámara2) → [Ajuste de cebra] → ajuste deseado.

Detalles de los elementos de menú

Visualización cebra:

Ajusta si se visualiza el patrón cebra.

Nivel de cebra :

Ajusta el nivel de brillo del patrón cebra.

Sugerencia

- Puede registrar valores para comprobar la exposición o sobreexposición correcta así como el nivel de brillo para [Nivel de cebra]. Los ajustes para confirmación de la exposición y confirmación de la sobreexposición correctas están registrados en [Personalizado1] y [Personalizado2] respectivamente en los ajustes predeterminados.
- Para comprobar la exposición correcta, ajuste un valor estándar y el rango para el nivel de brillo. El patrón cebra aparecerá en áreas que estén dentro del rango que usted ha ajustado.
- Para comprobar la sobreexposición, ajuste un valor mínimo para el nivel de brillo. El patrón cebra aparecerá sobre áreas con un nivel de brillo igual al valor que usted ha ajustado o más alto.

Nota

- El patrón cebra no se visualiza en dispositivos conectados mediante HDMI.

Cámara fotografía digital
DSC-WX800

Opt.gama diná. (DRO)

Mediante la división de la imagen en áreas pequeñas, el producto analiza el contraste de luz y sombras entre el motivo y el fondo, y crea una imagen con el brillo y la gradación óptimos.

1 MENU →  1 (Ajustes de cámara1) → [DRO/HDR automat.] → [Opt.gama diná.].

2 Seleccione el ajuste deseado utilizando el lado izquierdo/derecho de la rueda de control.

Detalles de los elementos de menú

 Optimizador gama dinám.: auto.:

Corrige el brillo automáticamente.

 Optimizador gama dinám.: niv. 1 — Optimizador gama dinám.: niv. 5:

Optimiza la gradación de una imagen grabada para cada área dividida. Seleccione el nivel de optimización de Lv1 (débil) a Lv5 (fuerte).

Nota

- En las situaciones siguientes, [Opt.gama diná.] se fija a [Desactivar]:
 - El modo de toma está ajustado a [Barrido panorámico].
 - RR varios fotogramas
 - Cuando [Efecto de foto] está ajustado a algo distinto de [Desactivar]
- [DRO/HDR automat.] se fija a [Desactivar] cuando se seleccionan los modos siguientes en [Selección escena].
 - [Puesta de sol]
 - [Escena nocturna]
 - [Retrato nocturno]
 - [Crepúsculo manual]
 - [Anti movimiento]
 - [Fuegos artificiales]

El ajuste se fija a [Optimizador gama dinám.: auto.] cuando se seleccionan modos de [Selección escena] distintos de los modos de arriba.

- Cuando se toma con [Opt.gama diná.], es posible que la imagen contenga ruido. Seleccione el nivel apropiado comprobando la imagen grabada, especialmente cuando realce el efecto.

Cámara fotografía digital
DSC-WX800

HDR automát.

Toma tres imágenes utilizando diferentes exposiciones y combina las imágenes con exposición correcta, las partes brillantes de una imagen subexpuesta, y las partes oscuras de una imagen sobrepuesta para crear imágenes con un rango de gradación mayor (High Dynamic Range). Se graban una imagen con la exposición correcta y una imagen superpuesta.

1 MENU →  1 (Ajustes de cámara1) → [DRO/HDR automát.] → [HDR automát.].

2 Seleccione el ajuste deseado utilizando el lado izquierdo/derecho de la rueda de control.

Detalles de los elementos de menú

 **HDR automát.: dif. exposic. auto.:**

Corrige el brillo automáticamente.

 **HDR autom.: dif. exposic. 1,0 EV — HDR autom.: dif. exposic. 6,0 EV:**



Ajusta la diferencia de exposición, en función del contraste del motivo. Seleccione el nivel de optimización de 1,0EV (débil) a 6,0EV (fuerte).

Por ejemplo, si ajusta el valor de la exposición a 2,0 EV, se compondrán tres imágenes con los niveles de exposición siguientes: -1,0 EV, exposición correcta y +1,0 EV.

Sugerencia

- El obturador se libera tres veces para una sola toma. Tenga en cuenta lo siguiente:
 - Utilice esta función cuando el motivo esté quieto o no haya luz de flash.
 - No cambie la composición antes de tomar la imagen.

Nota

- [HDR automát.] no está disponible en los modos de toma siguientes:
 - [Auto. inteligente]
 - [Automático superior]
 - [Barrido panorámico]
 - [Selección escena]
- [HDR automát.] no está disponible en las situaciones siguientes:
 - Cuando está seleccionado [RR varios fotogramas].
 - Cuando [Efecto de foto] está ajustado a algo distinto de [Desactivar].
- No se puede comenzar la siguiente toma hasta que se ha completado el proceso de captura después de tomar la imagen.
- Es posible que no obtenga el efecto deseado dependiendo de la diferencia de luminancia de un motivo y las condiciones de la toma de imagen.
- Cuando se utiliza el flash, esta función apenas tiene efecto.
- Cuando la escena tenga poco contraste o cuando se produzca movimiento del motivo o desenfoque del motivo, es posible que no pueda obtener buenas imágenes HDR.   se visualizará sobre la imagen grabada para informarle cuando la cámara detecta desenfoque de imagen. Cambie la composición o vuelva a tomar la imagen con cuidado para evitar el desenfoque, según se necesite.

Cámara fotografía digital
DSC-WX800

ISO

La sensibilidad a la luz se expresa mediante el número ISO (índice de exposición recomendado). Cuanto mayor es el número, mayor es la sensibilidad.

1 MENU →  (Ajustes de cámara1) → [ISO] → ajuste deseado.

Detalles de los elementos de menú

RR varios fotogramas:

Combina tomas continuas para crear una imagen con menos ruido. Pulse el lado derecho de la rueda de control para visualizar la pantalla de ajustes, después seleccione el valor que desee utilizando el lado superior/inferior de la rueda de control.

Seleccione el número ISO deseado entre ISO AUTO o ISO 100 – ISO 12 800.

ISO AUTO:

Ajusta la sensibilidad ISO automáticamente.

ISO 80 – ISO 6 400:

Ajusta la sensibilidad ISO manualmente. Al seleccionar un número más alto aumenta la sensibilidad ISO.

Sugerencia

- Puede cambiar el rango de la sensibilidad ISO que se ajusta automáticamente en modo [ISO AUTO]. Seleccione [ISO AUTO] y pulse el lado derecho de la rueda de control, y ajuste los valores deseados para [ISO AUTO máximo] y [ISO AUTO mínimo]. Los valores también se aplican cuando se toma en modo [ISO AUTO] bajo [RR varios fotogramas].

Nota

- Cuando está seleccionado [RR varios fotogramas], el flash, [Opt.gama diná.], o [HDR automát.] no se puede utilizar.
- Cuando [Efecto de foto] está ajustado a algo distinto de [Desactivar], [RR varios fotogramas] no se puede seleccionar.
- [ISO AUTO] se selecciona cuando se utilizan las funciones siguientes:
 - [Auto. inteligente]
 - [Automático superior]
 - [Selección escena]
 - [Barrido panorámico]
- Cuando mayor sea el valor ISO, más ruido aparecerá en las imágenes.
- Cuando se toman películas, están disponibles los valores ISO entre 80 y 6400.
- Cuando utilice [RR varios fotogramas], llevará algún tiempo al producto realizar el procesamiento de superposición de imágenes.
- Cuando seleccione [ISO AUTO] con el modo de toma ajustado a [P], [A], [S] o [M], la sensibilidad ISO se ajustará automáticamente dentro del rango ajustado.

Cámara fotografía digital
DSC-WX800

Las funciones de zoom disponibles con este producto

La función de zoom del producto proporciona un zoom de mayor aumento combinando varias funciones de zoom. El icono visualizado en la pantalla cambia, de acuerdo con la función de zoom seleccionada.

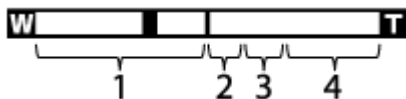

1. Rango del zoom óptico

Las imágenes se amplían dentro del rango del zoom óptico de este producto.

2. Rango del zoom inteligente ()

Acerque con zoom las imágenes sin ocasionar que la calidad de imagen original se deteriore recortando parcialmente una imagen (solamente cuando [ Tamaño img JPEG] está ajustado a [M], [S] o [VGA]).





3. Rango del zoom de imagen clara ()

Acerque con zoom las imágenes utilizando un procesamiento de imagen con menos deterioro. Cuando ajuste [Ajuste de zoom] a [Act.: Zoom ImgClara] o [Activ.: zoom digital], puede utilizar esta función de zoom.

4. Rango del zoom digital ()

Puede ampliar imágenes utilizando un procesamiento de imagen. Cuando ajuste [Ajuste de zoom] a [Activ.: zoom digital], puede utilizar esta función de zoom.

Nota

- El ajuste predeterminado para el [Ajuste de zoom] es [Solo zoom óptico].
- El ajuste predeterminado para el [ Tamaño img JPEG] es [L]. Para utilizar el zoom inteligente, cambie [ Tamaño img JPEG] a [M], [S] o [VGA].
- El zoom no está disponible cuando se toman imágenes panorámicas.
- Las funciones de zoom inteligente, zoom de imagen clara y zoom digital no están disponibles cuando se toma imagen en las situaciones siguientes:
 - [ Grabar ajuste] está ajustado en [120p]/[100p].
- La función de zoom inteligente no se puede utilizar con películas.
- Cuando utilice la función de zoom inteligente, zoom de imagen clara o zoom digital, [Modo medición] está fijo en [Multi].
- Cuando utilice la función de zoom inteligente, zoom de imagen clara o zoom digital, las funciones siguientes no estarán disponibles:
 - Prioridad cara en AF
 - Prior.cara mltmedic.
 - AF de bloqueo
 -  Encuadre autom.

Tema relacionado

- [Zoom](#)
- [Ajuste de zoom](#)
- [Acerca de la escala de zoom](#)
- [Velocidad del zoom](#)

Cámara fotografía digital
DSC-WX800

Zoom

Amplíe imágenes utilizando la palanca W/T (zoom) durante la toma.

1 Amplíe imágenes con la palanca W/T (zoom) cuando tome imágenes.

- Mueva la palanca W/T (zoom) hacia el lado T para acercar con zoom y hacia el lado W para alejar con zoom.

Sugerencia

- Cuando seleccione algo distinto de [Solo zoom óptico] para [Ajuste de zoom], puede exceder el rango de zoom del zoom óptico para acercar con zoom las imágenes.

Tema relacionado

- [Ajuste de zoom](#)
- [Las funciones de zoom disponibles con este producto](#)
- [Asistencia de zoom](#)
- [Velocidad del zoom](#)

Cámara fotografía digital
DSC-WX800

Ajuste de zoom

Puede seleccionar el ajuste de zoom del producto.

1 MENU →  2 (Ajustes de cámara2) → [Ajuste de zoom] → ajuste deseado.

Detalles de los elementos de menú

Solo zoom óptico:

Limita el rango de zoom al del zoom óptico. Puede utilizar la función de zoom inteligente si ajusta [ Tamañ img JPEG] a [M], [S] o [VGA].

Act.: Zoom ImgClara:

Seleccione este ajuste para utilizar zoom de imagen clara. Aunque se exceda el rango de zoom del zoom óptico, el producto ampliará las imágenes dentro del rango en el que la calidad de imagen no se deteriora de forma significativa.

Activ.: zoom digital:

Cuando se excede el rango de zoom del zoom de imagen clara, el producto amplía las imágenes a la mayor escala. Sin embargo, la calidad de imagen se deteriorará.

Nota

- Ajuste [Solo zoom óptico] si quiere ampliar las imágenes dentro del rango en el que la calidad de imagen no se deteriora.

Tema relacionado

- [Las funciones de zoom disponibles con este producto](#)
- [Acerca de la escala de zoom](#)
- [Velocidad del zoom](#)

Cámara fotografía digital
DSC-WX800

Acerca de la escala de zoom

La escala de zoom que se utiliza en combinación con el zoom del objetivo cambia de acuerdo con el tamaño de imagen seleccionado.

Cuando [ Relación aspecto] es [4:3]



 Tamaño img JPEG	Ajuste de zoom		
	Solo zoom óptico (zoom inteligente)	Act.: Zoom ImgClara	Activ.: zoom digital
L: 18M	-	Aprox. 2,0×	Aprox. 4,0×
M: 10M	Aprox. 1,3×	Aprox. 2,7×	Aprox. 5,4×
S: 5.0M	Aprox. 1,9×	Aprox. 3,8×	Aprox. 7,6×

Tema relacionado

- [Zoom](#)
- [Las funciones de zoom disponibles con este producto](#)
- [Ajuste de zoom](#)
- [Tamaño img JPEG \(imagen fija\)](#)

Cámara fotografía digital
DSC-WX800

Asistencia de zoom

Aleja con zoom temporalmente y visualiza un área más amplia cuando se toma un motivo con el extremo de telefoto (extremo T) del rango de zoom. Ubica rápidamente motivos a los que usted ha perdido la pista y facilita la composición de la toma. Asegúrese de asignar la función [Asistencia de zoom] a una tecla utilizando [ Tecla person.] o [ Tecla person.] por adelantado.

1 Mantenga pulsada la tecla a la que ha asignado [Asistencia de zoom].

La escala de zoom se reducirá y la visualización de la pantalla de toma de imagen se alejará con zoom. El ángulo de visión de antes de haber pulsado la tecla se visualiza como un cuadro (A: cuadro de asistencia de zoom).



2 Componga la toma de manera que el motivo encaje dentro del cuadro de asistencia de zoom, y libere la tecla.

La escala de zoom anterior se restablece y el área dentro del cuadro de asistencia de zoom se visualiza en pantalla completa.

Sugerencia

- Puede cambiar el tamaño del cuadro de asistencia de zoom utilizando la función de zoom estándar mientras pulsa la tecla a la que ha sido asignada la función [Asistencia de zoom]. Después de que usted libera la tecla, la escala de zoom cambia al nuevo tamaño del cuadro de asistencia de zoom.
- Puede cambiar cuánto alejar la imagen con el zoom seleccionando MENU →  2 (Ajustes de cámara2) → [Rango de asist. zoom].

Nota

- Si pulsa el botón disparador a fondo mientras pulsa la tecla, la escala de zoom anterior no se restablecerá y la toma se realizará con el ángulo de visión ajustado durante la asistencia de zoom.
- Cuando utilice la función [Asistencia de zoom] durante la toma de película, el área capturada no se visualizará dentro del cuadro de asistencia de zoom sino en la pantalla. Además, es posible que se grabe el sonido del zoom.

Tema relacionado

- [Rango de asist. zoom](#)

Cámara fotografía digital
DSC-WX800

Rango de asist. zoom

Selecciona cuánto alejar con zoom con la función [Asistencia de zoom].

1 MENU →  2 (Ajustes de cámara2) → [Rango de asist. zoom] → ajuste deseado.

Detalles de los elementos de menú

S:

Aleja con zoom una cantidad pequeña.

M:

Aleja con zoom una cantidad media.

L:

Aleja con zoom una cantidad grande.

Tema relacionado

- [Asistencia de zoom](#)

Cámara fotografía digital
DSC-WX800

Velocidad del zoom

Ajusta la velocidad de zoom de la palanca de zoom de la cámara.

1 MENU →  2 (Ajustes de cámara2) → [Velocidad del zoom] → ajuste deseado.

Detalles de los elementos de menú

Normal:

Ajusta la velocidad de zoom de la palanca de zoom a normal.

Rápido:

Ajusta la velocidad de zoom de la palanca de zoom a rápido.

Sugerencia

- Los ajustes de [Velocidad del zoom] también se utilizan cuando usted está accionando el zoom con un mando a distancia (se vende por separado) conectado a la cámara.

Nota

- Al seleccionar [Rápido] aumenta la probabilidad de que el sonido del zoom sea grabado.

Tema relacionado

- [Zoom](#)
- [Las funciones de zoom disponibles con este producto](#)
- [Ajuste de zoom](#)











Cámara fotografía digital
DSC-WX800

Balance blanco

Corrige el efecto del tono de las condiciones de luz ambiental para grabar un motivo blanco neutro en blanco. Utilice esta función cuando los tonos de color de la imagen no aparecen del modo esperado, o cuando desee cambiar los tonos de color a propósito para obtener una expresión fotográfica.

1 MENU →  1 (Ajustes de cámara1) → [Balance blanco] → ajuste deseado.

Detalles de los elementos de menú

AWB  **AWB**  **Automático** /  **Luz diurna** /  **Sombra** /  **Nublado** /  **Incandescente** /  **-1 Fluor.:** **blanco cálido** /  **0 Fluor.:** **blanco frío** /  **+1 Fluor.:** **blanco diurno** /  **+2 Fluor.:** **luz diurna** /  **Flash** : Cuando seleccione la fuente de luz que ilumina el motivo, el producto ajustará los tonos de color apropiados para la fuente de luz seleccionada (balance blanco predefinido). Cuando seleccione [Automático], el producto detectará automáticamente la fuente de luz y ajustará los tonos de color.

 **Tem.col./filtro:**

Ajusta los tonos de color dependiendo de la fuente luminosa. Consigue el efecto de los filtros CC (compensación de color) para fotografía.

 **Personalizado 1/Personalizado 2/Personalizado 3:**



Utiliza el ajuste de balance blanco guardado en [Ajustes persdos.].

 **SET Ajustes persdos.:**

Memoriza el color blanco básico en las condiciones de luz para el entorno de toma.

Seleccione un número de balance blanco personalizado memorizado.

Sugerencia

- Puede visualizar la pantalla de ajuste fino y realizar ajustes finos de los tonos de color como se requiera pulsando el lado derecho de la rueda de control.
- Si los tonos de color no se muestran como esperaba en los ajustes seleccionados, realice la toma [Var.exp.Bal.Bla.].
- **AWB**  o **AWB**  se visualiza solamente cuando [Ajuste prior en AWB] está ajustado a [Ambiente] o [Blanco].

Nota

- [Balance blanco] se fija a [Automático] en los modos de toma siguientes:
 - [Auto. inteligente]
 - [Automático superior]
 - [Selección escena]
- Si utiliza una lámpara de mercurio o una lámpara de sodio como fuente de luz, no se obtendrá el balance blanco preciso debido a las características de la luz. Se recomienda tomar imágenes utilizando un flash o seleccionar [Ajustes persdos.].

Tema relacionado

- [Captación de un color blanco básico en modo \[Ajustes persdos.\]](#)
- [Ajuste prior en AWB](#)
- [Var.exp.Bal.Bla.](#)



Cámara fotografía digital
DSC-WX800

Ajuste prior en AWB

Selecciona qué tono se prioriza cuando se toma en condiciones de iluminación tal como luz incandescente cuando [Balance blanco] está ajustado a [Automático].

1 MENU →  1 (Ajustes de cámara1) → [Ajuste prior en AWB] → ajuste deseado.

Detalles de los elementos de menú

AWB
STD **Estándar:**

Toma con balance blanco auto estándar. La cámara ajusta automáticamente los tonos de color.

AWB
Ambi **Ambiente:**

Prioriza el tono de color de la fuente de luz. Esto resulta útil cuando se quiere producir una atmósfera cálida.

AWB
White **Blanco:**

Prioriza una reproducción de color blanco cuando la temperatura de color de la fuente de luz es baja.

Tema relacionado

- [Balance blanco](#)

Captación de un color blanco básico en modo [Ajustes persdos.]

En una escena donde la luz ambiental consista de múltiples tipos de fuentes luminosas, se recomienda utilizar el balance blanco personalizado para reproducir fielmente la blancura. Puede registrar 3 ajustes.

1 MENU →  1 (Ajustes de cámara1) → [Balance blanco] → [Ajustes persdos.].

2 Sujete el producto de manera que el área blanca cubra totalmente el círculo situado en el centro de la pantalla, y después pulse el centro de la rueda de control.

Después de que suene el pitido del obturador, los valores calibrados (Temperatura de color y Filtro de color) se visualizan.

3 Seleccione un número de registro utilizando el lado izquierdo/derecho de la rueda de control, y después pulse el centro.

El monitor vuelve a la visualización de información de grabación mientras se mantiene el ajuste de balance blanco personalizado memorizado.



- El ajuste de balance blanco personalizado registrado seguirá memorizado hasta que sea sobrescrito con otro ajuste.













Nota

- El mensaje [Error balance blanco personal] indica que el valor se encuentra en el rango inesperado, por ejemplo cuando el motivo es muy vívido. Puede registrar el ajuste en este punto, pero se recomienda ajustar el balance blanco otra vez. Cuando se ajusta un valor de error, el indicador  se vuelve naranja en la visualización de información de grabación. El indicador se visualizará en color blanco cuando el valor ajustado se encuentre en el rango esperado.
- Si utiliza un flash cuando capture un color blanco básico, el balance de blancos personalizado se registrará con la luz del flash. Asegúrese de utilizar un flash siempre que tome imágenes con ajustes invocados que se hayan registrado con un flash.

Cámara fotografía digital
DSC-WX800

Creatividad fotogr.

[Creatividad fotogr.] es un modo que le permite utilizar la cámara intuitivamente con una visualización en pantalla diferente. Cuando el modo de toma de imagen está ajustado a  (Auto. inteligente) o , usted puede cambiar los ajustes fácilmente y tomar imágenes.

- 1 Ajuste el dial de modo a **AUTO** (Modo automático).
- 2 Ajuste el modo de toma de imagen a  (Auto. inteligente) o .
- 3 Pulse  (Creatividad fotogr.) de la rueda de control.
- 4 Seleccione el elemento que va a ser cambiado utilizando la rueda de control.
 -  **(Brillo):**
Ajusta el brillo.
 -  **(Color):**
Ajusta el color.
 -  **(Vividez):**
Ajusta la vivacidad.
 -  **(Efecto de foto):**
Puede seleccionar un efecto deseado y tomar imágenes con la textura especificada.
- 5 Seleccione los ajustes deseados.
 - Puede utilizar algunos ajustes juntos repitiendo los pasos 4 y 5.
 - Para restaurar los ajustes cambiados a los valores predeterminados, pulse el botón C/  (Borrar).  (Brillo),  (Color) y  (Vividez) están ajustados a [AUTO], y  (Efecto de foto) está ajustado en .
- 6 Para tomar imágenes fijas: Pulse el botón disparador.
Cuando grabe películas: Pulse el botón MOVIE para iniciar la grabación.

Nota

- Cuando grabe películas utilizando la función [Creatividad fotogr.], no podrá cambiar ningún ajuste durante la grabación.
- Si cambia el modo de toma de imagen a modo [Auto. inteligente] o modo [Automático superior], o apaga el producto, los ajustes que haya cambiado volverán a los ajustes predeterminados.
- Cuando el modo de toma de imagen está ajustado a [Automático superior], y utilice [Creatividad fotogr.], el producto no realizará procesamiento de superposición de imágenes.

Tema relacionado

- [Efecto de foto](#)



Cámara fotografía digital
DSC-WX800

Estilo creativo

Le permite ajustar el procesamiento de imagen deseado y ajustar finamente el contraste, la saturación y la nitidez para cada estilo de imagen. Puede ajustar la exposición (tiempo de exposición y abertura) como desee con esta función, a diferencia de con [Selección escena], donde el producto ajusta la exposición.

- 1 MENU → 1 (Ajustes de cámara1) → [Estilo creativo].
- 2 Seleccione el estilo deseado utilizando el lado superior/inferior de la rueda de control.
- 3 Para ajustar (Contraste), (Saturación) y (Nitidez), seleccione el elemento deseado utilizando el lado derecho/izquierdo, y después seleccione el valor utilizando el lado superior/inferior.

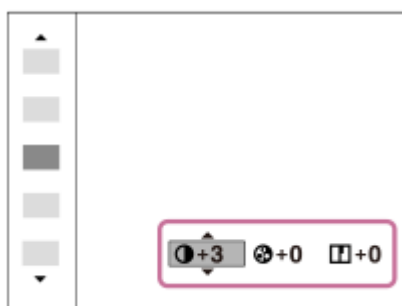

Detalles de los elementos de menú

Estándar:

Para tomar varias escenas ricas en gradación y bellos colores.

Vívido:

La saturación y el contraste se intensifican para tomar imágenes impactantes de escenas y motivos llenos de color, tal como flores, vegetación primaveral, cielos despejados u océanos.

Retrato:

Para capturar la piel en un tono suave, ideal para tomar retratos.

Paisaje:

La saturación, el contraste y la nitidez se intensifican para tomar imágenes de paisajes vívidos y vigorosos. Los paisajes distantes también destacan más.

Puesta de sol:

Para la toma del hermoso color rojo de la puesta de sol.

Blanco y negro:

Para la toma de imágenes en blanco y negro.

Sepia:

Para tomar imágenes en sepia.

Para ajustar [Contraste], [Saturación] y [Nitidez]

[Contraste], [Saturación], y [Nitidez] se pueden ajustar para cada preajuste de estilo de imagen tal como [Estándar] y [Paisaje].

Seleccione un elemento que va a ajustar pulsando el lado derecho/izquierdo de la rueda de control, después ajuste el valor utilizando el lado superior/inferior de la rueda de control.

Contraste:

Cuanto mayor sea el valor seleccionado, más prominente será la diferencia entre luces y sombras, y mayor el efecto en la imagen.

Saturación:

Cuanto mayor sea el valor seleccionado, más intenso será el color. Si se selecciona un valor menor, el color de la imagen se limita y se atenúa.

Nitidez:

Ajusta la nitidez. Cuanto mayor sea el valor seleccionado, más se acentuarán los contornos, y cuanto menor sea el valor, más se suavizarán los contornos.

Nota

- [Estilo creativo] se fija a [Estándar] en las situaciones siguientes:
 - [Auto. inteligente]
 - [Automático superior]
 - [Selección escena]
 - [Efecto de foto] está ajustado a algo distinto de [Desactivar].
- Cuando esta función está ajustada a [Blanco y negro] o [Sepia], [Saturación] no se puede ajustar.

Cámara fotografía digital
DSC-WX800

Efecto de foto

Seleccione el filtro de efecto deseado para lograr imágenes más impresionantes y artísticas.

1 MENU →  (Ajustes de cámara1) → [Efecto de foto] → ajuste deseado.

Detalles de los elementos de menú

 **Desactivar:**

Inhabilita la función [Efecto de foto].

 **Cámara de juguete:**

Crea una imagen suave con esquinas sombreadas y nitidez reducida.

 **Color pop:**

Crea una apariencia vívida enfatizando los tonos de color.

 **Posterización:**

Crea una apariencia abstracta y de alto contraste realizando intensamente los colores primarios, o en blanco y negro.

 **Foto retro:**

Crea la apariencia de una fotografía antigua con tonos de color sepia y un contraste apagado.

 **Clave alta suave:**

Crea una imagen con la atmósfera indicada: brillante, transparente, etérea, delicada, suave.

 **Color parcial:**

Crea una imagen que conserva un color específico, pero convierte el resto en blanco y negro.

 **Monocr. alto contr.:**

Crea una imagen de alto contraste en blanco y negro.

 **Enfoque suave:**

Crea una imagen llena de un efecto de iluminación suave.

 **Pintura HDR:**

Crea la apariencia de un cuadro, aumentando los colores y los detalles.

 **Monocr. tonos ricos:**

Crea una imagen en blanco y negro rica en gradación y reproducción de detalles.

 **Miniatura:**

Crea una imagen que destaca el motivo vistosamente, con el fondo considerablemente desenfocado. Con frecuencia, este efecto se puede observar en las fotografías de modelos en miniatura.

 **Acuarela:**

Crea una imagen con efectos de corrimiento de tinta y borrosidad como si estuviera pintada con acuarelas.

 **Ilustración:**

Crea una imagen parecida a una ilustración realizando los contornos.

Sugerencia

- Puede realizar ajustes detallados para algunos elementos utilizando el lado izquierdo/derecho de la rueda de control.

Nota

- Cuando utilice una función de zoom distinta del zoom óptico, el ajustar una escala de zoom mayor hará que [Cámara de juguete] sea menos efectivo.
- Cuando está seleccionado [Color parcial], es posible que las imágenes no conserven el color seleccionado, dependiendo del motivo o las condiciones de la toma de imagen.
- Los efectos siguientes no se pueden comprobar en la pantalla de toma de imagen, porque el producto procesa la imagen después de tomarla. Tampoco se puede tomar otra imagen hasta que haya finalizado el procesamiento de imagen. Estos efectos

no se pueden utilizar con películas.

- [Enfoque suave]
- [Pintura HDR]
- [Monocr. tonos ricos]
- [Miniatura]
- [Acuarela]
- [Ilustración]

- En el caso de [Pintura HDR] y [Monocr. tonos ricos], el obturador se libera tres veces para una sola toma. Tenga en cuenta lo siguiente:
 - Utilice esta función cuando el motivo esté quieto o no haya luz de flash.
 - No cambie la composición durante la toma.



Cuando la escena tenga poco contraste o cuando se produzca movimiento de la cámara o desenfoco del motivo considerable, es posible que no pueda obtener buenas imágenes HDR. Si el producto detecta tal situación, aparecerá  en la imagen grabada para informarle de esta situación. Cambie la composición o vuelva a tomar la imagen con cuidado para evitar el desenfoco, según se necesite.

- Esta función no está disponible en los modos de toma siguientes:
 - [Auto. inteligente]
 - [Automático superior]
 - [Selección escena]
 - [Barrido panorámico]

Cámara fotografía digital
DSC-WX800

Efecto piel suave (imagen fija)

Ajusta el efecto utilizado para tomar imagen de la piel uniformemente en la función Detección de cara.

1 MENU →  1 (Ajustes de cámara1) → [ Efecto piel suave] → ajuste deseado.

Detalles de los elementos de menú

 OFF **Desactivar:**

No utiliza la función [ Efecto piel suave].

 LO **Activar:**

Utiliza el [ Efecto piel suave].

Sugerencia

- Cuando [ Efecto piel suave] está ajustado a [Activar], puede seleccionar el nivel de efecto. Seleccione el nivel de efecto pulsando el lado derecho/izquierdo de la rueda de control.

Cámara fotografía digital
DSC-WX800

Encuadre autom. (imagen fija)

Cuando este producto detecta y toma caras, motivos de toma macro o motivos que son seguidos mediante [AF de bloqueo], el producto recorta la imagen automáticamente formando una composición apropiada, y después la guarda. Se guardan la imagen original y la imagen recortada. La imagen recortada se graba en el mismo tamaño que el tamaño de la imagen original.



1 MENU → 1 (Ajustes de cámara1) → [Encuadre autom.] → ajuste deseado.

Detalles de los elementos de menú

Desactivar:

No recorta las imágenes.

Automático:

Recorta las imágenes automáticamente formando una composición apropiada.



Nota

- [Encuadre autom.] no está disponible cuando el modo de toma está ajustado en [Barrido panorámico], [Película], o cuando [Selección escena] está ajustado en [Crepúsculo manual] o [Anti movimiento].
- Es posible que la imagen recortada no sea la mejor composición posible, dependiendo de las condiciones de la toma de imagen.
- [Encuadre autom.] no está disponible en las situaciones siguientes:
 - [Modo manejo] está ajustado en [Captura continua], [Vel. prior. cont.], [Autodisp.(Cont.)], [Variación exposición], [Var. exp. sencilla], [Var.exp.Bal.Bla.] o [Variación exp. DRO].
 - La sensibilidad ISO está ajustada a [RR varios fotogramas].
 - [DRO/HDR automát.] está ajustado a [HDR automát.].
 - Otras funciones de zoom distintas del zoom óptico
 - [Efecto de foto] está ajustado a [Enfoque suave], [Pintura HDR], [Monocr. tonos ricos], [Miniatura], [Acuarela], o [Ilustración].

Cámara fotografía digital
DSC-WX800

Rango color (imagen fija)

La forma en que se representan los colores utilizando combinaciones de números o el rango de la reproducción de color se denomina "rango de color". Puede cambiar el rango de color dependiendo del fin deseado para la imagen.

1 MENU →  1 (Ajustes de cámara1) → [ Rango color] → ajuste deseado.

Detalles de los elementos de menú

sRGB:

Este es el rango de color estándar de la cámara digital. Utilice [sRGB] en la toma normal, tal como cuando piense imprimir las imágenes sin modificarlas.

AdobeRGB:

Este espacio de color tiene un rango amplio de reproducción de color. Cuando una gran parte del motivo tenga un color verde o rojo intenso, Adobe RGB resultará eficaz. El nombre de archivo de la imagen grabada comienza por "_".

Nota

- [AdobeRGB] es para aplicaciones o impresoras que admiten gestión del color y espacio de color de la opción DCF2.0. Es posible que las imágenes no se impriman o visualicen con los colores correctos si utiliza aplicaciones o impresoras que no admiten Adobe RGB.
- Cuando se visualicen imágenes que han sido grabadas con [AdobeRGB] en dispositivos no compatibles con Adobe RGB las imágenes se visualizarán con una saturación baja.

Cámara fotografía digital
DSC-WX800

Liberar sin tarj. mem.

Ajusta si el obturador se puede liberar cuando no ha sido insertada tarjeta de memoria.

1 MENU →  2 (Ajustes de cámara2) → [Liberar sin tarj. mem.] → ajuste deseado.

Detalles de los elementos de menú

Habilitar:

Libera el obturador aunque no haya sido insertada tarjeta de memoria.

Inhabilitar:

No libera el obturador cuando no ha sido insertada tarjeta de memoria.

Nota

- Cuando no haya sido insertada tarjeta de memoria, las imágenes tomadas no serán guardadas.
- El ajuste predeterminado es [Habilitar]. Se recomienda seleccionar [Inhabilitar] antes de la toma real.

Cámara fotografía digital
DSC-WX800

SteadyShot (imagen fija)

Ajusta si se utiliza o no la función SteadyShot.

1 MENU →  2 (Ajustes de cámara2) → [ SteadyShot] → ajuste deseado.

Detalles de los elementos de menú

Activar:

Utiliza [ SteadyShot].

Desactivar:



No utiliza [ SteadyShot].

Se recomienda ajustar la cámara a [Desactivar] cuando utilice un trípode.

Cámara fotografía digital
DSC-WX800

RR ISO Alta (imagen fija)

Cuando se toma una imagen con sensibilidad ISO alta, el producto reduce el ruido que resulta más evidente cuando la sensibilidad del producto es de nivel alto.

1 MENU →  1 (Ajustes de cámara1) →  RR ISO Alta → ajuste deseado.

Detalles de los elementos de menú

Normal:

Activa normalmente la reducción de ruido con ISO alta.

Bajo:

Activa moderadamente la reducción de ruido con ISO alta.

Nota

-  RR ISO Alta se fija a [Normal] en los modos de toma siguientes:
 - [Auto. inteligente]
 - [Automático superior]
 - [Selección escena]
 - [Barrido panorámico]

Cámara fotografía digital
DSC-WX800

Prior. rostros registr.

Ajusta si se enfoca con prioridad en las caras registradas con [Registro de rostros] cuando [Prioridad cara en AF] está ajustado a [Activar].

1 MENU →  1 (Ajustes de cámara1) → [Prior. rostros registr.] → ajuste deseado.

Detalles de los elementos de menú

Activar:

Enfoca con prioridad las caras registradas utilizando [Registro de rostros].

Desactivar:

Enfoca sin dar prioridad a las caras registradas.

Tema relacionado

- [Aj. prior. cara en AF](#)
- [Registro de rostros \(Nuevo registro\)](#)
- [Registro de rostros \(Cambiar orden\)](#)

Cámara fotografía digital
DSC-WX800

Captador sonrisas

La cámara toma automáticamente una imagen cuando detecta una cara sonriente.

1 MENU →  (Ajustes de cámara1) → [Captador sonrisas] → ajuste deseado.

Detalles de los elementos de menú

Desactivar:

No utiliza la función [Captador sonrisas].

Activar:

La cámara toma automáticamente una imagen cuando detecta una cara sonriente. Puede seleccionar [Act.: sonrisa leve], [Act.: sonrisa normal] o [Act.: sonrisa grande] para la sensibilidad de la detección.

Consejos para capturar sonrisas más eficazmente

- No cubra los ojos con el pelo de la frente y mantenga los ojos entornados.
- No oscurezca la cara con un sombrero, máscara, gafas de sol, etc.
- Intente orientar la cara enfrente del producto y estar lo más nivelado posible.
- Ofrezca una sonrisa clara con la boca abierta. Las sonrisas son más fáciles de detectar cuando se muestran los dientes.
- Si pulsa el botón disparador durante el captador de sonrisas, el producto tomará la imagen. Después de tomar la imagen, el producto vuelve al modo de captador de sonrisas.

Nota

- La función [Captador sonrisas] no se puede utilizar con las funciones siguientes:
 - [Barrido panorámico]
 - [Efecto de foto]
 - [Selección escena] está ajustado en [Paisaje], [Escena nocturna], [Puesta de sol], [Crepúsculo manual], [Anti movimiento], [Mascota], [Gourmet] o [Fuegos artificiales].
 - Cuando se graban películas.
- Se pueden detectar hasta 8 caras de motivos.
- El producto podrá no detectar caras en absoluto o detectar accidentalmente otros objetos como si fueran caras en algunas condiciones.
- Si el producto no puede detectar una sonrisa, ajuste la sensibilidad de detección de sonrisas.
- Si sigue una cara utilizando [AF de bloqueo] mientras está ejecutando la función Captador de sonrisas, la detección de sonrisas se realizará solamente para esa cara.

Cámara fotografía digital
DSC-WX800

Registro de rostros (Nuevo registro)

Si registra caras por adelantado, el producto puede enfocar con prioridad la cara registrada. Ajuste [Prioridad cara en AF] y [Prior. rostros registr.] en [Activar] antes de la toma.

- 1 MENU →  (Ajustes de cámara1) → [Registro de rostros] → [Nuevo registro].
- 2 Alinee el cuadro de guía con la cara que se va a registrar y pulse el botón disparador.
- 3 Cuando aparezca un mensaje de confirmación, seleccione [Intro].

Nota

- Se pueden registrar hasta ocho caras.
- Tome la imagen de la cara de frente y en un lugar bien iluminado. Es posible que la cara no se registre correctamente si está oscurecida por un sombrero, máscara, gafas de sol, etc.

Tema relacionado

- [Prior. rostros registr.](#)
- [Aj. prior. cara en AF](#)
- [Captador sonrisas](#)

Cámara fotografía digital
DSC-WX800

Registro de rostros (Cambiar orden)

Cuando haya registradas múltiples caras a las que se da prioridad, tendrá prioridad la primera cara registrada. Puede cambiar el orden de prioridad.

1 MENU →  1 (Ajustes de cámara1) → [Registro de rostros] → [Cambiar orden].

2 Seleccione una cara para cambiar el orden de prioridad.

3 Seleccione el destino.

Tema relacionado

- [Prior. rostros registr.](#)
- [Aj. prior. cara en AF](#)
- [Captador sonrisas](#)

Cámara fotografía digital
DSC-WX800

Registro de rostros (Borrar)

Borra una cara registrada.

1 MENU →  1 (Ajustes de cámara1) → [Registro de rostros] → [Borrar].

Si selecciona [Borrar todo], puede borrar todas las caras registradas.

Nota

- Aunque ejecute [Borrar], los datos de la cara registrada permanecerán en el producto. Para borrar los datos de las caras registradas del producto, seleccione [Borrar todo].

Cámara fotografía digital
DSC-WX800

Utilización del flash

En entornos oscuros, utilice el flash para iluminar el motivo mientras toma la imagen. Además, utilice el flash para evitar el movimiento de la cámara.

1 Deslice el interruptor ⚡ (extracción de flash) para extraer el flash.

- El flash no se extrae automáticamente.

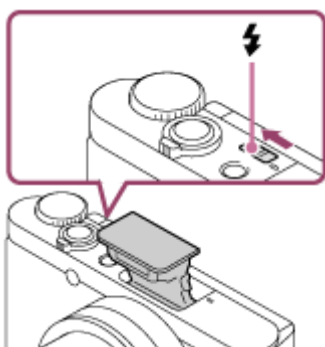

2 Pulse el botón del disparador a fondo.

- Los modos de flash disponibles dependen del modo de toma y la función.

Cuando no utilice el flash

Cuando no esté utilizando el flash, vuelva a presionarlo hacia abajo para meterlo en el cuerpo de la cámara.

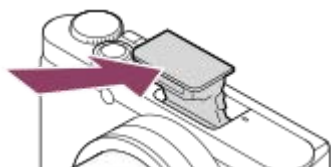

Nota

- Si dispara el flash antes de que la unidad del flash se haya extraído completamente, podrá ocasionar un mal funcionamiento.
- Cuando se graban películas no se puede utilizar el flash.
- Cuando tome una imagen con el flash y el zoom esté ajustado a W, es posible que aparezca la sombra del objetivo en la pantalla, dependiendo de las condiciones de la toma de imagen. Si ocurre esto, tome la imagen separándose más del motivo o ajuste el zoom a T y tome la imagen con el flash otra vez.
- Cuando el monitor esté inclinado hacia arriba 90 grados o más, será difícil operar el interruptor ⚡ (extracción de flash). Suba la unidad del flash antes de ajustar el ángulo del monitor.
- Cuando utilice el flash para tomar imágenes de usted mismo, tenga cuidado de no mirar directamente a la luz, porque el flash será disparado a corta distancia. Para evitar que el flash golpee el monitor cuando vuelva a presionarlo hacia abajo para meterlo en el cuerpo de la cámara después de utilizarlo, primero devuelva el monitor a su posición original.

Cámara fotografía digital
DSC-WX800

Reducción ojos rojos

Quando se utiliza el flash, este se dispara dos o más veces antes de tomar la imagen para reducir el fenómeno de ojos rojos.

1 MENU →  (Ajustes de cámara1) → [Reducción ojos rojos] → ajuste deseado.

Detalles de los elementos de menú

Activar:

El flash siempre se dispara para reducir el fenómeno de ojos rojos.

Desactivar:

No utiliza la reducción de ojos rojos.

Nota

- Es posible que la reducción de ojos rojos no produzca los efectos deseados. Esto depende de algunas diferencias y condiciones individuales, tal como la distancia al motivo, o si el motivo mira al primer destello o no.

Cámara fotografía digital
DSC-WX800

Modo flash

Puede ajustar el modo de flash.

1 Seleccione (Modo flash) en la rueda de control → ajuste deseado.

- También puede ajustar el modo de flash seleccionando MENU →  1 (Ajustes de cámara1) → [Modo flash].

Detalles de los elementos de menú

Flash desactiv.:

El flash no funciona.

Flash automático:

El flash responde en entornos oscuros o cuando se toma imagen hacia una luz brillante.

Flash relleno:

El flash responde cada vez que usted acciona el obturador.

Sincroniz. lenta:

El flash responde cada vez que usted acciona el obturador. La toma con sincronización lenta permite tomar una imagen clara del motivo y del fondo aumentando el tiempo de exposición.

Sincroniz. trasera:

El flash responde justo antes de completarse la exposición cada vez que usted acciona el obturador. La toma de imagen con sincronización trasera le permite tomar una imagen natural de la estela de un motivo en movimiento, tal como un automóvil en marcha o una persona andando.

Nota

- El ajuste predeterminado depende del modo de toma de imagen.
- Algunos ajustes de [Modo flash] no estarán disponibles, dependiendo del modo de toma.

Tema relacionado

- [Utilización del flash](#)

Cámara fotografía digital
DSC-WX800

Compensac. flash

Ajusta la cantidad de luz del flash en un rango de $-3,0$ EV a $+3,0$ EV. La compensación del flash cambia solamente la cantidad de luz de flash. La compensación de exposición cambia la cantidad de luz del flash, el tiempo de exposición y la apertura.

1 MENU →  1 (Ajustes de cámara1) → [Compensac. flash] → ajuste deseado.

- La selección de valores más altos (lado +) aumenta el nivel del flash, y la de valores más bajos (lado -) reduce el nivel del flash.

Nota

- [Compensac. flash] no funcionará cuando el modo de toma esté ajustado a los modos siguientes:
 - [Auto. inteligente]
 - [Automático superior]
 - [Barrido panorámico]
 - [Selección escena]
- Es posible que el mayor efecto del flash (lado +) no sea visible debido a la limitada cantidad de luz de flash disponible, si el motivo está fuera del alcance máximo del flash. Si el motivo está muy cerca, es posible que el menor efecto del flash (lado -) no sea visible.

Tema relacionado

- [Utilización del flash](#)

Cámara fotografía digital
DSC-WX800

Toma de películas

Puede grabar películas pulsando el botón MOVIE (Película).

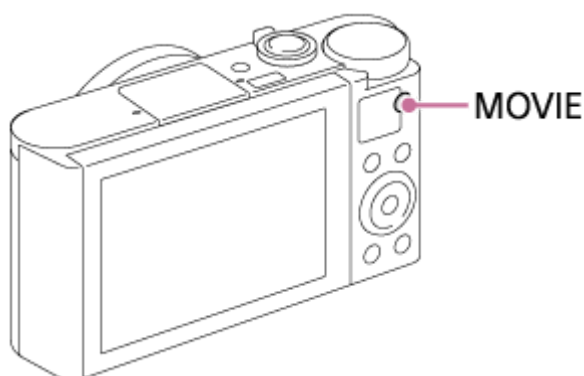

1 Pulse el botón MOVIE para comenzar a grabar.

- Como el [Botón MOVIE] está ajustado a [Siempre] en el ajuste predeterminado, la grabación de película se puede comenzar desde cualquier modo de toma.





2 Pulse el botón MOVIE de nuevo para detener la grabación.

Sugerencia

- Puede asignar la función de iniciar/detener la grabación de película a una tecla preferida. MENU →  2 (Ajustes de cámara2) → [ Tecla person.] → ajuste [MOVIE] a la tecla preferida.
- Cuando quiera especificar el área que se va a enfocar, ajuste el área utilizando [Área de enfoque].
- Para mantener enfocada una cara, disponga la composición de forma que el cuadro de enfoque y el cuadro de detección de cara se solapen, o ajuste [Área de enfoque] a [Ancho].
- Para ajustar el tiempo de exposición y el valor de la abertura a los valores deseados, ajuste el modo de toma a  (Película) y seleccione el modo de exposición deseado.
- Después de la toma aparece un icono indicando que los datos se están escribiendo. No retire la tarjeta de memoria mientras el icono está visualizado.
- Los ajustes siguientes para toma de imagen fija se aplican a la toma de película:
 - Balance blanco
 - Estilo creativo
 - Modo medición
 - Prioridad cara en AF
 - Prior.cara mltmedic.
 - Opt.gama diná.
- Puede cambiar los ajustes para la sensibilidad ISO, la compensación de exposición, y el área de enfoque mientras toma películas.
- Mientras toma películas, la imagen grabada se puede emitir sin la visualización de información de toma de imagen ajustando [Mostrar infor. HDMI] a [Desactivado].

Nota

- No podrá grabar imágenes fijas durante la grabación de película.

- Es posible que se grabe el sonido del objetivo y del producto en funcionamiento durante la grabación de película. Es muy probable que el sonido del zoom quede registrado durante la grabación si [Velocidad del zoom] está ajustado en [Rápido]. Puede apagar el sonido seleccionando MENU →  (Ajustes de cámara2) → [Grabación de sonido] → [Desactivar].
- La temperatura de la cámara tiende a subir cuando se toman películas continuamente, y es posible que sienta que la cámara está caliente. Esto no es un malfuncionamiento. Además, puede aparecer [Calentamiento de cámara. Dejar que se enfríe.]. En tales casos, desconecte la alimentación, enfríe la cámara y espere hasta que esté lista para realizar nuevas tomas.
- Si aparece el ícono , la temperatura de la cámara ha subido. Desconecte la alimentación, enfríe la cámara y espere hasta que esté lista para realizar nuevas tomas.
- Para el tiempo de toma continua de una grabación de película, consulte “Tiempos de película grabables”. Cuando termine la grabación de película, puede grabar otra película pulsando el botón MOVIE otra vez. Es posible que la grabación se detenga para proteger el producto, dependiendo de la temperatura del producto o de la batería.
- En modo [Programa auto.] cuando se toman películas, el valor de la abertura y el tiempo de exposición se ajustan automáticamente y no se pueden cambiar. Por esa razón, el tiempo de exposición puede volverse más corto en un entorno brillante, y es posible que el movimiento del motivo no se grabe satisfactoriamente. El movimiento del motivo se podrá grabar satisfactoriamente cambiando el modo de exposición y ajustando el valor de la abertura y el tiempo de exposición.
- Cuando la sensibilidad ISO esté ajustada a [RR varios fotogramas], [ISO AUTO] se ajustará temporalmente.
- En el modo de toma de película, los ajustes siguientes no se pueden ajustar en [Efecto de foto]. Cuando se inicie una grabación de película, se ajustará temporalmente la función [Desactivar].
 - Enfoque suave
 - Pintura HDR
 - Monocr. tonos ricos
 - Miniatura
 - Acuarela
 - Ilustración
- Si apunta la cámara a una fuente de luz extremadamente fuerte mientras toma una película con sensibilidad ISO baja, es posible que el área resaltada en la imagen se grabe como área oscura.
- Utilice PlayMemories Home cuando importe películas XAVC S y películas AVCHD a un ordenador.

Tema relacionado

- [Botón MOVIE](#)
- [Pelíc. c. disparador](#)
- [Formato archivo \(película\)](#)
- [Tiempos de película grabables](#)
- [Tecla person. \(imagen fija/película/reproducción\)](#)
- [Área de enfoque](#)

Cámara fotografía digital
DSC-WX800

Pelíc. c. disparador

Puede empezar o parar de grabar películas pulsando el botón disparador, que es más grande y más fácil de pulsar que el botón MOVIE (Película).

1 MENU →  2 (Ajustes de cámara2) → [Pelíc. c. disparador] → ajuste deseado.

Detalles de los elementos de menú

Activar:

Permite la grabación de películas con el botón disparador cuando el modo de toma está ajustado en [Película].

Desactivar:

Inhabilita la grabación de películas con el botón disparador.

Sugerencia

- Cuando [Pelíc. c. disparador] está ajustado a [Activar], puede seguir iniciando o deteniendo la grabación de películas con el botón MOVIE.
- Cuando [Pelíc. c. disparador] está ajustado a [Activar], puede usar el botón disparador para iniciar o detener la grabación de películas en un dispositivo de grabación/reproducción externo usando [ Control de REC].

Tema relacionado

- [Toma de películas](#)

Cámara fotografía digital
DSC-WX800

Formatos de grabación de películas

Con esta cámara están disponibles los formatos de grabación de película siguientes.

¿Qué es el formato XAVC S?

Graba películas en alta definición tal como 4K convirtiéndolas en películas MP4 utilizando el códec MPEG-4 AVC/H.264. MPEG-4 AVC/H.264 puede comprimir las imágenes con mayor eficacia. Puede grabar imágenes de alta calidad mientras reduce la cantidad de datos.

Formato de grabación XAVC S/AVCHD

XAVC S 4K:

Velocidad de bits: aprox. 100 Mbps o aprox. 60 Mbps

Graba películas en resolución 4K (3 840 × 2 160).

XAVC S HD:

Velocidad de bits: aprox. 100 Mbps, aprox. 60 Mbps, aprox. 50 Mbps, aprox. 25 Mbps, o aprox. 16 Mbps

Graba películas en calidad más precisa que AVCHD con mayores cantidades de datos.

AVCHD:

Velocidad de bits: aprox. 24 Mbps (máximo) o aprox. 17 Mbps (promedio)

El formato AVCHD tiene un alto grado de compatibilidad con otros dispositivos de almacenamiento además de con los ordenadores.

- La velocidad en bits es la cantidad de datos procesados dentro de un periodo de tiempo dado.



Tema relacionado

- [Formato archivo \(película\)](#)
- [Grabar ajuste \(película\)](#)
- [Formato AVCHD](#)

Cámara fotografía digital
DSC-WX800

Formato archivo (película)



Selecciona el formato de archivo de película.

1 MENU →  2 (Ajustes de cámara2) → [ Formato archivo] → ajuste deseado.

Detalles de los elementos de menú

Formato archivo	Características	
XAVC S 4K	Graba películas en resolución 4K (3 840 × 2 160).	Puede guardar películas en un ordenador utilizando el software PlayMemories Home.
XAVC S HD	Graba películas en calidad más precisa que AVCHD con mayores cantidades de datos.	
AVCHD	El formato AVCHD tiene un alto grado de compatibilidad con otros dispositivos de almacenamiento además de con los ordenadores.	Puede guardar películas en un ordenador o crear un disco que sea compatible con este formato utilizando el software PlayMemories Home.



Nota

- Cuando se graban películas XAVC S 4K o XAVC S HD en 120p/100p, la cantidad de tiempo disponible para la grabación continua es de aproximadamente 5 minutos. El tiempo restante para grabación de película se visualiza en el monitor. Si quiere grabar otra sesión de toma de película 4K o HD 120p/100p, apague la cámara y espere un rato antes de comenzar la siguiente sesión de toma. Aunque el tiempo de grabación fuera menos de 5 minutos, puede que la grabación se detenga para proteger el producto, dependiendo de la temperatura del entorno de toma de imagen.
- Cuando [ Formato archivo] está ajustado a [AVCHD], el tamaño de archivo de película está limitado a aprox. 2 GB. Si el tamaño del archivo de película alcanza aprox. 2 GB durante la grabación, se crea un archivo de película nuevo automáticamente.
- Si ajusta [ Formato archivo] a [XAVC S 4K] y toma películas mientras la cámara está conectada a un dispositivo HDMI, las imágenes no se visualizarán en el monitor de la cámara.

Cámara fotografía digital
DSC-WX800

Grabar ajuste (película)

Selecciona la frecuencia de fotogramas y la velocidad de bits para la grabación de películas.

1 MENU →  2 (Ajustes de cámara2) → [ Grabar ajuste] → ajuste deseado.

- Cuanto mayor sea la velocidad de bits, mayor será la calidad de imagen.

Detalles de los elementos de menú

Cuando [ Formato archivo] está ajustado a [XAVC S 4K]

 Grabar ajuste	Velocidad de bits	Descripción
30p 100M/25p 100M	Aprox. 100 Mbps	Graba películas en 3 840×2 160 (30p/25p).
30p 60M/25p 60M	Aprox. 60 Mbps	Graba películas en 3 840×2 160 (30p/25p).
24p 100M*	Aprox. 100 Mbps	Graba películas en 3 840×2 160 (24p).
24p 60M*	Aprox. 60 Mbps	Graba películas en 3 840×2 160 (24p).

* Solamente cuando [Selector NTSC/PAL] está ajustado a NTSC

Cuando [ Formato archivo] está ajustado a [XAVC S HD]

 Grabar ajuste	Velocidad de bits	Descripción
60p 50M/50p 50M	Aprox. 50 Mbps	Graba películas en 1 920×1 080 (60p/50p).
60p 25M/50p 25M	Aprox. 25 Mbps	Graba películas en 1 920×1 080 (60p/50p).
30p 50M/25p 50M	Aprox. 50 Mbps	Graba películas en 1 920×1 080 (30p/25p).
30p 16M/25p 16M	Aprox. 16 Mbps	Graba películas en 1 920×1 080 (30p/25p).
24p 50M*	Aprox. 50 Mbps	Graba películas en 1 920×1 080 (24p).
120p 100M/100p 100M	Aprox. 100 Mbps	Graba películas de alta velocidad en 1 920×1 080 (120p/100p). Puede grabar películas en 120 fps o 100 fps. <ul style="list-style-type: none"> ● Puede crear imágenes a cámara lenta más uniformes utilizando equipos de edición compatibles.



 Grabar ajuste	Velocidad de bits	Descripción
120p 60M/100p 60M	Aprox. 60 Mbps	<p>Graba películas de alta velocidad en 1 920×1 080 (120p/100p). Puede grabar películas en 120 fps o 100 fps.</p> <ul style="list-style-type: none"> ● Puede crear imágenes a cámara lenta más uniformes utilizando equipos de edición compatibles.

* Solamente cuando [Selector NTSC/PAL] está ajustado a NTSC

Cuando [Formato archivo] está ajustado a [AVCHD]

 Grabar ajuste	Velocidad de bits	Descripción
60i 24M(FX)/50i 24M(FX)	24 Mbps como máximo	Graba películas en 1 920×1 080 (60i/50i).
60i 17M(FH)/50i 17M(FH)	Aprox. 17 Mbps de promedio	Graba películas en 1 920×1 080 (60i/50i).



Nota

- La creación de un disco de grabación AVCHD a partir de películas que han sido grabadas con [60i 24M(FX)]/[50i 24M(FX)] como [ Grabar ajuste] lleva mucho tiempo, porque es necesario convertir la calidad de imagen de las películas. Si quiere almacenar películas sin convertirlas, utilice un disco Blu-ray.
- [120p]/[100p] no se puede seleccionar para los ajustes siguientes.
 - [Auto. inteligente]
 - [Automático superior]
 - [Selección escena]
- Cuando [ Grabar ajuste] está ajustado en [120p]/[100p], la calidad de la imagen se vuelve casi igual que la calidad HD.

Cámara fotografía digital
DSC-WX800

Grabación proxy

Ajusta si grabar simultáneamente películas proxy de velocidad baja de bits cuando se graben películas XAVC S. Como las películas proxy tienen un tamaño de archivo pequeño, son apropiadas para transferirse a smartphones o para colgarse en sitios web.

1 MENU →  2 (Ajustes de cámara2) → [ Grabación proxy] → ajuste deseado.

Detalles de los elementos de menú

Activar :

Se graban películas proxy simultáneamente.





Desactivar :

No se graban películas proxy.

Sugerencia

- Se graban películas proxy en el formato XAVC S HD (1 280 × 720) a 9 Mbps. La frecuencia de fotogramas de la película proxy es la misma que la de la película original.
- Las películas proxy no se visualizan en la pantalla de reproducción (pantalla de reproducción de una sola imagen o pantalla de índices de imágenes).  se visualiza en aquellas películas que disponen de una grabación simultánea de película proxy.

Nota

- En esta cámara no se pueden reproducir películas proxy.
- La grabación proxy no está disponible en las situaciones siguientes.
 - Cuando [ Formato archivo] está ajustado a [AVCHD]
 - Cuando [ Formato archivo] está ajustado a [XAVC S HD] y [ Grabar ajuste] está ajustado a [120p]/[100p]
 - Cuando [ SteadyShot] está ajustado a [Inteligente activo]
- La eliminación/protección de películas que tengan películas proxy elimina/protege tanto la película original como la proxy. No se pueden eliminar/proteger solamente las películas originales o las películas proxy.
- En esta cámara no se pueden editar películas.

Tema relacionado

- [Func Enviar a smart.: Objetivo de envío \(películas proxy\)](#)
- [Formatos de grabación de películas](#)
- [Reproducción de imágenes en la pantalla de índice de imágenes \(Índice imágenes\)](#)
- [Tarjetas de memoria que se pueden utilizar](#)

Cámara fotografía digital
DSC-WX800

Grabación de sonido

Ajusta si se graba sonido cuando se toman películas. Seleccione [Desactivar] para evitar grabar los sonidos del objetivo y de la cámara funcionando.

1 MENU →  2 (Ajustes de cámara2) → [Grabación de sonido] → ajuste deseado.

Detalles de los elementos de menú

Activar:

Graba sonido (estéreo).

Desactivar:

No graba sonido.

Cámara fotografía digital
DSC-WX800

Nivel referencia mic

Puede seleccionar el nivel del micrófono para grabación de película.

1 MENU →  2 (Ajustes de cámara2) → [Nivel referencia mic] → ajuste deseado.

Detalles de los elementos de menú

Normal:

Graba los sonidos ambientales dentro de un cierto nivel. Este ajuste es apropiado para grabar conversaciones cotidianas.

Bajo:

Graba los sonidos ambientales fielmente. Este ajuste es apropiado para grabar sonidos realistas, por ejemplo, en un concierto.

Cámara fotografía digital
DSC-WX800

Reducc. ruido viento

Ajusta si se reduce o no el ruido del viento cortando el sonido de gama baja del audio de entrada del micrófono incorporado.

1 MENU →  2 (Ajustes de cámara2) → [Reducc. ruido viento] → ajuste deseado.

Detalles de los elementos de menú

Activar:

Reduce el ruido del viento.

Desactivar:

No reduce el ruido del viento.



Nota

- Si se ajusta este elemento a [Activar] donde el viento no sopla con la fuerza suficiente podrá ocasionar que el sonido normal se grabe con un volumen muy bajo.

Cámara fotografía digital
DSC-WX800

Auto obtur. lento (película)

Establece si se ajusta o no el tiempo de exposición automáticamente cuando se graban películas si el motivo está oscuro.

1 MENU →  2 (Ajustes de cámara2) → [ Auto obtur. lento] → ajuste deseado.

Detalles de los elementos de menú



Activar:

Utiliza el auto obturador lento. El tiempo de exposición se alarga automáticamente cuando se graba en lugares oscuros. Puede reducir el ruido en la película utilizando un tiempo de exposición largo cuando grabe en lugares oscuros.

Desactivar:



No utiliza el auto obturador lento. La película grabada será más oscura que cuando está seleccionado [Activar], pero podrá grabar películas con movimiento más uniforme y menos desenfoque del motivo.

Nota

- [ Auto obtur. lento] no funciona en las situaciones siguientes:
 -  s (Prior. tiempo expos.)
 -  M (Exposición manual)
 - Cuando [ISO] está ajustado a algo distinto de [ISO AUTO]

Cámara fotografía digital
DSC-WX800

SteadyShot (película)

Ajusta el efecto [ SteadyShot] cuando se toman películas. Si ajusta el efecto [ SteadyShot] a [Desactivar] cuando esté utilizando un trípode (se vende por separado), obtendrá una imagen natural.

1 MENU →  2 (Ajustes de cámara2) → [ SteadyShot] → ajuste deseado.

Detalles de los elementos de menú

Inteligente activo:

Proporciona un efecto SteadyShot más enérgico que [Activo].

Activo:

Proporciona un efecto SteadyShot más enérgico.



Estándar:

Reduce el movimiento de la cámara en condiciones de toma de película estables.

Desactivar:

No utiliza [ SteadyShot].

Nota

- Si cambia el ajuste para [ SteadyShot], cambiará el ángulo de visión.
- [Inteligente activo] y [Activo] no se pueden seleccionar cuando [ Formato archivo] esté ajustado en [XAVC S 4K] o [XAVC S HD 120p/100p].

Cámara fotografía digital
DSC-WX800

Ajustes TC/UB

La información de código de tiempo (TC) y bit de usuario (UB) se puede grabar como datos adjuntos a películas.

- 1 MENU →  (Ajustes) → [Ajustes TC/UB] → valor de ajuste que quiere cambiar.

Detalles de los elementos de menú

Ajust. visual. TC/UB:

Ajusta la visualización para el contador, código de tiempo, y bit de usuario.

TC Preset:

Ajusta el código de tiempo.

UB Preset:

Ajusta el bit de usuario.

TC Format:

Ajusta el método de grabación para el código de tiempo. (Solamente cuando [Selector NTSC/PAL] está ajustado a NTSC.)

TC Run:

Ajusta el formato de conteo ascendente para el código de tiempo.

TC Make:

Ajusta el formato de grabación para el código de tiempo en el soporte de grabación.

UB Time Rec:

Ajusta si el tiempo se graba o no como bit de usuario.



Cómo ajustar el código de tiempo (TC Preset)

- MENU →  (Ajustes) → [Ajustes TC/UB] → [TC Preset].
- Gire la rueda de control y seleccione los dos primeros dígitos.
 - El código de tiempo se puede ajustar entre el rango siguiente.
Cuando está seleccionado [60i]: 00:00:00:00 a 23:59:59:29
 - * Cuando está seleccionado [24p], puede seleccionar los dos últimos dígitos del código de tiempo en múltiplos de cuatro de 0 a 23 fotogramas.
Cuando está seleccionado [50i]: 00:00:00:00 a 23:59:59:24
- Ajuste los otros dígitos siguiendo el mismo procedimiento que en el paso 2, después pulse en el centro de la rueda de control.

Nota

- Cuando incline el monitor para tomar un autorretrato, el código de tiempo y el bit de usuario no se visualizarán.

Cómo restaurar el código de tiempo

- MENU →  (Ajustes) → [Ajustes TC/UB] → [TC Preset].
- Pulse el botón  (Borrar) para restaurar el código de tiempo (00:00:00:00).
También puede restaurar el código de tiempo (00:00:00:00) utilizando el mando a distancia RMT-VP1K (se vende por separado).

Cómo ajustar el bit de usuario (UB Preset)

- MENU →  (Ajustes) → [Ajustes TC/UB] → [UB Preset].
- Gire la rueda de control y seleccione los dos primeros dígitos.

3. Ajuste los otros dígitos siguiendo el mismo procedimiento que en el paso 2, después pulse en el centro de la rueda de control.

Cómo restaurar el bit de usuario

1. MENU →  (Ajustes) → [Ajustes TC/UB] → [UB Preset].
2. Pulse el botón  (Borrar) para restaurar el bit de usuario (00 00 00 00).

Cómo seleccionar el método de grabación para el código de tiempo (TC Format ^{*1})

1. MENU →  (Ajustes) → [Ajustes TC/UB] → [TC Format].

DF:

Graba el código de tiempo en formato Drop Frame^{*2}.

NDF:

Graba el código de tiempo en formato Non-Drop Frame (No eliminación de fotograma).

*1 Solamente cuando [Selector NTSC/PAL] está ajustado a NTSC.

*2 El código de tiempo está basado en 30 fotogramas por segundo. Sin embargo, durante periodos de grabación prolongados se producirá un desfase entre el tiempo real y el código de tiempo porque la frecuencia de fotogramas de la señal de imagen NTSC es de aproximadamente 29,97 fotogramas por segundo. Drop Frame corrige este desfase para hacer que el código de tiempo y el tiempo real sean iguales. En Drop Frame, se retiran los 2 primeros números de fotograma cada minuto excepto cada décimo minuto. El código de tiempo sin esta corrección se conoce como Non-Drop Frame.

- El ajuste se fija a [NDF] cuando se graba en 4K/24p o 1080/24p.

Cómo seleccionar el formato de conteo ascendente para el código de tiempo (TC Run)

1. MENU →  (Ajustes) → [Ajustes TC/UB] → [TC Run].

Rec Run:

Ajusta el modo de avance para que el código de tiempo avance solamente mientras se está grabando. El código de tiempo se graba secuencialmente desde el último código de tiempo de la grabación anterior.

Free Run:

Ajusta el modo de avance para que el código de tiempo avance en cualquier momento, independientemente de la operación de la cámara.

- El código de tiempo podrá no grabarse secuencialmente en las situaciones siguientes aun cuando el código de tiempo avance en modo [Rec Run].
 - Cuando se cambie el formato de grabación.
 - Cuando se retire el soporte de grabación.

Modo de seleccionar cómo se graba el código de tiempo (TC Make)

1. MENU →  (Ajustes) → [Ajustes TC/UB] → [TC Make].

Preset:

Graba en el soporte de grabación el código de tiempo recién ajustado.





Regenerate:

Lee el último código de tiempo de la grabación anterior en el soporte de grabación y graba el nuevo código de tiempo consecutivamente desde el último código de tiempo. El código de tiempo avanza en modo [Rec Run] independientemente del ajuste de [TC Run].

Cámara fotografía digital
DSC-WX800

Conmut. vis. TC/UB

Le permite visualizar el código de tiempo (TC) y bit de usuario (UB) de una película pulsando la tecla a la que ha sido asignada la función [Conmut. vis. TC/UB].

- 1 MENU →  2 (Ajustes de cámara2) → [ Tecla person.], [ Tecla person.] o [ Tecla person.] → asigne la función [Conmut. vis. TC/UB] a la tecla deseada.
- 2 Pulse la tecla a la que se ha asignado [Conmut. vis. TC/UB].
 - Cada vez que pulse la tecla, la visualización del monitor cambiará del contador de tiempo de grabación de película → código de tiempo (TC) → bit de usuario (UB), en ese orden.

Nota

- Cuando se voltea el monitor mientras se está en modo de toma, como ocurre durante la toma de autorretrato, la información TC/UB no se visualiza. En el modo de reproducción, la información TC/UB se visualiza incluso si el monitor está volteado.

Cámara fotografía digital
DSC-WX800

Botón MOVIE

Ajusta si se activa o no el botón MOVIE (Película).

1 MENU →  2 (Ajustes de cámara2) → [Botón MOVIE] → ajuste deseado.

Detalles de los elementos de menú

Siempre:

Inicia la grabación de película cuando se pulsa el botón MOVIE en cualquier modo.



Solo modo Película:

Inicia la grabación de película cuando se pulsa el botón MOVIE solamente si el modo de toma está ajustado al modo [Película].

Cámara fotografía digital
DSC-WX800

Visual. marcador (película)

Ajusta si se visualizan o no marcadores ajustados utilizando [ Ajustes marcador] en el monitor mientras toma películas.

1 MENU →  2 (Ajustes de cámara2) → [ Visual. marcador] → ajuste deseado.

Detalles de los elementos de menú

Activar:

Se visualizan marcadores. Los marcadores no se graban.

Desactivar:

No se visualizan marcadores.

Nota

- Los marcadores se visualizan cuando el dial de modo está ajustado a  (Película) o cuando se toman películas.
- Los marcadores se visualizan en el monitor. (Los marcadores no se pueden emitir.)



Tema relacionado

- [Ajustes marcador \(película\)](#)

Cámara fotografía digital
DSC-WX800

Ajustes marcador (película)

Ajusta los marcadores que van a ser visualizados mientras se toman películas.

1 MENU →  2 (Ajustes de cámara2) → [] Ajustes marcador] → ajuste deseado.

Detalles de los elementos de menú

Central:

Ajusta si se visualiza o no el marcador central en el centro de la pantalla de toma de imagen.
[Desactivar]/[Activar]

Aspecto:

Ajusta el aspecto de la visualización del marcador.
[Desactivar]/[4:3]/[13:9]/[14:9]/[15:9]/[1.66:1]/[1.85:1]/[2.35:1]

Zona seguridad:

Ajusta la zona de seguridad de la visualización. Esto pasa a ser el alcance estándar que puede ser recibido por un televisor de un hogar normal.
[Desactivar]/[80%]/[90%]

Guía de encuadre:

Ajusta si se visualiza o no la guía de encuadre. Puede verificar si el motivo está nivelado o perpendicular al suelo.
[Desactivar]/[Activar]



Sugerencia

- Puede visualizar varios marcadores al mismo tiempo.
- Ponga el motivo en el punto de cruce de la [Guía de encuadre] para hacer una composición equilibrada.

Cámara fotografía digital
DSC-WX800

Sel. de salida 4K (película)

Puede ajustar cómo grabar películas y realizar emisión HDMI cuando su cámara está conectada a dispositivos de grabación/reproducción externos, etc., compatibles con 4K.

- 1 Gire el dial de modo a  (película).
- 2 Conecte la cámara al dispositivo deseado a través de un cable HDMI.
- 3 MENU →  (Ajustes) → [ Sel. de salida 4K] → ajuste deseado.

Detalles de los elementos de menú

Tarj. de mem.+HDMI:

Emite al dispositivo de grabación/reproducción externo y graba en la tarjeta de memoria de la cámara simultáneamente.

Solo HDMI(30p):

Emite una película 4K en 30p al dispositivo de grabación/reproducción externo sin grabar en la tarjeta de memoria de la cámara.

Solo HDMI(24p):

Emite una película 4K en 24p al dispositivo de grabación/reproducción externo sin grabar en la tarjeta de memoria de la cámara.

Solo HDMI(25p) *:

Emite una película 4K en 25p al dispositivo de grabación/reproducción externo sin grabar en la tarjeta de memoria de la cámara.

* Solamente cuando [Selector NTSC/PAL] está ajustado a PAL.

Nota

- Este elemento se puede ajustar solamente cuando la cámara está en modo película y conectada a un dispositivo compatible con 4K.
- Cuando se ajuste [Solo HDMI(30p)], [Solo HDMI(24p)] o [Solo HDMI(25p)], [Mostrar infor. HDMI] se ajustará temporalmente a [Desactivado].
- Cuando se ajusta [Solo HDMI(30p)], [Solo HDMI(24p)] o [Solo HDMI(25p)], el contador no se mueve hacia adelante (el tiempo de grabación actual no se cuenta) mientras la película está siendo grabada en un dispositivo de grabación/reproducción externo.
- Cuando [ Formato archivo] está ajustado a [XAVC S 4K] y la cámara está conectada mediante HDMI, las siguientes funciones no están disponibles.
 - [Prioridad cara en AF]
 - [Prior.cara mltmedic.]
 - [AF bloqueo central]

Tema relacionado

- [Ajustes HDMI: Control de REC \(película\)](#)
- [Formato archivo \(película\)](#)
- [Grabar ajuste \(película\)](#)
- [Ajustes HDMI: Mostrar infor. HDMI](#)

Reproducción de imágenes fijas

Reproduce las imágenes grabadas.

- 1 Pulse el botón  (Reproducir) para cambiar al modo de reproducción.
- 2 Seleccione la imagen con la rueda de control.
 - Las imágenes tomadas continuamente se visualizan como un grupo. Para reproducir las imágenes del grupo, pulse el centro de la rueda de control.

Sugerencia

- El producto crea un archivo de base de datos de imagen en una tarjeta de memoria para grabar y reproducir imágenes. Una imagen que no esté registrada en el archivo de base de datos de imagen podrá no ser reproducida correctamente. Para reproducir imágenes tomadas utilizando otros dispositivos, registre esas imágenes en el archivo de base de datos de imagen utilizando MENU →  (Ajustes) → [Recuperar BD imág.].
- Si reproduce las imágenes justo después de la toma continua, el monitor puede mostrar un icono indicando que los datos se están grabando y el número de imágenes que faltan por grabar. Durante la grabación, algunas funciones no están disponibles.
- También puede ampliar una imagen tocando dos veces el monitor. Además, puede arrastrar y mover la porción ampliada de la imagen en el monitor. Ajuste [Operación táctil] en [Activar] de antemano.

Tema relacionado



- [Recuperar BD imág.](#)

Ampliación de la imagen que se está reproduciendo (Aumentar)

Amplía la imagen que está siendo reproducida. Utilice esta función para comprobar el enfoque de la imagen, etc.

- 1 Visualice la imagen que quiere ampliar, y deslice la palanca W/T (zoom) hacia el lado T.**
 - Deslice la palanca W/T (zoom) hacia el lado W para ajustar la escala de zoom.
 - La vista será acercada con zoom en la parte de la imagen donde la cámara enfocó durante la toma. Si la información de ubicación del enfoque no se puede obtener, la cámara acercará con zoom el centro de la imagen.
- 2 Seleccione la porción que quiere ampliar pulsando el lado superior/inferior/derecho/izquierdo de la rueda de control.**
- 3 Pulse el botón MENU, o el centro de la rueda de control para salir del zoom de reproducción.**

Sugerencia

- También puede ampliar una imagen que está siendo reproducida utilizando el MENU.
- Puede cambiar el aumento inicial y la posición inicial de las imágenes ampliadas seleccionando MENU →  (Reproducción) → [ Aum. aumento inic] o [ Aum. posic. inicial].
- También puede ampliar una imagen tocando dos veces el monitor. Además, puede arrastrar y mover la porción ampliada de la imagen en el monitor. Ajuste [Operación táctil] a [Activar] de antemano.

Nota

- No se pueden ampliar películas.

Tema relacionado

- [Operación táctil](#)
- [Aum. aumento inic](#)
- [Aum. posic. inicial](#)

Cámara fotografía digital
DSC-WX800

Giro automáticamente de imágenes grabadas (Rotación visualizac.)

Selecciona la orientación cuando se reproducen imágenes grabadas.

1 MENU →  (Reproducción) → [Rotación visualizac.] → ajuste deseado.

Detalles de los elementos de menú

Automático:

Cuando gire la cámara, la imagen visualizada girará automáticamente detectando la orientación de la cámara.

Manual:

Las imágenes tomadas verticalmente se visualizan verticalmente. Si ha ajustado la orientación de imagen utilizando la función [Rotar], la imagen se visualizará en conformidad.

Desactivar:

Las imágenes siempre se visualizan horizontalmente.

Tema relacionado

- [Giro de una imagen \(Rotar\)](#)

Cámara fotografía digital
DSC-WX800

Giro de una imagen (Rotar)

Gira hacia la izquierda una imagen fija grabada.

1 Visualice la imagen que se va a girar, después seleccione **MENU** →  (Reproducción) → **[Rotar]**.

2 Pulse el centro de la rueda de control.

La imagen es girada en sentido contrario a las agujas del reloj. La imagen gira cuando se pulsa el centro. Si gira la imagen una vez, la imagen se mantendrá girada incluso después de que el producto sea apagado.

Nota

- No se pueden girar películas.
- Es posible que no pueda girar imágenes tomadas con otros productos.
- Cuando vea en un ordenador imágenes giradas, es posible que las imágenes se visualicen en sus orientaciones originales dependiendo del software.

Reproducción de imágenes panorámicas

El producto desplaza automáticamente una imagen panorámica de principio a fin.

- 1 Pulse el botón  (Reproducción) para cambiar al modo de reproducción.
- 2 Seleccione la imagen panorámica que se va a reproducir utilizando la rueda de control y pulse el centro para comenzar la reproducción.



- Para hacer una pausa de reproducción, pulse el centro otra vez.
- Para desplazar imágenes panorámicas manualmente, pulse el lado superior/inferior/derecho/izquierdo durante la pausa.
- Para volver a la visualización de la imagen entera, pulse el botón MENU.

Nota

- Las imágenes panorámicas tomadas con otro producto podrán visualizarse en un tamaño diferente del tamaño real, o podrán no desplazarse correctamente.

Cámara fotografía digital
DSC-WX800

Aum. aumento inic

Ajusta la escala de aumento inicial cuando se reproducen imágenes ampliadas.

1 MENU →  (Reproduc- ción) → [ Aum. aumento inic] → ajuste deseado.

Detalles de los elementos de menú

Aumento estándar:

Visualiza una imagen con el aumento estándar.

Aumento anterior:

Visualiza una imagen con el aumento anterior. El aumento anterior está almacenado incluso después de salir del modo de zoom de reproducción.



Tema relacionado

- [Ampliación de la imagen que se está reproduciendo \(Aumentar\)](#)
- [Aum. posic. inicial](#)

Cámara fotografía digital
DSC-WX800

Aum. posic. inicial

Ajusta la posición inicial cuando se amplía una imagen en reproducción.

1 MENU →  (Reproduc- ción) → [ Aum. posic. inicial] → ajuste deseado.

Detalles de los elementos de menú

Posición enfocada:

Amplía la imagen desde el punto de enfoque durante la toma.

Centro:

Amplía la imagen desde el centro de la pantalla.

Tema relacionado

- [Ampliación de la imagen que se está reproduciendo \(Aumentar\)](#)
- [Aum. aumento inic](#)

Cámara fotografía digital
DSC-WX800















Reproducción de películas

Reproduce las películas grabadas.

- 1 Pulse el botón  (reproducir) para cambiar al modo de reproducción.
- 2 Seleccione la película que se va a reproducir utilizando la rueda de control y pulse el centro de la rueda de control para comenzar la reproducción.

Operaciones disponibles durante la reproducción de película

Puede realizar reproducción lenta y ajuste del volumen del sonido, etc., pulsando el lado inferior de la rueda de control.

-  : Reproducción
-  : Pausa
-  : Avance rápido
-  : Rebobinado rápido
-  : Reproducción lenta hacia adelante
-  : Reproducción lenta hacia atrás
-  : Archivo de película siguiente
-  : Archivo de película anterior
-  : Visualiza el fotograma siguiente
-  : Visualiza el fotograma anterior
-  : Capt. animac. video (Muestra el seguimiento de una persona en movimiento).
-  : Toma fotográfica
-  : Ajuste del volumen del sonido
-  : Cierra el panel de operaciones

Sugerencia

- Durante la pausa están disponibles la reproducción lenta hacia adelante, la reproducción lenta hacia atrás, la visualización del fotograma siguiente y la visualización del fotograma anterior.
- Es posible que las películas grabadas utilizando otros productos no se puedan reproducir en esta cámara.



Tema relacionado

- [Cambio entre imágenes fijas y películas \(Modo visualización\)](#)
- [Capt. animac. video](#)

Cámara fotografía digital
DSC-WX800

Capt. animac. video

Puede ver el seguimiento del movimiento de la persona a alta velocidad, como una imagen estroboscópica.

- 1 Pulse el lado inferior de la rueda de control durante la reproducción de película, después seleccione .**
 - Para salir de la reproducción de [Capt. animac. video], seleccione .
 - Si no consigue hacer el recorrido, puede ajustar el intervalo del seguimiento de la imagen utilizando .

Sugerencia

- También puede cambiar el intervalo del seguimiento de la imagen utilizando MENU →  (Reproducción) → [Aj. intervalo animac.].

Nota

- Las imágenes hechas con [Capt. animac. video] no se pueden guardar como archivo de película.
- Si el movimiento del motivo es muy lento o si el motivo no se mueve lo suficiente, el producto podrá no crear la imagen.

Tema relacionado

- [Aj. intervalo animac.](#)

Cámara fotografía digital
DSC-WX800

Aj. intervalo animac.

Puede ajustar el intervalo del seguimiento del movimiento del motivo.

1 MENU →  (Reproduc- ción) → [Aj. intervalo animac.] → ajuste deseado.

Tema relacionado

- [Capt. animac. video](#)

Cámara fotografía digital
DSC-WX800

Ajustes de volumen

Ajusta el volumen del sonido para reproducción de película.

1 MENU →  (Ajustes) → [Ajustes de volumen] → ajuste deseado.



Ajuste del volumen durante la reproducción

Pulse el lado inferior de la rueda de control mientras reproduce películas para visualizar el panel de operaciones, después ajuste el volumen. Puede ajustar el volumen mientras escucha el sonido actual.

Cámara fotografía digital
DSC-WX800

Toma fotográfica

Captura una escena elegida en una película para guardarla como imagen fija. Primero tome una película, después haga una pausa en la película durante la reproducción para capturar los momentos decisivos que tienden a perderse cuando se toman imágenes fijas, y guárdelos como imágenes fijas.

- 1 **Visualice la película que quiere capturar como imagen fija.**
- 2 **MENU →  (Reproducción) → [Toma fotográfica].**
- 3 **Reproduzca la película y haga una pausa.**
- 4 **Encuentre la escena deseada utilizando la reproducción lenta hacia adelante, la reproducción lenta hacia atrás, la visualización del fotograma siguiente, y la visualización del fotograma anterior, y después detenga la película.**
- 5 **Pulse  (Toma fotográfica) para capturar la escena elegida.**
La escena se guarda como imagen fija.

Tema relacionado

- [Toma de películas](#)
- [Reproducción de películas](#)

Cámara fotografía digital
DSC-WX800

Reproducción de imágenes en la pantalla de índice de imágenes (Índice imágenes)

Puede visualizar múltiples imágenes al mismo tiempo en modo de reproducción.

- 1 Deslice la palanca W/T (zoom) hacia el lado W mientras la imagen se está reproduciendo.
- 2 Seleccione la imagen pulsando el lado superior/inferior/derecho/izquierdo de la rueda de control o girando la rueda de control.

Para cambiar el número de imágenes que se van a visualizar

MENU →  (Reproducción) → [Índice imágenes] → ajuste deseado.

Detalles de los elementos de menú

9 imágenes/25 imágenes

Para volver a reproducción de una sola imagen

Seleccione la imagen deseada y pulse el centro de la rueda de control.

Para visualizar una imagen deseada rápidamente

Seleccione la barra a la izquierda de la pantalla de índice de imágenes utilizando la rueda de control, después pulse el lado superior/inferior de la rueda de control. Mientras la barra está seleccionada, puede visualizar la pantalla de calendario o la pantalla de selección de carpeta pulsando el centro. Además, puede cambiar el modo de visualización seleccionando un icono.

Tema relacionado

- [Cambio entre imágenes fijas y películas \(Modo visualización\)](#)

Cámara fotografía digital
DSC-WX800

Cambio entre imágenes fijas y películas (Modo visualización)

Ajusta el modo de visualización (método de visualización de imagen).

1 MENU →  (Reproducción) → [Modo visualización] → ajuste deseado.

Detalles de los elementos de menú

 **Ver fecha:**

Visualiza las imágenes por fecha.

 **Ver carpetas (Fija):**

Visualiza solamente imágenes fijas.

 **Ver AVCHD:**

Visualiza solamente películas de formato AVCHD.

 **Ver XAVC S HD:**

Visualiza solamente películas de formato XAVC S HD.

 **Ver XAVC S 4K:**

Visualiza solamente películas de formato XAVC S 4K.

Cámara fotografía digital
DSC-WX800

Mostr grp capt cont

Ajusta si se visualizan imágenes tomadas de forma continua como grupo.

1 MENU →  (Reproducción) → [Mostr grp capt cont] → ajuste deseado.

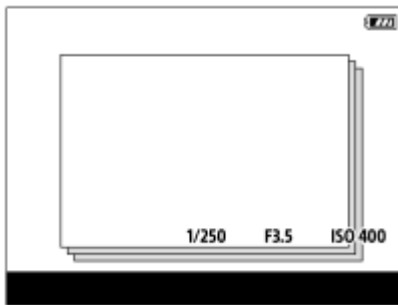

Detalles de los elementos de menú

Activar:

Muestra imágenes tomadas de forma continua como grupo.

Desactivar:

No muestra las imágenes tomadas de forma continua como grupo.

Sugerencia

- Se agrupan las imágenes tomadas con [Modo manejo] ajustado en [Captura continua] o [Vel. prior. cont.]. Una secuencia de imágenes tomadas de forma continua manteniendo pulsado el botón del disparador durante la toma continua se convierte en un grupo.
- En la pantalla de índice de imágenes, se visualiza  sobre el grupo de toma continua.

Nota

- Las imágenes se pueden agrupar y visualizar solamente cuando [Modo visualización] está ajustado a [Ver fecha]. Cuando no está ajustado a [Ver fecha], las imágenes no se pueden agrupar y visualizar, aunque [Mostr grp capt cont] esté ajustado a [Activar].
- Si elimina el grupo de toma continua, se eliminarán todas las imágenes del grupo.

Tema relacionado

- [Captura continua](#)
- [Vel. prior. cont.](#)

Cámara fotografía digital
DSC-WX800

Reproducción de imágenes utilizando pase de diapositivas (Diapositivas)

Reproduce automáticamente imágenes continuamente.

1 MENU →  (Reproducción) → [Diapositivas] → ajuste deseado.

2 Seleccione [Intro].

Detalles de los elementos de menú

Repetir:

Seleccione [Activar], en el que las imágenes se reproducen en bucle continuo, o [Desactivar], en el que el producto sale del pase de diapositivas cuando todas las imágenes han sido reproducidas una vez.

Intervalo:

Seleccione el intervalo de visualización para imágenes entre [1 seg.], [3 seg.], [5 seg.], [10 seg.] o [30 seg.].

Para abandonar el pase de diapositivas en la mitad de la reproducción

Pulse el botón MENU para abandonar el pase de diapositivas. No se puede hacer una pausa en el pase de diapositivas.

Sugerencia

- Durante la reproducción, puede visualizar la imagen siguiente/anterior pulsando el lado derecho/izquierdo de la rueda de control.
- Puede activar un pase de diapositivas solamente cuando [Modo visualización] está ajustado a [Ver fecha] o [Ver carpetas (Fija)].

Cámara fotografía digital
DSC-WX800

Protección de imágenes (Proteger)



Protege las imágenes grabadas contra el borrado accidental. La marca  se visualiza en las imágenes protegidas.

1 MENU →  (Reproducción) → [Proteger] → ajuste deseado.

Detalles de los elementos de menú

Múlt. imágenes:

Aplica la protección de las múltiples imágenes seleccionadas.

(1) Seleccione la imagen que se va a proteger, después pulse el centro de la rueda de control. La marca  se visualiza en la casilla de verificación. Para cancelar la selección, pulse el centro otra vez para retirar la marca .

(2) Para proteger otras imágenes, repita el paso (1).

(3) MENU → [Aceptar].

Todo en esta carpeta:

Protege todas las imágenes de la carpeta seleccionada.

Todo con esta fecha:

Protege todas las imágenes tomadas en la fecha seleccionada.

Canc. todo esta carpeta:

Cancela la protección de todas las imágenes de la carpeta seleccionada.

Cancelar todo esta fecha:

Cancela la protección de todas las imágenes tomadas en la fecha seleccionada.

Todas en grup capt cont:

Protege todas las imágenes del grupo seleccionado de toma continua.

Cancel. tod. en gr cpt cnt:

Cancela la protección de todas las imágenes en el grupo seleccionado de toma continua.

Sugerencia

- Si selecciona un grupo de toma continua en [Múlt. imágenes], se protegerán todas las imágenes del grupo. Para seleccionar y proteger imágenes particulares dentro del grupo, ejecute [Múlt. imágenes] mientras visualiza las imágenes del grupo.

Nota

- Los elementos de menú que se pueden seleccionar varían en función del ajuste de [Modo visualización] y del contenido seleccionado.

Cámara fotografía digital
DSC-WX800

Valoración

Puede asignar valoraciones a las imágenes grabadas en una escala de ★ a ★★★ para facilitar la búsqueda de imágenes.

1 MENU →  (Reproducción) → [Valoración].

Aparecerá la pantalla de selección de valoración de imagen.

2 Pulse el lado izquierdo/derecho de la rueda de control para visualizar la imagen a la que quiere asignar una valoración y después pulse el centro.

3 Seleccione el número de ★ (Valoración) pulsando el lado izquierdo/derecho de la rueda de control, y después pulse el centro.

4 Pulse el botón MENU para salir de la pantalla de ajuste de valoración.

Sugerencia

- También puede asignar valoraciones cuando reproduzca las imágenes utilizando la tecla personalizada. Asigne [Valoración] a la tecla deseada utilizando [ Tecla person.] de antemano, y después pulse la tecla personalizada mientras reproduce la imagen a la que quiere asignar una valoración. El número de ★ (Valoración) cambia cada vez que se pulsa la tecla personalizada.

Nota

- Solo se pueden asignar valoraciones a imágenes fijas.

Tema relacionado

- [Tecla person. \(imagen fija/película/reproducción\)](#)
- [Ajust. val.\(tecl. pers\)](#)

Cámara fotografía digital
DSC-WX800

Ajust. val.(tecl. pers)

Ajusta el número disponible de ★ durante la valoración de imágenes con la tecla a la que se ha asignado la función de [Valoración] mediante [▶ Tecla person.].

1 MENU → ▶ (Reproduc- ción) → [Ajust. val.(tecl. pers)].

2 Ponga una marca de ✓ en el número de ★ que desee activar.

Puede seleccionar el número marcado al ajustar la [Valoración] utilizando la tecla personalizada.

Tema relacionado

- [Valoración](#)
- [Tecla person. \(imagen fija/película/reproducción\)](#)

Cámara fotografía digital
DSC-WX800

Especificación de imágenes a imprimir (Especific. Impresión)



Puede especificar de antemano en la tarjeta de memoria qué imágenes fijas quiere imprimir más tarde. El icono **DPOF** (orden de impresión) aparecerá en las imágenes especificadas. DPOF hace referencia a "Digital Print Order Format". El ajuste DPOF será retenido después de imprimir la imagen. Se recomienda cancelar este ajuste después de imprimir.

1 MENU →  (Reproduc- ción) → [Especific. Impresión] → ajuste deseado.

Detalles de los elementos de menú

Múlt. imágenes:

Selecciona imágenes para solicitar su impresión.

(1) Seleccione una imagen y pulse el centro de la rueda de control. La marca  se visualiza en la casilla de verificación. Para cancelar la selección, pulse el centro otra vez y borre la marca .

(2) Repita el paso (1) para imprimir otras imágenes. Para seleccionar todas las imágenes de una fecha o una carpeta determinadas, seleccione la casilla de verificación correspondiente a la fecha o la carpeta.

(3) MENU → [Aceptar].

Cancelar todo:

Borra todas las marcas DPOF.

Configur. de impresión:

Ajusta si se imprime la fecha en imágenes registradas con marcas DPOF.

- La posición o tamaño de la fecha (dentro o fuera de la imagen) puede variar dependiendo de la impresora.

Nota

- El número de copias no se puede especificar.
- Algunas impresoras no admiten la función de impresión de fecha.

Cámara fotografía digital
DSC-WX800

Borrado de una imagen visualizada

Puede borrar una imagen visualizada. Una vez que haya borrado una imagen, no podrá recuperarla. Confirme de antemano la imagen que se va a borrar.

- 1 Visualice la imagen que quiere borrar.
- 2 Pulse el botón  (Borrar).
- 3 Seleccione [Borrar] utilizando la rueda de control.

Nota

- Las imágenes protegidas no se pueden borrar.

Tema relacionado

- [Borrado de múltiples imágenes seleccionadas \(Borrar\)](#)

Cámara fotografía digital
DSC-WX800

Borrado de múltiples imágenes seleccionadas (Borrar)



Puede borrar múltiples imágenes seleccionadas. Una vez que haya borrado una imagen, no podrá recuperarla. Confirme de antemano la imagen que se va a borrar.

1 MENU →  (Reproducción) → [Borrar] → ajuste deseado.

Detalles de los elementos de menú

Múlt. imágenes:

Borra las imágenes seleccionadas.

- (1) Seleccione las imágenes que se van a borrar, después pulse el centro de la rueda de control. La marca  se visualiza en la casilla de verificación. Para cancelar la selección, pulse el centro otra vez para retirar la marca .
- (2) Para borrar otras imágenes, repita el paso (1).
- (3) MENU → [Aceptar].

Todo en esta carpeta:

Borra todas las imágenes de la carpeta seleccionada.

Todo con esta fecha:

Elimina todas las imágenes tomadas en la fecha seleccionada.

Todas distintas de esta img:

Elimina todas las imágenes del grupo de toma continua excepto las seleccionadas.

Todas en grupo capt cont:

Elimina todas las imágenes del grupo seleccionado de toma continua.

Sugerencia

- Realice [Formatear] para borrar todas las imágenes, incluidas las imágenes protegidas.
- Para visualizar la carpeta o la fecha deseada, selecciónela durante la reproducción mediante el siguiente procedimiento:
 Palanca (Índice imágenes) → seleccionar la barra de la izquierda mediante la rueda de control → seleccionar la carpeta o la fecha deseada mediante el lado superior/inferior de la rueda de control.
- Si selecciona un grupo de toma continua en [Múlt. imágenes], se eliminarán todas las imágenes del grupo. Para seleccionar y eliminar determinadas imágenes dentro del grupo, ejecute [Múlt. imágenes] mientras visualiza las imágenes del grupo.

Nota

- Las imágenes protegidas no se pueden borrar.
- Los elementos de menú que se pueden seleccionar varían en función del ajuste de [Modo visualización] y del contenido seleccionado.

Tema relacionado

- [Borrado de una imagen visualizada](#)
- [Formatear](#)

Cámara fotografía digital
DSC-WX800

Confirm.Borrar

Puede ajustar si se selecciona [Borrar] o [Cancelar] como ajuste predeterminado en la pantalla de confirmación de borrado.

1 MENU →  (Ajustes) → [Confirm.Borrar] → ajuste deseado.

Detalles de los elementos de menú

1° "Borrar":

[Borrar] se selecciona como ajuste predeterminado.

1° "Cancelar":

[Cancelar] se selecciona como ajuste predeterminado.

Visionado de imágenes en un televisor utilizando un cable HDMI

Para ver imágenes almacenadas en este producto utilizando un televisor, se requieren un cable HDMI (se vende por separado) y un televisor HD equipado con una toma HDMI.

1 Apague este producto y el televisor.

2 Conecte el terminal micro HDMI de este producto a la toma HDMI del televisor utilizando un cable HDMI (se vende por separado).

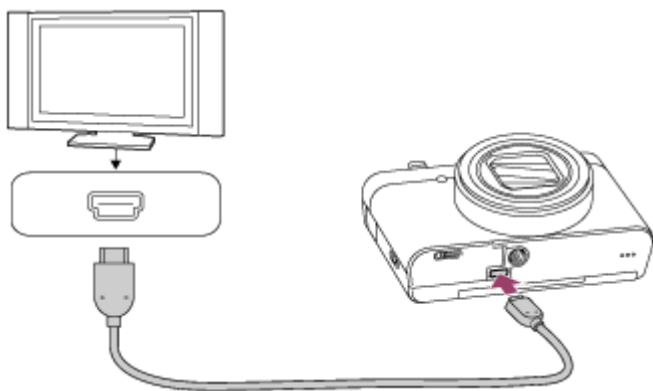

3 Encienda el televisor y cambie la entrada.

4 Encienda este producto.

Las imágenes tomadas con el producto aparecen en la pantalla del televisor.

5 Seleccione una imagen utilizando el lado derecho/izquierdo de la rueda de control.

- El monitor de esta cámara no se ilumina en la pantalla de reproducción.
- Si la pantalla de reproducción no se visualiza, pulse el botón (Reproducción).

“BRAVIA” Sync





Conectando este producto a un televisor que admita “BRAVIA” Sync utilizando un cable HDMI (se vende por separado), puede controlar las funciones de reproducción de este producto con el mando a distancia del televisor.

- Después de realizar los pasos de arriba para conectar esta cámara a un televisor, seleccione MENU → (Ajustes) → [Ajustes HDMI] → [CTRL.POR HDMI] → [Activar].
- Pulse el botón SYNC MENU en el mando a distancia del televisor, y seleccione el modo deseado.
 - Si conecta esta cámara a un televisor utilizando un cable HDMI, los elementos de menú disponibles estarán limitados.
 - Solamente los televisores que admiten “BRAVIA” Sync pueden ofrecer operaciones de SYNC MENU. Para ver detalles, consulte el manual de instrucciones suministrado con el televisor.
 - Si el producto realiza operaciones no deseadas en respuesta al mando a distancia del televisor cuando el producto sea conectado a un televisor de otro fabricante utilizando una conexión HDMI, seleccione MENU → (Ajustes) → [Ajustes HDMI] → [CTRL.POR HDMI] → [Desactivar].

Sugerencia

- Este producto es compatible con el estándar PhotoTV HD. Si conecta dispositivos compatibles con Sony PhotoTV HD mediante un cable HDMI (se vende por separado), el televisor se ajustará a la calidad de imagen apropiada para ver imágenes fijas, y podrá disfrutar de un mundo fotográfico completamente nuevo de una calidad asombrosa.
- Puede conectar este producto a dispositivos compatibles con Sony PhotoTV HD con un terminal USB mediante el cable USB.
- El PhotoTV HD permite una expresión fotográfica muy detallada de sutiles texturas y colores.
- Para ver detalles, consulte el manual de instrucciones suministrado con el televisor compatible.



Nota

- No conecte este producto y otro dispositivo utilizando los terminales de salida de ambos. Si lo hace podrá ocasionar un malfuncionamiento.
- Es posible que algunos dispositivos no respondan cuando sean conectados a este producto. Por ejemplo, es posible que no emitan vídeo o audio.
- Utilice un cable HDMI con el logotipo HDMI o un cable genuino de Sony.
- Utilice un cable HDMI que sea compatible con el terminal micro HDMI del producto y la toma HDMI del televisor.
- Cuando [ Salida TC] está ajustado a [Activar], es posible que la imagen no se emita debidamente al televisor o dispositivo de grabación. En como caso, ajuste [ Salida TC] a [Desactivar].
- Si las imágenes no aparecen debidamente en la pantalla del televisor, seleccione MENU →  (Ajustes) → [Ajustes HDMI] → [Resolución HDMI] → [2160p/1080p], [1080p] o [1080i] de acuerdo con el televisor que se va a conectar.
- Durante la emisión HDMI, cuando cambie la película de calidad de imagen 4K a HD o viceversa, o cambie la película a una frecuencia de fotogramas diferente, es posible que la pantalla se vuelva oscura. Esto no es un malfuncionamiento.
- Si ajusta [ Formato archivo] a [XAVC S 4K] y toma películas mientras la cámara está conectada a un dispositivo HDMI, las imágenes no se visualizarán en el monitor.

Cámara fotografía digital
DSC-WX800

Memoria (Ajustes de cámara1/Ajustes de cámara2)

Le permite registrar en el producto hasta 2 modos o ajustes del producto utilizados con frecuencia. Puede invocar los ajustes utilizando simplemente el dial de modo.

- 1 Ponga el producto en el ajuste que quiera registrar.
- 2 MENU →  1 (Ajustes de cámara1) → [MR  1 /  2 Memoria] → número deseado.
- 3 Pulse el centro de la rueda de control para confirmar.

Elementos que se pueden registrar

- Puede registrar varias funciones para la toma de imagen. Los elementos que se pueden registrar actualmente se visualizan en el menú de la cámara.
- Abertura (número F)
- Tiempo de exposición
- Escala del zoom óptico

Para cambiar los ajustes registrados

Cambie el ajuste al ajuste deseado y vuelva a registrar el ajuste al mismo número de modo.

Nota

- El cambio de programa no se puede registrar.

Tema relacionado

- [Recuperar \(Ajustes de cámara1/Ajustes de cámara2\)](#)

Cámara fotografía digital
DSC-WX800



Tecla person. (imagen fija/película/reproducción)

Puede asignar una función deseada a una tecla deseada.

Algunas funciones están disponibles solamente cuando están registradas en una tecla personalizada. Por ejemplo, si asigna [AF en los ojos] a [Func. botón central] para [ Tecla person.], puede invocar fácilmente [AF en los ojos] simplemente pulsando el centro de la rueda de control mientras toma la imagen.

1 MENU →  2 (Ajustes de cámara2) → [ Tecla person.], [ Tecla person.] o [ Tecla person.].

2 Seleccione la tecla a la que quiera asignar la función en la pantalla de selección, y pulse el centro de la rueda de control.

- Las teclas a las que se pueden asignar funciones son diferentes para [ Tecla person.], [ Tecla person.] y [ Tecla person.].
- Puede asignar la función deseada a las teclas siguientes.

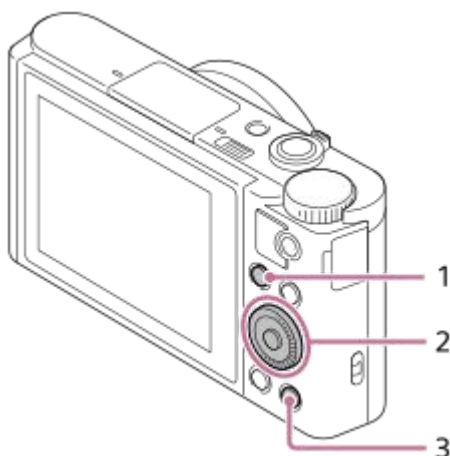

1. Botón Fn/ 
2. Func. botón central/Func. botón izquierd./Func. botón derecho
3. Botón C

3 Seleccione la función que se va a asignar.

- Las funciones que se pueden asignar varían dependiendo de las teclas.

Detalles de los elementos de menú

Tecla person.:

Ajusta la función de tecla personalizada a usar en la toma de imágenes fijas.

Tecla person.:

Ajusta la función de tecla personalizada a usar en la grabación de películas. También se puede asignar una función diferente de la usada en la toma de imágenes fijas.

Tecla person.:

Ajusta la función de tecla personalizada a usar en la reproducción de imágenes.

Tema relacionado

- [Utilización de la rueda de control](#)
- [Estándar de enfoque](#)

4-745-585-41(1) Copyright 2018 Sony Corporation

Cámara fotografía digital
DSC-WX800

Ajustes menú func.

Puede asignar las funciones que desee invocar cuando pulse el botón Fn (Función).

1 MENU →  2 (Ajustes de cámara2) → [Ajustes menú func.] → **ajuste una función a la ubicación deseada.**

- Las funciones que se pueden asignar se visualizan en la pantalla de selección de elementos de configuración.

Cámara fotografía digital
DSC-WX800

Añadir elemento

Puede registrar los elementos de menú deseados a ★ (Mi Menú) en MENU.

- 1 MENU → ★ (Mi Menú) → [Añadir elemento].
- 2 Seleccione un elemento que desee agregar a ★ (Mi Menú) usando los lados superior/inferior/izquierdo/derecho de la rueda de control.
- 3 Seleccione un destino usando el lado superior/inferior/izquierdo/derecho de la rueda de control.

Sugerencia

- Puede agregar hasta 30 elementos a ★ (Mi Menú).

Nota

- Los siguientes elementos no pueden agregarse a ★ (Mi Menú).
 - Cualquier elemento ubicado en MENU →  (Reproducción)
 - [Ver en TV]

Tema relacionado

- [Ordenar elemento](#)
- [Borrar un elemento](#)
- [Uso de los elementos de MENU](#)

Cámara fotografía digital
DSC-WX800

Ordenar elemento

Puede reordenar los elementos de menú agregados a ★ (Mi Menú) en MENU.

- 1 **MENU → ★ (Mi Menú) → [Ordenar elemento].**
 - 2 **Seleccione un elemento que desee mover usando los lados superior/inferior/izquierdo/derecho de la rueda de control.**
 - 3 **Seleccione un destino usando el lado superior/inferior/izquierdo/derecho de la rueda de control.**
-

Tema relacionado

- [Añadir elemento](#)

Cámara fotografía digital
DSC-WX800

Borrar un elemento

Puede eliminar los elementos de menú agregados a ★ (Mi Menú) de MENU.

1 MENU → ★ (Mi Menú) → [Borrar un elemento].

2 Seleccione un elemento que desee eliminar con los lados superior/inferior/izquierdo/derecho de la rueda de control, y después pulse el centro para eliminar el elemento seleccionado.

Sugerencia

- Para eliminar todos los elementos de una página, seleccione MENU → ★ (Mi Menú) → [Borrar una página].
- Puede eliminar todos los elementos agregados a ★ (Mi Menú) seleccionando MENU → ★ (Mi Menú) → [Borrar todo].

Tema relacionado

- [Borrar una página](#)
- [Borrar todo](#)
- [Añadir elemento](#)

Cámara fotografía digital
DSC-WX800

Borrar una página

Puede borrar todos los elementos de menú agregados a una página en ★ (Mi Menú) en MENU.

1 MENU → ★ (Mi Menú) → [Borrar una página].

2 Seleccione una página que desee eliminar con los lados izquierdo/derecho de la rueda de control, y luego pulse el centro de la rueda de control para eliminar los elementos.

Tema relacionado

- [Añadir elemento](#)
- [Borrar todo](#)

Cámara fotografía digital
DSC-WX800

Borrar todo

Puede eliminar todos los elementos de menú agregados a ★ (Mi Menú) en MENU.

1 MENU → ★ (Mi Menú) → [Borrar todo].

2 Seleccione [Aceptar].

Tema relacionado

- [Añadir elemento](#)
- [Borrar una página](#)

Cámara fotografía digital
DSC-WX800

Rev.automática

Puede comprobar la imagen grabada en la pantalla justo después de tomar la imagen. También puede ajustar el tiempo de visualización para la revisión automática.

1 MENU →  2 (Ajustes de cámara2) → [Rev.automática] → ajuste deseado.

Detalles de los elementos de menú

10 seg./5 seg./2 seg.:

Visualiza en la pantalla la imagen grabada justo después de tomarla durante el tiempo seleccionado. Si realiza una operación de ampliación durante la revisión automática, puede comprobar esa imagen utilizando la escala ampliada.

Desactivar:

No visualiza la revisión automática.

Nota

- Cuando utilice una función que ejecute procesamiento de imágenes, puede visionarse temporalmente la imagen antes del procesamiento seguida por la imagen después del procesamiento.
- Los ajustes de DISP (Ajuste de visualización) se aplican para la visualización de revisión automática.

Tema relacionado

- [Ampliación de la imagen que se está reproduciendo \(Aumentar\)](#)

Cámara fotografía digital
DSC-WX800

Línea de cuadrícula

Ajusta si se visualiza o no la línea de cuadrícula. La línea de cuadrícula le ayudará a ajustar la composición de las imágenes.

1 MENU →  2 (Ajustes de cámara2) → [Línea de cuadrícula] → ajuste deseado.

Detalles de los elementos de menú

Cuadr. regla tercios:

Sitúe los motivos principales cerca de una de las líneas de cuadrícula que dividen la imagen en tercios para obtener una composición bien equilibrada.

Cuadríc. cuadrada:

Las cuadrículas cuadradas facilitan la confirmación del nivel horizontal de la composición. Esto resulta útil para determinar la composición cuando toma paisajes o primeros planos, o cuando escanee con la cámara.

Cuad. diag.+cuadr.:

Sitúe un motivo sobre la línea diagonal para expresar una impactante sensación de verticalidad.

Desactivar:

No se visualiza la línea de cuadrícula.

Cámara fotografía digital
DSC-WX800

Brillo de monitor

Ajuste el brillo de la pantalla.

1 MENU →  (Ajustes) → [Brillo de monitor] → ajuste deseado.

Detalles de los elementos de menú



Manual:

Ajusta el brillo en el rango de -2 a +2.

Tpo soleado:

Ajusta el brillo de manera adecuada para la toma de imágenes en exteriores.

Nota

- El ajuste [Tpo soleado] es muy brillante para tomar en interiores. Ajuste [Brillo de monitor] a [Manual] para tomar imágenes en interiores.
- El brillo del monitor no se puede ajustar en las situaciones siguientes. El brillo máximo será [±0].
 - Cuando [ Formato archivo] está ajustado a [XAVC S 4K].
 - Cuando [ Formato archivo] está ajustado a [XAVC S HD] y [ Grabar ajuste] está ajustado a [120p]/[100p].
- El brillo del monitor se bloquea en [-2] cuando se toma una película utilizando las funciones Wi-Fi.

Cámara fotografía digital
DSC-WX800

Calidad visual

Puede cambiar la calidad de la visualización.

1 MENU →  (Ajustes) → [Calidad visual] → ajuste deseado.

Detalles de los elementos de menú

Alta:

La pantalla se visualiza en calidad alta.

Estándar:

La pantalla se visualiza en calidad estándar.

Nota

- Cuando esté ajustado [Alta], el consumo de batería será mayor que cuando esté ajustado [Estándar].
- Cuando la temperatura de la cámara aumenta, el ajuste puede quedar bloqueado en [Estándar].

Cámara fotografía digital
DSC-WX800

DESACT. monit. aut.

La cámara cambiará automáticamente al modo de ahorro de energía si no la utiliza durante un cierto periodo de tiempo en el modo de toma de imágenes fijas. Esta función resulta útil para reducir el consumo de energía.

1 MENU →  (Ajustes) → [DESACT. monit. aut.] → ajuste deseado

Detalles de los elementos de menú

No se APAGA:

La cámara no cambia al modo de ahorro de energía automáticamente.

2 seg./5 seg./10 seg.:

La cámara cambia al modo de ahorro de energía y el monitor se apaga si transcurre un cierto número de segundos sin ninguna operación.

Cuando está seleccionado [5 seg.] o [10 seg.], el monitor se oscurece dos segundos antes de finalizar la duración que haya ajustado.

Nota

- [DESACT. monit. aut.] no se activa en las situaciones siguientes:
 - Cuando el monitor se voltea hacia arriba unos 180 grados
 - Cuando el modo de toma está ajustado en [Barrido panorámico]
 - Cuando no está activada la función de ahorro de energía

Cámara fotografía digital
DSC-WX800

Formatear

Cuando utilice una tarjeta de memoria con esta cámara por primera vez, se recomienda formatear la tarjeta utilizando la cámara para obtener un rendimiento estable de la tarjeta de memoria. Tenga en cuenta que al formatear se borran permanentemente todos los datos de la tarjeta de memoria, y que no se pueden recuperar. Guarde los datos valiosos en un ordenador, etc.

1 MENU →  (Ajustes) → [Formatear].

Nota

- El formateo borra permanentemente todos los datos, incluso las imágenes protegidas.
- La luz de acceso se ilumina durante el formateo. No retire la tarjeta de memoria mientras está encendida la luz de acceso.
- Formatee la tarjeta de memoria utilizando esta cámara. Si formatea la tarjeta de memoria en el ordenador, la tarjeta de memoria podrá quedar inutilizable dependiendo del tipo de formato.
- Puede llevar unos pocos minutos completar el formateo, dependiendo de la tarjeta de memoria.
- No se puede formatear la tarjeta de memoria si la carga de batería restante es de menos de 1%.

Cámara fotografía digital
DSC-WX800

Número archivo

Selecciona cómo asignar números de archivo a imágenes fijas.

1 MENU →  (Ajustes) → [Número archivo] → ajuste deseado.

Detalles de los elementos de menú

Serie:

El producto asignará números a archivos secuencialmente hasta "9999" sin restaurar.

Reponer :

El producto restaura los números cuando se graba un archivo en una carpeta nueva y asigna números a los archivos empezando por "0001".

(Cuando la carpeta de grabación contiene un archivo, se asigna un número inmediatamente mayor que el más alto.)

Cámara fotografía digital
DSC-WX800

Establ. nombre arch.

Puede especificar los primeros tres caracteres del nombre de archivo para imágenes que usted toma.

- 1 MENU →  (Ajustes) → [Establ. nombre arch.].
- 2 Seleccione el campo de introducción para el nombre de archivo para visualizar un teclado en la pantalla, y después introduzca tres caracteres que usted elige.

Nota

- Solamente se pueden introducir letras mayúsculas, números, y líneas subrayadas. Sin embargo, para el primer carácter no se puede utilizar una línea subrayada.
- Los tres caracteres que usted especifica del nombre de archivo utilizando [Establ. nombre arch.] solamente se aplicarán a imágenes que usted toma después de cambiar el ajuste.

Tema relacionado

- [Cómo utilizar el teclado](#)

Cámara fotografía digital
DSC-WX800

Ver info del soporte

Visualiza el tiempo grabable de películas para la tarjeta de memoria insertada. También visualiza el número grabable de imágenes fijas para la tarjeta de memoria insertada.

1 MENU →  (Ajustes) → [Ver info del soporte].

Cámara fotografía digital
DSC-WX800

Selec. carpeta grab.

Si [Nombre carpeta] está ajustado a [Forma normal] y hay 2 carpetas o más, puede seleccionar la carpeta de la tarjeta de memoria en la que se van a grabar las imágenes.

1 MENU →  (Ajustes) → [Selec. carpeta grab.] → carpeta deseada.

Nota

- No se puede seleccionar la carpeta cuando [Nombre carpeta] está ajustado a [Forma fecha].

Tema relacionado

- [Nombre carpeta](#)

Cámara fotografía digital
DSC-WX800

Carpeta nueva

Crea una carpeta nueva en la tarjeta de memoria para grabar imágenes fijas. Se crea una carpeta nueva con un número de carpeta inmediatamente superior al número de carpeta más alto utilizado actualmente. Las imágenes se graban en la carpeta recién creada.

1 MENU →  (Ajustes) → [Carpeta nueva].

Nota

- Cuando inserte en este producto una tarjeta de memoria que haya sido utilizada con otro equipo y tome imágenes, es posible que se cree una carpeta nueva automáticamente.
- En una carpeta se pueden almacenar en total hasta 4 000 imágenes. Cuando se exceda la capacidad de una carpeta, es posible que se cree una carpeta nueva automáticamente.

Cámara fotografía digital
DSC-WX800

Nombre carpeta

Las imágenes fijas se graban en una carpeta que se crea automáticamente dentro de la carpeta DCIM de la tarjeta de memoria. Puede cambiar la forma en que se asignan los nombres de carpeta.

1 MENU →  (Ajustes) → [Nombre carpeta] → ajuste deseado.

Detalles de los elementos de menú

Forma normal:

El formato de nombre de carpeta es el siguiente: número de carpeta + MSDCF.

Ejemplo: 100MSDCF

Forma fecha:

El formato de nombre de carpeta es el siguiente: número de carpeta + Y (el último dígito)/MM/DD.

Ejemplo: 10080405(Número de carpeta: 100, fecha: 04/05/2018)

Nota

- No se pueden cambiar los ajustes de [Nombre carpeta] para películas.

Cámara fotografía digital
DSC-WX800

Recuperar BD imág.

Si los archivos de imagen han sido procesados en un ordenador, podrán ocurrir problemas en el archivo de base de datos de imagen. En tales casos, las imágenes de la tarjeta de memoria no se reproducirán en este producto. Si ocurren estos problemas, repare el archivo utilizando [Recuperar BD imág.].

1 MENU →  (Ajustes) → [Recuperar BD imág.] → [Intro].

Nota

- Utilice una batería suficientemente cargada. Una batería con poca energía durante la reparación puede ocasionar daños en los datos.

Cámara fotografía digital
DSC-WX800

Señales audio

Selecciona si el producto produce sonido o no.

1 MENU →  2 (Ajustes de cámara2) → [Señales audio] → ajuste deseado.

Detalles de los elementos de menú

Activar: todo:

Los sonidos se producen, por ejemplo, cuando se consigue el enfoque pulsando el botón disparador hasta la mitad.

Act: solo obturador:

Solamente se produce el sonido del obturador.



Desactivar:

No se producen sonidos.

Cámara fotografía digital
DSC-WX800

Inscribir fecha (imagen fija)

Ajusta si quiere grabar una fecha de toma en la imagen fija.

1 MENU →  2 (Ajustes de cámara2) → [ Inscribir fecha] → ajuste deseado.

Detalles de los elementos de menú

Activar:

Graba una fecha de toma.

Desactivar:

No graba una fecha de toma.

Nota

- Si una vez toma imágenes con la fecha, no podrá borrar la fecha de las imágenes más tarde.
- Si cuando imprima las imágenes utilizando un PC o una impresora ajusta el producto para que imprima las fechas las fechas se imprimirán doblemente.
- La hora de grabación de la imagen no se puede superponer en la imagen.

Cámara fotografía digital
DSC-WX800

Menú mosaico

Selecciona si quiere visualizar siempre la primera pantalla del menú cuando pulsa el botón MENU.

1 MENU →  (Ajustes) → [Menú mosaico] → ajuste deseado.

Detalles de los elementos de menú

Activar:

Siempre se visualiza la primera pantalla del menú (Menú de mosaico).

Desactivar:

Desactiva el menú de mosaico.

Cámara fotografía digital
DSC-WX800

Guía dial de modo

Puede visualizar la descripción de un modo de toma cuando gira el dial de modo y cambiar los ajustes disponibles para ese modo de toma.

1 MENU →  (Ajustes) → [Guía dial de modo] → ajuste deseado.

Detalles de los elementos de menú

Activar:

Muestra la guía del dial de modo.

Desactivar:

No muestra la guía del dial de modo.

Cámara fotografía digital
DSC-WX800

Hora inic. ahor. ener.

Puede ajustar el tiempo tras el que la alimentación se desconectará automáticamente.

1 MENU →  (Ajustes) → [Hora inic. ahor. ener.] → ajuste deseado.

Detalles de los elementos de menú

30 min./5 min./2 min./1 min.

Nota

- La función de ahorro de energía no se activa cuando la alimentación está siendo suministrada por medio de USB, cuando se reproducen pases de diapositivas, cuando se graban películas, o cuando se está conectado a un ordenador o televisor.

Cámara fotografía digital
DSC-WX800

Temp. APAGA auto

Ajusta la temperatura de la cámara a la que la cámara se apaga automáticamente durante la toma. Cuando está ajustada en [Alto], puede seguir realizando la toma incluso si la temperatura de la cámara se eleva por encima de lo normal.

1 MENU →  (Ajustes) → [Temp. APAGA auto] → ajuste deseado.

Detalles de los elementos de menú

Estándar:

Ajusta la temperatura estándar a la que se apaga la cámara.

Alto:

Ajusta una temperatura más alta que la estándar a la que la cámara se apaga.

Nota cuando [Temp. APAGA auto] está ajustada a [Alto]

- No tome imágenes sujetando la cámara con la mano. Utilice un trípode.
- Si usa la cámara sujetándola con la mano durante un periodo prolongado, puede sufrir quemaduras leves.

Tiempo de grabación continua para películas cuando [Temp. APAGA auto] está ajustado a [Alto]

La duración del tiempo disponible para grabación de película continua es como sigue cuando la cámara empieza a grabar con los ajustes predeterminados después de haber desconectado la alimentación durante un rato. Los valores siguientes indican el tiempo continuo desde que la cámara comienza a grabar hasta que la cámara deja de grabar.

Temperatura ambiente: 20 °C

Tiempo de grabación continua para películas (HD): Aprox. 29 minuto

Tiempo de grabación continua para películas (4K): Aprox. 5 minuto

Temperatura ambiente: 30 °C

Tiempo de grabación continua para películas (HD): Aprox. 29 minuto

Tiempo de grabación continua para películas (4K): Aprox. 5 minuto

Temperatura ambiente: 40 °C

Tiempo de grabación continua para películas (HD): Aprox. 15 minuto

Tiempo de grabación continua para películas (4K): Aprox. 5 minuto

HD: XAVC S HD (60p 50M/50p 50M, no conectado por Wi-Fi)

4K: XAVC S 4K (30p 60M/25p 60M, no conectado por Wi-Fi)

Nota

- Aunque [Temp. APAGA auto] esté ajustado a [Alto], dependiendo de las condiciones o la temperatura de la cámara, el tiempo grabable para películas puede no variar.
- La toma continua de película es posible con un máximo de 29 minutos aproximadamente por toma. El tiempo de grabación es de aproximadamente 5 minutos cuando se toman películas en formato XAVC S 4K/XAVC S HD 120p/100p. (un límite de especificación del producto)

Tema relacionado

- [Tiempos de película grabables](#)

Cámara fotografía digital
DSC-WX800

Selector NTSC/PAL

Reproduce películas grabadas con el producto en un televisor de sistema NTSC/PAL.

1 MENU →  (Ajustes) → [Selector NTSC/PAL] → [Intro]

Nota

- Si inserta una tarjeta de memoria que ha sido formateada previamente con un sistema de vídeo diferente, aparecerá en la pantalla un mensaje diciéndole que debe volver a formatear la tarjeta.
Si quiere grabar utilizando otro sistema, vuelva a formatear la tarjeta de memoria o utilice otra tarjeta de memoria.
- Cuando realice [Selector NTSC/PAL], y el ajuste predeterminado sea cambiado, aparecerá un mensaje "Activo en NTSC." o "Activo en PAL." en la pantalla de inicio.

Cámara fotografía digital
DSC-WX800

Ajustes HDMI: Resolución HDMI

Cuando conecte el producto a un televisor de alta definición (HD) con terminales HDMI utilizando un cable HDMI (se vende por separado), podrá seleccionar resolución HDMI para emitir imágenes al televisor.

1 MENU →  (Ajustes) → [Ajustes HDMI] → [Resolución HDMI] → ajuste deseado.

Detalles de los elementos de menú

Automático:

El producto reconoce un televisor HD y ajusta la resolución de emisión automáticamente.

2160p/1080p:

Emite señales en 2160p/1080p.

1080p:

Emite señales en calidad de imagen HD (1080p).

1080i:

Emite señales en calidad de imagen HD (1080i).

Nota

- Si las imágenes no se visualizan debidamente utilizando el ajuste [Automático], seleccione [1080i], [1080p] o bien [2160p/1080p], en función del televisor que se va a conectar.

Cámara fotografía digital
DSC-WX800

Ajustes HDMI: Salida 24p/60p (película) (Solamente para modelos compatibles con 1080 60i)

Puede ajustar 1080/24p o 1080/60p como el formato de salida HDMI cuando [ Grabar ajuste] está ajustado a [24p 50M], [24p 60M] o [24p 100M].

1 MENU →  (Ajustes) → [Ajustes HDMI] → [Resolución HDMI] → [1080p] o [2160p/1080p].

2 MENU →  (Ajustes) → [Ajustes HDMI] → [ Salida 24p/60p] → ajuste deseado.

Detalles de los elementos de menú

60p:

Las películas se emiten como 60p.

24p:

Las películas se emiten como 24p.

Nota

- Los pasos 1 y 2 se pueden ajustar en cualquier orden.

Tema relacionado

- [Grabar ajuste \(película\)](#)

Cámara fotografía digital
DSC-WX800

Ajustes HDMI: Mostrar infor. HDMI

Selecciona si quiere visualizar la información de la toma de imagen cuando este producto y el televisor están conectados utilizando un cable HDMI (se vende por separado).

1 MENU →  (Ajustes) → [Ajustes HDMI] → [Mostrar infor. HDMI] → ajuste deseado.

Detalles de los elementos de menú

Activado:

Visualiza la información de toma de imagen en el televisor.

La imagen grabada y la información de toma de imagen se visualizan en el televisor mientras que en el monitor de la cámara no se visualiza nada.

Desactivado:

No visualiza la información de toma de imagen en el televisor.

En el televisor se visualiza solamente la imagen grabada, mientras que en el monitor de la cámara se visualizan la imagen grabada y la información de toma de imagen.

Nota

- Cuando se conecta este producto a un televisor compatible con 4K, [Desactivado] se selecciona automáticamente.
- Si ajusta [ Formato archivo] a [XAVC S 4K] y toma películas mientras la cámara está conectada a un dispositivo HDMI, las imágenes no se visualizarán en el monitor.

Cámara fotografía digital
DSC-WX800

Ajustes HDMI: Salida TC (película)

Ajusta si se agrega o no la información TC (código de tiempo) a la señal de emisión a través del terminal HDMI cuando se emite la señal a otros dispositivos de uso profesional.

Esta función agrega la información de código de tiempo a la señal de salida HDMI. El producto envía la información de código de tiempo como datos digitales, no como una imagen visualizada en la pantalla. El dispositivo conectado puede entonces referirse a los datos digitales para reconocer los datos de tiempo.

1 MENU →  (Ajustes) → [Ajustes HDMI] → [ Salida TC] → ajuste deseado.

Detalles de los elementos de menú



Activar:

El código de tiempo se emite a otros dispositivos.

Desactivar:

El código de tiempo no se emite a otros dispositivos.

Nota

- Cuando [ Salida TC] está ajustado a [Activar], es posible que la imagen no se emita debidamente al televisor o dispositivo de grabación. En como caso, ajuste [ Salida TC] a [Desactivar].

Cámara fotografía digital
DSC-WX800

Ajustes HDMI: Control de REC (película)

Si conecta la cámara a una grabadora/reproductor externo, puede controlar remotamente la grabadora/reproductor para comenzar/detener la grabación utilizando la cámara.

1 MENU →  (Ajustes) → [Ajustes HDMI] → [ Control de REC] → ajuste deseado.

Detalles de los elementos de menú

Activar:







 STBY La cámara puede enviar una orden de grabación a una grabadora/reproductor externo.

 REC La cámara está enviando una orden de grabación a una grabadora/reproductor externo.

Desactivar:

La cámara no puede enviar una orden a una grabadora/reproductor externo para comenzar/detener la grabación.

Nota

- Disponible para grabadoras/reproductores externos compatibles con [ Control de REC].
- Cuando utilice la función [ Control de REC], ajuste el modo de toma a  (Película).
- Cuando [ Salida TC] esté ajustado en [Desactivar], no podrá usar la función [ Control de REC].
- Aun cuando está visualizado  , es posible que la grabadora/reproductor externo no responda debidamente dependiendo de los ajustes o el estado de la grabadora/reproductor. Compruebe si la grabadora/reproductor externo responde debidamente antes de utilizarlo.

Cámara fotografía digital
DSC-WX800

Ajustes HDMI: CTRL.POR HDMI

Cuando conecte este producto a un televisor compatible con "BRAVIA" Sync utilizando un cable HDMI (se vende por separado), puede operar este producto apuntando el mando a distancia del televisor al televisor.

- 1 **MENU** →  (Ajustes) → [Ajustes HDMI] → [CTRL.POR HDMI] → ajuste deseado.
- 2 **Conecte este producto a un televisor compatible con "BRAVIA" Sync.**
La entrada del televisor cambia automáticamente y las imágenes de este producto se visualizan en la pantalla del televisor.
- 3 **Pulse el botón SYNC MENU del mando a distancia del televisor.**
- 4 **Opere este producto utilizando el mando a distancia del televisor.**

Detalles de los elementos de menú

Activar:

Puede operar este producto con el mando a distancia de un televisor.

Desactivar:

No puede operar este producto con el mando a distancia de un televisor.

Nota

- Si conecta este producto a un televisor utilizando un cable HDMI, los elementos de menú disponibles estarán limitados.
- [CTRL.POR HDMI] está disponible solamente con un televisor compatible con "BRAVIA" Sync. Además, la operación de SYNC MENU variará dependiendo del televisor que esté utilizando. Para ver detalles, consulte el manual de instrucciones suministrado con el televisor.
- Si el producto realiza operaciones no deseadas en respuesta al mando a distancia del televisor cuando el producto sea conectado a un televisor de otro fabricante utilizando una conexión HDMI, seleccione MENU →  (Ajustes) → [Ajustes HDMI] → [CTRL.POR HDMI] → [Desactivar].

Cámara fotografía digital
DSC-WX800

Ajustes HDMI: Salida Aud. HDMI (película)

Cuando la cámara está conectada a un dispositivo externo como un televisor a través de un cable HDMI (se vende por separado), el audio recogido por el micrófono de la cámara se emite al dispositivo externo durante la toma de película y modo de en espera. Durante la toma, usted puede comprobar la imagen y el sonido en el dispositivo externo.

En espera para toma de película

Este es el estado antes de que usted comienza a tomar película pulsando el botón MOVIE, después de girar el dial de modo a  (Película) y ajustar los valores para el tiempo de exposición y la abertura. El icono "STBY" se visualiza en la pantalla.

1 MENU →  (Ajustes) → [Ajustes HDMI] → [ Salida Aud. HDMI] → ajuste deseado.

Detalles de los elementos de menú

Activar:

El sonido se emite al dispositivo externo.

Desactivar:

El sonido no se emite al dispositivo externo.

Nota

- Durante la emisión de audio HDMI, no se produce sonido electrónico cuando se realiza o finaliza la grabación de película aunque [Señales audio] esté ajustado a [Activar].

Tema relacionado

- [Visionado de imágenes en un televisor utilizando un cable HDMI](#)

Cámara fotografía digital
DSC-WX800

Conexión USB

Selecciona el método de conexión USB cuando este producto está conectado a un ordenador, etc.
Seleccione MENU →  (Red) → [Ctrl con smartphone] → [Ctrl con smartphone] → [Desactivar] de antemano.

1 MENU →  (Ajustes) → [Conexión USB] → ajuste deseado.

Detalles de los elementos de menú

Automático:

Establece una conexión Mass Storage (almacenamiento masivo) o MTP automáticamente, dependiendo del ordenador o de otros dispositivos USB a conectar. Los ordenadores con Windows 7, Windows 8.1, o Windows 10 se conectan en MTP, y se habilita el uso de sus funciones específicas.

Almac.masivo:

Establece una conexión Mass Storage (almacenamiento masivo) entre este producto, un ordenador, y otros dispositivos USB.

MTP:

Establece una conexión MTP entre este producto, un ordenador, y otros dispositivos USB. Los ordenadores con Windows 7, Windows 8.1, o Windows 10 se conectan en MTP, y se habilita el uso de sus funciones específicas.

PC remoto:

Utiliza Imaging Edge para controlar el producto desde un ordenador, incluyendo funciones tales como la toma y el almacenamiento de imágenes en el ordenador.

Nota

- Es posible que lleve algún tiempo hacer la conexión entre este producto y un ordenador cuando [Conexión USB] está ajustado a [Automático].

Tema relacionado

- [Ajustes PC remoto: Dest. guard. img fija](#)

Cámara fotografía digital
DSC-WX800

Ajuste USB LUN

Mejora la compatibilidad limitando las funciones de conexión USB.

1 MENU →  (Ajustes) → [Ajuste USB LUN] → ajuste deseado.

Detalles de los elementos de menú

Multi:

Normalmente, utilice [Multi].

Sencillo:

Ajuste [Ajuste USB LUN] a [Sencillo] solamente si no puede hacer una conexión.

Cámara fotografía digital
DSC-WX800

Alimentación USB

Ajusta si se suministra alimentación por medio del cable micro USB cuando conecta el producto a un ordenador o a un dispositivo USB.

1 MENU →  (Ajustes) → [Alimentación USB] → ajuste deseado.

Detalles de los elementos de menú

Activar:

Se suministra alimentación al producto a través de un cable micro USB cuando conecta el producto a un ordenador, etc.

Desactivar:

La alimentación no se suministra al producto a través de un cable micro USB cuando el producto está conectado a un ordenador, etc. Si utiliza el adaptador de ca, incluido, la alimentación se suministrará aun cuando esté seleccionado [Desactivar].

Operaciones disponibles cuando se suministra alimentación a través de un cable USB

La tabla siguiente muestra las operaciones que están y que no están disponibles cuando se suministra alimentación a través de un cable USB.

Una marca de confirmación indica que la operación está disponible, y “—” indica que la operación no está disponible.

Operación	Disponible / No disponible
Toma de imágenes	✓
Reproducción de imágenes	✓
Conexiones Wi-Fi/NFC/Bluetooth	✓
Carga de una batería	—
Encender la cámara sin una batería insertada	—

Nota

- Inserte la batería en el producto para suministrar alimentación por medio del cable USB.

Cámara fotografía digital
DSC-WX800

Ajustes PC remoto: Dest. guard. img fija

Ajusta si se guardan las imágenes fijas almacenadas en la cámara y el ordenador durante la toma a PC remoto. Este ajuste resulta útil cuando usted quiere comprobar en la cámara las imágenes grabadas sin dejar la cámara.

* PC Remoto: Utiliza Imaging Edge para controlar el producto desde un ordenador, incluyendo funciones tales como la toma y el almacenamiento de imágenes en el ordenador.

1 MENU →  (Ajustes) → [Ajustes PC remoto] → [Dest. guard. img fija] → ajuste deseado.

Detalles de los elementos de menú

Sólo PC:

Guarda imágenes fijas solamente en el ordenador.

PC+cámara:

Guarda imágenes fijas en el ordenador y la cámara.

Nota

- Durante la toma a PC remoto, no puede cambiar los ajustes para [Dest. guard. img fija]. Haga los ajustes antes de comenzar a tomar imágenes.
- Si inserta una tarjeta de memoria que no es grabable, no podrá tomar imágenes fijas aunque seleccione [PC+cámara].
- Si selecciona [PC+cámara] y no ha insertado una tarjeta de memoria en la cámara, no podrá liberar el obturador aunque [Liberar sin tarj. mem.] esté ajustado a [Habilitar].
- Mientras usted esté reproduciendo imágenes fijas en la cámara, no podrá utilizar PC Remoto.



Tema relacionado

- [Conexión USB](#)
- [Liberar sin tarj. mem.](#)

Cámara fotografía digital
DSC-WX800

Idioma

Selecciona el idioma que va a utilizar en los elementos de menú, avisos y mensajes.

1 MENU →  (Ajustes) → [ Idioma] → idioma deseado.

Cámara fotografía digital
DSC-WX800

Ajuste fecha/hora

La pantalla de ajuste del reloj se visualiza automáticamente cuando usted enciende este producto por primera vez o cuando la batería interna recargable de respaldo se ha descargado completamente. Seleccione este menú cuando ajuste la fecha y la hora después de la primera vez.

1 MENU →  (Ajustes) → [Ajuste fecha/hora] → ajuste deseado.

Detalles de los elementos de menú

Horario verano:

Selecciona el horario de verano [Activar]/[Desactivar].

Fecha/Hora:

Ajusta la fecha y la hora.

Formato de fecha:

Selecciona el formato de visualización de la fecha y la hora.

Sugerencia

- Para cargar la batería interna recargable de respaldo, inserte una batería cargada, y deje el producto durante 24 hora o más con la alimentación desconectada.
- Si el reloj se restaura cada vez que se carga la batería, es posible que la batería interna recargable de respaldo esté gastada. Consulte con la oficina de servicio local.

Cámara fotografía digital
DSC-WX800

Configuración área

Ajusta el área donde usted está utilizando el producto.

1 MENU →  (Ajustes) → [Configuración área] → área deseada.

Cámara fotografía digital
DSC-WX800

Versión

Visualiza la versión del software de este producto. Compruebe la versión cuando sean lanzadas al mercado actualizaciones para el software de este producto, etc.

1 MENU →  (Ajustes) → [Versión].

Nota

- La actualización se puede realizar solamente cuando el nivel de la batería es  (3 barras de batería restantes) o más. Utilice una batería suficientemente cargada.

Cámara fotografía digital
DSC-WX800

Modo demostración

La función [Modo demostración] visualiza automáticamente las películas grabadas en la tarjeta de memoria (demostración), cuando la cámara no ha sido utilizada durante un cierto tiempo. Normalmente seleccione [Desactivar].

1 MENU →  (Ajustes) → [Modo demostración] → ajuste deseado.

Detalles de los elementos de menú

Activar:

La demostración de reproducción de película comenzará automáticamente si el producto no es utilizado durante un minuto aproximadamente. Solamente se pueden reproducir películas AVCHD protegidas.

Ajuste el modo de visualización a [Ver AVCHD], y proteja el archivo de película con la fecha y hora grabadas más antiguas.

Desactivar:

No muestra la demostración.

Nota

- Puede activar esta función solamente cuando el producto está conectado mediante un adaptador de ca exclusivo.
- Cuando no haya películas AVCHD protegidas en la tarjeta de memoria, no se podrá seleccionar [Activar].

Cámara fotografía digital
DSC-WX800

Restablecer ajuste

Restaura el producto a los ajustes predeterminados. Aunque realice [Restablecer ajuste], las imágenes grabadas serán conservadas.

1 MENU →  (Ajustes) → [Restablecer ajuste] → ajuste deseado.

Detalles de los elementos de menú

Reponer ajustes de cámara:

Inicializa los ajustes de toma de imagen principales a los valores predeterminados.

Inicializar:

Inicializa todos los ajustes a los valores predeterminados.

Nota

- Asegúrese de no expulsar la batería mientras hace la restauración.

Cámara fotografía digital
DSC-WX800

PlayMemories Mobile

Utilizando la aplicación PlayMemories Mobile del smartphone, puede tomar una imagen mientras controla la cámara utilizando un smartphone o transferir las imágenes grabadas en la cámara al smartphone. Descargue e instale la aplicación PlayMemories Mobile desde la tienda de aplicaciones de su smartphone. Si PlayMemories Mobile ya está instalada en su smartphone, asegúrese de actualizarla con la versión más reciente.

Para ver detalles sobre PlayMemories Mobile, consulte la página de soporte (<http://www.sony.net/pmm/>).

Nota

- Dependiendo de las actualizaciones en las próximas versiones, los procedimientos de operación o las visualizaciones en pantalla están sujetos a cambio sin previo aviso.

Cámara fotografía digital
DSC-WX800

Control de la cámara utilizando un smartphone Android (NFC Remoto con un solo toque)

Puede conectar este producto a un smartphone Android que admita NFC tocando uno con el otro y después operar el producto utilizando el smartphone.

Asegúrese de que [Ctrl con smartphone] está ajustado a [Activar] seleccionando MENU →  (Red) → [Ctrl con smartphone].

1 Active la función NFC del smartphone.

2 Cambie este producto a modo de toma de imagen.

- La función NFC está disponible solamente cuando la  (marca N) está visualizada en la pantalla.

3 Toque el producto con el smartphone.

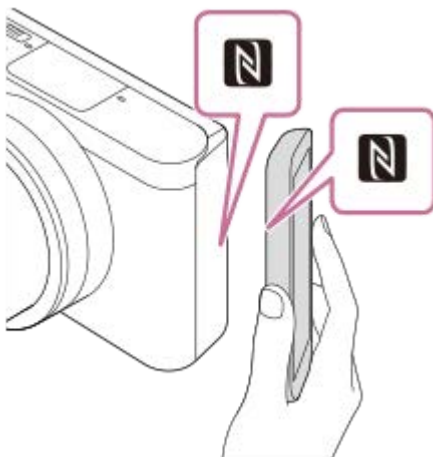

El smartphone y el producto se conectan, y PlayMemories Mobile se inicia.

- Puede tomar una imagen con mando a distancia mientras confirma la composición de la imagen en la pantalla del smartphone.
- Toque el producto con el smartphone durante 1 o 2 segundos hasta que se inicie PlayMemories Mobile.

Acerca de “NFC”

NFC es una tecnología que permite comunicación inalámbrica de corto alcance entre varios dispositivos, tales como teléfonos móviles o etiquetas de circuito integrado, etc. NFC simplifica la comunicación de datos a simplemente un solo toque en el punto a tocar designado.

- NFC (Near Field Communication) es un estándar internacional de la tecnología de comunicación inalámbrica de corto alcance.

Nota

- Si no puede hacer una conexión, haga lo siguiente:
 - Inicie PlayMemories Mobile en su smartphone, y después mueva el smartphone despacio hacia la  (marca N) del producto.
 - Si el smartphone está dentro de una funda, retírela.
 - Si el producto está dentro de una funda, retírela.
 - Compruebe si la función NFC está activada en su smartphone.

- Puede que se produzcan interferencias de ondas de radio dado que las comunicaciones de Bluetooth y las comunicaciones de Wi-Fi utilizan la misma banda de frecuencia. Si su conexión Wi-Fi no es estable, se puede mejorar desactivando la función Bluetooth del smartphone. Si hace esto, la función de vínculo de la información de ubicación no estará disponible.
- Cuando grabe películas utilizando un smartphone como mando a distancia, el monitor del producto se volverá más oscuro.
- Cuando [Modo avión] está ajustado a [Activar], no puede conectar este producto y el smartphone. Ajuste [Modo avión] a [Desactivar].
- Si este producto y el smartphone están conectados cuando el producto está en modo de reproducción, la imagen visualizada se envía al smartphone.

Tema relacionado

- [PlayMemories Mobile](#)
- [Modo avión](#)

4-745-585-41(1) Copyright 2018 Sony Corporation

Control de la cámara utilizando un smartphone Android (QR Code)

Puede controlar este producto con su smartphone conectando el smartphone a la cámara con el QR Code. Asegúrese de que [Ctrl con smartphone] está ajustado a [Activar] seleccionando MENU →  (Red) → [Ctrl con smartphone].

- 1** MENU →  (Red) → [Ctrl con smartphone] → [ Conexión].

El QR Code (A) y el SSID (B) se visualizan en el monitor de este producto.

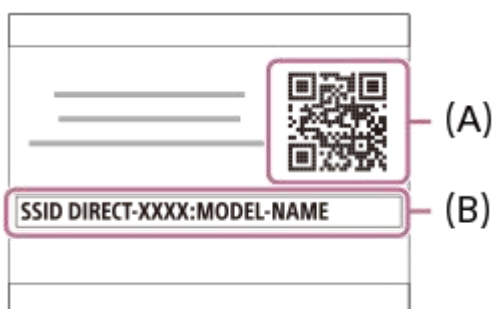

- 2** Inicie PlayMemories Mobile en su smartphone y seleccione [Escanear el QR Code de la cámara].

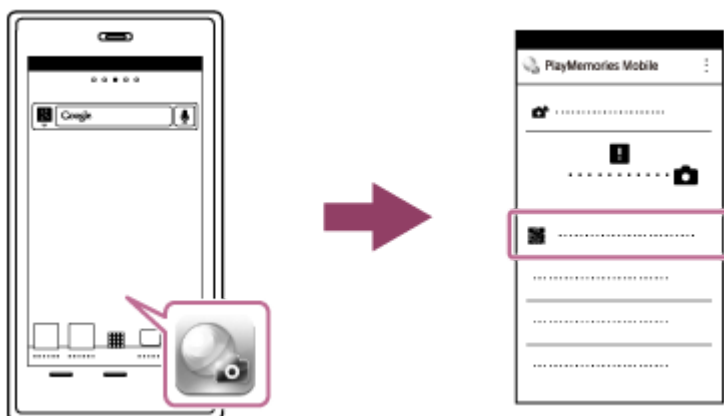

- 3** Seleccione [OK] en la pantalla del smartphone.

- Cuando se visualice un mensaje, seleccione [OK] otra vez.



- 4** Lea el QR Code mostrado en el monitor de este producto con el smartphone.

Una vez leído el QR Code, aparecerá el mensaje [¿Desea establecer una conexión con la cámara?] en la pantalla del smartphone.

5 Seleccione [OK] en la pantalla del smartphone.

El smartphone se conecta al producto.

- Ahora puede tomar imágenes a distancia mientras comprueba la composición en la pantalla del smartphone.

Sugerencia

- Una vez leído el QR Code, el SSID (DIRECT-xxxx) y la contraseña de este producto quedan registrados en el smartphone. Esto le permite conectar fácilmente el smartphone al producto a través de Wi-Fi en una fecha posterior seleccionando el SSID. (Ajuste [Ctrl con smartphone] a [Activar] por adelantado).

Nota

- Puede que se produzcan interferencias de ondas de radio dado que las comunicaciones de Bluetooth y las comunicaciones de Wi-Fi utilizan la misma banda de frecuencia. Si su conexión Wi-Fi no es estable, se puede mejorar desactivando la función Bluetooth del smartphone. Si hace esto, la función de vínculo de la información de ubicación no estará disponible.
- Cuando grabe películas utilizando un smartphone como mando a distancia, el monitor del producto se volverá más oscuro.
- Si no puede conectar su smartphone a este producto usando la función [Un solo toque (NFC)] o el QR Code, utilice el SSID y la contraseña.

Tema relacionado

- [PlayMemories Mobile](#)
- [Control de la cámara utilizando un smartphone Android \(SSID\)](#)

Cámara fotografía digital
DSC-WX800

Control de la cámara utilizando un smartphone Android (SSID)

Puede controlar este producto utilizando su smartphone conectando su smartphone a la cámara utilizando el SSID y la contraseña.

Asegúrese de que [Ctrl con smartphone] está ajustado a [Activar] seleccionando MENU →  (Red) → [Ctrl con smartphone].

- 1 **MENU →  (Red) → [Ctrl con smartphone] → [ Conexión].**

El QR Code se visualiza en el monitor de este producto.

- 2 **Pulse el botón  (Borrar) de este producto.**

El SSID y contraseña de este producto se visualizan en el monitor de este producto.



- 3 **Inicie PlayMemories Mobile en su smartphone.**

- 4 **Seleccione el nombre de modelo de este producto (DIRECT-xxxx: xxxx).**



- 5 **Introduzca la contraseña que se visualiza en este producto.**



El smartphone se conecta al producto.

- Ahora puede tomar imágenes a distancia mientras comprueba la composición en la pantalla del smartphone.

Nota

- Puede que se produzcan interferencias de ondas de radio dado que las comunicaciones de Bluetooth y las comunicaciones de Wi-Fi utilizan la misma banda de frecuencia. Si su conexión Wi-Fi no es estable, se puede mejorar desactivando la función Bluetooth del smartphone. Si hace esto, la función de vínculo de la información de ubicación no estará disponible.
- Cuando grabe películas utilizando un smartphone como mando a distancia, el monitor del producto se volverá más oscuro.

Tema relacionado

- [PlayMemories Mobile](#)

Control de la cámara utilizando un iPhone o iPad (QR Code)

Puede conectar un iPhone o iPad a la cámara utilizando el QR Code y operar la cámara utilizando el iPhone o iPad. Asegúrese de que [Ctrl con smartphone] está ajustado a [Activar] seleccionando MENU →  (Red) → [Ctrl con smartphone].

- 1** MENU →  (Red) → [Ctrl con smartphone] → [ Conexión].

El QR Code (A) y el SSID (B) se visualizan en el monitor de este producto.

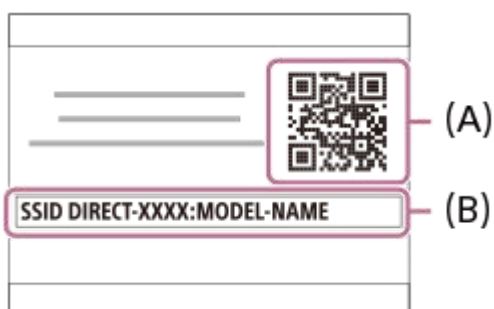

- 2** Inicie PlayMemories Mobile en su iPhone o iPad y seleccione [Escanear el QR Code de la cámara].

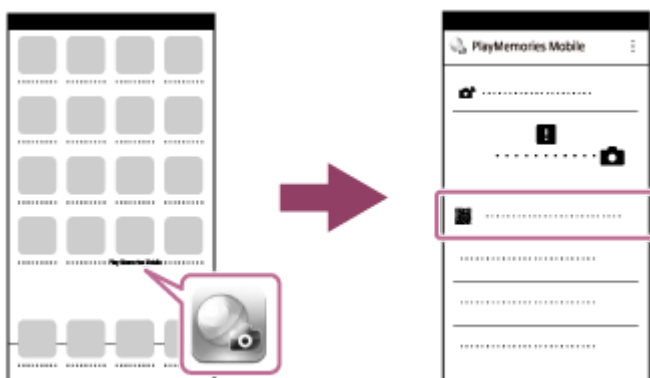

- 3** Seleccione [OK] en la pantalla del iPhone o iPad.

- Cuando se visualice un mensaje, seleccione [OK] otra vez.



- 4** Lea el QR Code mostrado en el monitor de este producto con el iPhone o iPad.

5 Instale el perfil (información de ajuste) siguiendo las instrucciones mostradas en la pantalla del iPhone o iPad y seleccione [OK].

El perfil se instalará en el iPhone o iPad.

- Si ha activado la función de bloqueo de código de acceso del iPhone o iPad, necesitará introducir el código de acceso. Introduzca el código de acceso que estableció para su iPhone o iPad.



6 Seleccione [Settings] en la pantalla "Home" → [Wi-Fi] → el SSID para este producto en el iPhone o iPad.

El iPhone o iPad se conectará al producto.



7 Vuelva a la pantalla "Home" del iPhone o iPad e inicie PlayMemories Mobile.

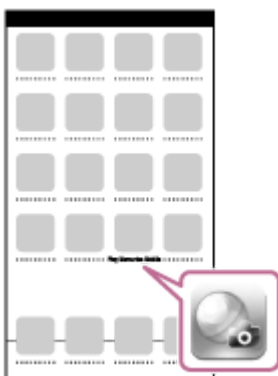

- Ahora puede tomar imágenes a distancia mientras comprueba la composición en la pantalla de su iPhone o iPad.

Sugerencia

- Una vez que ha sido leído el QR Code, el SSID (DIRECT-xxxx) y contraseña de este producto se registran en el iPhone o iPad. Esto le permite conectar fácilmente el iPhone o iPad al producto a través de Wi-Fi en una fecha posterior seleccionando el SSID.

(Ajuste [Ctrl con smartphone] a [Activar] por adelantado).

Nota

- Puede que se produzcan interferencias de ondas de radio dado que las comunicaciones de Bluetooth y las comunicaciones de Wi-Fi utilizan la misma banda de frecuencia. Si su conexión Wi-Fi no es estable, se puede mejorar desactivando la función Bluetooth del smartphone. Si hace esto, la función de vínculo de la información de ubicación no estará disponible.
- Cuando grabe películas utilizando un smartphone como mando a distancia, el monitor del producto se volverá más oscuro.
- Si no puede conectar el iPhone o iPad a este producto utilizando el QR Code, utilice el SSID y la contraseña.

Tema relacionado

- [PlayMemories Mobile](#)
- [Control de la cámara utilizando un iPhone o iPad \(SSID\)](#)

4-745-585-41(1) Copyright 2018 Sony Corporation

Cámara fotografía digital
DSC-WX800

Control de la cámara utilizando un iPhone o iPad (SSID)

Puede controlar la cámara utilizando un iPhone o iPad conectando el iPhone o iPad a la cámara utilizando el SSID y la contraseña.

Asegúrese de que [Ctrl con smartphone] está ajustado a [Activar] seleccionando MENU →  (Red) → [Ctrl con smartphone].

- 1 MENU →  (Red) → [Ctrl con smartphone] → [ Conexión].

El QR Code se visualiza en el monitor de este producto.

- 2 Pulse el botón  (Borrar) de este producto.

El SSID y contraseña de este producto se visualizan en el monitor de este producto.



- 3 Seleccione el nombre de modelo de este producto (DIRECT-xxxx: xxxx) en la pantalla de ajuste de Wi-Fi de su iPhone o iPad.



- 4 Introduzca la contraseña que se visualiza en este producto.



El iPhone o iPad se conecta al producto.

5 Confirme que su iPhone o iPad ha sido conectado al “SSID” mostrado en este producto.



6 Vuelva a la pantalla "Home" del iPhone o iPad e inicie PlayMemories Mobile.



- Ahora puede tomar imágenes a distancia mientras comprueba la composición en la pantalla de su iPhone o iPad.

Nota

- Puede que se produzcan interferencias de ondas de radio dado que las comunicaciones de Bluetooth y las comunicaciones de Wi-Fi utilizan la misma banda de frecuencia. Si su conexión Wi-Fi no es estable, se puede mejorar desactivando la función Bluetooth del smartphone. Si hace esto, la función de vínculo de la información de ubicación no estará disponible.
- Cuando grabe películas utilizando un smartphone como mando a distancia, el monitor del producto se volverá más oscuro.

Cámara fotografía digital
DSC-WX800

Función Enviar a smart.: Enviar a smartphone

Puede transferir imágenes fijas o películas XAVC S a un smartphone, y luego verlas. La aplicación PlayMemories Mobile debe estar instalada en su smartphone.

1 MENU →  (Red) → [Función Enviar a smart.] → [Enviar a smartphone] → ajuste deseado.

- Si pulsa el botón  (Enviar a smartphone) en modo de reproducción, aparecerá la pantalla de ajuste para [Enviar a smartphone].

2 Si el producto está listo para la transferencia, aparece la pantalla de información en el producto. Conecte el smartphone y el producto utilizando esa información.

- El método de ajuste para conectar el smartphone y el producto varía dependiendo del smartphone.



Detalles de los elementos de menú

Selección en este dispositivo:

Selecciona en el producto una imagen que se va a transferir al smartphone.

(1) Seleccione entre [Esta imagen], [Todo con esta fecha] o [Múltiples imágenes].

- Las opciones visualizadas podrán diferir dependiendo del modo de visualización seleccionado en la cámara.

(2) Si selecciona [Múltiples imágenes], seleccione las imágenes deseadas utilizando el centro de la rueda de control, después pulse MENU → [Intro].

Selección en smartphone:

Muestra en el smartphone todas las imágenes grabadas en la tarjeta de memoria del producto.

Nota

- Solamente se pueden transferir imágenes que están guardadas en la tarjeta de memoria de la cámara.
- Puede seleccionar un tamaño de imagen para enviar al smartphone entre [Original], [2M] o [VGA]. Para cambiar el tamaño de imagen, consulte los pasos siguientes.
 - Para smartphones Android
Inicie PlayMemories Mobile, y cambie el tamaño de imagen mediante [Ajustes] → [Copiar tamaño de imagen].
 - Para iPhone/iPad
Seleccione PlayMemories Mobile en el menú de ajuste, y cambie el tamaño de la imagen mediante [Copiar tamaño de imagen].
- No se pueden enviar películas de formato AVCHD.
- No puede transferir películas XAVC S 4K o los datos originales de películas XAVC S HD grabadas en [120p]/[100p] a un smartphone. Solo puede transferir películas proxy.

- En función del smartphone, puede ocurrir que la película transferida no se reproduzca correctamente. Por ejemplo, la película puede no reproducirse uniformemente, o es posible que no haya sonido.
- Dependiendo del formato de la imagen fija o la película, puede que no sea posible reproducirlas en un smartphone.
- Este producto comparte la información de conexión para [Enviar a smartphone] con un dispositivo que tenga permiso para conectarse. Si quiere cambiar el dispositivo que tiene permiso para conectarse al producto, restaure la información de conexión siguiendo estos pasos. MENU →  (Red) → [Ajustes Wi-Fi] → [Rest. SSID/Cntrsñ]. Después de restaurar la información de conexión, debe registrar el smartphone otra vez.
- Cuando [Modo avión] está ajustado a [Activar], no puede conectar este producto y el smartphone. Ajuste [Modo avión] a [Desactivar].
- Si va a transferir muchas imágenes o películas largas, le recomendamos que suministre alimentación a la cámara desde una toma de corriente de la pared utilizando el adaptador de ca (suministrado).

Tema relacionado

- [PlayMemories Mobile](#)
- [Control de la cámara utilizando un smartphone Android \(NFC Remoto con un solo toque\)](#)
- [Control de la cámara utilizando un smartphone Android \(QR Code\)](#)
- [Control de la cámara utilizando un smartphone Android \(SSID\)](#)
- [Control de la cámara utilizando un iPhone o iPad \(QR Code\)](#)
- [Control de la cámara utilizando un iPhone o iPad \(SSID\)](#)
- [Envío de imágenes a un smartphone Android \(uso compartido NFC con un solo toque\)](#)
- [Func Enviar a smart.: Objetivo de envío \(películas proxy\)](#)
- [Modo avión](#)

Cámara fotografía digital
DSC-WX800

Func Enviar a smart.: Objetivo de envío (películas proxy)

Al transferir vídeo XAVC S a un smartphone con [Enviar a smartphone], puede ajustar si quiere transferir la película proxy de velocidad de bits baja o bien la película original de velocidad de bits alta.

1 MENU →  (Red) → [Func Enviar a smart.] → [ Objetivo de envío] → ajuste deseado.

Detalles de los elementos de menú

Sólo proxy:

Transfiere películas proxy solamente.

Sólo original:

Transfiere películas originales solamente.

Proxy & original:

Transfiere películas proxy y originales.

Nota

- No puede transferir películas XAVC S 4K o los datos originales de películas XAVC S HD grabadas en [120p]/[100p] a un smartphone. Puede transferir solamente películas proxy.
- Si va a transferir muchas imágenes o películas largas, le recomendamos que suministre alimentación a la cámara desde una toma de corriente de la pared utilizando el adaptador de CA (suministrado).

Tema relacionado

- [Func Enviar a smart.: Enviar a smartphone](#)
- [Grabación proxy](#)

Cámara fotografía digital
DSC-WX800

Envío de imágenes a un smartphone Android (uso compartido NFC con un solo toque)

Con simplemente un solo toque, puede conectar este producto y un smartphone Android que admita NFC, y enviar una imagen visualizada en la pantalla del producto directamente al smartphone. Puede transferir imágenes fijas y películas XAVC S.

- 1 **Active la función NFC del smartphone.**
- 2 **Visualice una sola imagen en el producto.**
- 3 **Toque el producto con el smartphone.**

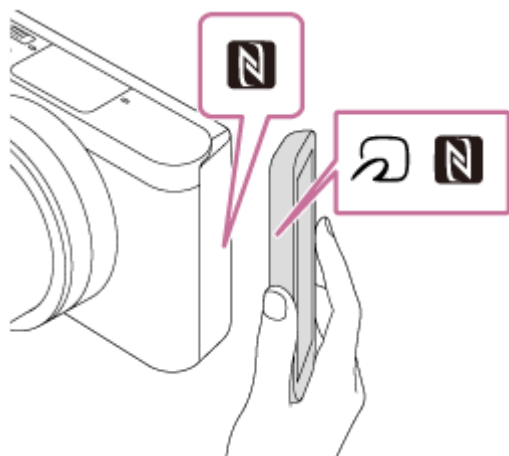

El producto y el smartphone se conectan, y PlayMemories Mobile se inicia automáticamente en el smartphone, y después la imagen visualizada se envía al smartphone.

- Antes de tocar el smartphone, cancele las funciones de ahorro de energía y bloqueo de pantalla del smartphone.
- La función NFC está disponible solamente cuando la marca (marca N) está mostrada en el producto.
- Toque el producto con el smartphone durante 1 o 2 segundos hasta que se inicie PlayMemories Mobile.
- Para transferir dos o más imágenes, seleccione MENU → (Red) → [Función Enviar a smart.] → [Enviar a smartphone] para seleccionar imágenes. Después de que aparezca la pantalla de conexión habilitada, utilice NFC para conectar el producto y el smartphone.

Acerca de “NFC”

NFC es una tecnología que permite comunicación inalámbrica de corto alcance entre varios dispositivos, tales como teléfonos móviles o etiquetas de circuito integrado, etc. NFC simplifica la comunicación de datos a simplemente un solo toque en el punto a tocar designado.

- NFC (Near Field Communication) es un estándar internacional de la tecnología de comunicación inalámbrica de corto alcance.

Nota

- Puede seleccionar un tamaño de imagen para enviar al smartphone entre [Original], [2M] o [VGA]. Para cambiar el tamaño de imagen, consulte los pasos siguientes.

- Inicie PlayMemories Mobile, y cambie el tamaño de imagen mediante [Ajustes] → [Copiar tamaño de imagen].
- No se pueden enviar películas de formato AVCHD.
- No puede transferir películas XAVC S 4K o los datos originales de películas XAVC S HD grabadas en [120p]/[100p] a un smartphone. Solo puede transferir películas proxy.
- En función del smartphone, puede ocurrir que la película transferida no se reproduzca correctamente. Por ejemplo, la película puede no reproducirse uniformemente, o es posible que no haya sonido.
- Si el índice de imágenes está visualizado en el producto, no se pueden transferir imágenes utilizando la función NFC.
- Si no puede hacer una conexión, haga lo siguiente:
 - Inicie PlayMemories Mobile en su smartphone, y después mueva el smartphone despacio hacia la  (marca N) del producto.
 - Si el smartphone está dentro de una funda, retírela.
 - Si el producto está dentro de una funda, retírela.
 - Compruebe si la función NFC está activada en su smartphone.
- Cuando [Modo avión] está ajustado a [Activar], no puede conectar el producto y el smartphone. Ajuste [Modo avión] a [Desactivar].

Tema relacionado

- [PlayMemories Mobile](#)
- [Func Enviar a smart.: Enviar a smartphone](#)
- [Func Enviar a smart.: Objetivo de envío \(películas proxy\)](#)
- [Modo avión](#)

Cámara fotografía digital
DSC-WX800

Enviar a ordenador

Puede transferir imágenes almacenadas en el producto a un ordenador conectado a un punto de acceso inalámbrico o a un enrutador de banda ancha inalámbrico y hacer copias de seguridad fácilmente utilizando esta operación. Antes de comenzar esta operación, instale PlayMemories Home en su ordenador y registre el punto de acceso en el producto.

1 Encienda su ordenador.

2 MENU →  (Red) → [Enviar a ordenador].

Nota

- Dependiendo de los ajustes de aplicación de su ordenador, el producto se apagará después de guardar las imágenes en su ordenador.
- Puede transferir imágenes desde el producto a un solo ordenador al mismo tiempo.
- Si quiere transferir imágenes a otro ordenador, conecte el producto y el ordenador a través de una conexión USB y siga las instrucciones en PlayMemories Home.
- No se pueden transferir películas proxy.

Tema relacionado

- [Instalación de PlayMemories Home](#)
- [Ajustes Wi-Fi: WPS Push](#)
- [Ajustes Wi-Fi: Conf. punto acceso](#)

Cámara fotografía digital
DSC-WX800

Ver en TV

Puede ver imágenes en un televisor que admita conexión a red transfiriéndolas desde el producto sin conectar el producto y el televisor con un cable. Para algunos televisores, es posible que necesite realizar operaciones en el televisor. Para ver detalles, consulte el manual de instrucciones suministrado con el televisor.

1 MENU →  (Red) → [Ver en TV] → dispositivo deseado que se va a conectar.

2 Cuando quiera reproducir imágenes utilizando pase de diapositivas, pulse el centro de la rueda de control.

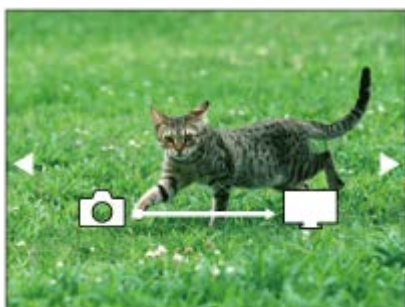

- Para visualizar la imagen siguiente/anterior manualmente, pulse el lado derecho/izquierdo de la rueda de control.
- Para cambiar el dispositivo que se va a conectar, pulse el lado inferior de la rueda de control, después seleccione [List. dispos].

Ajustes de pase de diapositivas

Puede cambiar los ajustes del pase de diapositivas pulsando el lado inferior de la rueda de control.

Reprod. selección:

Selecciona el grupo de imágenes que se va a mostrar.

Ver carpetas (Fija):

Selecciona a partir de [Todo] y [Todo en carp.].

Ver fecha:

Seleccione entre [Todo] y [Todo en fecha].

Intervalo:

Seleccione entre [Corto] y [Largo].

Efectos*:

Seleccione entre [Activar] y [Desactivar].

Tamaño img reprod.:

Seleccione entre [HD] y [4K].

* Los ajustes solamente son efectivos para un televisor BRAVIA compatible con las funciones.

Nota

- Puede utilizar esta función en un televisor que admita procesador DLNA.
- Puede ver imágenes en un televisor que pueda conectarse a Wi-Fi Direct o a un televisor que pueda conectarse a la red (incluyendo los televisores que se pueden conectar a una red alámbrica).
- Si conecta un televisor y este producto y no utiliza Wi-Fi Direct, primero necesitará registrar su punto de acceso.
- La visualización de las imágenes en el televisor podrá llevar tiempo.
- Las películas no se pueden mostrar en un televisor a través de Wi-Fi. Utilice un cable HDMI (se vende por separado).

Tema relacionado

- [Ajustes Wi-Fi: WPS Push](#)
- [Ajustes Wi-Fi: Conf. punto acceso](#)

4-745-585-41(1) Copyright 2018 Sony Corporation

Cámara fotografía digital
DSC-WX800

Ajuste de vinculación de información de ubicación

Puede utilizar la aplicación PlayMemories Mobile para obtener la información de ubicación desde un smartphone que esté conectado con su cámara utilizando la comunicación Bluetooth. Puede grabar la información de ubicación obtenida cuando toma imágenes.

Preparativos por adelantado

Para utilizar la función de vínculo con la información de ubicación de la cámara, se requiere la aplicación PlayMemories Mobile.









Si “Vinculación de información de ubicación” no está visualizado en la página principal de PlayMemories Mobile, necesitará realizar los pasos siguientes de antemano.

1. Instale PlayMemories Mobile en su smartphone.
 - Puede instalar PlayMemories Mobile desde la tienda de aplicaciones de su smartphone. Si ya ha instalado la aplicación, actualícela a la versión más reciente.
2. Transfiera una imagen grabada previamente a su smartphone utilizando la función [Enviar a smartphone] de la cámara.
 - Después de transferir una imagen grabada utilizando la cámara a su smartphone, aparecerá “Vinculación de información de ubicación” en la página principal de la aplicación.

Procedimiento operativo

: Operaciones realizadas en el smartphone

: Operaciones realizadas en la cámara

1. : Verifique que la función Bluetooth de su smartphone está activada.
 - No realice la operación de emparejamiento Bluetooth en la pantalla de ajustes del smartphone. En los pasos 2 a 7, la operación de emparejamiento se realiza utilizando la cámara y la aplicación PlayMemories Mobile.
 - Si ejecuta accidentalmente la operación de emparejamiento en la pantalla de ajustes del smartphone en el paso 1, cancele el emparejamiento y a continuación ejecute la operación de emparejamiento siguiendo los pasos 2 a 7 mediante la cámara y la aplicación PlayMemories Mobile.
2. : En la cámara, seleccione MENU →  (Red) → [Ajustes Bluetooth] → [Función Bluetooth] → [Activar].
3. : En la cámara, seleccione MENU →  (Red) → [Ajustes Bluetooth] → [Emparejamiento].
4. : Inicie PlayMemories Mobile en su smartphone y toque “Vinculación de información de ubicación”.
 - Si “Vinculación de información de ubicación” no se visualiza, siga los pasos en “Preparativos por adelantado” de arriba.
5. : Active [Vinculación de información de ubicación] en la pantalla de ajuste de [Vinculación de información de ubicación] de PlayMemories Mobile.
6. : Siga las instrucciones en la pantalla de ajuste de [Vinculación de información de ubicación] de PlayMemories Mobile, y a continuación seleccione su cámara en la lista.
7. : Seleccione [Aceptar] cuando se visualice un mensaje en el monitor de la cámara.

- El emparejamiento de la cámara y PlayMemories Mobile estará completo.

8.  : En la cámara, seleccione MENU →  (Red) → [ Ajust vínc info ubic] → [Vínculo info. ubicac.] → [Activar].

- El  (icono de obteniendo información de ubicación) se visualizará en el monitor de la cámara. La información de ubicación obtenida por su smartphone utilizando GPS, etc., se grabará cuando tome imágenes.

Detalles de los elementos de menú

Vínculo info. ubicac.:

Ajusta si se obtiene la información de ubicación vinculando con un smartphone.

Correcc. auto. hora:

Ajusta si se corrige automáticamente el ajuste de fecha de la cámara utilizando información desde un smartphone vinculado.

Ajuste auto. área:

Ajusta si se corrige automáticamente el ajuste de área de la cámara utilizando información desde un smartphone vinculado.

Iconos visualizados cuando se obtiene la información de ubicación

 (Obteniendo información de ubicación): La cámara está obteniendo la información de ubicación.

 (La información de ubicación no se puede obtener): La cámara no puede obtener la información de ubicación.

 (Conexión Bluetooth disponible): La conexión Bluetooth con el smartphone está establecida.

 (Conexión Bluetooth no disponible): La conexión Bluetooth con el smartphone no está establecida.

Sugerencia

- La información de ubicación se puede vincular cuando PlayMemories Mobile está iniciado en su smartphone aunque el monitor del smartphone esté apagado. Sin embargo, si la cámara ha estado apagada durante un rato, es posible que la información de ubicación no esté inmediatamente vinculada cuando se encienda de nuevo la cámara. En este caso, la información de ubicación quedará inmediatamente vinculada si abre la pantalla de PlayMemories Mobile en el smartphone.
- Cuando PlayMemories Mobile no está operativo, como por ejemplo cuando el smartphone se ha reiniciado, inicie PlayMemories Mobile para reanudar el vínculo de la información de ubicación.
- En la aplicación PlayMemories Home, puede ver imágenes en un mapa importando imágenes con información de ubicación a su ordenador. Para más detalles, consulte la Ayuda para PlayMemories Home.
- Si la función de vínculo de la información de ubicación no responde debidamente, consulte las notas siguientes y realice el emparejamiento otra vez.
 - Verifique que la función Bluetooth de su smartphone está activada.
 - Verifique que la cámara no está conectada con otros dispositivos utilizando la función Bluetooth.
 - Confirme que [Modo avión] para la cámara está ajustado a [Desactivar].
 - Borre la información de emparejamiento para la cámara registrada en PlayMemories Mobile.
 - Ejecute [Restablecer conf. red] de la cámara.
- Para instrucciones de vídeo más detalladas, consulte la página de soporte siguiente.
<http://www.sony.net/pmm/btg/>

Nota

- Cuando usted inicialice la cámara, la información de emparejamiento también se borrará. Para realizar el emparejamiento otra vez, borre la información de emparejamiento para la cámara registrada en PlayMemories Mobile antes de intentarlo de nuevo.
- La información de ubicación no se grabará cuando no pueda obtenerse, como por ejemplo cuando la conexión Bluetooth está desconectada.
- La cámara se puede emparejar con hasta 15 dispositivos Bluetooth, pero puede vincular la información de ubicación con la de un solo smartphone. Si quiere vincular la información de ubicación con la de otro smartphone, desactive la función [Vinculación información ubicación] del smartphone que ya está vinculado.
- Si la conexión Bluetooth es inestable, retire cualquier obstáculo, como por ejemplo personas u objetos metálicos, de entre la cámara y el smartphone emparejado.
- Cuando empareje la cámara y su smartphone, asegúrese de utilizar el menú [Vinculación información ubicación] en PlayMemories Mobile.

Smartphones admitidos

- Smartphones Android: Android 5,0 o posterior y compatibles con Bluetooth 4,0 o posterior*
- iPhone/iPad: iPhone 4S o posterior/iPad 3ª generación o posterior

* Para obtener la información más reciente, consulte el sitio web de soporte.

* Para la versión Bluetooth, consulte el sitio web de su smartphone.

Tema relacionado

- [PlayMemories Home](#)
- [PlayMemories Mobile](#)
- [Función Enviar a smart.: Enviar a smartphone](#)
- [Ajustes Bluetooth](#)

4-745-585-41(1) Copyright 2018 Sony Corporation

Cámara fotografía digital
DSC-WX800

Modo avión

Cuando embarque en un avión, etc., puede inhabilitar temporalmente todas las funciones relacionadas con la función inalámbrica incluyendo Wi-Fi.

1 MENU →  (Red) → [Modo avión] → ajuste deseado.

Si ajusta [Modo avión] a [Activar], se visualizará una marca de avión en la pantalla.

Cámara fotografía digital
DSC-WX800

Ajustes Wi-Fi: WPS Push

Si su punto de acceso tiene un botón Wi-Fi Protected Setup (WPS), puede registrar el punto de acceso a este producto fácilmente.

- 1 MENU →  (Red) → [Ajustes Wi-Fi] → [WPS Push].
- 2 Pulse el botón Wi-Fi Protected Setup (WPS) en el punto de acceso para efectuar la conexión.

Nota

- [WPS Push] responde solamente si el ajuste de seguridad de su punto de acceso está ajustado a WPA o WPA2 y si su punto de acceso admite el método del botón Wi-Fi Protected Setup (WPS). Si el ajuste de seguridad está ajustado a WEP o si su punto de acceso no admite el método del botón Wi-Fi Protected Setup (WPS), realice [Conf. punto acceso].
- Para ver detalles sobre las funciones y ajustes disponibles de su punto de acceso, consulte el manual de instrucciones del punto de acceso o póngase en contacto con el administrador del punto de acceso.
- Puede ocurrir que una conexión no sea posible o que la distancia de comunicación sea más corta, dependiendo de circunstancias tales como el tipo de material de las paredes o si hay obstrucciones u ondas de radio entre el producto y el punto de acceso. En tal caso, cambie la ubicación del producto o acerque más el producto al punto de acceso.

Tema relacionado

- [Ajustes Wi-Fi: Conf. punto acceso](#)

Cámara fotografía digital
DSC-WX800

Ajustes Wi-Fi: Conf. punto acceso

Puede registrar su punto de acceso manualmente. Antes de iniciar el procedimiento, compruebe el nombre SSID del punto de acceso, el sistema de seguridad, y la contraseña. Es posible que la contraseña esté predeterminada en algunos dispositivos. Para ver detalles, consulte el manual de instrucciones del punto de acceso, o consulte con el administrador del punto de acceso.

1 MENU →  (Red) → [Ajustes Wi-Fi] → [Conf. punto acceso].

2 Seleccione el punto de acceso que quiere registrar.

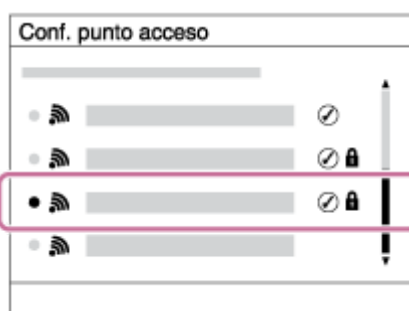

Cuando el punto de acceso deseado esté visualizado en la pantalla: Seleccione el punto de acceso deseado.

Cuando el punto de acceso deseado no esté visualizado en la pantalla: Seleccione [Ajuste manual] y ajuste el punto de acceso.

- Si selecciona [Ajuste manual], introduzca el nombre SSID del punto de acceso, después seleccione el sistema de seguridad.

3 Introduzca la contraseña, y seleccione [Aceptar].

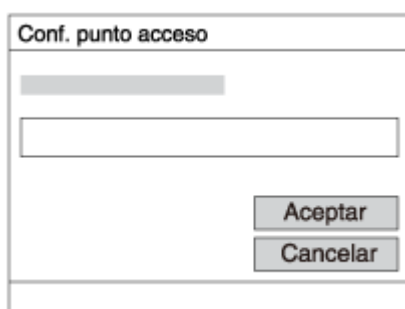

- Los puntos de acceso sin la marca  no requieren contraseña.

4 Seleccione [Aceptar].

Otros elementos de ajuste

Dependiendo del estado o el método de ajuste de su punto de acceso, es posible que quiera ajustar más elementos.

WPS PIN:

Visualiza el código PIN que usted introduce en el dispositivo conectado.

Conex. de Prioridad:

Seleccione [Activar] o [Desactivar].

Ajuste dirección IP:

Seleccione [Automático] o [Manual].

Dirección IP:

Si va a introducir la dirección IP manualmente, introduzca la dirección establecida.

Máscara de subred/Puerta enlace predet.:

Si ha ajustado [Ajuste dirección IP] a [Manual], introduzca cada dirección conforme a su entorno de red.

Nota

- Para dar prioridad en el futuro al punto de acceso registrado, ajuste [Conex. de Prioridad] a [Activar].

Tema relacionado

- [Ajustes Wi-Fi: WPS Push](#)
- [Cómo utilizar el teclado](#)

Cámara fotografía digital
DSC-WX800

Ajustes Wi-Fi: Mostr. Direcc. MAC

Muestra la dirección MAC de este producto.

1 MENU →  (Red) → [Ajustes Wi-Fi] → [Mostr. Direcc. MAC].

4-745-585-41(1) Copyright 2018 Sony Corporation

Cámara fotografía digital
DSC-WX800

Ajustes Wi-Fi: Rest. SSID/Cntrsñ

Este producto comparte la información de conexión para [Enviar a smartphone] y [ Conexión] con un dispositivo que tenga permiso para conectarse. Si quiere cambiar el dispositivo que tiene permiso para conectarse, restaure la información de conexión.

1 MENU →  (Red) → [Ajustes Wi-Fi] → [Rest. SSID/Cntrsñ] → [Aceptar].

Nota

- Si conecta este producto a un smartphone después de restaurar la información de conexión, deberá reconfigurar de nuevo el smartphone.

Tema relacionado

- [Func Enviar a smart.: Enviar a smartphone](#)
- [Ctrl con smartphone](#)

Cámara fotografía digital
DSC-WX800

Edit. Nombre Dispos.

Puede cambiar el nombre del dispositivo para la conexión Wi-Fi Direct o Bluetooth.

1 MENU →  (Red) → [Edit. Nombre Dispos.].

2 Seleccione la casilla de introducción, después introduzca el nombre del dispositivo → [Aceptar].

Tema relacionado

- [Ajustes Wi-Fi: WPS Push](#)
- [Ajustes Wi-Fi: Conf. punto acceso](#)
- [Cómo utilizar el teclado](#)

Cámara fotografía digital
DSC-WX800

Restablecer conf. red

Restaura todos los ajustes de red a sus valores predeterminados.

1 MENU →  (Red) → [Restablecer conf. red] → [Intro].

Cámara fotografía digital
DSC-WX800

Entorno de ordenador recomendado

Puede confirmar el entorno de ordenador para la utilización del software en la URL siguiente:

<http://www.sony.net/pcenv/>

Cámara fotografía digital
DSC-WX800

Software para ordenadores Mac

Para ver detalles sobre el software para ordenadores Mac, acceda a la URL siguiente:

<http://www.sony.co.jp/imsoft/Mac/>

Nota

- El software que se puede utilizar varía dependiendo de la región.

Tema relacionado

- [Enviar a ordenador](#)

Cámara fotografía digital
DSC-WX800

PlayMemories Home

Con PlayMemories Home, puede hacer lo siguiente:

- Puede importar imágenes tomadas con este producto a su ordenador.
- Puede reproducir las imágenes importadas a su ordenador.
- Puede compartir sus imágenes utilizando PlayMemories Online.
- Puede editar películas tal como cortando o uniendo.
- Puede añadir varios efectos tales como BGM y subtítulos a las películas.

También para Windows, puede hacer lo siguiente:

- Puede organizar imágenes almacenadas en el ordenador en un calendario por fecha de toma para verlas.
- Puede editar y corregir imágenes, tal como recortar y cambiar de tamaño.
- Puede crear un disco de películas importadas a un ordenador.
Se pueden crear discos Blu-ray Disc o discos AVCHD de películas de formato XAVC S.
- Puede subir imágenes a un servicio en la red. (Se requiere una conexión a Internet).
- Puede importar imágenes grabadas con información de ubicación a un ordenador y verlas en un mapa.
- Para otros detalles, le rogamos que consulte la Ayuda de PlayMemories Home.

Tema relacionado

- [Instalación de PlayMemories Home](#)

Instalación de PlayMemories Home

- 1 Utilizando el navegador de Internet de su ordenador, vaya a la URL de abajo y descargue PlayMemories Home siguiendo las instrucciones en pantalla.

<http://www.sony.net/pm/>

- Se requiere una conexión a Internet.
- Para ver instrucciones detalladas, visite la página de soporte de PlayMemories Home (en inglés solamente).
<http://www.sony.co.jp/pmh-se/>

- 2 Conecte el producto a su ordenador utilizando el cable micro USB (suministrado), después encienda el producto.

- Es posible que se añadan funciones nuevas a PlayMemories Home. Aunque PlayMemories Home ya haya sido instalado en su ordenador, conecte este producto y su ordenador otra vez.
- No retire el cable micro USB (suministrado) de la cámara mientras la cámara está en operación o la pantalla de acceso está visualizada. Si lo hace se podrán dañar los datos.

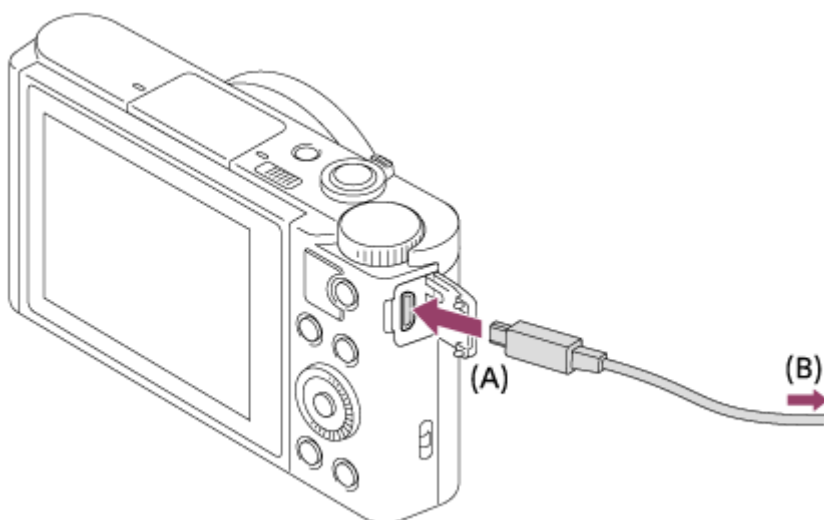

A: Al terminal multi/micro USB

B: A la toma USB del ordenador

Nota

- Inicie la sesión como Administrador.
- Es posible que sea necesario reiniciar el ordenador. Cuando aparezca el mensaje de confirmación de reinicio, reinicie el ordenador siguiendo las instrucciones en pantalla.
- Es posible que se instale DirectX dependiendo del entorno del sistema de su ordenador.

Conexión a un ordenador

- 1 Inserte en la cámara una batería cargada suficientemente.
- 2 Encienda la cámara y el ordenador.
- 3 Compruebe que [Conexión USB] bajo  (Ajustes) está ajustado a [Almac.masivo].
- 4 Conecte la cámara al ordenador utilizando el cable micro USB (suministrado) (A).

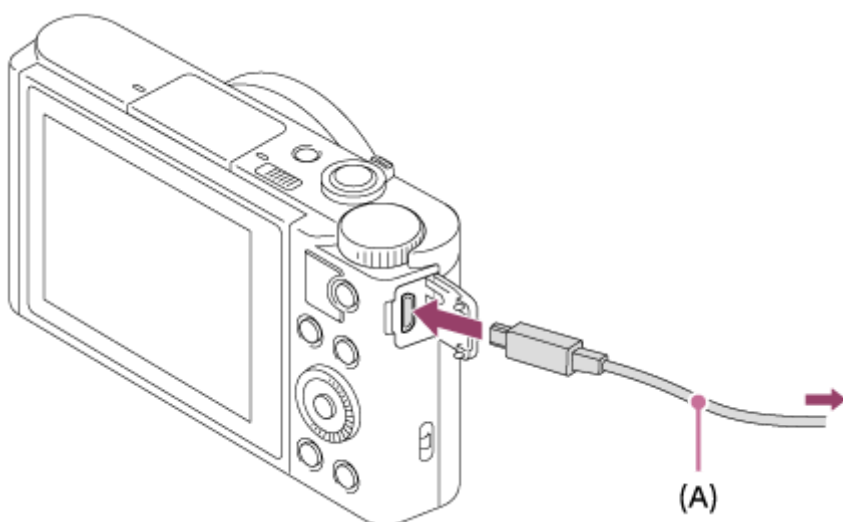

- Cuando conecte la cámara al ordenador por primera vez, el procedimiento para reconocer la cámara puede que comience automáticamente en el ordenador. Espere hasta que termine el procedimiento.
- Si conecta el producto a su ordenador utilizando el cable micro USB cuando [Alimentación USB] está ajustado a [Activar], la alimentación se suministrará desde su ordenador. (Ajuste predeterminado: [Activar])

Nota

- No encienda/apague ni reinicie el ordenador, ni lo reanude del modo de ahorro de energía, cuando haya sido establecida una conexión USB entre el ordenador y la cámara. Si lo hace podrá ocasionar un malfuncionamiento. Antes de encender/apagar o reiniciar el ordenador, o reanudarlo del modo de ahorro de energía, desconecte la cámara del ordenador.

Tema relacionado

- [Conexión USB](#)
- [Ajuste USB LUN](#)

Cámara fotografía digital
DSC-WX800

Importación de imágenes al ordenador sin utilizar PlayMemories Home

PlayMemories Home le permite importar imágenes fácilmente. Para ver detalles sobre las funciones de PlayMemories Home, consulte la Ayuda de PlayMemories Home.

Importación de imágenes al ordenador sin utilizar PlayMemories Home (Para Windows)

Cuando aparezca el asistente de reproducción automática después de hacer una conexión USB entre el producto y un ordenador, haga clic en [Abrir la carpeta para ver los archivos] → [Aceptar] → [DCIM]. Después copie las imágenes deseadas al ordenador.

Importación de imágenes al ordenador sin utilizar PlayMemories Home (Para Mac)

Conecte el producto a su ordenador Mac. Haga doble clic en el icono recién reconocido en el escritorio → carpeta en la que está almacenada la imagen que quiere importar. Después arrastre el archivo de imagen y suéltelo en el icono de disco duro.

Nota

- Para operaciones como importar películas XAVC S o películas AVCHD al ordenador, utilice PlayMemories Home.
- No edite ni procese de ninguna manera archivos/carpetas de películas AVCHD o XAVC S desde el ordenador conectado. Los archivos de película se pueden dañar o volverse irreproducibles. No borre o copie películas AVCHD o películas XAVC S de la tarjeta de memoria desde el ordenador. Sony no se hace responsable de las consecuencias que puedan resultar de tales operaciones a través de un ordenador.

Cámara fotografía digital
DSC-WX800

Desconexión de la cámara del ordenador

Realice los pasos 1 y 2 de abajo antes de realizar las operaciones siguientes:

- Desconexión del cable micro USB.
- Retirar la tarjeta de memoria.
- Apagar el producto.

1 Haga clic en  (Quitar hardware de forma segura y expulsar el medio) en la barra de tareas.

2 Haga clic en el mensaje visualizado.

Nota

- En ordenadores Mac arrastre el icono de tarjeta de memoria o el icono de unidad y suéltelo en el icono de "Papelera". La cámara se desconectará del ordenador.
- En ordenadores Windows 7/Windows 8, es posible que el icono de desconexión no aparezca. En ese caso, puede omitir los pasos de arriba.
- No retire el cable micro USB de la cámara mientras la luz de acceso está encendida. Los datos podrán dañarse.

Cámara fotografía digital
DSC-WX800

Imaging Edge

Imaging Edge es un paquete de programas que incluye funciones tales como la toma remota desde un ordenador, etc.

Viewer:

Puede visualizar y buscar imágenes.

Edit:

Puede editar imágenes con correcciones tales como curva de tono, sombras, etc.

Remote:

Puede ajustar la configuración de la cámara o tomar imágenes desde un ordenador conectado a la cámara mediante un cable USB.

Para controlar la cámara con un ordenador, seleccione MENU →  (Ajustes) → [Conexión USB] → [PC remoto] antes de conectar la cámara al ordenador mediante un cable USB.

Para ver detalles sobre cómo utilizar Imaging Edge, consulte la página de soporte.

<http://www.sony.net/disoft/help/>

Instalación de Imaging Edge en el ordenador

Descargue e instale el software accediendo a la URL siguiente:

<http://www.sony.net/disoft/d/>

Tema relacionado

- [Conexión USB](#)

Cámara fotografía digital
DSC-WX800

Selección de un disco que se va a crear

Puede crear un disco que se puede reproducir en otros dispositivos de una película grabada en esta cámara. Qué dispositivos pueden reproducir el disco depende del tipo de disco. Seleccione el tipo de disco apropiado para los dispositivos de reproducción que va a utilizar.

Dependiendo del tipo de película, es posible que el formato de película sea convertido cuando se cree un disco.



Calidad de imagen de alta definición (HD) (disco Blu-ray)

Se pueden grabar películas de calidad de imagen de alta definición (HD) en un disco Blu-ray, y crear así un disco de calidad de imagen de alta definición (HD).

Un disco Blu-ray le permite grabar películas de calidad de imagen de alta definición (HD) de mayor duración que los discos DVD.

Formatos de película grabables: XAVC S, AVCHD

Reproductores: dispositivos de reproducción de discos Blu-ray (reproductores de discos Sony Blu-ray, PlayStation 4, etc.)



Calidad de imagen de alta definición (HD) (disco de grabación AVCHD)

Se pueden grabar películas de calidad de imagen de alta definición (HD) en soportes DVD como discos DVD-R, y crear así un disco de calidad de imagen de alta definición (HD).

Formatos de película grabables: XAVC S, AVCHD

Reproductores: dispositivos de reproducción de formato AVCHD (reproductores de discos Sony Blu-ray, PlayStation 4, etc.)

Estos tipos de discos no se pueden reproducir en reproductores de DVD ordinarios.



Calidad de imagen de definición estándar (STD)

Las películas de calidad de imagen de definición estándar (STD) convertidas a partir de películas de calidad de imagen de alta definición (HD) se pueden grabar en soportes DVD, tal como discos DVD-R, y crear así discos de calidad de imagen estándar (STD).

Formatos de película grabables: AVCHD

Reproductores: dispositivos de reproducción de DVD ordinarios (reproductores de DVD, ordenadores que pueden reproducir discos DVD, etc.)

Sugerencia

- Puede utilizar los siguientes tipos de discos de 12 cm con PlayMemories Home.
BD-R/DVD-R/DVD+R/DVD+R DL: No regrabables
BD-RE/DVD-RW/DVD+RW: Regrabables
No es posible la grabación adicional.
- Mantenga siempre su "PlayStation 4" para utilizar la versión más reciente del software de sistema de la "PlayStation 4".

Nota

- Las películas 4K no se pueden grabar en un disco en calidad de imagen 4K.

Tema relacionado

- [Creación de discos Blu-ray Disc de películas de calidad de imagen de alta definición](#)
- [Creación de discos DVD \(discos de grabación AVCHD\) de películas de calidad de imagen de alta definición](#)
- [Creación de discos DVD de películas de calidad de imagen estándar](#)

4-745-585-41(1) Copyright 2018 Sony Corporation

Cámara fotografía digital
DSC-WX800

Creación de discos Blu-ray Disc de películas de calidad de imagen de alta definición

Puede crear discos Blu-ray que se pueden reproducir en dispositivos de reproducción de discos Blu-ray (como reproductores de discos Sony Blu-ray o la PlayStation 4, etc.).

A. Cómo crear discos DVD usando un ordenador

Con un ordenador Windows, puede copiar películas importadas al ordenador y crear discos Blu-ray Discs utilizando PlayMemories Home.

Su ordenador tiene que poder crear discos Blu-ray Disc.

Cuando cree un disco Blu-ray Disc por primera vez, conecte su cámara al ordenador utilizando un cable USB. El software necesario se añade automáticamente a su ordenador. (Se necesita una conexión a Internet).

Para ver detalles sobre cómo crear un disco utilizando PlayMemories Home, consulte la Guía de Ayuda para PlayMemories Home.

B. Cómo crear discos DVD utilizando un dispositivo distinto de un ordenador

También puede crear discos Blu-ray utilizando una grabadora Blu-ray, etc.

Para ver detalles, consulte las instrucciones de manejo del dispositivo.

Nota

- Cuando se crean discos de Blu-ray utilizando PlayMemories Home de películas grabadas en el formato de película XAVC S, la calidad de imagen se convierte a 1 920 × 1 080 (60i/50i). No es posible crear discos con la calidad de imagen original. Para grabar películas con la calidad de imagen original, copie las películas a un ordenador o a un soporte externo.

Tema relacionado

- [Selección de un disco que se va a crear](#)
- [Creación de discos DVD \(discos de grabación AVCHD\) de películas de calidad de imagen de alta definición](#)
- [Creación de discos DVD de películas de calidad de imagen estándar](#)

Cámara fotografía digital
DSC-WX800

Creación de discos DVD (discos de grabación AVCHD) de películas de calidad de imagen de alta definición

Puede crear discos DVD (discos de grabación AVCHD) que se pueden reproducir en dispositivos de reproducción compatibles con AVCHD (como reproductores de Blu-ray Disc o la PlayStation 4, etc., de Sony).

A. Cómo crear discos DVD usando un ordenador

Con un ordenador Windows, puede copiar películas importadas al ordenador y crear discos DVD (discos de grabación AVCHD) utilizando PlayMemories Home.

Su ordenador tiene que poder crear discos DVD (discos de grabación AVCHD).

Cuando cree un disco DVD por primera vez, conecte su cámara al ordenador utilizando un cable USB. El software necesario se añade automáticamente a su ordenador. (Se necesita una conexión a Internet).

Para ver detalles sobre cómo crear un disco utilizando PlayMemories Home, consulte la Guía de Ayuda para PlayMemories Home.

B. Cómo crear discos DVD utilizando un dispositivo distinto de un ordenador

También puede crear discos DVD (discos de grabación AVCHD) utilizando una grabadora Blu-ray, etc.

Para ver detalles, consulte las instrucciones de manejo del dispositivo.

Nota

- Cuando se crean discos DVD (discos de grabación AVCHD) utilizando PlayMemories Home a partir de películas grabadas en el formato de película XAVC S, la calidad de imagen se convierte a 1 920 × 1 080 (60i/50i). No es posible crear discos con la calidad de imagen original.
Para grabar películas con la calidad de imagen original, copie las películas a un ordenador o a un soporte externo.
- Cuando se crean discos de grabación AVCHD utilizando PlayMemories Home a partir de películas grabadas en el formato de película AVCHD con [ Grabar ajuste] ajustado a [60i 24M(FX)]/[50i 24M(FX)], la calidad de imagen se convierte y no es posible crear discos con la calidad de imagen original.
Esta conversión puede llevar largo tiempo. Para grabar películas con la calidad de imagen original, utilice un disco Blu-ray.

Tema relacionado

- [Selección de un disco que se va a crear](#)
- [Creación de discos Blu-ray Disc de películas de calidad de imagen de alta definición](#)
- [Creación de discos DVD de películas de calidad de imagen estándar](#)

Cámara fotografía digital
DSC-WX800

Creación de discos DVD de películas de calidad de imagen estándar

Puede crear discos DVD que se pueden reproducir en dispositivos de reproducción DVD ordinarios (reproductores de DVD, ordenadores que puedan reproducir discos DVD, etc.).

A. Cómo crear utilizando un ordenador

Con un ordenador Windows, puede copiar películas importadas al ordenador y crear discos DVD utilizando PlayMemories Home.

Su ordenador tiene que poder crear discos DVD.

Cuando cree un disco DVD por primera vez, conecte su cámara al ordenador utilizando un cable USB. Instale el complemento de software exclusivo siguiendo las instrucciones en pantalla. (Se necesita una conexión a Internet.)

Para ver detalles sobre cómo crear un disco utilizando PlayMemories Home, consulte la Ayuda para PlayMemories Home.

B. Cómo crear utilizando un dispositivo distinto de un ordenador

También puede crear discos DVD utilizando una grabadora de Blu-ray, grabadora de HDD, etc.

Para ver detalles, consulte el manual de instrucciones del dispositivo.

Tema relacionado

- [Selección de un disco que se va a crear](#)
- [Creación de discos Blu-ray Disc de películas de calidad de imagen de alta definición](#)
- [Creación de discos DVD \(discos de grabación AVCHD\) de películas de calidad de imagen de alta definición](#)

Uso de los elementos de MENU

Puede cambiar los ajustes relacionados con todas las operaciones de la cámara incluyendo toma de imagen, reproducción, y método de operación. También puede ejecutar funciones de la cámara desde el MENU.

- 1 Pulse el botón MENU para visualizar la pantalla de menú.



- 2 Seleccione el ajuste deseado que quiere ajustar utilizando el lado superior/inferior/izquierdo/derecho de la rueda de control o girando la rueda de control, y después pulse el centro de la rueda de control.
 - Seleccione un icono en la parte superior de la pantalla (A) y pulse el lado izquierdo/derecho de la rueda de control para moverse a otro elemento del MENU.
 - Puede volver a la pantalla anterior pulsando el botón MENU (B).

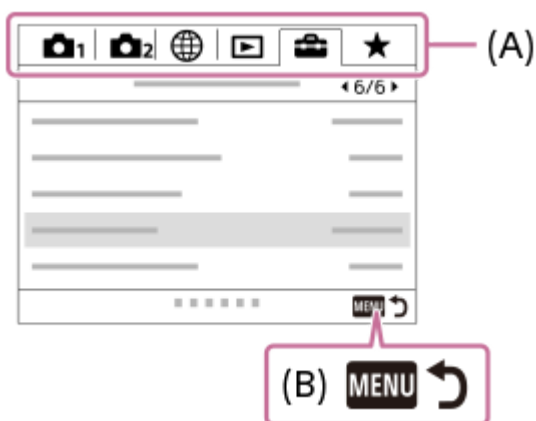

- 3 Seleccione el valor de ajuste deseado, y pulse el centro para confirmar la selección.



Tema relacionado

- [Menú mosaico](#)
- [Añadir elemento](#)

Cámara fotografía digital
DSC-WX800

Calidad JPEG (imagen fija)

Selecciona la calidad de imagen JPEG.

1 MENU →  1 (Ajustes de cámara1) → [ Calidad JPEG] → ajuste deseado.

Detalles de los elementos de menú



Extrafina/Fina/Estándar:

Como la tasa de compresión aumenta de [Extrafina] a [Fina] a [Estándar], el tamaño de archivo disminuye en el mismo orden. Esto permite grabar más archivos en una tarjeta de memoria, pero la calidad de imagen es más baja.

Cámara fotografía digital
DSC-WX800

Tamaño img JPEG (imagen fija)

Cuanto más grande sea el tamaño de imagen, más detalles se reproducirán cuando la imagen sea impresa en papel de formato grande. Cuanto más pequeño sea el tamaño de imagen, más imágenes podrán grabarse.

1 MENU →  (Ajustes de cámara1) → [ Tamaño img JPEG] → ajuste deseado.

Detalles de los elementos de menú

Cuando [ Relación aspecto] está ajustado a 3:2	
L: 16M	4 896 × 3 264 píxeles
M: 8.9M	3 648 × 2 432 píxeles
S: 4.5M	2 592 × 1 728 píxeles

Cuando [ Relación aspecto] está ajustado a 4:3	
L: 18M	4 896 × 3 672 píxeles
M: 10M	3 648 × 2 736 píxeles
S: 5.0M	2 592 × 1 944 píxeles
VGA	640 × 480 píxeles

Cuando [ Relación aspecto] está ajustado a 16:9	
L: 13M	4 896 × 2 752 píxeles
M: 7.5M	3 648 × 2 056 píxeles
S: 2.1M	1 920 × 1 080 píxeles



Cuando [ Relación aspecto] está ajustado a 1:1	
L: 13M	3 664 × 3 664 píxeles
M: 7.5M	2 736 × 2 736 píxeles
S: 3.7M	1 920 × 1 920 píxeles

Tema relacionado

- [Relación aspecto \(imagen fija\)](#)

Cámara fotografía digital
DSC-WX800

Relación aspecto (imagen fija)

① MENU →  (Ajustes de cámara1) → [ Relación aspecto] → ajuste deseado.

Detalles de los elementos de menú

3:2:

Igual relación de aspecto que las películas de placa de 35 mm

4:3:

Una relación de aspecto apropiada para ver en un televisor que no es compatible con alta definición

16:9:

Una relación de aspecto apropiada para ver en un televisor que es compatible con alta definición

1:1:

La relación horizontal y vertical es igual.

Cámara fotografía digital
DSC-WX800

Panorama: tamaño

Ajusta el tamaño de imagen cuando se toman imágenes panorámicas. El tamaño de imagen varía dependiendo del ajuste [Panorama: dirección].

1 MENU →  (Ajustes de cámara1) → [Panorama: tamaño] → ajuste deseado.

Detalles de los elementos de menú

Cuando [Panorama: dirección] está ajustado a [Arriba] o [Abajo]

Estándar: 3 872 × 2 160

Ancho: 5 536 × 2 160

Cuando [Panorama: dirección] está ajustado a [Izquier.] o [Derecha]

Estándar: 8 192 × 1 856

Ancho: 12 416 × 1 856

Tema relacionado

- [Barrido panorámico](#)
- [Panorama: dirección](#)

Cámara fotografía digital
DSC-WX800

Panorama: dirección

Ajusta la dirección para mover panorámicamente la cámara cuando se toman imágenes panorámicas.

1 MENU →  1 (Ajustes de cámara1) → [Panorama: dirección] → ajuste deseado.

Detalles de los elementos de menú

Derecha:

Mueva la cámara de izquierda hacia la derecha.

Izquier.:

Mueva la cámara de derecha hacia la izquierda.

Arriba:

Mueva la cámara de abajo hacia arriba.

Abajo:

Mueva la cámara de arriba hacia abajo.



Tema relacionado

- [Barrido panorámico](#)

Cámara fotografía digital
DSC-WX800

RR ISO Alta (imagen fija)

Cuando se toma una imagen con sensibilidad ISO alta, el producto reduce el ruido que resulta más evidente cuando la sensibilidad del producto es de nivel alto.

1 MENU →  1 (Ajustes de cámara1) →  RR ISO Alta → ajuste deseado.

Detalles de los elementos de menú

Normal:

Activa normalmente la reducción de ruido con ISO alta.

Bajo:

Activa moderadamente la reducción de ruido con ISO alta.



Nota

-  RR ISO Alta se fija a [Normal] en los modos de toma siguientes:
 - [Auto. inteligente]
 - [Automático superior]
 - [Selección escena]
 - [Barrido panorámico]

Cámara fotografía digital
DSC-WX800

Rango color (imagen fija)

La forma en que se representan los colores utilizando combinaciones de números o el rango de la reproducción de color se denomina "rango de color". Puede cambiar el rango de color dependiendo del fin deseado para la imagen.

1 MENU →  1 (Ajustes de cámara1) → [ Rango color] → ajuste deseado.

Detalles de los elementos de menú

sRGB:

Este es el rango de color estándar de la cámara digital. Utilice [sRGB] en la toma normal, tal como cuando piense imprimir las imágenes sin modificarlas.

AdobeRGB:

Este espacio de color tiene un rango amplio de reproducción de color. Cuando una gran parte del motivo tenga un color verde o rojo intenso, Adobe RGB resultará eficaz. El nombre de archivo de la imagen grabada comienza por "_".

Nota

- [AdobeRGB] es para aplicaciones o impresoras que admiten gestión del color y espacio de color de la opción DCF2.0. Es posible que las imágenes no se impriman o visualicen con los colores correctos si utiliza aplicaciones o impresoras que no admiten Adobe RGB.
- Cuando se visualicen imágenes que han sido grabadas con [AdobeRGB] en dispositivos no compatibles con Adobe RGB las imágenes se visualizarán con una saturación baja.

Cámara fotografía digital
DSC-WX800

Cambio al modo automático (Modo automático)

Esta cámara está equipada con los dos modos de toma automática siguientes: [Auto. inteligente] y [Automático superior]. Se puede cambiar el modo automático para tomar imágenes de acuerdo con el motivo y con sus preferencias.

- 1 Ajuste el dial de modo a **AUTO**.
- 2 MENU →  1 (Ajustes de cámara1) → [Modo automático] → ajuste deseado.

Detalles de los elementos de menú



Auto. inteligente:

Le permite tomar imágenes con reconocimiento de escena automático.

Automático superior:

Le permite tomar imágenes con reconocimiento de escena automático. Este modo toma imágenes claras de escenas oscuras o a contraluz.

Nota

- En modo [Automático superior], el proceso de grabación lleva más tiempo, porque el producto crea una imagen compuesta. En este caso, se visualiza el  (ícono de superposición) y el sonido del obturador se oye múltiples veces, pero solamente se graba una imagen.
- En modo [Automático superior] y cuando el  (ícono de superposición) está visualizado, asegúrese de no mover la cámara antes de que hayan sido grabadas las múltiples tomas.
- Para los modos [Auto. inteligente] y [Automático superior], la mayoría de las funciones se ajustan automáticamente, y los ajustes no los puede hacer usted mismo.

Tema relacionado

- [Auto. inteligente](#)
- [Automático superior](#)
- [Programa auto.](#)

Cámara fotografía digital
DSC-WX800

Selección escena

Le permite tomar imágenes con los ajustes predeterminados de acuerdo con la escena.

- 1 **Ajuste el dial de modo a SCN (Selección escena).**
- 2 **Gire la rueda de control para seleccionar el ajuste deseado.**

Detalles de los elementos de menú

Retrato:

Desenfoca el fondo y resalta el motivo con nitidez. Acentúa los tonos de piel suavemente.



Macro:

Toma primeros planos de motivos, tales como flores, insectos, comida, u objetos pequeños.



Paisaje:

Toma todo el rango de una escena con enfoque nítido y colores vívidos.



Puesta de sol:

Toma bellas imágenes de los tonos rojizos de la puesta de sol.



Escena nocturna:

Toma imágenes de escenas nocturnas sin perder la sensación de oscuridad.



🌙 Crepúsculo manual:

Toma imágenes de escenas nocturnas con menos ruido y desenfoco sin utilizar un trípode. Se toma una ráfaga de imágenes, y se aplica un procesamiento de imagen para reducir el desenfoco del motivo, el movimiento de la cámara, y el ruido de imagen.



👤 Retrato nocturno:

Toma retratos en escenas nocturnas utilizando el flash.

El flash no se extrae automáticamente. Extraiga el flash manualmente antes de hacer la toma.



👤 Anti movimiento:

Le permite hacer tomas en interiores sin utilizar el flash y reduce el desenfoco del motivo. El producto toma imágenes de ráfaga y las combina para crear la imagen, reduciendo el desenfoco del motivo y el ruido de imagen.



🐱 Mascota:

Le permite tomar imágenes de sus mascotas con los mejores ajustes.



🍴 Gourmet:

Le permite tomar imágenes de platos gastronómicos en deliciosos y brillantes colores.



🔆 Fuegos artificiales:

Le permite tomar imágenes de fuegos artificiales en todo su esplendor.



ISO Alta sensibilidad:

Le permite tomar imágenes fijas incluso en lugares oscuros sin utilizar el flash, y reduce el desenfoque del motivo. También le permite tomar escenas de película oscuras con más brillo.



Sugerencia

- Para cambiar la escena, gire la rueda de control en la pantalla de toma de imagen y seleccione una escena nueva.

Nota

- En los ajustes siguientes, el tiempo de exposición es más largo, de modo que se recomienda utilizar un trípode, etc., para evitar que la imagen se desenfocue:
 - [Escena nocturna]
 - [Retrato nocturno]
 - [Fuegos artificiales]
- En el modo [Crepúsculo manual] o [Anti movimiento], el obturador se libera 4 veces y se graba una imagen.
- La reducción del desenfoque es menos eficaz incluso en [Crepúsculo manual] o [Anti movimiento] cuando se toman los motivos siguientes:
 - Motivos que realizan movimientos imprevisibles.
 - Motivos que están muy cerca del producto.
 - Motivos con patrones similares continuamente, tal como el cielo, una playa, o un prado.
 - Motivos con cambio constante tal como las olas o cascadas.
- En el caso de [Crepúsculo manual] o [Anti movimiento], es posible que se produzca ruido en bloque si se utiliza una fuente luminosa que parpadea, tal como la iluminación fluorescente.
- La distancia mínima que puede acercarse a un motivo no cambia aunque seleccione [Macro]. Para conocer el rango de enfoque mínimo, consulte la distancia mínima del objetivo.



Tema relacionado

- [Utilización del flash](#)

Cámara fotografía digital
DSC-WX800

Modo manejo

Seleccione el modo apropiado para el motivo, tal como toma sencilla, toma continua o toma con variación.

- 1 **Seleccione  /  (Modo manejo) de la rueda de control → ajuste deseado.**
 - También puede ajustar el modo de manejo seleccionando MENU →  1 (Ajustes de cámara1) → [Modo manejo].
- 2 **Seleccione el modo deseado utilizando el lado derecho/izquierdo de la rueda de control.**

Detalles del elemento del menú

Captura única:

Modo de toma de imagen normal.

Captura continua:

Toma imágenes continuamente mientras mantiene pulsado el botón disparador.

Vel. prior. cont.:

Toma imágenes continuamente a alta velocidad mientras mantiene pulsado el botón disparador.

Autodispar:

Toma una imagen utilizando el autodisparador después de haber transcurrido un número designado de segundos desde que fue pulsado el botón disparador.

Autodisp.(Cont.):

Toma un número designado de imágenes utilizando el autodisparador después de haber transcurrido un número designado de segundos desde que fue pulsado el botón disparador.

Variación exposición:

Toma imágenes mientras se mantiene pulsado el botón disparador, cada una con diferentes grados de exposición.

Var. exp. sencilla:

Toma un número especificado de imágenes, una a una, cada una con un grado diferente de exposición.

Var.exp.Bal.Bla.:

Toma un total de tres imágenes, cada una con tonos de color diferentes de acuerdo con los ajustes seleccionados para balance blanco, temperatura de color y filtro de color.

Variación exp. DRO:

Toma un total de tres imágenes, cada una con un grado diferente de optimizador de gama dinámica.





Tema relacionado

- [Captura continua](#)
- [Vel. prior. cont.](#)
- [Autodispar](#)
- [Autodisp.\(Cont.\)](#)
- [Variación exposición](#)
- [Var. exp. sencilla](#)
- [Var.exp.Bal.Bla.](#)
- [Variación exp. DRO](#)

Cámara fotografía digital
DSC-WX800

Ajustes de Variación

Puede ajustar el autodesparador en modo de toma con variación, y el orden de toma de imagen para variación de exposición y variación de balance blanco.

- 1** Seleccione  /  (Modo manejo) de la rueda de control → seleccione el modo de toma con variación.
 - También puede ajustar el modo de manejo seleccionando MENU →  1 (Ajustes de cámara1) → [Modo manejo].
- 2** MENU →  1 (Ajustes de cámara1) → [Ajustes de Variación] → ajuste deseado.

Detalles de los elementos de menú

Aut.disp dur. var.exp:

Ajusta si se utiliza el autodesparador durante la toma con variación. También ajusta el número de segundos hasta que el obturador se libera si se utiliza el autodesparador.

(OFF/2 seg./5 seg./10 seg.)

Orden var.exp.:

Ajusta el orden de variación de exposición y variación de balance blanco.

(0→→+/-→0→+)



Tema relacionado

- [Variación exposición](#)
- [Var. exp. sencilla](#)
- [Var.exp.Bal.Bla.](#)
- [Variación exp. DRO](#)

Cámara fotografía digital
DSC-WX800

Memoria (Ajustes de cámara1/Ajustes de cámara2)

Le permite registrar en el producto hasta 2 modos o ajustes del producto utilizados con frecuencia. Puede invocar los ajustes utilizando simplemente el dial de modo.

- 1 Ponga el producto en el ajuste que quiera registrar.
- 2 MENU →  1 (Ajustes de cámara1) → [MR  1 /  2 Memoria] → número deseado.
- 3 Pulse el centro de la rueda de control para confirmar.

Elementos que se pueden registrar

- Puede registrar varias funciones para la toma de imagen. Los elementos que se pueden registrar actualmente se visualizan en el menú de la cámara.
- Abertura (número F)
- Tiempo de exposición
- Escala del zoom óptico

Para cambiar los ajustes registrados

Cambie el ajuste al ajuste deseado y vuelva a registrar el ajuste al mismo número de modo.

Nota

- El cambio de programa no se puede registrar.

Tema relacionado

- [Recuperar \(Ajustes de cámara1/Ajustes de cámara2\)](#)

Cámara fotografía digital
DSC-WX800

Área de enfoque

Selecciona el área de enfoque. Utilice esta función cuando resulte difícil enfocar debidamente en el modo de enfoque automático.

1 MENU →  (Ajustes de cámara1) → [Área de enfoque] → ajuste deseado.

Detalles de los elementos de menú

 **Ancho :**

Enfoca un motivo cubriendo todo el rango de la pantalla automáticamente. Cuando usted pulsa el botón disparador hasta la mitad en el modo de toma de imagen fija, se visualiza un cuadro verde alrededor del área que está enfocada.

 **Centro :**

Enfoca automáticamente un motivo en el centro de la imagen. Utilice junto con la función de bloqueo del enfoque para crear la composición que usted quiere.

 **Punto flexible :**

Le permite mover el cuadro de enfoque al punto deseado en la pantalla y enfocar un motivo diminuto en un área reducida.

En la pantalla de toma de imagen de punto flexible, puede cambiar el tamaño del cuadro de enfoque girando la rueda de control.

 **Punto flex. expandid. :**

Si el producto no puede enfocar un punto único seleccionado, utilizará puntos de enfoque alrededor del punto flexible como área prioritaria secundaria para enfocar.

Para mover el área de enfoque

- Cuando [Área de enfoque] está ajustado a [Punto flexible] o [Punto flex. expandid.], si pulsa el botón al que se ha asignado [Estándar de enfoque], puede tomar imágenes mientras mueve el cuadro de enfoque utilizando el lado superior/inferior/izquierdo/derecho de la rueda de control. Para devolver el cuadro de enfoque al centro del monitor, pulse el botón **C/**  mientras mueve el cuadro. Para cambiar los ajustes de toma utilizando la rueda de control, pulse el botón al que se ha asignado [Estándar de enfoque].
- Puede mover el cuadro de enfoque rápidamente tocándolo y arrastrándolo en el monitor. Ajuste [Operación táctil] a [Activar] de antemano.

Nota

- [Área de enfoque] está bloqueado en [Ancho] en las situaciones siguientes:
 - [Auto. inteligente]
 - [Automático superior]
 - [Selección escena]
 - Durante el modo de captador de sonrisas
- El área de enfoque puede que no se ilumine durante la toma continua o cuando el botón disparador se pulsa a fondo de una vez.
- No se pueden ejecutar funciones asignadas a la rueda de control o al botón personalizado mientras se mueve el cuadro de enfoque.



Tema relacionado

- [Operación táctil](#)

Cámara fotografía digital
DSC-WX800

Iluminador AF (imagen fija)

El iluminador AF suministra luz de relleno para enfocar más fácilmente un motivo en entornos oscuros. En el tiempo entre que se pulsa el botón disparador hasta la mitad y se bloquea el enfoque, el iluminador AF se ilumina para permitir a la cámara enfocar fácilmente.

1 MENU →  1 (Ajustes de cámara1) →  Iluminador AF → ajuste deseado.

Detalles de los elementos de menú

Automático:

El iluminador AF se ilumina automáticamente en entornos oscuros.

Desactivar:

No utiliza el iluminador AF.

Nota

- No se puede utilizar  Iluminador AF] en las situaciones siguientes:
 - En modo película
 - Barrido panorámico
 - Cuando [Selección escena] está ajustado a los modos siguientes:
 - [Paisaje]
 - [Escena nocturna]
 - [Mascota]
 - [Fuegos artificiales]
- El iluminador AF emite una luz muy brillante. Aunque no hay riesgos para la salud, no mire directamente al iluminador AF a corta distancia.

Cámara fotografía digital
DSC-WX800

AF bloqueo central

Cuando usted pulsa el centro de la rueda de control, la cámara detecta el motivo situado en el centro de la pantalla y continúa siguiendo al motivo.

1 MENU →  1 (Ajustes de cámara1) → [AF bloqueo central] → [Activar].

2 Alinee el cuadro de objetivo a seguir (A) sobre el motivo y pulse el centro de la rueda de control.

- Pulse el centro otra vez para detener el seguimiento.

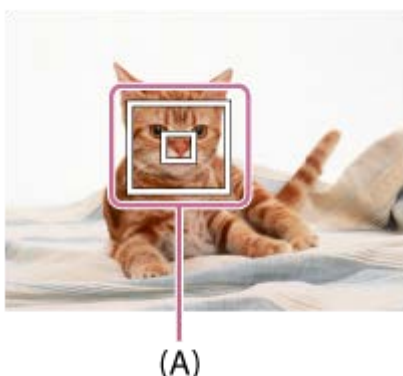



3 Pulse el botón disparador a fondo para tomar la imagen.

Sugerencia

- Si asigna la función [Estándar de enfoque] a la tecla de su elección, puede activar [AF bloqueo central] o detectar de nuevo un motivo pulsando la tecla cuando [Área de enfoque] está ajustado a [Ancho] o [Centro].
- Puede seleccionar el motivo que se va a seguir mediante la operación táctil. Ajuste [Operación táctil] a [Activar]. A continuación, seleccione MENU →  2 (Ajustes de cámara2) → [Func. de oper. táctil] → [Enfoque táctil].

Nota

- La función [AF bloqueo central] puede que no responda muy bien en las situaciones siguientes:
 - El motivo está moviéndose demasiado rápido.
 - El motivo es muy pequeño, o muy grande.
 - El contraste entre el motivo y el fondo es insuficiente.
 - Está oscuro.
 - La luz ambiental cambia.
- AF de bloqueo podrá no responder en las situaciones siguientes:
 - [Barrido panorámico]
 - Cuando [Selección escena] está ajustado a [Crepúsculo manual], [Anti movimiento] o [Fuegos artificiales].
 - Cuando se utiliza el zoom digital
 - Cuando el modo de toma está ajustado a Película, y [ SteadyShot] está ajustado a [Inteligente activo].
 - Cuando se toman películas con [ Grabar ajuste] ajustado a [120p]/[100p]

- Estándar de enfoque
- Operación táctil

4-745-585-41(1) Copyright 2018 Sony Corporation

Cámara fotografía digital
DSC-WX800

Aj. prior. cara en AF

Ajusta si la cámara enfoca las caras detectadas con mayor prioridad en el modo de enfoque automático.

1 MENU →  (Ajustes de cámara1) → [Aj. prior. cara en AF] → [Prioridad cara en AF] → ajuste deseado.

Detalles de los elementos de menú

Activar:

La cámara enfoca las caras detectadas con mayor prioridad.

Desactivar:

La cámara enfoca sin detección de caras.

Vis. cuadro det. cara

Ajusta si se visualiza el cuadro de detección de cara cuando [Prioridad cara en AF] está ajustado a [Activar].

1. MENU →  (Ajustes de cámara1) → [Aj. prior. cara en AF] → [Vis. cuadro det. cara] → ajuste deseado.

Activar:

Muestra el cuadro de detección de cara cuando [Prioridad cara en AF] está ajustado a [Activar].

Desactivar:

No se visualiza el cuadro de detección de cara.

Cuadro de detección de cara

- Cuando el producto detecta una cara, aparece el cuadro de detección de cara gris. Cuando el producto determina que el enfoque automático está habilitado, el cuadro de detección de cara se vuelve blanco.
- En caso de que haya registrado el orden de prioridad para cada cara utilizando [Registro de rostros], el producto seleccionará automáticamente la cara con mayor prioridad y el cuadro de detección de cara sobre esa cara se volverá blanco. Los cuadros de detección de cara de otras caras registradas se volverán morado rojizo.

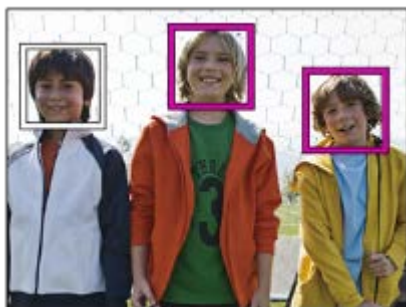

Sugerencia

- Cuando [Aj. prior. cara en AF] está ajustado en [Activar], se visualizará un cuadro de detección sobre los ojos cuando la cámara los enfoque. El cuadro visualizado sobre los ojos desaparecerá al de un rato.

Nota

- La función de detección de cara no se puede utilizar con las funciones siguientes:
 - Otras funciones de zoom distintas del zoom óptico
 - [Barrido panorámico]
 - [Posterización] en [Efecto de foto]

- [Paisaje], [Escena nocturna], [Puesta de sol], [Mascota], [Gourmet] o [Fuegos artificiales] en [Selección escena]
- Toma de películas con  Grabar ajuste] ajustado a [120p]/[100p].

- Se pueden detectar hasta 8 caras de motivos.
- Incluso si [Vis. cuadro det. cara] está ajustado a [Desactivar], se visualizará un cuadro de enfoque verde sobre las caras que estén enfocadas.
- Cuando el modo de toma de imagen está ajustado en [Auto. inteligente] o [Automático superior], [Prioridad cara en AF] se ajusta en [Activar].
- El producto podrá no detectar caras en absoluto o detectar accidentalmente otros objetos como si fueran caras en algunas condiciones.

Tema relacionado

- [Registro de rostros \(Nuevo registro\)](#)
- [Registro de rostros \(Cambiar orden\)](#)

Cámara fotografía digital
DSC-WX800

Pre-AF (imagen fija)

El producto ajusta el enfoque automáticamente antes de que usted pulse el botón disparador hasta la mitad. Durante las operaciones de enfoque, es posible que la pantalla se mueva.

① MENU →  1 (Ajustes de cámara1) → [ Pre-AF] → ajuste deseado.

Detalles de los elementos de menú

Activar:

Ajusta el enfoque antes de que usted pulse el botón disparador hasta la mitad.



Desactivar:

No ajusta el enfoque antes de que usted pulse el botón disparador hasta la mitad.

Cámara fotografía digital
DSC-WX800

Compensar exp.

Normalmente, la exposición se ajusta automáticamente (exposición automática). En función del valor de exposición ajustado por la exposición automática, puede abrillantar u oscurecer toda la imagen si ajusta [Compensar exp.] hacia el lado más o hacia el lado menos, respectivamente (compensación de exposición).



- 1  /  (Compensar exp.) en la rueda de control → pulse el lado izquierdo/derecho de la rueda de control o gire la rueda de control, y seleccione el ajuste deseado.

Lado + (superior):

Las imágenes se vuelven más claras.

Lado - (inferior):

Las imágenes se vuelven más oscuras.

- Cuando utilice [Auto. inteligente] o [Automático superior], puede visualizar la pantalla de ajuste para [Creatividad fotogr.] pulsando  / .
- También puede seleccionar MENU →  1 (Ajustes de cámara1) → [Compensar exp.].

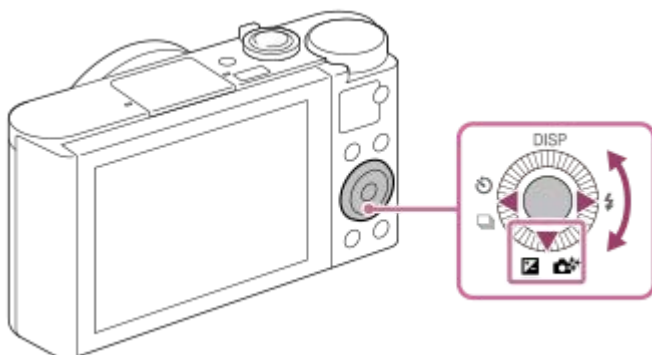

- Puede ajustar el valor de compensación de la exposición dentro del rango -3,0 EV a +3,0 EV.
- Puede confirmar el valor de compensación de la exposición que ha ajustado en la pantalla de toma.

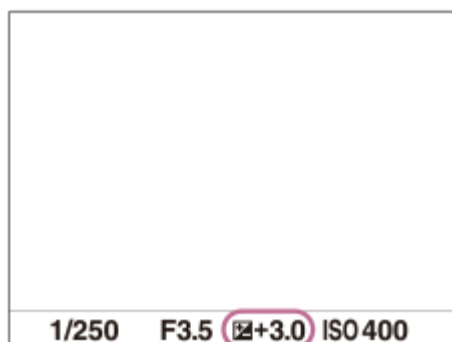

Nota

- No se puede realizar la compensación de exposición en los modos de toma siguientes:
 - [Auto. inteligente]
 - [Automático superior]
 - [Selección escena]
- Cuando utilice [Exposición manual], puede realizar la compensación de exposición solamente cuando [ISO] está ajustado a [ISO AUTO].

- Puede ajustar el valor de compensación de la exposición en un rango de -2,0 EV a +2,0 EV para películas.
- Si toma un motivo en condiciones de mucho brillo u oscuridad, o cuando utilice el flash, es posible que no pueda obtener un efecto satisfactorio.

Tema relacionado

- [Variación exposición](#)
- [Var. exp. sencilla](#)
- [Ajuste de cebra](#)

4-745-585-41(1) Copyright 2018 Sony Corporation

Cámara fotografía digital
DSC-WX800

ISO

La sensibilidad a la luz se expresa mediante el número ISO (índice de exposición recomendado). Cuanto mayor es el número, mayor es la sensibilidad.

1 MENU →  (Ajustes de cámara1) → [ISO] → ajuste deseado.

Detalles de los elementos de menú

RR varios fotogramas:

Combina tomas continuas para crear una imagen con menos ruido. Pulse el lado derecho de la rueda de control para visualizar la pantalla de ajustes, después seleccione el valor que desee utilizando el lado superior/inferior de la rueda de control.

Seleccione el número ISO deseado entre ISO AUTO o ISO 100 – ISO 12 800.

ISO AUTO:

Ajusta la sensibilidad ISO automáticamente.

ISO 80 – ISO 6 400:

Ajusta la sensibilidad ISO manualmente. Al seleccionar un número más alto aumenta la sensibilidad ISO.

Sugerencia

- Puede cambiar el rango de la sensibilidad ISO que se ajusta automáticamente en modo [ISO AUTO]. Seleccione [ISO AUTO] y pulse el lado derecho de la rueda de control, y ajuste los valores deseados para [ISO AUTO máximo] y [ISO AUTO mínimo]. Los valores también se aplican cuando se toma en modo [ISO AUTO] bajo [RR varios fotogramas].

Nota

- Cuando está seleccionado [RR varios fotogramas], el flash, [Opt.gama diná.], o [HDR automat.] no se puede utilizar.
- Cuando [Efecto de foto] está ajustado a algo distinto de [Desactivar], [RR varios fotogramas] no se puede seleccionar.
- [ISO AUTO] se selecciona cuando se utilizan las funciones siguientes:
 - [Auto. inteligente]
 - [Automático superior]
 - [Selección escena]
 - [Barrido panorámico]
- Cuando mayor sea el valor ISO, más ruido aparecerá en las imágenes.
- Cuando se toman películas, están disponibles los valores ISO entre 80 y 6400.
- Cuando utilice [RR varios fotogramas], llevará algún tiempo al producto realizar el procesamiento de superposición de imágenes.
- Cuando seleccione [ISO AUTO] con el modo de toma ajustado a [P], [A], [S] o [M], la sensibilidad ISO se ajustará automáticamente dentro del rango ajustado.

Cámara fotografía digital
DSC-WX800

Modo medición

Selecciona el modo de medición que establece la parte de la pantalla que se mide para determinar la exposición.

1 MENU →  (Ajustes de cámara1) → **[Modo medición]** → **ajuste deseado.**

Detalles de los elementos de menú

Multi:

Mide la luz de cada área después de dividir el área total en múltiples áreas y determina la exposición adecuada para toda la pantalla (medición de múltiples patrones).

Centro:

Mide el brillo promedio de toda la pantalla, a la vez que enfatiza el área central de la pantalla (medición ponderada al centro).

Puntual:

Mide sólo el área central (medición puntual). Este modo es apropiado para medir la luz en una parte especificada de toda la pantalla. El tamaño del círculo de medición se puede seleccionar entre [Puntual: Estándar] y [Puntual: Grande].

Promed. pant. ent.:

Mide el brillo promedio de toda la pantalla. La exposición será estable aunque la composición o la posición del motivo cambien.

Iluminación:

Mide el brillo a la vez que enfatiza el área resaltada en la pantalla. Este modo es apropiado para tomar el motivo a la vez que se evita la sobreexposición.

Sugerencia

- Cuando está seleccionado [Multi] y [Prior.cara mltmedic.] está ajustado a [Activar], la cámara mide el brillo basándose en las caras detectadas.
- Cuando [Modo medición] está ajustado a [Iluminación] y la función [Opt.gama diná.] o [HDR automát.] está activada, el brillo y el contraste se corrigen automáticamente dividiendo la imagen en áreas pequeñas y analizando el contraste de luz y sombra. Haga ajustes en base a las circunstancias de la toma de imagen.

Nota

- [Modo medición] está bloqueado en [Multi] en los modos de toma siguientes:
 - [Auto. inteligente]
 - [Automático superior]
 - [Selección escena]
 - Otras funciones de zoom distintas del zoom óptico
- En modo [Iluminación], el motivo podrá estar oscuro si hay una parte más brillante en la pantalla.

Tema relacionado

- [Bloqueo AE](#)
- [Prior.cara mltmedic.](#)
- [Opt.gama diná. \(DRO\)](#)
- [HDR automát.](#)

Cámara fotografía digital
DSC-WX800

Prior.cara mltmedic.

Ajusta si la cámara mide el brillo en base a caras detectadas cuando [Modo medición] está ajustado a [Multi].

1 MENU →  1 (Ajustes de cámara1) → [Prior.cara mltmedic.] → ajuste deseado.

Detalles de los elementos de menú

Activar:

La cámara mide el brillo basándose en las caras detectadas.

Desactivar:

La cámara mide el brillo utilizando el ajuste de [Multi], sin detección de caras.

Nota

- Cuando el modo de toma de imagen está ajustado en [Auto. inteligente] o [Automático superior], [Prior.cara mltmedic.] se bloquea en [Activar].

Tema relacionado

- [Modo medición](#)

Cámara fotografía digital
DSC-WX800

Modo flash

Puede ajustar el modo de flash.

1 Seleccione (Modo flash) en la rueda de control → ajuste deseado.

- También puede ajustar el modo de flash seleccionando MENU →  1 (Ajustes de cámara1) → [Modo flash].

Detalles de los elementos de menú

Flash desactiv.:

El flash no funciona.

Flash automático:

El flash responde en entornos oscuros o cuando se toma imagen hacia una luz brillante.

Flash relleno:

El flash responde cada vez que usted acciona el obturador.

Sincroniz. lenta:

El flash responde cada vez que usted acciona el obturador. La toma con sincronización lenta permite tomar una imagen clara del motivo y del fondo aumentando el tiempo de exposición.

Sincroniz. trasera:

El flash responde justo antes de completarse la exposición cada vez que usted acciona el obturador. La toma de imagen con sincronización trasera le permite tomar una imagen natural de la estela de un motivo en movimiento, tal como un automóvil en marcha o una persona andando.

Nota

- El ajuste predeterminado depende del modo de toma de imagen.
- Algunos ajustes de [Modo flash] no estarán disponibles, dependiendo del modo de toma.

Tema relacionado

- [Utilización del flash](#)

Cámara fotografía digital
DSC-WX800

Compensac. flash

Ajusta la cantidad de luz del flash en un rango de $-3,0$ EV a $+3,0$ EV. La compensación del flash cambia solamente la cantidad de luz de flash. La compensación de exposición cambia la cantidad de luz del flash, el tiempo de exposición y la apertura.

1 MENU →  1 (Ajustes de cámara1) → [Compensac. flash] → ajuste deseado.

- La selección de valores más altos (lado +) aumenta el nivel del flash, y la de valores más bajos (lado -) reduce el nivel del flash.

Nota

- [Compensac. flash] no funcionará cuando el modo de toma esté ajustado a los modos siguientes:
 - [Auto. inteligente]
 - [Automático superior]
 - [Barrido panorámico]
 - [Selección escena]
- Es posible que el mayor efecto del flash (lado +) no sea visible debido a la limitada cantidad de luz de flash disponible, si el motivo está fuera del alcance máximo del flash. Si el motivo está muy cerca, es posible que el menor efecto del flash (lado -) no sea visible.

Tema relacionado

- [Utilización del flash](#)

Cámara fotografía digital
DSC-WX800

Reducción ojos rojos

Cuando se utiliza el flash, este se dispara dos o más veces antes de tomar la imagen para reducir el fenómeno de ojos rojos.

1 MENU →  (Ajustes de cámara1) → [Reducción ojos rojos] → ajuste deseado.

Detalles de los elementos de menú

Activar:

El flash siempre se dispara para reducir el fenómeno de ojos rojos.

Desactivar:

No utiliza la reducción de ojos rojos.

Nota

- Es posible que la reducción de ojos rojos no produzca los efectos deseados. Esto depende de algunas diferencias y condiciones individuales, tal como la distancia al motivo, o si el motivo mira al primer destello o no.











Cámara fotografía digital
DSC-WX800

Balance blanco

Corrige el efecto del tono de las condiciones de luz ambiental para grabar un motivo blanco neutro en blanco. Utilice esta función cuando los tonos de color de la imagen no aparecen del modo esperado, o cuando desee cambiar los tonos de color a propósito para obtener una expresión fotográfica.

1 MENU →  1 (Ajustes de cámara1) → [Balance blanco] → ajuste deseado.

Detalles de los elementos de menú

AWB  **AWB**  **Automático** /  **Luz diurna** /  **Sombra** /  **Nublado** /  **Incandescente** /  **-1 Fluor.:** **blanco cálido** /  **0 Fluor.:** **blanco frío** /  **+1 Fluor.:** **blanco diurno** /  **+2 Fluor.:** **luz diurna** /  **Flash** : Cuando seleccione la fuente de luz que ilumina el motivo, el producto ajustará los tonos de color apropiados para la fuente de luz seleccionada (balance blanco predefinido). Cuando seleccione [Automático], el producto detectará automáticamente la fuente de luz y ajustará los tonos de color.

 **Tem.col./filtro:**

Ajusta los tonos de color dependiendo de la fuente luminosa. Consigue el efecto de los filtros CC (compensación de color) para fotografía.

 **Personalizado 1/Personalizado 2/Personalizado 3:**



Utiliza el ajuste de balance blanco guardado en [Ajustes persdos.].

 **SET Ajustes persdos.:**

Memoriza el color blanco básico en las condiciones de luz para el entorno de toma.

Seleccione un número de balance blanco personalizado memorizado.

Sugerencia

- Puede visualizar la pantalla de ajuste fino y realizar ajustes finos de los tonos de color como se requiera pulsando el lado derecho de la rueda de control.
- Si los tonos de color no se muestran como esperaba en los ajustes seleccionados, realice la toma [Var.exp.Bal.Bla.].
- **AWB**  o **AWB**  se visualiza solamente cuando [Ajuste prior en AWB] está ajustado a [Ambiente] o [Blanco].

Nota

- [Balance blanco] se fija a [Automático] en los modos de toma siguientes:
 - [Auto. inteligente]
 - [Automático superior]
 - [Selección escena]
- Si utiliza una lámpara de mercurio o una lámpara de sodio como fuente de luz, no se obtendrá el balance blanco preciso debido a las características de la luz. Se recomienda tomar imágenes utilizando un flash o seleccionar [Ajustes persdos.].

Tema relacionado

- [Captación de un color blanco básico en modo \[Ajustes persdos.\]](#)
- [Ajuste prior en AWB](#)
- [Var.exp.Bal.Bla.](#)



Cámara fotografía digital
DSC-WX800

Ajuste prior en AWB

Selecciona qué tono se prioriza cuando se toma en condiciones de iluminación tal como luz incandescente cuando [Balance blanco] está ajustado a [Automático].

1 MENU →  1 (Ajustes de cámara1) → [Ajuste prior en AWB] → ajuste deseado.

Detalles de los elementos de menú

AWB
STD **Estándar:**

Toma con balance blanco auto estándar. La cámara ajusta automáticamente los tonos de color.

AWB
Ambi **Ambiente:**

Prioriza el tono de color de la fuente de luz. Esto resulta útil cuando se quiere producir una atmósfera cálida.

AWB
White **Blanco:**

Prioriza una reproducción de color blanco cuando la temperatura de color de la fuente de luz es baja.

Tema relacionado

- [Balance blanco](#)

Cámara fotografía digital
DSC-WX800

Opt.gama diná. (DRO)

Mediante la división de la imagen en áreas pequeñas, el producto analiza el contraste de luz y sombras entre el motivo y el fondo, y crea una imagen con el brillo y la gradación óptimos.

1 MENU →  1 (Ajustes de cámara1) → [DRO/HDR automat.] → [Opt.gama diná.].

2 Seleccione el ajuste deseado utilizando el lado izquierdo/derecho de la rueda de control.

Detalles de los elementos de menú

 Optimizador gama dinám.: auto.:

Corrige el brillo automáticamente.

 Optimizador gama dinám.: niv. 1 — Optimizador gama dinám.: niv. 5:

Optimiza la gradación de una imagen grabada para cada área dividida. Seleccione el nivel de optimización de Lv1 (débil) a Lv5 (fuerte).

Nota

- En las situaciones siguientes, [Opt.gama diná.] se fija a [Desactivar]:
 - El modo de toma está ajustado a [Barrido panorámico].
 - RR varios fotogramas
 - Cuando [Efecto de foto] está ajustado a algo distinto de [Desactivar]
- [DRO/HDR automat.] se fija a [Desactivar] cuando se seleccionan los modos siguientes en [Selección escena].
 - [Puesta de sol]
 - [Escena nocturna]
 - [Retrato nocturno]
 - [Crepúsculo manual]
 - [Anti movimiento]
 - [Fuegos artificiales]

El ajuste se fija a [Optimizador gama dinám.: auto.] cuando se seleccionan modos de [Selección escena] distintos de los modos de arriba.

- Cuando se toma con [Opt.gama diná.], es posible que la imagen contenga ruido. Seleccione el nivel apropiado comprobando la imagen grabada, especialmente cuando realce el efecto.

Cámara fotografía digital
DSC-WX800

HDR automát.

Toma tres imágenes utilizando diferentes exposiciones y combina las imágenes con exposición correcta, las partes brillantes de una imagen subexpuesta, y las partes oscuras de una imagen sobrepuesta para crear imágenes con un rango de gradación mayor (High Dynamic Range). Se graban una imagen con la exposición correcta y una imagen superpuesta.

1 MENU →  1 (Ajustes de cámara1) → [DRO/HDR automát.] → [HDR automát.].

2 Seleccione el ajuste deseado utilizando el lado izquierdo/derecho de la rueda de control.

Detalles de los elementos de menú

 **HDR automát.: dif. exposic. auto.:**

Corrige el brillo automáticamente.

 **HDR autom.: dif. exposic. 1,0 EV — HDR autom.: dif. exposic. 6,0 EV:**



Ajusta la diferencia de exposición, en función del contraste del motivo. Seleccione el nivel de optimización de 1,0EV (débil) a 6,0EV (fuerte).

Por ejemplo, si ajusta el valor de la exposición a 2,0 EV, se compondrán tres imágenes con los niveles de exposición siguientes: -1,0 EV, exposición correcta y +1,0 EV.

Sugerencia

- El obturador se libera tres veces para una sola toma. Tenga en cuenta lo siguiente:
 - Utilice esta función cuando el motivo esté quieto o no haya luz de flash.
 - No cambie la composición antes de tomar la imagen.

Nota

- [HDR automát.] no está disponible en los modos de toma siguientes:
 - [Auto. inteligente]
 - [Automático superior]
 - [Barrido panorámico]
 - [Selección escena]
- [HDR automát.] no está disponible en las situaciones siguientes:
 - Cuando está seleccionado [RR varios fotogramas].
 - Cuando [Efecto de foto] está ajustado a algo distinto de [Desactivar].
- No se puede comenzar la siguiente toma hasta que se ha completado el proceso de captura después de tomar la imagen.
- Es posible que no obtenga el efecto deseado dependiendo de la diferencia de luminancia de un motivo y las condiciones de la toma de imagen.
- Cuando se utiliza el flash, esta función apenas tiene efecto.
- Cuando la escena tenga poco contraste o cuando se produzca movimiento del motivo o desenfoque del motivo, es posible que no pueda obtener buenas imágenes HDR.   se visualizará sobre la imagen grabada para informarle cuando la cámara detecta desenfoque de imagen. Cambie la composición o vuelva a tomar la imagen con cuidado para evitar el desenfoque, según se necesite.

Cámara fotografía digital
DSC-WX800

Estilo creativo

Le permite ajustar el procesamiento de imagen deseado y ajustar finamente el contraste, la saturación y la nitidez para cada estilo de imagen. Puede ajustar la exposición (tiempo de exposición y abertura) como desee con esta función, a diferencia de con [Selección escena], donde el producto ajusta la exposición.

- 1 MENU → 1 (Ajustes de cámara1) → [Estilo creativo].
- 2 Seleccione el estilo deseado utilizando el lado superior/inferior de la rueda de control.
- 3 Para ajustar (Contraste), (Saturación) y (Nitidez), seleccione el elemento deseado utilizando el lado derecho/izquierdo, y después seleccione el valor utilizando el lado superior/inferior.

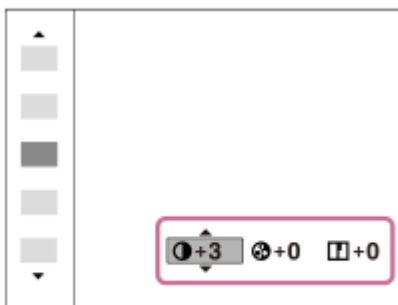

Detalles de los elementos de menú

Estándar:

Para tomar varias escenas ricas en gradación y bellos colores.

Vívido:

La saturación y el contraste se intensifican para tomar imágenes impactantes de escenas y motivos llenos de color, tal como flores, vegetación primaveral, cielos despejados u océanos.

Retrato:

Para capturar la piel en un tono suave, ideal para tomar retratos.

Paisaje:

La saturación, el contraste y la nitidez se intensifican para tomar imágenes de paisajes vívidos y vigorosos. Los paisajes distantes también destacan más.

Puesta de sol:

Para la toma del hermoso color rojo de la puesta de sol.

Blanco y negro:

Para la toma de imágenes en blanco y negro.

Sepia:

Para tomar imágenes en sepia.

Para ajustar [Contraste], [Saturación] y [Nitidez]

[Contraste], [Saturación], y [Nitidez] se pueden ajustar para cada preajuste de estilo de imagen tal como [Estándar] y [Paisaje].

Seleccione un elemento que va a ajustar pulsando el lado derecho/izquierdo de la rueda de control, después ajuste el valor utilizando el lado superior/inferior de la rueda de control.

Contraste:

Cuanto mayor sea el valor seleccionado, más prominente será la diferencia entre luces y sombras, y mayor el efecto en la imagen.

Saturación:

Cuanto mayor sea el valor seleccionado, más intenso será el color. Si se selecciona un valor menor, el color de la imagen se limita y se atenúa.

Nitidez:

Ajusta la nitidez. Cuanto mayor sea el valor seleccionado, más se acentuarán los contornos, y cuanto menor sea el valor, más se suavizarán los contornos.

Nota

- [Estilo creativo] se fija a [Estándar] en las situaciones siguientes:
 - [Auto. inteligente]
 - [Automático superior]
 - [Selección escena]
 - [Efecto de foto] está ajustado a algo distinto de [Desactivar].
- Cuando esta función está ajustada a [Blanco y negro] o [Sepia], [Saturación] no se puede ajustar.

Cámara fotografía digital
DSC-WX800

Efecto de foto

Seleccione el filtro de efecto deseado para lograr imágenes más impresionantes y artísticas.

1 MENU →  (Ajustes de cámara1) → [Efecto de foto] → ajuste deseado.

Detalles de los elementos de menú

 **Desactivar:**

Inhabilita la función [Efecto de foto].

 **Cámara de juguete:**

Crea una imagen suave con esquinas sombreadas y nitidez reducida.

 **Color pop:**

Crea una apariencia vívida enfatizando los tonos de color.

 **Posterización:**

Crea una apariencia abstracta y de alto contraste realizando intensamente los colores primarios, o en blanco y negro.

 **Foto retro:**

Crea la apariencia de una fotografía antigua con tonos de color sepia y un contraste apagado.

 **Clave alta suave:**

Crea una imagen con la atmósfera indicada: brillante, transparente, etérea, delicada, suave.

 **Color parcial:**

Crea una imagen que conserva un color específico, pero convierte el resto en blanco y negro.

 **Monocr. alto contr.:**

Crea una imagen de alto contraste en blanco y negro.

 **Enfoque suave:**

Crea una imagen llena de un efecto de iluminación suave.

 **Pintura HDR:**

Crea la apariencia de un cuadro, aumentando los colores y los detalles.

 **Monocr. tonos ricos:**

Crea una imagen en blanco y negro rica en gradación y reproducción de detalles.

 **Miniatura:**

Crea una imagen que destaca el motivo vistosamente, con el fondo considerablemente desenfocado. Con frecuencia, este efecto se puede observar en las fotografías de modelos en miniatura.

 **Acuarela:**

Crea una imagen con efectos de corrimiento de tinta y borrosidad como si estuviera pintada con acuarelas.

 **Ilustración:**

Crea una imagen parecida a una ilustración realizando los contornos.

Sugerencia

- Puede realizar ajustes detallados para algunos elementos utilizando el lado izquierdo/derecho de la rueda de control.

Nota

- Cuando utilice una función de zoom distinta del zoom óptico, el ajustar una escala de zoom mayor hará que [Cámara de juguete] sea menos efectivo.
- Cuando está seleccionado [Color parcial], es posible que las imágenes no conserven el color seleccionado, dependiendo del motivo o las condiciones de la toma de imagen.
- Los efectos siguientes no se pueden comprobar en la pantalla de toma de imagen, porque el producto procesa la imagen después de tomarla. Tampoco se puede tomar otra imagen hasta que haya finalizado el procesamiento de imagen. Estos efectos

no se pueden utilizar con películas.

- [Enfoque suave]
- [Pintura HDR]
- [Monocr. tonos ricos]
- [Miniatura]
- [Acuarela]
- [Ilustración]

- En el caso de [Pintura HDR] y [Monocr. tonos ricos], el obturador se libera tres veces para una sola toma. Tenga en cuenta lo siguiente:
 - Utilice esta función cuando el motivo esté quieto o no haya luz de flash.
 - No cambie la composición durante la toma.



Cuando la escena tenga poco contraste o cuando se produzca movimiento de la cámara o desenfoco del motivo considerable, es posible que no pueda obtener buenas imágenes HDR. Si el producto detecta tal situación, aparecerá  en la imagen grabada para informarle de esta situación. Cambie la composición o vuelva a tomar la imagen con cuidado para evitar el desenfoco, según se necesite.

- Esta función no está disponible en los modos de toma siguientes:
 - [Auto. inteligente]
 - [Automático superior]
 - [Selección escena]
 - [Barrido panorámico]

Cámara fotografía digital
DSC-WX800

Efecto piel suave (imagen fija)

Ajusta el efecto utilizado para tomar imagen de la piel uniformemente en la función Detección de cara.

1 MENU →  1 (Ajustes de cámara1) → [ Efecto piel suave] → ajuste deseado.

Detalles de los elementos de menú

 OFF **Desactivar:**

No utiliza la función [ Efecto piel suave].

 LO **Activar:**

Utiliza el [ Efecto piel suave].

Sugerencia

- Cuando [ Efecto piel suave] está ajustado a [Activar], puede seleccionar el nivel de efecto. Seleccione el nivel de efecto pulsando el lado derecho/izquierdo de la rueda de control.

Cámara fotografía digital
DSC-WX800

Registro de rostros (Nuevo registro)

Si registra caras por adelantado, el producto puede enfocar con prioridad la cara registrada. Ajuste [Prioridad cara en AF] y [Prior. rostros registr.] en [Activar] antes de la toma.

- 1 MENU →  (Ajustes de cámara1) → [Registro de rostros] → [Nuevo registro].
- 2 Alinee el cuadro de guía con la cara que se va a registrar y pulse el botón disparador.
- 3 Cuando aparezca un mensaje de confirmación, seleccione [Intro].

Nota

- Se pueden registrar hasta ocho caras.
- Tome la imagen de la cara de frente y en un lugar bien iluminado. Es posible que la cara no se registre correctamente si está oscurecida por un sombrero, máscara, gafas de sol, etc.

Tema relacionado

- [Prior. rostros registr.](#)
- [Aj. prior. cara en AF](#)
- [Captador sonrisas](#)

Cámara fotografía digital
DSC-WX800

Registro de rostros (Cambiar orden)

Cuando haya registradas múltiples caras a las que se da prioridad, tendrá prioridad la primera cara registrada. Puede cambiar el orden de prioridad.

1 MENU →  1 (Ajustes de cámara1) → [Registro de rostros] → [Cambiar orden].

2 Seleccione una cara para cambiar el orden de prioridad.

3 Seleccione el destino.

Tema relacionado

- [Prior. rostros registr.](#)
- [Aj. prior. cara en AF](#)
- [Captador sonrisas](#)

Cámara fotografía digital
DSC-WX800

Registro de rostros (Borrar)

Borra una cara registrada.

1 MENU →  1 (Ajustes de cámara1) → [Registro de rostros] → [Borrar].

Si selecciona [Borrar todo], puede borrar todas las caras registradas.

Nota

- Aunque ejecute [Borrar], los datos de la cara registrada permanecerán en el producto. Para borrar los datos de las caras registradas del producto, seleccione [Borrar todo].

Cámara fotografía digital
DSC-WX800

Prior. rostros registr.

Ajusta si se enfoca con prioridad en las caras registradas con [Registro de rostros] cuando [Prioridad cara en AF] está ajustado a [Activar].

1 MENU →  1 (Ajustes de cámara1) → [Prior. rostros registr.] → ajuste deseado.

Detalles de los elementos de menú

Activar:

Enfoca con prioridad las caras registradas utilizando [Registro de rostros].

Desactivar:

Enfoca sin dar prioridad a las caras registradas.

Tema relacionado

- [Aj. prior. cara en AF](#)
- [Registro de rostros \(Nuevo registro\)](#)
- [Registro de rostros \(Cambiar orden\)](#)

Cámara fotografía digital
DSC-WX800

Captador sonrisas

La cámara toma automáticamente una imagen cuando detecta una cara sonriente.

1 MENU →  (Ajustes de cámara1) → [Captador sonrisas] → ajuste deseado.

Detalles de los elementos de menú

Desactivar:

No utiliza la función [Captador sonrisas].

Activar:

La cámara toma automáticamente una imagen cuando detecta una cara sonriente. Puede seleccionar [Act.: sonrisa leve], [Act.: sonrisa normal] o [Act.: sonrisa grande] para la sensibilidad de la detección.

Consejos para capturar sonrisas más eficazmente

- No cubra los ojos con el pelo de la frente y mantenga los ojos entornados.
- No oscurezca la cara con un sombrero, máscara, gafas de sol, etc.
- Intente orientar la cara enfrente del producto y estar lo más nivelado posible.
- Ofrezca una sonrisa clara con la boca abierta. Las sonrisas son más fáciles de detectar cuando se muestran los dientes.
- Si pulsa el botón disparador durante el captador de sonrisas, el producto tomará la imagen. Después de tomar la imagen, el producto vuelve al modo de captador de sonrisas.

Nota

- La función [Captador sonrisas] no se puede utilizar con las funciones siguientes:
 - [Barrido panorámico]
 - [Efecto de foto]
 - [Selección escena] está ajustado en [Paisaje], [Escena nocturna], [Puesta de sol], [Crepúsculo manual], [Anti movimiento], [Mascota], [Gourmet] o [Fuegos artificiales].
 - Cuando se graban películas.
- Se pueden detectar hasta 8 caras de motivos.
- El producto podrá no detectar caras en absoluto o detectar accidentalmente otros objetos como si fueran caras en algunas condiciones.
- Si el producto no puede detectar una sonrisa, ajuste la sensibilidad de detección de sonrisas.
- Si sigue una cara utilizando [AF de bloqueo] mientras está ejecutando la función Captador de sonrisas, la detección de sonrisas se realizará solamente para esa cara.

Cámara fotografía digital
DSC-WX800

Encuadre autom. (imagen fija)

Cuando este producto detecta y toma caras, motivos de toma macro o motivos que son seguidos mediante [AF de bloqueo], el producto recorta la imagen automáticamente formando una composición apropiada, y después la guarda. Se guardan la imagen original y la imagen recortada. La imagen recortada se graba en el mismo tamaño que el tamaño de la imagen original.



1 MENU → 1 (Ajustes de cámara1) → [Encuadre autom.] → ajuste deseado.

Detalles de los elementos de menú

Desactivar:

No recorta las imágenes.

Automático:

Recorta las imágenes automáticamente formando una composición apropiada.

Nota

- [Encuadre autom.] no está disponible cuando el modo de toma está ajustado en [Barrido panorámico], [Película], o cuando [Selección escena] está ajustado en [Crepúsculo manual] o [Anti movimiento].
- Es posible que la imagen recortada no sea la mejor composición posible, dependiendo de las condiciones de la toma de imagen.
- [Encuadre autom.] no está disponible en las situaciones siguientes:
 - [Modo manejo] está ajustado en [Captura continua], [Vel. prior. cont.], [Autodisp.(Cont.)], [Variación exposición], [Var. exp. sencilla], [Var.exp.Bal.Bla.] o [Variación exp. DRO].
 - La sensibilidad ISO está ajustada a [RR varios fotogramas].
 - [DRO/HDR automát.] está ajustado a [HDR automát.].
 - Otras funciones de zoom distintas del zoom óptico
 - [Efecto de foto] está ajustado a [Enfoque suave], [Pintura HDR], [Monocr. tonos ricos], [Miniatura], [Acuarela], o [Ilustración].

Cámara fotografía digital
DSC-WX800

Autodisp./ autorretr.

Puede cambiar el ángulo del monitor y tomar imágenes mientras observa el monitor.

1 MENU →  1 (Ajustes de cámara1) → [Autodisp./ autorretr.] → [Activar].

2 Incline el monitor 180° aproximadamente hacia arriba, y después oriente el objetivo hacia usted.

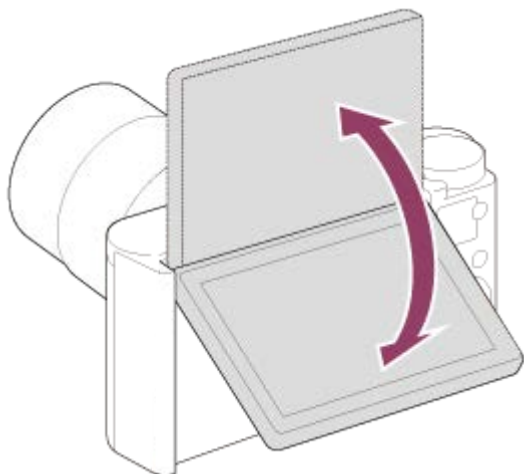

3 Pulse el botón disparador.

El producto comenzará la toma con autodisparador después de tres segundos.



Sugerencia

- Si quiere utilizar otro modo de manejo distinto del modo de autodisparador de 3 segundos, primero ajuste [Autodisp./ autorretr.] en [Desactivar] y, después, incline el monitor hacia arriba 180 grados aproximadamente.

Cámara fotografía digital
DSC-WX800

Película: Modo de exposic.

Puede ajustar el modo de exposición para la toma de películas.

- 1 **Ajuste el dial de modo a  (Película).**
- 2 **MENU →  2 (Ajustes de cámara2) → [ Modo de exposic.] → ajuste deseado.**
- 3 **Pulse el botón MOVIE (Película) para comenzar a grabar.**
 - Pulse el botón MOVIE de nuevo para detener la grabación.

Detalles de los elementos de menú

Programa auto.:

Le permite tomar imágenes con la exposición ajustada automáticamente (el tiempo de exposición y el valor de la abertura).

Priorid. abertura:

Le permite tomar imágenes después de ajustar el valor de la abertura manualmente.

Prior. tiempo expos.:

Le permite tomar imágenes después de ajustar el tiempo de exposición manualmente.



Exposición manual:

Le permite tomar imágenes después de ajustar la exposición (el tiempo de exposición y el valor de la abertura) manualmente.

Cámara fotografía digital
DSC-WX800

Formato archivo (película)



Selecciona el formato de archivo de película.

1 MENU →  2 (Ajustes de cámara2) → [ Formato archivo] → ajuste deseado.

Detalles de los elementos de menú

Formato archivo	Características	
XAVC S 4K	Graba películas en resolución 4K (3 840 × 2 160).	Puede guardar películas en un ordenador utilizando el software PlayMemories Home.
XAVC S HD	Graba películas en calidad más precisa que AVCHD con mayores cantidades de datos.	
AVCHD	El formato AVCHD tiene un alto grado de compatibilidad con otros dispositivos de almacenamiento además de con los ordenadores.	Puede guardar películas en un ordenador o crear un disco que sea compatible con este formato utilizando el software PlayMemories Home.



Nota

- Cuando se graban películas XAVC S 4K o XAVC S HD en 120p/100p, la cantidad de tiempo disponible para la grabación continua es de aproximadamente 5 minutos. El tiempo restante para grabación de película se visualiza en el monitor. Si quiere grabar otra sesión de toma de película 4K o HD 120p/100p, apague la cámara y espere un rato antes de comenzar la siguiente sesión de toma. Aunque el tiempo de grabación fuera menos de 5 minutos, puede que la grabación se detenga para proteger el producto, dependiendo de la temperatura del entorno de toma de imagen.
- Cuando [ Formato archivo] está ajustado a [AVCHD], el tamaño de archivo de película está limitado a aprox. 2 GB. Si el tamaño del archivo de película alcanza aprox. 2 GB durante la grabación, se crea un archivo de película nuevo automáticamente.
- Si ajusta [ Formato archivo] a [XAVC S 4K] y toma películas mientras la cámara está conectada a un dispositivo HDMI, las imágenes no se visualizarán en el monitor de la cámara.

Cámara fotografía digital
DSC-WX800

Grabar ajuste (película)

Selecciona la frecuencia de fotogramas y la velocidad de bits para la grabación de películas.

1 MENU →  2 (Ajustes de cámara2) → [ Grabar ajuste] → ajuste deseado.

- Cuanto mayor sea la velocidad de bits, mayor será la calidad de imagen.

Detalles de los elementos de menú

Cuando [ Formato archivo] está ajustado a [XAVC S 4K]

 Grabar ajuste	Velocidad de bits	Descripción
30p 100M/25p 100M	Aprox. 100 Mbps	Graba películas en 3 840×2 160 (30p/25p).
30p 60M/25p 60M	Aprox. 60 Mbps	Graba películas en 3 840×2 160 (30p/25p).
24p 100M*	Aprox. 100 Mbps	Graba películas en 3 840×2 160 (24p).
24p 60M*	Aprox. 60 Mbps	Graba películas en 3 840×2 160 (24p).

* Solamente cuando [Selector NTSC/PAL] está ajustado a NTSC

Cuando [ Formato archivo] está ajustado a [XAVC S HD]

 Grabar ajuste	Velocidad de bits	Descripción
60p 50M/50p 50M	Aprox. 50 Mbps	Graba películas en 1 920×1 080 (60p/50p).
60p 25M/50p 25M	Aprox. 25 Mbps	Graba películas en 1 920×1 080 (60p/50p).
30p 50M/25p 50M	Aprox. 50 Mbps	Graba películas en 1 920×1 080 (30p/25p).
30p 16M/25p 16M	Aprox. 16 Mbps	Graba películas en 1 920×1 080 (30p/25p).
24p 50M*	Aprox. 50 Mbps	Graba películas en 1 920×1 080 (24p).
120p 100M/100p 100M	Aprox. 100 Mbps	Graba películas de alta velocidad en 1 920×1 080 (120p/100p). Puede grabar películas en 120 fps o 100 fps. <ul style="list-style-type: none"> ● Puede crear imágenes a cámara lenta más uniformes utilizando equipos de edición compatibles.



 Grabar ajuste	Velocidad de bits	Descripción
120p 60M/100p 60M	Aprox. 60 Mbps	<p>Graba películas de alta velocidad en 1 920×1 080 (120p/100p). Puede grabar películas en 120 fps o 100 fps.</p> <ul style="list-style-type: none"> ● Puede crear imágenes a cámara lenta más uniformes utilizando equipos de edición compatibles.

* Solamente cuando [Selector NTSC/PAL] está ajustado a NTSC

Cuando [Formato archivo] está ajustado a [AVCHD]

 Grabar ajuste	Velocidad de bits	Descripción
60i 24M(FX)/50i 24M(FX)	24 Mbps como máximo	Graba películas en 1 920×1 080 (60i/50i).
60i 17M(FH)/50i 17M(FH)	Aprox. 17 Mbps de promedio	Graba películas en 1 920×1 080 (60i/50i).



Nota

- La creación de un disco de grabación AVCHD a partir de películas que han sido grabadas con [60i 24M(FX)]/[50i 24M(FX)] como [ Grabar ajuste] lleva mucho tiempo, porque es necesario convertir la calidad de imagen de las películas. Si quiere almacenar películas sin convertirlas, utilice un disco Blu-ray.
- [120p]/[100p] no se puede seleccionar para los ajustes siguientes.
 - [Auto. inteligente]
 - [Automático superior]
 - [Selección escena]
- Cuando [ Grabar ajuste] está ajustado en [120p]/[100p], la calidad de la imagen se vuelve casi igual que la calidad HD.

Cámara fotografía digital
DSC-WX800

Grabación proxy

Ajusta si grabar simultáneamente películas proxy de velocidad baja de bits cuando se graben películas XAVC S. Como las películas proxy tienen un tamaño de archivo pequeño, son apropiadas para transferirse a smartphones o para colgarse en sitios web.

1 MENU →  2 (Ajustes de cámara2) → [ Grabación proxy] → ajuste deseado.

Detalles de los elementos de menú

Activar :

Se graban películas proxy simultáneamente.





Desactivar :

No se graban películas proxy.

Sugerencia

- Se graban películas proxy en el formato XAVC S HD (1 280 × 720) a 9 Mbps. La frecuencia de fotogramas de la película proxy es la misma que la de la película original.
- Las películas proxy no se visualizan en la pantalla de reproducción (pantalla de reproducción de una sola imagen o pantalla de índices de imágenes).  se visualiza en aquellas películas que disponen de una grabación simultánea de película proxy.

Nota

- En esta cámara no se pueden reproducir películas proxy.
- La grabación proxy no está disponible en las situaciones siguientes.
 - Cuando [ Formato archivo] está ajustado a [AVCHD]
 - Cuando [ Formato archivo] está ajustado a [XAVC S HD] y [ Grabar ajuste] está ajustado a [120p]/[100p]
 - Cuando [ SteadyShot] está ajustado a [Inteligente activo]
- La eliminación/protección de películas que tengan películas proxy elimina/protege tanto la película original como la proxy. No se pueden eliminar/proteger solamente las películas originales o las películas proxy.
- En esta cámara no se pueden editar películas.



Tema relacionado

- [Func Enviar a smart.: Objetivo de envío \(películas proxy\)](#)
- [Formatos de grabación de películas](#)
- [Reproducción de imágenes en la pantalla de índice de imágenes \(Índice imágenes\)](#)
- [Tarjetas de memoria que se pueden utilizar](#)

Cámara fotografía digital
DSC-WX800

Auto obtur. lento (película)

Establece si se ajusta o no el tiempo de exposición automáticamente cuando se graban películas si el motivo está oscuro.

1 MENU →  2 (Ajustes de cámara2) → [ Auto obtur. lento] → ajuste deseado.

Detalles de los elementos de menú



Activar:

Utiliza el auto obturador lento. El tiempo de exposición se alarga automáticamente cuando se graba en lugares oscuros. Puede reducir el ruido en la película utilizando un tiempo de exposición largo cuando grabe en lugares oscuros.

Desactivar:

No utiliza el auto obturador lento. La película grabada será más oscura que cuando está seleccionado [Activar], pero podrá grabar películas con movimiento más uniforme y menos desenfoque del motivo.

Nota

- [ Auto obtur. lento] no funciona en las situaciones siguientes:
 -  s (Prior. tiempo expos.)
 -  M (Exposición manual)
 - Cuando [ISO] está ajustado a algo distinto de [ISO AUTO]

Cámara fotografía digital
DSC-WX800

Grabación de sonido

Ajusta si se graba sonido cuando se toman películas. Seleccione [Desactivar] para evitar grabar los sonidos del objetivo y de la cámara funcionando.

1 MENU →  2 (Ajustes de cámara2) → [Grabación de sonido] → ajuste deseado.

Detalles de los elementos de menú

Activar:

Graba sonido (estéreo).

Desactivar:

No graba sonido.

Cámara fotografía digital
DSC-WX800

Nivel referencia mic

Puede seleccionar el nivel del micrófono para grabación de película.

1 MENU →  2 (Ajustes de cámara2) → [Nivel referencia mic] → ajuste deseado.

Detalles de los elementos de menú

Normal:

Graba los sonidos ambientales dentro de un cierto nivel. Este ajuste es apropiado para grabar conversaciones cotidianas.

Bajo:

Graba los sonidos ambientales fielmente. Este ajuste es apropiado para grabar sonidos realistas, por ejemplo, en un concierto.

Cámara fotografía digital
DSC-WX800

Reducc. ruido viento

Ajusta si se reduce o no el ruido del viento cortando el sonido de gama baja del audio de entrada del micrófono incorporado.

1 MENU →  2 (Ajustes de cámara2) → [Reducc. ruido viento] → ajuste deseado.

Detalles de los elementos de menú

Activar:

Reduce el ruido del viento.

Desactivar:



No reduce el ruido del viento.

Nota

- Si se ajusta este elemento a [Activar] donde el viento no sopla con la fuerza suficiente podrá ocasionar que el sonido normal se grabe con un volumen muy bajo.

Cámara fotografía digital
DSC-WX800

SteadyShot (película)

Ajusta el efecto [ SteadyShot] cuando se toman películas. Si ajusta el efecto [ SteadyShot] a [Desactivar] cuando esté utilizando un trípode (se vende por separado), obtendrá una imagen natural.

1 MENU →  2 (Ajustes de cámara2) → [ SteadyShot] → ajuste deseado.

Detalles de los elementos de menú

Inteligente activo:

Proporciona un efecto SteadyShot más enérgico que [Activo].

Activo:

Proporciona un efecto SteadyShot más enérgico.



Estándar:

Reduce el movimiento de la cámara en condiciones de toma de película estables.

Desactivar:

No utiliza [ SteadyShot].



Nota

- Si cambia el ajuste para [ SteadyShot], cambiará el ángulo de visión.
- [Inteligente activo] y [Activo] no se pueden seleccionar cuando [ Formato archivo] esté ajustado en [XAVC S 4K] o [XAVC S HD 120p/100p].

Cámara fotografía digital
DSC-WX800

Visual. marcador (película)

Ajusta si se visualizan o no marcadores ajustados utilizando [ Ajustes marcador] en el monitor mientras toma películas.

1 MENU →  2 (Ajustes de cámara2) → [ Visual. marcador] → ajuste deseado.

Detalles de los elementos de menú

Activar:

Se visualizan marcadores. Los marcadores no se graban.

Desactivar:

No se visualizan marcadores.

Nota

- Los marcadores se visualizan cuando el dial de modo está ajustado a  (Película) o cuando se toman películas.
- Los marcadores se visualizan en el monitor. (Los marcadores no se pueden emitir.)



Tema relacionado

- [Ajustes marcador \(película\)](#)

Cámara fotografía digital
DSC-WX800

Ajustes marcador (película)

Ajusta los marcadores que van a ser visualizados mientras se toman películas.

1 MENU →  2 (Ajustes de cámara2) → [] Ajustes marcador] → ajuste deseado.

Detalles de los elementos de menú

Central:

Ajusta si se visualiza o no el marcador central en el centro de la pantalla de toma de imagen.
[Desactivar]/[Activar]

Aspecto:

Ajusta el aspecto de la visualización del marcador.
[Desactivar]/[4:3]/[13:9]/[14:9]/[15:9]/[1.66:1]/[1.85:1]/[2.35:1]

Zona seguridad:

Ajusta la zona de seguridad de la visualización. Esto pasa a ser el alcance estándar que puede ser recibido por un televisor de un hogar normal.
[Desactivar]/[80%]/[90%]

Guía de encuadre:

Ajusta si se visualiza o no la guía de encuadre. Puede verificar si el motivo está nivelado o perpendicular al suelo.
[Desactivar]/[Activar]

Sugerencia

- Puede visualizar varios marcadores al mismo tiempo.
- Ponga el motivo en el punto de cruce de la [Guía de encuadre] para hacer una composición equilibrada.

Cámara fotografía digital
DSC-WX800

Pelíc. c. disparador

Puede empezar o parar de grabar películas pulsando el botón disparador, que es más grande y más fácil de pulsar que el botón MOVIE (Película).

1 MENU →  2 (Ajustes de cámara2) → [Pelíc. c. disparador] → ajuste deseado.

Detalles de los elementos de menú

Activar:

Permite la grabación de películas con el botón disparador cuando el modo de toma está ajustado en [Película].

Desactivar:

Inhabilita la grabación de películas con el botón disparador.

Sugerencia

- Cuando [Pelíc. c. disparador] está ajustado a [Activar], puede seguir iniciando o deteniendo la grabación de películas con el botón MOVIE.
- Cuando [Pelíc. c. disparador] está ajustado a [Activar], puede usar el botón disparador para iniciar o detener la grabación de películas en un dispositivo de grabación/reproducción externo usando [ Control de REC].

Tema relacionado

- [Toma de películas](#)

Cámara fotografía digital
DSC-WX800

Liberar sin tarj. mem.

Ajusta si el obturador se puede liberar cuando no ha sido insertada tarjeta de memoria.

1 MENU →  2 (Ajustes de cámara2) → [Liberar sin tarj. mem.] → ajuste deseado.

Detalles de los elementos de menú

Habilitar:

Libera el obturador aunque no haya sido insertada tarjeta de memoria.

Inhabilitar:

No libera el obturador cuando no ha sido insertada tarjeta de memoria.

Nota

- Cuando no haya sido insertada tarjeta de memoria, las imágenes tomadas no serán guardadas.
- El ajuste predeterminado es [Habilitar]. Se recomienda seleccionar [Inhabilitar] antes de la toma real.

Cámara fotografía digital
DSC-WX800

SteadyShot (imagen fija)

Ajusta si se utiliza o no la función SteadyShot.

1 MENU →  2 (Ajustes de cámara2) → [ SteadyShot] → ajuste deseado.

Detalles de los elementos de menú

Activar:

Utiliza [ SteadyShot].

Desactivar:

No utiliza [ SteadyShot].

Se recomienda ajustar la cámara a [Desactivar] cuando utilice un trípode.

Cámara fotografía digital
DSC-WX800

Rango de asist. zoom

Selecciona cuánto alejar con zoom con la función [Asistencia de zoom].

1 MENU →  2 (Ajustes de cámara2) → [Rango de asist. zoom] → ajuste deseado.

Detalles de los elementos de menú

S:

Aleja con zoom una cantidad pequeña.

M:

Aleja con zoom una cantidad media.

L:

Aleja con zoom una cantidad grande.

Tema relacionado

- [Asistencia de zoom](#)

Cámara fotografía digital
DSC-WX800

Ajuste de zoom

Puede seleccionar el ajuste de zoom del producto.

1 MENU →  2 (Ajustes de cámara2) → [Ajuste de zoom] → ajuste deseado.

Detalles de los elementos de menú

Solo zoom óptico:

Limita el rango de zoom al del zoom óptico. Puede utilizar la función de zoom inteligente si ajusta [ Tamañ img JPEG] a [M], [S] o [VGA].

Act.: Zoom ImgClara:

Seleccione este ajuste para utilizar zoom de imagen clara. Aunque se exceda el rango de zoom del zoom óptico, el producto ampliará las imágenes dentro del rango en el que la calidad de imagen no se deteriora de forma significativa.

Activ.: zoom digital:

Cuando se excede el rango de zoom del zoom de imagen clara, el producto amplía las imágenes a la mayor escala. Sin embargo, la calidad de imagen se deteriorará.

Nota

- Ajuste [Solo zoom óptico] si quiere ampliar las imágenes dentro del rango en el que la calidad de imagen no se deteriora.

Tema relacionado

- [Las funciones de zoom disponibles con este producto](#)
- [Acerca de la escala de zoom](#)
- [Velocidad del zoom](#)

Cámara fotografía digital
DSC-WX800

Velocidad del zoom

Ajusta la velocidad de zoom de la palanca de zoom de la cámara.

1 MENU →  2 (Ajustes de cámara2) → [Velocidad del zoom] → ajuste deseado.

Detalles de los elementos de menú

Normal:

Ajusta la velocidad de zoom de la palanca de zoom a normal.

Rápido:

Ajusta la velocidad de zoom de la palanca de zoom a rápido.

Sugerencia

- Los ajustes de [Velocidad del zoom] también se utilizan cuando usted está accionando el zoom con un mando a distancia (se vende por separado) conectado a la cámara.

Nota

- Al seleccionar [Rápido] aumenta la probabilidad de que el sonido del zoom sea grabado.

Tema relacionado

- [Zoom](#)
- [Las funciones de zoom disponibles con este producto](#)
- [Ajuste de zoom](#)

Cámara fotografía digital
DSC-WX800

Botón DISP

Le permite ajustar los modos de visualización en pantalla que se pueden seleccionar utilizando DISP (Ajuste de visualización) en modo de toma de imagen.

1 MENU →  2 (Ajustes de cámara2) → [Botón DISP] → ajuste deseado → [Intro].

Los elementos marcados con ✓ están disponibles.

Detalles de los elementos de menú

Visualiz. gráfica :

Muestra la información básica de toma de imagen. Muestra gráficamente el tiempo de exposición y el valor de la apertura.

Mostrar toda info. :

Muestra la información de grabación.

Sin información :

No muestra la información de grabación.

Histograma :

Visualiza gráficamente la distribución de luminancia.

Nivel :

Indica si el producto se encuentra nivelado en las direcciones frontal-trasera (A) y horizontal (B). Cuando el producto se encuentra nivelado en alguna de las dos direcciones, el indicador se vuelve verde.

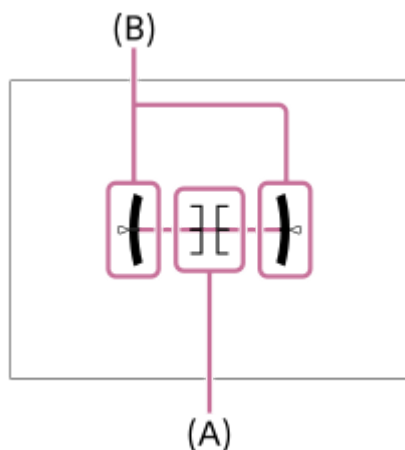

Nota

- Si inclina el producto hacia adelante o hacia atrás muchos grados, el error de nivel será grande.
- El producto puede tener un margen de error de casi $\pm 1^\circ$ aun cuando la inclinación sea corregida por el nivel.

Tema relacionado

- [Cambio de la visualización en pantalla \(mientras se toma/durante la reproducción\)](#)

Cámara fotografía digital
DSC-WX800

Ajuste de cebra

Ajusta un patrón cebra, que aparece sobre parte de una imagen si el nivel de brillo de esa parte alcanza el nivel IRE que se haya ajustado. Utilice este patrón cebra como guía para ajustar el brillo.

1 MENU →  2 (Ajustes de cámara2) → [Ajuste de cebra] → ajuste deseado.

Detalles de los elementos de menú

Visualización cebra:

Ajusta si se visualiza el patrón cebra.

Nivel de cebra :

Ajusta el nivel de brillo del patrón cebra.

Sugerencia

- Puede registrar valores para comprobar la exposición o sobreexposición correcta así como el nivel de brillo para [Nivel de cebra]. Los ajustes para confirmación de la exposición y confirmación de la sobreexposición correctas están registrados en [Personalizado1] y [Personalizado2] respectivamente en los ajustes predeterminados.
- Para comprobar la exposición correcta, ajuste un valor estándar y el rango para el nivel de brillo. El patrón cebra aparecerá en áreas que estén dentro del rango que usted ha ajustado.
- Para comprobar la sobreexposición, ajuste un valor mínimo para el nivel de brillo. El patrón cebra aparecerá sobre áreas con un nivel de brillo igual al valor que usted ha ajustado o más alto.

Nota

- El patrón cebra no se visualiza en dispositivos conectados mediante HDMI.

Cámara fotografía digital
DSC-WX800

Línea de cuadrícula

Ajusta si se visualiza o no la línea de cuadrícula. La línea de cuadrícula le ayudará a ajustar la composición de las imágenes.

1 MENU →  2 (Ajustes de cámara2) → [Línea de cuadrícula] → ajuste deseado.

Detalles de los elementos de menú

Cuadr. regla tercios:

Sitúe los motivos principales cerca de una de las líneas de cuadrícula que dividen la imagen en tercios para obtener una composición bien equilibrada.

Cuadríc. cuadrada:

Las cuadrículas cuadradas facilitan la confirmación del nivel horizontal de la composición. Esto resulta útil para determinar la composición cuando toma paisajes o primeros planos, o cuando escanee con la cámara.

Cuad. diag.+cuadr.:

Sitúe un motivo sobre la línea diagonal para expresar una impactante sensación de verticalidad.

Desactivar:

No se visualiza la línea de cuadrícula.

Cámara fotografía digital
DSC-WX800

Guía ajuste exposic.

Puede ajustar si quiere visualizar una guía cuando usted cambia la exposición.

1 MENU →  2 (Ajustes de cámara2) → [Guía ajuste exposic.] → ajuste deseado.

Detalles de los elementos de menú

Desactivar:

No se visualiza la guía.

Activar:

Se visualiza la guía.

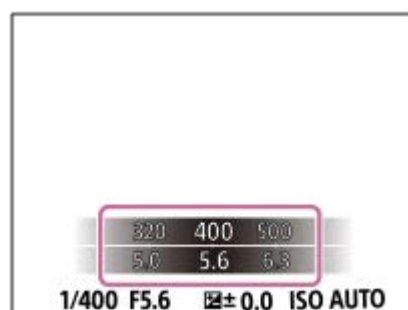

Cámara fotografía digital
DSC-WX800

Rev.automática

Puede comprobar la imagen grabada en la pantalla justo después de tomar la imagen. También puede ajustar el tiempo de visualización para la revisión automática.

1 MENU →  2 (Ajustes de cámara2) → [Rev.automática] → ajuste deseado.

Detalles de los elementos de menú

10 seg./5 seg./2 seg.:

Visualiza en la pantalla la imagen grabada justo después de tomarla durante el tiempo seleccionado. Si realiza una operación de ampliación durante la revisión automática, puede comprobar esa imagen utilizando la escala ampliada.

Desactivar:

No visualiza la revisión automática.

Nota

- Cuando utilice una función que ejecute procesamiento de imágenes, puede visionarse temporalmente la imagen antes del procesamiento seguida por la imagen después del procesamiento.
- Los ajustes de DISP (Ajuste de visualización) se aplican para la visualización de revisión automática.

Tema relacionado

- [Ampliación de la imagen que se está reproduciendo \(Aumentar\)](#)

Cámara fotografía digital
DSC-WX800



Tecla person. (imagen fija/película/reproducción)

Puede asignar una función deseada a una tecla deseada.

Algunas funciones están disponibles solamente cuando están registradas en una tecla personalizada. Por ejemplo, si asigna [AF en los ojos] a [Func. botón central] para [ Tecla person.], puede invocar fácilmente [AF en los ojos] simplemente pulsando el centro de la rueda de control mientras toma la imagen.

1 MENU →  2 (Ajustes de cámara2) → [ Tecla person.], [ Tecla person.] o [ Tecla person.].

2 Seleccione la tecla a la que quiera asignar la función en la pantalla de selección, y pulse el centro de la rueda de control.

- Las teclas a las que se pueden asignar funciones son diferentes para [ Tecla person.], [ Tecla person.] y [ Tecla person.].
- Puede asignar la función deseada a las teclas siguientes.

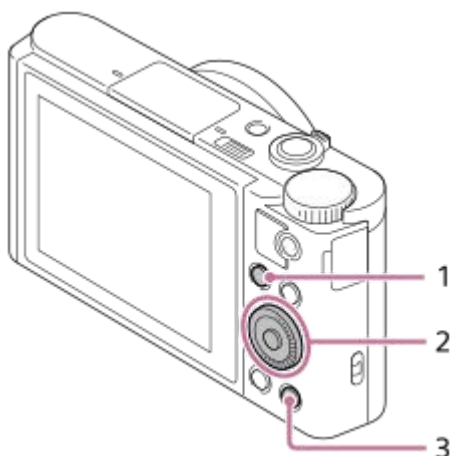

1. Botón Fn/ 
2. Func. botón central/Func. botón izquierd./Func. botón derecho
3. Botón C

3 Seleccione la función que se va a asignar.

- Las funciones que se pueden asignar varían dependiendo de las teclas.

Detalles de los elementos de menú

Tecla person.:

Ajusta la función de tecla personalizada a usar en la toma de imágenes fijas.

Tecla person.:

Ajusta la función de tecla personalizada a usar en la grabación de películas. También se puede asignar una función diferente de la usada en la toma de imágenes fijas.

Tecla person.:

Ajusta la función de tecla personalizada a usar en la reproducción de imágenes.

Tema relacionado

- [Utilización de la rueda de control](#)
- [Estándar de enfoque](#)

4-745-585-41(1) Copyright 2018 Sony Corporation

Cámara fotografía digital
DSC-WX800

Ajustes menú func.

Puede asignar las funciones que desee invocar cuando pulse el botón Fn (Función).

1 MENU →  2 (Ajustes de cámara2) → [Ajustes menú func.] → **ajuste una función a la ubicación deseada.**

- Las funciones que se pueden asignar se visualizan en la pantalla de selección de elementos de configuración.

Cámara fotografía digital
DSC-WX800

Func. de oper. táctil: Obturador táctil

La cámara enfoca automáticamente el punto que toque y toma una imagen fija.
Ajuste MENU →  (Ajustes) → [Operación táctil] en [Activar] de antemano.

1 Seleccione MENU → 2 (Ajustes de cámara2) → [Func. de oper. táctil] → [Obturador táctil].

2 Toque el ícono  en el monitor mientras está visualizada la pantalla de toma de imagen.

La marca a la izquierda del ícono se vuelve naranja.

- Para cancelar [Obturador táctil], toque el ícono  otra vez.

3 Toque el motivo a enfocar.

Cuando el motivo que ha tocado esté enfocado, se grabará una imagen fija.

Sugerencia

- Puede realizar las funciones de toma de imagen de abajo tocando el monitor:
 - Toma de imágenes de ráfaga mediante el obturador táctil
Cuando [Modo manejo] está ajustado en [Captura continua] o [Vel. prior. cont.], puede grabar imágenes de ráfaga mientras toca el monitor.
 - Toma de imágenes con variación continuas mediante el obturador táctil
El producto toma tres imágenes mientras la exposición cambia automáticamente de exposición base a más oscura y después a más clara. Cuando [Modo manejo] esté ajustado en [Variación exposición], siga tocando el monitor hasta que termine la toma. Después de la grabación usted puede seleccionar la imagen que prefiera.

Nota

- La función [Obturador táctil] no está disponible en las situaciones siguientes:
 - Cuando el modo de toma está ajustado en [Película]
 - Cuando el modo de toma está ajustado en [Barrido panorámico]
 - Durante el modo [Captador sonrisas]
 - Cuando [Área de enfoque] es [Punto flexible]
 - Cuando [Área de enfoque] es [Punto flex. expandid.]
 - Mientras se usa la función de zoom digital
 - Mientras utiliza el [ Zoom Imag. Clara]

Tema relacionado

- [Operación táctil](#)

Cámara fotografía digital
DSC-WX800



Func. de oper. táctil: Enfoque táctil

Puede seleccionar un motivo que quiere enfocar utilizando operaciones táctiles en los modos de grabación de imagen fija y película. Seleccione MENU →  (Ajustes) → [Operación táctil] → [Activar] de antemano.

1 MENU →  2 (Ajustes de cámara2) → [Func. de oper. táctil] → [Enfoque táctil].



Especificación de la posición cuando se desea enfocar en el modo de imagen fija

Puede enfocar la posición deseada tocando el monitor.

1. Seleccione un [Área de enfoque] que no sea [Punto flexible] o [Punto flex. expandid.].
2. MENU →  1 (Ajustes de cámara1) → [AF bloqueo central] → [Desactivar].
3. Toque el monitor.
 - Toque el motivo que quiere enfocar.
 - Cuando el botón disparador es pulsado hasta la mitad, la cámara enfoca el cuadro de enfoque. Pulse el botón disparador hasta abajo para tomar imágenes.
 - Para cancelar el enfoque con operaciones táctiles, toque  x o pulse el centro de la rueda de control.

Especificación de la posición que se desea enfocar en el modo de grabación de películas (enfoque puntual)

La cámara enfocará el motivo que ha sido tocado.

1. Seleccione un [Área de enfoque] que no sea [Punto flexible] o [Punto flex. expandid.].
2. MENU →  1 (Ajustes de cámara1) → [AF bloqueo central] → [Desactivar].
3. Toque en el motivo que desee enfocar antes o durante la grabación.
 - Para cancelar el enfoque puntual, toque  x o pulse el centro de la rueda de control.

Sugerencia

- Además de la función de enfoque táctil, también hay disponibles operaciones táctiles como las siguientes.
 - Cuando el [Área de enfoque] está ajustada a [Punto flexible] o a [Punto flex. expandid.], el cuadro de enfoque puede moverse mediante operaciones táctiles.

Nota

- La función de enfoque táctil no está disponible en las situaciones siguientes:
 - Cuando el modo de toma está ajustado a [Barrido panorámico].
 - Cuando se utiliza el zoom digital

Tema relacionado

- [Operación táctil](#)

Cámara fotografía digital
DSC-WX800

Botón MOVIE

Ajusta si se activa o no el botón MOVIE (Película).

1 MENU →  2 (Ajustes de cámara2) → [Botón MOVIE] → ajuste deseado.

Detalles de los elementos de menú

Siempre:

Inicia la grabación de película cuando se pulsa el botón MOVIE en cualquier modo.

Solo modo Película:

Inicia la grabación de película cuando se pulsa el botón MOVIE solamente si el modo de toma está ajustado al modo [Película].

Cámara fotografía digital
DSC-WX800

Señales audio

Selecciona si el producto produce sonido o no.

1 MENU →  2 (Ajustes de cámara2) → [Señales audio] → ajuste deseado.

Detalles de los elementos de menú

Activar: todo:

Los sonidos se producen, por ejemplo, cuando se consigue el enfoque pulsando el botón disparador hasta la mitad.

Act: solo obturador:

Solamente se produce el sonido del obturador.



Desactivar:

No se producen sonidos.

Cámara fotografía digital
DSC-WX800

Inscribir fecha (imagen fija)

Ajusta si quiere grabar una fecha de toma en la imagen fija.

1 MENU →  2 (Ajustes de cámara2) → [ Inscribir fecha] → ajuste deseado.

Detalles de los elementos de menú

Activar:

Graba una fecha de toma.

Desactivar:

No graba una fecha de toma.



Nota

- Si una vez toma imágenes con la fecha, no podrá borrar la fecha de las imágenes más tarde.
- Si cuando imprima las imágenes utilizando un PC o una impresora ajusta el producto para que imprima las fechas las fechas se imprimirán doblemente.
- La hora de grabación de la imagen no se puede superponer en la imagen.

Cámara fotografía digital
DSC-WX800

Func Enviar a smart.: Enviar a smartphone

Puede transferir imágenes fijas o películas XAVC S a un smartphone, y luego verlas. La aplicación PlayMemories Mobile debe estar instalada en su smartphone.

- 1 **MENU** →  (Red) → **[Func Enviar a smart.]** → **[Enviar a smartphone]** → **ajuste deseado.**
 - Si pulsa el botón  (Enviar a smartphone) en modo de reproducción, aparecerá la pantalla de ajuste para [Enviar a smartphone].
- 2 **Si el producto está listo para la transferencia, aparece la pantalla de información en el producto. Conecte el smartphone y el producto utilizando esa información.**
 - El método de ajuste para conectar el smartphone y el producto varía dependiendo del smartphone.



Detalles de los elementos de menú

Sel. en este dispositivo:

Selecciona en el producto una imagen que se va a transferir al smartphone.

(1) Seleccione entre [Esta ima], [Todo con esta fecha] o [Múltiples imágenes].

- Las opciones visualizadas podrán diferir dependiendo del modo de visualización seleccionado en la cámara.

(2) Si selecciona [Múltiples imágenes], seleccione las imágenes deseadas utilizando el centro de la rueda de control, después pulse MENU → [Intro].

Selecc. en smartphone:

Muestra en el smartphone todas las imágenes grabadas en la tarjeta de memoria del producto.

Nota

- Solamente se pueden transferir imágenes que están guardadas en la tarjeta de memoria de la cámara.
- Puede seleccionar un tamaño de imagen para enviar al smartphone entre [Original], [2M] o [VGA]. Para cambiar el tamaño de imagen, consulte los pasos siguientes.
 - Para smartphones Android
Inicie PlayMemories Mobile, y cambie el tamaño de imagen mediante [Ajustes] → [Copiar tamaño de imagen].
 - Para iPhone/iPad
Seleccione PlayMemories Mobile en el menú de ajuste, y cambie el tamaño de la imagen mediante [Copiar tamaño de imagen].
- No se pueden enviar películas de formato AVCHD.
- No puede transferir películas XAVC S 4K o los datos originales de películas XAVC S HD grabadas en [120p]/[100p] a un smartphone. Solo puede transferir películas proxy.

- En función del smartphone, puede ocurrir que la película transferida no se reproduzca correctamente. Por ejemplo, la película puede no reproducirse uniformemente, o es posible que no haya sonido.
- Dependiendo del formato de la imagen fija o la película, puede que no sea posible reproducirlas en un smartphone.
- Este producto comparte la información de conexión para [Enviar a smartphone] con un dispositivo que tenga permiso para conectarse. Si quiere cambiar el dispositivo que tiene permiso para conectarse al producto, restaure la información de conexión siguiendo estos pasos. MENU →  (Red) → [Ajustes Wi-Fi] → [Rest. SSID/Cntrsñ]. Después de restaurar la información de conexión, debe registrar el smartphone otra vez.
- Cuando [Modo avión] está ajustado a [Activar], no puede conectar este producto y el smartphone. Ajuste [Modo avión] a [Desactivar].
- Si va a transferir muchas imágenes o películas largas, le recomendamos que suministre alimentación a la cámara desde una toma de corriente de la pared utilizando el adaptador de ca (suministrado).

Tema relacionado

- [PlayMemories Mobile](#)
- [Control de la cámara utilizando un smartphone Android \(NFC Remoto con un solo toque\)](#)
- [Control de la cámara utilizando un smartphone Android \(QR Code\)](#)
- [Control de la cámara utilizando un smartphone Android \(SSID\)](#)
- [Control de la cámara utilizando un iPhone o iPad \(QR Code\)](#)
- [Control de la cámara utilizando un iPhone o iPad \(SSID\)](#)
- [Envío de imágenes a un smartphone Android \(uso compartido NFC con un solo toque\)](#)
- [Func Enviar a smart.: Objetivo de envío \(películas proxy\)](#)
- [Modo avión](#)

Cámara fotografía digital
DSC-WX800

Func Enviar a smart.: Objetivo de envío (películas proxy)

Al transferir vídeo XAVC S a un smartphone con [Enviar a smartphone], puede ajustar si quiere transferir la película proxy de velocidad de bits baja o bien la película original de velocidad de bits alta.

1 MENU →  (Red) → [Func Enviar a smart.] → [**Px** Objetivo de envío] → ajuste deseado.

Detalles de los elementos de menú

Sólo proxy:

Transfiere películas proxy solamente.

Sólo original:

Transfiere películas originales solamente.

Proxy & original:

Transfiere películas proxy y originales.

Nota

- No puede transferir películas XAVC S 4K o los datos originales de películas XAVC S HD grabadas en [120p]/[100p] a un smartphone. Puede transferir solamente películas proxy.
- Si va a transferir muchas imágenes o películas largas, le recomendamos que suministre alimentación a la cámara desde una toma de corriente de la pared utilizando el adaptador de CA (suministrado).

Tema relacionado

- [Func Enviar a smart.: Enviar a smartphone](#)
- [Grabación proxy](#)

Cámara fotografía digital
DSC-WX800

Enviar a ordenador

Puede transferir imágenes almacenadas en el producto a un ordenador conectado a un punto de acceso inalámbrico o a un enrutador de banda ancha inalámbrico y hacer copias de seguridad fácilmente utilizando esta operación. Antes de comenzar esta operación, instale PlayMemories Home en su ordenador y registre el punto de acceso en el producto.

1 Encienda su ordenador.

2 MENU →  (Red) → [Enviar a ordenador].

Nota

- Dependiendo de los ajustes de aplicación de su ordenador, el producto se apagará después de guardar las imágenes en su ordenador.
- Puede transferir imágenes desde el producto a un solo ordenador al mismo tiempo.
- Si quiere transferir imágenes a otro ordenador, conecte el producto y el ordenador a través de una conexión USB y siga las instrucciones en PlayMemories Home.
- No se pueden transferir películas proxy.

Tema relacionado

- [Instalación de PlayMemories Home](#)
- [Ajustes Wi-Fi: WPS Push](#)
- [Ajustes Wi-Fi: Conf. punto acceso](#)

Cámara fotografía digital
DSC-WX800

Ver en TV

Puede ver imágenes en un televisor que admita conexión a red transfiriéndolas desde el producto sin conectar el producto y el televisor con un cable. Para algunos televisores, es posible que necesite realizar operaciones en el televisor. Para ver detalles, consulte el manual de instrucciones suministrado con el televisor.

1 MENU →  (Red) → [Ver en TV] → dispositivo deseado que se va a conectar.

2 Cuando quiera reproducir imágenes utilizando pase de diapositivas, pulse el centro de la rueda de control.

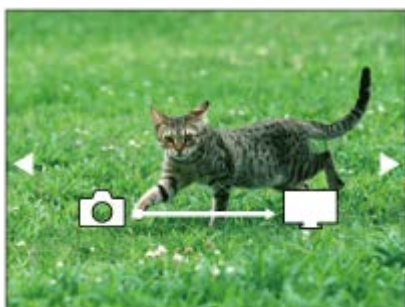

- Para visualizar la imagen siguiente/anterior manualmente, pulse el lado derecho/izquierdo de la rueda de control.
- Para cambiar el dispositivo que se va a conectar, pulse el lado inferior de la rueda de control, después seleccione [List. dispos].

Ajustes de pase de diapositivas

Puede cambiar los ajustes del pase de diapositivas pulsando el lado inferior de la rueda de control.

Reprod. selección:

Selecciona el grupo de imágenes que se va a mostrar.

Ver carpetas (Fija):

Selecciona a partir de [Todo] y [Todo en carp.].

Ver fecha:

Seleccione entre [Todo] y [Todo en fecha].

Intervalo:

Seleccione entre [Corto] y [Largo].

Efectos*:

Seleccione entre [Activar] y [Desactivar].

Tamaño img reprod.:

Seleccione entre [HD] y [4K].

* Los ajustes solamente son efectivos para un televisor BRAVIA compatible con las funciones.

Nota

- Puede utilizar esta función en un televisor que admita procesador DLNA.
- Puede ver imágenes en un televisor que pueda conectarse a Wi-Fi Direct o a un televisor que pueda conectarse a la red (incluyendo los televisores que se pueden conectar a una red alámbrica).
- Si conecta un televisor y este producto y no utiliza Wi-Fi Direct, primero necesitará registrar su punto de acceso.
- La visualización de las imágenes en el televisor podrá llevar tiempo.
- Las películas no se pueden mostrar en un televisor a través de Wi-Fi. Utilice un cable HDMI (se vende por separado).

Tema relacionado

- [Ajustes Wi-Fi: WPS Push](#)
- [Ajustes Wi-Fi: Conf. punto acceso](#)

4-745-585-41(1) Copyright 2018 Sony Corporation

Cámara fotografía digital
DSC-WX800

Ctrl con smartphone

Ajusta la condición para conectar la cámara a un smartphone.

1 MENU →  (Red) → [Ctrl con smartphone] → ajuste deseado.

Detalles de los elementos de menú

Ctrl con smartphone:

Ajusta si se conectan la cámara y un smartphone utilizando Wi-Fi. ([Activar]/[Desactivar])

Conexión:

Muestra el QR code o SSID utilizado para conectar la cámara a un smartphone.

Siempre conectado:

Ajusta si mantener la cámara conectada a un smartphone. Si este elemento está ajustado a [Activar], una vez que conecte la cámara a un smartphone, se mantendrá conectada en todo momento. Si está ajustada a [Desactivar], la cámara se conectará a un smartphone solamente cuando se realice el procedimiento de conexión.

Nota

- Si [Siempre conectado] está ajustado a [Activar], el consumo de energía será mayor que cuando está ajustado a [Desactivar].
- Si [Siempre conectado] está ajustado en [Activar], la cámara tardará un rato en apagarse.

Tema relacionado

- [Control de la cámara utilizando un smartphone Android \(NFC Remoto con un solo toque\)](#)
- [Control de la cámara utilizando un smartphone Android \(QR Code\)](#)
- [Control de la cámara utilizando un smartphone Android \(SSID\)](#)
- [Control de la cámara utilizando un iPhone o iPad \(QR Code\)](#)
- [Control de la cámara utilizando un iPhone o iPad \(SSID\)](#)
- [Func Enviar a smart.: Enviar a smartphone](#)

Cámara fotografía digital
DSC-WX800

Modo avión

Cuando embarque en un avión, etc., puede inhabilitar temporalmente todas las funciones relacionadas con la función inalámbrica incluyendo Wi-Fi.

1 MENU →  (Red) → [Modo avión] → ajuste deseado.

Si ajusta [Modo avión] a [Activar], se visualizará una marca de avión en la pantalla.

Cámara fotografía digital
DSC-WX800

Ajustes Wi-Fi: WPS Push

Si su punto de acceso tiene un botón Wi-Fi Protected Setup (WPS), puede registrar el punto de acceso a este producto fácilmente.

- 1 MENU →  (Red) → [Ajustes Wi-Fi] → [WPS Push].
- 2 Pulse el botón Wi-Fi Protected Setup (WPS) en el punto de acceso para efectuar la conexión.

Nota

- [WPS Push] responde solamente si el ajuste de seguridad de su punto de acceso está ajustado a WPA o WPA2 y si su punto de acceso admite el método del botón Wi-Fi Protected Setup (WPS). Si el ajuste de seguridad está ajustado a WEP o si su punto de acceso no admite el método del botón Wi-Fi Protected Setup (WPS), realice [Conf. punto acceso].
- Para ver detalles sobre las funciones y ajustes disponibles de su punto de acceso, consulte el manual de instrucciones del punto de acceso o póngase en contacto con el administrador del punto de acceso.
- Puede ocurrir que una conexión no sea posible o que la distancia de comunicación sea más corta, dependiendo de circunstancias tales como el tipo de material de las paredes o si hay obstrucciones u ondas de radio entre el producto y el punto de acceso. En tal caso, cambie la ubicación del producto o acerque más el producto al punto de acceso.

Tema relacionado

- [Ajustes Wi-Fi: Conf. punto acceso](#)

Cámara fotografía digital
DSC-WX800

Ajustes Wi-Fi: Conf. punto acceso

Puede registrar su punto de acceso manualmente. Antes de iniciar el procedimiento, compruebe el nombre SSID del punto de acceso, el sistema de seguridad, y la contraseña. Es posible que la contraseña esté predeterminada en algunos dispositivos. Para ver detalles, consulte el manual de instrucciones del punto de acceso, o consulte con el administrador del punto de acceso.

1 MENU →  (Red) → [Ajustes Wi-Fi] → [Conf. punto acceso].

2 Seleccione el punto de acceso que quiere registrar.

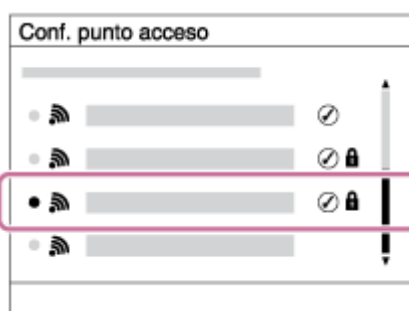

Cuando el punto de acceso deseado esté visualizado en la pantalla: Seleccione el punto de acceso deseado.

Cuando el punto de acceso deseado no esté visualizado en la pantalla: Seleccione [Ajuste manual] y ajuste el punto de acceso.

- Si selecciona [Ajuste manual], introduzca el nombre SSID del punto de acceso, después seleccione el sistema de seguridad.

3 Introduzca la contraseña, y seleccione [Aceptar].

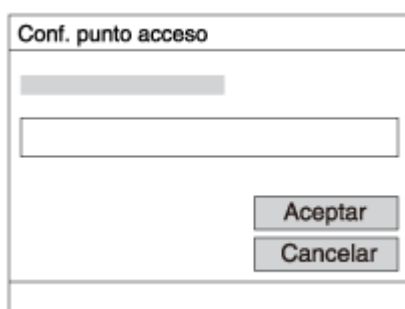

- Los puntos de acceso sin la marca  no requieren contraseña.

4 Seleccione [Aceptar].

Otros elementos de ajuste

Dependiendo del estado o el método de ajuste de su punto de acceso, es posible que quiera ajustar más elementos.

WPS PIN:

Visualiza el código PIN que usted introduce en el dispositivo conectado.

Conex. de Prioridad:

Seleccione [Activar] o [Desactivar].

Ajuste dirección IP:

Seleccione [Automático] o [Manual].

Dirección IP:

Si va a introducir la dirección IP manualmente, introduzca la dirección establecida.

Máscara de subred/Puerta enlace predet.:

Si ha ajustado [Ajuste dirección IP] a [Manual], introduzca cada dirección conforme a su entorno de red.

Nota

- Para dar prioridad en el futuro al punto de acceso registrado, ajuste [Conex. de Prioridad] a [Activar].

Tema relacionado

- [Ajustes Wi-Fi: WPS Push](#)
- [Cómo utilizar el teclado](#)

Cámara fotografía digital
DSC-WX800

Ajustes Wi-Fi: Mostr. Direcc. MAC

Muestra la dirección MAC de este producto.

1 MENU →  (Red) → [Ajustes Wi-Fi] → [Mostr. Direcc. MAC].

Cámara fotografía digital
DSC-WX800

Ajustes Wi-Fi: Rest. SSID/Cntrsñ

Este producto comparte la información de conexión para [Enviar a smartphone] y [ Conexión] con un dispositivo que tenga permiso para conectarse. Si quiere cambiar el dispositivo que tiene permiso para conectarse, restaure la información de conexión.

1 MENU →  (Red) → [Ajustes Wi-Fi] → [Rest. SSID/Cntrsñ] → [Aceptar].

Nota

- Si conecta este producto a un smartphone después de restaurar la información de conexión, deberá reconfigurar de nuevo el smartphone.

Tema relacionado

- [Función Enviar a smart.: Enviar a smartphone](#)
- [Ctrl con smartphone](#)

Cámara fotografía digital
DSC-WX800

Ajustes Bluetooth

Controla los ajustes para conectar la cámara a un smartphone a través de una conexión Bluetooth. Necesita emparejar la cámara y el smartphone antes de utilizar la función de vínculo de la información de ubicación.

Si quiere emparejar la cámara y el smartphone para poder utilizar la función de vínculo de la información de ubicación, consulte "Ajust vínc info ubic".

1 MENU →  (Red) → [Ajustes Bluetooth] → ajuste deseado.

Detalles de los elementos de menú

Función Bluetooth (Activar/Desactivar):

Ajusta si se activa o no la función Bluetooth de la cámara.

Emparejamiento:

Muestra la pantalla para emparejar la cámara y el smartphone utilizando PlayMemories Mobile.

Mostr. direcc. dispos:

Visualiza la dirección BD de la cámara.

Nota

- Si [Función Bluetooth] está ajustado en [Activar], la cámara tardará un rato en apagarse.

Tema relacionado

- [Ajust vínc info ubic](#)

Cámara fotografía digital
DSC-WX800

Ajuste de vinculación de información de ubicación

Puede utilizar la aplicación PlayMemories Mobile para obtener la información de ubicación desde un smartphone que esté conectado con su cámara utilizando la comunicación Bluetooth. Puede grabar la información de ubicación obtenida cuando toma imágenes.

Preparativos por adelantado

Para utilizar la función de vínculo con la información de ubicación de la cámara, se requiere la aplicación PlayMemories Mobile.









Si “Vinculación de información de ubicación” no está visualizado en la página principal de PlayMemories Mobile, necesitará realizar los pasos siguientes de antemano.

1. Instale PlayMemories Mobile en su smartphone.
 - Puede instalar PlayMemories Mobile desde la tienda de aplicaciones de su smartphone. Si ya ha instalado la aplicación, actualícela a la versión más reciente.
2. Transfiera una imagen grabada previamente a su smartphone utilizando la función [Enviar a smartphone] de la cámara.
 - Después de transferir una imagen grabada utilizando la cámara a su smartphone, aparecerá “Vinculación de información de ubicación” en la página principal de la aplicación.

Procedimiento operativo

: Operaciones realizadas en el smartphone

: Operaciones realizadas en la cámara

1. : Verifique que la función Bluetooth de su smartphone está activada.
 - No realice la operación de emparejamiento Bluetooth en la pantalla de ajustes del smartphone. En los pasos 2 a 7, la operación de emparejamiento se realiza utilizando la cámara y la aplicación PlayMemories Mobile.
 - Si ejecuta accidentalmente la operación de emparejamiento en la pantalla de ajustes del smartphone en el paso 1, cancele el emparejamiento y a continuación ejecute la operación de emparejamiento siguiendo los pasos 2 a 7 mediante la cámara y la aplicación PlayMemories Mobile.
2. : En la cámara, seleccione MENU →  (Red) → [Ajustes Bluetooth] → [Función Bluetooth] → [Activar].
3. : En la cámara, seleccione MENU →  (Red) → [Ajustes Bluetooth] → [Emparejamiento].
4. : Inicie PlayMemories Mobile en su smartphone y toque “Vinculación de información de ubicación”.
 - Si “Vinculación de información de ubicación” no se visualiza, siga los pasos en “Preparativos por adelantado” de arriba.
5. : Active [Vinculación de información de ubicación] en la pantalla de ajuste de [Vinculación de información de ubicación] de PlayMemories Mobile.
6. : Siga las instrucciones en la pantalla de ajuste de [Vinculación de información de ubicación] de PlayMemories Mobile, y a continuación seleccione su cámara en la lista.
7. : Seleccione [Aceptar] cuando se visualice un mensaje en el monitor de la cámara.

- El emparejamiento de la cámara y PlayMemories Mobile estará completo.

8.  : En la cámara, seleccione MENU →  (Red) → [ Ajust vínc info ubic] → [Vínculo info. ubicac.] → [Activar].

- El  (icono de obteniendo información de ubicación) se visualizará en el monitor de la cámara. La información de ubicación obtenida por su smartphone utilizando GPS, etc., se grabará cuando tome imágenes.

Detalles de los elementos de menú

Vínculo info. ubicac.:

Ajusta si se obtiene la información de ubicación vinculando con un smartphone.

Correcc. auto. hora:

Ajusta si se corrige automáticamente el ajuste de fecha de la cámara utilizando información desde un smartphone vinculado.

Ajuste auto. área:

Ajusta si se corrige automáticamente el ajuste de área de la cámara utilizando información desde un smartphone vinculado.

Iconos visualizados cuando se obtiene la información de ubicación

 (Obteniendo información de ubicación): La cámara está obteniendo la información de ubicación.

 (La información de ubicación no se puede obtener): La cámara no puede obtener la información de ubicación.

 (Conexión Bluetooth disponible): La conexión Bluetooth con el smartphone está establecida.

 (Conexión Bluetooth no disponible): La conexión Bluetooth con el smartphone no está establecida.

Sugerencia

- La información de ubicación se puede vincular cuando PlayMemories Mobile está iniciado en su smartphone aunque el monitor del smartphone esté apagado. Sin embargo, si la cámara ha estado apagada durante un rato, es posible que la información de ubicación no esté inmediatamente vinculada cuando se encienda de nuevo la cámara. En este caso, la información de ubicación quedará inmediatamente vinculada si abre la pantalla de PlayMemories Mobile en el smartphone.
- Cuando PlayMemories Mobile no está operativo, como por ejemplo cuando el smartphone se ha reiniciado, inicie PlayMemories Mobile para reanudar el vínculo de la información de ubicación.
- En la aplicación PlayMemories Home, puede ver imágenes en un mapa importando imágenes con información de ubicación a su ordenador. Para más detalles, consulte la Ayuda para PlayMemories Home.
- Si la función de vínculo de la información de ubicación no responde debidamente, consulte las notas siguientes y realice el emparejamiento otra vez.
 - Verifique que la función Bluetooth de su smartphone está activada.
 - Verifique que la cámara no está conectada con otros dispositivos utilizando la función Bluetooth.
 - Confirme que [Modo avión] para la cámara está ajustado a [Desactivar].
 - Borre la información de emparejamiento para la cámara registrada en PlayMemories Mobile.
 - Ejecute [Restablecer conf. red] de la cámara.
- Para instrucciones de vídeo más detalladas, consulte la página de soporte siguiente.
<http://www.sony.net/pmm/btg/>

Nota

- Cuando usted inicialice la cámara, la información de emparejamiento también se borrará. Para realizar el emparejamiento otra vez, borre la información de emparejamiento para la cámara registrada en PlayMemories Mobile antes de intentarlo de nuevo.
- La información de ubicación no se grabará cuando no pueda obtenerse, como por ejemplo cuando la conexión Bluetooth está desconectada.
- La cámara se puede emparejar con hasta 15 dispositivos Bluetooth, pero puede vincular la información de ubicación con la de un solo smartphone. Si quiere vincular la información de ubicación con la de otro smartphone, desactive la función [Vinculación información ubicación] del smartphone que ya está vinculado.
- Si la conexión Bluetooth es inestable, retire cualquier obstáculo, como por ejemplo personas u objetos metálicos, de entre la cámara y el smartphone emparejado.
- Cuando empareje la cámara y su smartphone, asegúrese de utilizar el menú [Vinculación información ubicación] en PlayMemories Mobile.

Smartphones admitidos

- Smartphones Android: Android 5,0 o posterior y compatibles con Bluetooth 4,0 o posterior*
- iPhone/iPad: iPhone 4S o posterior/iPad 3ª generación o posterior

* Para obtener la información más reciente, consulte el sitio web de soporte.

* Para la versión Bluetooth, consulte el sitio web de su smartphone.

Tema relacionado

- [PlayMemories Home](#)
- [PlayMemories Mobile](#)
- [Función Enviar a smart.: Enviar a smartphone](#)
- [Ajustes Bluetooth](#)

4-745-585-41(1) Copyright 2018 Sony Corporation

Cámara fotografía digital
DSC-WX800

Edit. Nombre Dispos.

Puede cambiar el nombre del dispositivo para la conexión Wi-Fi Direct o Bluetooth.

- 1 **MENU** →  (Red) → **[Edit. Nombre Dispos.]**.
 - 2 **Seleccione la casilla de introducción, después introduzca el nombre del dispositivo** → **[Aceptar]**.
-

Tema relacionado

- [Ajustes Wi-Fi: WPS Push](#)
- [Ajustes Wi-Fi: Conf. punto acceso](#)
- [Cómo utilizar el teclado](#)

Cámara fotografía digital
DSC-WX800

Restablecer conf. red

Restaura todos los ajustes de red a sus valores predeterminados.

1 MENU →  (Red) → [Restablecer conf. red] → [Intro].

Cámara fotografía digital
DSC-WX800

Protección de imágenes (Proteger)



Protege las imágenes grabadas contra el borrado accidental. La marca  se visualiza en las imágenes protegidas.

1 MENU →  (Reproducción) → [Proteger] → ajuste deseado.

Detalles de los elementos de menú

Múlt. imágenes:

Aplica la protección de las múltiples imágenes seleccionadas.

(1) Seleccione la imagen que se va a proteger, después pulse el centro de la rueda de control. La marca  se visualiza en la casilla de verificación. Para cancelar la selección, pulse el centro otra vez para retirar la marca .

(2) Para proteger otras imágenes, repita el paso (1).

(3) MENU → [Aceptar].

Todo en esta carpeta:

Protege todas las imágenes de la carpeta seleccionada.

Todo con esta fecha:

Protege todas las imágenes tomadas en la fecha seleccionada.

Canc. todo esta carpeta:

Cancela la protección de todas las imágenes de la carpeta seleccionada.

Cancelar todo esta fecha:

Cancela la protección de todas las imágenes tomadas en la fecha seleccionada.

Todas en grup capt cont:

Protege todas las imágenes del grupo seleccionado de toma continua.

Cancel. tod. en gr cpt cnt:

Cancela la protección de todas las imágenes en el grupo seleccionado de toma continua.

Sugerencia

- Si selecciona un grupo de toma continua en [Múlt. imágenes], se protegerán todas las imágenes del grupo. Para seleccionar y proteger imágenes particulares dentro del grupo, ejecute [Múlt. imágenes] mientras visualiza las imágenes del grupo.

Nota

- Los elementos de menú que se pueden seleccionar varían en función del ajuste de [Modo visualización] y del contenido seleccionado.

Cámara fotografía digital
DSC-WX800

Giro de una imagen (Rotar)

Gira hacia la izquierda una imagen fija grabada.

1 Visualice la imagen que se va a girar, después seleccione **MENU** →  (Reproducción) → **[Rotar]**.

2 Pulse el centro de la rueda de control.

La imagen es girada en sentido contrario a las agujas del reloj. La imagen gira cuando se pulsa el centro. Si gira la imagen una vez, la imagen se mantendrá girada incluso después de que el producto sea apagado.

Nota

- No se pueden girar películas.
- Es posible que no pueda girar imágenes tomadas con otros productos.
- Cuando vea en un ordenador imágenes giradas, es posible que las imágenes se visualicen en sus orientaciones originales dependiendo del software.

Cámara fotografía digital
DSC-WX800

Borrado de múltiples imágenes seleccionadas (Borrar)



Puede borrar múltiples imágenes seleccionadas. Una vez que haya borrado una imagen, no podrá recuperarla. Confirme de antemano la imagen que se va a borrar.

1 MENU →  (Reproducción) → [Borrar] → ajuste deseado.

Detalles de los elementos de menú

Múlt. imágenes:

Borra las imágenes seleccionadas.

(1) Seleccione las imágenes que se van a borrar, después pulse el centro de la rueda de control. La marca  se visualiza en la casilla de verificación. Para cancelar la selección, pulse el centro otra vez para retirar la marca .

(2) Para borrar otras imágenes, repita el paso (1).

(3) MENU → [Aceptar].

Todo en esta carpeta:

Borra todas las imágenes de la carpeta seleccionada.

Todo con esta fecha:

Elimina todas las imágenes tomadas en la fecha seleccionada.

Todas distintas de esta img:

Elimina todas las imágenes del grupo de toma continua excepto las seleccionadas.

Todas en grupo capt cont:

Elimina todas las imágenes del grupo seleccionado de toma continua.

Sugerencia

- Realice [Formatear] para borrar todas las imágenes, incluidas las imágenes protegidas.
- Para visualizar la carpeta o la fecha deseada, selecciónela durante la reproducción mediante el siguiente procedimiento:
 Palanca (Índice imágenes) → seleccionar la barra de la izquierda mediante la rueda de control → seleccionar la carpeta o la fecha deseada mediante el lado superior/inferior de la rueda de control.
- Si selecciona un grupo de toma continua en [Múlt. imágenes], se eliminarán todas las imágenes del grupo. Para seleccionar y eliminar determinadas imágenes dentro del grupo, ejecute [Múlt. imágenes] mientras visualiza las imágenes del grupo.

Nota

- Las imágenes protegidas no se pueden borrar.
- Los elementos de menú que se pueden seleccionar varían en función del ajuste de [Modo visualización] y del contenido seleccionado.

Tema relacionado

- [Borrado de una imagen visualizada](#)
- [Formatear](#)

Cámara fotografía digital
DSC-WX800

Valoración

Puede asignar valoraciones a las imágenes grabadas en una escala de ★ a ★★★ para facilitar la búsqueda de imágenes.

1 MENU →  (Reproduc- ción) → [Valoración].

Aparecerá la pantalla de selección de valoración de imagen.

2 Pulse el lado izquierdo/derecho de la rueda de control para visualizar la imagen a la que quiere asignar una valoración y después pulse el centro.

3 Seleccione el número de ★ (Valoración) pulsando el lado izquierdo/derecho de la rueda de control, y después pulse el centro.

4 Pulse el botón MENU para salir de la pantalla de ajuste de valoración.

Sugerencia

- También puede asignar valoraciones cuando reproduzca las imágenes utilizando la tecla personalizada. Asigne [Valoración] a la tecla deseada utilizando [ Tecla person.] de antemano, y después pulse la tecla personalizada mientras reproduce la imagen a la que quiere asignar una valoración. El número de ★ (Valoración) cambia cada vez que se pulsa la tecla personalizada.

Nota

- Solo se pueden asignar valoraciones a imágenes fijas.

Tema relacionado

- [Tecla person. \(imagen fija/película/reproducción\)](#)
- [Ajust. val.\(tecl. pers\)](#)

Cámara fotografía digital
DSC-WX800

Ajust. val.(tecl. pers)

Ajusta el número disponible de ★ durante la valoración de imágenes con la tecla a la que se ha asignado la función de [Valoración] mediante [▶ Tecla person.].

1 MENU → ▶ (Reproduc- ción) → [Ajust. val.(tecl. pers)].

2 Ponga una marca de ✓ en el número de ★ que desee activar.

Puede seleccionar el número marcado al ajustar la [Valoración] utilizando la tecla personalizada.

Tema relacionado

- [Valoración](#)
- [Tecla person. \(imagen fija/película/reproducción\)](#)

Cámara fotografía digital
DSC-WX800

Especificación de imágenes a imprimir (Especific. Impresión)



Puede especificar de antemano en la tarjeta de memoria qué imágenes fijas quiere imprimir más tarde. El icono **DPOF** (orden de impresión) aparecerá en las imágenes especificadas. DPOF hace referencia a "Digital Print Order Format". El ajuste DPOF será retenido después de imprimir la imagen. Se recomienda cancelar este ajuste después de imprimir.

1 MENU →  (Reproduc- ción) → [Especific. Impresión] → ajuste deseado.

Detalles de los elementos de menú

Múlt. imágenes:

Selecciona imágenes para solicitar su impresión.

(1) Seleccione una imagen y pulse el centro de la rueda de control. La marca  se visualiza en la casilla de verificación. Para cancelar la selección, pulse el centro otra vez y borre la marca .

(2) Repita el paso (1) para imprimir otras imágenes. Para seleccionar todas las imágenes de una fecha o una carpeta determinadas, seleccione la casilla de verificación correspondiente a la fecha o la carpeta.

(3) MENU → [Aceptar].

Cancelar todo:

Borra todas las marcas DPOF.

Configur. de impresión:

Ajusta si se imprime la fecha en imágenes registradas con marcas DPOF.

- La posición o tamaño de la fecha (dentro o fuera de la imagen) puede variar dependiendo de la impresora.



Nota

- El número de copias no se puede especificar.
- Algunas impresoras no admiten la función de impresión de fecha.

Cámara fotografía digital
DSC-WX800

Toma fotográfica

Captura una escena elegida en una película para guardarla como imagen fija. Primero tome una película, después haga una pausa en la película durante la reproducción para capturar los momentos decisivos que tienden a perderse cuando se toman imágenes fijas, y guárdelos como imágenes fijas.

- 1 **Visualice la película que quiere capturar como imagen fija.**
- 2 **MENU →  (Reproducción) → [Toma fotográfica].**
- 3 **Reproduzca la película y haga una pausa.**
- 4 **Encuentre la escena deseada utilizando la reproducción lenta hacia adelante, la reproducción lenta hacia atrás, la visualización del fotograma siguiente, y la visualización del fotograma anterior, y después detenga la película.**
- 5 **Pulse  (Toma fotográfica) para capturar la escena elegida.**
La escena se guarda como imagen fija.

Tema relacionado



- [Toma de películas](#)
- [Reproducción de películas](#)

Ampliación de la imagen que se está reproduciendo (Aumentar)

Amplía la imagen que está siendo reproducida. Utilice esta función para comprobar el enfoque de la imagen, etc.

- 1 Visualice la imagen que quiere ampliar, y deslice la palanca W/T (zoom) hacia el lado T.**
 - Deslice la palanca W/T (zoom) hacia el lado W para ajustar la escala de zoom.
 - La vista será acercada con zoom en la parte de la imagen donde la cámara enfocó durante la toma. Si la información de ubicación del enfoque no se puede obtener, la cámara acercará con zoom el centro de la imagen.
- 2 Seleccione la porción que quiere ampliar pulsando el lado superior/inferior/derecho/izquierdo de la rueda de control.**
- 3 Pulse el botón MENU, o el centro de la rueda de control para salir del zoom de reproducción.**

Sugerencia

- También puede ampliar una imagen que está siendo reproducida utilizando el MENU.
- Puede cambiar el aumento inicial y la posición inicial de las imágenes ampliadas seleccionando MENU →  (Reproducción) → [ Aum. aumento inic] o [ Aum. posic. inicial].
- También puede ampliar una imagen tocando dos veces el monitor. Además, puede arrastrar y mover la porción ampliada de la imagen en el monitor. Ajuste [Operación táctil] a [Activar] de antemano.

Nota

- No se pueden ampliar películas.

Tema relacionado

- [Operación táctil](#)
- [Aum. aumento inic](#)
- [Aum. posic. inicial](#)

Cámara fotografía digital
DSC-WX800

Aum. aumento inic

Ajusta la escala de aumento inicial cuando se reproducen imágenes ampliadas.

1 MENU →  (Reproduc- ción) → [ Aum. aumento inic] → ajuste deseado.

Detalles de los elementos de menú

Aumento estándar:

Visualiza una imagen con el aumento estándar.

Aumento anterior:

Visualiza una imagen con el aumento anterior. El aumento anterior está almacenado incluso después de salir del modo de zoom de reproducción.



Tema relacionado

- [Ampliación de la imagen que se está reproduciendo \(Aumentar\)](#)
- [Aum. posic. inicial](#)

Cámara fotografía digital
DSC-WX800

Aum. posic. inicial

Ajusta la posición inicial cuando se amplía una imagen en reproducción.

1 MENU →  (Reproduc- ción) → [ Aum. posic. inicial] → ajuste deseado.

Detalles de los elementos de menú

Posición enfocada:

Amplía la imagen desde el punto de enfoque durante la toma.

Centro:

Amplía la imagen desde el centro de la pantalla.

Tema relacionado

- [Ampliación de la imagen que se está reproduciendo \(Aumentar\)](#)
- [Aum. aumento inic](#)

Cámara fotografía digital
DSC-WX800

Aj. intervalo animac.

Puede ajustar el intervalo del seguimiento del movimiento del motivo.

1 MENU →  (Reproduc- ción) → [Aj. intervalo animac.] → ajuste deseado.

Tema relacionado

- [Capt. animac. video](#)

Cámara fotografía digital
DSC-WX800

Reproducción de imágenes utilizando pase de diapositivas (Diapositivas)

Reproduce automáticamente imágenes continuamente.

1 MENU →  (Reproduc- ción) → [Diapositivas] → ajuste deseado.

2 Seleccione [Intro].

Detalles de los elementos de menú

Repetir:

Seleccione [Activar], en el que las imágenes se reproducen en bucle continuo, o [Desactivar], en el que el producto sale del pase de diapositivas cuando todas las imágenes han sido reproducidas una vez.

Intervalo:

Seleccione el intervalo de visualización para imágenes entre [1 seg.], [3 seg.], [5 seg.], [10 seg.] o [30 seg.].

Para abandonar el pase de diapositivas en la mitad de la reproducción

Pulse el botón MENU para abandonar el pase de diapositivas. No se puede hacer una pausa en el pase de diapositivas.

Sugerencia

- Durante la reproducción, puede visualizar la imagen siguiente/anterior pulsando el lado derecho/izquierdo de la rueda de control.
- Puede activar un pase de diapositivas solamente cuando [Modo visualización] está ajustado a [Ver fecha] o [Ver carpetas (Fija)].

Cámara fotografía digital
DSC-WX800

Cambio entre imágenes fijas y películas (Modo visualización)

Ajusta el modo de visualización (método de visualización de imagen).

1 MENU →  (Reproducción) → [Modo visualización] → ajuste deseado.

Detalles de los elementos de menú

 **Ver fecha:**

Visualiza las imágenes por fecha.

 **Ver carpetas (Fija):**

Visualiza solamente imágenes fijas.

 **Ver AVCHD:**

Visualiza solamente películas de formato AVCHD.

 **Ver XAVC S HD:**

Visualiza solamente películas de formato XAVC S HD.

 **Ver XAVC S 4K:**

Visualiza solamente películas de formato XAVC S 4K.

Cámara fotografía digital
DSC-WX800

Reproducción de imágenes en la pantalla de índice de imágenes (Índice imágenes)

Puede visualizar múltiples imágenes al mismo tiempo en modo de reproducción.

- 1 Deslice la palanca W/T (zoom) hacia el lado W mientras la imagen se está reproduciendo.
- 2 Seleccione la imagen pulsando el lado superior/inferior/derecho/izquierdo de la rueda de control o girando la rueda de control.

Para cambiar el número de imágenes que se van a visualizar

MENU →  (Reproducción) → [Índice imágenes] → ajuste deseado.

Detalles de los elementos de menú

9 imágenes/25 imágenes

Para volver a reproducción de una sola imagen

Seleccione la imagen deseada y pulse el centro de la rueda de control.

Para visualizar una imagen deseada rápidamente

Seleccione la barra a la izquierda de la pantalla de índice de imágenes utilizando la rueda de control, después pulse el lado superior/inferior de la rueda de control. Mientras la barra está seleccionada, puede visualizar la pantalla de calendario o la pantalla de selección de carpeta pulsando el centro. Además, puede cambiar el modo de visualización seleccionando un icono.

Tema relacionado

- [Cambio entre imágenes fijas y películas \(Modo visualización\)](#)

Cámara fotografía digital
DSC-WX800

Mostr grp capt cont

Ajusta si se visualizan imágenes tomadas de forma continua como grupo.

1 MENU →  (Reproducción) → [Mostr grp capt cont] → ajuste deseado.

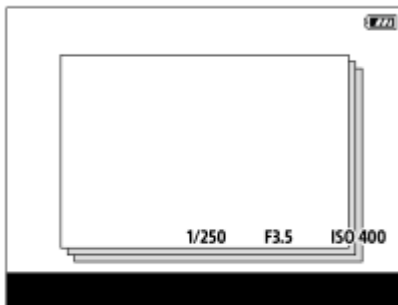

Detalles de los elementos de menú

Activar:

Muestra imágenes tomadas de forma continua como grupo.

Desactivar:

No muestra las imágenes tomadas de forma continua como grupo.

Sugerencia

- Se agrupan las imágenes tomadas con [Modo manejo] ajustado en [Captura continua] o [Vel. prior. cont.]. Una secuencia de imágenes tomadas de forma continua manteniendo pulsado el botón del disparador durante la toma continua se convierte en un grupo.
- En la pantalla de índice de imágenes, se visualiza  sobre el grupo de toma continua.

Nota

- Las imágenes se pueden agrupar y visualizar solamente cuando [Modo visualización] está ajustado a [Ver fecha]. Cuando no está ajustado a [Ver fecha], las imágenes no se pueden agrupar y visualizar, aunque [Mostr grp capt cont] esté ajustado a [Activar].
- Si elimina el grupo de toma continua, se eliminarán todas las imágenes del grupo.

Tema relacionado

- [Captura continua](#)
- [Vel. prior. cont.](#)

Cámara fotografía digital
DSC-WX800

Giro automáticamente de imágenes grabadas (Rotación visualizac.)

Selecciona la orientación cuando se reproducen imágenes grabadas.

1 MENU →  (Reproducción) → [Rotación visualizac.] → ajuste deseado.

Detalles de los elementos de menú

Automático:

Cuando gire la cámara, la imagen visualizada girará automáticamente detectando la orientación de la cámara.

Manual:

Las imágenes tomadas verticalmente se visualizan verticalmente. Si ha ajustado la orientación de imagen utilizando la función [Rotar], la imagen se visualizará en conformidad.

Desactivar:

Las imágenes siempre se visualizan horizontalmente.

Tema relacionado

- [Giro de una imagen \(Rotar\)](#)

Cámara fotografía digital
DSC-WX800

Brillo de monitor

Ajuste el brillo de la pantalla.

1 MENU →  (Ajustes) → [Brillo de monitor] → ajuste deseado.

Detalles de los elementos de menú



Manual:

Ajusta el brillo en el rango de -2 a +2.

Tpo soleado:

Ajusta el brillo de manera adecuada para la toma de imágenes en exteriores.

Nota

- El ajuste [Tpo soleado] es muy brillante para tomar en interiores. Ajuste [Brillo de monitor] a [Manual] para tomar imágenes en interiores.
- El brillo del monitor no se puede ajustar en las situaciones siguientes. El brillo máximo será [±0].
 - Cuando [ Formato archivo] está ajustado a [XAVC S 4K].
 - Cuando [ Formato archivo] está ajustado a [XAVC S HD] y [ Grabar ajuste] está ajustado a [120p]/[100p].
- El brillo del monitor se bloquea en [-2] cuando se toma una película utilizando las funciones Wi-Fi.

Cámara fotografía digital
DSC-WX800

Ajustes de volumen

Ajusta el volumen del sonido para reproducción de película.

1 MENU →  (Ajustes) → [Ajustes de volumen] → ajuste deseado.

Ajuste del volumen durante la reproducción

Pulse el lado inferior de la rueda de control mientras reproduce películas para visualizar el panel de operaciones, después ajuste el volumen. Puede ajustar el volumen mientras escucha el sonido actual.

Cámara fotografía digital
DSC-WX800

Menú mosaico

Selecciona si quiere visualizar siempre la primera pantalla del menú cuando pulsa el botón MENU.

1 MENU →  (Ajustes) → [Menú mosaico] → ajuste deseado.

Detalles de los elementos de menú

Activar:

Siempre se visualiza la primera pantalla del menú (Menú de mosaico).

Desactivar:

Desactiva el menú de mosaico.

Cámara fotografía digital
DSC-WX800

Guía dial de modo

Puede visualizar la descripción de un modo de toma cuando gira el dial de modo y cambiar los ajustes disponibles para ese modo de toma.

1 MENU →  (Ajustes) → [Guía dial de modo] → ajuste deseado.

Detalles de los elementos de menú

Activar:

Muestra la guía del dial de modo.

Desactivar:

No muestra la guía del dial de modo.

Cámara fotografía digital
DSC-WX800

Confirm.Borrar

Puede ajustar si se selecciona [Borrar] o [Cancelar] como ajuste predeterminado en la pantalla de confirmación de borrado.

1 MENU →  (Ajustes) → [Confirm.Borrar] → ajuste deseado.

Detalles de los elementos de menú

1º "Borrar":

[Borrar] se selecciona como ajuste predeterminado.

1º "Cancelar":

[Cancelar] se selecciona como ajuste predeterminado.

Cámara fotografía digital
DSC-WX800

Calidad visual

Puede cambiar la calidad de la visualización.

1 MENU →  (Ajustes) → [Calidad visual] → ajuste deseado.

Detalles de los elementos de menú

Alta:

La pantalla se visualiza en calidad alta.

Estándar:

La pantalla se visualiza en calidad estándar.

Nota

- Cuando esté ajustado [Alta], el consumo de batería será mayor que cuando esté ajustado [Estándar].
- Cuando la temperatura de la cámara aumenta, el ajuste puede quedar bloqueado en [Estándar].

Cámara fotografía digital
DSC-WX800

DESACT. monit. aut.

La cámara cambiará automáticamente al modo de ahorro de energía si no la utiliza durante un cierto periodo de tiempo en el modo de toma de imágenes fijas. Esta función resulta útil para reducir el consumo de energía.

1 MENU →  (Ajustes) → [DESACT. monit. aut.] → ajuste deseado

Detalles de los elementos de menú

No se APAGA:

La cámara no cambia al modo de ahorro de energía automáticamente.

2 seg./5 seg./10 seg.:

La cámara cambia al modo de ahorro de energía y el monitor se apaga si transcurre un cierto número de segundos sin ninguna operación.

Cuando está seleccionado [5 seg.] o [10 seg.], el monitor se oscurece dos segundos antes de finalizar la duración que haya ajustado.

Nota

- [DESACT. monit. aut.] no se activa en las situaciones siguientes:
 - Cuando el monitor se voltea hacia arriba unos 180 grados
 - Cuando el modo de toma está ajustado en [Barrido panorámico]
 - Cuando no está activada la función de ahorro de energía

Cámara fotografía digital
DSC-WX800

Hora inic. ahor. ener.

Puede ajustar el tiempo tras el que la alimentación se desconectará automáticamente.

1 MENU →  (Ajustes) → [Hora inic. ahor. ener.] → ajuste deseado.

Detalles de los elementos de menú

30 min./5 min./2 min./1 min.

Nota

- La función de ahorro de energía no se activa cuando la alimentación está siendo suministrada por medio de USB, cuando se reproducen pases de diapositivas, cuando se graban películas, o cuando se está conectado a un ordenador o televisor.

Cámara fotografía digital
DSC-WX800

Selector NTSC/PAL

Reproduce películas grabadas con el producto en un televisor de sistema NTSC/PAL.

1 MENU →  (Ajustes) → [Selector NTSC/PAL] → [Intro]

Nota

- Si inserta una tarjeta de memoria que ha sido formateada previamente con un sistema de vídeo diferente, aparecerá en la pantalla un mensaje diciéndole que debe volver a formatear la tarjeta.
Si quiere grabar utilizando otro sistema, vuelva a formatear la tarjeta de memoria o utilice otra tarjeta de memoria.
- Cuando realice [Selector NTSC/PAL], y el ajuste predeterminado sea cambiado, aparecerá un mensaje "Activo en NTSC." o "Activo en PAL." en la pantalla de inicio.

Cámara fotografía digital
DSC-WX800

Temp. APAGA auto

Ajusta la temperatura de la cámara a la que la cámara se apaga automáticamente durante la toma. Cuando está ajustada en [Alto], puede seguir realizando la toma incluso si la temperatura de la cámara se eleva por encima de lo normal.

1 MENU →  (Ajustes) → [Temp. APAGA auto] → ajuste deseado.

Detalles de los elementos de menú

Estándar:

Ajusta la temperatura estándar a la que se apaga la cámara.

Alto:

Ajusta una temperatura más alta que la estándar a la que la cámara se apaga.

Nota cuando [Temp. APAGA auto] está ajustada a [Alto]

- No tome imágenes sujetando la cámara con la mano. Utilice un trípode.
- Si usa la cámara sujetándola con la mano durante un periodo prolongado, puede sufrir quemaduras leves.

Tiempo de grabación continua para películas cuando [Temp. APAGA auto] está ajustado a [Alto]

La duración del tiempo disponible para grabación de película continua es como sigue cuando la cámara empieza a grabar con los ajustes predeterminados después de haber desconectado la alimentación durante un rato. Los valores siguientes indican el tiempo continuo desde que la cámara comienza a grabar hasta que la cámara deja de grabar.

Temperatura ambiente: 20 °C

Tiempo de grabación continua para películas (HD): Aprox. 29 minuto

Tiempo de grabación continua para películas (4K): Aprox. 5 minuto

Temperatura ambiente: 30 °C

Tiempo de grabación continua para películas (HD): Aprox. 29 minuto

Tiempo de grabación continua para películas (4K): Aprox. 5 minuto

Temperatura ambiente: 40 °C

Tiempo de grabación continua para películas (HD): Aprox. 15 minuto

Tiempo de grabación continua para películas (4K): Aprox. 5 minuto

HD: XAVC S HD (60p 50M/50p 50M, no conectado por Wi-Fi)

4K: XAVC S 4K (30p 60M/25p 60M, no conectado por Wi-Fi)

Nota

- Aunque [Temp. APAGA auto] esté ajustado a [Alto], dependiendo de las condiciones o la temperatura de la cámara, el tiempo grabable para películas puede no variar.
- La toma continua de película es posible con un máximo de 29 minutos aproximadamente por toma. El tiempo de grabación es de aproximadamente 5 minutos cuando se toman películas en formato XAVC S 4K/XAVC S HD 120p/100p. (un límite de especificación del producto)

Tema relacionado

- [Tiempos de película grabables](#)

Cámara fotografía digital
DSC-WX800

Operación táctil

Ajusta si se activa o no las operaciones táctiles en el monitor.

1 MENU →  (Ajustes) → [Operación táctil] → ajuste deseado.

Detalles de los elementos de menú

Activar:

Activa la operación táctil.

Desactivar:

Desactiva la operación táctil.

Tema relacionado

- [Func. de oper. táctil: Obturador táctil](#)
- [Func. de oper. táctil: Enfoque táctil](#)

Cámara fotografía digital
DSC-WX800

Modo demostración

La función [Modo demostración] visualiza automáticamente las películas grabadas en la tarjeta de memoria (demostración), cuando la cámara no ha sido utilizada durante un cierto tiempo. Normalmente seleccione [Desactivar].

1 MENU →  (Ajustes) → [Modo demostración] → **ajuste deseado.**

Detalles de los elementos de menú

Activar:

La demostración de reproducción de película comenzará automáticamente si el producto no es utilizado durante un minuto aproximadamente. Solamente se pueden reproducir películas AVCHD protegidas.

Ajuste el modo de visualización a [Ver AVCHD], y proteja el archivo de película con la fecha y hora grabadas más antiguas.

Desactivar:

No muestra la demostración.

Nota

- Puede activar esta función solamente cuando el producto está conectado mediante un adaptador de ca exclusivo.
- Cuando no haya películas AVCHD protegidas en la tarjeta de memoria, no se podrá seleccionar [Activar].

Cámara fotografía digital
DSC-WX800

Ajustes TC/UB

La información de código de tiempo (TC) y bit de usuario (UB) se puede grabar como datos adjuntos a películas.

- 1 MENU →  (Ajustes) → [Ajustes TC/UB] → valor de ajuste que quiere cambiar.

Detalles de los elementos de menú

Ajust. visual. TC/UB:

Ajusta la visualización para el contador, código de tiempo, y bit de usuario.

TC Preset:

Ajusta el código de tiempo.

UB Preset:

Ajusta el bit de usuario.

TC Format:

Ajusta el método de grabación para el código de tiempo. (Solamente cuando [Selector NTSC/PAL] está ajustado a NTSC.)

TC Run:

Ajusta el formato de conteo ascendente para el código de tiempo.

TC Make:

Ajusta el formato de grabación para el código de tiempo en el soporte de grabación.

UB Time Rec:

Ajusta si el tiempo se graba o no como bit de usuario.



Cómo ajustar el código de tiempo (TC Preset)

- MENU →  (Ajustes) → [Ajustes TC/UB] → [TC Preset].
- Gire la rueda de control y seleccione los dos primeros dígitos.
 - El código de tiempo se puede ajustar entre el rango siguiente.
Cuando está seleccionado [60i]: 00:00:00:00 a 23:59:59:29
 - * Cuando está seleccionado [24p], puede seleccionar los dos últimos dígitos del código de tiempo en múltiplos de cuatro de 0 a 23 fotogramas.
Cuando está seleccionado [50i]: 00:00:00:00 a 23:59:59:24
- Ajuste los otros dígitos siguiendo el mismo procedimiento que en el paso 2, después pulse en el centro de la rueda de control.

Nota

- Cuando incline el monitor para tomar un autorretrato, el código de tiempo y el bit de usuario no se visualizarán.

Cómo restaurar el código de tiempo

- MENU →  (Ajustes) → [Ajustes TC/UB] → [TC Preset].
- Pulse el botón  (Borrar) para restaurar el código de tiempo (00:00:00:00).
También puede restaurar el código de tiempo (00:00:00:00) utilizando el mando a distancia RMT-VP1K (se vende por separado).

Cómo ajustar el bit de usuario (UB Preset)

- MENU →  (Ajustes) → [Ajustes TC/UB] → [UB Preset].
- Gire la rueda de control y seleccione los dos primeros dígitos.

3. Ajuste los otros dígitos siguiendo el mismo procedimiento que en el paso 2, después pulse en el centro de la rueda de control.

Cómo restaurar el bit de usuario

1. MENU →  (Ajustes) → [Ajustes TC/UB] → [UB Preset].
2. Pulse el botón  (Borrar) para restaurar el bit de usuario (00 00 00 00).

Cómo seleccionar el método de grabación para el código de tiempo (TC Format ^{*1})

1. MENU →  (Ajustes) → [Ajustes TC/UB] → [TC Format].

DF:

Graba el código de tiempo en formato Drop Frame^{*2}.

NDF:

Graba el código de tiempo en formato Non-Drop Frame (No eliminación de fotograma).

*1 Solamente cuando [Selector NTSC/PAL] está ajustado a NTSC.

*2 El código de tiempo está basado en 30 fotogramas por segundo. Sin embargo, durante periodos de grabación prolongados se producirá un desfase entre el tiempo real y el código de tiempo porque la frecuencia de fotogramas de la señal de imagen NTSC es de aproximadamente 29,97 fotogramas por segundo. Drop Frame corrige este desfase para hacer que el código de tiempo y el tiempo real sean iguales. En Drop Frame, se retiran los 2 primeros números de fotograma cada minuto excepto cada décimo minuto. El código de tiempo sin esta corrección se conoce como Non-Drop Frame.

- El ajuste se fija a [NDF] cuando se graba en 4K/24p o 1080/24p.

Cómo seleccionar el formato de conteo ascendente para el código de tiempo (TC Run)

1. MENU →  (Ajustes) → [Ajustes TC/UB] → [TC Run].

Rec Run:

Ajusta el modo de avance para que el código de tiempo avance solamente mientras se está grabando. El código de tiempo se graba secuencialmente desde el último código de tiempo de la grabación anterior.

Free Run:

Ajusta el modo de avance para que el código de tiempo avance en cualquier momento, independientemente de la operación de la cámara.

- El código de tiempo podrá no grabarse secuencialmente en las situaciones siguientes aun cuando el código de tiempo avance en modo [Rec Run].
 - Cuando se cambie el formato de grabación.
 - Cuando se retire el soporte de grabación.

Modo de seleccionar cómo se graba el código de tiempo (TC Make)

1. MENU →  (Ajustes) → [Ajustes TC/UB] → [TC Make].

Preset:

Graba en el soporte de grabación el código de tiempo recién ajustado.

Regenerate:

Lee el último código de tiempo de la grabación anterior en el soporte de grabación y graba el nuevo código de tiempo consecutivamente desde el último código de tiempo. El código de tiempo avanza en modo [Rec Run] independientemente del ajuste de [TC Run].

Cámara fotografía digital
DSC-WX800

Ajustes HDMI: Resolución HDMI

Cuando conecte el producto a un televisor de alta definición (HD) con terminales HDMI utilizando un cable HDMI (se vende por separado), podrá seleccionar resolución HDMI para emitir imágenes al televisor.

1 MENU →  (Ajustes) → [Ajustes HDMI] → [Resolución HDMI] → ajuste deseado.

Detalles de los elementos de menú

Automático:

El producto reconoce un televisor HD y ajusta la resolución de emisión automáticamente.

2160p/1080p:

Emite señales en 2160p/1080p.

1080p:

Emite señales en calidad de imagen HD (1080p).

1080i:

Emite señales en calidad de imagen HD (1080i).

Nota

- Si las imágenes no se visualizan debidamente utilizando el ajuste [Automático], seleccione [1080i], [1080p] o bien [2160p/1080p], en función del televisor que se va a conectar.

Cámara fotografía digital
DSC-WX800

Ajustes HDMI: Salida 24p/60p (película) (Solamente para modelos compatibles con 1080 60i)

Puede ajustar 1080/24p o 1080/60p como el formato de salida HDMI cuando [ Grabar ajuste] está ajustado a [24p 50M], [24p 60M] o [24p 100M].

1 MENU →  (Ajustes) → [Ajustes HDMI] → [Resolución HDMI] → [1080p] o [2160p/1080p].

2 MENU →  (Ajustes) → [Ajustes HDMI] → [ Salida 24p/60p] → ajuste deseado.

Detalles de los elementos de menú

60p:

Las películas se emiten como 60p.

24p:

Las películas se emiten como 24p.

Nota

- Los pasos 1 y 2 se pueden ajustar en cualquier orden.

Tema relacionado

- [Grabar ajuste \(película\)](#)

Cámara fotografía digital
DSC-WX800

Ajustes HDMI: Mostrar infor. HDMI

Selecciona si quiere visualizar la información de la toma de imagen cuando este producto y el televisor están conectados utilizando un cable HDMI (se vende por separado).

1 MENU →  (Ajustes) → [Ajustes HDMI] → [Mostrar infor. HDMI] → ajuste deseado.

Detalles de los elementos de menú

Activado:

Visualiza la información de toma de imagen en el televisor.

La imagen grabada y la información de toma de imagen se visualizan en el televisor mientras que en el monitor de la cámara no se visualiza nada.

Desactivado:

No visualiza la información de toma de imagen en el televisor.

En el televisor se visualiza solamente la imagen grabada, mientras que en el monitor de la cámara se visualizan la imagen grabada y la información de toma de imagen.

Nota

- Cuando se conecta este producto a un televisor compatible con 4K, [Desactivado] se selecciona automáticamente.
- Si ajusta [ Formato archivo] a [XAVC S 4K] y toma películas mientras la cámara está conectada a un dispositivo HDMI, las imágenes no se visualizarán en el monitor.

Cámara fotografía digital
DSC-WX800

Ajustes HDMI: Salida TC (película)

Ajusta si se agrega o no la información TC (código de tiempo) a la señal de emisión a través del terminal HDMI cuando se emite la señal a otros dispositivos de uso profesional.

Esta función agrega la información de código de tiempo a la señal de salida HDMI. El producto envía la información de código de tiempo como datos digitales, no como una imagen visualizada en la pantalla. El dispositivo conectado puede entonces referirse a los datos digitales para reconocer los datos de tiempo.

1 MENU →  (Ajustes) → [Ajustes HDMI] → [ Salida TC] → ajuste deseado.

Detalles de los elementos de menú



Activar:

El código de tiempo se emite a otros dispositivos.

Desactivar:

El código de tiempo no se emite a otros dispositivos.

Nota

- Cuando [ Salida TC] está ajustado a [Activar], es posible que la imagen no se emita debidamente al televisor o dispositivo de grabación. En como caso, ajuste [ Salida TC] a [Desactivar].

Cámara fotografía digital
DSC-WX800

Ajustes HDMI: Control de REC (película)

Si conecta la cámara a una grabadora/reproductor externo, puede controlar remotamente la grabadora/reproductor para comenzar/detener la grabación utilizando la cámara.

1 MENU →  (Ajustes) → [Ajustes HDMI] → [ Control de REC] → ajuste deseado.

Detalles de los elementos de menú

Activar:







 STBY La cámara puede enviar una orden de grabación a una grabadora/reproductor externo.

 REC La cámara está enviando una orden de grabación a una grabadora/reproductor externo.

Desactivar:

La cámara no puede enviar una orden a una grabadora/reproductor externo para comenzar/detener la grabación.

Nota

- Disponible para grabadoras/reproductores externos compatibles con [ Control de REC].
- Cuando utilice la función [ Control de REC], ajuste el modo de toma a  (Película).
- Cuando [ Salida TC] esté ajustado en [Desactivar], no podrá usar la función [ Control de REC].
- Aun cuando está visualizado  , es posible que la grabadora/reproductor externo no responda debidamente dependiendo de los ajustes o el estado de la grabadora/reproductor. Compruebe si la grabadora/reproductor externo responde debidamente antes de utilizarlo.

Cámara fotografía digital
DSC-WX800

Ajustes HDMI: CTRL.POR HDMI

Cuando conecte este producto a un televisor compatible con "BRAVIA" Sync utilizando un cable HDMI (se vende por separado), puede operar este producto apuntando el mando a distancia del televisor al televisor.

- 1 MENU →  (Ajustes) → [Ajustes HDMI] → [CTRL.POR HDMI] → ajuste deseado.
- 2 **Conecte este producto a un televisor compatible con "BRAVIA" Sync.**
La entrada del televisor cambia automáticamente y las imágenes de este producto se visualizan en la pantalla del televisor.
- 3 **Pulse el botón SYNC MENU del mando a distancia del televisor.**
- 4 **Opere este producto utilizando el mando a distancia del televisor.**

Detalles de los elementos de menú

Activar:

Puede operar este producto con el mando a distancia de un televisor.

Desactivar:

No puede operar este producto con el mando a distancia de un televisor.

Nota

- Si conecta este producto a un televisor utilizando un cable HDMI, los elementos de menú disponibles estarán limitados.
- [CTRL.POR HDMI] está disponible solamente con un televisor compatible con "BRAVIA" Sync. Además, la operación de SYNC MENU variará dependiendo del televisor que esté utilizando. Para ver detalles, consulte el manual de instrucciones suministrado con el televisor.
- Si el producto realiza operaciones no deseadas en respuesta al mando a distancia del televisor cuando el producto sea conectado a un televisor de otro fabricante utilizando una conexión HDMI, seleccione MENU →  (Ajustes) → [Ajustes HDMI] → [CTRL.POR HDMI] → [Desactivar].

Cámara fotografía digital
DSC-WX800

Ajustes HDMI: Salida Aud. HDMI (película)

Cuando la cámara está conectada a un dispositivo externo como un televisor a través de un cable HDMI (se vende por separado), el audio recogido por el micrófono de la cámara se emite al dispositivo externo durante la toma de película y modo de en espera. Durante la toma, usted puede comprobar la imagen y el sonido en el dispositivo externo.

En espera para toma de película

Este es el estado antes de que usted comienza a tomar película pulsando el botón MOVIE, después de girar el dial de modo a  (Película) y ajustar los valores para el tiempo de exposición y la abertura. El icono "STBY" se visualiza en la pantalla.

1 MENU →  (Ajustes) → [Ajustes HDMI] → [ Salida Aud. HDMI] → ajuste deseado.

Detalles de los elementos de menú

Activar:

El sonido se emite al dispositivo externo.

Desactivar:

El sonido no se emite al dispositivo externo.

Nota

- Durante la emisión de audio HDMI, no se produce sonido electrónico cuando se realiza o finaliza la grabación de película aunque [Señales audio] esté ajustado a [Activar].



Tema relacionado

- [Visionado de imágenes en un televisor utilizando un cable HDMI](#)

Cámara fotografía digital
DSC-WX800

Sel. de salida 4K (película)

Puede ajustar cómo grabar películas y realizar emisión HDMI cuando su cámara está conectada a dispositivos de grabación/reproducción externos, etc., compatibles con 4K.

- 1 Gire el dial de modo a  (película).
- 2 Conecte la cámara al dispositivo deseado a través de un cable HDMI.
- 3 MENU →  (Ajustes) → [ Sel. de salida 4K] → ajuste deseado.

Detalles de los elementos de menú

Tarj. de mem.+HDMI:

Emite al dispositivo de grabación/reproducción externo y graba en la tarjeta de memoria de la cámara simultáneamente.

Solo HDMI(30p):

Emite una película 4K en 30p al dispositivo de grabación/reproducción externo sin grabar en la tarjeta de memoria de la cámara.

Solo HDMI(24p):

Emite una película 4K en 24p al dispositivo de grabación/reproducción externo sin grabar en la tarjeta de memoria de la cámara.

Solo HDMI(25p) *:

Emite una película 4K en 25p al dispositivo de grabación/reproducción externo sin grabar en la tarjeta de memoria de la cámara.

* Solamente cuando [Selector NTSC/PAL] está ajustado a PAL.

Nota

- Este elemento se puede ajustar solamente cuando la cámara está en modo película y conectada a un dispositivo compatible con 4K.
- Cuando se ajuste [Solo HDMI(30p)], [Solo HDMI(24p)] o [Solo HDMI(25p)], [Mostrar infor. HDMI] se ajustará temporalmente a [Desactivado].
- Cuando se ajusta [Solo HDMI(30p)], [Solo HDMI(24p)] o [Solo HDMI(25p)], el contador no se mueve hacia adelante (el tiempo de grabación actual no se cuenta) mientras la película está siendo grabada en un dispositivo de grabación/reproducción externo.
- Cuando [ Formato archivo] está ajustado a [XAVC S 4K] y la cámara está conectada mediante HDMI, las siguientes funciones no están disponibles.
 - [Prioridad cara en AF]
 - [Prior.cara mltmedic.]
 - [AF bloqueo central]

Tema relacionado

- [Ajustes HDMI: Control de REC \(película\)](#)
- [Formato archivo \(película\)](#)
- [Grabar ajuste \(película\)](#)
- [Ajustes HDMI: Mostrar infor. HDMI](#)

Cámara fotografía digital
DSC-WX800

Conexión USB

Selecciona el método de conexión USB cuando este producto está conectado a un ordenador, etc.
Seleccione MENU →  (Red) → [Ctrl con smartphone] → [Ctrl con smartphone] → [Desactivar] de antemano.

1 MENU →  (Ajustes) → [Conexión USB] → ajuste deseado.

Detalles de los elementos de menú

Automático:

Establece una conexión Mass Storage (almacenamiento masivo) o MTP automáticamente, dependiendo del ordenador o de otros dispositivos USB a conectar. Los ordenadores con Windows 7, Windows 8.1, o Windows 10 se conectan en MTP, y se habilita el uso de sus funciones específicas.

Almac.masivo:

Establece una conexión Mass Storage (almacenamiento masivo) entre este producto, un ordenador, y otros dispositivos USB.

MTP:

Establece una conexión MTP entre este producto, un ordenador, y otros dispositivos USB. Los ordenadores con Windows 7, Windows 8.1, o Windows 10 se conectan en MTP, y se habilita el uso de sus funciones específicas.

PC remoto:

Utiliza Imaging Edge para controlar el producto desde un ordenador, incluyendo funciones tales como la toma y el almacenamiento de imágenes en el ordenador.

Nota

- Es posible que lleve algún tiempo hacer la conexión entre este producto y un ordenador cuando [Conexión USB] está ajustado a [Automático].

Tema relacionado

- [Ajustes PC remoto: Dest. guard. img fija](#)

Cámara fotografía digital
DSC-WX800

Ajuste USB LUN

Mejora la compatibilidad limitando las funciones de conexión USB.

1 MENU →  (Ajustes) → [Ajuste USB LUN] → ajuste deseado.

Detalles de los elementos de menú

Multi:

Normalmente, utilice [Multi].

Sencillo:

Ajuste [Ajuste USB LUN] a [Sencillo] solamente si no puede hacer una conexión.

Cámara fotografía digital
DSC-WX800

Alimentación USB

Ajusta si se suministra alimentación por medio del cable micro USB cuando conecta el producto a un ordenador o a un dispositivo USB.

1 MENU →  (Ajustes) → [Alimentación USB] → ajuste deseado.

Detalles de los elementos de menú

Activar:

Se suministra alimentación al producto a través de un cable micro USB cuando conecta el producto a un ordenador, etc.

Desactivar:

La alimentación no se suministra al producto a través de un cable micro USB cuando el producto está conectado a un ordenador, etc. Si utiliza el adaptador de ca, incluido, la alimentación se suministrará aun cuando esté seleccionado [Desactivar].

Operaciones disponibles cuando se suministra alimentación a través de un cable USB

La tabla siguiente muestra las operaciones que están y que no están disponibles cuando se suministra alimentación a través de un cable USB.

Una marca de confirmación indica que la operación está disponible, y “—” indica que la operación no está disponible.

Operación	Disponible / No disponible
Toma de imágenes	✓
Reproducción de imágenes	✓
Conexiones Wi-Fi/NFC/Bluetooth	✓
Carga de una batería	—
Encender la cámara sin una batería insertada	—

Nota

- Inserte la batería en el producto para suministrar alimentación por medio del cable USB.

Cámara fotografía digital
DSC-WX800

Ajustes PC remoto: Dest. guard. img fija

Ajusta si se guardan las imágenes fijas almacenadas en la cámara y el ordenador durante la toma a PC remoto. Este ajuste resulta útil cuando usted quiere comprobar en la cámara las imágenes grabadas sin dejar la cámara.

* PC Remoto: Utiliza Imaging Edge para controlar el producto desde un ordenador, incluyendo funciones tales como la toma y el almacenamiento de imágenes en el ordenador.

1 MENU →  (Ajustes) → [Ajustes PC remoto] → [Dest. guard. img fija] → ajuste deseado.

Detalles de los elementos de menú

Sólo PC:

Guarda imágenes fijas solamente en el ordenador.

PC+cámara:

Guarda imágenes fijas en el ordenador y la cámara.

Nota

- Durante la toma a PC remoto, no puede cambiar los ajustes para [Dest. guard. img fija]. Haga los ajustes antes de comenzar a tomar imágenes.
- Si inserta una tarjeta de memoria que no es grabable, no podrá tomar imágenes fijas aunque seleccione [PC+cámara].
- Si selecciona [PC+cámara] y no ha insertado una tarjeta de memoria en la cámara, no podrá liberar el obturador aunque [Liberar sin tarj. mem.] esté ajustado a [Habilitar].
- Mientras usted esté reproduciendo imágenes fijas en la cámara, no podrá utilizar PC Remoto.



Tema relacionado

- [Conexión USB](#)
- [Liberar sin tarj. mem.](#)

Cámara fotografía digital
DSC-WX800

Idioma

Selecciona el idioma que va a utilizar en los elementos de menú, avisos y mensajes.

1 MENU →  (Ajustes) → [ Idioma] → idioma deseado.

Cámara fotografía digital
DSC-WX800

Ajuste fecha/hora

La pantalla de ajuste del reloj se visualiza automáticamente cuando usted enciende este producto por primera vez o cuando la batería interna recargable de respaldo se ha descargado completamente. Seleccione este menú cuando ajuste la fecha y la hora después de la primera vez.

1 MENU →  (Ajustes) → [Ajuste fecha/hora] → ajuste deseado.

Detalles de los elementos de menú

Horario verano:

Selecciona el horario de verano [Activar]/[Desactivar].

Fecha/Hora:

Ajusta la fecha y la hora.

Formato de fecha:

Selecciona el formato de visualización de la fecha y la hora.

Sugerencia

- Para cargar la batería interna recargable de respaldo, inserte una batería cargada, y deje el producto durante 24 hora o más con la alimentación desconectada.
- Si el reloj se restaura cada vez que se carga la batería, es posible que la batería interna recargable de respaldo esté gastada. Consulte con la oficina de servicio local.

Cámara fotografía digital
DSC-WX800

Configuración área

Ajusta el área donde usted está utilizando el producto.

1 MENU →  (Ajustes) → [Configuración área] → área deseada.

Cámara fotografía digital
DSC-WX800

Formatear

Cuando utilice una tarjeta de memoria con esta cámara por primera vez, se recomienda formatear la tarjeta utilizando la cámara para obtener un rendimiento estable de la tarjeta de memoria. Tenga en cuenta que al formatear se borran permanentemente todos los datos de la tarjeta de memoria, y que no se pueden recuperar. Guarde los datos valiosos en un ordenador, etc.

1 MENU →  (Ajustes) → [Formatear].

Nota

- El formateo borra permanentemente todos los datos, incluso las imágenes protegidas.
- La luz de acceso se ilumina durante el formateo. No retire la tarjeta de memoria mientras está encendida la luz de acceso.
- Formatee la tarjeta de memoria utilizando esta cámara. Si formatea la tarjeta de memoria en el ordenador, la tarjeta de memoria podrá quedar inutilizable dependiendo del tipo de formato.
- Puede llevar unos pocos minutos completar el formateo, dependiendo de la tarjeta de memoria.
- No se puede formatear la tarjeta de memoria si la carga de batería restante es de menos de 1%.

Cámara fotografía digital
DSC-WX800

Número archivo

Selecciona cómo asignar números de archivo a imágenes fijas.

1 MENU →  (Ajustes) → [Número archivo] → ajuste deseado.

Detalles de los elementos de menú

Serie:

El producto asignará números a archivos secuencialmente hasta "9999" sin restaurar.

Reponer :

El producto restaura los números cuando se graba un archivo en una carpeta nueva y asigna números a los archivos empezando por "0001".

(Cuando la carpeta de grabación contiene un archivo, se asigna un número inmediatamente mayor que el más alto.)

Cámara fotografía digital
DSC-WX800

Establ. nombre arch.

Puede especificar los primeros tres caracteres del nombre de archivo para imágenes que usted toma.

- 1 MENU →  (Ajustes) → [Establ. nombre arch.].
- 2 Seleccione el campo de introducción para el nombre de archivo para visualizar un teclado en la pantalla, y después introduzca tres caracteres que usted elige.

Nota

- Solamente se pueden introducir letras mayúsculas, números, y líneas subrayadas. Sin embargo, para el primer carácter no se puede utilizar una línea subrayada.
- Los tres caracteres que usted especifica del nombre de archivo utilizando [Establ. nombre arch.] solamente se aplicarán a imágenes que usted toma después de cambiar el ajuste.

Tema relacionado

- [Cómo utilizar el teclado](#)

Cámara fotografía digital
DSC-WX800

Selec. carpeta grab.

Si [Nombre carpeta] está ajustado a [Forma normal] y hay 2 carpetas o más, puede seleccionar la carpeta de la tarjeta de memoria en la que se van a grabar las imágenes.

1 MENU →  (Ajustes) → [Selec. carpeta grab.] → carpeta deseada.

Nota

- No se puede seleccionar la carpeta cuando [Nombre carpeta] está ajustado a [Forma fecha].

Tema relacionado

- [Nombre carpeta](#)

Cámara fotografía digital
DSC-WX800

Carpeta nueva

Crea una carpeta nueva en la tarjeta de memoria para grabar imágenes fijas. Se crea una carpeta nueva con un número de carpeta inmediatamente superior al número de carpeta más alto utilizado actualmente. Las imágenes se graban en la carpeta recién creada.

1 MENU →  (Ajustes) → [Carpeta nueva].

Nota

- Cuando inserte en este producto una tarjeta de memoria que haya sido utilizada con otro equipo y tome imágenes, es posible que se cree una carpeta nueva automáticamente.
- En una carpeta se pueden almacenar en total hasta 4 000 imágenes. Cuando se exceda la capacidad de una carpeta, es posible que se cree una carpeta nueva automáticamente.

Cámara fotografía digital
DSC-WX800

Nombre carpeta

Las imágenes fijas se graban en una carpeta que se crea automáticamente dentro de la carpeta DCIM de la tarjeta de memoria. Puede cambiar la forma en que se asignan los nombres de carpeta.

1 MENU →  (Ajustes) → [Nombre carpeta] → ajuste deseado.

Detalles de los elementos de menú

Forma normal:

El formato de nombre de carpeta es el siguiente: número de carpeta + MSDCF.

Ejemplo: 100MSDCF

Forma fecha:

El formato de nombre de carpeta es el siguiente: número de carpeta + Y (el último dígito)/MM/DD.

Ejemplo: 10080405(Número de carpeta: 100, fecha: 04/05/2018)

Nota

- No se pueden cambiar los ajustes de [Nombre carpeta] para películas.

Cámara fotografía digital
DSC-WX800

Recuperar BD imág.

Si los archivos de imagen han sido procesados en un ordenador, podrán ocurrir problemas en el archivo de base de datos de imagen. En tales casos, las imágenes de la tarjeta de memoria no se reproducirán en este producto. Si ocurren estos problemas, repare el archivo utilizando [Recuperar BD imág.].

1 MENU →  (Ajustes) → [Recuperar BD imág.] → [Intro].

Nota

- Utilice una batería suficientemente cargada. Una batería con poca energía durante la reparación puede ocasionar daños en los datos.

Cámara fotografía digital
DSC-WX800

Ver info del soporte

Visualiza el tiempo grabable de películas para la tarjeta de memoria insertada. También visualiza el número grabable de imágenes fijas para la tarjeta de memoria insertada.

1 MENU →  (Ajustes) → [Ver info del soporte].

Cámara fotografía digital
DSC-WX800

Versión

Visualiza la versión del software de este producto. Compruebe la versión cuando sean lanzadas al mercado actualizaciones para el software de este producto, etc.

1 MENU →  (Ajustes) → [Versión].

Nota

- La actualización se puede realizar solamente cuando el nivel de la batería es  (3 barras de batería restantes) o más. Utilice una batería suficientemente cargada.

Cámara fotografía digital
DSC-WX800

Restablecer ajuste

Restaura el producto a los ajustes predeterminados. Aunque realice [Restablecer ajuste], las imágenes grabadas serán conservadas.

1 MENU →  (Ajustes) → [Restablecer ajuste] → ajuste deseado.

Detalles de los elementos de menú

Reponer ajustes de cámara:

Inicializa los ajustes de toma de imagen principales a los valores predeterminados.

Inicializar:

Inicializa todos los ajustes a los valores predeterminados.

Nota

- Asegúrese de no expulsar la batería mientras hace la restauración.

Cámara fotografía digital
DSC-WX800

Añadir elemento

Puede registrar los elementos de menú deseados a ★ (Mi Menú) en MENU.

- 1 MENU → ★ (Mi Menú) → [Añadir elemento].
- 2 Seleccione un elemento que desee agregar a ★ (Mi Menú) usando los lados superior/inferior/izquierdo/derecho de la rueda de control.
- 3 Seleccione un destino usando el lado superior/inferior/izquierdo/derecho de la rueda de control.

Sugerencia

- Puede agregar hasta 30 elementos a ★ (Mi Menú).

Nota

- Los siguientes elementos no pueden agregarse a ★ (Mi Menú).
 - Cualquier elemento ubicado en MENU →  (Reproducción)
 - [Ver en TV]

Tema relacionado

- [Ordenar elemento](#)
- [Borrar un elemento](#)
- [Uso de los elementos de MENU](#)

Cámara fotografía digital
DSC-WX800

Ordenar elemento

Puede reordenar los elementos de menú agregados a ★ (Mi Menú) en MENU.

- 1 MENU → ★ (Mi Menú) → [Ordenar elemento].
 - 2 Seleccione un elemento que desee mover usando los lados superior/inferior/izquierdo/derecho de la rueda de control.
 - 3 Seleccione un destino usando el lado superior/inferior/izquierdo/derecho de la rueda de control.
-

Tema relacionado

- [Añadir elemento](#)

Cámara fotografía digital
DSC-WX800

Borrar un elemento

Puede eliminar los elementos de menú agregados a ★ (Mi Menú) de MENU.

1 MENU → ★ (Mi Menú) → [Borrar un elemento].

2 Seleccione un elemento que desee eliminar con los lados superior/inferior/izquierdo/derecho de la rueda de control, y después pulse el centro para eliminar el elemento seleccionado.

Sugerencia

- Para eliminar todos los elementos de una página, seleccione MENU → ★ (Mi Menú) → [Borrar una página].
- Puede eliminar todos los elementos agregados a ★ (Mi Menú) seleccionando MENU → ★ (Mi Menú) → [Borrar todo].

Tema relacionado

- [Borrar una página](#)
- [Borrar todo](#)
- [Añadir elemento](#)

Cámara fotografía digital
DSC-WX800

Borrar una página

Puede borrar todos los elementos de menú agregados a una página en ★ (Mi Menú) en MENU.

1 MENU → ★ (Mi Menú) → [Borrar una página].

2 Seleccione una página que desee eliminar con los lados izquierdo/derecho de la rueda de control, y luego pulse el centro de la rueda de control para eliminar los elementos.

Tema relacionado

- [Añadir elemento](#)
- [Borrar todo](#)

Cámara fotografía digital
DSC-WX800

Borrar todo

Puede eliminar todos los elementos de menú agregados a ★ (Mi Menú) en MENU.

1 MENU → ★ (Mi Menú) → [Borrar todo].

2 Seleccione [Aceptar].

Tema relacionado

- [Añadir elemento](#)
- [Borrar una página](#)

Cámara fotografía digital
DSC-WX800

Precauciones

Consulte también “Notas sobre la utilización” en el Guía de inicio (suministrado) para este producto.

Acerca de las especificaciones de datos descritas en este manual

- Los datos relativos al rendimiento y las especificaciones en este manual se basan en una temperatura ambiente de 25 °C excepto que se indique lo contrario.
- Para la batería, los datos se basan en una batería que se ha cargado completamente hasta que la luz de carga se apaga.

Acerca de la temperatura de funcionamiento

- No se recomienda tomar imágenes en lugares muy cálidos o fríos que excedan esta gama.
- Con temperaturas ambientales altas, la temperatura de la cámara sube rápidamente.
- Cuando la temperatura de la cámara aumenta, la calidad de la imagen puede deteriorarse. Se recomienda esperar a que la temperatura de la cámara baje antes de seguir tomando imágenes.

Notas sobre la grabación durante largos periodos de tiempo o la grabación de películas 4K

Especialmente durante la toma de películas 4K, el tiempo de grabación puede ser más corto con temperaturas bajas. Caliente la batería o reemplácela con una batería nueva.

Notas sobre la reproducción de películas en otros dispositivos

Las películas XAVC S se pueden reproducir solamente en dispositivos que admiten XAVC S.

Copia de seguridad de las tarjetas de memoria

Los datos podrán dañarse en los casos siguientes. Asegúrese de hacer copias de seguridad de los datos para protegerlos.

- Cuando se retire la tarjeta de memoria, se desconecte el cable USB, o se apague el producto a mitad de una operación de lectura o escritura.
- Cuando la tarjeta de memoria sea utilizada en lugares expuestos a electricidad estática o ruido eléctrico.

Error de archivo de base de datos

- Cuando se inserta en el producto una tarjeta de memoria que no contiene un archivo de base de datos de imagen y se conecta la alimentación, el producto crea automáticamente un archivo de base de datos de imagen utilizando algo de la capacidad de la tarjeta de memoria. El proceso puede llevar largo tiempo y no podrá utilizar el producto hasta que el proceso se haya completado.
- Si ocurre un error en un archivo de base de datos de imagen, exporte todas las imágenes a su ordenador utilizando PlayMemories Home, y después formatee la tarjeta de memoria utilizando este producto.

No utilice ni almacene el producto en los lugares siguientes

- En un lugar muy caluroso, frío o húmedo
En lugares como un automóvil aparcado al sol, es posible que el cuerpo de la cámara se deforme. Esto podría ocasionar un mal funcionamiento.
- Bajo la luz solar directa o cerca de una estufa
El cuerpo de la cámara puede decolorarse o deformarse, y esto puede ocasionar un mal funcionamiento.
- En un lugar expuesto a vibración basculante
Podrían producirse fallos en el funcionamiento y la imposibilidad de grabar los datos. Además, el soporte de la

grabación podría quedar inutilizable y podrían dañarse los datos grabados.

- Cerca de un lugar magnético fuerte
- En lugares arenosos o polvorientos
Procure que no entre arena o polvo en el producto. Esto podrá ocasionar un mal funcionamiento en el producto, y en algunos casos este malfuncionamiento no podrá repararse.
- En lugares con mucha humedad
Esto podrá ocasionar que el objetivo se enmohezca.
- En áreas donde se estén emitiendo ondas de radio o radiación intensas
La grabación y reproducción podrán no funcionar correctamente.

Acerca de la condensación de humedad

- Si se traslada el producto directamente de un lugar frío a uno cálido, es posible que la humedad se condense en el interior o en el exterior del producto. Esta condensación de humedad puede ocasionar un mal funcionamiento el producto.
- Para evitar la condensación de humedad cuando traslade el producto directamente de un lugar frío a uno cálido, primero póngalo en una bolsa de plástico y séllela para evitar que entre aire. Espere una hora aproximadamente hasta que la temperatura del producto haya alcanzado la temperatura ambiente.
- Si se produce condensación de humedad, apague el producto y espere una hora aproximadamente hasta que se evapore la humedad. Tenga en cuenta que si intenta tomar imágenes quedando aún humedad en el interior del objetivo, no podrá grabar imágenes claras.

Precauciones para el transporte

- No sujete, golpee ni aplique demasiada fuerza a las piezas siguientes, si su cámara está equipada con ellas:
 - El objetivo
 - El monitor movable
 - El flash movable
 - El visor movable
- No transporte la cámara con el trípode colocado en ella. Esto podrá ocasionar que el orificio roscado para trípode se rompa.
- No se siente en una silla u otro lugar con la cámara en el bolsillo trasero de sus pantalones o falda, porque podrá causar un mal funcionamiento de la cámara o dañarla.

Notas sobre el uso del producto

- Antes de conectar el cable al terminal, asegúrese de comprobar la orientación del terminal. Después, inserte el cable en línea recta. No inserte ni retire el cable con fuerza. Esto podría romper el terminal.
- La cámara utiliza piezas magnéticas, incluyendo imanes. No acerque a la cámara objetos que puedan ser afectados por el magnetismo, como tarjetas de crédito y disquetes, entre otros.
- La imagen grabada podrá ser diferente de la imagen que ha observado antes de grabar.

Acerca del almacenamiento

- Para cámaras con objetivo integrado
Coloque siempre la tapa del objetivo cuando no esté utilizando la cámara. (Solamente para modelos suministrados con una tapa de objetivo)
- Para cámaras con objetivo intercambiable
Coloque siempre la tapa delantera del objetivo o la tapa de caja cuando no esté utilizando la cámara. Para evitar que entre polvo o residuos en la cámara, retire el polvo de la tapa de caja antes de colocarla en la cámara.
- Si la cámara está sucia después de utilizarla, límpiela. Si en la cámara se introduce agua, arena, polvo, sal, etc., es posible que funcione mal.

Notas sobre la utilización de objetivos

- Cuando utilice la lente de zoom motorizada, tenga cuidado de no pillarse los dedos o cualquier otro objeto en el objetivo. (Solamente para modelos con función de zoom motorizado o cámaras de lentes intercambiables)
- Si tiene que poner la cámara bajo una fuente de luz como la luz solar directa, coloque la tapa del objetivo en la cámara. (Solamente para modelos suministrados con una tapa de objetivo o cámaras de lentes intercambiables)

- Cuando tome imágenes con iluminación de fondo, mantenga el sol suficientemente alejado del ángulo de visión. De lo contrario, la luz solar podrá entrar en el enfoque dentro de la cámara y ocasionar humo o fuego. Aunque el sol esté ligeramente alejado del ángulo de visión, todavía puede ocasionar humo o fuego.
- No exponga el objetivo directamente a haces tales como haces de láser. Eso podría dañar el sensor de imagen y ocasionar un mal funcionamiento de la cámara.
- Si el motivo está muy cerca, es posible que la imagen muestre el polvo o las huellas dactilares que pueda tener el objetivo. Limpie el objetivo con un paño suave, etc.

Notas sobre el flash (solamente para modelos con un flash)

- Mantenga los dedos lejos del flash. La parte que emite luz podrá calentarse.
- Retire cualquier suciedad de la superficie del flash. La suciedad en la superficie del flash puede crear humo o arder debido al calor generado por la emisión de luz. Si hay suciedad/polvo, limpie el flash con un paño suave.
- Coloque el flash en su posición original después de utilizarlo. Asegúrese de que la parte del flash no sobresalga. (Solamente para modelos con un flash movable)

Notas sobre la zapata de interfaz múltiple (solamente para modelos con una zapata de interfaz múltiple)

- Cuando coloque o desmonte accesorios como un flash externo en la zapata de interfaz múltiple, primero debe desconectar la alimentación. Cuando coloque el accesorio, confirme que está sujetado firmemente en la cámara.
- No utilice la zapata de interfaz múltiple con un flash disponible en el comercio que aplique una tensión de 250 V o más, o que tenga la polaridad inversa a la cámara. Podrá ocasionar un mal funcionamiento.

Notas sobre el visor y el flash (solamente para modelos con un visor o un flash)

- Tenga cuidado de que su dedo no esté en medio cuando empuje el visor o el flash hacia abajo. (Solamente para modelos con un visor movable o un flash movable)
- Si hay agua, polvo o arena en la unidad del visor o flash, podrá producirse un mal funcionamiento. (Solamente para modelos con un visor movable o un flash movable)

Notas acerca del visor (solamente para modelos con visor)

- Cuando se realizan tomas con el visor, es posible que sienta síntomas como vista cansada, fatiga, mareo o náuseas. Le recomendamos que haga descansos a intervalos regulares cuando esté realizando tomas con el visor.
- No empuje hacia abajo el visor cuando el ocular está sacado. Podrá ocasionar un mal funcionamiento. (Solamente para modelos con un visor movable y un ocular que se puede extraer)
- Si desplaza la cámara panorámicamente mientras mira por el visor o mueve sus ojos alrededor, la imagen en el visor podrá distorsionarse o el color de la imagen podrá cambiar. Esto es una característica del objetivo o del dispositivo de visualización, y no un mal funcionamiento. Cuando tome una imagen, se recomienda que mire al área del centro del visor.
- Es posible que la imagen se distorsione ligeramente cerca de las esquinas del visor. Esto no es un malfuncionamiento. Cuando quiera ver la composición completa con todos sus detalles, también puede utilizar el monitor.
- Si utiliza la cámara en un lugar frío, la imagen puede rezagarse. Esto no es un malfuncionamiento.

Notas acerca del monitor

- No presione contra el monitor. El monitor podrá decolorarse y eso podría ocasionar un malfuncionamiento.
- Si hay gotas de agua u otros líquidos en el monitor, límpielo con un paño suave. Si el monitor permanece mojado, la superficie del monitor podrá cambiar o deteriorarse. Esto podría ocasionar un mal funcionamiento.
- Si utiliza la cámara en un lugar frío, la imagen puede rezagarse. Esto no es un malfuncionamiento.

Acerca de la compatibilidad de los datos de imagen

Este producto cumple con la norma universal DCF (Design rule for Camera File system) establecida por la JEITA (Japan Electronics and Information Technology Industries Association).

Servicios y software proporcionados por otras empresas

Los servicios de red, el contenido y el [sistema operativo y] software de este producto pueden estar sujetos a términos y condiciones individuales, y se pueden cambiar, interrumpir o eliminar en cualquier momento. También pueden requerir el pago, el registro y la información de la tarjeta de crédito.

4-745-585-41(1) Copyright 2018 Sony Corporation

Cámara fotografía digital
DSC-WX800

Acerca de la limpieza

Limpieza del objetivo y el flash

Limpie el objetivo y el flash con un paño suave para quitar huellas dactilares, polvo, etc.

Limpieza del objetivo

- No utilice un líquido de limpieza que contenga disolventes orgánicos, como diluyente o bencina.
- Cuando limpie la superficie del objetivo, quite el polvo con un soplador disponible en el comercio. Si hay suciedad adherida a la superficie, limpie con un paño suave o pañuelo de papel ligeramente humedecido con líquido de limpieza de objetivos. Limpie en movimiento espiral desde el centro al exterior. No rocíe líquido de limpieza directamente sobre la superficie del objetivo.

Limpieza de la superficie del producto

Limpie la superficie del producto con un paño suave ligeramente humedecido con agua, después limpie la superficie con un paño seco. Para evitar dañar el acabado o la envoltura:

- No exponga el producto a productos químicos tales como diluyente, bencina, alcohol, paños desechables, repelente de insectos, bronceador o insecticida.
- No toque el producto con nada de lo de arriba en su mano.
- No deje el producto en contacto con goma o vinilo durante largo tiempo.

Limpieza del monitor

- Si limpia el monitor enérgicamente utilizando un pañuelo de papel, etc., podrá rayar el recubrimiento.
- Si el monitor se ensucia con huellas dactilares o polvo, retire el polvo de la superficie con cuidado, y después limpie el monitor utilizando un paño suave.

Cámara fotografía digital
DSC-WX800

Número de imágenes grabables

Cuando inserte una tarjeta de memoria en la cámara y encienda la cámara, se visualizará en la pantalla el número de imágenes que se pueden grabar (si continúa tomando imágenes con los ajustes actuales).

Nota

- Cuando "0" (el número de imágenes grabables) parpadea en naranja, significa que la tarjeta de memoria está llena. Reemplace la tarjeta de memoria con otra, o borre imágenes de la tarjeta de memoria actual.
- Cuando "NO CARD" parpadea en naranja, significa que no hay ninguna tarjeta de memoria insertada. Inserte una tarjeta de memoria.

El número de imágenes que se pueden grabar en una tarjeta de memoria

La tabla de abajo muestra el número aproximado de imágenes que se pueden grabar en una tarjeta de memoria formateada con esta cámara. Los valores han sido definidos utilizando tarjetas de memoria de Sony estándar para las pruebas.

Los valores pueden variar dependiendo de las condiciones de la toma y el tipo de tarjeta de memoria utilizado.

[ Tamaño img JPEG]: [L: 18M]

[ Relación aspecto] está ajustado en [4:3] *1

(Unidades: Imágenes)

 Calidad JPEG	8 GB	32 GB	64 GB	128 GB
Estándar	1 600	6 600	13 000	26 000
Fina	1 100	4 600	9 200	18 000
Extrafina	570	2 300	4 600	9 200

*1 Cuando [ Relación aspecto] está ajustado a algo distinto de [4:3], puede grabar más imágenes de las que se muestran en la tabla de arriba.



Nota

- Aunque el número de imágenes grabables sea más alto de 9 999 imágenes, aparecerá "9999".
- Los números mostrados corresponden a cuando se utiliza una tarjeta de memoria de Sony.

Cámara fotografía digital
DSC-WX800

Tiempos de película grabables

La tabla siguiente muestra los tiempos de grabación totales aproximados utilizando una tarjeta de memoria formateada con esta cámara. Los valores pueden variar dependiendo de las condiciones de la toma y el tipo de tarjeta de memoria utilizado.

Los tiempos de grabación para cuando [ Formato archivo] está ajustado a [XAVC S 4K] y [XAVC S HD] son los tiempos de grabación para cuando [ Grabación proxy] ajustado a [Desactivar].

(h (hora), min (minuto))

	8 GB	32 GB	64 GB	128 GB
XAVC S 4K 30p 100M/25p 100M	9 min	35 min	1 h 15 min	2 h 35 min
XAVC S 4K 30p 60M/25p 60M	10 min	1 h	2 h 5 min	4 h 15 min
XAVC S 4K 24p 100M*/-	9 min	35 min	1 h 15 min	2 h 35 min
XAVC S 4K 24p 60M*/-	10 min	1 h	2 h 5 min	4 h 15 min
XAVC S HD 120p 100M/100p 100M	9 min	35 min	1 h 15 min	2 h 35 min
XAVC S HD 120p 60M/100p 60M	10 min	1 h	2 h 5 min	4 h 15 min
XAVC S HD 60p 50M/50p 50M	15 min	1 h 15 min	2 h 35 min	5 h 10 min
XAVC S HD 60p 25M/50p 25M	30 min	2 h 25 min	5 h	10 h 05 min
XAVC S HD 30p 50M/25p 50M	15 min	1 h 15 min	2 h 35 min	5 h 10 min
XAVC S HD 30p 16M/25p 16M	50 min	3 h 50 min	7 h 45 min	15 h 40 min
XAVC S HD 24p 50M*/-	15 min	1 h 15 min	2 h 35 min	5 h 10 min
AVCHD 60i 24M(FX)/50i 24M(FX)	40 min	2 h 55 min	6 h	12 h 05 min
AVCHD 60i 17M(FH)/50i 17M(FH)	55 min	4 h 5 min	8 h 15 min	16 h 35 min

* Solamente cuando [Selector NTSC/PAL] está ajustado a NTSC.

La toma continua de películas es posible durante un máximo de 29 minutos por toma con los ajustes predeterminados de la cámara y una temperatura ambiente de aproximadamente 25 °C

Sin embargo, el tiempo de grabación es de aproximadamente 5 minutos cuando se toman películas en formato XAVC S 4K/XAVC S HD 120p/100p.

(un límite de especificación del producto)

Nota

- El tiempo grabable para películas varía porque la cámara está equipada con VBR (Variable Bit-Rate), que ajusta automáticamente la calidad de imagen dependiendo de la escena que se está tomando. Cuando grabe un motivo que se mueve rápidamente, la imagen será más clara pero el tiempo grabable será más corto porque se requiere más memoria para grabar. El tiempo grabable también varía dependiendo de las condiciones de la toma, del motivo o de los ajustes de calidad y tamaño de imagen.
- Los tiempos mostrados son tiempos grabables utilizando una tarjeta de memoria de Sony.

Notas sobre la grabación de película continua

- La grabación de película de alta calidad y la toma continua a alta velocidad requieren gran cantidad de alimentación. Por lo tanto, si continúa tomando imágenes, la temperatura dentro de la cámara subirá, especialmente la del sensor de imagen. En tales casos, la cámara se apagará automáticamente porque la superficie de la cámara se calienta a una temperatura alta o la temperatura alta afecta a la calidad de las imágenes o al mecanismo interno de la cámara.
- La duración del tiempo disponible para grabación de película continua cuando la cámara graba con los ajustes predeterminados después de haber desconectado la alimentación durante un rato es como sigue. Los valores indican el tiempo continuo desde cuando la cámara comienza a grabar hasta que la cámara deja de grabar.

Temperatura ambiente: 20 °C

- Tiempo de grabación continua para películas (HD): Aprox. 29 minuto
- Tiempo de grabación continua para películas (4K): Aprox. 5 minuto

Temperatura ambiente: 30 °C

- Tiempo de grabación continua para películas (HD): Aprox. 20 minuto
- Tiempo de grabación continua para películas (4K): Aprox. 5 minuto



Temperatura ambiente: 40 °C

- Tiempo de grabación continua para películas (HD): Aprox. 15 minuto
- Tiempo de grabación continua para películas (4K): Aprox. 5 minuto

[Temp. APAGA auto]: [Estándar]

HD: XAVC S HD (60p 50M/50p 50M, cuando la cámara no está conectada a través de Wi-Fi)

4K: XAVC S 4K (30p 60M/25p 60M, cuando la cámara no está conectada a través de Wi-Fi)

- El tiempo disponible para grabación de película varía con la temperatura, el formato de archivo/ajuste de grabación para películas, el entorno de red Wi-Fi, o la condición de la cámara antes de comenzar a grabar. Si recompone o toma imágenes frecuentemente después de conectar la alimentación, la temperatura dentro de la cámara aumentará y el tiempo de grabación disponible será más corto.
- Si aparece el icono , la temperatura de la cámara ha subido.
- Si la cámara detiene la grabación de película debido a la temperatura alta, déjela durante algún tiempo con la alimentación desconectada. Comience a grabar después de que la temperatura dentro de la cámara baje completamente.
- Si observa los puntos siguientes, podrá grabar películas durante periodos de tiempo más largos.
 - Mantenga la cámara fuera de la luz solar directa.
 - Apague la cámara cuando no esté siendo utilizada.
- Cuando [ Formato archivo] está ajustado a [AVCHD], el tamaño de archivo de película está limitado a aprox. 2 GB. Si el tamaño del archivo de película alcanza aprox. 2 GB durante la grabación, se crea un archivo de película nuevo automáticamente.

Cámara fotografía digital
DSC-WX800

Utilización del adaptador de ca/cargador de batería en el extranjero

Puede utilizar el cargador de batería (se vende por separado) y el adaptador de ca (suministrado) en cualquier país o región donde el suministro de alimentación sea de entre 100 V a 240 V de ca y 50 Hz/60 Hz.

Dependiendo del país/región, es posible que necesite un adaptador de clavija para conectar a una toma de corriente de la pared. Consulte con una agencia de viajes, etc., y prepare por adelantado.

Nota

- No utilice un transformador de tensión electrónico, porque es posible que ocasione un malfuncionamiento.

Cámara fotografía digital
DSC-WX800

Formato AVCHD

El formato AVCHD fue desarrollado para videocámaras digitales de alta definición cuando se graba una señal HD (Alta definición) utilizando tecnología de codificación de compresión de alta eficiencia. El formato MPEG-4 AVC/H.264 se utiliza para comprimir datos de vídeo, y el sistema Dolby Digital o Linear PCM se utiliza para comprimir datos de audio. El formato MPEG-4 AVC/H.264 permite comprimir imágenes con mayor eficiencia que el formato convencional de compresión de imágenes.

- Como el formato AVCHD utiliza tecnología de codificación de compresión, la imagen podrá ser inestable en escenas donde la pantalla, el ángulo de visión, o el brillo, etc., cambian drásticamente, pero esto no es un malfuncionamiento.

Cámara fotografía digital
DSC-WX800

Licencia

Notas acerca de la licencia

Este producto viene con diversos software que se utilizan en base a contratos de licencia con los propietarios de esos software. A petición de los propietarios del copyright de estas aplicaciones de software, tenemos la obligación de informarle de lo siguiente. Las licencias (en inglés) están grabadas en la memoria interna de su producto. Establezca una conexión Mass Storage entre el producto y un ordenador para leer las licencias que hay en la carpeta "PMHOME" - "LICENSE".

ESTE PRODUCTO SE CONCEDE BAJO LA LICENCIA DE LA CARTERA DE PATENTES AVC PARA USO PERSONAL DE UN CONSUMIDOR U OTROS USOS EN LOS QUE NO SE RECIBA REMUNERACIÓN PARA

(i) CODIFICAR VÍDEO CONFORME AL ESTÁNDAR AVC ("VÍDEO AVC")

Y/O

(ii) DECODIFICAR VÍDEO AVC CODIFICADO POR UN CONSUMIDOR DEDICADO A UNA ACTIVIDAD PERSONAL Y/U OBTENIDO DE UN PROVEEDOR DE VÍDEO AUTORIZADO PARA PROPORCIONAR VÍDEO AVC.

NO SE OTORGA NINGUNA LICENCIA NI SE SUPONE IMPLÍCITA PARA NINGÚN OTRO USO. PARA INFORMACIÓN ADICIONAL, INCLUIDA LA RELACIONADA CON LA OBTENCIÓN DE LICENCIAS Y EL USO PROMOCIONAL, INTERNO Y COMERCIAL, PÓNGASE EN CONTACTO CON MPEG LA, L.L.C.

CONSULTE [HTTP://WWW.MPEGLA.COM](http://www.mpegla.com)

Acerca del software aplicado GNU GPL/LGPL

En este producto se incluye el software que puede optar a la siguiente licencia GNU General Public License (en adelante referida como "GPL") o GNU Lesser General Public License (en adelante referida como "LGPL").

Esto le informa de que tiene derecho a acceder a, modificar, y redistribuir el código fuente para estos programas de software bajo las condiciones de la GPL/LGPL suministrada.

El código fuente se proporciona a través de Internet.

Utilice la URL siguiente para descargarlo.

<http://oss.sony.net/Products/Linux/>

Es preferible que no se ponga en contacto con nosotros en relación con el contenido del código fuente.

Cámara fotografía digital
DSC-WX800

Especificaciones

Cámara

[Sistema]

Tipo de cámara

Cámara fotografía digital

[Sensor de imagen]

Formato de imagen

Sensor de imagen Exmor R CMOS de 7,82 mm (tipo 1/2,3)

Número efectivo de píxeles de la cámara

Aprox. 18 200 000 píxeles

Número total de píxeles de la cámara:

Aprox. 21 100 000 píxeles

[Objetivo]

ZEISS Vario-Sonnar T *

f = 4,25 – 118 mm (84 grados – 3 grados 30 minutos (24 – 720 mm) (ángulo de visión (equivalente al formato de 35 mm)))

F3,5 (W) – 6,4 (T)

[SteadyShot]

Sistema

Óptico

[Sistema de enfoque automático]

Sistema de detección

Sistema de detección de contraste

[Flash]

Alcance del flash (sensibilidad ISO (Índice de exposición recomendado) establecida en Auto)

Aprox. 0,3 m a 5,4 m (W)/Aprox. 2,5 m a 3,0 m (T)

[Monitor]

Monitor LCD

Unidad TFT de 7,5 cm (tipo 3,0), panel táctil

Número total de puntos

921 600 puntos

[Formato de grabación]

Formato de archivo

Cumple con JPEG (DCF Ver. 2.0, Exif Ver. 2.31, MPF Baseline)

Película (Formato XAVC S)

Cumple con el formato MPEG-4 AVC/H.264 XAVC S ver.1.0

Vídeo: MPEG-4 AVC/H.264

Audio: LPCM 2 canales (48 kHz 16 bit)

Película (Formato AVCHD)

Compatible con formato AVCHD versión 2,0

Vídeo: MPEG-4 AVC/H.264

Audio: Dolby Digital 2 canales, equipado con Dolby Digital Stereo Creator

- Fabricado bajo licencia de Dolby Laboratories.

[Soporte de grabación]

Soporte Memory Stick Micro, tarjetas de memoria microSD

[Terminales de entrada/salida]

Terminal multi/micro USB*

Hi-Speed USB (USB 2.0)

* Admite dispositivos compatibles con micro USB.

HDMI

Toma micro HDMI tipo D

[Requisitos de Alimentación]

Entrada nominal

3,6 V  1,5 W

Temperatura de funcionamiento

0 a 40 °C

Temperatura de almacenamiento

-20 a 55 °C

Dimensiones (largo/alto/ancho) (Aprox.)

101,6 × 58,1 × 35,5 mm

Peso (cumple con CIPA) (Aprox.)

233 g (incluyendo la batería, tarjeta de memoria microSD)

[LAN inalámbrica]

Formato admitido

IEEE 802.11 b/g/n

Banda de frecuencia

2,4 GHz

Seguridad

WEP/WPA-PSK/WPA2-PSK

Método de conexión

Wi-Fi Protected Setup™ (WPS)/Manual

Método de acceso

Modo de infraestructura

[NFC]

Tipo de etiqueta

Cumple con NFC Forum Type 3 Tag

[Comunicaciones Bluetooth]

Estándar Bluetooth Ver. 4.1

Banda de frecuencia

2,4 GHz

Adaptador de ca (FUENTE DE ALIMENTACIÓN) AC-UUD12/AC-UUE12

Entrada nominal

100 - 240 V  50/60 Hz 0,2 A

Salida nominal

5 V  1,5 A

Adaptador de ca (FUENTE DE ALIMENTACIÓN) AC-UB10C**Entrada nominal**

100 - 240 V  50/60 Hz 70 mA

Salida nominal

5 V  0,5 A

Batería recargable NP-BX1**Tensión nominal**

3,6 V 

El diseño y las especificaciones están sujetos a cambios sin previo aviso.

Cámara fotografía digital
DSC-WX800

Marcas comerciales

- Memory Stick y  son marcas comerciales o marcas comerciales registradas de Sony Corporation.
- XAVC S y  son marcas comerciales registradas de Sony Corporation.
- AVCHD y el logotipo de AVCHD son marcas comerciales de Panasonic Corporation y Sony Corporation.
- Mac es una marca comercial de Apple Inc., registrada en los Estados Unidos y en otros países.
- iPhone e iPad son marcas comerciales de Apple Inc., registradas en los Estados Unidos y en otros países.
- Blu-ray Disc™ y Blu-ray™ son marcas comerciales de Blu-ray Disc Association.
- DLNA y DLNA CERTIFIED son marcas comerciales de Digital Living Network Alliance.
- Dolby, Dolby Audio y el símbolo de la doble D son marcas comerciales de Dolby Laboratories.
- Los términos HDMI y HDMI High-Definition Multimedia Interface, y el Logotipo HDMI son marcas comerciales o marcas registradas de HDMI Licensing Administrator, Inc. en los Estados Unidos y en otros países.
- Microsoft y Windows son marcas comerciales registradas o marcas comerciales de Microsoft Corporation en los Estados Unidos y/o en otros países.
- El logotipo de microSDXC es una marca comercial de SD-3C, LLC.
- Android y Google Play son marcas comerciales o marcas comerciales registradas de Google Inc.
- Wi-Fi, el logotipo de Wi-Fi y Wi-Fi Protected Setup son marcas comerciales registradas o marcas comerciales de Wi-Fi Alliance.
- La marca N es una marca comercial o una marca comercial registrada de NFC Forum, Inc. en los Estados Unidos y en otros países.
- La marca de la palabra Bluetooth® y los logotipos son marcas comerciales registradas propiedad de Bluetooth SIG, Inc. y cualquier uso de tales marcas por parte de Sony Corporation es bajo licencia.
- QR Code es una marca comercial de Denso Wave Inc.
- Además, los nombres de sistemas y productos utilizados en este manual son, en general, marcas comerciales o marcas comerciales registradas de sus respectivos desarrolladores o fabricantes. Sin embargo, las marcas ™ o ® podrán no haber sido utilizadas en todos los casos en este manual.

Cámara fotografía digital
DSC-WX800

Solución de problemas

Si encuentra problemas con el producto, intente las soluciones siguientes.

- 1 Si aparece en la pantalla un mensaje como "C/E:□□:□□", consulte la visualización de autodiagnóstico.
- 2 Retire la batería, espere un minuto aproximadamente, vuelva a insertarla, después conecte la alimentación.
- 3 Inicialice los ajustes.
- 4 Consulte con el distribuidor o con la oficina de servicio local autorizada. En nuestra página web de atención al cliente se puede encontrar información adicional sobre este producto y obtener respuestas a las preguntas más frecuentes.
<http://www.sony.net/>

Tema relacionado

- [Visualización de autodiagnóstico](#)
- [Restablecer ajuste](#)

Cámara fotografía digital
DSC-WX800

Visualización de autodiagnóstico

Si aparece un código que empieza con una letra del alfabeto, estará funcionando la función de autodiagnóstico de este producto. Los dos últimos dígitos (indicados mediante □□) variarán dependiendo del estado de este producto.

Si no puede resolver el problema incluso después de intentar las siguientes acciones correctivas unas cuantas veces, es posible que el producto necesite ser reparado. Consulte con el distribuidor de Sony o con la oficina de servicio local autorizada de Sony.

C:32:□□

- Hay un problema con el hardware del producto. Desconecte la alimentación y conéctela otra vez.

C:13:□□

- Este producto no puede leer o grabar datos de la tarjeta de memoria. Intente apagando y volviendo a encender este producto, o extrayendo e insertando la tarjeta de memoria varias veces.
- Ha sido insertada una tarjeta de memoria no formateada. Formatee la tarjeta de memoria.
- La tarjeta de memoria insertada no se puede utilizar con este producto, o los datos están dañados. Inserte una tarjeta de memoria nueva.

E:61:□□

E:62:□□

E:91:□□

- Se ha producido un mal funcionamiento del producto. Inicialice este producto, después conecte la alimentación otra vez.

E:94:□□

- Hay un malfuncionamiento cuando se graban o borran datos. Se requiere reparación. Consulte con el distribuidor de Sony o con la oficina de servicio local autorizada de Sony. Prepárese para dar todos los números del código de error comenzando por la E.

Tema relacionado

- [Formatear](#)
- [Restablecer ajuste](#)

Cámara fotografía digital
DSC-WX800

Mensajes de aviso

Ajustar área/fecha/hora.

- Ajuste el área, la fecha y la hora. Si no ha utilizado el producto durante un tiempo prolongado, cargue la batería interna recargable de respaldo.

No se puede utilizar tarj. memoria. ¿Formatear?

- La tarjeta de memoria ha sido formateada en un ordenador y el formato de archivo se ha modificado. Seleccione [Intro] y después formatee la tarjeta de memoria. Puede utilizar la tarjeta de memoria otra vez; sin embargo, todos los datos anteriores de la tarjeta de memoria se borrarán. Es posible que lleve algún tiempo completar el formateo. Si todavía aparece el mensaje, cambie la tarjeta de memoria.

Error en la tarjeta de memoria.

- Se ha insertado una tarjeta de memoria incompatible.
- El formateo ha fallado. Formatee la tarjeta de memoria otra vez.

No se puede leer tarjeta memoria. Vuelva a insertar tarjeta memoria.

- Se ha insertado una tarjeta de memoria incompatible.
- La tarjeta de memoria está dañada.
- La sección del terminal de la tarjeta de memoria está sucia.

No se puede abrir el obturador ya que la tarjeta de memoria no está insertada.

- No ha sido insertada una tarjeta de memoria.
- Para liberar el obturador sin insertar una tarjeta de memoria en la cámara, ajuste [Liberar sin tarj. mem.] a [Habilitar]. En este caso, no se guardarán imágenes.

Es posible que esta tarjeta de memoria no pueda grabar y reproducir con normalidad.

- Se ha insertado una tarjeta de memoria incompatible.

Procesando...

- El producto está realizando la reducción de ruido. Durante este proceso de reducción no se puede hacer ninguna otra toma.

Imposible mostrar.

- Es posible que las imágenes grabadas con otros productos o modificadas con un ordenador no se visualicen.
- El procesamiento en el ordenador tal como borrar los archivos de imagen puede ocasionar inconsistencias en los archivos de base de datos de imagen. Repare los archivos de la base de datos de imagen.

Calentamiento de cámara. Dejar que se enfríe.

- El producto se ha calentado porque ha estado tomando imágenes continuamente. Desconecte la alimentación y enfríe el producto y espere hasta que el producto esté listo para tomar imágenes otra vez.



- Ha estado grabando imágenes durante largo tiempo, la temperatura del producto ha subido.



- El número de imágenes es superior a las imágenes totales cuya fecha puede gestionar el producto en un archivo de base de datos.



- Resulta imposible registrar en el archivo de base de datos. Importe todas las imágenes a un ordenador utilizando PlayMemories Home y recupere la tarjeta de memoria.

Error de Archivo base datos imagen

- Hay algún problema con el archivo de base de datos de imagen. Seleccione [Ajustes] → [Recuperar BD imág.].

Error en el sistema

Error de cámara. Apague y encienda.

- Retire la batería, y después vuelva a insertarla. Si el mensaje aparece con frecuencia, consulte con la oficina de servicio local autorizada de Sony.

Error archivo base datos imagen. ¿Recuperar?

- No se puede grabar y reproducir una película AVCHD porque el archivo de base de datos de imagen está dañado. Recupere el archivo de base de datos siguiendo las instrucciones en pantalla.

Imposible aumentar.

Imposible rotar imagen.

- Es posible que las imágenes grabadas con otros productos no se puedan ampliar o girar.

Imposible crear más carpetas.

- Una carpeta en la tarjeta de memoria tiene los primeros tres dígitos "999". No se pueden crear más carpetas en esta cámara.

Tema relacionado

- [Notas sobre la tarjeta de memoria](#)
- [Formatear](#)

Cámara fotografía digital
DSC-WX800

Páginas recomendadas

-  **Cómo transferir imágenes a un smartphone**
Puede transferir imágenes tomadas con esta cámara a un smartphone. La aplicación PlayMemories Mobile deberá instalarse de antemano.
-  **Asistencia de zoom**
Esta función le ayuda a componer la toma alejándola con el zoom temporalmente cuando pierda la pista del motivo, para que pueda reubicarlo rápidamente.
-  **DSC-WX800: información sobre la compatibilidad de accesorios**
Este sitio web proporciona información sobre la compatibilidad de los accesorios. (Se abrirá otra ventana).