

Fotocamera digitale con obiettivo intercambiabile  
 ILCE-7RM3 α7RIII



Usare questo manuale se si incontrano dei problemi o si hanno delle domande sul prodotto.



**Ripresa multipla di spostamento pixel**

È possibile creare immagini con una risoluzione superiore rispetto a quella della ripresa normale registrando quattro immagini RAW e combinandole a computer. Questo è utile quando si riprendono soggetti fermi quali opere d'arte o architettura.



**Come taggare le informazioni sulla posizione nell'immagine**

È possibile registrare nelle immagini le informazioni sulla posizione. Le informazioni sulla posizione possono essere acquisite tramite uno smartphone.



**Informazioni sulla compatibilità dell'obiettivo ILCE-7RM3**

Questo sito web fornisce informazioni sulla compatibilità dell'obiettivo. (Si aprirà un'altra finestra.)

Nome delle parti/Icone e indicatori

Nomi delle parti

[Lato anteriore](#)

---

[Lato posteriore](#)

---

[Vista dall'alto/Vista laterale](#)

---

[Lato inferiore](#)

---

## Operazioni di base

[Uso della rotellina di controllo](#)

---

[Uso del selettore multiplo](#)

---

[Uso delle voci MENU](#)

---

[Uso del tasto Fn \(Funzione\)](#)

---

[Utilizzo della schermata Quick Navi](#)

---

[Come usare la tastiera](#)

---

## Icone e indicatori

[Elenco delle icone sul monitor](#)

---

[Cambiamento della visualizzazione sullo schermo \(durante la ripresa/riproduzione\)](#)

---

[Tasto DISP \(Monitor/Mirino\)](#)

---

## Preparazione della fotocamera

### [Controllo della fotocamera e degli accessori in dotazione](#)

---

### Caricamento del pacco batteria

[Carica del pacco batteria usando un caricabatterie](#)

---

[Inserimento/rimozione del pacco batteria](#)

---

[Carica mediante collegamento a un computer](#)

---

[Durata della batteria e numero di immagini registrabili](#)

---

[Alimentazione da una presa a muro](#)

---

[Note sul pacco batteria](#)

---

[Note sul caricamento del pacco batteria](#)

---

### Inserimento di una scheda di memoria (in vendita separatamente)

[Inserimento/rimozione di una scheda di memoria](#)

---

[Schede di memoria utilizzabili](#)

---

[Note sulla scheda di memoria](#)

---

### Montaggio di un obiettivo

[Montaggio/rimozione di un obiettivo](#)

---

[Montaggio del paraluce](#)

---

## Montaggio degli accessori

[Adattatore di Montaggio](#)

---

[Adattatore per montaggio obiettivo LA-EA1/LA-EA3](#)

---

[Adattatore per montaggio obiettivo LA-EA2/LA-EA4](#)

---

[Impugnatura verticale](#)

---

## [Impostazione di lingua, data e ora](#)

---

## [Guida nella fotocam.](#)

---

## Ripresa

### [Ripresa dei fermi immagine](#)

---

## Messa a fuoco

[Modo messa a fuoco](#)

---

## Messa a fuoco automatica

[Area messa a fuoco](#)

---

[AF con rilevamento di fase](#)

---

[Mes. fuoco standard](#)

---

[Impost. mes. a fuoco](#)

---

[Regolazione delle impostazioni dell'area di messa a fuoco in base all'orientamento della fotocamera \(orizzontale/verticale\) \(Cb. Area AF V/O\)](#)

---

[Contr.AF/ME](#)

---

[AF con p.scatto \(immagine statica\)](#)

---

[Attivazione AF](#)

---

[Imp. AF Viso/Occhi](#)

---

[AF Ingr. mes. fuo. \(immagine statica\)](#)

---

[AF agg. sogg. centr.](#)

---

[Blocco Fuoco](#)

---

[Registrazione dell'area di messa a fuoco corrente \(Registraz. area AF\) \(immagine statica\)](#)

---

[Cancellazione di un'area AF registrata \(Ann. area AF reg.\)](#)

---

[Pre-AF \(immagine statica\)](#)

---

- [Eye-Start AF \(immagine statica\)](#)
- [Sensib. inseq. AF \(immagine statica\)](#)
- [Imp. priorità in AF-S](#)
- [Imp. priorità in AF-C](#)
- [Illuminatore AF \(immagine statica\)](#)
- [Canc. auto. area AF](#)
- [Visual. area AF cont.](#)
- [Area a rilev. di fase](#)
- [Micro reg. AF](#)
- [Sistema AF \(immagine statica\)](#)
- [Avanz. diafr. in AF \(immagine statica\)](#)

### Messa a fuoco manuale

- [Mes. fuo. man.](#)
- [Messa a fuoco manuale diretta \(DMF\)](#)
- [Ingrand. mes. a fuo.](#)
- [MF assistita \(immagine statica\)](#)
- [Tempo ingr. mes. fu.](#)
- [Ing. mes. fuo. iniz. \(immagine statica\)](#)
- [Impost. eff. contorno](#)

### Selezione di un modo di avanzamento (Ripresa continua/Autoscatto)

- [Modo avanzam.](#)
- [Scatto Multiplo](#)
- [Visualizzazione dell'indicatore di tempo di ripresa continua restante \(Lungh. scatto multip.\)](#)
- [Autoscatto](#)
- [Autoscat.\(mult.\)](#)
- [Espos. a forc. contin.](#)
- [Esp. a forc. singola](#)
- [Indicatore durante la ripresa con bracketing](#)
- [Esp.forc.WB](#)
- [Esp. a forcella DRO](#)

[Impostaz. bracketing](#)

---

## Ripresa intervallata

[Funz. ripr. interv.](#)

---

## Uso delle funzioni a tocco

[Funzionamen. tattile](#)

---

[Schermo/Tap. tattile](#)

---

[Messa a fuoco a tocco](#)

---

[Impos. Tappet. Tatt.](#)

---

## Selezione della dimensione dei fermi immagine/della qualità dell'immagine

[Dimen. im. JPEG \(immagine statica\)](#)

---

[Qualità JPEG \(immagine statica\)](#)

---

[Rapp.aspetto \(immagine statica\)](#)

---

[Formato File \(immagine statica\)](#)

---

[Tipo di file RAW \(immagine statica\)](#)

---

[APS-C/Super 35mm](#)

---

[Angolo di visione](#)

---

## Selezione di un metodo di ripresa

[Elenco delle funzioni della manopola del modo](#)

---

[Auto. intelligente](#)

---

[Informazioni sull'identificazione scena](#)

---

[Programmata auto.](#)

---

[Priorità diaframma](#)

---

[Priorità tempi](#)

---

[Esposiz. manuale](#)

---

[Ripresa Bulb](#)

---

[Richiamo \(Impostazioni ripresa1/Impostazioni ripresa2\)](#)

---

[Filmato: Modo esposizione](#)

---

[Movimento L&R: Modo esposizione](#)

---

## Controllo dell'esposizione/dei modi di misurazione esposimetrica

[Comp.esposiz.](#)

---

[Reimposta Comp. EV](#)

---

[Mano. Compens. Ev](#)

---

[Guida Impost. Espo.](#)

---

[Passo esposiz.](#)

---

[Modo mis. esp.](#)

---

[Prtà visi mis. esp mlti](#)

---

[Punto di espo. spot](#)

---

[Blocco AE](#)

---

[AEL con otturat. \(immagine statica\)](#)

---

[Rettifica std. esp.](#)

---

[Imp.comp.esp.](#)

---

[Impost. mot. zebrato](#)

---

#### Correzione automatica di luminosità e contrasto

[Ott.gamma din. \(DRO\)](#)

---

[HDR auto](#)

---

#### Selezione della sensibilità ISO

[ISO](#)

---

[ISO AUTO Min. VO](#)

---

#### Uso dello zoom

[Le funzioni dello zoom disponibili con questo prodotto](#)

---

[Zoom immagine nitida/Zoom digitale \(Zoom\)](#)

---

[Impostazione zoom](#)

---

[Informazioni sulla scala dello zoom](#)

---

[L'anello zoom ruota](#)

---

#### Bilanciamento del bianco

[Bilanc.bianco](#)

---

[Imp. priorità in AWB](#)

---

[Cattura del colore bianco di base nel modo \[Imp.personalizz.\]](#)

---

#### Impostazione della modalità di elaborazione delle immagini

[Stile personale](#)

---

[Effetto immagine](#)

---

[Spazio colore \(immagine statica\)](#)

---

## Impostazioni dell'otturatore

[Ripr. anti-flicker \(immagine statica\)](#)

---

[Scatta senza obiet.](#)

---

[Scatta senza scheda](#)

---

[Ripresa silenziosa \(immagine statica\)](#)

---

[Ottur. a tend. ant. el.](#)

---

## Riduzione della sfocatura

[SteadyShot](#)

---

[Impost. SteadyShot](#)

---

## Compensazione dell'obiettivo

[Compens. obiettivo](#)

---

## Riduzione dei disturbi

[Espos.lunga NR \(immagine statica\)](#)

---

[ISO alta NR \(immagine statica\)](#)

---

## Rilevamento dei visi

[Priorità visi registrati](#)

---

[Registrazione visi \(Nuova registrazione\)](#)

---

[Registrazione visi \(Scambio dell'ordine\)](#)

---

[Registrazione visi \(Canc.\)](#)

---

## Ripresa di immagini statiche ad alta risoluzione

[Ripresa di immagini statiche con una risoluzione superiore \(Ripr.multi.spos.pixel\)](#)

---

## Uso del flash

[Uso del flash \(in vendita separatamente\)](#)

---

[Rid.occ.rossi.](#)

---

[Modo flash](#)

---

[Compens.flash](#)

---

[Blocco FEL](#)

---

[Impost. flash esterno](#)

---

[Flash senza fili](#)

[Utilizzo di un flash con un cavo collegato al terminale di sincronizzazione](#)

## Registrazione dei filmati

[Ripresa di filmati](#)

[Filmati con scatto](#)

[Formati di registrazione dei filmati](#)

[Formato file \(filmato\)](#)

[Impost. registraz. \(filmato\)](#)

[Impostazioni L&R](#)

[Registraz. Proxy](#)

[Registrazione audio](#)

[Vis. Livello audio](#)

[Livello registr. audio](#)

[Timing uscita audio](#)

[Riduz. rumore vento](#)

[Profilo foto](#)

[Assist. vis. Gamma](#)

[Otturat. lento aut. \(filmato\)](#)

[Velocità AF \(filmato\)](#)

[Sensib. inseq. AF \(filmato\)](#)

[Impostazioni TC/UB](#)

[Interr. visual. TC/UB](#)

[Pulsante MOVIE](#)

[Visualiz. simbolo \(filmato\)](#)

[Impostaz. simbolo \(filmato\)](#)

[4K Uscita Selez. \(filmato\)](#)

[Modo luce del video](#)

## Visualizzazione

### Visualizzazione delle immagini

[Riproduzione delle immagini statiche](#)



- [Ingrandimento di un'immagine in corso di riproduzione \(Ingrandisci\)](#)
- [Rotazione automatica delle immagini registrate \(Rotazione schermo\)](#)
- [Rotazione di un'immagine \(Ruota\)](#)
- [Ingrand. ingr. iniz.](#)
- [Ingrand. posiz. iniz.](#)
- [Riproduzione dei filmati](#)
- [Impostazioni volume](#)
- [Cattura foto](#)
- [Riproduzione delle immagini nella schermata dell'indice delle immagini \(Indice immagini\)](#)
- [Impostazione del metodo per passare tra le immagini \(Impost. salto immag.\)](#)
- [Passaggio tra immagini statiche e filmati \(Modo visione\)](#)
- [Visual. come gruppo](#)
- [Rip. con. per Interv](#)
- [Vel. ripr. per Interv](#)
- [Selezione della scheda di memoria da riprodurre \(Selez. supp. riprod.\)](#)
- [Copia delle immagini da una scheda di memoria a un'altra \(Copia\)](#)
- [Riproduzione delle immagini usando la proiezione diapositive \(Proiez.diapo.\)](#)

## Protezione dei dati

- [Protezione delle immagini \(Proteggi\)](#)

## Impostazione della funzione di Valutazione

- [Restrizioni](#)
- [Imp.rest.\(Tas.pers.\)](#)

## Selezione delle immagini per la stampa (DPOF)

- [Selezione delle immagini da stampare \(Specifica stampa\)](#)

## Cancellazione delle immagini

- [Cancellazione di un'immagine visualizzata](#)
- [Cancellazione di più immagini selezionate \(Canc.\)](#)
- [Canc.conferma](#)

## Visualizzazione delle immagini su un televisore

- [Visualizzazione delle immagini su un televisore usando un cavo HDMI](#)

## Personalizzazione della fotocamera

### Registrazione delle funzioni usate di frequente

- [Memoria \(Impostazioni ripresa1/Impostazioni ripresa2\)](#)
- [Selez. supporto \(Richiamo memoria\)](#)
- [Registrazione delle impostazioni di ripresa su un tasto personalizzato \(Reg. imp. ripr. perso.\)](#)

### Assegnazione di funzioni selezionate al pulsante

- [Tasto pers. \(immagine statica/filmato/riproduzione\)](#)
- [Imp. Menu funzioni](#)

### Personalizzazione delle funzioni di anello/manopola

- [Impostaz. manopola](#)
- [Ruota Av/Tv](#)
- [Anello funz.\(obiet.\)](#)
- [Blocco parti operaz.](#)

### Personalizzazione del MENU (Il Mio Menu)

- [Aggiung. elemento](#)
- [Ordinare elemento](#)
- [Annullare elemento](#)
- [Annullare pagina](#)
- [Annullare tutto](#)

### Controllo delle immagini prima/dopo la registrazione

- [Revis.autom.](#)
- [Antepr. diaframma](#)
- [Antep. risult. ripresa](#)
- [Visualizz. Live View](#)

### Impostazioni del monitor/mirino

- [Linea griglia](#)
- [FINDER/MONITOR](#)
- [Luminosità monitor](#)
- [Luminosità mirino](#)
- [Temp. colore mirino](#)

[Mirino Fr. fotog. \(immagine statica\)](#)

[Visualizza la Qualità](#)

[Monitoraggio lumin.](#)

#### Impostazioni della scheda di memoria

[Formatta](#)

[Numero file](#)

[Impostare nome file](#)

[Visu. spaz. supporto](#)

[Imp. supp. registr.: Ass. prtà supp. reg.](#)

[Imp. supp. registr.: Modo di registraz.](#)

[Imp. supp. registr.: Comm. auto. sup. reg.](#)

[Selez. cartella REG](#)

[Nuova cartella](#)

[Nome cartella](#)

[Recupera DB immag.](#)

#### Impostazioni della fotocamera

[Segnali audio](#)

[Tempo fino a Ris. en.](#)

[Temp. ali. DIS. auto.](#)

[Controllo remoto IR](#)

[Selettore NTSC/PAL](#)

[Impostazioni HDMI: Risoluzione HDMI](#)

[Impostazioni HDMI: 24p/60p Uscita \(filmato\) \(Solo per modelli compatibili con 1080 60i\)](#)

[Impostazioni HDMI: Visualizz. Info HDMI](#)

[Impostazioni HDMI: TC Uscita \(filmato\)](#)

[Impostazioni HDMI: Controllo REC \(filmato\)](#)

[Impostazioni HDMI: CTRL PER HDMI](#)

[Collegam.USB](#)

[Impost. LUN USB](#)

[Alimentaz. con USB](#)

[Imp. Con. rem. da PC: Dest. salv. fermo im.](#)

---

[Imp. Con. rem. da PC: RAW+J PC Salv. Im.](#)

---

[Lingua](#)

---

[Imp.data/ora](#)

---

[Impostaz. fuso orario](#)

---

[Informaz. copyright](#)

---

[Versione](#)

---

[Modo dimostrativo](#)

---

Ripristino delle impostazioni predefinite della fotocamera

└ [Ripristino impostaz.](#)

Utilizzo delle funzioni di rete

Collegamento di questo prodotto e uno Smartphone

└ [PlayMemories Mobile](#)

---

└ [Controllo della fotocamera usando uno smartphone Android \(comando a distanza NFC one-touch\)](#)

---

└ [Controllo della fotocamera usando uno smartphone Android \(QR code\)](#)

---

└ [Controllo della fotocamera usando uno smartphone Android \(SSID\)](#)

---

└ [Controllo della fotocamera usando un iPhone o iPad \(QR code\)](#)

---

└ [Controllo della fotocamera usando un iPhone o iPad \(SSID\)](#)

---

Trasferimento delle immagini su uno Smartphone

└ [Funz Invia a Smrtphn: Invia a Smartphone](#)

---

└ [Funz Invia a Smrtphn: Invio obiettivo \(filmati proxy\)](#)

---

└ [Invio delle immagini a uno smartphone Android \(condivisione One touch NFC\)](#)

---

Trasferimento delle immagini su un computer

└ [Invia a Computer](#)

---

└ [Funz. trasferim. FTP](#)

---

Trasferimento delle immagini su un televisore

└ [Visione su TV](#)

---

Letture delle informazioni sulla posizione da uno smartphone

└ [Imp. coll. info. loc.](#)

---

Uso di un telecomando con comunicazione Bluetooth

[Cntrl remt Bluetooth](#)

## Modifica delle impostazioni di rete

[Modo Aeroplano](#)

[Impostazioni Wi-Fi: Pressione WPS](#)

[Impostazioni Wi-Fi: Imp. man. punt. acc.](#)

[Impostazioni Wi-Fi: Visual. Indirizz. MAC](#)

[Impostazioni Wi-Fi: Azzera SSID/PW](#)

[Modif. Nome Dispos.](#)

[Importazione del certificato radice per la fotocamera \(Import. certif. radice\)](#)

[Azzera Impost. Rete](#)

## Uso di un computer

### [Ambiente consigliato per il computer](#)

## Importazione delle immagini in un computer

[PlayMemories Home](#)

[Installazione di PlayMemories Home](#)

[Connessione a un computer](#)

[Importazione delle immagini sul computer senza usare PlayMemories Home](#)

[Scollegamento della fotocamera dal computer](#)

## Sviluppo di immagini RAW/Ripresa remota (Imaging Edge)

[Imaging Edge](#)

## Creazione di un disco di filmato

[Selezione del disco da creare](#)

[Creazione di dischi Blu-ray da filmati con qualità dell'immagine ad alta definizione](#)

[Creazione di dischi DVD \(dischi di registrazione AVCHD\) da filmati con qualità dell'immagine ad alta definizione](#)

[Creazione di dischi DVD da filmati con qualità dell'immagine standard](#)

## Elenco delle voci del MENU

### [Uso delle voci MENU](#)

## Impostazioni ripresa1

[Formato File \(immagine statica\)](#)

[Tipo di file RAW \(immagine statica\)](#)

- [Qualità JPEG \(immagine statica\)](#)
- [Dimen. im. JPEG \(immagine statica\)](#)
- [Rapp.aspetto \(immagine statica\)](#)
- [APS-C/Super 35mm](#)
- [Espos.lunga NR \(immagine statica\)](#)
- [ISO alta NR \(immagine statica\)](#)
- [Spazio colore \(immagine statica\)](#)
- [Compens. obiettivo](#)
- [Modo avanzam.](#)
- [Impostaz. bracketing](#)
- [Ripresa di immagini statiche con una risoluzione superiore \(Ripr.multi.spos.pixel\)](#)
- [Richiamo \(Impostazioni ripresa1/Impostazioni ripresa2\)](#)
- [Memoria \(Impostazioni ripresa1/Impostazioni ripresa2\)](#)
- [Selez. supporto \(Richiamo memoria\)](#)
- [Registrazione delle impostazioni di ripresa su un tasto personalizzato \(Reg. imp. ripr. perso.\)](#)
- [Funz. ripr. interv.](#)
- [Modo messa a fuoco](#)
- [Imp. priorità in AF-S](#)
- [Imp. priorità in AF-C](#)
- [Area messa a fuoco](#)
- [Impost. mes. a fuoco](#)
- [Regolazione delle impostazioni dell'area di messa a fuoco in base all'orientamento della fotocamera \(orizzontale/verticale\) \(Cb. Area AF V/O\)](#)
- [Illuminatore AF \(immagine statica\)](#)
- [AF agg. sogg. centr.](#)
- [Imp. AF Viso/Occhi](#)
- [Sensib. inseg. AF \(immagine statica\)](#)
- [Sistema AF \(immagine statica\)](#)
- [Avanz. diafr. in AF \(immagine statica\)](#)
- [AF con p.scatto \(immagine statica\)](#)
- [Pre-AF \(immagine statica\)](#)

- [Eye-Start AF \(immagine statica\)](#)
- [Registrazione dell'area di messa a fuoco corrente \(Registraz. area AF\) \(immagine statica\)](#)
- [Cancellazione di un'area AF registrata \(Ann. area AF reg.\)](#)
- [Canc. auto. area AF](#)
- [Visual. area AF cont.](#)
- [Area a rilev. di fase](#)
- [Micro reg. AF](#)
- [Comp.esposiz.](#)
- [Reimposta Comp. EV](#)
- [ISO](#)
- [ISO AUTO Min. VO](#)
- [Modo mis.esp.](#)
- [Prtà visi mis. esp mlti](#)
- [Punto di espo. spot](#)
- [Passo esposiz.](#)
- [AEL con otturat. \(immagine statica\)](#)
- [Rettifica std. esp.](#)
- [Modo flash](#)
- [Compens.flash](#)
- [Imp.comp.esp.](#)
- [Flash senza fili](#)
- [Rid.occ.rossi.](#)
- [Impost. flash esterno](#)
- [Bilanc.bianco](#)
- [Imp. priorità in AWB](#)
- [Ott.gamma din. \(DRQ\)](#)
- [HDR auto](#)
- [Stile personale](#)
- [Effetto immagine](#)
- [Profilo foto](#)

- [Ingrand. mes. a fuo.](#)
- [Tempo ingr. mes. fu.](#)
- [Ingr. mes. fuo. iniz. \(immagine statica\)](#)
- [AF Ingr. mes. fuo. \(immagine statica\)](#)
- [MF assistita \(immagine statica\)](#)
- [Impost. eff. contorno](#)
- [Ripr. anti-flicker \(immagine statica\)](#)
- [Registrazione visi \(Nuova registrazione\)](#)
- [Registrazione visi \(Scambio dell'ordine\)](#)
- [Registrazione visi \(Canc.\)](#)
- [Priorità visi registrati](#)

## Impostazioni ripresa2

- [Filmato: Modo esposizione](#)
- [Movimento L&R: Modo esposizione](#)
- [Formato file \(filmato\)](#)
- [Impost. registraz. \(filmato\)](#)
- [Impostazioni L&R](#)
- [Registraz. Proxy](#)
- [Velocità AF \(filmato\)](#)
- [Sensib. inseg. AF \(filmato\)](#)
- [Otturat. lento aut. \(filmato\)](#)
- [Registrazione audio](#)
- [Livello registr. audio](#)
- [Vis. Livello audio](#)
- [Timing uscita audio](#)
- [Riduz. rumore vento](#)
- [Visualiz. simbolo \(filmato\)](#)
- [Impostaz. simbolo \(filmato\)](#)
- [Modo luce del video](#)
- [Filmati con scatto](#)



- [Ripresa silenziosa \(immagine statica\)](#)
- [Ottur. a tend. ant. el.](#)
- [Scatta senza obiet.](#)
- [Scatta senza scheda](#)
- [SteadyShot](#)
- [Impost. SteadyShot](#)
- [Zoom immagine nitida/Zoom digitale \(Zoom\)](#)
- [Impostazione zoom](#)
- [L'anello zoom ruota](#)
- [Tasto DISP \(Monitor/Mirino\)](#)
- [FINDER/MONITOR](#)
- [Mirino Fr. fotog. \(immagine statica\)](#)
- [Impost. mot. zebrato](#)
- [Linea griglia](#)
- [Guida Impost. Espo.](#)
- [Visualizz. Live View](#)
- [Visualizzazione dell'indicatore di tempo di ripresa continua restante \(Lungh. scatto multip.\)](#)
- [Revis.autom.](#)
- [Tasto pers. \(immagine statica/filmato/riproduzione\)](#)
- [Imp. Menu funzioni](#)
- [Impostaz. manopola](#)
- [Ruota Av/Tv](#)
- [Mano. Compens. Ev](#)
- [Pulsante MOVIE](#)
- [Blocco parti operaz.](#)
- [Segnali audio](#)
- [Anello funz.\(obiet.\)](#)

## Rete

- [Funz Invia a Smrtphn: Invia a Smartphone](#)
- [Funz Invia a Smrtphn: Invio obiettivo \(filmati proxy\)](#)

- [Invia a Computer](#)
- [Funz. trasferim. FTP](#)
- [Visione su TV](#)
- [Ctrl. Smartphone](#)
- [Modo Aeroplano](#)
- [Impostazioni Wi-Fi: Pressione WPS](#)
- [Impostazioni Wi-Fi: Imp. man. punt. acc.](#)
- [Impostazioni Wi-Fi: Visual. Indirizz. MAC](#)
- [Impostazioni Wi-Fi: Azzera SSID/PW](#)
- [Impostaz. Bluetooth](#)
- [Imp. coll. info. loc.](#)
- [Cntrl remt Bluetooth](#)
- [Modif. Nome Dispos.](#)
- [Importazione del certificato radice per la fotocamera \(Import. certif. radice\)](#)
- [Azzera Impost. Rete](#)

## Riproduzione

- [Protezione delle immagini \(Proteggi\)](#)
- [Rotazione di un'immagine \(Ruota\)](#)
- [Cancellazione di più immagini selezionate \(Canc.\)](#)
- [Restrizioni](#)
- [Imp. rest.\(Tas. pers.\)](#)
- [Selezione delle immagini da stampare \(Specifica stampa\)](#)
- [Copia delle immagini da una scheda di memoria a un'altra \(Copia\)](#)
- [Cattura foto](#)
- [Ingrandimento di un'immagine in corso di riproduzione \(Ingrandisci\)](#)
- [Ingrand. ingr. iniz.](#)
- [Ingrand. posiz. iniz.](#)
- [Riproduzione delle immagini usando la proiezione diapositive \(Proiez.diapo.\)](#)
- [Selezione della scheda di memoria da riprodurre \(Selez. supp. riprod.\)](#)
- [Passaggio tra immagini statiche e filmati \(Modo visione\)](#)

- [Riproduzione delle immagini nella schermata dell'indice delle immagini \(Indice immagini\)](#)
- [Visual. come gruppo](#)
- [Rotazione automatica delle immagini registrate \(Rotazione schermo\)](#)
- [Impostazione del metodo per passare tra le immagini \(Impost. salto immag.\)](#)
- [Rip. con. per Interv](#)
- [Vel. ripr. per Interv](#)

## Impostazione

- [Luminosità monitor](#)
- [Luminosità mirino](#)
- [Temp. colore mirino](#)
- [Assist. vis. Gamma](#)
- [Impostazioni volume](#)
- [Canc.conferma](#)
- [Visualizza la Qualità](#)
- [Tempo fino a Ris. en.](#)
- [Temp. ali. DIS. auto.](#)
- [Selettore NTSC/PAL](#)
- [Modo pulizia](#)
- [Funzionamen. tattile](#)
- [Schermo/Tap. tattile](#)
- [Impos. Tappet. Tatt.](#)
- [Modo dimostrativo](#)
- [Impostazioni TC/UB](#)
- [Controllo remoto IR](#)
- [Impostazioni HDMI: Risoluzione HDMI](#)
- [Impostazioni HDMI: 24p/60p Uscita \(filmato\) \(Solo per modelli compatibili con 1080 60i\)](#)
- [Impostazioni HDMI: Visualizz. Info HDMI](#)
- [Impostazioni HDMI: TC Uscita \(filmato\)](#)
- [Impostazioni HDMI: Controllo REC \(filmato\)](#)
- [Impostazioni HDMI: CTRL PER HDMI](#)

- [4K Uscita Selez. \(filmato\)](#)
- [Collegam.USB](#)
- [Impost. LUN USB](#)
- [Alimentaz. con USB](#)
- [Imp. Con. rem. da PC: Dest. salv. fermo im.](#)
- [Imp. Con. rem. da PC: RAW+J PC Salv. Im.](#)
- [Lingua](#)
- [Imp.data/ora](#)
- [Impostaz. fuso orario](#)
- [Informaz. copyright](#)
- [Formatta](#)
- [Numero file](#)
- [Impostare nome file](#)
- [Imp. supp. registr.: Ass. prtà supp. reg.](#)
- [Imp. supp. registr.: Modo di registraz.](#)
- [Imp. supp. registr.: Comm.auto.sup.reg.](#)
- [Selez. cartella REG](#)
- [Nuova cartella](#)
- [Nome cartella](#)
- [Recupera DB immag.](#)
- [Visu. spaz. supporto](#)
- [Versione](#)
- [Ripristino impostaz.](#)

## Il Mio Menu

- [Aggiung. elemento](#)
- [Ordinare elemento](#)
- [Annullare elemento](#)
- [Annullare pagina](#)
- [Annullare tutto](#)

Precauzioni/Questo prodotto

[Precauzioni](#)

---

[Pulizia](#)

---

Pulizia del sensore di immagine

└ [Modo pulizia](#)

---

[Numero di immagini registrabili](#)

---

[Tempi di registrazione dei filmati](#)

---

[Uso del caricabatterie all'estero](#)

---

[Formato AVCHD](#)

---

[Licenza](#)

---

[Dati tecnici](#)

---

[Marchi di fabbrica](#)

---

[Elenco dei valori di impostazione predefinita](#)

---

In caso di problemi

[Soluzione dei problemi](#)

---

[Messaggi di avvertimento](#)

---

Fotocamera digitale con obiettivo intercambiabile  
 ILCE-7RM3 α7RIII

## Lato anteriore

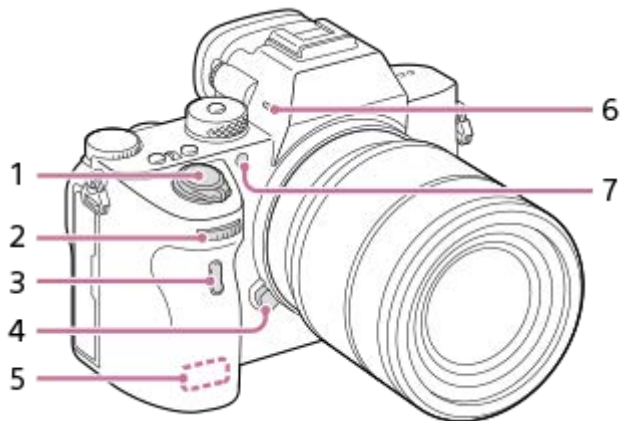

1. Interruttore ON/OFF (accensione)/Pulsante di scatto
2. Manopola anteriore  
 Consente di regolare rapidamente le impostazioni per ciascun modo di ripresa.
3. Sensore per comando a distanza a infrarossi
4. Tasto di rilascio dell'obiettivo
5. Antenna Wi-Fi/Bluetooth (integrata)
6. Microfono  
 Non coprire questa parte durante la registrazione di filmati. In caso contrario si potrebbero causare dei disturbi o si potrebbe abbassare il volume.
7. Illuminatore AF/Spia dell'autoscatto

### Con l'obiettivo rimosso

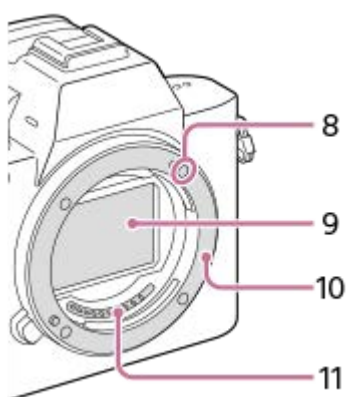

8. Indice di montaggio
9. Sensore dell'immagine\*
10. Attacco
11. Contatti dell'obiettivo\*

\* Non toccare direttamente queste parti.



## Lato posteriore

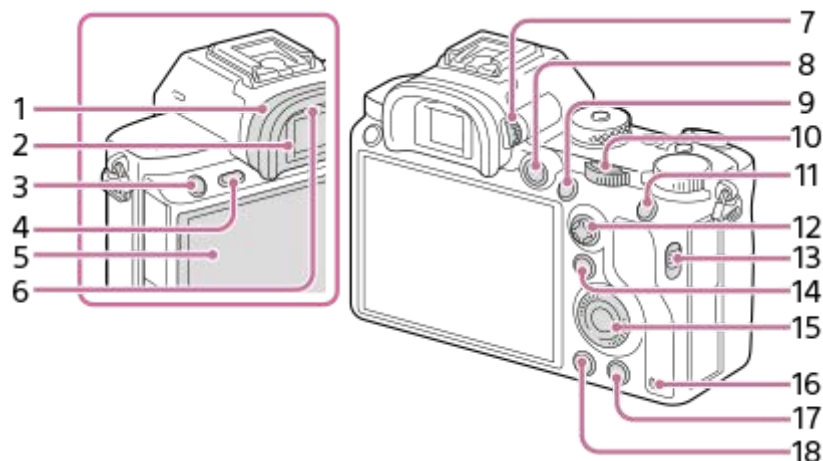

### 1. Conchiglia oculare

#### Rimozione della conchiglia oculare

Premere i morsetti sul fondo della conchiglia oculare a sinistra e a destra e sollevare la conchiglia.

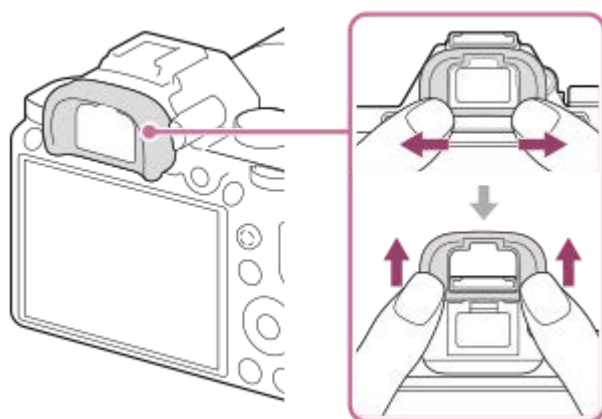

Rimuovere la conchiglia oculare quando si monta un mirino angolare (in vendita separatamente). Inoltre, selezionare MENU → 2 (Impostazioni ripresa2) → [FINDER/MONITOR], e quindi passare a [Mirino(Manuale)] o [Monitor(Manuale)].

- 2. Mirino
- 3. Tasto C3 (Tasto personalizzato 3)/Tasto (Protezione)
- 4. Tasto MENU
- 5. Monitor (per l'operazione a tocco: touch panel/touch pad)

È possibile regolare il monitor ad un'angolazione in cui sia facilmente visibile e riprendere da qualsiasi posizione.





6. Sensore per l'occhio

7. Manopola di regolazione diottrica

Regolare la manopola di regolazione diottrica secondo la propria vista finché il display non appare nitidamente nel mirino. Se risulta difficile ruotare la manopola di regolazione diottrica, rimuovere la conchiglia oculare prima di ruotarla.

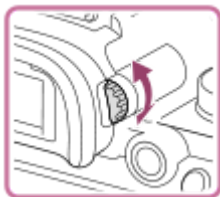

8. Tasto MOVIE (Filmato)

9. Per la ripresa: Tasto AF-ON (Attivazione AF)

Per la visione: Tasto  (Ingrandimento)

10. Manopola posteriore

Consente di regolare rapidamente le impostazioni per ciascun modo di ripresa.

11. Per la ripresa: Tasto AEL

Per la visione: Tasto  (Indice di immagine)

12. Selettore multiplo

13. Interruttore coperchio slot per supporti

14. Per la ripresa: Tasto Fn (Funzione)

Per la visione: Tasto  (Invia a Smartphone)

Premendo questo pulsante è possibile visualizzare la schermata [Invia a Smartphone].

15. Rotellina di controllo

16. Spia di accesso

17. Per la ripresa: Tasto C4 (Tasto personalizzato 4)

Per la visione: Tasto  (Cancellazione)

18. Tasto  (Riproduzione)

## Vista dall'alto/Vista laterale

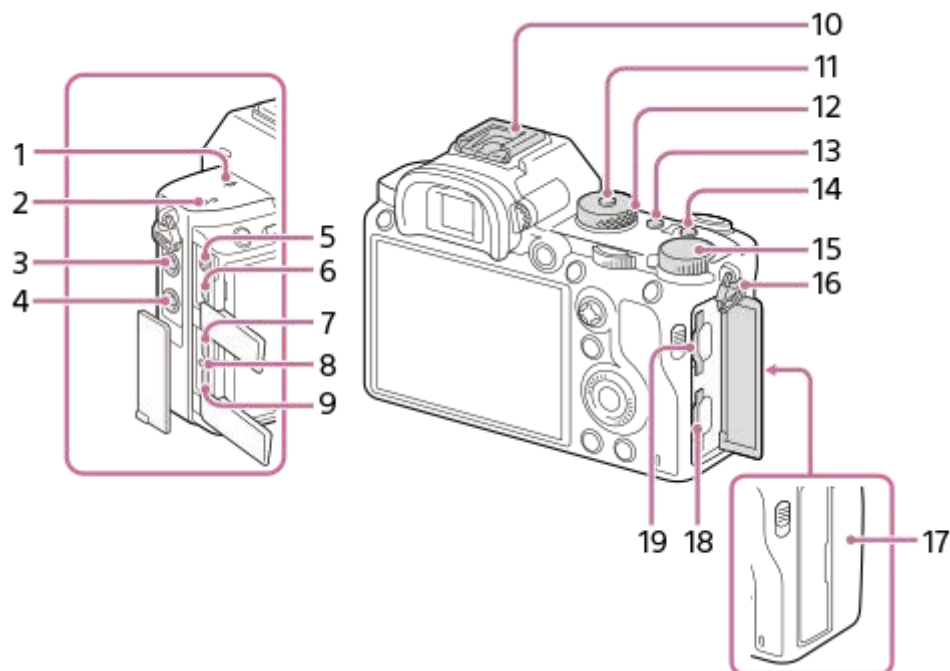

1.  Segno della posizione del sensore dell'immagine

- Il sensore dell'immagine è la parte che converte la luce in un segnale elettrico. Il segno  mostra la posizione del sensore dell'immagine. Quando si misura la distanza esatta tra la fotocamera e il soggetto, fare riferimento alla posizione della linea orizzontale.

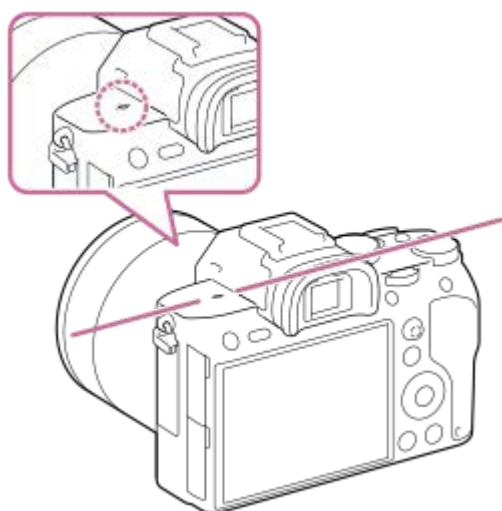

- Se il soggetto è più vicino rispetto alla distanza minima di ripresa dell'obiettivo, la messa a fuoco non può essere confermata. Accertarsi di lasciare sufficiente distanza tra il soggetto e la fotocamera.

2. Altoparlante

3. Presa  (Microfono)

Quando si collega un microfono esterno, il microfono incorporato si disattiva automaticamente. Se il microfono esterno è di tipo con alimentazione plug-in, viene alimentato direttamente dalla fotocamera.

4. Terminale  (Sincronizzazione flash)

5. Presa  (Cuffia)
6. Micropresa HDMI
7. Terminale USB Type-C
8. Spia di carica
9. Terminale USB multiplo/micro\*  
Questo terminale supporta dispositivi compatibili con Micro USB.

10. Slitta multi interfaccia\*  
Alcuni accessori potrebbero non inserirsi fino in fondo e sporgere all'indietro dalla slitta multi interfaccia. Tuttavia, quando l'accessorio raggiunge l'estremità anteriore della slitta, la connessione è completata.

11. Tasto di sblocco della manopola del modo
12. Manopola del modo
13. Tasto C2 (tasto personalizzato 2)
14. Tasto C1 (tasto personalizzato 1)
15. Manopola di compensazione dell'esposizione
16. Ganci per tracolla  
Fissare entrambe le estremità della tracolla alla fotocamera.

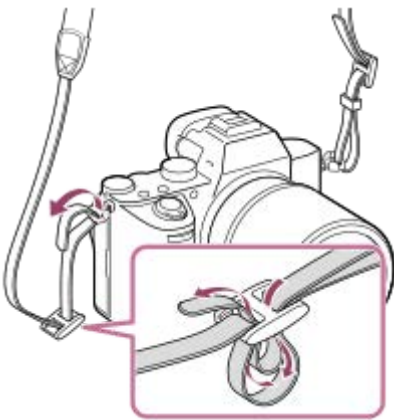

17.  (Contrassegno N)  
  - Questo contrassegno indica il punto di contatto per la connessione alla fotocamera di uno smartphone compatibile con NFC.

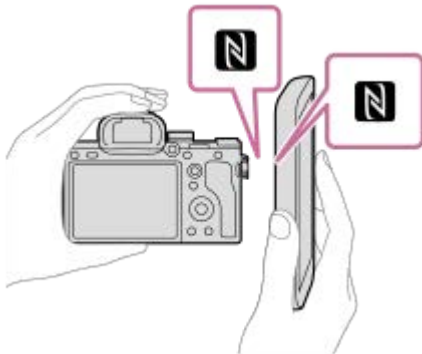

- NFC (Near Field Communication) (Comunicazione in prossimità) è uno standard internazionale di tecnologia di comunicazione wireless a corto raggio.

18. SLOT 1 (Slot per scheda di memoria 1)  
Supporta solo schede SD (compatibile con UHS-I e UHS-II)
19. SLOT 2 (Slot per scheda di memoria 2)  
Supporta schede SD (compatibile con UHS-I) e Memory Stick PRO Duo

\* Per maggiori informazioni sugli accessori compatibili con la slitta multi interfaccia e il terminale USB multiplo/Micro, visitare il sito Web Sony oppure rivolgersi al rivenditore Sony o al centro locale autorizzato di assistenza Sony. È anche possibile usare gli accessori per la slitta portaccessori. Il funzionamento non è garantito con accessori di altri produttori.

### Note sui terminali USB

Per l'alimentazione, la carica della batteria e le comunicazioni USB, è possibile utilizzare un terminale USB Type-C o un terminale USB multiplo/Micro. Non è tuttavia possibile eseguire tali operazioni con entrambi i terminali contemporaneamente.

- Il tempo di carica della batteria non cambia in funzione del terminale utilizzato.
- È possibile utilizzare gli accessori per il terminale USB multiplo/Micro, quali un telecomando (in vendita separatamente), mentre si alimenta o si esegue la ripresa remota da PC utilizzando il terminale USB Type-C.

### Note sulla protezione cavi

Utilizzare la protezione cavi per evitare lo scollegamento accidentale del cavo durante la ripresa di immagini mentre è collegato il cavo.

### Montaggio della protezione cavi

1. Far passare il cavo attraverso la protezione cavi.
2. Aprire entrambi i coperchi della presa sul lato del monitor e inserire il cavo in una delle prese.
3. Inserire il gancio della protezione cavi nella fessura sotto il terminale USB multiplo/Micro **(A)**.

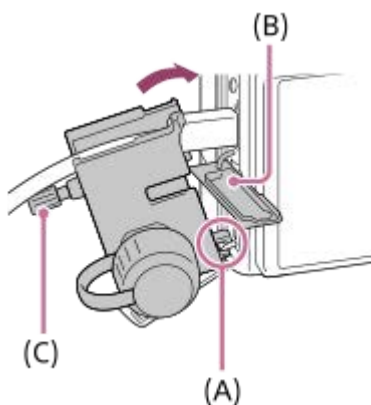

- Fissare la protezione cavi come illustrato, in modo che il coperchio della presa superiore si inserisca nell'incavo nella protezione cavi **(B)**, quindi inserire la griffa della protezione cavi nella fessura vicina alla presa micro HDMI.
4. Premere verso l'interno la vite di fissaggio **(C)** e ruotarla per bloccare in posizione la protezione cavi.
  5. Inserire il cavo nella parte di supporto e quindi bloccare in posizione il cavo con la manopola di fissaggio **(D)**.

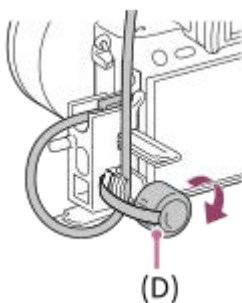

- È possibile estrarre il coperchio della presa superiore dalla protezione cavi e stabilizzare il coperchio sotto il cavo come illustrato sotto.

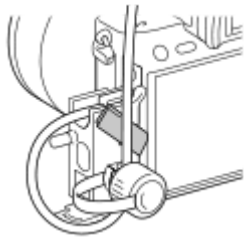

### **Rimozione della protezione cavi**

Allentare la vite di fissaggio. Spingere verso il basso la parte superiore della protezione cavi ed estrarla come illustrato.



Fotocamera digitale con obiettivo intercambiabile  
ILCE-7RM3 α7RIII

## Lato inferiore

---

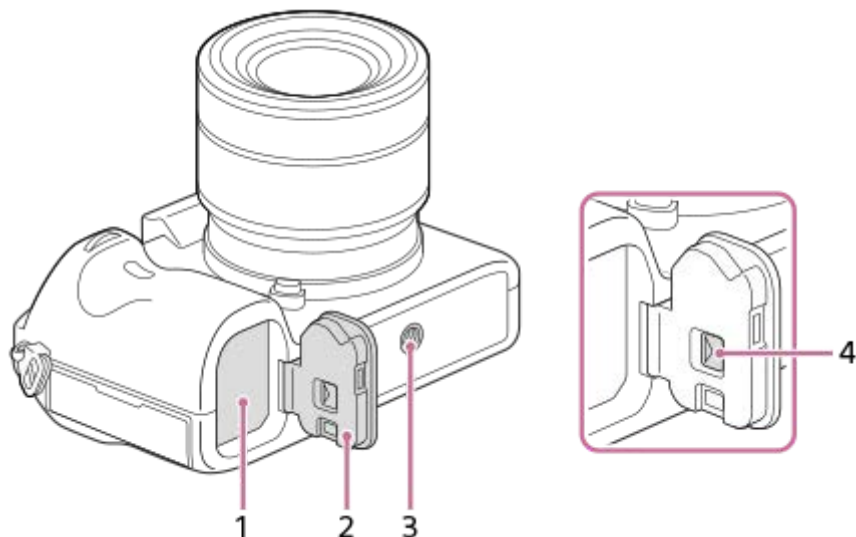

1. Slot di inserimento della batteria
2. Coperchio della batteria
3. Foro per attacco del treppiede

Usare un treppiede con una vite di lunghezza inferiore a 5,5 mm. Altrimenti non è possibile fissare saldamente la fotocamera e potrebbero verificarsi dei danni alla fotocamera.

4. Leva di rilascio del coperchio della batteria

Fotocamera digitale con obiettivo intercambiabile  
ILCE-7RM3 α7RIII

## Uso della rotellina di controllo

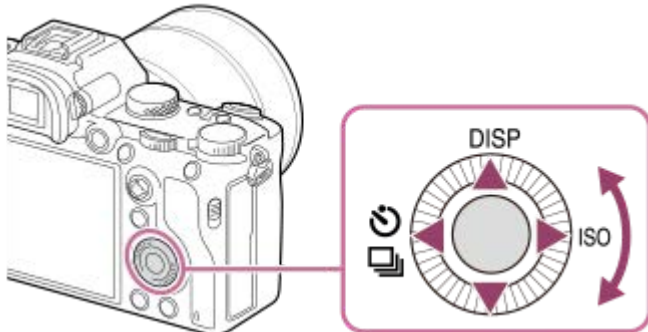

- È possibile selezionare le voci di impostazioni ruotando o premendo il lato superiore/inferiore/sinistro/destro della rotellina di controllo. La selezione viene confermata premendo il centro della rotellina di controllo.
- Le funzioni DISP (Impostazione display),  (Modo avanzam.) e ISO (ISO) sono assegnate al lato superiore/sinistro/destro della rotellina di controllo.. È inoltre possibile assegnare funzioni selezionate al lato sinistro/destro/inferiore e al centro della rotellina di controllo, e alla rotazione della rotellina di controllo.
- Durante la riproduzione, è possibile visualizzare l'immagine successiva/precedente premendo il lato destro/sinistro della rotellina di controllo oppure ruotando la rotellina di controllo.

### Argomento correlato

- [Mes. fuoco standard](#)
- [Tasto pers. \(immagine statica/filmato/riproduzione\)](#)

Fotocamera digitale con obiettivo intercambiabile  
ILCE-7RM3 α7RIII

## Uso del selettore multiplo

---

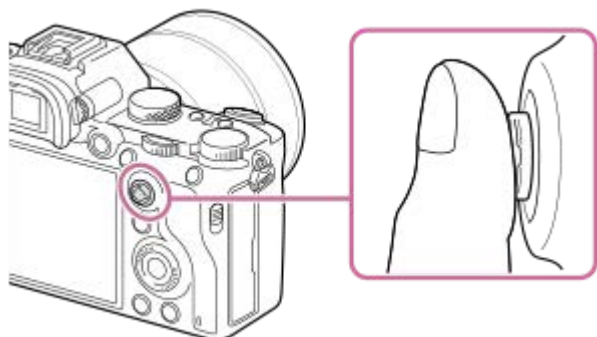

- Posizionare il dito proprio sopra il selettore multiplo per manipolarlo con maggiore precisione.
- Quando [Area messa a fuoco] è impostata su [Zona], [Spot flessibile] o [Spot flessi. espanso], è possibile spostare l'area di messa a fuoco premendo il selettore multiplo in alto/in basso/a sinistra/destra.
- Per impostazione predefinita, la funzione [Mes. fuoco standard] è assegnata al centro del selettore multiplo.

---

### Argomento correlato

- [Area messa a fuoco](#)
- [Mes. fuoco standard](#)



Fotocamera digitale con obiettivo intercambiabile  
ILCE-7RM3 α7RIII

## Uso delle voci MENU

È possibile cambiare le impostazioni relative a tutte le operazioni della fotocamera, quali la ripresa, la riproduzione e il metodo di funzionamento. È possibile anche eseguire le funzioni della fotocamera dal MENU.

- 1 Premere il tasto MENU per visualizzare la schermata del menu.

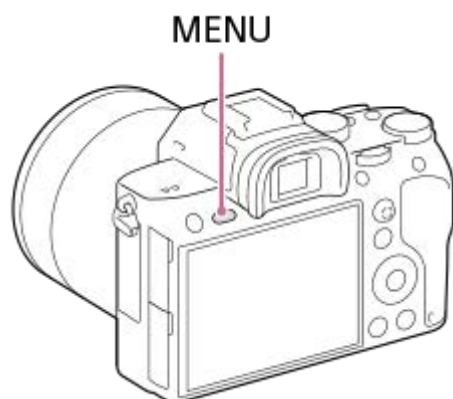

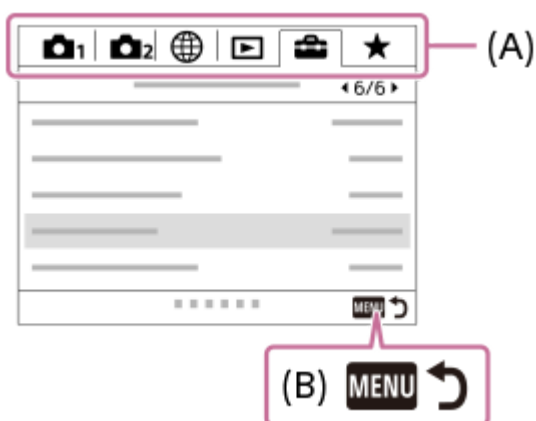

- 2 Selezionare l'impostazione da regolare usando il lato superiore/inferiore/sinistro/destro della rotellina di controllo o ruotando la rotellina di controllo, quindi premere al centro della rotellina di controllo.

- Selezionare un'icona nella parte superiore della schermata (A) e premere il lato sinistro/destro della rotellina di controllo per spostarsi su un'altra scheda del MENU.
- È possibile passare alla scheda successiva del MENU premendo il tasto Fn . (Questa funzione è disponibile con la versione 3.00 o successive del software di sistema (firmware) della fotocamera.)
- È possibile tornare alla schermata precedente premendo il tasto MENU (B).



- 3 Selezionare il valore di impostazione desiderato, quindi premere al centro per confermare.

### Suggerimento

- È possibile visualizzare la schermata del menu assegnando la funzione [MENU] a un tasto personalizzato usando [  Tasto pers.] o [  Tasto pers.], e premendo quindi tale tasto. (Questa funzione è disponibile con la versione 3.00 o successive del software di sistema (firmware) della fotocamera.)

---

---

### Argomento correlato

- [Aggiung. elemento](#)
- [Tasto pers. \(immagine statica/filmato/riproduzione\)](#)
- [Versione](#)

4-728-781-35(1) Copyright 2017 Sony Corporation

Fotocamera digitale con obiettivo intercambiabile  
ILCE-7RM3 α7RIII

## Uso del tasto Fn (Funzione)

È possibile registrare le funzioni di uso frequente sul tasto Fn (Funzione) per richiamarle agevolmente durante la ripresa. Sul tasto Fn (Funzione) è possibile registrare fino a 12 funzioni usate frequentemente.

- 1 **Premere ripetutamente DISP sulla rotellina di controllo per visualizzare un modo dello schermo diverso da [Per il mirino], quindi premere il tasto Fn (Funzione).**

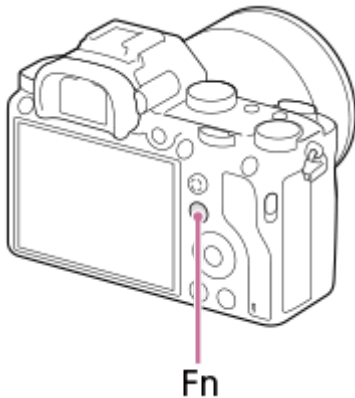

- 2 **Selezionare la funzione desiderata premendo il lato superiore/inferiore/sinistro/destro della rotellina di controllo.**

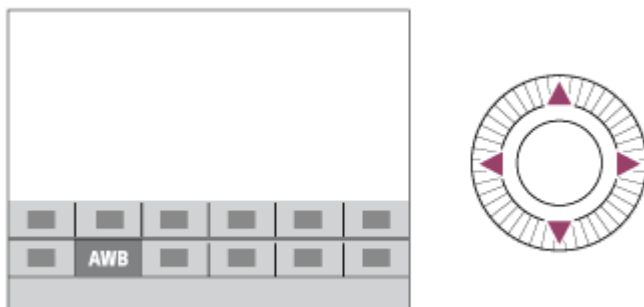

- 3 **Selezionare l'impostazione desiderata ruotando la manopola anteriore, quindi premere al centro della rotellina di controllo.**

- Alcune funzioni possono essere messe a punto usando la manopola posteriore.

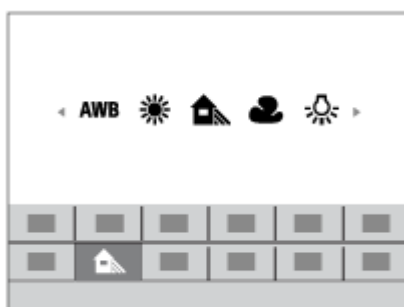

## Per regolare le impostazioni dalle schermate di impostazione dedicate

Selezionare la funzione desiderata al punto 2, quindi premere il centro della rotellina di controllo. Viene visualizzata la schermata di impostazione di tale funzione. Seguire la guida operativa **(A)** per regolare le impostazioni.

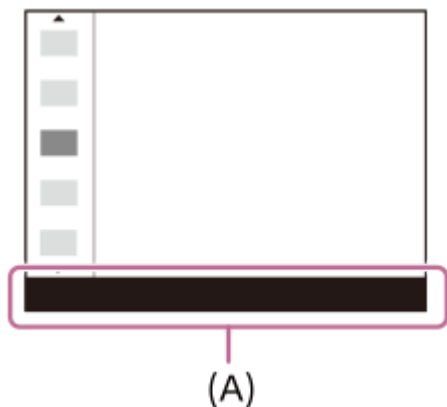



---

### Argomento correlato

- [Imp. Menu funzioni](#)

## Utilizzo della schermata Quick Navi

La schermata Quick Navi è una funzione ottimizzata per la ripresa con il mirino, che consente all'utente di controllare direttamente le impostazioni.

- 1 MENU →  2 (Impostazioni ripresa2) → [Tasto DISP] → [Monitor].
- 2 Apporre un contrassegno  su [Per il mirino], quindi selezionare [Immissione].
- 3 Premere DISP sulla rotellina di controllo per passare al modo dello schermo [Per il mirino].
- 4 Premere il tasto Fn per passare alla schermata Quick Navi.
  - I contenuti visualizzati e la loro posizione nelle illustrazioni sono solo indicativi, e potrebbero differire da quanto effettivamente visualizzato.

### Modo automatico



### Modo P/A/S/M



- 5 Selezionare la funzione desiderata premendo il lato superiore/inferiore/sinistro/destro della rotellina di controllo.
- 6 Selezionare l'impostazione desiderata ruotando la manopola anteriore.
  - Alcune funzioni possono essere messe a punto usando la manopola posteriore.

Per regolare le impostazioni dalle schermate di impostazione dedicate

Selezionare la funzione desiderata al punto 5, quindi premere il centro della rotellina di controllo. Viene visualizzata la schermata di impostazione di tale funzione. Seguire la guida operativa **(A)** per regolare le impostazioni.

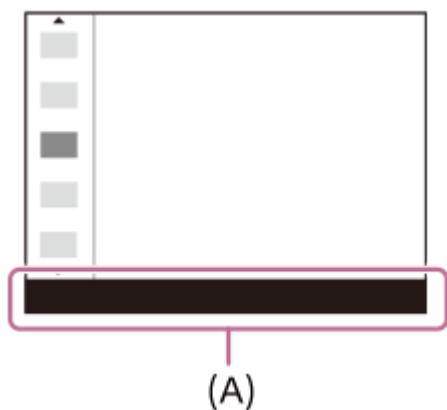

#### Nota

- Le voci che nella schermata Quick Navi appaiono in grigio non sono regolabili.
- Quando si usa [Stile personale], [Profilo foto] ecc., alcune attività di impostazione possono essere eseguite solo su una schermata dedicata.

---

#### Argomento correlato

- [Cambiamento della visualizzazione sullo schermo \(durante la ripresa/riproduzione\)](#)

Fotocamera digitale con obiettivo intercambiabile  
ILCE-7RM3 α7RIII

## Come usare la tastiera

Quando è necessaria l'immissione manuale dei caratteri, una tastiera si visualizza sullo schermo.



Spostare il cursore sul tasto desiderato utilizzando la rotellina di controllo, quindi premere al centro per inserire.

### 1. Casella di immissione

Sono visualizzati i caratteri immessi.

### 2. Cambiare i tipi di carattere

Ad ogni pressione del tasto, il tipo di carattere cambia tra lettere dell'alfabeto, numeri e simboli.

### 3. Tastiera

Ad ogni pressione di questo tasto, i caratteri corrispondenti a quel tasto vengono visualizzati uno ad uno nell'ordine.

**Per esempio: Se si desidera inserire "abd"**

Premere una volta il tasto per "abc" per visualizzare "a" → selezionare "➡" (5) spostare il cursore) e premere due volte il tasto per "abc" per visualizzare "b" → premere una volta il tasto per "def" per visualizzare "d."

### 4. Definizione

Conferma i caratteri inseriti.

### 5. Spostamento del cursore

Sposta il cursore nella casella di immissione a destra o sinistra.

### 6. Cancellazione

Cancella il carattere che è prima del cursore.

### 7. ↑

Rende il carattere che segue una lettera maiuscola o minuscola.

### 8. ⏏

Inserisce uno spazio.

- Per annullare l'immissione, selezionare [Annulla].





## RAW

Registrazione RAW (compresso/non compresso)

## X.FINE FINE STD

Qualità JPEG

## XAVC S 4K XAVC S HD AVCHD





Formato dei file dei filmati

Impostazione di registrazione dei filmati

Frequenza di fotogrammi dei filmati

Registraz. Proxy

**120fps 60fps 30fps 15fps 8fps 4fps 100fps 50fps 25fps 12fps 6fps 3fps 2fps 1fps**

Frequenza di fotogrammi per ripresa al rallentatore/movimento rapido



APS-C/Super 35mm



Carica del flash in corso



Effet.impos. disattiv.



Illuminatore AF

## Flicker

Rilevato tremolio



Attivazione/disattivazione di SteadyShot, Avvertimento vibrazione fotocamera



Focale SteadyS./Avvertimento di vibrazione della fotocamera



Smart zoom/  Zoom Imm. nitida/Zoom digitale



PC remoto



Monitoraggio lumin.



Ripresa silenziosa



Comando a distanza



Connesso al Wi-Fi/Disconnesso dal Wi-Fi

\* Queste icone sono visualizzate in Area 6 durante la ripresa con il mirino.



Nessuna registrazione audio nei filmati



Riduz. rumore vento



Scrittura informazioni sul copyright attiva

Assist S-Log2 Assist S-Log3 Assist HLG 709 Assist HLG 2020

Assist. vis. Gamma



Annulla messa a fuoco



Annulla AF agg. al sogg.

**Fuoco spot**

Esecuzione di [Fuoco spot]



NFC attivo



Connessione Bluetooth disponibile/connessione Bluetooth non disponibile



Connesso a smartphone / Non connesso a smartphone



Ricezione di informazioni sulla posizione/Nessuna ricezione di informazioni sulla posizione



Modo Aeroplano



Avvertimento di surriscaldamento



File di database pieno/Errore nel file di database

### 3. Batteria



Batteria rimanente



Avvertimento di batteria rimanente



Alimentazione USB

### 4. Impostazioni di ripresa

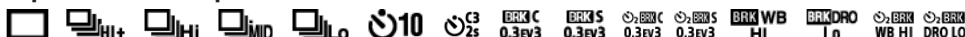

Modo avanzam.



Modo flash/Flash senza fili/Rid.occ.rossi.

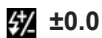

Compens.flash



Modo messa a fuoco



Formato File



Area messa a fuoco



Modo mis.esp.



Bilanc.bianco (automatico, preimpostato, automatico sott'acqua, personalizzato, temperatura colore, filtro colore)



Ott.gamma din. /HDR auto



Stile personale /Contrasto, saturazione e nitidezza



Effetto immagine

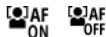

Prior. visi/occ. in AF

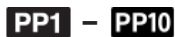

Profilo foto



Ass. prtà supp. reg.

### 5. Indicatore di messa a fuoco/impostazioni dell'esposizione



Indicatore di messa a fuoco

**1/250**

Tempo di otturazione

**F3.5**

Valore di apertura del diaframma



Compensazione dell'esposizione/Misurato manualmente

**ISO400**

**ISO AUTO**

Sensibilità ISO



Blocco AE/Blocco FEL

## 6. Guide/altro

● **AF agganc. al sogg.**

● **Annulla AF agg. al sogg.**

Visualizzazione della guida per il blocco AF

● **Annulla messa a fuoco**

Visualizzazione della guida per annullamento messa a fuoco

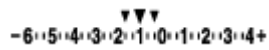
  
Indicatore forcella



Area di misurazione esposimetrica locale



Guida all'impostazione dell'esposizione



Indicatore del tempo di otturazione



Indicatore del diaframma



Istogramma

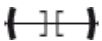

Misuratore del livello digitale

**STBY REC**

Registrazione filmato in standby/Registrazione filmato in corso

**1:00:12**

Tempo di registrazione effettivo del filmato (ore: minuti: secondi)



Vis. Livello audio



Controllo REC

**00:00:00:00**

Codice orario (ore: minuti: secondi: fotogrammi)

**00 00 00 00**

Bit utente



Ripr.multi.spos.pixel

## Icone sulla schermata di riproduzione

### Riproduzione immagine singola

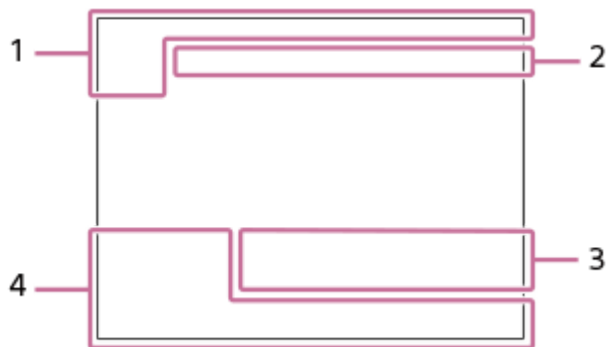

### Visualizzazione dell'istogramma

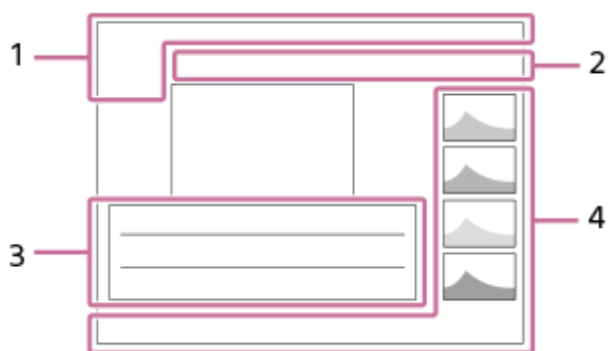

#### 1. Informazioni di base



Supporto di riproduzione



Modo visione



Restrizioni



Proteggi

**DPOF**

Impostazione DPOF

**3/7**

Numero di file/Numero di immagini nel modo di visione



NFC attivo



Batteria rimanente



Visual. come gruppo



Filmato proxy incluso



**000000 2/4**

Ripr.multi.spos.pixel

#### 2. Impostazioni della fotocamera

Vedere "Icane sulla schermata di ripresa".

#### 3. Impostazioni di ripresa



Errore dell'effetto immagine



Errore HDR auto

**35mm**

Lunghezza focale dell'obiettivo

**HLG**

Registrazione HDR (Hybrid Log-Gamma)

Per le altre icone visualizzate in quest'area, vedere "Icane sulla schermata di ripresa".

#### 4. Informazioni sull'immagine

 **90°44'55"N**  
**233°44'55"W**

Informazioni su latitudine/longitudine

**2017-1-1 10:37AM**

Data di registrazione

 **100-0003**

Numero cartelle - Numero file



Istogramma (Luminanza/R/G/B)

## Cambiamento della visualizzazione sullo schermo (durante la ripresa/riproduzione)

È possibile cambiare il contenuto di visualizzazione sullo schermo.

### 1 Premere il tasto DISP (impostazione di visualizzazione).

- Per cambiare le informazioni visualizzate nel mirino, premere il tasto DISP mentre si guarda nel mirino.
- Ad ogni pressione del tasto DISP, le informazioni visualizzate sullo schermo cambiano.
- I contenuti visualizzati e la loro posizione sono solo indicativi, e potrebbero differire da quanto effettivamente visualizzato.

#### Durante la ripresa (monitor)

Visual. tutte info. → Nessuna info. → Istogramma → Livello → Per il mirino → Visual. tutte info.

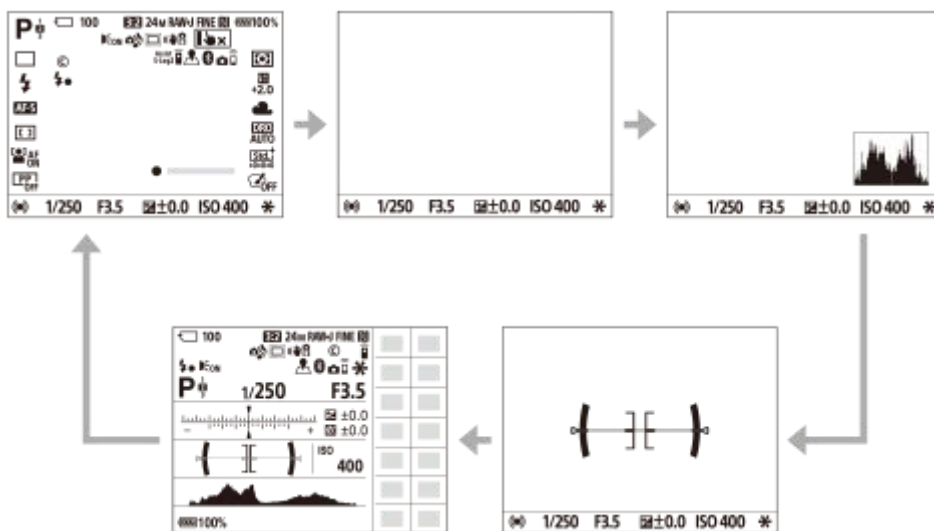

#### Durante la ripresa (mirino)

Livello → Nessuna info. → Istogramma → Livello



#### Durante la riproduzione (monitor/mirino)

Visualizza info. → Istogramma → Nessuna info. → Visualizza info.

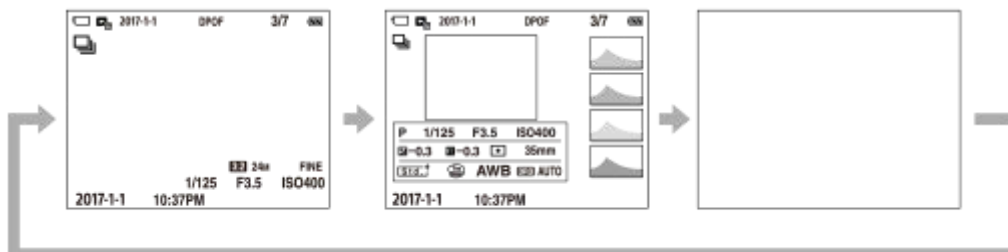

- Se nell'immagine è presente un'area sovraesposta o sottoesposta, la sezione corrispondente lampeggia nella visualizzazione dell'istogramma (avviso di sovraesposizione/sottoesposizione).
- Le impostazioni per la riproduzione vengono applicate anche in [Revis.autom.].

## Visualizzazione dell'istogramma

L'istogramma mostra la distribuzione della luce, mostrando quanti pixel ci sono per luminosità. Mostra le aree più scure verso sinistra e quelle più chiare verso destra.

L'istogramma varia in base alla compensazione dell'esposizione.

La presenza di picchi alle estremità destra e sinistra dell'istogramma indica che l'immagine ha rispettivamente un'area sovraesposta o sottoesposta. Tali difetti non possono venire corretti con il computer dopo la ripresa. Eseguire la compensazione dell'esposizione necessaria prima di riprendere.



(A): Conteggio di pixel

(B): Luminosità

### Nota

- La visualizzazione del mirino e del monitor per la ripresa possono essere impostate separatamente. Guardare attraverso il mirino per eseguire le impostazioni del display per il mirino.
- Le informazioni nella visualizzazione dell'istogramma non si riferiscono alla fotografia finale. Si tratta delle informazioni sull'immagine visualizzata sullo schermo. Il risultato finale dipende dal valore del diaframma ecc.
- La visualizzazione dell'istogramma è estremamente diversa tra ripresa e la riproduzione nei seguenti casi:
  - Quando si usa il flash
  - Quando si riprende un soggetto con luminosità ridotta, come una scena notturna
- Nel modo del filmato, [Per il mirino] non può visualizzarsi.

### Suggerimento

- Quanto segue non viene visualizzato nelle impostazioni predefinite.
  - Visual. grafica
  - Monitor disattiv.
  - Visual. tutte info. (quando si usa il mirino)

Per cambiare i modi di visualizzazione che vengono cambiati quando si preme il tasto DISP, selezionare MENU →  2 (Impostazioni ripresa2) → [Tasto DISP] e cambiare l'impostazione.

- Tasto DISP (Monitor/Mirino)

4-728-781-35(1) Copyright 2017 Sony Corporation



Fotocamera digitale con obiettivo intercambiabile  
ILCE-7RM3 α7RIII

## Tasto DISP (Monitor/Mirino)

Consente di impostare i modi di visualizzazione su schermo che possono essere selezionati usando DISP (Impostazione di visualizzazione) nel modo di ripresa.

1 MENU →  2 (Impostazioni ripresa2) → [Tasto DISP] → [Monitor] o [Mirino] → impostazione desiderata → [Immissione].

Le voci contrassegnate con  sono disponibili.

### Dettagli sulle voci del menu

#### Visual. grafica :

Mostra le informazioni di base sulla ripresa. Mostra graficamente il tempo di otturazione e il valore del diaframma.

#### Visual. tutte info. :

Mostra le informazioni sulla registrazione.

#### Nessuna info. :

Non mostra le informazioni sulla registrazione.

#### Istogramma :

Visualizza graficamente la distribuzione della luminanza.

#### Livello :

Indica se il prodotto è in piano in entrambe le direzioni, anteroposteriore **(A)** e orizzontale **(B)**. Quando il prodotto è in piano in entrambe le direzioni, l'indicatore diventa verde.

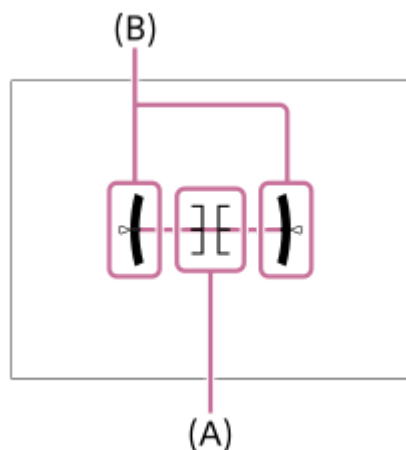

#### Per il mirino\*:

Visualizza sul monitor solo le informazioni di ripresa, non il soggetto. Questa impostazione è un'impostazione di visualizzazione per la ripresa con il mirino.

#### Monitor disattiv.\*:

Disattiva sempre il monitor durante la ripresa delle immagini. È possibile usare il monitor durante la riproduzione delle immagini o l'uso del MENU. Questa impostazione è un'impostazione di visualizzazione per la ripresa con il mirino.

\* Questi modi dello schermo sono disponibili solo nell'impostazione di [Monitor].

### Nota

- Se si inclina il prodotto in avanti o indietro di un grado ampio, l'errore di livello sarà grande.
- Il prodotto può avere un margine di errore di circa  $\pm 1^\circ$  anche se l'inclinazione viene corretta dal livello.

---

---

## Argomento correlato

- [Cambiamento della visualizzazione sullo schermo \(durante la ripresa/riproduzione\)](#)

4-728-781-35(1) Copyright 2017 Sony Corporation

Fotocamera digitale con obiettivo intercambiabile  
 ILCE-7RM3 α7RIII

## Controllo della fotocamera e degli accessori in dotazione

I numeri tra parentesi indicano il numero di pezzi.

- Fotocamera (1)
- Carica-batteria (1)



- Cavo di alimentazione (1)\*

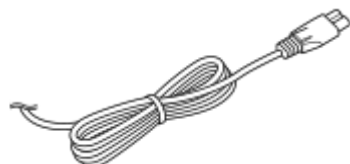

\* La fotocamera potrebbe avere in dotazione più cavi di alimentazione. Usare quello adatto al proprio paese/regione.

- Pacco Batteria Ricaricabile NP-FZ100 (1)



- Cavo USB Type-C™ (1)



- Tracolla (1)

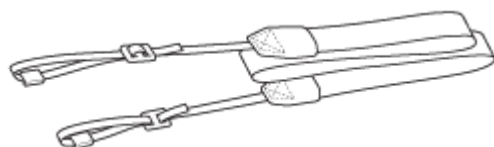

- Cappuccio per Corpo Macchina (1) (fissata alla fotocamera)



- Protezione cavi (1)



- Cappuccio per slitta (1) (fissata alla fotocamera)

- Conchiglia oculare (1) (fissata alla fotocamera)
- Istruzioni per l'uso (1)
- Guida di riferimento (1)

4-728-781-35(1) Copyright 2017 Sony Corporation

## Carica del pacco batteria usando un caricabatterie

### 1 Inserire il pacco batteria nel caricabatterie.

- Posizionare il pacco batteria sul caricabatterie, nella direzione del contrassegno ▲.
- Far scorrere il pacco batteria all'estremità verso la freccia.

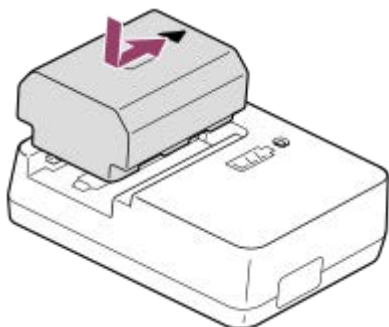

### 2 Collegare il cavo di alimentazione (in dotazione) al caricabatterie, quindi collegare il caricabatterie alla presa a muro.

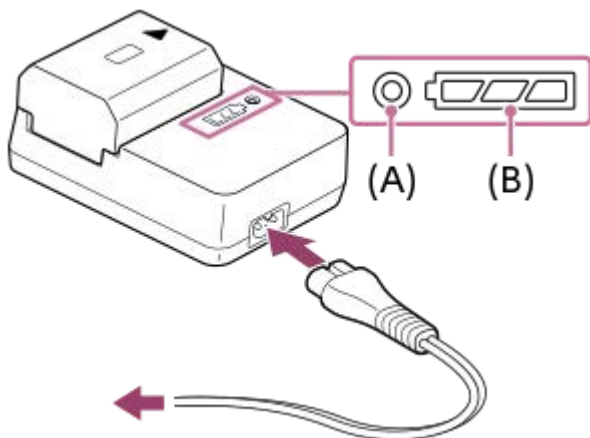

- Quando la carica inizia, la spia CHARGE spia (A) si accende in arancione. La spia CHARGE si spegne quando il livello di carica raggiunge circa il 90%.
- È possibile controllare lo stato di carica approssimativo con la spia indicatore dello stato di carica (B), come indicato nella seguente tabella. (Il colore arancione indica l'accensione della spia.) Quando la carica è completata, la spia indicatore dello stato di carica si spegne.

Stato di carica	Spia CHARGE /Spia indicatore dello stato di carica
Subito dopo aver collegato il pacco batteria - 30%	● □□□
30% - 60%	● □□■
60% - 90%	● □■■■
90% - Carica completa	○ ■■■■
Raggiunto lo stato di carica completa	○ □□□

Il livello di carica mostrato dalla spia indicatore dello stato di carica e le percentuali nella suddetta tabella forniscono una guida approssimativa.

Lo stato effettivo può variare a seconda della temperatura ambiente e della condizione della batteria.

- Tempo di carica (carica completa): Il tempo di carica è di circa 150 min.
- Il tempo di carica indicato sopra è valido quando si carica un pacco batteria completamente scarico ad una temperatura di 25°C. La carica potrebbe impiegare più tempo secondo le condizioni d'uso e le circostanze.
- Se la spia CHARGE e la spia indicatore dello stato di carica si accende e si spegne immediatamente, il pacco batteria è del tutto carico.

### Nota

- Si consiglia di caricare il pacco batteria ad una temperatura ambiente tra 10°C e 30°C. Al di fuori di questo intervallo di temperature, il pacco batteria potrebbe non venire caricato efficacemente.
- Per utilizzare l'adattatore CA/il carica-batteria, usare una presa a muro nelle vicinanze. Se si verificano malfunzionamenti, scollegare immediatamente la spina dalla presa a muro per scollegare il prodotto dalla fonte di alimentazione elettrica. Se si usa il prodotto con una spia di carica, tenere presente che il prodotto non è scollegato dall'alimentazione neanche quando la spia si spegne.
- Quando si usa un pacco batteria del tutto nuovo o che non è stato usato per molto tempo, la spia CHARGE potrebbe lampeggiare rapidamente quando si carica il pacco batteria per la prima volta. Se si dovesse verificare, rimuovere il pacco batteria e reinserirlo per ricaricarlo.
- Non caricare continuamente o ripetutamente il pacco batteria senza usarlo se è già completamente carico o quasi. Ciò può compromettere le prestazioni della batteria.
- Assicurarsi di usare solo pacchi batteria originali Sony.

---

### Argomento correlato

- [Note sul pacco batteria](#)

Fotocamera digitale con obiettivo intercambiabile  
ILCE-7RM3 α7RIII

## Inserimento/rimozione del pacco batteria

- 1 Aprire il coperchio della batteria.



- 2 Inserire il pacco batteria tenendo premuta la leva di blocco (A) con la punta della batteria finché la batteria non si blocca in posizione.

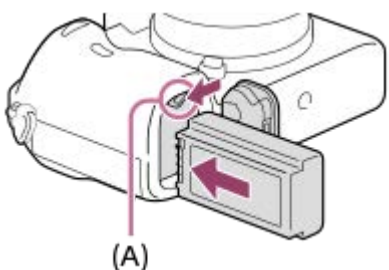

- 3 Chiudere il coperchio.



### Carica del pacco batteria inserito nella fotocamera

Spegnere la fotocamera, quindi collegare la fotocamera a un computer ecc., usando un cavo USB.

Se la fotocamera è accesa, sarà possibile utilizzarla con l'alimentazione fornita dal computer ecc., ma il pacco batteria non si carica.

Usare il cavo USB Type-C in dotazione o un cavo conforme alla specifica USB.

### Per rimuovere il pacco batteria

Accertare che la spia di accesso non sia accesa e spegnere la fotocamera. Far quindi scorrere la leva di blocco (A) e rimuovere il pacco batteria. Fare attenzione a non lasciar cadere il pacco batteria.

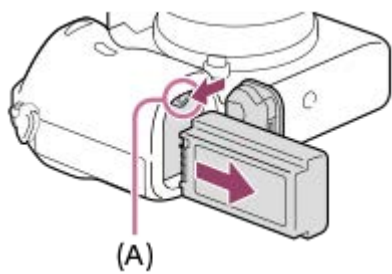

4-728-781-35(1) Copyright 2017 Sony Corporation



Fotocamera digitale con obiettivo intercambiabile  
ILCE-7RM3 α7RIII

## Carica mediante collegamento a un computer

Il pacco batteria può venire caricato collegando la fotocamera a un computer usando un cavo USB.

### 1 Spegnere il prodotto e collegarlo al terminale USB del computer.

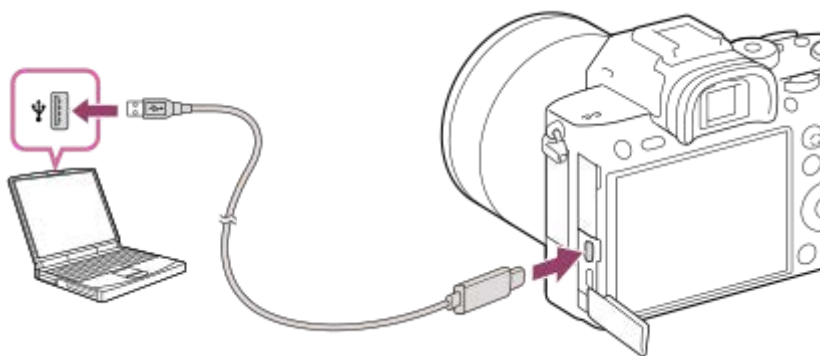

#### Nota

- Se il prodotto è collegato a un computer portatile che non è collegato a una fonte di alimentazione, la carica della batteria del portatile diminuisce. Non lasciare il prodotto collegato a un computer portatile per un lungo periodo di tempo.
- Non accendere/spegnere o riavviare il computer, né riattivarlo dalla modalità di sospensione, quando è stabilita una connessione USB tra il computer e la fotocamera. In caso contrario si potrebbe causare un malfunzionamento. Prima di accendere/spegnere o riavviare il computer, o di riattivarlo dalla modalità di sospensione, scollegare la fotocamera dal computer.
- Non è garantito il funzionamento corretto con tutti i tipi di computer.
- La carica non può essere garantita con un computer costruito in modo personalizzato, un computer modificato o un computer collegato tramite un hub USB.
- La fotocamera potrebbe non funzionare correttamente se allo stesso tempo si usano altri dispositivi USB.

#### Argomento correlato

- [Note sul pacco batteria](#)
- [Note sul caricamento del pacco batteria](#)

Fotocamera digitale con obiettivo intercambiabile  
ILCE-7RM3 α7RIII

## Durata della batteria e numero di immagini registrabili

		Durata della batteria	Numero di immagini
Ripresa (immagini statiche)	Modo schermo	-	Circa 650
	Modo mirino	-	Circa 530
Ripresa effettiva (filmati)	Modo schermo	Circa 115 min.	-
	Modo mirino	Circa 100 min.	-
Ripresa continua (filmati)	Modo schermo	Circa 190 min.	-
	Modo mirino	Circa 180 min.	-

### Nota

- Le stime di durata della batteria e del numero di immagini registrabili riportate sopra si riferiscono all'uso di un pacco batteria completamente carico. La durata della batteria e il numero di immagini potrebbero diminuire a seconda delle condizioni d'uso.
- I valori di durata della batteria e il numero di immagini registrabili sono stime basate su riprese effettuate con le impostazioni predefinite e alle seguenti condizioni:
  - Utilizzo del pacco batteria a una temperatura ambiente di 25°C
  - Usando una scheda di memoria SDXC Sony (U3) (in vendita separatamente)
  - Uso di un obiettivo FE 28-70mm F3.5-5.6 OSS (in vendita separatamente)
- Il numero per "Ripresa (immagini statiche)" è basato sullo standard CIPA, e si riferisce alla ripresa nelle seguenti condizioni: (CIPA: Camera & Imaging Products Association)
  - Viene ripresa una fotografia ogni 30 secondi.
  - La fotocamera viene spenta e riaccesa ogni dieci volte.
- Il numero di minuti per la ripresa dei filmati si basa sullo standard CIPA e si riferisce alla ripresa nelle seguenti condizioni:
  - La qualità dell'immagine è impostata su XAVC S HD 60p 50M /50p 50M.
  - Ripresa effettiva (filmati): La durata della batteria è basata su riprese ripetute, zoom, stand-by, accensione/spegnimento ecc.
  - Ripresa continua (filmati): La durata della batteria è basata su una ripresa continua fino al raggiungimento del limite (29 minuti), e quindi sulla continuazione della ripresa premendo nuovamente il tasto MOVIE (filmato). Altre funzioni, quali lo zoom, non sono usate.

Fotocamera digitale con obiettivo intercambiabile  
ILCE-7RM3 α7RIII

## Alimentazione da una presa a muro

Usare un adattatore CA, ecc. per riprendere e riprodurre le immagini mentre l'alimentazione è fornita da una presa a muro. In questo modo si conserva la carica della batteria.

- 1 Inserire il pacco batteria nella fotocamera.**
- 2 Collegare la fotocamera a una presa a muro con il cavo USB e l'adattatore CA, ecc.**

### Nota

- Se la batteria è scarica, la fotocamera non si accende. Inserire un pacco batteria abbastanza carico nella fotocamera.
- Se si utilizza la fotocamera mentre è alimentata da una presa a muro, verificare che sul monitor sia visualizzata l'icona indicante che è in corso l'alimentazione tramite USB (  ).
- Non rimuovere il pacco batteria mentre la fotocamera è alimentata da una presa a muro. Se si rimuove il pacco batteria, la fotocamera si spegne.
- Non rimuovere il pacco batteria mentre la spia di accesso è accesa. Si potrebbero danneggiare i dati nella scheda di memoria.
- Finché la fotocamera è accesa, il pacco batteria non viene caricato, neppure se la fotocamera è collegata all'adattatore CA, ecc.
- In determinate condizioni, il pacco batteria potrebbe fornire un'alimentazione supplementare anche se si sta usando l'adattatore CA, ecc.
- Non rimuovere il cavo USB mentre la fotocamera è alimentata da una presa a muro. Prima di rimuovere il cavo USB, spegnere la fotocamera.
- A seconda della temperatura della fotocamera e della batteria, il tempo di registrazione continua può ridursi mentre la fotocamera è alimentata da una presa a muro.
- Quando come fonte di alimentazione si usa un caricatore mobile, accertare che sia completamente carico prima dell'uso. Prestare inoltre attenzione alla carica restante del caricatore mobile durante l'uso.

Fotocamera digitale con obiettivo intercambiabile  
ILCE-7RM3 α7RIII

## Note sul pacco batteria

### Note sull'uso del pacco batteria

- Assicurarsi di utilizzare solo i pacchi batteria specificati per questo prodotto.
- L'indicatore corretto di batteria rimanente potrebbe non visualizzarsi con alcune condizioni operative o ambientali.
- Non esporre il pacco batteria all'acqua. Il pacco batteria non è resistente all'acqua.
- Non lasciare il pacco batteria in posti molto caldi, come in un'auto o alla luce diretta del sole.

### Carica del pacco batteria

- Caricare il pacco batteria (in dotazione) prima di usare il prodotto la prima volta.
- Il pacco batteria carico si scaricherà un po' alla volta anche se non viene usato. Caricare il pacco batteria ogni volta prima di usare il prodotto in modo da non perdere le opportunità di riprendere le immagini.
- Non caricare pacchi batteria diversi da quelli specificati per questo prodotto. Ciò può causare perdite, surriscaldamento, esplosioni, scosse elettriche, ustioni o lesioni.
- Se la spia di carica lampeggia quando il pacco batteria non è completamente carico, rimuovere il pacco batteria o scollegare il cavo USB dalla fotocamera e il caricatore e poi reinsertarlo per ricaricare.
- Si consiglia di caricare il pacco batteria ad una temperatura ambiente tra 10 °C e 30 °C. Il pacco batteria potrebbe non essere caricato efficacemente a temperature oltre i limiti di questa gamma.
- Quando si collega questo prodotto e un computer portatile che non è collegato a una fonte di alimentazione, la carica della batteria del portatile potrebbe diminuire. Non caricare questo prodotto usando il portatile per troppo tempo.
- Non accendere/riavviare un computer, risvegliare un computer dal modo di sospensione o spegnere un computer mentre questo prodotto è collegato al computer tramite un cavo USB. In caso contrario si potrebbe causare un malfunzionamento di questo prodotto. Scollegare il prodotto e il computer prima di eseguire le operazioni menzionate sopra.
- La carica non è garantita se si sta usando un computer costruito da sé o modificato.
- Una volta completata la carica, scollegare il caricabatterie dalla presa a muro se si carica con un caricabatterie, oppure scollegare il cavo USB dalla fotocamera se si carica il pacco batteria mentre è inserito nella fotocamera. Non farlo può ridurre la durata della batteria.

### Indicatore di batteria rimanente

- L'indicatore di batteria rimanente appare sullo schermo.



**A:** Livello della batteria alto  
**B:** Batteria scarica

- Ci vuole circa un minuto prima che appaia l'indicatore corretto della batteria rimanente.
- L'indicatore corretto di batteria rimanente potrebbe non visualizzarsi con alcune condizioni operative o ambientali.
- Se l'indicatore di batteria rimanente non appare sullo schermo, premere il tasto DISP (Impostazioni di visualizzazione) per visualizzarlo.

### Tempo di carica (Carica completa)

Il tempo di carica è circa 150 minuti usando il caricabatterie (in dotazione).  
Il tempo di carica indicato sopra è valido quando si carica un pacco batteria completamente scarico ad una temperatura di 25 °C. La carica potrebbe impiegare più tempo secondo le condizioni d'uso e le circostanze.

## Uso efficace del pacco batteria

- La prestazione della batteria diminuisce negli ambienti a bassa temperatura. Perciò in posti freddi, il tempo operativo del pacco batteria è inferiore. Per garantire l'uso prolungato del pacco batteria, si consiglia di mettere il pacco batteria in tasca vicino al corpo per riscaldarlo e di inserirlo nel prodotto immediatamente prima di avviare la ripresa. Se ci sono degli oggetti metallici come le chiavi in tasca, fare attenzione a un cortocircuito.
- Il pacco batteria si scarica rapidamente se si usa frequentemente il flash o la funzione di ripresa continua, si accende/spegne frequentemente la fotocamera o si imposta il monitor su una luminosità elevata.
- Si consiglia di preparare dei pacchi batteria di ricambio e di effettuare delle riprese di prova prima di scattare le riprese effettive.
- Se il terminale della batteria è sporco, si potrebbe non essere in grado di accendere il prodotto o il pacco batteria potrebbe non caricarsi correttamente. In quel caso, pulire la batteria togliendo delicatamente la polvere usando un panno morbido o un cotton fioc.

## Come conservare il pacco batteria

Per mantenere la funzione del pacco batteria, caricare il pacco batteria e poi scaricarlo completamente nella fotocamera almeno una volta all'anno prima di riporlo. Conservare la batteria in un luogo fresco e asciutto dopo averla rimossa dalla fotocamera.

## Durata della batteria

- La durata della batteria è limitata. Se si usa ripetutamente lo stesso pacco batteria o si usa lo stesso pacco batteria per molto tempo, la capacità della batteria diminuisce gradualmente. Se il tempo disponibile della batteria è diminuito in modo significativo, probabilmente è ora di sostituire il pacco batteria con uno nuovo.
- La durata della batteria varia secondo il modo in cui è conservato il pacco batteria e le condizioni operative e ambientali in cui ciascun pacco batteria viene usato.

Fotocamera digitale con obiettivo intercambiabile  
ILCE-7RM3 α7RIII

## Note sul caricamento del pacco batteria

---

- Se la spia di carica del prodotto lampeggia durante la carica, rimuovere il pacco batteria che è in carica e poi reinserire saldamente lo stesso pacco batteria nel prodotto. Se la spia di carica lampeggia di nuovo, ciò potrebbe indicare una batteria difettosa o che è stato inserito un pacco batteria diverso dal tipo specificato. Controllare che il pacco batteria sia del tipo specificato.

Se il pacco batteria è il tipo specificato, rimuovere il pacco batteria, sostituirlo con uno nuovo o diverso e controllare che la batteria appena inserita si stia caricando correttamente. Se la batteria appena inserita si sta caricando correttamente, la batteria inserita precedentemente potrebbe essere difettosa.

Fotocamera digitale con obiettivo intercambiabile  
ILCE-7RM3 α7RIII

## Inserimento/rimozione di una scheda di memoria

Spiega come inserire nel prodotto una scheda di memoria (in vendita separatamente).

### 1 Aprire il coperchio della scheda di memoria.

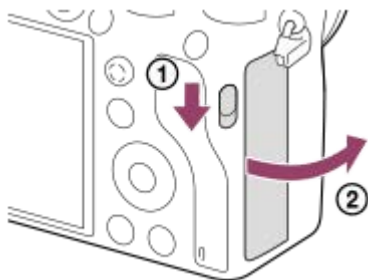

### 2 Inserire la scheda SD nello slot 1.

- Quando si usano due schede di memoria, inserire la seconda nello slot 2.

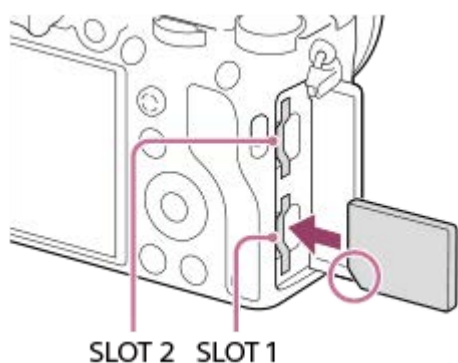

- Con l'angolo tagliato rivolto nella direzione illustrata, inserire la scheda di memoria finché non scatta in posizione. Inserire correttamente la scheda di memoria. In caso contrario si potrebbe causare un malfunzionamento.



#### Tipi di schede di memoria che si possono inserire negli slot per schede di memoria

Slot 1 (inferiore): Supporta schede SD (compatibili con UHS-I e UHS-II)

Slot 2 (superiore): Supporta schede SD (compatibili con UHS-I) e Memory Stick PRO Duo

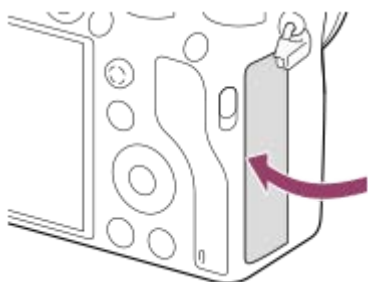
### 3 Chiudere il coperchio.



- Quando si utilizza per la prima volta una scheda di memoria con la fotocamera, si consiglia di formattare la stessa nella fotocamera per stabilizzarne le prestazioni.
- È possibile cambiare lo slot per schede di memoria per la registrazione selezionando MENU →  (Impostazione) → [Imp. supp. registr.] → [Ass. prtà supp. reg.].
- Per registrare la stessa immagine su due schede di memoria contemporaneamente, o per ordinare le immagini registrate in due slot per schede di memoria in base al tipo di immagine (immagine statica/filmato), selezionare MENU →  (Impostazione) → [Imp. supp. registr.] → [Modo di registraz.].
- Quando si utilizza una sola scheda SD, usare lo slot 1.
- Quando si utilizza un Memory Stick, usare lo slot 2. In questo caso, impostare [Ass. prtà supp. reg.] su [Slot 2].
- Non inserire un Memory Stick nello slot 1. Ciò potrebbe causare un malfunzionamento.

### Per rimuovere la scheda di memoria

Aprire il coperchio della scheda di memoria e verificare che la spia di accesso **(A)** non sia accesa, quindi premere leggermente una volta la scheda di memoria per rimuoverla.

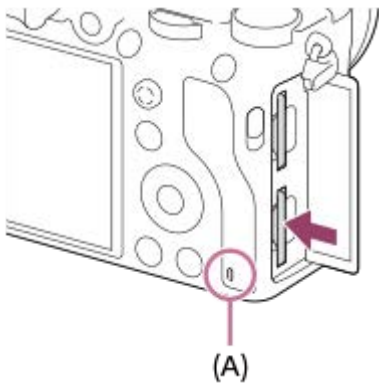

### Argomento correlato

- [Schede di memoria utilizzabili](#)
- [Note sulla scheda di memoria](#)
- [Formatta](#)
- [Imp. supp. registr.: Ass. prtà supp. reg.](#)
- [Selezione della scheda di memoria da riprodurre \(Selez. supp. riprod.\)](#)
- [Imp. supp. registr.: Modo di registraz.](#)



Fotocamera digitale con obiettivo intercambiabile  
ILCE-7RM3 α7RIII

## Schede di memoria utilizzabili

Quando si usano schede di memoria microSD o Memory Stick Micro con questa fotocamera, assicurarsi di utilizzare l'adattatore appropriato.

### Schede di memoria SD

Formato di registrazione		Schede di memoria supportate
Immagine statica		Scheda SD/SDHC/SDXC
AVCHD		Scheda SD/SDHC/SDXC (classe 4 o superiore, o U1 o superiore)
XAVC S	4K 60Mbps* HD 50Mbps o inferiore* HD 60Mbps	Scheda SDHC/SDXC (classe 10 oppure U1 o superiore)
	4K 100Mbps* HD 100Mbps	Scheda SDHC/SDXC (U3)



\* Incluso quando allo stesso tempo si registrano filmati proxy

### Memory Stick

Formato di registrazione		Schede di memoria supportate
Immagine statica		Memory Stick PRO Duo/ Memory Stick PRO-HG Duo
AVCHD		Memory Stick PRO Duo (Mark 2)/ Memory Stick PRO-HG Duo
XAVC S	4K 60Mbps* HD 50Mbps o inferiore* HD 60Mbps	Memory Stick PRO-HG Duo
	4K 100Mbps* HD 100Mbps	—

\* Incluso quando allo stesso tempo si registrano filmati proxy

#### Nota

- Quando si utilizza una scheda di memoria UHS-II, usare lo slot 1. Inoltre, selezionare MENU →  (Impostazione) → [Imp. supp. registr.] → [Ass. prtà supp. reg.] → [Slot 1].
- Non è possibile usare Memory Stick PRO Duo nello slot 1.
- Se si usa una scheda di memoria SDHC per registrare filmati XAVC S per periodi di tempo prolungati, i filmati registrati vengono divisi in file di 4 GB. I file divisi possono essere gestiti come un unico file importandoli in un computer con PlayMemories Home.
- Quando si registra un filmato su schede di memoria in entrambi gli slot, 1 e 2, con le seguenti impostazioni della fotocamera, inserire due schede di memoria con lo stesso file system. Non è possibile registrare simultaneamente filmati XAVC S usando una combinazione dei file system exFAT e FAT32.
  - [Formato file] è impostato su [XAVC S 4K] o [XAVC S HD].
  - [Modo di registraz.] sotto [Imp. supp. registr.] è impostato su [Registr. simult. ()] o [Reg. simult. ()].

Scheda di memoria	File system
-------------------	-------------

Scheda di memoria	File system
Scheda di memoria SDXC	exFAT
Memory Stick PRO Duo (Mark2), Memory Stick PRO-HG Duo, scheda di memoria SDHC	FAT32

- Caricare completamente il pacco batteria prima di tentare di recuperare i file di database nella scheda di memoria.

---

#### Argomento correlato

- [Note sulla scheda di memoria](#)
- [Numero di immagini registrabili](#)
- [Tempi di registrazione dei filmati](#)
- [Imp. supp. registr.: Modo di registraz.](#)

## Note sulla scheda di memoria

---

- Se si riprendono e si cancellano ripetutamente le immagini per molto tempo, potrebbe verificarsi la frammentazione dei dati in un file nella scheda di memoria e la registrazione dei filmati potrebbe essere interrotta in mezzo alla ripresa. Se ciò accade, salvare le immagini su un computer o un'altra posizione di memorizzazione, quindi eseguire [Formatta] usando questa fotocamera.
- Non rimuovere il pacco batteria o la scheda di memoria, né scollegare il cavo USB o spegnere la fotocamera mentre la spia di accesso è accesa. Ciò potrebbe provocare il danneggiamento dei dati sulla scheda di memoria.
- Assicurarsi di fare il backup dei dati per la protezione.
- Non è garantito il corretto funzionamento di tutte le schede di memoria.
- Le immagini registrate nelle schede di memoria SDXC non possono essere importate o riprodotte sui computer o sui dispositivi AV che non sono compatibili con exFAT quando sono collegati usando un cavo USB. Accertare che il dispositivo sia compatibile con exFAT prima di collegarlo alla fotocamera. Se si collega la fotocamera a un dispositivo non compatibile, potrebbe apparire il suggerimento di formattare la scheda. Non formattare mai la scheda in risposta a questo suggerimento, poiché questa operazione cancellerà tutti i dati sulla scheda. (exFAT è il sistema di file usato nelle schede di memoria SDXC.)
- Non esporre la scheda di memoria all'acqua.
- Non colpire, piegare o far cadere la scheda di memoria.
- Non usare o conservare la scheda di memoria nelle seguenti condizioni:
  - Luoghi con elevata temperatura come in un'auto parcheggiata al sole
  - Luoghi esposti alla luce diretta del sole
  - Luoghi umidi o luoghi in cui sono presenti delle sostanze corrosive
- Se la scheda di memoria viene usata vicino ad aree con forte magnetismo o in luoghi soggetti ad elettricità statica o a disturbi elettrici, i dati sulla scheda di memoria potrebbero danneggiarsi.
- Non toccare la sezione del terminale della scheda di memoria con la mano o un oggetto metallico.
- Non lasciare la scheda di memoria alla portata dei bambini piccoli. Potrebbero ingerirla accidentalmente.
- Non smontare o modificare la scheda di memoria.
- La scheda di memoria potrebbe essere calda subito dopo averla usata per molto tempo. Fare attenzione quando la si tocca.
- La scheda di memoria formattata con un computer non è garantita per funzionare con il prodotto. Formattare la scheda di memoria usando questa fotocamera.
- Le velocità di lettura/scrittura dei dati variano a seconda della combinazione della scheda di memoria e dell'apparecchiatura usata.
- Non premere con forza quando si scrive nello spazio per le annotazioni sulla scheda di memoria.
- Non applicare un'etichetta sulla scheda di memoria stessa né su un adattatore per scheda di memoria.
- Se l'interruttore di protezione da scrittura o l'interruttore di protezione dalla cancellazione della scheda di memoria è nella posizione LOCK, non è possibile registrare o eliminare immagini. In tal caso, portare l'interruttore nella posizione di registrazione.
- Per usare un Memory Stick Micro o una scheda di memoria microSD con questo prodotto:
  - Assicurarsi di inserire la scheda di memoria in un adattatore dedicato. Se si inserisce una scheda di memoria nel prodotto senza un adattatore per schede di memoria, si potrebbe non essere in grado di rimuoverla dal prodotto.
  - Quando si inserisce una scheda di memoria in un adattatore per scheda di memoria, assicurarsi che la scheda di memoria sia inserita nella direzione corretta e poi inserirla finché entra completamente. Se la scheda non è inserita correttamente, potrebbe risultare un malfunzionamento.
- Informazioni su Memory Stick PRO Duo e Memory Stick PRO-HG Duo:
  - Questo Memory Stick è dotato della funzione MagicGate. MagicGate è una tecnologia di protezione del copyright che usa una tecnologia di codifica.  
Con questo prodotto non è possibile eseguire la registrazione/riproduzione di dati che richiedono le funzioni MagicGate.
  - È supportato il trasferimento di dati ad alta velocità usando un'interfaccia parallela.



Fotocamera digitale con obiettivo intercambiabile  
ILCE-7RM3 α7RIII

## Montaggio/rimozione di un obiettivo

Spegnere la fotocamera prima di montare o rimuovere l'obiettivo.

- 1** Rimuovere il cappuccio del corpo (A) dalla fotocamera e il copriobiettivo posteriore (B) dal lato posteriore dell'obiettivo.

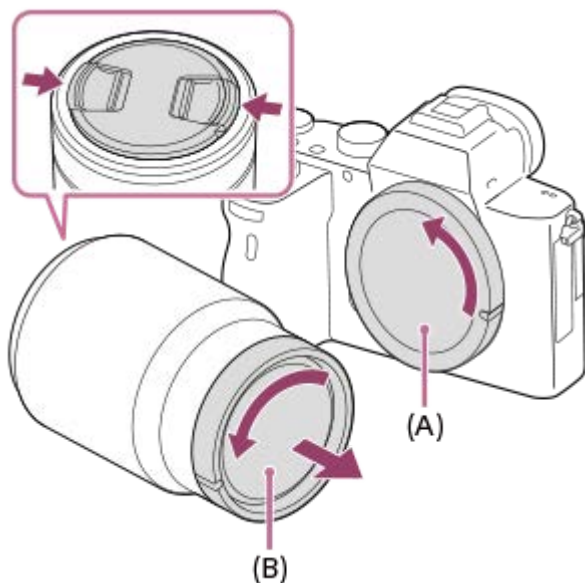

- Una volta terminate le riprese, si consiglia di montare il copri-obiettivo anteriore.

- 2** Montare l'obiettivo allineando i due segni dell'indice di colore bianco (indici di montaggio) sull'obiettivo e sulla fotocamera.

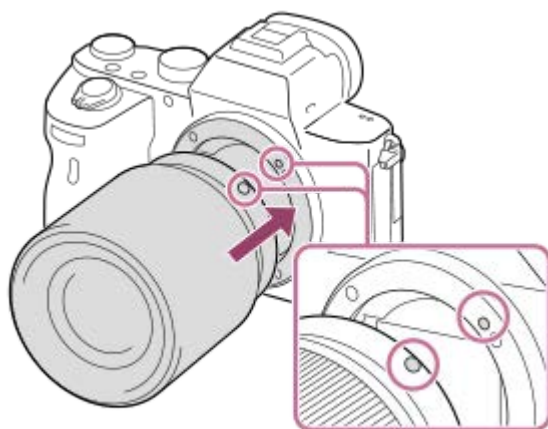

- Reggere la fotocamera con l'attacco dell'obiettivo rivolto verso il basso per evitare l'ingresso di polvere e sporco nella fotocamera.

- 3** Spingendo leggermente l'obiettivo verso la fotocamera, ruotare lentamente l'obiettivo nella direzione della freccia finché non scatta in posizione bloccata.

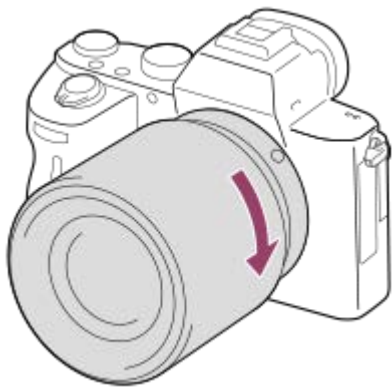

- Assicurarsi di tenere dritto l'obiettivo durante il montaggio.

### Per rimuovere l'obiettivo

Tenere premuto il trasto di rilascio dell'obiettivo **(A)** e ruotare l'obiettivo nella direzione della freccia fino all'arresto. Dopo aver rimosso l'obiettivo, applicare il cappuccio del corpo sulla fotocamera e i copriobiettivo sul lato anteriore e posteriore dell'obiettivo per evitare che polvere e sporco entrino nella fotocamera e nell'obiettivo.

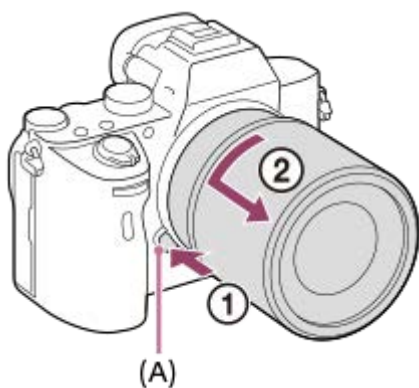

#### Nota

- Quando si monta/rimuove l'obiettivo, operare velocemente in un luogo privo di polvere.
- Non premere il tasto di rilascio dell'obiettivo durante il montaggio dell'obiettivo.
- Non usare forza durante il montaggio dell'obiettivo.
- Per usare un obiettivo con montaggio A (in vendita separatamente), è necessario un adattatore per montaggio obiettivo (in vendita separatamente). Quando si usa l'adattatore per montaggio obiettivo, consultare il manuale d'uso fornito con l'adattatore per montaggio obiettivo.
- Per riprendere immagini a pieno formato, usare un obiettivo compatibile con il pieno formato.
- Quando si usa un obiettivo con attacco per treppiede, fissare il treppiede all'attacco per treppiede dell'obiettivo per bilanciare il peso dell'obiettivo.
- Quando si trasporta la fotocamera con l'obiettivo montato, reggere saldamente sia la fotocamera che l'obiettivo.
- Non reggere la parte dell'obiettivo che è estesa per lo zoom o la regolazione della messa a fuoco.

#### Argomento correlato

- [Montaggio del paraluce](#)

Fotocamera digitale con obiettivo intercambiabile  
ILCE-7RM3 α7RIII

## Montaggio del paraluce

Si consiglia di usare il paraluce per evitare che la luce al di fuori della cornice di ripresa influisca sull'immagine.

- 1 **Far combaciare l'attacco del paraluce con la testina dell'obiettivo, quindi ruotare il paraluce in senso orario finché non scatta.**

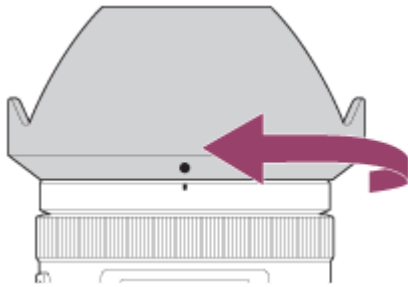

### Nota

- Montare correttamente il paraluce. In caso contrario il paraluce potrebbe non avere alcun effetto o potrebbe venire parzialmente riflesso nell'immagine.
- Quando il paraluce è montato correttamente, l'indice per il paraluce (linea rossa) corrisponde con il segno dell'indice rosso sul paraluce. (Su alcuni obiettivi l'indice per il paraluce potrebbe non essere presente.)
- Rimuovere il paraluce quando si usa il flash, in quanto il paraluce blocca la luce del flash e può apparire come un'ombra nell'immagine.
- Per riporre il paraluce dopo la ripresa, fissarlo all'obiettivo in posizione capovolta.

### Argomento correlato

- [Montaggio/rimozione di un obiettivo](#)

Fotocamera digitale con obiettivo intercambiabile  
ILCE-7RM3 α7RIII

## Adattatore di Montaggio

Usando un adattatore per montaggio obiettivo (in vendita separatamente), è possibile montare sul prodotto un obiettivo con montaggio A (in vendita separatamente).

Per i dettagli, consultare le istruzioni per l'uso in dotazione con l'adattatore per montaggio obiettivo.

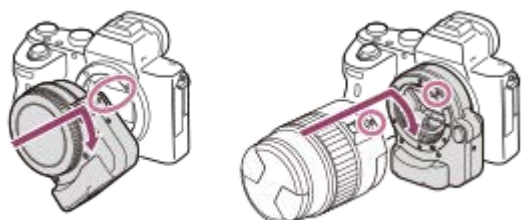

### Nota

- Quando si seleziona un'impostazione diversa da [Scatto multiplo: Lo] per [Scatto Multiplo], la messa a fuoco è bloccata durante la prima ripresa, anche se [Modo messa a fuoco] è impostato su [AF continuo].
- Con alcuni obiettivi si potrebbe non essere in grado di usare l'adattatore per montaggio obiettivo o la messa a fuoco automatica. Per gli obiettivi compatibili rivolgersi al rivenditore Sony o al centro locale autorizzato di assistenza Sony.
- L'adattatore per montaggio obiettivo LA-EA2 o LA-EA4 (in vendita separatamente) e l'impugnatura verticale (in vendita separatamente) non sono progettati per essere montati contemporaneamente. Se si montano contemporaneamente, lo spazio tra l'adattatore per montaggio obiettivo e l'impugnatura verticale diventa stretto, rendendo difficile reggere la fotocamera.
- Non è possibile usare l'illuminatore AF quando si usa un obiettivo con montaggio A.
- Durante la registrazione di filmati possono venire registrati il suono dell'obiettivo e del prodotto in funzione. È possibile disattivare il suono selezionando MENU →  2 (Impostazioni ripresa2) → [Registrazione audio] → [Disattiv.].
- Potrebbe volerci molto tempo o potrebbe essere difficile per il prodotto mettere a fuoco, a seconda dell'obiettivo usato o del soggetto.

### Argomento correlato

- [Adattatore per montaggio obiettivo LA-EA1/LA-EA3](#)
- [Adattatore per montaggio obiettivo LA-EA2/LA-EA4](#)



Fotocamera digitale con obiettivo intercambiabile  
ILCE-7RM3 α7RIII

## Adattatore per montaggio obiettivo LA-EA1/LA-EA3

Se si usa l'adattatore per montaggio obiettivo LA-EA1 (in vendita separatamente) o l'adattatore per montaggio obiettivo LA-EA3 (in vendita separatamente), sono disponibili le seguenti funzioni.

### Ripresa a pieno formato:

LA-EA1: Non disponibile

LA-EA3: Disponibile soltanto con gli obiettivi compatibili con la ripresa a pieno formato

### Mes.fuo.auto.:

Disponibile soltanto con l'obiettivo SAM/SSM

### Sistema AF:

AF a rilevam. di fase/Contrasto AF

### Selezione AF/MF:

Può essere cambiata usando l'interruttore di funzionamento sull'obiettivo.

### Modo messa a fuoco:

AF singolo/AF continuo\*

\* Questa impostazione non è disponibile quando [  Sistema AF ] è impostato su [Contrasto AF].

- Quando si usa un adattatore per montaggio obiettivo e la fotocamera è impostata sul modo filmato, la messa a fuoco automatica funziona solo quando il pulsante dell'otturatore viene premuto a metà, oppure quando è attiva la funzione [Attivazione AF].
- Quando si usa un adattatore per montaggio obiettivo nel modo del filmato, regolare manualmente il diaframma.

### Area di messa a fuoco disponibile:

Quando l'impostazione di [  Sistema AF ] è [AF a rilevam. di fase]:

[Ampia]/[Centro]/[Spot flessibile]

- Con la versione 2.00 o successiva del software di sistema (firmware) della fotocamera, sono disponibili tutti i tipi di area di messa a fuoco.

Quando l'impostazione di [  Sistema AF ] è [Contrasto AF]:

[Ampia]/[Zona]/[Centro]/[Spot flessibile]/[Spot flessi. espanso]

### SteadyShot:

Incorporato

---

### Argomento correlato

- [Area messa a fuoco](#)

Fotocamera digitale con obiettivo intercambiabile  
ILCE-7RM3 α7RIII

## Adattatore per montaggio obiettivo LA-EA2/LA-EA4

Se si usa l'adattatore per montaggio obiettivo LA-EA2 (in vendita separatamente) o l'adattatore per montaggio obiettivo LA-EA4 (in vendita separatamente), sono disponibili le seguenti funzioni.

### Ripresa a pieno formato:

LA-EA2: Non disponibile

LA-EA4: Disponibile soltanto con gli obiettivi compatibili con la ripresa a pieno formato

### Mes.fuo.auto.:

Disponibile

### Sistema AF:

AF con rilevamento di fase, che è controllata dal sensore AF dedicato all'interno dell'adattatore per montaggio obiettivo

### Selezione AF/MF:

Obiettivi che non supportano DMF (con un interruttore del modo di messa a fuoco): È possibile cambiare usando l'interruttore del modo di messa a fuoco sull'obiettivo.

Obiettivi che supportano DMF (con un interruttore del modo di messa a fuoco): È possibile cambiare usando l'interruttore del modo di messa a fuoco sull'obiettivo. Quando l'interruttore del modo di messa a fuoco sull'obiettivo è impostato su AF, è possibile cambiare il metodo di messa a fuoco agendo sulla fotocamera.

Altri obiettivi (senza un interruttore del modo di messa a fuoco): È possibile cambiare agendo sulla fotocamera.

### Modo messa a fuoco:

LA-EA2: AF singolo/AF continuo/DMF\*

LA-EA4: AF singolo/AF continuo/AF automatico/DMF\*

\* Disponibile solo con obiettivi che supportano la messa a fuoco manuale diretta.

- Anche se [Imp. priorità in AF-S] è impostata su [Enfasi equilibrata], passa temporaneamente a [AF].
- Anche se [Imp. priorità in AF-C] è impostata su [Enfasi equilibrata], passa temporaneamente a [Scatto].

### Area di messa a fuoco disponibile:

Ampia/Centro/Spot flessibile/AF agganc. al sogg.

### SteadyShot:

Incorporato

Fotocamera digitale con obiettivo intercambiabile  
ILCE-7RM3 α7RIII



## Impugnatura verticale

È possibile fissare l'impugnatura verticale (in vendita separatamente) a questo prodotto e registrare le immagini orientate verticalmente. Quando si applica l'impugnatura verticale, prima rimuovere il coperchio della batteria. Per i dettagli, consultare le istruzioni per l'uso per l'impugnatura verticale.

### Come rimuovere il coperchio della batteria

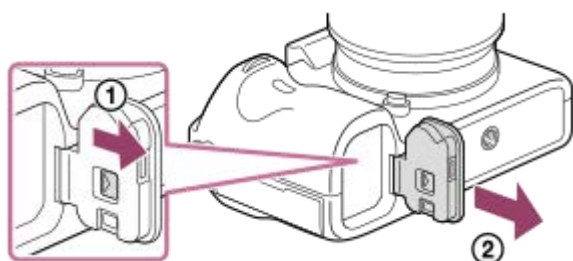
Far scorrere la leva di rilascio del coperchio della batteria di questo prodotto nella direzione della freccia. L'albero del coperchio della batteria viene messo all'interno del coperchio della batteria.



- È possibile fissare all'impugnatura verticale il coperchio della batteria che è stato rimosso in modo da non perderlo.
- Quando un'impugnatura verticale è applicata a questo prodotto, la batteria rimanente si visualizza come **1**  **2** .

### Come applicare il coperchio della batteria

Far scorrere la leva di rilascio del coperchio della batteria e allineare la cerniera del coperchio della batteria con il foro per il pernetto del coperchio della batteria per applicare il coperchio della batteria.

#### Suggerimento

- Il pacco batteria all'interno dell'impugnatura verticale può venire caricato mentre l'impugnatura verticale è fissata alla fotocamera. Spegnerla la fotocamera e collegarla a un dispositivo quale un computer utilizzando il cavo USB.
- Utilizzare un cavo USB Type-C (in dotazione) oppure un cavo USB standard.

#### Nota

- L'adattatore per montaggio obiettivo LA-EA2/LA-EA4 (in vendita separatamente) e l'impugnatura verticale non sono progettati per essere montati contemporaneamente. Se si montano contemporaneamente, lo spazio tra l'adattatore per montaggio obiettivo e l'impugnatura verticale diventa stretto, rendendo difficile reggere la fotocamera.

Fotocamera digitale con obiettivo intercambiabile  
ILCE-7RM3 α7RIII

## Impostazione di lingua, data e ora

La schermata di impostazione di lingua, data e ora viene visualizzata automaticamente quando si accende il prodotto per la prima volta, si ripristinano le impostazioni predefinite o quando la batteria di riserva ricaricabile interna è completamente scarica.

- 1 **Accendere la fotocamera.**  
Viene visualizzata la schermata di impostazione della lingua, e quindi la schermata di impostazione di data e ora.
- 2 **Selezionare la lingua, quindi premere al centro della rotellina di controllo.**
- 3 **Controllare che sullo schermo sia selezionato [Immissione], quindi premere al centro.**
- 4 **Selezionare l'area geografica desiderata, quindi premere al centro.**
- 5 **Selezionare una voce di impostazione usando il lato superiore/inferiore della rotellina di controllo o ruotando la rotellina di controllo, quindi premere al centro.**
- 6 **Impostare [Ora legale], [Data/Ora] e [Formato data] usando i lati superiore/inferiore/sinistro/destro, quindi premere al centro.**
  - Quando si imposta Data/Ora, mezzanotte è indicata come 12:00 AM, mentre mezzogiorno è indicato come 12:00 PM.
  - Cambiare i valori usando il lato superiore/inferiore quando si imposta [Data/Ora].
- 7 **Ripetere i punti 5 e 6 per impostare le altre voci, quindi selezionare [Immissione] e premere al centro.**

## Mantenimento di data e ora

Questa fotocamera ha una batteria ricaricabile interna per conservare la data, l'ora e altre impostazioni indipendentemente dal fatto che sia accesa o spenta o che il pacco batteria sia carico o scarico.

Per caricare la batteria di riserva ricaricabile interna, inserire un pacco batteria carico nella fotocamera e lasciare spento il prodotto per almeno 24 ore.

Se l'orologio si azzerava ogni volta che viene caricato il pacco batteria, la batteria di riserva ricaricabile interna potrebbe essere usurata. Rivolgersi a un centro di assistenza.

### Suggerimento

- Per impostare nuovamente la data e ora o l'area geografica dopo aver completato l'impostazione di data e ora, selezionare MENU →  (Impostazione) → [Imp.data/ora] o [Impostaz. fuso orario].

### Nota

- Se l'impostazione di data e ora viene annullata prima del completamento, la schermata per l'impostazione di data e ora viene visualizzata ad ogni accensione della fotocamera.
- Questa fotocamera non dispone della funzione di inserimento della data nelle immagini. È possibile inserire la data nelle immagini e poi salvarle e stamparle utilizzando PlayMemories Home (solo per Windows).

---

---

### Argomento correlato



- [Imp.data/ora](#)
- [Impostaz. fuso orario](#)
- [Uso della rotellina di controllo](#)

4-728-781-35(1) Copyright 2017 Sony Corporation

Fotocamera digitale con obiettivo intercambiabile  
ILCE-7RM3 α7RIII

## Guida nella fotocam.

---

La [Guida nella fotocam.] visualizza descrizioni delle voci di menu, voci Fn (funzione) e impostazioni. Assegnare anticipatamente la funzione [Guida nella fotocam.] al tasto desiderato usando [ Tasto pers.] o [ Tasto pers.].

**1** MENU →  2 (Impostazioni ripresa2) → [ Tasto pers.] o [ Tasto pers.] → tasto desiderato, quindi assegnare la funzione [Guida nella fotocam.] al tasto.

- La funzione [Guida nella fotocam.] non può essere assegnata a determinati tasti.

**2** Selezionare il menu o la voce Fn di cui vedere le descrizioni, quindi premere il tasto a cui è assegnata la funzione [Guida nella fotocam.].

Vengono visualizzate le descrizioni della voce.

---

### Argomento correlato

- [Tasto pers. \(immagine statica/filmato/riproduzione\)](#)

Fotocamera digitale con obiettivo intercambiabile  
ILCE-7RM3 α7RIII

## Ripresa dei fermi immagine

- 1 **Selezionare il modo di ripresa desiderato ruotando la manopola del modo.**

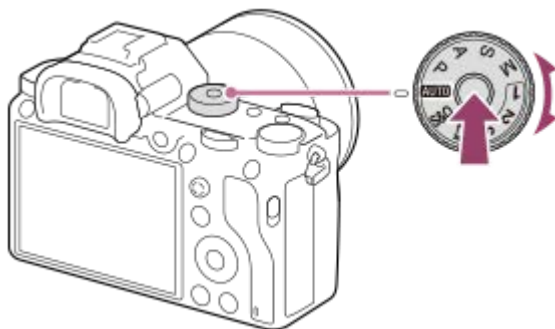

- Ruotare la manopola del modo tenendo premuto il tasto di sblocco della manopola del modo al centro della manopola del modo.

- 2 **Regolare l'angolazione del monitor e tenere la fotocamera. Oppure guardare attraverso il mirino e tenere la fotocamera.**

- 3 **Quando è montato un obiettivo con zoom, ingrandire le immagini ruotando l'anello di zoom.**

- 4 **Premere a metà il pulsante di scatto per mettere a fuoco.**

Quando l'immagine è a fuoco, viene emesso un segnale acustico e l'indicatore (come ● ) si accende.



- 5 **Premere completamente il pulsante di scatto.**

### Per riprendere le immagini con la messa a fuoco bloccata sul soggetto desiderato (blocco della messa a fuoco)

Riprende le immagini con la messa a fuoco bloccata sul soggetto desiderato nel modo di messa a fuoco automatica.

1. MENU → 1 (Impostazioni ripresa1) → [Modo messa a fuoco] → [AF singolo] o [AF automatico].
2. Mettere il soggetto entro l'area AF e premere a metà il pulsante di scatto.



La messa a fuoco è bloccata.

- Se risulta difficile mettere a fuoco il soggetto desiderato, impostare [Area messa a fuoco] su [Centro] o [Spot flessibile].

3. Continuare a tenere premuto a metà il pulsante di scatto e rimettere il soggetto nella posizione originale per ricomporre la ripresa.



4. Premere completamente il pulsante di scatto per scattare la foto.

#### Suggerimento

- Quando il prodotto non può mettere a fuoco automaticamente, l'indicatore di messa a fuoco lampeggia e il segnale acustico non suona. Ricomporre la ripresa o cambiare l'impostazione della messa a fuoco. Nel modo [AF continuo], si accende  e il suono acustico che indica che la messa a fuoco è stata raggiunta non viene emesso.
- Dopo lo scatto viene visualizzata un'icona indicante che è in corso la scrittura dei dati. Non rimuovere la scheda di memoria mentre è visualizzata tale icona.

#### Nota

- Quando il soggetto è in movimento, non è possibile bloccare la messa a fuoco neppure se [Modo messa a fuoco] è impostato su [AF automatico].

---

#### Argomento correlato

- [Elenco delle funzioni della manopola del modo](#)
- [Zoom immagine nitida/Zoom digitale \(Zoom\)](#)
- [Riproduzione delle immagini statiche](#)
- [Revis.autom.](#)
- [Modo messa a fuoco](#)
- [Area messa a fuoco](#)



Fotocamera digitale con obiettivo intercambiabile  
ILCE-7RM3 α7RIII

## Modo messa a fuoco

Seleziona il metodo di messa a fuoco per adattarlo al movimento del soggetto.

**1** MENU →  1 (Impostazioni ripresa1) → [Modo messa a fuoco] → impostazione desiderata.

### Dettagli delle voci di menu

#### **AF-S** (AF singolo):

Una volta completata la messa a fuoco, il prodotto la blocca. Usare questo modo quando il soggetto è immobile.

#### **AF-A** (AF automatico):

[AF singolo] e [AF continuo] vengono cambiati secondo il movimento del soggetto. Quando si preme a metà il pulsante di scatto, il prodotto blocca la messa a fuoco quando determina che il soggetto è immobile o continua a mettere a fuoco quando il soggetto è in movimento. Durante la ripresa continua, il prodotto riprende automaticamente con l'AF continuo dalla seconda ripresa.

#### **AF-C** (AF continuo):

Il prodotto continua a mettere a fuoco mentre si tiene premuto a metà il pulsante di scatto. Usare questa opzione quando il soggetto è in movimento. Nel modo [AF continuo], non viene emesso un segnale acustico quando la fotocamera mette a fuoco.

#### **DMF** (Fuoco man. dir.):

È possibile effettuare regolazioni precise manualmente dopo aver eseguito la messa a fuoco automatica, e ciò consente di mettere a fuoco un soggetto più rapidamente rispetto a quando si utilizza la messa a fuoco manuale fin dall'inizio. Questo risulta comodo in situazioni quali la ripresa macro.

#### **MF** (Mes. fuo. man.):

Regola manualmente la messa a fuoco. Se non è possibile mettere a fuoco il soggetto con la messa a fuoco automatica, usare la messa a fuoco manuale.

### Indicatore di messa a fuoco

 (acceso):

Il soggetto è a fuoco e la messa a fuoco è bloccata.

 (lampeggiante):

Il soggetto non è a fuoco.

 (acceso):

Il soggetto è a fuoco. La messa a fuoco viene regolata in modo continuo in base ai movimenti del soggetto.

 (acceso):

La messa a fuoco è in corso.

### Soggetti difficili da mettere a fuoco usando la messa a fuoco automatica

- Soggetti scuri e lontani
- Soggetti con poco contrasto
- Soggetti visti attraverso un vetro
- Soggetti in movimento rapido
- Luce riflessa o superfici brillanti
- Luce lampeggiante
- Soggetti in controluce
- Motivi ripetitivi, come le facciate di edifici
- Soggetti nell'area di messa a fuoco con distanze focali diverse

#### Suggerimento

- Nel modo [AF continuo], è possibile bloccare la messa a fuoco tenendo premuto il tasto a cui è stata assegnata la funzione [Blocco Fuoco].

- Quando si imposta la messa a fuoco su infinito nel modo di messa a fuoco manuale o nel modo di messa a fuoco manuale diretta, assicurarsi che la messa a fuoco sia su un soggetto sufficientemente distante controllando il monitor o il mirino.

### Nota

- [AF automatico] è disponibile solo quando si usa un obiettivo che supporta la messa a fuoco automatica con rilevamento di fase.
- Quando è impostato [AF continuo] o [AF automatico], l'angolo di visione può cambiare un po' alla volta durante la messa a fuoco. Ciò non influisce sulle effettive immagini registrate.
- Solo [AF continuo] e [Mes. fuo. man.] sono disponibili durante la ripresa di filmati o quando la manopola del modo è impostata su **S&Q**.

---

### Argomento correlato

- [Messa a fuoco manuale diretta \(DMF\)](#)
- [Mes. fuo. man.](#)
- [MF assistita \(immagine statica\)](#)
- [AF con rilevamento di fase](#)

Fotocamera digitale con obiettivo intercambiabile  
ILCE-7RM3 α7RIII

## Area messa a fuoco

Seleziona l'area di messa a fuoco. Usare questa funzione quando è difficile ottenere la messa a fuoco appropriata nel modo di messa a fuoco automatica.

1 MENU →  (Impostazioni ripresa1) → [Area messa a fuoco] → impostazione desiderata.

### Dettagli sulle voci del menu

#### Ampia :

Mette a fuoco un soggetto coprendo automaticamente l'intera area dello schermo. Quando si preme a metà il pulsante di scatto nel modo di ripresa delle immagini statiche, intorno all'area che è messa a fuoco viene visualizzato un riquadro verde.

#### Zona :

Selezionare una zona sul monitor su cui mettere a fuoco, e il prodotto selezionerà automaticamente un'area di messa a fuoco.

#### Centro :

Mette a fuoco automaticamente un soggetto al centro dell'immagine. Utilizzare insieme alla funzione di blocco della messa a fuoco per creare la composizione desiderata.

#### Spot flessibile :

Consente di spostare il riquadro di messa a fuoco sul punto sullo schermo desiderato e mettere a fuoco un soggetto estremamente piccolo in un'area ristretta.

#### Spot flessi. espanso :

Se il prodotto non riesce a mettere a fuoco il punto singolo selezionato, usa i punti di messa a fuoco attorno allo spot flessibile come area di seconda priorità per ottenere la messa a fuoco.

#### AF agganc. al sogg. :

Tenendo premuto a metà il pulsante di scatto, il prodotto insegue il soggetto all'interno dell'area di messa a fuoco automatica selezionata. Questa impostazione è disponibile soltanto quando [Modo messa a fuoco] è impostato su [AF continuo]. Puntare il cursore su [AF agganc. al sogg.] nella schermata di impostazione di [Area messa a fuoco], quindi selezionare l'area di inizio dell'inseguimento desiderata usando i lati sinistro/destro della rotellina di controllo. È possibile anche spostare l'area di inizio dell'inseguimento in un punto desiderato designando l'area come spot flessibile o spot flessibile espanso.

### Esempi di visualizzazione del riquadro di messa a fuoco

Il riquadro di messa a fuoco varia come segue.

#### Durante la messa a fuoco di un'area più grande

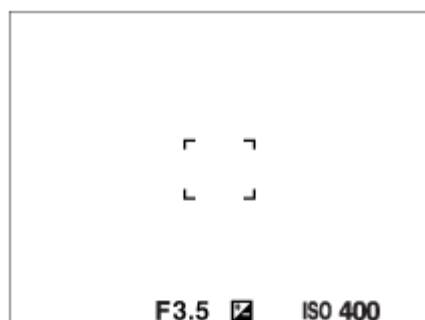

#### Durante la messa a fuoco di un'area più piccola

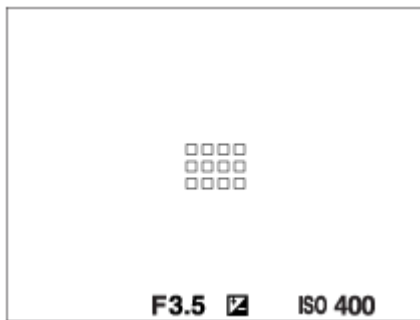

- Quando l'impostazione di [Area messa a fuoco] è [Ampia] o [Zona], il riquadro di messa a fuoco potrebbe passare tra "Durante la messa a fuoco di un'area più grande" e "Durante la messa a fuoco di un'area più piccola", a seconda del soggetto o della situazione.
- Quando si monta un obiettivo con montaggio A con un adattatore di montaggio (LA-EA1 o LA-EA3) (in vendita separatamente) e l'impostazione di [Sistema AF] è [AF a rilevam. di fase], potrebbe venire visualizzato il riquadro di messa a fuoco di "Durante la messa a fuoco di un'area più piccola".

### Quando si ottiene la messa a fuoco automaticamente in base all'intero raggio del monitor

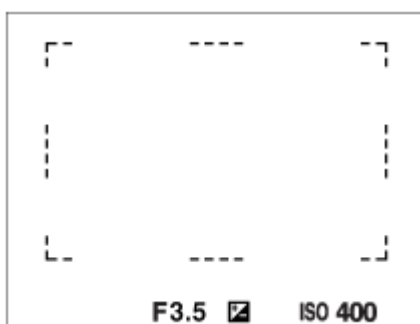

- Quando si usa una funzione dello zoom diversa dallo zoom ottico, l'impostazione [Area messa a fuoco] viene disabilitata e il riquadro di messa a fuoco viene mostrato dalla linea tratteggiata. L'AF funziona con priorità sopra e intorno l'area centrale.

### Per spostare l'area di messa a fuoco

- È possibile spostare l'area di messa a fuoco in [Spot flessibile], [Spot flessi. espanso] o [Zona] utilizzando il selettore multiplo. Se si assegna [Mes. fuoco standard] al centro del selettore multiplo, è possibile riportare il riquadro di messa a fuoco al centro del monitor premendo il centro del selettore multiplo.
- È possibile spostare rapidamente il riquadro di messa a fuoco toccandolo e trascinandolo sul monitor. Impostare anticipatamente [Funzionamen. tattile] su [Attiv.].

#### Suggerimento

- Per impostazione predefinita, la funzione [Area messa a fuoco] è assegnata al tasto C2.

#### Nota

- [Area messa a fuoco] è bloccata su [Ampia] nelle seguenti situazioni:
  - [Auto. intelligente]
- L'area di messa a fuoco potrebbe non illuminarsi durante lo scatto continuo o quando il pulsante dell'otturatore viene premuto fino in fondo in una sola volta.
- Quando la manopola del modo è su  (Filmato) o **S&Q**, oppure durante la ripresa di filmati, [AF agganc. al sogg.] non è selezionabile come [Area messa a fuoco].
- Quando [Rilevam. soggetto] sotto [Imp. AF Viso/Occhi] è impostato su [Animale], [AF agganc. al sogg.] non è selezionabile come [Area messa a fuoco].

---

### Argomento correlato

- Funzionamen. tattile
- Regolazione delle impostazioni dell'area di messa a fuoco in base all'orientamento della fotocamera (orizzontale/verticale) (Cb. Area AF V/O)
- Registrazione dell'area di messa a fuoco corrente (Registraz. area AF) (immagine statica)



4-728-781-35(1) Copyright 2017 Sony Corporation

Fotocamera digitale con obiettivo intercambiabile  
ILCE-7RM3 α7RIII

## AF con rilevamento di fase

Quando ci sono punti AF con rilevamento di fase entro l'area di messa a fuoco automatica, il prodotto usa la messa a fuoco automatica combinata dell'AF con rilevamento di fase e l'AF con contrasto.

### Nota

- L'AF con rilevamento di fase è disponibile soltanto quando è montato un obiettivo applicabile. Se si usa un obiettivo che non supporta l'AF con rilevamento di fase, non è possibile usare [AF automatico], [ Sensib. inseg. AF], [ Sensib. inseg. AF] o [ Velocità AF].

Inoltre, anche se si usa un obiettivo applicabile acquistato precedentemente, l'AF con rilevamento di fase potrebbe non funzionare se non si aggiorna l'obiettivo. Per i dettagli sugli obiettivi compatibili, visitare il sito web Sony nella propria area o rivolgersi al rivenditore Sony o al centro di assistenza Sony locale autorizzato.





### Argomento correlato

- [Sistema AF \(immagine statica\)](#)

Fotocamera digitale con obiettivo intercambiabile  
ILCE-7RM3 α7RIII

## Mes. fuoco standard

Assegnando [Mes. fuoco standard] al tasto personalizzato desiderato, è possibile richiamare funzioni utili mettendo automaticamente a fuoco il soggetto al centro dello schermo in base alle impostazioni dell'area di messa a fuoco.

- 1 MENU →  2 (Impostazioni ripresa2) → [ Tasto pers.] → tasto desiderato, quindi assegnare la funzione [Mes. fuoco standard] al tasto.**
  - Per utilizzare la funzione [Mes. fuoco standard] durante la ripresa di filmati, selezionare MENU → (Impostazioni ripresa2)  2 → [ Tasto pers.] → tasto desiderato, quindi assegnare la funzione [Mes. fuoco standard] al tasto.
- 2 Premere il tasto a cui è assegnata la funzione [Mes. fuoco standard].**
  - Quello che si può fare premendo il tasto varia a seconda delle impostazioni di [Area messa a fuoco] e [AF agg. sogg. centr.].

**Quando [Area messa a fuoco] è impostata su [Zona], [Spot flessibile] o [Spot flessi. espanso].**

Premendo il tasto si riporta il riquadro di messa a fuoco al centro.

**Quando l'impostazione di [Area messa a fuoco] è [Ampia] o [Centro]:**

- Quando l'impostazione di [AF agg. sogg. centr.] è [Attiv.], [AF agg. sogg. centr.] si attiva premendo il tasto. La fotocamera rileva il soggetto posizionato al centro dello schermo e inizia l'inseguimento quando si preme il centro della rotellina di controllo mentre è attivo [AF agg. sogg. centr.].
- Quando l'impostazione di [AF agg. sogg. centr.] è [Disattiv.], la fotocamera mette a fuoco il punto centrale.

### Nota

- Non è possibile impostare la funzione [Mes. fuoco standard] su [Funz. tasto sinistro], [Funz. tasto destro] o [Tasto Giù].

### Argomento correlato

- [Tasto pers. \(immagine statica/filmato/riproduzione\)](#)
- [Area messa a fuoco](#)
- [AF agg. sogg. centr.](#)

Fotocamera digitale con obiettivo intercambiabile  
ILCE-7RM3 α7RIII

## Impost. mes. a fuoco

Configura le funzioni di messa a fuoco usando la manopola anteriore/manopola posteriore o la rotellina di controllo.

- 1 MENU →  1 (Impostazioni ripresa1) → [Impost. mes. a fuoco].
- 2 Eseguire le impostazioni usando la manopola anteriore/posteriore o la rotellina di controllo.

### Quando il modo di messa a fuoco è impostato su messa a fuoco automatica o messa a fuoco manuale diretta

È possibile regolare le impostazioni dell'area di messa a fuoco e la posizione del riquadro di messa a fuoco. È possibile spostare il riquadro di messa a fuoco solo quando l'impostazione di [Area messa a fuoco] è una delle seguenti:

- [Zona]
- [Spot flessibile]
- [Spot flessi. espanso]

**Manopola anteriore:** Sposta in alto/in basso il riquadro di messa a fuoco.

**Manopola posteriore:** Sposta a destra/a sinistra il riquadro di messa a fuoco.

**Rotellina di controllo:** Seleziona l'area di messa a fuoco.

### Quando il modo di messa a fuoco è impostato su messa a fuoco manuale

È possibile impostare l'area da ingrandire quando si mette a fuoco manualmente.

**Manopola anteriore:** Sposta l'area da ingrandire su/giù.

**Manopola posteriore:** Sposta l'area da ingrandire a destra/a sinistra.

**Rotellina di controllo:** Sposta l'area da ingrandire su/giù.



Fotocamera digitale con obiettivo intercambiabile  
ILCE-7RM3 α7RIII

## Regolazione delle impostazioni dell'area di messa a fuoco in base all'orientamento della fotocamera (orizzontale/verticale) (Cb. Area AF V/O)

È possibile impostare se cambiare l'Area messa a fuoco e la posizione del riquadro di messa a fuoco in base all'orientamento della fotocamera (orizzontale/verticale). Questa funzione è utile quando si riprendono scene che richiedono di cambiare frequentemente la posizione della fotocamera, come i ritratti o le scene sportive.

1 MENU →  (Impostazioni ripresa1) →  Cb. Area AF V/O → impostazione desiderata.

### Dettagli sulle voci del menu

#### Disattivato:

L'Area messa a fuoco e la posizione del riquadro di messa a fuoco non cambiano in base all'orientamento della fotocamera (orizzontale/verticale).

#### Solo punto AF:

La posizione del riquadro di messa a fuoco cambia in base all'orientamento della fotocamera (orizzontale/verticale). L'Area messa a fuoco è fissa.

#### Punto AF + Area AF:

Sia l'Area messa a fuoco che la posizione del riquadro di messa a fuoco cambiano in base all'orientamento della fotocamera (orizzontale/verticale).

### Esempio di quando è selezionato [Punto AF + Area AF]





(A) Verticale: [Spot flessibile] (angolo superiore sinistro)

(B) Orizzontale: [Spot flessibile] (angolo superiore destro)

(C) Verticale: [Zona] (angolo inferiore sinistro)

- Vengono rilevati tre orientamenti della fotocamera: orizzontale, verticale con il lato del pulsante di scatto verso l'alto e verticale con il lato del pulsante di scatto verso il basso.

### Nota

- Se si cambia l'impostazione di , le impostazioni di messa a fuoco per ciascun orientamento della fotocamera non vengono mantenute.
- Nelle seguenti situazioni, l'Area messa a fuoco e la posizione del riquadro di messa a fuoco non cambiano, neppure se  Cb. Area AF V/O è impostata su [Punto AF + Area AF] o [Solo punto AF]:
  - Quando il modo di ripresa è impostato su [Auto. intelligente], [Filmato] o [Movimento L&R]
  - Mentre il pulsante di scatto è premuto a metà
  - Durante la ripresa dei filmati
  - Mentre si usa la funzione di zoom digitale
  - Mentre è attivata la messa a fuoco automatica
  - Quando sono attivate le [Impost. mes. a fuoco]
  - Durante la ripresa continua
  - Durante il conto alla rovescia per l'autoscatto
  - Quando è attivato l'[Ingrand. mes. a fuo.]

- Quando si riprendono le immagini subito dopo l'accensione del sistema e la fotocamera è verticale, la prima ripresa viene effettuata con l'impostazione della messa a fuoco orizzontale o con l'ultima l'impostazione della messa a fuoco.
- L'orientamento della fotocamera non può essere rilevato quando l'obiettivo è rivolto verso l'alto o verso il basso.

---

### **Argomento correlato**

- [Area messa a fuoco](#)

4-728-781-35(1) Copyright 2017 Sony Corporation

Fotocamera digitale con obiettivo intercambiabile  
ILCE-7RM3 α7RIII

## Contr.AF/MF

È possibile cambiare facilmente il modo di messa a fuoco da automatico a manuale e viceversa durante la ripresa senza cambiare la posizione di tenuta.

- 1 MENU →  2 (Impostazioni ripresa2) → [ Tasto pers.] o [ Tasto pers.] → **tasto desiderato** → [Contr. AF/MF blocc.] o [Comm.contr.AF/MF].

### Dettagli sulle voci del menu

#### Contr. AF/MF blocc. :

Cambia il modo di messa a fuoco mentre si tiene premuto il tasto.

#### Comm.contr.AF/MF :

Cambia il modo di messa a fuoco finché il tasto viene premuto di nuovo.

#### Nota

- Non è possibile impostare la funzione [Contr. AF/MF blocc.] su [Funz. tasto sinistro], [Funz. tasto destro] o [Tasto Giù] della rotellina di controllo.

### Argomento correlato

- [Tasto pers. \(immagine statica/filmato/riproduzione\)](#)

Fotocamera digitale con obiettivo intercambiabile  
ILCE-7RM3 α7RIII

## AF con p.scatto (immagine statica)

Seleziona se mettere a fuoco automaticamente quando si preme a metà il pulsante di scatto. Selezionare [Disattiv.] per regolare separatamente la messa a fuoco e l'esposizione.

1 MENU →  1 (Impostazioni ripresa1) → [ AF con p.scatto] → impostazione desiderata.

### Dettagli sulle voci del menu

#### Attiv.:





La messa a fuoco automatica funziona quando si preme a metà il pulsante di scatto.

#### Disattiv.:

La messa a fuoco automatica non funziona anche se si preme a metà il pulsante di scatto.

### Metodo utile per la regolazione di precisione della messa a fuoco

Quando è montato un obiettivo con montaggio A, l'attivazione della funzione di messa a fuoco automatica con un pulsante diverso dal pulsante di scatto consente una messa a fuoco più accurata in combinazione con la messa a fuoco manuale.

1. Impostare [ AF con p.scatto] su [Disattiv.].
2. MENU →  2 (Impostazioni ripresa2) → [ Tasto pers.] o [ Tasto pers.] → assegnare le funzioni [Ingrand. mes. a fuo.] ai tasti desiderati.
3. Impostare [ Eye-Start AF] su [Disattiv.] per evitare la messa a fuoco automatica quando si guarda attraverso il mirino.
4. Premere il tasto AF-ON per mettere a fuoco.
5. Premere il tasto a cui è assegnata la funzione [Ingrand. mes. a fuo.], quindi ruotare l'anello di messa a fuoco per la regolazione di precisione della messa a fuoco.
6. Premere completamente il pulsante di scatto per riprendere l'immagine.

### Argomento correlato

- [Attivazione AF](#)
- [Eye-Start AF \(immagine statica\)](#)
- [Pre-AF \(immagine statica\)](#)
- [Ingrand. mes. a fuo.](#)





Fotocamera digitale con obiettivo intercambiabile  
ILCE-7RM3 α7RIII

## Attivazione AF

È possibile mettere a fuoco senza premere a metà il pulsante di scatto. Verranno applicate le impostazioni per [Modo messa a fuoco].

- 1 Premere il tasto AF-ON (Attivazione AF) durante la ripresa nel modo di messa a fuoco automatica.

### Suggerimento

- Impostare [  AF con p.scatto ] su [Disattiv.] se non si desidera eseguire la messa a fuoco automatica usando il pulsante di scatto.
- Impostare [  AF con p.scatto ], [  Pre-AF ] e [  Eye-Start AF ] su [Disattiv.] per mettere a fuoco a una specifica distanza di ripresa prevedendo la posizione del soggetto.

### Argomento correlato

- [Tasto pers. \(immagine statica/filmato/riproduzione\)](#)
- [AF con p.scatto \(immagine statica\)](#)
- [Pre-AF \(immagine statica\)](#)
- [Eye-Start AF \(immagine statica\)](#)

Fotocamera digitale con obiettivo intercambiabile  
ILCE-7RM3 α7RIII

## Imp. AF Viso/Occhi

Questa funzione è usata per determinare se la fotocamera debba mettere a fuoco con priorità sui visi o sugli occhi. Questa funzione è disponibile con la versione 3.00 o successive del software di sistema (firmware) della fotocamera.

1 MENU →  (Impostazioni ripresa1) → [Imp. AF Viso/Occhi] → voce di impostazione desiderata.

### Dettagli sulle voci del menu

#### Prior. visi/occ. in AF:

Imposta se rilevare o meno i visi o gli occhi all'interno dell'area di messa a fuoco e la messa a fuoco sugli occhi (Eye AF) quando è attiva la messa a fuoco automatica. ([Attiv.]/[Disattiv.])

#### Rilevam. soggetto:

Seleziona l'elemento da rilevare.

[Umano]: Rileva visi/occhi umani.

[Animale]: Rileva occhi di animali. I musci degli animali non vengono rilevati.

#### Vis. fotogr. rilev. visi:

Imposta se visualizzare o meno il riquadro di rilevamento visi quando viene rilevato un viso umano. ([Attiv.]/[Disattiv.])

#### Visual. occh. animal.:

Imposta se visualizzare o meno il riquadro di rilevamento occhi quando vengono rilevati gli occhi di un animale. ([Attiv.]/[Disattiv.])

### Riquadro di rilevamento visi

Quando il prodotto rileva un viso, appare il riquadro grigio di rilevamento visi. Quando il prodotto determina che la messa a fuoco automatica è abilitata, il riquadro di rilevamento visi diventa bianco.

Nel caso in cui si sia registrato l'ordine di priorità per ciascun viso usando [Registrazione visi], il prodotto seleziona automaticamente il viso a cui è stata data la priorità per primo e la cornice di rilevamento visi su quel viso diventa bianca. Le cornici di rilevamento visi degli altri visi registrati diventano amaranto.



### Riquadro di rilevamento occhi

Quando viene rilevato un occhio e la fotocamera determina che la messa a fuoco automatica è possibile, a seconda delle impostazioni viene visualizzato un riquadro di rilevamento occhi bianco.

Il riquadro di rilevamento occhi viene visualizzato come segue quando [Rilevam. soggetto] è impostato su [Animale].



## [AF sugli occhi] con tasto personalizzato

La funzione AF sugli occhi può essere usata anche assegnando [AF sugli occhi] a un tasto personalizzato. La fotocamera può mettere a fuoco gli occhi per tutto il tempo in cui il tasto è premuto. Ciò è utile quando si desidera applicare temporaneamente la funzione AF sugli occhi allo schermo intero indipendentemente dall'impostazione di [Area messa a fuoco] .

Per esempio, se [Area messa a fuoco] è impostata su [Spot flessibile] e si desidera che la fotocamera metta a fuoco un occhio al di fuori del riquadro di messa a fuoco, è possibile applicare la funzione AF sugli occhi premendo il tasto personalizzato a cui è stata assegnata la funzione [AF sugli occhi], senza cambiare [Area messa a fuoco].



1. MENU → 2 (Impostazioni ripresa2) → [ Tasto pers.] → tasto desiderato, quindi assegnare la funzione [AF sugli occhi] al tasto.
2. MENU → 1 (Impostazioni ripresa1) → [Imp. AF Viso/Occhi] → [Rilevam. soggetto] → impostazione desiderata.
3. Puntare la fotocamera sul viso di una persona o sul muso di un animale, quindi premere il tasto al quale è stata assegnata la funzione [AF sugli occhi].
4. Premere il pulsante di scatto durante la pressione del tasto.

### Suggerimento

- Se si desidera che il riquadro di rilevamento visi o occhi scompaia entro un certo periodo di tempo dopo che la fotocamera ha messo a fuoco il viso o l'occhio, impostare [Canc. auto. area AF] su [Attiv.].
- Per rilevare gli occhi di animali, disporre la composizione in modo che sia gli occhi che il naso dell'animale rientrino nell'angolo di visione.

### Nota

- Quando [Rilevam. soggetto] è impostato su [Umano], gli occhi degli animali non vengono rilevati. Quando [Rilevam. soggetto] è impostato su [Animale], i visi umani non vengono rilevati.
- Quando [Rilevam. soggetto] è impostato su [Animale], le seguenti funzioni non sono disponibili:
  - [AF agganc. al sogg.]
  - [AF agg. sogg. centr.]
  - [Prtà visi mis. esp mlti]
  - [Priorità visi registrati]
- La funzione [AF sugli occhi] potrebbe non operare bene nelle seguenti situazioni:
  - Quando la persona indossa gli occhiali da sole.
  - Quando i capelli sulla fronte coprono gli occhi della persona.
  - In condizioni di scarsa illuminazione o di controluce.
  - Quando gli occhi sono chiusi.
  - Quando il soggetto è nell'ombra.
  - Quando il soggetto è sfocato.
  - Quando il soggetto si muove troppo.
- Se il soggetto si muove troppo, il riquadro di rilevamento potrebbe non venire visualizzato correttamente in corrispondenza degli occhi.
- A seconda delle circostanze, gli occhi non possono essere messi a fuoco.
- Quando la fotocamera non riesce a mettere a fuoco gli occhi umani, rileva e mette a fuoco il viso. La fotocamera non può mettere a fuoco gli occhi quando non viene rilevato alcun viso umano.

- Il prodotto potrebbe non rilevare affatto i visi o potrebbe rilevare accidentalmente altri oggetti come visi in alcune condizioni.
- La funzione AF sugli occhi non è disponibile quando la manopola del modo è impostata su  (Filmato) o **S&Q**, oppure durante la ripresa di filmati.
- Il riquadro di rilevamento occhi non viene visualizzato quando la funzione AF sugli occhi non è disponibile.
- Non è possibile usare la funzione di rilevamento visi/occhi con le seguenti funzioni:
  - Funzioni di zoom diverse dallo zoom ottico.
  - [Posterizzazione] sotto [Effetto immagine]
  - Ingrandimento della messa a fuoco
  - Quando l'impostazione di [**S&Q** Frequenza fotogr.] è [120fps]/[100fps] durante la ripresa slow-motion/quick-motion.
- Non è possibile usare la funzione di rilevamento visi nelle seguenti situazioni:
  - Ripresa di filmati con l'impostazione di [ Impost. registraz.] su [120p]/[100p]
- È possibile rilevare fino a 8 visi dei soggetti.
- Anche se l'impostazione di [Vis. fotogr. rilev. visi] è [Disattiv.], viene visualizzato un riquadro di messa a fuoco verde sui visi che sono a fuoco.
- Quando il modo di ripresa è impostato su [Auto. intelligente], l'impostazione di [Prior. visi/occ. in AF] è bloccata su [Attiv.].
- Anche se [Rilevam. soggetto] è impostato su [Animale], gli occhi di alcuni tipi di animali non possono venire rilevati.
- Anche se [Visual. occh. animal.] è impostata su [Disattiv.], viene visualizzato un riquadro di messa a fuoco verde sugli occhi che sono a fuoco.

---

#### Argomento correlato



- [Modo messa a fuoco](#)
- [Area messa a fuoco](#)
- [Canc. auto. area AF](#)
- [Tasto pers. \(immagine statica/filmato/riproduzione\)](#)
- [Versione](#)



Fotocamera digitale con obiettivo intercambiabile  
ILCE-7RM3 α7RIII

## AF Ingr. mes. fuo. (immagine statica)



È possibile mettere a fuoco il soggetto in modo più preciso usando la messa a fuoco automatica ingrandendo l'area in cui si desidera mettere a fuoco. Mentre è visualizzata l'immagine ingrandita, è possibile mettere a fuoco un'area più piccola dello spot flessibile.

- 1 MENU →  1 (Impostazioni ripresa1) → [ AF Ingr. mes. fuo.] → [Attiv.].
- 2 MENU →  1 (Impostazioni ripresa1) → [Ingrand. mes. a fuo.].
- 3 **Ingrandire l'immagine premendo il centro del selettore multiplo, quindi regolare la posizione premendo il selettore multiplo in alto/in basso/a sinistra/a destra.**
  - La scala di ingrandimento cambia ad ogni pressione del centro.
- 4 **Premere a metà il pulsante di scatto per mettere a fuoco.**
  - La messa a fuoco sarà ottenuta in corrispondenza del punto **+** al centro dello schermo.
- 5 **Premere a fondo il pulsante di scatto per riprendere.**
  - La fotocamera esce dalla visualizzazione ingrandita dopo la ripresa.

### Suggerimento

- È consigliabile l'uso di un treppiede per identificare con precisione il punto da ingrandire.
- È possibile controllare il risultato della messa a fuoco automatica ingrandendo l'immagine visualizzata. Per regolare nuovamente la posizione di messa a fuoco, regolare l'area di messa a fuoco nella schermata ingrandita e quindi premere a metà il pulsante di scatto.

### Nota

- Se si ingrandisce un'area sul bordo dello schermo, la fotocamera potrebbe non essere in grado di mettere a fuoco.
- Mentre l'immagine visualizzata è ingrandita, è possibile regolare l'esposizione e il bilanciamento del bianco.
- [ AF Ingr. mes. fuo.] non è disponibile nelle seguenti situazioni:
  - Durante la ripresa dei filmati
  - Quando [Modo messa a fuoco] è impostata su [AF continuo].
  - Quando [Modo messa a fuoco] è impostato su [AF automatico] e il modo di ripresa è diverso da P/A/S/M.
  - Quando [Modo messa a fuoco] è impostato su [AF automatico] e [Modo avanzam.] è impostato su [Scatto Multiplo].
  - Quando si utilizza un adattatore per montaggio obiettivo (in vendita separatamente).
- Mentre l'immagine visualizzata è ingrandita, le seguenti funzioni non sono disponibili:
  - [AF sugli occhi]
  - [AF agg. sogg. centr.]
  - [ Eye-Start AF]
  - [ Pre-AF]
  - [Prior. visi/occ. in AF]

---

**Argomento correlato**

- [Ingrand. mes. a fuo.](#)
- [Tasto pers. \(immagine statica/filmato/riproduzione\)](#)

4-728-781-35(1) Copyright 2017 Sony Corporation

Fotocamera digitale con obiettivo intercambiabile  
ILCE-7RM3 α7RIII

## AF agg. sogg. centr.

Premendo al centro della rotellina di controllo, la fotocamera rileva il soggetto posizionato al centro dello schermo e continua a inseguirlo.

1 MENU →  (Impostazioni ripresa1) → [AF agg. sogg. centr.] → [Attiv.].

2 Allineare il riquadro di riferimento (A) sul soggetto e premere al centro della rotellina di controllo.

- Premere nuovamente al centro per interrompere l'inseguimento.

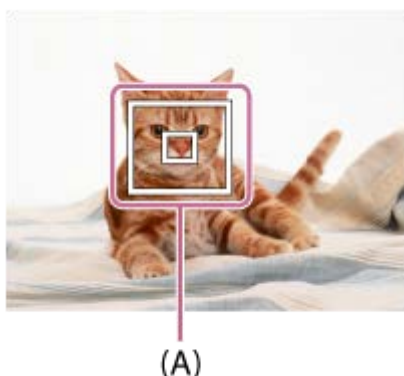



3 Premere completamente il pulsante di scatto per riprendere l'immagine.

### Suggerimento

- Se si assegna la funzione [Mes. fuoco standard] a un tasto desiderato, è possibile attivare [AF agg. sogg. centr.] o rilevare nuovamente un soggetto premendo il tasto quando l'impostazione di [Area messa a fuoco] è [Ampia] o [Centro].
- Quando si riprende usando il monitor, è possibile selezionare il soggetto da inseguire usando il tocco. Impostare [Funzionamen. tattile] su [Attiv.], quindi selezionare [Schermo+tap. tattile] o [Solo schermo tattile] sotto [Schermo/Tap. tattile].

### Nota

- La funzione [AF agg. sogg. centr.] potrebbe non operare bene nelle seguenti situazioni:
  - Il soggetto si sta muovendo troppo rapidamente.
  - Il soggetto è troppo piccolo o troppo grande.
  - Il contrasto tra il soggetto e lo sfondo è scarso.
  - È buio.
  - La luce ambientale cambia.
- Blocco AF non funziona nelle seguenti situazioni:
  - Durante la ripresa nel modo di messa a fuoco manuale
  - Durante l'uso dello zoom digitale
  - Quando si riprendono i filmati con l'impostazione di [ Impost. registraz.] su [120P] / [100P]
  - Quando si riprendono filmati in slow-motion/quick motion con l'impostazione di [ Frequenza fotogr.] su [120fps]/[100fps].
  - Quando [Rilevam. soggetto] sotto [Imp. AF Viso/Occhi] è impostato su [Animale]

- Mes. fuoco standard



4-728-781-35(1) Copyright 2017 Sony Corporation

Fotocamera digitale con obiettivo intercambiabile  
ILCE-7RM3 α7RIII

## Blocco Fuoco

---

Blocca la messa a fuoco mentre viene premuto il tasto a cui è stata assegnata la funzione di mantenimento della messa a fuoco.

- 1 MENU →  2 (Impostazioni ripresa2) → [ Tasto pers.] o [ Tasto pers.] → assegnare la funzione [Blocco Fuoco] al tasto desiderato.
  - 2 Mettere a fuoco e premere il tasto a cui è stata assegnata la funzione [Blocco Fuoco].
  - 3 Premere il pulsante di scatto tenendo premuto il tasto.
- 

### Argomento correlato



- [Tasto pers. \(immagine statica/filmato/riproduzione\)](#)

Fotocamera digitale con obiettivo intercambiabile  
ILCE-7RM3 α7RIII



## Registrazione dell'area di messa a fuoco corrente (Registraz. area AF) (immagine statica)

È possibile spostare temporaneamente il riquadro di messa a fuoco in una posizione preassegnata usando un tasto personalizzato. Questa funzione è utile per la ripresa di scene in cui i movimenti del soggetto sono prevedibili, ad esempio nelle scene sportive. Con questa funzione, è possibile cambiare rapidamente l'area di messa a fuoco in base alla situazione.

### Come registrare l'area di messa a fuoco

1. MENU →  1 (Impostazioni ripresa1) → [ Registraz. area AF] → [Attiv.].
2. Impostare l'area di messa a fuoco nella posizione desiderata e poi mantenere premuto il tasto Fn (Funzione).



### Come richiamare l'area di messa a fuoco registrata

1. MENU →  2 (Impostazioni ripresa2) → [ Tasto pers.] → tasto desiderato, quindi selezionare [Reg. area AF blocco].
2. Impostare la fotocamera nel modo di ripresa, tenere premuto il tasto a cui è assegnata la funzione [Reg. area AF blocco] e poi premere il pulsante di scatto per riprendere le immagini.

#### Suggerimento

- Quando il riquadro di messa a fuoco è registrato usando [ Registraz. area AF], il riquadro di messa a fuoco registrato lampeggia sul monitor.
- Se si assegna [Prem/Ril area AF reg] a un tasto personalizzato, è possibile usare il riquadro di messa a fuoco registrato senza tenere premuto il tasto.
- Se [Area AF reg.+Att. AF] è assegnato a un tasto personalizzato, la messa a fuoco automatica usando il riquadro di messa a fuoco registrato viene eseguita quando si preme il tasto.

#### Nota

- L'area di messa a fuoco non può essere registrata nelle seguenti situazioni:
  - La manopola del modo è impostata su  (Filmato) o **S&Q**
  - Mentre viene eseguita la [Messa a fuoco tattile]
  - Mentre si usa la funzione di zoom digitale
  - Mentre viene eseguita la [AF agganc. al sogg.]
  - Durante la messa a fuoco
  - Mentre si esegue il blocco della messa a fuoco
- Non è possibile assegnare [Reg. area AF blocco] a [Funz. tasto sinistro], [Funz. tasto destro], o [Tasto Giù].
- Nelle seguenti situazioni, non è possibile richiamare l'area di messa a fuoco registrata:
  - La manopola del modo è impostata su **AUTO** (Modo Automatico),  (Filmato) o **S&Q**
- Quando [ Registraz. area AF] è impostata su [Attiv.], l'impostazione [Blocco parti operaz.] è bloccata su [Disattiv.].

#### Argomento correlato

- [Area messa a fuoco](#)
- [Tasto pers. \(immagine statica/filmato/riproduzione\)](#)

Fotocamera digitale con obiettivo intercambiabile  
ILCE-7RM3 α7RIII

## Cancellazione di un'area AF registrata (Ann. area AF reg.)

Cancella la posizione del riquadro di messa a fuoco che è stata registrata usando [  Registr. area AF].

1 MENU →  (Impostazioni ripresa1) → [  Ann. area AF reg.].



### Argomento correlato

- [Registrazione dell'area di messa a fuoco corrente \(Registraz. area AF\) \(immagine statica\)](#)

Fotocamera digitale con obiettivo intercambiabile  
ILCE-7RM3 α7RIII

## Pre-AF (immagine statica)

Il prodotto regola automaticamente la messa a fuoco prima di premere a metà il pulsante di scatto. Durante le operazioni di messa a fuoco, lo schermo potrebbe scuotere.

1 MENU →  1 (Impostazioni ripresa1) → [ Pre-AF] → impostazione desiderata.

### Dettagli sulle voci del menu

#### Attiv.:

Regola la messa a fuoco prima di premere a metà il pulsante di scatto.

#### Disattiv.:

Non regola la messa a fuoco prima di premere a metà il pulsante di scatto.

#### Nota



- [ Pre-AF] è disponibile soltanto quando è montato un obiettivo con montaggio E.



Fotocamera digitale con obiettivo intercambiabile  
ILCE-7RM3 α7RIII

## Eye-Start AF (immagine statica)

Imposta se usare o meno la messa a fuoco automatica quando si guarda attraverso il mirino elettronico.

1 MENU →  (Impostazioni ripresa1) → [ Eye-Start AF] → impostazione desiderata.

### Dettagli sulle voci del menu

**Attiv.:**

La messa a fuoco automatica si avvia quando si guarda attraverso il mirino elettronico.

**Disattiv.:**

La messa a fuoco automatica non si avvia quando si guarda attraverso il mirino elettronico.

### Suggerimento

- [ Eye-Start AF] è disponibile quando sono montati un obiettivo con montaggio A e un adattatore per montaggio obiettivo (LA-EA2, LA-EA4) (in vendita separatamente).

Fotocamera digitale con obiettivo intercambiabile  
ILCE-7RM3 α7RIII

## Sensib. inseg. AF (immagine statica)

È possibile selezionare la sensibilità per l'inseguimento AF quando il soggetto va fuori fuoco nel modo immagine statica.

**1** MENU →  1 (Impostazioni ripresa1) → [ Sensib. inseg. AF] → impostazione desiderata.

### Dettagli sulle voci del menu

**5(Risponde bene) / 4 / 3(Standard) / 2 / 1(Bloccato):**

Selezionare [5(Risponde bene)] per mettere a fuoco in modo reattivo soggetti a distanze diverse.

Selezionare [1(Bloccato)] per mantenere a fuoco un soggetto specifico quando altri oggetti passano davanti al soggetto.

Fotocamera digitale con obiettivo intercambiabile  
ILCE-7RM3 α7RIII

## Imp. priorità in AF-S

---

Imposta se far scattare l'otturatore anche se il soggetto non è a fuoco quando [Modo messa a fuoco] è impostato su [AF singolo], [Fuoco man. dir.] o [AF automatico] e il soggetto è fermo.

1 MENU →  1 (Impostazioni ripresa1) → [Imp. priorità in AF-S] → impostazione desiderata.

### Dettagli sulle voci del menu

**AF:**

Dà priorità alla messa a fuoco. L'otturatore non scatta finché il soggetto non è a fuoco.

**Scatto:**

Dà priorità allo scatto dell'otturatore. L'otturatore scatta anche se il soggetto non è a fuoco.

**Enfasi equilibrata:**

Riprende con enfasi equilibrata tra la messa a fuoco e lo scatto dell'otturatore.

---

### Argomento correlato

- [Modo messa a fuoco](#)
- [Imp. priorità in AF-C](#)

Fotocamera digitale con obiettivo intercambiabile  
ILCE-7RM3 α7RIII

## Imp. priorità in AF-C

---

Imposta se far scattare l'otturatore anche se il soggetto non è a fuoco quando la messa a fuoco automatica continua è attiva e il soggetto è in movimento.

1 MENU →  1 (Impostazioni ripresa1) → [Imp. priorità in AF-C] → impostazione desiderata.

### Dettagli sulle voci del menu

**AF:**

Dà priorità alla messa a fuoco. L'otturatore non scatta finché il soggetto non è a fuoco.

**Scatto:**

Dà priorità allo scatto dell'otturatore. L'otturatore scatta anche se il soggetto non è a fuoco.

**Enfasi equilibrata:**

Riprende con enfasi equilibrata tra la messa a fuoco e lo scatto dell'otturatore.

---

### Argomento correlato

- [Modo messa a fuoco](#)
- [Imp. priorità in AF-S](#)

Fotocamera digitale con obiettivo intercambiabile  
ILCE-7RM3 α7RIII

## Illuminatore AF (immagine statica)

L'illuminatore AF fornisce la luce di riempimento per mettere a fuoco più facilmente un soggetto in un ambiente buio. Nel tempo che intercorre tra la pressione a metà del pulsante di scatto e il blocco della messa a fuoco, l'illuminatore AF rosso si accende per consentire alla fotocamera una messa a fuoco più agevole.

1 MENU →  1 (Impostazioni ripresa1) →  Illuminatore AF → impostazione desiderata.

### Dettagli sulle voci del menu



#### Automatico:

L'illuminatore AF si accende automaticamente in ambienti bui.

#### Disattiv.:

Non usa l'illuminatore AF.

#### Nota

- Non è possibile usare  Illuminatore AF] nelle seguenti situazioni:
  - Quando il modo di ripresa è impostato su [Filmato] o [Movimento L&R].
  - Quando l'impostazione di [Modo messa a fuoco] è [AF continuo] o [AF automatico] e il soggetto è in movimento (quando si accende l'indicatore di messa a fuoco  o ).
  - L'[Ingrand. mes. a fuo.] è attivato.
  - Quando è fissato un adattatore di montaggio.
- Se la slitta multi interfaccia è dotata di un flash con funzione di illuminatore AF, quando il flash è acceso, si accende anche l'illuminatore AF.
- L'illuminatore AF emette una luce molto luminosa. Anche se non c'è pericolo per la salute, non guardare direttamente nell'illuminatore AF a distanza ravvicinata.

Fotocamera digitale con obiettivo intercambiabile  
ILCE-7RM3 α7RIII

## Canc. auto. area AF

---

Imposta se visualizzare sempre l'area di messa a fuoco o se questa debba scomparire automaticamente poco dopo l'ottenimento della messa a fuoco.

**1** MENU →  1 (Impostazioni ripresa1) → [Canc. auto. area AF] → impostazione desiderata.

### Dettagli sulle voci del menu

**Attiv.:**

L'area di messa a fuoco scompare automaticamente poco dopo l'ottenimento della messa a fuoco.

**Disattiv.:**

L'area di messa a fuoco viene visualizzata sempre.

Fotocamera digitale con obiettivo intercambiabile  
ILCE-7RM3 α7RIII

## Visual. area AF cont.

È possibile impostare se visualizzare o meno l'area messa a fuoco quando [Area messa a fuoco] è impostata su [Ampia] o [Zona], in modo [AF continuo].

1 MENU →  1 (Impostazioni ripresa1) → [Visual. area AF cont.] → impostazione desiderata.

### Dettagli sulle voci del menu

#### Attiv.:

Visualizza l'area di messa a fuoco che è a fuoco.

#### Disattiv.:

Non visualizza l'area di messa a fuoco che è a fuoco.

#### Nota

- Quando l'impostazione di [Area messa a fuoco] è una delle seguenti, i riquadri nell'area che è a fuoco diventano verdi:
  - [Centro]
  - [Spot flessibile]
  - [Spot flessi. espanso]
- Quando sulla fotocamera sono montati un obiettivo con montaggio A e un adattatore per montaggio obiettivo (LA-EA1/LA-EA3) (in vendita separatamente) e l'impostazione di [  Sistema AF] è [AF a rilevam. di fase], [Visual. area AF cont.] è sempre attiva, indipendentemente dalle impostazioni di [Area messa a fuoco].

Fotocamera digitale con obiettivo intercambiabile  
ILCE-7RM3 α7RIII

## Area a rilev. di fase

---

Imposta se visualizzare o meno l'area AF con rilevamento di fase.

1 MENU →  1 (Impostazioni ripresa1) → [Area a rilev. di fase] → impostazione desiderata.

### Dettagli sulle voci del menu

#### Attiv.:

Visualizza l'area AF con rilevamento di fase.

#### Disattiv.:

Non visualizza l'area AF con rilevamento di fase.

#### Nota

- Il rilevamento fase AF è disponibile soltanto con gli obiettivi compatibili. Se è montato un obiettivo incompatibile, non si sarà in grado di usare il rilevamento fase AF. Il rilevamento fase AF potrebbe non funzionare anche con alcuni obiettivi compatibili, come gli obiettivi acquistati in passato che non sono stati aggiornati. Per i dettagli sugli obiettivi compatibili, visitare il sito web Sony nella propria area o rivolgersi al rivenditore Sony o al centro di assistenza Sony locale autorizzato.
- Durante la ripresa di immagini in formato APS-C, l'area AF con rilevamento di fase non viene visualizzata.
- Durante la ripresa di filmati, l'area AF con rilevamento di fase non viene visualizzata.



Fotocamera digitale con obiettivo intercambiabile  
ILCE-7RM3 α7RIII

## Micro reg. AF

Consente di regolare la posizione di messa a fuoco automatica e registrare un valore regolato per ciascun obiettivo quando si usano obiettivi con montaggio A con un adattatore per montaggio obiettivo LA-EA2 o LA-EA4 (in vendita separatamente).

Utilizzare questa funzione solo quando sono necessarie regolazioni. Quando si utilizza questa regolazione, la funzione di messa a fuoco automatica potrebbe non venire eseguita nella posizione corretta.

1 MENU →  1 (Impostazioni ripresa1) → [Micro reg. AF].

2 Selezionare [Impost. regolaz. AF] → [Attiv.].

3 [quantità] → valore desiderato.

- Maggiore è il valore selezionato, più lontana dal prodotto sarà la posizione di messa a fuoco automatica. Minore è il valore selezionato, più vicina al prodotto sarà la posizione di messa a fuoco automatica.

### Suggerimento

- Si consiglia di regolare la posizione con le condizioni reali di ripresa. Impostare [Area messa a fuoco] su [Spot flessibile] e usare un soggetto luminoso con contrasto elevato per effettuare la regolazione.



### Nota

- Quando si monta un obiettivo per cui è già stato registrato un valore, il valore registrato appare sullo schermo. [±0] appare per gli obiettivi per cui un valore non è ancora stato registrato.
- Se come valore viene visualizzato [-], significa che sono stati registrati un totale di 30 obiettivi e non è più possibile registrare obiettivi nuovi. Per registrare un obiettivo nuovo, montare un obiettivo per cui la registrazione può essere cancellata e impostare il suo valore su [±0] o ripristinare i valori di tutti gli obiettivi usando [Cancella].
- La [Micro reg. AF] supporta gli obiettivi Sony, Minolta o Konica-Minolta. Se si esegue la [Micro reg. AF] con obiettivi diversi dagli obiettivi supportati, le impostazioni registrate per gli obiettivi supportati possono venire influenzate. Non eseguire [Micro reg. AF] con un obiettivo che non è supportato.
- Non è possibile impostare [Micro reg. AF] individualmente per un obiettivo Sony, Minolta e Konica-Minolta con le stesse specifiche.

Fotocamera digitale con obiettivo intercambiabile  
ILCE-7RM3 α7RIII

## Sistema AF (immagine statica)

Imposta il sistema di rilevamento della messa a fuoco (AF a rilevam. di fase/Contrasto AF) quando si monta un obiettivo con montaggio A usando un adattatore per montaggio obiettivo LA-EA1/LA-EA3 (in vendita separatamente).

1 MENU →  1 (Impostazioni ripresa1) → [ Sistema AF] → impostazione desiderata.

### Dettagli sulle voci del menu



#### AF a rilevam. di fase:

Mette a fuoco con AF con rilevamento di fase. La velocità di messa a fuoco è superiore rispetto al modo [Contrasto AF], ma la messa a fuoco è limitata entro l'area di messa a fuoco con rilevamento di fase.

#### Contrasto AF:

Mette sempre a fuoco con Contrasto AF. È possibile mettere a fuoco qualsiasi parte del monitor, ma la velocità di messa a fuoco è inferiore rispetto al modo [AF a rilevam. di fase].

#### Nota

- Quando [ Sistema AF] è impostato su [Contrasto AF], [AF continuo] in [Modo messa a fuoco] non è disponibile.
- Le seguenti funzioni non sono disponibili quando l'impostazione di [ Sistema AF] è [AF a rilevam. di fase]:
  - [Zona], [Spot flessi. espanso] e [AF agganc. al sogg.] in [Area messa a fuoco] (Con la versione 2.00 o successiva del software di sistema (firmware) della fotocamera, sono disponibili tutti i tipi di area di messa a fuoco.)
  - [AF agg. sogg. centr.]
- Quando [ Sistema AF] è impostato su [AF a rilevam. di fase], [Imp. priorità in AF-S] passa temporaneamente a [AF] anche se è impostata su [Enfasi equilibrata].

Fotocamera digitale con obiettivo intercambiabile  
ILCE-7RM3 α7RIII

## Avanz. diafr. in AF (immagine statica)

---

Quando si riprende con un obiettivo compatibile, è possibile ridurre il suono di azionamento dell'apertura. Questa funzione è disponibile con la versione 2.00 o successive del software di sistema (firmware) della fotocamera.

1 MENU →  1 (Impostazioni ripresa1) → [Avanz. diafr. in AF] → impostazione desiderata.

### Dettagli sulle voci del menu

#### Standard:

Usa il sistema di azionamento dell'apertura standard.

#### Priorità silenziosa:

Cambia il sistema di azionamento dell'apertura per dare priorità al silenzio, in modo che il suono di azionamento dell'apertura sia inferiore che in [Standard].

#### Nota

- Quando è selezionato [Priorità silenziosa], la velocità di messa a fuoco potrebbe rallentare, e potrebbe essere più difficile mettere a fuoco un soggetto.
- [Avanz. diafr. in AF] non è disponibile quando si usa un obiettivo non compatibile con questa funzione.

---

### Argomento correlato

- [Versione](#)

Fotocamera digitale con obiettivo intercambiabile  
ILCE-7RM3 α7RIII

## Mes. fuo. man.

Quando è difficile ottenere la messa a fuoco corretta nel modo di messa a fuoco automatica, è possibile regolare manualmente la messa a fuoco.

1 MENU →  1 (Impostazioni ripresa1) → [Modo messa a fuoco] → [Mes. fuo. man.].

2 Ruotare l'anello di messa a fuoco per ottenere la messa a fuoco nitida.

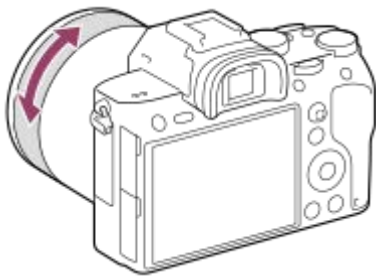

- Quando si ruota l'anello di messa a fuoco, la distanza di messa a fuoco viene visualizzata sullo schermo. La distanza della messa a fuoco potrebbe non venire visualizzata quando è montato l'adattatore di montaggio (in vendita separatamente).

3 Premere a fondo il pulsante di scatto per riprendere una foto.

### Nota

- Quando si usa il mirino, regolare il livello della diottria per ottenere la messa a fuoco corretta sul mirino.

### Argomento correlato

- [Ingrand. mes. a fuo.](#)
- [Impost. eff.contorno](#)
- [MF assistita \(immagine statica\)](#)

Fotocamera digitale con obiettivo intercambiabile  
ILCE-7RM3 α7RIII

## Messa a fuoco manuale diretta (DMF)

È possibile effettuare regolazioni precise manualmente dopo aver eseguito la messa a fuoco automatica, e ciò consente di mettere a fuoco un soggetto più rapidamente rispetto a quando si utilizza la messa a fuoco manuale fin dall'inizio. Questo risulta comodo in situazioni quali la ripresa macro.

- 1 **MENU** →  1 (Impostazioni ripresa1) → [Modo messa a fuoco] → [Fuoco man. dir.].
- 2 **Premere a metà il pulsante di scatto per mettere a fuoco automaticamente.**
- 3 **Tenere premuto a metà il pulsante di scatto, quindi ruotare l'anello di messa a fuoco per ottenere una messa a fuoco più nitida.**

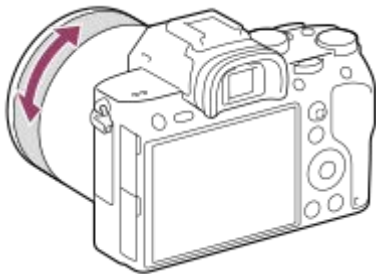

- Quando si ruota l'anello di messa a fuoco, la distanza di messa a fuoco viene visualizzata sullo schermo. La distanza della messa a fuoco potrebbe non venire visualizzata quando è montato l'adattatore di montaggio (in vendita separatamente).
- 4 **Premere a fondo il pulsante di scatto per riprendere una foto.**

### Argomento correlato









- [Impost. eff.contorno](#)

Fotocamera digitale con obiettivo intercambiabile  
ILCE-7RM3 α7RIII

## Ingrand. mes. a fuo.

È possibile controllare la messa a fuoco ingrandendo l'immagine prima della ripresa.

A differenza che con [  MF assistita], è possibile ingrandire l'immagine senza azionare l'anello di messa a fuoco.

- 1 **MENU** →  1 (Impostazioni ripresa1) → [Ingrand. mes. a fuo.].
- 2 **Premere al centro del selettore multiplo per ingrandire l'immagine e selezionare l'area che si desidera ingrandire usando il lato superiore/inferiore/sinistro/destro del selettore multiplo.**
  - Ad ogni pressione del centro, la scala di ingrandimento cambia.
  - È possibile impostare l'ingrandimento iniziale selezionando MENU →  1 (Impostazioni ripresa1) → [  Ing. mes. fuo. iniz.].
- 3 **Confermare la messa a fuoco.**
  - Premere il tasto  (Cancellazione) per portare la posizione ingrandita al centro di un'immagine.
  - Quando il modo di messa a fuoco è [Mes. fuo. man.], è possibile regolare la messa a fuoco mentre viene ingrandita un'immagine. Se [  AF Ingr. mes. fuo.] è impostata su [Disattiv.], la funzione [Ingrand. mes. a fuo.] viene annullata quando il pulsante di scatto viene premuto a metà.
  - Premendo a metà il pulsante di scatto mentre un'immagine viene ingrandita durante la messa a fuoco automatica, è possibile eseguire diverse funzioni, a seconda dell'impostazione di [  AF Ingr. mes. fuo.].
    - Quando [  AF Ingr. mes. fuo.] è impostato su [Attiv.]: Viene eseguita nuovamente la messa a fuoco automatica.
    - Quando [  AF Ingr. mes. fuo.] è impostato su [Disattiv.]: La funzione [Ingrand. mes. a fuo.] viene annullata.
  - È possibile impostare il tempo per cui visualizzare l'immagine ingrandita selezionando MENU →  1 (Impostazioni ripresa1) → [Tempo ingr. mes. fu.].
- 4 **Premere completamente il pulsante di scatto per riprendere l'immagine.**

### Per utilizzare la funzione di ingrandimento della messa a fuoco a tocco

È possibile ingrandire l'immagine e regolare la messa a fuoco toccando il monitor. Impostare anticipatamente [Funzionamen. tattile] su [Attiv.]. Selezionare quindi le impostazioni appropriate in [Schermo/Tap. tattile]. Quando il modo di messa a fuoco è [Mes. fuo. man.], è possibile eseguire [Ingrand. mes. a fuo.] durante la ripresa con il monitor toccando due volte l'area da mettere a fuoco.

Durante la ripresa con il mirino, toccando due volte viene visualizzato un riquadro al centro del monitor, ed è possibile spostarlo trascinandolo. È possibile ingrandire l'immagine premendo al centro della rotellina di controllo.

#### Suggerimento

- Quando si usa la funzione di ingrandimento della messa a fuoco, è possibile spostare l'area ingrandita trascinandola sul touch panel.
- Per uscire dalla funzione di ingrandimento della messa a fuoco, toccare nuovamente due volte il monitor. Quando l'impostazione di [  AF Ingr. mes. fuo.] è [Disattiv.], la funzione di ingrandimento della messa a fuoco si termina premendo il pulsante di scatto a metà.

---

## Argomento correlato

- MF assistita (immagine statica)
- Tempo ingr. mes. fu.
- Ing. mes. fuo. iniz. (immagine statica)
- AF Ingr. mes. fuo. (immagine statica)
- Tasto pers. (immagine statica/filmato/riproduzione)
- Funzionamen. tattile

4-728-781-35(1) Copyright 2017 Sony Corporation

Fotocamera digitale con obiettivo intercambiabile  
ILCE-7RM3 α7RIII

## MF assistita (immagine statica)

Ingrandisce automaticamente l'immagine sullo schermo per rendere più facile la messa a fuoco manuale. Ciò funziona nella messa a fuoco manuale o nella ripresa con messa a fuoco manuale diretta.

1 MENU →  (Impostazioni ripresa1) → [ MF assistita] → [Attiv.].



2 Girare l'anello di messa a fuoco per regolare la messa a fuoco.

- L'immagine è ingrandita. È possibile ingrandire ulteriormente le immagini premendo al centro della rotellina di controllo.

### Suggerimento

- È possibile impostare il tempo per cui visualizzare l'immagine ingrandita selezionando MENU →  (Impostazioni ripresa1) → [Tempo ingr. mes. fu.].

### Nota

- Non è possibile usare [ MF assistita] quando si riprendono i filmati. Usare invece la funzione [Ingrand. mes. a fuo.].
- [ MF assistita] non è disponibile quando è fissato un adattatore per montaggio obiettivo. Usare invece la funzione [Ingrand. mes. a fuo.].

### Argomento correlato

- [Mes. fuo. man.](#)
- [Messa a fuoco manuale diretta \(DMF\)](#)
- [Tempo ingr. mes. fu.](#)



Fotocamera digitale con obiettivo intercambiabile  
ILCE-7RM3 α7RIII

## Tempo ingr. mes. fu.

---

Impostare la durata per cui un'immagine deve essere ingrandita usando la funzione [  MF assistita] o [Ingrand. mes. a fuo.].

**1** MENU →  1 (Impostazioni ripresa1) → [Tempo ingr. mes. fu.] → impostazione desiderata.

### Dettagli sulle voci del menu

**2 sec.:**

Ingrandisce le immagini per 2 secondi.

**5 sec.:**

Ingrandisce le immagini per 5 secondi.

**Nessun limite:**

Ingrandisce le immagini finché si preme il pulsante di scatto.

---

### Argomento correlato

- [Ingrand. mes. a fuo.](#)
- [MF assistita \(immagine statica\)](#)

Fotocamera digitale con obiettivo intercambiabile  
ILCE-7RM3 α7RIII

## Ing. mes. fuo. iniz. (immagine statica)

---

Imposta la scala di ingrandimento iniziale quando si usa [Ingrand. mes. a fuo.]. Selezionare un'impostazione che aiuti a inquadrare la ripresa.

1 MENU →  1 (Impostazioni ripresa1) → [ Ing. mes. fuo. iniz.] → impostazione desiderata.

### Dettagli sulle voci del menu

#### Ripresa a pieno formato

**x1,0:**

Visualizza l'immagine con lo stesso ingrandimento della schermata di ripresa.

**x6,2:**

Visualizza un'immagine ingrandita 6,2 volte.

#### Ripresa in formato APS-C/Super 35 mm

**x1,0:**

Visualizza l'immagine con lo stesso ingrandimento della schermata di ripresa.

**x4,0:**

Visualizza un'immagine ingrandita 4,0 volte.

---

### Argomento correlato

- [Ingrand. mes. a fuo.](#)

Fotocamera digitale con obiettivo intercambiabile  
ILCE-7RM3 α7RIII

## Impost. eff.contorno

---

Imposta la funzione di picco, che evidenzia il contorno delle aree a fuoco durante la ripresa con messa a fuoco manuale o messa a fuoco manuale diretta.

1 MENU →  1 (Impostazioni ripresa1) → [Impost. eff.contorno] → impostazione desiderata.

### Dettagli sulle voci del menu

**Visual. eff. contorno:**

Imposta se visualizzare il picco.

**Livello eff. contorno:**

Imposta il livello di evidenziazione delle aree a fuoco.

**Colore eff. contorno:**

Imposta il colore utilizzato per evidenziare le aree a fuoco.

**Nota**

- Poiché il prodotto riconosce le aree nitide come se fossero messe a fuoco, l'effetto del picco varia a seconda del soggetto e dell'obiettivo.
- Il contorno dei campi a fuoco non è messo in risalto quando il prodotto è collegato tramite HDMI.

---



### Argomento correlato

- [Mes. fuo. man.](#)
- [Messa a fuoco manuale diretta \(DMF\)](#)

Fotocamera digitale con obiettivo intercambiabile  
ILCE-7RM3 α7RIII

## Modo avanzam.

Selezionare la modalità appropriata per il soggetto, come ad esempio ripresa singola, ripresa continua o ripresa con bracketing.

- 1 **Selezionare**  /  (Modo avanzam.) sulla rotellina di controllo → impostazione desiderata.
  - È possibile anche impostare il modo di avanzamento selezionando MENU →  1 (Impostazioni ripresa1) → [Modo avanzam.].
- 2 **Selezionare il modo desiderato usando il lato destro/sinistro della rotellina di controllo.**

### Dettagli delle voci di menu

#### Scatto Singolo:

Modo di ripresa normale.

#### Scatto Multiplo:

Riprende le immagini continuamente mentre si tiene premuto il pulsante di scatto.

#### Autoscatto:

Riprende un'immagine utilizzando l'autoscatto, dopo che sono trascorsi un determinato numero di secondi da quando è stato premuto il pulsante di scatto.

#### Autoscat.(mult.):

Riprende un determinato numero di immagini utilizzando l'autoscatto, dopo che sono trascorsi un determinato numero di secondi da quando è stato premuto il pulsante di scatto.

#### BRK C Espos. a forc. contin.:

Riprende le immagini mentre si tiene premuto il pulsante di scatto, ciascuna con diversi gradi di esposizione.

#### BRK S Esp. a forc. singola:

Riprende un numero specificato di immagini, una per volta, ciascuna con un grado diverso di esposizione.

#### BRK WB Esp.forc.WB:

Riprende un totale di tre immagini, ciascuna con toni di colore diversi secondo le impostazioni selezionate di bilanciamento del bianco, temperatura del colore e filtro del colore.

#### BRK DRO Esp. a forcella DRO:

Riprende un totale di tre immagini, ciascuna a un grado diverso dell'ottimizzatore di gamma dinamica.

### Argomento correlato

- [Scatto Multiplo](#)
- [Autoscatto](#)
- [Autoscat.\(mult.\)](#)
- [Espos. a forc. contin.](#)
- [Esp. a forc. singola](#)
- [Esp.forc.WB](#)
- [Esp. a forcella DRO](#)

Fotocamera digitale con obiettivo intercambiabile  
ILCE-7RM3 α7RIII

## Scatto Multiplo

Riprende le immagini continuamente mentre si tiene premuto il pulsante di scatto.

**1** Selezionare  /  (Modo avanzam.) sulla rotellina di controllo → [Scatto Multiplo].

- È possibile anche impostare la ripresa continua selezionando MENU →  1 (Impostazioni ripresa1) → [Modo avanzam.].

**2** Selezionare il modo desiderato usando il lato destro/sinistro della rotellina di controllo.

### Dettagli delle voci di menu

 Scatto multiplo: Hi+ :

Le immagini vengono riprese continuamente alla massima velocità mentre si tiene premuto il pulsante di scatto.

 Scatto multiplo: Hi /  Scatto multiplo: Mid /  Scatto multiplo: Lo:

L'inseguimento dei soggetti è più facile in quanto il soggetto viene visualizzato in tempo reale sul monitor o nel mirino durante la ripresa.

### Numero di immagini statiche registrabili con la ripresa continua

La seguente tabella riporta il numero stimato di immagini statiche registrabili con [Modo avanzam.] impostato su [Scatto multiplo: Hi+] . I numeri potrebbero variare a seconda delle condizioni di ripresa e della scheda di memoria.

[ Dimen. im. JPEG]: [L:42M]

JPEG Standard	Circa 76 immagini
JPEG Fine	Circa 76 immagini
JPEG Extra fine	Circa 76 immagini
RAW (RAW compresso)	Circa 76 immagini
RAW & JPEG (RAW compresso)*	Circa 76 immagini
RAW (RAW non compresso)	Circa 28 immagini
RAW & JPEG (RAW non compresso)*	Circa 28 immagini

\* [ Qualità JPEG] quando è selezionato [RAW & JPEG]: [Fine]

### Suggerimento

- Per regolare in modo continuo la messa a fuoco e l'esposizione durante la ripresa continua, impostare come segue:
  - [Modo messa a fuoco]: [AF continuo]
  - [ AEL con otturat.]: [Disattiv.] o [Automatico]

### Nota

- La velocità di ripresa durante la ripresa continua diventa più lenta se l'impostazione di [ Tipo di file RAW] è [Non compresso].
- La velocità di ripresa durante la ripresa continua diventa più lenta se [Ottur. a tend. ant. el.] è impostato su [Disattiv.] nel modo [Scatto multiplo: Hi], [Scatto multiplo: Mid] o [Scatto multiplo: Lo].

- Quando il valore F è superiore a F8 nel modo [Scatto multiplo: Hi+], [Scatto multiplo: Hi] o [Scatto multiplo: Mid], la messa a fuoco è bloccata all'impostazione della prima ripresa.
- Il soggetto non viene visualizzato in tempo reale sul monitor o sul mirino durante la ripresa nel modo [Scatto multiplo: Hi+].
- La ripresa continua non è disponibile nelle seguenti situazioni:
  - [Effetto immagine] è impostato su [Mono. sfuma. ricche].
  - [DRO/HDR auto] è impostato su [HDR auto].

---

### Argomento correlato

- [Visualizzazione dell'indicatore di tempo di ripresa continua restante \(Lungh. scatto multip.\)](#)
- [Modo messa a fuoco](#)
- [AEL con otturat. \(immagine statica\)](#)

Fotocamera digitale con obiettivo intercambiabile  
ILCE-7RM3 α7RIII

## Visualizzazione dell'indicatore di tempo di ripresa continua restante (Lungh. scatto multip.)

Imposta se visualizzare un indicatore del tempo restante per cui la ripresa continua può essere eseguita alla stessa velocità di ripresa.

1 MENU →  2 (Impostazioni ripresa2) → [Lungh. scatto multip.] → impostazione desiderata.

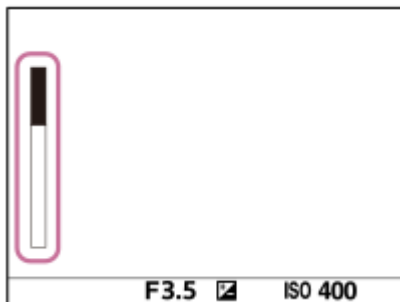

### Dettagli sulle voci del menu

#### Visualizzare sempre:

Visualizza sempre l'indicatore quando il modo di avanzamento è impostato su [Scatto Multiplo].

#### Visual. solo drte ripr.:

Visualizza l'indicatore solo mentre viene eseguita la ripresa continua.

#### Non visualizzato:

Non visualizza l'indicatore.

#### Suggerimento

- Quando la memoria interna della fotocamera per il buffering è piena, viene visualizzato "SLOW" e la velocità di ripresa continua viene ridotta.



### Argomento correlato

- [Scatto Multiplo](#)

Fotocamera digitale con obiettivo intercambiabile  
ILCE-7RM3 α7RIII

## Autoscatto

Riprende un'immagine utilizzando l'autoscatto, dopo che sono trascorsi un determinato numero di secondi da quando è stato premuto il pulsante di scatto. Utilizzare l'autoscatto a 5 secondi/10 secondi quando si desidera essere inclusi nella foto, e utilizzare l'autoscatto a 2 secondi per ridurre la vibrazione della fotocamera causata dalla pressione del pulsante di scatto.

- 1 **Premere  /  (Modo avanzam.) sulla rotellina di controllo → [Autoscatto].**
  - È possibile anche impostare il modo di avanzamento selezionando MENU →  1 (Impostazioni ripresa1) → [Modo avanzam.].
- 2 **Selezionare il modo desiderato usando il lato destro/sinistro della rotellina di controllo.**
- 3 **Regolare la messa a fuoco e riprendere l'immagine.**

La spia dell'autoscatto lampeggia, viene emesso un segnale acustico e viene ripresa una foto dopo che è trascorso il numero di secondi specificato.

### Dettagli sulle voci del menu







Il modo determina il numero di secondi dopo cui l'immagine viene scattata dopo la pressione del pulsante di scatto.

 **Autoscatto: 10 sec.**

 **Autoscatto: 5 sec.**

 **Autoscatto: 2 sec.**

#### Suggerimento

- Premere nuovamente il pulsante di scatto oppure premere  /  sulla rotellina di controllo per arrestare il conteggio dell'autoscatto.
- Premere  /  sulla rotellina di controllo e selezionare  (Scatto Singolo) per annullare l'autoscatto.
- Impostare [Segnali audio] su [Disattiv.] per disattivare il segnale acustico durante il conteggio dell'autoscatto.
- Per usare l'autoscatto nel modo bracketing, selezionare il modo bracketing sotto il modo di avanzamento, quindi selezionare MENU →  1 (Impostazioni ripresa1) → [Impostaz. bracketing] → [Autosc. dte esp. forc.].

### Argomento correlato



- [Segnali audio](#)



Fotocamera digitale con obiettivo intercambiabile  
ILCE-7RM3 α7RIII

## Autoscat.(mult.)

Riprende un determinato numero di immagini utilizzando l'autoscatto, dopo che sono trascorsi un determinato numero di secondi da quando è stato premuto il pulsante di scatto. È quindi possibile scegliere l'immagine migliore tra quelle che sono state riprese.

- 1 Premere  /  (Modo avanzam.) sulla rotellina di controllo → [Autoscat.(mult.)].
  - È possibile anche impostare il modo di avanzamento selezionando MENU →  1 (Impostazioni ripresa1) → [Modo avanzam.].
- 2 Selezionare il modo desiderato usando il lato destro/sinistro della rotellina di controllo.
- 3 Regolare la messa a fuoco e riprendere l'immagine.

La spia dell'autoscatto lampeggia, viene emesso un segnale acustico e vengono riprese le foto dopo che è trascorso il numero di secondi specificato. Viene ripreso consecutivamente il numero di foto specificato.

### Dettagli sulle voci del menu

Ad esempio, quando è selezionato [Autoscat. (mult.): 10 sec. 3 imm.], vengono riprese tre immagini 10 secondi dopo che viene premuto il pulsante di scatto.

 **Autoscat. (mult.): 10 sec. 3 imm.**

 **Autoscat. (mult.): 10 sec. 5 imm.**





 **Autoscatto (mult.): 5 sec. 3 imm.**

 **Autoscatto (mult.): 5 sec. 5 imm.**

 **Autoscatto (mult.): 2 sec. 3 imm.**

 **Autoscatto (mult.): 2 sec. 5 imm.**



#### Suggerimento

- Premere nuovamente il pulsante di scatto oppure premere  /  sulla rotellina di controllo per arrestare il conteggio dell'autoscatto.
- Premere  /  sulla rotellina di controllo e selezionare  (Scatto Singolo) per annullare l'autoscatto.

Fotocamera digitale con obiettivo intercambiabile  
ILCE-7RM3 α7RIII

## Espos. a forc. contin.

Riprende più immagini mentre si sposta automaticamente l'esposizione da quella di base a più scura e poi a più chiara. È possibile selezionare un'immagine che si adatta al proprio scopo dopo la registrazione.

- 1 **Premere  /  (Modo avanzam.) sulla rotellina di controllo → [Espos. a forc. contin.].**
  - È possibile anche impostare il modo di avanzamento selezionando MENU →  1 (Impostazioni ripresa1) → [Modo avanzam.].
- 2 **Selezionare il modo desiderato usando il lato destro/sinistro della rotellina di controllo.**
- 3 **Regolare la messa a fuoco e riprendere l'immagine.**
  - L'esposizione di base viene impostata alla prima ripresa.
  - Continuare a tenere premuto il pulsante di scatto finché la ripresa con bracketing non è terminata.

## Dettagli sulle voci del menu

Ad esempio, la fotocamera scatta un totale di tre immagini consecutive con un valore di esposizione spostato di più o meno 0,3 EV quando è selezionato [Esposiz. forc. cont.: 0,3EV 3 imm.].

### Nota

- L'ultima ripresa viene visualizzata nella revisione automatica.
- Quando si seleziona [ISO AUTO] nel modo [Esposiz. manuale], l'esposizione viene cambiata regolando il valore ISO. Se si seleziona un'impostazione diversa da [ISO AUTO], l'esposizione viene cambiata regolando il tempo di otturazione.
- Quando viene compensata l'esposizione, l'esposizione viene variata in base al valore compensato.
- La ripresa con bracketing non è disponibile nei seguenti modi di ripresa:
  - [Auto. intelligente]
- Quando si usa il flash, il prodotto esegue la ripresa con bracketing del flash, che varia la quantità di luce del flash anche se [Espos. a forc. contin.] è selezionata. Premere il pulsante di scatto per ciascuna immagine.



## Argomento correlato

- [Impostaz. bracketing](#)
- [Indicatore durante la ripresa con bracketing](#)

Fotocamera digitale con obiettivo intercambiabile  
ILCE-7RM3 α7RIII

## Esp. a forc. singola

Riprende più immagini mentre si sposta automaticamente l'esposizione da quella di base a più scura e poi a più chiara. È possibile selezionare un'immagine che si adatta al proprio scopo dopo la registrazione. Poiché ad ogni pressione del pulsante di scatto viene ripresa una singola immagine, è possibile regolare la messa a fuoco o la composizione per ciascuna ripresa.

- 1** Selezionare  /  (Modo avanzam.) sulla rotellina di controllo → [Esp. a forc. singola].
  - È possibile anche impostare il modo di avanzamento selezionando MENU →  1 (Impostazioni ripresa1) → [Modo avanzam.].
- 2** Selezionare il modo desiderato usando il lato destro/sinistro della rotellina di controllo.
- 3** Regolare la messa a fuoco e riprendere l'immagine.
  - Premere il pulsante di scatto per ciascuna immagine.

## Dettagli sulle voci del menu

Ad esempio, quando è selezionata [Esposiz. forc. sing.: 0,3EV 3 imm.], vengono riprese tre immagini alla volta, con il valore di esposizione aumentato e ridotto in incrementi di 0,3 EV.

### Nota

- Quando si seleziona [ISO AUTO] nel modo [Esposiz. manuale], l'esposizione viene cambiata regolando il valore ISO. Se si seleziona un'impostazione diversa da [ISO AUTO], l'esposizione viene cambiata regolando il tempo di otturazione.
- Quando viene compensata l'esposizione, l'esposizione viene variata in base al valore compensato.
- La ripresa con bracketing non è disponibile nei seguenti modi di ripresa:
  - [Auto. intelligente]

## Argomento correlato

- [Impostaz. bracketing](#)
- [Indicatore durante la ripresa con bracketing](#)

Fotocamera digitale con obiettivo intercambiabile  
ILCE-7RM3 α7RIII

## Indicatore durante la ripresa con bracketing

### Mirino

#### Bracketing luce ambiente \*

3 immagini spostate in incrementi di 0,3 EV

Compensazione dell'esposizione  $\pm 0,0$  EV



### Monitor (Visual. tutte info. o Istogramma)

#### Bracketing luce ambiente \*

3 immagini spostate in incrementi di 0,3 EV

Compensazione dell'esposizione  $\pm 0,0$  EV



#### Bracketing flash

3 immagini spostate in incrementi di 0,7 EV

Compensazione del flash  $-1,0$  EV

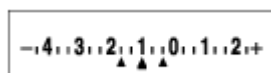

### Monitor (Per il mirino)

#### Bracketing luce ambiente\* (indicatore superiore)

3 immagini spostate in incrementi di 0,3 EV

Compensazione dell'esposizione  $\pm 0,0$  EV

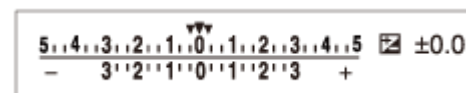

#### Bracketing flash (indicatore inferiore)

3 immagini spostate in incrementi di 0,7 EV

Compensazione del flash  $-1,0$  EV



\* Luce ambiente: termine generico riferito all'illuminazione senza flash, che include luce naturale, lampadine elettriche e illuminazione fluorescente. Mentre la luce del flash lampeggia per un istante, la luce ambiente è costante, pertanto questo tipo di luce è chiamato "luce ambiente".

### Nota



- Durante la ripresa con bracketing, sopra/sotto l'indicatore di bracketing vengono visualizzate delle guide pari al numero di immagini da riprendere.
- Quando si inizia la ripresa singola con bracketing, le guide scompaiono una ad una mano a mano che la fotocamera riprende le immagini.



Fotocamera digitale con obiettivo intercambiabile  
ILCE-7RM3 α7RIII

## Esp.forc.WB

Riprende un totale di tre immagini, ciascuna con toni di colore diversi secondo le impostazioni selezionate di bilanciamento del bianco, temperatura del colore e filtro del colore.

- 1** Selezionare  /  (Modo avanzam.) sulla rotellina di controllo → [Esp.forc.WB].
  - È possibile anche impostare il modo di avanzamento selezionando MENU →  1 (Impostazioni ripresa1) → [Modo avanzam.].
- 2** Selezionare il modo desiderato usando il lato destro/sinistro della rotellina di controllo.
- 3** Regolare la messa a fuoco e riprendere l'immagine.

### Dettagli sulle voci del menu

 **Espos. a forcella bilan. bianco: Lo:**

Registra una serie di tre immagini con piccoli cambiamenti nel bilanciamento del bianco (entro l'intervallo di  $10\text{MK}^{-1*}$ ).

 **Espos. a forcella bilan. bianco: Hi:**

Registra una serie di tre immagini con grandi cambiamenti nel bilanciamento del bianco (entro l'intervallo di  $20\text{MK}^{-1*}$ ).

\*  $\text{MK}^{-1}$  è l'unità che indica la capacità dei filtri di conversione della temperatura del colore e indica lo stesso valore come "mired".

#### Nota

- L'ultima ripresa viene visualizzata nella revisione automatica.



### Argomento correlato

- [Impostaz. bracketing](#)

Fotocamera digitale con obiettivo intercambiabile  
ILCE-7RM3 α7RIII

## Esp. a forcella DRO

È possibile registrare un totale di tre immagini, ciascuna ad un grado diverso del valore dell'ottimizzatore di gamma dinamica.

- 1 **Selezionare**  (Modo avanzam.) sulla rotellina di controllo → [Esp. a forcella DRO].
  - È possibile anche impostare il modo di avanzamento selezionando MENU →  1 (Impostazioni ripresa1) → [Modo avanzam.].
- 2 **Selezionare il modo desiderato usando il lato destro/sinistro della rotellina di controllo.**
- 3 **Regolare la messa a fuoco e riprendere l'immagine.**

### Dettagli sulle voci del menu

#### **Esposizione a forcella DRO: Lo:**

Registra una serie di tre immagini con piccoli cambiamenti nel valore dell'ottimizzatore di gamma dinamica (Lv 1, Lv 2 e Lv 3).

#### **Esposizione a forcella DRO: Hi:**

Registra una serie di tre immagini con grandi cambiamenti nel valore dell'ottimizzatore di gamma dinamica (Lv 1, Lv 3 e Lv 5).

#### **Nota**

- L'ultima ripresa viene visualizzata nella revisione automatica.



### Argomento correlato

- [Impostaz. bracketing](#)

Fotocamera digitale con obiettivo intercambiabile  
ILCE-7RM3 α7RIII

## Impostaz. bracketing

Nel modo di ripresa con bracketing è possibile impostare l'autoscatto, nonché l'ordine di ripresa per l'esposizione a forcella e l'esposizione a forcella con bilanciamento del bianco.

- 1** Selezionare  (Modo avanzam.) della rotellina di controllo → selezionare il modo di ripresa con bracketing.
  - È possibile anche impostare il modo di avanzamento selezionando MENU →  (Impostazioni ripresa1) → [Modo avanzam.].
- 2** MENU →  (Impostazioni ripresa1) → [Impostaz. bracketing] → impostazione desiderata.

### Dettagli sulle voci del menu

#### Autosc. dte esp. forc.:

Imposta se usare l'autoscatto durante la ripresa con bracketing. Imposta anche il numero di secondi prima del rilascio dell'otturatore se si utilizza l'autoscatto.

(OFF/2 sec./5 sec./10 sec.)

#### Ord.esp.forc.:

Imposta l'ordine di ripresa per l'esposizione a forcella e l'esposizione a forcella con bilanciamento del bianco.

(0→→+/-→0→+)

### Argomento correlato

- [Espos. a forc. contin.](#)
- [Esp. a forc. singola](#)
- [Esp.forc.WB](#)
- [Esp. a forcella DRO](#)







Fotocamera digitale con obiettivo intercambiabile  
ILCE-7RM3 α7RIII

## Funz. ripr. interv.

È possibile riprendere automaticamente una serie di immagini statiche con l'intervallo di ripresa e il numero di scatti impostati anticipatamente (ripresa intervallata). È quindi possibile creare un filmato dalle immagini statiche prodotte con la ripresa intervallata usando il software per computer Imaging Edge. Non è possibile creare filmati dalle immagini statiche sulla fotocamera.

Questa funzione è disponibile con la versione 3.00 o successive del software di sistema (firmware) della fotocamera.

- 1 **MENU** →  1 (Impostazioni ripresa1) → [ Funz. ripr. interv.] → [Ripresa intervallata] → [Attiv.].
- 2 **MENU** →  1 (Impostazioni ripresa1) → [ Funz. ripr. interv.] → **selezionare la voce che si desidera impostare e l'impostazione desiderata.**
- 3 **Premere il pulsante di scatto.**

Quando è trascorso il tempo impostato per [Tempo avvio ripresa], la ripresa si avvia.

- Quando il numero di scatti impostato per [Numero di scatti] è completato, la fotocamera ritorna alla schermata di standby per la ripresa intervallata.

### Dettagli sulle voci del menu

#### Ripresa intervallata:

Imposta se eseguire la ripresa intervallata. ([Attiv.]/[Disattiv.])

#### Tempo avvio ripresa:

Imposta il tempo da quando si preme il pulsante di scatto a quando si avvia la ripresa intervallata. (da 1 secondo a 99 minuti e 59 secondi)

#### Intervallo di ripresa:

Imposta l'intervallo di ripresa (tempo da quando inizia un'esposizione a quando inizia l'esposizione per lo scatto successivo). (da 1 secondo a 60 secondi)

#### Numero di scatti:

Imposta il numero di scatti per la ripresa intervallata. (da 1 scatto a 9999 scatti)

#### Sensibilità inseg. AE:

Imposta la sensibilità di inseguimento dell'esposizione automatica in base alla variazione di luminosità durante la ripresa intervallata. Se si seleziona [Basso], le variazioni di esposizione durante la ripresa intervallata saranno più uniformi. ([Alto]/[Medio]/[Basso])



#### Ripr. silenz. in interv.:

Imposta se eseguire o meno la ripresa silenziosa durante la ripresa intervallata. ([Attiv.]/[Disattiv.])

#### Priorità interval. ripr.:

Imposta se dare o meno priorità all'intervallo di ripresa quando il modo di esposizione è [Programmata auto.] o [Priorità diaframma] e la velocità dell'otturatore diventa maggiore del tempo impostato per [Intervallo di ripresa]. ([Attiv.]/[Disattiv.])

### Suggerimento

- Se si preme il pulsante di scatto durante l'intervallo di ripresa, l'intervallo di ripresa termina e la fotocamera ritorna alla schermata di standby per la ripresa intervallata.
- Per tornare al modo di ripresa normale, selezionare MENU →  1 (Impostazioni ripresa1) → [ Funz. ripr. interv.] → [Ripresa intervallata] → [Disattiv.].
- Se si preme un tasto a cui è assegnata una delle seguenti funzioni nel momento in cui inizia la ripresa, la funzione rimane attiva durante la ripresa intervallata, anche senza tenere premuto il tasto.

- [AEL bloccato]
- [ AEL bloccato]
- [Contr. AF/MF blocc.]
- [Reg. area AF blocco]

- Le immagini statiche riprese con la ripresa intervallata vengono visualizzate come gruppo nella schermata di riproduzione.
- Le immagini statiche riprese con la ripresa intervallata possono essere riprodotte in modo continuo sulla fotocamera. Se si intende creare un filmato usando le immagini statiche, è possibile vedere in anteprima il risultato.

### Nota

- A seconda del livello di batteria rimanente e della quantità di spazio libero sul supporto di registrazione, potrebbe non essere possibile registrare il numero di immagini impostato. Usare una scheda di memoria con spazio sufficiente e alimentare la fotocamera tramite USB durante la ripresa.
- Durante la ripresa intervallata (incluso il tempo di tra la pressione del pulsante di scatto e l'inizio della ripresa), non è possibile eseguire le operazioni del MENU, ma è possibile eseguire operazioni con la manopola. È possibile eseguire le operazioni del MENU finché si preme il pulsante di scatto.
- Durante la ripresa intervallata, la revisione automatica non viene visualizzata.
- [Ripr. silenz. in interv.] è impostata su [Attiv.] nelle impostazioni predefinite, indipendentemente dall'impostazione di [ Ripresa silenziosa].

---

### Argomento correlato

- [Imaging Edge](#)
- [Versione](#)

Fotocamera digitale con obiettivo intercambiabile  
ILCE-7RM3 α7RIII

## Funzionamen. tattile

---

Imposta se attivare o meno le operazioni a tocco sul monitor.

**1** MENU →  (Impostazione) → [Funzionamen. tattile] → impostazione desiderata.

### Dettagli sulle voci del menu

**Attiv.:**

Attiva il funzionamento a tocco.

**Disattiv.:**

Disattiva il funzionamento a tocco.

---

### Argomento correlato

- [Messa a fuoco a tocco](#)
- [Impos. Tappet. Tatt.](#)
- [Schermo/Tap. tattile](#)

Fotocamera digitale con obiettivo intercambiabile  
ILCE-7RM3 α7RIII

## Schermo/Tap. tattile

---

Le operazioni a tocco durante la ripresa col monitor sono dette “operazioni sul touch panel”, mentre le operazioni a tocco durante la ripresa col mirino sono dette “operazioni sul touch pad”. È possibile selezionare se attivare le operazioni sul touch panel o sul touch pad.

1 MENU →  (Impostazione) → [Schermo/Tap. tattile] → impostazione desiderata.

### Dettagli sulle voci del menu

**Schermo+tap. tattile:**

Attiva sia le operazioni sul touch panel durante la ripresa col monitor che le operazioni sul touch pad durante la ripresa col mirino.

**Solo schermo tattile:**

Attiva solo le operazioni sul touch panel durante la ripresa con il monitor.

**Solo tap. tattile:**

Attiva solo le operazioni sul touch pad durante la ripresa con il mirino.

---

### Argomento correlato

- [Funzionamen. tattile](#)

Fotocamera digitale con obiettivo intercambiabile  
ILCE-7RM3 α7RIII

## Messa a fuoco a tocco

È possibile selezionare un soggetto da mettere a fuoco con le operazioni a tocco nei modi di ripresa delle immagini statiche e dei filmati.

1 MENU →  (Impostazione) → [Funzionamen. tattile] → [Attiv.].

### Specificazione della posizione da mettere a fuoco nel modo immagine statica

È possibile mettere a fuoco la posizione desiderata toccando il monitor.

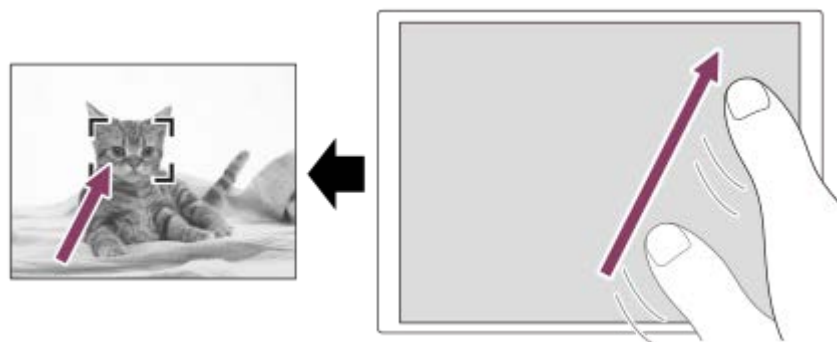

1. Selezionare un' [Area messa a fuoco] diversa da [Spot flessibile] o [Spot flessi. espanso].
2. MENU →  1 (Impostazioni ripresa1) → [AF agg. sogg. centr.] → [Disattiv.].
3. Toccare il monitor.
  - Durante la ripresa con il monitor, toccare il soggetto da mettere a fuoco.
  - Durante la ripresa con il mirino, è possibile spostare la posizione della messa a fuoco toccando e trascinando sul monitor mentre si guarda attraverso il mirino.



- Quando si preme a metà il pulsante di scatto, la fotocamera mette a fuoco il riquadro di messa a fuoco. Premere a fondo il pulsante di scatto per riprendere le immagini.
- Per annullare la messa a fuoco con le operazioni a tocco, toccare  oppure premere il centro della rotellina di controllo se si riprende con il monitor, e premere il centro della rotellina di controllo se si riprende con il mirino.

### Specificazione della posizione da mettere a fuoco nel modo di registrazione filmato (messa a fuoco spot)

La fotocamera mette a fuoco il soggetto toccato. La messa a fuoco spot non è disponibile durante la ripresa con il mirino.

1. Selezionare un' [Area messa a fuoco] diversa da [Spot flessibile] o [Spot flessi. espanso].
2. MENU →  1 (Impostazioni ripresa1) → [AF agg. sogg. centr.] → [Disattiv.].
3. Toccare il soggetto da mettere a fuoco prima o durante la registrazione.
  - Quando si tocca il soggetto, il modo di messa a fuoco passa temporaneamente a manuale e la messa a fuoco può essere regolata con l'anello di messa a fuoco.
  - Per annullare la messa a fuoco spot, toccare  oppure premere il centro della rotellina di controllo.

#### Suggerimento

- Oltre alla funzione di messa a fuoco a tocco, sono disponibili anche le seguenti operazioni a tocco.
  - Quando l'impostazione di [Area messa a fuoco] è [Spot flessibile] o [Spot flessi. espanso], è possibile spostare il riquadro di messa a fuoco usando le operazioni a tocco.
  - Quando l'impostazione di [Modo messa a fuoco] è [Mes. fuo. man.], è possibile utilizzare l'ingrandimento toccando due volte il monitor.

---

## Nota

- La funzione di messa a fuoco a tocco non è disponibile nelle seguenti situazioni:
  - Quando [Modo messa a fuoco] è impostata su [Mes. fuo. man.].
  - Durante l'uso dello zoom digitale
  - Durante l'uso di LA-EA2 o LA-EA4
  - Durante l'uso di LA-EA1 o LA-EA3, quando il modo di ripresa è impostato su filmato

---

## Argomento correlato

- [Funzionamen. tattile](#)
- [Schermo/Tap. tattile](#)

4-728-781-35(1) Copyright 2017 Sony Corporation

Fotocamera digitale con obiettivo intercambiabile  
ILCE-7RM3 α7RIII

## Impos. Tappet. Tatt.

È possibile regolare le impostazioni relative all'uso del touch pad durante la ripresa col mirino.

1 MENU →  (Impostazione) → [Impos. Tappet. Tatt.] → impostazione desiderata.

### Dettagli sulle voci del menu

#### Operaz. nell'orient. V:

Imposta se attivare l'uso del touch pad durante la ripresa con il mirino orientamento verticalmente. È possibile impedire operazioni erronee durante la ripresa con orientamento verticale, causate dal contatto del naso ecc. con il monitor.

#### Modo posiz. tocco:

Imposta se spostare il riquadro di messa a fuoco nella posizione toccata sullo schermo ([Posizione assoluta]) o se spostare il riquadro di messa a fuoco nella posizione desiderata in base alla direzione di trascinarsi e alla quantità di movimento ([Posizione relativa]).

#### Area di operazione:

Imposta l'area da utilizzare per l'uso del touch pad. Limitando l'area operativa si possono evitare operazioni accidentali causate dal contatto del naso ecc. con il monitor.

### Informazioni sul modo di posizionamento del tocco

Selezionando [Posizione assoluta], è possibile spostare più rapidamente il riquadro di messa a fuoco in una posizione distante, in quanto è possibile specificare direttamente la posizione del riquadro di messa a fuoco con operazioni a tocco.

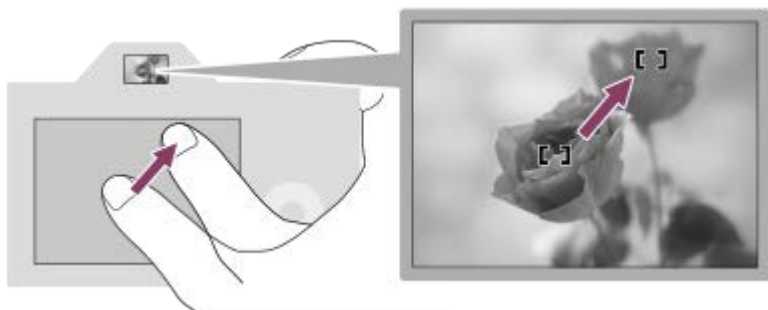

Selezionando [Posizione relativa] è possibile utilizzare il touch pad nel punto più comodo, senza dover spostare il dito su un'area ampia.

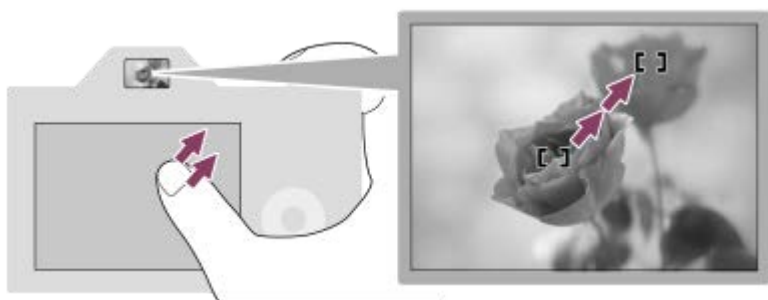

### Suggerimento

- Nell'uso del touch pad, quando l'impostazione di [Modo posiz. tocco] è [Posizione assoluta], l'area impostata in [Area di operazione] viene trattata come l'intero schermo.

## Argomento correlato

- [Funzionamen. tattile](#)

4-728-781-35(1) Copyright 2017 Sony Corporation



Fotocamera digitale con obiettivo intercambiabile  
ILCE-7RM3 α7RIII

## Dimen. im. JPEG (immagine statica)

Maggiore è la dimensione di immagine, più dettagli saranno riprodotti quando l'immagine viene stampata su carta di formato grande. Minore è la dimensione di immagine, più immagini possono essere registrate.

1 MENU →  1 (Impostazioni ripresa1) →  Dimen. im. JPEG → impostazione desiderata.

### Dettagli sulle voci del menu

Quando l'impostazione di [  Rapp.aspetto] è 3:2	
L: 42M	7952×5304 pixel
M: 18M	5168×3448 pixel
S: 11M	3984×2656 pixel

Quando l'impostazione di [  Rapp.aspetto] è 16:9	
L: 36M	7952×4472 pixel
M: 15M	5168×2912 pixel
S: 8.9M	3984×2240 pixel

### Quando si registra in formato equivalente a APS-C

Quando l'impostazione di [  Rapp.aspetto] è 3:2	
L: 18M	5168×3448 pixel
M: 11M	3984×2656 pixel
S: 4.5M	2592×1728 pixel

Quando l'impostazione di [  Rapp.aspetto] è 16:9	
L: 15M	5168×2912 pixel
M: 8.9M	3984×2240 pixel
S: 3.8M	2592×1456 pixel

#### Nota

- Quando l'impostazione di [ Formato File] è [RAW] o [RAW & JPEG], la dimensione di immagine per le immagini RAW corrisponde a "L."

---

---

## Argomento correlato

- [Rapp.aspetto \(immagine statica\)](#)



4-728-781-35(1) Copyright 2017 Sony Corporation

Fotocamera digitale con obiettivo intercambiabile  
ILCE-7RM3 α7RIII

## Qualità JPEG (immagine statica)

---

Seleziona la qualità dell'immagine JPEG quando l'impostazione di [  Formato File] è [RAW & JPEG] o [JPEG].

1 MENU →  1 (Impostazioni ripresa1) → [  Qualità JPEG] → impostazione desiderata.

### Dettagli sulle voci del menu

#### Extra fine/Fine/Standard:

Poiché la percentuale di compressione aumenta da [Extra fine] a [Fine] a [Standard], la dimensione del file diminuisce nello stesso ordine. Ciò consente di registrare più file su una scheda di memoria, ma la qualità dell'immagine sarà inferiore.

---



### Argomento correlato

- [Formato File \(immagine statica\)](#)

Fotocamera digitale con obiettivo intercambiabile  
ILCE-7RM3 α7RIII

## Rapp.aspetto (immagine statica)

---

① MENU →  1 (Impostazioni ripresa1) → [ Rapp.aspetto] → impostazione desiderata.

### Dettagli sulle voci del menu

**3:2:**

Stesso rapporto di aspetto della pellicola da 35 mm



**16:9:**

Rapporto di aspetto adatto per la visione su un televisore che supporta l'alta definizione

Fotocamera digitale con obiettivo intercambiabile  
ILCE-7RM3 α7RIII

## Formato File (immagine statica)

Imposta il formato di file per le immagini statiche.

**1** MENU →  1 (Impostazioni ripresa1) → [ Formato File] → impostazione desiderata.

### Dettagli sulle voci del menu

#### RAW:

Le immagini prima dell'elaborazione vengono salvate in questo formato. Selezionare questo formato per elaborare le immagini su un computer a scopi professionali.



#### RAW & JPEG:

Vengono create contemporaneamente un'immagine RAW e un'immagine JPEG. Ciò è utile quando sono necessari due file di immagine, un JPEG per la visione e un RAW per la modifica.

#### JPEG:

L'immagine viene registrata nel formato JPEG.

### Informazioni sulle immagini RAW

- Per aprire i file di immagine RAW registrati con questa fotocamera, è richiesto il software Imaging Edge. Con Imaging Edge è possibile aprire un file di immagine RAW e convertirlo in un formato immagine comune come JPEG o TIFF, oppure regolare nuovamente il bilanciamento del bianco, la saturazione e il contrasto dell'immagine.
- Con le immagini RAW non è possibile utilizzare le funzioni [HDR auto] o [Effetto immagine].
- Le immagini RAW registrate con questa fotocamera hanno una risoluzione di 14 bit per pixel. La risoluzione però è limitata a 12 bit nei seguenti modi di ripresa:
  - [ Espos.lunga NR]
  - [BULB]
  - [Scatto Multiplo] quando l'impostazione di [ Tipo di file RAW] è [Compresso]
- È possibile impostare se le immagini RAW siano compresse o non compresse con [ Tipo di file RAW].

#### Nota

- Se non si intende modificare le immagini al computer, si consiglia di registrarle nel formato JPEG.
- Alle immagini in formato RAW non è possibile aggiungere i contrassegni di registrazione DPOF (ordine di stampa).

### Argomento correlato

- [Dimen. im. JPEG \(immagine statica\)](#)
- [Tipo di file RAW \(immagine statica\)](#)

Fotocamera digitale con obiettivo intercambiabile  
ILCE-7RM3 α7RIII

## Tipo di file RAW (immagine statica)

Seleziona il tipo di file per le immagini RAW.

1 MENU →  1 (Impostazioni ripresa1) → [ Tipo di file RAW] → impostazione desiderata.

### Dettagli sulle voci del menu



#### Compresso:

Registra le immagini in formato RAW compresso.

#### Non compresso:

Registra le immagini in formato RAW non compresso. Quando [Non compresso] è selezionato per [ Tipo di file RAW], le dimensioni del file dell'immagine sono maggiori rispetto a quelle registrate in formato RAW compresso.

#### Nota

- Quando [Non compresso] è selezionato per [ Tipo di file RAW], l'icona sullo schermo diventa  .  è visualizzato anche durante la riproduzione di un'immagine ripresa in formato RAW non compresso.

Fotocamera digitale con obiettivo intercambiabile  
ILCE-7RM3 α7RIII

## APS-C/Super 35mm

Imposta se registrare in dimensioni equivalenti al formato APS-C per le immagini statiche e al formato Super 35mm per i filmati. Con questo prodotto è possibile usare un obiettivo dedicato formato APS-C, registrando in un formato equivalente a APS-C o equivalente a Super 35 mm

1 MENU →  1 (Impostazioni ripresa1) → [APS-C/Super 35mm] → impostazione desiderata.

### Dettagli sulle voci del menu

#### APS-C S35 Ripresa:

Imposta se la fotocamera determini automaticamente l'intervallo di cattura in base all'obiettivo. (Automatico/Manuale)

#### APS-C S35 Ripr.: Manuale:

Imposta se registrare in formato equivalente ad APS-C o in formato equivalente a Super 35mm quando l'impostazione di [APS-C S35 Ripresa] è [Manuale]. (Disattiv./Attiv.)

#### Nota

- Se si tenta di eseguire la ripresa a pieno formato con un obiettivo compatibile con APS-C, si potrebbero non ottenere i risultati di ripresa desiderati.
- Quando è attivata la ripresa APS-C/Super 35 mm, viene usata la parte centrale del sensore dell'immagine e l'angolo di visione è equivalente a quello del sensore dell'immagine in formato APS-C.

Fotocamera digitale con obiettivo intercambiabile  
ILCE-7RM3 α7RIII

## Angolo di visione

L'angolo di visione passa all'equivalente del pieno formato o APS-C/Super 35mm, a seconda dell'impostazione di [APS-C/Super 35mm] e dell'obiettivo montato. L'angolo di visione è diverso anche per la ripresa di immagini statiche e di filmati.

### Angolo di visione equivalente a pieno formato



- (A) Quando si riprendono immagini statiche (con l'impostazione di [  Rapp.aspetto] su [3:2])  
(B) Quando si registrano i filmati.

La fotocamera riprende con un angolo di visione equivalente al pieno formato nelle seguenti situazioni.

- L'impostazione di [ **APS-C S35** Ripresa] sotto [APS-C/Super 35mm] è [Automatico], ed è montato un obiettivo compatibile con la ripresa a pieno formato.
- Quando l'impostazione di [ **APS-C S35** Ripresa] sotto [APS-C/Super 35mm] è [Manuale], e l'impostazione di [ **APS-C S35** Ripr.: Manuale] è [Disattiv.].

### Angolo di visione equivalente al formato APS-C/Super 35mm



- (A) Quando si riprendono immagini statiche (con l'impostazione di [  Rapp.aspetto] su [3:2])  
(B) Quando si registrano i filmati.

La fotocamera riprende con un angolo di visione equivalente al formato APS-C o Super 35mm nelle seguenti situazioni. L'angolo di visione diventa circa 1,5 volte la lunghezza focale indicata sull'obiettivo.

- L'impostazione di [ **APS-C S35** Ripresa] sotto [APS-C/Super 35mm] è [Automatico], ed è montato un obiettivo formato APS-C.
- Quando l'impostazione di [ **APS-C S35** Ripresa] sotto [APS-C/Super 35mm] è [Manuale], e l'impostazione di [ **APS-C S35** Ripr.: Manuale] è [Attiv.].



## Nota

- Quando l'impostazione di [ APS-C S35 Ripresa] sotto [APS-C/Super 35mm] è [Automatico] durante la registrazione di filmati XAVC S 4K, l'angolo di visione è equivalente a circa 1,5 volte la distanza focale indicata sull'obiettivo, indipendentemente dal tipo di obiettivo.

---

## Argomento correlato

- [Formato file \(filmato\)](#)
- [Impost. registraz. \(filmato\)](#)
- [APS-C/Super 35mm](#)

4-728-781-35(1) Copyright 2017 Sony Corporation

Fotocamera digitale con obiettivo intercambiabile  
ILCE-7RM3 α7RIII

## Elenco delle funzioni della manopola del modo

È possibile cambiare il modo di ripresa in base al soggetto o allo scopo della ripresa.

### 1 Ruotare la manopola del modo per selezionare il modo di ripresa desiderato.

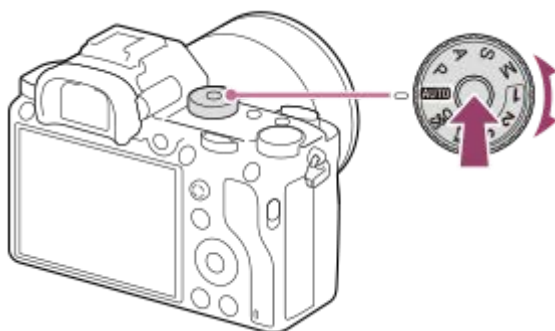

- Ruotare la manopola del modo tenendo premuto il tasto di sblocco della manopola del modo al centro della manopola del modo.

## Funzioni disponibili

### **i** (Auto. intelligente):

Consente di riprendere con identificazione automatica della scena.

### **P** (Programmata auto.):

Consente di riprendere con l'esposizione regolata automaticamente (sia il tempo di otturazione che il valore del diaframma (valore F)). Inoltre è possibile selezionare varie impostazioni usando il menu.

### **A** (Priorità diaframma):

Consente di regolare il diaframma e riprendere quando si desidera sfocare lo sfondo, ecc.

### **S** (Priorità tempi):

Consente di riprendere i soggetti in movimento rapido, ecc. regolando manualmente il tempo di otturazione.

### **M** (Esposiz. manuale):

Consente di riprendere le immagini statiche con l'esposizione desiderata regolando l'esposizione (sia il tempo di otturazione che il valore del diaframma (valore F)).

### **1/2/3** (Richiamo memoria):

Consente di riprendere un'immagine dopo aver richiamato i modi di uso frequente o le impostazioni numeriche registrate in precedenza.

### **Filmato** (Filmato):

Consente di cambiare il modo di esposizione per la registrazione dei filmati.

### **S&Q** (Movimento L&R):

Consente di riprendere i filmati in slow-motion e in quick-motion.

## Argomento correlato

- [Auto. intelligente](#)
- [Programmata auto.](#)
- [Priorità diaframma](#)
- [Priorità tempi](#)
- [Esposiz. manuale](#)
- [Richiamo \(Impostazioni ripresa1/Impostazioni ripresa2\)](#)

- Filmato: Modo esposizione
- Movimento L&R: Modo esposizione

4-728-781-35(1) Copyright 2017 Sony Corporation

Fotocamera digitale con obiettivo intercambiabile  
ILCE-7RM3 α7RIII

## Auto. intelligente

La fotocamera riprende con identificazione automatica della scena.

**1 Portare la manopola del modo su **AUTO** (Modo Automatico).**

- Il modo di ripresa sarà impostato su **i** (Auto. intelligente).

**2 Puntare la fotocamera verso il soggetto.**

Quando la fotocamera ha riconosciuto la scena, l'icona per la scena riconosciuta appare sullo schermo.

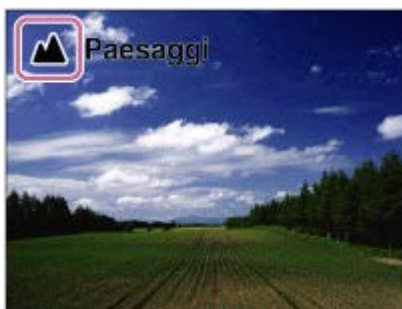

**3 Regolare la messa a fuoco e riprendere l'immagine.**

### Nota

- Il prodotto non riconosce la scena quando si riprendono le immagini con le funzioni dello zoom diverso dallo zoom ottico.
- Il prodotto potrebbe non identificare correttamente una scena in alcune condizioni di ripresa.
- Per il modo [Auto. intelligente], gran parte delle funzioni vengono impostate automaticamente e non sono modificabili dall'utente.

### Argomento correlato

- [Informazioni sull'identificazione scena](#)
- [Imp. AF Viso/Occhi](#)
- [Prtà visi mis. esp mlti](#)

Fotocamera digitale con obiettivo intercambiabile  
ILCE-7RM3 α7RIII

## Informazioni sull'identificazione scena











---

L'identificazione scena funziona nel modo [Auto. intelligente].

Questa funzione consente al prodotto di identificare automaticamente le condizioni di ripresa e riprendere l'immagine.

### Identificazione della scena

Quando il prodotto riconosce determinate scene, nella prima riga vengono visualizzate le seguenti icone e guide:

-  (Ritratto)
-  (Bambino)
-  (Ritratto notturno)
-  (Scena notturna)
-  (Ritrat. in controluce)
-  (Controluce)
-  (Paesaggi)
-  (Macro)
-  (Palcoscenico)
-  (Luce bassa)
-  (Scena notturna usando un treppiede)

---

### Argomento correlato

- [Auto. intelligente](#)

Fotocamera digitale con obiettivo intercambiabile  
ILCE-7RM3 α7RIII

## Programmata auto.

Consente di riprendere con l'esposizione regolata automaticamente (sia il tempo di otturazione che il valore del diaframma).

È possibile impostare le funzioni di ripresa come [ISO].

- 1 **Portare la manopola del modo su P (Programmata auto.).**
- 2 **Impostare le funzioni di ripresa sulle impostazioni desiderate.**
- 3 **Regolare la messa a fuoco e riprendere il soggetto.**

## Variazione del programma

Quando non si utilizza il flash, è possibile modificare la combinazione di tempo di otturazione e valore del diaframma (valore F) senza modificare l'esposizione appropriata impostata dalla fotocamera.

Ruotare la manopola anteriore/posteriore per selezionare la combinazione di valore dell'apertura e velocità dell'otturatore.

- "P" sullo schermo cambia in "P\*" quando si ruota la manopola anteriore/posteriore.
- Per annullare la variazione del programma, impostare un modo di ripresa diverso da [Programmata auto.], oppure spegnere la fotocamera.

### Nota

- Secondo la luminosità dell'ambiente, la variazione del programma potrebbe non essere usata.
- Impostare un modo di ripresa diverso da "P" o spegnere la fotocamera per annullare l'impostazione effettuata.
- Quando la luminosità cambia, anche il diaframma (valore F) e il tempo di otturazione cambiano conservando il valore di variazione.

Fotocamera digitale con obiettivo intercambiabile  
ILCE-7RM3 α7RIII

## Priorità diaframma

---

È possibile riprendere regolando il diaframma e cambiando il campo a fuoco o sfocando lo sfondo.

**1** Portare la manopola del modo su **A (Priorità diaframma)**.

**2** Selezionare il valore desiderato girando la manopola anteriore/posteriore.

- Valore F minore: Il soggetto è a fuoco, ma gli oggetti di fronte e oltre il soggetto sono sfocati.  
Valore F maggiore: Il soggetto e il primo piano e lo sfondo sono tutti a fuoco.
- Se il valore del diaframma impostato non è adatto per l'esposizione appropriata, il tempo di otturazione nella schermata di ripresa lampeggia. Se si verifica questo, cambiare il valore del diaframma.

**3** Regolare la messa a fuoco e riprendere il soggetto.

Il tempo di otturazione si regola automaticamente per ottenere l'esposizione corretta.

### Nota

- La luminosità dell'immagine sulla schermata potrebbe variare dall'immagine reale ripresa.

---

### Argomento correlato

- [Antepr. diaframma](#)

Fotocamera digitale con obiettivo intercambiabile  
ILCE-7RM3 α7RIII

## Priorità tempi

È possibile esprimere il movimento di un soggetto in movimento in vari modi regolando il tempo di otturazione, per esempio, nel momento del movimento con tempo di otturazione veloce o come un'immagine con scia con tempo di otturazione lento.

**1** Portare la manopola del modo su **S (Priorità tempi)**.

**2** Selezionare il valore desiderato girando la manopola anteriore/posteriore.

- Se l'esposizione corretta non può essere ottenuta dopo l'impostazione, il valore del diaframma sulla schermata di ripresa lampeggia. Se si verifica questo, cambiare il tempo di otturazione.

**3** Regolare la messa a fuoco e riprendere il soggetto.

Il diaframma si regola automaticamente per ottenere l'esposizione corretta.

### Suggerimento

- Usare un treppiede per evitare la vibrazione della fotocamera quando si usa un tempo di otturazione lento.
- Quando si riprendono scene sportive al coperto, impostare la sensibilità ISO su un valore superiore.

### Nota

- L'indicatore di avvertimento per SteadyShot non appare nel modo di priorità del tempo di otturazione.
- Quando [📷 Espos.lunga NR] è impostato su [Attiv.] e il tempo di otturazione è 1 secondo(i) o più, la riduzione dei disturbi sarà eseguita dopo la ripresa per la stessa durata di tempo in cui l'otturatore è stato aperto. Tuttavia, non è più possibile riprendere mentre la riduzione dei disturbi è in corso.
- La luminosità dell'immagine sulla schermata potrebbe variare dall'immagine reale ripresa.

### Argomento correlato

- [Espos.lunga NR \(immagine statica\)](#)



Fotocamera digitale con obiettivo intercambiabile  
ILCE-7RM3 α7RIII

## Esposiz. manuale

È possibile riprendere con l'impostazione desiderata dell'esposizione regolando sia il tempo di otturazione che il diaframma.

### 1 Portare la manopola del modo su M (Esposiz. manuale).

### 2 Selezionare il valore desiderato del diaframma girando la manopola anteriore. Selezionare il tempo di otturazione desiderato ruotando la manopola posteriore.

- È possibile cambiare l'impostazione della manopola anteriore/posteriore usando MENU →  2 (Impostazioni ripresa2) → [Impostaz. manopola].
- È possibile anche impostare [ISO] su [ISO AUTO] nel modo di esposizione manuale. Il valore ISO cambia automaticamente per ottenere l'esposizione appropriata usando il valore del diaframma e il tempo di otturazione impostati.
- Quando l'impostazione di [ISO] è [ISO AUTO], l'indicatore del valore ISO lampeggia se il valore ISO impostato non è adatto per l'esposizione appropriata. Se si verifica questo, cambiare il tempo di otturazione o il valore del diaframma.
- Quando l'impostazione di [ISO] è diversa da [ISO AUTO], usare MM (Misurato manualmente)\* per controllare il valore di esposizione.

**Verso +:** Le immagini diventano più luminose.

**Verso -:** Le immagini diventano più scure.

**0:** Esposizione appropriata analizzata dal prodotto.

\* Indica un valore insufficiente/eccessivo per l'esposizione appropriata. Viene visualizzato utilizzando un valore numerico sul monitor e con un indicatore di misurazione sul mirino.

### 3 Regolare la messa a fuoco e riprendere il soggetto.

#### Suggerimento

- È possibile cambiare la combinazione del tempo di otturazione e del diaframma (valore F) senza cambiare il valore di esposizione impostato ruotando la manopola anteriore/posteriore tenendo premuto il tasto AEL. (Variazione manuale)

#### Nota

- L'indicatore Misurato manualmente non appare quando l'impostazione di [ISO] è [ISO AUTO].
- Quando la quantità di luce ambientale supera i limiti di misurazione esposimetrica dell'opzione Misurato manualmente, l'indicatore di Misurato manualmente lampeggia.
- L'indicatore di avvertimento SteadyShot non appare nel modo di esposizione manuale.
- La luminosità dell'immagine sulla schermata potrebbe variare dall'immagine reale ripresa.

Fotocamera digitale con obiettivo intercambiabile  
ILCE-7RM3 α7RIII

## Ripresa Bulb

È possibile impostare un'immagine con scia del movimento di un soggetto con esposizione lunga. La ripresa BULB è adatta per la ripresa delle scie delle stelle o di fuochi d'artificio, ecc.

- 1 Portare la manopola del modo su M (Esposiz. manuale).**
- 2 Ruotare la manopola posteriore in senso orario finché viene indicato [BULB].**
- 3 Selezionare il valore del diaframma (valore F) usando la manopola anteriore.**
- 4 Premere a metà il pulsante di scatto per mettere a fuoco.**
- 5 Tenere premuto il pulsante di scatto per la durata della ripresa.**

Per tutto il tempo che si preme il pulsante di scatto, l'otturatore rimane aperto.

### Suggerimento

- Durante le riprese di fuochi d'artificio, ecc, mettere a fuoco all'infinito nel modo di messa a fuoco manuale. Se si utilizza un obiettivo il cui punto all'infinito non è chiaro, regolare anticipatamente la messa a fuoco sui fuochi d'artificio nella zona che si desidera mettere a fuoco.
- Per eseguire la ripresa Bulb senza provocare il deterioramento della qualità dell'immagine, si consiglia di iniziare a riprendere quando la fotocamera è fredda.
- Le immagini riprese nel modo [BULB] tendono ad essere sfocate. Si consiglia di usare un treppiede e un telecomando che disponga della funzione di blocco del pulsante di scatto (in vendita separatamente). Usare un telecomando che supporti la connessione con presa USB multipla/micro.

### Nota

- Maggiore è il tempo di esposizione, più disturbi saranno visibili sull'immagine.
- Dopo la ripresa, la riduzione del rumore sarà eseguita per lo stesso periodo di tempo in cui l'otturatore è stato aperto. Tuttavia, non è più possibile riprendere mentre la riduzione dei disturbi è in corso.
- Non è possibile impostare il tempo di otturazione su [BULB] nelle seguenti situazioni:
  - [HDR auto]
  - [Effetto immagine] è impostato su [Mono. sfuma. ricche].
  - Quando l'impostazione di [Modo avanzam.] è una delle seguenti:
    - [Scatto Multiplo]
    - [Autoscat.(mult.)]
    - [Espos. a forc. contin.]
  - [ Ripresa silenziosa]

Se si usano le funzioni indicate sopra quando il tempo di otturazione è impostato su [BULB], il tempo di otturazione è impostato temporaneamente su 30 secondi.

---

---

## Argomento correlato



- [Esposiz. manuale](#)

4-728-781-35(1) Copyright 2017 Sony Corporation

Fotocamera digitale con obiettivo intercambiabile  
ILCE-7RM3 α7RIII

## Richiamo (Impostazioni ripresa1/Impostazioni ripresa2)



Consente di riprendere un'immagine dopo aver richiamato i modi usati frequentemente o le impostazioni della fotocamera registrate anticipatamente con [ **MR**  /  Memoria].

- 1 **Portare la manopola del modo su 1, 2 o 3 (Richiamo memoria).**
- 2 **Premere al centro della rotellina di controllo per confermare.**
  - È anche possibile richiamare i modi o le impostazioni registrati selezionando MENU →  1 (Impostazioni ripresa1) → [ **MR**  /  Richiamo].

### Suggerimento

- Per richiamare le impostazioni registrate nella scheda di memoria, portare la manopola del modo su 1, 2, 3 (Richiamo memoria), quindi selezionare il numero desiderato premendo il lato sinistro/destro della rotellina di controllo.
- Se si richiamano impostazioni registrate sulla scheda di memoria, le impostazioni vengono richiamate dalla scheda di memoria nello slot specificato in [ **MR** Selez. supporto]. È possibile confermare lo slot per scheda di memoria selezionando MENU →  1 (Impostazioni ripresa1) → [ **MR** Selez. supporto].
- In questa fotocamera è possibile richiamare le impostazioni registrate in una scheda di memoria utilizzando un'altra fotocamera dello stesso modello.

### Nota

- Se si imposta [ **MR**  /  Richiamo] dopo aver completato le impostazioni della ripresa, viene data la priorità alle impostazioni registrate e le impostazioni originali potrebbero diventare non valide. Controllare gli indicatori sullo schermo prima di riprendere.



### Argomento correlato

- [Memoria \(Impostazioni ripresa1/Impostazioni ripresa2\)](#)

Fotocamera digitale con obiettivo intercambiabile  
ILCE-7RM3 α7RIII

## Filmato: Modo esposizione

È possibile impostare il modo di esposizione per la ripresa dei filmati.

- 1 Portare la manopola del modo su  (Filmato).
- 2 MENU →  2 (Impostazioni ripresa2) → [ Modo esposizione] → impostazione desiderata.
- 3 Premere il tasto MOVIE (filmato) per avviare la registrazione.
  - Premere nuovamente il tasto MOVIE per arrestare la registrazione.

### Dettagli sulle voci del menu

#### P Programmata auto.:

Consente di riprendere con l'esposizione regolata automaticamente (sia il tempo di otturazione che il valore del diaframma).

#### A Priorità diaframma:

Consente di riprendere dopo aver regolato manualmente il valore del diaframma.

#### S Priorità tempi:

Consente di riprendere dopo aver regolato manualmente il tempo di otturazione.

#### M Esposiz. manuale:

Consente di riprendere dopo aver regolato manualmente l'esposizione (sia il tempo di otturazione che il valore del diaframma).

Fotocamera digitale con obiettivo intercambiabile  
ILCE-7RM3 α7RIII

## Movimento L&R: Modo esposizione

È possibile selezionare il modo di esposizione per le riprese slow-motion/quick motion. È possibile cambiare l'impostazione e la velocità di riproduzione per le riprese slow-motion/quick motion con [ **S&Q** Impostazioni L&R].

- 1 Portare la manopola del modo su **S&Q** (Movimento L&R).
- 2 MENU → 2 (Impostazioni ripresa2) → [ **S&Q** Modo esposizione] → impostazione desiderata.
- 3 Premere il tasto **MOVIE** (filmato) per avviare la registrazione.
  - Premere nuovamente il tasto **MOVIE** per arrestare la registrazione.

### Dettagli sulle voci del menu

#### **S&Q** **P** Programmata auto.:

Consente di riprendere con l'esposizione regolata automaticamente (sia il tempo di otturazione che il valore del diaframma).

#### **S&Q** **A** Priorità diaframma:

Consente di riprendere dopo aver regolato manualmente il valore del diaframma.

#### **S&Q** **S** Priorità tempi:

Consente di riprendere dopo aver regolato manualmente il tempo di otturazione.

#### **S&Q** **M** Esposiz. manuale:

Consente di riprendere dopo aver regolato manualmente l'esposizione (sia il tempo di otturazione che il valore del diaframma).

### Argomento correlato

- [Impostazioni L&R](#)

Fotocamera digitale con obiettivo intercambiabile  
 ILCE-7RM3 α7RIII

## Comp.esposiz.

Normalmente, l'esposizione è impostata automaticamente (esposizione automatica). In base al valore di esposizione impostato dall'esposizione automatica, è possibile rendere l'intera immagine più luminosa o più scura se si regola [Comp.esposiz.] sul lato più o sul lato meno, rispettivamente (compensazione dell'esposizione).

### 1 Ruotare la manopola di compensazione dell'esposizione (A).

**lato + (sopra):**

Le immagini diventano più luminose.

**lato - (sotto):**

Le immagini diventano più scure.



- È possibile regolare il valore di compensazione dell'esposizione nell'intervallo compreso tra -3,0 EV a +3,0 EV.
- È possibile controllare il valore di compensazione dell'esposizione impostato nella schermata di ripresa.

**Monitor**

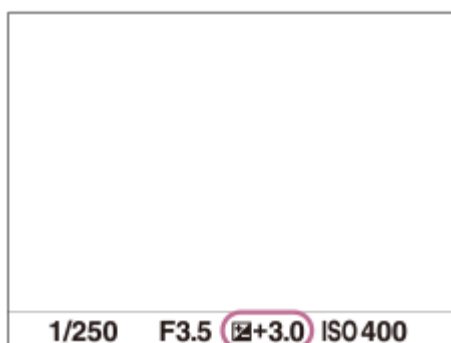

**Mirino**

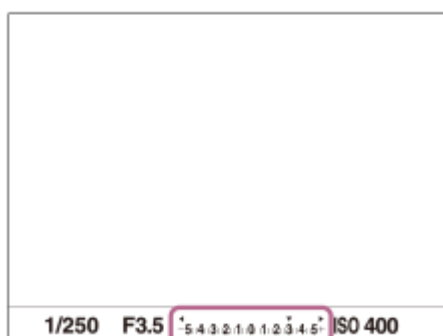

## Per impostare il valore di compensazione dell'esposizione usando il MENU

Quando la manopola di compensazione dell'esposizione è impostata su "0", è possibile regolare il valore di compensazione dell'esposizione nell'intervallo compreso tra -5.0 EV e + 5.0 EV.

MENU →  1 (Impostazioni ripresa1) → [Comp.esposiz.] → impostazione desiderata.

### Nota

- Non è possibile eseguire la compensazione dell'esposizione nei seguenti modi di ripresa:
  - [Auto. intelligente]
- Quando si usa [Esposiz. manuale], è possibile eseguire la compensazione dell'esposizione soltanto quando [ISO] è impostato su [ISO AUTO].
- Le impostazioni della manopola di compensazione dell'esposizione hanno priorità su [Comp.esposiz.] o [Mano. Compens. Ev] in MENU.
- Durante la ripresa, sullo schermo appare soltanto un valore tra -3,0 EV e +3,0 EV con la luminosità equivalente dell'immagine. Se si imposta un valore di compensazione dell'esposizione al di fuori da questo intervallo, la luminosità dell'immagine sullo schermo non mostra l'effetto, ma il valore sarà riflesso nell'immagine registrata.
- Per i filmati è possibile regolare la compensazione dell'esposizione in un intervallo compreso tra -2,0 EV e +2,0 EV.
- Se si riprende un soggetto in condizioni assai luminose o buie o quando si usa il flash, si potrebbe non essere in grado di ottenere un effetto soddisfacente.
- Quando si imposta la manopola di compensazione dell'esposizione su "0" da un'impostazione diversa da "0", il valore dell'esposizione passa a "0" indipendentemente dall'impostazione [Comp.esposiz.].

### Argomento correlato

- [Passo esposiz.](#)
- [Mano. Compens. Ev](#)
- [Imp.comp.esp.](#)
- [Espos. a forc. contin.](#)
- [Esp. a forc. singola](#)
- [Impost. mot. zebrato](#)



Fotocamera digitale con obiettivo intercambiabile  
ILCE-7RM3 α7RIII

## Reimposta Comp. EV

---

Imposta se mantenere il valore di esposizione impostato usando [Comp.esposiz.] quando si disattiva l'alimentazione quando la posizione della manopola di compensazione dell'esposizione è impostata su "0".

**1** MENU →  1 (Impostazioni ripresa1) → [Reimposta Comp. EV] → impostazione desiderata.

### Dettagli sulle voci del menu

**Gestire:**

Mantiene le impostazioni.

**Reimpostare:**

Ripristina le impostazioni.

Fotocamera digitale con obiettivo intercambiabile  
ILCE-7RM3 α7RIII

## Mano. Compens. Ev

È possibile regolare l'esposizione usando la manopola anteriore o la manopola posteriore quando la manopola di compensazione dell'esposizione è impostata su "0". È possibile regolare l'esposizione in una gamma da -5,0 EV a +5,0 EV.

- 1 **Portare la manopola di compensazione dell'esposizione su "0".**
- 2 **MENU →  2 (Impostazioni ripresa2) → [Mano. Compens. Ev] → impostazione desiderata.**

### Dettagli sulle voci del menu

#### Disattiv.:

Non abilita la compensazione dell'esposizione con la manopola anteriore o posteriore.

#### **Manopola anter./** **Manopola post.:**

Abilita la compensazione dell'esposizione con la manopola anteriore o posteriore.

#### Nota

- Quando la funzione della compensazione dell'esposizione è assegnata alla manopola anteriore o posteriore, qualsiasi funzione che era stata assegnata precedentemente a quella manopola viene riassegnata ad un'altra manopola.
- Le impostazioni della manopola di compensazione dell'esposizione hanno priorità su [Comp.esposiz.] in MENU o sulle impostazioni dell'esposizione usando la manopola anteriore o posteriore.

### Argomento correlato

- [Comp.esposiz.](#)

Fotocamera digitale con obiettivo intercambiabile  
ILCE-7RM3 α7RIII

## Guida Impost. Espo.

---

È possibile impostare se visualizzare una guida quando si cambia l'esposizione.

1 MENU →  2 (Impostazioni ripresa2) → [Guida Impost. Espo.] → impostazione desiderata.

### Dettagli sulle voci del menu

**Disattiv.:**

Non visualizza la guida.

**Attiv.:**

Visualizza la guida.

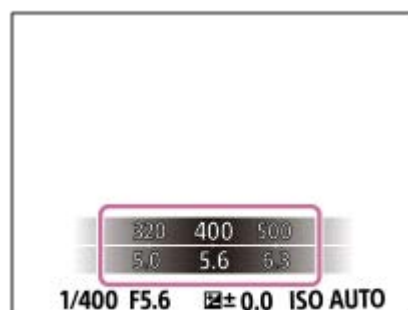

Fotocamera digitale con obiettivo intercambiabile  
ILCE-7RM3 α7RIII

## Passo esposiz.

---

È possibile regolare l'incremento di impostazione per i valori del tempo di otturazione, del diaframma e della compensazione dell'esposizione.

**1** MENU →  1 (Impostazioni ripresa1) → [Passo esposiz.] → impostazione desiderata.

### Dettagli sulle voci del menu

0,3 EV / 0,5 EV

#### Nota

- Anche se si imposta [Passo esposiz.] su [0,5 EV], il valore di esposizione regolato usando la manopola di compensazione dell'esposizione cambia in intervalli da 0,3EV.

Fotocamera digitale con obiettivo intercambiabile  
ILCE-7RM3 α7RIII

## Modo mis. esp.

Seleziona il modo di misurazione esposimetrica che imposta quale parte dello schermo è da misurare per determinare l'esposizione.

1 MENU →  (Impostazioni ripresa1) → [Modo mis. esp.] → impostazione desiderata.

### Dettagli sulle voci del menu

#### **Multipla:**

Misura la luce su ciascuna area dopo aver diviso l'area totale in più aree e determina l'esposizione corretta dell'intero schermo (misurazione multisegmento).

#### **Centro:**

Misura la luminosità media dell'intero schermo, dando risalto all'area centrale dello schermo (misurazione con prevalenza al centro).

#### **Spot:**

Misura soltanto l'area centrale (misurazione spot). Questo modo è adatto per la misurazione della luce su una parte specifica dell'intero schermo. Le dimensioni del cerchio di misurazione sono selezionabili tra [Spot: Standard] e [Spot: Grande]. La posizione del cerchio di misurazione dipende dall'impostazione di [Punto di espo. spot].

#### **Med. schermo int.:**

Misura la luminosità media dell'intero schermo. L'esposizione sarà stabile anche se la composizione o la posizione del soggetto cambiano.

#### **Highlight:**

Misura la luminosità enfatizzando l'area evidenziata sullo schermo. Questo modo è adatto per riprendere il soggetto evitando la sovraesposizione.

### Suggerimento

- Quando è selezionato [Spot] e l'impostazione di [Area messa a fuoco] è [Spot flessibile] o [Spot flessi. espanso] mentre l'impostazione di [Punto di espo. spot] è [Coll. pto mes. a fuo.], il punto di misurazione spot può essere coordinato con l'area di messa a fuoco.
- Quando è selezionato [Multipla] e l'impostazione di [Prtà visi mis. esp mlti] è [Attiv.], la fotocamera misura la luminosità in base ai visi rilevati.
- Quando l'impostazione di [Modo mis. esp.] è [Highlight] ed è attiva la funzione [Ott.gamma din.] o [HDR auto], la luminosità e il contrasto saranno corretti automaticamente dividendo l'immagine in piccole aree e analizzando il contrasto di luce e ombra. Effettuare le impostazioni in base alle condizioni di ripresa.

### Nota

- [Modo mis. esp.] è bloccato su [Multipla] nei seguenti modi di ripresa:
  - [Auto. intelligente]
  - Funzioni di zoom diverse dallo zoom ottico
- Nel modo [Highlight], il soggetto può risultare scuro se sullo schermo è presente una parte più luminosa.

### Argomento correlato

- [Blocco AE](#)
- [Punto di espo. spot](#)
- [Prtà visi mis. esp mlti](#)

- Ott.gamma din. (DRO)
- HDR auto

4-728-781-35(1) Copyright 2017 Sony Corporation

Fotocamera digitale con obiettivo intercambiabile  
ILCE-7RM3 α7RIII

## Prtà visi mis. esp mlti

Imposta se la fotocamera misuri la luminosità in base ai volti rilevati quando l'impostazione di [Modo mis. esp.] è [Multipla].

1 MENU →  1 (Impostazioni ripresa1) → [Prtà visi mis. esp mlti] → impostazione desiderata.

### Dettagli sulle voci del menu

#### Attiv.:

La fotocamera misura la luminosità in base ai i visi rilevati.

#### Disattiv.:

La fotocamera misura la luminosità usando l'impostazione [Multipla], senza rilevamento dei visi.

#### Nota

- Quando il modo di ripresa è impostato su [Auto. intelligente], l'impostazione di [Prtà visi mis. esp mlti] è bloccata su [Attiv.].
- Quando [Prior. visi/occ. in AF] è impostata su [Attiv.] e [Rilevam. soggetto] è impostato su [Animale] sotto [Imp. AF Viso/Occhi], [Prtà visi mis. esp mlti] non funziona.

### Argomento correlato

- [Modo mis. esp.](#)

Fotocamera digitale con obiettivo intercambiabile  
ILCE-7RM3 α7RIII

## Punto di espo. spot

Imposta se coordinare la posizione di misurazione spot con l'area di messa a fuoco quando l'impostazione di [Area messa a fuoco] è [Spot flessibile] o [Spot flessi. espanso].

1 MENU →  1 (Impostazioni ripresa1) → [Punto di espo. spot] → impostazione desiderata.

### Dettagli sulle voci del menu

#### Centro:

La posizione di misurazione spot non viene coordinata con l'area di messa a fuoco, ma la luminosità viene sempre misurata al centro.

#### Coll. pto mes. a fuo.:

La posizione di misurazione spot viene coordinata con l'area di messa a fuoco.

#### Nota

- Quando l'impostazione di [Area messa a fuoco] è diversa da [Spot flessibile] o [Spot flessi. espanso], la posizione di misurazione spot è bloccata al centro.
- Quando l'impostazione di [Area messa a fuoco] è [AF agganc. al sogg.: Spot fles.] o [AF agg. al sogg.:Spot fles. espan.], la posizione di misurazione spot viene coordinata con la posizione iniziale del blocco AF, ma non con l'inseguimento del soggetto.

### Argomento correlato

- [Area messa a fuoco](#)
- [Modo mis.esp.](#)



Fotocamera digitale con obiettivo intercambiabile  
ILCE-7RM3 α7RIII

## Blocco AE

Quando il contrasto tra il soggetto e lo sfondo è alto, come quando si riprende un soggetto in controluce o un soggetto vicino a una finestra, misurare la luce in un punto in cui il soggetto appare per avere la luminosità appropriata e bloccare l'esposizione prima della ripresa. Per ridurre la luminosità del soggetto, misurare la luce in un punto più luminoso del soggetto e bloccare l'esposizione dell'intero schermo. Per rendere il soggetto più luminoso, misurare la luce in un posto più buio del soggetto e bloccare l'esposizione dell'intero schermo.

**1 Regolare la messa a fuoco sul punto in cui l'esposizione viene regolata.**

**2 Premere il tasto AEL.**

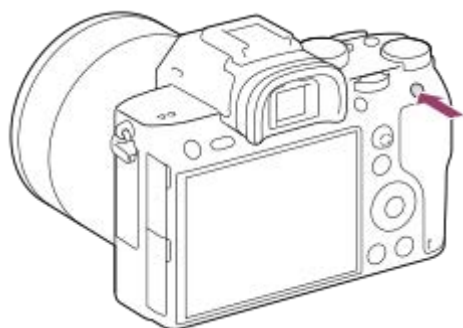

L'esposizione viene bloccata e viene visualizzato **\*** (Blocco AE).

**3 Tenere premuto il tasto AEL e mettere nuovamente a fuoco il soggetto, quindi riprendere l'immagine.**

- Tenere premuto il tasto AEL mentre si scatta una ripresa se si desidera continuare a riprendere con l'esposizione fissa. Rilasciare il tasto per ripristinare l'esposizione.

### Suggerimento

- Se si seleziona MENU → 2 (Impostazioni ripresa2) → Tasto pers.] o Tasto pers.] → [Tasto AEL] → [AEL sbloccato], è possibile bloccare l'esposizione senza tenere premuto il tasto.

### Nota

- [ AEL bloccato] e [ AEL sbloccato] non sono disponibili durante l'uso delle funzioni di zoom diverse dallo zoom ottico.

Fotocamera digitale con obiettivo intercambiabile  
ILCE-7RM3 α7RIII

## AEL con otturat. (immagine statica)

Imposta se fissare l'esposizione quando si preme a metà il pulsante di scatto.  
Selezionare [Disattiv.] per regolare separatamente la messa a fuoco e l'esposizione.

1 MENU →  (Impostazioni ripresa1) → [ AEL con otturat.] → impostazione desiderata.

### Dettagli sulle voci del menu

#### Automatico:

Fissa l'esposizione dopo aver regolato automaticamente la messa a fuoco quando si preme a metà il pulsante di scatto quando [Modo messa a fuoco] è impostato su [AF singolo]. Quando [Modo messa a fuoco] è impostato su [AF automatico] e il prodotto determina che il soggetto si sta muovendo o si riprendono le immagini a raffica, l'esposizione fissa viene annullata.

#### Attiv.:

Fissa l'esposizione quando si preme a metà il pulsante di scatto.

#### Disattiv.:

Non fissa l'esposizione quando si preme a metà il pulsante di scatto. Usare questo modo quando si desidera regolare separatamente la messa a fuoco e l'esposizione.

Il prodotto continua a regolare l'esposizione durante la ripresa nel modo [Scatto Multiplo].

#### Nota

- Al funzionamento usando il tasto AEL viene data la priorità sulle impostazioni [ AEL con otturat.].

Fotocamera digitale con obiettivo intercambiabile  
ILCE-7RM3 α7RIII

## Rettifica std. esp.

Regola lo standard della fotocamera per il valore di esposizione corretto per ogni modo di misurazione esposimetrica.

- 1 **MENU** →  1 (Impostazioni ripresa1) → [Rettifica std. esp.] → **modo di misurazione esposimetrica desiderato.**
- 2 **Selezionare il valore desiderato come standard di misurazione esposimetrica.**
  - È possibile impostare un valore compreso tra -1 EV e +1 EV in incrementi di 1/6 EV.

## Modo di misurazione esposimetrica

Il valore standard impostato viene applicato quando si seleziona il metodo di misurazione esposimetrica corrispondente in MENU →  1 (Impostazioni ripresa1) → [Modo mis.esp.].

 **Multipla/**  **Centro/**  **Spot/**  **Med. schermo int./**  **Highlight**

### Nota

- La compensazione dell'esposizione non viene influenzata quando si cambia [Rettifica std. esp.].
- Il valore dell'esposizione sarà bloccato in base al valore impostato per [  Spot] durante l'uso di AEL spot.
- Il valore standard di M.M (Misurato manualmente) verrà cambiato in base al valore impostato in [Rettifica std. esp.].
- Il valore impostato in [Rettifica std. esp.] viene registrato nei dati Exif separatamente dal valore di compensazione dell'esposizione. Il valore standard dell'esposizione non verrà aggiunto al valore di compensazione dell'esposizione.
- Se si imposta [Rettifica std. esp.] durante la ripresa con bracketing, viene ripristinato il numero di riprese per il bracketing.

## Argomento correlato

- [Modo mis.esp.](#)

Fotocamera digitale con obiettivo intercambiabile  
ILCE-7RM3 α7RIII

## Imp.comp.esp.

---

Imposta se applicare il valore di compensazione dell'esposizione per controllare sia la luce del flash che la luce ambientale o solo la luce ambientale.

1 MENU →  1 (Impostazioni ripresa1) → [Imp.comp.esp.] → impostazione desiderata.

### Dettagli sulle voci del menu

#### **Ambiente&flash:**

Applica il valore di compensazione dell'esposizione per controllare sia la luce del flash che la luce ambientale.

#### **Solo ambiente:**

Applica il valore di compensazione dell'esposizione per controllare soltanto la luce ambientale.

---

### Argomento correlato

- [Compens.flash](#)

Fotocamera digitale con obiettivo intercambiabile  
ILCE-7RM3 α7RIII

## Impost. mot. zebrato

Imposta una zebratura, che appare sulla parte di un'immagine se il livello di luminosità di quella parte corrisponde al livello IRE che è stato impostato. Usare questa zebratura come una guida per regolare la luminosità.

1 MENU →  2 (Impostazioni ripresa2) → [Impost. mot. zebrato] → impostazione desiderata.

### Dettagli sulle voci del menu

#### Visual. mot. zebrato:

Imposta se visualizzare la zebratura.

#### Livello mot. zebrato:

Regola il livello di luminosità della zebratura.

#### Suggerimento

- È possibile registrare i valori per verificare la corretta esposizione o sovraesposizione, così come il livello di luminosità per [Livello mot. zebrato]. Per impostazione predefinita, le impostazioni per la conferma della corretta esposizione e la conferma della sovraesposizione sono registrate rispettivamente su [Personalizzato1] e [Personalizzato2].
- Per controllare la corretta esposizione, impostare un valore standard e l'intervallo per il livello di luminosità. La zebratura apparirà sulle aree che rientrano nell'intervallo impostato.
- Per controllare la sovraesposizione, impostare un valore minimo per il livello di luminosità. La zebratura apparirà sulle aree con un livello di luminosità pari o superiore al valore impostato.

#### Nota

- La zebratura non è visualizzata su dispositivi collegati tramite HDMI.

Fotocamera digitale con obiettivo intercambiabile  
ILCE-7RM3 α7RIII

## Ott.gamma din. (DRO)

Dividendo l'immagine in piccole aree, il prodotto analizza il contrasto della luce e dell'ombra tra il soggetto e lo sfondo e crea un'immagine con la luminosità e la gradazione ottimali.

- 1 MENU →  1 (Impostazioni ripresa1) → [DRO/HDR auto] → [Ott.gamma din.].
- 2 Selezionare l'impostazione desiderata usando il lato sinistro/destro della rotellina di controllo.

### Dettagli sulle voci del menu



 **Ott. gamma din.: automatico:**

Corregge automaticamente la luminosità.

 **Ott. gamma din.: Lv1 — Ott. gamma din.: Lv5:**

Ottimizza la gradazione di un'immagine registrata per ciascuna area divisa. Selezionare il livello di ottimizzazione da Lv1 (debole) a Lv5 (forte).

#### Nota

- Nelle seguenti situazioni, l'impostazione di [Ott.gamma din.] è fissa su [Disattiv.]:
  - Quando [Effetto immagine] ha un'impostazione diversa da [Disattiv.].
  - Quando [Profilo foto] ha un'impostazione diversa da [Disattiv.].
- Quando l'impostazione di [  Impost. registraz.] è [120p 100M], [100p 100M], [120p 60M] o [100p 60M], oppure quando l'impostazione di [  Frequenza fotogr.] è [120fps]/[100fps], [DRO/HDR auto] passa a [Disattiv.].
- Quando si riprende con [Ott.gamma din.], l'immagine potrebbe essere disturbata. Selezionare il livello corretto controllando l'immagine registrata, specialmente quando si aumenta l'effetto.

Fotocamera digitale con obiettivo intercambiabile  
ILCE-7RM3 α7RIII

## HDR auto

Riprende tre immagini utilizzando diverse esposizioni e combina le immagini con esposizione corretta, le parti luminose di un'immagine sottoesposta, e le parti scure di un'immagine sovraesposta, per creare immagini con una gamma di gradazione più ampia (High Dynamic Range). Vengono registrate un'immagine con l'esposizione corretta e un'immagine sovrapposta.

- 1 MENU →  1 (Impostazioni ripresa1) → [DRO/HDR auto] → [HDR auto].
- 2 Selezionare l'impostazione desiderata usando il lato sinistro/destro della rotellina di controllo.

### Dettagli sulle voci del menu

 **HDR auto: differ. espos. auto.:**

Corregge automaticamente la luminosità.

 **HDR auto: differ. espos. 1,0 EV — HDR auto: differ. espos. 6,0 EV:**



Imposta la differenza di esposizione, in base al contrasto del soggetto. Selezionare il livello di ottimizzazione tra 1,0 EV (debole) e 6,0 EV (forte).

Per esempio, se si imposta il valore di esposizione su 2,0 EV, tre immagini saranno composte con i seguenti livelli di esposizione:: -1,0 EV, esposizione corretta e +1,0 EV.

### Suggerimento

- L'otturatore scatta tre volte per una singola ripresa. Fare attenzione ai seguenti punti:
  - Usare questa funzione quando il soggetto è immobile o non emette la luce del flash.
  - Non cambiare la composizione prima della ripresa.

### Nota

- Questa funzione non è disponibile quando [ Formato File] è [RAW] o [RAW & JPEG].
- [HDR auto] non è disponibile nei seguenti modi di ripresa:
  - [Auto. intelligente]
- [HDR auto] non è disponibile nelle seguenti situazioni:
  - Quando [Effetto immagine] è impostata su un'opzione diversa da [Disattiv.].
  - Quando [Profilo foto] è impostata su un'opzione diversa da [Disattiv.].
- Non è possibile avviare la ripresa successiva finché il processo di cattura è completato dopo aver ripreso.
- Si potrebbe non ottenere l'effetto desiderato secondo la differenza di luminanza di un soggetto e le condizioni di ripresa.
- Quando si usa il flash, questa funzione ha poco effetto.
- Quando il contrasto della scena è basso o quando si verifica la vibrazione del prodotto o la sfocatura del soggetto, si potrebbe non ottenere buone immagini HDR.  viene visualizzato sopra l'immagine registrata per informare l'utente quando la fotocamera rileva la sfocatura dell'immagine. Cambiare la composizione oppure, se necessario, riprendere nuovamente l'immagine con molta cura al fine di evitare la sfocatura.

Fotocamera digitale con obiettivo intercambiabile  
ILCE-7RM3 α7RIII

## ISO

La sensibilità alla luce è espressa dal numero ISO (indice di esposizione consigliato). Maggiore è il numero, superiore è la sensibilità.

### 1 ISO (ISO) sulla rotellina di controllo → selezionare l'impostazione desiderata.

- È possibile anche selezionare MENU →  1 (Impostazioni ripresa1) → [ISO].
- È possibile cambiare il valore in incrementi di 1/3 EV ruotando la manopola anteriore o la rotellina di controllo. È possibile cambiare il valore in incrementi di 1 EV ruotando la manopola posteriore.

### Dettagli sulle voci del menu

#### ISO AUTO:

Imposta automaticamente la sensibilità ISO.

#### ISO 50 – ISO 102400:

Imposta manualmente la sensibilità ISO. Selezionando un numero superiore si aumenta la sensibilità ISO.

#### Suggerimento

- È possibile cambiare il campo di sensibilità ISO che viene impostato automaticamente nel modo [ISO AUTO]. Selezionare [ISO AUTO] e premere il lato destro della rotellina di controllo e impostare i valori desiderati per [ISO AUTO massimo] e [ISO AUTO minimo].

#### Nota

- [ISO AUTO] è selezionato quando si usano le seguenti funzioni:
  - [Auto. intelligente]
- Quando la sensibilità ISO è impostata su un valore inferiore a ISO 100, i limiti per la luminosità del soggetto registrabile (gamma dinamica) potrebbero diminuire.
- Maggiore è il valore ISO, più disturbi appariranno sulle immagini.
- Le impostazioni ISO disponibili variano a seconda che si stiano riprendendo immagini statiche, filmati o filmati slow-motion/quick motion.
- Quando si riprendono i filmati, sono disponibili i valori ISO tra 100 e 32000. Se il valore ISO è impostato su un valore superiore rispetto a ISO 32000, l'impostazione passa automaticamente a 32000. Al termine della registrazione del filmato, il valore ISO ritorna all'impostazione originale.
- Quando si riprendono i filmati, sono disponibili i valori ISO tra 100 e 32000. Se il valore ISO è impostato su un valore inferiore rispetto a ISO 100, l'impostazione viene cambiata automaticamente a ISO 100. Al termine della registrazione del filmato, il valore ISO ritorna all'impostazione originale.
- Quando si seleziona [ISO AUTO] mentre il modo di ripresa è [P], [A], [S] o [M], la sensibilità ISO viene regolata automaticamente entro il campo impostato.



Fotocamera digitale con obiettivo intercambiabile  
ILCE-7RM3 α7RIII

## ISO AUTO Min. VO

Se si seleziona [ISO AUTO] quando il modo di ripresa è P (Programmata auto.) o A (Priorità diaframma), è possibile impostare la velocità dell'otturatore alla quale la sensibilità ISO inizia a cambiare.

Questa funzione è utile per la ripresa di soggetti in movimento. È possibile ridurre al minimo la sfocatura del soggetto ed evitare allo stesso tempo la vibrazione della fotocamera.

**1** MENU →  1 (Impostazioni ripresa1) → [ISO AUTO Min. VO] → impostazione desiderata.

### Dettagli sulle voci del menu

#### **FASTER (Più veloce)/FAST (Veloce):**

La sensibilità ISO inizia a cambiare a velocità dell'otturatore superiori a [Standard], in modo da evitare la vibrazione della fotocamera e la sfocatura del soggetto.

#### **STD (Standard):**

La fotocamera imposta automaticamente la velocità dell'otturatore in base alla lunghezza focale dell'obiettivo.

#### **SLOW (Lenta)/SLOWER (Più lenta):**

La sensibilità ISO inizia a cambiare a velocità dell'otturatore inferiori a [Standard], in modo da poter riprendere immagini con meno disturbi.

#### **1/8000 — 30":**

La sensibilità ISO inizia a cambiare alla velocità dell'otturatore impostata.

### Suggerimento

- La differenza di velocità dell'otturatore alla quale la sensibilità ISO inizia a cambiare tra [Più veloce], [Veloce], [Standard], [Lenta] e [Più lenta] è 1 EV.

### Nota

- Se l'esposizione è insufficiente anche quando la sensibilità ISO è impostata su [ISO AUTO massimo] in [ISO AUTO], per riprendere con un'esposizione corretta, la velocità dell'otturatore sarà più lenta rispetto alla velocità impostata in [ISO AUTO Min. VO].
- Nelle seguenti situazioni, la velocità dell'otturatore potrebbe non funzionare come impostato:
  - Quando si usa il flash per riprendere scene luminose. (La velocità massima dell'otturatore è limitata alla velocità di sincronizzazione del flash di 1/250 secondo.)
  - Quando si usa il flash per riprendere scene scure con l'impostazione di [Modo flash] su [Flash forzato]. (La velocità minima dell'otturatore è limitata alla velocità determinata automaticamente dalla fotocamera.)

### Argomento correlato

- [Programmata auto.](#)
- [Priorità diaframma](#)
- [ISO](#)

Fotocamera digitale con obiettivo intercambiabile  
ILCE-7RM3 α7RIII

## Le funzioni dello zoom disponibili con questo prodotto

La funzione dello zoom del prodotto fornisce uno zoom di ingrandimento maggiore combinando varie funzioni dello zoom. L'icona visualizzata sullo schermo cambia secondo la funzione dello zoom selezionata.

Quando è montato un obiettivo con zoom motorizzato:

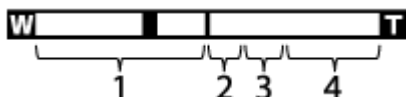

Quando è montato diverso da un obiettivo con zoom motorizzato:



### 1. Campo dello zoom ottico

Ingrandisce le immagini entro il campo di zoom dell'obiettivo.

Quando è montato un obiettivo con zoom motorizzato, viene visualizzata la barra di zoom del campo di zoom ottico. Quando è montato un obiettivo diverso da un obiettivo con zoom motorizzato e la posizione di zoom è nel campo di zoom ottico (indicato come  $\times 1.0$ ), il cursore di zoom è fisso all'estremità sinistra della barra di zoom.

### 2. Campo dello Smart zoom ( )

Ingrandisce le immagini senza causare il deterioramento della qualità originale ritagliando parzialmente un'immagine (soltanto quando l'impostazione di [  Dimen. im. JPEG ] è [M] o [S]).





### 3. Campo dello zoom immagine nitida ( )

Ingrandisce le immagini usando un'elaborazione dell'immagine con minore deterioramento. Impostando [Impostazione zoom] su [Attiv.:Zoom im. Nit.] o [Attiv.:Zoom digitale], è possibile usare questa funzione di zoom.

### 4. Campo dello zoom digitale ( )

È possibile ingrandire le immagini usando un'elaborazione dell'immagine. Impostando [Impostazione zoom] su [Attiv.:Zoom digitale], è possibile usare questa funzione di zoom.

#### Nota

- L'impostazione predefinita per l'[Impostazione zoom] è [Solo zoom ottico].
- L'impostazione predefinita per l'[  Dimen. im. JPEG ] è [L]. Per usare lo Smart zoom, cambiare [  Dimen. im. JPEG ] a [M] o [S].
- Le funzioni dello zoom diverse dallo zoom ottico non sono disponibili quando si riprende nelle seguenti situazioni:
  - [  Formato File ] è impostato su [RAW] o [RAW & JPEG].
  - L'impostazione di [  Impost. registraz. ] è [120p]/[100p].
  - Durante la ripresa slow-motion/quick motion con [  Frequenza fotogr. ] impostata su [120fps]/[100fps]
- Non è possibile usare la funzione dello smart zoom con i filmati.
- Quando è montato un obiettivo con zoom motorizzato, non è possibile usare [Zoom] in MENU. Se si ingrandiscono le immagini oltre la portata dello zoom ottico, il prodotto passa automaticamente a una funzione di [Zoom] diversa dallo zoom ottico.
- Quando si usa una funzione di zoom diversa dallo zoom ottico, l'impostazione [Modo mis.esp.] è fissa su [Multipla].
- Quando si usa una funzione di zoom diversa dallo zoom ottico, le seguenti funzioni non sono disponibili:
  - Prior. visi/occ. in AF
  - Prtà visi mis. esp mlti
  - Blocco AF

- Per usare una funzione di zoom diversa dallo zoom ottico per i filmati, assegnare la funzione di [Zoom] al tasto desiderato con [ Tasto pers.].

---

#### **Argomento correlato**



- [Zoom immagine nitida/Zoom digitale \(Zoom\)](#)
- [Impostazione zoom](#)
- [Informazioni sulla scala dello zoom](#)

4-728-781-35(1) Copyright 2017 Sony Corporation



Fotocamera digitale con obiettivo intercambiabile  
ILCE-7RM3 α7RIII

## Zoom immagine nitida/Zoom digitale (Zoom)

Quando si utilizza una funzione di zoom diversa dallo zoom ottico, è possibile superare il campo di zoom dello zoom ottico.

- 1** MENU →  2 (Impostazioni ripresa2) → [Impostazione zoom] → [Attiv.:Zoom im. Nit.] o [Attiv.:Zoom digitale].
- 2** Quando è montato un obiettivo con zoom motorizzato, spostare la leva di zoom o l'anello di zoom dell'obiettivo con zoom per ingrandire i soggetti.
  - Quando si supera il campo di zoom dello zoom ottico, la fotocamera passa automaticamente a uno zoom diverso da quello ottico.
- 3** Quando è montato un obiettivo diverso da un obiettivo con zoom motorizzato, selezionare MENU →  2 (Impostazioni ripresa2) → [Zoom] → valore desiderato.

Premere al centro della rotellina di controllo per uscire.

  - È possibile anche assegnare la funzione [Zoom] al tasto desiderato selezionando MENU →  2 (Impostazioni ripresa2) → [ Tasto pers.] o [ Tasto pers.].

### Argomento correlato

- [Impostazione zoom](#)
- [Le funzioni dello zoom disponibili con questo prodotto](#)
- [Tasto pers. \(immagine statica/filmato/riproduzione\)](#)

Fotocamera digitale con obiettivo intercambiabile  
ILCE-7RM3 α7RIII

## Impostazione zoom

---

È possibile selezionare l'impostazione dello zoom del prodotto.

**1** MENU →  2 (Impostazioni ripresa2) → [Impostazione zoom] → impostazione desiderata.

### Dettagli sulle voci del menu

#### Solo zoom ottico:

Limita il campo di zoom allo zoom ottico. È possibile usare la funzione Smart zoom se si imposta [ Dimen. im. JPEG] su [M] o [S].

#### Attiv.:Zoom im. Nit.:

Selezionare questa impostazione per usare lo zoom immagine nitida. Anche se il campo dello zoom ottico viene superato, il prodotto ingrandisce le immagini entro il campo in cui la qualità dell'immagine non si deteriora in modo significativo.

#### Attiv.:Zoom digitale:

Quando il campo dello zoom immagine nitida viene superato, il prodotto ingrandisce le immagini alla scala massima. Tuttavia, la qualità dell'immagine si deteriora.

#### Nota

- Impostare [Solo zoom ottico] se si desidera ingrandire le immagini entro i limiti in cui la qualità dell'immagine non si deteriora.

---

### Argomento correlato

- [Le funzioni dello zoom disponibili con questo prodotto](#)
- [Informazioni sulla scala dello zoom](#)

Fotocamera digitale con obiettivo intercambiabile  
ILCE-7RM3 α7RIII

## Informazioni sulla scala dello zoom

La scala dello zoom che è usata in combinazione con lo zoom dell'obiettivo cambia secondo la dimensione di immagine selezionata.

Quando [ Rapp.aspetto] è [3:2]

Impostazione zoom	 Dimen. im. JPEG	Pieno formato/APS-C	Scala di zoom
Solo zoom ottico (incluso Smart zoom)	L	-	-
	M	Pieno formato	Circa 1,5×
		APS-C	Circa 1,3×
	S	Pieno formato	Circa 2×
		APS-C	Circa 2×
	Attiv.:Zoom im. Nit.	L	Pieno formato
APS-C			Circa 2×
M		Pieno formato	Circa 3.1×
		APS-C	Circa 2,6×
S		Pieno formato	Circa 4×
		APS-C	Circa 4×
Attiv.:Zoom digitale	L	Pieno formato	Circa 4×
		APS-C	Circa 4×
	M	Pieno formato	Circa 6,2×
		APS-C	Circa 5,2×
	S	Pieno formato	Circa 8×
		APS-C	Circa 8×

### Argomento correlato

- [Zoom immagine nitida/Zoom digitale \(Zoom\)](#)
- [Le funzioni dello zoom disponibili con questo prodotto](#)
- [Impostazione zoom](#)
- [Dimen. im. JPEG \(immagine statica\)](#)

Fotocamera digitale con obiettivo intercambiabile  
ILCE-7RM3 α7RIII

## L'anello zoom ruota

---

Assegna le funzioni di zoom avanti (T) o zoom indietro (W) alla direzione di rotazione dell'anello di zoom. Disponibile solo con obiettivi con zoom motorizzato che supportano questa funzione.

**1** MENU →  **2** (Impostazioni ripresa2) → [L'anello zoom ruota] → impostazione desiderata.

### Dettagli sulle voci del menu

#### **Sinis.(W)/Destra(T):**

Assegna la funzione di zoom indietro (W) alla rotazione a sinistra e di zoom avanti (T) alla rotazione a destra.

#### **Destra(W)/Sinis.(T):**

Assegna la funzione di zoom avanti (T) alla rotazione a sinistra e di zoom indietro (W) alla rotazione a destra.













Fotocamera digitale con obiettivo intercambiabile  
ILCE-7RM3 α7RIII

## Bilanc.bianco

Corregge l'effetto tono della condizione di luce ambientale per registrare un soggetto bianco neutro in bianco. Usare questa funzione quando i toni di colore dell'immagine non corrispondono alle proprie aspettative oppure quando si desidera cambiare i toni di colore intenzionalmente per ottenere un'espressione fotografica.

1 MENU →  1 (Impostazioni ripresa1) → [Bilanc.bianco] → impostazione desiderata.

### Dettagli sulle voci del menu

**AWB**  **AWB**  **Automatico** /  **Luce giorno** /  **Ombra** /  **Cielo coperto** /  **A incandesce.** /  **-1 Fluor.:** **bianca calda** /  **0 Fluor.:** **bianca fredda** /  **+1 Fluor.:** **bianca diurna** /  **+2 Fluor.:** **luce giorno** /  **Flash** /  **Autom. sott'acqua:** Quando si seleziona una fonte di luce che illumina il soggetto, il prodotto regola i toni di colore per adattarsi alla fonte di luce selezionata (bilanciamento del bianco predefinito). Quando si seleziona [Automatico], il prodotto rileva automaticamente la fonte di illuminazione e regola i toni di colore.

#### **T.colore/Filtro:**

Regola i toni di colore in base alla fonte di illuminazione. Ottiene l'effetto dei filtri CC (Compensazione del colore) per la fotografia.



#### **Personalizzato 1/Personalizzato 2/Personalizzato 3:**

Usa l'impostazione di bilanciamento del bianco salvata in [Imp.personalizz.].

#### **SET Imp.personalizz.:**

Memorizza il colore bianco di base in condizioni di illuminazione per l'ambiente di ripresa. Selezionare un numero memorizzato di bilanciamento del bianco personalizzato.

### Suggerimento

- È possibile visualizzare la schermata di regolazione fine ed effettuare regolazioni fini dei toni di colore premendo il lato destro della rotellina di controllo.
- Se i toni di colore non risultano come previsto nelle impostazioni selezionate, eseguire la ripresa [Esp.forc.WB].
- **AWB**  o **AWB**  è visualizzato solo quando l'impostazione di [Imp. priorità in AWB] è [Atmosfera] o [Bianco].

### Nota

- [Bilanc.bianco] è fisso su [Automatico] nei seguenti modi di ripresa:
  - [Auto. intelligente]
- Se si utilizza una lampada al mercurio o una lampada al sodio come fonte di luce, non è possibile ottenere un bilanciamento del bianco preciso a causa delle caratteristiche della luce. Si consiglia di riprendere le immagini usando un flash o di selezionare [Imp.personalizz.].

### Argomento correlato

- [Cattura del colore bianco di base nel modo \[Imp.personalizz.\]](#)
- [Imp. priorità in AWB](#)
- [Esp.forc.WB](#)



Fotocamera digitale con obiettivo intercambiabile  
ILCE-7RM3 α7RIII

## Imp. priorità in AWB

---

Seleziona il tono a cui dare priorità quando si effettuano riprese in condizioni di illuminazione quali una luce incandescente quando [Bilanc.bianco] è impostato su [Automatico].

1 MENU →  1 (Impostazioni ripresa1) → [Imp. priorità in AWB] → impostazione desiderata.

### Dettagli sulle voci del menu

AWB  
STD **Standard :**

Riprende con il bilanciamento del bianco automatico standard. La fotocamera regola automaticamente i toni di colore.

AWB  
Ambi **Atmosfera :**

Dà priorità al tono di colore della fonte di luce. Questa impostazione è adatta per produrre un'atmosfera calda.

AWB  
White **Bianco :**

Dà priorità alla riproduzione del colore bianco quando la temperatura del colore della fonte di luce è bassa.

---

### Argomento correlato

- [Bilanc.bianco](#)

Fotocamera digitale con obiettivo intercambiabile  
ILCE-7RM3 α7RIII

## Cattura del colore bianco di base nel modo [Imp.personalizz.]

In una scena in cui la luce ambientale è composta da più tipi di fonti di illuminazione, si consiglia di usare il bilanciamento del bianco personalizzato per riprodurre accuratamente il colore bianco. È possibile registrare 3 impostazioni.

**1** MENU →  1 (Impostazioni ripresa1) → [Bilanc.bianco] → [Imp.personalizz.].

**2** Tenere il prodotto in modo che l'area bianca copra completamente il cerchio che si trova al centro dello schermo e poi premere al centro della rotellina di controllo.

Dopo che viene emesso il segnale acustico dell'otturatore, vengono visualizzati i valori calibrati (temperatura del colore e filtro del colore).

**3** Selezionare un numero di registrazione usando i lati sinistro/destro della rotellina di controllo, quindi premere al centro.

Il monitor ritorna al display delle informazioni sulla registrazione conservando l'impostazione di bilanciamento del bianco personalizzata memorizzata.

- L'impostazione di bilanciamento del bianco personalizzato registrata rimane memorizzata finché non viene sovrascritta da un'altra impostazione.





### Nota

- Il messaggio [Errore Bil. Bianco personalizzato] indica che il valore è in un intervallo imprevisto, ad esempio quando il soggetto è troppo vivido. È possibile registrare l'impostazione a questo punto, ma si consiglia di impostare nuovamente il bilanciamento del bianco. Se è impostato un valore errato, l'indicatore  diventa arancione nella visualizzazione delle informazioni sulla registrazione. Quando il valore impostato rientra nell'intervallo previsto, l'indicatore è visualizzato in bianco.
- Se si usa un flash per effettuare una ripresa, il bilanciamento del bianco personalizzato viene registrato con la luce del flash. Quando si richiama un'impostazione registrata con il flash, riprendere le immagini con un flash.

Fotocamera digitale con obiettivo intercambiabile  
ILCE-7RM3 α7RIII

## Stile personale

Consente di impostare l'elaborazione delle immagini desiderata e regolare con precisione il contrasto, la saturazione e la nitidezza per ogni stile di immagine.

- 1 MENU →  1 (Impostazioni ripresa1) → [Stile personale].
- 2 Selezionare lo stile desiderato o [Selezione stili] usando il lato superiore/inferiore della rotellina di controllo.
- 3 Per regolare  (Contrasto),  (Saturazione) e  (Nitidezza), selezionare la voce desiderata usando i lati destro/sinistro, quindi selezionare il valore usando i lati superiore/inferiore.

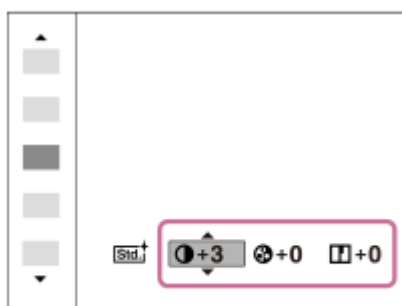

- 4 Quando si seleziona [Selezione stili], spostarsi sul lato destro premendo il lato destro della rotellina di controllo, quindi selezionare lo stile desiderato.

- È possibile richiamare lo stesso stile con impostazioni leggermente diverse.

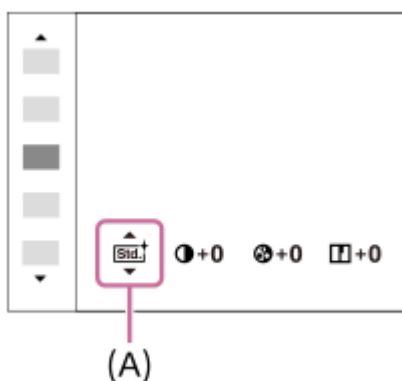

(A): Visualizzato solo quando è selezionato Style Box

### Dettagli sulle voci del menu

#### Standard:

Per la ripresa di varie scene con ricca gradazione e bei colori.

#### Vivace:

La saturazione e il contrasto sono intensificati per riprendere immagini sorprendenti di scene colorate e soggetti come i fiori, vegetazione primaverile, cielo blu o viste dell'oceano.

#### Neutra:

La saturazione e la nitidezza sono ridotte per riprendere immagini in toni attenuati. Ciò è anche adatto per catturare del materiale per immagini da modificare con un computer.

#### **Trasparente:**

Per riprendere le immagini in toni chiari con colori limpidi nell'area evidenziata, impostazione adatta per catturare la luce radiante.

#### **Cupa:**

Per riprendere le immagini con colori scuri e densi, impostazione adatta per catturare la presenza fisica del soggetto.

#### **Chiara:**

Per riprendere le immagini con colori luminosi e semplici, impostazione adatta per catturare un ambiente dalla luce rinfrescante.

#### **Ritratti:**

Per catturare la pelle in una tonalità delicata, impostazione ideale per riprendere i ritratti.

#### **Paesaggi:**

La saturazione, il contrasto e la nitidezza sono intensificati per riprendere scene vivide e nitide. Anche i panorami distanti risaltano maggiormente.

#### **Tramonto:**

Per riprendere l'incantevole rosso del sole al tramonto.

#### **Scena notturna:**

Il contrasto viene attenuato per riprodurre le scene notturne.

#### **Foglie autun.:**

Per riprendere le scene autunnali, evidenziando intensamente il rosso e il giallo delle foglie che cambiano colore.

#### **Bianco e nero:**

Per riprendere immagini monocromatiche in bianco e nero.

#### **Seppia:**

Per riprendere immagini monocromatiche in color seppia.

#### **Registrazione delle impostazioni preferite (Selezione stili):**

Selezionare le sei caselle di stile (le caselle con i numeri sul lato sinistro ()) per registrare le impostazioni preferite. Quindi selezionare le impostazioni desiderate usando il tasto destro.

È possibile richiamare lo stesso stile con impostazioni leggermente diverse.

## Per impostare [Contrasto], [Saturazione] e [Nitidezza]

[Contrasto], [Saturazione] e [Nitidezza] possono essere regolati per ciascuno stile di immagine preimpostato, come [Standard] e [Paesaggi], e per ogni [Selezione stili] in cui è possibile registrare le impostazioni preferite.

Selezionare una voce da impostare premendo il lato destro/sinistro della rotellina di controllo, quindi impostare il valore usando il lato superiore/inferiore della rotellina di controllo.

### **Contrasto:**

Maggiore è il valore selezionato, più accentuata è la differenza tra luce e ombra e maggiore è l'effetto sull'immagine.

### **Saturazione:**

Maggiore è il valore selezionato, più vivido è il colore. Quando si seleziona un valore più basso, il colore dell'immagine è limitato e attenuato.

### **Nitidezza:**

Regola la nitidezza. Maggiore è il valore selezionato, più accentuati sono i contorni e se si seleziona il valore più basso, i contorni sono più ammorbiditi.

#### **Nota**

- L'impostazione di [Stile personale] è fissa su [Standard] nelle seguenti situazioni:
  - [Auto. intelligente]
  - [Effetto immagine] è impostato su un'opzione diversa da [Disattiv.].
  - [Profilo foto] è impostato su un'opzione diversa da [Disattiv.].
- Quando questa funzione è impostata su [Bianco e nero] o [Seppia], [Saturazione] non è regolabile.

Fotocamera digitale con obiettivo intercambiabile  
ILCE-7RM3 α7RIII

## Effetto immagine

Selezionare il filtro dell'effetto desiderato per ottenere immagini più emozionanti e artistiche.

**1** MENU →  1 (Impostazioni ripresa1) → [Effetto immagine] → impostazione desiderata.

### Dettagli sulle voci del menu

 **Disattiv.:**

Disabilita la funzione [Effetto immagine].

 **Fotocamera giocatt.:**

Crea un'immagine morbida con angoli sfumati e nitidezza ridotta.

 **Colore pop:**

Crea un aspetto vivace dando risalto ai toni di colore.

 **Posterizzazione:**

Crea un alto contrasto, l'aspetto astratto dando molto risalto ai colori primari, o in bianco e nero.

 **Foto d'epoca:**

Crea l'aspetto di una foto d'epoca con toni color seppia e il contrasto sbiadito.

 **High key tenue:**

Crea un'immagine con l'atmosfera indicata: luminosa, trasparente, eterea, delicata, morbida.

 **Colore parziale:**

Crea un'immagine che conserva un colore specifico, ma converte gli altri in bianco e nero.

 **Mono. alto contrasto:**

Crea un'immagine ad alto contrasto in bianco e nero.

 **Mono. sfuma. ricche:**

Crea un'immagine in bianco e nero con ricca gradazione e riproduzione dei dettagli.

### Suggerimento

- È possibile eseguire le impostazioni dettagliate per alcune voci usando il lato sinistro/destro della rotellina di controllo.

### Nota

- Quando si usa una funzione dello zoom diversa dallo zoom ottico, l'impostazione maggiore della scala dello zoom rende [Fotocamera giocatt.] meno efficace.
- Quando è selezionato [Colore parziale], le immagini potrebbero non conservare il colore selezionato, a seconda del soggetto o delle condizioni di ripresa.
- Non è possibile controllare i seguenti effetti sulla schermata di ripresa, perché il prodotto elabora l'immagine dopo la ripresa. Inoltre, non è possibile riprendere un'altra immagine finché l'elaborazione delle immagini è finita. Non è possibile usare questi effetti con i filmati.
  - [Mono. sfuma. ricche]
- Nel caso di [Mono. sfuma. ricche], l'otturatore scatta tre volte per una ripresa. Fare attenzione ai seguenti punti:
  - Usare questa funzione quando il soggetto è immobile o non emette la luce del flash.
  - Non cambiare la composizione durante la ripresa.

Quando il contrasto della scena è basso o quando si è verificata una significativa vibrazione della fotocamera o sfocatura del soggetto, si potrebbe non essere in grado di ottenere buone immagini HDR. Se il prodotto rileva tale situazione, sull'immagine registrata appare , per informare l'utente di questa situazione. Cambiare la composizione oppure, se necessario, riprendere nuovamente l'immagine con molta cura al fine di evitare la sfocatura.

- Questa funzione non è disponibile nei seguenti modi di ripresa:

– [Auto. intelligente]



- Quando l'impostazione di [  Formato File] è [RAW] o [RAW & JPEG], questa funzione non è disponibile.

4-728-781-35(1) Copyright 2017 Sony Corporation

Fotocamera digitale con obiettivo intercambiabile  
ILCE-7RM3 α7RIII

## Spazio colore (immagine statica)

Il modo in cui i colori sono rappresentati usando le combinazioni di numeri o la gamma della riproduzione dei colori è denominato "spazio colore". È possibile cambiare lo spazio di colore secondo lo scopo dell'immagine.

1 MENU →  (Impostazioni ripresa1) → [ Spazio colore] → impostazione desiderata.

### Dettagli sulle voci del menu

#### sRGB:

Questo è lo spazio colore standard della fotocamera digitale. Usare [sRGB] nella ripresa normale, come quando si intende stampare le immagini senza alcuna modifica.

#### AdobeRGB:

Questo spazio colore ha un'ampia gamma di riproduzione dei colori. Quando una gran parte del soggetto è di colore verde o rosso vivace, Adobe RGB è efficace. Il nome del file dell'immagine registrata inizia con "\_".

#### Nota

- [AdobeRGB] è per le applicazioni o le stampanti che supportano la gestione del colore e lo spazio colore opzionale DCF2.0. Le immagini potrebbero non essere stampate o visualizzate con i colori corretti se si usano le applicazioni o le stampanti che non supportano Adobe RGB.
- Quando si visualizzano le immagini che sono state registrate con [AdobeRGB] su dispositivi non conformi con Adobe RGB, le immagini vengono visualizzate con saturazione bassa.

Fotocamera digitale con obiettivo intercambiabile  
ILCE-7RM3 α7RIII

## Ripr. anti-flicker (immagine statica)

Rileva lo sfarfallio/il lampeggiamento da fonti di luce artificiali, come l'illuminazione a fluorescenza e temporizza la ripresa delle immagini nei momenti in cui lo sfarfallio avrà un impatto minore.

Questa funzione riduce le differenze di esposizione e tono di colore causate dallo sfarfallio tra la parte superiore e la parte inferiore di un'immagine ripresa con tempo di otturazione rapido e durante la ripresa continua.

1 MENU →  1 (Impostazioni ripresa1) → [ Ripr. anti-flicker] → [Attiv.].

2 Premere a metà il pulsante di scatto, quindi riprendere l'immagine.

- Il prodotto rileva lo sfarfallio quando il pulsante di scatto è premuto a metà.

### Dettagli sulle voci del menu

#### Disattiv.:

Non riduce gli effetti causati dallo sfarfallio.



#### Attiv.:

Riduce gli effetti causati dallo sfarfallio. Quando la fotocamera rileva lo sfarfallio mentre il pulsante di scatto è premuto a metà, viene visualizzata l'icona **Flicker** (icona di sfarfallio).

#### Suggerimento

- Il tono di colore della ripresa risultante può variare quando si riprende la stessa scena con un tempo di otturazione diverso. Se si verifica questo, si consiglia di riprendere nel modo [Priorità tempi] o [Esposiz. manuale] con un tempo di otturazione fisso.
- È possibile riprendere eliminando lo sfarfallio premendo a metà il pulsante di scatto anche nel modo di messa a fuoco manuale.

#### Nota

- Il tempo di scatto dell'otturatore potrebbe aumentare leggermente. Nel modo di ripresa continua, la velocità di ripresa potrebbe rallentare leggermente o l'intervallo tra le riprese potrebbe diventare diseguale.
- La fotocamera rileva sfarfallio quando la frequenza della sorgente di luce è di soli 100 Hz o 120 Hz.
- La fotocamera non può rilevare lo sfarfallio a seconda della sorgente di luce e delle condizioni di ripresa, come ad esempio in presenza di uno sfondo scuro.
- Anche se la fotocamera rileva lo sfarfallio, gli effetti da esso causati potrebbero non venire ridotti a sufficienza, a seconda della sorgente di luce o della situazione di ripresa. Si consiglia di effettuare delle riprese di prova in precedenza.
- [ Ripr. anti-flicker] non è disponibile durante la ripresa nelle seguenti situazioni:
  - Durante al ripresa Bulb
  - [ Ripresa silenziosa]
  - Modo di ripresa filmato
  - Quando si riprende un'immagine senza premere il pulsante di scatto a metà nel modo di messa a fuoco manuale.
- Il tono di colore della ripresa risultante può essere diverso a seconda dell'impostazione di [ Ripr. anti-flicker].



Fotocamera digitale con obiettivo intercambiabile  
ILCE-7RM3 α7RIII

## Scatta senza obietti.

---

Imposta se l'otturatore può essere rilasciato o meno quando non è montato un obiettivo.

1 MENU →  2 (Impostazioni ripresa2) → [Scatta senza obietti.] → impostazione desiderata.

### Dettagli sulle voci del menu

#### Abilita:

Rilascia l'otturatore quando non è montato un obiettivo. Selezionare [Abilita] quando si monta il prodotto a un telescopio astronomico, ecc.

#### Disabilita:

Non rilascia l'otturatore quando un obiettivo non è montato.

#### Nota

- Non è possibile ottenere la misurazione corretta quando si usano obiettivi che non forniscono un contatto dell'obiettivo, come l'obiettivo di un telescopio astronomico. In tali casi, regolare manualmente l'esposizione controllandola sull'immagine registrata.

Fotocamera digitale con obiettivo intercambiabile  
ILCE-7RM3 α7RIII

## Scatta senza scheda

Imposta se l'otturatore possa venire rilasciato quando non è inserita una scheda di memoria.

**1** MENU →  2 (Impostazioni ripresa2) → [Scatta senza scheda] → impostazione desiderata.

### Dettagli sulle voci del menu

**Abilita:**

Rilascia l'otturatore anche se non è inserita una scheda di memoria.

**Disabilita:**

Non rilascia l'otturatore se non è inserita una scheda di memoria.

**Nota**

- Quando non è inserita una scheda di memoria, le immagini riprese non vengono salvate.
- L'impostazione predefinita è [Abilita]. Si consiglia di selezionare [Disabilita] prima di effettuare le riprese.

Fotocamera digitale con obiettivo intercambiabile  
ILCE-7RM3 α7RIII

## Ripresa silenziosa (immagine statica)

È possibile riprendere le immagini senza il suono dell'otturatore.

1 MENU →  2 (Impostazioni ripresa2) → [ Ripresa silenziosa] → impostazione desiderata.

### Dettagli sulle voci del menu











#### Attiv.:

È possibile riprendere le immagini senza il suono dell'otturatore.

#### Disattiv.:

[ Ripresa silenziosa] è disattivata.

#### Nota

- Usare responsabilmente la funzione [ Ripresa silenziosa], tenendo in considerazione i diritti di privacy e di immagine del soggetto.
- Anche se [ Ripresa silenziosa] è impostata su [Attiv.], la ripresa non sarà comunque del tutto silenziosa.
- Anche se [ Ripresa silenziosa] è impostata su [Attiv.], si sentono comunque il suono di funzionamento dell'apertura e della messa a fuoco.
- Quando si riprendono fermi immagine con la funzione [ Ripresa silenziosa] con bassa sensibilità ISO, se si punta la fotocamera a una fonte di luce molto forte, le aree più intense sul monitor possono venire registrate con toni più scuri.
- In rare occasioni, allo spegnimento della fotocamera l'otturatore può emettere un segnale acustico. Non si tratta di un malfunzionamento.
- Si può verificare una distorsione dell'immagine dovuta al movimento del soggetto o della fotocamera. La distorsione potrebbe diventare più evidente quando l'impostazione di [ Tipo di file RAW] è [Non compresso]. Per ridurre la distorsione, impostare [ Formato File] su [JPEG]. Per riprendere immagini in un formato RAW con meno distorsione, impostare [Modo avanzam.] su [Scatto Multiplo] e [ Tipo di file RAW] su [Compresso].
- Riprendendo immagini sotto improvvisi lampi di luce o luci tremolanti, come il flash di altre fotocamere o luci fluorescenti, sull'immagine può risultare un effetto a strisce.
- Per disattivare i segnali acustici emessi quando il soggetto è a fuoco o quando è in funzione l'autoscatto, impostare [Segnali audio] su [Disattiv.].
- Anche se l'impostazione di [ Ripresa silenziosa] è [Attiv.], il suono dell'otturatore può venire emesso comunque nelle seguenti circostanze:
  - Quando si cattura un colore bianco di base mentre la fotocamera è impostata sul modo [Imp.personalizz.] sotto [Bilanc.bianco]
  - Quando si registrano i visi usando [Registrazione visi]
- Non è possibile selezionare [ Ripresa silenziosa] quando la manopola del modo non è impostata su P/A/S/M.
- Quando [ Ripresa silenziosa] è impostato su [Attiv.], le seguenti funzioni non sono disponibili:
  - Ripresa con flash
  - HDR auto
  - Effetto immagine
  - Profilo foto
  -  Espos.lunga NR
  - Ottur. a tend. ant. el.
  - Ripresa BULB
- Dopo l'accensione della fotocamera, il tempo in cui è possibile avviare la registrazione viene prolungato di circa 0,5 secondi.



Fotocamera digitale con obiettivo intercambiabile  
ILCE-7RM3 α7RIII

## Ottur. a tend. ant. el.

La funzione di tendina anteriore elettronica dell'otturatore riduce il ritardo tra quando si preme il pulsante di scatto e quando l'otturatore viene rilasciato.

1 MENU →  2 (Impostazioni ripresa2) → [Ottur. a tend. ant. el.] → impostazione desiderata.

### Dettagli sulle voci del menu

#### Attiv.:

Usa la funzione di tendina anteriore elettronica dell'otturatore.

#### Disattiv.:

Non usa la funzione di tendina anteriore elettronica dell'otturatore.

#### Nota

- Quando si riprende con tempi di otturazione veloci con montato un obiettivo ad apertura grande, il cerchio fuori fuoco prodotto dall'effetto bokeh potrebbe risultare tagliato a causa del meccanismo dell'otturatore. Se questo accade, impostare [Ottur. a tend. ant. el.] su [Disattiv.].
- Quando si usa un obiettivo di un altro produttore (incluso un obiettivo Minolta/Konica-Minolta), impostare questa funzione su [Disattiv.]. Se si imposta questa funzione su [Attiv.], non viene impostata l'esposizione corretta o la luminosità dell'immagine sarà disomogenea.
- Quando si riprende con tempi di otturazione veloci, la luminosità dell'immagine potrebbe diventare disomogenea a seconda dell'ambiente di ripresa. In tal caso, impostare [Ottur. a tend. ant. el.] su [Disattiv.].

Fotocamera digitale con obiettivo intercambiabile  
ILCE-7RM3 α7RIII

## SteadyShot

---

Imposta se usare o meno la funzione SteadyShot.

**1** MENU →  **2** (Impostazioni ripresa2) → [SteadyShot] → impostazione desiderata.

### Dettagli sulle voci del menu

**Attiv.:**

Usa [SteadyShot].

**Disattiv.:**

Non usa [SteadyShot].

Si consiglia di impostare [Disattiv.] quando si usa un treppiede ecc.

Fotocamera digitale con obiettivo intercambiabile  
ILCE-7RM3 α7RIII

## Impost. SteadyShot

È possibile riprendere con un'appropriata impostazione SteadyShot per l'obiettivo montato.

- 1 MENU →  2 (Impostazioni ripresa2) → [SteadyShot] → [Attiv.].
- 2 [Impost. SteadyShot] → [Regolaz. SteadyShot] → impostazione desiderata.

### Dettagli sulle voci del menu

#### Automatico:

Esegue automaticamente la funzione SteadyShot secondo le informazioni ottenute dall'obiettivo montato.



#### Manuale:

Esegue la funzione SteadyShot secondo la distanza focale impostata usando [Focale SteadyS.]. (8mm-1000mm)

- Controllare l'indice della focale (A) e impostare la distanza focale.



#### Nota

- La funzione SteadyShot potrebbe non operare in modo ottimale quando l'alimentazione è stata appena attivata, subito dopo aver puntato la fotocamera verso un soggetto o quando il pulsante dell'otturatore è stato premuto completamente senza interrompere a metà.
- Quando si usa un treppiede ecc., assicurarsi di disattivare la funzione SteadyShot, in quanto potrebbe causare malfunzionamenti durante la ripresa.
- [Impost. SteadyShot] non è disponibile quando MENU →  2 (Impostazioni ripresa2) → [SteadyShot] è impostato su [Disattiv.].
- Quando la fotocamera non può ottenere le informazioni sulla distanza focale dall'obiettivo, la funzione SteadyShot non opera correttamente. Impostare [Regolaz. SteadyShot] su [Manuale] e impostare [Focale SteadyS.] per abbinare l'obiettivo che si sta usando. Il valore correntemente impostato della lunghezza focale SteadyShot viene visualizzato a lato di .
- Quando si usa un obiettivo SEL16F28 (in vendita separatamente) con un teleconvertitore, ecc., impostare [Regolaz. SteadyShot] su [Manuale] e impostare la distanza focale.
- Quando si imposta [SteadyShot] su [Attiv.]/[Disattiv.], le impostazioni SteadyShot della fotocamera e dell'obiettivo cambiano contemporaneamente.
- Se è montato un obiettivo dotato di interruttore SteadyShot, le impostazioni possono essere modificate solo usando l'interruttore dell'obiettivo. Non è possibile modificare le impostazioni dalla fotocamera.

### Argomento correlato

- [SteadyShot](#)

Fotocamera digitale con obiettivo intercambiabile  
ILCE-7RM3 α7RIII

## Compens. obiettivo

Compensa le ombreggiature agli angoli dello schermo o la distorsione dello schermo, oppure riduce la deviazione del colore agli angoli dello schermo causata da determinate caratteristiche dell'obiettivo.

**1** MENU →  1 (Impostazioni ripresa1) → [Compens. obiettivo] → impostazione desiderata.

### Dettagli sulle voci del menu

#### Compens. ombregg.:

Imposta se compensare automaticamente l'ombreggiatura agli angoli dello schermo. ([Automatico]/[Disattiv.])

#### Compe. aberr. crom.:

Imposta se ridurre automaticamente la deviazione del colore agli angoli dello schermo. ([Automatico]/[Disattiv.])

#### Compen. distorsione:

Imposta se compensare automaticamente la distorsione dello schermo. ([Automatico]/[Disattiv.])

#### Nota

- Questa funzione è disponibile soltanto quando si utilizza un obiettivo compatibile con la compensazione automatica.
- A seconda del tipo di obiettivo, l'ombreggiatura agli angoli dello schermo potrebbe non venire corretta con [Compens. ombregg.].
- A seconda dell'obiettivo montato, [Compen. distorsione] è fissa su [Automatico] e non è possibile selezionare [Disattiv.].



Fotocamera digitale con obiettivo intercambiabile  
ILCE-7RM3 α7RIII

## Espos.lunga NR (immagine statica)

Quando si imposta il tempo di scatto su 1 secondo(i) o più (ripresa con esposizione lunga), la riduzione dei disturbi si attiva per la durata di tempo in cui l'otturatore è aperto. Con la funzione attivata, il disturbo granuloso tipico delle esposizioni lunghe viene ridotto.

1 MENU →  1 (Impostazioni ripresa1) → [ Espos.lunga NR] → impostazione desiderata.

### Dettagli sulle voci del menu



#### Attiv.:

Attiva la riduzione dei disturbi per la stessa durata di tempo in cui l'otturatore è aperto. Quando la riduzione dei disturbi è in corso, appare un messaggio e non è possibile scattare un'altra foto. Selezionare questa opzione per dare priorità alla qualità dell'immagine.

#### Disattiv.:

Non attiva la riduzione dei disturbi. Selezionare questa opzione per dare la priorità alla tempistica della ripresa.



#### Nota

- La riduzione dei disturbi potrebbe non essere attivata anche se [ Espos.lunga NR] è impostata su [Attiv.] nelle seguenti situazioni:
  - [Modo avanzam.] è impostato su [Scatto Multiplo] o [Espos. a forc. contin.].
- [ Espos.lunga NR] non può essere impostato su [Disattiv.] nei seguenti modi di ripresa:
  - [Auto. intelligente]
- A seconda delle condizioni di ripresa, la fotocamera potrebbe non eseguire la riduzione dei disturbi, anche se il tempo di otturazione è pari o superiore a 1 secondo(i).

Fotocamera digitale con obiettivo intercambiabile  
ILCE-7RM3 α7RIII

## ISO alta NR (immagine statica)

Quando si riprende con la sensibilità ISO alta, il prodotto riduce il rumore che diventa più evidente quando la sensibilità del prodotto è alta.

1 MENU →  1 (Impostazioni ripresa1) →  ISO alta NR → impostazione desiderata.

### Dettagli sulle voci del menu

#### Normale:

Attiva normalmente la riduzione dei disturbi per ISO alta.





#### Basso:

Attiva moderatamente la riduzione dei disturbi per ISO alta.

#### Disattiv.:

Non attiva la riduzione dei disturbi per ISO alta. Selezionare questa opzione per dare la priorità alla tempistica della ripresa.

#### Nota

-  ISO alta NR non è disponibile nei seguenti modi di ripresa:
  - [Auto. intelligente]
- Quando l'impostazione di  Formato File] è [RAW], questa funzione non è disponibile.
-  ISO alta NR non funziona per le immagini RAW quando  Formato File] è [RAW & JPEG].

Fotocamera digitale con obiettivo intercambiabile  
ILCE-7RM3 α7RIII

## Priorità visi registrati

---

Imposta se mettere a fuoco con priorità superiore sui visi registrati usando [Registrazione visi].

**1** MENU →  1 (Impostazioni ripresa1) → [Priorità visi registrati] → impostazione desiderata.

### Dettagli sulle voci del menu

#### Attiv.:

Mette a fuoco con priorità superiore i visi registrati usando [Registrazione visi].

#### Disattiv.:

Mette a fuoco senza priorità superiore i visi registrati.

#### Suggerimento

- Per usare la funzione [Priorità visi registrati], effettuare le seguenti impostazioni.
  - [Prior. visi/occ. in AF] sotto [Imp. AF Viso/Occhi]: [Attiv.]
  - [Rilevam. soggetto] sotto [Imp. AF Viso/Occhi]: [Umano] (con la versione 3.00 o successive del software di sistema (firmware) della fotocamera)

---

### Argomento correlato

- [Imp. AF Viso/Occhi](#)
- [Registrazione visi \(Nuova registrazione\)](#)
- [Registrazione visi \(Scambio dell'ordine\)](#)
- [Versione](#)

Fotocamera digitale con obiettivo intercambiabile  
ILCE-7RM3 α7RIII

## Registrazione visi (Nuova registrazione)

---

Se si registrano anticipatamente i visi, il prodotto può mettere a fuoco il viso registrato come priorità.

- 1 MENU →  (Impostazioni ripresa1) → [Registrazione visi] → [Nuova registrazione].
- 2 Allineare la cornice di guida con il viso da registrare e premere il pulsante di scatto.
- 3 Quando appare un messaggio di conferma, selezionare [Immissione].

### Nota

- È possibile registrare fino a otto visi.
- Riprendere il viso dalla parte anteriore in un posto illuminato luminosamente. Il viso potrebbe non essere registrato correttamente se viene oscurato da un cappello, una maschera, gli occhiali da sole, ecc.

---

### Argomento correlato

- [Imp. AF Viso/Occhi](#)

Fotocamera digitale con obiettivo intercambiabile  
ILCE-7RM3 α7RIII

## Registrazione visi (Scambio dell'ordine)

---

Quando più visi sono registrati a cui dare la priorità, al viso registrato per primo viene data la priorità. È possibile cambiare l'ordine di priorità.

- 1 MENU →  1 (Impostazioni ripresa1) → [Registrazione visi] → [Scambio dell'ordine].
  - 2 Selezionare un viso per cambiare l'ordine di priorità.
  - 3 Selezionare la destinazione.
- 

### Argomento correlato

- [Imp. AF Viso/Occhi](#)

Fotocamera digitale con obiettivo intercambiabile  
ILCE-7RM3 α7RIII

## Registrazione visi (Canc.)

---

Cancella un viso registrato.

1 MENU →  1 (Impostazioni ripresa1) → [Registrazione visi] → [Canc.].

Se si seleziona [Canc. tutti], è possibile cancellare tutti i visi registrati.

### Nota

- Anche se si esegue [Canc.], i dati per il viso registrato rimangono nel prodotto. Per cancellare i dati per i visi registrati dal prodotto, selezionare [Canc. tutti].

Fotocamera digitale con obiettivo intercambiabile  
ILCE-7RM3 α7RIII

## Ripresa di immagini statiche con una risoluzione superiore (Ripr.multi.spos.pixel)

È possibile creare immagini con una risoluzione superiore rispetto alla ripresa normale registrando quattro immagini RAW e combinandole a computer. Ciò è utile quando si riprendono soggetti fermi quali opere d'arte o architettura. Selezionare anticipatamente MENU →  (Rete) → [Ctrl. Smartphone] → [Ctrl. Smartphone] → [Disattiv.].

- 1 MENU →  (Impostazione) → [Collegam.USB] → [Contr. remoto da PC].
- 2 Collegare la fotocamera a un computer usando un cavo USB, quindi avviare Imaging Edge (Remote) sul computer.
- 3 Fissare la fotocamera usando un treppiede. Eseguire [Ripr.multi.spos.pixel] usando Imaging Edge (Remote).



La fotocamera registra quattro immagini RAW con l'intervallo selezionato. Le immagini saranno salvate sul computer insieme all'immagine combinata.

- Cercare di evitare le vibrazioni della fotocamera o la sfocatura del soggetto.
- Le quattro immagini RAW vengono registrate con le stesse impostazioni. Non è possibile cambiare le impostazioni durante l'intervallo tra le registrazioni.
- È possibile annullare la registrazione premendo al centro della rotellina di controllo durante l'intervallo tra le registrazioni.
- Se si prevede di non utilizzare un flash (in vendita separatamente), selezionare un intervallo di ripresa di 0,5 secondi in Imaging Edge (Remote). Se si usa un flash, impostare l'intervallo secondo il tempo di carica del flash. (L'intervallo di ripresa può essere impostato a 0,5 secondi se la versione del software di sistema (firmware) della fotocamera è 1.10 o successiva.)
- La velocità di sincronizzazione flash è 1/13 di secondo. Quando l'impostazione di [Passo esposiz.] è [0,5 EV], la velocità dell'otturatore non può essere superiore a 1/10 di secondo.
- Per informazioni sulle tecniche per [Ripr.multi.spos.pixel], consultare il seguente sito di supporto.  
<http://www.sony.net/psms/>

### Suggerimento

- È possibile anche eseguire [Ripr.multi.spos.pixel] senza usare Imaging Edge (Remote). Selezionare MENU →  [Impostazioni ripresa1] → [Ripr.multi.spos.pixel] e impostare l'intervallo di registrazione, quindi eseguire la ripresa. È possibile importare le quattro immagini RAW registrate nel computer e combinarle usando Imaging Edge (Viewer). Se si prevede di non utilizzare Imaging Edge (Remote) per la ripresa, usare un telecomando senza fili (in vendita separatamente) o la funzione [Autoscatto] al fine di evitare le vibrazioni della fotocamera e la sfocatura del soggetto.

### Nota

- Se si verificano vibrazione della fotocamera e sfocatura del soggetto, le immagini RAW registrate con [Ripr.multi.spos.pixel] potrebbero non venire combinate correttamente. Anche quando il soggetto è fermo, se una persona o un oggetto nelle vicinanze si muove, le immagini RAW potrebbero non venire combinate correttamente, in quanto l'illuminazione del soggetto può cambiare.
- Le immagini RAW registrate con [Ripr.multi.spos.pixel] non possono essere combinate usando la fotocamera. Usare Imaging Edge (Viewer) per combinare le immagini.
- In [Ripr.multi.spos.pixel], alcune impostazioni sono bloccate come segue:
  - [ Formato File]: [RAW]
  - [ Tipo di file RAW]: [Non compresso]
  - [ Ripresa silenziosa]: [Attiv.]

- In [Ripr.multi.spos.pixel], non è possibile eseguire la ripresa bulb.
- Se la ripresa è impostata su un modo diverso da P/A/S/M, non è possibile eseguire [Ripr.multi.spos.pixel].
- Se si utilizza un adattatore di montaggio (LA-EA1, LA-EA2, LA-EA3 o LA-EA4), l'intervallo di ripresa potrebbe essere maggiore.

---

#### **Argomento correlato**

- [Connessione a un computer](#)
- [Imaging Edge](#)
- [Autoscatto](#)
- [Versione](#)

4-728-781-35(1) Copyright 2017 Sony Corporation



Fotocamera digitale con obiettivo intercambiabile  
ILCE-7RM3 α7RIII

## Uso del flash (in vendita separatamente)

In ambienti bui, usare il flash per illuminare il soggetto durante la ripresa. Usare il flash anche per evitare la vibrazione della fotocamera.

Per i dettagli sul flash, consultare le istruzioni per l'uso del flash.

### 1 Montare il flash (in vendita separatamente) sul prodotto.

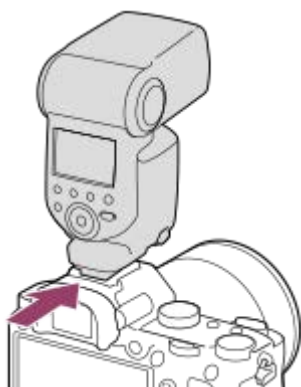

### 2 Riprendere dopo aver acceso il flash, che deve essere del tutto carico.

⚡● lampeggiante: carica in corso

⚡● acceso: carica completata

- I modi di flash disponibili dipendono dalla funzione e dal modo di ripresa.

#### Nota

- Se è montato il paraluce per obiettivo, la luce del flash potrebbe venire bloccata e la parte inferiore dell'immagine ripresa potrebbe risultare ombreggiata. Rimuovere il paraluce per obiettivo.
- Quando si usa il flash, posizionarsi a una distanza di almeno 1 metro dal soggetto.
- Non è possibile usare il flash quando si registrano i filmati. (È possibile utilizzare una luce a LED quando si utilizza il flash (in vendita separatamente) con una luce a LED.)
- Prima di montare/rimuovere un accessorio come un flash sulla/dalla slitta multi interfaccia, spegnere prima il prodotto. Quando si monta un accessorio, accertare che questo sia fissato saldamente al prodotto.
- Non usare la slitta multi interfaccia con un flash disponibile in commercio che applichi una tensione di 250 V o più o che abbia la polarità invertita rispetto a quella della fotocamera. In caso contrario si potrebbe causare un malfunzionamento.
- È possibile usare un flash con polarità invertita con il terminale di sincronizzazione. Usare un flash con tensione di sincronizzazione pari a 400 V o meno.
- Quando si riprende con il flash e lo zoom è impostato su W, l'ombra dell'obiettivo potrebbe apparire sullo schermo, secondo le condizioni di ripresa. Se ciò accade, riprendere allontanandosi dal soggetto o impostare lo zoom su T e riprendere di nuovo con il flash.
- Gli angoli di un'immagine registrata potrebbero essere sfumati, secondo l'obiettivo.
- Quando si riprende con un flash esterno, se il tempo di otturazione è impostato a un valore superiore a 1/4000 di secondo, sull'immagine possono apparire bande chiare e scure. Se ciò si verifica, Sony consiglia di riprendere nel modo di flash manuale e impostando il livello del flash a 1/2 o più.

- Per i dettagli sugli accessori compatibili per la slitta multi interfaccia, visitare il sito web di Sony, oppure rivolgersi al proprio rivenditore Sony o a un centro di assistenza autorizzato Sony.

---

#### **Argomento correlato**

- [Modo flash](#)
- [Flash senza fili](#)
- [Utilizzo di un flash con un cavo collegato al terminale di sincronizzazione](#)

4-728-781-35(1) Copyright 2017 Sony Corporation

Fotocamera digitale con obiettivo intercambiabile  
ILCE-7RM3 α7RIII

## Rid.occ.rossi.

---

Quando si usa il flash, si accende due o più volte prima della ripresa per ridurre il fenomeno degli occhi rossi.

**1** MENU →  1 (Impostazioni ripresa1) → [Rid.occ.rossi.] → impostazione desiderata.

### Dettagli sulle voci del menu

**Attiv.:**

Il flash si accende sempre per ridurre il fenomeno degli occhi rossi.

**Disattiv.:**

Non usa la Riduzione degli occhi rossi.

**Nota**

- La Riduzione degli occhi rossi potrebbe non produrre gli effetti desiderati. Dipende dalle differenze e condizioni individuali, come la distanza dal soggetto o se il soggetto guarda o meno il prelampeggio.

Fotocamera digitale con obiettivo intercambiabile  
ILCE-7RM3 α7RIII

## Modo flash

---

È possibile impostare il modo del flash.

1 MENU →  1 (Impostazioni ripresa1) → [Modo flash] → impostazione desiderata.

### Dettagli sulle voci del menu

#### Flash disattiv.:

Il flash non funziona.

#### Flash autom.:

Il flash funziona in ambienti bui o quando si riprende verso la luce luminosa.

#### Flash forzato:

Il flash funziona ogni volta che si aziona l'otturatore.

#### Sinc. Lenta:

Il flash funziona ogni volta che si aziona l'otturatore. La ripresa con sincronizzazione lenta consente di riprendere un'immagine nitida sia del soggetto che dello sfondo rallentando il tempo di otturazione.

#### 2ª tendina:

Il flash funziona subito prima che l'esposizione sia completata ogni volta che si aziona l'otturatore. La ripresa con sincronizzazione posteriore consente di riprendere un'immagine naturale della scia di un soggetto in movimento come un'auto in movimento o una persona che cammina.

#### Nota

- L'impostazione predefinita dipende dal modo di ripresa.
- A seconda del modo di ripresa, alcune impostazioni di [Modo flash] non sono disponibili.

---

### Argomento correlato

- [Uso del flash \(in vendita separatamente\)](#)
- [Flash senza fili](#)

Fotocamera digitale con obiettivo intercambiabile  
ILCE-7RM3 α7RIII

## Compens.flash

Regola la quantità di luce del flash in un intervallo da -3,0 EV a +3,0 EV. La compensazione del flash cambia soltanto la quantità di luce del flash. La compensazione dell'esposizione cambia la quantità di luce del flash insieme al cambiamento del tempo di otturazione e del diaframma.

**1** MENU →  1 (Impostazioni ripresa1) → [Compens.flash] → impostazione desiderata.

- Selezionando i valori maggiori (lato +) il livello del flash aumenta e selezionando i valori minori (lato -) il livello del flash diminuisce.

### Nota

- [Compens.flash] non funziona quando il modo di ripresa è impostato come segue:
  - [Auto. intelligente]
- L'effetto maggiore del flash (lato +) potrebbe non essere visibile a causa della quantità limitata di luce del flash disponibile, se il soggetto è al di fuori della portata massima del flash. Se il soggetto è molto vicino, l'effetto minore del flash (lato -) potrebbe non essere visibile.
- Se si monta sull'obiettivo un filtro ND, o se si collega al flash un diffusore o un filtro colore, si potrebbe non ottenere l'esposizione appropriata e le immagini potrebbero risultare scure. In questo caso, regolare [Compens.flash] al valore desiderato.

### Argomento correlato

- [Uso del flash \(in vendita separatamente\)](#)

Fotocamera digitale con obiettivo intercambiabile  
ILCE-7RM3 α7RIII

## Blocco FEL

Il livello del flash viene regolato automaticamente in modo da garantire al soggetto l'esposizione ottimale durante le normali riprese con flash. Il livello del flash può essere anche impostato anticipatamente.

FEL: Livello di esposizione flash

**1** MENU →  2 (Impostazioni ripresa2) → [ Tasto pers.] → **tasto desiderato, quindi assegnare la funzione [Commut. Blocco FEL] al tasto.**

**2** **Centrare il soggetto su cui bloccare l'esposizione del flash, quindi regolare la messa a fuoco.**



**3** **Premere il tasto su cui [Commut. Blocco FEL] è registrato e impostare la quantità del flash.**

- Viene scattato un pre-flash.
- L'icona  (blocco FEL) si accende.

**4** **Regolare la composizione e riprendere l'immagine.**



- Quando si desidera rilasciare il blocco FEL, premere nuovamente il tasto su cui è registrata la funzione [Commut. Blocco FEL].

### Suggerimento

- Impostando [Blocco FEL bloccato], è possibile mantenere l'impostazione mentre si preme il tasto. Inoltre, impostando [Bl.FEL/AEL bloccato] e [Comm. bl. FEL/AEL], è possibile riprendere le immagini con l'AE bloccato nelle seguenti situazioni.
  - Quando [Modo flash] è impostato su [Flash disattiv.] o [Flash autom.].
  - Quando il flash non può scattare.
  - Quando si usa un flash esterno impostato sul modo di flash manuale.

## Nota

- Quando il flash non è collegato, non è possibile impostare il Blocco FEL.
- Se è collegato un flash che non supporta il Blocco FEL, viene visualizzato un messaggio di errore.
- Quando sono fissi sia AE che Blocco FEL,  lampeggia.

---

## Argomento correlato

- [Tasto pers. \(immagine statica/filmato/riproduzione\)](#)

4-728-781-35(1) Copyright 2017 Sony Corporation

Fotocamera digitale con obiettivo intercambiabile  
ILCE-7RM3 α7RIII

## Impost. flash esterno

È possibile configurare le impostazioni di un flash (in vendita separatamente) montato sulla fotocamera utilizzando il monitor e la rotellina di controllo della fotocamera.

Questa funzione è disponibile con la versione 3.10 o successive del software di sistema (firmware) della fotocamera.

Inoltre, prima di usare questa funzione, aggiornare il software del flash alla versione più recente.

Per i dettagli sulle funzioni del flash, consultare le istruzioni per l'uso del flash.

- 1 **Montare il flash (in vendita separatamente) sulla slitta multi interfaccia della fotocamera, quindi accendere la fotocamera e il flash.**
- 2 **MENU →  1 (Impostazioni ripresa1) → [Impost. flash esterno] → voce di impostazione desiderata.**
- 3 **Configurare l'impostazione usando la rotellina di controllo della fotocamera.**

## Dettagli sulle voci del menu



### Imp. scatto flash est.:

Consente di configurare le impostazioni relative allo scatto del flash, quali il modo di flash, il livello del flash ecc.

### Impost. pers fla. est:

Consente di configurare altre impostazioni del flash, le impostazioni wireless e le impostazioni delle unità flash.

### Suggerimento

- Se si assegna anticipatamente la funzione [Imp. scatto flash est.] a un tasto selezionando MENU →  2 (Impostazioni ripresa2) → [ Tasto pers.], è possibile richiamare la schermata [Imp. scatto flash est.] semplicemente premendo tale tasto.
- È possibile regolare le impostazioni azionando il flash anche mentre si sta usando [Impost. flash esterno].
- È possibile anche configurare le impostazioni per il comando radio wireless (in vendita separatamente) collegato alla fotocamera.

### Nota

- È possibile usare [Impost. flash esterno] solo per configurare le impostazioni di un flash (in vendita separatamente) o di un comando radio wireless (in vendita separatamente) prodotto da Sony e montato sulla slitta multi interfaccia della fotocamera.
- È possibile usare [Impost. flash esterno] solo quando il flash è montato direttamente sulla fotocamera. Non è possibile utilizzare questa funzione quando si scatta con un flash non montato sulla fotocamera collegato tramite cavo.
- Solo alcune delle funzioni del flash montato possono essere configurate con [Impost. flash esterno]. Con [Impost. flash esterno] non è possibile eseguire l'abbinamento con altri flash, la reimpostazione del flash, il ripristino delle impostazioni predefinite del flash ecc.
- [Impost. flash esterno] non è disponibile nelle seguenti condizioni:
  - Quando sulla fotocamera non è montato un flash
  - Quando sulla fotocamera è montato un flash che non supporta [Impost. flash esterno]
  - Quando la manopola del modo è impostata su  (Filmato) o **S&Q**, oppure durante la ripresa di filmati

Inoltre, [Impost. flash esterno] potrebbe non essere disponibile a seconda dello stato del flash.

- Per i dettagli sui flash e comandi radio wireless compatibili con questa funzione, consultare la seguente pagina del supporto.  
<https://www.sony.net/dics/7rm3/>



---

---

## Argomento correlato

- [Versione](#)

4-728-781-35(1) Copyright 2017 Sony Corporation

Fotocamera digitale con obiettivo intercambiabile  
ILCE-7RM3 α7RIII

## Flash senza fili

Sono disponibili due metodi di ripresa con flash wireless: ripresa con flash a segnale luminoso, che utilizza la luce del flash montato sulla fotocamera come segnale luminoso, e ripresa con flash a segnale radio, che utilizza la comunicazione wireless. Per eseguire la ripresa con flash a segnale radio, usare un flash compatibile o il comando radio wireless (in vendita separatamente). Per i dettagli su come impostare ciascun metodo, fare riferimento alle istruzioni per l'uso del flash o del comando radio wireless.

- 1 **Rimuovere il cappuccio per slitta dalla fotocamera, quindi collegare il flash o il comando radio wireless.**
  - Quando si esegue la ripresa con flash wireless con un flash montato, impostare il flash montato come dispositivo di controllo.
- 2 **MENU →  1 (Impostazioni ripresa1) → [Flash senza fili] → [Attiv.].**
- 3 **Configurare un flash non montato sulla fotocamera che è impostato nel modo wireless, o che è collegato al ricevitore wireless radio (in vendita separatamente).**
  - Premere il tasto AEL della fotocamera per eseguire un flash di prova.

### Dettagli sulle voci del menu

#### Disattiv.:

Non usa la funzione flash wireless.

#### Attiv.:

Usa la funzione flash wireless per far emettere luce a uno o più flash esterni lontani dalla fotocamera.

### Impostazione del tasto AEL

Si consiglia di impostare MENU →  2 (Impostazioni ripresa2) → [ Tasto pers.] → [Tasto AEL] su [AEL bloccato] per eseguire la ripresa con flash wireless.

#### Nota

- Il flash non montato sulla fotocamera può emettere luce dopo aver ricevuto un segnale luminoso da un flash usato come dispositivo di controllo di un'altra fotocamera. Se si verifica questo, cambiare il canale del flash. Per i dettagli su come cambiare il canale, fare riferimento alle istruzioni per l'uso del flash.
- Per i flash compatibili con la ripresa con flash wireless, visitare il sito web di Sony, oppure rivolgersi al proprio rivenditore Sony o a un centro di assistenza locale autorizzato Sony.

Fotocamera digitale con obiettivo intercambiabile  
ILCE-7RM3 α7RIII

## Utilizzo di un flash con un cavo collegato al terminale di sincronizzazione

- 1 Aprire il coperchio del terminale ⚡ (sincronizzazione flash) (A) e collegare il cavo.

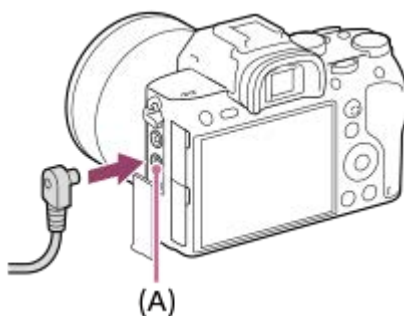

### Suggerimento

- Se lo schermo è troppo scuro per controllare la composizione, impostare [Visualizz. Live View] su [Effet.impos. disattiv.] per facilitare il controllo della composizione durante la ripresa con flash.
- Con questo prodotto è possibile utilizzare flash che hanno il terminale di sincronizzazione con la polarità invertita.

### Nota

- Impostare il modo di esposizione sull'esposizione manuale (si consiglia di usare una sensibilità ISO diversa da ISO AUTO), e impostare un tempo di otturazione sul più lento dei seguenti valori o ancora più lento:
  - 1/200 secondi
  - Il tempo di otturazione consigliato in base al flash.
- Usare flash con tensione di sincronizzazione pari a 400 V o inferiore.
- Spegnerne il flash collegato al cavo di sincronizzazione quando si collega il cavo di sincronizzazione al terminale ⚡ (sincronizzazione flash). Altrimenti il flash potrebbe emettere luce quando viene collegato il cavo di sincronizzazione.
- Il livello di potenza del flash è impostato sulla massima potenza. Non è possibile impostare [Compens.flash].
- La funzione di bilanciamento del bianco automatico non è consigliata. Usare la funzione di bilanciamento del bianco personalizzato per ottenere un bilanciamento del bianco più preciso.
- Quando un flash è collegato al terminale ⚡ (sincronizzazione flash), l'indicatore del flash potrebbe non venire visualizzato.

### Argomento correlato

- [Esposiz. manuale](#)
- [Visualizz. Live View](#)
- [Compens.flash](#)

Fotocamera digitale con obiettivo intercambiabile  
ILCE-7RM3 α7RIII

## Ripresa di filmati

È possibile registrare i filmati premendo il tasto MOVIE (Filmato).

### 1 Premere il tasto MOVIE per avviare la registrazione.

- Poiché il [Pulsante MOVIE] è impostato su [Sempre] per impostazione predefinita, la registrazione dei filmati può essere avviata da qualsiasi modo di ripresa.





MOVIE

### 2 Premere nuovamente il tasto MOVIE per arrestare la registrazione.

#### Suggerimento

- È possibile assegnare la funzione di avvio/arresto registrazione dei filmati a un tasto preferito. MENU → 2 (Impostazioni ripresa2) → Tasto pers.] → impostare [MOVIE] sul tasto desiderato.
- Se si desidera specificare l'area da mettere a fuoco, impostare l'area usando [Area messa a fuoco].
- Per mantenere la messa a fuoco su un viso, disporre la composizione in modo che il riquadro di messa a fuoco e il riquadro di rilevamento visi si sovrappongano, oppure impostare [Area messa a fuoco] su [Ampia].
- È possibile mettere rapidamente a fuoco durante la ripresa di filmati premendo a metà il pulsante di scatto. (In alcuni casi potrebbe venire registrato il suono della messa a fuoco automatica.)
- Per regolare il tempo di otturazione e il valore del diaframma sulle impostazioni desiderate, impostare il modo di ripresa su (Filmato) e selezionare il modo di esposizione desiderato.
- Dopo lo scatto viene visualizzata un'icona indicante che è in corso la scrittura dei dati. Non rimuovere la scheda di memoria mentre è visualizzata tale icona.
- Le seguenti impostazioni per la ripresa di immagini statiche vengono applicate alla ripresa di filmati:
  - Bilanc.bianco
  - Stile personale
  - Modo mis.esp.
  - Prior. visi/occ. in AF
  - Prtà visi mis. esp mlti
  - Ott.gamma din.
  - Compens. obiettivo
- È possibile modificare le impostazioni della sensibilità ISO, della compensazione dell'esposizione, e dell'area di messa a fuoco durante la ripresa di filmati.
- Durante la la ripresa di filmati, l'immagine registrata può venire inviata in uscita senza la visualizzazione delle informazioni sulla ripresa impostando [Visualizz. Info HDMI] su [Disattivata].

## Nota

- Durante la registrazione di filmati possono venire registrati il suono dell'obiettivo e del prodotto in funzione. È possibile disattivare il suono selezionando MENU →  2 (Impostazioni ripresa2) → [Registrazione audio] → [Disattiv.].
- A seconda della situazione, durante la ripresa potrebbe venire registrato il suono dei ganci della tracolla (gancio triangolare).
- Per evitare che il rumore di funzionamento dell'anello di zoom venga registrato durante la registrazione di filmati quando si utilizza un obiettivo con zoom motorizzato, si consiglia di registrare i filmati utilizzando la leva di zoom. Quando si sposta la leva di zoom, posizionare leggermente il dito sulla leva e azionarla senza scatti.
- La temperatura della fotocamera tende ad aumentare durante la ripresa continua di filmati, e si può avvertire che la fotocamera è calda. Non si tratta di un malfunzionamento. Può anche apparire [Surriscaldam. macc. fot. Lasciare raffreddare.]. In tali casi, spegnere e lasciar raffreddare la fotocamera, attendendo finché la fotocamera non sarà nuovamente pronta a riprendere.
- Quando appare l'icona , la temperatura della fotocamera è aumentata. Spegnere e lasciar raffreddare la fotocamera, attendendo finché la fotocamera non sarà nuovamente pronta a riprendere.
- Per il tempo di ripresa continua dei filmati, consultare "Tempi di registrazione dei filmati". Al termine della registrazione del filmato, è possibile ricominciare la registrazione premendo nuovamente il tasto MOVIE. La registrazione potrebbe interrompersi per proteggere il prodotto, a seconda della temperatura del prodotto o della batteria.
- Quando la manopola del modo è impostata su  (Filmato) o **S&Q**, oppure durante la ripresa di filmati, non è possibile selezionare [AF agganc. al sogg.] per [Area messa a fuoco].
- In modo [Programmata auto.] durante la ripresa di filmati, il valore dell'apertura e la velocità dell'otturatore saranno impostati automaticamente e non possono venire modificati. Per questo motivo, la velocità dell'otturatore può diventare rapida in un ambiente luminoso, e il movimento del soggetto potrebbe non venire registrato in modo uniforme. Cambiando il modo di esposizione e regolando il valore dell'apertura e la velocità dell'otturatore, è possibile registrare il movimento del soggetto in modo uniforme.
- Durante la ripresa dei filmati, sono disponibili i valori ISO tra ISO 100 e ISO 32000. Se il valore ISO è impostato su un valore superiore a ISO 32000, l'impostazione viene cambiata automaticamente a ISO 32000. Al termine della registrazione del filmato, il valore ISO ritorna all'impostazione originale.
- Nel modo di ripresa dei filmati, la sensibilità ISO può venire selezionata da ISO 100 a ISO 32000. Se il valore ISO è impostato su un valore inferiore rispetto a ISO 100, l'impostazione viene cambiata automaticamente a ISO 100. Al termine della registrazione del filmato, il valore ISO ritorna all'impostazione originale.
- Nel modo di ripresa dei filmati, non è possibile impostare le seguenti impostazioni in [Effetto immagine]. All'avvio della registrazione di un filmato, viene impostato temporaneamente [Disattiv.].
  - Mono. sfuma. ricche
- Se si punta la fotocamera verso una fonte di luce molto intensa durante le riprese di un filmato con una bassa sensibilità ISO, l'area evidenziata nell'immagine potrebbe venire registrata come area nera.
- Se il modo di visualizzazione del monitor è impostato su [Per il mirino], il modo di visualizzazione passa a [Visual. tutte info.] all'avvio della registrazione di un filmato.
- Usare PlayMemories Home per importare filmati XAVC S e filmati AVCHD in un computer.

## Argomento correlato

- [Pulsante MOVIE](#)
- [Filmati con scatto](#)
- [Formato file \(filmato\)](#)
- [Tempi di registrazione dei filmati](#)
- [Tasto pers. \(immagine statica/filmato/riproduzione\)](#)
- [Area messa a fuoco](#)

Fotocamera digitale con obiettivo intercambiabile  
ILCE-7RM3 α7RIII

## Filmati con scatto

---

È possibile avviare o interrompere la registrazione di filmati premendo il pulsante di scatto, che è più grande e più facile da premere rispetto al tasto MOVIE (Filmato).

1 MENU →  2 (Impostazioni ripresa2) → [Filmati con scatto] → impostazione desiderata.

### Dettagli sulle voci del menu

#### Attivato:

Consente la registrazione di filmati usando il pulsante di scatto quando il modo di ripresa è impostato su [Filmato] o [Movimento L&R].

#### Disattivato:

Disabilita la registrazione di filmati usando il pulsante di scatto.

#### Suggerimento

- Quando [Filmati con scatto] è impostato su [Attivato], è ancora possibile avviare o interrompere la registrazione di filmati usando il tasto MOVIE.
- Quando l'impostazione di [Filmati con scatto] è [Attivato], è possibile usare il pulsante di scatto per avviare o interrompere la registrazione di filmati su un registratore/lettore esterno usando [  Controllo REC].

#### Nota

- Quando l'impostazione di [Filmati con scatto] è [Attivato], non è possibile mettere a fuoco premendo a metà il pulsante di scatto durante la registrazione di filmati.

---

### Argomento correlato

- [Ripresa di filmati](#)

Fotocamera digitale con obiettivo intercambiabile  
ILCE-7RM3 α7RIII

## Formati di registrazione dei filmati

---

Con questa fotocamera sono disponibili i seguenti formati di registrazione dei filmati.

### Cos'è XAVC S?

Registra filmati in alta definizione come 4K convertendoli in filmati MP4 usando il codec MPEG-4 AVC/H.264. MPEG-4 AVC/H.264 è in grado di comprimere le immagini con maggiore efficienza. È possibile registrare immagini di alta qualità riducendo la quantità di dati.

### Formato di registrazione XAVC S/AVCHD

#### XAVC S 4K:

Velocità in bit: Circa 100 Mbps o circa 60 Mbps

Registra i filmati con risoluzione 4K (3840×2160).

#### XAVC S HD:

Velocità in bit: Circa 100 Mbps, circa 60 Mbps, circa 50 Mbps, circa 25 Mbps o circa 16 Mbps

Registra filmati in qualità più nitida di AVCHD con una maggiore quantità di dati.

#### AVCHD:

Velocità in bit: Circa 24 Mbps (max.) o circa 17 Mbps (media)

Il formato AVCHD ha un alto livello di compatibilità con dispositivi di archiviazione diversi dai computer.

- La velocità in bit è la quantità di dati elaborati in un dato periodo di tempo.

---



### Argomento correlato

- [Formato file \(filmato\)](#)
- [Impost. registraz. \(filmato\)](#)
- [Formato AVCHD](#)

Fotocamera digitale con obiettivo intercambiabile  
ILCE-7RM3 α7RIII

## Formato file (filmato)



Seleziona il formato di file del filmato.

1 MENU →  2 (Impostazioni ripresa2) → [ Formato file] → impostazione desiderata.

### Dettagli sulle voci del menu

 Formato file	Caratteristiche	
XAVC S 4K	Registra i filmati con risoluzione 4K (3840×2160).	È possibile salvare i filmati su un computer usando il software PlayMemories Home.
XAVC S HD	Registra filmati in qualità più nitida di AVCHD con una maggiore quantità di dati.	È possibile salvare i filmati su un computer usando il software PlayMemories Home.
AVCHD	Il formato AVCHD ha un alto livello di compatibilità con dispositivi di archiviazione diversi dai computer.	È possibile salvare i filmati su un computer o creare dischi che supportano questo formato usando il software PlayMemories Home.

#### Nota

- Quando [ Formato file] è impostato su [AVCHD], le dimensioni dei file dei filmati sono limitate a circa 2 GB. Se le dimensioni del file di un filmato raggiungono circa 2 GB durante la registrazione, viene creato automaticamente un altro file di filmato.
- Se si imposta [ Formato file] su [XAVC S 4K] e si riprendono i filmati mentre la fotocamera è collegata ad un dispositivo HDMI, le immagini non vengono visualizzate sul monitor.
- Quando si registrano filmati XAVC S 4K con l'impostazione di [ Ripresa] sotto [APS-C/Super 35mm] su [Automatico], l'angolo di visione è equivalente a circa 1,5 volte la distanza focale indicata sull'obiettivo.



Fotocamera digitale con obiettivo intercambiabile  
ILCE-7RM3 α7RIII

## Impost. registraz. (filmato)

Seleziona la frequenza di fotogrammi e la velocità di trasmissione in bit per la registrazione dei filmati.

1 MENU →  2 (Impostazioni ripresa2) →  Impost. registraz.] → impostazione desiderata.

- Maggiore è la velocità di trasmissione in bit, superiore è la qualità dell'immagine.

### Dettagli sulle voci del menu

Quando l'impostazione di  Formato file] è [XAVC S 4K]

 Impost. registraz.	Velocità in bit	Descrizione
30p 100M/25p 100M	Circa 100 Mbps	Registra filmati in 3840×2160 (30p/25p).
30p 60M/25p 60M	Circa 60 Mbps	Registra filmati in 3840×2160 (30p/25p).
24p 100M*	Circa 100 Mbps	Registra filmati in 3840×2160 (24p).
24p 60M*	Circa 60 Mbps	Registra filmati in 3840×2160 (24p).

\* Solo quando l'impostazione di [Selettore NTSC/PAL] è NTSC

Quando l'impostazione di  Formato file] è [XAVC S HD]

 Impost. registraz.	Velocità in bit	Descrizione
60p 50M/50p 50M	Circa 50 Mbps	Registra filmati in 1920×1080 (60p/50p).
60p 25M/50p 25M	Circa 25 Mbps	Registra filmati in 1920×1080 (60p/50p).
30p 50M/25p 50M	Circa 50 Mbps	Registra filmati in 1920×1080 (30p/25p).
30p 16M/25p 16M	Circa 16 Mbps	Registra filmati in 1920×1080 (30p/25p).
24p 50M*	Circa 50 Mbps	Registra filmati in 1920×1080 (24p).
120p 100M/100p 100M	Circa 100 Mbps	Registra filmati ad alta velocità in 1920×1080 (120p/100p). È possibile registrare i filmati a 120 fps o 100 fps. <ul style="list-style-type: none"> <li>● È possibile creare filmati in slow-motion più uniformi utilizzando dispositivi di modifica compatibili.</li> </ul>

 Impost. registraz.	Velocità in bit	Descrizione
120p 60M/100p 60M	Circa 60 Mbps	Registra filmati ad alta velocità in 1920×1080 (120p/100p). È possibile registrare i filmati a 120 fps o 100 fps. <ul style="list-style-type: none"> <li>È possibile creare filmati in slow-motion più uniformi utilizzando dispositivi di modifica compatibili.</li> </ul>

\* Solo quando l'impostazione di [Selettore NTSC/PAL] è NTSC

### Quando l'impostazione di [ Formato file] è [AVCHD]

 Impost. registraz.	Velocità in bit	Descrizione
60i 24M(FX)/50i 24M(FX)	Max. 24 Mbps	Registra filmati in 1920×1080 (60i/50i).
60i 17M(FH)/50i 17M(FH)	Circa 17 Mbps in media	Registra filmati in 1920×1080 (60i/50i).

#### Nota

- La creazione di un disco di registrazione AVCHD da filmati registrati con [60i 24M(FX)]/[50i 24M(FX)] come [ Impost. registraz.] richiede molto tempo poiché la qualità dell'immagine dei filmati viene convertita. Se si desidera memorizzare i filmati senza convertirli, usare un disco Blu-ray.
- Non è possibile selezionare [120p]/[100p] per le seguenti impostazioni.
  - [Auto. intelligente]



#### Argomento correlato

- [APS-C/Super 35mm](#)
- [Angolo di visione](#)

Fotocamera digitale con obiettivo intercambiabile  
ILCE-7RM3 α7RIII

## Impostazioni L&R

È possibile registrare un momento non visibile a occhio nudo (registrazione slow-motion), oppure registrare un fenomeno di lunga durata in un filmato compresso (registrazione quick-motion). Ad esempio, è possibile registrare un'intensa scena sportiva, il momento in cui un uccello spicca il volo, un fiore che sboccia, e la visione mutevole delle nuvole o di un cielo stellato. Il suono non viene registrato.

- 1 Portare la manopola del modo su **S&Q** (Movimento L&R).
- 2 Selezionare MENU →  2 (Impostazioni ripresa2) → [ **S&Q** Modo esposizione ] → quindi selezionare l'impostazione slow-motion/quick-motion desiderata ( **S&Q** Programma auto., **S&Q** Priorità diafram., **S&Q** Priorità tempi, o **S&Q** Esposizione man.).
- 3 Selezionare MENU →  2 (Impostazioni ripresa2) → [ **S&Q** Impostazioni L&R ] e selezionare le impostazioni desiderate per [ **S&Q** Impost. registraz. ] e [ **S&Q** Frequenza fotogr. ].
- 4 Premere il tasto MOVIE (filmato) per avviare la registrazione.
  - Premere nuovamente il tasto MOVIE per arrestare la registrazione.

### Dettagli sulle voci del menu

#### **S&Q** Impost. registraz.:

Seleziona la frequenza dei fotogrammi del filmato.

#### **S&Q** Frequenza fotogr.:

Seleziona la frequenza dei fotogrammi della ripresa.

### Velocità di riproduzione

La velocità di riproduzione varia come indicato sotto, a seconda delle impostazioni di [ **S&Q** Impost. registraz. ] e [ **S&Q** Frequenza fotogr. ].

#### Quando [Selettore NTSC/PAL] è impostato su NTSC

<b>S&amp;Q</b> Frequenza fotogr.	<b>S&amp;Q</b> Impost. registraz.		
	24p	30p	60p
120fps	5 volte più lenta	4 volte più lenta	-
60fps	2,5 volte più lenta	2 volte più lenta	Velocità di riproduzione normale
30fps	1,25 volte più lenta	Velocità di riproduzione normale	2 volte più veloce
15fps	1,6 volte più veloce	2 volte più veloce	4 volte più veloce
8fps	3 volte più veloce	3,75 volte più veloce	7,5 volte più veloce
4fps	6 volte più veloce	7,5 volte più veloce	15 volte più veloce
2fps	12 volte più veloce	15 volte più veloce	30 volte più veloce
1fps	24 volte più veloce	30 volte più veloce	60 volte più veloce

## Quando [Selettore NTSC/PAL] è impostato su PAL

S&Q Frequenza fotogr.	S&Q Impost. registraz.	
	25p	50p
100fps	4 volte più lenta	-
50fps	2 volte più lenta	Velocità di riproduzione normale
25fps	Velocità di riproduzione normale	2 volte più veloce
12fps	2,08 volte più veloce	4,16 volte più veloce
6fps	4,16 volte più veloce	8,3 volte più veloce
3fps	8,3 volte più veloce	16,6 volte più veloce
2fps	12,5 volte più veloce	25 volte più veloce
1fps	25 volte più veloce	50 volte più veloce

- Quando [ S&Q Frequenza fotogr.] è impostata su [120fps]/[100fps], non è possibile impostare [ S&Q Impost. registraz.] su [60p]/[50p].

### Nota

- Nella registrazione slow-motion, il tempo di otturazione diventa più rapido e potrebbe non essere possibile ottenere l'esposizione corretta. Se si verifica, ridurre il valore del diaframma o regolare la sensibilità ISO su un valore superiore.
- Per una stima del tempo di registrazione, vedere "Tempi di registrazione dei filmati".
- La velocità in bit di un filmato registrato varia a seconda delle impostazioni di [ S&Q Frequenza fotogr.] e [ S&Q Impost. registraz.].
- Il filmato sarà registrato in formato XAVC S HD.
- Durante la registrazione slow-motion/quick-motion, le seguenti funzioni non sono disponibili.
  - [TC Run] sotto [Impostazioni TC/UB]
  - [ TC Uscita] sotto [Impostazioni HDMI]
  - [ 4K Uscita Selez.]

### Argomento correlato

- [Movimento L&R: Modo esposizione](#)
- [Tempi di registrazione dei filmati](#)

Fotocamera digitale con obiettivo intercambiabile  
ILCE-7RM3 α7RIII

## Registraz. Proxy

Imposta se registrare simultaneamente filmati proxy a bassa velocità in bit durante la registrazione di filmati XAVC S . Poiché le dimensioni dei file dei filmati proxy sono ridotte, sono adatti per il trasferimento su smartphone o per il caricamento su siti web.

1 MENU →  2 (Impostazioni ripresa2) → [  Registraz. Proxy ] → impostazione desiderata.

### Dettagli sulle voci del menu

#### Attiv. :

I filmati proxy vengono registrati simultaneamente.



#### Disattiv. :

I filmati proxy non vengono registrati.

#### Suggerimento

- I filmati proxy vengono registrati nel formato XAVC S HD (1280×720) a 9 Mbps. La velocità dei fotogrammi dei filmati proxy è uguale a quella dei filmati originali.
- I filmati proxy non vengono visualizzati nella schermata di riproduzione (schermata di riproduzione dell'immagine singola o schermata dell'indice delle immagini).  appare sopra i filmati per cui è stato registrato simultaneamente un filmato proxy.

#### Nota

- I filmati proxy non possono essere riprodotti su questa fotocamera.
- La registrazione proxy non è disponibile nelle seguenti situazioni.
  - Quando l'impostazione di [  Formato file ] è [AVCHD]
  - Quando l'impostazione di [  Formato file ] è [XAVC S HD] e l'impostazione di [  Impost. registraz. ] è [120p]/[100p]
- L'eliminazione/protezione di filmati che hanno filmati proxy elimina/protegge sia i filmati originali che i filmati proxy. Non è possibile eliminare/proteggere solo i filmati originali o i filmati proxy.
- I filmati non possono essere modificati su questa fotocamera.

### Argomento correlato

- [Funz Invia a Smrtphn: Invio obiettivo \(filmati proxy\)](#)
- [Formati di registrazione dei filmati](#)
- [Riproduzione delle immagini nella schermata dell'indice delle immagini \(Indice immagini\)](#)
- [Schede di memoria utilizzabili](#)

Fotocamera digitale con obiettivo intercambiabile  
ILCE-7RM3 α7RIII

## Registrazione audio

---

Imposta se registrare i suoni quando si riprendono i filmati. Selezionare [Disattiv.] per evitare di registrare i suoni di funzionamento dell'obiettivo e della fotocamera.

**1** MENU →  2 (Impostazioni ripresa2) → [Registrazione audio] → impostazione desiderata.

### Dettagli sulle voci del menu

**Attiv.:**

Registra il suono (stereo).

**Disattiv.:**

Non registra il suono.

Fotocamera digitale con obiettivo intercambiabile  
ILCE-7RM3 α7RIII

## Vis. Livello audio

---

Imposta se visualizzare il livello audio sullo schermo.

**1** MENU →  2 (Impostazioni ripresa2) → [Vis. Livello audio] → impostazione desiderata.

### Dettagli sulle voci del menu

**Attiv.:**

Visualizza il livello audio.

**Disattiv.:**

Non visualizza il livello audio.

**Nota**

- Il livello audio non si visualizza nelle seguenti situazioni:
  - Quando [Registrazione audio] è impostata su [Disattiv.].
  - Quando DISP (Impostazione del display) è impostata su [Nessuna info.].
  - Durante le riprese slow-motion/quick-motion
- Il livello audio viene visualizzato anche durante lo stand-by di ripresa nel modo di registrazione filmati.

Fotocamera digitale con obiettivo intercambiabile  
ILCE-7RM3 α7RIII

## Livello registr. audio

È possibile regolare il livello di registrazione audio mentre si controlla il misuratore di livello.

- 1 MENU →  2 (Impostazioni ripresa2) → [Livello registr. audio].
- 2 Selezionare il livello desiderato usando il lato destro/sinistro della rotellina di controllo.

### Dettagli sulle voci del menu

+:

Aumenta il livello di registrazione audio.

-:

Abbassa il livello di registrazione audio.

**Azzera:**

Ripristina il livello di registrazione audio sull'impostazione predefinita.

### Suggerimento

- Quando si registrano i filmati audio con volume alto, impostare [Livello registr. audio] su un livello inferiore del suono. In questo modo è consentita la registrazione dell'audio più realistico. Quando si registrano i filmati audio con volume più basso, impostare [Livello registr. audio] su un livello maggiore del suono per facilitare l'ascolto del suono.

### Nota

- Indipendentemente dalle impostazioni [Livello registr. audio], il limitatore funziona sempre.
- [Livello registr. audio] è disponibile soltanto quando il modo di ripresa è impostato su Filmato.
- [Livello registr. audio] non è disponibile durante la ripresa slow-motion/quick-motion.
- Le impostazioni [Livello registr. audio] sono applicate sia per il microfono interno che per l'ingresso del terminale  (microfono).



Fotocamera digitale con obiettivo intercambiabile  
ILCE-7RM3 α7RIII

## Timing uscita audio

---

È possibile impostare la cancellazione dell'eco durante il controllo audio ed evitare differenze indesiderabili tra il video e l'audio durante l'uscita HDMI.

**1** MENU →  2 (Impostazioni ripresa2) → [Timing uscita audio] → impostazione desiderata.

### Dettagli sulle voci del menu

#### **Dal vivo:**

Emette l'audio senza ritardo. Selezionare questa impostazione quando la differenza audio è un problema durante il monitoraggio audio.

#### **Sincronizz. labiale:**

Emette l'audio e il video in sincronizzazione. Selezionare questa impostazione per evitare differenze indesiderabili tra il video e l'audio.

Fotocamera digitale con obiettivo intercambiabile  
ILCE-7RM3 α7RIII

## Riduz. rumore vento

---

Imposta se ridurre o meno il rumore del vento tagliando il suono a gamma bassa dell'audio in ingresso dal microfono incorporato.

**1** MENU →  2 (Impostazioni ripresa2) → [Riduz. rumore vento] → impostazione desiderata.

### Dettagli sulle voci del menu

**Attiv.:**

Riduce il rumore del vento.

**Disattiv.:**

Non riduce il rumore del vento.

**Nota**

- Se si imposta questa voce su [Attiv.] in cui il vento non sta soffiando abbastanza forte si potrebbe far registrare il suono normale con il volume troppo basso.
- Quando si usa un microfono esterno (in vendita separatamente), [Riduz. rumore vento] non funziona.

Fotocamera digitale con obiettivo intercambiabile  
ILCE-7RM3 α7RIII

## Profilo foto

Consente di cambiare le impostazioni per il colore, la gradazione ecc.

### Personalizzazione del profilo immagine

È possibile personalizzare la qualità dell'immagine regolando le voci del profilo immagine quali [Gamma] e [Dettaglio]. Per impostare questi parametri, collegare la fotocamera a un televisore o a un monitor, e regolarli osservando l'immagine sullo schermo.

- 1 **MENU** →  1 (Impostazioni ripresa1) → [Profilo foto] → il profilo che si desidera cambiare.
- 2 **Andare alla schermata di indice delle voci premendo il lato destro della rotellina di controllo.**
- 3 **Selezionare la voce da cambiare usando i lati superiore/inferiore della rotellina di controllo.**
- 4 **Selezionare il valore desiderato usando i lati superiore/inferiore della rotellina di controllo, quindi premere al centro.**

### Uso del profilo immagine predefinito

Le impostazioni predefinite da [PP1] a [PP10] per i filmati sono state impostate anticipatamente nella fotocamera in base a varie condizioni di ripresa.

MENU →  1 (Impostazioni ripresa1) → [Profilo foto] → impostazione desiderata.

#### PP1:

Esempio di impostazione usando la gamma [Movie]

#### PP2:

Esempio di impostazione usando la gamma [Still]

#### PP3:

Esempio di impostazione del tono di colore naturale usando la gamma [ITU709]

#### PP4:

Esempio di impostazione di un tono di colore fedele allo standard ITU709

#### PP5:

Esempio di impostazione usando la gamma [Cine1]

#### PP6:

Esempio di impostazione usando la gamma [Cine2]

#### PP7:

Esempio di impostazione usando la gamma [S-Log2]

#### PP8:

Esempio di impostazione usando la gamma [S-Log3] e [S-Gamut3.Cine] in [Modo colore].

#### PP9:

Esempio di impostazione usando la gamma [S-Log3] e [S-Gamut3] in [Modo colore].

#### PP10:

Esempio di impostazione per la registrazione di filmati HDR usando la gamma [HLG2].

### Registrazione di filmati HDR

La fotocamera può registrare filmati HDR quando nel profilo immagine è selezionata una gamma tra [HLG], [HLG1] e [HLG3]. Preselezione profilo immagine [PP10] fornisce un esempio di impostazione per la registrazione HDR . I filmati

registrati usando [PP10] possono essere visti con una gamma di luminosità più ampia del solito durante la riproduzione su televisori che supportano HLG (Hybrid Log-Gamma). In questo modo anche le scene con un'ampia gamma di luminosità possono essere registrate e visualizzate fedelmente, senza apparire sottoesposte o sovraesposte. HLG è utilizzata nella produzione di programmi televisivi HDR, come definito nello standard internazionale Racc. ITU-R BT.2100.

## Voci del profilo immagine

### Livello nero

Imposta il livello del nero. (Da -15 a +15)

### Gamma

Seleziona una curva di gamma.

Movie: Curva di gamma standard per i filmati

Still: Curva di gamma standard per le immagini statiche

Cine1: Attenua il contrasto nelle parti scure ed enfatizza la gradazione nelle parti luminose per produrre un filmato con colori morbidi. (equivalente a HG4609G33)

Cine2: Simile a [Cine1] ma ottimizzato per la modifica con il segnale video fino al 100%. (equivalente a HG4600G30)

Cine3: Intensifica il contrasto di luce ed ombra più di [Cine1] e rafforza la gradazione in nero.

Cine4: Rafforza il contrasto nelle parti scure più di [Cine3].

ITU709: Curva di gamma che corrisponde a ITU709.

ITU709(800%): Curva di gamma per confermare le scene presumendo di riprendere usando [S-Log2] o [S-Log3].

S-Log2: Curva di gamma per [S-Log2]. Questa impostazione prevede che l'immagine verrà elaborata dopo la ripresa.

S-Log3: Curva di gamma per [S-Log3] con caratteristiche più simili ai film. Questa impostazione prevede che l'immagine verrà elaborata dopo la ripresa.

HLG: Curva di gamma per la registrazione HDR . Equivalente allo standard HDR Hybrid Log-Gamma, ITU-R BT.2100.

HLG1: Curva di gamma per la registrazione HDR . Accentua la riduzione dei disturbi. La ripresa tuttavia è limitata a una gamma dinamica più ristretta che con [HLG2] o [HLG3].

HLG2: Curva di gamma per la registrazione HDR . Fornisce un equilibrio tra gamma dinamica e riduzione dei disturbi.

HLG3: Curva di gamma per la registrazione HDR . Gamma dinamica più ampia rispetto a [HLG2]. Può tuttavia aumentare il disturbo.

- [HLG1], [HLG2] e [HLG3] applicano tutti una curva di gamma con le stesse caratteristiche, ma ciascuno offre un equilibrio diverso tra gamma dinamica e riduzione dei disturbi. Ciascuno ha un diverso livello massimo di uscita video, come indicato di seguito: [HLG1]: circa 87%, [HLG2]: circa 95%, [HLG3]: circa 100%.

### Gamma nero

Corregge la gamma nelle aree a bassa intensità.

[Gamma nero] è fissa a "0" e non è regolabile se l'impostazione di [Gamma] è [HLG], [HLG1], [HLG2] o [HLG3].

Gamma tonalità: Seleziona il campo di correzione. (Largo / Medio / Stretto)

Livello: Imposta il livello di correzione. (da -7 (massima compressione del nero) a +7 (massima estensione del nero))

### Compressione

Imposta knee point e slope per la compressione del segnale video per prevenire la sovraesposizione limitando i segnali nelle aree ad alta intensità del soggetto alla gamma dinamica della fotocamera.

[Compressione] è disattivata se l'impostazione di [Modo] è [Automatico] quando l'impostazione di [Gamma] è [Still], [Cine1], [Cine2], [Cine3], [Cine4], [ITU709(800%)], [S-Log2], [S-Log3], [HLG], [HLG1], [HLG2] o [HLG3]. Per consentire la [Compressione], impostare [Modo] su [Manuale].

Modo: Seleziona le impostazioni automatiche/manuali.

- Automatico: Knee point e slope vengono impostati automaticamente.
- Manuale: Knee point e slope vengono impostati manualmente.

Impostazione auto.: Impostazioni quando [Automatico] è selezionato per [Modo].

- Punto max: Imposta il punto massimo di knee point. (da 90% a 100%)
- Sensibilità: Imposta la sensibilità. (Alto / Medio / Basso)

Impostaz. manuale: Impostazioni quando [Manuale] è selezionato per [Modo].

- Punto: Imposta il knee point. (da 75% a 105%)
- Inclinazione: Imposta il knee slope. (da -5 (leggero) a +5 (forte))

## Modo colore

Imposta il tipo e il livello dei colori.

In [Modo colore], solo [BT.2020] e [709] sono disponibili quando l'impostazione di [Gamma] è [HLG], [HLG1], [HLG2] o [HLG3].

Movie: Colori adatti quando [Gamma] è impostata su [Movie].

Still: Colori adatti quando [Gamma] è impostata su [Still].

Cinema: Colori adatti quando l'impostazione di [Gamma] è [Cine1] o [Cine2].

Pro: Toni di colore simili alla qualità dell'immagine standard delle fotocamere professionali Sony (quando sono combinati con la gamma ITU709)

Matrice ITU709: Colori corrispondenti allo standard ITU709 (quando sono combinati con la gamma ITU709)

Bianco e nero: Imposta la saturazione a zero per riprendere in bianco e nero.

S-Gamut: Questa impostazione prevede che le immagini verranno elaborate dopo la ripresa. Usato quando [Gamma] è impostata su [S-Log2].

S-Gamut3.Cine: Questa impostazione prevede che le immagini verranno elaborate dopo la ripresa. Usato quando [Gamma] è impostata su [S-Log3]. Questa impostazione consente di riprendere in uno spazio colore che è facilmente convertibile per le fotocamere digitali.

S-Gamut3: Questa impostazione prevede che le immagini verranno elaborate dopo la ripresa. Usato quando [Gamma] è impostata su [S-Log3]. Questa impostazione consente di riprendere in uno spazio colore ampio.

BT.2020: Tono di colore standard quando l'impostazione di [Gamma] è [HLG], [HLG1], [HLG2] o [HLG3].

709: Tono di colore quando l'impostazione di [Gamma] è [HLG], [HLG1], [HLG2] o [HLG3] e i filmati vengono registrati con colore HDTV (BT.709).

## Saturazione

Imposta la saturazione del colore. (Da -32 a +32)

## Fase colore

Imposta la fase del colore. (Da -7 a +7)

## Intensità colore

Imposta la profondità di colore per ciascuna fase del colore. Questa funzione è più efficace per i colori cromatici e meno efficace per i colori acromatici. Il colore appare più profondo aumentando il valore dell'impostazione verso il lato positivo, e più luminoso riducendo il valore verso il lato negativo. Questa funzione è efficace anche se si imposta [Modo colore] su [Bianco e nero].

[R] da -7 (rosso luminoso) a +7 (rosso profondo)

[G] da -7 (verde luminoso) a +7 (verde profondo)

[B] da -7 (blu luminoso) a +7 (blu profondo)

[C] da -7 (ciano luminoso) a +7 (ciano profondo)

[M] da -7 (magenta luminoso) a +7 (magenta profondo)

[Y] da -7 (giallo luminoso) a +7 (giallo profondo)

## Dettaglio

Imposta le voci per [Dettaglio].

Livello: Imposta il livello di [Dettaglio]. (Da -7 a +7)

Regola: I seguenti parametri possono essere selezionati manualmente.

- Modo: Seleziona l'impostazione automatica/manuale. (Automatico (ottimizzazione automatica) / Manuale (I dettagli vengono impostati manualmente.))
- Bilanciamento V/H: Imposta il bilanciamento verticale (V) e orizzontale (H) di DETAIL. (da -2 (verso il lato verticale (V)) a +2 (verso il lato orizzontale (H)))
- Bilanciamento B/W: Seleziona il bilanciamento di DETAIL inferiore (B) e DETAIL superiore (W). (Tipo1 (verso il lato inferiore di DETAIL (B)) a Tipo5 (verso il lato superiore di DETAIL (W)))

- Limite: Imposta il livello del limite di [Dettaglio]. (da 0 (basso livello del limite: bassa probabilità di limitazione) a 7 (alto livello del limite: bassa probabilità di limitazione))
- Crispning: Imposta il livello di accentuazione dei contorni. (da 0 (livello di accentuazione dei contorni ridotto) a 7 (livello di accentuazione dei contorni elevato))
- Livello dettaglio: Imposta il livello di [Dettaglio] nelle aree ad alta intensità. (Da 0 a 4)

### Per copiare le impostazioni in un altro numero di profilo immagine

È possibile copiare le impostazioni del profilo immagine in un altro numero di profilo immagine.

MENU →  1 (Impostazioni ripresa1) → [Profilo foto] → [Copia].

### Per ripristinare le impostazioni predefinite del profilo immagine

È possibile ripristinare le impostazioni predefinite del profilo immagine. Non è possibile ripristinare tutte le impostazioni predefinite del profilo immagine contemporaneamente.

MENU →  1 (Impostazioni ripresa1) → [Profilo foto] → [Ripristino].

#### Nota

- Poiché i parametri sono condivisi per filmato e immagine statica, regolare il valore quando si cambia il modo di ripresa.
- Se si sviluppano immagini RAW con le impostazioni di ripresa, le seguenti impostazioni non vengono riflesse:
  - Livello nero
  - Gamma nero
  - Compressione
  - Intensità colore
- Quando  [Impost. registraz.] è [120p 100M]/[100p 100M] o [120p 60M]/[100p 60M], [Gamma nero] è fisso a "0" e non è regolabile.
- Se si cambia [Gamma], l'intervallo di valori ISO disponibili cambia.
- A seconda delle impostazioni di gamma, ci potrebbero essere più disturbi nelle parti scure. Potrebbe migliorare impostando la compensazione dell'obiettivo su [Disattiv.].
- Quando si usa la gamma S-Log2 o S-Log3, il disturbo diventa più evidente che con altre gamme. Se il disturbo è ancora notevole anche dopo aver elaborato le immagini, potrebbe migliorare riprendendo con un'impostazione più luminosa. Tuttavia, riprendendo con un'impostazione più luminosa, la gamma dinamica si restringe. Per usare S-Log2 o S-Log3, è consigliabile fare delle riprese di prova per verificare le immagini anticipatamente.
- Impostando [ITU709(800%)], [S-Log2] o [S-Log3] si potrebbe causare un errore nell'impostazione personalizzata di bilanciamento del bianco. In questo caso, per prima cosa eseguire l'impostazione personalizzata con una gamma diversa da [ITU709(800%)], [S-Log2] o [S-Log3], quindi rifelezionare la gamma [ITU709(800%)], [S-Log2] o [S-Log3].
- Impostando [ITU709(800%)], [S-Log2] o [S-Log3] si disabilita l'impostazione [Livello nero].
- Se si imposta [Inclinazione] a +5 in [Impostaz. manuale] sotto [Compressione], [Compressione] viene impostata su [Disattiv.].
- S-Gamut, S-Gamut3.Cine e S-Gamut3 sono spazi colore esclusivi di Sony. L'impostazione S-Gamut di questa fotocamera però non supporta l'intero spazio colore di S-Gamut; si tratta di un'impostazione che consente di ottenere una riproduzione del colore equivalente a S-Gamut.

### Argomento correlato

- [Assist. vis. Gamma](#)

Fotocamera digitale con obiettivo intercambiabile  
ILCE-7RM3 α7RIII

## Assist. vis. Gamma

Si presume che i filmati con gamma S-Log vengano elaborati dopo la ripresa per utilizzare al meglio l'ampia gamma dinamica. Si presume che i filmati con gamma HLG vengano visualizzati su monitor compatibili con HDR. Durante la ripresa sono pertanto visualizzati a contrasto ridotto e potrebbero essere difficili da vedere, usando [Assist. vis. Gamma], è possibile riprodurre un contrasto equivalente a quello della gamma normale. Inoltre, durante la riproduzione di filmati sul monitor/mirino della fotocamera, è possibile anche applicare [Assist. vis. Gamma].

- 1 MENU →  (Impostazione) → [Assist. vis. Gamma].
- 2 Selezionare l'impostazione desiderata usando il lato superiore/inferiore della rotellina di controllo.

### Dettagli sulle voci del menu

Assist OFF **Disattiv.:**

Non applica [Assist. vis. Gamma].

Assist AUTO **Automatico:**

Visualizza i filmati con effetto [S-Log2→709(800%)] quando la gamma impostata in [Profilo foto] è [S-Log2], e con effetto [S-Log3→709(800%)] quando la gamma è impostata su [S-Log3]. Visualizza i filmati con un effetto [HLG(BT.2020)] quando la gamma impostata in [Profilo foto] è [HLG], [HLG1], [HLG2] o [HLG3] e l'impostazione di [Modo colore] è [BT.2020].

Visualizza i filmati con un effetto [HLG(709)] quando la gamma impostata in [Profilo foto] è [HLG], [HLG1], [HLG2] o [HLG3] e l'impostazione di [Modo colore] è [709].

Assist S-Log2 **S-Log2→709(800%):**

Visualizza i filmati con gamma S-Log2 riproducendo un contrasto equivalente a ITU709 (800%)

Assist S-Log3 **S-Log3→709(800%):**

Visualizza i filmati con gamma S-Log3 riproducendo un contrasto equivalente a ITU709 (800%)

Assist HLG 2020 **HLG(BT.2020):**

Visualizza i filmati dopo aver regolato la qualità dell'immagine del monitor o del mirino a un livello quasi uguale a quando si visualizzano i filmati su monitor compatibili con [HLG(BT.2020)].

Assist HLG 709 **HLG(709):**

Visualizza i filmati dopo aver regolato la qualità dell'immagine del monitor o del mirino a un livello quasi uguale a quando si visualizzano i filmati su monitor compatibili con [HLG(709)].

#### Nota

- I filmati in formato XAVC S 4K o XAVC S HD con gamma [HLG], [HLG1], [HLG2] o [HLG3] sono visualizzati con un effetto [HLG(BT.2020)] o un effetto [HLG(709)], a seconda del valore di gamma e del modo colore del filmato. In altre situazioni, i filmati sono visualizzati secondo l'impostazione della gamma e l'impostazione del modo colore di [Profilo foto].
- [Assist. vis. Gamma] non viene applicato ai filmati durante la visualizzazione su un televisore o un monitor collegato alla fotocamera.

### Argomento correlato

- [Profilo foto](#)

Fotocamera digitale con obiettivo intercambiabile  
ILCE-7RM3 α7RIII

## Otturat. lento aut. (filmato)

Impostare se regolare o meno automaticamente il tempo di otturazione quando si registrano i filmati se il soggetto è scuro.

1 MENU →  2 (Impostazioni ripresa2) →  Otturat. lento aut. → impostazione desiderata.

### Dettagli sulle voci del menu



#### Attiv.:

Usa l'otturatore lento automatico. Il tempo di otturazione rallenta automaticamente quando si registra in luoghi bui. È possibile ridurre il rumore nel filmato usando un tempo di otturazione lento quando si registra in luoghi bui.

#### Disattiv.:

Non viene utilizzato l'Otturatore lento automatico. Il filmato registrato sarà più scuro quando si seleziona [Attiv.], ma è possibile registrare i filmati con movimento più armonioso e meno sfocatura dell'oggetto.

#### Nota

-  Otturat. lento aut.] non funziona nelle seguenti situazioni:
  - Durante le riprese slow-motion/quick-motion
  -  s (Priorità tempi)
  -  M (Esposiz. manuale)
  - Quando [ISO] ha un'impostazione diversa da [ISO AUTO].





Fotocamera digitale con obiettivo intercambiabile  
ILCE-7RM3 α7RIII

## Velocità AF (filmato)

---

È possibile cambiare la velocità di messa a fuoco quando si usa la messa a fuoco automatica nel modo dei filmati.

1 MENU →  2 (Impostazioni ripresa2) → [] Velocità AF → impostazione desiderata.

### Dettagli sulle voci del menu

 **Veloce:**

Imposta la velocità di avanzamento AF su veloce. Questo modo è adatto per riprendere le scene dinamiche, come gli sport.

 **Normale:**

Imposta la velocità di avanzamento AF su normale.

 **Lenta:**



Imposta la velocità di avanzamento AF su lenta. Con questo modo la messa a fuoco cambia facilmente quando il soggetto da mettere a fuoco viene cambiato.

Fotocamera digitale con obiettivo intercambiabile  
ILCE-7RM3 α7RIII

## Sensib. inseq. AF (filmato)

---

È possibile impostare la sensibilità AF nel modo filmato.

1 MENU →  2 (Impostazioni ripresa2) → [] Sensib. inseq. AF → impostazione desiderata.

### Dettagli sulle voci del menu

#### Risponde bene:

Imposta la sensibilità AF su alta. Questo modo è utile quando si registrano i filmati in cui il soggetto si muove rapidamente.

#### Standard:

Imposta la sensibilità AF su normale. Questo modo è utile quando sono presenti ostacoli davanti al soggetto oppure in luoghi affollati.

Fotocamera digitale con obiettivo intercambiabile  
ILCE-7RM3 α7RIII

## Impostazioni TC/UB

Le informazioni sul codice orario (TC) e sul bit utente (UB) possono venire registrate come dati collegati ai filmati.

**1** MENU →  (Impostazione) → [Impostazioni TC/UB] → valore di impostazione che si desidera cambiare.

### Dettagli sulle voci del menu

#### Imp. visual. TC/UB:

Imposta la visualizzazione per il contatore, il codice orario e il bit utente.

#### TC Preset:

Imposta il codice orario.

#### UB Preset:

Imposta il bit utente.

#### TC Format:

Imposta il metodo di registrazione del codice orario. (Solo quando l'impostazione di [Selettore NTSC/PAL] è NTSC.)

#### TC Run:

Imposta il formato di conteggio del codice orario.

#### TC Make:

Imposta il formato di registrazione del codice orario sul supporto di registrazione.

#### UB Time Rec:

Imposta se registrare o meno l'orario come bit utente.

### Come impostare il codice orario (TC Preset)

1. MENU →  (Impostazione) → [Impostazioni TC/UB] → [TC Preset].

2. Ruotare la rotellina di controllo e selezionare le prime due cifre.

- Il codice orario è impostabile nel seguente intervallo.

Quando è selezionato [60i]: da 00:00:00:00 a 23:59:59:29

\* Quando è selezionato [24p], è possibile selezionare le ultime due cifre del codice orario in multipli di quattro da 0 a 23 fotogrammi.  
Quando è selezionato [50i]: da 00:00:00:00 a 23:59:59:24

3. Impostare le altre cifre con la stessa procedura del punto 2, quindi premere al centro della rotellina di controllo.

### Come ripristinare il codice orario

1. MENU →  (Impostazione) → [Impostazioni TC/UB] → [TC Preset].

2. Premere il tasto  (Cancellazione) per ripristinare il codice orario (00:00:00:00).

È possibile anche ripristinare il codice orario (00:00:00:00) usando il telecomando RMT-VP1K (in vendita separatamente).

### Come impostare il bit utente (UB Preset)

1. MENU →  (Impostazione) → [Impostazioni TC/UB] → [UB Preset].

2. Ruotare la rotellina di controllo e selezionare le prime due cifre.

3. Impostare le altre cifre con la stessa procedura del punto 2, quindi premere al centro della rotellina di controllo.

### Come ripristinare il bit utente

1. MENU →  (Impostazione) → [Impostazioni TC/UB] → [UB Preset].

2. Premere il pulsante  (Cancellazione) per ripristinare il bit utente (00 00 00 00).

## Come selezionare il metodo di registrazione del codice orario (TC Format <sup>\*1</sup>)

1. MENU →  (Impostazione) → [Impostazioni TC/UB] → [TC Format].

### DF:

Registra il codice orario in formato drop frame <sup>\*2</sup>.

### NDF:

Registra il codice orario in formato senza drop frame.

\*1 Solo quando [Selettore NTSC/PAL] è impostato su NTSC.

\*2 Il codice orario è basato su 30 fotogrammi al secondo. Si può tuttavia verificare una differenza tra l'ora effettiva e il codice orario nel caso di periodi di ripresa prolungati, in quanto la frequenza di fotogrammi del segnale di immagine NTSC è pari a circa 29,97 fotogrammi al secondo. Il drop frame corregge questa differenza in modo da far corrispondere il codice orario uguale all'ora effettiva. Con drop frame, vengono scartati i primi 2 fotogrammi di ogni minuto, tranne ogni decimo minuto. Il codice orario senza questa correzione è detto senza drop frame.

- L'impostazione è fissa su [NDF] quando si registra in 4K/24p o 1080/24p.

## Come selezionare il formato di conteggio del codice orario (TC Run)

1. MENU →  (Impostazione) → [Impostazioni TC/UB] → [TC Run].

### Rec Run:

Imposta il modo di incremento del codice orario in modo da avanzare solo durante la registrazione. Il codice orario viene registrato sequenzialmente dall'ultimo codice orario della registrazione precedente.

### Free Run:

Imposta il modo di incremento del codice orario in modo da avanzare sempre, indipendentemente dal funzionamento della fotocamera.

- Il codice orario potrebbe non venire registrato sequenzialmente nelle seguenti situazioni, anche se il codice orario avanza in modo [Rec Run].
  - Quando viene cambiato il formato di registrazione.
  - Quando viene rimosso il supporto di registrazione.







## Come selezionare il modo di registrazione del codice orario (TC Make)

1. MENU →  (Impostazione) → [Impostazioni TC/UB] → [TC Make].

### Preset:

Registra il codice orario appena impostato sul supporto di registrazione.





### Regenerate:

Legge l'ultimo codice orario della registrazione precedente dal supporto di registrazione e registra il nuovo codice orario consecutivamente dall'ultimo codice orario. Il codice orario viene letto dalla scheda di memoria che si trova nello slot 1 quando l'impostazione di [Modo di registraz.] sotto [Imp. supp. registr.] è [Registr. simult. (  )] o [Reg. simult. (  /  )]. Il codice orario viene letto dalla scheda di memoria in cui vengono registrati i filmati quando l'impostazione di [Modo di registraz.] è [Standard], [Registr. simult. (  )], [Ordin.(RAW/JPEG)], [Ordin.(JPEG/RAW)] o [Ordin.(  /  )]. Il codice orario avanza in modo [Rec Run], indipendentemente dall'impostazione di [TC Run].

Fotocamera digitale con obiettivo intercambiabile  
ILCE-7RM3 α7RIII

## Interr. visual. TC/UB

Consente di visualizzare il codice orario (TC) e il bit utente (UB) di un filmato premendo il tasto a cui è assegnata la funzione [Interr. visual. TC/UB].

- 1** MENU →  2 (Impostazioni ripresa2) → [ Tasto pers.], [ Tasto pers.], o [ Tasto pers.] → assegnare la funzione [Interr. visual. TC/UB] al tasto desiderato.
- 2** Premere il tasto a cui è assegnata la funzione [Interr. visual. TC/UB].
  - Ad ogni pressione del tasto, la visualizzazione sul monitor cambia in questa sequenza: contatore del tempo di registrazione filmato → codice orario (TC) → bit utente (UB), in quest'ordine.

Fotocamera digitale con obiettivo intercambiabile  
ILCE-7RM3 α7RIII

## Pulsante MOVIE

---

Imposta se attivare o meno il tasto MOVIE (filmato).

**1** MENU →  2 (Impostazioni ripresa2) → [Pulsante MOVIE] → impostazione desiderata.

### Dettagli sulle voci del menu

#### **Sempre:**

Avvia la registrazione dei filmati quando si preme il tasto MOVIE in qualsiasi modo.



#### **Solo modo filmato:**

Avvia la registrazione dei filmati quando si preme il tasto MOVIE soltanto se il modo di ripresa è impostato su [Filmato] o [Movimento L&R].

Fotocamera digitale con obiettivo intercambiabile  
ILCE-7RM3 α7RIII

## Visualiz. simbolo (filmato)

Imposta se visualizzare o meno sul monitor o nel mirino i marker impostati con [ Impostaz. simbolo] durante la ripresa di filmati.

1 MENU →  2 (Impostazioni ripresa2) → [ Visualiz. simbolo] → impostazione desiderata.

### Dettagli sulle voci del menu

#### Attiv.:

I marker sono visualizzati. Questi marker non vengono registrati.

#### Disattiv.:

I marker non vengono visualizzati.

#### Nota

- I marker sono visualizzati quando la manopola del modo è impostata su  (Filmato) o **S&Q**, oppure durante la ripresa di filmati.
- Non è possibile visualizzare i marker quando si usa [Ingrand. mes. a fuo.].
- I marker sono visualizzati sul monitor o per il mirino. (Non è possibile includere i marker nel segnale in uscita.)

### Argomento correlato

- [Impostaz. simbolo \(filmato\)](#)

Fotocamera digitale con obiettivo intercambiabile  
ILCE-7RM3 α7RIII

## Impostaz. simbolo (filmato)

Imposta i marker da visualizzare durante la ripresa di filmati.

1 MENU →  2 (Impostazioni ripresa2) →  Impostaz. simbolo → impostazione desiderata.

### Dettagli sulle voci del menu

#### Centro:

Imposta se visualizzare o meno il marker centrale al centro della schermata di ripresa.

[Disattiv.]/[Attiv.]

#### Formato:

Imposta la visualizzazione del marker di aspetto.

[Disattiv.]/[4:3]/[13:9]/[14:9]/[15:9]/[1.66:1]/[1.85:1]/[2.35:1]

#### Gamma Rizez.:

Imposta la visualizzazione di Gamma Rizez. Questo diventa l'intervallo standard che può essere ricevuto da un comune televisore domestico.

[Disattiv.]/[80%]/[90%]

#### Cornice guida:

Imposta se visualizzare o meno la Cornice guida. È possibile verificare se il soggetto sia parallelo o perpendicolare al terreno.

[Disattiv.]/[Attiv.]

#### Suggerimento



- È possibile visualizzare più marker contemporaneamente.
- Posizionare il soggetto in corrispondenza del punto di incrocio [Cornice guida] per creare una composizione bilanciata.



Fotocamera digitale con obiettivo intercambiabile  
ILCE-7RM3 α7RIII

## 4K Uscita Selez. (filmato)

È possibile impostare come registrare i filmati ed inviarli all'uscita HDMI quando la fotocamera è collegata a dispositivi di registrazione/riproduzione esterni compatibili con 4K, ecc.

- 1 Portare la manopola del modo su  (Filmato).
- 2 Collegare la fotocamera al dispositivo desiderato con un cavo HDMI.
- 3 MENU →  (Impostazione) → [ 4K Uscita Selez.] → impostazione desiderata.

### Dettagli sulle voci del menu

#### Scheda mem.+HDMI:

Invia in uscita al dispositivo di registrazione/riproduzione esterno e registra simultaneamente nella scheda di memoria della fotocamera.

#### Solo HDMI(30p):

Invia in uscita un filmato 4K in 30p al dispositivo di registrazione/riproduzione esterno senza registrare sulla scheda di memoria della fotocamera.

#### Solo HDMI(24p):

Invia in uscita un filmato 4K in 24p al dispositivo di registrazione/riproduzione esterno senza registrare sulla scheda di memoria della fotocamera.

#### Solo HDMI(25p) \*:

Invia in uscita un filmato 4K in 25p al dispositivo di registrazione/riproduzione esterno senza registrare sulla scheda di memoria della fotocamera.

\* Solo quando l'impostazione di [Selettore NTSC/PAL] è PAL.

#### Nota

- Questa voce può essere impostata solo quando la fotocamera è nel modo filmato ed è collegata a un dispositivo compatibile con 4K.
- Quando è impostato [Solo HDMI(30p)], [Solo HDMI(24p)] o [Solo HDMI(25p)], [Visualizz. Info HDMI] viene temporaneamente impostata su [Disattivata].
- Durante la ripresa slow-motion/quick motion, il filmato 4K non viene inviato in uscita al dispositivo compatibile con 4K collegato.
- Quando è impostato [Solo HDMI(30p)], [Solo HDMI(24p)] o [Solo HDMI(25p)], il contatore non avanza (il tempo di registrazione effettivo non viene conteggiato) durante la registrazione del filmato su un dispositivo di registrazione/riproduzione esterno.
- Quando l'impostazione di [ Formato file] è [XAVC S 4K] e la fotocamera è collegata tramite HDMI, le seguenti funzioni non sono disponibili.
  - [Prior. visi/occ. in AF]
  - [Prtà visi mis. esp mlti]
  - [AF agg. sogg. centr.]

### Argomento correlato

- [Impostazioni HDMI: Controllo REC \(filmato\)](#)
- [Formato file \(filmato\)](#)
- [Impost. registraz. \(filmato\)](#)



Fotocamera digitale con obiettivo intercambiabile  
ILCE-7RM3 α7RIII

## Modo luce del video

---

Configura l'impostazione di illuminazione della luce LED HVL-LBPC (in vendita separatamente).

**1** MENU →  2 (Impostazioni ripresa2) → [Modo luce del video] → impostazione desiderata.

### Dettagli sulle voci del menu

**Collegamento alim.:**

La luce video si accende/spegne in sincronia con l'accensione/spegnimento della fotocamera.

**Collegamento REG.:**

La luce video si accende/spegne in sincronia con l'avvio/arresto della registrazione di filmati.

**Colleg. REG.&STBY:**

La luce video si accende all'avvio della registrazione del filmato e si attenua quando non viene effettuata la registrazione (STBY).

**Automatico:**

La luce video si accende automaticamente quando è buio.

Fotocamera digitale con obiettivo intercambiabile  
ILCE-7RM3 α7RIII

## Riproduzione delle immagini statiche

---

Riproduce le immagini registrate.

**1** Premere il tasto  (Riproduzione) per cambiare al modo di riproduzione.

**2** Selezionare l'immagine con la rotellina di controllo.

- Le immagini riprese con la ripresa continua o intervallata vengono visualizzate come un gruppo. Per riprodurre le immagini del gruppo, premere il centro della rotellina di controllo.

### Suggerimento

- Il prodotto crea un file di database di immagini su una scheda di memoria per registrare e riprodurre le immagini. Un'immagine che non è registrata nel file di database delle immagini potrebbe non essere riprodotta correttamente. Per riprodurre le immagini riprese usando altri dispositivi, registrare quelle immagini sul file di database di immagini usando MENU →  (Impostazione) → [Recupera DB immag.].
- Se si riproducono le immagini subito dopo la ripresa continua, il monitor potrebbe visualizzare un'icona indicante che è in corso la scrittura dei dati/il numero di immagini restanti da scrivere. Durante la scrittura alcune funzioni non sono disponibili.
- È anche possibile ingrandire un'immagine toccando due volte il monitor. È inoltre possibile trascinare e spostare la posizione dell'immagine ingrandita nel monitor. Impostare anticipatamente [Funzionamen. tattile] su [Attiv.] .

---

### Argomento correlato

- [Recupera DB immag.](#)
- [Selezione della scheda di memoria da riprodurre \(Selez. supp. riprod.\)](#)



Fotocamera digitale con obiettivo intercambiabile  
ILCE-7RM3 α7RIII

## Ingrandimento di un'immagine in corso di riproduzione (Ingrandisci)

Ingrandisce l'immagine in corso di riproduzione. Usare questa funzione per controllare la messa a fuoco dell'immagine ecc.

- 1 Visualizzare l'immagine che si desidera ingrandire e poi premere il tasto .**
  - Ruotare la rotellina di controllo per regolare la scala di zoom. Ruotando la manopola anteriore/posteriore, è possibile cambiare all'immagine precedente o successiva mantenendo la stessa scala dello zoom.
  - Viene ingrandita la parte dell'immagine che la fotocamera ha messo a fuoco durante la ripresa. Se non è possibile ottenere le informazioni sulla posizione della messa a fuoco, la fotocamera effettua lo zoom al centro dell'immagine.
- 2 Selezionare la parte che si desidera ingrandire premendo il lato superiore/inferiore/destro/sinistro della rotellina di controllo.**
- 3 Premere il tasto MENU, oppure al centro della rotellina di controllo, per uscire dallo zoom in riproduzione.**

### Suggerimento

- È anche possibile ingrandire un'immagine che viene riprodotta usando MENU.
- È possibile cambiare l'ingrandimento iniziale e la posizione iniziale delle immagini ingrandite selezionando MENU →  (Riproduzione) → [ Ingrand. ingr. iniz.] o [ Ingrand. posiz. iniz.].
- È anche possibile ingrandire un'immagine toccando due volte il monitor. È inoltre possibile trascinare e spostare la posizione dell'immagine ingrandita nel monitor. Impostare anticipatamente [Funzionamen. tattile] su [Attiv.].

### Nota

- Non è possibile ingrandire i filmati.

### Argomento correlato

- [Funzionamen. tattile](#)
- [Ingrand. ingr. iniz.](#)
- [Ingrand. posiz. iniz.](#)

Fotocamera digitale con obiettivo intercambiabile  
ILCE-7RM3 α7RIII

## Rotazione automatica delle immagini registrate (Rotazione schermo)

---

Seleziona l'orientamento quando si riproducono le immagini registrate.

**1** MENU →  (Riproduzione) → [Rotazione schermo] → impostazione desiderata.

### Dettagli sulle voci del menu

**Automatico:**

Quando si ruota la fotocamera, l'immagine visualizzata ruota automaticamente rilevando l'orientamento della fotocamera.

**Manuale:**

Le immagini riprese verticalmente vengono visualizzate verticalmente. Se l'orientamento dell'immagine è stato impostato usando la funzione [Ruota], l'immagine si visualizzerà di conseguenza.

**Disattiv.:**

Le immagini vengono visualizzate sempre orizzontalmente.

---

### Argomento correlato

- [Rotazione di un'immagine \(Ruota\)](#)

Fotocamera digitale con obiettivo intercambiabile  
ILCE-7RM3 α7RIII

## Rotazione di un'immagine (Ruota)

---

Ruota in senso antiorario un fermo immagine registrato.

**1** Visualizzare l'immagine da ruotare, quindi selezionare MENU →  (Riproduzione) → [Ruota].

**2** Premere al centro della rotellina di controllo.

L'immagine viene ruotata in senso antiorario. L'immagine ruota quando si preme al centro.

Se si ruota l'immagine una volta, l'immagine rimane ruotata anche dopo aver spento il prodotto.

### Nota

- Non è possibile ruotare i filmati.
- Si potrebbe non essere in grado di ruotare le immagini riprese usando gli altri prodotti.
- Quando si guardano le immagini ruotate su un computer, le immagini potrebbero visualizzarsi nel loro orientamento originale a seconda del software.

Fotocamera digitale con obiettivo intercambiabile  
ILCE-7RM3 α7RIII

## Ingrand. ingr. iniz.

---

Imposta la scala di ingrandimento iniziale quando si riproducono immagini ingrandite.

1 MENU →  (Riproduzione) → [ Ingrand. ingr. iniz.] → impostazione desiderata.

### Dettagli sulle voci del menu

#### Ingrandim. standard:

Visualizza un'immagine con l'ingrandimento standard.

#### Ingrand. precedente:

Visualizza un'immagine con l'ingrandimento precedente. L'ingrandimento precedente viene ripristinato anche dopo l'uscita dal modo di zoom in riproduzione.

---

### Argomento correlato

- [Ingrandimento di un'immagine in corso di riproduzione \(Ingrandisci\)](#)
- [Ingrand. posiz. iniz.](#)



Fotocamera digitale con obiettivo intercambiabile  
ILCE-7RM3 α7RIII

## Ingrand. posiz. iniz.

---

Regola la posizione iniziale quando si ingrandisce un'immagine in riproduzione.

**1** MENU →  (Riproduzione) → [ Ingrand. posiz. iniz.] → impostazione desiderata.

### Dettagli sulle voci del menu

#### **Posiz. messa a fuoco:**

Ingrandisce l'immagine dal punto di messa a fuoco durante la ripresa.

#### **Centro:**

Ingrandisce l'immagine dal centro dello schermo.

---

### Argomento correlato

- [Ingrandimento di un'immagine in corso di riproduzione \(Ingrandisci\)](#)
- [Ingrand. ingr. iniz.](#)

Fotocamera digitale con obiettivo intercambiabile  
ILCE-7RM3 α7RIII



## Riproduzione dei filmati

Riproduce i filmati registrati.

- 1 Premere il tasto  (riproduzione) per cambiare al modo di riproduzione.
- 2 Selezionare il filmato da riprodurre usando la rotellina di controllo e premere al centro della rotellina di controllo per avviare la riproduzione.

### Operazioni disponibili durante la riproduzione dei filmati

È possibile eseguire la riproduzione al rallentatore e la regolazione del volume del suono, ecc. premendo il lato inferiore della rotellina di controllo.

-  : Riproduzione
-  : Pausa
-  : Avanzamento rapido
-  : Riavvolgimento rapido
-  : Riproduzione al rallentatore in avanti
-  : Riproduzione al rallentatore all'indietro
-  : File di filmato successivo
-  : File di filmato precedente
-  : Visualizza il fotogramma successivo
-  : Visualizza il fotogramma precedente
-  : Cattura foto
-  : Regolazione del volume del suono
-  : Chiude il pannello operativo

#### Suggerimento

- “Riproduzione al rallentatore in avanti”, “Riproduzione al rallentatore all'indietro”, “Visualizza il fotogramma successivo” e “Visualizza il fotogramma precedente” sono disponibili durante la pausa.
- I file di filmato registrati con altri prodotti potrebbero non essere riproducibili su questa fotocamera.

#### Argomento correlato

- [Passaggio tra immagini statiche e filmati \(Modo visione\)](#)
- [Selezione della scheda di memoria da riprodurre \(Selez. supp. riprod.\)](#)

Fotocamera digitale con obiettivo intercambiabile  
ILCE-7RM3 α7RIII

## Impostazioni volume

---

Imposta il volume del suono per la riproduzione di filmati.

**1** MENU →  (Impostazione) → [Impostazioni volume] → impostazione desiderata.

### Regolazione del volume durante la riproduzione



Premere il lato inferiore della rotellina di controllo durante la riproduzione dei filmati per visualizzare il pannello operativo, quindi regolare il volume. È possibile regolare il volume durante l'ascolto del suono effettivo.

Fotocamera digitale con obiettivo intercambiabile  
ILCE-7RM3 α7RIII

## Cattura foto

---

Cattura una scena scelta di un filmato da salvare come immagine statica. Per prima cosa riprendere un filmato, quindi mettere in pausa il filmato durante la riproduzione per catturare momenti di rilievo che tenderebbero ad andare perduti riprendendo immagini statiche, e salvarli come immagini statiche.

- 1 Visualizzare il filmato da acquisire come immagine statica.**
- 2 MENU →  (Riproduzione) → [Cattura foto].**
- 3 Riprodurre il filmato e metterlo in pausa.**
- 4 Trovare la scena desiderata usando la riproduzione rallentata in avanti e indietro per visualizzare il fotogramma successivo e il fotogramma precedente, quindi arrestare il filmato.**
- 5 Premere  (Cattura foto) per catturare la scena scelta.**  
La scena viene salvata come immagine statica.

---

### Argomento correlato

- [Ripresa di filmati](#)
- [Riproduzione dei filmati](#)

Fotocamera digitale con obiettivo intercambiabile  
ILCE-7RM3 α7RIII

## Riproduzione delle immagini nella schermata dell'indice delle immagini (Indice immagini)

---

È possibile visualizzare più immagini contemporaneamente nel modo di riproduzione.

- 1 Premere il tasto  (Indice immagini) mentre l'immagine viene riprodotta.
- 2 Selezionare l'immagine premendo il lato superiore/inferiore/destro/sinistro della rotellina di controllo o ruotando la rotellina di controllo.

### Per cambiare il numero delle immagini da visualizzare

MENU →  (Riproduzione) → [Indice immagini] → impostazione desiderata.

### Dettagli sulle voci del menu

9 Immagini/25 Immagini

### Per ritornare alla riproduzione dell'immagine singola

Selezionare l'immagine desiderata e premere al centro della rotellina di controllo.

### Per visualizzare rapidamente un'immagine desiderata

Selezionare la barra a sinistra della schermata di indice delle immagini usando la rotellina di controllo, quindi premere il lato superiore/inferiore della rotellina di controllo. Con la barra selezionata, è possibile visualizzare la schermata del calendario o la schermata di selezione delle cartelle premendo al centro. Inoltre è possibile cambiare il modo di visualizzazione selezionando un'icona.

---

### Argomento correlato

- [Passaggio tra immagini statiche e filmati \(Modo visione\)](#)

Fotocamera digitale con obiettivo intercambiabile  
ILCE-7RM3 α7RIII

## Impostazione del metodo per passare tra le immagini (Impost. salto immag.)

Imposta la manopola e il metodo da usare per passare tra le immagini durante la riproduzione. È possibile trovare rapidamente immagini protette o immagini impostate con una particolare classificazione.

1 MENU →  (Riproduzione) → [Impost. salto immag.] → impostazione desiderata.

### Dettagli sulle voci del menu

#### Selezione manopola:

Seleziona la manopola da usare per passare tra le immagini.

#### Metodo salto immag.:

Imposta il tipo di immagini da riprodurre con Salto immagine.

#### Nota

- [Impost. salto immag.] è disponibile solo quando l'impostazione di [Modo visione] è [Visione data]. Se l'impostazione di [Modo visione] non è [Visione data], la fotocamera riproduce sempre tutte le immagini senza saltare quando si usa la manopola selezionata con [Selezione manopola].
- Quando si usa la funzione Salto immagine, i file di filmato vengono sempre saltati.

### Argomento correlato

- [Restrizioni](#)
- [Protezione delle immagini \(Proteggi\)](#)

Fotocamera digitale con obiettivo intercambiabile  
ILCE-7RM3 α7RIII

## Passaggio tra immagini statiche e filmati (Modo visione)

---

Imposta il modo visione (metodo di visualizzazione dell'immagine).

**1** MENU →  (Riproduzione) → [Modo visione] → impostazione desiderata.

### Dettagli sulle voci del menu

 **Visione data:**

Visualizza le immagini in base alla data.

 **Visione cart. (Fer. imm.):**

Visualizza soltanto le immagini statiche.

 **Visione AVCHD:**

Visualizza soltanto i filmati in formato AVCHD.

 **Visione XAVC S HD:**

Visualizza soltanto i filmati in formato XAVC S HD.

 **Visione XAVC S 4K:**

Visualizza soltanto i filmati in formato XAVC S 4K.

Fotocamera digitale con obiettivo intercambiabile  
ILCE-7RM3 α7RIII

## Visual. come gruppo

Imposta se visualizzare o meno come gruppo le immagini riprese con la ripresa continua o intervallata.

1 MENU →  (Riproduzione) → [Visual. come gruppo] → impostazione desiderata.

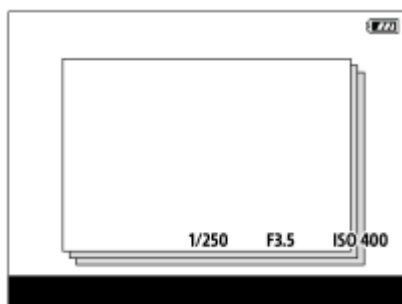

### Dettagli sulle voci del menu



#### Attiv.:

Visualizza le immagini come gruppo.

#### Disattiv.:

Non visualizza le immagini come gruppo.

#### Suggerimento

- Le seguenti immagini sono raggruppate.
  - Immagini riprese con [Modo avanzam.] impostato su [Scatto Multiplo] (Un'unica sequenza di immagini riprese in modo continuo tenendo premuto il pulsante di scatto durante la ripresa continua diventa un gruppo.)
  - Immagini riprese con [  Funz. ripr. interv.] (Le immagini riprese durante una sessione di ripresa intervallata diventano un gruppo).
- Nella schermata dell'indice delle immagini, sopra il gruppo appare .

#### Nota

- Le immagini possono essere raggruppate e visualizzate solo quando l'impostazione di [Modo visione] è [Visione data]. Quando l'impostazione non è [Visione data], le immagini non possono essere raggruppate e visualizzate, anche se l'impostazione di [Visual. come gruppo] è [Attiv.].
- Se si elimina il gruppo, tutte le immagini nel gruppo vengono eliminate.

### Argomento correlato

- [Scatto Multiplo](#)
- [Funz. ripr. interv.](#)





Fotocamera digitale con obiettivo intercambiabile  
ILCE-7RM3 α7RIII

## Rip. con. per Interv



Riproduce continuamente le immagini riprese con la ripresa intervallata.

È possibile creare filmati da immagini statiche prodotte con la ripresa intervallata usando il software per computer Imaging Edge. Non è possibile creare filmati dalle immagini statiche sulla fotocamera.

Questa funzione è disponibile con la versione 3.00 o successive del software di sistema (firmware) della fotocamera.

- 1 MENU →  (Riproduzione) → [Rip. con. per  Interv].
- 2 Selezionare il gruppo di immagini da riprodurre, quindi premere il centro della rotellina di controllo.

### Suggerimento

- Nella schermata di riproduzione, è possibile avviare la riproduzione continua premendo il tasto inferiore durante la visualizzazione di un'immagine del gruppo.
- È possibile riprendere la riproduzione o metterla in pausa premendo il tasto inferiore durante la riproduzione.
- È possibile cambiare la velocità di riproduzione ruotando la manopola anteriore, la manopola posteriore o la rotellina di controllo durante la riproduzione. È possibile anche cambiare la velocità di riproduzione selezionando MENU →  (Riproduzione) → [Vel. ripr. per  Interv].
- È possibile riprodurre in modo continuo anche le immagini riprese con la ripresa continua.

### Argomento correlato

- [Funz. ripr. interv.](#)
- [Vel. ripr. per Interv](#)
- [Imaging Edge](#)
- [Versione](#)

Fotocamera digitale con obiettivo intercambiabile  
ILCE-7RM3 α7RIII

## Vel. ripr. per Interv

Imposta la velocità di riproduzione delle immagini statiche durante [Rip. con. per  Interv]. Questa funzione è disponibile con la versione 3.00 o successive del software di sistema (firmware) della fotocamera.

**1** MENU →  (Riproduzione) → [Vel. ripr. per  Interv] → impostazione desiderata.

### Suggerimento

- È possibile anche cambiare la velocità di riproduzione ruotando la manopola anteriore, la manopola posteriore o la rotellina di controllo durante [Rip. con. per  Interv].

### Argomento correlato

- [Rip. con. per Interv](#)
- [Versione](#)

Fotocamera digitale con obiettivo intercambiabile  
ILCE-7RM3 α7RIII

## Selezione della scheda di memoria da riprodurre (Selez. supp. riprod.)

---

Seleziona lo slot per schede di memoria da riprodurre.

**1** MENU →  (Riproduzione) → [Selez. supp. riprod.] → slot desiderato.

### Dettagli sulle voci del menu

#### Slot 1:

Seleziona lo slot 1.

#### Slot 2:

Seleziona lo slot 2.

#### Nota

- Se nello slot selezionato non è inserita una scheda di memoria, non viene riprodotta alcuna immagine. Selezionare uno slot in cui sia inserita una scheda di memoria.
- Quando si seleziona [Visione data] in [Modo visione], la fotocamera riproduce solo le immagini nella scheda di memoria selezionata usando [Selez. supp. riprod.].

---

### Argomento correlato

- [Passaggio tra immagini statiche e filmati \(Modo visione\)](#)
- [Imp. supp. registr.: Ass. prtà supp. reg.](#)

Fotocamera digitale con obiettivo intercambiabile  
ILCE-7RM3 α7RIII

## Copia delle immagini da una scheda di memoria a un'altra (Copia)

È possibile copiare le immagini da una scheda di memoria in uno slot che è stato selezionato utilizzando [Selez. supp. riprod.] a una scheda di memoria in un altro slot.

### 1 MENU → (Riproduzione) → [Copia].

Tutti i contenuti con una data o in una cartella in fase di riproduzione saranno copiati nella scheda di memoria in un altro slot.

#### Suggerimento

- È possibile selezionare il tipo di immagini da visualizzare selezionando MENU →  (Riproduzione) → [Modo visione].

#### Nota

- Se si copiano le immagini in un gruppo, nella scheda di memoria di destinazione le immagini copiate non vengono visualizzate come gruppo.
- Se vengono copiate immagini protette, nella scheda di memoria di destinazione la protezione viene annullata.
- La copia di un gran numero di immagini può richiedere molto tempo. Usare un pacco batteria sufficientemente carico.
- I filmati XAVC S possono essere copiati soltanto in schede di memoria che supportino i filmati XAVC S. Se le immagini non possono venire copiate, viene visualizzato un messaggio sul monitor della fotocamera.

#### Argomento correlato

- [Selezione della scheda di memoria da riprodurre \(Selez. supp. riprod.\)](#)
- [Passaggio tra immagini statiche e filmati \(Modo visione\)](#)

Fotocamera digitale con obiettivo intercambiabile  
ILCE-7RM3 α7RIII

## Riproduzione delle immagini usando la proiezione diapositive (Proiez.diapo.)

Riproduce automaticamente le immagini in modo continuo.

1 MENU →  (Riproduzione) → [Proiez.diapo.] → impostazione desiderata.

2 Selezionare [Immissione].

### Dettagli sulle voci del menu

#### Ripeti:

Selezionare [Attiv.], in cui le immagini sono riprodotte in un ciclo continuo o [Disattiv.], in cui il prodotto esce dalla proiezione diapositive dopo aver riprodotto una volta tutte le immagini.

#### Intervallo:

Selezionare l'intervallo di visualizzazione delle immagini fra [1 sec.], [3 sec.], [5 sec.], [10 sec.] o [30 sec.].

### Per chiudere la proiezione diapositive nel corso della riproduzione

Premere il pulsante MENU per chiudere la proiezione diapositive. Non è possibile fare una pausa nella proiezione diapositive.

#### Suggerimento

- Durante la riproduzione, è possibile visualizzare l'immagine successiva/precedente premendo il lato destro/sinistro della rotellina di controllo.
- È possibile attivare una proiezione diapositive soltanto quando [Modo visione] è impostato su [Visione data] o [Visione cart. (Fer. imm.)].

Fotocamera digitale con obiettivo intercambiabile  
ILCE-7RM3 α7RIII

## Protezione delle immagini (Proteggi)



Protegge le immagini registrate contro la cancellazione accidentale. Il segno  viene visualizzato sulle immagini protette.

1 MENU →  (Riproduzione) → [Proteggi] → impostazione desiderata.

### Dettagli sulle voci del menu

#### Imm. multiple:

Applica o annulla la protezione delle immagini multiple selezionate.

(1) Selezionare l'immagine da proteggere, quindi premere al centro della rotellina di controllo. Il segno  si visualizza nella casella di spunta. Per annullare la selezione, premere nuovamente al centro e rimuovere il segno .

(2) Per proteggere altre immagini, ripetere il punto (1).

(3) MENU → [OK].

#### Tutto in questa cartella:

Protegge tutte le immagini nella cartella selezionata.

#### Tutto con questa dat.:

Protegge tutte le immagini nell'intervallo di date selezionato.

#### Ann. tutto in qst. cartella:

Annulla la protezione di tutte le immagini nella cartella selezionata.

#### Ann. tutto con qst. data:

Annulla la protezione di tutte le immagini nell'intervallo di date selezionato.

#### Tutte imm. in qto gruppo:

Protegge tutte le immagini del gruppo selezionato.

#### Ann. tutte imm. in grup.:

Annulla la protezione di tutte le immagini del gruppo selezionato.

### Suggerimento

- Per impostazione predefinita, la funzione [Proteggi] è assegnata al tasto C3.
- Se si seleziona un gruppo in [Imm. multiple], tutte le immagini del gruppo saranno protette. Per selezionare e proteggere immagini particolari all'interno del gruppo, eseguire [Imm. multiple] durante la visualizzazione delle immagini del gruppo.

### Nota

- Le voci del menu che possono essere selezionate variano a seconda dell'impostazione di [Modo visione] e dei contenuti selezionati.

Fotocamera digitale con obiettivo intercambiabile  
ILCE-7RM3 α7RIII

## Restrizioni

È possibile assegnare classificazioni per le immagini registrate su una scala da ★ a ★★★, per facilitare l'individuazione delle immagini. La combinazione di questa funzione con [Impost. salto immag.] consente di trovare rapidamente un'immagine desiderata.

**1** MENU →  (Riproduzione) → [Restrizioni].

Appare la schermata di selezione per la classificazione delle immagini.

**2** Premere il lato sinistro/destro della rotellina di controllo per visualizzare l'immagine a cui si desidera assegnare una classificazione, quindi premere al centro.

**3** Selezionare il numero di ★ (Restrizioni) premendo il lato sinistro/destro della rotellina di controllo, quindi premere al centro.

**4** Premere il tasto MENU per uscire dalla schermata di impostazione della classificazione.

### Suggerimento

- È possibile anche assegnare classificazioni durante la riproduzione delle immagini, usando il tasto personalizzato. Assegnare anticipatamente [Restrizioni] al tasto desiderato usando [ Tasto pers.], quindi premere il tasto personalizzato durante la riproduzione di un'immagine a cui si desidera assegnare una classificazione. Il numero di ★ (Restrizioni) cambia ad ogni pressione del tasto personalizzato.

### Nota

- È possibile assegnare classificazioni solo alle immagini statiche.

### Argomento correlato

- [Tasto pers. \(immagine statica/filmato/riproduzione\)](#)
- [Imp. rest.\(Tas. pers.\)](#)
- [Impostazione del metodo per passare tra le immagini \(Impost. salto immag.\)](#)

Fotocamera digitale con obiettivo intercambiabile  
ILCE-7RM3 α7RIII

## Imp. rest.(Tas. pers.)

---

Imposta il numero di ★ disponibili per la classificazione delle immagini con il tasto a cui è stata assegnata la funzione [Restrizioni] usando [▶ Tasto pers.].

1 MENU → [▶] (Riproduzione) → [Imp. rest.(Tas. pers.)].

2 Aggiungere un segno di spunta ✓ al numero di ★ che si desidera attivare.

È possibile selezionare il numero selezionato quando si imposta [Restrizioni] usando il tasto personalizzato.

---

### Argomento correlato

- [Restrizioni](#)
- [Tasto pers. \(immagine statica/filmato/riproduzione\)](#)



Fotocamera digitale con obiettivo intercambiabile  
ILCE-7RM3 α7RIII

## Selezione delle immagini da stampare (Specifica stampa)

È possibile specificare prima sulla scheda di memoria quali fermi immagine si desidera stampare successivamente. L'icona **DPOF** (ordine di stampa) apparirà sulle immagini specificate. DPOF si riferisce a "Digital Print Order Format" (Formato dell'ordine di stampa digitale).

L'impostazione DPOF viene mantenuta dopo aver stampato l'immagine. Si consiglia di annullare questa impostazione dopo la stampa.

1 MENU →  (Riproduzione) → [Specifica stampa] → impostazione desiderata.

### Dettagli sulle voci del menu

#### Imm. multiple:

Seleziona le immagini per mettere in ordine la stampa.

(1) Selezionare un'immagine e premere al centro della rotellina di controllo. Il segno ✓ si visualizza nella casella di spunta. Per annullare la selezione, premere nuovamente al centro e cancellare il segno ✓.

(2) Ripetere il punto (1) per stampare altre immagini. Per selezionare tutte le immagini da una certa data o in una certa cartella, selezionare la casella di controllo della data o della cartella.

(3) MENU → [OK].

#### Annulla tutte:

Elimina tutti i contrassegni DPOF.

#### Impostazione stampa:

Imposta se stampare la data sulle immagini registrate con i contrassegni DPOF.

- La posizione o le dimensioni della data (all'interno o all'esterno dell'immagine) possono variare a seconda della stampante.

#### Nota

- Non è possibile aggiungere il contrassegno DPOF ai seguenti file:
  - Immagini RAW
- Non è possibile specificare il numero di copie.
- Alcune stampanti non supportano la funzione di stampa della data.

Fotocamera digitale con obiettivo intercambiabile  
ILCE-7RM3 α7RIII

## Cancellazione di un'immagine visualizzata

---

È possibile cancellare un'immagine visualizzata. Dopo aver cancellato un'immagine, non è possibile ripristinarla. Confermare anticipatamente l'immagine da cancellare.

- 1 Visualizzare l'immagine che si desidera cancellare.
- 2 Premere il tasto  (Canc.).
- 3 Selezionare [Canc.] usando la rotellina di controllo.

### Nota

- Le immagini protette non possono essere cancellate.

---

### Argomento correlato

- [Cancellazione di più immagini selezionate \(Canc.\)](#)

Fotocamera digitale con obiettivo intercambiabile  
ILCE-7RM3 α7RIII

## Cancellazione di più immagini selezionate (Canc.)



È possibile cancellare le immagini multiple selezionate. Dopo aver cancellato un'immagine, non è possibile ripristinarla. Confermare anticipatamente l'immagine da cancellare.

1 MENU →  (Riproduzione) → [Canc.] → impostazione desiderata.

### Dettagli sulle voci del menu

#### Imm. multiple:

Cancella le immagini selezionate.

(1) Selezionare le immagini da cancellare, quindi premere al centro della rotellina di controllo. Il segno  si visualizza nella casella di spunta. Per annullare la selezione, premere nuovamente al centro e rimuovere il segno .

(2) Per cancellare altre immagini, ripetere il punto (1).

(3) MENU → [OK].

#### Tutto in questa cartella:

Cancella tutte le immagini nella cartella selezionata.

#### Tutto con questa dat.:

Cancella tutte le immagini nella gamma data selezionata.

#### Tutte eccetto qsta imm.:

Cancella tutte le immagini del gruppo tranne la selezione.

#### Tutte imm. in qto gruppo:

Cancella tutte le immagini del gruppo selezionato.

### Suggerimento

- Eseguire [Formatta] per eliminare tutte le immagini, incluse quelle protette.
- Per visualizzare la cartella o la data desiderata, selezionare la cartella o la data desiderata durante la riproduzione, procedendo come segue:  
Tasto  (Indice immagini) → selezionare la barra a sinistra usando la rotellina di controllo → selezionare la cartella o la data desiderata usando il lato superiore/inferiore della rotellina di controllo.
- Se si seleziona un gruppo in [Imm. multiple], tutte le immagini del gruppo saranno eliminate. Per selezionare e cancellare immagini particolari all'interno del gruppo, eseguire [Imm. multiple] durante la visualizzazione delle immagini del gruppo.

### Nota

- Le immagini protette non possono essere cancellate.
- Le voci del menu che possono essere selezionate variano a seconda dell'impostazione di [Modo visione] e dei contenuti selezionati.

### Argomento correlato

- [Cancellazione di un'immagine visualizzata](#)
- [Formatta](#)

Fotocamera digitale con obiettivo intercambiabile  
ILCE-7RM3 α7RIII

## Canc.conferma

---

È possibile impostare se [Canc.] o [Annulla] è selezionato come impostazione predefinita sulla schermata di conferma della cancellazione.

**1** MENU →  (Impostazione) → [Canc.conferma] → impostazione desiderata.

### Dettagli sulle voci del menu

**Prima" Cancella":**

[Canc.] è selezionato come impostazione predefinita.

**Prima" Annulla":**

[Annulla] è selezionato come impostazione predefinita.

Fotocamera digitale con obiettivo intercambiabile  
ILCE-7RM3 α7RIII

## Visualizzazione delle immagini su un televisore usando un cavo HDMI

Per visualizzare le immagini memorizzate su questo prodotto usando un televisore, sono necessari un cavo HDMI (in vendita separatamente) e un televisore HD dotato di una presa HDMI.

- 1 **Spegnere sia questo prodotto che il televisore.**
- 2 **Collegare il terminale micro HDMI di questo prodotto alla presa HDMI del televisore usando un cavo HDMI (in vendita separatamente).**

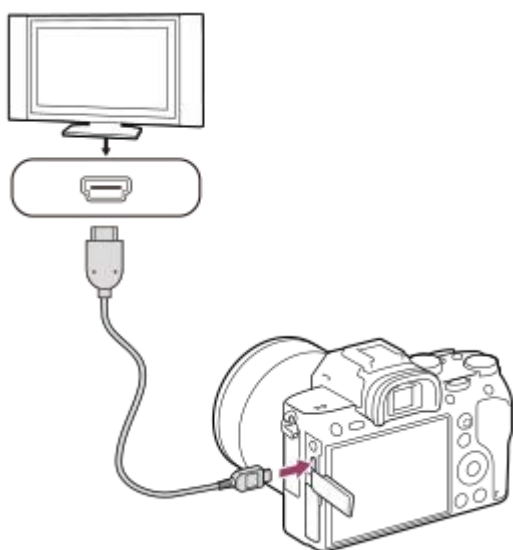

- 3 **Accendere il televisore e cambiare l'ingresso.**
- 4 **Accendere questo prodotto.**  
Le immagini riprese con il prodotto appaiono sullo schermo televisivo.
- 5 **Selezionare un'immagine usando il lato destro/sinistro della rotellina di controllo.**
  - Il monitor di questa fotocamera non si accende sulla schermata di riproduzione.
  - Se la schermata di riproduzione non viene visualizzata, premere il tasto  (Riproduzione).

### “BRAVIA” Sync

Collegando questo prodotto ad un televisore che supporta “BRAVIA” Sync usando un cavo HDMI (in vendita separatamente), è possibile controllare le funzioni di riproduzione di questo prodotto con il telecomando del televisore.







1. Dopo aver eseguito i passaggi sopra per collegare la fotocamera al televisore, selezionare MENU →  (Impostazione) → [Impostazioni HDMI] → [CTRL PER HDMI] → [Attiv.].
2. Premere il tasto SYNC MENU sul telecomando del televisore e selezionare il modo desiderato.
  - Se si collega questa fotocamera a un televisore usando un cavo HDMI, le voci di menu disponibili sono limitate.
  - Soltanto i televisori che supportano la sincronizzazione “BRAVIA” possono fornire le operazioni SYNC MENU. Per i dettagli, consultare le istruzioni per l'uso in dotazione con il televisore.

- Se il prodotto, quando collegato a un televisore di un altro produttore con una connessione HDMI esegue operazioni indesiderate in risposta al telecomando del televisore, selezionare MENU →  (Impostazione) → [Impostazioni HDMI] → [CTRL PER HDMI] → [Disattiv.].

### Suggerimento

- Questo prodotto è compatibile con lo standard PhotoTV HD. Se si collegano i dispositivi compatibili con Sony PhotoTV HD usando un cavo HDMI (in vendita separatamente), il televisore è impostato sulla qualità dell'immagine adatta per la visualizzazione delle immagini statiche ed è possibile guardare le fotografie con una qualità straordinariamente alta.
- È possibile collegare questo prodotto ai dispositivi Sony compatibili con PhotoTV HD e dotati di terminale USB usando il cavo USB.
- PhotoTV HD consente una resa molto dettagliata delle trame minute e dei colori, simile a quella delle foto.
- Per i dettagli, consultare le istruzioni per l'uso in dotazione con il televisore compatibile.





### Nota

- Non collegare questo prodotto e un altro dispositivo usando i terminali dell'uscita di entrambi. In caso contrario si potrebbe causare un malfunzionamento.
- Alcuni dispositivi potrebbero non funzionare correttamente quando sono collegati a questo prodotto. Per esempio, potrebbero non emettere il video o l'audio.
- Usare un cavo HDMI con il logo HDMI o un cavo Sony originale.
- Usare un cavo HDMI compatibile con il terminale micro HDMI del prodotto e la presa HDMI del televisore.
- Quando l'impostazione di [ TC Uscita] è [Attiv.], l'immagine potrebbe non venire inviata correttamente al televisore o al dispositivo di registrazione. In tal caso, impostare [ TC Uscita] su [Disattiv.].
- Se le immagini non appaiono correttamente sullo schermo del televisore, selezionare MENU →  (Impostazione) → [Impostazioni HDMI] → [Risoluzione HDMI] → [2160p/1080p], [1080p] o [1080i], a seconda del televisore dal collegare.
- Durante l'uscita HDMI, cambiando la qualità dell'immagine del filmato da 4K a HD o viceversa, o cambiando la frequenza dei fotogrammi o il modo colore del filmato, lo schermo si potrebbe oscurare. Non si tratta di un malfunzionamento.
- Se si imposta [ Formato file] su [XAVC S 4K] e si riprendono i filmati mentre la fotocamera è collegata ad un dispositivo HDMI, le immagini non vengono visualizzate sul monitor.
- Quando [Selettore NTSC/PAL] è impostato su PAL, lo schermo potrebbe apparire brevemente nero nelle seguenti situazioni. Non si tratta di un malfunzionamento.
  - Quando si avvia o si interrompe la registrazione di filmati mentre il modo di ripresa è diverso da  (Filmato) o **S&Q**.
  - Quando si cambia il modo di ripresa da  (Filmato) o **S&Q** a un altro modo.
  - Quando si riproduce un filmato per la prima volta dopo essere passati al modo di riproduzione.

Fotocamera digitale con obiettivo intercambiabile  
ILCE-7RM3 α7RIII

## Memoria (Impostazioni ripresa1/Impostazioni ripresa2)

Consente di registrare fino a 3 modi o impostazioni del prodotto di uso frequente nel prodotto e fino a 4 (da M1 a M4) nella scheda di memoria. È possibile richiamare le impostazioni usando solo la manopola del modo.

- 1 Impostare il prodotto sull'impostazione che si desidera registrare.
- 2 MENU →  1 (Impostazioni ripresa1) → [   1 /  2 Memoria ] → numero desiderato.
- 3 Premere al centro della rotellina di controllo per confermare.

### Voci che è possibile registrare

- È possibile registrare varie funzioni per la ripresa. Le voci registrabili sono visualizzate nel menu della fotocamera.
- Diaframma (numero F)
- Tempo di otturazione

### Per cambiare le impostazioni registrate

Cambiare le impostazioni a quella desiderata e registrare di nuovo l'impostazione sullo stesso numero del modo.

#### Nota

- Da M1 a M4 sono selezionabili solo quando nel prodotto è inserita una scheda di memoria.
- Quando si registrano le impostazioni su una scheda di memoria, è possibile usare solo una scheda di memoria che è stata selezionata utilizzando [  Selez. supporto ].
- La variazione del programma non può essere registrata.

### Argomento correlato

- [Richiamo \(Impostazioni ripresa1/Impostazioni ripresa2\)](#)

Fotocamera digitale con obiettivo intercambiabile  
ILCE-7RM3 α7RIII

## Selez. supporto (Richiamo memoria)

---

Seleziona lo slot per scheda di memoria da cui richiamare le impostazioni o in cui registrare le impostazioni per M1 fino a M4.

**1** MENU →  1 (Impostazioni ripresa1) → [**MR** Selez. supporto] → slot desiderato.

### Dettagli sulle voci del menu

**Slot 1:**

Seleziona lo slot 1.

**Slot 2:**

Seleziona lo slot 2.



Fotocamera digitale con obiettivo intercambiabile  
ILCE-7RM3 α7RIII

## Registrazione delle impostazioni di ripresa su un tasto personalizzato (Reg. imp. ripr. perso.)

È possibile registrare anticipatamente le impostazioni di ripresa (come l'esposizione, l'impostazione della messa a fuoco, il modo di avanzamento, ecc.) su un tasto personalizzato, e richiamarle temporaneamente mantenendo premuto tale tasto. Premere semplicemente il tasto personalizzato per cambiare rapidamente le impostazioni e rilasciare il tasto per tornare alle impostazioni originali. Questa funzione è utile quando si registrano scene attive come gli sport.

- 1 MENU →  1 (Impostazioni ripresa1) → [Reg. imp. ripr. perso.] → Selezionare un numero di registrazione da [Rich. pers. blocco 1] a [Rich. pers. blocco 3].**

Viene visualizzata la schermata di impostazione del numero selezionato.

- 2 Usando il lato superiore/inferiore/sinistro/destro della rotellina di controllo, selezionare le caselle di controllo delle funzioni che si desidera richiamare con uno dei numeri di registrazione e premere al centro per selezionare ciascuna casella.**

Nelle caselle delle funzioni viene visualizzato un segno di spunta .

- Per annullare una selezione, premere nuovamente il centro.

- 3 Selezionare la funzione che si desidera regolare usando il lato superiore/inferiore/sinistro/destro della rotellina di controllo e premere il centro per regolare la funzione sull'impostazione desiderata.**



- Selezionare [Importare impos. attuale] per registrare le impostazioni attuali della fotocamera sul numero di registrazione selezionato.

- 4 Selezionare [Registrate].**

### Voci che è possibile registrare

- È possibile registrare varie funzioni per la ripresa. Le voci registrabili sono visualizzate nel menu della fotocamera.
- Esposizione
- Impostazione della messa a fuoco
- Modo di avanzamento (diverso da autoscatto)

### Per richiamare le impostazioni registrate

1. MENU →  2 (Impostazioni ripresa2) → [ Tasto pers.] → Selezionare il tasto desiderato e poi selezionare uno dei numeri di registrazione da [Rich. pers. blocco 1] a [Rich. pers. blocco 3].

2. Nella schermata di ripresa, premere il pulsante di scatto tenendo premuto il tasto a cui è stato assegnato uno dei numeri di registrazione.

Le impostazioni registrate vengono attivate mentre si tiene premuto il tasto personalizzato.

#### Suggerimento

- È possibile cambiare le impostazioni di [Reg. imp. ripr. perso.] dopo aver assegnato uno dei numeri di registrazione al tasto personalizzato usando [ Tasto pers.].

#### Nota

- I numeri di registrazione da [Rich. pers. blocco 1] a [Rich. pers. blocco 3] sono disponibili solo quando il modo di ripresa è impostato su P/A/S/M.

- A seconda dell'obiettivo montato e dello stato della fotocamera quando viene richiamata l'impostazione registrata, le impostazioni registrate potrebbero non hanno effetto.

---

### **Argomento correlato**

- [Tasto pers. \(immagine statica/filmato/riproduzione\)](#)

4-728-781-35(1) Copyright 2017 Sony Corporation

Fotocamera digitale con obiettivo intercambiabile  
ILCE-7RM3 α7RIII

## Tasto pers. (immagine statica/filmato/riproduzione)

È possibile assegnare una funzione desiderata a un tasto desiderato.

Alcune funzioni sono disponibili solo quando sono assegnate a un tasto personalizzato. Ad esempio, se si assegna [AF sugli occhi] a [Funz. tasto centrale] per [📷 Tasto pers.], è possibile richiamare facilmente [AF sugli occhi] semplicemente premendo al centro della rotellina di controllo durante la ripresa.

**1** MENU → 📷 (Impostazioni ripresa2) → [📷 Tasto pers.], [🎞️ Tasto pers.] o [▶️ Tasto pers.].

**2** Selezionare il tasto a cui si desidera assegnare la funzione nella schermata di selezione, quindi premere il centro della rotellina di controllo.

- I tasti a cui è possibile assegnare le funzioni sono diversi per [📷 Tasto pers.], [🎞️ Tasto pers.] e [▶️ Tasto pers.].
- È possibile assegnare le funzioni desiderate ai seguenti tasti.

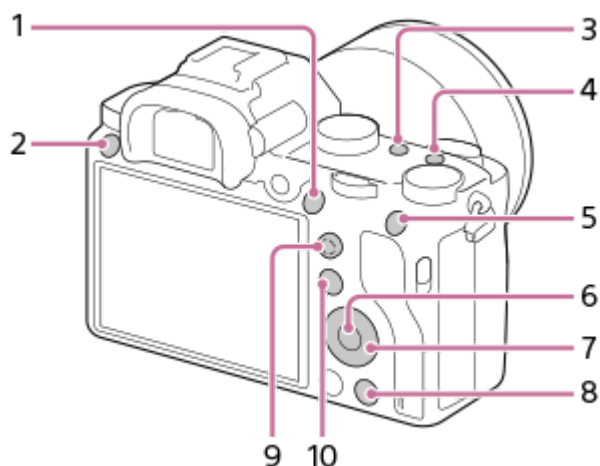

1. Tasto AF-ON
2. Tasto Personalizz. 3
3. Tasto Personalizz. 2
4. Tasto Personalizz. 1
5. Tasto AEL
6. Funz. tasto centrale
7. Rotella di controllo/Tasto Giù/Funz. tasto sinistro/Funz. tasto destro
8. Tasto Personalizz. 4
9. Tasto centr.multi-slt
10. Tasto Fn/📷

- È possibile anche assegnare una funzione di ripresa tasto di mantenimento della messa a fuoco sull'obiettivo. Alcuni obiettivi però non sono dotati del tasto di mantenimento della messa a fuoco.

**3** Selezionare la funzione da assegnare.

- Le funzioni che possono essere assegnate variano a seconda dei tasti.

### Dettagli sulle voci del menu

#### **Tasto pers.:**

Imposta la funzione del tasto personalizzato da utilizzare quando si riprendono immagini statiche.

#### **Tasto pers.:**

Imposta la funzione del tasto personalizzato da utilizzare quando si registrano filmati. È possibile assegnare una funzione diversa da quella usata per la ripresa delle immagini statiche.

#### **Tasto pers.:**

Imposta la funzione del tasto personalizzato da utilizzare quando si riproducono le immagini.

---

#### **Argomento correlato**

- [Uso della rotellina di controllo](#)
- [Uso del selettore multiplo](#)
- [Mes. fuoco standard](#)

Fotocamera digitale con obiettivo intercambiabile  
ILCE-7RM3 α7RIII

## Imp. Menu funzioni

---

È possibile assegnare le funzioni da richiamare quando si preme il tasto Fn (Funzione).

**1** MENU →  2 (Impostazioni ripresa2) → [Imp. Menu funzioni] → impostare una funzione sulla posizione desiderata.

- Le funzioni che possono essere assegnate si visualizzano sulla schermata di selezione della voce di impostazione.

Fotocamera digitale con obiettivo intercambiabile  
ILCE-7RM3 α7RIII

## Impostaz. manopola

---

È possibile cambiare le funzioni della manopola anteriore/posteriore.

1 MENU →  2 (Impostazioni ripresa2) → [Impostaz. manopola] → impostazione desiderata.

### Dettagli sulle voci del menu

 Tv  Av:

La manopola anteriore è usata per cambiare il tempo di otturazione e la manopola posteriore per cambiare il valore del diaframma.

 Av  Tv:

La manopola anteriore è usata per cambiare il valore del diaframma e la manopola posteriore per cambiare il tempo di otturazione.

#### Nota

- La funzione [Impostaz. manopola] è abilitata quando il modo di ripresa è impostato su "M".

Fotocamera digitale con obiettivo intercambiabile  
ILCE-7RM3 α7RIII

## Ruota Av/Tv

---

Imposta la direzione di rotazione della manopola anteriore, della manopola posteriore o della rotellina di controllo quando si cambia il valore di apertura o la velocità dell'otturatore.

**1** MENU →  **2** (Impostazioni ripresa2) → [Ruota Av/Tv] → impostazione desiderata.

### Dettagli sulle voci del menu

**Normale:**

Non cambia la direzione di rotazione della manopola anteriore, della manopola posteriore o della rotellina di controllo.

**Inverso:**

Inverte la direzione di rotazione della manopola anteriore, della manopola posteriore o della rotellina di controllo.

Fotocamera digitale con obiettivo intercambiabile  
ILCE-7RM3 α7RIII

## Anello funz.(obiet.)

---

È possibile scegliere quale delle seguenti funzioni assegnare all'anello di funzione sull'obiettivo: messa a fuoco motorizzata o cambiamento dell'angolo di visione tra pieno formato e APS-C/Super 35 mm (disponibile solo con obiettivi compatibili).

Questa funzione è disponibile con la versione 2.00 o successive del software di sistema (firmware) della fotocamera.

Per i dettagli, consultare le istruzioni per l'uso in dotazione con l'obiettivo.

① MENU →  2 (Impostazioni ripresa2) → [Anello funz.(obiet.)] → impostazione desiderata.

### Dettagli sulle voci del menu

#### Mes. fuoco motoriz.:

Ruotando l'anello di funzione verso destra, la posizione di messa a fuoco si sposta verso l'infinito. Ruotando l'anello di funzione verso sinistra, la posizione di messa a fuoco si avvicina.

#### Sel. APS-C/S35/pien form:

Ruotando l'anello di funzione, l'angolo di visione passa tra pieno formato e APS-C/Super 35 mm.

- L'angolo di visione cambia indipendentemente dalla direzione in cui si ruota l'anello di funzione.

---

### Argomento correlato

- [APS-C/Super 35mm](#)
- [Versione](#)



Fotocamera digitale con obiettivo intercambiabile  
ILCE-7RM3 α7RIII

## Blocco parti operaz.

È possibile impostare se il selettore multiplo, le manopole e la rotellina possano venire bloccate tenendo premuto il tasto Fn (Funzione).

1 MENU →  2 (Impostazioni ripresa2) → [Blocco parti operaz.] → impostazione desiderata.

- Per bloccare parti operative, tenere premuto il tasto Fn (funzione) finché non appare il messaggio “Bloccata.” sul monitor.

### Dettagli sulle voci del menu

#### Disattiv.:

Non blocca il selettore multiplo, la manopola anteriore, la manopola posteriore o la rotellina di controllo anche se si tiene premuto il tasto Fn (Funzione).

#### Solo multi-selettore:

Blocca il selettore multiplo.

#### Manopola + Rotella:

Blocca la manopola anteriore, la manopola posteriore e la rotellina di controllo.

#### Tutti:

Blocca il selettore multiplo, la manopola anteriore, la manopola posteriore e la rotellina di controllo.

#### Suggerimento

- È possibile sbloccare tenendo premuto nuovamente il tasto Fn (Funzione).

#### Nota

- Se si imposta [ Registraz. area AF] su [Attiv.], [Blocco parti operaz.] sarà fisso su [Disattiv.].

### Argomento correlato

- [Registrazione dell'area di messa a fuoco corrente \(Registraz. area AF\) \(immagine statica\)](#)

Fotocamera digitale con obiettivo intercambiabile  
ILCE-7RM3 α7RIII

## Aggiung. elemento

---

È possibile registrare le voci di menu desiderate in ★ (Il Mio Menu) in MENU.

- 1 MENU → ★ (Il Mio Menu) → [Aggiung. elemento].
- 2 Selezionare una voce che si desidera aggiungere a ★ (Il Mio Menu) usando il lato superiore/inferiore/sinistro/destro della rotellina di controllo.
- 3 Selezionare la destinazione premendo il lato superiore/inferiore/sinistro/destro della rotellina di controllo.

### Suggerimento

- È possibile aggiungere fino a 30 voci a ★ (Il Mio Menu).

### Nota

- Non è possibile aggiungere le seguenti voci a ★ (Il Mio Menu).
  - Qualsiasi voce sotto MENU →  (Riproduzione)
  - [Visione su TV]

---

### Argomento correlato

- [Ordinare elemento](#)
- [Annullare elemento](#)
- [Uso delle voci MENU](#)

Fotocamera digitale con obiettivo intercambiabile  
ILCE-7RM3 α7RIII

## Ordinare elemento

---

È possibile ridisporre le voci di menu aggiunte a ★ (Il Mio Menu) in MENU.

- 1 MENU → ★ (Il Mio Menu) → [Ordinare elemento].
  - 2 Selezionare una voce che si desidera spostare usando il lato superiore/inferiore/sinistro/destro della rotellina di controllo.
  - 3 Selezionare la destinazione premendo il lato superiore/inferiore/sinistro/destro della rotellina di controllo.
- 

### Argomento correlato

- [Aggiung. elemento](#)

Fotocamera digitale con obiettivo intercambiabile  
ILCE-7RM3 α7RIII

## Annullare elemento

---

È possibile cancellare le voci di menu aggiunte a ★ (Il Mio Menu) di MENU.

- 1 MENU → ★ (Il Mio Menu) → [Annullare elemento].
- 2 Selezionare la voce da eliminare usando i lati superiore/inferiore/sinistro/destro della rotellina di controllo, quindi premere al centro per eliminare la voce selezionata.

### Suggerimento

- Per cancellare tutte le voci di una pagina, selezionare MENU → ★ (Il Mio Menu) → [Annullare pagina].
- È possibile cancellare tutte le voci aggiunte a ★ (Il Mio Menu) selezionando MENU → ★ (Il Mio Menu) → [Annullare tutto].

---

### Argomento correlato

- [Annullare pagina](#)
- [Annullare tutto](#)
- [Aggiung. elemento](#)

Fotocamera digitale con obiettivo intercambiabile  
ILCE-7RM3 α7RIII

## Annullare pagina

---

È possibile cancellare tutte le voci di menu aggiunte a una pagina in ★ (Il Mio Menu) in MENU.

**1** MENU → ★ (Il Mio Menu) → [Annullare pagina].

**2** Selezionare la pagina che si desidera cancellare usando i lati sinistro/destro della rotellina di controllo, quindi premere il centro della rotellina di controllo per cancellare gli elementi.

---

### Argomento correlato

- [Aggiung. elemento](#)
- [Annullare tutto](#)

Fotocamera digitale con obiettivo intercambiabile  
ILCE-7RM3 α7RIII

## Annullare tutto

---

È possibile cancellare tutte le voci di menu aggiunte a ★ (Il Mio Menu) in MENU.

**1** MENU → ★ (Il Mio Menu) → [Annullare tutto].

**2** Selezionare [OK].

---

### Argomento correlato

- [Aggiung. elemento](#)
- [Annullare pagina](#)

Fotocamera digitale con obiettivo intercambiabile  
ILCE-7RM3 α7RIII

## Revis.autom.

---

È possibile controllare l'immagine registrata sullo schermo subito dopo la ripresa. È anche possibile impostare il tempo di visualizzazione per la revisione automatica.

1 MENU →  2 (Impostazioni ripresa2) → [Revis.autom.] → impostazione desiderata.

### Dettagli sulle voci del menu

#### 10 sec./5 sec./2 sec.:

Visualizza l'immagine registrata sullo schermo subito dopo la ripresa per la durata di tempo selezionata. Se si esegue un'operazione di ingrandimento durante la revisione automatica, è possibile controllare quell'immagine usando la scala ingrandita.

#### Disattiv.:

Non visualizza la revisione automatica.

#### Nota

- Quando si usa una funzione che esegue l'elaborazione dell'immagine, potrebbe venire visualizzata temporaneamente l'immagine prima dell'elaborazione, seguita dall'immagine dopo l'elaborazione.
- Le impostazioni DISP (Impostazione di visualizzazione) sono valide per il display di revisione automatica.

---

### Argomento correlato

- [Ingrandimento di un'immagine in corso di riproduzione \(Ingrandisci\)](#)

Fotocamera digitale con obiettivo intercambiabile  
ILCE-7RM3 α7RIII

## Antepr. diaframma

Tenendo premuto il tasto a cui è assegnata la funzione [Antepr. diaframma], l'apertura viene ridotta al valore di apertura impostato ed è possibile controllare la sfocatura prima della ripresa.

1 MENU →  2 (Impostazioni ripresa2) → [ Tasto pers.] → impostare la funzione [Antepr. diaframma] sul tasto desiderato.

2 Confermare l'immagine premendo il tasto a cui è stato assegnato [Antepr. diaframma].

### Suggerimento

- Anche se è possibile cambiare il valore del diaframma durante l'anteprima, il soggetto potrebbe essere sfocato se si seleziona un diaframma più luminoso. Si consiglia di regolare di nuovo la messa a fuoco.

### Argomento correlato



- [Tasto pers. \(immagine statica/filmato/riproduzione\)](#)
- [Antep. risult. ripresa](#)



Fotocamera digitale con obiettivo intercambiabile  
ILCE-7RM3 α7RIII

## Antep. risult. ripresa

Durante la pressione del tasto a cui è assegnata [Antep. risult. ripresa], è possibile controllare l'anteprima dell'immagine con le impostazioni di DRO, tempo di otturazione, diaframma e sensibilità ISO applicate. Controllare l'anteprima del risultato della ripresa prima della ripresa.

- 1 MENU →  2 (Impostazioni ripresa2) → [ Tasto pers.] → impostare la funzione [Antep. risult. ripresa] sul tasto desiderato.
- 2 Confermare l'immagine premendo il tasto a cui è stato assegnato [Antep. risult. ripresa].

### Suggerimento

- Le impostazioni DRO, il tempo di otturazione, il diaframma e le impostazioni di sensibilità ISO che sono state impostate vengono riflesse sull'immagine per [Antep. risult. ripresa], ma alcuni effetti non possono essere visti in anteprima a seconda delle impostazioni della ripresa. Anche in quel caso, le impostazioni che sono state selezionate saranno applicate alle immagini riprese.

### Argomento correlato

- [Tasto pers. \(immagine statica/filmato/riproduzione\)](#)
- [Antepr. diaframma](#)

Fotocamera digitale con obiettivo intercambiabile  
ILCE-7RM3 α7RIII

## Visualizz. Live View

Imposta se mostrare o meno le immagini modificate con gli effetti di compensazione dell'esposizione, bilanciamento del bianco, [Stile personale] o [Effetto immagine] sullo schermo.

1 MENU →  2 (Impostazioni ripresa2) → [Visualizz. Live View] → impostazione desiderata.

### Dettagli sulle voci del menu

#### Effet. impos. attivato:

Visualizza Live View in condizioni simili a ciò che l'immagine sembrerà come un risultato dell'applicazione di tutte le impostazioni. Questa impostazione è utile quando si desidera riprendere le immagini mentre si controllano i risultati della ripresa sulla schermata Live View.

#### Effet.impos. disattiv.:

Visualizza Live View senza gli effetti di compensazione dell'esposizione, bilanciamento del bianco, [Stile personale] o [Effetto immagine]. Quando si usa questa impostazione, è possibile controllare facilmente la composizione dell'immagine.

Live View si visualizza sempre con la luminosità appropriata anche nel modo [Esposiz. manuale].

Quando è selezionato [Effet.impos. disattiv.], l'icona  viene visualizzata nella schermata di Live View.

### Suggerimento

- Quando si usa un flash esterno, come un flash da studio, il display Live View potrebbe essere scuro per alcune impostazioni dei tempi di otturazione. Quando [Visualizz. Live View] è impostato su [Effet.impos. disattiv.], la visualizzazione Live View appare luminosa, consentendo di controllare facilmente la composizione.

### Nota

- [Visualizz. Live View] non può essere impostato su [Effet.impos. disattiv.] nei seguenti modi di ripresa:
  - [Auto. intelligente]
  - [Filmato]
  - [Movimento L&R]
- Quando [Visualizz. Live View] è impostata su [Effet.impos. disattiv.], la luminosità dell'immagine ripresa non sarà uguale a quella di Live View visualizzata.

Fotocamera digitale con obiettivo intercambiabile  
ILCE-7RM3 α7RIII

## Linea griglia

---

Imposta se visualizzare o meno la linea della griglia. La linea della griglia aiuta a regolare la composizione delle immagini.

**1** MENU →  2 (Impostazioni ripresa2) → [Linea griglia] → impostazione desiderata.

### Dettagli sulle voci del menu

#### **Griglia regola terzi:**

Posizionare i soggetti principali vicino a una delle linee della griglia che dividono l'immagine in terzi per una composizione ben equilibrata.

#### **Griglia di quadrati:**

Le griglie quadrate rendono più facile la conferma del livello orizzontale della composizione. È adatta per determinare la qualità della composizione quando si riprende il panorama, il primo piano o le immagini duplicate.

#### **Griglia diag.+quad.:**

Posizionare un soggetto sulla linea diagonale per esprimere una sensazione edificante e forte.

#### **Disattiv.:**

Non visualizza la linea della griglia.

Fotocamera digitale con obiettivo intercambiabile  
ILCE-7RM3 α7RIII

## FINDER/MONITOR

Imposta il metodo per cambiare la visualizzazione tra il mirino elettronico e lo schermo.

1 MENU →  2 (Impostazioni ripresa2) → [FINDER/MONITOR] → impostazione desiderata.

### Dettagli sulle voci del menu

#### Automatico:

Quando si guarda nel mirino elettronico, il sensore per l'occhio reagisce e la visualizzazione passa automaticamente al mirino elettronico.





#### Mirino(Manuale):

Lo schermo è spento e l'immagine viene visualizzata solo nel mirino elettronico.

#### Monitor(Manuale):

Il mirino elettronico viene spento e l'immagine si visualizza sempre sullo schermo.

#### Suggerimento

- È possibile assegnare la funzione [FINDER/MONITOR] al tasto preferito.  
MENU →  2 (Impostazioni ripresa2) → [ Tasto pers.], [ Tasto pers.] o [ Tasto pers.] → impostare [Finder/Monitor Sel.] sul tasto desiderato.
- Se si desidera mantenere la visualizzazione sul mirino elettronico o la visualizzazione sul monitor, impostare anticipatamente [FINDER/MONITOR] su [Mirino(Manuale)] o [Monitor(Manuale)].  
È possibile mantenere spento il monitor quando si distoglie lo sguardo dal mirino elettronico gli occhi durante la registrazione impostando il monitor su [Monitor disattiv.] usando il tasto DISP . Selezionare MENU →  2 (Impostazioni ripresa2) → [Tasto DISP] → [Monitor] e aggiungere anticipatamente il segno di spunta a [Monitor disattiv.].

#### Nota

- Quando il monitor è estratto, il sensore per l'occhio della fotocamera non rileva l'avvicinamento dell'occhio anche se [FINDER/MONITOR] è impostato su [Automatico]. L'immagine continuerà a essere visualizzata sul monitor.

### Argomento correlato

- [Tasto pers. \(immagine statica/filmato/riproduzione\)](#)
- [Tasto DISP \(Monitor/Mirino\)](#)

Fotocamera digitale con obiettivo intercambiabile  
ILCE-7RM3 α7RIII

## Luminosità monitor

---

Regolare la luminosità dello schermo.

**1** MENU →  (Impostazione) → [Luminosità monitor] → impostazione desiderata.

### Dettagli sulle voci del menu

#### Manuale:

Regola la luminosità entro i limiti da -2 a +2.

#### Tempo solegg.:

Imposta appropriatamente la luminosità per la ripresa all'esterno.

#### Nota

- L'impostazione [Tempo solegg.] è troppo luminosa per la ripresa all'interno. Impostare [Luminosità monitor] su [Manuale] per la ripresa all'interno.

Fotocamera digitale con obiettivo intercambiabile  
ILCE-7RM3 α7RIII

## Luminosità mirino

---

Quando si usa un mirino elettronico, questo prodotto regola la luminosità del mirino elettronico secondo l'ambiente circostante.

**1** MENU →  (Impostazione) → [Luminosità mirino] → impostazione desiderata.

### Dettagli sulle voci del menu

**Automatico:**

Corregge automaticamente la luminosità.

**Manuale:**

Seleziona la luminosità del mirino elettronico nell'intervallo compreso tra -2 e +2.

Fotocamera digitale con obiettivo intercambiabile  
ILCE-7RM3 α7RIII

## Temp. colore mirino

---

Regola la temperatura del colore del mirino elettronico.

**1** MENU →  (Impostazione) → [Temp. colore mirino] → impostazione desiderata.

### Dettagli sulle voci del menu

#### Da -2 a +2:

Quando si seleziona “-”, la schermata del mirino passa a un colore più caldo e quando si seleziona “+”, passa a un colore più freddo.

Fotocamera digitale con obiettivo intercambiabile  
ILCE-7RM3 α7RIII

## Mirino Fr. fotog. (immagine statica)

È possibile visualizzare i movimenti del soggetto in modo più fluido regolando la frequenza dei fotogrammi del mirino durante la ripresa di fermi immagine. Questa funzione è comoda per la ripresa di soggetti in rapido movimento.

1 MENU →  2 (Impostazioni ripresa2) → [ Mirino Fr. fotog.] → impostazione desiderata.

- Questa funzione può essere assegnata al tasto desiderato usando [ Tasto pers.].

### Dettagli sulle voci del menu



#### Alta:

Visualizza i movimenti del soggetto in modo più fluido nel mirino.

#### Standard:

Visualizza il soggetto con una frequenza dei fotogrammi normale nel mirino.

#### Nota

- Quando [ Mirino Fr. fotog.] è impostata su [Alta], la risoluzione del mirino è ridotta.
- Anche se l'impostazione di [ Mirino Fr. fotog.] è [Alta], tale impostazione potrebbe passare automaticamente a [Standard] a seconda della temperatura dell'ambiente di ripresa e delle condizioni di ripresa.
- [ Mirino Fr. fotog.] è bloccata su [Standard] nelle seguenti situazioni:
  - Durante la riproduzione
  - Durante la connessione HDMI
  - Quando la temperatura all'interno del corpo della fotocamera è alta

### Argomento correlato

- [Tasto pers. \(immagine statica/filmato/riproduzione\)](#)



Fotocamera digitale con obiettivo intercambiabile  
ILCE-7RM3 α7RIII

## Visualizza la Qualità

---

È possibile cambiare la qualità del display.

**1** MENU →  (Impostazione) → [Visualizza la Qualità] → impostazione desiderata.

### Dettagli sulle voci del menu

**Alta:**

Visualizza con qualità alta.

**Standard:**

Visualizza con qualità standard.



**Nota**

- Quando è impostato [Alta], il consumo della batteria sarà superiore rispetto a quando è impostato [Standard].
- Quando la temperatura della fotocamera aumenta, l'impostazione potrebbe rimanere bloccata su [Standard].

Fotocamera digitale con obiettivo intercambiabile  
ILCE-7RM3 α7RIII

## Monitoraggio lumin.

Consente di regolare la composizione quando si riprende in ambienti bui. Estendendo il tempo di esposizione, è possibile controllare la composizione nel mirino/monitor anche in luoghi bui, come il cielo notturno.

- 1 **MENU** →  **2 (Impostazioni ripresa2)** → [ **Tasto pers.**] → assegnare la funzione **[Monitoraggio lumin.]** al tasto desiderato.
- 2 **Premere il tasto a cui è stata assegnata la funzione [Monitoraggio lumin.], quindi riprendere un'immagine.**
  - La luminosità dovuta a [Monitoraggio lumin.] permane dopo la ripresa.
  - Per riportare la luminosità del monitor al livello normale, premere nuovamente il tasto a cui è stata assegnata la funzione [Monitoraggio lumin.].

### Nota

- Durante [Monitoraggio lumin.], [Visualizz. Live View] passa automaticamente a [Effet.impos. disattiv.], e i valori di impostazione quali la compensazione dell'esposizione non vengono riflessi nella visualizzazione dal vivo. È consigliabile usare [Monitoraggio lumin.] solo in luoghi bui.
- [Monitoraggio lumin.] viene annullato automaticamente nelle seguenti situazioni.
  - Quando la fotocamera viene spenta.
  - Quando cambia il modo di ripresa da P/A/S/M a un modo diverso da P/A/S/M.
  - Quando il modo di messa a fuoco non è manuale.
  - Quando si esegue [ MF assistita].
  - Quando è selezionato [Ingrand. mes. a fuo.].
  - Quando è selezionato [Impost. mes. a fuoco].
- Durante [Monitoraggio lumin.], la velocità dell'otturatore potrebbe essere più lenta del normale mentre si riprende in luoghi bui. Inoltre, poiché il campo di luminosità misurato è ampliato, l'esposizione potrebbe cambiare.

### Argomento correlato

- [Visualizz. Live View](#)

Fotocamera digitale con obiettivo intercambiabile  
ILCE-7RM3 α7RIII

## Formatta

Quando si usa una scheda di memoria con questa fotocamera per la prima volta, si consiglia di formattare la scheda usando la fotocamera per garantire prestazioni stabili della scheda di memoria. Tenere presente che la formattazione cancella permanentemente tutti i dati sulla scheda di memoria e non è recuperabile. Salvare i dati preziosi su un computer, ecc.

1 MENU →  (Impostazione) → [Formatta] → slot per scheda di memoria desiderato.

### Nota

- La formattazione cancella permanentemente tutti i dati incluse le immagini protette e le impostazioni registrate (da M1 a M4).
- La spia di accesso si accende durante la formattazione. Non rimuovere la scheda di memoria mentre la spia di accesso è accesa.
- Formattare la scheda di memoria su questa fotocamera. Se si formatta la scheda di memoria sul computer, a seconda del tipo di formato la scheda di memoria potrebbe non essere utilizzabile.
- A seconda della scheda di memoria, il completamento della formattazione può richiedere alcuni minuti.
- la formattazione della scheda di memoria non è possibile se la carica residua della batteria è inferiore all'1%.

Fotocamera digitale con obiettivo intercambiabile  
ILCE-7RM3 α7RIII

## Numero file

---

Seleziona il modo in cui assegnare i numeri di file alle immagini statiche.

**1** MENU →  (Impostazione) → [Numero file] → impostazione desiderata.

### Dettagli sulle voci del menu

#### Serie:

Il prodotto assegna ai file i numeri in sequenza fino a "9999" senza azzerare.

#### Ripristino :

Il prodotto azzerava i numeri quando un file viene registrato in una cartella nuova e assegna i numeri ai file iniziando con "0001".

(Quando la cartella di registrazione contiene un file, viene assegnato un numero superiore di uno rispetto al numero massimo.)

#### Suggerimento

- L'impostazione di [Numero file] viene applicata sia allo slot 1 che allo slot 2.
- Anche se si cambia l'impostazione di [Ass. prtà supp. reg.], i numeri dei file saranno sequenziali nelle due schede di memoria in ogni slot impostando [Numero file] su [Serie].

Fotocamera digitale con obiettivo intercambiabile  
ILCE-7RM3 α7RIII

## Impostare nome file

---

È possibile specificare i primi tre caratteri del nome del file delle immagini riprese.

- 1 MENU →  (Impostazione) → [Impostare nome file].
- 2 Selezionare il campo di immissione del nome del file per visualizzare una tastiera sullo schermo, quindi inserire i tre caratteri desiderati.
  - L'impostazione di [Impostare nome file] viene applicata sia allo slot 1 che allo slot 2.

### Nota

- È possibile inserire solo lettere maiuscole, numeri e caratteri di sottolineatura. Non è tuttavia possibile usare il carattere di sottolineatura come primo carattere.
- I tre caratteri del nome del file specificati usando [Impostare nome file] saranno applicati solo alle immagini riprese dopo aver cambiato l'impostazione.

---

### Argomento correlato

- [Come usare la tastiera](#)

Fotocamera digitale con obiettivo intercambiabile  
ILCE-7RM3 α7RIII

## Visu. spaz. supporto

---

Visualizza il tempo di registrazione dei filmati per la scheda di memoria inserita. Visualizza anche il numero di immagini statiche registrabili per la scheda di memoria inserita.

**1** MENU →  (Impostazione) → [Visu. spaz. supporto] → slot per scheda di memoria desiderato.

Fotocamera digitale con obiettivo intercambiabile  
ILCE-7RM3 α7RIII

## Imp. supp. registr.: Ass. prtà supp. reg.

Seleziona lo slot per schede di memoria su cui registrare. [Slot 1] è l'impostazione predefinita. Se non si intende modificare le impostazioni e si utilizzerà solo una scheda di memoria, utilizzare lo slot 1.

**1** MENU →  (Impostazione) → [Imp. supp. registr.] → [Ass. prtà supp. reg.] → slot desiderato.

### Dettagli sulle voci del menu

#### Slot 1:

Seleziona il supporto che si trova nello slot 1.

#### Slot 2:

Seleziona il supporto che si trova nello slot 2.

#### Suggerimento

- Per registrare la stessa immagine su due schede di memoria contemporaneamente, o per ordinare le immagini registrate in due slot per schede di memoria in base al tipo di immagine (immagine statica/filmato), usare [Modo di registraz.].

#### Nota

- Lo slot 2 supporta Memory Stick PRO Duo e schede SD. Lo slot 1 supporta soltanto schede SD.

### Argomento correlato

- [Schede di memoria utilizzabili](#)
- [Imp. supp. registr.: Modo di registraz.](#)

Fotocamera digitale con obiettivo intercambiabile  
ILCE-7RM3 α7RIII

## Imp. supp. registr.: Modo di registraz.

È possibile selezionare il metodo per la registrazione di un'immagine, come ad esempio la registrazione della stessa immagine contemporaneamente su due schede di memoria o la registrazione di diversi tipi di immagini su due schede di memoria.

1 MENU →  (Impostazione) → [Imp. supp. registr.] → [Modo di registraz.] → impostazione desiderata.

### Dettagli sulle voci del menu

#### Standard:

Registra un'immagine in una scheda di memoria nello slot per schede di memoria selezionato in [Ass. prtà supp. reg.].

#### Registr. simult. ():

Registra un'immagine statica in entrambe le schede di memoria e registra un filmato nella scheda di memoria che si trova nello slot per schede di memoria selezionato in [Ass. prtà supp. reg.].

#### Registr. simult. ():

Registra un'immagine statica in una scheda di memoria nello slot per schede di memoria selezionato in [Ass. prtà supp. reg.], e registra un filmato in entrambe le schede di memoria.

#### Reg. simult. (/ ):

Registra un'immagine statica e un filmato in entrambe le schede di memoria.

#### Ordin.(RAW/JPEG):

Registra un'immagine in formato RAW nella scheda di memoria che si trova nello slot per schede di memoria selezionato in [Ass. prtà supp. reg.], e registra un'immagine JPEG nell'altra scheda di memoria. I filmati vengono registrati nella scheda di memoria che si trova nello slot per schede di memoria selezionato in [Ass. prtà supp. reg.].

#### Ordin.(JPEG/RAW):

Registra un'immagine in formato JPEG nella scheda di memoria che si trova nello slot per schede di memoria selezionato in [Ass. prtà supp. reg.], e registra un'immagine RAW nell'altra scheda di memoria. I filmati vengono registrati nella scheda di memoria che si trova nello slot per schede di memoria selezionato in [Ass. prtà supp. reg.].

#### Ordin.(/ ):

Registra un'immagine statica nella scheda di memoria che si trova nello slot per schede di memoria selezionato in [Ass. prtà supp. reg.], e registra un filmato nell'altra scheda di memoria.

### Suggerimento

- Anche quando l'impostazione di [Modo di registraz.] è [Ordin.(RAW/JPEG)] o [Ordin.(JPEG/RAW)], se [RAW & JPEG] non è selezionato in [ Formato File], vengono registrati solo i file nel formato selezionato.

### Argomento correlato

- [Schede di memoria utilizzabili](#)
- [Imp. supp. registr.: Ass. prtà supp. reg.](#)



Fotocamera digitale con obiettivo intercambiabile  
ILCE-7RM3 α7RIII

## Imp. supp. registr.: Comm.auto.sup.reg.

Se una scheda di memoria in uso si riempie o si è dimenticato di inserire una scheda di memoria nello slot, è possibile registrare le immagini nell'altra scheda di memoria.

1 MENU →  (Impostazione) → [Imp. supp. registr.] → [Comm.auto.sup.reg.] → impostazione desiderata.

### Dettagli sulle voci del menu

#### Attiv.:

La fotocamera avvia automaticamente la registrazione nell'altra scheda di memoria quando una scheda di memoria in uso si riempie o si è dimenticato di inserire una scheda di memoria.

#### Disattiv.:

La fotocamera non esegue [Comm.auto.sup.reg.].

### Cambiamento dello slot per schede di memoria in uso da parte della fotocamera

Quando l'impostazione di [Modo di registraz.] è [Standard].

Quando le immagini non possono essere registrate nella scheda di memoria in uso, [Ass. prtà supp. reg.] passa automaticamente alla scheda nell'altro slot, e le immagini vengono registrate in tale scheda di memoria.

In seguito a questo passaggio, una volta che anche l'altra scheda di memoria sarà riempita, la fotocamera tornerà a registrare nella scheda di memoria nello slot precedente.

Esempio: Quando l'impostazione di [Ass. prtà supp. reg.] è [Slot 1]

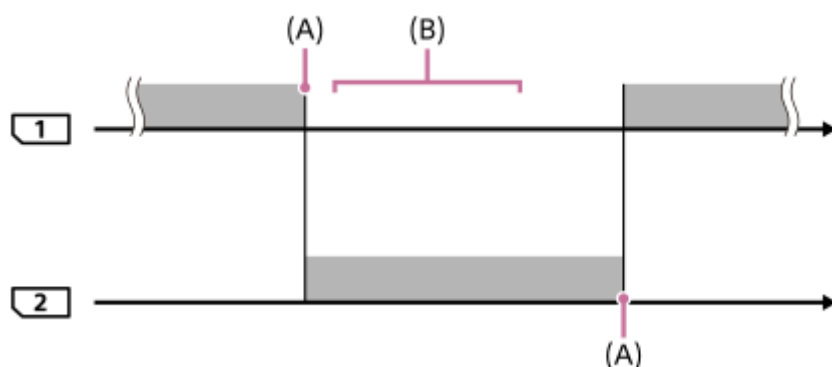





 : Registrazione delle immagini

(A): La registrazione non è più possibile nella scheda di memoria (per mancanza di spazio disponibile ecc.).

(B): La scheda di memoria viene sostituita con un'altra registrabile.

### Quando si registra la stessa immagine su due schede di memoria simultaneamente:

- Registrazione di immagini statiche con [Modo di registraz.] impostato su [Registr. simult. ()]
- Registrazione di filmati con [Modo di registraz.] impostato su [Registr. simult. ()]
- Registrazione di immagini statiche o filmati con [Modo di registraz.] impostato su [Reg. simult. (/ )]

La fotocamera interrompe la registrazione simultanea quando una delle schede di memoria è piena. Quando si rimuove la scheda di memoria piena, la fotocamera avvia la registrazione nell'altra scheda di memoria.

Quando si sostituisce la scheda di memoria piena con una registrabile, la fotocamera avvia nuovamente la registrazione simultanea con l'impostazione selezionata.

Esempio: Quando l'impostazione di [Ass. prtà supp. reg.] è [Slot 1]  
 ([Modo di registraz.]: [Reg. simult. (📷/🎥)])

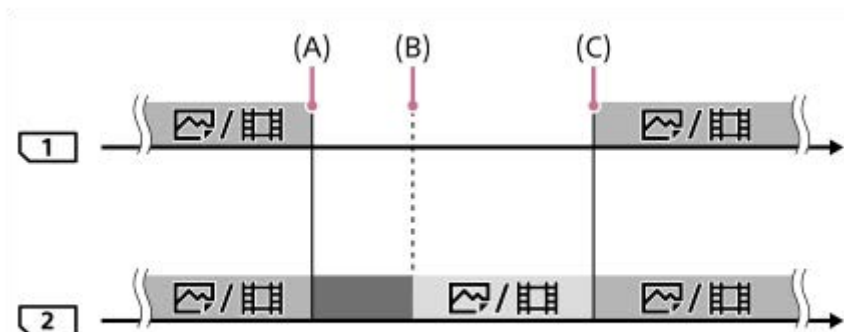

- : Registrazione simultanea disponibile.
- : Registrazione disattivata.
- : Non è possibile registrare la stessa immagine simultaneamente.

(A): La registrazione non è più possibile nella scheda di memoria (per mancanza di spazio disponibile ecc.).  
 (B): La scheda di memoria viene rimossa.  
 (C): Viene inserita una scheda di memoria registrabile.

- Le immagini che non vengono registrate simultaneamente (ad esempio, le immagini statiche durante [Regist. simult. (📷/🎥)]) continuano a venire registrate nell'altra scheda di memoria quando la scheda di memoria in uso è piena.
- Quando la scheda di memoria in uso si riempie durante la registrazione di un filmato, il filmato continua a essere registrato nell'altra scheda di memoria finché la registrazione in corso non sarà terminata.

### Quando si registrano le immagini separatamente in due schede di memoria, nei formati RAW e JPEG:

- Quando l'impostazione di [Modo di registraz.] è [Ordin.(RAW/JPEG)] o [Ordin.(JPEG/RAW)], impostazione di [📷/📷] Formato File] è [RAW & JPEG]

La fotocamera interrompe la registrazione quando una delle schede di memoria si riempie. Quando si rimuove la scheda di memoria piena, la fotocamera avvia la registrazione sia in formato RAW che in formato JPEG nell'altra scheda di memoria.

Quando si sostituisce la scheda di memoria piena con una scheda di memoria registrabile, la fotocamera riprende a registrare separatamente i due tipi di immagini con l'impostazione selezionata.

Esempio: Quando l'impostazione di [Ass. prtà supp. reg.] è [Slot 1]  
 ([Modo di registraz.]: [Ordin.(RAW/JPEG)])

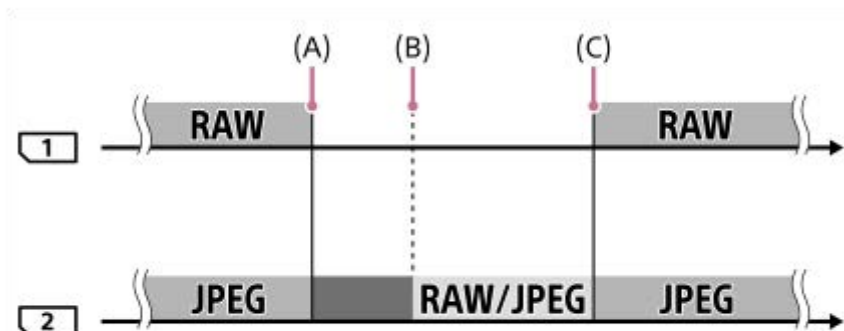

- : Le immagini vengono ordinate in base al formato di file.
- : La registrazione di immagini statiche è disattivata (la registrazione di filmati è possibile).

■ : Le immagini non possono venire ordinate.

(A): La registrazione non è più possibile nella scheda di memoria (per mancanza di spazio disponibile ecc.).

(B): La scheda di memoria viene rimossa.

(C): Viene inserita una scheda di memoria registrabile.

- Quando la scheda di memoria in uso si riempie durante la registrazione di filmati, la fotocamera avvia la registrazione nell'altra scheda di memoria.

#### Durante la registrazione separata di immagini statiche e filmati su due schede di memoria:

- Quando l'impostazione di [Modo di registraz.] è [Ordin. (📷 / 🎥)]

Quando una delle schede di memoria si riempie, sia le immagini che i filmati vengono registrati nell'altra scheda di memoria.

Quando si sostituisce la scheda di memoria piena con una scheda di memoria registrabile, la fotocamera riprende a registrare separatamente i due tipi di immagini con l'impostazione selezionata.

Esempio: Quando l'impostazione di [Ass. prtà supp. reg.] è [Slot 1]

([Modo di registraz.]: [Ordin. (📷 / 🎥)])

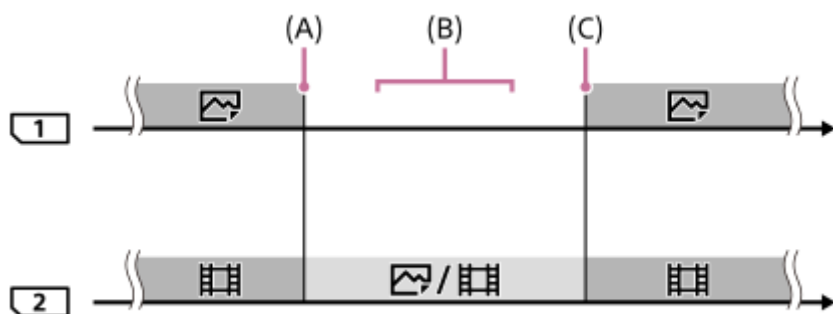

■ : Le immagini vengono ordinate in base al tipo di immagine.

■ : Le immagini non possono venire ordinate.

(A): La registrazione non è più possibile nella scheda di memoria (per mancanza di spazio disponibile ecc.).

(B): La scheda di memoria viene rimossa.

(C): Viene inserita una scheda di memoria registrabile.

#### Suggerimento

- Le immagini vengono registrate nella scheda di memoria nello slot visualizzato sul monitor con il simbolo di una freccia. Dopo che la fotocamera cambia slot usando [Comm.auto.sup.reg.], sostituire la scheda di memoria nello slot precedente con una scheda di memoria registrabile.
- Se l'impostazione di [Modo di registraz.] è [Standard], l'impostazione di [Ass. prtà supp. reg.] cambia automaticamente quando si cambia slot. Per registrare nello slot in uso in precedenza, selezionare nuovamente lo slot desiderato con [Ass. prtà supp. reg.].
- Per registrare continuamente con le impostazioni selezionate con [Modo di registraz.] e [Ass. prtà supp. reg.], impostare [Comm.auto.sup.reg.] su [Disattiv.].
- Anche quando la fotocamera registra un filmato su due schede di memoria usando [Comm.auto.sup.reg.], il tempo di registrazione continua è di circa 29 minuti per registrazione.

#### Argomento correlato

- [Schede di memoria utilizzabili](#)
- [Tempi di registrazione dei filmati](#)
- [Imp. supp. registr.: Ass. prtà supp. reg.](#)



Fotocamera digitale con obiettivo intercambiabile  
ILCE-7RM3 α7RIII

## Selez. cartella REG

Se l'impostazione di [Nome cartella] è [Formato stand.] e sono presenti 2 cartelle o più, è possibile selezionare la cartella della scheda di memoria in cui registrare le immagini.

1 MENU →  (Impostazione) → [Selez. cartella REG] → cartella desiderata.

### Nota

- Non è possibile selezionare la cartella quando [Nome cartella] è impostato su [Formato data].
- Se l'impostazione di [Modo di registraz.] è diversa da [Standard], è possibile selezionare solo la cartella comune di entrambe le schede di memoria. Se non è presente la cartella comune, è possibile crearne una con [Nuova cartella].

### Argomento correlato

- [Nome cartella](#)
- [Imp. supp. registr.: Modo di registraz.](#)

Fotocamera digitale con obiettivo intercambiabile  
ILCE-7RM3 α7RIII

## Nuova cartella

Crea una nuova cartella nella scheda di memoria per registrare le immagini statiche. Viene creata una cartella nuova con un numero di cartella superiore di uno rispetto al numero massimo della cartella usato attualmente. Le immagini vengono registrate nella cartella appena creata.

1 MENU →  (Impostazione) → [Nuova cartella].

### Nota

- Quando si inserisce nel prodotto una scheda di memoria che è stata usata con altra apparecchiatura e si riprendono le immagini, potrebbe crearsi automaticamente una cartella nuova.
- In una cartella è possibile memorizzare fino a 4.000 immagini in totale. Quando la capacità della cartella è superata, potrebbe essere creata automaticamente una cartella nuova.
- Se l'impostazione di [Modo di registraz.] è diversa da [Standard], viene creata una nuova cartella con un numero di cartelle superiore di uno rispetto al numero di cartelle maggiore attualmente utilizzato su entrambe le schede di memoria inserite negli slot per schede di memoria.
- Se l'impostazione di [Modo di registraz.] è diversa da [Standard] e viene ripresa un'immagine, può venire creata automaticamente una nuova cartella.

### Argomento correlato

- [Imp. supp. registr.: Modo di registraz.](#)

Fotocamera digitale con obiettivo intercambiabile  
ILCE-7RM3 α7RIII

## Nome cartella

---

Le immagini statiche vengono registrate in una cartella creata automaticamente nella cartella DCIM nella scheda di memoria. È possibile cambiare il modo in cui i nomi delle cartelle sono assegnati.

**1** MENU →  (Impostazione) → [Nome cartella] → impostazione desiderata.

### Dettagli sulle voci del menu

#### Formato stand.:

Il formato del nome della cartella è il seguente: numero della cartella + MSDCF.

Esempio: 100MSDCF

#### Formato data:

Il formato del nome della cartella è il seguente: numero della cartella + anno (l'ultima cifra)/mese/giorno.

Esempio: 10070405 (Numero della cartella: 100, data: 04/05/2017)

#### Nota

- Non è possibile cambiare le impostazioni [Nome cartella] per i filmati.

Fotocamera digitale con obiettivo intercambiabile  
ILCE-7RM3 α7RIII

## Recupera DB immag.

Se i file di immagine sono stati elaborati su un computer, potrebbero verificarsi dei problemi nel file di database delle immagini. In tali casi, le immagini sulla scheda di memoria non saranno riprodotte su questo prodotto. Se si verificano questi problemi, riparare il file usando [Recupera DB immag.].

- 1 MENU →  (Impostazione) → [Recupera DB immag.] → slot per scheda di memoria desiderato → [Immissione].

### Nota

- Usare un pacco batteria sufficientemente carico. La carica insufficiente della batteria durante la riparazione può causare danni ai dati.



Fotocamera digitale con obiettivo intercambiabile  
ILCE-7RM3 α7RIII

## Segnali audio

---

Seleziona se il prodotto produce o meno un suono.

**1** MENU →  2 (Impostazioni ripresa2) → [Segnali audio] → impostazione desiderata.

### Dettagli sulle voci del menu

#### Attiv.:

I suoni vengono prodotti ad esempio quando viene raggiunta la messa a fuoco premendo a metà il pulsante di scatto.

#### Disattiv.:

I suoni non vengono prodotti.

#### Nota

- Se [Modo messa a fuoco] è impostato su [AF continuo], la fotocamera non emette il segnale acustico quando il soggetto è a fuoco.

Fotocamera digitale con obiettivo intercambiabile  
ILCE-7RM3 α7RIII

## Tempo fino a Ris. en.

Imposta intervalli di tempo per passare automaticamente alla modalità di risparmio energetico quando non si stanno eseguendo operazioni per evitare il consumo del pacco batteria. Per ritornare al modo di ripresa, eseguire un'operazione come la pressione a metà del pulsante di scatto.

1 MENU →  (Impostazione) → [Tempo fino a Ris. en.] → impostazione desiderata.

### Dettagli sulle voci del menu

30 min./5 min./2 min./1 min./10 sec.

#### Nota

- Spegnere il prodotto quando non viene usato per molto tempo.
- La funzione di risparmio energetico non è attiva quando la fotocamera è alimentata tramite USB, durante la riproduzione di diapositive o la registrazione di filmati, né quando la fotocamera è collegata a un computer o a un televisore.

Fotocamera digitale con obiettivo intercambiabile  
ILCE-7RM3 α7RIII

## Temp. ali. DIS. auto.

Imposta la temperatura della fotocamera alla quale la fotocamera si spegne automaticamente durante la ripresa. Se l'impostazione è [Alto], è possibile continuare a riprendere anche se la temperatura della fotocamera è superiore al normale.

1 MENU →  (Impostazione) → [Temp. ali. DIS. auto.] → impostazione desiderata.

### Dettagli sulle voci del menu

#### Standard:

Imposta la temperatura standard alla quale spegnere la fotocamera.

#### Alto:

Imposta come temperatura alla quale spegnere la fotocamera una temperatura superiore a [Standard].

#### Note per quando l'impostazione di [Temp. ali. DIS. auto.] è [Alto]

- Non riprendere reggendo la fotocamera con le mani. Usare un treppiede.
- L'uso della fotocamera reggendola con le mani per un periodo di tempo prolungato può causare ustioni a bassa temperatura.

#### Tempo di registrazione continua di filmati quando l'impostazione di [Temp. ali. DIS. auto.] è [Alto]

Il tempo disponibile per la registrazione continua di filmati è come segue, quando la fotocamera avvia la registrazione con le impostazioni predefinite e dopo che la fotocamera è rimasta spenta per un po'. I seguenti valori indicano il tempo continuo da quando la fotocamera avvia la registrazione a quando la arresta.

#### Temperatura ambiente: 20 °C

Tempo di registrazione continua di filmati (HD): circa 29 minuti

Tempo di registrazione continua di filmati (4K): circa 29 minuti

#### Temperatura ambiente: 30 °C

Tempo di registrazione continua di filmati (HD): circa 29 minuti

Tempo di registrazione continua di filmati (4K): circa 29 minuti

#### Temperatura ambiente: 40 °C

Tempo di registrazione continua di filmati (HD): circa 29 minuti

Tempo di registrazione continua di filmati (4K): circa 29 minuti

HD: XAVC S HD (60p 50M/50p 50M, quando la fotocamera non è collegata con Wi-Fi)

4K: XAVC S 4K (30p 60M/25p 60M, quando la fotocamera non è collegata con Wi-Fi)

#### Nota

- Anche se l'impostazione di [Temp. ali. DIS. auto.] è [Alto], a seconda delle condizioni o della temperatura della fotocamera, il tempo registrabile per i filmati potrebbe non cambiare.

### Argomento correlato

- [Tempi di registrazione dei filmati](#)

Fotocamera digitale con obiettivo intercambiabile  
ILCE-7RM3 α7RIII

## Controllo remoto IR

È possibile azionare questo prodotto e riprendere le immagini usando il tasto SHUTTER, il tasto 2SEC (otturatore con ritardo di 2 secondi) e il tasto START/STOP (o il tasto Filmato (soltanto RMT-DSLR2)) sul telecomando senza fili RMT-DSLR1 (in vendita separatamente) e RMT-DSLR2 (in vendita separatamente). Consultare anche le istruzioni per l'uso per il telecomando a infrarossi.

1 MENU →  (Impostazione) → [Controllo remoto IR] → impostazione desiderata.

### Dettagli sulle voci del menu

#### Attiv.:

Consente il funzionamento del telecomando a infrarossi.

#### Disattiv.:

Non consente il funzionamento del telecomando a infrarossi.

#### Nota

- L'obiettivo o il paraluce per obiettivo potrebbero bloccare il sensore del comando a distanza a infrarossi che riceve i segnali. Usare il telecomando a infrarossi nella posizione da cui il segnale può raggiungere il prodotto.
- Quando [Controllo remoto IR] è impostato su [Attiv.], il prodotto non cambia al modo di risparmio dell'energia. Impostare [Disattiv.] dopo aver usato un telecomando a infrarossi.
- Un telecomando a infrarossi non può essere usato quando [Cntrl remt Bluetooth] è impostato su [Attiv.].



Fotocamera digitale con obiettivo intercambiabile  
ILCE-7RM3 α7RIII

## Selettore NTSC/PAL

Riproduce i filmati registrati con il prodotto su un sistema televisivo NTSC/PAL.

1 MENU →  (Impostazione) → [Selettore NTSC/PAL] → [Immissione]

### Nota

- Se si inserisce una scheda di memoria che è stata formattata precedentemente con un sistema video diverso, appare un messaggio che informa che è necessario riformattare la scheda.  
Quando si registra usando un altro sistema, riformattare la scheda di memoria o usare un'altra scheda di memoria.
- Quando si esegue [Selettore NTSC/PAL], e l'impostazione è diversa da quella predefinita, sulla schermata di avvio appare il messaggio "Funzionante in NTSC." o "Funzionante in PAL.".
- Quando l'impostazione di [Selettore NTSC/PAL] è PAL, il mirino o monitor della fotocamera o lo schermo di un dispositivo collegato con HDMI potrebbe apparire brevemente nero nelle seguenti situazioni. Non si tratta di un malfunzionamento.
  - Quando si avvia o si interrompe la registrazione di filmati mentre il modo di ripresa è diverso da  (Filmato) o **S&Q**.
  - Quando si cambia il modo di ripresa da  (Filmato) o **S&Q** a un altro modo.
  - Quando si riproduce un filmato per la prima volta dopo essere passati al modo di riproduzione.

Fotocamera digitale con obiettivo intercambiabile  
ILCE-7RM3 α7RIII

## Impostazioni HDMI: Risoluzione HDMI

Quando si collega il prodotto a un televisore ad alta definizione (HD) con i terminali HDMI usando un cavo HDMI (in vendita separatamente), è possibile selezionare la risoluzione HDMI per visualizzare le immagini sul televisore.

**1** MENU →  (Impostazione) → [Impostazioni HDMI] → [Risoluzione HDMI] → impostazione desiderata.

### Dettagli sulle voci del menu

#### Automatico:

Il prodotto riconosce automaticamente un televisore HD e imposta la risoluzione di uscita.

#### 2160p/1080p:

Invia in uscita i segnali in 2160p/1080p.

#### 1080p:

Invia in uscita i segnali nella qualità dell'immagine HD (1080p).

#### 1080i:

Invia in uscita i segnali nella qualità dell'immagine HD (1080i).



#### Nota

- Se le immagini non vengono visualizzate correttamente usando l'impostazione [Automatico], selezionare [1080i], [1080p] o [2160p/1080p], in base al televisore da collegare.

Fotocamera digitale con obiettivo intercambiabile  
ILCE-7RM3 α7RIII

## Impostazioni HDMI: 24p/60p Uscita (filmato) (Solo per modelli compatibili con 1080 60i)

È possibile impostare 1080/24p o 1080/60p come formato di uscita HDMI quando l'impostazione di [  Impost. registraz.] è [24p 50M], [24p 60M] o [24p 100M].

- 1 MENU →  (Impostazione) → [Impostazioni HDMI] → [Risoluzione HDMI] → [1080p].
- 2 MENU →  (Impostazione) → [Impostazioni HDMI] → [  24p/60p Uscita] → impostazione desiderata.

### Dettagli sulle voci del menu

#### 60p:

I filmati vengono emessi come 60p.

#### 24p:

I filmati vengono emessi come 24p.

#### Nota

- I punti 1 e 2 possono essere impostati in qualsiasi ordine.

### Argomento correlato

- [Impost. registraz. \(filmato\)](#)

Fotocamera digitale con obiettivo intercambiabile  
ILCE-7RM3 α7RIII

## Impostazioni HDMI: Visualizz. Info HDMI

Seleziona se visualizzare le informazioni sulla ripresa quando questo prodotto e il televisore sono collegati usando un cavo HDMI (in vendita separatamente).

1 MENU →  (Impostazione) → [Impostazioni HDMI] → [Visualizz. Info HDMI] → impostazione desiderata.

### Dettagli sulle voci del menu

#### Attivata:

Visualizza le informazioni sulla ripresa sul televisore.

Il televisore visualizza l'immagine registrata e le informazioni sulla ripresa, mentre il monitor della fotocamera non visualizza nulla.

#### Disattivata:

Non visualizza le informazioni sulla ripresa sul televisore.

Il televisore visualizza solo l'immagine registrata, mentre il monitor della fotocamera visualizza l'immagine registrata e le informazioni sulla ripresa.

#### Nota

- Quando questo prodotto è collegato a un televisore compatibile con 4K, [Disattivata] viene selezionato automaticamente.
- Se si imposta [ Formato file] su [XAVC S 4K] e si riprendono i filmati mentre la fotocamera è collegata ad un dispositivo HDMI, le immagini non vengono visualizzate sul monitor.



Fotocamera digitale con obiettivo intercambiabile  
ILCE-7RM3 α7RIII

## Impostazioni HDMI: TC Uscita (filmato)

Imposta se aggiungere o meno l'informazione TC (codice orario) sul segnale in uscita dal terminale HDMI quando il segnale viene inviato ad altri dispositivi per uso professionale.

Questa funzione aggiunge l'informazione sul codice orario al segnale di uscita HDMI. Il prodotto invia l'informazione sul codice orario come dati digitali, non come un'immagine visualizzata sullo schermo. Il dispositivo potrà quindi fare riferimento a tali dati digitali per riconoscere i dati di orario.

1 MENU →  (Impostazione) → [Impostazioni HDMI] → [ TC Uscita] → impostazione desiderata.

### Dettagli sulle voci del menu



#### Attiv.:

Il codice orario viene emesso ad altri dispositivi.

#### Disattiv.:

Il codice orario non viene emesso ad altri dispositivi.

#### Nota

- Quando l'impostazione di [ TC Uscita] è [Attiv.], l'immagine potrebbe non venire inviata correttamente al televisore o al dispositivo di registrazione. In tal caso, impostare [ TC Uscita] su [Disattiv.].

Fotocamera digitale con obiettivo intercambiabile  
ILCE-7RM3 α7RIII

## Impostazioni HDMI: Controllo REC (filmato)

Collegando la fotocamera a un lettore/registratore esterno, è possibile controllare a distanza il lettore/registratore in modo da avviare/arrestare la registrazione usando la fotocamera.

1 MENU →  (Impostazione) → [Impostazioni HDMI] → [ Controllo REC] → impostazione desiderata.

### Dettagli sulle voci del menu

#### Attiv.:







 STBY La fotocamera può inviare un comando di registrazione a un lettore/registratore esterno.

 REC La fotocamera sta inviando un comando di registrazione a un lettore/registratore esterno.

#### Disattiv.:

La fotocamera non può inviare un comando a un lettore/registratore esterno per avviare/arrestare la registrazione.

#### Nota

- Disponibile per lettori/registratori esterni compatibili con [ Controllo REC].
- Quando si usa la funzione [ Controllo REC], impostare il modo di ripresa su  (Filmato).
- Quando l'impostazione di [ TC Uscita] è [Disattiv.], non è possibile usare la funzione [ Controllo REC].
- Anche se è visualizzato , il lettore/registratore esterno potrebbe non funzionare direttamente a seconda delle impostazioni o dello stato del lettore/registratore. Controllare se il lettore/registratore esterno funziona correttamente prima di utilizzarlo.

Fotocamera digitale con obiettivo intercambiabile  
ILCE-7RM3 α7RIII

## Impostazioni HDMI: CTRL PER HDMI

Quando si collega questo prodotto a un televisore "BRAVIA" compatibile con la sincronizzazione usando un cavo HDMI (in vendita separatamente), è possibile azionare questo prodotto puntando il telecomando del televisore verso il televisore.

- 1 MENU →  (Impostazione) → [Impostazioni HDMI] → [CTRL PER HDMI] → impostazione desiderata.**
- 2 Collegare questo prodotto a un televisore "BRAVIA" compatibile con la sincronizzazione.**  
L'ingresso del televisore viene commutato automaticamente e le immagini in questo prodotto vengono visualizzate sul televisore.
- 3 Premere il tasto SYNC MENU sul telecomando del televisore.**
- 4 Azionare questo prodotto usando il telecomando del televisore.**

### Dettagli sulle voci del menu

#### Attiv.:

È possibile azionare questo prodotto con il telecomando di un televisore.

#### Disattiv.:

Non è possibile azionare questo prodotto con il telecomando di un televisore.

#### Nota

- Se si collega questo prodotto a un televisore usando un cavo HDMI, le voci di menu disponibili sono limitate.
- [CTRL PER HDMI] è disponibile soltanto con un televisore "BRAVIA" compatibile con la sincronizzazione. Anche il funzionamento del SYNC MENU varia a seconda del televisore usato. Per i dettagli, consultare le istruzioni per l'uso in dotazione con il televisore.
- Se il prodotto, quando collegato a un televisore di un altro produttore con una connessione HDMI esegue operazioni indesiderate in risposta al telecomando del televisore, selezionare MENU →  (Impostazione) → [Impostazioni HDMI] → [CTRL PER HDMI] → [Disattiv.].

Fotocamera digitale con obiettivo intercambiabile  
ILCE-7RM3 α7RIII

## Collegam.USB

Seleziona il metodo di connessione USB quando questo prodotto è collegato a un computer, ecc.  
Selezionare anticipatamente MENU →  (Rete) → [Ctrl. Smartphone] → [Ctrl. Smartphone] → [Disattiv.].

1 MENU →  (Impostazione) → [Collegam.USB] → impostazione desiderata.

### Dettagli sulle voci del menu

#### Automatico:

Stabilisce automaticamente una connessione Mass Storage o MTP, a seconda del computer o del dispositivo USB da collegare. I computer con Windows 7, Windows 8.1 o Windows 10 sono connessi in MTP, e le loro funzioni esclusive sono disponibili per l'uso.

#### Mass Storage:

Stabilisce una connessione Mass Storage tra questo prodotto, un computer e altri dispositivi USB.

#### MTP:

Stabilisce una connessione MTP tra questo prodotto, un computer e altri dispositivi USB. I computer con Windows 7, Windows 8.1 o Windows 10 sono connessi in MTP, e le loro funzioni esclusive sono disponibili per l'uso.

- La destinazione della connessione è la scheda di memoria nello slot per schede di memoria 1.

#### Contr. remoto da PC:

Utilizza Imaging Edge per controllare il prodotto da computer, ed eseguire funzioni quali la ripresa e la memorizzazione delle immagini sul computer.

#### Nota

- Potrebbe volerci un po' di tempo per eseguire il collegamento tra questo prodotto e un computer quando [Collegam.USB] è impostato su [Automatico].

### Argomento correlato

- [Imp. Con. rem. da PC: Dest. salv. fermo im.](#)
- [Imp. Con. rem. da PC: RAW+J PC Salv. Im.](#)

Fotocamera digitale con obiettivo intercambiabile  
ILCE-7RM3 α7RIII

## Impost. LUN USB

---

Aumenta la compatibilità limitando le funzioni di collegamento USB.

**1** MENU →  (Impostazione) → [Impost. LUN USB] → impostazione desiderata.

### Dettagli sulle voci del menu

**Multiplo:**

Normalmente usare [Multiplo].

**Singolo:**

Impostare [Impost. LUN USB] su [Singolo] soltanto se non è possibile effettuare un collegamento.

Fotocamera digitale con obiettivo intercambiabile  
ILCE-7RM3 α7RIII

## Alimentaz. con USB

---

Imposta se fornire l'alimentazione tramite il cavo USB quando il prodotto è collegato a un computer o un dispositivo USB.

1 MENU →  (Impostazione) → [Alimentaz. con USB] → impostazione desiderata.

### Dettagli sulle voci del menu

#### Attiv.:

L'alimentazione è fornita al prodotto tramite un cavo USB quando il prodotto è collegato a un computer, ecc.

#### Disattiv.:

Quando è collegato a un computer ecc. con un cavo USB, il prodotto non viene alimentato.

#### Nota

- Per alimentare con il cavo USB, inserire il pacco batteria nel prodotto.

Fotocamera digitale con obiettivo intercambiabile  
ILCE-7RM3 α7RIII

## Imp. Con. rem. da PC: Dest. salv. fermo im.

Imposta se salvare le immagini statiche memorizzate sia nella fotocamera che nel computer durante la ripresa PC Remote. Questa impostazione è utile per controllare le immagini registrate nella fotocamera senza allontanarsi dalla fotocamera stessa.

\* PC Remote: Utilizza Imaging Edge per controllare il prodotto da computer, ed eseguire funzioni quali la ripresa e la memorizzazione delle immagini sul computer.

1 MENU →  (Impostazione) → [Imp. Con. rem. da PC] → [Dest. salv. fermo im.] → impostazione desiderata.

### Dettagli sulle voci del menu

#### Solamente PC:

Salva le immagini statiche solo nel computer.

#### PC+Fotocamera:

Salva le immagini statiche nel computer e nella fotocamera.

#### Nota

- Durante la ripresa PC Remote, non è possibile cambiare le impostazioni di [Dest. salv. fermo im.]. Regolare le impostazioni prima di iniziare la ripresa.
- Se si inserisce una scheda di memoria non registrabile, non è possibile riprendere immagini statiche neppure selezionando [PC+Fotocamera].
- Se si seleziona [PC+Fotocamera] e nella fotocamera non è stata inserita una scheda di memoria, non è possibile far scattare l'otturatore neppure se [Scatta senza scheda] è impostato su [Abilita].
- Durante la ripresa con PC Remote, [Modo di registraz.], sotto [Imp. supp. registr.], è bloccato su [Standard] e non può essere cambiato.
- Durante la riproduzione di immagini statiche con la fotocamera, non è possibile riprendere utilizzando PC Remote.

### Argomento correlato

- [Collegam.USB](#)
- [Scatta senza scheda](#)
- [Imp. Con. rem. da PC: RAW+J PC Salv. Im.](#)

Fotocamera digitale con obiettivo intercambiabile  
ILCE-7RM3 α7RIII

## Imp. Con. rem. da PC: RAW+J PC Salv. Im.

Seleziona il tipo di file per le immagini da trasferire al computer nella ripresa PC Remote.

Durante la ripresa di immagini statiche utilizzando PC Remote, l'applicazione sul computer non visualizza l'immagine fino a quando questa è stata completamente trasferita. Durante la ripresa RAW+JPEG, è possibile accelerare la velocità di elaborazione della visualizzazione trasferendo solo le immagini JPEG invece di trasferire sia le immagini RAW che JPEG.

\* PC Remote: Utilizza Imaging Edge™ per controllare il prodotto da computer, incluse funzioni quali la ripresa e la memorizzazione delle immagini sul computer.

1 MENU →  (Impostazione) → [Imp. Con. rem. da PC] → [RAW+J PC Salv. Im.] → impostazione desiderata.

### Dettagli sulle voci del menu

#### RAW & JPEG:

Trasferisce al computer sia i file RAW che JPEG.

#### Solamente JPEG:

Trasferisce al computer solo i file JPEG.

#### Solamente RAW:

Trasferisce al computer solo i file RAW.

#### Nota

- L'impostazione di [RAW+J PC Salv. Im.] non può essere cambiata durante la ripresa con PC Remote. Regolare l'impostazione prima della ripresa.
- [RAW+J PC Salv. Im.] è impostabile soltanto quando l'impostazione di [ Formato File] è [RAW & JPEG].
- Durante la ripresa con PC Remote, [Modo di registraz.], sotto [Imp. supp. registr.], è bloccato su [Standard] e non può essere cambiato.

### Argomento correlato

- [Collegam.USB](#)
- [Formato File \(immagine statica\)](#)
- [Imp. Con. rem. da PC: Dest. salv. fermo im.](#)





Fotocamera digitale con obiettivo intercambiabile  
ILCE-7RM3 α7RIII

## Lingua

---

Seleziona la lingua da usare nelle voci del menu, negli avvertimenti e nei messaggi.

**1** MENU →  (Impostazione) → [ Lingua] → lingua desiderata.

Fotocamera digitale con obiettivo intercambiabile  
ILCE-7RM3 α7RIII

## Imp.data/ora

La schermata di impostazione dell'orologio viene visualizzata automaticamente quando si accende il prodotto per la prima volta o quando la batteria di riserva ricaricabile interna è completamente scarica. Selezionare questo menu per impostare la data e ora dopo la prima volta.

1 MENU →  (Impostazione) → [Imp.data/ora] → impostazione desiderata.

### Dettagli sulle voci del menu

#### Ora legale:

Seleziona l'ora legale [Attiv.]/[Disattiv.].

#### Data/Ora:

Imposta la data e l'ora.

#### Formato data:

Seleziona il formato di visualizzazione della data e dell'ora.

### Suggerimento

- Per caricare la batteria di riserva ricaricabile interna, inserire un pacco batteria carico e lasciare spento il prodotto per almeno 24 ore.
- Se l'orologio si azzerà ogni volta che viene caricata la batteria, la batteria di riserva ricaricabile interna potrebbe essere usurata. Rivolgersi a un centro di assistenza.

Fotocamera digitale con obiettivo intercambiabile  
ILCE-7RM3 α7RIII

## Impostaz. fuso orario

---

Imposta l'area in cui si sta usando il prodotto.

**1** MENU →  (Impostazione) → [Impostaz. fuso orario] → area desiderata.

Fotocamera digitale con obiettivo intercambiabile  
ILCE-7RM3 α7RIII

## Informaz. copyright

---

Scrivere informazioni sul copyright sulle immagini statiche.

- 1 **MENU** →  (Impostazione) → **[Informaz. copyright]** → impostazione desiderata.
- 2 Quando si seleziona **[Imp. nome fotografo]** o **[Impostare copyright]**, sullo schermo appare una tastiera. Inserire il nome desiderato.

### Dettagli sulle voci del menu

#### Scritt. info. copyright:

Imposta se scrivere le informazioni sul copyright. ([Attiv.]/[Disattiv.])

- Se si seleziona [Attiv.], sulla schermata di ripresa appare l'icona ©.

#### Imp. nome fotografo:

Imposta il nome del fotografo.

#### Impostare copyright:

Imposta il nome del titolare del copyright.

#### Vis. info. Copyright:

Visualizza le informazioni sul copyright correnti.

#### Nota

- È possibile inserire solo caratteri alfanumerici e simboli per [Imp. nome fotografo] e [Impostare copyright]. È possibile inserire fino a 46 lettere.
- Durante la riproduzione di immagini con informazioni sul copyright, appare l'icona ©.
- Per evitare l'uso non autorizzato di [Informaz. copyright], assicurarsi di cancellare le colonne [Imp. nome fotografo] e [Impostare copyright] prima di prestare o trasferire ad altri la fotocamera.
- Sony declina ogni responsabilità per problemi o danni derivanti dall'uso di [Informaz. copyright].

---

### Argomento correlato

- [Come usare la tastiera](#)

Fotocamera digitale con obiettivo intercambiabile  
ILCE-7RM3 α7RIII

## Versione

Visualizza la versione del software di questo prodotto. Controllare la versione quando vengono rilasciati gli aggiornamenti per il software di questo prodotto ecc.

Visualizza anche la versione dell'obiettivo, se è montato un obiettivo compatibile con gli aggiornamenti del firmware. Se è montato un Adattatore Per Montaggio Obiettivo compatibile con gli aggiornamenti del firmware, nell'area dell'obiettivo viene visualizzata la versione dell'adattatore per montaggio obiettivo.

1 MENU →  (Impostazione) → [Versione].

### Nota

- L'aggiornamento può essere eseguito soltanto quando il livello della batteria è  (3 barre della batteria restanti) o più. Usare un pacco batteria sufficientemente carico.

Fotocamera digitale con obiettivo intercambiabile  
ILCE-7RM3 α7RIII

## Modo dimostrativo

La funzione [Modo dimostrativo] visualizza automaticamente i filmati registrati sulla scheda di memoria (dimostrazione), quando la fotocamera non viene usata per un certo periodo di tempo. Normalmente selezionare [Disattiv.].

1 MENU →  (Impostazione) → [Modo dimostrativo] → impostazione desiderata.

### Dettagli sulle voci del menu

#### Attiv.:

La dimostrazione di riproduzione dei filmati si avvia automaticamente se il prodotto non è usato per circa un minuto.

Possono venire riprodotti soltanto filmati AVCHD protetti.

Impostare il modo di visione su [Visione AVCHD] e proteggere il file di filmato con la data e l'ora registrate più vecchie.

#### Disattiv.:

Non mostra la dimostrazione.

#### Nota

- È possibile attivare questa funzione solo quando il prodotto è collegato usando un adattatore CA dedicato.
- Se nella scheda di memoria non sono presenti filmati AVCHD, non è possibile selezionare [Attiv.].
- [Modo dimostrativo] visualizza sempre i filmati sulla scheda di memoria nello slot per schede di memoria 1.

Fotocamera digitale con obiettivo intercambiabile  
ILCE-7RM3 α7RIII

## Ripristino impostaz.

---

Ripristina il prodotto sulle impostazioni predefinite. Anche se si esegue [Ripristino impostaz.], le immagini registrate vengono conservate.

1 MENU →  (Impostazione) → [Ripristino impostaz.] → impostazione desiderata.

### Dettagli sulle voci del menu

#### Riprist. impost. fotocamera:

Ripristina le impostazioni di ripresa principali predefinite.

#### Inizializzazione:

Ripristina tutte le impostazioni predefinite.

#### Nota

- Assicurarsi di non espellere il pacco batteria durante il ripristino.
- Il valore impostato con [Micro reg. AF] non sarà ripristinato anche quando si esegue [Riprist. impost. fotocamera] o [Inizializzazione].
- Le impostazioni di [Profilo foto] non vengono ripristinate neppure eseguendo [Riprist. impost. fotocamera] o [Inizializzazione].

---

### Argomento correlato

- [Micro reg. AF](#)
- [Elenco dei valori di impostazione predefinita](#)

Fotocamera digitale con obiettivo intercambiabile  
ILCE-7RM3 α7RIII

## PlayMemories Mobile

---

Con l'applicazione per smartphone PlayMemories Mobile, è possibile scattare foto controllando la fotocamera utilizzando uno smartphone, oppure trasferire allo smartphone le immagini registrate nella fotocamera. Scaricare e installare l'applicazione PlayMemories Mobile dal negozio di applicazioni dello Smartphone. Se PlayMemories Mobile è già installato sullo Smartphone, assicurarsi di aggiornarlo sull'ultima versione.

Per i dettagli su PlayMemories Mobile, consultare la pagina di supporto (<http://www.sony.net/pmm/>).

La versione più recente dell'applicazione per smartphone si chiama ora Imaging Edge Mobile.

### Nota

- Secondo gli aggiornamenti delle versioni future, le procedure operative o le visualizzazioni su schermo sono soggette a variazione senza preavviso.



Fotocamera digitale con obiettivo intercambiabile  
ILCE-7RM3 α7RIII

## Controllo della fotocamera usando uno smartphone Android (comando a distanza NFC one-touch)

È possibile collegare questo prodotto a uno smartphone Android compatibile con NFC semplicemente facendo toccare lo smartphone e il prodotto, per poi controllare il prodotto usando lo smartphone.

Accertare che l'impostazione di [Ctrl. Smartphone] sia [Attiv.] selezionando MENU →  (Rete) → [Ctrl. Smartphone].

### 1 Attivare la funzione NFC dello Smartphone.

### 2 Cambiare questo prodotto al modo di ripresa.

- La funzione NFC è disponibile soltanto quando il  (segno N) si visualizza sullo schermo.

### 3 Accostare lo Smartphone al prodotto.

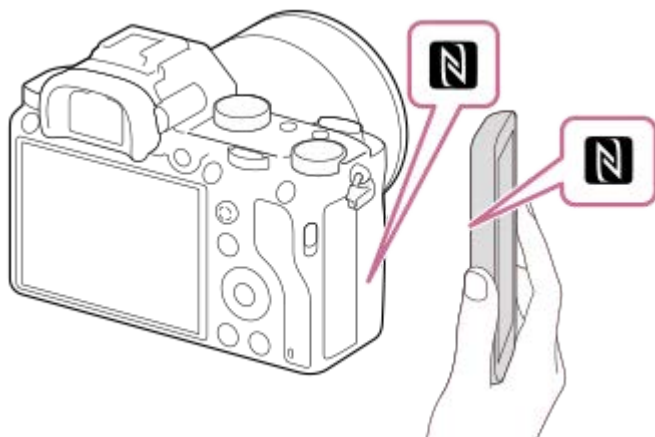

Lo smartphone e il prodotto sono collegati e PlayMemories Mobile viene avviato.

- È possibile riprendere un'immagine usando il comando a distanza e controllando la composizione dell'immagine sullo schermo dello smartphone.
- Accostare lo smartphone al prodotto per 1-2 secondi finché non viene avviato PlayMemories Mobile.

### Informazioni su “NFC”

NFC è una tecnologia che consente la comunicazione senza fili a corto raggio tra vari dispositivi, come i cellulari o i tag IC, ecc. NFC rende più semplice la comunicazione dati con solo un tocco sul punto a sfioramento designato.

- NFC (Near Field Communication = Comunicazione in prossimità) è uno standard internazionale di tecnologia di comunicazione senza fili a corto raggio.

### Nota

- Se non è possibile effettuare una connessione, eseguire le seguenti operazioni:
  - Lanciare PlayMemories Mobile sullo Smartphone e poi spostare lentamente lo Smartphone verso il  (segno N) di questo prodotto.
  - Se lo Smartphone è in una custodia, rimuoverla.
  - Se il prodotto è in una custodia, toglierla.
  - Controllare se la funzione NFC è attivata sullo Smartphone.

- Si possono verificare interferenze delle onde radio, in quanto le comunicazioni Bluetooth e Wi-Fi utilizzano la stessa banda di frequenza. Se la connessione Wi-Fi non è stabile, si potrebbe migliorare disattivando la funzione Bluetooth dello smartphone. Facendo ciò, la funzione di collegamento delle informazioni sulla posizione non è disponibile.
- Quando [Modo Aeroplano] è impostato su [Attiv.], non è possibile collegare questo prodotto e lo Smartphone. Impostare [Modo Aeroplano] su [Disattiv.].
- Se questo prodotto e lo Smartphone sono collegati quando il prodotto è nel modo di riproduzione, l'immagine visualizzata è inviata allo Smartphone.

---

#### **Argomento correlato**

- [PlayMemories Mobile](#)
- [Modo Aeroplano](#)

4-728-781-35(1) Copyright 2017 Sony Corporation

Fotocamera digitale con obiettivo intercambiabile  
ILCE-7RM3 α7RIII

## Controllo della fotocamera usando uno smartphone Android (QR code)

È possibile controllare questo prodotto utilizzando lo smartphone, collegando lo smartphone alla fotocamera tramite il QR code.

Accertare che l'impostazione di [Ctrl. Smartphone] sia [Attiv.] selezionando MENU →  (Rete) → [Ctrl. Smartphone].

- 1** MENU →  (Rete) → [Ctrl. Smartphone] → [ Connessione].

Il QR code (A) e il SSID (B) sono visualizzati sul monitor di questo prodotto.

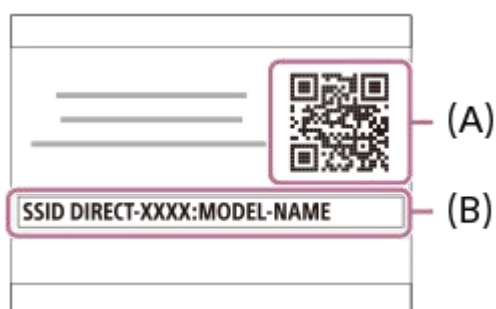

- 2** Avviare PlayMemories Mobile nello smartphone e selezionare [Scandire QR Code della fotocamera].

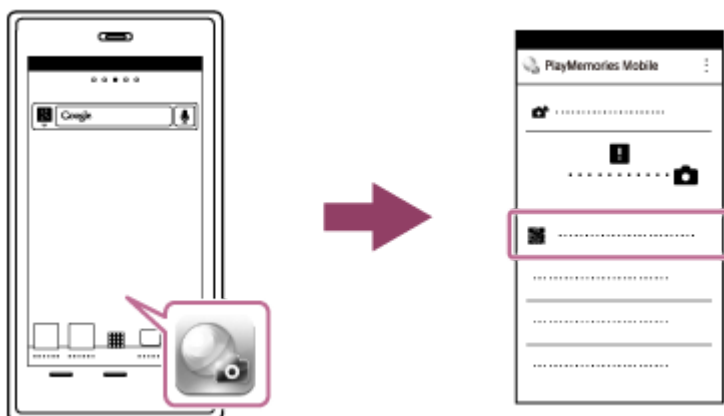

- 3** Selezionare [OK] sullo schermo dello smartphone.

- Quando viene visualizzato un messaggio, selezionare nuovamente [OK].



- 4** Leggere il QR code visualizzato sul monitor di questo prodotto con lo smartphone.

Una volta letto il QR code, sullo schermo dello smartphone viene visualizzato il messaggio [Collegarsi con la fotocamera?].

## 5 Selezionare [OK] sullo schermo dello smartphone.

Lo Smartphone è collegato al prodotto.

- Ora è possibile riprendere le immagini a distanza e controllando la composizione sullo schermo dello smartphone.

### Suggerimento

- Una volta letto il QR code, il SSID di questo prodotto (DIRECT-xxxx) e la relativa password vengono registrati nello smartphone. Questo consente di collegare rapidamente lo smartphone al prodotto tramite Wi-Fi in un secondo momento selezionando il SSID. (Prima impostare [Ctrl. Smartphone] su [Attiv.]..)

### Nota

- Si possono verificare interferenze delle onde radio, in quanto le comunicazioni Bluetooth e Wi-Fi utilizzano la stessa banda di frequenza. Se la connessione Wi-Fi non è stabile, si potrebbe migliorare disattivando la funzione Bluetooth dello smartphone. Facendo ciò, la funzione di collegamento delle informazioni sulla posizione non è disponibile.
- Se non è possibile collegare lo smartphone a questo prodotto mediante la funzione [One touch(NFC)] o il QR code, usare il SSID e la password.

---

### Argomento correlato

- [PlayMemories Mobile](#)
- [Controllo della fotocamera usando uno smartphone Android \(SSID\)](#)

Fotocamera digitale con obiettivo intercambiabile  
ILCE-7RM3 α7RIII

## Controllo della fotocamera usando uno smartphone Android (SSID)

È possibile controllare questo prodotto utilizzando lo smartphone, collegando lo smartphone alla fotocamera usando SSID e password.

Accertare che l'impostazione di [Ctrl. Smartphone] sia [Attiv.] selezionando MENU →  (Rete) → [Ctrl. Smartphone].

- 1 MENU →  (Rete) → [Ctrl. Smartphone] → [ Connessione].

Il QR code viene visualizzato sul monitor di questo prodotto.

- 2 Premere il tasto  (Cancellazione) di questo prodotto.

Il SSID e la password sono visualizzati sul monitor di questo prodotto.



- 3 Lanciare PlayMemories Mobile sullo smartphone.

- 4 Selezionare il nome del modello di questo prodotto (DIRECT-xxxx: xxxx).



- 5 Immettere la password che si visualizza su questo prodotto.



Lo Smartphone è collegato al prodotto.

- Ora è possibile riprendere le immagini a distanza e controllando la composizione sullo schermo dello smartphone.

### Nota

- Si possono verificare interferenze delle onde radio, in quanto le comunicazioni Bluetooth e Wi-Fi utilizzano la stessa banda di frequenza. Se la connessione Wi-Fi non è stabile, si potrebbe migliorare disattivando la funzione Bluetooth dello smartphone. Facendo ciò, la funzione di collegamento delle informazioni sulla posizione non è disponibile.

---

### Argomento correlato

- [PlayMemories Mobile](#)

Fotocamera digitale con obiettivo intercambiabile  
ILCE-7RM3 α7RIII

## Controllo della fotocamera usando un iPhone o iPad (QR code)

È possibile collegare un iPhone o iPad alla fotocamera usando il QR code e azionare la fotocamera usando l'iPhone o l'iPad.

Accertare che l'impostazione di [Ctrl. Smartphone] sia [Attiv.] selezionando MENU →  (Rete) → [Ctrl. Smartphone].

### 1 MENU → (Rete) → [Ctrl. Smartphone] → [ Connessione].

Il QR code (A) e il SSID (B) sono visualizzati sul monitor di questo prodotto.

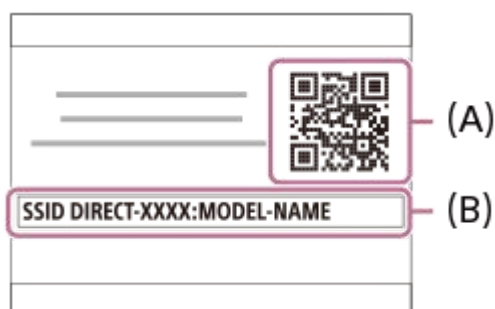

### 2 Avviare PlayMemories Mobile nell'iPhone o iPad e selezionare [Scandire QR Code della fotocamera].

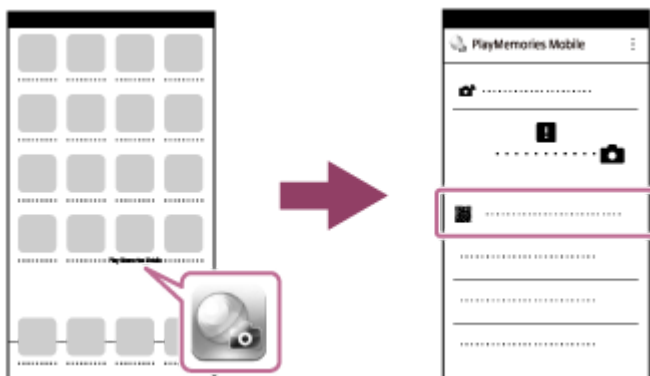

### 3 Selezionare [OK] sullo schermo dell'iPhone o iPad.

- Quando viene visualizzato un messaggio, selezionare nuovamente [OK].

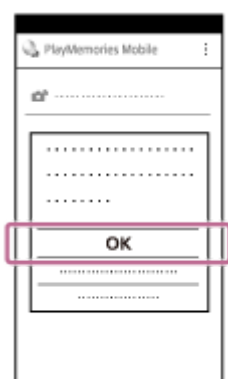

### 4 Leggere il QR code visualizzato sul monitor di questo prodotto con l'iPhone o iPad.

**5 Installare il profilo (informazioni di impostazione) seguendo le istruzioni visualizzate sullo schermo dell'iPhone o iPad e selezionare [OK].**

Il profilo verrà installato nell'iPhone o iPad.

- Se è stata attivata la funzione di blocco con codice di protezione per il proprio iPhone o iPad, è necessario immettere il codice di protezione. Immettere il codice di protezione che è impostato per il proprio iPhone o iPad.



**6 Selezionare [Settings] nella schermata "Home" → [Wi-Fi] → il SSID di questo prodotto nell'iPhone o iPad.**

L'iPhone o iPad viene collegato al prodotto.



**7 Tornare alla schermata "Home" dell'iPhone o iPad e avviare PlayMemories Mobile.**

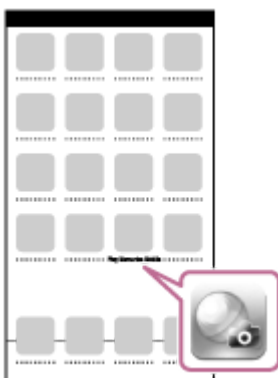

- Ora è possibile riprendere le immagini a distanza mentre si controlla la composizione sullo schermo del proprio iPhone o iPad.

### Suggerimento

- Una volta letto il QR code, il SSID di questo prodotto (DIRECT-xxxx) e la relativa password vengono registrati nell'iPhone o iPad. Questo consente di collegare rapidamente l'iPhone o iPad al prodotto tramite Wi-Fi in un secondo momento selezionando il



SSID.(Prima impostare [Ctrl. Smartphone] su [Attiv.] )

### Nota

- Si possono verificare interferenze delle onde radio, in quanto le comunicazioni Bluetooth e Wi-Fi utilizzano la stessa banda di frequenza. Se la connessione Wi-Fi non è stabile, si potrebbe migliorare disattivando la funzione Bluetooth dello smartphone. Facendo ciò, la funzione di collegamento delle informazioni sulla posizione non è disponibile.
- Se non è possibile collegare l'iPhone o l'iPad a questo prodotto mediante il QR code, usare il SSID e la password.

---

### Argomento correlato

- [PlayMemories Mobile](#)
- [Controllo della fotocamera usando un iPhone o iPad \(SSID\)](#)

4-728-781-35(1) Copyright 2017 Sony Corporation

Fotocamera digitale con obiettivo intercambiabile  
ILCE-7RM3 α7RIII

## Controllo della fotocamera usando un iPhone o iPad (SSID)

È possibile controllare la fotocamera usando un iPhone o iPad collegando l'iPhone o iPad alla fotocamera usando SSID e password.

Accertare che l'impostazione di [Ctrl. Smartphone] sia [Attiv.] selezionando MENU →  (Rete) → [Ctrl. Smartphone].

- 1 MENU →  (Rete) → [Ctrl. Smartphone] → [ Connessione].

Il QR code viene visualizzato sul monitor di questo prodotto.

- 2 Premere il tasto  (Cancellazione) di questo prodotto.

Il SSID e la password sono visualizzati sul monitor di questo prodotto.



- 3 Selezionare il nome del modello di questo prodotto (DIRECT-xxxx: xxxx) sulla schermata di impostazione Wi-Fi dell'iPhone o iPad.



- 4 Immettere la password che si visualizza su questo prodotto.



L'iPhone o l'iPad è collegato al prodotto.

- 5 Confermare che l'iPhone o l'iPad sia stato collegato al "SSID" mostrato su questo prodotto.



- 6 Tornare alla schermata "Home" dell'iPhone o iPad e avviare PlayMemories Mobile.



- Ora è possibile riprendere le immagini a distanza mentre si controlla la composizione sullo schermo del proprio iPhone o iPad.

#### Nota

- Si possono verificare interferenze delle onde radio, in quanto le comunicazioni Bluetooth e Wi-Fi utilizzano la stessa banda di frequenza. Se la connessione Wi-Fi non è stabile, si potrebbe migliorare disattivando la funzione Bluetooth dello smartphone. Facendo ciò, la funzione di collegamento delle informazioni sulla posizione non è disponibile.

#### Argomento correlato

- [PlayMemories Mobile](#)

Fotocamera digitale con obiettivo intercambiabile  
ILCE-7RM3 α7RIII

## Funz Invia a Smrtphn: Invia a Smartphone

È possibile trasferire a uno smartphone immagini statiche, filmati XAVC S o filmati in slow-motion e quick motion e visualizzarli. L'applicazione PlayMemories Mobile deve essere installata sullo smartphone.

- 1 **MENU** →  (Rete) → **[Funz Invia a Smrtphn]** → **[Invia a Smartphone]** → **impostazione desiderata.**
  - Se si preme il tasto  (Invia a Smartphone) nel modo di riproduzione, apparirà la schermata di impostazione per [Invia a Smartphone].
- 2 **Se il prodotto è pronto per il trasferimento, sul prodotto appare la schermata di informazioni. Collegare lo Smartphone e il prodotto usando quelle informazioni.**
  - Il metodo di impostazione per collegare lo Smartphone e il prodotto varia secondo lo Smartphone.



### Dettagli sulle voci del menu

#### Selez. su questo dispos.:

Seleziona un'immagine sul prodotto da trasferire allo smartphone.

(1) Selezionare tra [Qs. imm.], [Tutto con questa dat.] e [Immagini multiple].

- Le opzioni visualizzate potrebbero variare, a seconda del modo di visione selezionato nella fotocamera.

(2) Se si seleziona [Immagini multiple], selezionare le immagini desiderate usando il centro della rotellina di controllo, quindi premere MENU → [Immissione].

#### Selezione su Smartphone:

Visualizza sullo smartphone tutte le immagini registrate sulla scheda di memoria del prodotto.

#### Nota

- È possibile trasferire solamente le immagini salvate nella scheda di memoria della fotocamera.
- È possibile trasferire soltanto le immagini salvate nella scheda di memoria che si trova nello slot per schede di memoria in riproduzione. Per cambiare lo slot per schede di memoria da riprodurre, selezionare MENU →  (Riproduzione) → [Selez. supp. riprod.] → lo slot desiderato.
- È possibile selezionare una dimensione di immagine da inviare allo Smartphone da [Originale], [2M] o [VGA]. Per cambiare la dimensione dell'immagine, fare riferimento ai seguenti punti.
  - Per smartphone Android  
Avviare PlayMemories Mobile e cambiare la dimensione dell'immagine con [Impostazioni] → [Copia dimensioni immagine].
  - Per iPhone/iPad  
Selezionare PlayMemories Mobile nel menu di impostazione e cambiare la dimensione di immagine con [Copia dimensioni immagine].
- Le immagini RAW sono convertite nel formato JPEG quando vengono inviate.

- Non è possibile inviare i filmati nel formato AVCHD.
- Non è possibile trasferire a uno smartphone i filmati XAVC S 4K o i dati originali dei filmati XAVC S HD registrati in [120p] / [100p]. È possibile trasferire solo i filmati proxy.
- A seconda dello smartphone, il filmato trasferito potrebbe non venire riprodotto correttamente. Ad esempio, il filmato potrebbe non venire riprodotto in modo uniforme oppure potrebbe non venire emesso alcun suono.
- A seconda del formato delle immagini statiche, dei filmati o dei filmati in slow-motion e in quick motion, la riproduzione su smartphone potrebbe non essere possibile.
- Questo prodotto condivide le informazioni sulla connessione per [Invia a Smartphone] con un dispositivo che ha il permesso di collegarsi. Se si desidera cambiare il dispositivo a cui è consentito collegarsi al prodotto, ripristinare le informazioni sulla connessione seguendo questi passi. MENU →  (Rete) → [Impostazioni Wi-Fi] → [Azzera SSID/PW]. Dopo aver ripristinato le informazioni sulla connessione, è necessario registrare di nuovo lo Smartphone.
- Quando [Modo Aeroplano] è impostato su [Attiv.], non è possibile collegare questo prodotto e lo Smartphone. Impostare [Modo Aeroplano] su [Disattiv.].

---

### Argomento correlato

- [PlayMemories Mobile](#)
- [Controllo della fotocamera usando uno smartphone Android \(comando a distanza NFC one-touch\)](#)
- [Controllo della fotocamera usando uno smartphone Android \(QR code\)](#)
- [Controllo della fotocamera usando uno smartphone Android \(SSID\)](#)
- [Controllo della fotocamera usando un iPhone o iPad \(QR code\)](#)
- [Controllo della fotocamera usando un iPhone o iPad \(SSID\)](#)
- [Invio delle immagini a uno smartphone Android \(condivisione One touch NFC\)](#)
- [Funz Invia a Smrtphn: Invio obiettivo \(filmato proxy\)](#)
- [Modo Aeroplano](#)

Fotocamera digitale con obiettivo intercambiabile  
ILCE-7RM3 α7RIII

## Funz Invia a Smrtphn: Invio obiettivo (filmati proxy)

Quando si trasferisce un video XAVC S a uno smartphone con [Invia a Smartphone], è possibile impostare se trasferire il filmato proxy a bassa velocità in bit o il filmato originale ad alta velocità in bit.

1 MENU →  (Rete) → [Funz Invia a Smrtphn] → [**Px** Invio obiettivo] → impostazione desiderata.

### Dettagli sulle voci del menu

#### Solo Proxy:

Trasferisce solo filmati proxy.

#### Solo originale:

Trasferisce solo filmati originali.

#### Proxy & Originale:

Trasferisce sia filmati proxy che filmati originali.

#### Nota

- Non è possibile trasferire a uno smartphone i filmati XAVC S 4K o i dati originali dei filmati XAVC S HD registrati in [120p] / [100p]. È possibile trasferire solo i filmati proxy.

### Argomento correlato

- [Funz Invia a Smrtphn: Invia a Smartphone](#)
- [Registraz. Proxy](#)

Fotocamera digitale con obiettivo intercambiabile  
ILCE-7RM3 α7RIII



## Invio delle immagini a uno smartphone Android (condivisione One touch NFC)

Con solo un tocco, è possibile collegare questo prodotto e uno smartphone Android abilitato NFC e inviare un'immagine visualizzata sullo schermo del prodotto direttamente allo smartphone. È possibile trasferire immagini statiche, filmati XAVC S e filmati in slow-motion e in quick-motion.

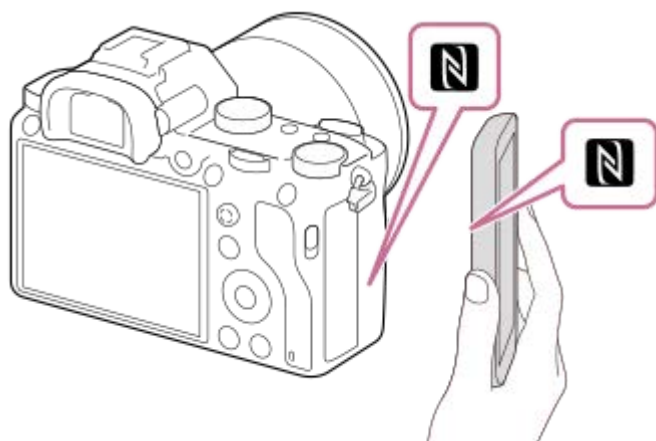
- 1 **Attivare la funzione NFC dello Smartphone.**
- 2 **Visualizzare un'immagine singola sul prodotto.**
- 3 **Accostare lo Smartphone al prodotto.**



Il prodotto e lo smartphone sono collegati e PlayMemories Mobile viene avviato automaticamente sullo smartphone, quindi l'immagine visualizzata è inviata allo smartphone.

- Prima di accostare lo Smartphone, annullare le funzioni di sospensione e blocco dello schermo dello Smartphone.
- La funzione NFC è disponibile soltanto quando il  (segno N) si visualizza sul prodotto.
- Accostare lo smartphone al prodotto per 1-2 secondi finché non viene avviato PlayMemories Mobile.
- Per trasferire due o più immagini, selezionare MENU →  (Rete) → [Funz Invia a Smrtphn] → [Invia a Smartphone] per selezionare le immagini. Dopo che è apparsa la schermata di connessione abilitata, usare NFC per collegare il prodotto e lo Smartphone.

### Informazioni su “NFC”

NFC è una tecnologia che consente la comunicazione senza fili a corto raggio tra vari dispositivi, come i cellulari o i tag IC, ecc. NFC rende più semplice la comunicazione dati con solo un tocco sul punto a sfioramento designato.

- NFC (Near Field Communication = Comunicazione in prossimità) è uno standard internazionale di tecnologia di comunicazione senza fili a corto raggio.

#### Nota

- È possibile trasferire soltanto le immagini salvate nella scheda di memoria che si trova nello slot per schede di memoria in riproduzione. Per cambiare lo slot per schede di memoria da riprodurre, selezionare MENU →  (Riproduzione) → [Selez. supp. riprod.] → lo slot desiderato.

- È possibile selezionare una dimensione di immagine da inviare allo Smartphone da [Originale], [2M] o [VGA]. Per cambiare la dimensione dell'immagine, fare riferimento ai seguenti punti.
  - Avviare PlayMemories Mobile e cambiare la dimensione dell'immagine con [Impostazioni] → [Copia dimensioni immagine].
- Le immagini RAW sono convertite nel formato JPEG quando vengono inviate.
- Non è possibile inviare i filmati nel formato AVCHD.
- Non è possibile trasferire a uno smartphone i filmati XAVC S 4K o i dati originali dei filmati XAVC S HD registrati in [120p] / [100p]. È possibile trasferire solo i filmati proxy.
- A seconda dello smartphone, il filmato trasferito potrebbe non venire riprodotto correttamente. Ad esempio, il filmato potrebbe non venire riprodotto in modo uniforme oppure potrebbe non venire emesso alcun suono.
- Se l'indice immagini si visualizza sul prodotto, non è possibile trasferire le immagini usando la funzione NFC.
- Se non è possibile effettuare una connessione, eseguire le seguenti operazioni:
  - Lanciare PlayMemories Mobile sullo Smartphone e poi spostare lentamente lo Smartphone verso il  (segno N) di questo prodotto.
  - Se lo Smartphone è in una custodia, rimuoverla.
  - Se il prodotto è in una custodia, toglierla.
  - Controllare se la funzione NFC è attivata sullo Smartphone.
- Quando [Modo Aeroplano] è impostato su [Attiv.], non è possibile collegare il prodotto e lo Smartphone. Impostare [Modo Aeroplano] su [Disattiv.].

---

#### Argomento correlato

- [PlayMemories Mobile](#)
- [Funz Invia a Smrtphn: Invia a Smartphone](#)
- [Funz Invia a Smrtphn: Invio obiettivo \(filmato proxy\)](#)
- [Modo Aeroplano](#)



Fotocamera digitale con obiettivo intercambiabile  
ILCE-7RM3 α7RIII

## Invia a Computer

È possibile trasferire le immagini memorizzate nel prodotto su un computer collegato a un punto di accesso wireless o a un router a banda larga wireless ed effettuare facilmente copie di backup usando questa operazione. Prima di iniziare questa operazione, installare PlayMemories Home sul computer e registrare il punto di accesso sul prodotto.

**1** Avviare il computer.

**2** MENU →  (Rete) → [Invia a Computer] → slot per scheda di memoria desiderato.

### Nota

- A seconda delle impostazioni dell'applicazione del computer, il prodotto si spegnerà dopo aver salvato le immagini sul computer.
- È possibile trasferire le immagini dal prodotto a un solo computer per volta.
- Se si desidera trasferire le immagini su un altro computer, collegare il prodotto e il computer tramite una connessione USB e seguire le istruzioni in PlayMemories Home.
- Non è possibile trasferire i filmati proxy.

### Argomento correlato

- [Installazione di PlayMemories Home](#)
- [Impostazioni Wi-Fi: Pressione WPS](#)
- [Impostazioni Wi-Fi: Imp. man. punt. acc.](#)

Fotocamera digitale con obiettivo intercambiabile  
ILCE-7RM3 α7RIII

## Funz. trasferim. FTP

---

È possibile impostare il trasferimento delle immagini utilizzando un server FTP o trasferire le immagini al server FTP. È necessaria una conoscenza di base dei server FTP.

Per i dettagli, consultare la "Guida FTP".

[http://rd1.sony.net/help/di/ftp/h\\_zz/](http://rd1.sony.net/help/di/ftp/h_zz/)

① MENU →  (Rete) → [Funz. trasferim. FTP] → impostazione desiderata.

### Dettagli sulle voci del menu

#### Trasferimento FTP:

Collega la fotocamera alla rete e trasferisce le immagini al server FTP.

#### Visual. risultato FTP:

Visualizza i risultati del trasferimento FTP più recente.

#### Selezione server FTP:

Seleziona il server FTP di destinazione.

#### Server FTP 1/Server FTP 2/Server FTP 3:

Imposta i server FTP 1 – 3.

---

### Argomento correlato

- [Importazione del certificato radice per la fotocamera \(Import. certif. radice\)](#)

Fotocamera digitale con obiettivo intercambiabile  
ILCE-7RM3 α7RIII

## Visione su TV

È possibile visualizzare le immagini su un televisore in grado di collegarsi in rete trasferendole dal prodotto senza collegare il prodotto e il televisore con un cavo. Con alcuni televisori potrebbe essere necessario eseguire alcune operazioni sul televisore stesso. Per i dettagli, consultare le istruzioni per l'uso in dotazione con il televisore.

**1** MENU →  (Rete) → [Visione su TV] → dispositivo da collegare.

**2** Quando si desidera riprodurre le immagini usando la proiezione diapositive, premere al centro della rotellina di controllo.

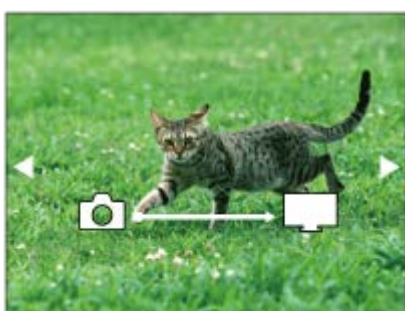

- Per visualizzare manualmente l'immagine successiva/precedente, premere il lato destro/sinistro della rotellina di controllo.
- Per cambiare il dispositivo da collegare, premere il lato inferiore della rotellina di controllo, quindi selezionare [Lst. dispos.].

## Impostazioni della proiezione diapositive

È possibile cambiare le impostazioni della proiezione diapositive premendo il lato inferiore della rotellina di controllo.

### **Sel. Riproduzione:**

Seleziona il gruppo di immagini da mostrare.

### **Visione cart. (Fer. imm.):**

Seleziona da [Tutti] e [Tutto nella cart.].

### **Visione data:**

Seleziona da [Tutti] e [Tutto con questa dat.].

### **Intervallo:**

Seleziona da [Breve] e [Lungo].

### **Effetti\*:**

Seleziona da [Attiv.] e [Disattiv.].

### **Dimens. Ripr. Imm.:**

Seleziona da [HD] e [4K].

\* Le impostazioni sono efficaci soltanto per il televisore BRAVIA che è compatibile con le funzioni.

### **Nota**

- È possibile trasferire soltanto le immagini salvate nella scheda di memoria che si trova nello slot per schede di memoria in riproduzione. Per cambiare lo slot per schede di memoria da riprodurre, selezionare MENU →  (Riproduzione) → [Selez. supp. riprod.] → lo slot desiderato.
- È possibile usare questa funzione su un televisore che supporta il renderer DLNA.
- È possibile visualizzare le immagini su un televisore compatibile con Wi-Fi Direct o un televisore in grado di collegarsi in rete (anche rete cablata).

- Se si collegano il televisore e questo prodotto e non si usa Wi-Fi Direct, prima è necessario registrare il punto di accesso.
- La visualizzazione delle immagini sul televisore potrebbe richiedere del tempo.
- I filmati non possono essere visualizzati su un televisore tramite Wi-Fi. Usare un cavo HDMI (in vendita separatamente).

---

#### **Argomento correlato**

- [Impostazioni Wi-Fi: Pressione WPS](#)
- [Impostazioni Wi-Fi: Imp. man. punt. acc.](#)

4-728-781-35(1) Copyright 2017 Sony Corporation

Fotocamera digitale con obiettivo intercambiabile  
ILCE-7RM3 α7RIII

## Imp. coll. info. loc.

È possibile utilizzare l'applicazione PlayMemories Mobile per ottenere informazioni sulla posizione da uno smartphone connesso alla fotocamera mediante comunicazione Bluetooth. Durante la ripresa delle immagini, è possibile registrare le informazioni sulla posizione ottenute.

### Preparazione in anticipo

Per utilizzare la funzione di collegamento delle informazioni sulla posizione della fotocamera, è richiesta l'applicazione PlayMemories Mobile.









Se "Collegamento informazione località" non è visualizzato nella pagina iniziale di PlayMemories Mobile, prima di procedere è necessario eseguire i seguenti passaggi.

1. Installare PlayMemories Mobile sullo smartphone.
  - È possibile installare PlayMemories Mobile dallo store per applicazioni del proprio smartphone. Se l'applicazione è già installata, aggiornarla alla versione più recente.
2. Trasferire un'immagine preregistrata allo smartphone usando la funzione [Invia a Smartphone] della fotocamera.
  - Dopo aver trasferito allo smartphone un'immagine registrata con la fotocamera, nella pagina iniziale dell'applicazione appare "Collegamento informazione località".



### Procedura operativa

: Operazioni da eseguire sullo smartphone

: Operazioni da eseguire sulla fotocamera

1. : Accertare che la funzione Bluetooth dello smartphone sia attiva.
  - Non eseguire l'operazione di abbinamento Bluetooth dalla schermata di impostazione dello smartphone. Nei passaggi da 2 a 7, l'operazione di abbinamento deve venire eseguita usando la fotocamera e l'applicazione PlayMemories Mobile.
  - Se nel passaggio 1 si esegue accidentalmente l'operazione di abbinamento nella schermata di impostazione dello smartphone, annullare l'abbinamento e quindi eseguire l'operazione di abbinamento seguendo i passaggi da 2 a 7 usando la fotocamera e l'applicazione PlayMemories Mobile.
2. : Nella fotocamera, selezionare MENU →  (Rete) → [Impostaz. Bluetooth] → [Funzione Bluetooth] → [Attiv.].
3. : Nella fotocamera, selezionare MENU →  (Rete) → [Impostaz. Bluetooth] → [Associazione].
4. : Avviare PlayMemories Mobile nello smartphone e toccare "Collegamento informazione località."
  - Se "Collegamento informazione località" non è visualizzato, seguire i passaggi descritti nella sezione "Preparazione in anticipo" sopra.
5. : Attivare [Collegamento informazione località] nella schermata di impostazione [Collegamento informazione località] di PlayMemories Mobile.
6. : Seguire le istruzioni nella schermata di impostazione [Collegamento informazione località] di PlayMemories Mobile, quindi selezionare la fotocamera dall'elenco.
7. : Selezionare [OK] quando sul monitor della fotocamera viene visualizzato un messaggio.

- L'abbinamento della fotocamera e PlayMemories Mobile è completato.

8.  : Nella fotocamera, selezionare MENU →  (Rete) → [ Imp. coll. info. loc.] → [Colleg. info. località] → [Attiv.].

- L'icona  (che indica l'ottenimento delle informazioni sulla posizione) viene visualizzata nel monitor della fotocamera. Le informazioni sulla posizione ottenute con lo smartphone utilizzando il GPS ecc., verranno registrate durante la ripresa delle immagini.

## Dettagli sulle voci del menu

### Colleg. info. località:

Imposta se ottenere le informazioni sulla posizione collegando uno smartphone.

### Correzione auto. ora:

Imposta se correggere automaticamente l'impostazione della data della fotocamera utilizzando le informazioni da uno smartphone collegato.

### Regolaz. auto. area:

Imposta se correggere automaticamente l'impostazione dell'area della fotocamera utilizzando le informazioni da uno smartphone collegato.

## Icone visualizzate quando si ottengono le informazioni sulla posizione

 (Ottenimento delle informazioni sulla posizione): La fotocamera sta ottenendo le informazioni sulla posizione.

 (Non è possibile ottenere informazioni sulla posizione): La fotocamera non può ottenere le informazioni sulla posizione.

 (Connessione Bluetooth disponibile): La connessione Bluetooth con lo smartphone è stata stabilita.

 (Connessione Bluetooth non disponibile): La connessione Bluetooth con lo smartphone non è stata stabilita.

## Suggerimento

- Le informazioni sulla posizione possono venire collegate quando PlayMemories Mobile è in esecuzione nello smartphone, anche se il monitor dello smartphone è spento. Tuttavia, se la fotocamera è stata spenta per un po' di tempo, le informazioni sulla posizione potrebbero non venire collegate immediatamente all'accensione della fotocamera. In questo caso, le informazioni sulla posizione saranno collegate immediatamente se si apre la schermata di PlayMemories Mobile sullo smartphone.
- Se PlayMemories Mobile non è in esecuzione, ad esempio dopo un riavvio dello smartphone, avviare PlayMemories Mobile per riprendere il collegamento delle informazioni sulla posizione.
- Se la funzione di collegamento delle informazioni sulla posizione non opera correttamente, vedere le seguenti note ed eseguire nuovamente l'abbinamento.
  - Accertare che la funzione Bluetooth dello smartphone sia attiva.
  - Verificare che la fotocamera non sia collegata ad altri dispositivi con la funzione Bluetooth.
  - Verificare che [Modo Aeroplano] nella fotocamera sia impostato su [Disattiv.].
  - Eliminare le informazioni sull'abbinamento della fotocamera registrate in PlayMemories Mobile.
  - Eseguire [Azzera Impost. Rete] nella fotocamera.
- Per istruzioni video più dettagliate, visitare la seguente pagina di supporto.  
<http://www.sony.net/pmm/btg/>

## Nota

- Se si ripristinano le impostazioni predefinite della fotocamera, vengono eliminate anche le informazioni sull'abbinamento. Per eseguire nuovamente l'abbinamento, eliminare le informazioni sull'abbinamento della fotocamera registrate in PlayMemories Mobile prima di riprovare.
- Le informazioni sulla posizione non vengono registrate quando non possono essere ottenute, ad esempio quando la connessione Bluetooth è disconnessa.
- La fotocamera può essere abbinata a un massimo di 15 dispositivi Bluetooth, ma può collegare le informazioni sulla posizione a quelle di un solo smartphone. Per collegare le informazioni sulla posizione a quelle di un altro smartphone, disattivare la funzione [Collegamento informazione località] dello smartphone già collegato.
- Se la connessione Bluetooth è instabile, rimuovere eventuali ostacoli, come ad esempio persone od oggetti metallici che fossero presenti tra la fotocamera e lo smartphone abbinato.
- Quando si abbinano la fotocamera e lo smartphone, assicurarsi di usare il menu [Collegamento informazione località] di PlayMemories Mobile.

- Per usare la funzione di collegamento delle informazioni sulla posizione, impostare [Cntrl remt Bluetooth] su [Disattiv.].

## Smartphone supportati

- Smartphone Android: Android 5.0 o successivi e compatibili con Bluetooth 4.0 o successivi\*
- iPhone/iPad: iPhone 4S o successivi/iPad 3ª generazione o successivi

\* Per le informazioni più recenti, fare riferimento al sito di supporto.

\* Per la versione Bluetooth, fare riferimento al sito web dello smartphone.

---

## Argomento correlato

- [PlayMemories Home](#)
- [PlayMemories Mobile](#)
- [Funz Invia a Smrtphn: Invia a Smartphone](#)
- [Impostaz. Bluetooth](#)
- [Cntrl remt Bluetooth](#)

Fotocamera digitale con obiettivo intercambiabile  
ILCE-7RM3 α7RIII

## Cntrl remt Bluetooth

È possibile azionare la fotocamera usando un telecomando Bluetooth RMT-P1BT (in vendita separatamente). Selezionare anticipatamente MENU →  (Rete) → [Impostaz. Bluetooth] → [Funzione Bluetooth] → [Attiv.]. Fare anche riferimento alle istruzioni per l'uso del telecomando Bluetooth. Questa funzione è disponibile con la versione 3.00 o successive del software di sistema (firmware) della fotocamera.

- 1 **Nella fotocamera, selezionare MENU →  (Rete) → [Cntrl remt Bluetooth] → [Attiv.].**
  - Se al momento non vi è alcun dispositivo Bluetooth abbinato alla fotocamera, viene visualizzata la schermata di abbinamento descritta al punto 2.
- 2 **Nella fotocamera, selezionare MENU →  (Rete) → [Impostaz. Bluetooth] → [Associazione] per visualizzare la schermata di abbinamento.**
- 3 **Eeguire l'abbinamento sul telecomando Bluetooth.**
  - Per i dettagli, consultare le istruzioni per l'uso del telecomando Bluetooth.
- 4 **Nella fotocamera, selezionare [OK] nella schermata di conferma della connessione Bluetooth.**
  - L'abbinamento è completato, ed è ora possibile azionare la fotocamera dal telecomando Bluetooth. Dopo il primo abbinamento, è possibile connettere nuovamente la fotocamera al telecomando Bluetooth impostando [Cntrl remt Bluetooth] su [Attiv.].

## Dettagli sulle voci del menu

### Attiv.:

Abilita il funzionamento del telecomando Bluetooth.

### Disattiv.:

Disabilita il funzionamento del telecomando Bluetooth.

### Suggerimento

- La connessione Bluetooth è attiva solo quando si aziona la fotocamera usando il telecomando Bluetooth.
- Se la funzione non opera correttamente, controllare le seguenti note ed eseguire nuovamente l'abbinamento.
  - Verificare che la fotocamera non sia collegata ad altri dispositivi con la funzione Bluetooth.
  - Verificare che [Modo Aeroplano] nella fotocamera sia impostato su [Disattiv.].
  - Eseguire [Azzera Impost. Rete] nella fotocamera.

### Nota

- Se si ripristinano le impostazioni predefinite della fotocamera, vengono eliminate anche le informazioni sull'abbinamento. Per usare il telecomando Bluetooth, eseguire nuovamente l'abbinamento.
- Se la connessione Bluetooth è instabile, rimuovere eventuali ostacoli, come ad esempio persone od oggetti metallici che fossero presenti tra la fotocamera e il telecomando Bluetooth abbinato.
- Non è possibile usare la funzione di collegamento delle informazioni sulla posizione con uno smartphone quando [Cntrl remt Bluetooth] è impostato su [Attiv.].
- Non è possibile usare un telecomando a infrarossi quando [Cntrl remt Bluetooth] è impostato su [Attiv.].



- Quando [Cntrl remt Bluetooth] è impostato su [Attiv.], la fotocamera non passa al modo di risparmio energetico. Cambiare l'impostazione a [Disattiv.] quando si ha finito di usare il telecomando Bluetooth.

---

#### **Argomento correlato**

- [Impostaz. Bluetooth](#)
- [Versione](#)

4-728-781-35(1) Copyright 2017 Sony Corporation

Fotocamera digitale con obiettivo intercambiabile  
ILCE-7RM3 α7RIII

## Modo Aeroplano

---

Quando si sale su un aereo, ecc., è possibile disattivare temporaneamente tutte le funzioni wireless, incluso il Wi-Fi.

**1** MENU →  (Rete) → [Modo Aeroplano] → impostazione desiderata.

Se si imposta [Modo Aeroplano] su [Attiv.], sullo schermo si visualizzerà un segno dell'aereo.

Fotocamera digitale con obiettivo intercambiabile  
ILCE-7RM3 α7RIII

## Impostazioni Wi-Fi: Pressione WPS

Se il punto di accesso ha il tasto Wi-Fi Protected Setup (WPS), è possibile registrare facilmente il punto di accesso in questo prodotto premendo il tasto WPS.

**1** MENU →  (Rete) → [Impostazioni Wi-Fi] → [Pressione WPS].

**2** Premere il tasto Wi-Fi Protected Setup (WPS) sul punto di accesso per stabilire la connessione.

### Nota

- [Pressione WPS] funziona soltanto se l'impostazione di sicurezza del punto di accesso è impostata su WPA o WPA2 e il punto di accesso supporta il metodo del tasto Wi-Fi Protected Setup (WPS). Se l'impostazione di sicurezza è impostata su WEP o il punto di accesso non supporta il metodo del tasto Wi-Fi Protected Setup (WPS), eseguire [Imp. man. punt. acc.].
- Per i dettagli sulle funzioni e impostazioni disponibili del punto di accesso, vedere le istruzioni per l'uso del punto di accesso o rivolgersi all'amministratore del punto di accesso.
- Una connessione potrebbe non essere possibile o la distanza di comunicazione potrebbe essere inferiore a seconda delle condizioni circostanti, come il tipo di materiale delle pareti e la presenza di ostacoli o onde radio tra il prodotto e il punto di accesso. Se ciò si verifica, cambiare la posizione del prodotto o avvicinare il prodotto al punto di accesso.

### Argomento correlato

- [Impostazioni Wi-Fi: Imp. man. punt. acc.](#)

Fotocamera digitale con obiettivo intercambiabile  
ILCE-7RM3 α7RIII

## Impostazioni Wi-Fi: Imp. man. punt. acc.

È possibile registrare manualmente il punto di accesso. Prima di avviare la procedura, controllare il nome SSID del punto di accesso, il sistema di sicurezza e la password. La password potrebbe essere preimpostata in alcune periferiche. Per i dettagli, vedere le istruzioni per l'uso del punto di accesso o rivolgersi all'amministratore del punto di accesso.

1 MENU →  (Rete) → [Impostazioni Wi-Fi] → [Imp. man. punt. acc.].

2 Selezionare il punto di accesso che si desidera registrare.

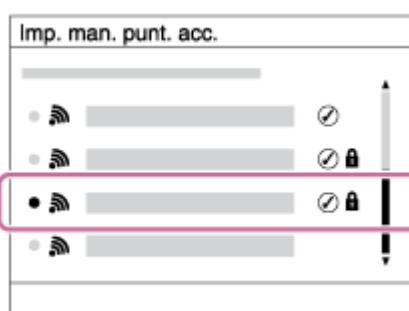



**Quando il punto di accesso desiderato viene visualizzato sullo schermo:** Selezionare il punto di accesso desiderato.

**Quando il punto di accesso desiderato non viene visualizzato sullo schermo:** Selezionare [Impostazione manuale] e impostare il punto di accesso.

- Se si seleziona [Impostazione manuale], inserire il nome dell'SSID del punto di accesso, quindi selezionare il sistema di sicurezza.

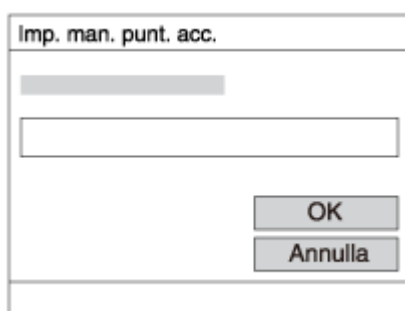
3 Inserire la password e selezionare [OK].



- I punti di accesso senza il segno  non richiedono una password.

4 Selezionare [OK].

### Altre voci di impostazione

A seconda dello stato o del metodo di impostazione del punto di accesso, può darsi che si desideri impostare altre voci.

#### WPS PIN:

Visualizza il codice PIN che è stato inserito nel dispositivo collegato.

**Collegam. prioritario:**

Selezionare [Attiv.] o [Disattiv.].

**Impostaz. Indirizzo IP:**

Selezionare [Automatico] o [Manuale].

**Indirizzo IP:**

Se si sta inserendo manualmente l'indirizzo IP, inserire l'indirizzo impostato.

**Maschera di subrete/Gateway di default/Server DNS primario/Server DNS secondar.:**

Se [Impostaz. Indirizzo IP] è impostata su [Manuale], immettere ciascun indirizzo secondo l'ambiente di rete.

**Nota**

- Se si desidera, in futuro, dare priorità al punto di accesso registrato, impostare [Collegam. prioritario] su [Attiv.].

---

**Argomento correlato**

- [Impostazioni Wi-Fi: Pressione WPS](#)
- [Come usare la tastiera](#)

Fotocamera digitale con obiettivo intercambiabile  
ILCE-7RM3 α7RIII

## Impostazioni Wi-Fi: Visual. Indirizz. MAC

---

Visualizza l'indirizzo MAC di questo prodotto.

**1** MENU →  (Rete) → [Impostazioni Wi-Fi] → [Visual. Indirizz. MAC].

4-728-781-35(1) Copyright 2017 Sony Corporation

Fotocamera digitale con obiettivo intercambiabile  
ILCE-7RM3 α7RIII

## Impostazioni Wi-Fi: Azzera SSID/PW

Questo prodotto condivide le informazioni sulla connessione per [Invia a Smartphone] e [Connessione] con un dispositivo che ha il permesso di collegarsi. Se si desidera cambiare il dispositivo a cui è consentito collegarsi, ripristinare le informazioni sulla connessione.

1 MENU →  (Rete) → [Impostazioni Wi-Fi] → [Azzera SSID/PW] → [OK].

### Nota

- Se si collega il prodotto a uno smartphone dopo aver ripristinato le informazioni sulla connessione, è necessario effettuare nuovamente le impostazioni per lo smartphone.

### Argomento correlato

- [Funz Invia a Smrtphn: Invia a Smartphone](#)
- [Ctrl. Smartphone](#)

Fotocamera digitale con obiettivo intercambiabile  
ILCE-7RM3 α7RIII

## Modif. Nome Dispos.

---

È possibile cambiare il nome del dispositivo per la connessione Wi-Fi Direct o Bluetooth.

- 1 **MENU** →  (Rete) → **[Modif. Nome Dispos.]**.
  - 2 **Selezionare la casella di immissione, quindi inserire il nome del dispositivo** → **[OK]**.
- 

### Argomento correlato

- [Impostazioni Wi-Fi: Pressione WPS](#)
- [Impostazioni Wi-Fi: Imp. man. punt. acc.](#)
- [Come usare la tastiera](#)



Fotocamera digitale con obiettivo intercambiabile  
ILCE-7RM3 α7RIII

## Importazione del certificato radice per la fotocamera (Import. certif. radice)

---

Importa un certificato radice necessario per verificare un server da una scheda di memoria. Usare questa funzione per comunicazioni criptate durante il trasferimento FTP.

Per i dettagli, consultare la “Guida FTP”.

[http://rd1.sony.net/help/di/ftp/h\\_zz/](http://rd1.sony.net/help/di/ftp/h_zz/)

**1** MENU →  (Rete) → [Import. certif. radice].

Fotocamera digitale con obiettivo intercambiabile  
ILCE-7RM3 α7RIII

## Azzera Impost. Rete

---

Ripristina tutte le impostazioni di rete sulle impostazioni predefinite.

**1** MENU →  (Rete) → [Azzera Impost. Rete] → [Immissione].

Fotocamera digitale con obiettivo intercambiabile  
ILCE-7RM3 α7RIII

## Ambiente consigliato per il computer

---

È possibile verificare l'ambiente operativo del computer del software al seguente URL:

<http://www.sony.net/pcenv/>

Fotocamera digitale con obiettivo intercambiabile  
ILCE-7RM3 α7RIII

## PlayMemories Home

---

Con PlayMemories Home è possibile eseguire le seguenti operazioni:

- È possibile importare sul computer le immagini riprese con questo prodotto.
- È possibile riprodurre le immagini importate sul computer.
- È possibile condividere le immagini usando PlayMemories Online.
- È possibile modificare i filmati mediante taglio e unione.
- Ai filmati si possono aggiungere diversi effetti, quali la musica di sottofondo e i sottotitoli.

Anche per Windows è possibile eseguire le seguenti operazioni:

- È possibile organizzare le immagini sul computer su un calendario in base alla data di ripresa per visualizzarle.
- È possibile modificare e correggere le immagini, come con la rifinitura e il ridimensionamento.
- È possibile creare un disco dai filmati importati su un computer.  
È possibile creare dischi Blu-ray o dischi AVCHD da filmati in formato XAVC S.
- È possibile caricare le immagini su un servizio di rete. (È necessaria una connessione a Internet.)
- Per altri dettagli, consultare la guida di PlayMemories Home.

---

### Argomento correlato

- [Installazione di PlayMemories Home](#)

Fotocamera digitale con obiettivo intercambiabile  
ILCE-7RM3 α7RIII

## Installazione di PlayMemories Home

- 1 Usando il browser Internet del computer, andare all'URL indicato sotto e scaricare PlayMemories Home seguendo le istruzioni su schermo.

<http://www.sony.net/pm/>

- È necessaria una connessione a Internet.
- Per istruzioni dettagliate, visitare la pagina di supporto PlayMemories Home (solo in inglese).  
<http://www.sony.co.jp/pmh-se/>

- 2 Collegare il prodotto al computer usando il cavo USB, quindi accendere il prodotto.

- Nuove funzioni potrebbero essere aggiunte a PlayMemories Home. Anche se PlayMemories Home è già stato installato sul computer, collegare di nuovo questo prodotto e il computer.
- Non rimuovere il cavo USB dalla fotocamera mentre la fotocamera è in funzione o è visualizzata la schermata di accesso. Ciò potrebbe danneggiare i dati.

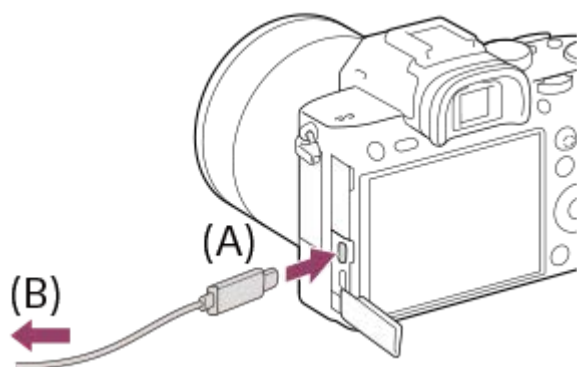

**A:** Al terminale USB Type-C

**B:** Alla presa USB del computer

### Nota

- Collegarsi come Amministratore.
- Potrebbe essere necessario riavviare il computer. Quando appare il messaggio di conferma del riavvio, riavviare il computer seguendo le istruzioni sullo schermo.
- DirectX potrebbe essere installato a seconda dell'ambiente di sistema del computer.

Fotocamera digitale con obiettivo intercambiabile  
ILCE-7RM3 α7RIII

## Connessione a un computer

- 1 Inserire un pacco batteria abbastanza carico nella fotocamera.
- 2 Accendere la fotocamera e il computer.
- 3 Accertare che [Collegam.USB] sotto  (Impostazione) sia impostato su [Mass Storage].
- 4 Collegare la fotocamera al computer usando il cavo USB (A).

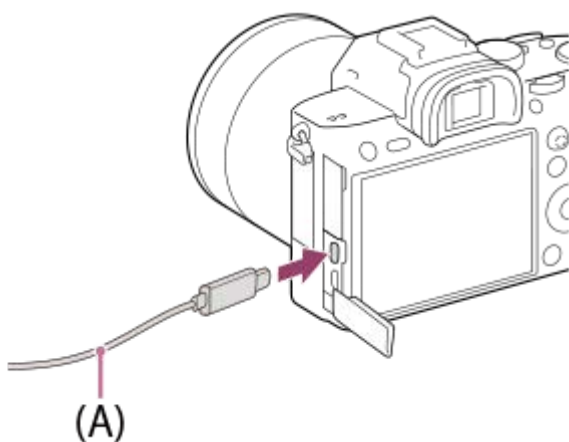

- Quando si collega la fotocamera al computer per la prima volta, la procedura per il riconoscimento della fotocamera si può avviare automaticamente sul computer. Attendere che la procedura sia completata.
- Se si collega il prodotto al computer usando il cavo USB quando l'impostazione di [Alimentaz. con USB] è [Attiv.], l'alimentazione viene fornita dal computer. (Impostazione predefinita: [Attiv.]
- Utilizzare un cavo USB Type-C (in dotazione) oppure un cavo USB standard.
- Per comunicazioni a velocità superiore, usare un computer compatibile con USB 3.1 e il cavo USB Type-C (in dotazione).

### Nota

- Non accendere/spengere o riavviare il computer, né riattivarlo dalla modalità di sospensione, quando è stabilita una connessione USB tra il computer e la fotocamera. In caso contrario si potrebbe causare un malfunzionamento. Prima di accendere/spengere o riavviare il computer, o di riattivarlo dalla modalità di sospensione, scollegare la fotocamera dal computer.

### Argomento correlato

- [Collegam.USB](#)
- [Impost. LUN USB](#)



Fotocamera digitale con obiettivo intercambiabile  
ILCE-7RM3 α7RIII

## Importazione delle immagini sul computer senza usare PlayMemories Home

PlayMemories Home consente di importare facilmente le immagini. Per i dettagli sulle funzioni di PlayMemories Home, vedere la Guida di PlayMemories Home.

### Importazione delle immagini sul computer senza usare PlayMemories Home (per Windows)

Quando appare la schermata di riproduzione automatica guidata dopo aver stabilito una connessione USB tra questo prodotto e un computer, fare clic su [Apri cartella per visualizzare i file] → [OK] → [DCIM]. Quindi copiare le immagini desiderate sul computer.

### Importazione delle immagini sul computer senza usare PlayMemories Home (per Mac)

Collegare il prodotto al computer Mac. Fare doppio clic sull'icona appena riconosciuta sul desktop → la cartella in cui sono memorizzate le immagini che si desidera importare. Quindi trascinare e rilasciare il file di immagine sull'icona del disco fisso.

#### Nota

- Per le operazioni come l'importazione dei filmati XAVC S o AVCHD sul computer, usare PlayMemories Home.
- Non modificare o altrimenti elaborare i file/le cartelle di filmato AVCHD o XAVC S dal computer collegato. I file di filmato potrebbero essere danneggiati o diventare non riproducibili. Non cancellare o copiare i filmati AVCHD o XAVC S sulla scheda di memoria dal computer. Sony declina ogni responsabilità per le conseguenze di tali operazioni al computer.



Fotocamera digitale con obiettivo intercambiabile  
ILCE-7RM3 α7RIII

## Scollegamento della fotocamera dal computer

Eseguire i passaggi 1 e 2 sotto prima di eseguire le seguenti operazioni:

- Scollegamento del cavo USB.
- Rimozione di una scheda di memoria.
- Spegnimento del prodotto.

**1** Fare clic su  (Rimozione sicura dell'hardware ed espulsione supporti) nella barra delle applicazioni.

**2** Cliccare sul messaggio visualizzato.

### Nota

- Per i computer Mac, trascinare e rilasciare l'icona della scheda di memoria o l'icona dell'unità sull'icona "Cestino". La fotocamera viene scollegata dal computer.
- Per i computer Windows 7/Windows 8, l'icona di scollegamento potrebbe non apparire. In tal caso, è possibile saltare i passaggi sopra.
- Non rimuovere il cavo USB dalla fotocamera mentre la spia di accesso è accesa. I dati potrebbero essere danneggiati.

Fotocamera digitale con obiettivo intercambiabile  
ILCE-7RM3 α7RIII

## Imaging Edge

---

Imaging Edge è una suite software che include funzioni quali la ripresa remota da computer e la regolazione o lo sviluppo delle immagini RAW registrate con la fotocamera. Utilizzando Imaging Edge con [Ripr.multi.spos.pixel] è possibile riprendere, combinare e regolare le immagini in sequenza.

### Viewer:

È possibile visualizzare e cercare le immagini.

### Edit:

È possibile modificare le immagini con varie correzioni, quali la curva dei toni e la nitidezza, e sviluppare le immagini registrate in formato RAW.

### Remote:

È possibile regolare le impostazioni della fotocamera o riprendere le immagini da un computer collegato alla fotocamera con un cavo USB.

Per controllare la fotocamera usando un computer, selezionare MENU →  (Impostazione) → [Collegam.USB] → [Contr. remoto da PC] prima di collegare la fotocamera al computer con un cavo USB.

Per i dettagli su come usare Imaging Edge, consultare la pagina del supporto.

<http://www.sony.net/disoft/help/>

## Installazione di Imaging Edge nel computer

Scaricare e installare il software accedendo al seguente URL:

<http://www.sony.net/disoft/d/>

---

### Argomento correlato

- [Ripresa di immagini statiche con una risoluzione superiore \(Ripr.multi.spos.pixel\)](#)
- [Collegam.USB](#)

Fotocamera digitale con obiettivo intercambiabile  
ILCE-7RM3 α7RIII

## Selezione del disco da creare

Da un filmato registrato su questa fotocamera è possibile creare un disco riproducibile su altri dispositivi. I dispositivi in grado di riprodurre il disco dipendono dal tipo di disco. Selezionare un tipo di disco adatto alla riproduzione sui dispositivi che si utilizzeranno.

A seconda del tipo di filmato, il formato del filmato può essere convertito durante la creazione del disco.



### Qualità dell'immagine ad alta definizione (HD) (disco Blu-ray)

I filmati con qualità dell'immagine ad alta definizione (HD) possono essere registrati su un disco Blu-ray creando un disco con qualità dell'immagine ad alta definizione (HD).

I dischi Blu-ray consentono di registrare filmati con qualità dell'immagine ad alta definizione (HD) di durata maggiore rispetto ai dischi DVD.

Formati di filmato scrivibili: XAVC S, AVCHD

Lettori: dispositivi di riproduzione di dischi Blu-ray (lettori Blu-ray di Sony, PlayStation 3 ecc.)



### Qualità dell'immagine ad alta definizione (HD) (disco di registrazione AVCHD)

I filmati con qualità dell'immagine ad alta definizione (HD) possono essere registrati su supporti DVD quali i dischi DVD-R, creando un disco con qualità dell'immagine ad alta definizione (HD).

Formati di filmato scrivibili: XAVC S, AVCHD

Lettori: dispositivi di riproduzione del formato AVCHD (lettori Blu-ray di Sony, PlayStation 3 ecc.)

Questi tipi di dischi non possono venire riprodotti con i comuni lettori DVD.



### Qualità dell'immagine a definizione standard (STD)

I filmati con qualità dell'immagine a definizione standard (STD) convertiti da filmati con qualità dell'immagine ad alta definizione (HD) possono essere registrati su supporti DVD, quali i dischi DVD-R, creando dischi con qualità dell'immagine standard (STD).

Formati di filmato scrivibili: AVCHD

Lettori: comuni lettori DVD (lettori DVD, computer in grado di riprodurre dischi DVD ecc.)

### Suggerimento

- È possibile usare i seguenti tipi di dischi da 12 cm con PlayMemories Home.  
**BD-R/DVD-R/DVD+R/DVD+R DL:** Non riscrivibile  
**BD-RE/DVD-RW/DVD+RW:** Riscrivibile  
La registrazione aggiuntiva non è possibile.
- Mantenere sempre la "PlayStation 3" in modo da usare l'ultima versione del software di sistema della "PlayStation 3".

### Nota

- I filmati 4K non possono essere registrati su disco con qualità dell'immagine 4K.

- Creazione di dischi Blu-ray da filmati con qualità dell'immagine ad alta definizione
- Creazione di dischi DVD (dischi di registrazione AVCHD) da filmati con qualità dell'immagine ad alta definizione
- Creazione di dischi DVD da filmati con qualità dell'immagine standard

4-728-781-35(1) Copyright 2017 Sony Corporation

Fotocamera digitale con obiettivo intercambiabile  
ILCE-7RM3 α7RIII

## Creazione di dischi Blu-ray da filmati con qualità dell'immagine ad alta definizione

È possibile creare dischi Blu-ray riproducibili su dispositivi di riproduzione di dischi Blu-ray (quali lettori di dischi Blu-ray di Sony, PlayStation 3 ecc.).

### A. Creazione con un computer

Con un computer Windows, è possibile copiare i filmati importati nel computer e creare dischi Blu-ray usando PlayMemories Home.

Il computer deve essere in grado di creare dischi Blu-ray.

Quando si crea un disco Blu-ray per la prima volta, collegare la fotocamera al computer usando un cavo USB. Il software necessario viene aggiunto automaticamente al computer. (È necessaria una connessione a Internet.)

Per maggiori informazioni sulla creazione di un disco usando PlayMemories Home, consultare la guida di PlayMemories Home.

### B. Creazione con un dispositivo diverso dal computer

È possibile anche creare dischi Blu-ray usando un registratore Blu-ray ecc.

Per i dettagli, consultare le istruzioni per l'uso del dispositivo.

#### Nota

- Quando si creano dischi Blu-ray utilizzando PlayMemories Home a partire da filmati registrati in formato XAVC S, la qualità dell'immagine viene convertita a 1920×1080 (60i/50i). Non è possibile creare dischi con la qualità dell'immagine originale. Per registrare i filmati con la qualità dell'immagine originale, copiarli in un computer o altro supporto esterno.

### Argomento correlato

- [Selezione del disco da creare](#)
- [Creazione di dischi DVD \(dischi di registrazione AVCHD\) da filmati con qualità dell'immagine ad alta definizione](#)
- [Creazione di dischi DVD da filmati con qualità dell'immagine standard](#)

Fotocamera digitale con obiettivo intercambiabile  
ILCE-7RM3 α7RIII

## Creazione di dischi DVD (dischi di registrazione AVCHD) da filmati con qualità dell'immagine ad alta definizione

È possibile creare dischi DVD (dischi di registrazione AVCHD) riproducibili su dispositivi compatibili con AVCHD (quali lettori di dischi Sony Blu-ray, PlayStation 3 ecc.).

### A. Creazione con un computer

Con un computer Windows, è possibile copiare i filmati importati nel computer e creare dischi DVD (dischi di registrazione AVCHD) usando PlayMemories Home.

Il computer deve essere in grado di creare dischi DVD (dischi di registrazione AVCHD).

Quando si crea un disco DVD per la prima volta, collegare la fotocamera al computer usando un cavo USB. Il software necessario viene aggiunto automaticamente al computer. (È necessaria una connessione a Internet.)

Per maggiori informazioni sulla creazione di un disco usando PlayMemories Home, consultare la guida di PlayMemories Home.

### B. Creazione con un dispositivo diverso dal computer

È anche possibile creare dischi DVD (dischi di registrazione AVCHD) usando un registratore Blu-ray, ecc.

Per i dettagli, consultare le istruzioni per l'uso del dispositivo.

#### Nota

- Quando si creano dischi DVD (dischi di registrazione AVCHD) utilizzando PlayMemories Home a partire da filmati registrati in formato XAVC S, la qualità dell'immagine viene convertita a 1920×1080 (60i/50i). Non è possibile creare dischi con la qualità dell'immagine originale.  
Per registrare i filmati con la qualità dell'immagine originale, copiarli in un computer o altro supporto esterno.
- Quando si creano dischi di registrazione AVCHD utilizzando PlayMemories Home a partire da filmati registrati in formato AVCHD con l'impostazione di [  Impost. registraz.] su [60i 24M(FX)]/[50i 24M(FX)], la qualità dell'immagine viene convertita e non è possibile creare dischi con la qualità dell'immagine originale.  
Questa conversione può richiedere un tempo prolungato. Per registrare i filmati con la qualità di immagine originale, usare i dischi Blu-ray.

#### Argomento correlato

- [Selezione del disco da creare](#)
- [Creazione di dischi Blu-ray da filmati con qualità dell'immagine ad alta definizione](#)
- [Creazione di dischi DVD da filmati con qualità dell'immagine standard](#)

Fotocamera digitale con obiettivo intercambiabile  
ILCE-7RM3 α7RIII

## Creazione di dischi DVD da filmati con qualità dell'immagine standard

---

È possibile creare dischi DVD riproducibili sui normali lettori DVD (lettori DVD, computer in grado di riprodurre dischi DVD ecc.)

### A. Creazione con un computer

Con un computer Windows, è possibile copiare i filmati importati nel computer e creare dischi DVD usando PlayMemories Home.

Il computer deve essere in grado di creare dischi DVD.

Quando si crea un disco DVD per la prima volta, collegare la fotocamera al computer usando un cavo USB. Installare il software aggiuntivo dedicato e seguire le istruzioni visualizzate sullo schermo. (È necessaria una connessione a Internet.)

Per maggiori informazioni sulla creazione di un disco usando PlayMemories Home, consultare la Guida di PlayMemories Home.

### B. Creazione con un dispositivo diverso dal computer

È possibile anche creare dischi DVD usando un registratore Blu-ray, un registratore HDD ecc.

Per maggiori informazioni, consultare le istruzioni per l'uso del dispositivo.

---

### Argomento correlato

- [Selezione del disco da creare](#)
- [Creazione di dischi Blu-ray da filmati con qualità dell'immagine ad alta definizione](#)
- [Creazione di dischi DVD \(dischi di registrazione AVCHD\) da filmati con qualità dell'immagine ad alta definizione](#)

Fotocamera digitale con obiettivo intercambiabile  
ILCE-7RM3 α7RIII

## Uso delle voci MENU

È possibile cambiare le impostazioni relative a tutte le operazioni della fotocamera, quali la ripresa, la riproduzione e il metodo di funzionamento. È possibile anche eseguire le funzioni della fotocamera dal MENU.

- 1 Premere il tasto MENU per visualizzare la schermata del menu.

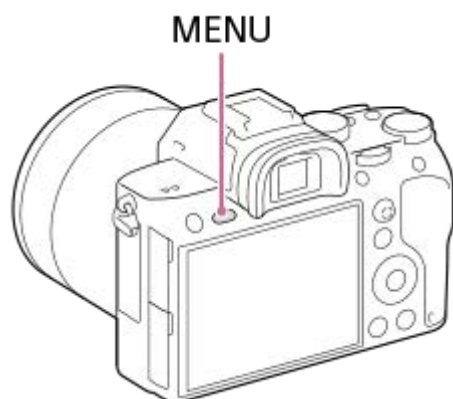

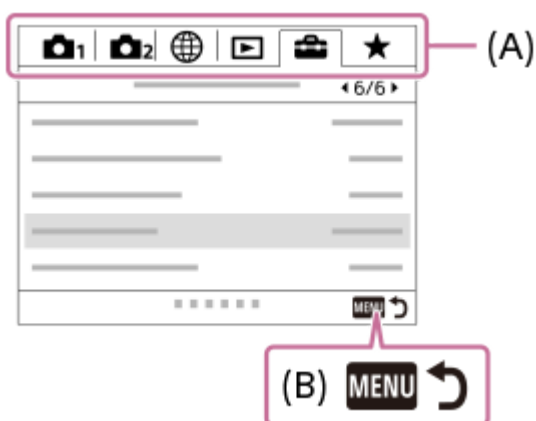

- 2 Selezionare l'impostazione da regolare usando il lato superiore/inferiore/sinistro/destro della rotellina di controllo o ruotando la rotellina di controllo, quindi premere al centro della rotellina di controllo.

- Selezionare un'icona nella parte superiore della schermata (A) e premere il lato sinistro/destro della rotellina di controllo per spostarsi su un'altra scheda del MENU.
- È possibile passare alla scheda successiva del MENU premendo il tasto Fn . (Questa funzione è disponibile con la versione 3.00 o successive del software di sistema (firmware) della fotocamera.)
- È possibile tornare alla schermata precedente premendo il tasto MENU (B).



- 3 Selezionare il valore di impostazione desiderato, quindi premere al centro per confermare.

### Suggerimento

- È possibile visualizzare la schermata del menu assegnando la funzione [MENU] a un tasto personalizzato usando [  Tasto pers.] o [  Tasto pers.], e premendo quindi tale tasto. (Questa funzione è disponibile con la versione 3.00 o successive del software di sistema (firmware) della fotocamera.)



---

---

### Argomento correlato



- [Aggiung. elemento](#)
- [Tasto pers. \(immagine statica/filmato/riproduzione\)](#)
- [Versione](#)

4-728-781-35(1) Copyright 2017 Sony Corporation

Fotocamera digitale con obiettivo intercambiabile  
ILCE-7RM3 α7RIII

## Formato File (immagine statica)

Imposta il formato di file per le immagini statiche.

1 MENU →  1 (Impostazioni ripresa1) → [ Formato File] → impostazione desiderata.

### Dettagli sulle voci del menu

#### RAW:

Le immagini prima dell'elaborazione vengono salvate in questo formato. Selezionare questo formato per elaborare le immagini su un computer a scopi professionali.



#### RAW & JPEG:

Vengono create contemporaneamente un'immagine RAW e un'immagine JPEG. Ciò è utile quando sono necessari due file di immagine, un JPEG per la visione e un RAW per la modifica.

#### JPEG:

L'immagine viene registrata nel formato JPEG.

### Informazioni sulle immagini RAW

- Per aprire i file di immagine RAW registrati con questa fotocamera, è richiesto il software Imaging Edge. Con Imaging Edge è possibile aprire un file di immagine RAW e convertirlo in un formato immagine comune come JPEG o TIFF, oppure regolare nuovamente il bilanciamento del bianco, la saturazione e il contrasto dell'immagine.
- Con le immagini RAW non è possibile utilizzare le funzioni [HDR auto] o [Effetto immagine].
- Le immagini RAW registrate con questa fotocamera hanno una risoluzione di 14 bit per pixel. La risoluzione però è limitata a 12 bit nei seguenti modi di ripresa:
  - [ Espos.lunga NR]
  - [BULB]
  - [Scatto Multiplo] quando l'impostazione di [ Tipo di file RAW] è [Compresso]
- È possibile impostare se le immagini RAW siano compresse o non compresse con [ Tipo di file RAW].

#### Nota

- Se non si intende modificare le immagini al computer, si consiglia di registrarle nel formato JPEG.
- Alle immagini in formato RAW non è possibile aggiungere i contrassegni di registrazione DPOF (ordine di stampa).

### Argomento correlato

- [Dimen. im. JPEG \(immagine statica\)](#)
- [Tipo di file RAW \(immagine statica\)](#)

Fotocamera digitale con obiettivo intercambiabile  
ILCE-7RM3 α7RIII

## Tipo di file RAW (immagine statica)

Seleziona il tipo di file per le immagini RAW.

1 MENU →  1 (Impostazioni ripresa1) → [ Tipo di file RAW] → impostazione desiderata.

### Dettagli sulle voci del menu



#### Compresso:

Registra le immagini in formato RAW compresso.

#### Non compresso:

Registra le immagini in formato RAW non compresso. Quando [Non compresso] è selezionato per [ Tipo di file RAW], le dimensioni del file dell'immagine sono maggiori rispetto a quelle registrate in formato RAW compresso.

#### Nota



- Quando [Non compresso] è selezionato per [ Tipo di file RAW], l'icona sullo schermo diventa  .  è visualizzato anche durante la riproduzione di un'immagine ripresa in formato RAW non compresso.

Fotocamera digitale con obiettivo intercambiabile  
ILCE-7RM3 α7RIII

## Qualità JPEG (immagine statica)

---

Seleziona la qualità dell'immagine JPEG quando l'impostazione di [  Formato File] è [RAW & JPEG] o [JPEG].

1 MENU →  1 (Impostazioni ripresa1) → [  Qualità JPEG] → impostazione desiderata.

### Dettagli sulle voci del menu

#### Extra fine/Fine/Standard:

Poiché la percentuale di compressione aumenta da [Extra fine] a [Fine] a [Standard], la dimensione del file diminuisce nello stesso ordine. Ciò consente di registrare più file su una scheda di memoria, ma la qualità dell'immagine sarà inferiore.

---

### Argomento correlato

- [Formato File \(immagine statica\)](#)

Fotocamera digitale con obiettivo intercambiabile  
ILCE-7RM3 α7RIII

## Dimen. im. JPEG (immagine statica)

Maggiore è la dimensione di immagine, più dettagli saranno riprodotti quando l'immagine viene stampata su carta di formato grande. Minore è la dimensione di immagine, più immagini possono essere registrate.

1 MENU →  1 (Impostazioni ripresa1) →  Dimen. im. JPEG → impostazione desiderata.

### Dettagli sulle voci del menu

Quando l'impostazione di [  Rapp.aspetto] è 3:2	
L: 42M	7952×5304 pixel
M: 18M	5168×3448 pixel
S: 11M	3984×2656 pixel

Quando l'impostazione di [  Rapp.aspetto] è 16:9	
L: 36M	7952×4472 pixel
M: 15M	5168×2912 pixel
S: 8.9M	3984×2240 pixel

### Quando si registra in formato equivalente a APS-C

Quando l'impostazione di [  Rapp.aspetto] è 3:2	
L: 18M	5168×3448 pixel
M: 11M	3984×2656 pixel
S: 4.5M	2592×1728 pixel

Quando l'impostazione di [  Rapp.aspetto] è 16:9	
L: 15M	5168×2912 pixel
M: 8.9M	3984×2240 pixel
S: 3.8M	2592×1456 pixel

#### Nota

- Quando l'impostazione di [ Formato File] è [RAW] o [RAW & JPEG], la dimensione di immagine per le immagini RAW corrisponde a "L."

---

---

## Argomento correlato



- [Rapp.aspetto \(immagine statica\)](#)

4-728-781-35(1) Copyright 2017 Sony Corporation

Fotocamera digitale con obiettivo intercambiabile  
ILCE-7RM3 α7RIII

## Rapp.aspetto (immagine statica)

---

① MENU →  1 (Impostazioni ripresa1) → [ Rapp.aspetto] → impostazione desiderata.

### Dettagli sulle voci del menu

**3:2:**

Stesso rapporto di aspetto della pellicola da 35 mm

**16:9:**

Rapporto di aspetto adatto per la visione su un televisore che supporta l'alta definizione

Fotocamera digitale con obiettivo intercambiabile  
ILCE-7RM3 α7RIII

## APS-C/Super 35mm

Imposta se registrare in dimensioni equivalenti al formato APS-C per le immagini statiche e al formato Super 35mm per i filmati. Con questo prodotto è possibile usare un obiettivo dedicato formato APS-C, registrando in un formato equivalente a APS-C o equivalente a Super 35 mm

1 MENU →  1 (Impostazioni ripresa1) → [APS-C/Super 35mm] → impostazione desiderata.

### Dettagli sulle voci del menu

#### APS-C S35 Ripresa:

Imposta se la fotocamera determini automaticamente l'intervallo di cattura in base all'obiettivo. (Automatico/Manuale)

#### APS-C S35 Ripr.: Manuale:

Imposta se registrare in formato equivalente ad APS-C o in formato equivalente a Super 35mm quando l'impostazione di [APS-C S35 Ripresa] è [Manuale]. (Disattiv./Attiv.)

#### Nota

- Se si tenta di eseguire la ripresa a pieno formato con un obiettivo compatibile con APS-C, si potrebbero non ottenere i risultati di ripresa desiderati.
- Quando è attivata la ripresa APS-C/Super 35 mm, viene usata la parte centrale del sensore dell'immagine e l'angolo di visione è equivalente a quello del sensore dell'immagine in formato APS-C.



Fotocamera digitale con obiettivo intercambiabile  
ILCE-7RM3 α7RIII

## Espos.lunga NR (immagine statica)

Quando si imposta il tempo di scatto su 1 secondo(i) o più (ripresa con esposizione lunga), la riduzione dei disturbi si attiva per la durata di tempo in cui l'otturatore è aperto. Con la funzione attivata, il disturbo granuloso tipico delle esposizioni lunghe viene ridotto.

1 MENU →  1 (Impostazioni ripresa1) → [ Espos.lunga NR] → impostazione desiderata.

### Dettagli sulle voci del menu



#### Attiv.:

Attiva la riduzione dei disturbi per la stessa durata di tempo in cui l'otturatore è aperto. Quando la riduzione dei disturbi è in corso, appare un messaggio e non è possibile scattare un'altra foto. Selezionare questa opzione per dare priorità alla qualità dell'immagine.

#### Disattiv.:

Non attiva la riduzione dei disturbi. Selezionare questa opzione per dare la priorità alla tempistica della ripresa.



#### Nota

- La riduzione dei disturbi potrebbe non essere attivata anche se [ Espos.lunga NR] è impostata su [Attiv.] nelle seguenti situazioni:
  - [Modo avanzam.] è impostato su [Scatto Multiplo] o [Espos. a forc. contin.].
- [ Espos.lunga NR] non può essere impostato su [Disattiv.] nei seguenti modi di ripresa:
  - [Auto. intelligente]
- A seconda delle condizioni di ripresa, la fotocamera potrebbe non eseguire la riduzione dei disturbi, anche se il tempo di otturazione è pari o superiore a 1 secondo(i).

Fotocamera digitale con obiettivo intercambiabile  
ILCE-7RM3 α7RIII

## ISO alta NR (immagine statica)

Quando si riprende con la sensibilità ISO alta, il prodotto riduce il rumore che diventa più evidente quando la sensibilità del prodotto è alta.

1 MENU →  1 (Impostazioni ripresa1) →  ISO alta NR → impostazione desiderata.

### Dettagli sulle voci del menu

#### Normale:

Attiva normalmente la riduzione dei disturbi per ISO alta.





#### Basso:

Attiva moderatamente la riduzione dei disturbi per ISO alta.

#### Disattiv.:

Non attiva la riduzione dei disturbi per ISO alta. Selezionare questa opzione per dare la priorità alla tempistica della ripresa.



#### Nota

-  ISO alta NR non è disponibile nei seguenti modi di ripresa:
  - [Auto. intelligente]
- Quando l'impostazione di  Formato File] è [RAW], questa funzione non è disponibile.
-  ISO alta NR non funziona per le immagini RAW quando  Formato File] è [RAW & JPEG].

Fotocamera digitale con obiettivo intercambiabile  
ILCE-7RM3 α7RIII

## Spazio colore (immagine statica)

Il modo in cui i colori sono rappresentati usando le combinazioni di numeri o la gamma della riproduzione dei colori è denominato "spazio colore". È possibile cambiare lo spazio di colore secondo lo scopo dell'immagine.

1 MENU →  (Impostazioni ripresa1) → [ Spazio colore] → impostazione desiderata.

### Dettagli sulle voci del menu

#### sRGB:

Questo è lo spazio colore standard della fotocamera digitale. Usare [sRGB] nella ripresa normale, come quando si intende stampare le immagini senza alcuna modifica.

#### AdobeRGB:

Questo spazio colore ha un'ampia gamma di riproduzione dei colori. Quando una gran parte del soggetto è di colore verde o rosso vivace, Adobe RGB è efficace. Il nome del file dell'immagine registrata inizia con "\_".

#### Nota

- [AdobeRGB] è per le applicazioni o le stampanti che supportano la gestione del colore e lo spazio colore opzionale DCF2.0. Le immagini potrebbero non essere stampate o visualizzate con i colori corretti se si usano le applicazioni o le stampanti che non supportano Adobe RGB.
- Quando si visualizzano le immagini che sono state registrate con [AdobeRGB] su dispositivi non conformi con Adobe RGB, le immagini vengono visualizzate con saturazione bassa.

Fotocamera digitale con obiettivo intercambiabile  
ILCE-7RM3 α7RIII

## Compens. obiettivo

Compensa le ombreggiature agli angoli dello schermo o la distorsione dello schermo, oppure riduce la deviazione del colore agli angoli dello schermo causata da determinate caratteristiche dell'obiettivo.

**1** MENU →  1 (Impostazioni ripresa1) → [Compens. obiettivo] → impostazione desiderata.

### Dettagli sulle voci del menu

#### Compens. ombregg.:

Imposta se compensare automaticamente l'ombreggiatura agli angoli dello schermo. ([Automatico]/[Disattiv.])

#### Compe. aberr. crom.:

Imposta se ridurre automaticamente la deviazione del colore agli angoli dello schermo. ([Automatico]/[Disattiv.])

#### Compen. distorsione:

Imposta se compensare automaticamente la distorsione dello schermo. ([Automatico]/[Disattiv.])



#### Nota

- Questa funzione è disponibile soltanto quando si utilizza un obiettivo compatibile con la compensazione automatica.
- A seconda del tipo di obiettivo, l'ombreggiatura agli angoli dello schermo potrebbe non venire corretta con [Compens. ombregg.].
- A seconda dell'obiettivo montato, [Compen. distorsione] è fissa su [Automatico] e non è possibile selezionare [Disattiv.].

Fotocamera digitale con obiettivo intercambiabile  
ILCE-7RM3 α7RIII

## Modo avanzam.

Selezionare la modalità appropriata per il soggetto, come ad esempio ripresa singola, ripresa continua o ripresa con bracketing.

- 1 **Selezionare**  /  (Modo avanzam.) sulla rotellina di controllo → impostazione desiderata.
  - È possibile anche impostare il modo di avanzamento selezionando MENU →  1 (Impostazioni ripresa1) → [Modo avanzam.].
- 2 **Selezionare il modo desiderato usando il lato destro/sinistro della rotellina di controllo.**

### Dettagli delle voci di menu

#### Scatto Singolo:

Modo di ripresa normale.

#### Scatto Multiplo:

Riprende le immagini continuamente mentre si tiene premuto il pulsante di scatto.

#### Autoscatto:

Riprende un'immagine utilizzando l'autoscatto, dopo che sono trascorsi un determinato numero di secondi da quando è stato premuto il pulsante di scatto.

#### Autoscat.(mult.):

Riprende un determinato numero di immagini utilizzando l'autoscatto, dopo che sono trascorsi un determinato numero di secondi da quando è stato premuto il pulsante di scatto.

#### BRK C Espos. a forc. contin.:

Riprende le immagini mentre si tiene premuto il pulsante di scatto, ciascuna con diversi gradi di esposizione.

#### BRK S Esp. a forc. singola:

Riprende un numero specificato di immagini, una per volta, ciascuna con un grado diverso di esposizione.

#### BRK WB Esp.forc.WB:

Riprende un totale di tre immagini, ciascuna con toni di colore diversi secondo le impostazioni selezionate di bilanciamento del bianco, temperatura del colore e filtro del colore.

#### BRK DRO Esp. a forcella DRO:

Riprende un totale di tre immagini, ciascuna a un grado diverso dell'ottimizzatore di gamma dinamica.





### Argomento correlato

- [Scatto Multiplo](#)
- [Autoscatto](#)
- [Autoscat.\(mult.\)](#)
- [Espos. a forc. contin.](#)
- [Esp. a forc. singola](#)
- [Esp.forc.WB](#)
- [Esp. a forcella DRO](#)

Fotocamera digitale con obiettivo intercambiabile  
ILCE-7RM3 α7RIII

## Impostaz. bracketing

Nel modo di ripresa con bracketing è possibile impostare l'autoscatto, nonché l'ordine di ripresa per l'esposizione a forcella e l'esposizione a forcella con bilanciamento del bianco.

- 1 **Selezionare**  /  (Modo avanzam.) della rotellina di controllo → **selezionare il modo di ripresa con bracketing.**
  - È possibile anche impostare il modo di avanzamento selezionando MENU →  1 (Impostazioni ripresa1) → [Modo avanzam.].
- 2 **MENU** →  1 (Impostazioni ripresa1) → [Impostaz. bracketing] → **impostazione desiderata.**

### Dettagli sulle voci del menu

#### Autosc. dte esp. forc.:

Imposta se usare l'autoscatto durante la ripresa con bracketing. Imposta anche il numero di secondi prima del rilascio dell'otturatore se si utilizza l'autoscatto.

(OFF/2 sec./5 sec./10 sec.)

#### Ord.esp.forc.:

Imposta l'ordine di ripresa per l'esposizione a forcella e l'esposizione a forcella con bilanciamento del bianco.

(0→→+/-→0→+)

### Argomento correlato

- [Espos. a forc. contin.](#)
- [Esp. a forc. singola](#)
- [Esp.forc.WB](#)
- [Esp. a forcella DRO](#)

Fotocamera digitale con obiettivo intercambiabile  
ILCE-7RM3 α7RIII

## Ripresa di immagini statiche con una risoluzione superiore (Ripr.multi.spos.pixel)

È possibile creare immagini con una risoluzione superiore rispetto alla ripresa normale registrando quattro immagini RAW e combinandole a computer. Ciò è utile quando si riprendono soggetti fermi quali opere d'arte o architettura. Selezionare anticipatamente MENU →  (Rete) → [Ctrl. Smartphone] → [Ctrl. Smartphone] → [Disattiv.].

- 1 MENU →  (Impostazione) → [Collegam.USB] → [Contr. remoto da PC].
- 2 Collegare la fotocamera a un computer usando un cavo USB, quindi avviare Imaging Edge (Remote) sul computer.
- 3 Fissare la fotocamera usando un treppiede. Eseguire [Ripr.multi.spos.pixel] usando Imaging Edge (Remote).



La fotocamera registra quattro immagini RAW con l'intervallo selezionato. Le immagini saranno salvate sul computer insieme all'immagine combinata.

- Cercare di evitare le vibrazioni della fotocamera o la sfocatura del soggetto.
- Le quattro immagini RAW vengono registrate con le stesse impostazioni. Non è possibile cambiare le impostazioni durante l'intervallo tra le registrazioni.
- È possibile annullare la registrazione premendo al centro della rotellina di controllo durante l'intervallo tra le registrazioni.
- Se si prevede di non utilizzare un flash (in vendita separatamente), selezionare un intervallo di ripresa di 0,5 secondi in Imaging Edge (Remote). Se si usa un flash, impostare l'intervallo secondo il tempo di carica del flash. (L'intervallo di ripresa può essere impostato a 0,5 secondi se la versione del software di sistema (firmware) della fotocamera è 1.10 o successiva.)
- La velocità di sincronizzazione flash è 1/13 di secondo. Quando l'impostazione di [Passo esposiz.] è [0,5 EV], la velocità dell'otturatore non può essere superiore a 1/10 di secondo.
- Per informazioni sulle tecniche per [Ripr.multi.spos.pixel], consultare il seguente sito di supporto.  
<http://www.sony.net/psms/>

### Suggerimento

- È possibile anche eseguire [Ripr.multi.spos.pixel] senza usare Imaging Edge (Remote). Selezionare MENU →  [Impostazioni ripresa1] → [Ripr.multi.spos.pixel] e impostare l'intervallo di registrazione, quindi eseguire la ripresa. È possibile importare le quattro immagini RAW registrate nel computer e combinarle usando Imaging Edge (Viewer). Se si prevede di non utilizzare Imaging Edge (Remote) per la ripresa, usare un telecomando senza fili (in vendita separatamente) o la funzione [Autoscatto] al fine di evitare le vibrazioni della fotocamera e la sfocatura del soggetto.

### Nota

- Se si verificano vibrazione della fotocamera e sfocatura del soggetto, le immagini RAW registrate con [Ripr.multi.spos.pixel] potrebbero non venire combinate correttamente. Anche quando il soggetto è fermo, se una persona o un oggetto nelle vicinanze si muove, le immagini RAW potrebbero non venire combinate correttamente, in quanto l'illuminazione del soggetto può cambiare.
- Le immagini RAW registrate con [Ripr.multi.spos.pixel] non possono essere combinate usando la fotocamera. Usare Imaging Edge (Viewer) per combinare le immagini.
- In [Ripr.multi.spos.pixel], alcune impostazioni sono bloccate come segue:
  - [ Formato File]: [RAW]
  - [ Tipo di file RAW]: [Non compresso]
  - [ Ripresa silenziosa]: [Attiv.]

- In [Ripr.multi.spos.pixel], non è possibile eseguire la ripresa bulb.
- Se la ripresa è impostata su un modo diverso da P/A/S/M, non è possibile eseguire [Ripr.multi.spos.pixel].
- Se si utilizza un adattatore di montaggio (LA-EA1, LA-EA2, LA-EA3 o LA-EA4), l'intervallo di ripresa potrebbe essere maggiore.

---

#### **Argomento correlato**

- [Connessione a un computer](#)
- [Imaging Edge](#)
- [Autoscatto](#)
- [Versione](#)



4-728-781-35(1) Copyright 2017 Sony Corporation



Fotocamera digitale con obiettivo intercambiabile  
ILCE-7RM3 α7RIII

## Richiamo (Impostazioni ripresa1/Impostazioni ripresa2)



Consente di riprendere un'immagine dopo aver richiamato i modi usati frequentemente o le impostazioni della fotocamera registrate anticipatamente con [ **MR**  /  Memoria].

- 1 **Portare la manopola del modo su 1, 2 o 3 (Richiamo memoria).**
- 2 **Premere al centro della rotellina di controllo per confermare.**
  - È anche possibile richiamare i modi o le impostazioni registrati selezionando MENU →  1 (Impostazioni ripresa1) → [ **MR**  /  Richiamo].

### Suggerimento

- Per richiamare le impostazioni registrate nella scheda di memoria, portare la manopola del modo su 1, 2, 3 (Richiamo memoria), quindi selezionare il numero desiderato premendo il lato sinistro/destro della rotellina di controllo.
- Se si richiamano impostazioni registrate sulla scheda di memoria, le impostazioni vengono richiamate dalla scheda di memoria nello slot specificato in [ **MR** Selez. supporto]. È possibile confermare lo slot per scheda di memoria selezionando MENU →  1 (Impostazioni ripresa1) → [ **MR** Selez. supporto].
- In questa fotocamera è possibile richiamare le impostazioni registrate in una scheda di memoria utilizzando un'altra fotocamera dello stesso modello.

### Nota

- Se si imposta [ **MR**  /  Richiamo] dopo aver completato le impostazioni della ripresa, viene data la priorità alle impostazioni registrate e le impostazioni originali potrebbero diventare non valide. Controllare gli indicatori sullo schermo prima di riprendere.





### Argomento correlato

- [Memoria \(Impostazioni ripresa1/Impostazioni ripresa2\)](#)

Fotocamera digitale con obiettivo intercambiabile  
ILCE-7RM3 α7RIII

## Memoria (Impostazioni ripresa1/Impostazioni ripresa2)

Consente di registrare fino a 3 modi o impostazioni del prodotto di uso frequente nel prodotto e fino a 4 (da M1 a M4) nella scheda di memoria. È possibile richiamare le impostazioni usando solo la manopola del modo.

- 1 Impostare il prodotto sull'impostazione che si desidera registrare.
- 2 MENU →  1 (Impostazioni ripresa1) → [   1 /  2 Memoria ] → numero desiderato.
- 3 Premere al centro della rotellina di controllo per confermare.

### Voci che è possibile registrare

- È possibile registrare varie funzioni per la ripresa. Le voci registrabili sono visualizzate nel menu della fotocamera.
- Diaframma (numero F)
- Tempo di otturazione

### Per cambiare le impostazioni registrate

Cambiare le impostazioni a quella desiderata e registrare di nuovo l'impostazione sullo stesso numero del modo.

#### Nota

- Da M1 a M4 sono selezionabili solo quando nel prodotto è inserita una scheda di memoria.
- Quando si registrano le impostazioni su una scheda di memoria, è possibile usare solo una scheda di memoria che è stata selezionata utilizzando [  Selez. supporto ].
- La variazione del programma non può essere registrata.

### Argomento correlato

- [Richiamo \(Impostazioni ripresa1/Impostazioni ripresa2\)](#)

Fotocamera digitale con obiettivo intercambiabile  
ILCE-7RM3 α7RIII

## Selez. supporto (Richiamo memoria)

---

Seleziona lo slot per scheda di memoria da cui richiamare le impostazioni o in cui registrare le impostazioni per M1 fino a M4.

**1** MENU →  1 (Impostazioni ripresa1) → [**MR** Selez. supporto] → slot desiderato.

### Dettagli sulle voci del menu

**Slot 1:**

Seleziona lo slot 1.

**Slot 2:**

Seleziona lo slot 2.

Fotocamera digitale con obiettivo intercambiabile  
ILCE-7RM3 α7RIII

## Registrazione delle impostazioni di ripresa su un tasto personalizzato (Reg. imp. ripr. perso.)

È possibile registrare anticipatamente le impostazioni di ripresa (come l'esposizione, l'impostazione della messa a fuoco, il modo di avanzamento, ecc.) su un tasto personalizzato, e richiamarle temporaneamente mantenendo premuto tale tasto. Premere semplicemente il tasto personalizzato per cambiare rapidamente le impostazioni e rilasciare il tasto per tornare alle impostazioni originali. Questa funzione è utile quando si registrano scene attive come gli sport.

- 1 MENU →  1 (Impostazioni ripresa1) → [Reg. imp. ripr. perso.] → Selezionare un numero di registrazione da [Rich. pers. blocco 1] a [Rich. pers. blocco 3].**

Viene visualizzata la schermata di impostazione del numero selezionato.

- 2 Usando il lato superiore/inferiore/sinistro/destro della rotellina di controllo, selezionare le caselle di controllo delle funzioni che si desidera richiamare con uno dei numeri di registrazione e premere al centro per selezionare ciascuna casella.**

Nelle caselle delle funzioni viene visualizzato un segno di spunta .

- Per annullare una selezione, premere nuovamente il centro.

- 3 Selezionare la funzione che si desidera regolare usando il lato superiore/inferiore/sinistro/destro della rotellina di controllo e premere il centro per regolare la funzione sull'impostazione desiderata.**



- Selezionare [Importare impos. attuale] per registrare le impostazioni attuali della fotocamera sul numero di registrazione selezionato.

- 4 Selezionare [Registrate].**

### Voci che è possibile registrare

- È possibile registrare varie funzioni per la ripresa. Le voci registrabili sono visualizzate nel menu della fotocamera.
- Esposizione
- Impostazione della messa a fuoco
- Modo di avanzamento (diverso da autoscatto)

### Per richiamare le impostazioni registrate

1. MENU →  2 (Impostazioni ripresa2) → [ Tasto pers.] → Selezionare il tasto desiderato e poi selezionare uno dei numeri di registrazione da [Rich. pers. blocco 1] a [Rich. pers. blocco 3].

2. Nella schermata di ripresa, premere il pulsante di scatto tenendo premuto il tasto a cui è stato assegnato uno dei numeri di registrazione.

Le impostazioni registrate vengono attivate mentre si tiene premuto il tasto personalizzato.

#### Suggerimento

- È possibile cambiare le impostazioni di [Reg. imp. ripr. perso.] dopo aver assegnato uno dei numeri di registrazione al tasto personalizzato usando [ Tasto pers.].

#### Nota

- I numeri di registrazione da [Rich. pers. blocco 1] a [Rich. pers. blocco 3] sono disponibili solo quando il modo di ripresa è impostato su P/A/S/M.

- A seconda dell'obiettivo montato e dello stato della fotocamera quando viene richiamata l'impostazione registrata, le impostazioni registrate potrebbero non hanno effetto.

---

### **Argomento correlato**

- [Tasto pers. \(immagine statica/filmato/riproduzione\)](#)

4-728-781-35(1) Copyright 2017 Sony Corporation

Fotocamera digitale con obiettivo intercambiabile  
ILCE-7RM3 α7RIII

## Funz. ripr. interv.

È possibile riprendere automaticamente una serie di immagini statiche con l'intervallo di ripresa e il numero di scatti impostati anticipatamente (ripresa intervallata). È quindi possibile creare un filmato dalle immagini statiche prodotte con la ripresa intervallata usando il software per computer Imaging Edge. Non è possibile creare filmati dalle immagini statiche sulla fotocamera.

Questa funzione è disponibile con la versione 3.00 o successive del software di sistema (firmware) della fotocamera.

**1** MENU →  1 (Impostazioni ripresa1) →  Funz. ripr. interv.] → [Ripresa intervallata] → [Attiv.].

**2** MENU →  1 (Impostazioni ripresa1) →  Funz. ripr. interv.] → selezionare la voce che si desidera impostare e l'impostazione desiderata.

**3** Premere il pulsante di scatto.

Quando è trascorso il tempo impostato per [Tempo avvio ripresa], la ripresa si avvia.

- Quando il numero di scatti impostato per [Numero di scatti] è completato, la fotocamera ritorna alla schermata di standby per la ripresa intervallata.

## Dettagli sulle voci del menu

### Ripresa intervallata:

Imposta se eseguire la ripresa intervallata. ([Attiv.]/[Disattiv.])

### Tempo avvio ripresa:

Imposta il tempo da quando si preme il pulsante di scatto a quando si avvia la ripresa intervallata. (da 1 secondo a 99 minuti e 59 secondi)

### Intervallo di ripresa:

Imposta l'intervallo di ripresa (tempo da quando inizia un'esposizione a quando inizia l'esposizione per lo scatto successivo). (da 1 secondo a 60 secondi)

### Numero di scatti:

Imposta il numero di scatti per la ripresa intervallata. (da 1 scatto a 9999 scatti)

### Sensibilità inseq. AE:

Imposta la sensibilità di inseguimento dell'esposizione automatica in base alla variazione di luminosità durante la ripresa intervallata. Se si seleziona [Basso], le variazioni di esposizione durante la ripresa intervallata saranno più uniformi. ([Alto]/[Medio]/[Basso])



### Ripr. silenz. in interv.:

Imposta se eseguire o meno la ripresa silenziosa durante la ripresa intervallata. ([Attiv.]/[Disattiv.])

### Priorità interval. ripr.:

Imposta se dare o meno priorità all'intervallo di ripresa quando il modo di esposizione è [Programmata auto.] o [Priorità diaframma] e la velocità dell'otturatore diventa maggiore del tempo impostato per [Intervallo di ripresa]. ([Attiv.]/[Disattiv.])

### Suggerimento

- Se si preme il pulsante di scatto durante l'intervallo di ripresa, l'intervallo di ripresa termina e la fotocamera ritorna alla schermata di standby per la ripresa intervallata.
- Per tornare al modo di ripresa normale, selezionare MENU →  1 (Impostazioni ripresa1) →  Funz. ripr. interv.] → [Ripresa intervallata] → [Disattiv.].
- Se si preme un tasto a cui è assegnata una delle seguenti funzioni nel momento in cui inizia la ripresa, la funzione rimane attiva durante la ripresa intervallata, anche senza tenere premuto il tasto.

- [AEL bloccato]
- [ AEL bloccato]
- [Contr. AF/MF blocc.]
- [Reg. area AF blocco]

- Le immagini statiche riprese con la ripresa intervallata vengono visualizzate come gruppo nella schermata di riproduzione.
- Le immagini statiche riprese con la ripresa intervallata possono essere riprodotte in modo continuo sulla fotocamera. Se si intende creare un filmato usando le immagini statiche, è possibile vedere in anteprima il risultato.

### Nota

- A seconda del livello di batteria rimanente e della quantità di spazio libero sul supporto di registrazione, potrebbe non essere possibile registrare il numero di immagini impostato. Usare una scheda di memoria con spazio sufficiente e alimentare la fotocamera tramite USB durante la ripresa.
- Durante la ripresa intervallata (incluso il tempo di tra la pressione del pulsante di scatto e l'inizio della ripresa), non è possibile eseguire le operazioni del MENU, ma è possibile eseguire operazioni con la manopola. È possibile eseguire le operazioni del MENU finché si preme il pulsante di scatto.
- Durante la ripresa intervallata, la revisione automatica non viene visualizzata.
- [Ripr. silenz. in interv.] è impostata su [Attiv.] nelle impostazioni predefinite, indipendentemente dall'impostazione di [ Ripresa silenziosa].

---

### Argomento correlato

- [Imaging Edge](#)
- [Versione](#)

Fotocamera digitale con obiettivo intercambiabile  
ILCE-7RM3 α7RIII

## Modo messa a fuoco

Seleziona il metodo di messa a fuoco per adattarlo al movimento del soggetto.

1 MENU →  1 (Impostazioni ripresa1) → [Modo messa a fuoco] → impostazione desiderata.

### Dettagli delle voci di menu

#### **AF-S** (AF singolo):

Una volta completata la messa a fuoco, il prodotto la blocca. Usare questo modo quando il soggetto è immobile.

#### **AF-A** (AF automatico):

[AF singolo] e [AF continuo] vengono cambiati secondo il movimento del soggetto. Quando si preme a metà il pulsante di scatto, il prodotto blocca la messa a fuoco quando determina che il soggetto è immobile o continua a mettere a fuoco quando il soggetto è in movimento. Durante la ripresa continua, il prodotto riprende automaticamente con l'AF continuo dalla seconda ripresa.

#### **AF-C** (AF continuo):

Il prodotto continua a mettere a fuoco mentre si tiene premuto a metà il pulsante di scatto. Usare questa opzione quando il soggetto è in movimento. Nel modo [AF continuo], non viene emesso un segnale acustico quando la fotocamera mette a fuoco.

#### **DMF** (Fuoco man. dir.):

È possibile effettuare regolazioni precise manualmente dopo aver eseguito la messa a fuoco automatica, e ciò consente di mettere a fuoco un soggetto più rapidamente rispetto a quando si utilizza la messa a fuoco manuale fin dall'inizio. Questo risulta comodo in situazioni quali la ripresa macro.

#### **MF** (Mes. fuo. man.):

Regola manualmente la messa a fuoco. Se non è possibile mettere a fuoco il soggetto con la messa a fuoco automatica, usare la messa a fuoco manuale.

### Indicatore di messa a fuoco

● (acceso):

Il soggetto è a fuoco e la messa a fuoco è bloccata.

● (lampeggiante):

Il soggetto non è a fuoco.

⊙ (acceso):

Il soggetto è a fuoco. La messa a fuoco viene regolata in modo continuo in base ai movimenti del soggetto.

⊕ (acceso):

La messa a fuoco è in corso.

### Soggetti difficili da mettere a fuoco usando la messa a fuoco automatica

- Soggetti scuri e lontani
- Soggetti con poco contrasto
- Soggetti visti attraverso un vetro
- Soggetti in movimento rapido
- Luce riflessa o superfici brillanti
- Luce lampeggiante
- Soggetti in controluce
- Motivi ripetitivi, come le facciate di edifici
- Soggetti nell'area di messa a fuoco con distanze focali diverse

#### Suggerimento

- Nel modo [AF continuo], è possibile bloccare la messa a fuoco tenendo premuto il tasto a cui è stata assegnata la funzione [Blocco Fuoco].



- Quando si imposta la messa a fuoco su infinito nel modo di messa a fuoco manuale o nel modo di messa a fuoco manuale diretta, assicurarsi che la messa a fuoco sia su un soggetto sufficientemente distante controllando il monitor o il mirino.

### Nota

- [AF automatico] è disponibile solo quando si usa un obiettivo che supporta la messa a fuoco automatica con rilevamento di fase.
- Quando è impostato [AF continuo] o [AF automatico], l'angolo di visione può cambiare un po' alla volta durante la messa a fuoco. Ciò non influisce sulle effettive immagini registrate.
- Solo [AF continuo] e [Mes. fuo. man.] sono disponibili durante la ripresa di filmati o quando la manopola del modo è impostata su **S&Q**.

---

### Argomento correlato

- [Messa a fuoco manuale diretta \(DMF\)](#)
- [Mes. fuo. man.](#)
- [MF assistita \(immagine statica\)](#)
- [AF con rilevamento di fase](#)

Fotocamera digitale con obiettivo intercambiabile  
ILCE-7RM3 α7RIII

## Imp. priorità in AF-S

---

Imposta se far scattare l'otturatore anche se il soggetto non è a fuoco quando [Modo messa a fuoco] è impostato su [AF singolo], [Fuoco man. dir.] o [AF automatico] e il soggetto è fermo.

1 MENU →  1 (Impostazioni ripresa1) → [Imp. priorità in AF-S] → impostazione desiderata.

### Dettagli sulle voci del menu

**AF:**

Dà priorità alla messa a fuoco. L'otturatore non scatta finché il soggetto non è a fuoco.

**Scatto:**

Dà priorità allo scatto dell'otturatore. L'otturatore scatta anche se il soggetto non è a fuoco.

**Enfasi equilibrata:**

Riprende con enfasi equilibrata tra la messa a fuoco e lo scatto dell'otturatore.

---

### Argomento correlato

- [Modo messa a fuoco](#)
- [Imp. priorità in AF-C](#)

Fotocamera digitale con obiettivo intercambiabile  
ILCE-7RM3 α7RIII

## Imp. priorità in AF-C

---

Imposta se far scattare l'otturatore anche se il soggetto non è a fuoco quando la messa a fuoco automatica continua è attiva e il soggetto è in movimento.

1 MENU →  1 (Impostazioni ripresa1) → [Imp. priorità in AF-C] → impostazione desiderata.

### Dettagli sulle voci del menu

**AF:**

Dà priorità alla messa a fuoco. L'otturatore non scatta finché il soggetto non è a fuoco.

**Scatto:**

Dà priorità allo scatto dell'otturatore. L'otturatore scatta anche se il soggetto non è a fuoco.

**Enfasi equilibrata:**

Riprende con enfasi equilibrata tra la messa a fuoco e lo scatto dell'otturatore.

---

### Argomento correlato

- [Modo messa a fuoco](#)
- [Imp. priorità in AF-S](#)

Fotocamera digitale con obiettivo intercambiabile  
ILCE-7RM3 α7RIII

## Area messa a fuoco

Seleziona l'area di messa a fuoco. Usare questa funzione quando è difficile ottenere la messa a fuoco appropriata nel modo di messa a fuoco automatica.

1 MENU →  (Impostazioni ripresa1) → [Area messa a fuoco] → impostazione desiderata.

### Dettagli sulle voci del menu

#### Ampia :

Mette a fuoco un soggetto coprendo automaticamente l'intera area dello schermo. Quando si preme a metà il pulsante di scatto nel modo di ripresa delle immagini statiche, intorno all'area che è messa a fuoco viene visualizzato un riquadro verde.

#### Zona :

Selezionare una zona sul monitor su cui mettere a fuoco, e il prodotto selezionerà automaticamente un'area di messa a fuoco.

#### Centro :

Mette a fuoco automaticamente un soggetto al centro dell'immagine. Utilizzare insieme alla funzione di blocco della messa a fuoco per creare la composizione desiderata.

#### Spot flessibile :

Consente di spostare il riquadro di messa a fuoco sul punto sullo schermo desiderato e mettere a fuoco un soggetto estremamente piccolo in un'area ristretta.

#### Spot flessi. espanso :

Se il prodotto non riesce a mettere a fuoco il punto singolo selezionato, usa i punti di messa a fuoco attorno allo spot flessibile come area di seconda priorità per ottenere la messa a fuoco.

#### AF agganc. al sogg. :

Tenendo premuto a metà il pulsante di scatto, il prodotto insegue il soggetto all'interno dell'area di messa a fuoco automatica selezionata. Questa impostazione è disponibile soltanto quando [Modo messa a fuoco] è impostato su [AF continuo]. Puntare il cursore su [AF agganc. al sogg.] nella schermata di impostazione di [Area messa a fuoco], quindi selezionare l'area di inizio dell'inseguimento desiderata usando i lati sinistro/destro della rotellina di controllo. È possibile anche spostare l'area di inizio dell'inseguimento in un punto desiderato designando l'area come spot flessibile o spot flessibile espanso.

### Esempi di visualizzazione del riquadro di messa a fuoco

Il riquadro di messa a fuoco varia come segue.

#### Durante la messa a fuoco di un'area più grande

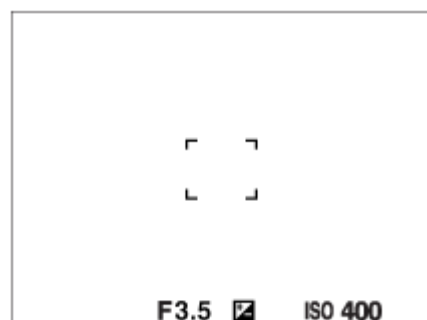

#### Durante la messa a fuoco di un'area più piccola

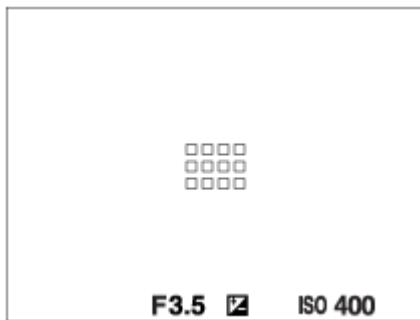

- Quando l'impostazione di [Area messa a fuoco] è [Ampia] o [Zona], il riquadro di messa a fuoco potrebbe passare tra "Durante la messa a fuoco di un'area più grande" e "Durante la messa a fuoco di un'area più piccola", a seconda del soggetto o della situazione.
- Quando si monta un obiettivo con montaggio A con un adattatore di montaggio (LA-EA1 o LA-EA3) (in vendita separatamente) e l'impostazione di [Sistema AF] è [AF a rilevam. di fase], potrebbe venire visualizzato il riquadro di messa a fuoco di "Durante la messa a fuoco di un'area più piccola".

#### Quando si ottiene la messa a fuoco automaticamente in base all'intero raggio del monitor

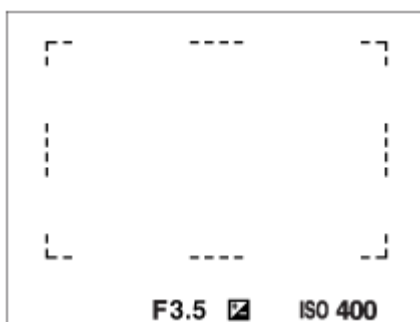

- Quando si usa una funzione dello zoom diversa dallo zoom ottico, l'impostazione [Area messa a fuoco] viene disabilitata e il riquadro di messa a fuoco viene mostrato dalla linea tratteggiata. L'AF funziona con priorità sopra e intorno l'area centrale.

#### Per spostare l'area di messa a fuoco

- È possibile spostare l'area di messa a fuoco in [Spot flessibile], [Spot flessi. espanso] o [Zona] utilizzando il selettore multiplo. Se si assegna [Mes. fuoco standard] al centro del selettore multiplo, è possibile riportare il riquadro di messa a fuoco al centro del monitor premendo il centro del selettore multiplo.
- È possibile spostare rapidamente il riquadro di messa a fuoco toccandolo e trascinandolo sul monitor. Impostare anticipatamente [Funzionamen. tattile] su [Attiv.].

#### Suggerimento

- Per impostazione predefinita, la funzione [Area messa a fuoco] è assegnata al tasto C2.

#### Nota

- [Area messa a fuoco] è bloccata su [Ampia] nelle seguenti situazioni:
  - [Auto. intelligente]
- L'area di messa a fuoco potrebbe non illuminarsi durante lo scatto continuo o quando il pulsante dell'otturatore viene premuto fino in fondo in una sola volta.
- Quando la manopola del modo è su  (Filmato) o **S&Q**, oppure durante la ripresa di filmati, [AF agganc. al sogg.] non è selezionabile come [Area messa a fuoco].
- Quando [Rilevam. soggetto] sotto [Imp. AF Viso/Occhi] è impostato su [Animale], [AF agganc. al sogg.] non è selezionabile come [Area messa a fuoco].

---

### Argomento correlato

- Funzionamen. tattile
- Regolazione delle impostazioni dell'area di messa a fuoco in base all'orientamento della fotocamera (orizzontale/verticale) (Cb. Area AF V/O)
- Registrazione dell'area di messa a fuoco corrente (Registraz. area AF) (immagine statica)

4-728-781-35(1) Copyright 2017 Sony Corporation

Fotocamera digitale con obiettivo intercambiabile  
ILCE-7RM3 α7RIII

## Impost. mes. a fuoco

Configura le funzioni di messa a fuoco usando la manopola anteriore/manopola posteriore o la rotellina di controllo.

- 1 MENU →  (Impostazioni ripresa1) → [Impost. mes. a fuoco].
- 2 Eseguire le impostazioni usando la manopola anteriore/posteriore o la rotellina di controllo.

### Quando il modo di messa a fuoco è impostato su messa a fuoco automatica o messa a fuoco manuale diretta

È possibile regolare le impostazioni dell'area di messa a fuoco e la posizione del riquadro di messa a fuoco. È possibile spostare il riquadro di messa a fuoco solo quando l'impostazione di [Area messa a fuoco] è una delle seguenti:

- [Zona]
- [Spot flessibile]
- [Spot flessi. espanso]

**Manopola anteriore:** Sposta in alto/in basso il riquadro di messa a fuoco.

**Manopola posteriore:** Sposta a destra/a sinistra il riquadro di messa a fuoco.

**Rotellina di controllo:** Seleziona l'area di messa a fuoco.

### Quando il modo di messa a fuoco è impostato su messa a fuoco manuale

È possibile impostare l'area da ingrandire quando si mette a fuoco manualmente.

**Manopola anteriore:** Sposta l'area da ingrandire su/giù.

**Manopola posteriore:** Sposta l'area da ingrandire a destra/a sinistra.

**Rotellina di controllo:** Sposta l'area da ingrandire su/giù.

Fotocamera digitale con obiettivo intercambiabile  
ILCE-7RM3 α7RIII

## Regolazione delle impostazioni dell'area di messa a fuoco in base all'orientamento della fotocamera (orizzontale/verticale) (Cb. Area AF V/O)

È possibile impostare se cambiare l'Area messa a fuoco e la posizione del riquadro di messa a fuoco in base all'orientamento della fotocamera (orizzontale/verticale). Questa funzione è utile quando si riprendono scene che richiedono di cambiare frequentemente la posizione della fotocamera, come i ritratti o le scene sportive.

1 MENU →  (Impostazioni ripresa1) →  Cb. Area AF V/O → impostazione desiderata.

### Dettagli sulle voci del menu

#### Disattivato:

L'Area messa a fuoco e la posizione del riquadro di messa a fuoco non cambiano in base all'orientamento della fotocamera (orizzontale/verticale).

#### Solo punto AF:

La posizione del riquadro di messa a fuoco cambia in base all'orientamento della fotocamera (orizzontale/verticale). L'Area messa a fuoco è fissa.

#### Punto AF + Area AF:

Sia l'Area messa a fuoco che la posizione del riquadro di messa a fuoco cambiano in base all'orientamento della fotocamera (orizzontale/verticale).

### Esempio di quando è selezionato [Punto AF + Area AF]

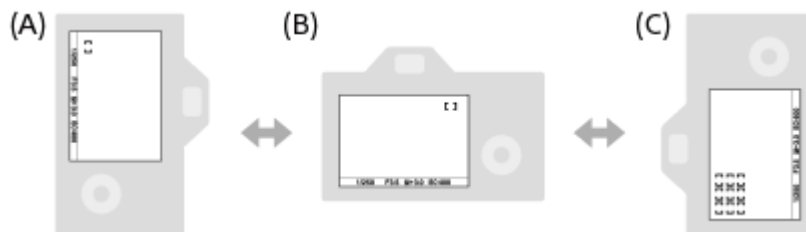



(A) Verticale: [Spot flessibile] (angolo superiore sinistro)

(B) Orizzontale: [Spot flessibile] (angolo superiore destro)

(C) Verticale: [Zona] (angolo inferiore sinistro)

- Vengono rilevati tre orientamenti della fotocamera: orizzontale, verticale con il lato del pulsante di scatto verso l'alto e verticale con il lato del pulsante di scatto verso il basso.

### Nota

- Se si cambia l'impostazione di , le impostazioni di messa a fuoco per ciascun orientamento della fotocamera non vengono mantenute.
- Nelle seguenti situazioni, l'Area messa a fuoco e la posizione del riquadro di messa a fuoco non cambiano, neppure se  Cb. Area AF V/O è impostata su [Punto AF + Area AF] o [Solo punto AF]:
  - Quando il modo di ripresa è impostato su [Auto. intelligente], [Filmato] o [Movimento L&R]
  - Mentre il pulsante di scatto è premuto a metà
  - Durante la ripresa dei filmati
  - Mentre si usa la funzione di zoom digitale
  - Mentre è attivata la messa a fuoco automatica
  - Quando sono attivate le [Impost. mes. a fuoco]
  - Durante la ripresa continua
  - Durante il conto alla rovescia per l'autoscatto
  - Quando è attivato l'[Ingrand. mes. a fuo.]



- Quando si riprendono le immagini subito dopo l'accensione del sistema e la fotocamera è verticale, la prima ripresa viene effettuata con l'impostazione della messa a fuoco orizzontale o con l'ultima l'impostazione della messa a fuoco.
- L'orientamento della fotocamera non può essere rilevato quando l'obiettivo è rivolto verso l'alto o verso il basso.

---

### **Argomento correlato**

- [Area messa a fuoco](#)

4-728-781-35(1) Copyright 2017 Sony Corporation

Fotocamera digitale con obiettivo intercambiabile  
ILCE-7RM3 α7RIII

## Illuminatore AF (immagine statica)

L'illuminatore AF fornisce la luce di riempimento per mettere a fuoco più facilmente un soggetto in un ambiente buio. Nel tempo che intercorre tra la pressione a metà del pulsante di scatto e il blocco della messa a fuoco, l'illuminatore AF rosso si accende per consentire alla fotocamera una messa a fuoco più agevole.

1 MENU →  1 (Impostazioni ripresa1) →  Illuminatore AF → impostazione desiderata.

### Dettagli sulle voci del menu



#### Automatico:

L'illuminatore AF si accende automaticamente in ambienti bui.

#### Disattiv.:

Non usa l'illuminatore AF.

#### Nota

- Non è possibile usare  Illuminatore AF] nelle seguenti situazioni:
  - Quando il modo di ripresa è impostato su [Filmato] o [Movimento L&R].
  - Quando l'impostazione di [Modo messa a fuoco] è [AF continuo] o [AF automatico] e il soggetto è in movimento (quando si accende l'indicatore di messa a fuoco  o ).
  - L'[Ingrand. mes. a fuo.] è attivato.
  - Quando è fissato un adattatore di montaggio.
- Se la slitta multi interfaccia è dotata di un flash con funzione di illuminatore AF, quando il flash è acceso, si accende anche l'illuminatore AF.
- L'illuminatore AF emette una luce molto luminosa. Anche se non c'è pericolo per la salute, non guardare direttamente nell'illuminatore AF a distanza ravvicinata.

Fotocamera digitale con obiettivo intercambiabile  
ILCE-7RM3 α7RIII

## AF agg. sogg. centr.

Premendo al centro della rotellina di controllo, la fotocamera rileva il soggetto posizionato al centro dello schermo e continua a inseguirlo.

1 MENU →  (Impostazioni ripresa1) → [AF agg. sogg. centr.] → [Attiv.].

2 Allineare il riquadro di riferimento (A) sul soggetto e premere al centro della rotellina di controllo.

- Premere nuovamente al centro per interrompere l'inseguimento.

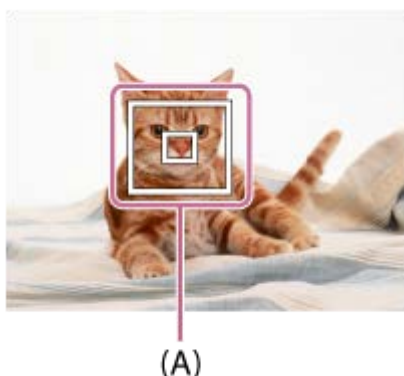



3 Premere completamente il pulsante di scatto per riprendere l'immagine.

### Suggerimento

- Se si assegna la funzione [Mes. fuoco standard] a un tasto desiderato, è possibile attivare [AF agg. sogg. centr.] o rilevare nuovamente un soggetto premendo il tasto quando l'impostazione di [Area messa a fuoco] è [Ampia] o [Centro].
- Quando si riprende usando il monitor, è possibile selezionare il soggetto da inseguire usando il tocco. Impostare [Funzionamen. tattile] su [Attiv.], quindi selezionare [Schermo+tap. tattile] o [Solo schermo tattile] sotto [Schermo/Tap. tattile].

### Nota

- La funzione [AF agg. sogg. centr.] potrebbe non operare bene nelle seguenti situazioni:
  - Il soggetto si sta muovendo troppo rapidamente.
  - Il soggetto è troppo piccolo o troppo grande.
  - Il contrasto tra il soggetto e lo sfondo è scarso.
  - È buio.
  - La luce ambientale cambia.
- Blocco AF non funziona nelle seguenti situazioni:
  - Durante la ripresa nel modo di messa a fuoco manuale
  - Durante l'uso dello zoom digitale
  - Quando si riprendono i filmati con l'impostazione di [ Impost. registraz.] su [120P] / [100P]
  - Quando si riprendono filmati in slow-motion/quick motion con l'impostazione di [ Frequenza fotogr.] su [120fps]/[100fps].
  - Quando [Rilevam. soggetto] sotto [Imp. AF Viso/Occhi] è impostato su [Animale]

- Mes. fuoco standard

4-728-781-35(1) Copyright 2017 Sony Corporation

Fotocamera digitale con obiettivo intercambiabile  
ILCE-7RM3 α7RIII

## Imp. AF Viso/Occhi

Questa funzione è usata per determinare se la fotocamera debba mettere a fuoco con priorità sui visi o sugli occhi. Questa funzione è disponibile con la versione 3.00 o successive del software di sistema (firmware) della fotocamera.

1 MENU →  (Impostazioni ripresa1) → [Imp. AF Viso/Occhi] → voce di impostazione desiderata.

### Dettagli sulle voci del menu

#### Prior. visi/occ. in AF:

Imposta se rilevare o meno i visi o gli occhi all'interno dell'area di messa a fuoco e la messa a fuoco sugli occhi (Eye AF) quando è attiva la messa a fuoco automatica. ([Attiv.]/[Disattiv.])

#### Rilevam. soggetto:

Seleziona l'elemento da rilevare.

[Umano]: Rileva visi/occhi umani.

[Animale]: Rileva occhi di animali. I musci degli animali non vengono rilevati.

#### Vis. fotogr. rilev. visi:

Imposta se visualizzare o meno il riquadro di rilevamento visi quando viene rilevato un viso umano. ([Attiv.]/[Disattiv.])

#### Visual. occh. animal.:

Imposta se visualizzare o meno il riquadro di rilevamento occhi quando vengono rilevati gli occhi di un animale. ([Attiv.]/[Disattiv.])

### Riquadro di rilevamento visi

Quando il prodotto rileva un viso, appare il riquadro grigio di rilevamento visi. Quando il prodotto determina che la messa a fuoco automatica è abilitata, il riquadro di rilevamento visi diventa bianco.

Nel caso in cui si sia registrato l'ordine di priorità per ciascun viso usando [Registrazione visi], il prodotto seleziona automaticamente il viso a cui è stata data la priorità per primo e la cornice di rilevamento visi su quel viso diventa bianca. Le cornici di rilevamento visi degli altri visi registrati diventano amaranto.



### Riquadro di rilevamento occhi

Quando viene rilevato un occhio e la fotocamera determina che la messa a fuoco automatica è possibile, a seconda delle impostazioni viene visualizzato un riquadro di rilevamento occhi bianco.

Il riquadro di rilevamento occhi viene visualizzato come segue quando [Rilevam. soggetto] è impostato su [Animale].



## [AF sugli occhi] con tasto personalizzato

La funzione AF sugli occhi può essere usata anche assegnando [AF sugli occhi] a un tasto personalizzato. La fotocamera può mettere a fuoco gli occhi per tutto il tempo in cui il tasto è premuto. Ciò è utile quando si desidera applicare temporaneamente la funzione AF sugli occhi allo schermo intero indipendentemente dall'impostazione di [Area messa a fuoco].

Per esempio, se [Area messa a fuoco] è impostata su [Spot flessibile] e si desidera che la fotocamera metta a fuoco un occhio al di fuori del riquadro di messa a fuoco, è possibile applicare la funzione AF sugli occhi premendo il tasto personalizzato a cui è stata assegnata la funzione [AF sugli occhi], senza cambiare [Area messa a fuoco].



1. MENU → 2 (Impostazioni ripresa2) → [ Tasto pers.] → tasto desiderato, quindi assegnare la funzione [AF sugli occhi] al tasto.
2. MENU → 1 (Impostazioni ripresa1) → [Imp. AF Viso/Occhi] → [Rilevam. soggetto] → impostazione desiderata.
3. Puntare la fotocamera sul viso di una persona o sul muso di un animale, quindi premere il tasto al quale è stata assegnata la funzione [AF sugli occhi].
4. Premere il pulsante di scatto durante la pressione del tasto.

### Suggerimento

- Se si desidera che il riquadro di rilevamento visi o occhi scompaia entro un certo periodo di tempo dopo che la fotocamera ha messo a fuoco il viso o l'occhio, impostare [Canc. auto. area AF] su [Attiv.].
- Per rilevare gli occhi di animali, disporre la composizione in modo che sia gli occhi che il naso dell'animale rientrino nell'angolo di visione.

### Nota

- Quando [Rilevam. soggetto] è impostato su [Umano], gli occhi degli animali non vengono rilevati. Quando [Rilevam. soggetto] è impostato su [Animale], i visi umani non vengono rilevati.
- Quando [Rilevam. soggetto] è impostato su [Animale], le seguenti funzioni non sono disponibili:
  - [AF agganc. al sogg.]
  - [AF agg. sogg. centr.]
  - [Prtà visi mis. esp mlti]
  - [Priorità visi registrati]
- La funzione [AF sugli occhi] potrebbe non operare bene nelle seguenti situazioni:
  - Quando la persona indossa gli occhiali da sole.
  - Quando i capelli sulla fronte coprono gli occhi della persona.
  - In condizioni di scarsa illuminazione o di controluce.
  - Quando gli occhi sono chiusi.
  - Quando il soggetto è nell'ombra.
  - Quando il soggetto è sfocato.
  - Quando il soggetto si muove troppo.
- Se il soggetto si muove troppo, il riquadro di rilevamento potrebbe non venire visualizzato correttamente in corrispondenza degli occhi.
- A seconda delle circostanze, gli occhi non possono essere messi a fuoco.
- Quando la fotocamera non riesce a mettere a fuoco gli occhi umani, rileva e mette a fuoco il viso. La fotocamera non può mettere a fuoco gli occhi quando non viene rilevato alcun viso umano.

- Il prodotto potrebbe non rilevare affatto i visi o potrebbe rilevare accidentalmente altri oggetti come visi in alcune condizioni.
- La funzione AF sugli occhi non è disponibile quando la manopola del modo è impostata su  (Filmato) o **S&Q**, oppure durante la ripresa di filmati.
- Il riquadro di rilevamento occhi non viene visualizzato quando la funzione AF sugli occhi non è disponibile.
- Non è possibile usare la funzione di rilevamento visi/occhi con le seguenti funzioni:
  - Funzioni di zoom diverse dallo zoom ottico.
  - [Posterizzazione] sotto [Effetto immagine]
  - Ingrandimento della messa a fuoco
  - Quando l'impostazione di [**S&Q** Frequenza fotogr.] è [120fps]/[100fps] durante la ripresa slow-motion/quick-motion.
- Non è possibile usare la funzione di rilevamento visi nelle seguenti situazioni:
  - Ripresa di filmati con l'impostazione di [ Impost. registr.] su [120p]/[100p]
- È possibile rilevare fino a 8 visi dei soggetti.
- Anche se l'impostazione di [Vis. fotogr. rilev. visi] è [Disattiv.], viene visualizzato un riquadro di messa a fuoco verde sui visi che sono a fuoco.
- Quando il modo di ripresa è impostato su [Auto. intelligente], l'impostazione di [Prior. visi/occ. in AF] è bloccata su [Attiv.].
- Anche se [Rilevam. soggetto] è impostato su [Animale], gli occhi di alcuni tipi di animali non possono venire rilevati.
- Anche se [Visual. occh. animal.] è impostata su [Disattiv.], viene visualizzato un riquadro di messa a fuoco verde sugli occhi che sono a fuoco.

---

#### Argomento correlato

- [Modo messa a fuoco](#)
- [Area messa a fuoco](#)
- [Canc. auto. area AF](#)
- [Tasto pers. \(immagine statica/filmato/riproduzione\)](#)
- [Versione](#)

Fotocamera digitale con obiettivo intercambiabile  
ILCE-7RM3 α7RIII

## Sensib. inseg. AF (immagine statica)

---

È possibile selezionare la sensibilità per l'inseguimento AF quando il soggetto va fuori fuoco nel modo immagine statica.

**1** MENU →  1 (Impostazioni ripresa1) → [ Sensib. inseg. AF] → impostazione desiderata.

### Dettagli sulle voci del menu

**5(Risponde bene) / 4 / 3(Standard) / 2 / 1(Bloccato):**

Selezionare [5(Risponde bene)] per mettere a fuoco in modo reattivo soggetti a distanze diverse.



Selezionare [1(Bloccato)] per mantenere a fuoco un soggetto specifico quando altri oggetti passano davanti al soggetto.



Fotocamera digitale con obiettivo intercambiabile  
ILCE-7RM3 α7RIII

## Sistema AF (immagine statica)

Imposta il sistema di rilevamento della messa a fuoco (AF a rilevam. di fase/Contrasto AF) quando si monta un obiettivo con montaggio A usando un adattatore per montaggio obiettivo LA-EA1/LA-EA3 (in vendita separatamente).

1 MENU →  1 (Impostazioni ripresa1) → [ Sistema AF] → impostazione desiderata.

### Dettagli sulle voci del menu



#### AF a rilevam. di fase:

Mette a fuoco con AF con rilevamento di fase. La velocità di messa a fuoco è superiore rispetto al modo [Contrasto AF], ma la messa a fuoco è limitata entro l'area di messa a fuoco con rilevamento di fase.

#### Contrasto AF:

Mette sempre a fuoco con Contrasto AF. È possibile mettere a fuoco qualsiasi parte del monitor, ma la velocità di messa a fuoco è inferiore rispetto al modo [AF a rilevam. di fase].

#### Nota

- Quando [ Sistema AF] è impostato su [Contrasto AF], [AF continuo] in [Modo messa a fuoco] non è disponibile.
- Le seguenti funzioni non sono disponibili quando l'impostazione di [ Sistema AF] è [AF a rilevam. di fase]:
  - [Zona], [Spot flessi. espanso] e [AF agganc. al sogg.] in [Area messa a fuoco] (Con la versione 2.00 o successiva del software di sistema (firmware) della fotocamera, sono disponibili tutti i tipi di area di messa a fuoco.)
  - [AF agg. sogg. centr.]
- Quando [ Sistema AF] è impostato su [AF a rilevam. di fase], [Imp. priorità in AF-S] passa temporaneamente a [AF] anche se è impostata su [Enfasi equilibrata].

Fotocamera digitale con obiettivo intercambiabile  
ILCE-7RM3 α7RIII

## Avanz. diafr. in AF (immagine statica)

---

Quando si riprende con un obiettivo compatibile, è possibile ridurre il suono di azionamento dell'apertura. Questa funzione è disponibile con la versione 2.00 o successive del software di sistema (firmware) della fotocamera.

1 MENU →  1 (Impostazioni ripresa1) → [Avanz. diafr. in AF] → impostazione desiderata.

### Dettagli sulle voci del menu

#### Standard:

Usa il sistema di azionamento dell'apertura standard.

#### Priorità silenziosa:

Cambia il sistema di azionamento dell'apertura per dare priorità al silenzio, in modo che il suono di azionamento dell'apertura sia inferiore che in [Standard].

#### Nota

- Quando è selezionato [Priorità silenziosa], la velocità di messa a fuoco potrebbe rallentare, e potrebbe essere più difficile mettere a fuoco un soggetto.
- [Avanz. diafr. in AF] non è disponibile quando si usa un obiettivo non compatibile con questa funzione.

---

### Argomento correlato

- [Versione](#)

Fotocamera digitale con obiettivo intercambiabile  
ILCE-7RM3 α7RIII

## AF con p.scatto (immagine statica)

Seleziona se mettere a fuoco automaticamente quando si preme a metà il pulsante di scatto. Selezionare [Disattiv.] per regolare separatamente la messa a fuoco e l'esposizione.

1 MENU →  1 (Impostazioni ripresa1) → [ AF con p.scatto] → impostazione desiderata.

### Dettagli sulle voci del menu

#### Attiv.:





La messa a fuoco automatica funziona quando si preme a metà il pulsante di scatto.

#### Disattiv.:

La messa a fuoco automatica non funziona anche se si preme a metà il pulsante di scatto.

### Metodo utile per la regolazione di precisione della messa a fuoco

Quando è montato un obiettivo con montaggio A, l'attivazione della funzione di messa a fuoco automatica con un pulsante diverso dal pulsante di scatto consente una messa a fuoco più accurata in combinazione con la messa a fuoco manuale.

1. Impostare [ AF con p.scatto] su [Disattiv.].
2. MENU →  2 (Impostazioni ripresa2) → [ Tasto pers.] o [ Tasto pers.] → assegnare le funzioni [Ingrand. mes. a fuo.] ai tasti desiderati.
3. Impostare [ Eye-Start AF] su [Disattiv.] per evitare la messa a fuoco automatica quando si guarda attraverso il mirino.
4. Premere il tasto AF-ON per mettere a fuoco.
5. Premere il tasto a cui è assegnata la funzione [Ingrand. mes. a fuo.], quindi ruotare l'anello di messa a fuoco per la regolazione di precisione della messa a fuoco.
6. Premere completamente il pulsante di scatto per riprendere l'immagine.



### Argomento correlato

- [Attivazione AF](#)
- [Eye-Start AF \(immagine statica\)](#)
- [Pre-AF \(immagine statica\)](#)
- [Ingrand. mes. a fuo.](#)

Fotocamera digitale con obiettivo intercambiabile  
ILCE-7RM3 α7RIII

## Pre-AF (immagine statica)

Il prodotto regola automaticamente la messa a fuoco prima di premere a metà il pulsante di scatto. Durante le operazioni di messa a fuoco, lo schermo potrebbe scuotere.

1 MENU →  1 (Impostazioni ripresa1) → [ Pre-AF] → impostazione desiderata.

### Dettagli sulle voci del menu

#### Attiv.:

Regola la messa a fuoco prima di premere a metà il pulsante di scatto.

#### Disattiv.:

Non regola la messa a fuoco prima di premere a metà il pulsante di scatto.



#### Nota

- [ Pre-AF] è disponibile soltanto quando è montato un obiettivo con montaggio E.

Fotocamera digitale con obiettivo intercambiabile  
ILCE-7RM3 α7RIII

## Eye-Start AF (immagine statica)

Imposta se usare o meno la messa a fuoco automatica quando si guarda attraverso il mirino elettronico.

1 MENU →  (Impostazioni ripresa1) → [ Eye-Start AF] → impostazione desiderata.

### Dettagli sulle voci del menu

**Attiv.:**

La messa a fuoco automatica si avvia quando si guarda attraverso il mirino elettronico.

**Disattiv.:**

La messa a fuoco automatica non si avvia quando si guarda attraverso il mirino elettronico.

### Suggerimento



- [ Eye-Start AF] è disponibile quando sono montati un obiettivo con montaggio A e un adattatore per montaggio obiettivo (LA-EA2, LA-EA4) (in vendita separatamente).

Fotocamera digitale con obiettivo intercambiabile  
ILCE-7RM3 α7RIII



## Registrazione dell'area di messa a fuoco corrente (Registraz. area AF) (immagine statica)

È possibile spostare temporaneamente il riquadro di messa a fuoco in una posizione preassegnata usando un tasto personalizzato. Questa funzione è utile per la ripresa di scene in cui i movimenti del soggetto sono prevedibili, ad esempio nelle scene sportive. Con questa funzione, è possibile cambiare rapidamente l'area di messa a fuoco in base alla situazione.

### Come registrare l'area di messa a fuoco

1. MENU →  1 (Impostazioni ripresa1) → [ Registraz. area AF] → [Attiv.].
2. Impostare l'area di messa a fuoco nella posizione desiderata e poi mantenere premuto il tasto Fn (Funzione).



### Come richiamare l'area di messa a fuoco registrata

1. MENU →  2 (Impostazioni ripresa2) → [ Tasto pers.] → tasto desiderato, quindi selezionare [Reg. area AF blocco].
2. Impostare la fotocamera nel modo di ripresa, tenere premuto il tasto a cui è assegnata la funzione [Reg. area AF blocco] e poi premere il pulsante di scatto per riprendere le immagini.

#### Suggerimento

- Quando il riquadro di messa a fuoco è registrato usando [ Registraz. area AF], il riquadro di messa a fuoco registrato lampeggia sul monitor.
- Se si assegna [Prem/Ril area AF reg] a un tasto personalizzato, è possibile usare il riquadro di messa a fuoco registrato senza tenere premuto il tasto.
- Se [Area AF reg.+Att. AF] è assegnato a un tasto personalizzato, la messa a fuoco automatica usando il riquadro di messa a fuoco registrato viene eseguita quando si preme il tasto.

#### Nota

- L'area di messa a fuoco non può essere registrata nelle seguenti situazioni:
  - La manopola del modo è impostata su  (Filmato) o **S&Q**
  - Mentre viene eseguita la [Messa a fuoco tattile]
  - Mentre si usa la funzione di zoom digitale
  - Mentre viene eseguita la [AF agganc. al sogg.]
  - Durante la messa a fuoco
  - Mentre si esegue il blocco della messa a fuoco
- Non è possibile assegnare [Reg. area AF blocco] a [Funz. tasto sinistro], [Funz. tasto destro], o [Tasto Giù].
- Nelle seguenti situazioni, non è possibile richiamare l'area di messa a fuoco registrata:
  - La manopola del modo è impostata su **AUTO** (Modo Automatico),  (Filmato) o **S&Q**
- Quando [ Registraz. area AF] è impostata su [Attiv.], l'impostazione [Blocco parti operaz.] è bloccata su [Disattiv.].

#### Argomento correlato

- [Area messa a fuoco](#)
- [Tasto pers. \(immagine statica/filmato/riproduzione\)](#)

Fotocamera digitale con obiettivo intercambiabile  
ILCE-7RM3 α7RIII

## Cancellazione di un'area AF registrata (Ann. area AF reg.)

Cancella la posizione del riquadro di messa a fuoco che è stata registrata usando [  Registr. area AF].

**1** MENU →  (Impostazioni ripresa1) → [  Ann. area AF reg.].

### Argomento correlato

- [Registrazione dell'area di messa a fuoco corrente \(Registraz. area AF\) \(immagine statica\)](#)

Fotocamera digitale con obiettivo intercambiabile  
ILCE-7RM3 α7RIII

## Canc. auto. area AF

---

Imposta se visualizzare sempre l'area di messa a fuoco o se questa debba scomparire automaticamente poco dopo l'ottenimento della messa a fuoco.

**1** MENU →  1 (Impostazioni ripresa1) → [Canc. auto. area AF] → impostazione desiderata.

### Dettagli sulle voci del menu

**Attiv.:**

L'area di messa a fuoco scompare automaticamente poco dopo l'ottenimento della messa a fuoco.

**Disattiv.:**

L'area di messa a fuoco viene visualizzata sempre.



Fotocamera digitale con obiettivo intercambiabile  
ILCE-7RM3 α7RIII

## Visual. area AF cont.

È possibile impostare se visualizzare o meno l'area messa a fuoco quando [Area messa a fuoco] è impostata su [Ampia] o [Zona], in modo [AF continuo].

1 MENU →  1 (Impostazioni ripresa1) → [Visual. area AF cont.] → impostazione desiderata.

### Dettagli sulle voci del menu

#### Attiv.:

Visualizza l'area di messa a fuoco che è a fuoco.

#### Disattiv.:

Non visualizza l'area di messa a fuoco che è a fuoco.

#### Nota

- Quando l'impostazione di [Area messa a fuoco] è una delle seguenti, i riquadri nell'area che è a fuoco diventano verdi:
  - [Centro]
  - [Spot flessibile]
  - [Spot flessi. espanso]
- Quando sulla fotocamera sono montati un obiettivo con montaggio A e un adattatore per montaggio obiettivo (LA-EA1/LA-EA3) (in vendita separatamente) e l'impostazione di [  Sistema AF] è [AF a rilevam. di fase], [Visual. area AF cont.] è sempre attiva, indipendentemente dalle impostazioni di [Area messa a fuoco].

Fotocamera digitale con obiettivo intercambiabile  
ILCE-7RM3 α7RIII

## Area a rilev. di fase

---

Imposta se visualizzare o meno l'area AF con rilevamento di fase.

**1** MENU →  1 (Impostazioni ripresa1) → [Area a rilev. di fase] → impostazione desiderata.

### Dettagli sulle voci del menu

#### Attiv.:

Visualizza l'area AF con rilevamento di fase.

#### Disattiv.:

Non visualizza l'area AF con rilevamento di fase.

#### Nota

- Il rilevamento fase AF è disponibile soltanto con gli obiettivi compatibili. Se è montato un obiettivo incompatibile, non si sarà in grado di usare il rilevamento fase AF. Il rilevamento fase AF potrebbe non funzionare anche con alcuni obiettivi compatibili, come gli obiettivi acquistati in passato che non sono stati aggiornati. Per i dettagli sugli obiettivi compatibili, visitare il sito web Sony nella propria area o rivolgersi al rivenditore Sony o al centro di assistenza Sony locale autorizzato.
- Durante la ripresa di immagini in formato APS-C, l'area AF con rilevamento di fase non viene visualizzata.
- Durante la ripresa di filmati, l'area AF con rilevamento di fase non viene visualizzata.

Fotocamera digitale con obiettivo intercambiabile  
ILCE-7RM3 α7RIII

## Micro reg. AF

Consente di regolare la posizione di messa a fuoco automatica e registrare un valore regolato per ciascun obiettivo quando si usano obiettivi con montaggio A con un adattatore per montaggio obiettivo LA-EA2 o LA-EA4 (in vendita separatamente).

Utilizzare questa funzione solo quando sono necessarie regolazioni. Quando si utilizza questa regolazione, la funzione di messa a fuoco automatica potrebbe non venire eseguita nella posizione corretta.

1 MENU →  1 (Impostazioni ripresa1) → [Micro reg. AF].

2 Selezionare [Impost. regolaz. AF] → [Attiv.].

3 [quantità] → valore desiderato.

- Maggiore è il valore selezionato, più lontana dal prodotto sarà la posizione di messa a fuoco automatica. Minore è il valore selezionato, più vicina al prodotto sarà la posizione di messa a fuoco automatica.

### Suggerimento

- Si consiglia di regolare la posizione con le condizioni reali di ripresa. Impostare [Area messa a fuoco] su [Spot flessibile] e usare un soggetto luminoso con contrasto elevato per effettuare la regolazione.

### Nota

- Quando si monta un obiettivo per cui è già stato registrato un valore, il valore registrato appare sullo schermo. [±0] appare per gli obiettivi per cui un valore non è ancora stato registrato.
- Se come valore viene visualizzato [-], significa che sono stati registrati un totale di 30 obiettivi e non è più possibile registrare obiettivi nuovi. Per registrare un obiettivo nuovo, montare un obiettivo per cui la registrazione può essere cancellata e impostare il suo valore su [±0] o ripristinare i valori di tutti gli obiettivi usando [Cancella].
- La [Micro reg. AF] supporta gli obiettivi Sony, Minolta o Konica-Minolta. Se si esegue la [Micro reg. AF] con obiettivi diversi dagli obiettivi supportati, le impostazioni registrate per gli obiettivi supportati possono venire influenzate. Non eseguire [Micro reg. AF] con un obiettivo che non è supportato.
- Non è possibile impostare [Micro reg. AF] individualmente per un obiettivo Sony, Minolta e Konica-Minolta con le stesse specifiche.

Fotocamera digitale con obiettivo intercambiabile  
 ILCE-7RM3 α7RIII

## Comp.esposiz.

Normalmente, l'esposizione è impostata automaticamente (esposizione automatica). In base al valore di esposizione impostato dall'esposizione automatica, è possibile rendere l'intera immagine più luminosa o più scura se si regola [Comp.esposiz.] sul lato più o sul lato meno, rispettivamente (compensazione dell'esposizione).

### 1 Ruotare la manopola di compensazione dell'esposizione (A).

**lato + (sopra):**

Le immagini diventano più luminose.

**lato - (sotto):**

Le immagini diventano più scure.

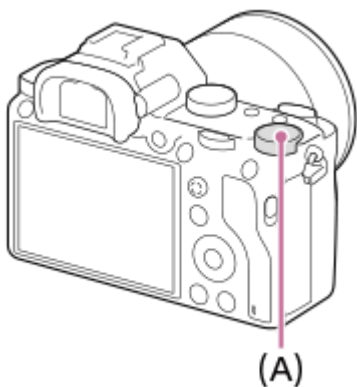

- È possibile regolare il valore di compensazione dell'esposizione nell'intervallo compreso tra -3,0 EV a +3,0 EV.
- È possibile controllare il valore di compensazione dell'esposizione impostato nella schermata di ripresa.

**Monitor**

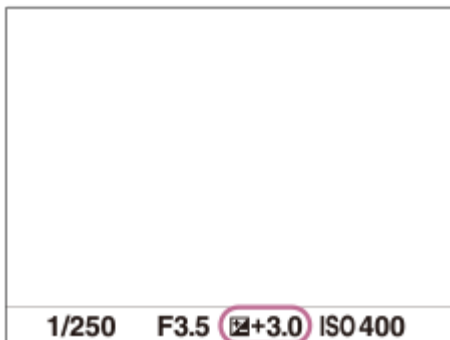

**Mirino**

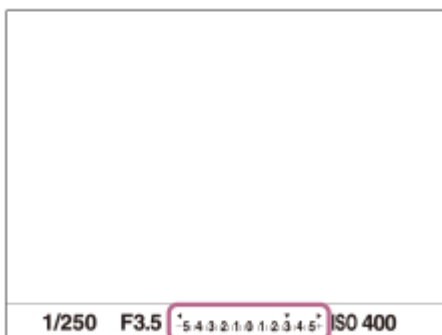

## Per impostare il valore di compensazione dell'esposizione usando il MENU

Quando la manopola di compensazione dell'esposizione è impostata su "0", è possibile regolare il valore di compensazione dell'esposizione nell'intervallo compreso tra -5.0 EV e + 5.0 EV.

MENU →  1 (Impostazioni ripresa1) → [Comp.esposiz.] → impostazione desiderata.

### Nota

- Non è possibile eseguire la compensazione dell'esposizione nei seguenti modi di ripresa:
  - [Auto. intelligente]
- Quando si usa [Esposiz. manuale], è possibile eseguire la compensazione dell'esposizione soltanto quando [ISO] è impostato su [ISO AUTO].
- Le impostazioni della manopola di compensazione dell'esposizione hanno priorità su [Comp.esposiz.] o [Mano. Compens. Ev] in MENU.
- Durante la ripresa, sullo schermo appare soltanto un valore tra -3,0 EV e +3,0 EV con la luminosità equivalente dell'immagine. Se si imposta un valore di compensazione dell'esposizione al di fuori da questo intervallo, la luminosità dell'immagine sullo schermo non mostra l'effetto, ma il valore sarà riflesso nell'immagine registrata.
- Per i filmati è possibile regolare la compensazione dell'esposizione in un intervallo compreso tra -2,0 EV e +2,0 EV.
- Se si riprende un soggetto in condizioni assai luminose o buie o quando si usa il flash, si potrebbe non essere in grado di ottenere un effetto soddisfacente.
- Quando si imposta la manopola di compensazione dell'esposizione su "0" da un'impostazione diversa da "0", il valore dell'esposizione passa a "0" indipendentemente dall'impostazione [Comp.esposiz.].

---

### Argomento correlato

- [Passo esposiz.](#)
- [Mano. Compens. Ev](#)
- [Imp.comp.esp.](#)
- [Espos. a forc. contin.](#)
- [Esp. a forc. singola](#)
- [Impost. mot. zebrato](#)

Fotocamera digitale con obiettivo intercambiabile  
ILCE-7RM3 α7RIII

## Reimposta Comp. EV

---

Imposta se mantenere il valore di esposizione impostato usando [Comp.esposiz.] quando si disattiva l'alimentazione quando la posizione della manopola di compensazione dell'esposizione è impostata su "0".

**1** MENU →  1 (Impostazioni ripresa1) → [Reimposta Comp. EV] → impostazione desiderata.

### Dettagli sulle voci del menu

**Gestire:**

Mantiene le impostazioni.

**Reimpostare:**

Ripristina le impostazioni.

Fotocamera digitale con obiettivo intercambiabile  
ILCE-7RM3 α7RIII

## ISO

La sensibilità alla luce è espressa dal numero ISO (indice di esposizione consigliato). Maggiore è il numero, superiore è la sensibilità.

### 1 ISO (ISO) sulla rotellina di controllo → selezionare l'impostazione desiderata.

- È possibile anche selezionare MENU →  1 (Impostazioni ripresa1) → [ISO].
- È possibile cambiare il valore in incrementi di 1/3 EV ruotando la manopola anteriore o la rotellina di controllo. È possibile cambiare il valore in incrementi di 1 EV ruotando la manopola posteriore.

### Dettagli sulle voci del menu

#### ISO AUTO:

Imposta automaticamente la sensibilità ISO.

#### ISO 50 – ISO 102400:

Imposta manualmente la sensibilità ISO. Selezionando un numero superiore si aumenta la sensibilità ISO.

#### Suggerimento

- È possibile cambiare il campo di sensibilità ISO che viene impostato automaticamente nel modo [ISO AUTO]. Selezionare [ISO AUTO] e premere il lato destro della rotellina di controllo e impostare i valori desiderati per [ISO AUTO massimo] e [ISO AUTO minimo].

#### Nota

- [ISO AUTO] è selezionato quando si usano le seguenti funzioni:
  - [Auto. intelligente]
- Quando la sensibilità ISO è impostata su un valore inferiore a ISO 100, i limiti per la luminosità del soggetto registrabile (gamma dinamica) potrebbero diminuire.
- Maggiore è il valore ISO, più disturbi appariranno sulle immagini.
- Le impostazioni ISO disponibili variano a seconda che si stiano riprendendo immagini statiche, filmati o filmati slow-motion/quick motion.
- Quando si riprendono i filmati, sono disponibili i valori ISO tra 100 e 32000. Se il valore ISO è impostato su un valore superiore rispetto a ISO 32000, l'impostazione passa automaticamente a 32000. Al termine della registrazione del filmato, il valore ISO ritorna all'impostazione originale.
- Quando si riprendono i filmati, sono disponibili i valori ISO tra 100 e 32000. Se il valore ISO è impostato su un valore inferiore rispetto a ISO 100, l'impostazione viene cambiata automaticamente a ISO 100. Al termine della registrazione del filmato, il valore ISO ritorna all'impostazione originale.
- Quando si seleziona [ISO AUTO] mentre il modo di ripresa è [P], [A], [S] o [M], la sensibilità ISO viene regolata automaticamente entro il campo impostato.

Fotocamera digitale con obiettivo intercambiabile  
ILCE-7RM3 α7RIII

## ISO AUTO Min. VO

Se si seleziona [ISO AUTO] quando il modo di ripresa è P (Programmata auto.) o A (Priorità diaframma), è possibile impostare la velocità dell'otturatore alla quale la sensibilità ISO inizia a cambiare.

Questa funzione è utile per la ripresa di soggetti in movimento. È possibile ridurre al minimo la sfocatura del soggetto ed evitare allo stesso tempo la vibrazione della fotocamera.

**1** MENU →  1 (Impostazioni ripresa1) → [ISO AUTO Min. VO] → impostazione desiderata.

### Dettagli sulle voci del menu

#### **FASTER (Più veloce)/FAST (Veloce):**

La sensibilità ISO inizia a cambiare a velocità dell'otturatore superiori a [Standard], in modo da evitare la vibrazione della fotocamera e la sfocatura del soggetto.

#### **STD (Standard):**

La fotocamera imposta automaticamente la velocità dell'otturatore in base alla lunghezza focale dell'obiettivo.

#### **SLOW (Lenta)/SLOWER (Più lenta):**

La sensibilità ISO inizia a cambiare a velocità dell'otturatore inferiori a [Standard], in modo da poter riprendere immagini con meno disturbi.

#### **1/8000 — 30":**

La sensibilità ISO inizia a cambiare alla velocità dell'otturatore impostata.

### Suggerimento

- La differenza di velocità dell'otturatore alla quale la sensibilità ISO inizia a cambiare tra [Più veloce], [Veloce], [Standard], [Lenta] e [Più lenta] è 1 EV.

### Nota

- Se l'esposizione è insufficiente anche quando la sensibilità ISO è impostata su [ISO AUTO massimo] in [ISO AUTO], per riprendere con un'esposizione corretta, la velocità dell'otturatore sarà più lenta rispetto alla velocità impostata in [ISO AUTO Min. VO].
- Nelle seguenti situazioni, la velocità dell'otturatore potrebbe non funzionare come impostato:
  - Quando si usa il flash per riprendere scene luminose. (La velocità massima dell'otturatore è limitata alla velocità di sincronizzazione del flash di 1/250 secondo.)
  - Quando si usa il flash per riprendere scene scure con l'impostazione di [Modo flash] su [Flash forzato]. (La velocità minima dell'otturatore è limitata alla velocità determinata automaticamente dalla fotocamera.)

### Argomento correlato

- [Programmata auto.](#)
- [Priorità diaframma](#)
- [ISO](#)



Fotocamera digitale con obiettivo intercambiabile  
ILCE-7RM3 α7RIII

## Modo mis. esp.

Seleziona il modo di misurazione esposimetrica che imposta quale parte dello schermo è da misurare per determinare l'esposizione.

1 MENU →  (Impostazioni ripresa1) → [Modo mis. esp.] → impostazione desiderata.

### Dettagli sulle voci del menu

#### **Multipla:**

Misura la luce su ciascuna area dopo aver diviso l'area totale in più aree e determina l'esposizione corretta dell'intero schermo (misurazione multisegmento).

#### **Centro:**

Misura la luminosità media dell'intero schermo, dando risalto all'area centrale dello schermo (misurazione con prevalenza al centro).

#### **Spot:**

Misura soltanto l'area centrale (misurazione spot). Questo modo è adatto per la misurazione della luce su una parte specifica dell'intero schermo. Le dimensioni del cerchio di misurazione sono selezionabili tra [Spot: Standard] e [Spot: Grande]. La posizione del cerchio di misurazione dipende dall'impostazione di [Punto di espo. spot].

#### **Med. schermo int.:**

Misura la luminosità media dell'intero schermo. L'esposizione sarà stabile anche se la composizione o la posizione del soggetto cambiano.

#### **Highlight:**

Misura la luminosità enfatizzando l'area evidenziata sullo schermo. Questo modo è adatto per riprendere il soggetto evitando la sovraesposizione.

### Suggerimento

- Quando è selezionato [Spot] e l'impostazione di [Area messa a fuoco] è [Spot flessibile] o [Spot flessi. espanso] mentre l'impostazione di [Punto di espo. spot] è [Coll. pto mes. a fuo.], il punto di misurazione spot può essere coordinato con l'area di messa a fuoco.
- Quando è selezionato [Multipla] e l'impostazione di [Prtà visi mis. esp mlti] è [Attiv.], la fotocamera misura la luminosità in base ai visi rilevati.
- Quando l'impostazione di [Modo mis. esp.] è [Highlight] ed è attiva la funzione [Ott.gamma din.] o [HDR auto], la luminosità e il contrasto saranno corretti automaticamente dividendo l'immagine in piccole aree e analizzando il contrasto di luce e ombra. Effettuare le impostazioni in base alle condizioni di ripresa.

### Nota

- [Modo mis. esp.] è bloccato su [Multipla] nei seguenti modi di ripresa:
  - [Auto. intelligente]
  - Funzioni di zoom diverse dallo zoom ottico
- Nel modo [Highlight], il soggetto può risultare scuro se sullo schermo è presente una parte più luminosa.

### Argomento correlato

- [Blocco AE](#)
- [Punto di espo. spot](#)
- [Prtà visi mis. esp mlti](#)

- Ott.gamma din. (DRO)
- HDR auto

4-728-781-35(1) Copyright 2017 Sony Corporation

Fotocamera digitale con obiettivo intercambiabile  
ILCE-7RM3 α7RIII

## Prtà visi mis. esp mlti

Imposta se la fotocamera misuri la luminosità in base ai volti rilevati quando l'impostazione di [Modo mis. esp.] è [Multipla].

1 MENU →  1 (Impostazioni ripresa1) → [Prtà visi mis. esp mlti] → impostazione desiderata.

### Dettagli sulle voci del menu

#### Attiv.:

La fotocamera misura la luminosità in base ai i visi rilevati.

#### Disattiv.:

La fotocamera misura la luminosità usando l'impostazione [Multipla], senza rilevamento dei visi.

#### Nota

- Quando il modo di ripresa è impostato su [Auto. intelligente], l'impostazione di [Prtà visi mis. esp mlti] è bloccata su [Attiv.].
- Quando [Prior. visi/occ. in AF] è impostata su [Attiv.] e [Rilevam. soggetto] è impostato su [Animale] sotto [Imp. AF Viso/Occhi], [Prtà visi mis. esp mlti] non funziona.

### Argomento correlato

- [Modo mis. esp.](#)

Fotocamera digitale con obiettivo intercambiabile  
ILCE-7RM3 α7RIII

## Punto di espo. spot

Imposta se coordinare la posizione di misurazione spot con l'area di messa a fuoco quando l'impostazione di [Area messa a fuoco] è [Spot flessibile] o [Spot flessi. espanso].

**1** MENU →  1 (Impostazioni ripresa1) → [Punto di espo. spot] → impostazione desiderata.

### Dettagli sulle voci del menu

#### Centro:

La posizione di misurazione spot non viene coordinata con l'area di messa a fuoco, ma la luminosità viene sempre misurata al centro.

#### Coll. pto mes. a fuo.:

La posizione di misurazione spot viene coordinata con l'area di messa a fuoco.

#### Nota

- Quando l'impostazione di [Area messa a fuoco] è diversa da [Spot flessibile] o [Spot flessi. espanso], la posizione di misurazione spot è bloccata al centro.
- Quando l'impostazione di [Area messa a fuoco] è [AF agganc. al sogg.: Spot fles.] o [AF agg. al sogg.:Spot fles. espan.], la posizione di misurazione spot viene coordinata con la posizione iniziale del blocco AF, ma non con l'inseguimento del soggetto.

### Argomento correlato

- [Area messa a fuoco](#)
- [Modo mis.esp.](#)

Fotocamera digitale con obiettivo intercambiabile  
ILCE-7RM3 α7RIII

## Passo esposiz.

---

È possibile regolare l'incremento di impostazione per i valori del tempo di otturazione, del diaframma e della compensazione dell'esposizione.

**1** MENU →  1 (Impostazioni ripresa1) → [Passo esposiz.] → impostazione desiderata.

### Dettagli sulle voci del menu

0,3 EV / 0,5 EV

#### Nota

- Anche se si imposta [Passo esposiz.] su [0,5 EV], il valore di esposizione regolato usando la manopola di compensazione dell'esposizione cambia in intervalli da 0,3EV.

Fotocamera digitale con obiettivo intercambiabile  
ILCE-7RM3 α7RIII

## AEL con otturat. (immagine statica)

Imposta se fissare l'esposizione quando si preme a metà il pulsante di scatto.  
Selezionare [Disattiv.] per regolare separatamente la messa a fuoco e l'esposizione.

1 MENU →  (Impostazioni ripresa1) → [ AEL con otturat.] → impostazione desiderata.

### Dettagli sulle voci del menu

#### Automatico:

Fissa l'esposizione dopo aver regolato automaticamente la messa a fuoco quando si preme a metà il pulsante di scatto quando [Modo messa a fuoco] è impostato su [AF singolo]. Quando [Modo messa a fuoco] è impostato su [AF automatico] e il prodotto determina che il soggetto si sta muovendo o si riprendono le immagini a raffica, l'esposizione fissa viene annullata.

#### Attiv.:

Fissa l'esposizione quando si preme a metà il pulsante di scatto.

#### Disattiv.:

Non fissa l'esposizione quando si preme a metà il pulsante di scatto. Usare questo modo quando si desidera regolare separatamente la messa a fuoco e l'esposizione.

Il prodotto continua a regolare l'esposizione durante la ripresa nel modo [Scatto Multiplo].

#### Nota

- Al funzionamento usando il tasto AEL viene data la priorità sulle impostazioni [ AEL con otturat.].

Fotocamera digitale con obiettivo intercambiabile  
ILCE-7RM3 α7RIII

## Rettifica std. esp.

Regola lo standard della fotocamera per il valore di esposizione corretto per ogni modo di misurazione esposimetrica.

- 1 MENU →  1 (Impostazioni ripresa1) → [Rettifica std. esp.] → modo di misurazione esposimetrica desiderato.
- 2 Selezionare il valore desiderato come standard di misurazione esposimetrica.
  - È possibile impostare un valore compreso tra -1 EV e +1 EV in incrementi di 1/6 EV.

## Modo di misurazione esposimetrica

Il valore standard impostato viene applicato quando si seleziona il metodo di misurazione esposimetrica corrispondente in MENU →  1 (Impostazioni ripresa1) → [Modo mis.esp.].

 Multipla/  Centro/  Spot/  Med. schermo int./  Highlight

### Nota

- La compensazione dell'esposizione non viene influenzata quando si cambia [Rettifica std. esp.].
- Il valore dell'esposizione sarà bloccato in base al valore impostato per [  Spot] durante l'uso di AEL spot.
- Il valore standard di M.M (Misurato manualmente) verrà cambiato in base al valore impostato in [Rettifica std. esp.].
- Il valore impostato in [Rettifica std. esp.] viene registrato nei dati Exif separatamente dal valore di compensazione dell'esposizione. Il valore standard dell'esposizione non verrà aggiunto al valore di compensazione dell'esposizione.
- Se si imposta [Rettifica std. esp.] durante la ripresa con bracketing, viene ripristinato il numero di riprese per il bracketing.

## Argomento correlato

- [Modo mis.esp.](#)

Fotocamera digitale con obiettivo intercambiabile  
ILCE-7RM3 α7RIII

## Modo flash

---

È possibile impostare il modo del flash.

1 MENU →  1 (Impostazioni ripresa1) → [Modo flash] → impostazione desiderata.

### Dettagli sulle voci del menu

#### **Flash disattiv.:**

Il flash non funziona.

#### **Flash autom.:**

Il flash funziona in ambienti bui o quando si riprende verso la luce luminosa.

#### **Flash forzato:**

Il flash funziona ogni volta che si aziona l'otturatore.

#### **Sinc. Lenta:**

Il flash funziona ogni volta che si aziona l'otturatore. La ripresa con sincronizzazione lenta consente di riprendere un'immagine nitida sia del soggetto che dello sfondo rallentando il tempo di otturazione.

#### **2ª tendina:**

Il flash funziona subito prima che l'esposizione sia completata ogni volta che si aziona l'otturatore. La ripresa con sincronizzazione posteriore consente di riprendere un'immagine naturale della scia di un soggetto in movimento come un'auto in movimento o una persona che cammina.

#### Nota

- L'impostazione predefinita dipende dal modo di ripresa.
- A seconda del modo di ripresa, alcune impostazioni di [Modo flash] non sono disponibili.

---

### Argomento correlato

- [Uso del flash \(in vendita separatamente\)](#)
- [Flash senza fili](#)



Fotocamera digitale con obiettivo intercambiabile  
ILCE-7RM3 α7RIII

## Compens.flash

Regola la quantità di luce del flash in un intervallo da -3,0 EV a +3,0 EV. La compensazione del flash cambia soltanto la quantità di luce del flash. La compensazione dell'esposizione cambia la quantità di luce del flash insieme al cambiamento del tempo di otturazione e del diaframma.

**1** MENU →  1 (Impostazioni ripresa1) → [Compens.flash] → impostazione desiderata.

- Selezionando i valori maggiori (lato +) il livello del flash aumenta e selezionando i valori minori (lato -) il livello del flash diminuisce.

### Nota

- [Compens.flash] non funziona quando il modo di ripresa è impostato come segue:
  - [Auto. intelligente]
- L'effetto maggiore del flash (lato +) potrebbe non essere visibile a causa della quantità limitata di luce del flash disponibile, se il soggetto è al di fuori della portata massima del flash. Se il soggetto è molto vicino, l'effetto minore del flash (lato -) potrebbe non essere visibile.
- Se si monta sull'obiettivo un filtro ND, o se si collega al flash un diffusore o un filtro colore, si potrebbe non ottenere l'esposizione appropriata e le immagini potrebbero risultare scure. In questo caso, regolare [Compens.flash] al valore desiderato.

### Argomento correlato

- [Uso del flash \(in vendita separatamente\)](#)

Fotocamera digitale con obiettivo intercambiabile  
ILCE-7RM3 α7RIII

## Imp.comp.esp.

---

Imposta se applicare il valore di compensazione dell'esposizione per controllare sia la luce del flash che la luce ambientale o solo la luce ambientale.

1 MENU →  1 (Impostazioni ripresa1) → [Imp.comp.esp.] → impostazione desiderata.

### Dettagli sulle voci del menu

#### **Ambiente&flash:**

Applica il valore di compensazione dell'esposizione per controllare sia la luce del flash che la luce ambientale.

#### **Solo ambiente:**

Applica il valore di compensazione dell'esposizione per controllare soltanto la luce ambientale.

---

### Argomento correlato

- [Compens.flash](#)

Fotocamera digitale con obiettivo intercambiabile  
ILCE-7RM3 α7RIII

## Flash senza fili

Sono disponibili due metodi di ripresa con flash wireless: ripresa con flash a segnale luminoso, che utilizza la luce del flash montato sulla fotocamera come segnale luminoso, e ripresa con flash a segnale radio, che utilizza la comunicazione wireless. Per eseguire la ripresa con flash a segnale radio, usare un flash compatibile o il comando radio wireless (in vendita separatamente). Per i dettagli su come impostare ciascun metodo, fare riferimento alle istruzioni per l'uso del flash o del comando radio wireless.

- 1 Rimuovere il cappuccio per slitta dalla fotocamera, quindi collegare il flash o il comando radio wireless.**
  - Quando si esegue la ripresa con flash wireless con un flash montato, impostare il flash montato come dispositivo di controllo.
- 2 MENU →  1 (Impostazioni ripresa1) → [Flash senza fili] → [Attiv.].**
- 3 Configurare un flash non montato sulla fotocamera che è impostato nel modo wireless, o che è collegato al ricevitore wireless radio (in vendita separatamente).**
  - Premere il tasto AEL della fotocamera per eseguire un flash di prova.

### Dettagli sulle voci del menu

#### Disattiv.:

Non usa la funzione flash wireless.

#### Attiv.:

Usa la funzione flash wireless per far emettere luce a uno o più flash esterni lontani dalla fotocamera.

### Impostazione del tasto AEL

Si consiglia di impostare MENU →  2 (Impostazioni ripresa2) → [ Tasto pers.] → [Tasto AEL] su [AEL bloccato] per eseguire la ripresa con flash wireless.

#### Nota

- Il flash non montato sulla fotocamera può emettere luce dopo aver ricevuto un segnale luminoso da un flash usato come dispositivo di controllo di un'altra fotocamera. Se si verifica questo, cambiare il canale del flash. Per i dettagli su come cambiare il canale, fare riferimento alle istruzioni per l'uso del flash.
- Per i flash compatibili con la ripresa con flash wireless, visitare il sito web di Sony, oppure rivolgersi al proprio rivenditore Sony o a un centro di assistenza locale autorizzato Sony.

Fotocamera digitale con obiettivo intercambiabile  
ILCE-7RM3 α7RIII

## Rid.occ.rossi.

---

Quando si usa il flash, si accende due o più volte prima della ripresa per ridurre il fenomeno degli occhi rossi.

**1** MENU →  1 (Impostazioni ripresa1) → [Rid.occ.rossi.] → impostazione desiderata.

### Dettagli sulle voci del menu

**Attiv.:**

Il flash si accende sempre per ridurre il fenomeno degli occhi rossi.

**Disattiv.:**

Non usa la Riduzione degli occhi rossi.

**Nota**

- La Riduzione degli occhi rossi potrebbe non produrre gli effetti desiderati. Dipende dalle differenze e condizioni individuali, come la distanza dal soggetto o se il soggetto guarda o meno il prelampeggio.

Fotocamera digitale con obiettivo intercambiabile  
ILCE-7RM3 α7RIII

## Impost. flash esterno

È possibile configurare le impostazioni di un flash (in vendita separatamente) montato sulla fotocamera utilizzando il monitor e la rotellina di controllo della fotocamera.

Questa funzione è disponibile con la versione 3.10 o successive del software di sistema (firmware) della fotocamera.

Inoltre, prima di usare questa funzione, aggiornare il software del flash alla versione più recente.

Per i dettagli sulle funzioni del flash, consultare le istruzioni per l'uso del flash.

- 1 **Montare il flash (in vendita separatamente) sulla slitta multi interfaccia della fotocamera, quindi accendere la fotocamera e il flash.**
- 2 **MENU →  1 (Impostazioni ripresa1) → [Impost. flash esterno] → voce di impostazione desiderata.**
- 3 **Configurare l'impostazione usando la rotellina di controllo della fotocamera.**

## Dettagli sulle voci del menu



### Imp. scatto flash est.:

Consente di configurare le impostazioni relative allo scatto del flash, quali il modo di flash, il livello del flash ecc.

### Impost. pers fla. est:

Consente di configurare altre impostazioni del flash, le impostazioni wireless e le impostazioni delle unità flash.

### Suggerimento

- Se si assegna anticipatamente la funzione [Imp. scatto flash est.] a un tasto selezionando MENU →  2 (Impostazioni ripresa2) → [ Tasto pers.], è possibile richiamare la schermata [Imp. scatto flash est.] semplicemente premendo tale tasto.
- È possibile regolare le impostazioni azionando il flash anche mentre si sta usando [Impost. flash esterno].
- È possibile anche configurare le impostazioni per il comando radio wireless (in vendita separatamente) collegato alla fotocamera.

### Nota

- È possibile usare [Impost. flash esterno] solo per configurare le impostazioni di un flash (in vendita separatamente) o di un comando radio wireless (in vendita separatamente) prodotto da Sony e montato sulla slitta multi interfaccia della fotocamera.
- È possibile usare [Impost. flash esterno] solo quando il flash è montato direttamente sulla fotocamera. Non è possibile utilizzare questa funzione quando si scatta con un flash non montato sulla fotocamera collegato tramite cavo.
- Solo alcune delle funzioni del flash montato possono essere configurate con [Impost. flash esterno]. Con [Impost. flash esterno] non è possibile eseguire l'abbinamento con altri flash, la reimpostazione del flash, il ripristino delle impostazioni predefinite del flash ecc.
- [Impost. flash esterno] non è disponibile nelle seguenti condizioni:
  - Quando sulla fotocamera non è montato un flash
  - Quando sulla fotocamera è montato un flash che non supporta [Impost. flash esterno]
  - Quando la manopola del modo è impostata su  (Filmato) o **S&Q**, oppure durante la ripresa di filmati

Inoltre, [Impost. flash esterno] potrebbe non essere disponibile a seconda dello stato del flash.

- Per i dettagli sui flash e comandi radio wireless compatibili con questa funzione, consultare la seguente pagina del supporto.  
<https://www.sony.net/dics/7rm3/>

---

---

## Argomento correlato

- [Versione](#)

4-728-781-35(1) Copyright 2017 Sony Corporation











Fotocamera digitale con obiettivo intercambiabile  
ILCE-7RM3 α7RIII

## Bilanc.bianco

Corregge l'effetto tono della condizione di luce ambientale per registrare un soggetto bianco neutro in bianco. Usare questa funzione quando i toni di colore dell'immagine non corrispondono alle proprie aspettative oppure quando si desidera cambiare i toni di colore intenzionalmente per ottenere un'espressione fotografica.

1 MENU →  1 (Impostazioni ripresa1) → [Bilanc.bianco] → impostazione desiderata.

### Dettagli sulle voci del menu

**AWB**  **AWB**  **Automatico** /  **Luce giorno** /  **Ombra** /  **Cielo coperto** /  **A incandesce.** /  **-1 Fluor.:** **bianca calda** /  **0 Fluor.:** **bianca fredda** /  **+1 Fluor.:** **bianca diurna** /  **+2 Fluor.:** **luce giorno** /  **Flash** /  **Autom. sott'acqua:** Quando si seleziona una fonte di luce che illumina il soggetto, il prodotto regola i toni di colore per adattarsi alla fonte di luce selezionata (bilanciamento del bianco predefinito). Quando si seleziona [Automatico], il prodotto rileva automaticamente la fonte di illuminazione e regola i toni di colore.

#### **T.colore/Filtro:**

Regola i toni di colore in base alla fonte di illuminazione. Ottiene l'effetto dei filtri CC (Compensazione del colore) per la fotografia.



#### **Personalizzato 1/Personalizzato 2/Personalizzato 3:**

Usa l'impostazione di bilanciamento del bianco salvata in [Imp.personalizz.].

#### **SET Imp.personalizz.:**

Memorizza il colore bianco di base in condizioni di illuminazione per l'ambiente di ripresa. Selezionare un numero memorizzato di bilanciamento del bianco personalizzato.

### Suggerimento

- È possibile visualizzare la schermata di regolazione fine ed effettuare regolazioni fini dei toni di colore premendo il lato destro della rotellina di controllo.
- Se i toni di colore non risultano come previsto nelle impostazioni selezionate, eseguire la ripresa [Esp.forc.WB].
- **AWB**  o **AWB**  è visualizzato solo quando l'impostazione di [Imp. priorità in AWB] è [Atmosfera] o [Bianco].

### Nota

- [Bilanc.bianco] è fisso su [Automatico] nei seguenti modi di ripresa:
  - [Auto. intelligente]
- Se si utilizza una lampada al mercurio o una lampada al sodio come fonte di luce, non è possibile ottenere un bilanciamento del bianco preciso a causa delle caratteristiche della luce. Si consiglia di riprendere le immagini usando un flash o di selezionare [Imp.personalizz.].

### Argomento correlato

- [Cattura del colore bianco di base nel modo \[Imp.personalizz.\]](#)
- [Imp. priorità in AWB](#)
- [Esp.forc.WB](#)

Fotocamera digitale con obiettivo intercambiabile  
ILCE-7RM3 α7RIII

## Imp. priorità in AWB

Seleziona il tono a cui dare priorità quando si effettuano riprese in condizioni di illuminazione quali una luce incandescente quando [Bilanc.bianco] è impostato su [Automatico].

1 MENU →  1 (Impostazioni ripresa1) → [Imp. priorità in AWB] → impostazione desiderata.

### Dettagli sulle voci del menu

AWB  
STD **Standard :**

Riprende con il bilanciamento del bianco automatico standard. La fotocamera regola automaticamente i toni di colore.

AWB  
Ambi **Atmosfera :**

Dà priorità al tono di colore della fonte di luce. Questa impostazione è adatta per produrre un'atmosfera calda.

AWB  
White **Bianco :**

Dà priorità alla riproduzione del colore bianco quando la temperatura del colore della fonte di luce è bassa.

### Argomento correlato

- [Bilanc.bianco](#)



Fotocamera digitale con obiettivo intercambiabile  
ILCE-7RM3 α7RIII

## Ott.gamma din. (DRO)

Dividendo l'immagine in piccole aree, il prodotto analizza il contrasto della luce e dell'ombra tra il soggetto e lo sfondo e crea un'immagine con la luminosità e la gradazione ottimali.

- 1 MENU →  1 (Impostazioni ripresa1) → [DRO/HDR auto] → [Ott.gamma din.].
- 2 Selezionare l'impostazione desiderata usando il lato sinistro/destro della rotellina di controllo.

### Dettagli sulle voci del menu



 **Ott. gamma din.: automatico:**

Corregge automaticamente la luminosità.

 **Ott. gamma din.: Lv1 — Ott. gamma din.: Lv5:**

Ottimizza la gradazione di un'immagine registrata per ciascuna area divisa. Selezionare il livello di ottimizzazione da Lv1 (debole) a Lv5 (forte).

#### Nota

- Nelle seguenti situazioni, l'impostazione di [Ott.gamma din.] è fissa su [Disattiv.]:
  - Quando [Effetto immagine] ha un'impostazione diversa da [Disattiv.].
  - Quando [Profilo foto] ha un'impostazione diversa da [Disattiv.].
- Quando l'impostazione di [  Impost. registraz.] è [120p 100M], [100p 100M], [120p 60M] o [100p 60M], oppure quando l'impostazione di [  Frequenza fotogr.] è [120fps]/[100fps], [DRO/HDR auto] passa a [Disattiv.].
- Quando si riprende con [Ott.gamma din.], l'immagine potrebbe essere disturbata. Selezionare il livello corretto controllando l'immagine registrata, specialmente quando si aumenta l'effetto.

Fotocamera digitale con obiettivo intercambiabile  
ILCE-7RM3 α7RIII

## HDR auto

Riprende tre immagini utilizzando diverse esposizioni e combina le immagini con esposizione corretta, le parti luminose di un'immagine sottoesposta, e le parti scure di un'immagine sovraesposta, per creare immagini con una gamma di gradazione più ampia (High Dynamic Range). Vengono registrate un'immagine con l'esposizione corretta e un'immagine sovrapposta.

- 1 MENU →  1 (Impostazioni ripresa1) → [DRO/HDR auto] → [HDR auto].
- 2 Selezionare l'impostazione desiderata usando il lato sinistro/destro della rotellina di controllo.

### Dettagli sulle voci del menu

#### HDR auto: differ. espos. auto.:

Corregge automaticamente la luminosità.

#### HDR auto: differ. espos. 1,0 EV — HDR auto: differ. espos. 6,0 EV:



Imposta la differenza di esposizione, in base al contrasto del soggetto. Selezionare il livello di ottimizzazione tra 1,0 EV (debole) e 6,0 EV (forte).

Per esempio, se si imposta il valore di esposizione su 2,0 EV, tre immagini saranno composte con i seguenti livelli di esposizione:: -1,0 EV, esposizione corretta e +1,0 EV.

### Suggerimento

- L'otturatore scatta tre volte per una singola ripresa. Fare attenzione ai seguenti punti:
  - Usare questa funzione quando il soggetto è immobile o non emette la luce del flash.
  - Non cambiare la composizione prima della ripresa.





### Nota

- Questa funzione non è disponibile quando [ Formato File] è [RAW] o [RAW & JPEG].
- [HDR auto] non è disponibile nei seguenti modi di ripresa:
  - [Auto. intelligente]
- [HDR auto] non è disponibile nelle seguenti situazioni:
  - Quando [Effetto immagine] è impostata su un'opzione diversa da [Disattiv.].
  - Quando [Profilo foto] è impostata su un'opzione diversa da [Disattiv.].
- Non è possibile avviare la ripresa successiva finché il processo di cattura è completato dopo aver ripreso.
- Si potrebbe non ottenere l'effetto desiderato secondo la differenza di luminanza di un soggetto e le condizioni di ripresa.
- Quando si usa il flash, questa funzione ha poco effetto.
- Quando il contrasto della scena è basso o quando si verifica la vibrazione del prodotto o la sfocatura del soggetto, si potrebbe non ottenere buone immagini HDR.   viene visualizzato sopra l'immagine registrata per informare l'utente quando la fotocamera rileva la sfocatura dell'immagine. Cambiare la composizione oppure, se necessario, riprendere nuovamente l'immagine con molta cura al fine di evitare la sfocatura.

Fotocamera digitale con obiettivo intercambiabile  
ILCE-7RM3 α7RIII

## Stile personale

Consente di impostare l'elaborazione delle immagini desiderata e regolare con precisione il contrasto, la saturazione e la nitidezza per ogni stile di immagine.

- 1 MENU →  1 (Impostazioni ripresa1) → [Stile personale].
- 2 Selezionare lo stile desiderato o [Selezione stili] usando il lato superiore/inferiore della rotellina di controllo.
- 3 Per regolare  (Contrasto),  (Saturazione) e  (Nitidezza), selezionare la voce desiderata usando i lati destro/sinistro, quindi selezionare il valore usando i lati superiore/inferiore.

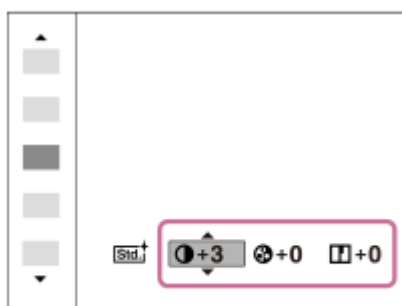

- 4 Quando si seleziona [Selezione stili], spostarsi sul lato destro premendo il lato destro della rotellina di controllo, quindi selezionare lo stile desiderato.

- È possibile richiamare lo stesso stile con impostazioni leggermente diverse.

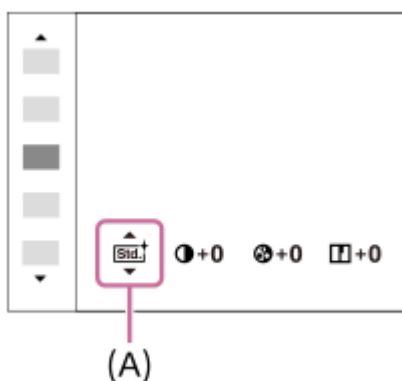

(A): Visualizzato solo quando è selezionato Style Box

### Dettagli sulle voci del menu

#### Standard:

Per la ripresa di varie scene con ricca gradazione e bei colori.

#### Vivace:

La saturazione e il contrasto sono intensificati per riprendere immagini sorprendenti di scene colorate e soggetti come i fiori, vegetazione primaverile, cielo blu o viste dell'oceano.

#### Neutra:

La saturazione e la nitidezza sono ridotte per riprendere immagini in toni attenuati. Ciò è anche adatto per catturare del materiale per immagini da modificare con un computer.

#### **Trasparente:**

Per riprendere le immagini in toni chiari con colori limpidi nell'area evidenziata, impostazione adatta per catturare la luce radiante.

#### **Cupa:**

Per riprendere le immagini con colori scuri e densi, impostazione adatta per catturare la presenza fisica del soggetto.

#### **Chiara:**

Per riprendere le immagini con colori luminosi e semplici, impostazione adatta per catturare un ambiente dalla luce rinfrescante.

#### **Ritratti:**

Per catturare la pelle in una tonalità delicata, impostazione ideale per riprendere i ritratti.

#### **Paesaggi:**

La saturazione, il contrasto e la nitidezza sono intensificati per riprendere scene vivide e nitide. Anche i panorami distanti risaltano maggiormente.

#### **Tramonto:**

Per riprendere l'incantevole rosso del sole al tramonto.

#### **Scena notturna:**

Il contrasto viene attenuato per riprodurre le scene notturne.

#### **Foglie autun.:**

Per riprendere le scene autunnali, evidenziando intensamente il rosso e il giallo delle foglie che cambiano colore.

#### **Bianco e nero:**

Per riprendere immagini monocromatiche in bianco e nero.

#### **Seppia:**

Per riprendere immagini monocromatiche in color seppia.

#### **Registrazione delle impostazioni preferite (Selezione stili):**

Selezionare le sei caselle di stile (le caselle con i numeri sul lato sinistro ()) per registrare le impostazioni preferite. Quindi selezionare le impostazioni desiderate usando il tasto destro.

È possibile richiamare lo stesso stile con impostazioni leggermente diverse.

## Per impostare [Contrasto], [Saturazione] e [Nitidezza]

[Contrasto], [Saturazione] e [Nitidezza] possono essere regolati per ciascuno stile di immagine preimpostato, come [Standard] e [Paesaggi], e per ogni [Selezione stili] in cui è possibile registrare le impostazioni preferite.

Selezionare una voce da impostare premendo il lato destro/sinistro della rotellina di controllo, quindi impostare il valore usando il lato superiore/inferiore della rotellina di controllo.

### **Contrasto:**

Maggiore è il valore selezionato, più accentuata è la differenza tra luce e ombra e maggiore è l'effetto sull'immagine.

### **Saturazione:**

Maggiore è il valore selezionato, più vivido è il colore. Quando si seleziona un valore più basso, il colore dell'immagine è limitato e attenuato.

### **Nitidezza:**

Regola la nitidezza. Maggiore è il valore selezionato, più accentuati sono i contorni e se si seleziona il valore più basso, i contorni sono più ammorbiditi.

#### **Nota**

- L'impostazione di [Stile personale] è fissa su [Standard] nelle seguenti situazioni:
  - [Auto. intelligente]
  - [Effetto immagine] è impostato su un'opzione diversa da [Disattiv.].
  - [Profilo foto] è impostato su un'opzione diversa da [Disattiv.].
- Quando questa funzione è impostata su [Bianco e nero] o [Seppia], [Saturazione] non è regolabile.

Fotocamera digitale con obiettivo intercambiabile  
ILCE-7RM3 α7RIII

## Effetto immagine

Selezionare il filtro dell'effetto desiderato per ottenere immagini più emozionanti e artistiche.

**1** MENU →  1 (Impostazioni ripresa1) → [Effetto immagine] → impostazione desiderata.

### Dettagli sulle voci del menu

 **Disattiv.:**

Disabilita la funzione [Effetto immagine].

 **Fotocamera giocatt.:**

Crea un'immagine morbida con angoli sfumati e nitidezza ridotta.

 **Colore pop:**

Crea un aspetto vivace dando risalto ai toni di colore.

 **Posterizzazione:**

Crea un alto contrasto, l'aspetto astratto dando molto risalto ai colori primari, o in bianco e nero.

 **Foto d'epoca:**

Crea l'aspetto di una foto d'epoca con toni color seppia e il contrasto sbiadito.

 **High key tenue:**

Crea un'immagine con l'atmosfera indicata: luminosa, trasparente, eterea, delicata, morbida.

 **Colore parziale:**

Crea un'immagine che conserva un colore specifico, ma converte gli altri in bianco e nero.

 **Mono. alto contrasto:**

Crea un'immagine ad alto contrasto in bianco e nero.

 **Mono. sfuma. ricche:**

Crea un'immagine in bianco e nero con ricca gradazione e riproduzione dei dettagli.

### Suggerimento

- È possibile eseguire le impostazioni dettagliate per alcune voci usando il lato sinistro/destro della rotellina di controllo.

### Nota

- Quando si usa una funzione dello zoom diversa dallo zoom ottico, l'impostazione maggiore della scala dello zoom rende [Fotocamera giocatt.] meno efficace.
- Quando è selezionato [Colore parziale], le immagini potrebbero non conservare il colore selezionato, a seconda del soggetto o delle condizioni di ripresa.
- Non è possibile controllare i seguenti effetti sulla schermata di ripresa, perché il prodotto elabora l'immagine dopo la ripresa. Inoltre, non è possibile riprendere un'altra immagine finché l'elaborazione delle immagini è finita. Non è possibile usare questi effetti con i filmati.
  - [Mono. sfuma. ricche]
- Nel caso di [Mono. sfuma. ricche], l'otturatore scatta tre volte per una ripresa. Fare attenzione ai seguenti punti:
  - Usare questa funzione quando il soggetto è immobile o non emette la luce del flash.
  - Non cambiare la composizione durante la ripresa.

Quando il contrasto della scena è basso o quando si è verificata una significativa vibrazione della fotocamera o sfocatura del soggetto, si potrebbe non essere in grado di ottenere buone immagini HDR. Se il prodotto rileva tale situazione, sull'immagine registrata appare , per informare l'utente di questa situazione. Cambiare la composizione oppure, se necessario, riprendere nuovamente l'immagine con molta cura al fine di evitare la sfocatura.

- Questa funzione non è disponibile nei seguenti modi di ripresa:

– [Auto. intelligente]

- Quando l'impostazione di [ Formato File] è [RAW] o [RAW & JPEG], questa funzione non è disponibile.

4-728-781-35(1) Copyright 2017 Sony Corporation

Fotocamera digitale con obiettivo intercambiabile  
ILCE-7RM3 α7RIII

## Profilo foto

Consente di cambiare le impostazioni per il colore, la gradazione ecc.

### Personalizzazione del profilo immagine

È possibile personalizzare la qualità dell'immagine regolando le voci del profilo immagine quali [Gamma] e [Dettaglio]. Per impostare questi parametri, collegare la fotocamera a un televisore o a un monitor, e regolarli osservando l'immagine sullo schermo.

- 1 MENU** →  **1 (Impostazioni ripresa1)** → **[Profilo foto]** → il profilo che si desidera cambiare.
- 2 Andare alla schermata di indice delle voci premendo il lato destro della rotellina di controllo.**
- 3 Selezionare la voce da cambiare usando i lati superiore/inferiore della rotellina di controllo.**
- 4 Selezionare il valore desiderato usando i lati superiore/inferiore della rotellina di controllo, quindi premere al centro.**

### Uso del profilo immagine predefinito

Le impostazioni predefinite da [PP1] a [PP10] per i filmati sono state impostate anticipatamente nella fotocamera in base a varie condizioni di ripresa.

MENU →  **1 (Impostazioni ripresa1)** → **[Profilo foto]** → impostazione desiderata.

#### PP1:

Esempio di impostazione usando la gamma [Movie]

#### PP2:

Esempio di impostazione usando la gamma [Still]

#### PP3:

Esempio di impostazione del tono di colore naturale usando la gamma [ITU709]

#### PP4:

Esempio di impostazione di un tono di colore fedele allo standard ITU709

#### PP5:

Esempio di impostazione usando la gamma [Cine1]

#### PP6:

Esempio di impostazione usando la gamma [Cine2]

#### PP7:

Esempio di impostazione usando la gamma [S-Log2]

#### PP8:

Esempio di impostazione usando la gamma [S-Log3] e [S-Gamut3.Cine] in [Modo colore].

#### PP9:

Esempio di impostazione usando la gamma [S-Log3] e [S-Gamut3] in [Modo colore].

#### PP10:

Esempio di impostazione per la registrazione di filmati HDR usando la gamma [HLG2].

### Registrazione di filmati HDR

La fotocamera può registrare filmati HDR quando nel profilo immagine è selezionata una gamma tra [HLG], [HLG1] e [HLG3]. Preselezione profilo immagine [PP10] fornisce un esempio di impostazione per la registrazione HDR. I filmati

registrati usando [PP10] possono essere visti con una gamma di luminosità più ampia del solito durante la riproduzione su televisori che supportano HLG (Hybrid Log-Gamma). In questo modo anche le scene con un'ampia gamma di luminosità possono essere registrate e visualizzate fedelmente, senza apparire sottoesposte o sovraesposte. HLG è utilizzata nella produzione di programmi televisivi HDR, come definito nello standard internazionale Racc. ITU-R BT.2100.

## Voci del profilo immagine

### Livello nero

Imposta il livello del nero. (Da -15 a +15)

### Gamma

Seleziona una curva di gamma.

Movie: Curva di gamma standard per i filmati

Still: Curva di gamma standard per le immagini statiche

Cine1: Attenua il contrasto nelle parti scure ed enfatizza la gradazione nelle parti luminose per produrre un filmato con colori morbidi. (equivalente a HG4609G33)

Cine2: Simile a [Cine1] ma ottimizzato per la modifica con il segnale video fino al 100%. (equivalente a HG4600G30)

Cine3: Intensifica il contrasto di luce ed ombra più di [Cine1] e rafforza la gradazione in nero.

Cine4: Rafforza il contrasto nelle parti scure più di [Cine3].

ITU709: Curva di gamma che corrisponde a ITU709.

ITU709(800%): Curva di gamma per confermare le scene presumendo di riprendere usando [S-Log2] o [S-Log3].

S-Log2: Curva di gamma per [S-Log2]. Questa impostazione prevede che l'immagine verrà elaborata dopo la ripresa.

S-Log3: Curva di gamma per [S-Log3] con caratteristiche più simili ai film. Questa impostazione prevede che l'immagine verrà elaborata dopo la ripresa.

HLG: Curva di gamma per la registrazione HDR . Equivalente allo standard HDR Hybrid Log-Gamma, ITU-R BT.2100.

HLG1: Curva di gamma per la registrazione HDR . Accentua la riduzione dei disturbi. La ripresa tuttavia è limitata a una gamma dinamica più ristretta che con [HLG2] o [HLG3].

HLG2: Curva di gamma per la registrazione HDR . Fornisce un equilibrio tra gamma dinamica e riduzione dei disturbi.

HLG3: Curva di gamma per la registrazione HDR . Gamma dinamica più ampia rispetto a [HLG2]. Può tuttavia aumentare il disturbo.

- [HLG1], [HLG2] e [HLG3] applicano tutti una curva di gamma con le stesse caratteristiche, ma ciascuno offre un equilibrio diverso tra gamma dinamica e riduzione dei disturbi. Ciascuno ha un diverso livello massimo di uscita video, come indicato di seguito: [HLG1]: circa 87%, [HLG2]: circa 95%, [HLG3]: circa 100%.

### Gamma nero

Corregge la gamma nelle aree a bassa intensità.

[Gamma nero] è fissa a "0" e non è regolabile se l'impostazione di [Gamma] è [HLG], [HLG1], [HLG2] o [HLG3].

Gamma tonalità: Seleziona il campo di correzione. (Largo / Medio / Stretto)

Livello: Imposta il livello di correzione. (da -7 (massima compressione del nero) a +7 (massima estensione del nero))

### Compressione

Imposta knee point e slope per la compressione del segnale video per prevenire la sovraesposizione limitando i segnali nelle aree ad alta intensità del soggetto alla gamma dinamica della fotocamera.

[Compressione] è disattivata se l'impostazione di [Modo] è [Automatico] quando l'impostazione di [Gamma] è [Still], [Cine1], [Cine2], [Cine3], [Cine4], [ITU709(800%)], [S-Log2], [S-Log3], [HLG], [HLG1], [HLG2] o [HLG3]. Per consentire la [Compressione], impostare [Modo] su [Manuale].

Modo: Seleziona le impostazioni automatiche/manuali.

- Automatico: Knee point e slope vengono impostati automaticamente.
- Manuale: Knee point e slope vengono impostati manualmente.

Impostazione auto.: Impostazioni quando [Automatico] è selezionato per [Modo].

- Punto max: Imposta il punto massimo di knee point. (da 90% a 100%)
- Sensibilità: Imposta la sensibilità. (Alto / Medio / Basso)



Impostaz. manuale: Impostazioni quando [Manuale] è selezionato per [Modo].

- Punto: Imposta il knee point. (da 75% a 105%)
- Inclinazione: Imposta il knee slope. (da -5 (leggero) a +5 (forte))

## Modo colore

Imposta il tipo e il livello dei colori.

In [Modo colore], solo [BT.2020] e [709] sono disponibili quando l'impostazione di [Gamma] è [HLG], [HLG1], [HLG2] o [HLG3].

Movie: Colori adatti quando [Gamma] è impostata su [Movie].

Still: Colori adatti quando [Gamma] è impostata su [Still].

Cinema: Colori adatti quando l'impostazione di [Gamma] è [Cine1] o [Cine2].

Pro: Toni di colore simili alla qualità dell'immagine standard delle fotocamere professionali Sony (quando sono combinati con la gamma ITU709)

Matrice ITU709: Colori corrispondenti allo standard ITU709 (quando sono combinati con la gamma ITU709)

Bianco e nero: Imposta la saturazione a zero per riprendere in bianco e nero.

S-Gamut: Questa impostazione prevede che le immagini verranno elaborate dopo la ripresa. Usato quando [Gamma] è impostata su [S-Log2].

S-Gamut3.Cine: Questa impostazione prevede che le immagini verranno elaborate dopo la ripresa. Usato quando [Gamma] è impostata su [S-Log3]. Questa impostazione consente di riprendere in uno spazio colore che è facilmente convertibile per le fotocamere digitali.

S-Gamut3: Questa impostazione prevede che le immagini verranno elaborate dopo la ripresa. Usato quando [Gamma] è impostata su [S-Log3]. Questa impostazione consente di riprendere in uno spazio colore ampio.

BT.2020: Tono di colore standard quando l'impostazione di [Gamma] è [HLG], [HLG1], [HLG2] o [HLG3].

709: Tono di colore quando l'impostazione di [Gamma] è [HLG], [HLG1], [HLG2] o [HLG3] e i filmati vengono registrati con colore HDTV (BT.709).

## Saturazione

Imposta la saturazione del colore. (Da -32 a +32)

## Fase colore

Imposta la fase del colore. (Da -7 a +7)

## Intensità colore

Imposta la profondità di colore per ciascuna fase del colore. Questa funzione è più efficace per i colori cromatici e meno efficace per i colori acromatici. Il colore appare più profondo aumentando il valore dell'impostazione verso il lato positivo, e più luminoso riducendo il valore verso il lato negativo. Questa funzione è efficace anche se si imposta [Modo colore] su [Bianco e nero].

[R] da -7 (rosso luminoso) a +7 (rosso profondo)

[G] da -7 (verde luminoso) a +7 (verde profondo)

[B] da -7 (blu luminoso) a +7 (blu profondo)

[C] da -7 (ciano luminoso) a +7 (ciano profondo)

[M] da -7 (magenta luminoso) a +7 (magenta profondo)

[Y] da -7 (giallo luminoso) a +7 (giallo profondo)

## Dettaglio

Imposta le voci per [Dettaglio].

Livello: Imposta il livello di [Dettaglio]. (Da -7 a +7)

Regola: I seguenti parametri possono essere selezionati manualmente.

- Modo: Seleziona l'impostazione automatica/manuale. (Automatico (ottimizzazione automatica) / Manuale (I dettagli vengono impostati manualmente.))
- Bilanciamento V/H: Imposta il bilanciamento verticale (V) e orizzontale (H) di DETAIL. (da -2 (verso il lato verticale (V)) a +2 (verso il lato orizzontale (H)))
- Bilanciamento B/W: Seleziona il bilanciamento di DETAIL inferiore (B) e DETAIL superiore (W). (Tipo1 (verso il lato inferiore di DETAIL (B)) a Tipo5 (verso il lato superiore di DETAIL (W)))

- Limite: Imposta il livello del limite di [Dettaglio]. (da 0 (basso livello del limite: bassa probabilità di limitazione) a 7 (alto livello del limite: bassa probabilità di limitazione))
- Crispning: Imposta il livello di accentuazione dei contorni. (da 0 (livello di accentuazione dei contorni ridotto) a 7 (livello di accentuazione dei contorni elevato))
- Livello dettaglio: Imposta il livello di [Dettaglio] nelle aree ad alta intensità. (Da 0 a 4)

### Per copiare le impostazioni in un altro numero di profilo immagine

È possibile copiare le impostazioni del profilo immagine in un altro numero di profilo immagine.

MENU →  1 (Impostazioni ripresa1) → [Profilo foto] → [Copia].

### Per ripristinare le impostazioni predefinite del profilo immagine

È possibile ripristinare le impostazioni predefinite del profilo immagine. Non è possibile ripristinare tutte le impostazioni predefinite del profilo immagine contemporaneamente.

MENU →  1 (Impostazioni ripresa1) → [Profilo foto] → [Ripristino].

#### Nota

- Poiché i parametri sono condivisi per filmato e immagine statica, regolare il valore quando si cambia il modo di ripresa.
- Se si sviluppano immagini RAW con le impostazioni di ripresa, le seguenti impostazioni non vengono riflesse:
  - Livello nero
  - Gamma nero
  - Compressione
  - Intensità colore
- Quando  [Impost. registraz.] è [120p 100M]/[100p 100M] o [120p 60M]/[100p 60M], [Gamma nero] è fisso a “0” e non è regolabile.
- Se si cambia [Gamma], l'intervallo di valori ISO disponibili cambia.
- A seconda delle impostazioni di gamma, ci potrebbero essere più disturbi nelle parti scure. Potrebbe migliorare impostando la compensazione dell'obiettivo su [Disattiv.].
- Quando si usa la gamma S-Log2 o S-Log3, il disturbo diventa più evidente che con altre gamme. Se il disturbo è ancora notevole anche dopo aver elaborato le immagini, potrebbe migliorare riprendendo con un'impostazione più luminosa. Tuttavia, riprendendo con un'impostazione più luminosa, la gamma dinamica si restringe. Per usare S-Log2 o S-Log3, è consigliabile fare delle riprese di prova per verificare le immagini anticipatamente.
- Impostando [ITU709(800%)], [S-Log2] o [S-Log3] si potrebbe causare un errore nell'impostazione personalizzata di bilanciamento del bianco. In questo caso, per prima cosa eseguire l'impostazione personalizzata con una gamma diversa da [ITU709(800%)], [S-Log2] o [S-Log3], quindi risSelectedionare la gamma [ITU709(800%)], [S-Log2] o [S-Log3].
- Impostando [ITU709(800%)], [S-Log2] o [S-Log3] si disabilita l'impostazione [Livello nero].
- Se si imposta [Inclinazione] a +5 in [Impostaz. manuale] sotto [Compressione], [Compressione] viene impostata su [Disattiv.].
- S-Gamut, S-Gamut3.Cine e S-Gamut3 sono spazi colore esclusivi di Sony. L'impostazione S-Gamut di questa fotocamera però non supporta l'intero spazio colore di S-Gamut; si tratta di un'impostazione che consente di ottenere una riproduzione del colore equivalente a S-Gamut.

### Argomento correlato









- [Assist. vis. Gamma](#)

Fotocamera digitale con obiettivo intercambiabile  
ILCE-7RM3 α7RIII

## Ingrand. mes. a fuo.

È possibile controllare la messa a fuoco ingrandendo l'immagine prima della ripresa.

A differenza che con [  MF assistita], è possibile ingrandire l'immagine senza azionare l'anello di messa a fuoco.

- 1 **MENU** →  1 (Impostazioni ripresa1) → [Ingrand. mes. a fuo.].
- 2 **Premere al centro del selettore multiplo per ingrandire l'immagine e selezionare l'area che si desidera ingrandire usando il lato superiore/inferiore/sinistro/destro del selettore multiplo.**
  - Ad ogni pressione del centro, la scala di ingrandimento cambia.
  - È possibile impostare l'ingrandimento iniziale selezionando MENU →  1 (Impostazioni ripresa1) → [  Ing. mes. fuo. iniz.].
- 3 **Confermare la messa a fuoco.**
  - Premere il tasto  (Cancellazione) per portare la posizione ingrandita al centro di un'immagine.
  - Quando il modo di messa a fuoco è [Mes. fuo. man.], è possibile regolare la messa a fuoco mentre viene ingrandita un'immagine. Se [  AF Ingr. mes. fuo.] è impostata su [Disattiv.], la funzione [Ingrand. mes. a fuo.] viene annullata quando il pulsante di scatto viene premuto a metà.
  - Premendo a metà il pulsante di scatto mentre un'immagine viene ingrandita durante la messa a fuoco automatica, è possibile eseguire diverse funzioni, a seconda dell'impostazione di [  AF Ingr. mes. fuo.].
    - Quando [  AF Ingr. mes. fuo.] è impostato su [Attiv.]: Viene eseguita nuovamente la messa a fuoco automatica.
    - Quando [  AF Ingr. mes. fuo.] è impostato su [Disattiv.]: La funzione [Ingrand. mes. a fuo.] viene annullata.
  - È possibile impostare il tempo per cui visualizzare l'immagine ingrandita selezionando MENU →  1 (Impostazioni ripresa1) → [Tempo ingr. mes. fu.].
- 4 **Premere completamente il pulsante di scatto per riprendere l'immagine.**

### Per utilizzare la funzione di ingrandimento della messa a fuoco a tocco

È possibile ingrandire l'immagine e regolare la messa a fuoco toccando il monitor. Impostare anticipatamente [Funzionamen. tattile] su [Attiv.]. Selezionare quindi le impostazioni appropriate in [Schermo/Tap. tattile]. Quando il modo di messa a fuoco è [Mes. fuo. man.], è possibile eseguire [Ingrand. mes. a fuo.] durante la ripresa con il monitor toccando due volte l'area da mettere a fuoco.

Durante la ripresa con il mirino, toccando due volte viene visualizzato un riquadro al centro del monitor, ed è possibile spostarlo trascinandolo. È possibile ingrandire l'immagine premendo al centro della rotellina di controllo.

#### Suggerimento

- Quando si usa la funzione di ingrandimento della messa a fuoco, è possibile spostare l'area ingrandita trascinandola sul touch panel.
- Per uscire dalla funzione di ingrandimento della messa a fuoco, toccare nuovamente due volte il monitor. Quando l'impostazione di [  AF Ingr. mes. fuo.] è [Disattiv.], la funzione di ingrandimento della messa a fuoco si termina premendo il pulsante di scatto a metà.

---

---

### Argomento correlato

- MF assistita (immagine statica)
- Tempo ingr. mes. fu.
- Ing. mes. fuo. iniz. (immagine statica)
- AF Ingr. mes. fuo. (immagine statica)
- Tasto pers. (immagine statica/filmato/riproduzione)
- Funzionamen. tattile

4-728-781-35(1) Copyright 2017 Sony Corporation

Fotocamera digitale con obiettivo intercambiabile  
ILCE-7RM3 α7RIII

## Tempo ingr. mes. fu.

---

Impostare la durata per cui un'immagine deve essere ingrandita usando la funzione [  MF assistita] o [Ingrand. mes. a fuo.].

1 MENU →  1 (Impostazioni ripresa1) → [Tempo ingr. mes. fu.] → impostazione desiderata.

### Dettagli sulle voci del menu

#### 2 sec.:

Ingrandisce le immagini per 2 secondi.

#### 5 sec.:

Ingrandisce le immagini per 5 secondi.

#### Nessun limite:

Ingrandisce le immagini finché si preme il pulsante di scatto.

---

### Argomento correlato

- [Ingrand. mes. a fuo.](#)
- [MF assistita \(immagine statica\)](#)

Fotocamera digitale con obiettivo intercambiabile  
ILCE-7RM3 α7RIII

## Ing. mes. fuo. iniz. (immagine statica)

---

Imposta la scala di ingrandimento iniziale quando si usa [Ingrand. mes. a fuo.]. Selezionare un'impostazione che aiuti a inquadrare la ripresa.

1 MENU →  1 (Impostazioni ripresa1) → [ Ing. mes. fuo. iniz.] → impostazione desiderata.

### Dettagli sulle voci del menu

#### Ripresa a pieno formato

**x1,0:**

Visualizza l'immagine con lo stesso ingrandimento della schermata di ripresa.

**x6,2:**

Visualizza un'immagine ingrandita 6,2 volte.

#### Ripresa in formato APS-C/Super 35 mm

**x1,0:**

Visualizza l'immagine con lo stesso ingrandimento della schermata di ripresa.

**x4,0:**

Visualizza un'immagine ingrandita 4,0 volte.

---

### Argomento correlato

- [Ingrand. mes. a fuo.](#)

Fotocamera digitale con obiettivo intercambiabile  
ILCE-7RM3 α7RIII

## AF Ingr. mes. fuo. (immagine statica)

È possibile mettere a fuoco il soggetto in modo più preciso usando la messa a fuoco automatica ingrandendo l'area in cui si desidera mettere a fuoco. Mentre è visualizzata l'immagine ingrandita, è possibile mettere a fuoco un'area più piccola dello spot flessibile.

- 1 MENU → 1 (Impostazioni ripresa1) → [ AF Ingr. mes. fuo.] → [Attiv.].
- 2 MENU → 1 (Impostazioni ripresa1) → [Ingrand. mes. a fuo.].
- 3 **Ingrandire l'immagine premendo il centro del selettore multiplo, quindi regolare la posizione premendo il selettore multiplo in alto/in basso/a sinistra/a destra.**
  - La scala di ingrandimento cambia ad ogni pressione del centro.
- 4 **Premere a metà il pulsante di scatto per mettere a fuoco.**
  - La messa a fuoco sarà ottenuta in corrispondenza del punto **+** al centro dello schermo.
- 5 **Premere a fondo il pulsante di scatto per riprendere.**
  - La fotocamera esce dalla visualizzazione ingrandita dopo la ripresa.

### Suggerimento

- È consigliabile l'uso di un treppiede per identificare con precisione il punto da ingrandire.
- È possibile controllare il risultato della messa a fuoco automatica ingrandendo l'immagine visualizzata. Per regolare nuovamente la posizione di messa a fuoco, regolare l'area di messa a fuoco nella schermata ingrandita e quindi premere a metà il pulsante di scatto.

### Nota

- Se si ingrandisce un'area sul bordo dello schermo, la fotocamera potrebbe non essere in grado di mettere a fuoco.
- Mentre l'immagine visualizzata è ingrandita, è possibile regolare l'esposizione e il bilanciamento del bianco.
- [ AF Ingr. mes. fuo.] non è disponibile nelle seguenti situazioni:
  - Durante la ripresa dei filmati
  - Quando [Modo messa a fuoco] è impostata su [AF continuo].
  - Quando [Modo messa a fuoco] è impostato su [AF automatico] e il modo di ripresa è diverso da P/A/S/M.
  - Quando [Modo messa a fuoco] è impostato su [AF automatico] e [Modo avanzam.] è impostato su [Scatto Multiplo].
  - Quando si utilizza un adattatore per montaggio obiettivo (in vendita separatamente).
- Mentre l'immagine visualizzata è ingrandita, le seguenti funzioni non sono disponibili:
  - [AF sugli occhi]
  - [AF agg. sogg. centr.]
  - [ Eye-Start AF]
  - [ Pre-AF]
  - [Prior. visi/occ. in AF]

---

**Argomento correlato**

- [Ingrand. mes. a fuo.](#)
- [Tasto pers. \(immagine statica/filmato/riproduzione\)](#)



4-728-781-35(1) Copyright 2017 Sony Corporation



Fotocamera digitale con obiettivo intercambiabile  
ILCE-7RM3 α7RIII

## MF assistita (immagine statica)



Ingrandisce automaticamente l'immagine sullo schermo per rendere più facile la messa a fuoco manuale. Ciò funziona nella messa a fuoco manuale o nella ripresa con messa a fuoco manuale diretta.

- 1 MENU →  (Impostazioni ripresa1) → [ MF assistita] → [Attiv.].
- 2 Girare l'anello di messa a fuoco per regolare la messa a fuoco.
  - L'immagine è ingrandita. È possibile ingrandire ulteriormente le immagini premendo al centro della rotellina di controllo.

### Suggerimento

- È possibile impostare il tempo per cui visualizzare l'immagine ingrandita selezionando MENU →  (Impostazioni ripresa1) → [Tempo ingr. mes. fu.].

### Nota

- Non è possibile usare [ MF assistita] quando si riprendono i filmati. Usare invece la funzione [Ingrand. mes. a fuo.].
- [ MF assistita] non è disponibile quando è fissato un adattatore per montaggio obiettivo. Usare invece la funzione [Ingrand. mes. a fuo.].

### Argomento correlato

- [Mes. fuo. man.](#)
- [Messa a fuoco manuale diretta \(DMF\)](#)
- [Tempo ingr. mes. fu.](#)

Fotocamera digitale con obiettivo intercambiabile  
ILCE-7RM3 α7RIII

## Impost. eff.contorno

---

Imposta la funzione di picco, che evidenzia il contorno delle aree a fuoco durante la ripresa con messa a fuoco manuale o messa a fuoco manuale diretta.

1 MENU →  1 (Impostazioni ripresa1) → [Impost. eff.contorno] → impostazione desiderata.

### Dettagli sulle voci del menu

**Visual. eff. contorno:**

Imposta se visualizzare il picco.

**Livello eff. contorno:**

Imposta il livello di evidenziazione delle aree a fuoco.

**Colore eff. contorno:**

Imposta il colore utilizzato per evidenziare le aree a fuoco.

**Nota**

- Poiché il prodotto riconosce le aree nitide come se fossero messe a fuoco, l'effetto del picco varia a seconda del soggetto e dell'obiettivo.
- Il contorno dei campi a fuoco non è messo in risalto quando il prodotto è collegato tramite HDMI.

---

### Argomento correlato

- [Mes. fuo. man.](#)
- [Messa a fuoco manuale diretta \(DMF\)](#)

Fotocamera digitale con obiettivo intercambiabile  
ILCE-7RM3 α7RIII

## Ripr. anti-flicker (immagine statica)

Rileva lo sfarfallio/il lampeggiamento da fonti di luce artificiali, come l'illuminazione a fluorescenza e temporizza la ripresa delle immagini nei momenti in cui lo sfarfallio avrà un impatto minore.

Questa funzione riduce le differenze di esposizione e tono di colore causate dallo sfarfallio tra la parte superiore e la parte inferiore di un'immagine ripresa con tempo di otturazione rapido e durante la ripresa continua.

1 MENU →  1 (Impostazioni ripresa1) → [ Ripr. anti-flicker] → [Attiv.].

2 Premere a metà il pulsante di scatto, quindi riprendere l'immagine.

- Il prodotto rileva lo sfarfallio quando il pulsante di scatto è premuto a metà.

### Dettagli sulle voci del menu

#### Disattiv.:

Non riduce gli effetti causati dallo sfarfallio.



#### Attiv.:

Riduce gli effetti causati dallo sfarfallio. Quando la fotocamera rileva lo sfarfallio mentre il pulsante di scatto è premuto a metà, viene visualizzata l'icona **Flicker** (icona di sfarfallio).

#### Suggerimento

- Il tono di colore della ripresa risultante può variare quando si riprende la stessa scena con un tempo di otturazione diverso. Se si verifica questo, si consiglia di riprendere nel modo [Priorità tempi] o [Esposiz. manuale] con un tempo di otturazione fisso.
- È possibile riprendere eliminando lo sfarfallio premendo a metà il pulsante di scatto anche nel modo di messa a fuoco manuale.

#### Nota

- Il tempo di scatto dell'otturatore potrebbe aumentare leggermente. Nel modo di ripresa continua, la velocità di ripresa potrebbe rallentare leggermente o l'intervallo tra le riprese potrebbe diventare diseguale.
- La fotocamera rileva sfarfallio quando la frequenza della sorgente di luce è di soli 100 Hz o 120 Hz.
- La fotocamera non può rilevare lo sfarfallio a seconda della sorgente di luce e delle condizioni di ripresa, come ad esempio in presenza di uno sfondo scuro.
- Anche se la fotocamera rileva lo sfarfallio, gli effetti da esso causati potrebbero non venire ridotti a sufficienza, a seconda della sorgente di luce o della situazione di ripresa. Si consiglia di effettuare delle riprese di prova in precedenza.
- [ Ripr. anti-flicker] non è disponibile durante la ripresa nelle seguenti situazioni:
  - Durante al ripresa Bulb
  - [ Ripresa silenziosa]
  - Modo di ripresa filmato
  - Quando si riprende un'immagine senza premere il pulsante di scatto a metà nel modo di messa a fuoco manuale.
- Il tono di colore della ripresa risultante può essere diverso a seconda dell'impostazione di [ Ripr. anti-flicker].

Fotocamera digitale con obiettivo intercambiabile  
ILCE-7RM3 α7RIII

## Registrazione visi (Nuova registrazione)

---

Se si registrano anticipatamente i visi, il prodotto può mettere a fuoco il viso registrato come priorità.

- 1 MENU →  (Impostazioni ripresa1) → [Registrazione visi] → [Nuova registrazione].
- 2 Allineare la cornice di guida con il viso da registrare e premere il pulsante di scatto.
- 3 Quando appare un messaggio di conferma, selezionare [Immissione].

### Nota

- È possibile registrare fino a otto visi.
- Riprendere il viso dalla parte anteriore in un posto illuminato luminosamente. Il viso potrebbe non essere registrato correttamente se viene oscurato da un cappello, una maschera, gli occhiali da sole, ecc.

---

### Argomento correlato

- [Imp. AF Viso/Occhi](#)

Fotocamera digitale con obiettivo intercambiabile  
ILCE-7RM3 α7RIII

## Registrazione visi (Scambio dell'ordine)

---

Quando più visi sono registrati a cui dare la priorità, al viso registrato per primo viene data la priorità. È possibile cambiare l'ordine di priorità.

- 1 MENU →  1 (Impostazioni ripresa1) → [Registrazione visi] → [Scambio dell'ordine].
  - 2 Selezionare un viso per cambiare l'ordine di priorità.
  - 3 Selezionare la destinazione.
- 

### Argomento correlato

- [Imp. AF Viso/Occhi](#)

Fotocamera digitale con obiettivo intercambiabile  
ILCE-7RM3 α7RIII

## Registrazione visi (Canc.)

---

Cancella un viso registrato.

1 MENU →  1 (Impostazioni ripresa1) → [Registrazione visi] → [Canc.].

Se si seleziona [Canc. tutti], è possibile cancellare tutti i visi registrati.

### Nota

- Anche se si esegue [Canc.], i dati per il viso registrato rimangono nel prodotto. Per cancellare i dati per i visi registrati dal prodotto, selezionare [Canc. tutti].

Fotocamera digitale con obiettivo intercambiabile  
ILCE-7RM3 α7RIII

## Priorità visi registrati

---

Imposta se mettere a fuoco con priorità superiore sui visi registrati usando [Registrazione visi].

**1** MENU →  1 (Impostazioni ripresa1) → [Priorità visi registrati] → impostazione desiderata.

### Dettagli sulle voci del menu

#### Attiv.:

Mette a fuoco con priorità superiore i visi registrati usando [Registrazione visi].

#### Disattiv.:

Mette a fuoco senza priorità superiore i visi registrati.

#### Suggerimento

- Per usare la funzione [Priorità visi registrati], effettuare le seguenti impostazioni.
  - [Prior. visi/occ. in AF] sotto [Imp. AF Viso/Occhi]: [Attiv.]
  - [Rilevam. soggetto] sotto [Imp. AF Viso/Occhi]: [Umano] (con la versione 3.00 o successive del software di sistema (firmware) della fotocamera)

---



### Argomento correlato

- [Imp. AF Viso/Occhi](#)
- [Registrazione visi \(Nuova registrazione\)](#)
- [Registrazione visi \(Scambio dell'ordine\)](#)
- [Versione](#)

Fotocamera digitale con obiettivo intercambiabile  
ILCE-7RM3 α7RIII

## Filmato: Modo esposizione

È possibile impostare il modo di esposizione per la ripresa dei filmati.

- 1 Portare la manopola del modo su  (Filmato).
- 2 MENU →  2 (Impostazioni ripresa2) → [ Modo esposizione] → impostazione desiderata.
- 3 Premere il tasto MOVIE (filmato) per avviare la registrazione.
  - Premere nuovamente il tasto MOVIE per arrestare la registrazione.

### Dettagli sulle voci del menu

#### Programmata auto.:

Consente di riprendere con l'esposizione regolata automaticamente (sia il tempo di otturazione che il valore del diaframma).

#### Priorità diaframma:

Consente di riprendere dopo aver regolato manualmente il valore del diaframma.

#### Priorità tempi:

Consente di riprendere dopo aver regolato manualmente il tempo di otturazione.

#### Esposiz. manuale:

Consente di riprendere dopo aver regolato manualmente l'esposizione (sia il tempo di otturazione che il valore del diaframma).



Fotocamera digitale con obiettivo intercambiabile  
ILCE-7RM3 α7RIII

## Movimento L&R: Modo esposizione

È possibile selezionare il modo di esposizione per le riprese slow-motion/quick motion. È possibile cambiare l'impostazione e la velocità di riproduzione per le riprese slow-motion/quick motion con [ **S&Q** Impostazioni L&R].

- 1 Portare la manopola del modo su **S&Q** (Movimento L&R).
- 2 MENU →  2 (Impostazioni ripresa2) → [ **S&Q** Modo esposizione] → impostazione desiderata.
- 3 Premere il tasto **MOVIE** (filmato) per avviare la registrazione.
  - Premere nuovamente il tasto **MOVIE** per arrestare la registrazione.

### Dettagli sulle voci del menu

#### **S&Q** **P** Programmata auto.:

Consente di riprendere con l'esposizione regolata automaticamente (sia il tempo di otturazione che il valore del diaframma).

#### **S&Q** **A** Priorità diaframma:

Consente di riprendere dopo aver regolato manualmente il valore del diaframma.

#### **S&Q** **S** Priorità tempi:

Consente di riprendere dopo aver regolato manualmente il tempo di otturazione.

#### **S&Q** **M** Esposiz. manuale:

Consente di riprendere dopo aver regolato manualmente l'esposizione (sia il tempo di otturazione che il valore del diaframma).



### Argomento correlato

- [Impostazioni L&R](#)

Fotocamera digitale con obiettivo intercambiabile  
ILCE-7RM3 α7RIII

## Formato file (filmato)



Seleziona il formato di file del filmato.

1 MENU →  2 (Impostazioni ripresa2) → [ Formato file] → impostazione desiderata.

### Dettagli sulle voci del menu

 Formato file	Caratteristiche	
XAVC S 4K	Registra i filmati con risoluzione 4K (3840×2160).	È possibile salvare i filmati su un computer usando il software PlayMemories Home.
XAVC S HD	Registra filmati in qualità più nitida di AVCHD con una maggiore quantità di dati.	È possibile salvare i filmati su un computer usando il software PlayMemories Home.
AVCHD	Il formato AVCHD ha un alto livello di compatibilità con dispositivi di archiviazione diversi dai computer.	È possibile salvare i filmati su un computer o creare dischi che supportano questo formato usando il software PlayMemories Home.

#### Nota

- Quando [ Formato file] è impostato su [AVCHD], le dimensioni dei file dei filmati sono limitate a circa 2 GB. Se le dimensioni del file di un filmato raggiungono circa 2 GB durante la registrazione, viene creato automaticamente un altro file di filmato.
- Se si imposta [ Formato file] su [XAVC S 4K] e si riprendono i filmati mentre la fotocamera è collegata ad un dispositivo HDMI, le immagini non vengono visualizzate sul monitor.
- Quando si registrano filmati XAVC S 4K con l'impostazione di [ Ripresa] sotto [APS-C/Super 35mm] su [Automatico], l'angolo di visione è equivalente a circa 1,5 volte la distanza focale indicata sull'obiettivo.

Fotocamera digitale con obiettivo intercambiabile  
ILCE-7RM3 α7RIII

## Impost. registraz. (filmato)

Seleziona la frequenza di fotogrammi e la velocità di trasmissione in bit per la registrazione dei filmati.

1 MENU →  2 (Impostazioni ripresa2) →  Impost. registraz.] → impostazione desiderata.

- Maggiore è la velocità di trasmissione in bit, superiore è la qualità dell'immagine.

### Dettagli sulle voci del menu

Quando l'impostazione di  Formato file] è [XAVC S 4K]

 Impost. registraz.	Velocità in bit	Descrizione
30p 100M/25p 100M	Circa 100 Mbps	Registra filmati in 3840×2160 (30p/25p).
30p 60M/25p 60M	Circa 60 Mbps	Registra filmati in 3840×2160 (30p/25p).
24p 100M*	Circa 100 Mbps	Registra filmati in 3840×2160 (24p).
24p 60M*	Circa 60 Mbps	Registra filmati in 3840×2160 (24p).

\* Solo quando l'impostazione di [Selettore NTSC/PAL] è NTSC

Quando l'impostazione di  Formato file] è [XAVC S HD]

 Impost. registraz.	Velocità in bit	Descrizione
60p 50M/50p 50M	Circa 50 Mbps	Registra filmati in 1920×1080 (60p/50p).
60p 25M/50p 25M	Circa 25 Mbps	Registra filmati in 1920×1080 (60p/50p).
30p 50M/25p 50M	Circa 50 Mbps	Registra filmati in 1920×1080 (30p/25p).
30p 16M/25p 16M	Circa 16 Mbps	Registra filmati in 1920×1080 (30p/25p).
24p 50M*	Circa 50 Mbps	Registra filmati in 1920×1080 (24p).
120p 100M/100p 100M	Circa 100 Mbps	Registra filmati ad alta velocità in 1920×1080 (120p/100p). È possibile registrare i filmati a 120 fps o 100 fps. <ul style="list-style-type: none"> <li>• È possibile creare filmati in slow-motion più uniformi utilizzando dispositivi di modifica compatibili.</li> </ul>

 Impost. registraz.	Velocità in bit	Descrizione
120p 60M/100p 60M	Circa 60 Mbps	Registra filmati ad alta velocità in 1920×1080 (120p/100p). È possibile registrare i filmati a 120 fps o 100 fps. <ul style="list-style-type: none"> <li>È possibile creare filmati in slow-motion più uniformi utilizzando dispositivi di modifica compatibili.</li> </ul>

\* Solo quando l'impostazione di [Selettore NTSC/PAL] è NTSC

### Quando l'impostazione di [ Formato file] è [AVCHD]

 Impost. registraz.	Velocità in bit	Descrizione
60i 24M(FX)/50i 24M(FX)	Max. 24 Mbps	Registra filmati in 1920×1080 (60i/50i).
60i 17M(FH)/50i 17M(FH)	Circa 17 Mbps in media	Registra filmati in 1920×1080 (60i/50i).

#### Nota

- La creazione di un disco di registrazione AVCHD da filmati registrati con [60i 24M(FX)]/[50i 24M(FX)] come [ Impost. registraz.] richiede molto tempo poiché la qualità dell'immagine dei filmati viene convertita. Se si desidera memorizzare i filmati senza convertirli, usare un disco Blu-ray.
- Non è possibile selezionare [120p]/[100p] per le seguenti impostazioni.
  - [Auto. intelligente]



#### Argomento correlato

- [APS-C/Super 35mm](#)
- [Angolo di visione](#)

Fotocamera digitale con obiettivo intercambiabile  
ILCE-7RM3 α7RIII

## Impostazioni L&R

È possibile registrare un momento non visibile a occhio nudo (registrazione slow-motion), oppure registrare un fenomeno di lunga durata in un filmato compresso (registrazione quick-motion). Ad esempio, è possibile registrare un'intensa scena sportiva, il momento in cui un uccello spicca il volo, un fiore che sboccia, e la visione mutevole delle nuvole o di un cielo stellato. Il suono non viene registrato.

- 1 Portare la manopola del modo su **S&Q** (Movimento L&R).
- 2 Selezionare MENU →  2 (Impostazioni ripresa2) → [ **S&Q** Modo esposizione ] → quindi selezionare l'impostazione slow-motion/quick-motion desiderata ( **S&Q** Programma auto., **S&Q** Priorità diafram., **S&Q** Priorità tempi, o **S&Q** Esposizione man.).
- 3 Selezionare MENU →  2 (Impostazioni ripresa2) → [ **S&Q** Impostazioni L&R ] e selezionare le impostazioni desiderate per [ **S&Q** Impost. registraz. ] e [ **S&Q** Frequenza fotogr. ].
- 4 Premere il tasto MOVIE (filmato) per avviare la registrazione.
  - Premere nuovamente il tasto MOVIE per arrestare la registrazione.

### Dettagli sulle voci del menu

#### **S&Q** Impost. registraz.:

Seleziona la frequenza dei fotogrammi del filmato.

#### **S&Q** Frequenza fotogr.:

Seleziona la frequenza dei fotogrammi della ripresa.

### Velocità di riproduzione

La velocità di riproduzione varia come indicato sotto, a seconda delle impostazioni di [ **S&Q** Impost. registraz. ] e [ **S&Q** Frequenza fotogr. ].

#### Quando [Selettore NTSC/PAL] è impostato su NTSC

<b>S&amp;Q</b> Frequenza fotogr.	<b>S&amp;Q</b> Impost. registraz.		
	24p	30p	60p
120fps	5 volte più lenta	4 volte più lenta	-
60fps	2,5 volte più lenta	2 volte più lenta	Velocità di riproduzione normale
30fps	1,25 volte più lenta	Velocità di riproduzione normale	2 volte più veloce
15fps	1,6 volte più veloce	2 volte più veloce	4 volte più veloce
8fps	3 volte più veloce	3,75 volte più veloce	7,5 volte più veloce
4fps	6 volte più veloce	7,5 volte più veloce	15 volte più veloce
2fps	12 volte più veloce	15 volte più veloce	30 volte più veloce
1fps	24 volte più veloce	30 volte più veloce	60 volte più veloce

## Quando [Selettore NTSC/PAL] è impostato su PAL

S&Q Frequenza fotogr.	S&Q Impost. registraz.	
	25p	50p
100fps	4 volte più lenta	-
50fps	2 volte più lenta	Velocità di riproduzione normale
25fps	Velocità di riproduzione normale	2 volte più veloce
12fps	2,08 volte più veloce	4,16 volte più veloce
6fps	4,16 volte più veloce	8,3 volte più veloce
3fps	8,3 volte più veloce	16,6 volte più veloce
2fps	12,5 volte più veloce	25 volte più veloce
1fps	25 volte più veloce	50 volte più veloce

- Quando [ S&Q Frequenza fotogr.] è impostata su [120fps]/[100fps], non è possibile impostare [ S&Q Impost. registraz.] su [60p]/[50p].

### Nota

- Nella registrazione slow-motion, il tempo di otturazione diventa più rapido e potrebbe non essere possibile ottenere l'esposizione corretta. Se si verifica, ridurre il valore del diaframma o regolare la sensibilità ISO su un valore superiore.
- Per una stima del tempo di registrazione, vedere "Tempi di registrazione dei filmati".
- La velocità in bit di un filmato registrato varia a seconda delle impostazioni di [ S&Q Frequenza fotogr.] e [ S&Q Impost. registraz.].
- Il filmato sarà registrato in formato XAVC S HD.
- Durante la registrazione slow-motion/quick-motion, le seguenti funzioni non sono disponibili.
  - [TC Run] sotto [Impostazioni TC/UB]
  - [ TC Uscita] sotto [Impostazioni HDMI]
  - [ 4K Uscita Selez.]

### Argomento correlato

- [Movimento L&R: Modo esposizione](#)
- [Tempi di registrazione dei filmati](#)

Fotocamera digitale con obiettivo intercambiabile  
ILCE-7RM3 α7RIII

## Registraz. Proxy

Imposta se registrare simultaneamente filmati proxy a bassa velocità in bit durante la registrazione di filmati XAVC S . Poiché le dimensioni dei file dei filmati proxy sono ridotte, sono adatti per il trasferimento su smartphone o per il caricamento su siti web.

1 MENU →  2 (Impostazioni ripresa2) → [  Registraz. Proxy ] → impostazione desiderata.

### Dettagli sulle voci del menu

#### Attiv. :

I filmati proxy vengono registrati simultaneamente.



#### Disattiv. :

I filmati proxy non vengono registrati.

#### Suggerimento

- I filmati proxy vengono registrati nel formato XAVC S HD (1280×720) a 9 Mbps. La velocità dei fotogrammi dei filmati proxy è uguale a quella dei filmati originali.
- I filmati proxy non vengono visualizzati nella schermata di riproduzione (schermata di riproduzione dell'immagine singola o schermata dell'indice delle immagini).  appare sopra i filmati per cui è stato registrato simultaneamente un filmato proxy.

#### Nota

- I filmati proxy non possono essere riprodotti su questa fotocamera.
- La registrazione proxy non è disponibile nelle seguenti situazioni.
  - Quando l'impostazione di [  Formato file ] è [AVCHD]
  - Quando l'impostazione di [  Formato file ] è [XAVC S HD] e l'impostazione di [  Impost. registraz. ] è [120p]/[100p]
- L'eliminazione/protezione di filmati che hanno filmati proxy elimina/protegge sia i filmati originali che i filmati proxy. Non è possibile eliminare/proteggere solo i filmati originali o i filmati proxy.
- I filmati non possono essere modificati su questa fotocamera.

### Argomento correlato



- [Funz Invia a Smrtphn: Invio obiettivo \(filmati proxy\)](#)
- [Formati di registrazione dei filmati](#)
- [Riproduzione delle immagini nella schermata dell'indice delle immagini \(Indice immagini\)](#)
- [Schede di memoria utilizzabili](#)

Fotocamera digitale con obiettivo intercambiabile  
ILCE-7RM3 α7RIII

## Velocità AF (filmato)

---

È possibile cambiare la velocità di messa a fuoco quando si usa la messa a fuoco automatica nel modo dei filmati.

① MENU →  2 (Impostazioni ripresa2) → [] Velocità AF → impostazione desiderata.

### Dettagli sulle voci del menu

#### **Veloce:**

Imposta la velocità di avanzamento AF su veloce. Questo modo è adatto per riprendere le scene dinamiche, come gli sport.

#### **Normale:**

Imposta la velocità di avanzamento AF su normale.

#### **Lenta:**

Imposta la velocità di avanzamento AF su lenta. Con questo modo la messa a fuoco cambia facilmente quando il soggetto da mettere a fuoco viene cambiato.





Fotocamera digitale con obiettivo intercambiabile  
ILCE-7RM3 α7RIII

## Sensib. inseq. AF (filmato)

---

È possibile impostare la sensibilità AF nel modo filmato.

① MENU →  2 (Impostazioni ripresa2) → [] Sensib. inseq. AF → impostazione desiderata.

### Dettagli sulle voci del menu

#### Risponde bene:

Imposta la sensibilità AF su alta. Questo modo è utile quando si registrano i filmati in cui il soggetto si muove rapidamente.

#### Standard:

Imposta la sensibilità AF su normale. Questo modo è utile quando sono presenti ostacoli davanti al soggetto oppure in luoghi affollati.

Fotocamera digitale con obiettivo intercambiabile  
ILCE-7RM3 α7RIII

## Otturat. lento aut. (filmato)

Impostare se regolare o meno automaticamente il tempo di otturazione quando si registrano i filmati se il soggetto è scuro.

1 MENU →  2 (Impostazioni ripresa2) →  Otturat. lento aut. → impostazione desiderata.

### Dettagli sulle voci del menu



#### Attiv.:

Usa l'otturatore lento automatico. Il tempo di otturazione rallenta automaticamente quando si registra in luoghi bui. È possibile ridurre il rumore nel filmato usando un tempo di otturazione lento quando si registra in luoghi bui.

#### Disattiv.:

Non viene utilizzato l'Otturatore lento automatico. Il filmato registrato sarà più scuro quando si seleziona [Attiv.], ma è possibile registrare i filmati con movimento più armonioso e meno sfocatura dell'oggetto.

#### Nota

-  Otturat. lento aut.] non funziona nelle seguenti situazioni:
  - Durante le riprese slow-motion/quick-motion
  -  s (Priorità tempi)
  -  M (Esposiz. manuale)
  - Quando [ISO] ha un'impostazione diversa da [ISO AUTO].

Fotocamera digitale con obiettivo intercambiabile  
ILCE-7RM3 α7RIII

## Registrazione audio

---

Imposta se registrare i suoni quando si riprendono i filmati. Selezionare [Disattiv.] per evitare di registrare i suoni di funzionamento dell'obiettivo e della fotocamera.

**1** MENU →  2 (Impostazioni ripresa2) → [Registrazione audio] → impostazione desiderata.

### Dettagli sulle voci del menu

**Attiv.:**

Registra il suono (stereo).

**Disattiv.:**

Non registra il suono.

Fotocamera digitale con obiettivo intercambiabile  
ILCE-7RM3 α7RIII

## Livello registr. audio

È possibile regolare il livello di registrazione audio mentre si controlla il misuratore di livello.

- 1 MENU →  2 (Impostazioni ripresa2) → [Livello registr. audio].
- 2 Selezionare il livello desiderato usando il lato destro/sinistro della rotellina di controllo.

### Dettagli sulle voci del menu

+:

Aumenta il livello di registrazione audio.

-:

Abbassa il livello di registrazione audio.

**Azzera:**

Ripristina il livello di registrazione audio sull'impostazione predefinita.

### Suggerimento

- Quando si registrano i filmati audio con volume alto, impostare [Livello registr. audio] su un livello inferiore del suono. In questo modo è consentita la registrazione dell'audio più realistico. Quando si registrano i filmati audio con volume più basso, impostare [Livello registr. audio] su un livello maggiore del suono per facilitare l'ascolto del suono.

### Nota

- Indipendentemente dalle impostazioni [Livello registr. audio], il limitatore funziona sempre.
- [Livello registr. audio] è disponibile soltanto quando il modo di ripresa è impostato su Filmato.
- [Livello registr. audio] non è disponibile durante la ripresa slow-motion/quick-motion.
- Le impostazioni [Livello registr. audio] sono applicate sia per il microfono interno che per l'ingresso del terminale  (microfono).

Fotocamera digitale con obiettivo intercambiabile  
ILCE-7RM3 α7RIII

## Vis. Livello audio

---

Imposta se visualizzare il livello audio sullo schermo.

**1** MENU →  2 (Impostazioni ripresa2) → [Vis. Livello audio] → impostazione desiderata.

### Dettagli sulle voci del menu

**Attiv.:**

Visualizza il livello audio.

**Disattiv.:**

Non visualizza il livello audio.

**Nota**

- Il livello audio non si visualizza nelle seguenti situazioni:
  - Quando [Registrazione audio] è impostata su [Disattiv.].
  - Quando DISP (Impostazione del display) è impostata su [Nessuna info.].
  - Durante le riprese slow-motion/quick-motion
- Il livello audio viene visualizzato anche durante lo stand-by di ripresa nel modo di registrazione filmati.

Fotocamera digitale con obiettivo intercambiabile  
ILCE-7RM3 α7RIII

## Timing uscita audio

---

È possibile impostare la cancellazione dell'eco durante il controllo audio ed evitare differenze indesiderabili tra il video e l'audio durante l'uscita HDMI.

**1** MENU →  **2** (Impostazioni ripresa2) → [Timing uscita audio] → impostazione desiderata.

### Dettagli sulle voci del menu

#### **Dal vivo:**

Emette l'audio senza ritardo. Selezionare questa impostazione quando la differenza audio è un problema durante il monitoraggio audio.

#### **Sincronizz. labiale:**

Emette l'audio e il video in sincronizzazione. Selezionare questa impostazione per evitare differenze indesiderabili tra il video e l'audio.

Fotocamera digitale con obiettivo intercambiabile  
ILCE-7RM3 α7RIII

## Riduz. rumore vento

---

Imposta se ridurre o meno il rumore del vento tagliando il suono a gamma bassa dell'audio in ingresso dal microfono incorporato.

**1** MENU →  2 (Impostazioni ripresa2) → [Riduz. rumore vento] → impostazione desiderata.

### Dettagli sulle voci del menu

**Attiv.:**

Riduce il rumore del vento.

**Disattiv.:**

Non riduce il rumore del vento.



**Nota**

- Se si imposta questa voce su [Attiv.] in cui il vento non sta soffiando abbastanza forte si potrebbe far registrare il suono normale con il volume troppo basso.
- Quando si usa un microfono esterno (in vendita separatamente), [Riduz. rumore vento] non funziona.

Fotocamera digitale con obiettivo intercambiabile  
ILCE-7RM3 α7RIII

## Visualiz. simbolo (filmato)

Imposta se visualizzare o meno sul monitor o nel mirino i marker impostati con [ Impostaz. simbolo] durante la ripresa di filmati.

1 MENU →  2 (Impostazioni ripresa2) → [ Visualiz. simbolo] → impostazione desiderata.

### Dettagli sulle voci del menu

#### Attiv.:

I marker sono visualizzati. Questi marker non vengono registrati.

#### Disattiv.:

I marker non vengono visualizzati.

#### Nota

- I marker sono visualizzati quando la manopola del modo è impostata su  (Filmato) o **S&Q**, oppure durante la ripresa di filmati.
- Non è possibile visualizzare i marker quando si usa [Ingrand. mes. a fuo.].
- I marker sono visualizzati sul monitor o per il mirino. (Non è possibile includere i marker nel segnale in uscita.)

### Argomento correlato

- [Impostaz. simbolo \(filmato\)](#)



Fotocamera digitale con obiettivo intercambiabile  
ILCE-7RM3 α7RIII

## Impostaz. simbolo (filmato)

Imposta i marker da visualizzare durante la ripresa di filmati.

1 MENU →  2 (Impostazioni ripresa2) →  Impostaz. simbolo → impostazione desiderata.

### Dettagli sulle voci del menu

#### Centro:

Imposta se visualizzare o meno il marker centrale al centro della schermata di ripresa.

[Disattiv.]/[Attiv.]

#### Formato:

Imposta la visualizzazione del marker di aspetto.

[Disattiv.]/[4:3]/[13:9]/[14:9]/[15:9]/[1.66:1]/[1.85:1]/[2.35:1]

#### Gamma Rizez.:

Imposta la visualizzazione di Gamma Rizez. Questo diventa l'intervallo standard che può essere ricevuto da un comune televisore domestico.

[Disattiv.]/[80%]/[90%]

#### Cornice guida:

Imposta se visualizzare o meno la Cornice guida. È possibile verificare se il soggetto sia parallelo o perpendicolare al terreno.

[Disattiv.]/[Attiv.]

#### Suggerimento

- È possibile visualizzare più marker contemporaneamente.
- Posizionare il soggetto in corrispondenza del punto di incrocio [Cornice guida] per creare una composizione bilanciata.

Fotocamera digitale con obiettivo intercambiabile  
ILCE-7RM3 α7RIII

## Modo luce del video

---

Configura l'impostazione di illuminazione della luce LED HVL-LBPC (in vendita separatamente).

**1** MENU →  2 (Impostazioni ripresa2) → [Modo luce del video] → impostazione desiderata.

### Dettagli sulle voci del menu

**Collegamento alim.:**

La luce video si accende/spegne in sincronia con l'accensione/spegnimento della fotocamera.

**Collegamento REG.:**

La luce video si accende/spegne in sincronia con l'avvio/arresto della registrazione di filmati.

**Colleg. REG.&STBY:**

La luce video si accende all'avvio della registrazione del filmato e si attenua quando non viene effettuata la registrazione (STBY).

**Automatico:**

La luce video si accende automaticamente quando è buio.

Fotocamera digitale con obiettivo intercambiabile  
ILCE-7RM3 α7RIII

## Filmati con scatto

---

È possibile avviare o interrompere la registrazione di filmati premendo il pulsante di scatto, che è più grande e più facile da premere rispetto al tasto MOVIE (Filmato).

1 MENU →  2 (Impostazioni ripresa2) → [Filmati con scatto] → impostazione desiderata.

### Dettagli sulle voci del menu

#### Attivato:

Consente la registrazione di filmati usando il pulsante di scatto quando il modo di ripresa è impostato su [Filmato] o [Movimento L&R].

#### Disattivato:

Disabilita la registrazione di filmati usando il pulsante di scatto.

#### Suggerimento

- Quando [Filmati con scatto] è impostato su [Attivato], è ancora possibile avviare o interrompere la registrazione di filmati usando il tasto MOVIE.
- Quando l'impostazione di [Filmati con scatto] è [Attivato], è possibile usare il pulsante di scatto per avviare o interrompere la registrazione di filmati su un registratore/lettore esterno usando  Controllo REC].

#### Nota

- Quando l'impostazione di [Filmati con scatto] è [Attivato], non è possibile mettere a fuoco premendo a metà il pulsante di scatto durante la registrazione di filmati.

---

### Argomento correlato

- [Ripresa di filmati](#)

Fotocamera digitale con obiettivo intercambiabile  
ILCE-7RM3 α7RIII

## Ripresa silenziosa (immagine statica)

È possibile riprendere le immagini senza il suono dell'otturatore.

1 MENU →  2 (Impostazioni ripresa2) → [ Ripresa silenziosa] → impostazione desiderata.

### Dettagli sulle voci del menu











#### Attiv.:

È possibile riprendere le immagini senza il suono dell'otturatore.

#### Disattiv.:

[ Ripresa silenziosa] è disattivata.

#### Nota

- Usare responsabilmente la funzione [ Ripresa silenziosa], tenendo in considerazione i diritti di privacy e di immagine del soggetto.
- Anche se [ Ripresa silenziosa] è impostata su [Attiv.], la ripresa non sarà comunque del tutto silenziosa.
- Anche se [ Ripresa silenziosa] è impostata su [Attiv.], si sentono comunque il suono di funzionamento dell'apertura e della messa a fuoco.
- Quando si riprendono fermi immagine con la funzione [ Ripresa silenziosa] con bassa sensibilità ISO, se si punta la fotocamera a una fonte di luce molto forte, le aree più intense sul monitor possono venire registrate con toni più scuri.
- In rare occasioni, allo spegnimento della fotocamera l'otturatore può emettere un segnale acustico. Non si tratta di un malfunzionamento.
- Si può verificare una distorsione dell'immagine dovuta al movimento del soggetto o della fotocamera. La distorsione potrebbe diventare più evidente quando l'impostazione di [ Tipo di file RAW] è [Non compresso]. Per ridurre la distorsione, impostare [ Formato File] su [JPEG]. Per riprendere immagini in un formato RAW con meno distorsione, impostare [Modo avanzam.] su [Scatto Multiplo] e [ Tipo di file RAW] su [Compresso].
- Riprendendo immagini sotto improvvisi lampi di luce o luci tremolanti, come il flash di altre fotocamere o luci fluorescenti, sull'immagine può risultare un effetto a strisce.
- Per disattivare i segnali acustici emessi quando il soggetto è a fuoco o quando è in funzione l'autoscatto, impostare [Segnali audio] su [Disattiv.].
- Anche se l'impostazione di [ Ripresa silenziosa] è [Attiv.], il suono dell'otturatore può venire emesso comunque nelle seguenti circostanze:
  - Quando si cattura un colore bianco di base mentre la fotocamera è impostata sul modo [Imp.personalizz.] sotto [Bilanc.bianco]
  - Quando si registrano i visi usando [Registrazione visi]
- Non è possibile selezionare [ Ripresa silenziosa] quando la manopola del modo non è impostata su P/A/S/M.
- Quando [ Ripresa silenziosa] è impostato su [Attiv.], le seguenti funzioni non sono disponibili:
  - Ripresa con flash
  - HDR auto
  - Effetto immagine
  - Profilo foto
  -  Espos.lunga NR
  - Ottur. a tend. ant. el.
  - Ripresa BULB
- Dopo l'accensione della fotocamera, il tempo in cui è possibile avviare la registrazione viene prolungato di circa 0,5 secondi.



Fotocamera digitale con obiettivo intercambiabile  
ILCE-7RM3 α7RIII

## Ottur. a tend. ant. el.

La funzione di tendina anteriore elettronica dell'otturatore riduce il ritardo tra quando si preme il pulsante di scatto e quando l'otturatore viene rilasciato.

1 MENU →  2 (Impostazioni ripresa2) → [Ottur. a tend. ant. el.] → impostazione desiderata.

### Dettagli sulle voci del menu

#### Attiv.:

Usa la funzione di tendina anteriore elettronica dell'otturatore.

#### Disattiv.:

Non usa la funzione di tendina anteriore elettronica dell'otturatore.

#### Nota

- Quando si riprende con tempi di otturazione veloci con montato un obiettivo ad apertura grande, il cerchio fuori fuoco prodotto dall'effetto bokeh potrebbe risultare tagliato a causa del meccanismo dell'otturatore. Se questo accade, impostare [Ottur. a tend. ant. el.] su [Disattiv.].
- Quando si usa un obiettivo di un altro produttore (incluso un obiettivo Minolta/Konica-Minolta), impostare questa funzione su [Disattiv.]. Se si imposta questa funzione su [Attiv.], non viene impostata l'esposizione corretta o la luminosità dell'immagine sarà disomogenea.
- Quando si riprende con tempi di otturazione veloci, la luminosità dell'immagine potrebbe diventare disomogenea a seconda dell'ambiente di ripresa. In tal caso, impostare [Ottur. a tend. ant. el.] su [Disattiv.].

Fotocamera digitale con obiettivo intercambiabile  
ILCE-7RM3 α7RIII

## Scatta senza obiett.

---

Imposta se l'otturatore può essere rilasciato o meno quando non è montato un obiettivo.

1 MENU →  2 (Impostazioni ripresa2) → [Scatta senza obiett.] → impostazione desiderata.

### Dettagli sulle voci del menu

#### Abilita:

Rilascia l'otturatore quando non è montato un obiettivo. Selezionare [Abilita] quando si monta il prodotto a un telescopio astronomico, ecc.

#### Disabilita:

Non rilascia l'otturatore quando un obiettivo non è montato.

#### Nota

- Non è possibile ottenere la misurazione corretta quando si usano obiettivi che non forniscono un contatto dell'obiettivo, come l'obiettivo di un telescopio astronomico. In tali casi, regolare manualmente l'esposizione controllandola sull'immagine registrata.

Fotocamera digitale con obiettivo intercambiabile  
ILCE-7RM3 α7RIII

## Scatta senza scheda

Imposta se l'otturatore possa venire rilasciato quando non è inserita una scheda di memoria.

**1** MENU →  2 (Impostazioni ripresa2) → [Scatta senza scheda] → impostazione desiderata.

### Dettagli sulle voci del menu

**Abilita:**

Rilascia l'otturatore anche se non è inserita una scheda di memoria.

**Disabilita:**

Non rilascia l'otturatore se non è inserita una scheda di memoria.

**Nota**

- Quando non è inserita una scheda di memoria, le immagini riprese non vengono salvate.
- L'impostazione predefinita è [Abilita]. Si consiglia di selezionare [Disabilita] prima di effettuare le riprese.



Fotocamera digitale con obiettivo intercambiabile  
ILCE-7RM3 α7RIII

## SteadyShot

---

Imposta se usare o meno la funzione SteadyShot.

**1** MENU →  **2** (Impostazioni ripresa2) → [SteadyShot] → impostazione desiderata.

### Dettagli sulle voci del menu

**Attiv.:**

Usa [SteadyShot].

**Disattiv.:**

Non usa [SteadyShot].

Si consiglia di impostare [Disattiv.] quando si usa un treppiede ecc.

Fotocamera digitale con obiettivo intercambiabile  
ILCE-7RM3 α7RIII

## Impost. SteadyShot

È possibile riprendere con un'appropriata impostazione SteadyShot per l'obiettivo montato.

- 1 MENU →  2 (Impostazioni ripresa2) → [SteadyShot] → [Attiv.].
- 2 [Impost. SteadyShot] → [Regolaz. SteadyShot] → impostazione desiderata.

### Dettagli sulle voci del menu

#### Automatico:

Esegue automaticamente la funzione SteadyShot secondo le informazioni ottenute dall'obiettivo montato.



#### Manuale:

Esegue la funzione SteadyShot secondo la distanza focale impostata usando [Focale SteadyS.]. (8mm-1000mm)

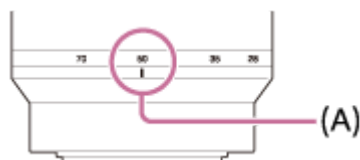
- Controllare l'indice della focale (A) e impostare la distanza focale.



#### Nota

- La funzione SteadyShot potrebbe non operare in modo ottimale quando l'alimentazione è stata appena attivata, subito dopo aver puntato la fotocamera verso un soggetto o quando il pulsante dell'otturatore è stato premuto completamente senza interrompere a metà.
- Quando si usa un treppiede ecc., assicurarsi di disattivare la funzione SteadyShot, in quanto potrebbe causare malfunzionamenti durante la ripresa.
- [Impost. SteadyShot] non è disponibile quando MENU →  2 (Impostazioni ripresa2) → [SteadyShot] è impostato su [Disattiv.].
- Quando la fotocamera non può ottenere le informazioni sulla distanza focale dall'obiettivo, la funzione SteadyShot non opera correttamente. Impostare [Regolaz. SteadyShot] su [Manuale] e impostare [Focale SteadyS.] per abbinare l'obiettivo che si sta usando. Il valore correntemente impostato della lunghezza focale SteadyShot viene visualizzato a lato di .
- Quando si usa un obiettivo SEL16F28 (in vendita separatamente) con un teleconvertitore, ecc., impostare [Regolaz. SteadyShot] su [Manuale] e impostare la distanza focale.
- Quando si imposta [SteadyShot] su [Attiv.]/[Disattiv.], le impostazioni SteadyShot della fotocamera e dell'obiettivo cambiano contemporaneamente.
- Se è montato un obiettivo dotato di interruttore SteadyShot, le impostazioni possono essere modificate solo usando l'interruttore dell'obiettivo. Non è possibile modificare le impostazioni dalla fotocamera.



### Argomento correlato

- [SteadyShot](#)



Fotocamera digitale con obiettivo intercambiabile  
ILCE-7RM3 α7RIII

## Zoom immagine nitida/Zoom digitale (Zoom)

Quando si utilizza una funzione di zoom diversa dallo zoom ottico, è possibile superare il campo di zoom dello zoom ottico.

- 1** MENU →  2 (Impostazioni ripresa2) → [Impostazione zoom] → [Attiv.:Zoom im. Nit.] o [Attiv.:Zoom digitale].
- 2** Quando è montato un obiettivo con zoom motorizzato, spostare la leva di zoom o l'anello di zoom dell'obiettivo con zoom per ingrandire i soggetti.
  - Quando si supera il campo di zoom dello zoom ottico, la fotocamera passa automaticamente a uno zoom diverso da quello ottico.
- 3** Quando è montato un obiettivo diverso da un obiettivo con zoom motorizzato, selezionare MENU →  2 (Impostazioni ripresa2) → [Zoom] → valore desiderato.

Premere al centro della rotellina di controllo per uscire.

  - È possibile anche assegnare la funzione [Zoom] al tasto desiderato selezionando MENU →  2 (Impostazioni ripresa2) → [ Tasto pers.] o [ Tasto pers.].

### Argomento correlato

- [Impostazione zoom](#)
- [Le funzioni dello zoom disponibili con questo prodotto](#)
- [Tasto pers. \(immagine statica/filmato/riproduzione\)](#)

Fotocamera digitale con obiettivo intercambiabile  
ILCE-7RM3 α7RIII

## Impostazione zoom

---

È possibile selezionare l'impostazione dello zoom del prodotto.

**1** MENU →  2 (Impostazioni ripresa2) → [Impostazione zoom] → impostazione desiderata.

### Dettagli sulle voci del menu

#### Solo zoom ottico:

Limita il campo di zoom allo zoom ottico. È possibile usare la funzione Smart zoom se si imposta [ Dimen. im. JPEG] su [M] o [S].

#### Attiv.:Zoom im. Nit.:

Selezionare questa impostazione per usare lo zoom immagine nitida. Anche se il campo dello zoom ottico viene superato, il prodotto ingrandisce le immagini entro il campo in cui la qualità dell'immagine non si deteriora in modo significativo.

#### Attiv.:Zoom digitale:

Quando il campo dello zoom immagine nitida viene superato, il prodotto ingrandisce le immagini alla scala massima. Tuttavia, la qualità dell'immagine si deteriora.

#### Nota

- Impostare [Solo zoom ottico] se si desidera ingrandire le immagini entro i limiti in cui la qualità dell'immagine non si deteriora.

---

### Argomento correlato

- [Le funzioni dello zoom disponibili con questo prodotto](#)
- [Informazioni sulla scala dello zoom](#)

Fotocamera digitale con obiettivo intercambiabile  
ILCE-7RM3 α7RIII

## L'anello zoom ruota

---

Assegna le funzioni di zoom avanti (T) o zoom indietro (W) alla direzione di rotazione dell'anello di zoom. Disponibile solo con obiettivi con zoom motorizzato che supportano questa funzione.

**1** MENU →  **2** (Impostazioni ripresa2) → [L'anello zoom ruota] → impostazione desiderata.

### Dettagli sulle voci del menu

#### **Sinis.(W)/Destra(T):**

Assegna la funzione di zoom indietro (W) alla rotazione a sinistra e di zoom avanti (T) alla rotazione a destra.

#### **Destra(W)/Sinis.(T):**

Assegna la funzione di zoom avanti (T) alla rotazione a sinistra e di zoom indietro (W) alla rotazione a destra.

Fotocamera digitale con obiettivo intercambiabile  
ILCE-7RM3 α7RIII

## Tasto DISP (Monitor/Mirino)

Consente di impostare i modi di visualizzazione su schermo che possono essere selezionati usando DISP (Impostazione di visualizzazione) nel modo di ripresa.

1 MENU →  2 (Impostazioni ripresa2) → [Tasto DISP] → [Monitor] o [Mirino] → impostazione desiderata → [Immissione].

Le voci contrassegnate con  sono disponibili.

### Dettagli sulle voci del menu

#### Visual. grafica :

Mostra le informazioni di base sulla ripresa. Mostra graficamente il tempo di otturazione e il valore del diaframma.

#### Visual. tutte info. :

Mostra le informazioni sulla registrazione.

#### Nessuna info. :

Non mostra le informazioni sulla registrazione.

#### Istogramma :

Visualizza graficamente la distribuzione della luminanza.

#### Livello :

Indica se il prodotto è in piano in entrambe le direzioni, anteroposteriore **(A)** e orizzontale **(B)**. Quando il prodotto è in piano in entrambe le direzioni, l'indicatore diventa verde.

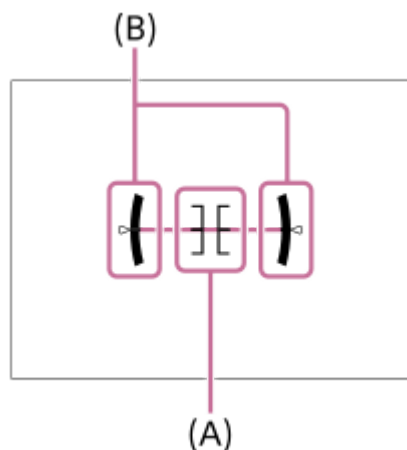

#### Per il mirino\*:

Visualizza sul monitor solo le informazioni di ripresa, non il soggetto. Questa impostazione è un'impostazione di visualizzazione per la ripresa con il mirino.

#### Monitor disattiv.\*:

Disattiva sempre il monitor durante la ripresa delle immagini. È possibile usare il monitor durante la riproduzione delle immagini o l'uso del MENU. Questa impostazione è un'impostazione di visualizzazione per la ripresa con il mirino.

\* Questi modi dello schermo sono disponibili solo nell'impostazione di [Monitor].

### Nota

- Se si inclina il prodotto in avanti o indietro di un grado ampio, l'errore di livello sarà grande.
- Il prodotto può avere un margine di errore di circa  $\pm 1^\circ$  anche se l'inclinazione viene corretta dal livello.

---

---

## Argomento correlato

- [Cambiamento della visualizzazione sullo schermo \(durante la ripresa/riproduzione\)](#)

4-728-781-35(1) Copyright 2017 Sony Corporation

Fotocamera digitale con obiettivo intercambiabile  
ILCE-7RM3 α7RIII

## FINDER/MONITOR

Imposta il metodo per cambiare la visualizzazione tra il mirino elettronico e lo schermo.

1 MENU →  2 (Impostazioni ripresa2) → [FINDER/MONITOR] → impostazione desiderata.

### Dettagli sulle voci del menu

#### Automatico:

Quando si guarda nel mirino elettronico, il sensore per l'occhio reagisce e la visualizzazione passa automaticamente al mirino elettronico.





#### Mirino(Manuale):

Lo schermo è spento e l'immagine viene visualizzata solo nel mirino elettronico.

#### Monitor(Manuale):

Il mirino elettronico viene spento e l'immagine si visualizza sempre sullo schermo.

#### Suggerimento

- È possibile assegnare la funzione [FINDER/MONITOR] al tasto preferito.  
MENU →  2 (Impostazioni ripresa2) → [ Tasto pers.], [ Tasto pers.] o [ Tasto pers.] → impostare [Finder/Monitor Sel.] sul tasto desiderato.
- Se si desidera mantenere la visualizzazione sul mirino elettronico o la visualizzazione sul monitor, impostare anticipatamente [FINDER/MONITOR] su [Mirino(Manuale)] o [Monitor(Manuale)].  
È possibile mantenere spento il monitor quando si distoglie lo sguardo dal mirino elettronico gli occhi durante la registrazione impostando il monitor su [Monitor disattiv.] usando il tasto DISP . Selezionare MENU →  2 (Impostazioni ripresa2) → [Tasto DISP] → [Monitor] e aggiungere anticipatamente il segno di spunta a [Monitor disattiv.].

#### Nota

- Quando il monitor è estratto, il sensore per l'occhio della fotocamera non rileva l'avvicinamento dell'occhio anche se [FINDER/MONITOR] è impostato su [Automatico]. L'immagine continuerà a essere visualizzata sul monitor.

### Argomento correlato

- [Tasto pers. \(immagine statica/filmato/riproduzione\)](#)
- [Tasto DISP \(Monitor/Mirino\)](#)



Fotocamera digitale con obiettivo intercambiabile  
ILCE-7RM3 α7RIII

## Mirino Fr. fotog. (immagine statica)

È possibile visualizzare i movimenti del soggetto in modo più fluido regolando la frequenza dei fotogrammi del mirino durante la ripresa di fermi immagine. Questa funzione è comoda per la ripresa di soggetti in rapido movimento.

1 MENU →  2 (Impostazioni ripresa2) →  Mirino Fr. fotog.] → impostazione desiderata.

- Questa funzione può essere assegnata al tasto desiderato usando  Tasto pers.].

### Dettagli sulle voci del menu



#### Alta:

Visualizza i movimenti del soggetto in modo più fluido nel mirino.

#### Standard:

Visualizza il soggetto con una frequenza dei fotogrammi normale nel mirino.

#### Nota

- Quando  Mirino Fr. fotog.] è impostata su [Alta], la risoluzione del mirino è ridotta.
- Anche se l'impostazione di  Mirino Fr. fotog.] è [Alta], tale impostazione potrebbe passare automaticamente a [Standard] a seconda della temperatura dell'ambiente di ripresa e delle condizioni di ripresa.
-  Mirino Fr. fotog.] è bloccata su [Standard] nelle seguenti situazioni:
  - Durante la riproduzione
  - Durante la connessione HDMI
  - Quando la temperatura all'interno del corpo della fotocamera è alta

### Argomento correlato

- [Tasto pers. \(immagine statica/filmato/riproduzione\)](#)

Fotocamera digitale con obiettivo intercambiabile  
ILCE-7RM3 α7RIII

## Impost. mot. zebrato

Imposta una zebratura, che appare sulla parte di un'immagine se il livello di luminosità di quella parte corrisponde al livello IRE che è stato impostato. Usare questa zebratura come una guida per regolare la luminosità.

1 MENU →  2 (Impostazioni ripresa2) → [Impost. mot. zebrato] → impostazione desiderata.

### Dettagli sulle voci del menu

#### Visual. mot. zebrato:

Imposta se visualizzare la zebratura.

#### Livello mot. zebrato:

Regola il livello di luminosità della zebratura.

#### Suggerimento

- È possibile registrare i valori per verificare la corretta esposizione o sovraesposizione, così come il livello di luminosità per [Livello mot. zebrato]. Per impostazione predefinita, le impostazioni per la conferma della corretta esposizione e la conferma della sovraesposizione sono registrate rispettivamente su [Personalizzato1] e [Personalizzato2].
- Per controllare la corretta esposizione, impostare un valore standard e l'intervallo per il livello di luminosità. La zebratura apparirà sulle aree che rientrano nell'intervallo impostato.
- Per controllare la sovraesposizione, impostare un valore minimo per il livello di luminosità. La zebratura apparirà sulle aree con un livello di luminosità pari o superiore al valore impostato.

#### Nota

- La zebratura non è visualizzata su dispositivi collegati tramite HDMI.

Fotocamera digitale con obiettivo intercambiabile  
ILCE-7RM3 α7RIII

## Linea griglia

---

Imposta se visualizzare o meno la linea della griglia. La linea della griglia aiuta a regolare la composizione delle immagini.

1 MENU →  2 (Impostazioni ripresa2) → [Linea griglia] → impostazione desiderata.

### Dettagli sulle voci del menu

#### **Griglia regola terzi:**

Posizionare i soggetti principali vicino a una delle linee della griglia che dividono l'immagine in terzi per una composizione ben equilibrata.

#### **Griglia di quadrati:**

Le griglie quadrate rendono più facile la conferma del livello orizzontale della composizione. È adatta per determinare la qualità della composizione quando si riprende il panorama, il primo piano o le immagini duplicate.

#### **Griglia diag.+quad.:**

Posizionare un soggetto sulla linea diagonale per esprimere una sensazione edificante e forte.

#### **Disattiv.:**

Non visualizza la linea della griglia.

Fotocamera digitale con obiettivo intercambiabile  
ILCE-7RM3 α7RIII

## Guida Impost. Espo.

---

È possibile impostare se visualizzare una guida quando si cambia l'esposizione.

**1** MENU →  2 (Impostazioni ripresa2) → [Guida Impost. Espo.] → impostazione desiderata.

### Dettagli sulle voci del menu

**Disattiv.:**

Non visualizza la guida.

**Attiv.:**

Visualizza la guida.

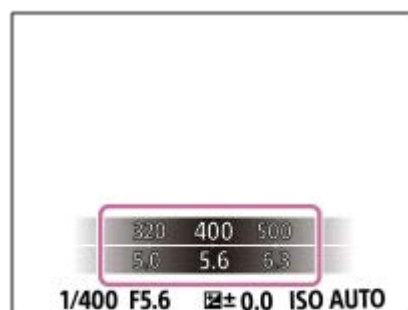

Fotocamera digitale con obiettivo intercambiabile  
ILCE-7RM3 α7RIII

## Visualizz. Live View

Imposta se mostrare o meno le immagini modificate con gli effetti di compensazione dell'esposizione, bilanciamento del bianco, [Stile personale] o [Effetto immagine] sullo schermo.

1 MENU →  2 (Impostazioni ripresa2) → [Visualizz. Live View] → impostazione desiderata.

### Dettagli sulle voci del menu

#### Effet. impos. attivato:

Visualizza Live View in condizioni simili a ciò che l'immagine sembrerà come un risultato dell'applicazione di tutte le impostazioni. Questa impostazione è utile quando si desidera riprendere le immagini mentre si controllano i risultati della ripresa sulla schermata Live View.

#### Effet.impos. disattiv.:

Visualizza Live View senza gli effetti di compensazione dell'esposizione, bilanciamento del bianco, [Stile personale] o [Effetto immagine]. Quando si usa questa impostazione, è possibile controllare facilmente la composizione dell'immagine.

Live View si visualizza sempre con la luminosità appropriata anche nel modo [Esposiz. manuale].

Quando è selezionato [Effet.impos. disattiv.], l'icona  viene visualizzata nella schermata di Live View.

### Suggerimento

- Quando si usa un flash esterno, come un flash da studio, il display Live View potrebbe essere scuro per alcune impostazioni dei tempi di otturazione. Quando [Visualizz. Live View] è impostato su [Effet.impos. disattiv.], la visualizzazione Live View appare luminosa, consentendo di controllare facilmente la composizione.

### Nota

- [Visualizz. Live View] non può essere impostato su [Effet.impos. disattiv.] nei seguenti modi di ripresa:
  - [Auto. intelligente]
  - [Filmato]
  - [Movimento L&R]
- Quando [Visualizz. Live View] è impostata su [Effet.impos. disattiv.], la luminosità dell'immagine ripresa non sarà uguale a quella di Live View visualizzata.

Fotocamera digitale con obiettivo intercambiabile  
ILCE-7RM3 α7RIII

## Visualizzazione dell'indicatore di tempo di ripresa continua restante (Lungh. scatto multip.)

Imposta se visualizzare un indicatore del tempo restante per cui la ripresa continua può essere eseguita alla stessa velocità di ripresa.

1 MENU →  2 (Impostazioni ripresa2) → [Lungh. scatto multip.] → impostazione desiderata.

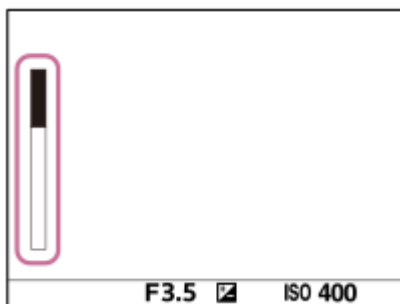

### Dettagli sulle voci del menu

#### Visualizzare sempre:

Visualizza sempre l'indicatore quando il modo di avanzamento è impostato su [Scatto Multiplo].

#### Visual. solo drte ripr.:

Visualizza l'indicatore solo mentre viene eseguita la ripresa continua.

#### Non visualizzato:

Non visualizza l'indicatore.

#### Suggerimento

- Quando la memoria interna della fotocamera per il buffering è piena, viene visualizzato "SLOW" e la velocità di ripresa continua viene ridotta.

### Argomento correlato

- [Scatto Multiplo](#)

Fotocamera digitale con obiettivo intercambiabile  
ILCE-7RM3 α7RIII

## Revis.autom.

È possibile controllare l'immagine registrata sullo schermo subito dopo la ripresa. È anche possibile impostare il tempo di visualizzazione per la revisione automatica.

1 MENU →  2 (Impostazioni ripresa2) → [Revis.autom.] → impostazione desiderata.

### Dettagli sulle voci del menu

#### 10 sec./5 sec./2 sec.:

Visualizza l'immagine registrata sullo schermo subito dopo la ripresa per la durata di tempo selezionata. Se si esegue un'operazione di ingrandimento durante la revisione automatica, è possibile controllare quell'immagine usando la scala ingrandita.

#### Disattiv.:

Non visualizza la revisione automatica.

#### Nota

- Quando si usa una funzione che esegue l'elaborazione dell'immagine, potrebbe venire visualizzata temporaneamente l'immagine prima dell'elaborazione, seguita dall'immagine dopo l'elaborazione.
- Le impostazioni DISP (Impostazione di visualizzazione) sono valide per il display di revisione automatica.

### Argomento correlato

- [Ingrandimento di un'immagine in corso di riproduzione \(Ingrandisci\)](#)

Fotocamera digitale con obiettivo intercambiabile  
ILCE-7RM3 α7RIII

## Tasto pers. (immagine statica/filmato/riproduzione)

È possibile assegnare una funzione desiderata a un tasto desiderato.

Alcune funzioni sono disponibili solo quando sono assegnate a un tasto personalizzato. Ad esempio, se si assegna [AF sugli occhi] a [Funz. tasto centrale] per [📷 Tasto pers.], è possibile richiamare facilmente [AF sugli occhi] semplicemente premendo al centro della rotellina di controllo durante la ripresa.

**1** MENU → 📷 2 (Impostazioni ripresa2) → [📷 Tasto pers.], [🎞️ Tasto pers.] o [▶️ Tasto pers.].

**2** Selezionare il tasto a cui si desidera assegnare la funzione nella schermata di selezione, quindi premere il centro della rotellina di controllo.

- I tasti a cui è possibile assegnare le funzioni sono diversi per [📷 Tasto pers.], [🎞️ Tasto pers.] e [▶️ Tasto pers.].
- È possibile assegnare le funzioni desiderate ai seguenti tasti.

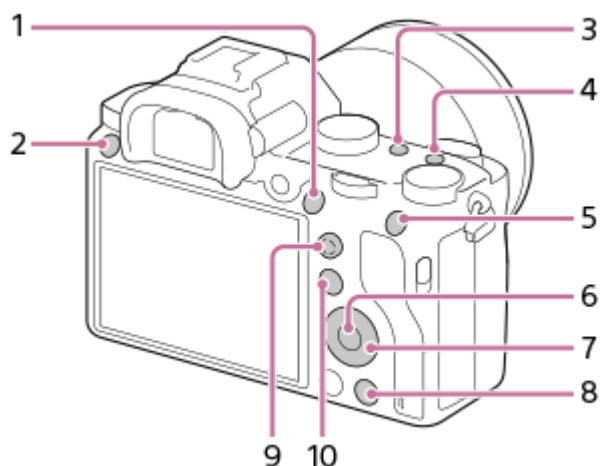

1. Tasto AF-ON
2. Tasto Personalizz. 3
3. Tasto Personalizz. 2
4. Tasto Personalizz. 1
5. Tasto AEL
6. Funz. tasto centrale
7. Rotella di controllo/Tasto Giù/Funz. tasto sinistro/Funz. tasto destro
8. Tasto Personalizz. 4
9. Tasto centr.multi-slt
10. Tasto Fn/📷

- È possibile anche assegnare una funzione di ripresa tasto di mantenimento della messa a fuoco sull'obiettivo. Alcuni obiettivi però non sono dotati del tasto di mantenimento della messa a fuoco.

**3** Selezionare la funzione da assegnare.

- Le funzioni che possono essere assegnate variano a seconda dei tasti.



 **Tasto pers.:**

Imposta la funzione del tasto personalizzato da utilizzare quando si riprendono immagini statiche.

 **Tasto pers.:**

Imposta la funzione del tasto personalizzato da utilizzare quando si registrano filmati. È possibile assegnare una funzione diversa da quella usata per la ripresa delle immagini statiche.

 **Tasto pers.:**

Imposta la funzione del tasto personalizzato da utilizzare quando si riproducono le immagini.

---

**Argomento correlato**

- [Uso della rotellina di controllo](#)
- [Uso del selettore multiplo](#)
- [Mes. fuoco standard](#)

Fotocamera digitale con obiettivo intercambiabile  
ILCE-7RM3 α7RIII

## Imp. Menu funzioni

---

È possibile assegnare le funzioni da richiamare quando si preme il tasto Fn (Funzione).

**1** MENU →  2 (Impostazioni ripresa2) → [Imp. Menu funzioni] → impostare una funzione sulla posizione desiderata.

- Le funzioni che possono essere assegnate si visualizzano sulla schermata di selezione della voce di impostazione.

Fotocamera digitale con obiettivo intercambiabile  
ILCE-7RM3 α7RIII

## Impostaz. manopola

---

È possibile cambiare le funzioni della manopola anteriore/posteriore.

1 MENU →  2 (Impostazioni ripresa2) → [Impostaz. manopola] → impostazione desiderata.

### Dettagli sulle voci del menu

 Tv  Av:

La manopola anteriore è usata per cambiare il tempo di otturazione e la manopola posteriore per cambiare il valore del diaframma.

 Av  Tv:

La manopola anteriore è usata per cambiare il valore del diaframma e la manopola posteriore per cambiare il tempo di otturazione.

#### Nota

- La funzione [Impostaz. manopola] è abilitata quando il modo di ripresa è impostato su "M".

Fotocamera digitale con obiettivo intercambiabile  
ILCE-7RM3 α7RIII

## Ruota Av/Tv

---

Imposta la direzione di rotazione della manopola anteriore, della manopola posteriore o della rotellina di controllo quando si cambia il valore di apertura o la velocità dell'otturatore.

**1** MENU →  **2** (Impostazioni ripresa2) → [Ruota Av/Tv] → impostazione desiderata.

### Dettagli sulle voci del menu

**Normale:**

Non cambia la direzione di rotazione della manopola anteriore, della manopola posteriore o della rotellina di controllo.

**Inverso:**

Inverte la direzione di rotazione della manopola anteriore, della manopola posteriore o della rotellina di controllo.

Fotocamera digitale con obiettivo intercambiabile  
ILCE-7RM3 α7RIII

## Mano. Compens. Ev



È possibile regolare l'esposizione usando la manopola anteriore o la manopola posteriore quando la manopola di compensazione dell'esposizione è impostata su "0". È possibile regolare l'esposizione in una gamma da -5,0 EV a +5,0 EV.

- 1 **Portare la manopola di compensazione dell'esposizione su "0".**
- 2 **MENU →  2 (Impostazioni ripresa2) → [Mano. Compens. Ev] → impostazione desiderata.**

### Dettagli sulle voci del menu

#### Disattiv.:

Non abilita la compensazione dell'esposizione con la manopola anteriore o posteriore.

 **Manopola anter./**  **Manopola post.:**

Abilita la compensazione dell'esposizione con la manopola anteriore o posteriore.

#### Nota

- Quando la funzione della compensazione dell'esposizione è assegnata alla manopola anteriore o posteriore, qualsiasi funzione che era stata assegnata precedentemente a quella manopola viene riassegnata ad un'altra manopola.
- Le impostazioni della manopola di compensazione dell'esposizione hanno priorità su [Comp.esposiz.] in MENU o sulle impostazioni dell'esposizione usando la manopola anteriore o posteriore.

### Argomento correlato

- [Comp.esposiz.](#)

Fotocamera digitale con obiettivo intercambiabile  
ILCE-7RM3 α7RIII

## Pulsante MOVIE

---

Imposta se attivare o meno il tasto MOVIE (filmato).

**1** MENU →  2 (Impostazioni ripresa2) → [Pulsante MOVIE] → impostazione desiderata.

### Dettagli sulle voci del menu

#### **Sempre:**

Avvia la registrazione dei filmati quando si preme il tasto MOVIE in qualsiasi modo.

#### **Solo modo filmato:**

Avvia la registrazione dei filmati quando si preme il tasto MOVIE soltanto se il modo di ripresa è impostato su [Filmato] o [Movimento L&R].

Fotocamera digitale con obiettivo intercambiabile  
ILCE-7RM3 α7RIII

## Blocco parti operaz.

È possibile impostare se il selettore multiplo, le manopole e la rotellina possano venire bloccate tenendo premuto il tasto Fn (Funzione).

1 MENU →  2 (Impostazioni ripresa2) → [Blocco parti operaz.] → impostazione desiderata.

- Per bloccare parti operative, tenere premuto il tasto Fn (funzione) finché non appare il messaggio “Bloccata.” sul monitor.

### Dettagli sulle voci del menu

#### Disattiv.:

Non blocca il selettore multiplo, la manopola anteriore, la manopola posteriore o la rotellina di controllo anche se si tiene premuto il tasto Fn (Funzione).

#### Solo multi-selettore:

Blocca il selettore multiplo.

#### Manopola + Rotella:

Blocca la manopola anteriore, la manopola posteriore e la rotellina di controllo.

#### Tutti:

Blocca il selettore multiplo, la manopola anteriore, la manopola posteriore e la rotellina di controllo.

#### Suggerimento

- È possibile sbloccare tenendo premuto nuovamente il tasto Fn (Funzione).

#### Nota

- Se si imposta [ Registraz. area AF] su [Attiv.], [Blocco parti operaz.] sarà fisso su [Disattiv.].

### Argomento correlato

- [Registrazione dell'area di messa a fuoco corrente \(Registraz. area AF\) \(immagine statica\)](#)

Fotocamera digitale con obiettivo intercambiabile  
ILCE-7RM3 α7RIII

## Segnali audio

---

Seleziona se il prodotto produce o meno un suono.

**1** MENU →  2 (Impostazioni ripresa2) → [Segnali audio] → impostazione desiderata.

### Dettagli sulle voci del menu

**Attiv.:**

I suoni vengono prodotti ad esempio quando viene raggiunta la messa a fuoco premendo a metà il pulsante di scatto.

**Disattiv.:**

I suoni non vengono prodotti.

**Nota**

- Se [Modo messa a fuoco] è impostato su [AF continuo], la fotocamera non emette il segnale acustico quando il soggetto è a fuoco.



Fotocamera digitale con obiettivo intercambiabile  
ILCE-7RM3 α7RIII

## Anello funz.(obiet.)

---

È possibile scegliere quale delle seguenti funzioni assegnare all'anello di funzione sull'obiettivo: messa a fuoco motorizzata o cambiamento dell'angolo di visione tra pieno formato e APS-C/Super 35 mm (disponibile solo con obiettivi compatibili).

Questa funzione è disponibile con la versione 2.00 o successive del software di sistema (firmware) della fotocamera.

Per i dettagli, consultare le istruzioni per l'uso in dotazione con l'obiettivo.

① MENU →  2 (Impostazioni ripresa2) → [Anello funz.(obiet.)] → impostazione desiderata.

### Dettagli sulle voci del menu

#### Mes. fuoco motoriz.:

Ruotando l'anello di funzione verso destra, la posizione di messa a fuoco si sposta verso l'infinito. Ruotando l'anello di funzione verso sinistra, la posizione di messa a fuoco si avvicina.

#### Sel. APS-C/S35/pien form:

Ruotando l'anello di funzione, l'angolo di visione passa tra pieno formato e APS-C/Super 35 mm.

- L'angolo di visione cambia indipendentemente dalla direzione in cui si ruota l'anello di funzione.

---

### Argomento correlato

- [APS-C/Super 35mm](#)
- [Versione](#)

Fotocamera digitale con obiettivo intercambiabile  
ILCE-7RM3 α7RIII

## Funz Invia a Smrtphn: Invia a Smartphone

È possibile trasferire a uno smartphone immagini statiche, filmati XAVC S o filmati in slow-motion e quick motion e visualizzarli. L'applicazione PlayMemories Mobile deve essere installata sullo smartphone.

- 1 **MENU** →  (Rete) → **[Funz Invia a Smrtphn]** → **[Invia a Smartphone]** → **impostazione desiderata.**
  - Se si preme il tasto  (Invia a Smartphone) nel modo di riproduzione, apparirà la schermata di impostazione per [Invia a Smartphone].
- 2 **Se il prodotto è pronto per il trasferimento, sul prodotto appare la schermata di informazioni. Collegare lo Smartphone e il prodotto usando quelle informazioni.**
  - Il metodo di impostazione per collegare lo Smartphone e il prodotto varia secondo lo Smartphone.



### Dettagli sulle voci del menu

#### Selez. su questo dispos.:

Seleziona un'immagine sul prodotto da trasferire allo smartphone.

(1) Selezionare tra [Qs. imm.], [Tutto con questa dat.] e [Immagini multiple].

- Le opzioni visualizzate potrebbero variare, a seconda del modo di visione selezionato nella fotocamera.

(2) Se si seleziona [Immagini multiple], selezionare le immagini desiderate usando il centro della rotellina di controllo, quindi premere MENU → [Immissione].

#### Selezione su Smartphone:

Visualizza sullo smartphone tutte le immagini registrate sulla scheda di memoria del prodotto.

#### Nota

- È possibile trasferire solamente le immagini salvate nella scheda di memoria della fotocamera.
- È possibile trasferire soltanto le immagini salvate nella scheda di memoria che si trova nello slot per schede di memoria in riproduzione. Per cambiare lo slot per schede di memoria da riprodurre, selezionare MENU →  (Riproduzione) → [Selez. supp. riprod.] → lo slot desiderato.
- È possibile selezionare una dimensione di immagine da inviare allo Smartphone da [Originale], [2M] o [VGA]. Per cambiare la dimensione dell'immagine, fare riferimento ai seguenti punti.
  - Per smartphone Android  
Avviare PlayMemories Mobile e cambiare la dimensione dell'immagine con [Impostazioni] → [Copia dimensioni immagine].
  - Per iPhone/iPad  
Selezionare PlayMemories Mobile nel menu di impostazione e cambiare la dimensione di immagine con [Copia dimensioni immagine].
- Le immagini RAW sono convertite nel formato JPEG quando vengono inviate.

- Non è possibile inviare i filmati nel formato AVCHD.
- Non è possibile trasferire a uno smartphone i filmati XAVC S 4K o i dati originali dei filmati XAVC S HD registrati in [120p] / [100p]. È possibile trasferire solo i filmati proxy.
- A seconda dello smartphone, il filmato trasferito potrebbe non venire riprodotto correttamente. Ad esempio, il filmato potrebbe non venire riprodotto in modo uniforme oppure potrebbe non venire emesso alcun suono.
- A seconda del formato delle immagini statiche, dei filmati o dei filmati in slow-motion e in quick motion, la riproduzione su smartphone potrebbe non essere possibile.
- Questo prodotto condivide le informazioni sulla connessione per [Invia a Smartphone] con un dispositivo che ha il permesso di collegarsi. Se si desidera cambiare il dispositivo a cui è consentito collegarsi al prodotto, ripristinare le informazioni sulla connessione seguendo questi passi. MENU →  (Rete) → [Impostazioni Wi-Fi] → [Azzera SSID/PW]. Dopo aver ripristinato le informazioni sulla connessione, è necessario registrare di nuovo lo Smartphone.
- Quando [Modo Aeroplano] è impostato su [Attiv.], non è possibile collegare questo prodotto e lo Smartphone. Impostare [Modo Aeroplano] su [Disattiv.].

---

### Argomento correlato

- [PlayMemories Mobile](#)
- [Controllo della fotocamera usando uno smartphone Android \(comando a distanza NFC one-touch\)](#)
- [Controllo della fotocamera usando uno smartphone Android \(QR code\)](#)
- [Controllo della fotocamera usando uno smartphone Android \(SSID\)](#)
- [Controllo della fotocamera usando un iPhone o iPad \(QR code\)](#)
- [Controllo della fotocamera usando un iPhone o iPad \(SSID\)](#)
- [Invio delle immagini a uno smartphone Android \(condivisione One touch NFC\)](#)
- [Funz Invia a Smrtphn: Invio obiettivo \(filmato proxy\)](#)
- [Modo Aeroplano](#)

Fotocamera digitale con obiettivo intercambiabile  
ILCE-7RM3 α7RIII

## Funz Invia a Smrtphn: Invio obiettivo (filmati proxy)

Quando si trasferisce un video XAVC S a uno smartphone con [Invia a Smartphone], è possibile impostare se trasferire il filmato proxy a bassa velocità in bit o il filmato originale ad alta velocità in bit.

1 MENU →  (Rete) → [Funz Invia a Smrtphn] → [**Px** Invio obiettivo] → impostazione desiderata.

### Dettagli sulle voci del menu

#### Solo Proxy:

Trasferisce solo filmati proxy.

#### Solo originale:

Trasferisce solo filmati originali.

#### Proxy & Originale:

Trasferisce sia filmati proxy che filmati originali.

#### Nota

- Non è possibile trasferire a uno smartphone i filmati XAVC S 4K o i dati originali dei filmati XAVC S HD registrati in [120p] / [100p]. È possibile trasferire solo i filmati proxy.

### Argomento correlato

- [Funz Invia a Smrtphn: Invia a Smartphone](#)
- [Registraz. Proxy](#)

Fotocamera digitale con obiettivo intercambiabile  
ILCE-7RM3 α7RIII

## Invia a Computer

È possibile trasferire le immagini memorizzate nel prodotto su un computer collegato a un punto di accesso wireless o a un router a banda larga wireless ed effettuare facilmente copie di backup usando questa operazione. Prima di iniziare questa operazione, installare PlayMemories Home sul computer e registrare il punto di accesso sul prodotto.

**1** Avviare il computer.

**2** MENU →  (Rete) → [Invia a Computer] → slot per scheda di memoria desiderato.

### Nota

- A seconda delle impostazioni dell'applicazione del computer, il prodotto si spegnerà dopo aver salvato le immagini sul computer.
- È possibile trasferire le immagini dal prodotto a un solo computer per volta.
- Se si desidera trasferire le immagini su un altro computer, collegare il prodotto e il computer tramite una connessione USB e seguire le istruzioni in PlayMemories Home.
- Non è possibile trasferire i filmati proxy.

### Argomento correlato

- [Installazione di PlayMemories Home](#)
- [Impostazioni Wi-Fi: Pressione WPS](#)
- [Impostazioni Wi-Fi: Imp. man. punt. acc.](#)

Fotocamera digitale con obiettivo intercambiabile  
ILCE-7RM3 α7RIII

## Funz. trasferim. FTP

---

È possibile impostare il trasferimento delle immagini utilizzando un server FTP o trasferire le immagini al server FTP. È necessaria una conoscenza di base dei server FTP.

Per i dettagli, consultare la “Guida FTP”.

[http://rd1.sony.net/help/di/ftp/h\\_zz/](http://rd1.sony.net/help/di/ftp/h_zz/)

**1** MENU →  (Rete) → [Funz. trasferim. FTP] → impostazione desiderata.

### Dettagli sulle voci del menu

#### **Trasferimento FTP:**

Collega la fotocamera alla rete e trasferisce le immagini al server FTP.

#### **Visual. risultato FTP:**

Visualizza i risultati del trasferimento FTP più recente.

#### **Selezione server FTP:**

Seleziona il server FTP di destinazione.

#### **Server FTP 1/Server FTP 2/Server FTP 3:**

Imposta i server FTP 1 – 3.

---

### Argomento correlato

- [Importazione del certificato radice per la fotocamera \(Import. certif. radice\)](#)

Fotocamera digitale con obiettivo intercambiabile  
ILCE-7RM3 α7RIII

## Visione su TV

È possibile visualizzare le immagini su un televisore in grado di collegarsi in rete trasferendole dal prodotto senza collegare il prodotto e il televisore con un cavo. Con alcuni televisori potrebbe essere necessario eseguire alcune operazioni sul televisore stesso. Per i dettagli, consultare le istruzioni per l'uso in dotazione con il televisore.

**1** MENU →  (Rete) → [Visione su TV] → dispositivo da collegare.

**2** Quando si desidera riprodurre le immagini usando la proiezione diapositive, premere al centro della rotellina di controllo.

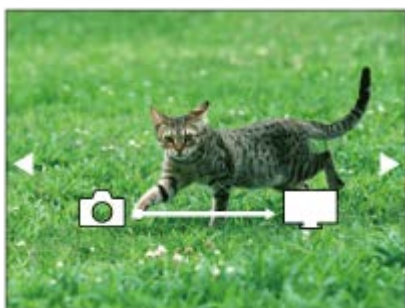

- Per visualizzare manualmente l'immagine successiva/precedente, premere il lato destro/sinistro della rotellina di controllo.
- Per cambiare il dispositivo da collegare, premere il lato inferiore della rotellina di controllo, quindi selezionare [Lst. dispos.].

## Impostazioni della proiezione diapositive

È possibile cambiare le impostazioni della proiezione diapositive premendo il lato inferiore della rotellina di controllo.

### Sel. Riproduzione:

Seleziona il gruppo di immagini da mostrare.

### Visione cart. (Fer. imm.):

Seleziona da [Tutti] e [Tutto nella cart.].

### Visione data:

Seleziona da [Tutti] e [Tutto con questa dat.].

### Intervallo:

Seleziona da [Breve] e [Lungo].

### Effetti\*:

Seleziona da [Attiv.] e [Disattiv.].

### Dimens. Ripr. Imm.:

Seleziona da [HD] e [4K].

\* Le impostazioni sono efficaci soltanto per il televisore BRAVIA che è compatibile con le funzioni.

### Nota

- È possibile trasferire soltanto le immagini salvate nella scheda di memoria che si trova nello slot per schede di memoria in riproduzione. Per cambiare lo slot per schede di memoria da riprodurre, selezionare MENU →  (Riproduzione) → [Selez. supp. riprod.] → lo slot desiderato.
- È possibile usare questa funzione su un televisore che supporta il renderer DLNA.
- È possibile visualizzare le immagini su un televisore compatibile con Wi-Fi Direct o un televisore in grado di collegarsi in rete (anche rete cablata).

- Se si collegano il televisore e questo prodotto e non si usa Wi-Fi Direct, prima è necessario registrare il punto di accesso.
- La visualizzazione delle immagini sul televisore potrebbe richiedere del tempo.
- I filmati non possono essere visualizzati su un televisore tramite Wi-Fi. Usare un cavo HDMI (in vendita separatamente).

---

#### **Argomento correlato**

- [Impostazioni Wi-Fi: Pressione WPS](#)
- [Impostazioni Wi-Fi: Imp. man. punt. acc.](#)

4-728-781-35(1) Copyright 2017 Sony Corporation



Fotocamera digitale con obiettivo intercambiabile  
ILCE-7RM3 α7RIII

## Ctrl. Smartphone

---

Imposta la condizione per collegare la fotocamera a uno smartphone.

**1** MENU →  (Rete) → [Ctrl. Smartphone] → impostazione desiderata.

### Dettagli sulle voci del menu

#### Ctrl. Smartphone:

Imposta se collegare la fotocamera allo smartphone tramite Wi-Fi. ([Attiv.]/[Disattiv.]

#### Connessione:

Visualizza il QR code o il SSID usato per collegare la fotocamera a uno smartphone.

#### Sempre connesso:

Imposta se mantenere la fotocamera collegata a uno smartphone. Se questa voce è impostata su [Attiv.], quando si collega la fotocamera a uno smartphone, questa rimarrà sempre collegata allo smartphone. Se è impostata su [Disattiv.], la fotocamera collega a uno smartphone solo eseguendo la procedura di collegamento.

#### Nota

- Se l'impostazione di [Sempre connesso] è [Attiv.], il consumo energetico sarà superiore che con l'impostazione [Disattiv.].

---

### Argomento correlato

- [Controllo della fotocamera usando uno smartphone Android \(comando a distanza NFC one-touch\)](#)
- [Controllo della fotocamera usando uno smartphone Android \(QR code\)](#)
- [Controllo della fotocamera usando uno smartphone Android \(SSID\)](#)
- [Controllo della fotocamera usando un iPhone o iPad \(QR code\)](#)
- [Controllo della fotocamera usando un iPhone o iPad \(SSID\)](#)
- [Funz Invia a Smrtphn: Invia a Smartphone](#)

Fotocamera digitale con obiettivo intercambiabile  
ILCE-7RM3 α7RIII

## Modo Aeroplano

---

Quando si sale su un aereo, ecc., è possibile disattivare temporaneamente tutte le funzioni wireless, incluso il Wi-Fi.

**1** MENU →  (Rete) → [Modo Aeroplano] → impostazione desiderata.

Se si imposta [Modo Aeroplano] su [Attiv.], sullo schermo si visualizzerà un segno dell'aereo.

Fotocamera digitale con obiettivo intercambiabile  
ILCE-7RM3 α7RIII

## Impostazioni Wi-Fi: Pressione WPS

Se il punto di accesso ha il tasto Wi-Fi Protected Setup (WPS), è possibile registrare facilmente il punto di accesso in questo prodotto premendo il tasto WPS.

**1** MENU →  (Rete) → [Impostazioni Wi-Fi] → [Pressione WPS].

**2** Premere il tasto Wi-Fi Protected Setup (WPS) sul punto di accesso per stabilire la connessione.

### Nota

- [Pressione WPS] funziona soltanto se l'impostazione di sicurezza del punto di accesso è impostata su WPA o WPA2 e il punto di accesso supporta il metodo del tasto Wi-Fi Protected Setup (WPS). Se l'impostazione di sicurezza è impostata su WEP o il punto di accesso non supporta il metodo del tasto Wi-Fi Protected Setup (WPS), eseguire [Imp. man. punt. acc.].
- Per i dettagli sulle funzioni e impostazioni disponibili del punto di accesso, vedere le istruzioni per l'uso del punto di accesso o rivolgersi all'amministratore del punto di accesso.
- Una connessione potrebbe non essere possibile o la distanza di comunicazione potrebbe essere inferiore a seconda delle condizioni circostanti, come il tipo di materiale delle pareti e la presenza di ostacoli o onde radio tra il prodotto e il punto di accesso. Se ciò si verifica, cambiare la posizione del prodotto o avvicinare il prodotto al punto di accesso.

### Argomento correlato

- [Impostazioni Wi-Fi: Imp. man. punt. acc.](#)

Fotocamera digitale con obiettivo intercambiabile  
ILCE-7RM3 α7RIII

## Impostazioni Wi-Fi: Imp. man. punt. acc.

È possibile registrare manualmente il punto di accesso. Prima di avviare la procedura, controllare il nome SSID del punto di accesso, il sistema di sicurezza e la password. La password potrebbe essere preimpostata in alcune periferiche. Per i dettagli, vedere le istruzioni per l'uso del punto di accesso o rivolgersi all'amministratore del punto di accesso.

1 MENU →  (Rete) → [Impostazioni Wi-Fi] → [Imp. man. punt. acc.].

2 Selezionare il punto di accesso che si desidera registrare.

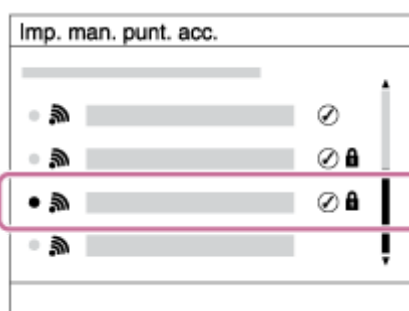



**Quando il punto di accesso desiderato viene visualizzato sullo schermo:** Selezionare il punto di accesso desiderato.

**Quando il punto di accesso desiderato non viene visualizzato sullo schermo:** Selezionare [Impostazione manuale] e impostare il punto di accesso.

- Se si seleziona [Impostazione manuale], inserire il nome dell'SSID del punto di accesso, quindi selezionare il sistema di sicurezza.

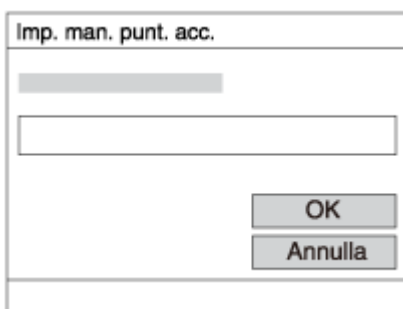
3 Inserire la password e selezionare [OK].



- I punti di accesso senza il segno  non richiedono una password.

4 Selezionare [OK].

### Altre voci di impostazione

A seconda dello stato o del metodo di impostazione del punto di accesso, può darsi che si desideri impostare altre voci.

#### WPS PIN:

Visualizza il codice PIN che è stato inserito nel dispositivo collegato.

**Collegam. prioritario:**

Selezionare [Attiv.] o [Disattiv.].

**Impostaz. Indirizzo IP:**

Selezionare [Automatico] o [Manuale].

**Indirizzo IP:**

Se si sta inserendo manualmente l'indirizzo IP, inserire l'indirizzo impostato.

**Maschera di subrete/Gateway di default/Server DNS primario/Server DNS secondar.:**

Se [Impostaz. Indirizzo IP] è impostata su [Manuale], immettere ciascun indirizzo secondo l'ambiente di rete.

**Nota**

- Se si desidera, in futuro, dare priorità al punto di accesso registrato, impostare [Collegam. prioritario] su [Attiv.].

---

**Argomento correlato**

- [Impostazioni Wi-Fi: Pressione WPS](#)
- [Come usare la tastiera](#)

Fotocamera digitale con obiettivo intercambiabile  
ILCE-7RM3 α7RIII

## Impostazioni Wi-Fi: Visual. Indirizz. MAC

---

Visualizza l'indirizzo MAC di questo prodotto.

**1** MENU →  (Rete) → [Impostazioni Wi-Fi] → [Visual. Indirizz. MAC].

4-728-781-35(1) Copyright 2017 Sony Corporation

Fotocamera digitale con obiettivo intercambiabile  
ILCE-7RM3 α7RIII

## Impostazioni Wi-Fi: Azzera SSID/PW

Questo prodotto condivide le informazioni sulla connessione per [Invia a Smartphone] e [Connessione] con un dispositivo che ha il permesso di collegarsi. Se si desidera cambiare il dispositivo a cui è consentito collegarsi, ripristinare le informazioni sulla connessione.

1 MENU →  (Rete) → [Impostazioni Wi-Fi] → [Azzera SSID/PW] → [OK].

### Nota

- Se si collega il prodotto a uno smartphone dopo aver ripristinato le informazioni sulla connessione, è necessario effettuare nuovamente le impostazioni per lo smartphone.

### Argomento correlato

- [Funz Invia a Smrtphn: Invia a Smartphone](#)
- [Ctrl. Smartphone](#)

Fotocamera digitale con obiettivo intercambiabile  
ILCE-7RM3 α7RIII

## Impostaz. Bluetooth

---

Controlla le impostazioni per il collegamento della fotocamera a uno smartphone o a un telecomando Bluetooth tramite una connessione Bluetooth.

Se si desidera abbinare la fotocamera e lo smartphone per utilizzare la funzione di collegamento delle informazioni sulla posizione, fare riferimento a “Imp. coll. info. loc.”.

Se si desidera eseguire l’abbinamento per usare un telecomando Bluetooth, fare riferimento a “Cntrl remt Bluetooth”.

**1** MENU →  (Rete) → [Impostaz. Bluetooth] → impostazione desiderata.

### Dettagli sulle voci del menu

#### Funzione Bluetooth (Attiv./Disattiv.):

Imposta se attivare o meno la funzione Bluetooth della fotocamera.

#### Associazione:

Visualizza la schermata per l’abbinamento della fotocamera allo smartphone o a un telecomando Bluetooth.

#### Visual. indirizz. disp.:

Visualizza l’indirizzo BD della fotocamera.

---

### Argomento correlato

- [Imp. coll. info. loc.](#)
- [Cntrl remt Bluetooth](#)



Fotocamera digitale con obiettivo intercambiabile  
ILCE-7RM3 α7RIII

## Imp. coll. info. loc.

È possibile utilizzare l'applicazione PlayMemories Mobile per ottenere informazioni sulla posizione da uno smartphone connesso alla fotocamera mediante comunicazione Bluetooth. Durante la ripresa delle immagini, è possibile registrare le informazioni sulla posizione ottenute.

### Preparazione in anticipo

Per utilizzare la funzione di collegamento delle informazioni sulla posizione della fotocamera, è richiesta l'applicazione PlayMemories Mobile.









Se "Collegamento informazione località" non è visualizzato nella pagina iniziale di PlayMemories Mobile, prima di procedere è necessario eseguire i seguenti passaggi.

1. Installare PlayMemories Mobile sullo smartphone.
  - È possibile installare PlayMemories Mobile dallo store per applicazioni del proprio smartphone. Se l'applicazione è già installata, aggiornarla alla versione più recente.
2. Trasferire un'immagine preregistrata allo smartphone usando la funzione [Invia a Smartphone] della fotocamera.
  - Dopo aver trasferito allo smartphone un'immagine registrata con la fotocamera, nella pagina iniziale dell'applicazione appare "Collegamento informazione località".



### Procedura operativa

: Operazioni da eseguire sullo smartphone

: Operazioni da eseguire sulla fotocamera

1. : Accertare che la funzione Bluetooth dello smartphone sia attiva.
  - Non eseguire l'operazione di abbinamento Bluetooth dalla schermata di impostazione dello smartphone. Nei passaggi da 2 a 7, l'operazione di abbinamento deve venire eseguita usando la fotocamera e l'applicazione PlayMemories Mobile.
  - Se nel passaggio 1 si esegue accidentalmente l'operazione di abbinamento nella schermata di impostazione dello smartphone, annullare l'abbinamento e quindi eseguire l'operazione di abbinamento seguendo i passaggi da 2 a 7 usando la fotocamera e l'applicazione PlayMemories Mobile.
2. : Nella fotocamera, selezionare MENU →  (Rete) → [Impostaz. Bluetooth] → [Funzione Bluetooth] → [Attiv.].
3. : Nella fotocamera, selezionare MENU →  (Rete) → [Impostaz. Bluetooth] → [Associazione].
4. : Avviare PlayMemories Mobile nello smartphone e toccare "Collegamento informazione località."
  - Se "Collegamento informazione località" non è visualizzato, seguire i passaggi descritti nella sezione "Preparazione in anticipo" sopra.
5. : Attivare [Collegamento informazione località] nella schermata di impostazione [Collegamento informazione località] di PlayMemories Mobile.
6. : Seguire le istruzioni nella schermata di impostazione [Collegamento informazione località] di PlayMemories Mobile, quindi selezionare la fotocamera dall'elenco.
7. : Selezionare [OK] quando sul monitor della fotocamera viene visualizzato un messaggio.

- L'abbinamento della fotocamera e PlayMemories Mobile è completato.

8.  : Nella fotocamera, selezionare MENU →  (Rete) → [ Imp. coll. info. loc.] → [Colleg. info. località] → [Attiv.].

- L'icona  (che indica l'ottenimento delle informazioni sulla posizione) viene visualizzata nel monitor della fotocamera. Le informazioni sulla posizione ottenute con lo smartphone utilizzando il GPS ecc., verranno registrate durante la ripresa delle immagini.

## Dettagli sulle voci del menu

### Colleg. info. località:

Imposta se ottenere le informazioni sulla posizione collegando uno smartphone.

### Correzione auto. ora:

Imposta se correggere automaticamente l'impostazione della data della fotocamera utilizzando le informazioni da uno smartphone collegato.

### Regolaz. auto. area:

Imposta se correggere automaticamente l'impostazione dell'area della fotocamera utilizzando le informazioni da uno smartphone collegato.

## Icone visualizzate quando si ottengono le informazioni sulla posizione

 (Ottenimento delle informazioni sulla posizione): La fotocamera sta ottenendo le informazioni sulla posizione.

 (Non è possibile ottenere informazioni sulla posizione): La fotocamera non può ottenere le informazioni sulla posizione.

 (Connessione Bluetooth disponibile): La connessione Bluetooth con lo smartphone è stata stabilita.

 (Connessione Bluetooth non disponibile): La connessione Bluetooth con lo smartphone non è stata stabilita.

## Suggerimento

- Le informazioni sulla posizione possono venire collegate quando PlayMemories Mobile è in esecuzione nello smartphone, anche se il monitor dello smartphone è spento. Tuttavia, se la fotocamera è stata spenta per un po' di tempo, le informazioni sulla posizione potrebbero non venire collegate immediatamente all'accensione della fotocamera. In questo caso, le informazioni sulla posizione saranno collegate immediatamente se si apre la schermata di PlayMemories Mobile sullo smartphone.
- Se PlayMemories Mobile non è in esecuzione, ad esempio dopo un riavvio dello smartphone, avviare PlayMemories Mobile per riprendere il collegamento delle informazioni sulla posizione.
- Se la funzione di collegamento delle informazioni sulla posizione non opera correttamente, vedere le seguenti note ed eseguire nuovamente l'abbinamento.
  - Accertare che la funzione Bluetooth dello smartphone sia attiva.
  - Verificare che la fotocamera non sia collegata ad altri dispositivi con la funzione Bluetooth.
  - Verificare che [Modo Aeroplano] nella fotocamera sia impostato su [Disattiv.].
  - Eliminare le informazioni sull'abbinamento della fotocamera registrate in PlayMemories Mobile.
  - Eseguire [Azzera Impost. Rete] nella fotocamera.
- Per istruzioni video più dettagliate, visitare la seguente pagina di supporto.  
<http://www.sony.net/pmm/btg/>

## Nota

- Se si ripristinano le impostazioni predefinite della fotocamera, vengono eliminate anche le informazioni sull'abbinamento. Per eseguire nuovamente l'abbinamento, eliminare le informazioni sull'abbinamento della fotocamera registrate in PlayMemories Mobile prima di riprovare.
- Le informazioni sulla posizione non vengono registrate quando non possono essere ottenute, ad esempio quando la connessione Bluetooth è disconnessa.
- La fotocamera può essere abbinata a un massimo di 15 dispositivi Bluetooth, ma può collegare le informazioni sulla posizione a quelle di un solo smartphone. Per collegare le informazioni sulla posizione a quelle di un altro smartphone, disattivare la funzione [Collegamento informazione località] dello smartphone già collegato.
- Se la connessione Bluetooth è instabile, rimuovere eventuali ostacoli, come ad esempio persone od oggetti metallici che fossero presenti tra la fotocamera e lo smartphone abbinato.
- Quando si abbinano la fotocamera e lo smartphone, assicurarsi di usare il menu [Collegamento informazione località] di PlayMemories Mobile.

- Per usare la funzione di collegamento delle informazioni sulla posizione, impostare [Cntrl remt Bluetooth] su [Disattiv.].

## Smartphone supportati

- Smartphone Android: Android 5.0 o successivi e compatibili con Bluetooth 4.0 o successivi\*
- iPhone/iPad: iPhone 4S o successivi/iPad 3<sup>a</sup> generazione o successivi

\* Per le informazioni più recenti, fare riferimento al sito di supporto.

\* Per la versione Bluetooth, fare riferimento al sito web dello smartphone.

---

## Argomento correlato

- [PlayMemories Home](#)
- [PlayMemories Mobile](#)
- [Funz Invia a Smrtphn: Invia a Smartphone](#)
- [Impostaz. Bluetooth](#)
- [Cntrl remt Bluetooth](#)

4-728-781-35(1) Copyright 2017 Sony Corporation

Fotocamera digitale con obiettivo intercambiabile  
ILCE-7RM3 α7RIII

## Cntrl remt Bluetooth

È possibile azionare la fotocamera usando un telecomando Bluetooth RMT-P1BT (in vendita separatamente). Selezionare anticipatamente MENU →  (Rete) → [Impostaz. Bluetooth] → [Funzione Bluetooth] → [Attiv.]. Fare anche riferimento alle istruzioni per l'uso del telecomando Bluetooth. Questa funzione è disponibile con la versione 3.00 o successive del software di sistema (firmware) della fotocamera.

- 1 **Nella fotocamera, selezionare MENU →  (Rete) → [Cntrl remt Bluetooth] → [Attiv.].**
  - Se al momento non vi è alcun dispositivo Bluetooth abbinato alla fotocamera, viene visualizzata la schermata di abbinamento descritta al punto 2.
- 2 **Nella fotocamera, selezionare MENU →  (Rete) → [Impostaz. Bluetooth] → [Associazione] per visualizzare la schermata di abbinamento.**
- 3 **Eeguire l'abbinamento sul telecomando Bluetooth.**
  - Per i dettagli, consultare le istruzioni per l'uso del telecomando Bluetooth.
- 4 **Nella fotocamera, selezionare [OK] nella schermata di conferma della connessione Bluetooth.**
  - L'abbinamento è completato, ed è ora possibile azionare la fotocamera dal telecomando Bluetooth. Dopo il primo abbinamento, è possibile connettere nuovamente la fotocamera al telecomando Bluetooth impostando [Cntrl remt Bluetooth] su [Attiv.].

## Dettagli sulle voci del menu

### Attiv.:

Abilita il funzionamento del telecomando Bluetooth.

### Disattiv.:

Disabilita il funzionamento del telecomando Bluetooth.

### Suggerimento

- La connessione Bluetooth è attiva solo quando si aziona la fotocamera usando il telecomando Bluetooth.
- Se la funzione non opera correttamente, controllare le seguenti note ed eseguire nuovamente l'abbinamento.
  - Verificare che la fotocamera non sia collegata ad altri dispositivi con la funzione Bluetooth.
  - Verificare che [Modo Aeroplano] nella fotocamera sia impostato su [Disattiv.].
  - Eseguire [Azzera Impost. Rete] nella fotocamera.

### Nota

- Se si ripristinano le impostazioni predefinite della fotocamera, vengono eliminate anche le informazioni sull'abbinamento. Per usare il telecomando Bluetooth, eseguire nuovamente l'abbinamento.
- Se la connessione Bluetooth è instabile, rimuovere eventuali ostacoli, come ad esempio persone od oggetti metallici che fossero presenti tra la fotocamera e il telecomando Bluetooth abbinato.
- Non è possibile usare la funzione di collegamento delle informazioni sulla posizione con uno smartphone quando [Cntrl remt Bluetooth] è impostato su [Attiv.].
- Non è possibile usare un telecomando a infrarossi quando [Cntrl remt Bluetooth] è impostato su [Attiv.].

- Quando [Cntrl remt Bluetooth] è impostato su [Attiv.], la fotocamera non passa al modo di risparmio energetico. Cambiare l'impostazione a [Disattiv.] quando si ha finito di usare il telecomando Bluetooth.

---

#### **Argomento correlato**

- [Impostaz. Bluetooth](#)
- [Versione](#)

4-728-781-35(1) Copyright 2017 Sony Corporation

Fotocamera digitale con obiettivo intercambiabile  
ILCE-7RM3 α7RIII

## Modif. Nome Dispos.

---

È possibile cambiare il nome del dispositivo per la connessione Wi-Fi Direct o Bluetooth.

- 1 **MENU** →  (Rete) → **[Modif. Nome Dispos.]**.
  - 2 **Selezionare la casella di immissione, quindi inserire il nome del dispositivo** → **[OK]**.
- 

### Argomento correlato

- [Impostazioni Wi-Fi: Pressione WPS](#)
- [Impostazioni Wi-Fi: Imp. man. punt. acc.](#)
- [Come usare la tastiera](#)

Fotocamera digitale con obiettivo intercambiabile  
ILCE-7RM3 α7RIII

## Importazione del certificato radice per la fotocamera (Import. certif. radice)

---

Importa un certificato radice necessario per verificare un server da una scheda di memoria. Usare questa funzione per comunicazioni criptate durante il trasferimento FTP.

Per i dettagli, consultare la “Guida FTP”.

[http://rd1.sony.net/help/di/ftp/h\\_zz/](http://rd1.sony.net/help/di/ftp/h_zz/)

**1** MENU →  (Rete) → [Import. certif. radice].

Fotocamera digitale con obiettivo intercambiabile  
ILCE-7RM3 α7RIII

## Azzera Impost. Rete

---

Ripristina tutte le impostazioni di rete sulle impostazioni predefinite.

**1** MENU →  (Rete) → [Azzera Impost. Rete] → [Immissione].



Fotocamera digitale con obiettivo intercambiabile  
ILCE-7RM3 α7RIII

## Protezione delle immagini (Proteggi)



Protegge le immagini registrate contro la cancellazione accidentale. Il segno  viene visualizzato sulle immagini protette.

1 MENU →  (Riproduzione) → [Proteggi] → impostazione desiderata.

### Dettagli sulle voci del menu

#### Imm. multiple:

Applica o annulla la protezione delle immagini multiple selezionate.

(1) Selezionare l'immagine da proteggere, quindi premere al centro della rotellina di controllo. Il segno  si visualizza nella casella di spunta. Per annullare la selezione, premere nuovamente al centro e rimuovere il segno .

(2) Per proteggere altre immagini, ripetere il punto (1).

(3) MENU → [OK].

#### Tutto in questa cartella:

Protegge tutte le immagini nella cartella selezionata.

#### Tutto con questa dat.:

Protegge tutte le immagini nell'intervallo di date selezionato.

#### Ann. tutto in qst. cartella:

Annulla la protezione di tutte le immagini nella cartella selezionata.

#### Ann. tutto con qst. data:

Annulla la protezione di tutte le immagini nell'intervallo di date selezionato.

#### Tutte imm. in qto gruppo:

Protegge tutte le immagini del gruppo selezionato.

#### Ann. tutte imm. in grup.:

Annulla la protezione di tutte le immagini del gruppo selezionato.

### Suggerimento

- Per impostazione predefinita, la funzione [Proteggi] è assegnata al tasto C3.
- Se si seleziona un gruppo in [Imm. multiple], tutte le immagini del gruppo saranno protette. Per selezionare e proteggere immagini particolari all'interno del gruppo, eseguire [Imm. multiple] durante la visualizzazione delle immagini del gruppo.

### Nota

- Le voci del menu che possono essere selezionate variano a seconda dell'impostazione di [Modo visione] e dei contenuti selezionati.

Fotocamera digitale con obiettivo intercambiabile  
ILCE-7RM3 α7RIII

## Rotazione di un'immagine (Ruota)

---

Ruota in senso antiorario un fermo immagine registrato.

**1** Visualizzare l'immagine da ruotare, quindi selezionare MENU →  (Riproduzione) → [Ruota].

**2** Premere al centro della rotellina di controllo.

L'immagine viene ruotata in senso antiorario. L'immagine ruota quando si preme al centro.

Se si ruota l'immagine una volta, l'immagine rimane ruotata anche dopo aver spento il prodotto.

### Nota

- Non è possibile ruotare i filmati.
- Si potrebbe non essere in grado di ruotare le immagini riprese usando gli altri prodotti.
- Quando si guardano le immagini ruotate su un computer, le immagini potrebbero visualizzarsi nel loro orientamento originale a seconda del software.

Fotocamera digitale con obiettivo intercambiabile  
ILCE-7RM3 α7RIII

## Cancellazione di più immagini selezionate (Canc.)



È possibile cancellare le immagini multiple selezionate. Dopo aver cancellato un'immagine, non è possibile ripristinarla. Confermare anticipatamente l'immagine da cancellare.

1 MENU →  (Riproduzione) → [Canc.] → impostazione desiderata.

### Dettagli sulle voci del menu

#### Imm. multiple:

Cancella le immagini selezionate.

(1) Selezionare le immagini da cancellare, quindi premere al centro della rotellina di controllo. Il segno  si visualizza nella casella di spunta. Per annullare la selezione, premere nuovamente al centro e rimuovere il segno .

(2) Per cancellare altre immagini, ripetere il punto (1).

(3) MENU → [OK].

#### Tutto in questa cartella:

Cancella tutte le immagini nella cartella selezionata.

#### Tutto con questa dat.:

Cancella tutte le immagini nella gamma data selezionata.

#### Tutte eccetto qsta imm.:

Cancella tutte le immagini del gruppo tranne la selezione.

#### Tutte imm. in qto gruppo:

Cancella tutte le immagini del gruppo selezionato.

### Suggerimento

- Eseguire [Formatta] per eliminare tutte le immagini, incluse quelle protette.
- Per visualizzare la cartella o la data desiderata, selezionare la cartella o la data desiderata durante la riproduzione, procedendo come segue:  
Tasto  (Indice immagini) → selezionare la barra a sinistra usando la rotellina di controllo → selezionare la cartella o la data desiderata usando il lato superiore/inferiore della rotellina di controllo.
- Se si seleziona un gruppo in [Imm. multiple], tutte le immagini del gruppo saranno eliminate. Per selezionare e cancellare immagini particolari all'interno del gruppo, eseguire [Imm. multiple] durante la visualizzazione delle immagini del gruppo.

### Nota

- Le immagini protette non possono essere cancellate.
- Le voci del menu che possono essere selezionate variano a seconda dell'impostazione di [Modo visione] e dei contenuti selezionati.

### Argomento correlato

- [Cancellazione di un'immagine visualizzata](#)
- [Formatta](#)

Fotocamera digitale con obiettivo intercambiabile  
ILCE-7RM3 α7RIII

## Restrizioni

È possibile assegnare classificazioni per le immagini registrate su una scala da ★ a ★★★, per facilitare l'individuazione delle immagini. La combinazione di questa funzione con [Impost. salto immag.] consente di trovare rapidamente un'immagine desiderata.

**1** MENU →  (Riproduzione) → [Restrizioni].

Appare la schermata di selezione per la classificazione delle immagini.

**2** Premere il lato sinistro/destro della rotellina di controllo per visualizzare l'immagine a cui si desidera assegnare una classificazione, quindi premere al centro.

**3** Selezionare il numero di ★ (Restrizioni) premendo il lato sinistro/destro della rotellina di controllo, quindi premere al centro.

**4** Premere il tasto MENU per uscire dalla schermata di impostazione della classificazione.

### Suggerimento

- È possibile anche assegnare classificazioni durante la riproduzione delle immagini, usando il tasto personalizzato. Assegnare anticipatamente [Restrizioni] al tasto desiderato usando [ Tasto pers.], quindi premere il tasto personalizzato durante la riproduzione di un'immagine a cui si desidera assegnare una classificazione. Il numero di ★ (Restrizioni) cambia ad ogni pressione del tasto personalizzato.

### Nota

- È possibile assegnare classificazioni solo alle immagini statiche.

### Argomento correlato

- [Tasto pers. \(immagine statica/filmato/riproduzione\)](#)
- [Imp. rest.\(Tas. pers.\)](#)
- [Impostazione del metodo per passare tra le immagini \(Impost. salto immag.\)](#)

Fotocamera digitale con obiettivo intercambiabile  
ILCE-7RM3 α7RIII

## Imp. rest.(Tas. pers.)

---

Imposta il numero di ★ disponibili per la classificazione delle immagini con il tasto a cui è stata assegnata la funzione [Restrizioni] usando [▶ Tasto pers.].

1 MENU → [▶] (Riproduzione) → [Imp. rest.(Tas. pers.)].

2 Aggiungere un segno di spunta ✓ al numero di ★ che si desidera attivare.

È possibile selezionare il numero selezionato quando si imposta [Restrizioni] usando il tasto personalizzato.

---

### Argomento correlato

- [Restrizioni](#)
- [Tasto pers. \(immagine statica/filmato/riproduzione\)](#)

Fotocamera digitale con obiettivo intercambiabile  
ILCE-7RM3 α7RIII

## Selezione delle immagini da stampare (Specifica stampa)

È possibile specificare prima sulla scheda di memoria quali fermi immagine si desidera stampare successivamente. L'icona **DPOF** (ordine di stampa) apparirà sulle immagini specificate. DPOF si riferisce a "Digital Print Order Format" (Formato dell'ordine di stampa digitale).

L'impostazione DPOF viene mantenuta dopo aver stampato l'immagine. Si consiglia di annullare questa impostazione dopo la stampa.

1 MENU →  (Riproduzione) → [Specifica stampa] → impostazione desiderata.

### Dettagli sulle voci del menu

#### Imm. multiple:

Seleziona le immagini per mettere in ordine la stampa.

(1) Selezionare un'immagine e premere al centro della rotellina di controllo. Il segno ✓ si visualizza nella casella di spunta. Per annullare la selezione, premere nuovamente al centro e cancellare il segno ✓.

(2) Ripetere il punto (1) per stampare altre immagini. Per selezionare tutte le immagini da una certa data o in una certa cartella, selezionare la casella di controllo della data o della cartella.

(3) MENU → [OK].

#### Annulla tutte:

Elimina tutti i contrassegni DPOF.

#### Impostazione stampa:

Imposta se stampare la data sulle immagini registrate con i contrassegni DPOF.

- La posizione o le dimensioni della data (all'interno o all'esterno dell'immagine) possono variare a seconda della stampante.

#### Nota

- Non è possibile aggiungere il contrassegno DPOF ai seguenti file:
  - Immagini RAW
- Non è possibile specificare il numero di copie.
- Alcune stampanti non supportano la funzione di stampa della data.

Fotocamera digitale con obiettivo intercambiabile  
ILCE-7RM3 α7RIII

## Copia delle immagini da una scheda di memoria a un'altra (Copia)

È possibile copiare le immagini da una scheda di memoria in uno slot che è stato selezionato utilizzando [Selez. supp. riprod.] a una scheda di memoria in un altro slot.

### 1 MENU → (Riproduzione) → [Copia].

Tutti i contenuti con una data o in una cartella in fase di riproduzione saranno copiati nella scheda di memoria in un altro slot.

#### Suggerimento

- È possibile selezionare il tipo di immagini da visualizzare selezionando MENU →  (Riproduzione) → [Modo visione].

#### Nota

- Se si copiano le immagini in un gruppo, nella scheda di memoria di destinazione le immagini copiate non vengono visualizzate come gruppo.
- Se vengono copiate immagini protette, nella scheda di memoria di destinazione la protezione viene annullata.
- La copia di un gran numero di immagini può richiedere molto tempo. Usare un pacco batteria sufficientemente carico.
- I filmati XAVC S possono essere copiati soltanto in schede di memoria che supportino i filmati XAVC S. Se le immagini non possono venire copiate, viene visualizzato un messaggio sul monitor della fotocamera.

#### Argomento correlato



- [Selezione della scheda di memoria da riprodurre \(Selez. supp. riprod.\)](#)
- [Passaggio tra immagini statiche e filmati \(Modo visione\)](#)

Fotocamera digitale con obiettivo intercambiabile  
ILCE-7RM3 α7RIII

## Cattura foto

---

Cattura una scena scelta di un filmato da salvare come immagine statica. Per prima cosa riprendere un filmato, quindi mettere in pausa il filmato durante la riproduzione per catturare momenti di rilievo che tenderebbero ad andare perduti riprendendo immagini statiche, e salvarli come immagini statiche.

- 1 Visualizzare il filmato da acquisire come immagine statica.**
- 2 MENU →  (Riproduzione) → [Cattura foto].**
- 3 Riprodurre il filmato e metterlo in pausa.**
- 4 Trovare la scena desiderata usando la riproduzione rallentata in avanti e indietro per visualizzare il fotogramma successivo e il fotogramma precedente, quindi arrestare il filmato.**
- 5 Premere  (Cattura foto) per catturare la scena scelta.**  
La scena viene salvata come immagine statica.

---

### Argomento correlato

- [Ripresa di filmati](#)
- [Riproduzione dei filmati](#)





Fotocamera digitale con obiettivo intercambiabile  
ILCE-7RM3 α7RIII

## Ingrandimento di un'immagine in corso di riproduzione (Ingrandisci)

Ingrandisce l'immagine in corso di riproduzione. Usare questa funzione per controllare la messa a fuoco dell'immagine ecc.

- 1 Visualizzare l'immagine che si desidera ingrandire e poi premere il tasto .**
  - Ruotare la rotellina di controllo per regolare la scala di zoom. Ruotando la manopola anteriore/posteriore, è possibile cambiare all'immagine precedente o successiva mantenendo la stessa scala dello zoom.
  - Viene ingrandita la parte dell'immagine che la fotocamera ha messo a fuoco durante la ripresa. Se non è possibile ottenere le informazioni sulla posizione della messa a fuoco, la fotocamera effettua lo zoom al centro dell'immagine.
- 2 Selezionare la parte che si desidera ingrandire premendo il lato superiore/inferiore/destro/sinistro della rotellina di controllo.**
- 3 Premere il tasto MENU, oppure al centro della rotellina di controllo, per uscire dallo zoom in riproduzione.**

### Suggerimento

- È anche possibile ingrandire un'immagine che viene riprodotta usando MENU.
- È possibile cambiare l'ingrandimento iniziale e la posizione iniziale delle immagini ingrandite selezionando MENU →  (Riproduzione) → [ Ingrand. ingr. iniz.] o [ Ingrand. posiz. iniz.].
- È anche possibile ingrandire un'immagine toccando due volte il monitor. È inoltre possibile trascinare e spostare la posizione dell'immagine ingrandita nel monitor. Impostare anticipatamente [Funzionamen. tattile] su [Attiv.].

### Nota

- Non è possibile ingrandire i filmati.

### Argomento correlato

- [Funzionamen. tattile](#)
- [Ingrand. ingr. iniz.](#)
- [Ingrand. posiz. iniz.](#)

Fotocamera digitale con obiettivo intercambiabile  
ILCE-7RM3 α7RIII

## Ingrand. ingr. iniz.

---

Imposta la scala di ingrandimento iniziale quando si riproducono immagini ingrandite.

1 MENU →  (Riproduzione) → [ Ingrand. ingr. iniz.] → impostazione desiderata.

### Dettagli sulle voci del menu

#### Ingrandim. standard:

Visualizza un'immagine con l'ingrandimento standard.

#### Ingrand. precedente:

Visualizza un'immagine con l'ingrandimento precedente. L'ingrandimento precedente viene ripristinato anche dopo l'uscita dal modo di zoom in riproduzione.

---

### Argomento correlato

- [Ingrandimento di un'immagine in corso di riproduzione \(Ingrandisci\)](#)
- [Ingrand. posiz. iniz.](#)

Fotocamera digitale con obiettivo intercambiabile  
ILCE-7RM3 α7RIII

## Ingrand. posiz. iniz.

---

Regola la posizione iniziale quando si ingrandisce un'immagine in riproduzione.

1 MENU →  (Riproduzione) → [ Ingrand. posiz. iniz.] → impostazione desiderata.

### Dettagli sulle voci del menu

#### Posiz. messa a fuoco:

Ingrandisce l'immagine dal punto di messa a fuoco durante la ripresa.

#### Centro:

Ingrandisce l'immagine dal centro dello schermo.

---

### Argomento correlato

- [Ingrandimento di un'immagine in corso di riproduzione \(Ingrandisci\)](#)
- [Ingrand. ingr. iniz.](#)

Fotocamera digitale con obiettivo intercambiabile  
ILCE-7RM3 α7RIII

## Riproduzione delle immagini usando la proiezione diapositive (Proiez.diapo.)

Riproduce automaticamente le immagini in modo continuo.

1 MENU →  (Riproduzione) → [Proiez.diapo.] → impostazione desiderata.

2 Selezionare [Immissione].

### Dettagli sulle voci del menu

#### Ripeti:

Selezionare [Attiv.], in cui le immagini sono riprodotte in un ciclo continuo o [Disattiv.], in cui il prodotto esce dalla proiezione diapositive dopo aver riprodotto una volta tutte le immagini.

#### Intervallo:

Selezionare l'intervallo di visualizzazione delle immagini fra [1 sec.], [3 sec.], [5 sec.], [10 sec.] o [30 sec.].

### Per chiudere la proiezione diapositive nel corso della riproduzione

Premere il pulsante MENU per chiudere la proiezione diapositive. Non è possibile fare una pausa nella proiezione diapositive.

#### Suggerimento

- Durante la riproduzione, è possibile visualizzare l'immagine successiva/precedente premendo il lato destro/sinistro della rotellina di controllo.
- È possibile attivare una proiezione diapositive soltanto quando [Modo visione] è impostato su [Visione data] o [Visione cart. (Fer. imm.)].

Fotocamera digitale con obiettivo intercambiabile  
ILCE-7RM3 α7RIII

## Selezione della scheda di memoria da riprodurre (Selez. supp. riprod.)

---

Seleziona lo slot per schede di memoria da riprodurre.

**1** MENU →  (Riproduzione) → [Selez. supp. riprod.] → slot desiderato.

### Dettagli sulle voci del menu

#### Slot 1:

Seleziona lo slot 1.

#### Slot 2:

Seleziona lo slot 2.

#### Nota

- Se nello slot selezionato non è inserita una scheda di memoria, non viene riprodotta alcuna immagine. Selezionare uno slot in cui sia inserita una scheda di memoria.
- Quando si seleziona [Visione data] in [Modo visione], la fotocamera riproduce solo le immagini nella scheda di memoria selezionata usando [Selez. supp. riprod.].

---

### Argomento correlato

- [Passaggio tra immagini statiche e filmati \(Modo visione\)](#)
- [Imp. supp. registr.: Ass. prtà supp. reg.](#)

Fotocamera digitale con obiettivo intercambiabile  
ILCE-7RM3 α7RIII

## Passaggio tra immagini statiche e filmati (Modo visione)

---

Imposta il modo visione (metodo di visualizzazione dell'immagine).

**1** MENU →  (Riproduzione) → [Modo visione] → impostazione desiderata.

### Dettagli sulle voci del menu

 **Visione data:**

Visualizza le immagini in base alla data.

 **Visione cart. (Fer. imm.):**

Visualizza soltanto le immagini statiche.

 **Visione AVCHD:**

Visualizza soltanto i filmati in formato AVCHD.

 **Visione XAVC S HD:**

Visualizza soltanto i filmati in formato XAVC S HD.

 **Visione XAVC S 4K:**

Visualizza soltanto i filmati in formato XAVC S 4K.

Fotocamera digitale con obiettivo intercambiabile  
ILCE-7RM3 α7RIII

## Riproduzione delle immagini nella schermata dell'indice delle immagini (Indice immagini)

---

È possibile visualizzare più immagini contemporaneamente nel modo di riproduzione.

- 1 Premere il tasto  (Indice immagini) mentre l'immagine viene riprodotta.
- 2 Selezionare l'immagine premendo il lato superiore/inferiore/destro/sinistro della rotellina di controllo o ruotando la rotellina di controllo.

### Per cambiare il numero delle immagini da visualizzare

MENU →  (Riproduzione) → [Indice immagini] → impostazione desiderata.

### Dettagli sulle voci del menu

9 Immagini/25 Immagini

### Per ritornare alla riproduzione dell'immagine singola

Selezionare l'immagine desiderata e premere al centro della rotellina di controllo.

### Per visualizzare rapidamente un'immagine desiderata

Selezionare la barra a sinistra della schermata di indice delle immagini usando la rotellina di controllo, quindi premere il lato superiore/inferiore della rotellina di controllo. Con la barra selezionata, è possibile visualizzare la schermata del calendario o la schermata di selezione delle cartelle premendo al centro. Inoltre è possibile cambiare il modo di visualizzazione selezionando un'icona.

---

### Argomento correlato

- [Passaggio tra immagini statiche e filmati \(Modo visione\)](#)

Fotocamera digitale con obiettivo intercambiabile  
ILCE-7RM3 α7RIII

## Visual. come gruppo

Imposta se visualizzare o meno come gruppo le immagini riprese con la ripresa continua o intervallata.

1 MENU →  (Riproduzione) → [Visual. come gruppo] → impostazione desiderata.

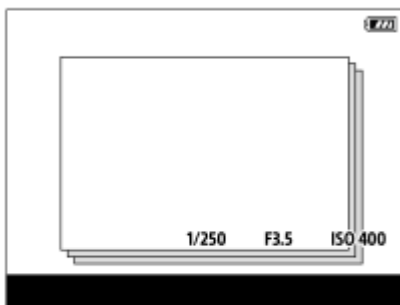

### Dettagli sulle voci del menu



#### Attiv.:

Visualizza le immagini come gruppo.

#### Disattiv.:

Non visualizza le immagini come gruppo.

#### Suggerimento

- Le seguenti immagini sono raggruppate.
  - Immagini riprese con [Modo avanzam.] impostato su [Scatto Multiplo] (Un'unica sequenza di immagini riprese in modo continuo tenendo premuto il pulsante di scatto durante la ripresa continua diventa un gruppo.)
  - Immagini riprese con [  Funz. ripr. interv.] (Le immagini riprese durante una sessione di ripresa intervallata diventano un gruppo).
- Nella schermata dell'indice delle immagini, sopra il gruppo appare .

#### Nota

- Le immagini possono essere raggruppate e visualizzate solo quando l'impostazione di [Modo visione] è [Visione data]. Quando l'impostazione non è [Visione data], le immagini non possono essere raggruppate e visualizzate, anche se l'impostazione di [Visual. come gruppo] è [Attiv.].
- Se si elimina il gruppo, tutte le immagini nel gruppo vengono eliminate.

### Argomento correlato

- [Scatto Multiplo](#)
- [Funz. ripr. interv.](#)



Fotocamera digitale con obiettivo intercambiabile  
ILCE-7RM3 α7RIII

## Rotazione automatica delle immagini registrate (Rotazione schermo)

---

Seleziona l'orientamento quando si riproducono le immagini registrate.

**1** MENU →  (Riproduzione) → [Rotazione schermo] → impostazione desiderata.

### Dettagli sulle voci del menu

#### Automatico:

Quando si ruota la fotocamera, l'immagine visualizzata ruota automaticamente rilevando l'orientamento della fotocamera.

#### Manuale:

Le immagini riprese verticalmente vengono visualizzate verticalmente. Se l'orientamento dell'immagine è stato impostato usando la funzione [Ruota], l'immagine si visualizzerà di conseguenza.

#### Disattiv.:

Le immagini vengono visualizzate sempre orizzontalmente.

---

### Argomento correlato

- [Rotazione di un'immagine \(Ruota\)](#)

Fotocamera digitale con obiettivo intercambiabile  
ILCE-7RM3 α7RIII

## Impostazione del metodo per passare tra le immagini (Impost. salto immag.)

Imposta la manopola e il metodo da usare per passare tra le immagini durante la riproduzione. È possibile trovare rapidamente immagini protette o immagini impostate con una particolare classificazione.

1 MENU →  (Riproduzione) → [Impost. salto immag.] → impostazione desiderata.

### Dettagli sulle voci del menu

#### Selezione manopola:

Seleziona la manopola da usare per passare tra le immagini.

#### Metodo salto immag.:

Imposta il tipo di immagini da riprodurre con Salto immagine.

#### Nota

- [Impost. salto immag.] è disponibile solo quando l'impostazione di [Modo visione] è [Visione data]. Se l'impostazione di [Modo visione] non è [Visione data], la fotocamera riproduce sempre tutte le immagini senza saltare quando si usa la manopola selezionata con [Selezione manopola].
- Quando si usa la funzione Salto immagine, i file di filmato vengono sempre saltati.

### Argomento correlato

- [Restrizioni](#)
- [Protezione delle immagini \(Proteggi\)](#)



Fotocamera digitale con obiettivo intercambiabile  
ILCE-7RM3 α7RIII

## Rip. con. per Interv



Riproduce continuamente le immagini riprese con la ripresa intervallata.

È possibile creare filmati da immagini statiche prodotte con la ripresa intervallata usando il software per computer Imaging Edge. Non è possibile creare filmati dalle immagini statiche sulla fotocamera.

Questa funzione è disponibile con la versione 3.00 o successive del software di sistema (firmware) della fotocamera.

- 1 MENU →  (Riproduzione) → [Rip. con. per  Interv].
- 2 Selezionare il gruppo di immagini da riprodurre, quindi premere il centro della rotellina di controllo.

### Suggerimento

- Nella schermata di riproduzione, è possibile avviare la riproduzione continua premendo il tasto inferiore durante la visualizzazione di un'immagine del gruppo.
- È possibile riprendere la riproduzione o metterla in pausa premendo il tasto inferiore durante la riproduzione.
- È possibile cambiare la velocità di riproduzione ruotando la manopola anteriore, la manopola posteriore o la rotellina di controllo durante la riproduzione. È possibile anche cambiare la velocità di riproduzione selezionando MENU →  (Riproduzione) → [Vel. ripr. per  Interv].
- È possibile riprodurre in modo continuo anche le immagini riprese con la ripresa continua.

### Argomento correlato

- [Funz. ripr. interv.](#)
- [Vel. ripr. per Interv](#)
- [Imaging Edge](#)
- [Versione](#)

Fotocamera digitale con obiettivo intercambiabile  
ILCE-7RM3 α7RIII

## Vel. ripr. per Interv

Imposta la velocità di riproduzione delle immagini statiche durante [Rip. con. per  Interv]. Questa funzione è disponibile con la versione 3.00 o successive del software di sistema (firmware) della fotocamera.

**1** MENU →  (Riproduzione) → [Vel. ripr. per  Interv] → impostazione desiderata.

### Suggerimento

- È possibile anche cambiare la velocità di riproduzione ruotando la manopola anteriore, la manopola posteriore o la rotellina di controllo durante [Rip. con. per  Interv].

### Argomento correlato

- [Rip. con. per Interv](#)
- [Versione](#)

Fotocamera digitale con obiettivo intercambiabile  
ILCE-7RM3 α7RIII

## Luminosità monitor

---

Regolare la luminosità dello schermo.

**1** MENU →  (Impostazione) → [Luminosità monitor] → impostazione desiderata.

### Dettagli sulle voci del menu

#### Manuale:

Regola la luminosità entro i limiti da -2 a +2.

#### Tempo solegg.:

Imposta appropriatamente la luminosità per la ripresa all'esterno.

#### Nota

- L'impostazione [Tempo solegg.] è troppo luminosa per la ripresa all'interno. Impostare [Luminosità monitor] su [Manuale] per la ripresa all'interno.

Fotocamera digitale con obiettivo intercambiabile  
ILCE-7RM3 α7RIII

## Luminosità mirino

---

Quando si usa un mirino elettronico, questo prodotto regola la luminosità del mirino elettronico secondo l'ambiente circostante.

**1** MENU →  (Impostazione) → [Luminosità mirino] → impostazione desiderata.

### Dettagli sulle voci del menu

**Automatico:**

Corregge automaticamente la luminosità.

**Manuale:**

Seleziona la luminosità del mirino elettronico nell'intervallo compreso tra -2 e +2.

Fotocamera digitale con obiettivo intercambiabile  
ILCE-7RM3 α7RIII

## Temp. colore mirino

---

Regola la temperatura del colore del mirino elettronico.

**1** MENU →  (Impostazione) → [Temp. colore mirino] → impostazione desiderata.

### Dettagli sulle voci del menu

#### Da -2 a +2:

Quando si seleziona “-”, la schermata del mirino passa a un colore più caldo e quando si seleziona “+”, passa a un colore più freddo.

Fotocamera digitale con obiettivo intercambiabile  
ILCE-7RM3 α7RIII

## Assist. vis. Gamma

Si presume che i filmati con gamma S-Log vengano elaborati dopo la ripresa per utilizzare al meglio l'ampia gamma dinamica. Si presume che i filmati con gamma HLG vengano visualizzati su monitor compatibili con HDR. Durante la ripresa sono pertanto visualizzati a contrasto ridotto e potrebbero essere difficili da vedere, usando [Assist. vis. Gamma], è possibile riprodurre un contrasto equivalente a quello della gamma normale. Inoltre, durante la riproduzione di filmati sul monitor/mirino della fotocamera, è possibile anche applicare [Assist. vis. Gamma].

- 1 MENU →  (Impostazione) → [Assist. vis. Gamma].
- 2 Selezionare l'impostazione desiderata usando il lato superiore/inferiore della rotellina di controllo.

### Dettagli sulle voci del menu

#### Assist OFF Disattiv.:

Non applica [Assist. vis. Gamma].

#### Assist AUTO Automatico:

Visualizza i filmati con effetto [S-Log2→709(800%)] quando la gamma impostata in [Profilo foto] è [S-Log2], e con effetto [S-Log3→709(800%)] quando la gamma è impostata su [S-Log3]. Visualizza i filmati con un effetto [HLG(BT.2020)] quando la gamma impostata in [Profilo foto] è [HLG], [HLG1], [HLG2] o [HLG3] e l'impostazione di [Modo colore] è [BT.2020].

Visualizza i filmati con un effetto [HLG(709)] quando la gamma impostata in [Profilo foto] è [HLG], [HLG1], [HLG2] o [HLG3] e l'impostazione di [Modo colore] è [709].

#### Assist S-Log2 S-Log2→709(800%):

Visualizza i filmati con gamma S-Log2 riproducendo un contrasto equivalente a ITU709 (800%)

#### Assist S-Log3 S-Log3→709(800%):

Visualizza i filmati con gamma S-Log3 riproducendo un contrasto equivalente a ITU709 (800%)

#### Assist HLG 2020 HLG(BT.2020):

Visualizza i filmati dopo aver regolato la qualità dell'immagine del monitor o del mirino a un livello quasi uguale a quando si visualizzano i filmati su monitor compatibili con [HLG(BT.2020)].

#### Assist HLG 709 HLG(709):

Visualizza i filmati dopo aver regolato la qualità dell'immagine del monitor o del mirino a un livello quasi uguale a quando si visualizzano i filmati su monitor compatibili con [HLG(709)].

### Nota

- I filmati in formato XAVC S 4K o XAVC S HD con gamma [HLG], [HLG1], [HLG2] o [HLG3] sono visualizzati con un effetto [HLG(BT.2020)] o un effetto [HLG(709)], a seconda del valore di gamma e del modo colore del filmato. In altre situazioni, i filmati sono visualizzati secondo l'impostazione della gamma e l'impostazione del modo colore di [Profilo foto].
- [Assist. vis. Gamma] non viene applicato ai filmati durante la visualizzazione su un televisore o un monitor collegato alla fotocamera.

### Argomento correlato

- [Profilo foto](#)



Fotocamera digitale con obiettivo intercambiabile  
ILCE-7RM3 α7RIII

## Impostazioni volume

---

Imposta il volume del suono per la riproduzione di filmati.

**1** MENU →  (Impostazione) → [Impostazioni volume] → impostazione desiderata.

### Regolazione del volume durante la riproduzione

Premere il lato inferiore della rotellina di controllo durante la riproduzione dei filmati per visualizzare il pannello operativo, quindi regolare il volume. È possibile regolare il volume durante l'ascolto del suono effettivo.

Fotocamera digitale con obiettivo intercambiabile  
ILCE-7RM3 α7RIII

## Canc.conferma

---

È possibile impostare se [Canc.] o [Annulla] è selezionato come impostazione predefinita sulla schermata di conferma della cancellazione.

**1** MENU →  (Impostazione) → [Canc.conferma] → impostazione desiderata.

### Dettagli sulle voci del menu

**Prima" Cancella":**

[Canc.] è selezionato come impostazione predefinita.

**Prima" Annulla":**

[Annulla] è selezionato come impostazione predefinita.

Fotocamera digitale con obiettivo intercambiabile  
ILCE-7RM3 α7RIII

## Visualizza la Qualità

---

È possibile cambiare la qualità del display.

**1** MENU →  (Impostazione) → [Visualizza la Qualità] → impostazione desiderata.

### Dettagli sulle voci del menu

**Alta:**

Visualizza con qualità alta.

**Standard:**

Visualizza con qualità standard.

**Nota**

- Quando è impostato [Alta], il consumo della batteria sarà superiore rispetto a quando è impostato [Standard].
- Quando la temperatura della fotocamera aumenta, l'impostazione potrebbe rimanere bloccata su [Standard].

Fotocamera digitale con obiettivo intercambiabile  
ILCE-7RM3 α7RIII

## Tempo fino a Ris. en.

Imposta intervalli di tempo per passare automaticamente alla modalità di risparmio energetico quando non si stanno eseguendo operazioni per evitare il consumo del pacco batteria. Per ritornare al modo di ripresa, eseguire un'operazione come la pressione a metà del pulsante di scatto.

1 MENU →  (Impostazione) → [Tempo fino a Ris. en.] → impostazione desiderata.

### Dettagli sulle voci del menu

30 min./5 min./2 min./1 min./10 sec.

#### Nota

- Spegnere il prodotto quando non viene usato per molto tempo.
- La funzione di risparmio energetico non è attiva quando la fotocamera è alimentata tramite USB, durante la riproduzione di diapositive o la registrazione di filmati, né quando la fotocamera è collegata a un computer o a un televisore.

Fotocamera digitale con obiettivo intercambiabile  
ILCE-7RM3 α7RIII

## Temp. ali. DIS. auto.

Imposta la temperatura della fotocamera alla quale la fotocamera si spegne automaticamente durante la ripresa. Se l'impostazione è [Alto], è possibile continuare a riprendere anche se la temperatura della fotocamera è superiore al normale.

1 MENU →  (Impostazione) → [Temp. ali. DIS. auto.] → impostazione desiderata.

### Dettagli sulle voci del menu

#### Standard:

Imposta la temperatura standard alla quale spegnere la fotocamera.

#### Alto:

Imposta come temperatura alla quale spegnere la fotocamera una temperatura superiore a [Standard].

#### Note per quando l'impostazione di [Temp. ali. DIS. auto.] è [Alto]

- Non riprendere reggendo la fotocamera con le mani. Usare un treppiede.
- L'uso della fotocamera reggendola con le mani per un periodo di tempo prolungato può causare ustioni a bassa temperatura.

#### Tempo di registrazione continua di filmati quando l'impostazione di [Temp. ali. DIS. auto.] è [Alto]

Il tempo disponibile per la registrazione continua di filmati è come segue, quando la fotocamera avvia la registrazione con le impostazioni predefinite e dopo che la fotocamera è rimasta spenta per un po'. I seguenti valori indicano il tempo continuo da quando la fotocamera avvia la registrazione a quando la arresta.

#### Temperatura ambiente: 20 °C

Tempo di registrazione continua di filmati (HD): circa 29 minuti

Tempo di registrazione continua di filmati (4K): circa 29 minuti

#### Temperatura ambiente: 30 °C

Tempo di registrazione continua di filmati (HD): circa 29 minuti

Tempo di registrazione continua di filmati (4K): circa 29 minuti

#### Temperatura ambiente: 40 °C

Tempo di registrazione continua di filmati (HD): circa 29 minuti

Tempo di registrazione continua di filmati (4K): circa 29 minuti

HD: XAVC S HD (60p 50M/50p 50M, quando la fotocamera non è collegata con Wi-Fi)

4K: XAVC S 4K (30p 60M/25p 60M, quando la fotocamera non è collegata con Wi-Fi)

#### Nota

- Anche se l'impostazione di [Temp. ali. DIS. auto.] è [Alto], a seconda delle condizioni o della temperatura della fotocamera, il tempo registrabile per i filmati potrebbe non cambiare.

### Argomento correlato

- [Tempi di registrazione dei filmati](#)



Fotocamera digitale con obiettivo intercambiabile  
ILCE-7RM3 α7RIII

## Selettore NTSC/PAL

Riproduce i filmati registrati con il prodotto su un sistema televisivo NTSC/PAL.

1 MENU →  (Impostazione) → [Selettore NTSC/PAL] → [Immissione]

### Nota

- Se si inserisce una scheda di memoria che è stata formattata precedentemente con un sistema video diverso, appare un messaggio che informa che è necessario riformattare la scheda.  
Quando si registra usando un altro sistema, riformattare la scheda di memoria o usare un'altra scheda di memoria.
- Quando si esegue [Selettore NTSC/PAL], e l'impostazione è diversa da quella predefinita, sulla schermata di avvio appare il messaggio "Funzionante in NTSC." o "Funzionante in PAL.".
- Quando l'impostazione di [Selettore NTSC/PAL] è PAL, il mirino o monitor della fotocamera o lo schermo di un dispositivo collegato con HDMI potrebbe apparire brevemente nero nelle seguenti situazioni. Non si tratta di un malfunzionamento.
  - Quando si avvia o si interrompe la registrazione di filmati mentre il modo di ripresa è diverso da  (Filmato) o **S&Q**.
  - Quando si cambia il modo di ripresa da  (Filmato) o **S&Q** a un altro modo.
  - Quando si riproduce un filmato per la prima volta dopo essere passati al modo di riproduzione.

Fotocamera digitale con obiettivo intercambiabile  
ILCE-7RM3 α7RIII

## Modo pulizia

Se polvere o sporco penetrano all'interno della fotocamera e aderiscono alla superficie del sensore dell'immagine (la parte che converte la luce in un segnale elettrico), potrebbero apparire come macchie scure sulle immagini, a seconda dell'ambiente di ripresa. Se si verifica ciò, seguire i punti sotto per pulire il sensore dell'immagine.

- 1 **Accertare che la carica della batteria sia sufficiente.**
- 2 **MENU →  (Impostazione) → [Modo pulizia] → [Immissione].**  
Il sensore dell'immagine vibra leggermente per rimuovere la polvere.
- 3 **Spegnere il prodotto seguendo le istruzioni sullo schermo.**
- 4 **Staccare l'obiettivo.**
- 5 **Usare il soffietto per pulire la superficie del sensore dell'immagine e l'area circostante.**

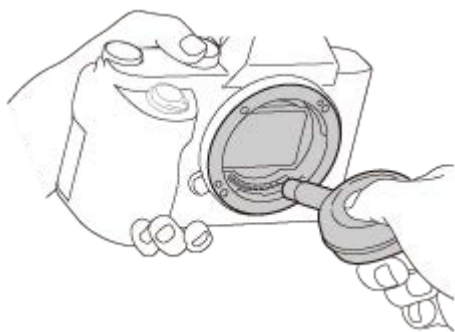

- 6 **Montare l'obiettivo.**

### Suggerimento

- Per informazioni su come controllare la quantità di polvere sul sensore dell'immagine, e per ulteriori dettagli sui metodi di pulizia, fare riferimento al seguente URL.  
<http://support.d-imaging.sony.co.jp/www/support/ilc/sensor/index.php>

### Nota

- Pulire rapidamente il sensore dell'immagine.
- Un soffietto non è in dotazione con questo prodotto. Usare un soffietto disponibile in commercio.
- Accertarsi che il livello della batteria restante sia  (3 segmenti della batteria restanti), prima di eseguire la pulizia.
- Non usare un soffietto spray poiché potrebbe spargere goccioline d'acqua all'interno del corpo della fotocamera.
- Non mettere la punta di un soffietto nella cavità oltre l'area di montaggio dell'obiettivo, in modo che la punta del soffietto non tocchi il sensore dell'immagine.
- Tenere la fotocamera leggermente rivolta in basso in modo che la polvere fuoriesca.

- Non sottoporre il prodotto a colpi durante la pulizia.
- Quando si pulisce il sensore dell'immagine con un soffiato, non soffiare troppo forte. Se si soffia sul sensore troppo forte, l'interno del prodotto potrebbe danneggiarsi.
- Se la polvere rimane anche dopo aver pulito il prodotto come è descritto, rivolgersi al centro di assistenza.

---

### **Argomento correlato**

- [Soluzione dei problemi](#)

4-728-781-35(1) Copyright 2017 Sony Corporation



Fotocamera digitale con obiettivo intercambiabile  
ILCE-7RM3 α7RIII

## Funzionamen. tattile

---

Imposta se attivare o meno le operazioni a tocco sul monitor.

**1** MENU →  (Impostazione) → [Funzionamen. tattile] → impostazione desiderata.

### Dettagli sulle voci del menu

**Attiv.:**

Attiva il funzionamento a tocco.

**Disattiv.:**

Disattiva il funzionamento a tocco.

---

### Argomento correlato

- [Messa a fuoco a tocco](#)
- [Impos. Tappet. Tatt.](#)
- [Schermo/Tap. tattile](#)

Fotocamera digitale con obiettivo intercambiabile  
ILCE-7RM3 α7RIII

## Schermo/Tap. tattile

---

Le operazioni a tocco durante la ripresa col monitor sono dette “operazioni sul touch panel”, mentre le operazioni a tocco durante la ripresa col mirino sono dette “operazioni sul touch pad”. È possibile selezionare se attivare le operazioni sul touch panel o sul touch pad.

1 MENU →  (Impostazione) → [Schermo/Tap. tattile] → impostazione desiderata.

### Dettagli sulle voci del menu

**Schermo+tap. tattile:**

Attiva sia le operazioni sul touch panel durante la ripresa col monitor che le operazioni sul touch pad durante la ripresa col mirino.

**Solo schermo tattile:**

Attiva solo le operazioni sul touch panel durante la ripresa con il monitor.

**Solo tap. tattile:**

Attiva solo le operazioni sul touch pad durante la ripresa con il mirino.

---

### Argomento correlato

- [Funzionamen. tattile](#)

Fotocamera digitale con obiettivo intercambiabile  
ILCE-7RM3 α7RIII

## Impos. Tappet. Tatt.

È possibile regolare le impostazioni relative all'uso del touch pad durante la ripresa col mirino.

1 MENU →  (Impostazione) → [Impos. Tappet. Tatt.] → impostazione desiderata.

### Dettagli sulle voci del menu

#### Operaz. nell'orient. V:

Imposta se attivare l'uso del touch pad durante la ripresa con il mirino orientamento verticalmente. È possibile impedire operazioni erronee durante la ripresa con orientamento verticale, causate dal contatto del naso ecc. con il monitor.

#### Modo posiz. tocco:

Imposta se spostare il riquadro di messa a fuoco nella posizione toccata sullo schermo ([Posizione assoluta]) o se spostare il riquadro di messa a fuoco nella posizione desiderata in base alla direzione di trascinarsi e alla quantità di movimento ([Posizione relativa]).

#### Area di operazione:

Imposta l'area da utilizzare per l'uso del touch pad. Limitando l'area operativa si possono evitare operazioni accidentali causate dal contatto del naso ecc. con il monitor.

### Informazioni sul modo di posizionamento del tocco

Selezionando [Posizione assoluta], è possibile spostare più rapidamente il riquadro di messa a fuoco in una posizione distante, in quanto è possibile specificare direttamente la posizione del riquadro di messa a fuoco con operazioni a tocco.

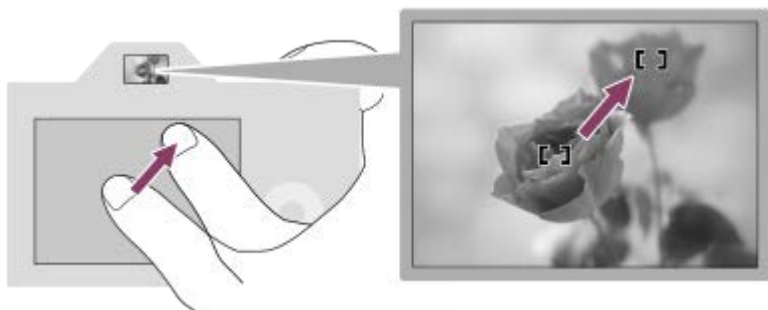

Selezionando [Posizione relativa] è possibile utilizzare il touch pad nel punto più comodo, senza dover spostare il dito su un'area ampia.

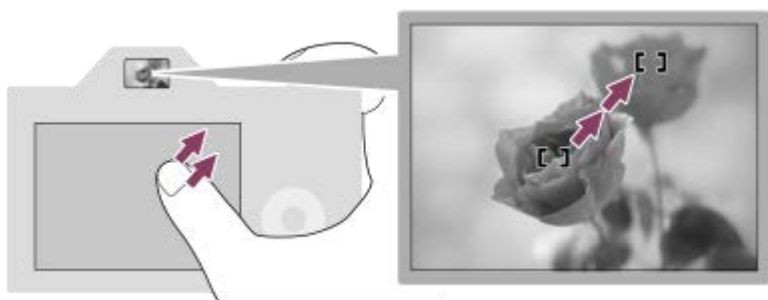

### Suggerimento

- Nell'uso del touch pad, quando l'impostazione di [Modo posiz. tocco] è [Posizione assoluta], l'area impostata in [Area di operazione] viene trattata come l'intero schermo.

## Argomento correlato

- [Funzionamen. tattile](#)

4-728-781-35(1) Copyright 2017 Sony Corporation

Fotocamera digitale con obiettivo intercambiabile  
ILCE-7RM3 α7RIII

## Modo dimostrativo

La funzione [Modo dimostrativo] visualizza automaticamente i filmati registrati sulla scheda di memoria (dimostrazione), quando la fotocamera non viene usata per un certo periodo di tempo. Normalmente selezionare [Disattiv.].

1 MENU →  (Impostazione) → [Modo dimostrativo] → impostazione desiderata.

### Dettagli sulle voci del menu

#### Attiv.:

La dimostrazione di riproduzione dei filmati si avvia automaticamente se il prodotto non è usato per circa un minuto.

Possono venire riprodotti soltanto filmati AVCHD protetti.

Impostare il modo di visione su [Visione AVCHD] e proteggere il file di filmato con la data e l'ora registrate più vecchie.

#### Disattiv.:

Non mostra la dimostrazione.

#### Nota

- È possibile attivare questa funzione solo quando il prodotto è collegato usando un adattatore CA dedicato.
- Se nella scheda di memoria non sono presenti filmati AVCHD, non è possibile selezionare [Attiv.].
- [Modo dimostrativo] visualizza sempre i filmati sulla scheda di memoria nello slot per schede di memoria 1.

Fotocamera digitale con obiettivo intercambiabile  
ILCE-7RM3 α7RIII

## Impostazioni TC/UB

Le informazioni sul codice orario (TC) e sul bit utente (UB) possono venire registrate come dati collegati ai filmati.

**1** MENU →  (Impostazione) → [Impostazioni TC/UB] → valore di impostazione che si desidera cambiare.

### Dettagli sulle voci del menu

#### Imp. visual. TC/UB:

Imposta la visualizzazione per il contatore, il codice orario e il bit utente.

#### TC Preset:

Imposta il codice orario.

#### UB Preset:

Imposta il bit utente.

#### TC Format:

Imposta il metodo di registrazione del codice orario. (Solo quando l'impostazione di [Selettore NTSC/PAL] è NTSC.)

#### TC Run:

Imposta il formato di conteggio del codice orario.

#### TC Make:

Imposta il formato di registrazione del codice orario sul supporto di registrazione.



#### UB Time Rec:

Imposta se registrare o meno l'orario come bit utente.

### Come impostare il codice orario (TC Preset)

- MENU →  (Impostazione) → [Impostazioni TC/UB] → [TC Preset].
- Ruotare la rotellina di controllo e selezionare le prime due cifre.
  - Il codice orario è impostabile nel seguente intervallo.  
Quando è selezionato [60i]: da 00:00:00:00 a 23:59:59:29
  - \* Quando è selezionato [24p], è possibile selezionare le ultime due cifre del codice orario in multipli di quattro da 0 a 23 fotogrammi.  
Quando è selezionato [50i]: da 00:00:00:00 a 23:59:59:24
- Impostare le altre cifre con la stessa procedura del punto 2, quindi premere al centro della rotellina di controllo.



### Come ripristinare il codice orario

- MENU →  (Impostazione) → [Impostazioni TC/UB] → [TC Preset].
  - Premere il tasto  (Cancellazione) per ripristinare il codice orario (00:00:00:00).
- È possibile anche ripristinare il codice orario (00:00:00:00) usando il telecomando RMT-VP1K (in vendita separatamente).

### Come impostare il bit utente (UB Preset)

- MENU →  (Impostazione) → [Impostazioni TC/UB] → [UB Preset].
- Ruotare la rotellina di controllo e selezionare le prime due cifre.
- Impostare le altre cifre con la stessa procedura del punto 2, quindi premere al centro della rotellina di controllo.

### Come ripristinare il bit utente

- MENU →  (Impostazione) → [Impostazioni TC/UB] → [UB Preset].
- Premere il pulsante  (Cancellazione) per ripristinare il bit utente (00 00 00 00).

## Come selezionare il metodo di registrazione del codice orario (TC Format <sup>\*1</sup>)

1. MENU →  (Impostazione) → [Impostazioni TC/UB] → [TC Format].

### DF:

Registra il codice orario in formato drop frame <sup>\*2</sup>.

### NDF:

Registra il codice orario in formato senza drop frame.

\*1 Solo quando [Selettore NTSC/PAL] è impostato su NTSC.

\*2 Il codice orario è basato su 30 fotogrammi al secondo. Si può tuttavia verificare una differenza tra l'ora effettiva e il codice orario nel caso di periodi di ripresa prolungati, in quanto la frequenza di fotogrammi del segnale di immagine NTSC è pari a circa 29,97 fotogrammi al secondo. Il drop frame corregge questa differenza in modo da far corrispondere il codice orario uguale all'ora effettiva. Con drop frame, vengono scartati i primi 2 fotogrammi di ogni minuto, tranne ogni decimo minuto. Il codice orario senza questa correzione è detto senza drop frame.

- L'impostazione è fissa su [NDF] quando si registra in 4K/24p o 1080/24p.

## Come selezionare il formato di conteggio del codice orario (TC Run)

1. MENU →  (Impostazione) → [Impostazioni TC/UB] → [TC Run].

### Rec Run:

Imposta il modo di incremento del codice orario in modo da avanzare solo durante la registrazione. Il codice orario viene registrato sequenzialmente dall'ultimo codice orario della registrazione precedente.

### Free Run:

Imposta il modo di incremento del codice orario in modo da avanzare sempre, indipendentemente dal funzionamento della fotocamera.

- Il codice orario potrebbe non venire registrato sequenzialmente nelle seguenti situazioni, anche se il codice orario avanza in modo [Rec Run].
  - Quando viene cambiato il formato di registrazione.
  - Quando viene rimosso il supporto di registrazione.







## Come selezionare il modo di registrazione del codice orario (TC Make)

1. MENU →  (Impostazione) → [Impostazioni TC/UB] → [TC Make].

### Preset:

Registra il codice orario appena impostato sul supporto di registrazione.

### Regenerate:

Legge l'ultimo codice orario della registrazione precedente dal supporto di registrazione e registra il nuovo codice orario consecutivamente dall'ultimo codice orario. Il codice orario viene letto dalla scheda di memoria che si trova nello slot 1 quando l'impostazione di [Modo di registraz.] sotto [Imp. supp. registr.] è [Registr. simult. ()] o [Reg. simult. ( / )]. Il codice orario viene letto dalla scheda di memoria in cui vengono registrati i filmati quando l'impostazione di [Modo di registraz.] è [Standard], [Registr. simult. ()], [Ordin.(RAW/JPEG)], [Ordin.(JPEG/RAW)] o [Ordin. ( / )]. Il codice orario avanza in modo [Rec Run], indipendentemente dall'impostazione di [TC Run].

Fotocamera digitale con obiettivo intercambiabile  
ILCE-7RM3 α7RIII

## Controllo remoto IR

È possibile azionare questo prodotto e riprendere le immagini usando il tasto SHUTTER, il tasto 2SEC (otturatore con ritardo di 2 secondi) e il tasto START/STOP (o il tasto Filmato (soltanto RMT-DSLR2)) sul telecomando senza fili RMT-DSLR1 (in vendita separatamente) e RMT-DSLR2 (in vendita separatamente). Consultare anche le istruzioni per l'uso per il telecomando a infrarossi.

1 MENU →  (Impostazione) → [Controllo remoto IR] → impostazione desiderata.

### Dettagli sulle voci del menu

#### Attiv.:

Consente il funzionamento del telecomando a infrarossi.

#### Disattiv.:

Non consente il funzionamento del telecomando a infrarossi.

#### Nota

- L'obiettivo o il paraluce per obiettivo potrebbero bloccare il sensore del comando a distanza a infrarossi che riceve i segnali. Usare il telecomando a infrarossi nella posizione da cui il segnale può raggiungere il prodotto.
- Quando [Controllo remoto IR] è impostato su [Attiv.], il prodotto non cambia al modo di risparmio dell'energia. Impostare [Disattiv.] dopo aver usato un telecomando a infrarossi.
- Un telecomando a infrarossi non può essere usato quando [Cntrl remt Bluetooth] è impostato su [Attiv.].



Fotocamera digitale con obiettivo intercambiabile  
ILCE-7RM3 α7RIII

## Impostazioni HDMI: Risoluzione HDMI

Quando si collega il prodotto a un televisore ad alta definizione (HD) con i terminali HDMI usando un cavo HDMI (in vendita separatamente), è possibile selezionare la risoluzione HDMI per visualizzare le immagini sul televisore.

**1** MENU →  (Impostazione) → [Impostazioni HDMI] → [Risoluzione HDMI] → impostazione desiderata.

### Dettagli sulle voci del menu

#### Automatico:

Il prodotto riconosce automaticamente un televisore HD e imposta la risoluzione di uscita.

#### 2160p/1080p:

Invia in uscita i segnali in 2160p/1080p.

#### 1080p:

Invia in uscita i segnali nella qualità dell'immagine HD (1080p).

#### 1080i:

Invia in uscita i segnali nella qualità dell'immagine HD (1080i).



#### Nota

- Se le immagini non vengono visualizzate correttamente usando l'impostazione [Automatico], selezionare [1080i], [1080p] o [2160p/1080p], in base al televisore da collegare.

Fotocamera digitale con obiettivo intercambiabile  
ILCE-7RM3 α7RIII

## Impostazioni HDMI: 24p/60p Uscita (filmato) (Solo per modelli compatibili con 1080 60i)

È possibile impostare 1080/24p o 1080/60p come formato di uscita HDMI quando l'impostazione di [  Impost. registraz.] è [24p 50M], [24p 60M] o [24p 100M].

- 1 MENU →  (Impostazione) → [Impostazioni HDMI] → [Risoluzione HDMI] → [1080p].
- 2 MENU →  (Impostazione) → [Impostazioni HDMI] → [  24p/60p Uscita] → impostazione desiderata.

### Dettagli sulle voci del menu

#### 60p:

I filmati vengono emessi come 60p.

#### 24p:

I filmati vengono emessi come 24p.

#### Nota

- I punti 1 e 2 possono essere impostati in qualsiasi ordine.

### Argomento correlato

- [Impost. registraz. \(filmato\)](#)

Fotocamera digitale con obiettivo intercambiabile  
ILCE-7RM3 α7RIII

## Impostazioni HDMI: Visualizz. Info HDMI

Seleziona se visualizzare le informazioni sulla ripresa quando questo prodotto e il televisore sono collegati usando un cavo HDMI (in vendita separatamente).

1 MENU →  (Impostazione) → [Impostazioni HDMI] → [Visualizz. Info HDMI] → impostazione desiderata.

### Dettagli sulle voci del menu

#### Attivata:

Visualizza le informazioni sulla ripresa sul televisore.

Il televisore visualizza l'immagine registrata e le informazioni sulla ripresa, mentre il monitor della fotocamera non visualizza nulla.

#### Disattivata:

Non visualizza le informazioni sulla ripresa sul televisore.

Il televisore visualizza solo l'immagine registrata, mentre il monitor della fotocamera visualizza l'immagine registrata e le informazioni sulla ripresa.

#### Nota

- Quando questo prodotto è collegato a un televisore compatibile con 4K, [Disattivata] viene selezionato automaticamente.
- Se si imposta [ Formato file] su [XAVC S 4K] e si riprendono i filmati mentre la fotocamera è collegata ad un dispositivo HDMI, le immagini non vengono visualizzate sul monitor.

Fotocamera digitale con obiettivo intercambiabile  
ILCE-7RM3 α7RIII

## Impostazioni HDMI: TC Uscita (filmato)

Imposta se aggiungere o meno l'informazione TC (codice orario) sul segnale in uscita dal terminale HDMI quando il segnale viene inviato ad altri dispositivi per uso professionale.

Questa funzione aggiunge l'informazione sul codice orario al segnale di uscita HDMI. Il prodotto invia l'informazione sul codice orario come dati digitali, non come un'immagine visualizzata sullo schermo. Il dispositivo potrà quindi fare riferimento a tali dati digitali per riconoscere i dati di orario.

1 MENU →  (Impostazione) → [Impostazioni HDMI] → [ TC Uscita] → impostazione desiderata.

### Dettagli sulle voci del menu



#### Attiv.:

Il codice orario viene emesso ad altri dispositivi.

#### Disattiv.:

Il codice orario non viene emesso ad altri dispositivi.

#### Nota

- Quando l'impostazione di [ TC Uscita] è [Attiv.], l'immagine potrebbe non venire inviata correttamente al televisore o al dispositivo di registrazione. In tal caso, impostare [ TC Uscita] su [Disattiv.].

Fotocamera digitale con obiettivo intercambiabile  
ILCE-7RM3 α7RIII

## Impostazioni HDMI: Controllo REC (filmato)

Collegando la fotocamera a un lettore/registratore esterno, è possibile controllare a distanza il lettore/registratore in modo da avviare/arrestare la registrazione usando la fotocamera.

1 MENU →  (Impostazione) → [Impostazioni HDMI] → [ Controllo REC] → impostazione desiderata.

### Dettagli sulle voci del menu

#### Attiv.:







 STBY La fotocamera può inviare un comando di registrazione a un lettore/registratore esterno.

 REC La fotocamera sta inviando un comando di registrazione a un lettore/registratore esterno.

#### Disattiv.:

La fotocamera non può inviare un comando a un lettore/registratore esterno per avviare/arrestare la registrazione.

#### Nota

- Disponibile per lettori/registratori esterni compatibili con [ Controllo REC].
- Quando si usa la funzione [ Controllo REC], impostare il modo di ripresa su [ (Filmato)].
- Quando l'impostazione di [ TC Uscita] è [Disattiv.], non è possibile usare la funzione [ Controllo REC].
- Anche se è visualizzato , il lettore/registratore esterno potrebbe non funzionare direttamente a seconda delle impostazioni o dello stato del lettore/registratore. Controllare se il lettore/registratore esterno funziona correttamente prima di utilizzarlo.

Fotocamera digitale con obiettivo intercambiabile  
ILCE-7RM3 α7RIII

## Impostazioni HDMI: CTRL PER HDMI

Quando si collega questo prodotto a un televisore "BRAVIA" compatibile con la sincronizzazione usando un cavo HDMI (in vendita separatamente), è possibile azionare questo prodotto puntando il telecomando del televisore verso il televisore.

- 1 MENU →  (Impostazione) → [Impostazioni HDMI] → [CTRL PER HDMI] → impostazione desiderata.**
- 2 Collegare questo prodotto a un televisore "BRAVIA" compatibile con la sincronizzazione.**  
L'ingresso del televisore viene commutato automaticamente e le immagini in questo prodotto vengono visualizzate sul televisore.
- 3 Premere il tasto SYNC MENU sul telecomando del televisore.**
- 4 Azionare questo prodotto usando il telecomando del televisore.**

### Dettagli sulle voci del menu

#### Attiv.:

È possibile azionare questo prodotto con il telecomando di un televisore.

#### Disattiv.:

Non è possibile azionare questo prodotto con il telecomando di un televisore.



#### Nota

- Se si collega questo prodotto a un televisore usando un cavo HDMI, le voci di menu disponibili sono limitate.
- [CTRL PER HDMI] è disponibile soltanto con un televisore "BRAVIA" compatibile con la sincronizzazione. Anche il funzionamento del SYNC MENU varia a seconda del televisore usato. Per i dettagli, consultare le istruzioni per l'uso in dotazione con il televisore.
- Se il prodotto, quando collegato a un televisore di un altro produttore con una connessione HDMI esegue operazioni indesiderate in risposta al telecomando del televisore, selezionare MENU →  (Impostazione) → [Impostazioni HDMI] → [CTRL PER HDMI] → [Disattiv.].

Fotocamera digitale con obiettivo intercambiabile  
ILCE-7RM3 α7RIII

## 4K Uscita Selez. (filmato)

È possibile impostare come registrare i filmati ed inviarli all'uscita HDMI quando la fotocamera è collegata a dispositivi di registrazione/riproduzione esterni compatibili con 4K, ecc.

- 1 Portare la manopola del modo su  (Filmato).
- 2 Collegare la fotocamera al dispositivo desiderato con un cavo HDMI.
- 3 MENU →  (Impostazione) → [ 4K Uscita Selez.] → impostazione desiderata.

### Dettagli sulle voci del menu

#### Scheda mem.+HDMI:

Invia in uscita al dispositivo di registrazione/riproduzione esterno e registra simultaneamente nella scheda di memoria della fotocamera.

#### Solo HDMI(30p):

Invia in uscita un filmato 4K in 30p al dispositivo di registrazione/riproduzione esterno senza registrare sulla scheda di memoria della fotocamera.

#### Solo HDMI(24p):

Invia in uscita un filmato 4K in 24p al dispositivo di registrazione/riproduzione esterno senza registrare sulla scheda di memoria della fotocamera.

#### Solo HDMI(25p) \*:

Invia in uscita un filmato 4K in 25p al dispositivo di registrazione/riproduzione esterno senza registrare sulla scheda di memoria della fotocamera.

\* Solo quando l'impostazione di [Selettore NTSC/PAL] è PAL.

#### Nota

- Questa voce può essere impostata solo quando la fotocamera è nel modo filmato ed è collegata a un dispositivo compatibile con 4K.
- Quando è impostato [Solo HDMI(30p)], [Solo HDMI(24p)] o [Solo HDMI(25p)], [Visualizz. Info HDMI] viene temporaneamente impostata su [Disattivata].
- Durante la ripresa slow-motion/quick motion, il filmato 4K non viene inviato in uscita al dispositivo compatibile con 4K collegato.
- Quando è impostato [Solo HDMI(30p)], [Solo HDMI(24p)] o [Solo HDMI(25p)], il contatore non avanza (il tempo di registrazione effettivo non viene conteggiato) durante la registrazione del filmato su un dispositivo di registrazione/riproduzione esterno.
- Quando l'impostazione di [ Formato file] è [XAVC S 4K] e la fotocamera è collegata tramite HDMI, le seguenti funzioni non sono disponibili.
  - [Prior. visi/occ. in AF]
  - [Prtà visi mis. esp mlti]
  - [AF agg. sogg. centr.]

### Argomento correlato

- [Impostazioni HDMI: Controllo REC \(filmato\)](#)
- [Formato file \(filmato\)](#)
- [Impost. registraz. \(filmato\)](#)





Fotocamera digitale con obiettivo intercambiabile  
ILCE-7RM3 α7RIII

## Collegam.USB

Seleziona il metodo di connessione USB quando questo prodotto è collegato a un computer, ecc.  
Selezionare anticipatamente MENU →  (Rete) → [Ctrl. Smartphone] → [Ctrl. Smartphone] → [Disattiv.].

**1** MENU →  (Impostazione) → [Collegam.USB] → impostazione desiderata.

### Dettagli sulle voci del menu

#### Automatico:

Stabilisce automaticamente una connessione Mass Storage o MTP, a seconda del computer o del dispositivo USB da collegare. I computer con Windows 7, Windows 8.1 o Windows 10 sono connessi in MTP, e le loro funzioni esclusive sono disponibili per l'uso.

#### Mass Storage:

Stabilisce una connessione Mass Storage tra questo prodotto, un computer e altri dispositivi USB.

#### MTP:

Stabilisce una connessione MTP tra questo prodotto, un computer e altri dispositivi USB. I computer con Windows 7, Windows 8.1 o Windows 10 sono connessi in MTP, e le loro funzioni esclusive sono disponibili per l'uso.

- La destinazione della connessione è la scheda di memoria nello slot per schede di memoria 1.

#### Contr. remoto da PC:

Utilizza Imaging Edge per controllare il prodotto da computer, ed eseguire funzioni quali la ripresa e la memorizzazione delle immagini sul computer.

#### Nota

- Potrebbe volerci un po' di tempo per eseguire il collegamento tra questo prodotto e un computer quando [Collegam.USB] è impostato su [Automatico].

### Argomento correlato

- [Imp. Con. rem. da PC: Dest. salv. fermo im.](#)
- [Imp. Con. rem. da PC: RAW+J PC Salv. Im.](#)

Fotocamera digitale con obiettivo intercambiabile  
ILCE-7RM3 α7RIII

## Impost. LUN USB

---

Aumenta la compatibilità limitando le funzioni di collegamento USB.

**1** MENU →  (Impostazione) → [Impost. LUN USB] → impostazione desiderata.

### Dettagli sulle voci del menu

**Multiplo:**

Normalmente usare [Multiplo].

**Singolo:**

Impostare [Impost. LUN USB] su [Singolo] soltanto se non è possibile effettuare un collegamento.

Fotocamera digitale con obiettivo intercambiabile  
ILCE-7RM3 α7RIII

## Alimentaz. con USB

---

Imposta se fornire l'alimentazione tramite il cavo USB quando il prodotto è collegato a un computer o un dispositivo USB.

1 MENU →  (Impostazione) → [Alimentaz. con USB] → impostazione desiderata.

### Dettagli sulle voci del menu

#### Attiv.:

L'alimentazione è fornita al prodotto tramite un cavo USB quando il prodotto è collegato a un computer, ecc.

#### Disattiv.:

Quando è collegato a un computer ecc. con un cavo USB, il prodotto non viene alimentato.

#### Nota

- Per alimentare con il cavo USB, inserire il pacco batteria nel prodotto.

Fotocamera digitale con obiettivo intercambiabile  
ILCE-7RM3 α7RIII

## Imp. Con. rem. da PC: Dest. salv. fermo im.

Imposta se salvare le immagini statiche memorizzate sia nella fotocamera che nel computer durante la ripresa PC Remote. Questa impostazione è utile per controllare le immagini registrate nella fotocamera senza allontanarsi dalla fotocamera stessa.

\* PC Remote: Utilizza Imaging Edge per controllare il prodotto da computer, ed eseguire funzioni quali la ripresa e la memorizzazione delle immagini sul computer.

1 MENU →  (Impostazione) → [Imp. Con. rem. da PC] → [Dest. salv. fermo im.] → impostazione desiderata.

### Dettagli sulle voci del menu

#### Solamente PC:

Salva le immagini statiche solo nel computer.

#### PC+Fotocamera:

Salva le immagini statiche nel computer e nella fotocamera.

#### Nota

- Durante la ripresa PC Remote, non è possibile cambiare le impostazioni di [Dest. salv. fermo im.]. Regolare le impostazioni prima di iniziare la ripresa.
- Se si inserisce una scheda di memoria non registrabile, non è possibile riprendere immagini statiche neppure selezionando [PC+Fotocamera].
- Se si seleziona [PC+Fotocamera] e nella fotocamera non è stata inserita una scheda di memoria, non è possibile far scattare l'otturatore neppure se [Scatta senza scheda] è impostato su [Abilita].
- Durante la ripresa con PC Remote, [Modo di registraz.], sotto [Imp. supp. registr.], è bloccato su [Standard] e non può essere cambiato.
- Durante la riproduzione di immagini statiche con la fotocamera, non è possibile riprendere utilizzando PC Remote.

### Argomento correlato

- [Collegam.USB](#)
- [Scatta senza scheda](#)
- [Imp. Con. rem. da PC: RAW+J PC Salv. Im.](#)

Fotocamera digitale con obiettivo intercambiabile  
ILCE-7RM3 α7RIII

## Imp. Con. rem. da PC: RAW+J PC Salv. Im.

Seleziona il tipo di file per le immagini da trasferire al computer nella ripresa PC Remote.

Durante la ripresa di immagini statiche utilizzando PC Remote, l'applicazione sul computer non visualizza l'immagine fino a quando questa è stata completamente trasferita. Durante la ripresa RAW+JPEG, è possibile accelerare la velocità di elaborazione della visualizzazione trasferendo solo le immagini JPEG invece di trasferire sia le immagini RAW che JPEG.

\* PC Remote: Utilizza Imaging Edge™ per controllare il prodotto da computer, incluse funzioni quali la ripresa e la memorizzazione delle immagini sul computer.

1 MENU →  (Impostazione) → [Imp. Con. rem. da PC] → [RAW+J PC Salv. Im.] → impostazione desiderata.

### Dettagli sulle voci del menu

#### RAW & JPEG:

Trasferisce al computer sia i file RAW che JPEG.

#### Solamente JPEG:

Trasferisce al computer solo i file JPEG.

#### Solamente RAW:

Trasferisce al computer solo i file RAW.

#### Nota

- L'impostazione di [RAW+J PC Salv. Im.] non può essere cambiata durante la ripresa con PC Remote. Regolare l'impostazione prima della ripresa.
- [RAW+J PC Salv. Im.] è impostabile soltanto quando l'impostazione di [ Formato File] è [RAW & JPEG].
- Durante la ripresa con PC Remote, [Modo di registraz.], sotto [Imp. supp. registr.], è bloccato su [Standard] e non può essere cambiato.

### Argomento correlato



- [Collegam.USB](#)
- [Formato File \(immagine statica\)](#)
- [Imp. Con. rem. da PC: Dest. salv. fermo im.](#)

Fotocamera digitale con obiettivo intercambiabile  
ILCE-7RM3 α7RIII

## Lingua

---

Seleziona la lingua da usare nelle voci del menu, negli avvertimenti e nei messaggi.

**1** MENU →  (Impostazione) → [ Lingua] → lingua desiderata.

Fotocamera digitale con obiettivo intercambiabile  
ILCE-7RM3 α7RIII

## Imp.data/ora

La schermata di impostazione dell'orologio viene visualizzata automaticamente quando si accende il prodotto per la prima volta o quando la batteria di riserva ricaricabile interna è completamente scarica. Selezionare questo menu per impostare la data e ora dopo la prima volta.

1 MENU →  (Impostazione) → [Imp.data/ora] → impostazione desiderata.

### Dettagli sulle voci del menu

#### Ora legale:

Seleziona l'ora legale [Attiv.]/[Disattiv.].

#### Data/Ora:

Imposta la data e l'ora.

#### Formato data:

Seleziona il formato di visualizzazione della data e dell'ora.

### Suggerimento

- Per caricare la batteria di riserva ricaricabile interna, inserire un pacco batteria carico e lasciare spento il prodotto per almeno 24 ore.
- Se l'orologio si azzerava ogni volta che viene caricata la batteria, la batteria di riserva ricaricabile interna potrebbe essere usurata. Rivolgersi a un centro di assistenza.

Fotocamera digitale con obiettivo intercambiabile  
ILCE-7RM3 α7RIII

## Impostaz. fuso orario

---

Imposta l'area in cui si sta usando il prodotto.

**1** MENU →  (Impostazione) → [Impostaz. fuso orario] → area desiderata.



Fotocamera digitale con obiettivo intercambiabile  
ILCE-7RM3 α7RIII

## Informaz. copyright

---

Scrivere informazioni sul copyright sulle immagini statiche.

- 1 **MENU** →  (Impostazione) → **[Informaz. copyright]** → impostazione desiderata.
- 2 Quando si seleziona **[Imp. nome fotografo]** o **[Impostare copyright]**, sullo schermo appare una tastiera. Inserire il nome desiderato.

### Dettagli sulle voci del menu

#### Scritt. info. copyright:

Imposta se scrivere le informazioni sul copyright. ([Attiv.]/[Disattiv.])

- Se si seleziona [Attiv.], sulla schermata di ripresa appare l'icona ©.

#### Imp. nome fotografo:

Imposta il nome del fotografo.

#### Impostare copyright:

Imposta il nome del titolare del copyright.

#### Vis. info. Copyright:

Visualizza le informazioni sul copyright correnti.

#### Nota

- È possibile inserire solo caratteri alfanumerici e simboli per [Imp. nome fotografo] e [Impostare copyright]. È possibile inserire fino a 46 lettere.
- Durante la riproduzione di immagini con informazioni sul copyright, appare l'icona ©.
- Per evitare l'uso non autorizzato di [Informaz. copyright], assicurarsi di cancellare le colonne [Imp. nome fotografo] e [Impostare copyright] prima di prestare o trasferire ad altri la fotocamera.
- Sony declina ogni responsabilità per problemi o danni derivanti dall'uso di [Informaz. copyright].

---

### Argomento correlato

- [Come usare la tastiera](#)

Fotocamera digitale con obiettivo intercambiabile  
ILCE-7RM3 α7RIII

## Formatta

Quando si usa una scheda di memoria con questa fotocamera per la prima volta, si consiglia di formattare la scheda usando la fotocamera per garantire prestazioni stabili della scheda di memoria. Tenere presente che la formattazione cancella permanentemente tutti i dati sulla scheda di memoria e non è recuperabile. Salvare i dati preziosi su un computer, ecc.

**1** MENU →  (Impostazione) → [Formatta] → slot per scheda di memoria desiderato.

### Nota

- La formattazione cancella permanentemente tutti i dati incluse le immagini protette e le impostazioni registrate (da M1 a M4).
- La spia di accesso si accende durante la formattazione. Non rimuovere la scheda di memoria mentre la spia di accesso è accesa.
- Formattare la scheda di memoria su questa fotocamera. Se si formatta la scheda di memoria sul computer, a seconda del tipo di formato la scheda di memoria potrebbe non essere utilizzabile.
- A seconda della scheda di memoria, il completamento della formattazione può richiedere alcuni minuti.
- la formattazione della scheda di memoria non è possibile se la carica residua della batteria è inferiore all'1%.

Fotocamera digitale con obiettivo intercambiabile  
ILCE-7RM3 α7RIII

## Numero file

---

Seleziona il modo in cui assegnare i numeri di file alle immagini statiche.

**1** MENU →  (Impostazione) → [Numero file] → impostazione desiderata.

### Dettagli sulle voci del menu

#### Serie:

Il prodotto assegna ai file i numeri in sequenza fino a "9999" senza azzerare.

#### Ripristino :

Il prodotto azzerava i numeri quando un file viene registrato in una cartella nuova e assegna i numeri ai file iniziando con "0001".

(Quando la cartella di registrazione contiene un file, viene assegnato un numero superiore di uno rispetto al numero massimo.)

#### Suggerimento

- L'impostazione di [Numero file] viene applicata sia allo slot 1 che allo slot 2.
- Anche se si cambia l'impostazione di [Ass. prtà supp. reg.], i numeri dei file saranno sequenziali nelle due schede di memoria in ogni slot impostando [Numero file] su [Serie].

Fotocamera digitale con obiettivo intercambiabile  
ILCE-7RM3 α7RIII

## Impostare nome file

---

È possibile specificare i primi tre caratteri del nome del file delle immagini riprese.

- 1 MENU →  (Impostazione) → [Impostare nome file].
- 2 Selezionare il campo di immissione del nome del file per visualizzare una tastiera sullo schermo, quindi inserire i tre caratteri desiderati.
  - L'impostazione di [Impostare nome file] viene applicata sia allo slot 1 che allo slot 2.

### Nota

- È possibile inserire solo lettere maiuscole, numeri e caratteri di sottolineatura. Non è tuttavia possibile usare il carattere di sottolineatura come primo carattere.
- I tre caratteri del nome del file specificati usando [Impostare nome file] saranno applicati solo alle immagini riprese dopo aver cambiato l'impostazione.

---

### Argomento correlato

- [Come usare la tastiera](#)

Fotocamera digitale con obiettivo intercambiabile  
ILCE-7RM3 α7RIII

## Imp. supp. registr.: Ass. prtà supp. reg.

Seleziona lo slot per schede di memoria su cui registrare. [Slot 1] è l'impostazione predefinita. Se non si intende modificare le impostazioni e si utilizzerà solo una scheda di memoria, utilizzare lo slot 1.

**1** MENU →  (Impostazione) → [Imp. supp. registr.] → [Ass. prtà supp. reg.] → slot desiderato.

### Dettagli sulle voci del menu

#### Slot 1:

Seleziona il supporto che si trova nello slot 1.

#### Slot 2:

Seleziona il supporto che si trova nello slot 2.

#### Suggerimento

- Per registrare la stessa immagine su due schede di memoria contemporaneamente, o per ordinare le immagini registrate in due slot per schede di memoria in base al tipo di immagine (immagine statica/filmato), usare [Modo di registraz.].

#### Nota

- Lo slot 2 supporta Memory Stick PRO Duo e schede SD. Lo slot 1 supporta soltanto schede SD.

### Argomento correlato

- [Schede di memoria utilizzabili](#)
- [Imp. supp. registr.: Modo di registraz.](#)

Fotocamera digitale con obiettivo intercambiabile  
ILCE-7RM3 α7RIII

## Imp. supp. registr.: Modo di registraz.

È possibile selezionare il metodo per la registrazione di un'immagine, come ad esempio la registrazione della stessa immagine contemporaneamente su due schede di memoria o la registrazione di diversi tipi di immagini su due schede di memoria.

1 MENU →  (Impostazione) → [Imp. supp. registr.] → [Modo di registraz.] → impostazione desiderata.

### Dettagli sulle voci del menu

#### Standard:

Registra un'immagine in una scheda di memoria nello slot per schede di memoria selezionato in [Ass. prtà supp. reg.].

#### Registr. simult. ():

Registra un'immagine statica in entrambe le schede di memoria e registra un filmato nella scheda di memoria che si trova nello slot per schede di memoria selezionato in [Ass. prtà supp. reg.].

#### Registr. simult. ():

Registra un'immagine statica in una scheda di memoria nello slot per schede di memoria selezionato in [Ass. prtà supp. reg.], e registra un filmato in entrambe le schede di memoria.

#### Reg. simult. (/ ):

Registra un'immagine statica e un filmato in entrambe le schede di memoria.

#### Ordin.(RAW/JPEG):

Registra un'immagine in formato RAW nella scheda di memoria che si trova nello slot per schede di memoria selezionato in [Ass. prtà supp. reg.], e registra un'immagine JPEG nell'altra scheda di memoria. I filmati vengono registrati nella scheda di memoria che si trova nello slot per schede di memoria selezionato in [Ass. prtà supp. reg.].

#### Ordin.(JPEG/RAW):

Registra un'immagine in formato JPEG nella scheda di memoria che si trova nello slot per schede di memoria selezionato in [Ass. prtà supp. reg.], e registra un'immagine RAW nell'altra scheda di memoria. I filmati vengono registrati nella scheda di memoria che si trova nello slot per schede di memoria selezionato in [Ass. prtà supp. reg.].

#### Ordin.(/ ):

Registra un'immagine statica nella scheda di memoria che si trova nello slot per schede di memoria selezionato in [Ass. prtà supp. reg.], e registra un filmato nell'altra scheda di memoria.

### Suggerimento

- Anche quando l'impostazione di [Modo di registraz.] è [Ordin.(RAW/JPEG)] o [Ordin.(JPEG/RAW)], se [RAW & JPEG] non è selezionato in [ Formato File], vengono registrati solo i file nel formato selezionato.

### Argomento correlato

- [Schede di memoria utilizzabili](#)
- [Imp. supp. registr.: Ass. prtà supp. reg.](#)

Fotocamera digitale con obiettivo intercambiabile  
ILCE-7RM3 α7RIII

## Imp. supp. registr.: Comm.auto.sup.reg.

Se una scheda di memoria in uso si riempie o si è dimenticato di inserire una scheda di memoria nello slot, è possibile registrare le immagini nell'altra scheda di memoria.

1 MENU →  (Impostazione) → [Imp. supp. registr.] → [Comm.auto.sup.reg.] → impostazione desiderata.

### Dettagli sulle voci del menu

#### Attiv.:

La fotocamera avvia automaticamente la registrazione nell'altra scheda di memoria quando una scheda di memoria in uso si riempie o si è dimenticato di inserire una scheda di memoria.

#### Disattiv.:

La fotocamera non esegue [Comm.auto.sup.reg.].

### Cambiamento dello slot per schede di memoria in uso da parte della fotocamera

Quando l'impostazione di [Modo di registraz.] è [Standard].

Quando le immagini non possono essere registrate nella scheda di memoria in uso, [Ass. prtà supp. reg.] passa automaticamente alla scheda nell'altro slot, e le immagini vengono registrate in tale scheda di memoria.

In seguito a questo passaggio, una volta che anche l'altra scheda di memoria sarà riempita, la fotocamera tornerà a registrare nella scheda di memoria nello slot precedente.

Esempio: Quando l'impostazione di [Ass. prtà supp. reg.] è [Slot 1]

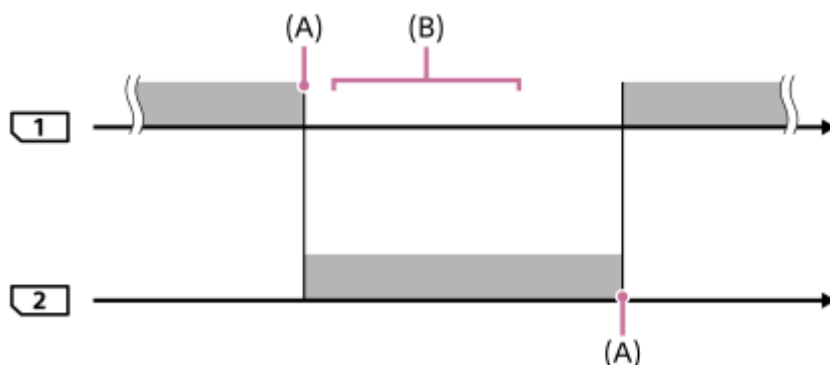





 : Registrazione delle immagini

(A): La registrazione non è più possibile nella scheda di memoria (per mancanza di spazio disponibile ecc.).

(B): La scheda di memoria viene sostituita con un'altra registrabile.

### Quando si registra la stessa immagine su due schede di memoria simultaneamente:

- Registrazione di immagini statiche con [Modo di registraz.] impostato su [Registr. simult. ()]
- Registrazione di filmati con [Modo di registraz.] impostato su [Registr. simult. ()]
- Registrazione di immagini statiche o filmati con [Modo di registraz.] impostato su [Reg. simult. (/ )]

La fotocamera interrompe la registrazione simultanea quando una delle schede di memoria è piena. Quando si rimuove la scheda di memoria piena, la fotocamera avvia la registrazione nell'altra scheda di memoria.

Quando si sostituisce la scheda di memoria piena con una registrabile, la fotocamera avvia nuovamente la registrazione simultanea con l'impostazione selezionata.

Esempio: Quando l'impostazione di [Ass. prtà supp. reg.] è [Slot 1]  
 ([Modo di registraz.]: [Reg. simult. (📷/📹)])

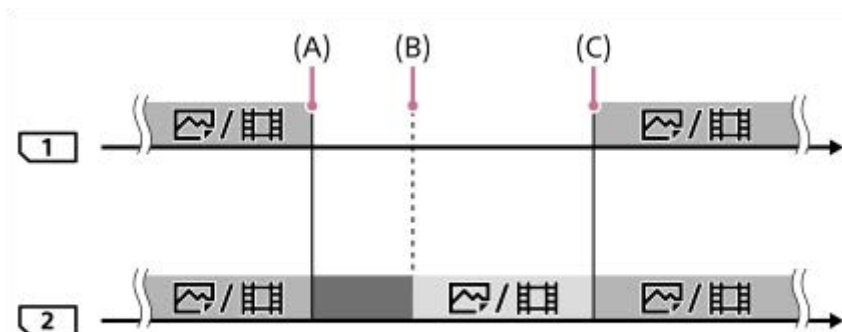

☐ : Registrazione simultanea disponibile.

■ : Registrazione disattivata.

□ : Non è possibile registrare la stessa immagine simultaneamente.

(A): La registrazione non è più possibile nella scheda di memoria (per mancanza di spazio disponibile ecc.).

(B): La scheda di memoria viene rimossa.

(C): Viene inserita una scheda di memoria registrabile.

- Le immagini che non vengono registrate simultaneamente (ad esempio, le immagini statiche durante [Regist. simult. (📹)]) continuano a venire registrate nell'altra scheda di memoria quando la scheda di memoria in uso è piena.
- Quando la scheda di memoria in uso si riempie durante la registrazione di un filmato, il filmato continua a essere registrato nell'altra scheda di memoria finché la registrazione in corso non sarà terminata.

### Quando si registrano le immagini separatamente in due schede di memoria, nei formati RAW e JPEG:

- Quando l'impostazione di [Modo di registraz.] è [Ordin.(RAW/JPEG)] o [Ordin.(JPEG/RAW)], impostazione di [📷] Formato File] è [RAW & JPEG]

La fotocamera interrompe la registrazione quando una delle schede di memoria si riempie. Quando si rimuove la scheda di memoria piena, la fotocamera avvia la registrazione sia in formato RAW che in formato JPEG nell'altra scheda di memoria.

Quando si sostituisce la scheda di memoria piena con una scheda di memoria registrabile, la fotocamera riprende a registrare separatamente i due tipi di immagini con l'impostazione selezionata.

Esempio: Quando l'impostazione di [Ass. prtà supp. reg.] è [Slot 1]  
 ([Modo di registraz.]: [Ordin.(RAW/JPEG)])

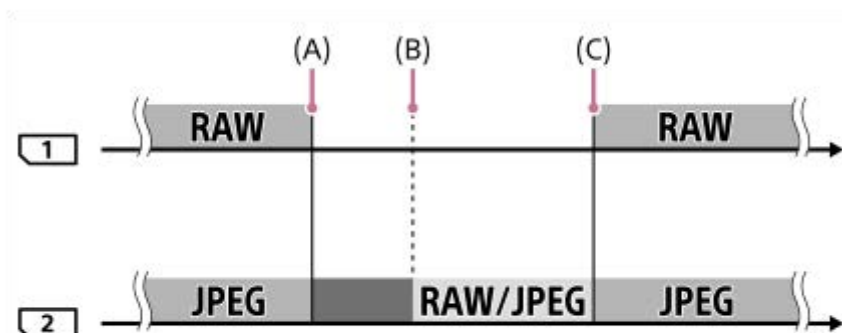

☐ : Le immagini vengono ordinate in base al formato di file.

■ : La registrazione di immagini statiche è disattivata (la registrazione di filmati è possibile).



■ : Le immagini non possono venire ordinate.

(A): La registrazione non è più possibile nella scheda di memoria (per mancanza di spazio disponibile ecc.).

(B): La scheda di memoria viene rimossa.

(C): Viene inserita una scheda di memoria registrabile.

- Quando la scheda di memoria in uso si riempie durante la registrazione di filmati, la fotocamera avvia la registrazione nell'altra scheda di memoria.

#### Durante la registrazione separata di immagini statiche e filmati su due schede di memoria:

- Quando l'impostazione di [Modo di registraz.] è [Ordin. (📷 / 🎥)]

Quando una delle schede di memoria si riempie, sia le immagini che i filmati vengono registrati nell'altra scheda di memoria.

Quando si sostituisce la scheda di memoria piena con una scheda di memoria registrabile, la fotocamera riprende a registrare separatamente i due tipi di immagini con l'impostazione selezionata.

Esempio: Quando l'impostazione di [Ass. prtà supp. reg.] è [Slot 1]

([Modo di registraz.]: [Ordin. (📷 / 🎥)])

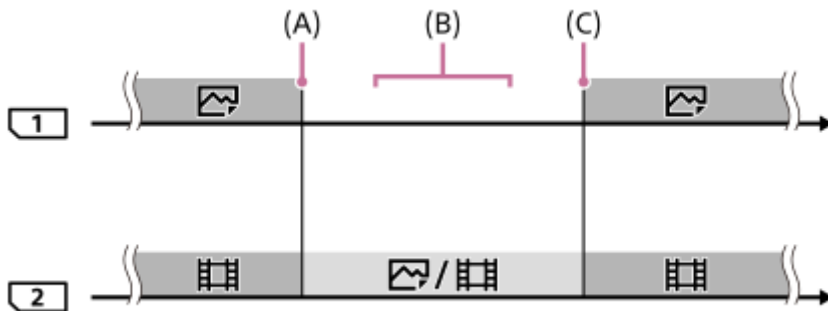

■ : Le immagini vengono ordinate in base al tipo di immagine.

■ : Le immagini non possono venire ordinate.

(A): La registrazione non è più possibile nella scheda di memoria (per mancanza di spazio disponibile ecc.).

(B): La scheda di memoria viene rimossa.

(C): Viene inserita una scheda di memoria registrabile.

#### Suggerimento

- Le immagini vengono registrate nella scheda di memoria nello slot visualizzato sul monitor con il simbolo di una freccia. Dopo che la fotocamera cambia slot usando [Comm.auto.sup.reg.], sostituire la scheda di memoria nello slot precedente con una scheda di memoria registrabile.
- Se l'impostazione di [Modo di registraz.] è [Standard], l'impostazione di [Ass. prtà supp. reg.] cambia automaticamente quando si cambia slot. Per registrare nello slot in uso in precedenza, selezionare nuovamente lo slot desiderato con [Ass. prtà supp. reg.].
- Per registrare continuamente con le impostazioni selezionate con [Modo di registraz.] e [Ass. prtà supp. reg.], impostare [Comm.auto.sup.reg.] su [Disattiv.].
- Anche quando la fotocamera registra un filmato su due schede di memoria usando [Comm.auto.sup.reg.], il tempo di registrazione continua è di circa 29 minuti per registrazione.

#### Argomento correlato

- [Schede di memoria utilizzabili](#)
- [Tempi di registrazione dei filmati](#)
- [Imp. supp. registr.: Ass. prtà supp. reg.](#)



Fotocamera digitale con obiettivo intercambiabile  
ILCE-7RM3 α7RIII

## Selez. cartella REG

Se l'impostazione di [Nome cartella] è [Formato stand.] e sono presenti 2 cartelle o più, è possibile selezionare la cartella della scheda di memoria in cui registrare le immagini.

1 MENU →  (Impostazione) → [Selez. cartella REG] → cartella desiderata.

### Nota

- Non è possibile selezionare la cartella quando [Nome cartella] è impostato su [Formato data].
- Se l'impostazione di [Modo di registraz.] è diversa da [Standard], è possibile selezionare solo la cartella comune di entrambe le schede di memoria. Se non è presente la cartella comune, è possibile crearne una con [Nuova cartella].

### Argomento correlato

- [Nome cartella](#)
- [Imp. supp. registr.: Modo di registraz.](#)

Fotocamera digitale con obiettivo intercambiabile  
ILCE-7RM3 α7RIII

## Nuova cartella

Crea una nuova cartella nella scheda di memoria per registrare le immagini statiche. Viene creata una cartella nuova con un numero di cartella superiore di uno rispetto al numero massimo della cartella usato attualmente. Le immagini vengono registrate nella cartella appena creata.

1 MENU →  (Impostazione) → [Nuova cartella].

### Nota

- Quando si inserisce nel prodotto una scheda di memoria che è stata usata con altra apparecchiatura e si riprendono le immagini, potrebbe crearsi automaticamente una cartella nuova.
- In una cartella è possibile memorizzare fino a 4.000 immagini in totale. Quando la capacità della cartella è superata, potrebbe essere creata automaticamente una cartella nuova.
- Se l'impostazione di [Modo di registraz.] è diversa da [Standard], viene creata una nuova cartella con un numero di cartelle superiore di uno rispetto al numero di cartelle maggiore attualmente utilizzato su entrambe le schede di memoria inserite negli slot per schede di memoria.
- Se l'impostazione di [Modo di registraz.] è diversa da [Standard] e viene ripresa un'immagine, può venire creata automaticamente una nuova cartella.

### Argomento correlato

- [Imp. supp. registr.: Modo di registraz.](#)

Fotocamera digitale con obiettivo intercambiabile  
ILCE-7RM3 α7RIII

## Nome cartella

---

Le immagini statiche vengono registrate in una cartella creata automaticamente nella cartella DCIM nella scheda di memoria. È possibile cambiare il modo in cui i nomi delle cartelle sono assegnati.

**1** MENU →  (Impostazione) → [Nome cartella] → impostazione desiderata.

### Dettagli sulle voci del menu

#### Formato stand.:

Il formato del nome della cartella è il seguente: numero della cartella + MSDCF.

Esempio: 100MSDCF

#### Formato data:

Il formato del nome della cartella è il seguente: numero della cartella + anno (l'ultima cifra)/mese/giorno.

Esempio: 10070405 (Numero della cartella: 100, data: 04/05/2017)

#### Nota

- Non è possibile cambiare le impostazioni [Nome cartella] per i filmati.

Fotocamera digitale con obiettivo intercambiabile  
ILCE-7RM3 α7RIII

## Recupera DB immag.

Se i file di immagine sono stati elaborati su un computer, potrebbero verificarsi dei problemi nel file di database delle immagini. In tali casi, le immagini sulla scheda di memoria non saranno riprodotte su questo prodotto. Se si verificano questi problemi, riparare il file usando [Recupera DB immag.].

- 1 MENU →  (Impostazione) → [Recupera DB immag.] → slot per scheda di memoria desiderato → [Immissione].

### Nota

- Usare un pacco batteria sufficientemente carico. La carica insufficiente della batteria durante la riparazione può causare danni ai dati.

Fotocamera digitale con obiettivo intercambiabile  
ILCE-7RM3 α7RIII

## Visu. spaz. supporto

---

Visualizza il tempo di registrazione dei filmati per la scheda di memoria inserita. Visualizza anche il numero di immagini statiche registrabili per la scheda di memoria inserita.

**1** MENU →  (Impostazione) → [Visu. spaz. supporto] → slot per scheda di memoria desiderato.

Fotocamera digitale con obiettivo intercambiabile  
ILCE-7RM3 α7RIII

## Versione

Visualizza la versione del software di questo prodotto. Controllare la versione quando vengono rilasciati gli aggiornamenti per il software di questo prodotto ecc.

Visualizza anche la versione dell'obiettivo, se è montato un obiettivo compatibile con gli aggiornamenti del firmware. Se è montato un Adattatore Per Montaggio Obiettivo compatibile con gli aggiornamenti del firmware, nell'area dell'obiettivo viene visualizzata la versione dell'adattatore per montaggio obiettivo.

1 MENU →  (Impostazione) → [Versione].

### Nota

- L'aggiornamento può essere eseguito soltanto quando il livello della batteria è  (3 barre della batteria restanti) o più. Usare un pacco batteria sufficientemente carico.



Fotocamera digitale con obiettivo intercambiabile  
ILCE-7RM3 α7RIII

## Ripristino impostaz.

Ripristina il prodotto sulle impostazioni predefinite. Anche se si esegue [Ripristino impostaz.], le immagini registrate vengono conservate.

1 MENU →  (Impostazione) → [Ripristino impostaz.] → impostazione desiderata.

### Dettagli sulle voci del menu

#### Riprist. impost. fotocamera:

Ripristina le impostazioni di ripresa principali predefinite.

#### Inizializzazione:

Ripristina tutte le impostazioni predefinite.

#### Nota

- Assicurarsi di non espellere il pacco batteria durante il ripristino.
- Il valore impostato con [Micro reg. AF] non sarà ripristinato anche quando si esegue [Riprist. impost. fotocamera] o [Inizializzazione].
- Le impostazioni di [Profilo foto] non vengono ripristinate neppure eseguendo [Riprist. impost. fotocamera] o [Inizializzazione].

### Argomento correlato

- [Micro reg. AF](#)
- [Elenco dei valori di impostazione predefinita](#)

Fotocamera digitale con obiettivo intercambiabile  
ILCE-7RM3 α7RIII

## Aggiung. elemento

---

È possibile registrare le voci di menu desiderate in ★ (Il Mio Menu) in MENU.

- 1 MENU → ★ (Il Mio Menu) → [Aggiung. elemento].
- 2 Selezionare una voce che si desidera aggiungere a ★ (Il Mio Menu) usando il lato superiore/inferiore/sinistro/destro della rotellina di controllo.
- 3 Selezionare la destinazione premendo il lato superiore/inferiore/sinistro/destro della rotellina di controllo.

### Suggerimento

- È possibile aggiungere fino a 30 voci a ★ (Il Mio Menu).

### Nota

- Non è possibile aggiungere le seguenti voci a ★ (Il Mio Menu).
  - Qualsiasi voce sotto MENU →  (Riproduzione)
  - [Visione su TV]

---

### Argomento correlato

- [Ordinare elemento](#)
- [Annullare elemento](#)
- [Uso delle voci MENU](#)

Fotocamera digitale con obiettivo intercambiabile  
ILCE-7RM3 α7RIII

## Ordinare elemento

---

È possibile ridisporre le voci di menu aggiunte a ★ (Il Mio Menu) in MENU.

- 1 MENU → ★ (Il Mio Menu) → [Ordinare elemento].
  - 2 Selezionare una voce che si desidera spostare usando il lato superiore/inferiore/sinistro/destro della rotellina di controllo.
  - 3 Selezionare la destinazione premendo il lato superiore/inferiore/sinistro/destro della rotellina di controllo.
- 

### Argomento correlato

- [Aggiung. elemento](#)

Fotocamera digitale con obiettivo intercambiabile  
ILCE-7RM3 α7RIII

## Annullare elemento

È possibile cancellare le voci di menu aggiunte a ★ (Il Mio Menu) di MENU.

- 1 MENU → ★ (Il Mio Menu) → [Annullare elemento].
- 2 Selezionare la voce da eliminare usando i lati superiore/inferiore/sinistro/destro della rotellina di controllo, quindi premere al centro per eliminare la voce selezionata.

### Suggerimento

- Per cancellare tutte le voci di una pagina, selezionare MENU → ★ (Il Mio Menu) → [Annullare pagina].
- È possibile cancellare tutte le voci aggiunte a ★ (Il Mio Menu) selezionando MENU → ★ (Il Mio Menu) → [Annullare tutto].

### Argomento correlato

- [Annullare pagina](#)
- [Annullare tutto](#)
- [Aggiung. elemento](#)

Fotocamera digitale con obiettivo intercambiabile  
ILCE-7RM3 α7RIII

## Annullare pagina

---

È possibile cancellare tutte le voci di menu aggiunte a una pagina in ★ (Il Mio Menu) in MENU.

**1** MENU → ★ (Il Mio Menu) → [Annullare pagina].

**2** Selezionare la pagina che si desidera cancellare usando i lati sinistro/destro della rotellina di controllo, quindi premere il centro della rotellina di controllo per cancellare gli elementi.

---

### Argomento correlato

- [Aggiung. elemento](#)
- [Annullare tutto](#)

Fotocamera digitale con obiettivo intercambiabile  
ILCE-7RM3 α7RIII

## Annullare tutto

---

È possibile cancellare tutte le voci di menu aggiunte a ★ (Il Mio Menu) in MENU.

**1** MENU → ★ (Il Mio Menu) → [Annullare tutto].

**2** Selezionare [OK].

---

### Argomento correlato

- [Aggiung. elemento](#)
- [Annullare pagina](#)

Fotocamera digitale con obiettivo intercambiabile  
ILCE-7RM3 α7RIII

## Precauzioni

Fare riferimento anche a “Note sull’uso della fotocamera” nelle Istruzioni per l’uso (in dotazione) di questo prodotto.

### Backup delle schede di memoria

I dati potrebbero alterarsi nei seguenti casi. Assicurarsi di fare il backup dei dati per la protezione.

- Quando si rimuove la scheda di memoria, si scollega il cavo USB o si spegne il prodotto durante un’operazione di lettura o scrittura.
- Quando si usa la scheda di memoria in luoghi soggetti all’elettricità statica o a scariche elettriche.

### Errore del file di database

Se si inserisce una scheda di memoria che non contiene un file di database delle immagini nel prodotto e lo si accende, il prodotto crea automaticamente un file di database delle immagini usando una parte di capacità della scheda di memoria. Il processo potrebbe impiegare molto tempo e non è possibile azionare il prodotto finché il processo è completato.

Se si verifica un errore nel file di database delle immagini, esportare tutte le immagini sul computer usando PlayMemories Home e poi formattare la scheda di memoria usando questo prodotto.

### Non usare/conservare il prodotto nei seguenti posti

- In luoghi estremamente caldi, freddi o umidi  
In luoghi come in un’auto parcheggiata al sole, il corpo della fotocamera potrebbe deformarsi e ciò potrebbe causare un malfunzionamento.
- Conservazione in luoghi esposti alla luce solare diretta o vicino a una fonte di calore  
Il corpo della fotocamera potrebbe scolorirsi o deformarsi e ciò potrebbe causare un malfunzionamento.
- In un posto soggetto a oscillanti vibrazioni
- Vicino a un posto con forte magnetismo
- In luoghi con presenza di sabbia o polvere  
Fare attenzione a non lasciar entrare la sabbia o la polvere nel prodotto. Ciò può causare il malfunzionamento del prodotto e in alcuni casi questo inconveniente non può essere riparato.
- In luoghi con umidità elevata  
Ciò può causare la formazione di muffa sull’obiettivo.

### Conservazione

Se la fotocamera è sporca dopo l’uso, pulirla. La presenza di acqua, sabbia, polvere, sale ecc. nella fotocamera può causare malfunzionamenti.

### Precauzione sul trasporto

- Non trasportare la fotocamera con il treppiede montato. Ciò potrebbe causare la rottura del foro per attacco del treppiede.
- Non esercitare forza eccessiva sulla fotocamera, ad esempio reggendo la fotocamera dal monitor o dal flash, urtando l’obiettivo ecc.

### Temperature di utilizzo

Non è consigliata la ripresa in posti molto freddi o caldi che superano questo campo di variazione.

### Condensa

- Se si porta il prodotto direttamente da un ambiente freddo ad uno caldo, la condensa potrebbe formarsi all'interno o all'esterno del prodotto. La condensa potrebbe causare un malfunzionamento del prodotto.
- Per evitare la formazione di condensa quando si porta il prodotto direttamente da un luogo freddo a uno caldo, inserire prima il prodotto in un sacchetto di plastica e sigillarlo per prevenire l'ingresso di acqua. Attendere circa un'ora, finché la temperatura del prodotto non ha raggiunto la temperatura ambiente.
- Se si forma la condensa, spegnere il prodotto e attendere circa un'ora affinché l'umidità evapori. Tenere presente che se si tenta di riprendere con l'umidità che rimane all'interno dell'obiettivo, non si è in grado di registrare immagini nitide.

## Compatibilità dei dati di immagine

Questo prodotto è conforme allo standard universale DCF (Design rule for Camera File system) stabilito da JEITA (Japan Electronics and Information Technology Industries Association).

## Note sulla riproduzione di filmati su altre periferiche

I filmati XAVC S possono essere riprodotti solo sui dispositivi che supportano XAVC S.

## Monitor e mirino

- Se si usa la fotocamera in un luogo freddo, l'immagine potrebbe avere un aspetto a scia. Non si tratta di un malfunzionamento.
- Non premere contro il monitor. Il monitor potrebbe scolorirsi e ciò potrebbe causare un malfunzionamento.
- Se sul monitor ci sono gocce d'acqua o altri liquidi, asciugarlo con un panno morbido. Se il monitor rimane bagnato, la superficie del monitor potrebbe cambiare o deteriorarsi. Ciò potrebbe causare un malfunzionamento.
- Se il soggetto è troppo vicino, l'immagine potrebbe mostrare della polvere o impronte digitali sull'obiettivo. Pulire l'obiettivo con un panno morbido, ecc.
- La fotocamera utilizza parti magnetiche, incluse calamite. Non posizionare vicino alla fotocamera oggetti sensibili al magnetismo, quali carte di credito e floppy disk.

## Servizi e software forniti da altre società

I servizi di rete, i contenuti e il [sistema operativo e] il software di questo Prodotto potrebbero essere soggetti a singoli termini e condizioni e modificati, interrotti o sospesi in qualsiasi momento. Inoltre, potrebbero richiedere informazioni relative a tariffe, registrazione e carta di credito.



Fotocamera digitale con obiettivo intercambiabile  
ILCE-7RM3 α7RIII

## Pulizia

---

### Pulizia dell'obiettivo

- Non usare una soluzione detergente che contiene solventi organici, come un diluente o la benzina.
- Quando si pulisce la superficie dell'obiettivo, togliere la polvere con un soffietto disponibile in commercio. In caso di polvere che si appiccica alla superficie, toglierla con un panno morbido o un fazzoletto di carta leggermente inumidito con una soluzione detergente per lenti. Pulire con un movimento a spirale dal centro verso l'esterno. Non spruzzare la soluzione detergente per lenti direttamente sulla superficie dell'obiettivo.

### Pulizia del corpo della fotocamera

Non toccare le parti del prodotto all'interno della montatura obiettivo, come un contatto del segnale dell'obiettivo. Per pulire all'interno della montatura obiettivo, usare un soffietto\* disponibile in commercio per soffiare via la polvere.

\* Non usare un soffietto di tipo spray poiché si potrebbe causare un malfunzionamento.

### Pulizia della superficie del prodotto

Pulire la superficie del prodotto con un panno morbido leggermente inumidito con l'acqua, quindi asciugare la superficie con un panno asciutto. Per evitare danni alla finitura e al rivestimento:

- Non esporre il prodotto a prodotti chimici come il diluente, la benzina, l'alcool, i panni monouso, l'insetticida, la crema solare o l'insetticida.
- Non toccare il prodotto con uno dei suddetti prodotti sulla mano.
- Non lasciare il prodotto a contatto con la gomma o il vinile per molto tempo.

### Pulizia del monitor

- Se si strofina saldamente il monitor usando un fazzoletto di carta, ecc., il rivestimento potrebbe graffiarsi.
- Se il monitor si sporca con le impronte digitali o la polvere, togliere delicatamente la polvere dalla superficie e pulire il monitor usando un panno morbido, ecc.

Fotocamera digitale con obiettivo intercambiabile  
ILCE-7RM3 α7R III

## Modo pulizia

Se polvere o sporco penetrano all'interno della fotocamera e aderiscono alla superficie del sensore dell'immagine (la parte che converte la luce in un segnale elettrico), potrebbero apparire come macchie scure sulle immagini, a seconda dell'ambiente di ripresa. Se si verifica ciò, seguire i punti sotto per pulire il sensore dell'immagine.

- 1 **Accertare che la carica della batteria sia sufficiente.**
- 2 **MENU →  (Impostazione) → [Modo pulizia] → [Immissione].**  
Il sensore dell'immagine vibra leggermente per rimuovere la polvere.
- 3 **Spegnere il prodotto seguendo le istruzioni sullo schermo.**
- 4 **Staccare l'obiettivo.**
- 5 **Usare il soffietto per pulire la superficie del sensore dell'immagine e l'area circostante.**

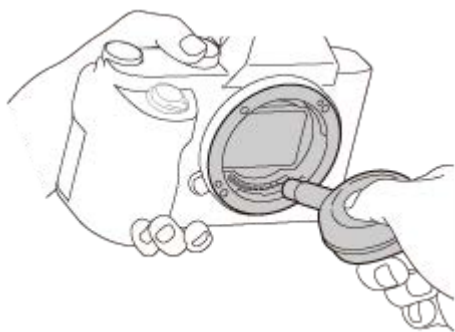

- 6 **Montare l'obiettivo.**

### Suggerimento

- Per informazioni su come controllare la quantità di polvere sul sensore dell'immagine, e per ulteriori dettagli sui metodi di pulizia, fare riferimento al seguente URL.  
<http://support.d-imaging.sony.co.jp/www/support/ilc/sensor/index.php>

### Nota

- Pulire rapidamente il sensore dell'immagine.
- Un soffietto non è in dotazione con questo prodotto. Usare un soffietto disponibile in commercio.
- Accertarsi che il livello della batteria restante sia  (3 segmenti della batteria restanti), prima di eseguire la pulizia.
- Non usare un soffietto spray poiché potrebbe spargere goccioline d'acqua all'interno del corpo della fotocamera.
- Non mettere la punta di un soffietto nella cavità oltre l'area di montaggio dell'obiettivo, in modo che la punta del soffietto non tocchi il sensore dell'immagine.
- Tenere la fotocamera leggermente rivolta in basso in modo che la polvere fuoriesca.

- Non sottoporre il prodotto a colpi durante la pulizia.
- Quando si pulisce il sensore dell'immagine con un soffiato, non soffiare troppo forte. Se si soffia sul sensore troppo forte, l'interno del prodotto potrebbe danneggiarsi.
- Se la polvere rimane anche dopo aver pulito il prodotto come è descritto, rivolgersi al centro di assistenza.

---

#### **Argomento correlato**

- [Soluzione dei problemi](#)

4-728-781-35(1) Copyright 2017 Sony Corporation

Fotocamera digitale con obiettivo intercambiabile  
ILCE-7RM3 α7RIII

## Numero di immagini registrabili

Quando si inserisce una scheda di memoria nella fotocamera e si porta l'interruttore ON/OFF (accensione) su "ON," il numero di immagini che possono essere registrate (se si continua a riprendere con le impostazioni correnti) è visualizzato sullo schermo.

### Nota

- Quando "0" (il numero di immagini registrabili) lampeggia in arancione, la scheda di memoria è piena. Sostituire la scheda di memoria con un'altra o cancellare le immagini dalla scheda di memoria corrente.
- Quando "NO CARD" lampeggia in arancione, significa che non è stata inserita una scheda di memoria. Inserire una scheda di memoria.

## Numero di immagini registrabili su una scheda di memoria



La seguente tabella mostra il numero approssimativo di immagini che possono essere registrate su una scheda di memoria formattata con questa fotocamera. I valori sono definiti usando le schede di memoria standard Sony per il collaudo.

I valori potrebbero variare a seconda delle condizioni di ripresa e del tipo di scheda di memoria usato.

[ Dimen. im. JPEG]: [L: 42M]

[ Rapp.aspetto]: [3:2]\*1

(Unità: Immagini)

 Formato File/  Qualità JPEG	8 GB	32 GB	64 GB	256 GB
Standard	770	3100	6200	24500
Fine	520	2100	4200	16500
Extra fine	270	1050	2150	8700
RAW & JPEG ( RAW compresso)*2	130	520	1050	4200
RAW ( RAW compresso)	170	700	1400	5600
RAW & JPEG ( RAW non compresso)*2	75	300	600	2400
RAW ( RAW non compresso)	88	355	710	2850

\*1 Quando l'impostazione di [ Rapp.aspetto] è diversa da [3:2], è possibile registrare più immagini rispetto ai numeri indicati nella tabella sopra. (tranne quando è selezionato [RAW])

\*2 [ Qualità JPEG] quando è selezionato [RAW & JPEG]: [Fine]



### Nota

- Anche se il numero di immagini registrabili è superiore a 9.999 immagini, appare "9999".
- I numeri indicati si riferiscono all'utilizzo di schede di memoria Sony.

Fotocamera digitale con obiettivo intercambiabile  
ILCE-7RM3 α7RIII

## Tempi di registrazione dei filmati



La tabella sotto riporta i tempi di registrazione totale approssimativi usando una scheda di memoria formattata con questa fotocamera. I valori potrebbero variare a seconda delle condizioni di ripresa e del tipo di scheda di memoria usato.

I tempi di registrazione quando [  Formato file] è impostato su [XAVC S 4K] e [XAVC S HD] si riferiscono a riprese effettuate con [  Registr. Proxy] impostata su [Disattiv.].

(h (ora), m (minuto))

	8 GB	32 GB	64 GB	256 GB
XAVC S 4K 30p 100M/25p 100M	8 m	35 m	1 h 15 m	5 h 15 m
XAVC S 4K 30p 60M/25p 60M	10 m	1 h	2 h 5 m	8 h 35 m
XAVC S 4K 24p 100M*/-	8 m	35 m	1 h 15 m	5 h 15 m
XAVC S 4K 24p 60M*/-	10 m	1 h	2 h 5 m	8 h 35 m
XAVC S HD 120p 100M/100p 100M	8 m	35 m	1 h 15 m	5 h 15 m
XAVC S HD 120p 60M/100p 60M	10 m	1 h	2 h 5 m	8 h 35 m
XAVC S HD 60p 50M/50p 50M	15 m	1 h 15 m	2 h 30 m	10 h 25 m
XAVC S HD 60p 25M/50p 25M	30 m	2 h 25 m	5 h	20 h 10 m
XAVC S HD 30p 50M/25p 50M	15 m	1 h 15 m	2 h 30 m	10 h 25 m
XAVC S HD 30p 16M/25p 16M	50 m	3 h 50 m	7 h 45 m	31 h 25 m
XAVC S HD 24p 50M*/-	15 m	1 h 15 m	2 h 30 m	10 h 25 m
AVCHD 60i 24M(FX)/50i 24M(FX)	40 m	2 h 55 m	6 h	24 h 15 m
AVCHD 60i 17M(FH)/50i 17M(FH)	55 m	4 h 5 m	8 h 15 m	33 h 15 m

\* Solo quando l'impostazione di [Selettore NTSC/PAL] è NTSC.

- La ripresa continua è possibile per circa 29 minuti (un limite delle specifiche del prodotto). Il tempo di registrazione continuo può variare nelle seguenti situazioni:
  - Quando si riprendono filmati slow-motion/quick-motion: La registrazione si arresta automaticamente quando il file registrato raggiunge circa 29 minuti (il filmato riprodotto raggiunge circa 29 minuti). (La registrazione si arresta automaticamente quando il file registrato raggiunge circa 15 minuti se l'impostazione di [  Impost. registr.] è [60p/50p] e l'impostazione di [  Frequenza fotogr.] è [30fps/25fps].)
- I tempi per i filmati slow-motion/quick-motion sono i tempi di riproduzione, non di registrazione.

### Nota

- Il tempo di registrazione dei filmati varia perché la fotocamera è dotata di VBR (Variable Bit-Rate = Velocità di trasmissione variabile), che regola automaticamente la qualità dell'immagine a seconda della scena di ripresa. Quando si registra un soggetto in movimento rapido, l'immagine è più nitida, ma il tempo registrabile è inferiore perché è necessaria maggiore memoria per la

registrazione. Il tempo registrabile varia anche a seconda delle condizioni di ripresa, del soggetto o delle impostazioni di qualità/dimensione dell'immagine.

- I tempi indicati si riferiscono all'utilizzo di schede di memoria Sony.

## Note sulla registrazione continua di filmati

- La registrazione di filmati ad alta qualità e la ripresa continua ad alta velocità richiedono molta energia. Perciò, se si continua a riprendere, la temperatura all'interno della fotocamera sale, specialmente quella del sensore dell'immagine. In tali casi, la fotocamera si spegne automaticamente poiché la superficie della fotocamera ha raggiunto una temperatura elevata oppure la temperatura elevata influisce sulla qualità delle immagini o sul meccanismo interno della fotocamera.
- La durata di tempo disponibile per la registrazione continua dei filmati quando la fotocamera registra con le impostazioni predefinite dopo essere stata spenta per un po' di tempo è la seguente. I valori indicano il tempo continuo da quando la fotocamera avvia la registrazione a quando la arresta.

Temperatura ambiente: 20 °C

- Tempo di registrazione continua di filmati (HD): circa 29 minuti
- Tempo di registrazione continua di filmati (4K): circa 29 minuti

Temperatura ambiente: 30 °C

- Tempo di registrazione continua di filmati (HD): circa 29 minuti
- Tempo di registrazione continua di filmati (4K): circa 29 minuti



Temperatura ambiente: 40 °C

- Tempo di registrazione continua di filmati (HD): circa 29 minuti
- Tempo di registrazione continua di filmati (4K): circa 29 minuti

[Temp. ali. DIS. auto.]: [Standard]

HD: XAVC S HD (60p 50M/50p 50M, quando la fotocamera non è collegata con Wi-Fi)

4K: XAVC S 4K (30p 60M/25p 60M, quando la fotocamera non è collegata con Wi-Fi)

- Il tempo disponibile per la registrazione di filmati varia a seconda della temperatura, del formato dei file/delle impostazioni di registrazione dei filmati, dell'ambiente di rete Wi-Fi e delle condizioni di utilizzo della fotocamera prima di iniziare la registrazione. Se si ricompongono o si riprendono frequentemente le immagini dopo aver acceso la fotocamera, la temperatura all'interno della fotocamera salirà e il tempo di registrazione disponibile sarà inferiore.
- Quando appare l'icona , la temperatura della fotocamera è aumentata.
- Se la fotocamera arresta la registrazione di filmati a causa della temperatura alta, lasciarla spenta per alcuni minuti. Riprendere la registrazione dopo che la temperatura all'interno della fotocamera sarà scesa completamente.
- Osservando i seguenti punti, sarà possibile registrare filmati per periodi di tempo maggiori.
  - Tenere la fotocamera fuori dalla luce solare diretta.
  - Spegnerla la fotocamera quando non la si usa.
- Quando [  Formato file ] è impostato su [AVCHD], le dimensioni dei file dei filmati sono limitate a circa 2 GB. Se le dimensioni del file di un filmato raggiungono circa 2 GB durante la registrazione, viene creato automaticamente un altro file di filmato.

Fotocamera digitale con obiettivo intercambiabile  
ILCE-7RM3 α7RIII

## Uso del caricabatterie all'estero

---

È possibile usare il caricabatterie (in dotazione) in qualsiasi nazione o regione in cui la fonte di alimentazione sia entro 100 V e 240 V CA e 50 Hz/60 Hz.

A seconda del paese o regione, potrebbe essere necessario un adattatore per collegare la spina alla presa a muro. Consultare un'agenzia di viaggi ecc., e predisporne uno in anticipo.

### Nota

- Non usare un trasformatore elettronico di tensione poiché ciò potrebbe causare un malfunzionamento.

Fotocamera digitale con obiettivo intercambiabile  
ILCE-7RM3 α7RIII

## Formato AVCHD

---

Il formato AVCHD è stato sviluppato per le videocamere digitali ad alta definizione quando si registra un segnale HD (Alta definizione) usando la tecnologia di codifica con compressione ad alta efficienza. Il formato MPEG-4 AVC/H.264 è usato per comprimere i dati video e il sistema Dolby Digital o Linear PCM è usato per comprimere i dati audio. Il formato MPEG-4 AVC/H.264 è in grado di comprimere le immagini con efficienza maggiore rispetto a quella del formato di compressione delle immagini tradizionale.

- Poiché il formato AVCHD usa la tecnologia di codifica della compressione, l'immagine potrebbe essere instabile in scene in cui lo schermo, l'angolo di visione o la luminosità, ecc. cambiano drasticamente, ma questo non è un malfunzionamento.



Fotocamera digitale con obiettivo intercambiabile  
ILCE-7RM3 α7RIII

## Licenza

---

### Note sulla licenza

Questo prodotto è dotato di software che sono usati in base ad accordi di licenza con i detentori di quel software. In base alle richieste dei detentori dei diritti d'autore di queste applicazioni software, abbiamo l'obbligo di informare l'utente di quanto segue. Le licenze (in inglese) sono registrate nella memoria interna del prodotto. Stabilire una connessione Mass Storage tra il prodotto e un computer per leggere le licenze nella cartella "PMHOME" - "LICENSE".

QUESTO PRODOTTO È CONCESSO IN LICENZA SECONDO LA LICENZA DEL PORTAFOGLIO DEI BREVETTI AVC PER USO PERSONALE DI UN CONSUMATORE O PER ALTRI USI IN CUI NON RICEVE ALCUNA REMUNERAZIONE PER

(i) CODIFICARE IL VIDEO IN CONFORMITÀ CON LO STANDARD AVC ("VIDEO AVC")

E/O

(ii) DECODIFICARE IL VIDEO AVC CHE È STATO CODIFICATO DA UN CONSUMATORE IMPEGNATO IN UN'ATTIVITÀ PERSONALE E/O CHE È STATO OTTENUTO DA UN FORNITORE DI VIDEO CON LICENZA DI FORNIRE IL VIDEO AVC.

NESSUNA LICENZA È CONCESSA O DEVE ESSERE SOTTINTESA PER QUALSIASI ALTRO USO. ALTRE INFORMAZIONI INCLUSE QUELLE RELATIVE AGLI USI PROMOZIONALI, INTERNI E COMMERCIALI E ALLA CONCESSIONE SU LICENZA POTREBBERO ESSERE OTTENUTE DA MPEG LA, L.L.C..

VEDERE [HTTP://WWW.MPEGLA.COM](http://www.mpegla.com)

### Informazioni sul software soggetto a GNU GPL/LGPL

Il software che rientra nella seguente GNU General Public License (indicata in questo documento come "GPL") o GNU Lesser General Public License (indicata in questo documento come "LGPL") è incluso nel prodotto.

Con la presente si informa l'utente che ha diritto di accedere, modificare e ridistribuire il codice sorgente di tali programmi software alle condizioni della GPL/LGPL fornita.

Il codice sorgente è disponibile sul web.

Usare il seguente URL per scaricarlo.

<http://oss.sony.net/Products/Linux/>

È preferibile non rivolgersi a Sony per le informazioni sul contenuto del codice sorgente.

Fotocamera digitale con obiettivo intercambiabile  
ILCE-7RM3 α7RIII

## Dati tecnici

---

### Fotocamera

#### [Sistema]

**Tipo di fotocamera**

Fotocamera digitale con obiettivo intercambiabile

**Obiettivo**

Obiettivo Sony con montaggio E

#### [Sensore dell'immagine]

**Formato dell'immagine**

Sensore dell'immagine a pieno formato da 35 mm (35,9 mm × 24,0 mm), CMOS

**Numero effettivo di pixel della fotocamera**

Circa 42 400 000 pixel

**Numero totale di pixel della fotocamera**

Circa 43 600 000 pixel

#### [SteadyShot]

**Sistema**

Sistema di stabilizzazione delle immagini con spostamento del sensore dell'immagine integrato nella fotocamera

#### [Antipolvere]

**Sistema**

Rivestimento di protezione dalla carica sul filtro ottico e meccanismo di spostamento del sensore dell'immagine

#### [Sistema di messa a fuoco automatica]

**Sistema di rilevamento**

Sistema di rilevamento di fase/Sistema di rilevamento del contrasto

**Gamma di sensibilità**

Da -3 EV a +20 EV (equivalente a ISO 100, F2,0)

**Illuminatore AF**

Circa 0,3 m a 3,0 m (Quando si usa un obiettivo FE 28-70 mm F3.5-5.6 OSS)

#### [Mirino Elettronico]

**Tipo**

1,3 cm (tipo 0,5) Mirino Elettronico

**Numero totale di punti**

3 686 400 punti

**Copertura fotogrammi**

100%

**Ingrandimento**

Circa 0,78× con obiettivo da 50 mm all'infinito, -1 m<sup>-1</sup>

**Punto visivo**

Circa 23 mm dall'oculare e circa 18,5 mm dalla cornice dell'oculare a -1 m<sup>-1</sup>

**Regolazione diottrica**

Da  $-4,0 \text{ m}^{-1}$  a  $+3,0 \text{ m}^{-1}$

## [Monitor]

### Monitor LCD

Drive TFT da 7,5 cm (tipo 3,0), touch panel

### Numero totale di punti

1 440 000 punti

## [Controllo dell'esposizione]

### Metodo di misurazione

Misurazione con valutazione di 1 200 zone

### Campo di misurazione

Da  $-3 \text{ EV}$  a  $+20 \text{ EV}$  (equivalente a ISO 100 con obiettivo F2,0)

### Sensibilità ISO (Indice di esposizione consigliato)

Immagini statiche: Da ISO 100 a ISO 32 000 (ISO esteso: minimo ISO 50, massimo ISO 102 400), [ISO AUTO] (da ISO 100 a 12 800, massimo/minimo impostabili.)

Filmati: Equivalente a ISO da 100 a 32 000 equivalente, [ISO AUTO] (equivalente a ISO da 100 a 12 800, massimo/minimo impostabili.)

### Compensazione dell'esposizione

$\pm 5,0 \text{ EV}$  (commutabile tra gli intervalli  $1/3 \text{ EV}$  e  $1/2 \text{ EV}$ )

Quando si usa la manopola di compensazione dell'esposizione:  $\pm 3,0 \text{ EV}$  (intervallo  $1/3 \text{ EV}$ )

## [Otturatore]

### Tipo

A controllo elettronico, verticale-trasversale, sul piano focale

### Gamma di velocità

Immagini statiche: da  $1/8 000$  di secondo a 30 secondi, BULB

Filmati: da  $1/8 000$  di secondo a  $1/4$  di secondo (intervallo  $1/3 \text{ EV}$ )





- Dispositivi compatibili con 1080 60i (dispositivi compatibili con 1080 50i): fino a  $1/60$  ( $1/50$ ) di secondo nel modo AUTO (fino a  $1/30$  ( $1/25$ ) di secondo nel modo Otturatore lento automatico)

### Velocità di sincronizzazione flash

$1/250$  di secondo (con flash prodotti da Sony)

## [Ripresa continua]

### Velocità di ripresa continua

: Massimo di circa 10 immagini al secondo/ : Massimo di circa 8 immagini al secondo/ : Massimo di circa 6 immagini al secondo/ : Massimo di circa 3 immagini al secondo

- In base alle nostre condizioni di misurazione. La velocità della ripresa continua può essere più lenta, a seconda delle condizioni di ripresa.

## [Formato di registrazione]

### Formato di file

Conforme con JPEG (DCF Ver. 2.0, Exif Ver. 2.31, MPF Baseline), RAW (formato Sony ARW 2.3)

### Filmato (formato XAVC S)

Compatibile con il formato MPEG-4 AVC/H.264 XAVC S ver.1.0

Video: MPEG-4 AVC/H.264

Audio: LPCM 2 canali (48 kHz, 16 bit)

### Filmato (formato AVCHD)

Formato AVCHD Ver. 2.0 compatibile

Video: MPEG-4 AVC/H.264

Audio: Dolby Digital 2 canali, dotato di Dolby Digital Stereo Creator

- Prodotto su licenza dei Dolby Laboratories.

## [Supporto di registrazione]

Memory Stick, schede SD

## [Slot]

### SLOT 1

Slot per schede SD (compatibili con UHS-I e UHS-II)

### SLOT 2

Slot multipli per Memory Stick PRO Duo e schede SD (compatibili con UHS-I)

Supporta operazioni tra due schede di memoria.

## [Terminali di ingresso/uscita]

### Terminale USB Type-C

SuperSpeed USB (USB 3,1 Gen 1)

### Terminale USB multiplo/micro\*

Hi-Speed USB (USB 2.0)

\* Supporta i dispositivi compatibili con USB micro.

### HDMI

Micropresa HDMI di tipo D

### Terminale (Microfono)

Minipresa stereo Ø 3,5 mm

### Terminale (Cuffia)

Minipresa stereo Ø 3,5 mm

### Terminale (sincronizzazione flash)

## [Alimentazione, generali]

### Model No.

WW940439

### Potenza nominale di ingresso

7,2 V  , 3,7 W

### Consumo energetico (durante la ripresa)

Con FE 28-70 mm F3.5-5.6 OSS

Quando si usa il mirino: Circa 3,7 W

Quando si usa il monitor: Circa 3,0 W

### Temperatura operativa

da 0 a 40°C

### Temperatura di conservazione

da -20 a 55°C

### Dimensioni (L/A/P) (circa)

126,9 × 95,6 × 73,7 mm

126,9 × 95,6 × 62,7 mm (dall'impugnatura al monitor)

### Peso (conforme allo standard CIPA) (circa)

657 g (inclusi pacco batteria e scheda SD)

### Microfono

Stereo

### Altoparlante

Monoaurale

### Stampa Exif

Conforme

### DPOF

Conforme

### PRINT Image Matching III

Conforme

### **[LAN wireless]**

#### **Formato supportato**

IEEE 802.11 b/g/n

#### **Banda di frequenza**

2,4 GHz

#### **Sicurezza**

WEP/WPA-PSK/WPA2-PSK

#### **Metodo di connessione**

Wi-Fi Protected Setup™ (WPS)/Manuale

#### **Metodo di accesso**

Modo di infrastruttura

### **[NFC]**

#### **Tipo di tag**

Conforme con NFC Forum Type 3 Tag

### **Comunicazioni [Bluetooth]**

Standard Bluetooth Ver. 4.1

#### **Banda di frequenza**

2,4 GHz

### **Caricabatterie BC-QZ1**

#### **Potenza nominale di ingresso**

100 – 240 V  , 50/60 Hz, 0,38 A

#### **Potenza nominale di uscita**

8,4 V  , 1,6 A

### **Pacco batteria ricaricabile NP-FZ100**



#### **Tensione nominale**

7,2 V 

Design e dati tecnici sono soggetti a modifica senza preavviso.

Fotocamera digitale con obiettivo intercambiabile  
ILCE-7RM3 α7RIII

## Marchi di fabbrica

- Memory Stick e  sono marchi o marchi registrati di Sony Corporation.
- XAVC S e  sono marchi registrati di Sony Corporation.
- AVCHD e il logo AVCHD sono marchi di Panasonic Corporation e Sony Corporation.
- Mac è un marchio di Apple Inc., registrato negli Stati Uniti e in altre nazioni.
- IOS è un marchio registrato o un marchio di Cisco Systems Inc.
- iPhone e iPad sono marchi di Apple Inc. registrati negli Stati Uniti e in altre nazioni.
- Blu-ray Disc™ e Blu-ray™ sono marchi di Blu-ray Disc Association.
- DLNA e DLNA CERTIFIED sono marchi di Digital Living Network Alliance.
- USB Type-C™ e USB-C™ sono marchi registrati di USB Implementers Forum.
- Il logo del tridente USB-IF SuperSpeed è un marchio registrato di USB Implementers Forum, Inc. ®
- Dolby, Dolby Audio e il simbolo della doppia D sono marchi di Dolby Laboratories.
- I termini HDMI e HDMI High-Definition Multimedia Interface e il logo HDMI sono marchi o marchi registrati di HDMI Licensing Administrator, Inc. negli Stati Uniti e in altri paesi.
- Microsoft e Windows sono marchi o marchi registrati di Microsoft Corporation negli Stati Uniti e/o in altre nazioni.
- Il logo SDXC è un marchio di SD-3C, LLC.
- Facebook e il logo “f” sono marchi o marchi registrati di Facebook, Inc.
- Android e Google Play sono marchi o marchi registrati di Google Inc.
- YouTube e il logo YouTube sono marchi o marchi registrati di Google Inc.
- Wi-Fi, il logo Wi-Fi e Wi-Fi Protected Setup sono marchi o marchi registrati di Wi-Fi Alliance.
- Il contrassegno N è un marchio o marchio registrato di NFC Forum, Inc. negli Stati Uniti e in altre nazioni.
- Il marchio denominativo e il logo Bluetooth® sono marchi registrati di proprietà di Bluetooth SIG, Inc. e il loro utilizzo è concesso in licenza a Sony Corporation.
- QR code è un marchio di Denso Wave Inc.
- Inoltre, i nomi dei sistemi e dei prodotti usati in questo manuale sono, in generale, marchi o marchi registrati dei loro rispettivi sviluppatori o produttori. Tuttavia, i contrassegni ™ o ® potrebbero non essere utilizzati in tutti i casi in questo manuale.

Fotocamera digitale con obiettivo intercambiabile  
ILCE-7RM3 α7RIII

## Elenco dei valori di impostazione predefinita

















I seguenti sono i valori di impostazione predefiniti.





### Per ripristinare i valori predefiniti delle impostazioni

Selezionare MENU →  (Impostazione) → [Ripristino impostaz.] → [Riprist. impost. fotocamera] o [Inizializzazione] → [Immissione].

Gli elementi che possono essere ripristinati usando [Riprist. impost. fotocamera] sono limitati. Vedere le seguenti tabelle. Se si seleziona [Inizializzazione], vengono ripristinati i valori predefiniti di tutte le impostazioni della fotocamera.





### 1 Impostazioni ripresa1

Voci di MENU	Valore di impostazione predefinito	Ripristinabile con [Riprist. impost. fotocamera]
 Formato File	JPEG	✓
 Tipo di file RAW	Compresso	✓
 Qualità JPEG	Fine	✓
 Dimen. im. JPEG (quando l'impostazione di  Rapp.aspetto] è [3:2])	L: 42M	✓
 Dimen. im. JPEG (quando l'impostazione di  Rapp.aspetto] è [16:9])	L: 36M	✓
 Dimen. im. JPEG (quando l'impostazione di  Rapp.aspetto] è [3:2] registrazione in formato equivalente ad APS-C)	L: 18M	✓
 Dimen. im. JPEG (quando l'impostazione di  Rapp.aspetto] è [16:9] registrazione in formato equivalente ad APS-C)	L: 15M	✓
 Rapp.aspetto	3:2	✓
APS-C/Super 35mm (  Ripresa)	Automatico	—
APS-C/Super 35mm (  Ripr.: Manuale)	Disattiv.	—
 Espos.lunga NR	Attiv.	✓
 ISO alta NR	Normale	✓
 Spazio colore	sRGB	✓
Compens. obiettivo (Compens. ombregg.)	Automatico	—
Compens. obiettivo (Compe. aberr. crom.)	Automatico	—
Compens. obiettivo (Compen. distorsione)	Disattiv.	—
Modo avanzam.	Scatto Singolo	✓
Impostaz. bracketing (Autosc. dte esp. forc.)	Disattiv.	✓

















Voci di MENU	Valore di impostazione predefinito	Ripristinabile con [Riprist. impost. fotocamera]
Impostaz. bracketing (Ord. esp. forc.)	0→--→+	✓
Ripr. multi. spos. pixel	Disattiv.	✓
  /  Richiamo	—	—
  /  Memoria	—	—
 Selez. supporto	Slot 1	✓
Reg. imp. ripr. perso.	—	—
 Funz. ripr. interv. (Ripresa intervallata)	Disattiv.	✓
 Funz. ripr. interv. (Tempo avvio ripresa)	1 sec.	✓
 Funz. ripr. interv. (Intervallo di ripresa)	3 sec.	✓
 Funz. ripr. interv. (Numero di scatti)	30	✓
 Funz. ripr. interv. (Sensibilità inseq. AE)	Medio	✓
 Funz. ripr. interv. (Ripr. silenz. in interv.)	Attiv.	✓
 Funz. ripr. interv. (Priorità interval. ripr.)	Disattiv.	✓
Modo messa a fuoco	AF automatico	✓
Imp. priorità in AF-S	Enfasi equilibrata	—
Imp. priorità in AF-C	Enfasi equilibrata	—
Area messa a fuoco	Ampia	✓
Impost. mes. a fuoco	—	✓
 Cb. Area AF V/O	Disattivato	✓
 Illuminatore AF	Automatico	✓
AF agg. sogg. centr.	Disattiv.	✓
Imp. AF Viso/Occhi (Prior. visi/occ. in AF)	Attiv.	✓
Imp. AF Viso/Occhi (Rilevam. soggetto)	Umano	✓
Imp. AF Viso/Occhi (Vis. fotogr. rilev. visi)	Disattiv.	✓
Imp. AF Viso/Occhi (Visual. occh. animal.)	Attiv.	✓
 Sensib. inseq. AF	3(Standard)	✓
 Sistema AF	AF a rilevam. di fase	—
Avanz. diafr. in AF	Standard	—
 AF con p.scatto	Attiv.	—
 Pre-AF	Disattiv.	—
 Eye-Start AF	Disattiv.	—
 Registraz. area AF	Disattiv.	—

























































Voci di MENU	Valore di impostazione predefinito	Ripristinabile con [Riprist. impost. fotocamera]
 Ann. area AF reg.	—	—
Canc. auto. area AF	Disattiv.	—
Visual. area AF cont.	Attiv.	—
Area a rilev. di fase	Disattiv.	—
Micro reg. AF* (Impost. regolaz. AF) * Questa impostazione non viene ripristinata neppure selezionando [Riprist. impost. fotocamera] o [Inizializzazione].	Disattiv.	—
Micro reg. AF* (Cancella) * Questa impostazione non viene ripristinata neppure selezionando [Riprist. impost. fotocamera] o [Inizializzazione].	—	—
Micro reg. AF* (quantità) * Questa impostazione non viene ripristinata neppure selezionando [Riprist. impost. fotocamera] o [Inizializzazione].	±0	—
Comp.esposiz.	±0,0	✓
Reimposta Comp. EV	Reimpostare	—
ISO	ISO AUTO	✓
ISO AUTO Min. VO	Standard	✓
Modo mis.esp.	Multipla	✓
Prtà visi mis. esp mlti	Attiv.	✓
Punto di espo. spot	Centro	✓
Passo esposiz.	0,3 EV	—
 AEL con otturat.	Automatico	—
Rettifica std. esp.	±0,0	—
Modo flash	Flash autom.	✓
Compens.flash	±0,0	✓
Imp.comp.esp.	Ambiente&flash	—
Flash senza fili	Disattiv.	✓
Rid.occ.rossi.	Disattiv.	✓
Impost. flash esterno (Imp. scatto flash est.)	—	—
Impost. flash esterno (Impost. pers fla. est)	—	—
Bilanc.bianco	Automatico	✓
Imp. priorità in AWB	Standard	✓
DRO/HDR auto	Ott. gamma din.: automatico	✓



Voci di MENU	Valore di impostazione predefinito	Ripristinabile con [Riprist. impost. fotocamera]
Stile personale	Standard	✓
Effetto immagine	Disattiv.	✓
Profilo foto	Disattiv.	✓
Ingrand. mes. a fuo.	—	✓
Tempo ingr. mes. fu.	Nessun limite	—
 Ing. mes. fuo. iniz.	x1.0	—
 AF Ingr. mes. fuo.	Attiv.	—
 MF assistita	Attiv.	—
Impost. eff.contorno (Visual. eff. contorno)	Disattiv.	—
Impost. eff.contorno (Livello eff. contorno)	Medio	—
Impost. eff.contorno (Colore eff. contorno)	Bianco	—
 Ripr. anti-flicker	Disattiv.	✓
Registrazione visi	—	—
Priorità visi registrati	Attiv.	✓

## 2 Impostazioni ripresa2

Voci di MENU	Valore di impostazione predefinito	Ripristinabile con [Riprist. impost. fotocamera]
 Modo esposizione	Programmata auto.	✓
 Modo esposizione	Programmata auto.	✓
 Formato file	XAVC S HD	✓
 Impost. registraz. (quando l'impostazione di [  Formato file] è [XAVC S 4K])	30p 60M/25p 60M	✓
 Impost. registraz. (quando l'impostazione di [  Formato file] è [XAVC S HD])	60p 50M/50p 50M	✓
 Impost. registraz. (quando l'impostazione di [  Formato file] è [AVCHD])	60i 17M(FH)/50i 17M(FH)	✓
 Impostazioni L&R (  Impost. registraz.)	30p/25p	✓
 Impostazioni L&R (  Frequenza fotogr.)	120fps/100fps	✓
 Registraz. Proxy	Disattiv.	✓
 Velocità AF	Normale	✓
 Sensib. inseq. AF	Standard	✓
 Otturat. lento aut.	Attiv.	✓
Registrazione audio	Attiv.	✓



Voci di MENU	Valore di impostazione predefinito	Ripristinabile con [Riprist. impost. fotocamera]
Livello registr. audio	26	✓
Vis. Livello audio	Attiv.	—
Timing uscita audio	Dal vivo	✓
Riduz. rumore vento	Disattiv.	✓
 Visualiz. simbolo	Disattiv.	—
 Impostaz. simbolo (Centro)	Disattiv.	—
 Impostaz. simbolo (Formato)	Disattiv.	—
 Impostaz. simbolo (Gamma Ricez.)	Disattiv.	—
 Impostaz. simbolo (Cornice guida)	Disattiv.	—
Modo luce del video	Collegamento alim.	—
Filmati con scatto	Disattivato	—
 Ripresa silenziosa	Disattiv.	✓
Ottur. a tend. ant. el.	Attiv.	—
Scatta senza obietti.	Abilita	—
Scatta senza scheda	Abilita	—
SteadyShot	Attiv.	✓
Impost. SteadyShot (Regolaz. SteadyShot)	Automatico	✓
Impost. SteadyShot (Focale SteadyS.) (quando l'impostazione di [Regolaz. SteadyShot] è [Manuale])	8mm	✓
Zoom	—	—
Impostazione zoom	Solo zoom ottico	—
L'anello zoom ruota	Sinis.(W)/Destra(T)	—
Tasto DISP (Monitor)	Visual. tutte info.	—
Tasto DISP (Mirino)	Livello	—
FINDER/MONITOR	Automatico	—
 Mirino Fr. fotograf.	Standard	—
Impost. mot. zebrato (Visual. mot. zebrato)	Disattiv.	—
Impost. mot. zebrato (Livello mot. zebrato)	70	—
Linea griglia	Disattiv.	—
Guida Impost. Espo.	Disattiv.	—
Visualizz. Live View	Effet. impos. attivato	—
Lungh. scatto multip.	Non visualizzato	—
Revis.autom.	Disattiv.	—

Voci di MENU	Valore di impostazione predefinito	Ripristinabile con [Riprist. impost. fotocamera]
 Tasto pers. (Rotella di controllo)	Non impostato	—
 Tasto pers. (Tasto Personalizz. 1)	Bilanc.bianco	—
 Tasto pers. (Tasto Personalizz. 2)	Area messa a fuoco	—
 Tasto pers. (Tasto Personalizz. 3)	Modo messa a fuoco	—
 Tasto pers. (Tasto Personalizz. 4)	Selez. funzio. tattile	—
 Tasto pers. (Tasto centr.multi-slt)	Mes. fuoco standard	—
 Tasto pers. (Funz. tasto centrale)	AF sugli occhi	—
 Tasto pers. (Funz. tasto sinistro)	Modo avanzam.	—
 Tasto pers. (Funz. tasto destro)	ISO	—
 Tasto pers.(Tasto Giù)	Non impostato	—
 Tasto pers. (Tasto AEL)	AEL bloccato	—
 Tasto pers. (Tasto AF-ON)	Attivazione AF	—
 Tasto pers. (Tasto bl. mes. fuoco)	Blocco Fuoco	—
 Tasto pers. (Rotella di controllo)	Seguire pers. (  )	—
 Tasto pers. (Tasto Personalizz. 1)	Seguire pers. (  )	—
 Tasto pers. (Tasto Personalizz. 2)	Seguire pers. (  )	—
 Tasto pers. (Tasto Personalizz. 3)	Seguire pers. (  )	—
 Tasto pers. (Tasto Personalizz. 4)	Seguire pers. (  )	—
 Tasto pers. (Tasto centr.multi-slt)	Seguire pers. (  )	—
 Tasto pers. (Funz. tasto centrale)	Seguire pers. (  )	—
 Tasto pers. (Funz. tasto sinistro)	Seguire pers. (  )	—
 Tasto pers. (Funz. tasto destro)	Seguire pers. (  )	—
 Tasto pers. (Tasto Giù)	Seguire pers. (  )	—
 Tasto pers. (Tasto AEL)	Seguire pers. (  )	—
 Tasto pers. (Tasto AF-ON)	Seguire pers. (  )	—
 Tasto pers. (Tasto bl. mes. fuoco)	Seguire pers. (  )	—
 Tasto pers. (Tasto Personalizz. 1)	Seg. pers. (  /  )	—
 Tasto pers. (Tasto Personalizz. 2)	Seg. pers. (  /  )	—
 Tasto pers. (Tasto Personalizz. 3)	Proteggi	—
 Tasto pers. (Tasto Fn/  )	Invia a Smartphone	—
Imp. Menu funzioni	—	—

Voci di MENU	Valore di impostazione predefinito	Ripristinabile con [Riprist. impost. fotocamera]
Impostaz. manopola	 Av  Tv	—
Ruota Av/Tv	Normale	—
Mano. Compens. Ev	Disattiv.	—
Pulsante MOVIE	Sempre	—
Blocco parti operaz.	Disattiv.	—
Segnali audio	Attiv.	—
Anello funz.(obiet.)	Mes. fuoco motoriz.	—

## Rete



Per ripristinare le voci di [Rete] ai valori predefiniti, selezionare [Inizializzazione] o [Azzera Impost. Rete]. Queste voci non vengono ripristinate ai valori predefiniti neppure selezionando [Riprist. impost. fotocamera].



Voci di MENU	Valore di impostazione predefinito
Funz Invia a Smrtphn (Invia a Smartphone)	—
Funz Invia a Smrtphn (  Invio obiettivo)	Solo Proxy
Invia a Computer	—
Funz. trasferim. FTP (Trasferimento FTP)	—
Funz. trasferim. FTP (Visual. risultato FTP)	—
Funz. trasferim. FTP (Selezion. server FTP)	Server FTP 1
Funz. trasferim. FTP (Server FTP 1)	—
Funz. trasferim. FTP (Server FTP 2)	—
Funz. trasferim. FTP (Server FTP 3)	—
Visione su TV	—
Ctrl. Smartphone (Ctrl. Smartphone)	Disattiv.
Ctrl. Smartphone (  Connessione)	—
Ctrl. Smartphone (Sempre connesso)	Disattiv.
Modo Aeroplano	Disattiv.
Impostazioni Wi-Fi (Pressione WPS)	—
Impostazioni Wi-Fi (Imp. man. punt. acc.)	—
Impostazioni Wi-Fi (Visual. Indirizz. MAC)	—
Impostazioni Wi-Fi (Azzera SSID/PW)	—
Impostaz. Bluetooth (Funzione Bluetooth)	Disattiv.
Impostaz. Bluetooth (Associazione)	—

Voci di MENU	Valore di impostazione predefinito
Impostaz. Bluetooth (Visual. indirizz. disp.)	—
<input type="checkbox"/> Imp. coll. info. loc. (Colleg. info. località)	Disattiv.
<input type="checkbox"/> Imp. coll. info. loc. (Correzione auto. ora) (quando l'impostazione di [Colleg. info. località] è [Attiv.])	Attiv.
<input type="checkbox"/> Imp. coll. info. loc. (Regolaz. auto. area) (quando l'impostazione di [Colleg. info. località] è [Attiv.])	Attiv.
Cntrl remt Bluetooth	Disattiv.
Modif. Nome Dispos.	—
Import. certif. radice	—
Azzera Impost. Rete	—

## Riproduzione

Per ripristinare le voci di [Riproduzione] ai valori predefiniti, selezionare [Inizializzazione]. Queste voci non vengono ripristinate ai valori predefiniti neppure selezionando [Riprist. impost. fotocamera].





Voci di MENU	Valore di impostazione predefinito
Proteggi	—
Ruota	—
Canc.	—
Restrizioni	—
Imp. rest.(Tas. pers.)	—
Specifica stampa	—
Copia	—
Cattura foto	—
 Ingrandisci	—
 Ingrand. ingr. iniz.	Ingrandim. standard
 Ingrand. posiz. iniz.	Posiz. messa a fuoco
Proiez.diapo. (Ripeti)	Disattiv.
Proiez.diapo. (Intervallo)	3 sec.
Selez. supp. riprod.	Slot 1
Modo visione	Visione data
Indice immagini	9 Immagini
Visual. come gruppo	Disattiv.
Rotazione schermo	Automatico
Impost. salto immag. (Selezione. manopola)	Manopola anteriore

Voci di MENU	Valore di impostazione predefinito
Impost. salto immag. (Metodo salto immag.)	Una alla volta
Rip. con. per  Interv	—
Vel. ripr. per  Interv	5

## Impostazione

Per ripristinare le voci di [Impostazione] ai valori predefiniti, selezionare [Inizializzazione]. Queste voci non vengono ripristinate ai valori predefiniti neppure selezionando [Riprist. impost. fotocamera].

Voci di MENU	Valore di impostazione predefinito
Luminosità monitor	Manuale
Luminosità mirino	Automatico
Temp. colore mirino	±0
Assist. vis. Gamma	Disattiv.
Impostazioni volume	7
Canc.conferma	Prima"Annulla"
Visualizza la Qualità	Standard
Tempo fino a Ris. en.	1 min.
Temp. ali. DIS. auto.	Standard
Selettore NTSC/PAL	—
Modo pulizia	—
Funzionamen. tattile	Disattiv.
Schermo/Tap. tattile	Solo schermo tattile
Impos. Tappet. Tatt. (Operaz. nell'orient. V)	Attiv.
Impos. Tappet. Tatt. (Modo posiz. tocco)	Posizione assoluta
Impos. Tappet. Tatt. (Area di operazione)	 Destra 1/2
Modo dimostrativo	Disattiv.
Impostazioni TC/UB (Imp. visual. TC/UB)	Contatore
Impostazioni TC/UB (TC Preset)	—
Impostazioni TC/UB (UB Preset)	—
Impostazioni TC/UB (TC Format)	DF
Impostazioni TC/UB (TC Run)	Rec Run
Impostazioni TC/UB (TC Make)	Preset
Impostazioni TC/UB (UB Time Rec)	Disattiv.
Controllo remoto IR	Disattiv.

Voci di MENU	Valore di impostazione predefinito
Impostazioni HDMI (Risoluzione HDMI)	Automatico
Impostazioni HDMI (  24p/60p Uscita)	60p
Impostazioni HDMI (Visualizz. Info HDMI)	Attivata
Impostazioni HDMI (  TC Uscita)	Disattiv.
Impostazioni HDMI (  Controllo REC)	Disattiv.
Impostazioni HDMI (CTRL PER HDMI)	Attiv.
 4K Uscita Selez.	Scheda mem.+HDMI
Collegam.USB	Automatico
Impost. LUN USB	Multiplo
Alimentaz. con USB	Attiv.
Imp. Con. rem. da PC (Dest. salv. fermo im.)	Solamente PC
Imp. Con. rem. da PC (RAW+J PC Salv. Im.)	RAW & JPEG
 Lingua	—
Imp.data/ora	—
Impostaz. fuso orario	—
Informaz. copyright (Scritt. info. copyright)	Disattiv.
Informaz. copyright (Imp. nome fotografo)	—
Informaz. copyright (Impostare copyright)	—
Informaz. copyright (Vis. info. Copyright)	—
Formatta	—
Numero file	Serie
Impostare nome file	DSC
Imp. supp. registr. (Ass. prtà supp. reg.)	Slot 1
Imp. supp. registr. (Modo di registraz.)	Standard
Imp. supp. registr. (Comm.auto.sup.reg.)	Disattiv.
Selez. cartella REG	—
Nuova cartella	—
Nome cartella	Formato stand.
Recupera DB immag.* * Non viene eseguito neppure selezionando [Riprist. impost. fotocamera] o [Inizializzazione].	—
Visu. spaz. supporto	—
Versione	—



Voci di MENU	Valore di impostazione predefinito
Ripristino impostaz.	—

### ★ Il Mio Menu

Per ripristinare le voci di [Il Mio Menu] ai valori predefiniti, selezionare [Inizializzazione] o [Annullare tutto]. Queste voci non vengono ripristinate ai valori predefiniti neppure selezionando [Riprist. impost. fotocamera].

Voci di MENU	Valore di impostazione predefinito
Aggiung. elemento	—
Ordinare elemento	—
Annullare elemento	—
Annullare pagina	—
Annullare tutto	—

Fotocamera digitale con obiettivo intercambiabile  
ILCE-7RM3 α7RIII

## Soluzione dei problemi

---

Se si verificano dei problemi con il prodotto, tentare le seguenti soluzioni.

- 1** Rimuovere il pacco batteria, attendere circa un minuto, reinserire il pacco batteria, quindi accendere il prodotto.
- 2** Inizializzare le impostazioni.
- 3** Rivolgersi al rivenditore o al centro locale autorizzato di assistenza. Sul sito web di Assistenza clienti è possibile trovare informazioni aggiuntive su questo prodotto e le risposte alle domande frequenti.  
<http://www.sony.net/>

---

### Argomento correlato

- [Ripristino impostaz.](#)

Fotocamera digitale con obiettivo intercambiabile  
ILCE-7RM3 α7RIII

## Messaggi di avvertimento

---

### Impostare l'area/data/ora.

- Impostare l'area, la data e l'ora. Se il prodotto non è stato usato per molto tempo, caricare la batteria di riserva interna ricaricabile.

### Carica insuff.

- La funzione copia delle immagini o di pulizia del sensore dell'immagine non è operativa perché il livello di batteria rimanente è troppo basso. Ricaricare il pacco batteria o alimentare elettricamente collegando la fotocamera con un computer, ecc.

### Impossibile utilizzare la scheda di memoria. Formattare?

- La scheda di memoria è stata formattata su un computer e il formato del file è stato modificato. Selezionare [Immissione] e poi formattare la scheda di memoria. È possibile usare di nuovo la scheda di memoria, tuttavia, tutti i dati precedenti nella scheda di memoria vengono cancellati. Potrebbe volerci un po' di tempo per completare la formattazione. Se il messaggio appare ancora, cambiare la scheda di memoria.

### Errore della scheda di memoria

- È stata inserita una scheda di memoria incompatibile.
- La formattazione non è riuscita. Formattare di nuovo la scheda di memoria.

### Impossibile leggere la scheda di mem. Reinserire scheda di mem.

- È stata inserita una scheda di memoria incompatibile.
- La scheda di memoria è danneggiata.
- La sezione del terminale della scheda di memoria è sporca.

### Scheda di memoria bloccata.

- Si sta usando una scheda di memoria con un interruttore di protezione dalla scrittura o un interruttore di protezione dalla cancellazione e l'interruttore è impostato sulla posizione LOCK. Impostare l'interruttore sulla posizione di registrazione.

### Impossibile aprire l'otturatore essendo che la scheda di memoria non è inserita.

- Nessuna scheda di memoria è stata inserita nello slot per schede di memoria selezionato in [Ass. prtà supp. reg.].
- Per rilasciare l'otturatore senza inserire una scheda di memoria nella fotocamera, impostare [Scatta senza scheda] su [Abilita]. In questo caso le immagini non vengono salvate.

### Questa scheda di memoria potrebbe non consentire la registrazione e la riproduzione normali.

- È stata inserita una scheda di memoria incompatibile.

### In elaborazione...

- Quando si esegue la riduzione del rumore, avviene il processo di riduzione. Non è possibile eseguire un'altra ripresa durante questo processo di riduzione.

### Impossibile visualizzare.

- Le immagini registrate con altri prodotti o le immagini modificate con un computer potrebbero non visualizzarsi.
- Operazioni di elaborazione a computer, come ad esempio l'eliminazione dei file di immagine, può provocare incoerenze nei file di database delle immagini. Riparare i file di database delle immagini.

**Controllare che sia installato un obiettivo. Per un obiettivo non supportato, impostare "Scatta senza obietti." nel menu su "Abilita".**

- L'obiettivo non è montato correttamente o l'obiettivo non è montato. Se il messaggio appare quando un obiettivo è montato, rimontare l'obiettivo. Se il messaggio appare frequentemente, controllare se i contatti dell'obiettivo e del prodotto sono puliti o meno.
- Quando si monta il prodotto su un telescopio astronomico o uno strumento simile, impostare [Scatta senza obietti.] su [Abilita].

**Impossibile stampare.**

- Si è tentato di contrassegnare le immagini RAW con un contrassegno DPOF.

**Surriscaldam. macc. fot. Lasciare raffreddare.**

- Il prodotto è diventato caldo perché si è ripreso continuamente. Spegnere e raffreddare il prodotto e attendere finché il prodotto sarà pronto a riprendere nuovamente.



- Sono state registrate immagini per molto tempo e la temperatura del prodotto è aumentata.



- Il numero di immagini supera quello per cui è possibile la gestione della data in un file di database da parte del prodotto.



- Non è in grado di registrare sul file di database. Importare tutte le immagini su un computer usando PlayMemories Home e ripristinare la scheda di memoria.

**Errore di file di database di immagini.**

- C'è qualcosa di sbagliato nel file di database di immagini. Selezionare [Impostazione] → [Recupera DB immag.].

**Errore di sistema**

**Errore fotocamera. Spegnere e riaccendere.**

- Rimuovere il pacco batteria e poi reinserirlo. Se il messaggio appare frequentemente, rivolgersi a un centro di assistenza locale Sony autorizzato.

**Errore nel file di database delle immagini. Recuperarlo?**

- Non è possibile registrare e riprodurre un filmato AVCHD perché il file di database delle immagini è danneggiato. Ripristinare il file di database delle immagini seguendo le istruzioni su schermo.

**Impossibile ingrandire.**

**Impossibile ruotare immagine.**

- Le immagini registrate con altri prodotti potrebbero non essere ingrandite o ruotate.

**Impossibile creare una nuova cartella.**

- Una cartella nella scheda di memoria ha le prime tre cifre "999". Non è possibile creare altre cartelle su questa fotocamera.

---

---

### Argomento correlato



- [Note sulla scheda di memoria](#)
- [Formatta](#)
- [Scatta senza obietti.](#)

4-728-781-35(1) Copyright 2017 Sony Corporation

Fotocamera digitale con obiettivo intercambiabile  
ILCE-7RM3 α7RIII

## Pagine consigliate

---

-  **Ripresa multipla di spostamento pixel**  
È possibile creare immagini con una risoluzione superiore rispetto a quella della ripresa normale registrando quattro immagini RAW e combinandole a computer. Questo è utile quando si riprendono soggetti fermi quali opere d'arte o architettura.
-  **Come taggare le informazioni sulla posizione nell'immagine**  
È possibile registrare nelle immagini le informazioni sulla posizione. Le informazioni sulla posizione possono essere acquisite tramite uno smartphone.
-  **Informazioni sulla compatibilità dell'obiettivo ILCE-7RM3**  
Questo sito web fornisce informazioni sulla compatibilità dell'obiettivo. (Si aprirà un'altra finestra.)