

Auscultadores estéreo de cancelamento do ruído sem fios
WH-CH700N



Utilize este manual se tiver problemas ou dúvidas.

Os conteúdos da atualização principal do software do sistema de auscultadores, versão 4.1.0 e posterior, são suportados.

Atualize o software do sistema de auscultadores e a aplicação "Sony | Headphones Connect" para a versão mais atual.

Para saber mais, consulte:

<https://www.sony.net/elesupport/>

Iniciação

[O que pode fazer com a função Bluetooth](#)

[Acerca da orientação por voz](#)

Acessórios fornecidos

└ [Verificar o conteúdo da embalagem](#)

Peças e controlos

└ [Localização e função das peças](#)

└ [Acerca do indicador](#)

Alimentação/Carregamento

└ [Carregar o sistema de auscultadores](#)

- [Tempo de funcionamento disponível](#)
- [Verificar a carga restante da bateria](#)
- [Requisitos do sistema para carregamento da bateria utilizando USB](#)
- [Ligar o sistema de auscultadores](#)
- [Desligar o sistema de auscultadores](#)

Estabelecer ligações

[Como estabelecer uma ligação sem fios com dispositivos Bluetooth](#)

Dispositivos Android compatíveis com a função conecte-se com um só toque (NFC)

- [Efetue a conecte-se com um só toque \(NFC\) com um smartphone \(Android 4.1 ou superior\)](#)
- [Desligar o smartphone com um só toque \(NFC\)](#)
- [Mudar o dispositivo com um só toque \(NFC\)](#)

Dispositivos Android não compatíveis com a função conecte-se com um só toque (NFC)

- [Emparelhar e ligar a um smartphone Android](#)
- [Ligar a um smartphone Android emparelhado](#)

iPhone (dispositivos iOS)

- [Emparelhar e ligar com um iPhone](#)
- [Ligar a um iPhone emparelhado](#)

Computadores

- [Emparelhar e ligar a um computador \(Windows 10\)](#)
- [Emparelhar e ligar a um computador \(Windows 8/Windows 8.1\)](#)
- [Emparelhar e ligar a um computador \(Windows 7\)](#)
- [Ligar a um computador emparelhado \(Windows 10\)](#)
- [Ligar a um computador emparelhado \(Windows 8/Windows 8.1\)](#)
- [Ligar a um computador emparelhado \(Windows 7\)](#)

Outros dispositivos Bluetooth

- [Emparelhar e ligar a outros dispositivos Bluetooth](#)
- [Ligar a um dispositivo Bluetooth emparelhado](#)

Ligação multiponto

- [Ligar o sistema de auscultadores a um leitor de música e um smartphone ou telemóvel](#)
- [Ligar o sistema de auscultadores a 2 smartphones Android](#)

[Ligar o sistema de auscultadores a um smartphone Android e um iPhone](#)

[Desligar a ligação Bluetooth \(após a utilização\)](#)

[Utilizar o cabo para auscultadores fornecido](#)

Ouvir música

Ouvir música através de uma ligação Bluetooth

[Ouvir música a partir de um dispositivo através de uma ligação Bluetooth](#)

[Controlar o dispositivo de áudio \(ligação Bluetooth\)](#)

[Desligar a ligação Bluetooth \(após a utilização\)](#)

Função de cancelamento de ruído

[O que é o cancelamento de ruído?](#)

[Utilizar a função de cancelamento do ruído](#)

[Utilizar a função de cancelamento de ruído AI](#)

Modo da qualidade do som

[Alternar o modo da qualidade do som](#)

[Verificar o modo da qualidade do som](#)

[Codecs suportados](#)

[Acerca da função DSEE](#)

Fazer chamadas

[Receber uma chamada](#)

[Fazer uma chamada](#)

[Funções para uma chamada](#)

[Desligar a ligação Bluetooth \(após a utilização\)](#)

Utilizar a função de assistência por voz

[Utilizar o Google Assistant](#)

[Utilizar a Amazon Alexa](#)

[Utilizar a função de assistência por voz \(Google app\)](#)

[Utilizar a função de assistência por voz \(Siri\)](#)

Utilizar as aplicações

[O que pode fazer com a aplicação “Sony | Headphones Connect”](#)

[Instalar a app “Sony | Headphones Connect”](#)

Informações importantes

[Precauções](#)

[Marcas comerciais](#)

[Websites de assistência ao cliente](#)

Resolução de problemas

[O que posso fazer para solucionar um problema?](#)

Alimentação/Carregamento

- [O sistema de auscultadores não liga.](#)

 - [Não é possível carregar.](#)

 - [O tempo de carregamento é demasiado longo.](#)

 - [O sistema de auscultadores não é reconhecido por um computador.](#)

 - [A carga restante da bateria do sistema de auscultadores não é apresentada no ecrã de um iPhone ou iPod touch.](#)
-

Som

- [Sem som](#)

 - [Baixo nível do som](#)

 - [Baixa qualidade do som](#)

 - [O som salta frequentemente.](#)

 - [O efeito de cancelamento de ruído não é suficiente.](#)
-

Bluetooth

- [Não é possível efetuar o emparelhamento.](#)

- [Conecte-se com um só toque \(NFC\) não funciona](#)

- [Não é possível efetuar uma ligação Bluetooth](#)

- [Som distorcido](#)

- [O alcance da comunicação sem fios Bluetooth é pequeno ou o som salta.](#)

- [O sistema de auscultadores não funciona corretamente](#)

- [Não consegue ouvir uma pessoa numa chamada.](#)

- [Som baixo dos autores das chamadas](#)

Restaurar ou inicializar o sistema de auscultadores

- [Restaurar o sistema de auscultadores](#)

- [Inicializar o sistema de auscultadores para restaurar as definições de fábrica](#)

4-729-822-31(8) Copyright 2018 Sony Corporation

Auscultadores estéreo de cancelamento do ruído sem fios
WH-CH700N

O que pode fazer com a função Bluetooth

O sistema de auscultadores utiliza tecnologia sem fios BLUETOOTH® que permite ouvir música ou fazer chamadas sem fios.

Ouvir música

Pode receber sinais de áudio de um smartphone ou leitor de música para ouvir música sem fios.



Falar ao telefone

Pode fazer e receber uma chamada com o sistema mãos-livres, deixando o smartphone ou telemóvel na sua mala ou bolso.



Auscultadores estéreo de cancelamento do ruído sem fios
WH-CH700N

Acerca da orientação por voz

Nas situações seguintes será emitida uma orientação por voz através do sistema de auscultadores.

- Quando ligar: "Power on" (Alimentação ligada)
- Quando desligar: "Power off" (Alimentação desligada)
- Quando entrar no modo de emparelhamento: "BLUETOOTH pairing" (Emparelhamento BLUETOOTH)
- Quando estabelecer uma ligação Bluetooth: "BLUETOOTH connected" (BLUETOOTH ligado)
- Quando desligar uma ligação Bluetooth: "BLUETOOTH disconnected" (BLUETOOTH desligado)
- Quando verificar a carga restante da bateria: "Battery level high" (Nível da bateria elevado)/"Battery level medium" (Nível da bateria médio)/"Battery level low" (Nível da bateria baixo)
- Quando desativar automaticamente devido a carga reduzida da bateria: "Please recharge headset" (Recarregar os auscultadores)
- Quando ativar a função de cancelamento de ruído: "Noise canceling" (Cancelamento de ruído)
- Quando desativar a função de cancelamento de ruído: "Off" (Desligado)
- Quando o Google Assistant não estiver disponível no smartphone que está ligado ao sistema de auscultadores, mesmo que prima o botão de Google Assistant no sistema de auscultadores: "The Google Assistant is not connected" (O Google Assistant não está ligado)
- Quando Amazon Alexa não está disponível no smartphone que está ligado ao sistema de auscultadores, mesmo que prima o botão Amazon Alexa no sistema de auscultadores: "Either your mobile device isn't connected; or you need to open the Alexa App and try again" (O dispositivo móvel não está ligado ou é necessário abrir a aplicação Alexa e tentar novamente)

Auscultadores estéreo de cancelamento do ruído sem fios
WH-CH700N

Verificar o conteúdo da embalagem

Após abrir a embalagem, verifique se todos os itens indicados na lista estão incluídos na embalagem. Se existirem itens em falta, contacte o seu agente.

Os números entre () indicam a quantidade do item.

Auscultadores estéreo de cancelamento do ruído sem fios (1)

Cabo micro USB (aprox. 50 cm) (1)

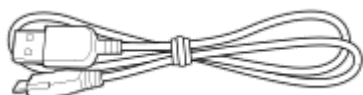

Cabo para auscultadores (aprox. 1,2 m) (1)

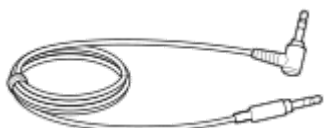

Guia de Referência (1)

Manual de instruções (1)

Outros documentos (1 conjunto) (*)

* Poderá não ser fornecido em alguns países ou regiões.

Auscultadores estéreo de cancelamento do ruído sem fios
WH-CH700N

Localização e função das peças

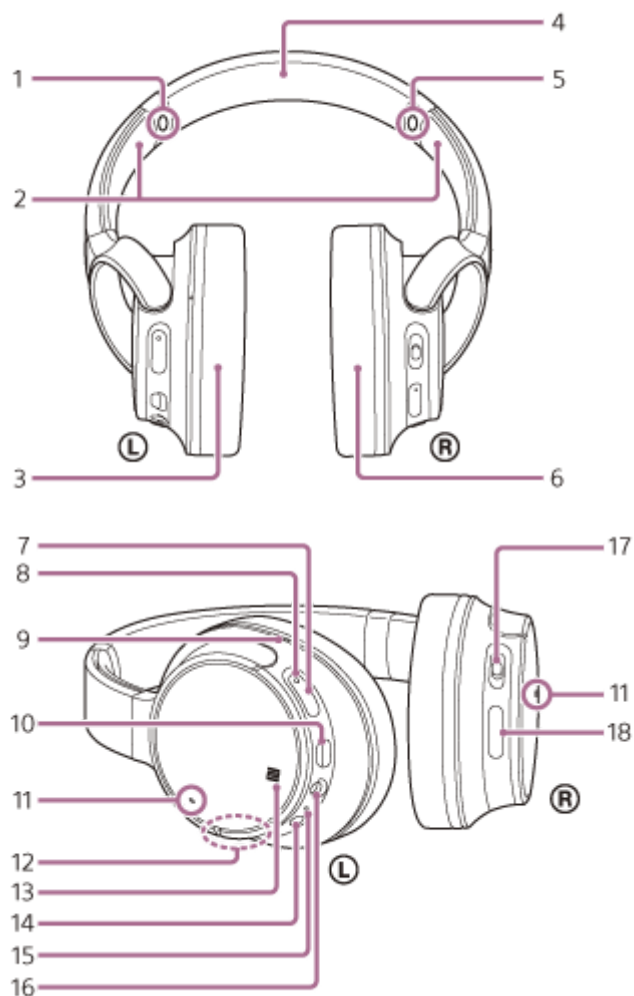

1. Marca L
2. Deslizador
Deslize para ajustar o comprimento do aro para a cabeça.
3. Ⓛ unidade esquerda
4. Aro para cabeça
5. Marca R
6. Ⓡ unidade direita
7. Botão ⏻ (alimentação)
8. Indicador (azul/vermelho)
Acende-se a vermelho durante o carregamento.
Acende-se a vermelho ou azul para indicar o estado da alimentação ou comunicação do sistema de auscultadores.
9. Ponto tátil
A unidade da esquerda tem um ponto tátil.
10. Porta micro USB
Ligue um computador ou o transformador de CA USB (não fornecido) a esta porta com o cabo micro USB fornecido para carregar o sistema de auscultadores.
11. Microfone
Capta o som da sua voz (enquanto fala ao telefone) e suprime o ruído (quando utilizar a função de cancelamento do ruído). Utilize os microfones da esquerda e da direita quando falar ao telefone.

12. Antena incorporada

O sistema de auscultadores possui uma antena Bluetooth incorporada.

13. Marca N

14. Botão NC (cancelamento de ruído)

15. Indicador (verde)





Mostra o estado do cancelamento de ruído.

16. Tomada INPUT

Ligue um leitor de música ou outro dispositivo a esta tomada, utilizando o cabo para auscultadores fornecido.

Certifique-se de que insere a ficha do leitor de música até encaixar com um clique. Caso contrário, poderá não ouvir o som normalmente.

17. Interruptor Jog

( /  (reproduzir/chamada),  (anterior),  (seguinte))

Controla várias funções quando efetua uma chamada ou reproduz música.

18. Botões VOL +/-

Tópico relacionado

- [Acerca do indicador](#)
- [Verificar a carga restante da bateria](#)

Auscultadores estéreo de cancelamento do ruído sem fios
WH-CH700N

Acerca do indicador

Pode verificar vários estados do sistema de auscultadores através dos indicadores.

● : Acende-se a azul / ● : Acende-se a vermelho / ● : Acende-se a verde / - : Apaga-se

Indicador (azul/vermelho) junto do botão

Ligar

● - ● (pisca duas vezes)

Desligar

 (acende-se durante cerca de dois segundos)

Indicação do estado Bluetooth

- Modo de emparelhamento



- Não ligado

● - - ● - - ● - - ● (intervalos de cerca de um segundo)

- Processo de ligação concluído

● ● ● ● ● ● ● ● (pisca rapidamente durante cerca de cinco segundos)

- Ligado

● - - - (intervalo de cerca de cinco segundos) - - - ●

- Chamada recebida



Indicação da carga restante da bateria

- Alta



- Média



- Baixa (é necessário carregar)



Para obter mais informações, consulte [“Verificar a carga restante da bateria”](#).

Carregamento

- Durante o carregamento



Desliga após o carregamento estar concluído.

- Carregamento anormal



Outro

- Inicialização concluída



Para obter mais informações, consulte [“Inicializar o sistema de auscultadores para restaurar as definições de fábrica”](#).

O indicador junto ao botão NC

Função de cancelamento de ruído (verde)

- Cancelamento de ruído ligado
- Cancelamento de ruído desligado

Para obter mais informações, consulte [“O que é o cancelamento de ruído?”](#).

Sugestão

- Quando a carga restante da bateria é reduzida, o indicador muda de azul para vermelho, exceto no modo de emparelhamento.

Auscultadores estéreo de cancelamento do ruído sem fios
WH-CH700N

Carregar o sistema de auscultadores

O sistema de auscultadores contém uma bateria recarregável de íões de lítio. Carregue o sistema de auscultadores utilizando o cabo micro USB fornecido.

1 Ligue o sistema de auscultadores a uma tomada de CA.

Utilize o cabo micro USB fornecido e um transformador de CA USB para ligar.

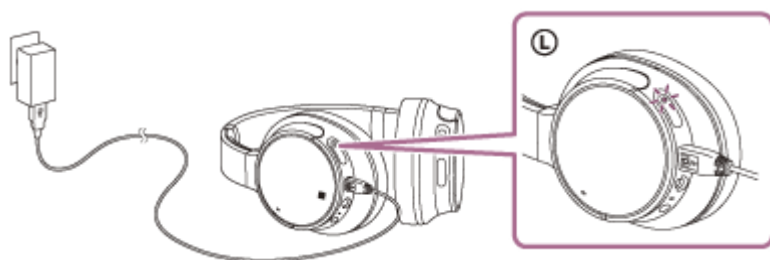

- O indicador (vermelho) do sistema de auscultadores acende-se.
- O carregamento fica concluído em cerca de 7 horas (*) e o indicador (vermelho) desliga-se automaticamente.

* Tempo necessário para carregar a bateria sem carga até à sua capacidade máxima. O tempo pode ser diferente, dependendo das condições de utilização.

Após o carregamento estar concluído, desligue o cabo micro USB.

Sugestão

- O carregamento também é possível ligando o cabo micro USB fornecido a um computador a funcionar.
- Pode utilizar o sistema de auscultadores ligando o cabo para auscultadores fornecido, mesmo durante o carregamento.
- Se o carregamento for iniciado e o sistema de auscultadores estiver ligado, este irá desligar-se automaticamente.

Nota

- O carregamento pode não ser bem sucedido, dependendo do transformador de CA USB.
- Se a bateria recarregável não tiver sido utilizada durante um longo período de tempo, a sua duração pode ser reduzida. No entanto, o tempo de vida da bateria aumentará após alguns carregamentos.
- Se guardar o sistema de auscultadores durante um longo período de tempo, carregue a bateria até à respetiva capacidade máxima uma vez a cada 6 meses para evitar a descarga excessiva.
- Se o sistema de auscultadores não for utilizado durante um longo período de tempo, o carregamento da bateria poderá demorar mais tempo.
- Se o computador entrar no modo de hibernação enquanto o sistema de auscultadores estiver ligado ao mesmo, o carregamento não será devidamente concluído. Verifique a definição do computador antes de proceder ao carregamento. O indicador (vermelho) irá desligar-se automaticamente se o computador entrar no modo de hibernação. Neste caso, volte a carregar o sistema de auscultadores.
- Quando ligar o sistema de auscultadores ao computador com um cabo USB durante o carregamento ou após o carregamento ter terminado, não pode ligar o sistema de auscultadores ou efetuar operações como o registo ou ligação a um dispositivo Bluetooth, reprodução de música, etc.
- A função de cancelamento de ruído não pode ser utilizada durante o carregamento ou caso se mantenham ligados ao computador após o carregamento estar concluído.

- Se o sistema de auscultadores detetar um problema durante o carregamento devido às causas que se seguem, o indicador (vermelho) poderá desligar-se ou ficar intermitente, apesar de não ter sido concluído o carregamento. Neste caso, proceda novamente ao carregamento dentro do intervalo de temperatura de carregamento. Se o problema persistir, consulte um agente Sony mais próximo.
 - A temperatura ambiente excede o intervalo da temperatura de carregamento de 5 °C a 35 °C
 - Existe um problema na bateria.
- Se o sistema de auscultadores não for utilizado durante um longo período de tempo, o indicador (vermelho) poderá não se acender quando ligar o cabo micro USB para carregar o sistema de auscultadores. Aguarde o período de tempo especificado até o indicador (vermelho) se acender.
- Se a duração da bateria recarregável incorporada diminuir significativamente, a bateria deve ser substituída. Para obter uma bateria recarregável de substituição, consulte o agente Sony mais próximo.
- Evite a exposição a temperaturas extremas, luz solar direta, humidade, areia, poeiras ou choques elétricos. Nunca deixe o sistema de auscultadores no interior de um automóvel estacionado.
- Quando ligar a um computador, utilize apenas o cabo micro USB fornecido e certifique-se de que efetua a ligação diretamente. O carregamento não será concluído corretamente com uma ligação indireta, por exemplo, através de um hub USB.

Auscultadores estéreo de cancelamento do ruído sem fios
WH-CH700N

Tempo de funcionamento disponível

O tempo de funcionamento disponível do sistema de auscultadores com a bateria totalmente carregada é o seguinte:

Ligação Bluetooth

Tempo de reprodução de música

Codec	DSEE	Função de cancelamento de ruído	Tempo de funcionamento disponível
Qualcomm aptX™ audio/aptX HD	AUTO/DESLIGADO	Função de cancelamento de ruído: LIGADA	Máx. de 35 horas
		DESLIGADO	Máx. de 40 horas
SBC/AAC	AUTO	Função de cancelamento de ruído: LIGADA	Máx. de 35 horas
		DESLIGADO	Máx. de 40 horas
	DESLIGADO	Função de cancelamento de ruído: LIGADA	Máx. de 40 horas
		DESLIGADO	Máx. de 45 horas

- É possível cerca de 60 minutos de reprodução de música após 10 minutos de carga.

Tempo de comunicação

Função de cancelamento de ruído	Tempo de funcionamento disponível
Função de cancelamento de ruído: LIGADA	Máx. de 35 horas
DESLIGADO	Máx. de 40 horas

Tempo em espera

Função de cancelamento de ruído	Tempo de funcionamento disponível
Função de cancelamento de ruído: LIGADA	Máx. de 35 horas
DESLIGADO	Máx. de 200 horas

Ligação com fios, Função de cancelamento de ruído **LIGADA**: máx. de 50 horas

Sugestão

- Se utilizar a aplicação “Sony | Headphones Connect”, pode ver qual é o codec que é utilizado numa ligação ou comutar a função DSEE.

Nota

- As horas de utilização podem ser diferentes, dependendo das definições e das condições de utilização.

Tópico relacionado

- [Codecs suportados](#)
- [Acerca da função DSEE](#)
- [O que pode fazer com a aplicação "Sony | Headphones Connect"](#)

4-729-822-31(8) Copyright 2018 Sony Corporation

Auscultadores estéreo de cancelamento do ruído sem fios
WH-CH700N

Verificar a carga restante da bateria

Pode verificar a carga restante da bateria recarregável.

Quando liga o sistema de auscultadores, o indicador (azul) pisca duas vezes e, em seguida, o indicador (vermelho) pisca.

Quando premir o botão  enquanto a alimentação está ligada, o indicador (vermelho) pisca e a orientação por voz indica a carga restante da bateria.

O indicador (vermelho) pisca de acordo com a carga restante da bateria, do seguinte modo.

Pisca 3 vezes ● - - ● - - ●: Alta "Battery level high" (Nível da bateria elevado)

Pisca 2 vezes ● - - ●: Média "Battery level medium" (Nível da bateria médio)

Pisca 1 vez ●: Baixa (é necessário carregar) "Battery level low" (Nível da bateria baixo)

Quando a bateria está quase sem carga

O indicador fica vermelho. Quando a bateria fica sem carga, o sistema de auscultadores emite um sinal sonoro de aviso, é emitida a orientação por voz "Please recharge headset" (Recarregar os auscultadores) e o sistema de auscultadores desliga-se automaticamente.

Quando estiver a utilizar um iPhone ou iPod touch

Quando o sistema de auscultadores estiver ligado a um iPhone ou iPod touch (iOS) que suporte HFP (Hands-free Profile), mostrará um ícone que indica a carga restante da bateria do sistema de auscultadores no ecrã.

Dispositivos utilizáveis

iPhone ou iPod touch que suporta HFP (Hands-free Profile) (iOS 5.0 ou posterior)

iOS 10.2 ou posterior

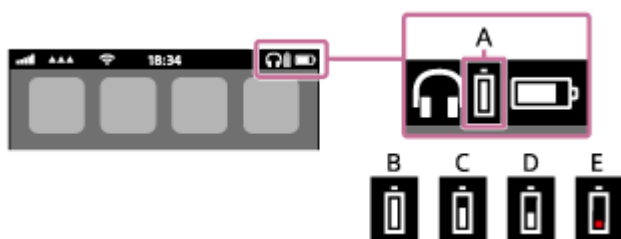

iOS 7.0 ou posterior

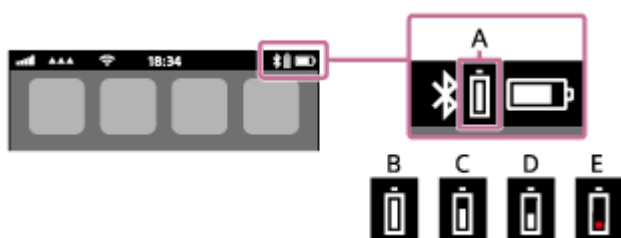

iOS 5.X/6.X

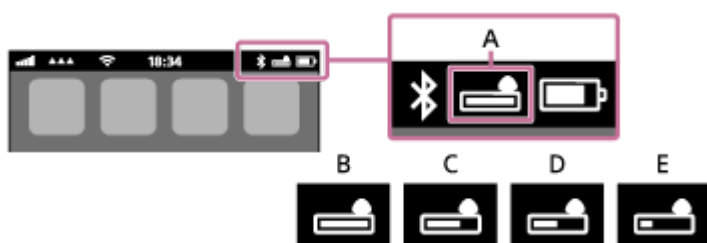

- A:** Carga restante da bateria do sistema de auscultadores
- B:** 100% a 70%
- C:** 70% a 50%
- D:** 50% a 20%
- E:** 20% ou menos (precisa de carregamento)

Sugestão

- Também pode verificar a carga restante da bateria com a aplicação “Sony | Headphones Connect”. Os smartphones Android e iPhone /iPod touch suportam esta aplicação.

Nota

- Se ligar o sistema de auscultadores a um iPhone ou iPod touch com “Media audio” (A2DP) apenas numa ligação multiponto, a carga restante da bateria não é apresentada corretamente.

Tópico relacionado

- [O que pode fazer com a aplicação “Sony | Headphones Connect”](#)

4-729-822-31(8) Copyright 2018 Sony Corporation

Auscultadores estéreo de cancelamento do ruído sem fios
WH-CH700N

Requisitos do sistema para carregamento da bateria utilizando USB

Transformador de CA USB

Um transformador de CA USB comercialmente disponível, capaz de fornecer mais de 0,5 A (500 mA)

Computador pessoal

(A partir de dezembro de 2017)

Computadores em que o seguinte SO está instalado e um terminal USB está equipado como padrão

- Não garantimos a operação em todos os computadores que satisfaçam o ambiente seguinte.
- As operações que utilizarem um computador personalizado ou montado em casa não são garantidas.

(quando da utilização do Windows®)

Windows® 10 Home / Windows® 10 Pro

Windows® 8.1 / Windows® 8.1 Pro

Windows® 8 / Windows® 8 Pro

Windows® 7 Home Basic / Home Premium / Professional / Ultimate

(quando da utilização do Mac)

Mac OS X (versão 10.9 ou posterior)

O design e as especificações técnicas estão sujeitos a alterações sem aviso prévio.

Auscultadores estéreo de cancelamento do ruído sem fios
WH-CH700N

Ligar o sistema de auscultadores

- 1 Prima continuamente o botão  durante cerca de 2 segundos até o indicador (azul) piscar.



Tópico relacionado

- [Desligar o sistema de auscultadores](#)

Auscultadores estéreo de cancelamento do ruído sem fios
WH-CH700N

Desligar o sistema de auscultadores

- 1 Prima continuamente o botão  durante cerca de 2 segundos até o indicador (azul) se apagar.



Tópico relacionado

- [Ligar o sistema de auscultadores](#)

Auscultadores estéreo de cancelamento do ruído sem fios
WH-CH700N

Como estabelecer uma ligação sem fios com dispositivos Bluetooth

Pode ouvir música e fazer chamadas mãos-livres com o sistema de auscultadores sem fios utilizando a função Bluetooth do seu dispositivo.

Registo (emparelhamento) do dispositivo

Quando da utilização da função Bluetooth pela primeira vez, deve registar previamente ambos os dispositivos para permitir a ligação. A operação para registar um dispositivo tem o nome de registo (emparelhamento) do dispositivo. Se o dispositivo a ser ligado não suportar a função conecte-se com um só toque (NFC), utilize o sistema de auscultadores e o dispositivo para efetuar o registo (emparelhamento) do dispositivo. Se o dispositivo suportar a função conecte-se com um só toque (NFC), basta tocar para efetuar o registo (emparelhamento) do dispositivo e estabelecer a ligação por Bluetooth.

Ligar o sistema de auscultadores a um dispositivo registado (emparelhado)

Depois de o dispositivo estar registado, não é necessário registá-lo novamente. Ligue-o utilizando um método adequado.

Auscultadores estéreo de cancelamento do ruído sem fios
WH-CH700N

Efetue a conecte-se com um só toque (NFC) com um smartphone (Android 4.1 ou superior)

Quando tocar no sistema de auscultadores com um smartphone, o sistema de auscultadores liga-se automaticamente e, em seguida, o emparelhamento é efetuado e uma ligação Bluetooth é estabelecida.

Smartphones compatíveis

Smartphones compatíveis com NFC, instalados com Android™ 4.1 ou superior

NFC

NFC (Near Field Communication) é uma tecnologia que permite a comunicação sem fios de curto alcance entre vários dispositivos, como smartphones e tags IC. Graças à função NFC, a comunicação de dados — por exemplo, emparelhamento Bluetooth — pode ser facilmente conseguida tocando com dispositivos compatíveis com NFC entre si (isto é, no símbolo da Marca N ou no local designado em cada dispositivo).

1 Desbloqueie o ecrã do smartphone, se estiver bloqueado.

2 Selecione [Setting] — [More].

3 Ligue a função NFC.

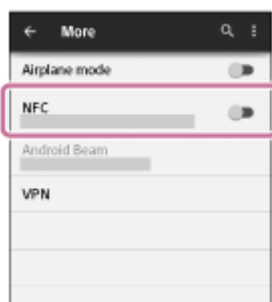

*O procedimento apresentado acima é um exemplo. Para obter mais informações, consulte o manual de instruções fornecido com o seu smartphone Android.

4 Toque no sistema de auscultadores com o smartphone.

- Toque com o smartphone na Marca N do sistema de auscultadores. Continue a tocar no sistema de auscultadores com o smartphone até que este reaja.
- Consulte o manual de instruções do smartphone para conhecer o local designado a tocar no smartphone.

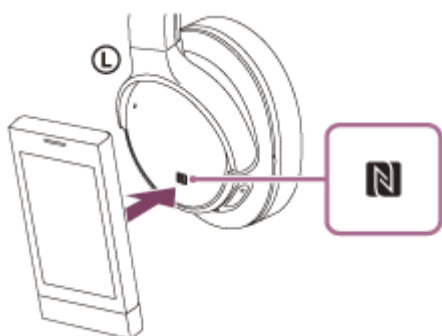

Siga as instruções apresentadas no ecrã para concluir o emparelhamento e a ligação.

Quando o sistema de auscultadores estiver ligado ao smartphone, o indicador (azul) começa a piscar lentamente. É emitida a orientação por voz “BLUETOOTH connected” (BLUETOOTH ligado).

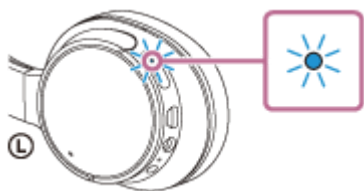

- Para desligar, toque novamente no smartphone.
- Para ligar um smartphone emparelhado, efetue o passo 4.
- Desbloqueie o ecrã do smartphone, se estiver bloqueado.

Sugestão

- O procedimento acima apresentado é um exemplo. Para obter mais informações, consulte o manual de instruções fornecido com o seu smartphone Android.
- Se não conseguir ligar o sistema de auscultadores, experimente o seguinte.
 - Desbloqueie o ecrã do smartphone, se estiver bloqueado, e mova lentamente o smartphone sobre a marca N.
 - Se o smartphone estiver numa capa, retire a capa.
- Se tocar com um smartphone compatível com NFC no sistema de auscultadores, o smartphone termina a ligação Bluetooth com qualquer dispositivo atual e liga-se ao sistema de auscultadores (função conecte-se com um só toque).

Tópico relacionado

- [Como estabelecer uma ligação sem fios com dispositivos Bluetooth](#)
- [Desligar o smartphone com um só toque \(NFC\)](#)
- [Mudar o dispositivo com um só toque \(NFC\)](#)
- [Ouvir música a partir de um dispositivo através de uma ligação Bluetooth](#)

Auscultadores estéreo de cancelamento do ruído sem fios
WH-CH700N

Desligar o smartphone com um só toque (NFC)

Pode desligar o sistema de auscultadores do smartphone ligado tocando no sistema de auscultadores com o mesmo.

1 Desbloqueie o ecrã do smartphone, se estiver bloqueado.

2 Toque no sistema de auscultadores com o smartphone.

Toque com o smartphone na marca N no sistema de auscultadores. É emitida a orientação por voz “BLUETOOTH disconnected” (BLUETOOTH desligado).

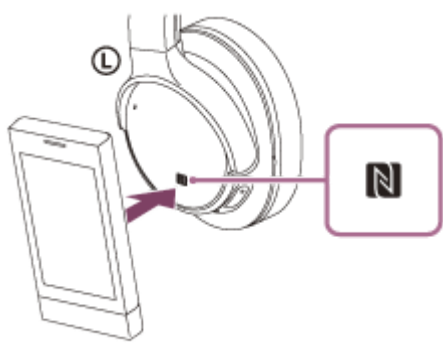

Nota

- Depois de desligar o sistema de auscultadores do smartphone, se não for realizada qualquer operação durante cerca de 5 minutos, o sistema de auscultadores desliga-se automaticamente. Para desligar o sistema de auscultadores antes disso, prima continuamente o botão  durante cerca de 2 segundos. É emitida a orientação por voz “Power off” (Alimentação desligada), o indicador (azul) apaga-se e, em seguida, o sistema de auscultadores apaga-se.

Auscultadores estéreo de cancelamento do ruído sem fios
WH-CH700N

Mudar o dispositivo com um só toque (NFC)

- Quando o sistema de auscultadores está ligado a um dispositivo Bluetooth, se tocar com um smartphone compatível com NFC no sistema de auscultadores, este é ligado ao smartphone que tocou no sistema de auscultadores mais recentemente (função conecte-se com um só toque). No entanto, se estiver a falar num telemóvel Bluetooth ligado ao sistema de auscultadores, não pode alternar a ligação Bluetooth com um só toque.
- Quando o sistema de auscultadores estiver ligado a um smartphone compatível com NFC, se tocar com o smartphone noutra sistema de auscultadores Bluetooth compatível com NFC ou altifalante Bluetooth, o smartphone desliga-se do sistema de auscultadores e liga-se ao dispositivo Bluetooth no qual tocou.

Nota

- Desbloqueie o ecrã do smartphone, se estiver bloqueado.

Auscultadores estéreo de cancelamento do ruído sem fios
WH-CH700N

Emparelhar e ligar a um smartphone Android

O emparelhamento é o processo necessário para criar uma ligação entre dispositivos Bluetooth para permitir a ligação sem fios. É necessário emparelhar um dispositivo com o sistema de auscultadores para poder estabelecer uma ligação Bluetooth pela primeira vez.

Antes de iniciar a operação de emparelhamento, certifique-se de que:

- O smartphone está a uma distância igual ou inferior a 1 m do sistema de auscultadores.
- O sistema de auscultadores tem carga suficiente.
- O manual de instruções do smartphone está disponível.

1 No sistema de auscultadores, entre no modo de emparelhamento.

Ative o sistema de auscultadores quando o emparelhar com um dispositivo pela primeira vez após a compra ou depois de inicializar (o sistema não possui quaisquer informações de emparelhamento). O sistema de auscultadores entra no modo de emparelhamento automaticamente.

Quando emparelhar um 2º dispositivo ou dispositivos posteriores (o sistema de auscultadores tem informações de emparelhamento para outros dispositivos), prima continuamente o botão  durante cerca de 7 segundos.



Certifique-se de que o indicador pisca a azul e vermelho alternadamente depois de ter libertado o botão. Será emitida a orientação por voz “BLUETOOTH pairing” (Emparelhamento BLUETOOTH).

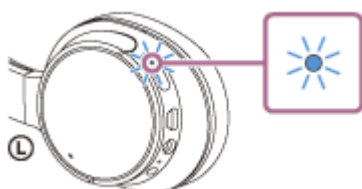

2 Desbloqueie o ecrã do smartphone Android, se estiver bloqueado.

3 Procure este sistema de auscultadores no smartphone.

1. Selecione [Setting] — [Bluetooth].



Toque em  junto de [Bluetooth] para ligar a função Bluetooth.

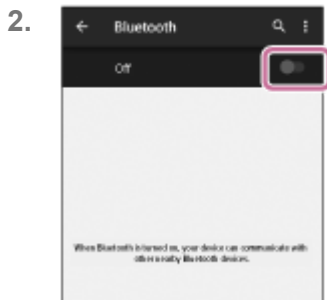

4 Toque em [WH-CH700N].

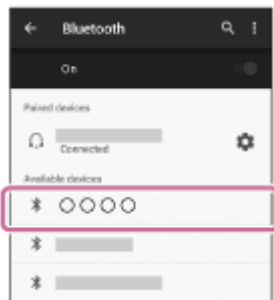

Se for necessária a introdução de palavra-passe (*) no visor do smartphone, introduza “0000”.

O sistema de auscultadores e o smartphone estão emparelhados entre si e ligados. Será emitida a orientação por voz “BLUETOOTH connected” (BLUETOOTH ligado).

Se não estiverem ligados, consulte “[Ligar a um smartphone Android emparelhado](#)”.

Se [WH-CH700N] não aparecer no visor, tente novamente a partir do passo 3.

* A chave-passe pode ser designada por “Código-passe”, “Código PIN” ou “Palavra-passe”.

Sugestão

- O procedimento acima apresentado é um exemplo. Para obter mais informações, consulte o manual de instruções fornecido com o seu smartphone Android.
- Para eliminar todas as informações de emparelhamento, consulte “[Inicializar o sistema de auscultadores para restaurar as definições de fábrica](#)”.

Nota

- Se o emparelhamento não for efetuado num período de cerca de 5 minutos, o modo de emparelhamento será cancelado e o sistema de auscultadores será desligado. Neste caso, comece novamente a partir do passo 1.
- Assim que os dispositivos Bluetooth estiverem emparelhados, não é necessário emparelhá-los novamente, exceto nos seguintes casos:
 - As informações de emparelhamento foram eliminadas após uma reparação, etc.
 - Quando um 9º dispositivo é emparelhado.
O sistema de auscultadores pode ser emparelhado, no máximo, com 8 dispositivos. Se emparelhar um novo dispositivo depois de já ter emparelhado 8 dispositivos, o dispositivo emparelhado com o tempo de ligação mais antigo é substituído pelo novo.
 - Quando as informações de emparelhamento do sistema de auscultadores tiverem sido eliminadas do dispositivo Bluetooth.
 - Quando o sistema de auscultadores é inicializado, todas as informações de emparelhamento são eliminadas. Neste caso, elimine as informações de emparelhamento do sistema de auscultadores do dispositivo Bluetooth e, em seguida, efetue novamente o emparelhamento.
- O sistema de auscultadores pode ser emparelhado com vários dispositivos, mas apenas pode reproduzir música de um dispositivo emparelhado de cada vez.

Tópico relacionado

- [Como estabelecer uma ligação sem fios com dispositivos Bluetooth](#)
- [Ligar a um smartphone Android emparelhado](#)
- [Ouvir música a partir de um dispositivo através de uma ligação Bluetooth](#)
- [Inicializar o sistema de auscultadores para restaurar as definições de fábrica](#)

4-729-822-31(8) Copyright 2018 Sony Corporation

Auscultadores estéreo de cancelamento do ruído sem fios
WH-CH700N

Ligar a um smartphone Android emparelhado

1 Desbloqueie o ecrã do smartphone Android se estiver bloqueado.

2 Ligue o sistema de auscultadores.

Prima o botão  durante cerca de 2 segundos.

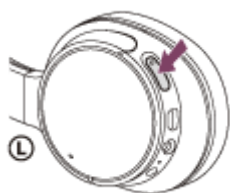

Certifique-se de que o indicador (azul) pisca depois de ter libertado o botão. Ouvirá a orientação por voz “Power on” (Alimentação ligada).

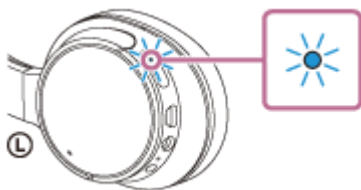

Depois de o sistema de auscultadores estar ligado, se tiver ligado automaticamente ao último dispositivo ligado, será emitida a orientação por voz “BLUETOOTH connected” (BLUETOOTH ligado).

Verifique o estado da ligação no smartphone Android. Se não estiver ligado, avance para o passo 3.

3 Apresente os dispositivos emparelhados com o smartphone.

1. Selecione [Setting] — [Bluetooth].



2. Toque em  junto a [Bluetooth] para ativar a função Bluetooth.

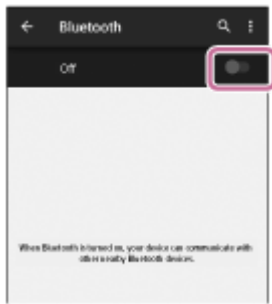

4 Toque em [WH-CH700N].

Ouvirá a orientação por voz “BLUETOOTH connected” (BLUETOOTH ligado).

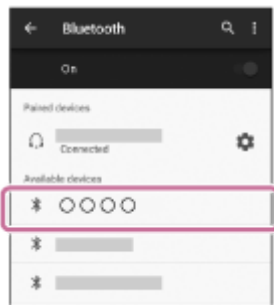

Sugestão

- O procedimento acima apresentado é um exemplo. Para obter mais informações, consulte o manual de instruções fornecido com o seu smartphone Android.

Nota

- Se o último dispositivo Bluetooth ligado for colocado junto do sistema de auscultadores, este pode ligar-se automaticamente ao dispositivo através da simples ativação do sistema de auscultadores. Neste caso, desative a função Bluetooth no dispositivo Bluetooth ou desligue a alimentação.
- Se não conseguir ligar o smartphone ao sistema de auscultadores, desative o emparelhamento no smartphone e efetue novamente o emparelhamento. Para obter mais informações, consulte o manual de instruções fornecido com o seu smartphone.

Tópico relacionado

- [Como estabelecer uma ligação sem fios com dispositivos Bluetooth](#)
- [Emparelhar e ligar a um smartphone Android](#)
- [Ouvir música a partir de um dispositivo através de uma ligação Bluetooth](#)

Auscultadores estéreo de cancelamento do ruído sem fios
WH-CH700N

Emparelhar e ligar com um iPhone

O emparelhamento é o processo necessário para criar uma ligação entre dispositivos Bluetooth para permitir a ligação sem fios. É necessário emparelhar um dispositivo com o sistema de auscultadores para poder estabelecer uma ligação Bluetooth pela primeira vez.

Antes de iniciar a operação de emparelhamento, certifique-se de que:

- O iPhone está posicionado a menos de 1 m do sistema de auscultadores.
- O sistema de auscultadores tem carga suficiente.
- O manual de instruções do iPhone está disponível.

1 No sistema de auscultadores, entre no modo de emparelhamento.

Ative o sistema de auscultadores quando o emparelhar com um dispositivo pela primeira vez após a compra ou depois de inicializar (o sistema não possui quaisquer informações de emparelhamento). O sistema de auscultadores entra no modo de emparelhamento automaticamente.

Quando emparelhar um 2º dispositivo ou dispositivos posteriores (o sistema de auscultadores tem informações de emparelhamento para outros dispositivos), prima continuamente o botão  durante cerca de 7 segundos.



Certifique-se de que o indicador pisca a azul e vermelho alternadamente depois de ter libertado o botão. Será emitida a orientação por voz "BLUETOOTH pairing" (Emparelhamento BLUETOOTH).

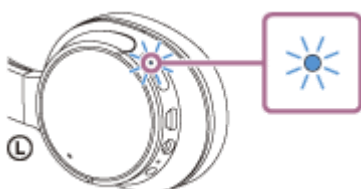

2 Desbloqueie o ecrã do iPhone, se estiver bloqueado.

3 Selecione a definição Bluetooth no iPhone.

1. Selecione [Settings].
2. Toque em [Bluetooth].



3. Toque em [] para mudar para [] (para ligar a função Bluetooth).

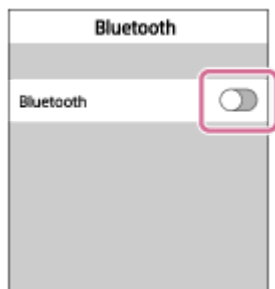

- 4 Toque em [WH-CH700N].

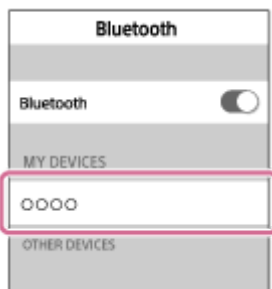

Se for necessária a introdução de palavra-passe (*) no visor do smartphone, introduza “0000”.

O sistema de auscultadores e o iPhone estão emparelhados entre si e ligados. Será emitida a orientação por voz “BLUETOOTH connected” (BLUETOOTH ligado).

Se não estiverem ligados, consulte “[Ligar a um iPhone emparelhado](#)”.

Se [WH-CH700N] não aparecer no visor, tente novamente a partir do passo 3.

* A chave-passe pode ser designada por “Código-passe”, “Código PIN” ou “Palavra-passe”.

Sugestão

- O procedimento acima apresentado é um exemplo. Para obter mais informações, consulte o manual de instruções fornecido com o seu iPhone.
- Para eliminar todas as informações de emparelhamento, consulte “[Inicializar o sistema de auscultadores para restaurar as definições de fábrica](#)”.

Nota

- Se o emparelhamento não for efetuado num período de 5 minutos, o modo de emparelhamento será cancelado e o sistema de auscultadores será desligado. Neste caso, comece novamente a partir do passo 1.
- Assim que os dispositivos Bluetooth estiverem emparelhados, não é necessário emparelhá-los novamente, exceto nos seguintes casos:
 - As informações de emparelhamento foram eliminadas após uma reparação, etc.
 - Quando um 9º dispositivo for emparelhado.
O sistema de auscultadores podem ser emparelhados, no máximo, com 8 dispositivos. Se emparelhar um novo dispositivo depois de já ter emparelhado 8 dispositivos, o dispositivo emparelhado com o tempo de ligação mais antigo é substituído pelo novo.
 - Quando as informações de emparelhamento do sistema de auscultadores tiverem sido eliminadas do dispositivo Bluetooth.
 - Quando o sistema de auscultadores for inicializado.
Todas as informações de emparelhamento são eliminadas. Neste caso, elimine as informações de emparelhamento do sistema de auscultadores do dispositivo Bluetooth e, em seguida, efetue novamente o emparelhamento.
- Se as informações de emparelhamento tiverem sido eliminadas ao inicializar o sistema de auscultadores, etc., elimine as informações de emparelhamento do sistema de auscultadores do seu iPhone e, em seguida, efetue novamente o emparelhamento.

- O sistema de auscultadores pode ser emparelhado com vários dispositivos, mas apenas pode reproduzir música de um dispositivo emparelhado de cada vez.

Tópico relacionado

- [Como estabelecer uma ligação sem fios com dispositivos Bluetooth](#)
- [Ligar a um iPhone emparelhado](#)
- [Ouvir música a partir de um dispositivo através de uma ligação Bluetooth](#)
- [Inicializar o sistema de auscultadores para restaurar as definições de fábrica](#)

4-729-822-31(8) Copyright 2018 Sony Corporation

Auscultadores estéreo de cancelamento do ruído sem fios
WH-CH700N

Ligar a um iPhone emparelhado

1 Desbloqueie o ecrã do iPhone, se estiver bloqueado.

2 Ligue o sistema de auscultadores.

Prima o botão  durante cerca de 2 segundos.

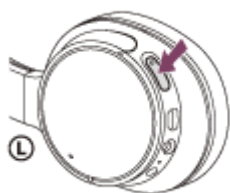

Certifique-se de que o indicador (azul) pisca depois de ter libertado o botão. Ouvirá a orientação por voz “Power on” (Alimentação ligada).

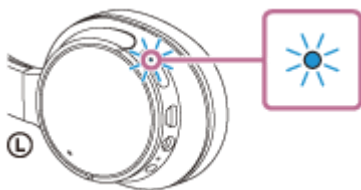



Depois de o sistema de auscultadores estar ligado, se tiver ligado automaticamente ao último dispositivo ligado, será emitida a orientação por voz “BLUETOOTH connected” (BLUETOOTH ligado). Verifique o estado da ligação no iPhone. Se não estiver ligado, avance para o passo 3.

3 Apresente os dispositivos emparelhados com iPhone.

1. Selecione [Settings].
2. Toque em [Bluetooth].



3. Toque em [] para mudar para [] (para ligar a função Bluetooth).

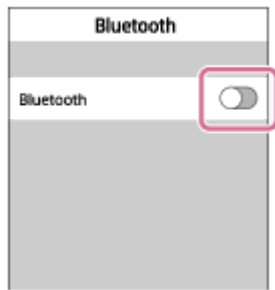

4 Toque em [WH-CH700N].

Ouvirá a orientação por voz “BLUETOOTH connected” (BLUETOOTH ligado).



Sugestão

- O procedimento acima apresentado é um exemplo. Para obter mais informações, consulte o manual de instruções fornecido com o seu iPhone.

Nota

- Se o último dispositivo Bluetooth ligado for colocado junto do sistema de auscultadores, este pode ligar-se automaticamente ao dispositivo através da simples ativação do sistema de auscultadores. Neste caso, desative a função Bluetooth no dispositivo Bluetooth ou desligue a alimentação.
- Se não conseguir ligar o iPhone ao sistema de auscultadores, desative o emparelhamento no seu iPhone e efetue novamente o emparelhamento. Para obter mais informações, consulte o manual de instruções fornecido com o seu iPhone.

Tópico relacionado

- [Como estabelecer uma ligação sem fios com dispositivos Bluetooth](#)
- [Emparelhar e ligar com um iPhone](#)
- [Ouvir música a partir de um dispositivo através de uma ligação Bluetooth](#)

Auscultadores estéreo de cancelamento do ruído sem fios
WH-CH700N

Emparelhar e ligar a um computador (Windows 10)

Pode registar (emparelhar) um computador compatível com Bluetooth (Windows 10) e os auriculares entre si e estabelecer uma ligação Bluetooth. É necessário emparelhar um dispositivo com o sistema de auscultadores para poder estabelecer uma ligação Bluetooth pela primeira vez.

Antes de iniciar a operação de emparelhamento, certifique-se de que:

- O computador tem uma função Bluetooth compatível com ligações de reprodução de música (A2DP).
- O computador está a uma distância igual ou inferior a 1 m do sistema de auscultadores.
- O sistema de auscultadores tem carga suficiente.
- O Manual de Instruções do computador está disponível.
- Dependendo do computador, o adaptador Bluetooth incorporado deve ser ligado. Para saber se existe ou não um adaptador Bluetooth incorporado e obter informações sobre como ligá-lo, consulte o manual de instruções fornecido com o computador.

1 No sistema de auscultadores, entre no modo de emparelhamento.

Ative o sistema de auscultadores quando o emparelhar com um dispositivo pela primeira vez após a compra ou depois de inicializar (o sistema não possui quaisquer informações de emparelhamento). O sistema de auscultadores entra no modo de emparelhamento automaticamente.

Quando emparelhar um 2º dispositivo ou dispositivos posteriores (o sistema de auscultadores tem informações de emparelhamento para outros dispositivos), prima continuamente o botão  durante cerca de 7 segundos.



Certifique-se de que o indicador pisca a azul e vermelho alternadamente depois de ter libertado o botão. Será emitida a orientação por voz “BLUETOOTH pairing” (Emparelhamento BLUETOOTH).

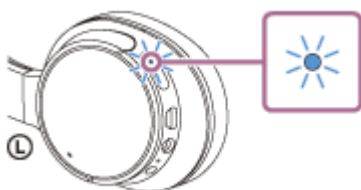

2 Ativar o computador a partir do modo de suspensão.

3 Registe o sistema de auscultadores utilizando o computador.

1. Clique no botão [Start] e, em seguida, em [Settings].
2. Clique em [Devices].

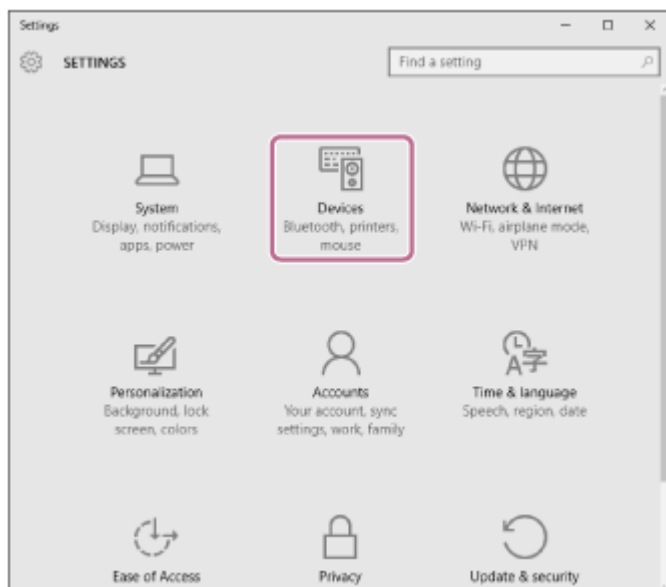

3. Clique no separador [Bluetooth] e, em seguida, clique no botão [Bluetooth] para ligar a função Bluetooth.

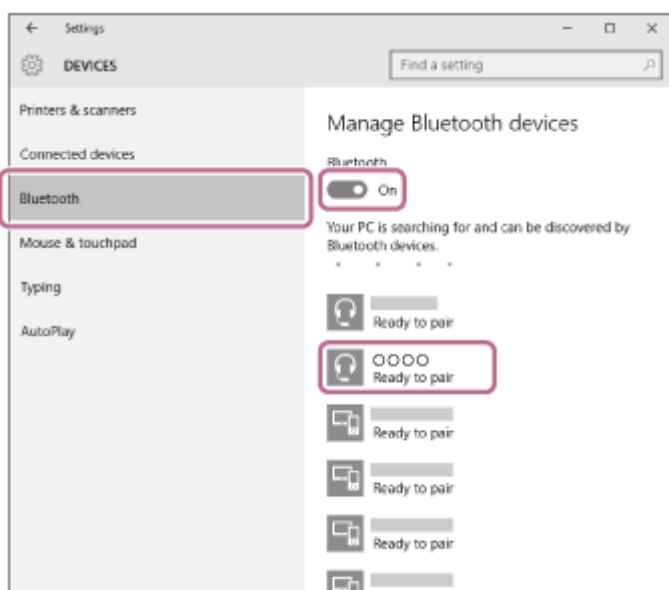

4. Selecione [WH-CH700N] e, em seguida, clique em [Pair].

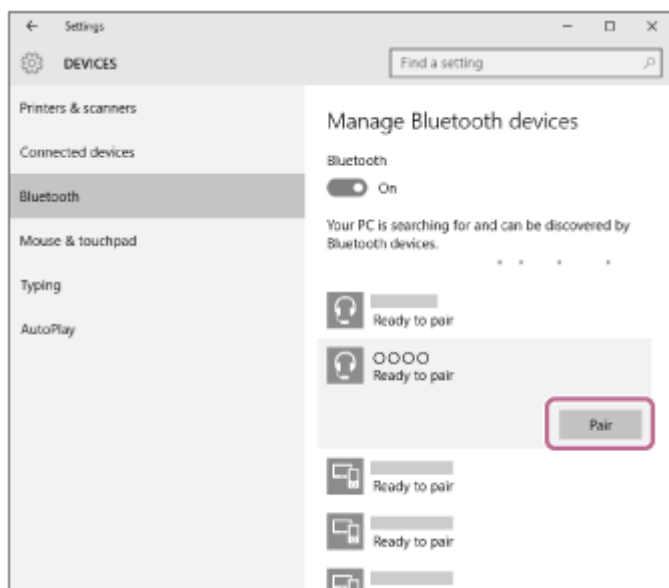

Se for necessária a introdução de palavra-passe (*) no visor do computador, introduza "0000".
O sistema de auscultadores e o computador estão emparelhados entre si e ligados. Será emitida a orientação por voz "BLUETOOTH connected" (BLUETOOTH ligado).

Se não estiverem ligados, consulte [“Ligar a um computador emparelhado \(Windows 10\)”](#).

Se [WH-CH700N] não aparecer no visor, tente novamente a partir do passo 3.

* A chave-passe pode ser designada por “Código-passe”, “Código PIN” ou “Palavra-passe”.

Sugestão

- O procedimento acima apresentado é um exemplo. Para obter mais informações, consulte o manual de instruções fornecido com o seu computador.
- Para eliminar todas as informações de emparelhamento, consulte [“Inicializar o sistema de auscultadores para restaurar as definições de fábrica”](#).

Nota

- Se o emparelhamento não for efetuado num período de cerca de 5 minutos, o modo de emparelhamento será cancelado e o sistema de auscultadores será desligado. Neste caso, comece novamente a partir do passo 1.
- Assim que os dispositivos Bluetooth estiverem emparelhados, não é necessário emparelhá-los novamente, exceto nos seguintes casos:
 - As informações de emparelhamento foram eliminadas após uma reparação, etc.
 - Quando um 9º dispositivo é emparelhado.
O sistema de auscultadores pode ser emparelhado, no máximo, com 8 dispositivos. Se emparelhar um novo dispositivo depois de já ter emparelhado 8 dispositivos, o dispositivo emparelhado com o tempo de ligação mais antigo é substituído pelo novo.
 - Quando as informações de emparelhamento do sistema de auscultadores tiverem sido eliminadas do dispositivo Bluetooth.
 - Quando o sistema de auscultadores é inicializado, todas as informações de emparelhamento são eliminadas. Neste caso, elimine as informações de emparelhamento do sistema de auscultadores do dispositivo Bluetooth e, em seguida, efetue novamente o emparelhamento.
- O sistema de auscultadores pode ser emparelhado com vários dispositivos, mas apenas pode reproduzir música de um dispositivo emparelhado de cada vez.

Tópico relacionado

- [Como estabelecer uma ligação sem fios com dispositivos Bluetooth](#)
- [Ligar a um computador emparelhado \(Windows 10\)](#)
- [Ouvir música a partir de um dispositivo através de uma ligação Bluetooth](#)
- [Desligar a ligação Bluetooth \(após a utilização\)](#)
- [Inicializar o sistema de auscultadores para restaurar as definições de fábrica](#)

Auscultadores estéreo de cancelamento do ruído sem fios
WH-CH700N

Emparelhar e ligar a um computador (Windows 8/Windows 8.1)

O emparelhamento é o processo necessário para criar uma ligação entre dispositivos Bluetooth para permitir a ligação sem fios. É necessário emparelhar um dispositivo com o sistema de auscultadores para poder estabelecer uma ligação Bluetooth pela primeira vez.

Antes de iniciar a operação de emparelhamento, certifique-se de que:

- O computador tem uma função Bluetooth compatível com ligações de reprodução de música (A2DP).
- O computador está a uma distância igual ou inferior a 1 m do sistema de auscultadores.
- O sistema de auscultadores tem carga suficiente.
- O Manual de Instruções do computador está disponível.
- Dependendo do computador, necessitará de ligar o adaptador Bluetooth integrado. Para saber se existe ou não um adaptador Bluetooth incorporado e obter informações sobre como ligá-lo, consulte o manual de instruções fornecido com o computador.

1 No sistema de auscultadores, entre no modo de emparelhamento.

Ative o sistema de auscultadores quando o emparelhar com um dispositivo pela primeira vez após a compra ou depois de inicializar (o sistema não possui quaisquer informações de emparelhamento). O sistema de auscultadores entra no modo de emparelhamento automaticamente.

Quando emparelhar um 2º dispositivo ou dispositivos posteriores (o sistema de auscultadores tem informações de emparelhamento para outros dispositivos), prima continuamente o botão  durante cerca de 7 segundos.

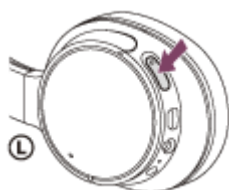

Certifique-se de que o indicador pisca a azul e vermelho alternadamente depois de ter libertado o botão. Será emitida a orientação por voz “BLUETOOTH pairing” (Emparelhamento BLUETOOTH).

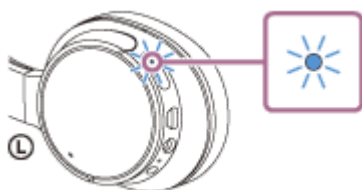

2 Ativar o computador a partir do modo de suspensão.

3 Registe o sistema de auscultadores utilizando o computador.

1. Desloque o ponteiro do rato para o canto superior direito do ecrã (quando utilizar um ecrã tátil, deslize a partir da extremidade direita do ecrã) e, em seguida, selecione [Settings] na barra de atalhos.

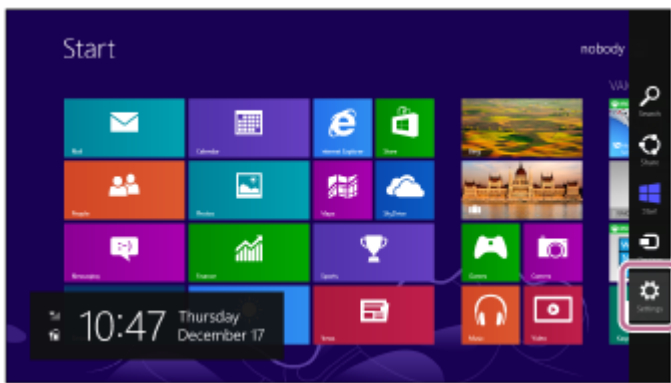

2. Selecione [Change PC settings] no atalho [Settings].

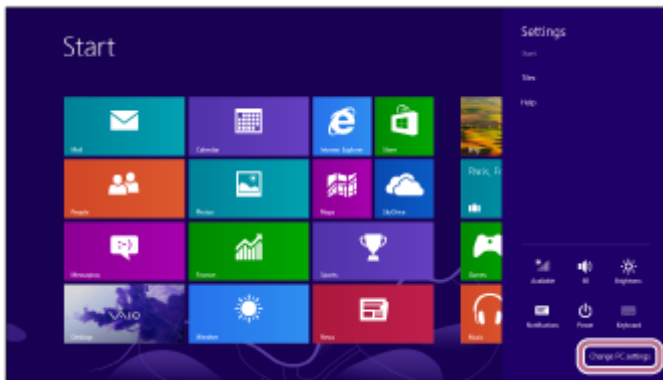

3. Selecione [Devices] em [PC settings].
4. Selecione [Add a device].

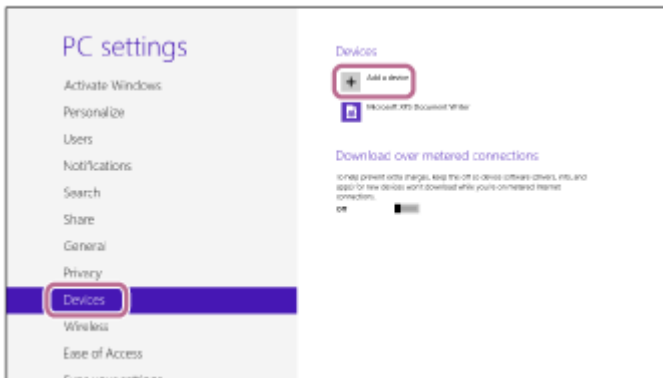

5. Selecione [WH-CH700N].

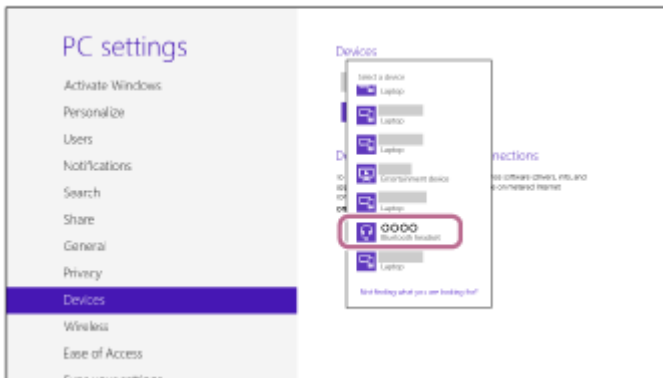

Se for necessária a introdução de palavra-passe (*) no visor do computador, introduza "0000".
 O sistema de auscultadores e o computador estão emparelhados entre si e ligados. Será emitida a orientação por voz "BLUETOOTH connected" (BLUETOOTH ligado).
 Se não estiverem ligados, consulte "[Ligar a um computador emparelhado \(Windows 8/Windows 8.1\)](#)".
 Se [WH-CH700N] não aparecer no visor, tente novamente a partir do passo 3.

* A chave-passe pode ser designada por "Código-passe", "Código PIN" ou "Palavra-passe".

Sugestão

- O procedimento acima apresentado é um exemplo. Para obter mais informações, consulte o manual de instruções fornecido com o seu computador.
- Para eliminar todas as informações de emparelhamento, consulte [“Inicializar o sistema de auscultadores para restaurar as definições de fábrica”](#).

Nota

- Se o emparelhamento não for efetuado num período de cerca de 5 minutos, o modo de emparelhamento será cancelado e o sistema de auscultadores será desligado. Neste caso, comece novamente a partir do passo 1.
- Assim que os dispositivos Bluetooth estiverem emparelhados, não é necessário emparelhá-los novamente, exceto nos seguintes casos:
 - As informações de emparelhamento foram eliminadas após uma reparação, etc.
 - Quando um 9º dispositivo for emparelhado.
O sistema de auscultadores podem ser emparelhados, no máximo, com 8 dispositivos. Se emparelhar um novo dispositivo depois de já ter emparelhado 8 dispositivos, o dispositivo emparelhado com o tempo de ligação mais antigo é substituído pelo novo.
 - Quando as informações de emparelhamento do sistema de auscultadores tiverem sido eliminadas do dispositivo Bluetooth.
 - Quando o sistema de auscultadores for inicializado.
Todas as informações de emparelhamento são eliminadas. Neste caso, elimine as informações de emparelhamento do sistema de auscultadores do dispositivo Bluetooth e, em seguida, efetue novamente o emparelhamento.
- O sistema de auscultadores pode ser emparelhado com vários dispositivos, mas apenas pode reproduzir música de um dispositivo emparelhado de cada vez.

Tópico relacionado

- [Como estabelecer uma ligação sem fios com dispositivos Bluetooth](#)
- [Ligar a um computador emparelhado \(Windows 8/Windows 8.1\)](#)
- [Ouvir música a partir de um dispositivo através de uma ligação Bluetooth](#)
- [Desligar a ligação Bluetooth \(após a utilização\)](#)
- [Inicializar o sistema de auscultadores para restaurar as definições de fábrica](#)

Auscultadores estéreo de cancelamento do ruído sem fios
WH-CH700N

Emparelhar e ligar a um computador (Windows 7)

O emparelhamento é o processo necessário para criar uma ligação entre dispositivos Bluetooth para permitir a ligação sem fios. É necessário emparelhar um dispositivo com o sistema de auscultadores para poder estabelecer uma ligação Bluetooth pela primeira vez.

Antes de iniciar a operação de emparelhamento, certifique-se de que:

- O computador tem uma função Bluetooth compatível com ligações de reprodução de música (A2DP).
- O computador está a uma distância igual ou inferior a 1 m do sistema de auscultadores.
- O sistema de auscultadores tem carga suficiente.
- O Manual de Instruções do computador está disponível.
- Dependendo do computador, necessita de ligar o adaptador Bluetooth integrado. Para saber se existe ou não um adaptador Bluetooth incorporado e obter informações sobre como ligá-lo, consulte o manual de instruções fornecido com o computador.

1 No sistema de auscultadores, entre no modo de emparelhamento.

Ative o sistema de auscultadores quando o emparelhar com um dispositivo pela primeira vez após a compra ou depois de inicializar (o sistema não possui quaisquer informações de emparelhamento). O sistema de auscultadores entra no modo de emparelhamento automaticamente.

Quando emparelhar um 2º dispositivo ou dispositivos posteriores (o sistema de auscultadores tem informações de emparelhamento para outros dispositivos), prima continuamente o botão  durante cerca de 7 segundos.



Certifique-se de que o indicador pisca a azul e vermelho alternadamente depois de ter libertado o botão. Será emitida a orientação por voz “BLUETOOTH pairing” (Emparelhamento BLUETOOTH).

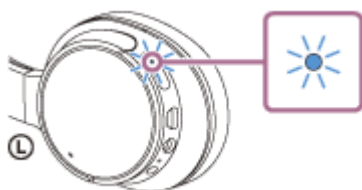

2 Ativar o computador a partir do modo de suspensão.

3 Procure o sistema de auscultadores utilizando o computador.

1. Clique no botão [Start] e, em seguida, em [Devices and Printers].
2. Clique em [Add a device].

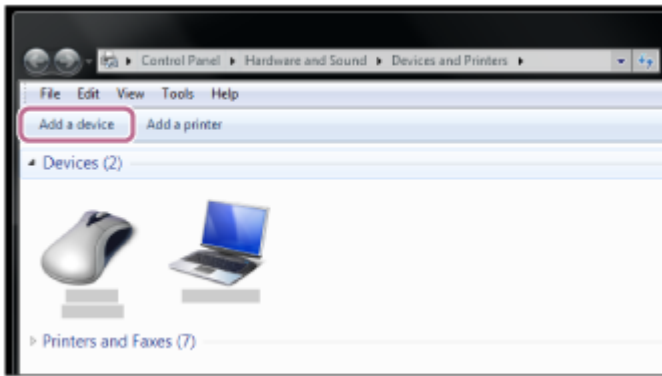

4 Selecione [WH-CH700N] e, em seguida, clique em [Next].

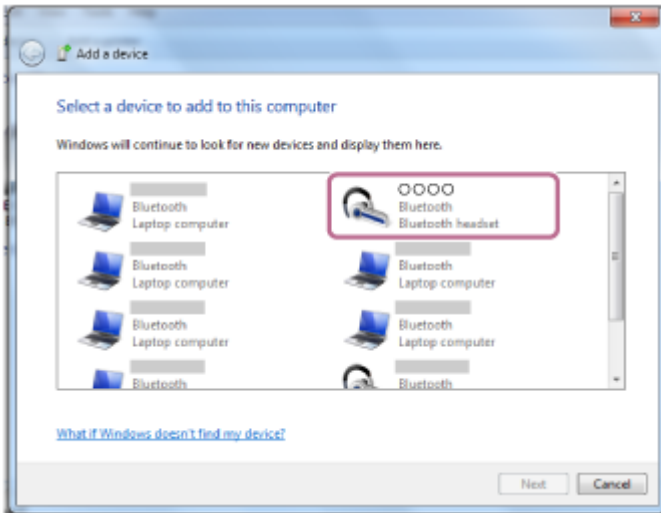

Se for necessária a introdução de palavra-passe (*) no visor do computador, introduza "0000".

O sistema de auscultadores e o computador estão emparelhados entre si e ligados. Será emitida a orientação por voz "BLUETOOTH connected" (BLUETOOTH ligado).

Se não estiverem ligados, consulte "[Ligar a um computador emparelhado \(Windows 7\)](#)".

Se [WH-CH700N] não aparecer no visor, tente novamente a partir do passo 3.

* A chave-passe pode ser designada por "Código-passe", "Código PIN" ou "Palavra-passe".

Sugestão

- O procedimento acima apresentado é um exemplo. Para obter mais informações, consulte o manual de instruções fornecido com o seu computador.
- Para eliminar todas as informações de emparelhamento, consulte "[Inicializar o sistema de auscultadores para restaurar as definições de fábrica](#)".

Nota

- Se o emparelhamento não for efetuado num período de cerca de 5 minutos, o modo de emparelhamento será cancelado e o sistema de auscultadores será desligado. Neste caso, comece novamente a partir do passo 1.
- Assim que os dispositivos Bluetooth estiverem emparelhados, não é necessário emparelhá-los novamente, exceto nos seguintes casos:
 - As informações de emparelhamento foram eliminadas após uma reparação, etc.
 - Quando um 9º dispositivo for emparelhado.
O sistema de auscultadores podem ser emparelhados, no máximo, com 8 dispositivos. Se emparelhar um novo dispositivo depois de já ter emparelhado 8 dispositivos, o dispositivo emparelhado com o tempo de ligação mais antigo é substituído pelo novo.
 - Quando as informações de emparelhamento do sistema de auscultadores tiverem sido eliminadas do dispositivo Bluetooth.
 - Quando o sistema de auscultadores for inicializado.

Todas as informações de emparelhamento são eliminadas. Neste caso, elimine as informações de emparelhamento do sistema de auscultadores do dispositivo Bluetooth e, em seguida, efetue novamente o emparelhamento.

- O sistema de auscultadores pode ser emparelhado com vários dispositivos, mas apenas pode reproduzir música de um dispositivo emparelhado de cada vez.

Tópico relacionado

- [Como estabelecer uma ligação sem fios com dispositivos Bluetooth](#)
- [Ligar a um computador emparelhado \(Windows 7\)](#)
- [Ouvir música a partir de um dispositivo através de uma ligação Bluetooth](#)
- [Desligar a ligação Bluetooth \(após a utilização\)](#)
- [Inicializar o sistema de auscultadores para restaurar as definições de fábrica](#)

4-729-822-31(8) Copyright 2018 Sony Corporation

Auscultadores estéreo de cancelamento do ruído sem fios
WH-CH700N

Ligar a um computador emparelhado (Windows 10)

Antes de iniciar a operação, certifique-se do seguinte:

- Dependendo do computador, necessita de ligar o adaptador Bluetooth integrado. Para saber se existe ou não um adaptador Bluetooth incorporado e obter informações sobre como ligá-lo, consulte o manual de instruções fornecido com o computador.

1 Ativar o computador a partir do modo de suspensão.

2 Ligue o sistema de auscultadores.

Prima o botão  durante cerca de 2 segundos.

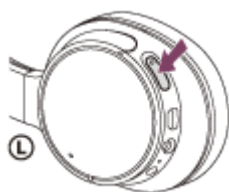

Certifique-se de que o indicador (azul) pisca depois de ter libertado o botão. Ouvirá a orientação por voz “Power on” (Alimentação ligada).

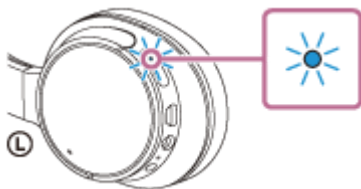

Depois de o sistema de auscultadores estar ligado, se tiver ligado automaticamente ao último dispositivo ligado, será emitida a orientação por voz “BLUETOOTH connected” (BLUETOOTH ligado).

Utilize o computador para verificar se a ligação está estabelecida. Se não estiver estabelecida, avance para o passo 3.

Se o computador estiver ligado ao último dispositivo Bluetooth ligado, desligue-o e, em seguida, avance para o passo seguinte.

3 Selecione o sistema de auscultadores utilizando o computador.

1. Clique com o botão direito do rato no ícone do volume na barra de ferramentas do Windows e, em seguida, clique em [Playback devices].

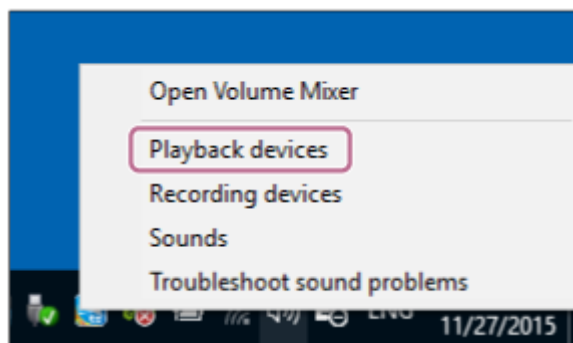

2. Clique com o botão direito do rato em [WH-CH700N].
Se não aparecer [WH-CH700N], clique com o botão direito do rato no ecrã [Sound] e selecione [Show Disabled Devices].

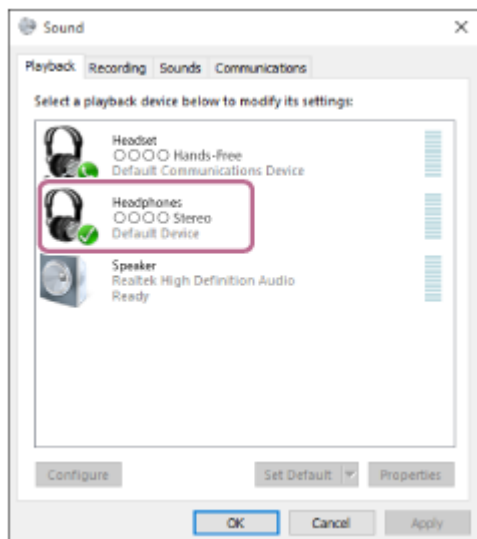

3. Clique em [Connect].

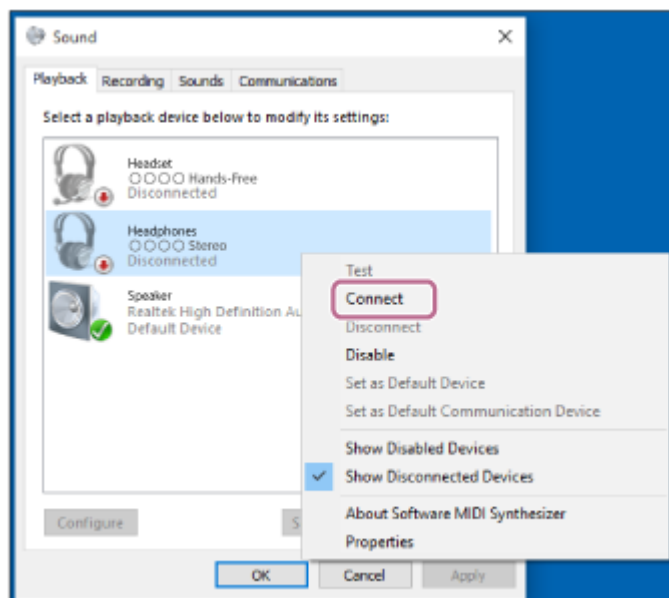

A ligação é estabelecida.

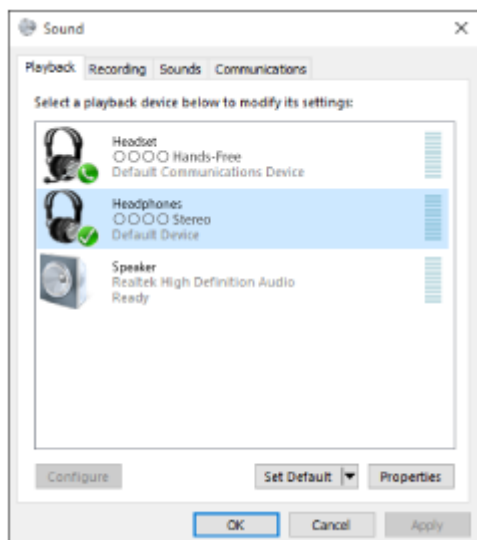

Sugestão

- O procedimento acima apresentado é um exemplo. Para obter mais informações, consulte o manual de instruções fornecido com o seu computador.

Nota

- Se a qualidade do som na reprodução de música for baixa, certifique-se de que a função que suporta ligações de reprodução de música (A2DP) está disponível no computador. Para obter mais informações, consulte o manual de instruções fornecido com o seu computador.
- Se o último dispositivo Bluetooth ligado for colocado junto do sistema de auscultadores, este pode ligar-se automaticamente ao dispositivo através da simples ativação do sistema de auscultadores. Neste caso, desative a função Bluetooth no dispositivo Bluetooth ou desligue a alimentação.
- Se não conseguir ligar o computador ao sistema de auscultadores, desative o emparelhamento no computador e efetue novamente o emparelhamento. Para obter mais informações, consulte o manual de instruções fornecido com o seu computador.

Tópico relacionado

- [Como estabelecer uma ligação sem fios com dispositivos Bluetooth](#)
- [Emparelhar e ligar a um computador \(Windows 10\)](#)
- [Ouvir música a partir de um dispositivo através de uma ligação Bluetooth](#)
- [Desligar a ligação Bluetooth \(após a utilização\)](#)

Auscultadores estéreo de cancelamento do ruído sem fios
WH-CH700N

Ligar a um computador emparelhado (Windows 8/Windows 8.1)

Antes de iniciar a operação, certifique-se do seguinte:

- Dependendo do computador, necessita de ligar o adaptador Bluetooth integrado. Para saber se existe ou não um adaptador Bluetooth incorporado e obter informações sobre como ligá-lo, consulte o manual de instruções fornecido com o computador.

1 Ativar o computador a partir do modo de suspensão.

2 Ligue o sistema de auscultadores.

Prima o botão  durante cerca de 2 segundos.

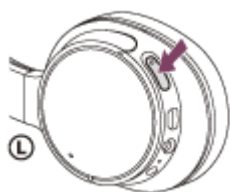

Certifique-se de que o indicador (azul) pisca depois de ter libertado o botão. Ouvirá a orientação por voz "Power on" (Alimentação ligada).

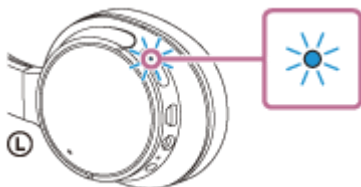

Depois de o sistema de auscultadores estar ligado, se tiver ligado automaticamente ao último dispositivo ligado, será emitida a orientação por voz "BLUETOOTH connected" (BLUETOOTH ligado).

Utilize o computador para verificar se a ligação foi estabelecida e, se não tiver sido, avance para o passo 3.

Se o computador estiver ligado ao último dispositivo Bluetooth ligado, desligue-o e, em seguida, avance para o passo seguinte.

3 Selecione o sistema de auscultadores utilizando o computador.

1. Selecione [Desktop] no ecrã Iniciar.
2. Desloque o ponteiro do rato para o canto superior direito do ecrã (quando utilizar um ecrã tátil, deslize a partir da extremidade direita do ecrã) e selecione [Settings] na barra de atalhos.



3. Selecione [Control Panel] no atalho [Settings].
4. Selecione [Hardware and Sound] e [Devices and Printers].

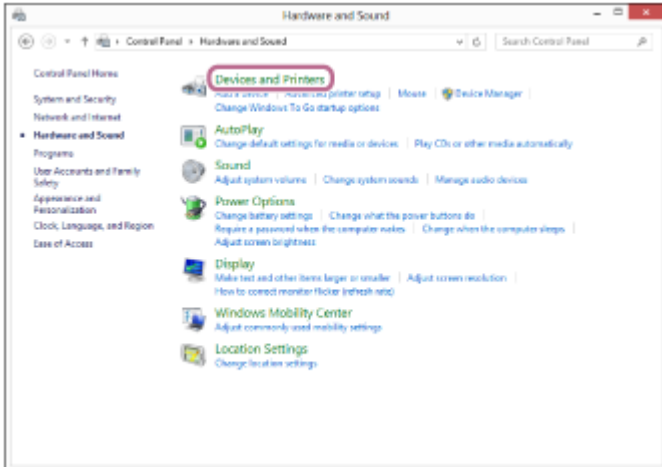
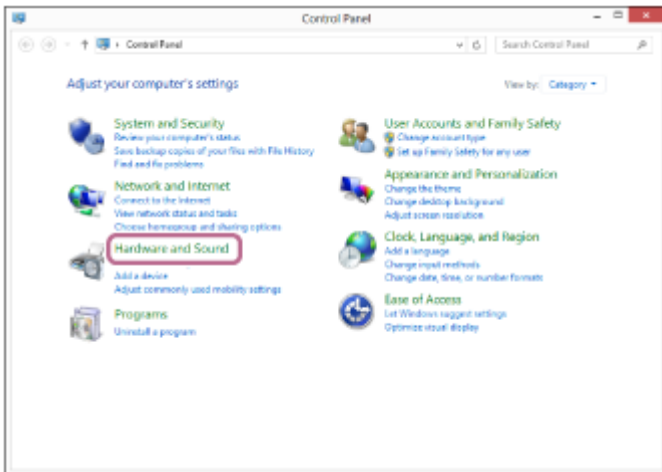

5. Clique com o botão direito do rato em [WH-CH700N].
Se [WH-CH700N] não for apresentado no ecrã [Sound], clique com o botão direito do rato no ecrã [Sound] e selecione [Show Disabled Devices].

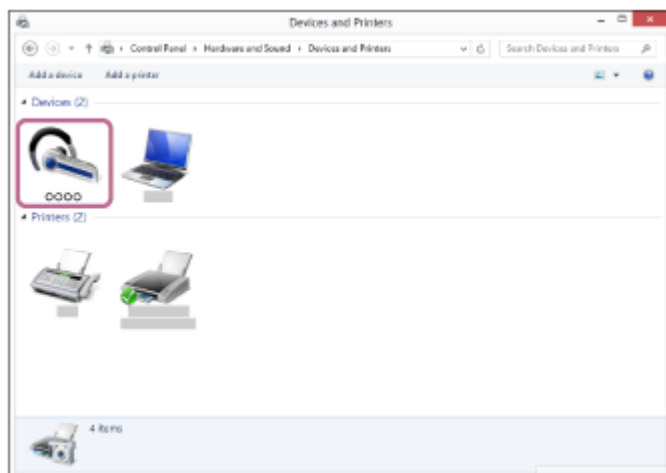

6. Selecione [Connect] no menu apresentado.

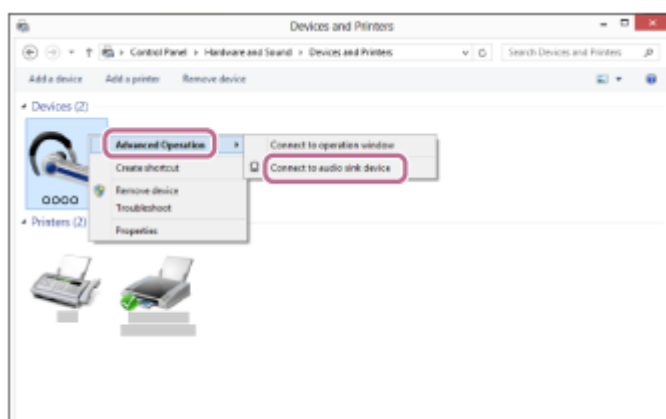

Sugestão

- O procedimento acima apresentado é um exemplo. Para obter mais informações, consulte o manual de instruções fornecido com o seu computador.

Nota

- Se a qualidade do som na reprodução de música for baixa, certifique-se de que a função que suporta ligações de reprodução de música (A2DP) está disponível no computador. Para obter mais informações, consulte o manual de instruções fornecido com o seu computador.
- Se o último dispositivo Bluetooth ligado for colocado junto do sistema de auscultadores, este pode ligar-se automaticamente ao dispositivo através da simples ativação do sistema de auscultadores. Neste caso, desative a função Bluetooth no dispositivo Bluetooth ou desligue a alimentação.
- Se não conseguir ligar o computador ao sistema de auscultadores, desative o emparelhamento no computador e efetue novamente o emparelhamento. Para obter mais informações, consulte o manual de instruções fornecido com o seu computador.

Tópico relacionado

- [Como estabelecer uma ligação sem fios com dispositivos Bluetooth](#)
- [Emparelhar e ligar a um computador \(Windows 8/Windows 8.1\)](#)
- [Ouvir música a partir de um dispositivo através de uma ligação Bluetooth](#)
- [Desligar a ligação Bluetooth \(após a utilização\)](#)



Auscultadores estéreo de cancelamento do ruído sem fios
WH-CH700N

Ligar a um computador emparelhado (Windows 7)

Antes de iniciar a operação, certifique-se do seguinte:

- Dependendo do computador, necessita de ligar o adaptador Bluetooth integrado. Para saber se existe ou não um adaptador Bluetooth incorporado e obter informações sobre como ligá-lo, consulte o manual de instruções fornecido com o computador.

1 Ativar o computador a partir do modo de suspensão.

2 Ligue o sistema de auscultadores.

Prima o botão  durante cerca de 2 segundos.

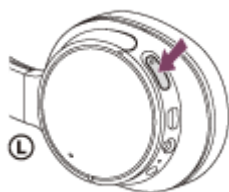

Certifique-se de que o indicador (azul) pisca depois de ter libertado o botão. Ouvirá a orientação por voz “Power on” (Alimentação ligada).

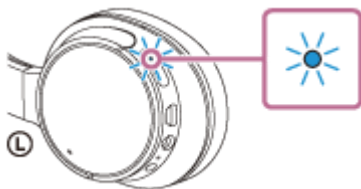

Depois de o sistema de auscultadores estar ligado, se tiver ligado automaticamente ao último dispositivo ligado, será emitida a orientação por voz “BLUETOOTH connected” (BLUETOOTH ligado).

Utilize o computador para verificar se a ligação foi estabelecida e, se não tiver sido, avance para o passo 3.

Se o computador estiver ligado ao último dispositivo Bluetooth ligado, desligue-o e, em seguida, avance para o passo seguinte.

3 Selecione o sistema de auscultadores utilizando o computador.

1. Clique no botão [Start] e em [Devices and Printers].
2. Clique duas vezes em [WH-CH700N] do dispositivo.



3. Clique em [Listen to Music].

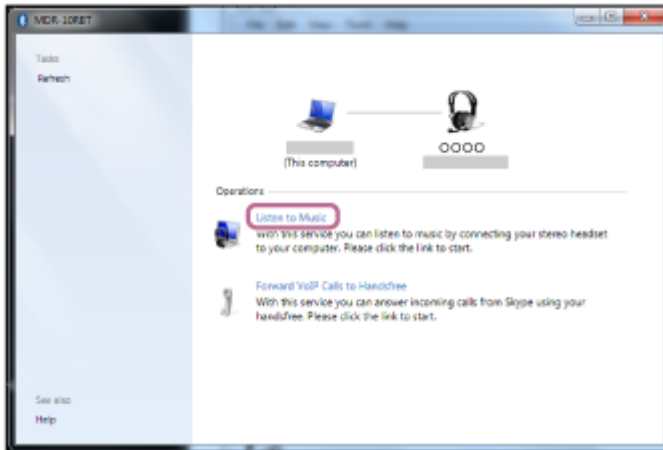

Sugestão

- O procedimento acima apresentado é um exemplo. Para obter mais informações, consulte o manual de instruções fornecido com o seu computador.

Nota

- Se a qualidade do som na reprodução de música for baixa, certifique-se de que a função que suporta ligações de reprodução de música (A2DP) está disponível no computador. Para obter mais informações, consulte o manual de instruções fornecido com o seu computador.
- Se o último dispositivo Bluetooth ligado for colocado junto do sistema de auscultadores, este pode ligar-se automaticamente ao dispositivo através da simples ativação do sistema de auscultadores. Neste caso, desative a função Bluetooth no dispositivo Bluetooth ou desligue a alimentação.
- Se não conseguir ligar o computador ao sistema de auscultadores, desative o emparelhamento no computador e efetue novamente o emparelhamento. Para obter mais informações, consulte o manual de instruções fornecido com o seu computador.

Tópico relacionado

- [Como estabelecer uma ligação sem fios com dispositivos Bluetooth](#)
- [Emparelhar e ligar a um computador \(Windows 7\)](#)
- [Ouvir música a partir de um dispositivo através de uma ligação Bluetooth](#)
- [Desligar a ligação Bluetooth \(após a utilização\)](#)

Auscultadores estéreo de cancelamento do ruído sem fios
WH-CH700N

Emparelhar e ligar a outros dispositivos Bluetooth

O emparelhamento é o processo necessário para criar uma ligação entre dispositivos Bluetooth para permitir a ligação sem fios. É necessário emparelhar um dispositivo com o sistema de auscultadores para poder estabelecer uma ligação Bluetooth pela primeira vez.

Antes de iniciar a operação de emparelhamento, certifique-se de que:

- O dispositivo Bluetooth está posicionado a menos de 1 m do sistema de auscultadores.
- O sistema de auscultadores tem carga suficiente.
- O manual de instruções do dispositivo Bluetooth está disponível.

1 No sistema de auscultadores, entre no modo de emparelhamento.

Ative o sistema de auscultadores quando o emparelhar com um dispositivo pela primeira vez após a compra ou depois de inicializar (o sistema não possui quaisquer informações de emparelhamento). O sistema de auscultadores entra no modo de emparelhamento automaticamente.

Quando emparelhar um 2º dispositivo ou dispositivos posteriores (o sistema de auscultadores tem informações de emparelhamento para outros dispositivos), prima continuamente o botão  durante cerca de 7 segundos.



Certifique-se de que o indicador pisca a azul e vermelho alternadamente depois de ter libertado o botão. Será emitida a orientação por voz "BLUETOOTH pairing" (Emparelhamento BLUETOOTH).

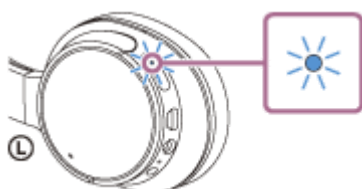

2 Efetue o procedimento de emparelhamento no dispositivo Bluetooth para detetar o sistema de auscultadores.

[WH-CH700N] será apresentado na lista de dispositivos detetados no ecrã do dispositivo Bluetooth. Se não for apresentado, repita a partir do passo 1.

3 Selecione [WH-CH700N] apresentado no ecrã do dispositivo [Bluetooth] para emparelhamento.

Se for necessária a introdução de palavra-passe (*) no visor do computador, introduza "0000".

* A chave-passe pode ser designada por "Código-passe", "Código PIN" ou "Palavra-passe".

4 Efetue a ligação Bluetooth a partir do dispositivo Bluetooth.

Dependendo do dispositivo Bluetooth, o sistema de auscultadores poderá ser automaticamente ligado ao dispositivo logo que o emparelhamento esteja concluído. Quando ligado, será emitida a orientação por voz "BLUETOOTH connected" (BLUETOOTH ligado).

Sugestão

- O procedimento acima apresentado é um exemplo. Para obter mais informações, consulte o manual de instruções fornecido com o seu dispositivo Bluetooth.
- Para eliminar todas as informações de emparelhamento, consulte [“Inicializar o sistema de auscultadores para restaurar as definições de fábrica”](#).

Nota

- Se o emparelhamento não for efetuado num período de cerca de 5 minutos, o modo de emparelhamento será cancelado e o sistema de auscultadores será desligado. Neste caso, comece novamente a partir do passo 1.
- Assim que os dispositivos Bluetooth estiverem emparelhados, não é necessário emparelhá-los novamente, exceto nos seguintes casos:
 - As informações de emparelhamento foram eliminadas após uma reparação, etc.
 - Quando um 9º dispositivo for emparelhado.
O sistema de auscultadores podem ser emparelhados, no máximo, com 8 dispositivos. Se emparelhar um novo dispositivo depois de já ter emparelhado 8 dispositivos, o dispositivo emparelhado com o tempo de ligação mais antigo é substituído pelo novo.
 - Quando as informações de emparelhamento do sistema de auscultadores tiverem sido eliminadas do dispositivo Bluetooth.
 - Quando o sistema de auscultadores for inicializado.
Todas as informações de emparelhamento são eliminadas. Neste caso, elimine as informações de emparelhamento do sistema de auscultadores do dispositivo Bluetooth e, em seguida, efetue novamente o emparelhamento.
- O sistema de auscultadores pode ser emparelhado com vários dispositivos, mas apenas pode reproduzir música de um dispositivo emparelhado de cada vez.

Tópico relacionado

- [Como estabelecer uma ligação sem fios com dispositivos Bluetooth](#)
- [Ligar a um dispositivo Bluetooth emparelhado](#)
- [Ouvir música a partir de um dispositivo através de uma ligação Bluetooth](#)
- [Inicializar o sistema de auscultadores para restaurar as definições de fábrica](#)

Auscultadores estéreo de cancelamento do ruído sem fios
WH-CH700N

Ligar a um dispositivo Bluetooth emparelhado

1 Ligue o sistema de auscultadores.

Prima o botão  durante cerca de 2 segundos.



Certifique-se de que o indicador (azul) pisca depois de ter libertado o botão. Ouvirá a orientação por voz “Power on” (Alimentação ligada).

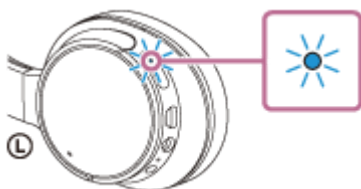

Depois de o sistema de auscultadores estar ligado, se tiver ligado automaticamente ao último dispositivo ligado, será emitida a orientação por voz “BLUETOOTH connected” (BLUETOOTH ligado).

Verifique o estado da ligação no dispositivo Bluetooth. Se não estiver ligado, avance para o passo 2.

2 Efetue a ligação Bluetooth a partir do dispositivo Bluetooth.

Para obter mais informações, consulte o manual de instruções fornecido com o seu dispositivo Bluetooth. Quando ligado, será emitida a orientação por voz “BLUETOOTH connected” (BLUETOOTH ligado).

Sugestão

- O procedimento acima apresentado é um exemplo. Para obter mais informações, consulte o manual de instruções fornecido com o seu dispositivo Bluetooth.

Nota

- Se o último dispositivo Bluetooth ligado for colocado junto do sistema de auscultadores, este pode ligar-se automaticamente ao dispositivo através da simples ativação do sistema de auscultadores. Neste caso, desative a função Bluetooth no dispositivo Bluetooth ou desligue a alimentação.
- Se não conseguir ligar o dispositivo Bluetooth ao sistema de auscultadores, desative o emparelhamento no seu dispositivo Bluetooth e efetue novamente o emparelhamento. Para obter mais informações, consulte o manual de instruções fornecido com o seu dispositivo Bluetooth.

Tópico relacionado

- [Como estabelecer uma ligação sem fios com dispositivos Bluetooth](#)

- Emparelhar e ligar a outros dispositivos Bluetooth
- Ouvir música a partir de um dispositivo através de uma ligação Bluetooth

4-729-822-31(8) Copyright 2018 Sony Corporation

Auscultadores estéreo de cancelamento do ruído sem fios
WH-CH700N

Ligar o sistema de auscultadores a um leitor de música e um smartphone ou telemóvel

Quando ligar o sistema de auscultadores a 2 dispositivos Bluetooth, pode utilizá-los de maneiras diferentes. Por exemplo, um para ouvir música (com a ligação A2DP Bluetooth) e o outro para efetuar chamadas (com a ligação HFP ou HSP Bluetooth).

Para utilizar um leitor de música Bluetooth apenas para ouvir música e um smartphone Bluetooth para efetuar chamadas, faça uma ligação multiponto ao sistema de auscultadores em cada dispositivo.

- 1 Emparelhe o sistema de auscultadores com um leitor de música e um smartphone ou telemóvel, respetivamente.**
- 2 Estabeleça uma ligação BLUETOOTH entre o sistema de auscultadores e o leitor de música BLUETOOTH. Interaja com o leitor de música para estabelecer a ligação BLUETOOTH com o sistema de auscultadores.**
- 3 Estabeleça uma ligação BLUETOOTH entre o sistema de auscultadores e o smartphone ou telemóvel BLUETOOTH. Interaja com o smartphone ou telemóvel para estabelecer a ligação BLUETOOTH com o sistema de auscultadores.**

Nota

- Se já tiver ligado o smartphone ou telemóvel ao sistema de auscultadores anteriormente, é automaticamente estabelecida uma ligação HFP ou HSP quando liga o sistema de auscultadores. Ao mesmo tempo, pode também ser efetuada automaticamente uma ligação A2DP. Se isto acontecer, desligue o sistema de auscultadores do smartphone ou telemóvel uma vez utilizando o telefone e, em seguida, ligue novamente os dispositivos, repetindo o processo a partir do passo 2.
- Quando estiver a utilizar o Google Assistant, o sistema de auscultadores não pode estabelecer uma ligação multiponto.
- Quando utilizar a aplicação Amazon Alexa, o sistema de auscultadores não pode estabelecer uma ligação multiponto.

Auscultadores estéreo de cancelamento do ruído sem fios
WH-CH700N

Ligar o sistema de auscultadores a 2 smartphones Android

Pode ligar 2 smartphones ao sistema de auscultadores, um para ouvir música e o outro para fazer chamadas. Quando liga o sistema de auscultadores a um smartphone, normalmente a função de reprodução de música e a função de chamada são ligadas automaticamente.

- 1 Efetue o emparelhamento do sistema de auscultadores com ambos os smartphones, respetivamente.
- 2 Utilize um dos smartphones para estabelecer uma ligação Bluetooth ao sistema de auscultadores.
- 3 No smartphone ligado ao sistema de auscultadores, desmarque [Phone audio] (HFP) ou [Media audio] (A2DP).

Exemplo de operação: quando da ligação apenas a áudio do suporte digital (A2DP)

Toque em [Settings] - [Bluetooth] - o ícone da definição junto a [WH-CH700N].



No ecrã [Paired Bluetooth device], desmarque [Phone audio].

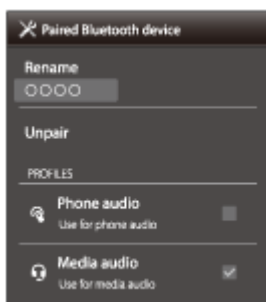

- 4 Termine a ligação Bluetooth do smartphone.
- 5 Utilize o outro smartphone para estabelecer uma ligação Bluetooth ao sistema de auscultadores.
- 6 Da mesma forma, anule a seleção da função que não anulou no passo 3.
- 7 Utilize o primeiro smartphone para estabelecer novamente uma ligação Bluetooth.

Ambos os smartphones são ligados ao sistema de auscultadores com apenas uma função ativada.

Sugestão

- O procedimento acima apresentado é um exemplo. Para obter mais informações, consulte o manual de instruções fornecido com o seu smartphone Android.

Nota

- Quando estiver a utilizar o Google Assistant, o sistema de auscultadores não pode estabelecer uma ligação multiponto.
- Quando utilizar a aplicação Amazon Alexa, o sistema de auscultadores não pode estabelecer uma ligação multiponto.

4-729-822-31(8) Copyright 2018 Sony Corporation

Auscultadores estéreo de cancelamento do ruído sem fios
WH-CH700N

Ligar o sistema de auscultadores a um smartphone Android e um iPhone

Quando liga o sistema de auscultadores a um smartphone, normalmente a função de reprodução de música e a função de chamada são ligadas automaticamente.

Para efetuar uma ligação multiponto utilizando um smartphone Android e um iPhone separadamente para ouvir música e fazer chamadas, altere as definições no smartphone Android de modo a que apenas uma das funções seja ligada.

Ligue o smartphone Android em primeiro lugar e, em seguida, ligue o iPhone.

Não pode definir o iPhone para ligar apenas uma função.

- 1 **Efetue o emparelhamento do sistema de auscultadores com o smartphone Android e o iPhone, respetivamente.**
- 2 **Utilize o smartphone Android para estabelecer uma ligação Bluetooth ao sistema de auscultadores.**
- 3 **No smartphone Android ligado ao sistema de auscultadores, desmarque [Phone audio] (HFP) ou [Media audio] (A2DP).**

Exemplo de operação: quando da ligação apenas a áudio do suporte digital (A2DP)

Toque em [Settings] - [Bluetooth] - o ícone da definição junto a [WH-CH700N].



No ecrã [Paired Bluetooth device], desmarque [Phone audio].

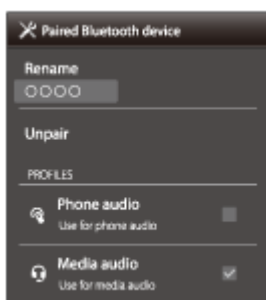

- 4 **Utilize o iPhone para estabelecer uma ligação Bluetooth ao sistema de auscultadores.**

O iPhone é ligado com a função não marcada no passo 3.

Sugestão

- O procedimento acima apresentado é um exemplo. Para obter mais informações, consulte o manual de instruções fornecido com o seu smartphone Android.

Nota

- Se ligar um smartphone Android com [Phone audio] (HFP), a carga restante da bateria do sistema de auscultadores não será apresentada corretamente num iPhone.
- Quando estiver a utilizar o Google Assistant, o sistema de auscultadores não pode estabelecer uma ligação multiponto.
- Quando utilizar a aplicação Amazon Alexa, o sistema de auscultadores não pode estabelecer uma ligação multiponto.

4-729-822-31(8) Copyright 2018 Sony Corporation

Auscultadores estéreo de cancelamento do ruído sem fios
WH-CH700N

Desligar a ligação Bluetooth (após a utilização)

- 1** Se utilizar um dispositivo que suporte a função conecte-se com um só toque (NFC), toque novamente com o dispositivo no sistema de auscultadores. (Desbloqueie o ecrã do dispositivo, se estiver bloqueado.) Se utilizar um dispositivo que não suporte a função conecte-se com um só toque (NFC), efetue as operações a partir do dispositivo Bluetooth.

Quando desligado, será emitida a orientação por voz "BLUETOOTH disconnected" (BLUETOOTH desligado).

- 2** Desligue o sistema de auscultadores.

Será emitida a orientação por voz "Power off" (Alimentação desligada).

Sugestão

- Quando para de reproduzir música, a ligação Bluetooth poderá terminar automaticamente, consoante o dispositivo Bluetooth.

Tópico relacionado

- [Desligar o smartphone com um só toque \(NFC\)](#)
- [Desligar o sistema de auscultadores](#)

Auscultadores estéreo de cancelamento do ruído sem fios
WH-CH700N

Utilizar o cabo para auscultadores fornecido

Se utilizar o sistema de auscultadores num local onde a utilização de dispositivos Bluetooth esteja proibida, como um avião, pode utilizar o sistema de auscultadores como auscultadores com cancelamento de ruído ligando um dispositivo através do cabo para auscultadores fornecido e ativando o sistema de auscultadores.

Quando o sistema de auscultadores está ligado, o indicador (verde) junto do botão NC acende-se (a função de cancelamento de ruído: LIGADA) ou pisca (a função de cancelamento de ruído: DESLIGADA).

1 Ligue um dispositivo de reprodução à tomada INPUT com o cabo para auscultadores fornecido.

Certifique-se de que liga a ficha em forma de L ao dispositivo de reprodução.

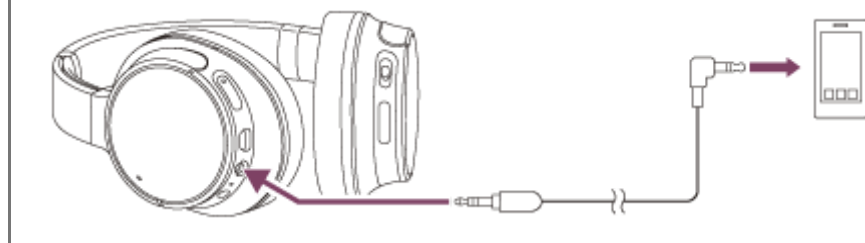

Sugestão

- Pode ouvir música ligando o cabo para auscultadores fornecido ao sistema de auscultadores, mesmo quando estiver desligado. Neste caso, a função de cancelamento de ruído não está disponível.
- O sistema de auscultadores desativa-se automaticamente se desligar o cabo para auscultadores fornecido e tiver o sistema de auscultadores ativado.
- Quando receber uma chamada, irá ouvir um toque nos auscultadores. Atenda a chamada utilizando o smartphone ou telemóvel e fale utilizando o microfone do telefone. Pode ouvir a voz do autor da chamada nos auscultadores.
- Se desligar o cabo para auscultadores do smartphone ou do telemóvel, pode falar utilizando o microfone e o altifalante do telefone.

Nota

- Utilize apenas o cabo para auscultadores fornecido.
- Certifique-se de que insere devidamente a ficha.
- Quando utilizar o cabo para auscultadores, a função Bluetooth não pode ser utilizada.
- O interruptor Jog (▶||/📞 (reproduzir/chamada), ◀◀ (anterior), ▶▶ (seguinte) e VOL +/-) não pode ser utilizado. Para o volume, reproduzir, parar, etc., controle com o dispositivo ligado.
- O botão NC não pode ser utilizado quando o sistema de auscultadores estiver desligado.

Auscultadores estéreo de cancelamento do ruído sem fios
WH-CH700N

Ouvir música a partir de um dispositivo através de uma ligação Bluetooth

Se o seu dispositivo Bluetooth suportar os perfis seguintes, pode ouvir música e efetuar a operação de telecomando do dispositivo Bluetooth através de uma ligação Bluetooth.

- A2DP (Advanced Audio Distribution Profile)
Pode usufruir da música de alta qualidade sem fios.
- AVRCP (Audio Video Remote Control Profile)
Pode ajustar o volume, etc.

O funcionamento poderá variar consoante o dispositivo Bluetooth. Consulte o manual de instruções fornecido com o seu dispositivo Bluetooth.

1 Ligue o sistema de auscultadores a um dispositivo Bluetooth.

2 Coloque o sistema de auscultadores.

Ajuste o comprimento do aro para a cabeça.

Coloque o sistema de auscultadores com a indicação **L** do lado esquerdo e o auscultador com a indicação **R** do lado direito. A unidade **L** do sistema de auscultadores tem um ponto tátil.

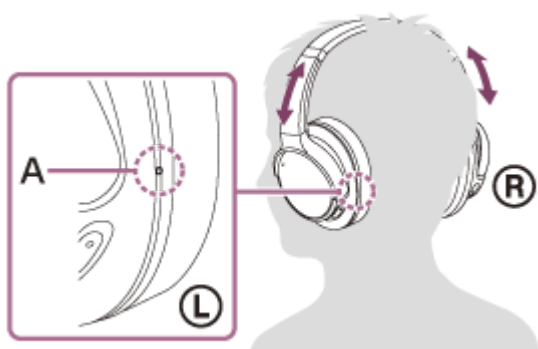

A: Ponto tátil

3 Reproduza música ou vídeo no dispositivo Bluetooth.

Ajuste o volume do dispositivo Bluetooth.

4 Ajuste o volume premindo os botões +/- do sistema de auscultadores.

Quando o volume atingir o nível máximo ou mínimo, é emitido um alarme.

Sugestão

- O sistema de auscultadores suporta a proteção de conteúdos SCMS-T. Pode desfrutar de música, etc., a partir de um dispositivo, como um telemóvel ou televisor portátil, que suporte a proteção de conteúdos SCMS-T.
- Consoante o dispositivo Bluetooth, poderá ser necessário ajustar o volume ou definir a saída de áudio no dispositivo Bluetooth.

- O volume durante uma chamada e o volume durante a reprodução de música pode ser ajustado de forma independente. Mudar o volume da chamada não altera o volume da reprodução de música e vice-versa.

Nota

- Se a comunicação for fraca, o dispositivo Bluetooth poderá reagir incorretamente à operação no sistema de auscultadores.

Tópico relacionado

- [Como estabelecer uma ligação sem fios com dispositivos Bluetooth](#)
- [Controlar o dispositivo de áudio \(ligação Bluetooth\)](#)
- [Utilizar a função de cancelamento do ruído](#)
- [Utilizar a função de cancelamento de ruído AI](#)

4-729-822-31(8) Copyright 2018 Sony Corporation

Auscultadores estéreo de cancelamento do ruído sem fios
WH-CH700N

Controlar o dispositivo de áudio (ligação Bluetooth)

Se o dispositivo Bluetooth suportar AVRCP, pode controlá-lo através do sistema de auscultadores. As funções disponíveis poderão variar consoante o dispositivo Bluetooth. Consulte o manual de instruções fornecido com o seu dispositivo Bluetooth.

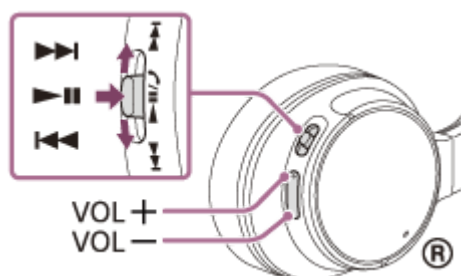

Cada botão tem a seguinte função:



- Prima uma vez rapidamente durante uma pausa para iniciar a reprodução.
- Prima uma vez rapidamente durante a reprodução para colocar em pausa.



- Deslize o seu dedo uma vez para avançar para o início da faixa seguinte/início da faixa anterior (ou para a faixa atual durante a reprodução).
- Deslize sem soltar o seu dedo para avançar ou retroceder rapidamente.

Quando ligar dispositivos iOS, como um iPhone, o botão ▶|| tem a seguinte função:

- Prima duas vezes para saltar para o início da faixa seguinte. (● ●)
- Prima três vezes rapidamente para saltar para o início da faixa anterior (ou para a faixa atual durante a reprodução). (● ● ●)
- Prima uma vez e solte e, em seguida, prima sem soltar para avançar rapidamente. (● [barra])
- Prima duas vezes e solte e, em seguida, prima novamente sem soltar para retroceder rapidamente. (● ● [barra])

VOL +/-

Ajustar o volume.

Nota

- Se a comunicação for fraca, o dispositivo Bluetooth poderá reagir incorretamente à operação no sistema de auscultadores.
- As funções disponíveis podem variar consoante o dispositivo Bluetooth. Quando o utiliza conforme ilustrado acima, poderá funcionar de forma diferente ou poderá não funcionar.
- Quando utilizar um iPhone, pode ativar a Siri premindo continuamente o botão ↻.

Auscultadores estéreo de cancelamento do ruído sem fios
WH-CH700N

Desligar a ligação Bluetooth (após a utilização)

- 1** Se utilizar um dispositivo que suporte a função conecte-se com um só toque (NFC), toque novamente com o dispositivo no sistema de auscultadores. (Desbloqueie o ecrã do dispositivo, se estiver bloqueado.) Se utilizar um dispositivo que não suporte a função conecte-se com um só toque (NFC), efetue as operações a partir do dispositivo Bluetooth.

Quando desligado, será emitida a orientação por voz "BLUETOOTH disconnected" (BLUETOOTH desligado).

- 2** Desligue o sistema de auscultadores.

Será emitida a orientação por voz "Power off" (Alimentação desligada).

Sugestão

- Quando para de reproduzir música, a ligação Bluetooth poderá terminar automaticamente, consoante o dispositivo Bluetooth.

Tópico relacionado

- [Desligar o smartphone com um só toque \(NFC\)](#)
- [Desligar o sistema de auscultadores](#)

Auscultadores estéreo de cancelamento do ruído sem fios
WH-CH700N

O que é o cancelamento de ruído?

O circuito de cancelamento de ruído deteta efetivamente o ruído exterior com os microfones incorporados e envia para o sistema de auscultadores um sinal de cancelamento igual, mas oposto.

Nota

- O efeito de cancelamento de ruído poderá não ser evidente num ambiente muito silencioso, ou poderá ouvir-se algum ruído.
- O efeito de cancelamento de ruído pode variar, dependendo do modo como utiliza a unidade.
- A função de cancelamento de ruído funciona, principalmente, para ruído numa banda de baixa frequência. Embora o ruído seja reduzido, não é completamente cancelado.
- Quando utiliza o sistema de auscultadores num comboio ou automóvel, o ruído poderá variar em função das condições da estrada.
- Os telemóveis poderão causar interferência e ruído. Se isso acontecer, afaste o sistema de auscultadores ainda mais do telemóvel.
- Não cubra os microfones do sistema de auscultadores (A) com as mãos. A função de cancelamento do ruído poderá não funcionar corretamente.



A: Microfones

Tópico relacionado

- [Utilizar a função de cancelamento do ruído](#)
- [Utilizar a função de cancelamento de ruído AI](#)

Auscultadores estéreo de cancelamento do ruído sem fios
WH-CH700N

Utilizar a função de cancelamento do ruído

Se utilizar a função de cancelamento do ruído, pode usufruir de música sem ser perturbado pelo ruído ambiente.

1 Ligue o sistema de auscultadores.

É emitida a orientação por voz “Power on” (Alimentação ligada).

A função de cancelamento do ruído liga-se automaticamente quando ligar o sistema de auscultadores.

O indicador (verde) junto do botão NC acende-se.

Para desligar a função de cancelamento do ruído

Prima o botão NC. O indicador (verde) junto do botão NC pisca e a função de cancelamento de ruído é desligada.

Ouvirá uma orientação por voz que informa da situação. Para voltar a ligar a função, prima novamente o botão NC.



Sugestão

- Se utilizar a função de cancelamento do ruído com uma ligação Bluetooth, a função de cancelamento do ruído continua ligada mesmo que ligue o cabo para auscultadores fornecido.
- Quando utilizar o sistema de auscultadores como uns auscultadores, desligue o sistema e utilize o cabo para auscultadores fornecido.
- Também pode ligar/desligar a função de cancelamento do ruído com a aplicação “Sony | Headphones Connect”.

Nota

- Se o botão NC estiver definido como botão de Google Assistant, a função de cancelamento do ruído não pode ser comutada premindo o botão NC. Também pode ligar/desligar a função de cancelamento do ruído com a aplicação “Sony | Headphones Connect”.
- Se o botão NC estiver definido como botão de Amazon Alexa, a função de cancelamento do ruído não pode ser comutada premindo o botão NC. Também pode ligar/desligar a função de cancelamento do ruído com a aplicação “Sony | Headphones Connect”.
- Quando o sistema de auscultadores estiver ligado com o cabo para auscultadores, o indicador junto ao botão apaga-se.

Tópico relacionado

- [Acerca da orientação por voz](#)
- [Ligar o sistema de auscultadores](#)
- [O que é o cancelamento de ruído?](#)
- [Utilizar a função de cancelamento de ruído AI](#)
- [O que pode fazer com a aplicação “Sony | Headphones Connect”](#)

Auscultadores estéreo de cancelamento do ruído sem fios
WH-CH700N

Utilizar a função de cancelamento de ruído AI

O cancelamento de ruído AI é uma função útil que seleciona automaticamente um dos modos de cancelamento de ruído. Esta função oferece o modo de cancelamento de ruído mais eficaz, analisando imediatamente os componentes do som ambiente.

1. Quando o sistema de auscultadores está ligado, prima sem soltar o botão NC até ouvir um sinal sonoro proveniente dos auscultadores.



O sistema de auscultadores começa a analisar os componentes do som ambiente (cerca de 3 segundos). Durante a análise, o volume de som dos auscultadores é reduzido e o indicador (verde) pisca. Quando a análise estiver concluída, o modo de cancelamento de ruído mais eficiente é definido automaticamente e o volume de som dos auscultadores regressa ao normal.

Tipos de modos de cancelamento de ruído

NC Modo A: adequado para ruído que contenha muitos sons de gama média-baixa. Eficaz para ambientes ruidosos gerais.

NC Modo B: adequado para ruído que contenha muitos sons de gama muito baixa. Eficaz, principalmente, para ruído em autocarros e comboios.

NC Modo C: adequado para ruído de gama larga e relativamente silencioso. Eficaz, principalmente, para ruído em escritórios e de equipamentos de escritório.

Nota

- O modo de cancelamento de ruído volta ao Modo A NC quando:
 - a função de cancelamento de ruído é desligada e, em seguida, novamente ligada.
 - os auscultadores são desligados e, em seguida, novamente ligados.

Tópico relacionado

- [O que é o cancelamento de ruído?](#)
- [Utilizar a função de cancelamento do ruído](#)

Auscultadores estéreo de cancelamento do ruído sem fios
WH-CH700N

Alternar o modo da qualidade do som

A qualidade do som está definida para o modo “Prioridade para a qualidade do som” como predefinição.

- Quando utilizar um dispositivo compatível com SBC, AAC, aptX ou aptX HD, utilize com o modo “Prioridade para a qualidade de som”.
- Se a ligação for instável, como quando produz apenas som intermitente, selecione o modo “Prioridade para a ligação estável”.

Qualidade do som e indicador (azul) de cada modo

Quando mudar o modo da qualidade do som, o indicador (azul) pisca para mostrar o modo da qualidade do som atual.

Modo “Prioridade para a qualidade do som”: 3 vezes ● - - ● - - ●

SBC, AAC, aptX ou aptX HD é selecionado automaticamente.

Modo “Prioridade para a ligação estável”: 1 vez ●

SBC

- 1 Ligue o sistema de auscultadores premindo o botão  durante mais de 2 segundos enquanto mantém premido o botão + ou -.

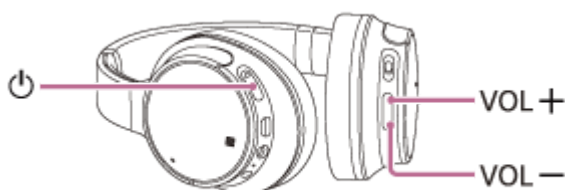

- Para selecionar “Prioridade para a ligação estável”, ligue os auscultadores enquanto prime continuamente o botão -.
- Para selecionar “Prioridade para a ligação estável”, ligue os auscultadores enquanto prime continuamente o botão +.

Para verificar o modo da qualidade do som

Enquanto o sistema de auscultadores está ligado, mantenha premido o botão  e, em seguida, prima o botão + ou - num prazo de 2 segundos (antes de a alimentação ser desligada). O indicador (azul) piscará 3 vezes (modo “Prioridade para a qualidade do som”) ou 1 vez (modo “Prioridade para a ligação estável”). Pode trocar e verificar a definição do modo da qualidade do som com a aplicação “Sony | Headphones Connect”.

Nota

- Quando liga o sistema de auscultadores premindo apenas o botão , o indicador (azul) pisca duas vezes para indicar que a alimentação está ligada, mas o sistema de auscultadores não indica o modo da qualidade do som com o indicador (azul) a piscar.
- O tempo de reprodução poderá diminuir, dependendo da qualidade do som e das condições de utilização do sistema de auscultadores.

- Dependendo das condições ambientais da área onde está a utilizar o sistema de auscultadores, poderá ainda ocorrer som intermitente, mesmo que o modo “Prioridade para a ligação estável” tenha sido selecionado.

4-729-822-31(8) Copyright 2018 Sony Corporation

Auscultadores estéreo de cancelamento do ruído sem fios
WH-CH700N

Verificar o modo da qualidade do som

Quando mudar o modo da qualidade do som, o indicador (azul) pisca para mostrar o modo da qualidade do som atual. Quando os auriculares estão ligados, prima continuamente o botão  e, em seguida, prima o botão + ou - num espaço de 2 segundos (antes de desligar a alimentação) e, em seguida, o indicador (azul) pisca para apresentar o modo da qualidade do som atual.

Modo “Prioridade para a qualidade do som”: 3 vezes ● -- ● -- ●

SBC, AAC, aptX ou aptX HD é selecionado automaticamente.

Modo “Prioridade para a ligação estável”: 1 vez ●

SBC

Pode trocar e verificar a definição do modo da qualidade do som com a aplicação “Sony | Headphones Connect”.

Auscultadores estéreo de cancelamento do ruído sem fios
WH-CH700N

Codecs suportados

Um codec é um algoritmo de codificação de áudio utilizado para a transmissão de som através de uma ligação Bluetooth.

O sistema de auscultadores suporta os seguintes 4 codecs para reprodução de música através de uma ligação A2DP: SBC, AAC, aptX, aptX HD.

- SBC

Este termo é a abreviatura para Subband Codec.

Esta é a tecnologia de codificação de áudio padrão utilizada por dispositivos Bluetooth.

Todos os dispositivos Bluetooth suportam SBC.

- AAC

Este termo é a abreviatura para Advanced Audio Coding.

O AAC é utilizado principalmente por produtos da Apple, como , e proporciona uma qualidade de som superior à do SBC.

- aptX

Esta é uma tecnologia de codificação de áudio. O aptX é utilizado por alguns smartphones Android e proporciona uma qualidade de som superior à do SBC.

- aptX HD

Esta é uma tecnologia de codificação de áudio. O aptX HD é utilizado por alguns smartphones Android e proporciona uma qualidade de som superior à do aptX.

Com o sistema de auscultadores definido para o modo “Prioridade para a qualidade do som”, quando a música num dos codecs acima indicados for transmitida a partir de um dispositivo ligado, o sistema de auscultadores muda automaticamente para esse codec e a música é reproduzida no mesmo codec.

No entanto, dependendo do dispositivo a ligar ao sistema de auscultadores, poderá ser necessário configurar o previamente o dispositivo para ouvir música num codec diferente no sistema de auscultadores, mesmo que o dispositivo suporte um codec com qualidade de som superior a SBC.

Para obter informações sobre como definir o codec, consulte o manual de instruções fornecido com o dispositivo.

Auscultadores estéreo de cancelamento do ruído sem fios
WH-CH700N

Acerca da função DSEE

A função DSEE complementa o som de alta frequência, que frequentemente se perde nas fontes de som comprimidas, no sistema de auscultadores e o resultado é equivalente à qualidade de som de CD.

As fontes de som comprimidas, como a reprodução em streaming, MP3, codec de transmissão Bluetooth e outras, são reproduzidas com um som natural e amplo.

A função DSEE pode ser configurada na aplicação “Sony | Headphones Connect” e está disponível apenas quando está ligada ao sistema de auscultadores através de uma ligação Bluetooth.

A função DSEE está desativada durante a transmissão de uma fonte de som que utilize aptX/aptX HD.

Tópico relacionado

- [O que pode fazer com a aplicação “Sony | Headphones Connect”](#)
- [Codecs suportados](#)

Auscultadores estéreo de cancelamento do ruído sem fios
WH-CH700N

Receber uma chamada

Pode desfrutar de uma chamada no modo mãos-livres com um smartphone ou um telemóvel que suporte o perfil Bluetooth HFP (Perfil de mãos-livres) ou HSP (Headset Profile), através de uma ligação Bluetooth.

- Se o seu smartphone ou telemóvel suportar HFP e HSP, defina-o para HFP.
- As operações poderão variar consoante o smartphone ou telemóvel. Consulte o manual de instruções fornecido com o smartphone ou telemóvel.
- Este sistema de auscultadores suporta apenas as chamadas recebidas normais. As aplicações de chamadas para smartphones e computadores não são suportadas.

Toque

Quando receber uma chamada, o sistema de auscultadores irá emitir um toque e o indicador (azul) pisca rapidamente. Dependendo do seu smartphone ou telemóvel, irá ouvir um dos seguintes toques.

- Toque definido no sistema de auscultadores
- Toque definido no smartphone ou telemóvel
- Toque definido no smartphone ou telemóvel apenas para uma ligação Bluetooth

1 Ligue previamente o sistema de auscultadores a um smartphone ou telemóvel.

2 Quando ouvir um toque, prima o botão no sistema de auscultadores e receba a chamada.

Quando receber uma chamada enquanto ouve música, a reprodução entra em pausa e é emitido um toque pelo sistema de auscultadores.

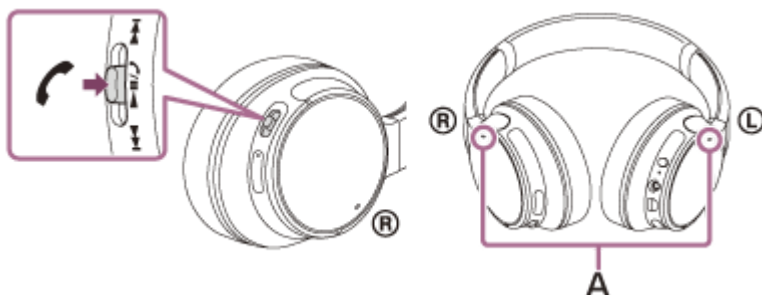

A: Microfones

Utilize o microfone da unidade esquerda ou direita (que suprime o ruído quando utilizar a função de cancelamento do ruído) para falar ao telefone.

Se não for emitido um toque através do sistema de auscultadores

- O sistema de auscultadores poderá não estar ligado ao smartphone ou telemóvel com HFP ou HSP. Verifique o estado da ligação no smartphone ou telemóvel.
- Se a reprodução não entrar em pausa automaticamente, coloque a reprodução em pausa no sistema de auscultadores.

3 Prima o botão + ou - para ajustar o volume.

Quando o volume atingir o nível máximo ou mínimo, é emitido um alarme.

4 Para terminar a chamada, prima o botão no sistema de auscultadores novamente.

Se tiver recebido uma chamada durante a reprodução de música, a reprodução de música é retomada automaticamente.

Sugestão

- Alguns smartphones ou telemóveis, por predefinição, recebem chamadas através do telefone em vez do sistema de auscultadores. Com uma ligação HFP ou HSP, passe o dispositivo de chamada para o sistema de auscultadores premindo o botão  durante cerca de 2 segundos ou utilizando o seu smartphone ou telemóvel.
- O volume de uma chamada apenas pode ser ajustado durante uma conversa ao telefone.
- O volume durante uma chamada e o volume durante a reprodução de música pode ser ajustado de forma independente. Mudar o volume da chamada não altera o volume da reprodução de música e vice-versa.

Nota

- Consoante o smartphone ou telemóvel, a reprodução poderá não ser retomada automaticamente mesmo que termine a chamada.
- Utilize um smartphone ou telemóvel a, pelo menos, 50 cm de distância do sistema de auscultadores. Poderá ocorrer ruído se o sistema de auscultadores e o smartphone ou o telemóvel estiverem demasiado próximos.

Tópico relacionado

- [Como estabelecer uma ligação sem fios com dispositivos Bluetooth](#)
- [Fazer uma chamada](#)
- [Funções para uma chamada](#)
- [O que pode fazer com a aplicação “Sony | Headphones Connect”](#)

Auscultadores estéreo de cancelamento do ruído sem fios
WH-CH700N

Fazer uma chamada

Pode desfrutar de uma chamada no modo mãos-livres com um smartphone ou um telemóvel que suporte o perfil Bluetooth HFP (Hands-free Profile) ou HSP (Headset Profile), através de uma ligação Bluetooth.

- Se o seu smartphone ou telemóvel suportar HFP e HSP, defina-o para HFP.
- As operações poderão variar consoante o smartphone ou telemóvel. Consulte o manual de instruções fornecido com o smartphone ou telemóvel.
- Este sistema de auscultadores suporta apenas as chamadas recebidas normais. As aplicações de chamadas para smartphones e computadores não são suportadas.

1 Ligue previamente o sistema de auscultadores a um smartphone ou telemóvel.

2 Faça uma chamada telefónica através do seu smartphone ou telemóvel.

Ao fazer uma chamada, ouve-se um sinal de chamada do sistema de auscultadores.

Se fizer uma chamada enquanto ouve música, a reprodução entra em pausa.

Se não ouvir um sinal de chamada através do sistema de auscultadores, passe o dispositivo de chamada para o sistema de auscultadores utilizando o smartphone ou o telemóvel ou premindo o botão  durante cerca de 2 segundos.

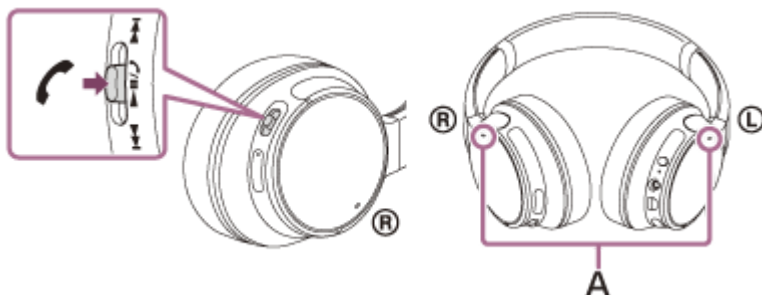

A: Microfones

Utilize o microfone da unidade esquerda ou direita (que suprime o ruído quando utilizar a função de cancelamento do ruído) para falar ao telefone.

3 Prima o botão + ou - para ajustar o volume.

Quando o volume atingir o nível máximo ou mínimo, é emitido um alarme.

4 Para terminar a chamada, prima o botão no sistema de auscultadores novamente.

Se fez uma chamada durante a reprodução de música, a reprodução de música é retomada automaticamente após terminar a chamada.

Sugestão

- O volume de uma chamada apenas pode ser ajustado durante uma conversa ao telefone.
- O volume durante uma chamada e o volume durante a reprodução de música pode ser ajustado de forma independente. Mudar o volume da chamada não altera o volume da reprodução de música e vice-versa.

Nota

- Utilize um smartphone ou telemóvel a, pelo menos, 50 cm de distância do sistema de auscultadores. Poderá ocorrer ruído se o sistema de auscultadores e o smartphone ou o telemóvel estiverem demasiado próximos.

Tópico relacionado

- [Como estabelecer uma ligação sem fios com dispositivos Bluetooth](#)
- [Receber uma chamada](#)
- [Funções para uma chamada](#)

4-729-822-31(8) Copyright 2018 Sony Corporation

Auscultadores estéreo de cancelamento do ruído sem fios
WH-CH700N

Funções para uma chamada

As funções disponíveis poderão variar em função do perfil suportado pelo seu smartphone ou telemóvel. Ainda que o perfil seja o mesmo, as funções poderão variar em função do smartphone ou do telemóvel.



Consulte o manual de instruções fornecido com o smartphone ou telemóvel.

Perfil suportado: HFP (Hands-free Profile)



Durante a espera/reprodução de música

- Prima continuamente o botão  para iniciar a função de marcação por voz do smartphone/telemóvel (*) ou ative a Google app do dispositivo Android ou a Siri do iPhone.



Chamada efetuada

- Prima o botão  uma vez para cancelar uma chamada efetuada.
- Prima o botão  durante cerca de 2 segundos para comutar o dispositivo de chamada entre o sistema de auscultadores e o smartphone ou telemóvel.

Chamada recebida

- Prima o botão  uma vez para atender uma chamada.
- Prima o botão  durante cerca de 2 segundos para rejeitar uma chamada.

Durante a chamada

- Prima o botão  uma vez para terminar uma chamada.
- Prima o botão  durante cerca de 2 segundos para comutar o dispositivo de chamada entre o sistema de auscultadores e o smartphone ou telemóvel.

Perfil suportado: HSP (Headset Profile)

Chamada efetuada

- Prima o botão  uma vez para cancelar uma chamada efetuada. (*)

Chamada recebida

- Prima o botão  uma vez para atender uma chamada.

Durante a chamada

- Prima o botão  uma vez para terminar uma chamada. (*)

* Alguns dispositivos poderão não suportar esta função.

Tópico relacionado

- [Receber uma chamada](#)
- [Fazer uma chamada](#)

Auscultadores estéreo de cancelamento do ruído sem fios
WH-CH700N

Desligar a ligação Bluetooth (após a utilização)

- 1** Se utilizar um dispositivo que suporte a função conecte-se com um só toque (NFC), toque novamente com o dispositivo no sistema de auscultadores. (Desbloqueie o ecrã do dispositivo, se estiver bloqueado.) Se utilizar um dispositivo que não suporte a função conecte-se com um só toque (NFC), efetue as operações a partir do dispositivo Bluetooth.

Quando desligado, será emitida a orientação por voz "BLUETOOTH disconnected" (BLUETOOTH desligado).

- 2** Desligue o sistema de auscultadores.

Será emitida a orientação por voz "Power off" (Alimentação desligada).

Sugestão

- Quando para de reproduzir música, a ligação Bluetooth poderá terminar automaticamente, consoante o dispositivo Bluetooth.

Tópico relacionado

- [Desligar o smartphone com um só toque \(NFC\)](#)
- [Desligar o sistema de auscultadores](#)

Auscultadores estéreo de cancelamento do ruído sem fios
WH-CH700N

Utilizar o Google Assistant

Com a funcionalidade Google Assistant presente no smartphone, pode falar para o microfone do sistema de auscultadores para operar o smartphone ou efetuar pesquisas.

Smartphones compatíveis

- Smartphones com o Android 5.0 ou posterior instalado (é necessário ter a versão mais recente da Google app.)

1 Abra a aplicação “Sony | Headphones Connect” e defina o botão NC como botão de Google Assistant.

Quando utilizar o Google Assistant pela primeira vez, abra a aplicação Google Assistant e toque no botão [Finish headphones setup] na Visualização da conversa e siga as instruções do ecrã para concluir as configurações iniciais do Google Assistant.

Para saber mais sobre a aplicação “Sony | Headphones Connect”, consulte o seguinte URL.

https://rd1.sony.net/help/mdr/hpc/h_zz/

2 Prima o botão NC para utilizar o Google Assistant.

- Prima continuamente para introduzir um comando de voz.
- Prima uma vez para ouvir a notificação.
- Prima duas vezes para cancelar o comando de voz.

Para saber mais sobre o Google Assistant, consulte o seguinte website:

<https://assistant.google.com>

<https://g.co/headphones/help>

Sugestão

- Verifique qual é a versão do software do sistema de auscultadores e atualize-a, se necessário, com a aplicação “Sony | Headphones Connect”.
- Quando o Google Assistant não está disponível, por motivos como ausência de ligação a uma rede, ouve-se a orientação por voz “The Google Assistant is not connected” (O Google Assistant não está ligado).
- Se não vir o botão [Finish headphones setup] na aplicação Google Assistant, desemparelhe os auscultadores a partir das definições de Bluetooth do seu smartphone e repita o processo de emparelhamento.

Nota

- Se o botão NC estiver definido como botão de Google Assistant no passo 1, a função de cancelamento do ruído não pode ser comutada premindo o botão NC.
- Se o botão NC tiver sido definido como botão de Google Assistant no passo 1, a função Amazon Alexa não pode ser comutada premindo o botão NC.
- O Google Assistant poderá não estar disponível em alguns países, regiões ou idiomas.

Auscultadores estéreo de cancelamento do ruído sem fios
WH-CH700N

Utilizar a Amazon Alexa

Com a funcionalidade Amazon Alexa incluída no smartphone, pode falar para o sistema de auscultadores para operar o smartphone ou efetuar pesquisas.

Smartphones compatíveis

- Smartphones com o Android 5.1 ou posterior ou o iOS 10.0 ou posterior instalado.
- É necessário instalar a aplicação Amazon Alexa mais recente.

1 Abra a aplicação Amazon Alexa.

2 Abra a aplicação “Sony | Headphones Connect” e defina o botão NC como botão de Amazon Alexa.

Para saber mais sobre a aplicação “Sony | Headphones Connect”, consulte o seguinte URL.

https://rd1.sony.net/help/mdr/hpc/h_zz/

3 Prima o botão NC para utilizar a Amazon Alexa.

- Prima para dizer um comando de voz.
- Prima uma vez para cancelar o comando de voz.
- Se não falar, o modo de escuta é cancelado.

Para saber mais sobre a Amazon Alexa, consulte o seguinte website:

<https://www.amazon.com/b?node=16067214011>

Sugestão

- Verifique qual é a versão do software do sistema de auscultadores e atualize-a, se necessário, com a aplicação “Sony | Headphones Connect”.
- Quando a Amazon Alexa não está disponível, por motivos como ausência de ligação a uma rede, ouve-se a indicação por voz “Either your mobile device isn't connected; or you need to open the Alexa App and try again” (O dispositivo móvel não está ligado ou é necessário abrir a aplicação Alexa e tentar novamente).

Nota

- Se o botão NC tiver sido definido como botão de Amazon Alexa no passo 2, não é possível ativar a função de cancelamento do ruído a partir do sistema de auscultadores.
- Se o botão NC tiver sido definido como botão de Amazon Alexa no passo 2, não é possível ativar a função de Google Assistant a partir do sistema de auscultadores.
- A Alexa não está disponível em todos os idiomas e países/regiões.
Consulte www.amazon.com/alexa-availability para saber mais.

Auscultadores estéreo de cancelamento do ruído sem fios
WH-CH700N

Utilizar a função de assistência por voz (Google app)

Com a funcionalidade Google app incluída no smartphone Android, pode falar para o microfone do sistema de auscultadores para operar o smartphone Android.

1 Defina o assistente e as definições de entrada de voz no Google app.

No smartphone Android, selecione [Settings] — [Apps] e, em seguida, selecione o ícone de engrenagem apresentado no canto superior direito do ecrã.

Em seguida, selecione [Default Apps] — [Assist & Voice input] — [Assist App] e, em seguida, defina [Assist App] para o Google app.

O procedimento acima apresentado é um exemplo. Para obter mais informações, consulte as instruções de operação do smartphone Android.

Nota: Pode ser necessária a versão mais recente da aplicação.

Para saber mais sobre a Google app, consulte as instruções de operação ou o website de suporte do smartphone Android ou o website da loja Google Play.

É possível que a Google app não possa ser ativada a partir do sistema de auscultadores, dependendo das especificações do smartphone Android.

2 Ligue o sistema de auscultadores ao smartphone Android através de uma ligação Bluetooth.

3 Quando o smartphone Android estiver no modo de espera ou a reproduzir música, mantenha premido o botão para ativar a Google app.

O Google app é ativado e ouvirá o som inicial.

4 Faça um pedido à Google app através do microfone do sistema de auscultadores.

Para obter mais informações sobre a Google app, como as aplicações que funcionam com a Google app, consulte as instruções de operação do smartphone Android.

Após ativar a Google app, quando passar um determinado tempo sem efetuar pedidos, a Google app será desativada.

Nota

- Se o botão NC estiver definido como botão de Google Assistant, a função de assistência por voz (Google app) não está disponível.
- Se o botão NC estiver definido como botão de Amazon Alexa, a função de assistência por voz (Google app) não está disponível.
- A Google app não pode ser ativada quando diz "Ok Google" através do microfone do sistema de auscultadores, mesmo quando a definição [Ok Google] do smartphone Android está ativada.

Auscultadores estéreo de cancelamento do ruído sem fios
WH-CH700N

Utilizar a função de assistência por voz (Siri)

Com a funcionalidade Siri presente no iPhone, pode falar para o microfone do sistema de auscultadores para operar o iPhone.

1 Ligue a Siri.

No iPhone, selecione [Settings] — [Siri] para ligar a Siri.

A operação acima é um exemplo. Para saber mais, consulte o manual de instruções do iPhone.

Nota: para saber mais sobre a Siri, consulte o manual de instruções ou o website de assistência do iPhone.

2 Ligue o sistema de auscultadores ao iPhone através de uma ligação Bluetooth.

3 Quando o iPhone estiver a utilizar a ligação Bluetooth e no modo de espera ou a reproduzir música, mantenha premido o botão até a Siri ser ativada.

4 Faça um pedido à Siri através do microfone do sistema de auscultadores.

Para saber mais sobre a Siri, por exemplo, para saber quais são as aplicações que funcionam com a Siri, consulte o manual de instruções do iPhone.

5 Para continuar para o pedido, prima no botão antes de a Siri ser desativada.

Depois de ativar a Siri, após passar um determinado tempo sem efetuar pedidos, a Siri será desativada.

Nota

- Não é possível ativar a Siri quando diz "Hey Siri" através do microfone do sistema de auscultadores, mesmo quando a definição [Allow "Hey Siri"] do iPhone está ligada.

Auscultadores estéreo de cancelamento do ruído sem fios
WH-CH700N

O que pode fazer com a aplicação “Sony | Headphones Connect”

Quando ligar o smartphone (com a aplicação “Sony | Headphones Connect” instalada) e o sistema de auscultadores através da função Bluetooth, pode fazer o seguinte.

- Ver a carga restante da bateria do sistema de auscultadores
- Ver o codec da ligação Bluetooth
- Ligar/desligar o cancelamento do ruído
- Selecionar o modo de efeito sonoro (Surround (VPT))
- Selecionar a definição do equalizador
- Personalizar a definição do equalizador
- Mudar de modo de qualidade de som selecionando o modo de ligação Bluetooth
- Configurar a função DSEE
- Ajustar o volume
- Reproduzir música, pausa, retrocesso rápido, avanço rápido
- Verificar o estado da ligação e as definições do sistema de auscultadores
- Verificar qual é a versão do software do sistema de auscultadores
- Atualizar o software do sistema de auscultadores
- Alterar a função do botão NC

Para saber mais sobre a aplicação “Sony | Headphones Connect”, consulte o seguinte URL.

https://rd1.sony.net/help/mdr/hpc/h_zz/

Sugestão

- O funcionamento da aplicação “Sony | Headphones Connect” depende do dispositivo de áudio. As especificações da aplicação e a conceção do ecrã podem ser alteradas sem aviso prévio.

Tópico relacionado

- [Instalar a app “Sony | Headphones Connect”](#)
- [Verificar a carga restante da bateria](#)
- [Utilizar a função de cancelamento do ruído](#)
- [Codecs suportados](#)
- [Acerca da função DSEE](#)

Auscultadores estéreo de cancelamento do ruído sem fios
WH-CH700N

Instalar a app “Sony | Headphones Connect”

- 1 Descarregue a aplicação “Sony | Headphones Connect” da loja Google Play ou da App Store e instale a aplicação no seu smartphone.

Para saber mais sobre a aplicação “Sony | Headphones Connect”, consulte o seguinte URL.

https://rd1.sony.net/help/mdr/hpc/h_zz/



Sony Headphones Connect

- 2 Inicie a app “Sony | Headphones Connect” após a instalação.

Tópico relacionado

- [O que pode fazer com a aplicação “Sony | Headphones Connect”](#)

Auscultadores estéreo de cancelamento do ruído sem fios
WH-CH700N

Precauções

Nas comunicações Bluetooth

- A tecnologia sem fios Bluetooth opera num alcance de cerca de 10 m. O alcance de comunicação máximo pode variar, dependendo dos obstáculos (corpo humano, objetos metálicos, paredes, etc.) ou dos ambientes eletromagnéticos.
- As micro-ondas emitidas por um dispositivo Bluetooth, podem afetar o funcionamento de dispositivos médicos eletrónicos. Desligue este sistema de auscultadores e outros dispositivos Bluetooth nos seguintes locais, pois poderão provocar acidentes:
 - num hospital, junto dos lugares prioritários no comboio, onde existir gás inflamável como, por exemplo, um posto de combustível
 - junto a portas automáticas ou alarmes de incêndio
- Este produto emite ondas de rádio quando utilizado no modo sem fios. Quando utilizado no modo sem fios num avião, siga as indicações da tripulação relativamente à utilização de produtos no modo sem fios.
- Devido às características da tecnologia sem fios, o som reproduzido neste sistema de auscultadores é atrasado relativamente ao som e à música reproduzidos no dispositivo de transmissão. Por isso, a imagem e o som podem estar desalinhados quando da visualização de um filme ou durante um jogo.
- Este sistema de auscultadores tem características de segurança que estão em conformidade com a norma Bluetooth para proporcionar uma ligação segura sempre que utilizar a tecnologia sem fios Bluetooth, mas a segurança poderá não ser suficiente dependendo das definições. Tenha cuidado quando comunicar utilizando a tecnologia sem fios Bluetooth.
- Não nos responsabilizamos por qualquer fuga de informações durante as comunicações Bluetooth.
- A ligação com todos os dispositivos Bluetooth não pode ser garantida.
 - Um dispositivo com a função Bluetooth deve estar em conformidade com a norma Bluetooth especificada pela Bluetooth SIG, Inc. e deve estar autenticado.
 - Mesmo que o dispositivo ligado esteja em conformidade com a norma Bluetooth acima indicada, alguns dispositivos poderão não ser ligados ou funcionar corretamente consoante as funcionalidades ou especificações do dispositivo.
 - Enquanto fala utilizando o modo mãos-livres do telefone, pode ocorrer ruído, dependendo do dispositivo e do ambiente de comunicações.
- Dependendo do dispositivo a ser ligado, pode ser necessário algum tempo para iniciar as comunicações.

Nota sobre eletricidade estática

- A eletricidade estática acumulada no corpo poderá provocar um leve formigueiro nos seus ouvidos. Para minimizar o efeito, utilize vestuário feito de materiais naturais.

Nota sobre a utilização do sistema de auscultadores

- Como pode utilizar o sistema de auscultadores de forma muito apertada, há perigo de lesões nos tímpanos, etc. se não for puxado cuidadosamente ou quando o sistema de auscultadores foi retirado rapidamente dos ouvidos. Se pressionar o sistema de auscultadores contra o ouvido, pode ser gerado um som do diafragma. No entanto, isto não é uma avaria.

Outros

- Quando utilizar o sistema de auscultadores como auscultadores com fios, utilize apenas o cabo para auscultadores fornecido. Certifique-se de que o cabo para auscultadores está firmemente inserido.

- Não coloque este sistema de auscultadores num local exposto a humidade, pó, fuligem ou vapor, não o deixe num automóvel nem o exponha a luz solar direta.
- A utilização do dispositivo Bluetooth poderá não funcionar em telemóveis dependendo das condições das ondas de rádio e do local onde o equipamento está a ser utilizado.
- O volume elevado pode afetar a sua audição.
- Para uma maior segurança na condução, não utilize os auscultadores enquanto conduz ou quando andar de bicicleta.
- Não utilize o sistema de auscultadores em locais onde possam causar perigo se não for possível ouvir o som ambiente, como em passagens de nível, plataformas de estações de comboio e estaleiros de construção.
- Não faça pressão nem coloque objetos pesados sobre o sistema de auscultadores, uma vez que este pode ficar deformado durante o armazenamento prolongado.
- Não submeta o sistema de auscultadores a impactos excessivos.
- Limpe o sistema de auscultadores com um pano seco e macio.
- Não exponha o sistema de auscultadores a água. O sistema de auscultadores não é à prova de água. Lembre-se de seguir as precauções indicadas abaixo.
 - Tenha cuidado para não deixar cair o sistema de auscultadores num lavatório ou noutro recipiente com água.
 - Não utilize o sistema de auscultadores em locais húmidos ou com más condições atmosféricas, por exemplo, com chuva ou neve.
 - Não molhe o sistema de auscultadores. Se tocar no sistema de auscultadores com as mãos molhadas ou se os colocar dentro de uma peça de roupa húmida, este poderá ficar molhado e tal pode provocar uma avaria.
- Se sentir algum desconforto depois de utilizar o sistema de auscultadores, pare imediatamente de o utilizar.
- As almofadas de auriculares podem deteriorar-se devido a utilização ou armazenamento prolongado.
- Em caso de dúvidas ou problemas relativamente a este sistema de auscultadores que não estejam descritos neste manual, consulte o agente Sony mais próximo.

Auscultadores estéreo de cancelamento do ruído sem fios
WH-CH700N

Marcas comerciais

- A marca e os logótipos Bluetooth® são marcas comerciais registadas pertencentes à Bluetooth SIG, Inc. e qualquer utilização dessas marcas pela Sony Group Corporation e respetivas subsidiárias é efetuada sob licença.
- A marca N é uma marca comercial ou marca registada da NFC Forum, Inc. nos Estados Unidos e noutros países.
- Áudio Qualcomm® aptX™ é um produto da Qualcomm Technologies International, Ltd. Qualcomm é uma marca comercial da Qualcomm Incorporated, registada nos Estados Unidos e noutros países, utilizada com autorização. aptX é uma marca comercial da Qualcomm Technologies International, Ltd., registada nos Estados Unidos e noutros países, utilizada com autorização.
- Google e Android são marcas comerciais da Google LLC.
- Amazon, Alexa e todos os outros logotipos relacionados são marcas comerciais da Amazon.com, Inc. ou de suas afiliadas.
- Windows é uma marca comercial registada da Microsoft Corporation nos Estados Unidos e/ou noutros países.
- Mac, OS X, iPhone, iPod touch e Siri são marcas comerciais da Apple Inc., registadas nos EUA e noutros países. App Store é uma marca de serviço da Apple Inc., registada nos EUA e noutros países.
- IOS é uma marca comercial ou uma marca comercial registada da Cisco nos EUA e noutros países e é utilizada sob licença.

As outras marcas comerciais e nomes de marcas comerciais são propriedade dos respectivos proprietários.

Auscultadores estéreo de cancelamento do ruído sem fios
WH-CH700N

Websites de assistência ao cliente

Para clientes residentes nos EUA, Canadá e América Latina:

<https://www.sony.com/am/support>

Para clientes residentes em países europeus:

<https://www.sony.eu/support>

Para clientes residentes na China:

<https://service.sony.com.cn>

Para clientes residentes noutros países/regiões:

<https://www.sony-asia.com/support>

Auscultadores estéreo de cancelamento do ruído sem fios
WH-CH700N

O que posso fazer para solucionar um problema?

Se o sistema de não funcionar como seria de esperar, experimente os seguintes passos para solucionar o problema.

- Localize os sintomas do problema neste Guia de ajuda e tente realizar as ações corretivas indicadas.
- Carregue a bateria.
Poderá solucionar alguns problemas carregando a bateria.
- Restaure o sistema de auscultadores.
- Inicialize o sistema de auscultadores.
Esta operação restaura as definições de volume, etc., e elimina todas as informações de emparelhamento.
- Procure informações sobre o problema no website de assistência ao cliente.

Se as operações indicadas não funcionarem, consulte o agente Sony mais próximo.

Tópico relacionado

- [Carregar o sistema de auscultadores](#)
- [Websites de assistência ao cliente](#)
- [Restaurar o sistema de auscultadores](#)
- [Inicializar o sistema de auscultadores para restaurar as definições de fábrica](#)

Auscultadores estéreo de cancelamento do ruído sem fios
WH-CH700N

O sistema de auscultadores não liga.

- Certifique-se de que a baterias está suficientemente carregada para ligar o sistema de auscultadores.
 - Não é possível ligar o sistema de auscultadores durante o carregamento da bateria. Retire o cabo micro USB do sistema de auscultadores e, em seguida, ligue novamente o sistema de auscultadores.
-

Tópico relacionado

- [Carregar o sistema de auscultadores](#)
- [Verificar a carga restante da bateria](#)

Auscultadores estéreo de cancelamento do ruído sem fios
WH-CH700N

Não é possível carregar.

- Certifique-se de que utiliza o cabo micro USB fornecido.
 - Verifique se o cabo micro USB está devidamente ligado ao sistema de auscultadores e ao computador.
 - Certifique-se de que o transformador de CA USB está firmemente ligado à coluna e à tomada CA.
 - Verifique se o computador está ligado.
 - Verifique se o computador não está no modo de espera, de suspensão ou hibernação.
 - Quando utilizar o Windows 8.1, atualize através do Windows Update.
-

Tópico relacionado

- [Carregar o sistema de auscultadores](#)

Auscultadores estéreo de cancelamento do ruído sem fios
WH-CH700N

O tempo de carregamento é demasiado longo.

- Verifique se o sistema de auscultadores e o computador estão ligados diretamente, e não através de um hub USB.
-

Tópico relacionado

- [Carregar o sistema de auscultadores](#)

4-729-822-31(8) Copyright 2018 Sony Corporation

Auscultadores estéreo de cancelamento do ruído sem fios
WH-CH700N

O sistema de auscultadores não é reconhecido por um computador.

- O cabo micro USB não está devidamente ligado à porta USB do computador.
- Verifique se o sistema de auscultadores e o computador estão ligados diretamente, e não através de um hub USB.
- Poderá ter ocorrido um problema na porta USB ligada do computador. Ligue a outra porta USB, se estiver disponível.
- Tente realizar novamente o procedimento de ligação USB em casos diferentes dos acima indicados.

Auscultadores estéreo de cancelamento do ruído sem fios
WH-CH700N

A carga restante da bateria do sistema de auscultadores não é apresentada no ecrã de um iPhone ou iPod touch.

- A carga restante da bateria só é apresentada no ecrã de um iPhone ou iPod touch (iOS 5.0 ou posterior) que suporte HFP (Hands-free Profile).
- Certifique-se de que o iPhone ou iPod touch está ligado com HFP (Hands-free Profile). Caso contrário, a carga restante da bateria não é apresentada corretamente.

Tópico relacionado

- [Verificar a carga restante da bateria](#)

Auscultadores estéreo de cancelamento do ruído sem fios
WH-CH700N

Sem som

- Certifique-se de que o sistema de auscultadores e o dispositivo (smartphone) estão ligados.
 - Verifique se o sistema de auscultadores e o dispositivo de transmissão Bluetooth estão ligados através de Bluetooth A2DP.
 - Levante o volume se ele estiver demasiado baixo.
 - Verifique se o dispositivo ligado está em reprodução.
 - Se ligar um computador ao sistema de auscultadores, certifique-se de que a definição da saída de áudio do computador está configurada para um dispositivo Bluetooth.
 - Efetue novamente o emparelhamento do sistema de auscultadores e do dispositivo Bluetooth.
 - Verifique se o cabo para auscultadores está corretamente ligado.
-

Tópico relacionado

- [Como estabelecer uma ligação sem fios com dispositivos Bluetooth](#)
- [Utilizar o cabo para auscultadores fornecido](#)
- [Ouvir música a partir de um dispositivo através de uma ligação Bluetooth](#)

Auscultadores estéreo de cancelamento do ruído sem fios
WH-CH700N

Baixo nível do som

- Aumente o volume do sistema de auscultadores e do dispositivo ligado.
-
-

Tópico relacionado

- [Instalar a app "Sony | Headphones Connect"](#)

4-729-822-31(8) Copyright 2018 Sony Corporation

Auscultadores estéreo de cancelamento do ruído sem fios
WH-CH700N

Baixa qualidade do som

- Baixe o volume do som se ele estiver demasiado alto.
- Mantenha o sistema de auscultadores afastado de fornos micro-ondas, dispositivos Wi-Fi, etc.
- Aproxime mais o sistema de auscultadores e o dispositivo Bluetooth. Retire quaisquer obstáculos existentes entre o sistema de auscultadores e o dispositivo Bluetooth.
- Mantenha o sistema de auscultadores afastado de televisores.
- Altere a ligação Bluetooth para A2DP utilizando o dispositivo Bluetooth quando HFP ou HSP estiver definido.
- Se ligar um dispositivo com rádio ou sintonizador incorporado ao sistema de auscultadores, a transmissão poderá não ser recebida ou a sensibilidade poderá ser reduzida. Afaste o sistema de auscultadores do dispositivo ligado e tente novamente.
- Se já tiver ligado o sistema de auscultadores a este dispositivo Bluetooth, só será possível estabelecer uma ligação HFP/HSP Bluetooth quando o sistema de auscultadores estiver ligado. Se isto acontecer, utilize o dispositivo Bluetooth e estabeleça uma ligação A2DP Bluetooth.
- Quando ouvir música de um computador no sistema de auscultadores, a qualidade do som poderá ser reduzida (por exemplo, difícil de ouvir a voz de um vocalista, etc.) nos primeiros segundos após estabelecer ligação.

Tal deve-se ao facto de o computador transmitir música com qualidade de som para comunicações primeiramente, e não é uma avaria. Caso a qualidade do som não melhore após alguns segundos, prima o botão ►|| no sistema de auscultadores uma vez durante a reprodução. Ou estabeleça uma ligação A2DP no computador. Para obter informações sobre o funcionamento do computador, consulte o manual de instruções fornecido com o computador.

Auscultadores estéreo de cancelamento do ruído sem fios
WH-CH700N

O som salta frequentemente.

- Selecione o modo “Prioridade para a ligação estável”. Para obter mais informações, consulte [“Alternar o modo da qualidade do som”](#).
- Retire quaisquer obstáculos existentes entre a antena do dispositivo Bluetooth a ser ligado e a antena incorporada do sistema de auscultadores. A antena do sistema de auscultadores está incorporada na parte indicada pela linha pontilhada abaixo apresentada.

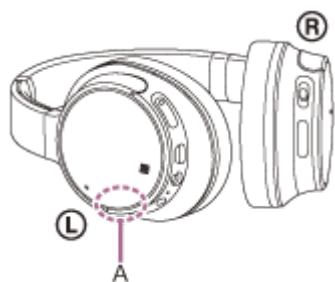

A: localização da antena incorporada

- As comunicações Bluetooth poderão ser desativadas, ou poderá ocorrer ruído ou falha do áudio nas seguintes condições.
 - Quando existir uma pessoa entre o sistema de auscultadores e o dispositivo Bluetooth. Coloque o dispositivo Bluetooth na mesma direção da antena do sistema de auscultadores para melhorar as comunicações Bluetooth.
 - Há um obstáculo, por exemplo, metal ou uma parede, entre o sistema de auscultadores e o dispositivo Bluetooth.
 - Em locais com LAN sem fios, onde for utilizado um forno micro-ondas, são geradas ondas eletromagnéticas, etc.
- A situação pode ser melhorada alterando as definições de qualidade de reprodução sem fios ou corrigindo o modo de reprodução para SBC no dispositivo transmissor. Para obter mais informações, consulte o manual de instruções fornecido com o dispositivo transmissor.
- Pelo facto de os dispositivos Bluetooth e Wi-Fi (IEEE802.11b/g/n) utilizarem a mesma frequência (2,4 GHz), pode ocorrer interferência de micro-ondas que provoca ruído, falha do áudio ou a desativação das comunicações se este sistema de auscultadores estiver perto de um dispositivo Wi-Fi. Nesse caso, faça o seguinte.
 - Utilize este sistema de auscultadores a, pelo menos, 10 m de distância do dispositivo Wi-Fi.
 - Se o sistema de auscultadores for utilizado a uma distância igual ou inferior a 10 m de um dispositivo Wi-Fi, desligue o dispositivo Wi-Fi.
 - Utilize este sistema de auscultadores e o dispositivo Bluetooth o mais próximo possível um do outro.
- Se estiver a ouvir música com o seu smartphone, a situação pode ser melhorada desligando as aplicações desnecessárias ou reiniciando o seu smartphone.

Auscultadores estéreo de cancelamento do ruído sem fios
WH-CH700N

O efeito de cancelamento de ruído não é suficiente.

- Certifique-se de que a função de cancelamento de ruído está ligada (o indicador (verde) junto do botão NC acende-se).
 - Ajuste a posição das almofadas para se adequarem aos seus ouvidos.
 - A função de cancelamento de ruído é eficaz em gamas de frequência baixas, como aviões, comboios, escritórios, perto de sistemas de ar condicionado, e não é tão eficaz em gamas de frequência mais elevadas, como vozes humanas.
-

Tópico relacionado

- [O que é o cancelamento de ruído?](#)
- [Utilizar a função de cancelamento do ruído](#)
- [Utilizar a função de cancelamento de ruído AI](#)

Auscultadores estéreo de cancelamento do ruído sem fios
WH-CH700N

Não é possível efetuar o emparelhamento.

- Coloque o sistema de auscultadores e o dispositivo Bluetooth a 1 m de distância ente si.
- Quando ligar o sistema de auscultadores pela primeira vez após a compra, inicialização ou reparação dos mesmos, o sistema de auscultadores entra automaticamente no modo de emparelhamento. Quando pretender emparelhar um 2º dispositivo ou um dispositivo posterior, prima continuamente o botão  do sistema de auscultadores durante mais de 7 segundos para entrar no modo de emparelhamento.
- Quando emparelhar novamente o sistema de auscultadores com dispositivos após inicializar ou reparar o sistema de auscultadores, as informações para emparelhamento com o sistema de auscultadores restante no iPhone ou outro dispositivo poderão impedir o êxito do emparelhamento (iPhone. etc.). Neste caso, elimine as informações de emparelhamento do sistema de auscultadores do dispositivo e, em seguida, efetue novamente o emparelhamento.

Tópico relacionado

- [Acerca do indicador](#)
- [Como estabelecer uma ligação sem fios com dispositivos Bluetooth](#)
- [Inicializar o sistema de auscultadores para restaurar as definições de fábrica](#)

Auscultadores estéreo de cancelamento do ruído sem fios
WH-CH700N

Conecte-se com um só toque (NFC) não funciona

- Verifique se a função NFC do smartphone está ligada.
 - Se o smartphone estiver numa capa, retire-a.
 - A sensibilidade de receção NFC varia consoante o smartphone. Se a ligação falhar repetidamente, ligue/desligue utilizando o smartphone.
 - Não é possível estabelecer a ligação conecte-se com um só toque (NFC) enquanto estiver a carregar a bateria, uma vez que não é possível ligar o sistema de auscultadores. Termine o carregamento em primeiro lugar e, em seguida, estabeleça a conecte-se com um só toque (NFC).
 - Não é possível estabelecer a conecte-se com um só toque (NFC) quando o cabo para auscultadores estiver ligado à tomada INPUT. Retire o cabo para auscultadores do sistema de auscultadores.
-

Tópico relacionado

- [Efetue a conecte-se com um só toque \(NFC\) com um smartphone \(Android 4.1 ou superior\)](#)

Auscultadores estéreo de cancelamento do ruído sem fios
WH-CH700N

Não é possível efetuar uma ligação Bluetooth

- Verifique se o sistema de auscultadores está ligado.
 - Certifique-se de que o dispositivo Bluetooth está ligado, assim como a função Bluetooth.
 - Se o sistema de auscultadores se ligar automaticamente ao último dispositivo Bluetooth ligado, pode não conseguir ligar o sistema de auscultadores a outros dispositivos através da função Bluetooth. Nesse caso, opere o último dispositivo Bluetooth ligado e desligue a ligação Bluetooth.
 - O dispositivo Bluetooth está no modo de suspensão. Cancelar o modo de suspensão.
 - A ligação Bluetooth foi terminada. Estabeleça novamente a ligação Bluetooth.
 - No caso das informações de emparelhamento para o sistema de auscultadores terem sido eliminadas no dispositivo ligado, emparelhe novamente o sistema de auscultadores com o dispositivo.
-

Tópico relacionado

- [Acerca do indicador](#)
- [Como estabelecer uma ligação sem fios com dispositivos Bluetooth](#)

Auscultadores estéreo de cancelamento do ruído sem fios
WH-CH700N

Som distorcido

- Mantenha o sistema de auscultadores afastado de fornos micro-ondas, dispositivos Wi-Fi, etc.

Auscultadores estéreo de cancelamento do ruído sem fios
WH-CH700N

O alcance da comunicação sem fios Bluetooth é pequeno ou o som salta.

- Selecione o modo “Prioridade para a ligação estável”. Para obter mais informações, consulte [“Alternar o modo da qualidade do som”](#).
- Retire quaisquer obstáculos existentes entre a antena do dispositivo Bluetooth a ser ligado e a antena incorporada do sistema de auscultadores. A antena do sistema de auscultadores está incorporada na parte indicada pela linha pontilhada abaixo apresentada.

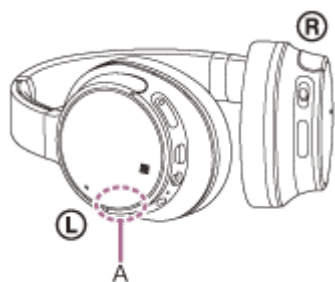

A: localização da antena incorporada

- As comunicações Bluetooth poderão ser desativadas, ou poderá ocorrer ruído ou falha do áudio nas seguintes condições.
 - Quando existir uma pessoa entre o sistema de auscultadores e o dispositivo Bluetooth. Coloque o dispositivo Bluetooth na mesma direção da antena do sistema de auscultadores para melhorar as comunicações Bluetooth.
 - Há um obstáculo, por exemplo, metal ou uma parede, entre o sistema de auscultadores e o dispositivo Bluetooth.
 - Em locais com LAN sem fios, onde for utilizado um forno micro-ondas, são geradas ondas eletromagnéticas, etc.
- A situação pode ser melhorada alterando as definições de qualidade de reprodução sem fios ou corrigindo o modo de reprodução para SBC no dispositivo transmissor. Para obter mais informações, consulte o manual de instruções fornecido com o dispositivo transmissor.
- Pelo facto de os dispositivos Bluetooth e Wi-Fi (IEEE802.11b/g/n) utilizarem a mesma frequência (2,4 GHz), pode ocorrer interferência de micro-ondas que provoca ruído, falha do áudio ou a desativação das comunicações se este sistema de auscultadores estiver perto de um dispositivo Wi-Fi. Nesse caso, faça o seguinte.
 - Utilize este sistema de auscultadores a, pelo menos, 10 m de distância do dispositivo Wi-Fi.
 - Se o sistema de auscultadores for utilizado a uma distância igual ou inferior a 10 m de um dispositivo Wi-Fi, desligue o dispositivo Wi-Fi.
 - Instale este sistema de auscultadores e o dispositivo Bluetooth o mais próximo possível um do outro.
- Se estiver a ouvir música com o seu smartphone, a situação pode ser melhorada desligando as aplicações desnecessárias ou reiniciando o seu smartphone.

Auscultadores estéreo de cancelamento do ruído sem fios
WH-CH700N

O sistema de auscultadores não funciona corretamente

- Restaure o sistema de auscultadores. As informações de emparelhamento não são eliminadas com esta operação.
 - Se não conseguir utilizar o sistema de auscultadores mesmo depois de os restaurar, inicialize o sistema de auscultadores.
-

Tópico relacionado

- [Restaurar o sistema de auscultadores](#)
- [Inicializar o sistema de auscultadores para restaurar as definições de fábrica](#)

Auscultadores estéreo de cancelamento do ruído sem fios
WH-CH700N

Não consegue ouvir uma pessoa numa chamada.

- Certifique-se de que o sistema de auscultadores e o dispositivo (smartphone) estão ligados.
 - Aumente o volume do dispositivo ligado e o volume do sistema de auscultadores, se estiverem demasiado baixos.
 - Verifique as definições de áudio do dispositivo Bluetooth para ter a certeza que o som é emitido pelo sistema de auscultadores durante uma chamada.
 - Volte a estabelecer a ligação utilizando o dispositivo Bluetooth. Selecione HFP ou HSP para o perfil.
 - Enquanto ouve música com o sistemas de auscultadores, pare a reprodução e prima o botão  para responder a uma chamada recebida.
-

Tópico relacionado

- [Como estabelecer uma ligação sem fios com dispositivos Bluetooth](#)
- [Receber uma chamada](#)
- [Fazer uma chamada](#)

Auscultadores estéreo de cancelamento do ruído sem fios

WH-CH700N

Som baixo dos autores das chamadas

- Aumente o volume do sistema de auscultadores e do dispositivo ligado.

Auscultadores estéreo de cancelamento do ruído sem fios
WH-CH700N

Restaurar o sistema de auscultadores

Se não for possível ligar o sistema de auscultadores ou se não for possível utilizá-lo mesmo quando está ligado, prima simultaneamente o botão  e o botão NC durante o carregamento. O sistema de auscultadores será reiniciado. As informações de emparelhamento não são eliminadas.

Para carregar o sistema de auscultadores depois de restaurar, desligue e volte a ligar o cabo micro USB.

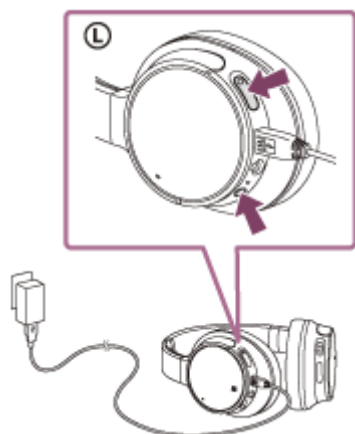



Se o sistema de auscultadores não funcionar corretamente mesmo depois de o restaurar, inicialize o sistema de auscultadores para restaurar as definições de fábrica.





Tópico relacionado

- [Inicializar o sistema de auscultadores para restaurar as definições de fábrica](#)

Auscultadores estéreo de cancelamento do ruído sem fios
WH-CH700N

Inicializar o sistema de auscultadores para restaurar as definições de fábrica

Desligue o cabo micro USB, desative o sistema de auscultadores e, em seguida, prima continuamente o botão  e o botão  simultaneamente durante mais de 7 segundos.

O indicador (azul) pisca 4 vezes (   ) e as definições como o ajuste do volume são repostas para as definições de fábrica. Esta operação restaura as definições de volume, etc., e elimina todas as informações de emparelhamento. Neste caso, elimine as informações de emparelhamento do sistema de auscultadores do dispositivo Bluetooth e, em seguida, efetue novamente o emparelhamento.

Se o sistema de auscultadores não funcionar corretamente mesmo após a inicialização, consulte o agente Sony mais próximo.