

# SONY

## Βιντεοκάμερα ψηφιακής εγγραφής 4K FDR-AX43/AX45/AX60

### Πριν τη χρήση

#### Πληροφορίες για το μοντέλο [1]

#### **Εξαρτήματα και στοιχεία ελέγχου**

- Εξαρτήματα και στοιχεία ελέγχου (πρόσοψη/επάνω) [2]
- Εξαρτήματα και στοιχεία ελέγχου (οθόνη LCD) [3]
- Εξαρτήματα και στοιχεία ελέγχου (πλάι) [4]
- Εξαρτήματα και στοιχεία ελέγχου (πίσω/κάτω) [5]

#### **Ενδείξεις επί της οθόνης [6]**

#### **Φορμά εγγραφής διαθέσιμα με αυτό το προϊόν και τα χαρακτηριστικά τους [7]**

### Ξεκινώντας

#### **Παρεχόμενα στοιχεία [8]**

#### **Προετοιμασία πηγής τροφοδοσίας**

- Τοποθέτηση του πακέτου μπαταριών [9]
- Φόρτιση του πακέτου μπαταριών μέσω του προσαρμογέα τροφοδοτικού AC [10]
- Φόρτιση του πακέτου μπαταριών μέσω του υπολογιστή [11]
- Ενεργοποίηση [12]
- Χρήση αυτού του προϊόντος με παροχή ηλεκτρικής ενέργειας από επιτοίχια πρίζα (υποδοχή) [13]

#### **Αρχική ρύθμιση [14]**

#### **Προετοιμασία κάρτας μνήμης**

- Εισαγωγή κάρτας μνήμης [15]
- Τύποι κάρτας μνήμης που μπορείτε να χρησιμοποιήσετε με αυτό το προϊόν [16]

## Εγγραφή

### Εγγραφή ταινιών/φωτογραφιών

- [Προσαρμογή της γωνίας του εικονοσκοπίου για ευκολότερη προβολή \(μοντέλα με το εικονοσκόπιο\)](#) [17]
- [Εγγραφή ταινιών](#) [18]
- [Λήψη φωτογραφιών](#) [19]

### Αλλαγή της φωτεινότητας με το χέρι για εγγραφή

- [Έλεγχος των ρυθμίσεων εικόνας με το χέρι με το δακτύλιο MANUAL \(μοντέλα με το εικονοσκόπιο\)](#) [20]
- [Αντιστοίχιση λειτουργιών που χρησιμοποιούνται συχνά στο κουμπί MANUAL ή το δακτύλιο MANUAL \(μοντέλα με το εικονοσκόπιο\)](#) [21]

### Χρήσιμες λειτουργίες για την εγγραφή

- [Ζουμ](#) [22]
- [Λήψη φωτογραφιών κατά την εγγραφή ταινιών \(Διπλή λήψη\)](#) [23]
- [Εγγραφή σε λειτουργία κατόπτρου](#) [24]
- [Έξυπνη αυτόματη λειτουργία](#) [25]
- [Μείωση της έντασης ήχου της φωνής του προσώπου που εγγράφει την ταινία \(Ακύρωση φωνής μου\)](#) [26]
- [Ευκρινής εγγραφή του επιλεγμένου θέματος \(AF με συνεχή παρακολούθηση\)](#) [27]
- [Χρήση της λειτουργίας Καταγραφής παρέλευσης χρόνου](#) [28]

## Αναπαραγωγή

### Αναπαραγωγή εικόνων με χρήση της Προβολής εκδήλωσης

- [Αναπαραγωγή ταινιών και φωτογραφιών από την οθόνη Προβολής εκδήλωσης](#) [29]
- [Ενδείξεις στην οθόνη Προβολής εκδήλωσης](#) [30]

### Δημιουργία ταινίας με στιγμιότυπα

- [Σχετικά με το Highlight Movie Maker](#) [31]

- [Δημιουργία ταινίας με στιγμιότυπα \(φορμά MP4\) με το Highlight Movie Maker \[32\]](#)
- [Προσθήκη σημείου επισήμανσης κατά την εγγραφή \[33\]](#)
- [Αναπαραγωγή ταινιών με στιγμιότυπα \[34\]](#)

## **[Αναπαραγωγή ταινιών MP4 \(ταινία HD\) \(αλλαγή του φορμά της ταινίας\) \[35\]](#)**

### **Επεξεργασία εικόνων από την οθόνη αναπαραγωγής**

- [Σημειώσεις για την επεξεργασία \[36\]](#)
- [Διαγραφή των επιλεγμένων εικόνων \[37\]](#)
- [Διαγραφή ανά ημερομηνία \[38\]](#)
- [Διαίρεση ταινίας \[39\]](#)
- [Λήψη φωτογραφίας από ταινία \(μοντέλα με υποδοχές USB IN/OUT\) \[40\]](#)
- [Προβολή της τροχιάς ενός κινούμενου αντικειμένου \(Βίντεο κίνησης\) \[41\]](#)

### **Αναπαραγωγή εικόνων σε τηλεόραση 4K**

- [Προβολή εικόνων σε τηλεόραση 4K \[42\]](#)
- [Μεγέθυνση τμήματος μιας ταινίας XAVC S 4K στην οθόνη κατά την αναπαραγωγή σε τηλεόραση \(Αναπαραγωγή περικοπής\) \[43\]](#)

### **Αναπαραγωγή εικόνων σε τηλεόραση υψηλής ανάλυσης**

- [Σύνδεση αυτού του προϊόντος με τηλεόραση υψηλής ανάλυσης \[44\]](#)
- [Απόλαυση ήχου surround 5.1 καναλιών \[45\]](#)
- [Χρήση της λειτουργίας BRAVIA Sync \[46\]](#)
- [Σχετικά με το Photo TV HD \[47\]](#)
- [Σχετικά με το καλώδιο HDMI \[48\]](#)
- [Μεγέθυνση τμήματος μιας ταινίας XAVC S 4K στην οθόνη κατά την αναπαραγωγή σε τηλεόραση \(Αναπαραγωγή περικοπής\) \[49\]](#)

### **[Σύνδεση αυτού του προϊόντος με τηλεόραση χωρίς υψηλή ανάλυση \[50\]](#)**

### **Αποθήκευση εικόνων**

### **[Αποθήκευση ταινιών \[51\]](#)**

### **Χρήση του λογισμικού PlayMemories Home**

- [Εισαγάγετε και χρησιμοποιήστε εικόνες στον υπολογιστή σας \(Αρχή PlayMemories\) \[52\]](#)
- [Έλεγχος του συστήματος υπολογιστή \[53\]](#)
- [Εγκατάσταση του λογισμικού Αρχή PlayMemories στον υπολογιστή \[54\]](#)
- [Αποσύνδεση αυτού του προϊόντος από τον υπολογιστή \[55\]](#)
- [Σχετικά με το αποκλειστικό λογισμικό αυτού του προϊόντος \[56\]](#)
- [Δημιουργία δίσκου Blu-ray \[57\]](#)

## **Αποθήκευση εικόνων σε συσκευή εξωτερικού μέσου**

- [Σημειώσεις για τη χρήση του εξωτερικού σκληρού δίσκου USB \[58\]](#)
- [Αποθήκευση εικόνων σε συσκευή εξωτερικού σκληρού δίσκου USB \[59\]](#)
- [Αποθήκευση των εικόνων που θέλετε από αυτό το προϊόν στη συσκευή εξωτερικού μέσου \[60\]](#)
- [Αναπαραγωγή εικόνων στην εξωτερική συσκευή σκληρού δίσκου USB σε αυτό το προϊόν \[61\]](#)
- [Διαγραφή εικόνων στην εξωτερική συσκευή σκληρού δίσκου USB \[62\]](#)

## **[Δημιουργία δίσκου με συσκευή εγγραφής \[63\]](#)**

## **Χρήση της λειτουργίας Wi-Fi**

### **[Τι μπορείτε να κάνετε με τη λειτουργία Wi-Fi \[64\]](#)**

### **[Σχετικά με το λογισμικό Imaging Edge Mobile \[65\]](#)**

## **Σύνδεση smartphone**

- [Σύνδεση με smartphone ή tablet με δυνατότητα NFC \[66\]](#)
- [Σύνδεση με το smartphone ή tablet χρησιμοποιώντας το QR Code \[67\]](#)
- [Σύνδεση στο Android smartphone ή tablet \(εισάγοντας SSID και κωδικό πρόσβασης\) \[68\]](#)
- [Σύνδεση στο iPhone ή το iPad \(εισάγοντας SSID και κωδικό πρόσβασης\) \[69\]](#)

## **Έλεγχος μέσω smartphone**

- [Χρήση του smartphone ή του tablet ως ασύρματου τηλεχειριστηρίου \[70\]](#)
- [Χρήση του smartphone ή του tablet ως ασύρματου τηλεχειριστηρίου με χρήση της λειτουργίας NFC \(τηλεχειρισμός με ένα άγγιγμα NFC\) \[71\]](#)

## Μεταφορά εικόνων σε smartphone

- [Μεταφορά ταινιών \(MP4\) και φωτογραφιών σε smartphone ή σε tablet \[72\]](#)
- [Μεταφορά ταινιών \(MP4\) και φωτογραφιών σε smartphone ή σε tablet με χρήση της λειτουργίας NFC \(κοινοποίηση με ένα άγγιγμα NFC\) \[73\]](#)

## [Αποστολή σε υπολογιστή \[74\]](#)

## [Αναπαραγωγή εικόνων σε τηλεόραση \(Προβολή σε τηλεόραση\) \[75\]](#)

## Έλεγχος άλλων καμερών μέσω αυτού του προϊόντος

- [Λήψη με αυτό το προϊόν και άλλες κάμερες με έλεγχο πολλαπλών καμερών \[76\]](#)
- [Σύνδεση αυτού του προϊόντος με μία κάμερα με έλεγχο πολλαπλών καμερών \(Μεμονωμένη σύνδεση\) \[77\]](#)
- [Σύνδεση αυτού του προϊόντος με περισσότερες από μία κάμερες με έλεγχο πολλαπλών καμερών \(Πολλαπλή σύνδεση\) \[78\]](#)
- [Επεξεργασία εικόνων που εγγράφηκαν με πολλές κάμερες \[79\]](#)

## Λίστα στοιχείων μενού

### [Ρύθμιση των στοιχείων μενού \[80\]](#)

### [Χρήση του πληκτρολογίου \[81\]](#)

### Shooting Mode

- [Ταινία \[82\]](#)
- [Φωτογραφία \[83\]](#)
- [Καταγραφή παρέλευσης χρόνου \[84\]](#)
- [Ομαλή αργή εγγραφή \(Smth Slw REC\) \[85\]](#)
- [Golf Shot \[86\]](#)
- [High Speed REC \[87\]](#)

### Camera/Mic

- [Ισορροπία λευκού \[88\]](#)
- [Φωτομ/εστ σποτ \[89\]](#)
- [Φωτομέτρηση σποτ \[90\]](#)

- [Εστίαση σποτ \[91\]](#)
- [Έκθεση \[92\]](#)
- [Εστίαση \[93\]](#)
- [IRIS \[94\]](#)
- [Ταχύτητα κλείστρου \[95\]](#)
- [Όριο AGC \[96\]](#)
- [Μετατόπιση ΑΕ \[97\]](#)
- [Αλλαγή ισορροπίας λευκού \[98\]](#)
- [Low Lux \[99\]](#)
- [Επιλογή σκηνικού \[100\]](#)
- [Εφέ φωτογραφίας \[101\]](#)
- [Cinematone \[102\]](#)
- [Εξασθένιση \[103\]](#)
- [Χρονοδιακόπτης \[104\]](#)
- [SteadyShot \(Ταινία\) \[105\]](#)
- [SteadyShot \(Φωτογραφία\) \[106\]](#)
- [Ψηφιακό ζουμ \[107\]](#)
- [Φίλτρο/Προστασία \[108\]](#)
- [Οπίσθιος αυτόματος φωτισμός \[109\]](#)
- [Ρύθμ χειρ δακτυλίου \(μοντέλα με το εικονοσκόπιο\) \[110\]](#)
- [Φωτισμός NIGHTSHOT \(μοντέλα με εικονοσκόπιο\) \[111\]](#)
- [Ανίχνευση προσώπου \[112\]](#)
- [Κλείστρο χαμόγελου \[113\]](#)
- [Ευαισθησία χαμόγελου \[114\]](#)
- [Φλας \(Μόνο με σύνδεση εξωτερικού φλας\) \[115\]](#)
- [Φωτεινότητα φλας \(Μόνο με σύνδεση εξωτερικού φλας\) \[116\]](#)
- [Μείωση κόκ ματιών \(Μόνο με σύνδεση εξωτερικού φλας\) \[117\]](#)
- [Ακύρωση φωνής μου \[118\]](#)
- [Ενσωμ μικρόφ ζουμ \[119\]](#)
- [Αυτ. μείωσ. θορ. ανέμου \[120\]](#)
- [Λειτουργία ήχου \[121\]](#)
- [Επίπεδο εγγραφής ήχου \[122\]](#)
- [Το κουμπί μου \[123\]](#)

- [Μεγεθυντής εστίασης \(μοντέλα με το εικονοσκόπιο\) \[124\]](#)
- [Γραμμή πλέγματος \[125\]](#)
- [Ρύθμιση προβολής \[126\]](#)
- [Ζέβρα \[127\]](#)
- [Έμφαση \[128\]](#)
- [Εμφάνιση επιπέδου ήχου \[129\]](#)

## Image Quality/Size

- [Λειτουργία ΕΓΓ \[130\]](#)
- [Ρυθμός καρτέ \[131\]](#)
- [Διπλή ΕΓΓ βίντεο \[132\]](#)
- [Φορμά αρχείου \[133\]](#)
- [Μέγεθος εικόνας \[134\]](#)

## Ασύρματη σύνδεση

- [Χειρισμ. με smartphone \[135\]](#)
- [Χειρισμός πολλαπλών μηχανών \[136\]](#)
- [Αποστολή σε Smartphone \[137\]](#)
- [Αποστολή σε υπολογιστή \[138\]](#)
- [Προβολή σε τηλεόραση \[139\]](#)
- [Λειτουργία αεροπλάνου \[140\]](#)
- [Ρύθμ. χειρ. πολλ. καμ \[141\]](#)
- [Πάτημα WPS \[142\]](#)
- [Ρυθμ. σημείου πρόσβ. \[143\]](#)
- [Επεξεργασία ονόματος συσκευής \[144\]](#)
- [Εμφάνιση διεύθυνσης MAC \[145\]](#)
- [Επαναφορά SSID/κωδικού πρόσβασης \[146\]](#)
- [Επαναφορά πληρ. δικτύου \[147\]](#)

## Playback Function

- [Προβολή συμβάντος \[148\]](#)

## Edit/Copy

- [Διαγραφή \[149\]](#)
- [Προστασία \[150\]](#)
- [Highlight \[151\]](#)
- [Αντίγραφο \[152\]](#)
- [Άμεσο αντίγραφο \[153\]](#)

## Ρύθμιση

- [Επιλογή μέσου \(Μοντέλα με την εσωτερική μνήμη\) \[154\]](#)
- [Πληροφορίες μέσων \[155\]](#)
- [Διαμόρφωση \[156\]](#)
- [Απαλοιφή \(Μοντέλα με την εσωτερική μνήμη\) \[157\]](#)
- [Repair Img. DB F. \[158\]](#)
- [Αριθμός αρχείου \[159\]](#)
- [Κωδικός δεδομένων \[160\]](#)
- [Ένταση ήχου \[161\]](#)
- [Ρύθμιση διαστήματος κίνησης \[162\]](#)
- [Λήψη μουσικής \(Μοντέλα με υποδοχές USB IN/OUT\) \[163\]](#)
- [Απαλοιφή μουσικής \(Μοντέλα με υποδοχές USB IN/OUT\) \[164\]](#)
- [TC/UB \(Κωδικός χρόνου/Bit χρήστη\) \[165\]](#)
- [Τύπος τηλεόρασης \[166\]](#)
- [Ανάλυση HDMI \[167\]](#)
- [ΕΛΕΓΧΟΣ ΓΙΑ HDMI \[168\]](#)
- [Σύνδεση USB \[169\]](#)
- [Ρύθμιση σύνδεσης USB \[170\]](#)
- [Ρύθμιση USB LUN \[171\]](#)
- [Ηχητικό σήμα \[172\]](#)
- [Φωτεινότητα οθόνης \[173\]](#)
- [Λυχνία REC \[174\]](#)
- [Τηλεχειριστήριο \[175\]](#)
- [Ενεργοποίηση με οθόνη \(μοντέλα χωρίς το εικονοσκόπιο\) \[176\]](#)
- [Ρύθμιση γλώσσας \[177\]](#)



- [Λειτουργία 24p \(συσκευή συμβατή με 50i 1080\) \[178\]](#)
- [Ακύρωση λειτ 24p \(συσκευή συμβατή με 50i 1080\) \[179\]](#)
- [Πληρ μπαταρίας \[180\]](#)
- [Εξοικον. ενέργειας \[181\]](#)
- [Αρχικοποίηση \[182\]](#)
- [Λειτουργία επίδειξης \[183\]](#)
- [Έκδοση \[184\]](#)
- [Ρύθμιση ημερομηνίας και ώρας \[185\]](#)
- [Ρύθμιση περιοχής \[186\]](#)

## **Χρόνος φόρτισης/χρόνος εγγραφής ταινιών/αριθμός εγγράψιμων φωτογραφιών**

### **Χρόνος φόρτισης [187]**

#### **Αναμενόμενος χρόνος εγγραφής και αναπαραγωγής για μεμονωμένες μπαταρίες**

- [Αναμενόμενος χρόνος εγγραφής με κάθε πακέτο μπαταριών \[188\]](#)
- [Αναμενόμενος χρόνος αναπαραγωγής με κάθε πακέτο μπαταριών \[189\]](#)

#### **Αναμενόμενος χρόνος εγγραφής ταινίας και αριθμός εγγράψιμων φωτογραφιών για την εσωτερική μνήμη**

- [Σημειώσεις για την εγγραφή ταινιών \[190\]](#)
- [Αναμενόμενος χρόνος εγγραφής ταινιών \(μοντέλα με εσωτερική μνήμη\) \[191\]](#)
- [Αναμενόμενος αριθμός εγγράψιμων φωτογραφιών \(μοντέλα με εσωτερική μνήμη\) \[192\]](#)

#### **Αναμενόμενος χρόνος εγγραφής ταινίας και αριθμός εγγράψιμων φωτογραφιών για κάρτες μνήμης**

- [Σημειώσεις για την εγγραφή ταινιών \[193\]](#)
- [Αναμενόμενος χρόνος εγγραφής ταινιών \[194\]](#)
- [Αναμενόμενος αριθμός εγγράψιμων φωτογραφιών \[195\]](#)

### **Βαθμός ροής δεδομένων και pixel εγγραφής [196]**

## **Pixel εγγραφής και αναλογία πλευρών οθόνης [197]**

### **Προφυλάξεις/Αυτό το προϊόν**

#### **Προφυλάξεις**

- Σχετικά με το φορμά AVCHD [198]
- Σχετικά με την κάρτα μνήμης [199]
- Σχετικά με το πακέτο μπαταριών InfoLITHIUM [200]

#### **Χειρισμός αυτού του προϊόντος**

- Σχετικά με τη χρήση και τη φροντίδα [201]
- Σχετικά με τη σύνδεση σε υπολογιστή ή αξεσουάρ, κ.λπ. [202]
- Σημειώσεις για προαιρετικά αξεσουάρ [203]
- Σχετικά με τη συμπύκνωση υγρασίας [204]
- Σημειώσεις για τη διάθεση/μεταβίβαση της κατοχής αυτού του προϊόντος (μοντέλα εξοπλισμένα με εσωτερική μνήμη) [205]
- Σημείωση για την απόρριψη/μεταφορά της κάρτας μνήμης [206]

#### **Maintenance**

- Σχετικά με το χειρισμό της οθόνης LCD [207]
- Για να καθαρίσετε τη θήκη [208]
- Σχετικά με τη φροντίδα και την αποθήκευση του φακού [209]

#### **Χρήση αυτού του προϊόντος στο εξωτερικό [210]**

#### **Σχετικά με τα εμπορικά σήματα [211]**

#### **Σημειώσεις σχετικά με την άδεια [212]**

#### **Μεγεθύνσεις ζουμ [213]**

#### **Χρήση αυτού του προϊόντος έπειτα από μεγάλο χρονικό διάστημα [214]**

### **Αντιμετώπιση προβλημάτων**

#### **Εάν αντιμετωπίζετε προβλήματα [215]**

#### **Συνολικές λειτουργίες**

- Η ισχύς δεν ενεργοποιείται. [216]
- Το προϊόν δεν λειτουργεί ακόμα και όταν υπάρχει τροφοδοσία ρεύματος. [217]
- Οι ρυθμίσεις των μενού άλλαξαν αυτόματα. [218]
- Το προϊόν θερμαίνεται. [219]
- Ακούγεται θόρυβος κροταλίσματος όταν τραντάζεται το προϊόν. [220]
- Η λειτουργία «Ευφυές αυτόματο» ακυρώνεται. [221]
- Πραγματοποιείται εγγραφή δύο ίδιων ταινιών.  
Ο ελεύθερος χώρος της μνήμης δεν αυξάνεται ούτε με τη διαγραφή ταινιών. [222]

## Μπαταρίες/πηγές τροφοδοσίας

- Η τροφοδοσία ρεύματος διακόπτεται απότομα. [223]
- Η λυχνία POWER/CHG (φόρτιση) δεν ανάβει κατά τη φόρτιση του πακέτου μπαταριών. [224]
- Η λυχνία POWER/CHG (φόρτιση) αναβοσβήνει κατά τη φόρτιση του πακέτου μπαταριών. [225]
- Η ένδειξη υπολειπόμενης ισχύος μπαταρίας δεν εμφανίζεται σωστά. [226]
- Το πακέτο μπαταριών αποφορτίζει γρήγορα. [227]

## Monitor

- Τα στοιχεία του μενού είναι απενεργοποιημένα. [228]
- Τα κουμπιά δεν εμφανίζονται στην οθόνη LCD. [229]
- Τα κουμπιά στην οθόνη LCD αποκρύπτονται γρήγορα. [230]
- Υπάρχουν κουκκίδες στο σχήμα ενός πλέγματος στην οθόνη. [231]
- Ο οπίσθιος φωτισμός της οθόνης LCD απενεργοποιείται, αν δεν χρησιμοποιήσετε αυτό το προϊόν για μικρό χρονικό διάστημα. [232]
- Η εικόνα στην οθόνη LCD δεν είναι καθαρή. [233]

## Οφθαλμοσκόπιο

- Η εικόνα στο εικονοσκόπιο δεν είναι καθαρή (μοντέλα με το εικονοσκόπιο). [234]
- Η εικόνα στο εικονοσκόπιο δεν εμφανίζεται πλέον (μοντέλα με το εικονοσκόπιο). [235]

## Κάρτα μνήμης

- Δεν είναι δυνατή η εκτέλεση λειτουργιών με χρήση της κάρτας μνήμης. [236]
- Δεν είναι δυνατή η διαγραφή των εικόνων που είναι αποθηκευμένες στην κάρτα μνήμης. [237]
- Δεν εμφανίζεται σωστά το όνομα του αρχείου δεδομένων ή αναβοσβήνει. [238]
- Δεν είναι δυνατή η αναπαραγωγή των εικόνων ή η κάρτα μνήμης δεν αναγνωρίζεται. [239]
- Το αρχείο δεδομένων δεν μπορεί να αντιγραφεί από εσωτερική μνήμη (μοντέλα με την εσωτερική μνήμη). [240]

## Εγγραφή

- Δεν εγγράφονται εικόνες, όταν πιέζονται τα κουμπιά START/STOP ή PHOTO. [241]
- Δεν είναι δυνατή η εγγραφή φωτογραφιών. [242]
- Η λυχνία πρόσβασης παραμένει αναμμένη ή αναβοσβήνει, ακόμα και αν έχει σταματήσει η εγγραφή. [243]
- Το πεδίο απεικόνισης είναι διαφορετικό. [244]
- Ο πραγματικός χρόνος εγγραφής για ταινίες είναι μικρότερος από τον αναμενόμενο χρόνο των μέσων εγγραφής. [245]
- Αυτό το προϊόν σταματά την εγγραφή. [246]
- Υπάρχει ελαφρά χρονική διαφορά μεταξύ της στιγμής που πιέζεται το κουμπί START/STOP και της στιγμής που πράγματι ξεκινά ή σταματά η εγγραφή της ταινίας. [247]
- Η λειτουργία αυτόματης εστίασης δεν λειτουργεί. [248]
- Η λειτουργία σταθερής λήψης δεν λειτουργεί. [249]
- Δεν είναι δυνατή η σωστή εγγραφή ή αναπαραγωγή των εικόνων. [250]
- Τα θέματα που περνούν πολύ γρήγορα μπροστά από αυτό το προϊόν εμφανίζονται παραμορφωμένα. [251]
- Εμφανίζονται οριζόντιες γραμμές στις εικόνες. [252]
- Δεν είναι δυνατή η ρύθμιση του στοιχείου [Monitor Brightness]. [253]
- Ο ήχος δεν εγγράφεται σωστά. [254]
- Οι φωτογραφίες εγγράφονται αυτόματα. [255]

## Αναπαραγωγή

- Δεν είναι δυνατή η αναπαραγωγή εικόνων. [256]
- Δεν είναι δυνατή η αναπαραγωγή φωτογραφιών. [257]

- Η ταινία παγώνει. [258]
- Εμφανίζεται ένα εικονίδιο σε μια μικρογραφία. [259]
- Δεν ακούγεται ήχος ή ακούγεται ένας αχνός ήχος κατά την αναπαραγωγή. [260]
- Ο ήχος αριστερού και δεξιού ηχείου είναι εκτός ισορροπίας κατά την αναπαραγωγή ταινιών σε υπολογιστές ή άλλες συσκευές. [261]

## Wi-Fi

- Το ασύρματο σημείο πρόσβασης στο οποίο θέλετε να συνδεθείτε δεν εμφανίζεται. [262]
- Το [WPS Push] δεν λειτουργεί. [263]
- Οι λειτουργίες [Χειρισ. με smartphone], [Αποσ. σε smartphone], [Αποστολή σε υπολ.] ή [Προβολή σε τηλεόρ.] τερματίζονται πρόωρα. [264]
- Δεν είναι δυνατή η μεταφορά ταινιών σε smartphone. [265]
- Η οθόνη λήψης δεν εμφανίζεται ομαλά. Η σύνδεση διακόπτεται. [266]
- Η οθόνη λήψης δεν εμφανίζεται ομαλά κατά τον έλεγχο πολλαπλών καμερών. Η σύνδεση διακόπτεται. [267]
- Η σύνδεση NFC δεν λειτουργεί. [268]

## Επεξεργασία ταινιών/φωτογραφιών σε αυτό το προϊόν

- Δεν είναι δυνατή η διαίρεση μιας ταινίας. [269]
- Δεν είναι δυνατή η διαγραφή των ταινιών επίδειξης. (μοντέλα με την εσωτερική μνήμη) [270]
- Δεν είναι δυνατή η δημιουργία ταινιών με στιγμιότυπα με το Highlight Movie Maker. [271]

## Αναπαραγωγή σε τηλεόραση

- Δεν αναπαράγεται ούτε εικόνα ούτε ήχος στη συνδεδεμένη τηλεόραση. [272]
- Το επάνω, κάτω, δεξί και αριστερό άκρο των εικόνων είναι ελαφρώς ξακρισμένο στη συνδεδεμένη τηλεόραση. [273]
- Η εικόνα εμφανίζεται παραμορφωμένη στην τηλεόραση 4:3. [274]
- Εμφανίζονται μαύρες ζώνες στο επάνω και στο κάτω μέρος της οθόνης LCD της τηλεόρασης 4:3. [275]

## Αντιγραφή/Σύνδεση με άλλες συσκευές

- Οι εικόνες δεν αντιγράφονται σωστά. [276]

## Σύνδεση με υπολογιστή

- Δεν είναι δυνατή η εγκατάσταση του PlayMemories Home. [277]
- Το PlayMemories Home δεν λειτουργεί σωστά. [278]
- Αυτό το προϊόν δεν αναγνωρίζεται από τον υπολογιστή. [279]
- Αποθηκεύονται δύο ίδιες ταινίες όταν κάνω εισαγωγή ταινιών στο PlayMemories Home.  
Οι ταινίες που έχουν διαγραφεί με αυτό το προϊόν εισάγονται στο PlayMemories Home. [280]

## Οθόνη αυτοδιαγνωστικού ελέγχου/Ενδείξεις προειδοποίησης

### Οθόνη αυτοδιαγνωστικού ελέγχου [281]

### Ενδείξεις προειδοποίησης [282]

[1] Πριν τη χρήση

## Πληροφορίες για το μοντέλο

Σε αυτόν τον Οδηγό βοήθειας περιγράφονται μαζί οι διαφορές στις προδιαγραφές κάθε μοντέλου.

Αν βρείτε την περιγραφή "Μοντέλα με...", όπως παρακάτω, σε αυτό το κεφάλαιο θα επιβεβαιώσετε αν η περιγραφή ταιριάζει αυτό το προϊόν.

- (μοντέλα με εσωτερική μνήμη)
- (συσκευή συμβατή με 1080/60i)
- (συσκευή συμβατή με 1080/50i)

### Για να επιβεβαιώσετε το όνομα μοντέλου αυτού του προϊόντος

Ανατρέξτε στο κάτω μέρος αυτού του προϊόντος.

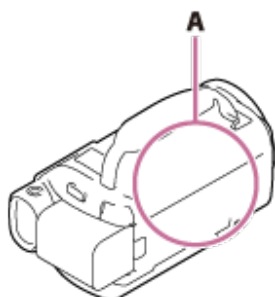

A: Όνομα μοντέλου (FDR-AX43/AX45/AX60)

## Διαφορές στις λειτουργίες

Μοντέλα με την εσωτερική μνήμη: FDR-AX45/AX60

Μόνο μοντέλα με το Εικονοσκόπιο: FDR-AX60

Μόνο μοντέλα με τη λειτουργία NIGHTSHOT: FDR-AX60

Μοντέλα με το Χειροκίνητο δακτύλιο και το κουμπί Manual (χειροκίνητο): FDR-AX60

Μοντέλα με το κουμπί Shooting Mode (Λειτουργία λήψης): FDR-AX60

Συσκευή συμβατή με 1080 60i: Ανατρέξτε στο κάτω μέρος αυτού του προϊόντος.

Συσκευή συμβατή με 1080 50i: Ανατρέξτε στο κάτω μέρος αυτού του προϊόντος.

Μοντέλα με τις υποδοχές USB IN/OUT: Εξαιρούνται τα μοντέλα για την Ευρώπη.

Μοντέλα μόνο με την υποδοχή USB Output: Μόνο μοντέλα για την Ευρώπη.

### Σημείωση

- Για τα παρακάτω στοιχεία, οι περιγραφές εξηγούνται με το όνομα μοντέλου.
  - Εξαρτήματα και στοιχεία ελέγχου
  - Στοιχεία μενού
  - Αναμενόμενος χρόνος εγγραφής ταινιών
  - Αναμενόμενος αριθμός εγγράψιμων φωτογραφιών

[2] Πριν τη χρήση | Εξαρτήματα και στοιχεία ελέγχου

## Εξαρτήματα και στοιχεία ελέγχου (μπροστά/πάνω)

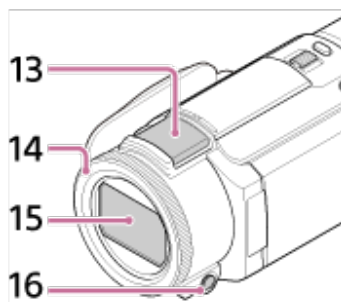
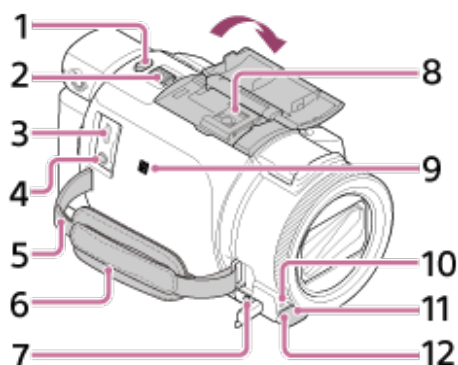

1. Κουμπί PHOTO



2. Μοχλός δυναμικού ζουμ

3. Ακροδέκτης Multi/Micro USB

Υποστηρίζει συσκευές συμβατές με Micro USB.

Αυτός ο ακροδέκτης δεν υποστηρίζει το καλώδιο προσαρμογής VMC-AVM1 (πωλείται

χωριστά). Δεν μπορείτε να χρησιμοποιήσετε αξεσουάρ μέσω εξ αποστάσεως υποδοχής A/V.

4.  Υποδοχή (μικρόφωνο) (PLUG IN POWER)
5. Θηλιά για ιμάντα ώμου
6. Ζώνη λαβής
7.  Υποδοχή (ακουστικά)
8. Multi interface shoe

## **ni** Multi Interface Shoe

Για λεπτομέρειες σχετικά με τα αξεσουάρ που είναι συμβατά με την υποδοχή αξεσουάρ Πολλαπλής Διασύνδεσης, επισκεφθείτε τη διαδικτυακή τοποθεσία της Sony για την περιοχή σας ή συμβουλευθείτε τον αντιπρόσωπο της Sony ή την τοπική εξουσιοδοτημένη αντιπροσωπεία σέρβις της Sony.

Οι λειτουργίες με αξεσουάρ άλλων κατασκευαστών δεν είναι εγγυημένες.

Εάν χρησιμοποιείτε προσαρμογέα υποδοχής (πωλείται χωριστά), μπορείτε επίσης να χρησιμοποιήσετε αξεσουάρ συμβατά με μια ενεργή διαδραστική υποδοχή σύνδεσης.

Για να αποτρέψετε αποτυχία, μη χρησιμοποιείτε φλας του εμπορίου με τερματικά συγχρονισμού υψηλής τάσης ή με ανεστραμμένη πολικότητα.

### 9. Ένδειξη N

NFC: Near Field Communication (επικοινωνία κοντινού πεδίου)

10. Λυχνία εγγραφής κάμερας
11. Αισθητήρας τηλεχειρισμού
12. Φωτισμός NIGHTSHOT (μοντέλα με το Εικονοσκόπιο)
13. Ενσωματωμένο μικρόφωνο
14. Δακτύλιος MANUAL (μοντέλα με το Εικονοσκόπιο)

Μπορούν να αντιστοιχιστούν χειροκίνητες λειτουργίες στο κουμπί και στο δακτύλιο.

### 15. Φακός (φακός ZEISS)

### 16. Κουμπί MANUAL (μοντέλα με το Εικονοσκόπιο)

[3] Πριν τη χρήση | Εξαρτήματα και στοιχεία ελέγχου

## Εξαρτήματα και στοιχεία ελέγχου (οθόνη LCD)

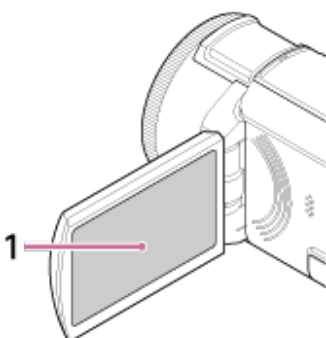



## 1. Οθόνη LCD/Πάνελ αφής

Αν περιστρέψετε το πάνελ LCD κατά 180 μοίρες, μπορείτε να κλείσετε την οθόνη LCD με την όψη της προς τα έξω. Αυτή η δυνατότητα εξυπηρετεί κατά τις λειτουργίες αναπαραγωγής.

[4] Πριν τη χρήση | Εξαρτήματα και στοιχεία ελέγχου

## Εξαρτήματα και στοιχεία ελέγχου (πλάι)

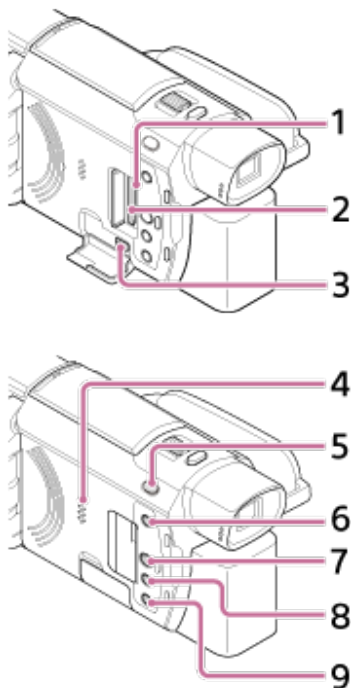

### 1. Λυχνία πρόσβασης κάρτας μνήμης

Όταν η λυχνία είναι αναμμένη ή αναβοσβήνει, το προϊόν διαβάζει ή εγγράφει δεδομένα.

### 2. Υποδοχή κάρτας μνήμης

### 3. Υποδοχή HDMI OUT

### 4. Ηχείο

### 5. Κουμπί (Λειτουργία λήψης) (μοντέλα με το Εικονοσκόπιο)

### 6. Κουμπί (Δημιουργία ταινιών με στιγμιότυπα)

Δημιουργεί ταινίες με στιγμιότυπα (ταινίες MP4) από εγγεγραμμένες ταινίες.

### 7. Κουμπί (Προβολή εικόνων)

### 8. Κουμπί NIGHTSHOT (μοντέλα με το Εικονοσκόπιο)

### 9. Κουμπί (ON/STANDBY)

[5] Πριν τη χρήση | Εξαρτήματα και στοιχεία ελέγχου

## Εξαρτήματα και στοιχεία ελέγχου (πίσω/κάτω)

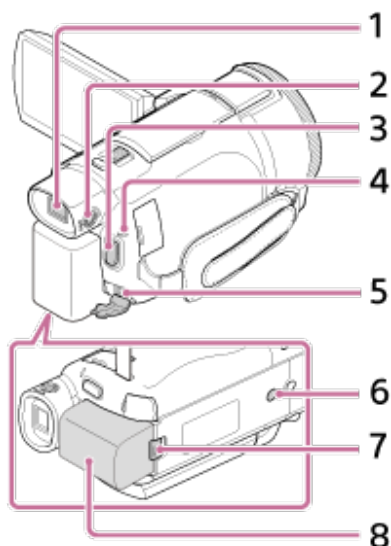

1. Εικονοσκόπιο (μοντέλα με το Εικονοσκόπιο)  
Αυτό το προϊόν ενεργοποιείται όταν το εικονοσκόπιο έχει τραβηχτεί έξω.
2. Επιλογέας ρύθμισης φακού εικονοσκοπίου (μοντέλα με το Εικονοσκόπιο)  
Εάν οι ενδείξεις στο εικονοσκόπιο εμφανίζονται θολές, ρυθμίστε τον επιλογέα ρύθμισης του φακού του εικονοσκοπίου.
3. Κουμπί START/STOP
4. Λυχνία POWER/CHG (φόρτιση)
5. Υποδοχή DC IN
6. Υποδοχή τριπόδου  
Για βίδες 1/4-20 UNC.  
Τοποθέτηση τριπόδου (πωλείται χωριστά): το μήκος της βίδας πρέπει να είναι μικρότερο από 5,5 mm (7/32 in.). Ανάλογα με τα τεχνικά χαρακτηριστικά του τριπόδου, αυτό το προϊόν ενδέχεται να μην προσαρτάται με τη σωστή κατεύθυνση.
7. Μοχλός αποδέσμευσης BATT (μπαταρία)
8. Μπαταρία

### Για να δέσετε τη ζώνη λαβής

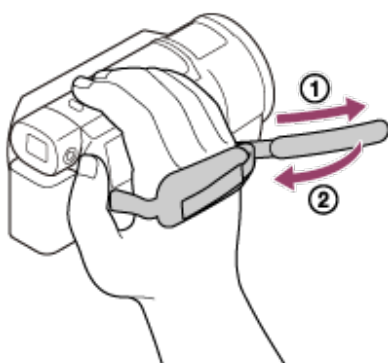

[6] Πριν τη χρήση

## Ενδείξεις επί της οθόνης

Οι ακόλουθες ενδείξεις εμφανίζονται, όταν αλλάζετε τις ρυθμίσεις.

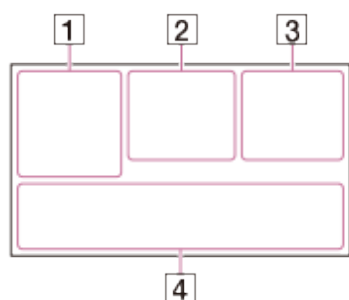

## Στην αριστερή πλευρά της οθόνης (1)

**MENU** Κουμπί MENU

Εγγραφή με χρονοδιακόπτη

Λειτουργία [Λειτουργία αεροπλάνου] ρυθμισμένη σε [Ναι]

**B** **W** Fader

Λειτουργία [Ανίχνευση προσώπου] ρυθμισμένη σε [Όχι]

ON [Κλείστρο χαμόγελου]

Μη αυτόματη εστίαση

Scene Selection

White Balance

Σταθερή λήψη απενεργοποιημένη

**WS** White Balance Shift

70 100 Zebra

**PEAK W** **PEAK R** **PEAK Y** Peaking

**CINEMA** Cinematone

Ευφυές αυτόματο

Picture Effect

Φίλτρο/Προστασία

## Στο κέντρο της οθόνης (2)

Έχει οριστεί παρουσίαση διαφανειών/εικόνων

Προειδοποίηση

Λειτουργία αναπαραγωγής

Λειτουργία εγγραφής REC/STBY

● Κλείδωμα AE/AF

**N** NFC









**Wi-Fi** Wi-Fi

NIGHTSHOT















Αρχεία για τα οποία έχει προστεθεί σημείο επισήμανσης επισημαίνονται για αναπαραγωγή στην οθόνη ρύθμισης στιγμιότυπων.

## Στη δεξιά πλευρά της οθόνης (3)

**4K** **HDR** **HDR** 60i **HQ** Φορμά αρχείου/Ρυθμός καρτέ (30p/60p/60i/24p)  
(25p/50p/50i)/Λειτουργία εγγραφής (PS/FX/FH/HQ/LP)

   Η λειτουργία Dual Video REC έχει οριστεί σε On  
**60 min**  Εναπομένουσα ισχύς μπαταρίας  
  Εγγραφή/αναπαραγωγή/επεξεργασία μέσω  
**00:00:00:00** Κωδικός ώρας (ώρα:λεπτό:δευτερόλεπτο:καρέ)  
**00 00 00 00** Bit χρήστη (Αυθαίρετες πληροφορίες)  
**0:00:00** Χρονόμετρο (ώρα:λεπτό:δευτερόλεπτο)  
**00min** Αναμενόμενος χρόνος εγγραφής ταινιών  
**9999**  **16.6M** Κατά προσέγγιση αριθμός εγγράψιμων φωτογραφιών και μέγεθος φωτογραφίας  
 **60** δευτ. (Τιμή διαλείμματος Λήψης Καταγραφής παρέλευσης χρόνου)  
**999/999** (Αριθμός λήψης Καταγραφής παρέλευσης χρόνου/τιμή ρυθμίσεων συνολικών λήψεων)  
**101** ▶ Φάκελος για την κάρτα μνήμης  
**100/112** Τρέχουσα αναπαραγόμενη ταινία ή φωτογραφία/Συνολικός αριθμός εγγεγραμμένων ταινιών ή φωτογραφιών  
 Σύνδεση με συσκευή εξωτερικού μέσου

## Στο κάτω μέρος της οθόνης ([4])

 **±** Audio Rec Level  
 Λειτουργία  [Αυτ.μείωσ. θορ.ανέμ.] ρυθμισμένη σε [Όχι]  
 Λειτουργία  [Ακύρωση φωνής μου] ρυθμισμένη σε [Ναι]  
 Blt-in Zoom Mic  
 **5.1ch**  **2ch** Λειτουργία ήχου  
 Low Lux  
**AGC**  AGC Limit  
 **+** Φωτομ./εστ. σποτ/Φωτομέτρηση σποτ/Εκθεση  
 Audio Level Display  
**EV** Μεταβολή αυτόματ. έκθεσης  
**10000** Ταχύτητα κλείστρου  
**F1.8** IRIS  
 **iAUTO** Ευφυές αυτόματο  
 Όνομα αρχείου δεδομένων  
 Προστασία  
 Ρυθμίσεις παρέλευσης χρόνου

### Σημείωση

- Οι ενδείξεις και οι θέσεις τους παρουσιάζονται κατά προσέγγιση και ενδέχεται να διαφέρουν από αυτό που βλέπετε στην πραγματικότητα.
- Ορισμένες ενδείξεις ίσως να μην εμφανίζονται, ανάλογα με το μοντέλο.

[7] Πριν τη χρήση

**Φορμά εγγραφής διαθέσιμα με αυτό το προϊόν και τα χαρακτηριστικά τους**

Αυτό το προϊόν υποστηρίζει XAVC S 4K, XAVC S HD και AVCHD. Η ποιότητα εικόνας του XAVC S 4K είναι τέσσερις φορές μεγαλύτερη από τη συμβατική ποιότητα εικόνας υψηλής ανάλυσης.

## XAVC S 4K

### Pixel εγγραφής:

3.840 × 2.160 κουκκίδες

### Βαθμός ροής δεδομένων:

60 Mbps, 100 Mbps

### Χαρακτηριστικά:

Εγγράφει σε 4K. Ακόμα κι εάν δεν διαθέτετε τηλεόραση 4K, η εγγραφή σε μορφή 4K συνιστάται για μελλοντικό σκοπό.

## XAVC S HD

### Pixel εγγραφής:

1.920 × 1.080 κουκκίδες

### Βαθμός ροής δεδομένων:

50 Mbps (Όταν χρησιμοποιείτε τη λειτουργία εγγραφής υψηλής ταχύτητας: 100 Mbps ή 60 Mbps)

### Χαρακτηριστικά:

Σας επιτρέπει να εγγράφετε πιο καθαρές εικόνες δεδομένου ότι το XAVC S HD έχει περισσότερες πληροφορίες συγκριτικά με το AVCHD.

## AVCHD

### Pixel εγγραφής:

1.920 × 1.080 κουκκίδες

### Βαθμός ροής δεδομένων:

Μέγ. 28 Mbps

### Χαρακτηριστικά:

Σας επιτρέπει να αποθηκεύετε εικόνες σε συσκευές άλλες εκτός από υπολογιστές.

### Συμβουλή

- Ο βαθμός ροής δεδομένων αναφέρεται στην ποσότητα δεδομένων που καταγράφονται σε συγκεκριμένη χρονική περίοδο.

[8] Ξεκινώντας

## Παρεχόμενα στοιχεία

Οι αριθμοί εντός ( ) υποδεικνύουν την παρεχόμενη ποσότητα.

Βιντεοκάμερα (1)

Προσαρμογέας τροφοδοτικού AC (1)



Καλώδιο HDMI (1)

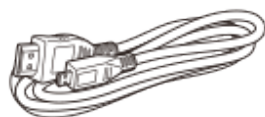

Καλώδιο micro USB (1)

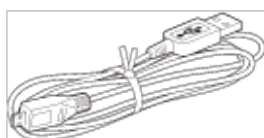

Καλώδιο ρεύματος (καλώδιο σύνδεσης με το δίκτυο ρεύματος) (1)



Επαναφορτιζόμενες μπαταρίες NP-FV70A (1)



- Όταν χρησιμοποιείτε το προϊόν συνδεδεμένο σε επιτοίχια πρίζα (wall socket), όπως κατά τη φόρτιση, φροντίστε να τοποθετήσετε το πακέτο μπαταριών στο προϊόν.

"Οδηγός χειρισμού" (1)

---

[9] Ξεκινώντας | Προετοιμασία πηγής τροφοδοσίας

## Τοποθέτηση του πακέτου μπαταριών

---

Τοποθετήστε το πακέτο μπαταριών σε αυτό το προϊόν.

**1** Κλείστε την οθόνη LCD και αποσύρετε το εικονοσκόπιο (μοντέλα με το Εικονοσκόπιο) κι έπειτα τοποθετήστε το πακέτο μπαταριών (①).

- Ευθυγραμμίστε την εσοχή αυτού του προϊόντος και την προεξοχή του πακέτου

μπαταριών και, στη συνέχεια, σύρετε το πακέτο μπαταριών προς τα επάνω.

- Όταν το εικονοσκόπιο (μοντέλα με το Εικονοσκόπιο) έχει τραβηχτεί έξω, αποσύρετέ το.

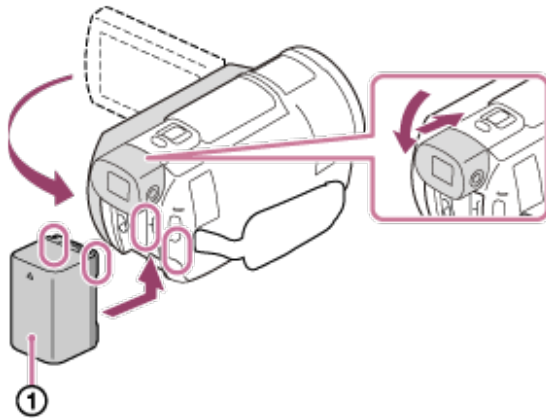

### Για αφαίρεση του πακέτου μπαταριών

Απενεργοποιήστε αυτό το προϊόν. Σύρετε το μοχλό αποδέσμευσης μπαταρίας (①) και αφαιρέστε το πακέτο μπαταριών (②).

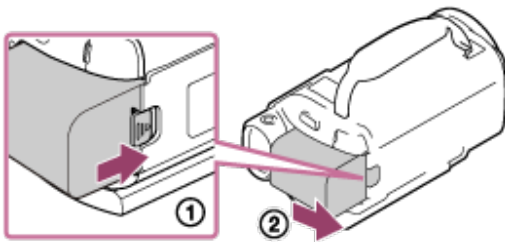

### Σημείωση

- Περιμένετε τουλάχιστον 15 δευτερόλεπτα μετά την απενεργοποίηση της τροφοδοσίας ρεύματος και έπειτα αφαιρέστε το πακέτο μπαταριών. Διαφορετικά, η ρύθμιση της κάμερας δεν θα διατηρηθεί.
- Δεν μπορείτε να χρησιμοποιήσετε σε αυτό το προϊόν άλλο πακέτο μπαταριών InfoLITHIUM παρά μόνο το πακέτο σειράς V.
- Δεν μπορείτε να χρησιμοποιήσετε σε αυτό το προϊόν το πακέτο μπαταριών InfoLITHIUM NP-FV30.
- Σύμφωνα με την προεπιλεγμένη ρύθμιση, αυτό το προϊόν απενεργοποιείται αυτόματα, αν δεν το χρησιμοποιήσετε επί 2 λεπτά περίπου για εξοικονόμηση ισχύος της μπαταρίας (Εξοικον. ενέργειας).

[10] Ξεκινώντας | Προετοιμασία πηγής τροφοδοσίας

## Φόρτιση του πακέτου μπαταριών μέσω του προσαρμογέα τροφοδοτικού AC

Φορτίστε το πακέτο μπαταριών με τον παρεχόμενο προσαρμογέα τροφοδοτικού AC. Τοποθετήστε το πακέτο μπαταριών εξαρχής.



## 1 Κλείστε την οθόνη LCD.

- Όταν το εικονοσκόπιο (μοντέλα με το Εικονοσκόπιο) έχει τραβηχτεί έξω, αποσύρετέ το.

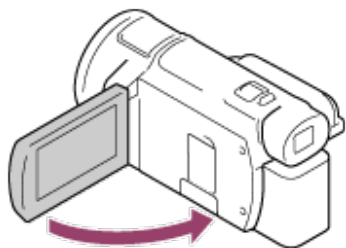

## 2 Συνδέστε τον προσαρμογέα τροφοδοτικού AC και το καλώδιο ρεύματος (καλώδιο σύνδεσης με το δίκτυο ρεύματος) σε αυτό το προϊόν και σε επιτοίχια πρίζα (υποδοχή στον τοίχο).

- Η λυχνία POWER/CHG (φόρτιση) ανάβει με πορτοκαλί χρώμα.
- Η λυχνία POWER/CHG (φόρτιση) σβήνει, όταν το πακέτο μπαταριών είναι πλήρως φορτισμένο. Αποσυνδέστε τον προσαρμογέα τροφοδοτικού AC από την υποδοχή DC IN αυτού του προϊόντος.

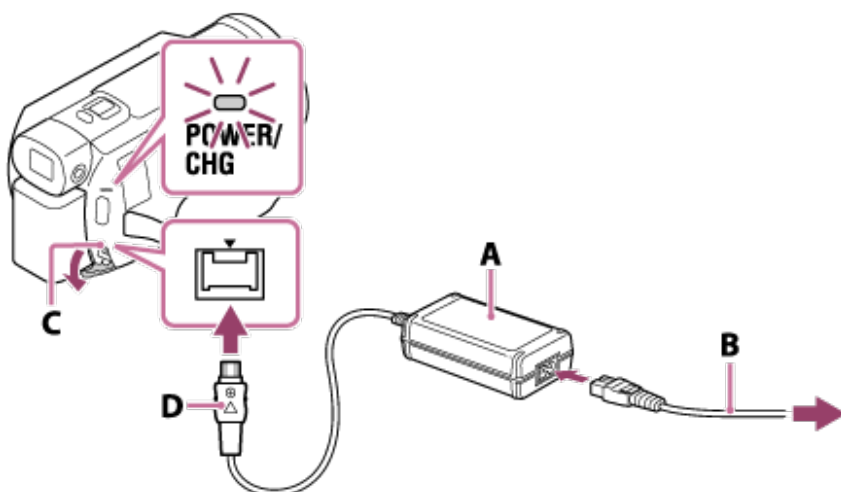

A: Προσαρμογέας τροφοδοτικού AC

B: Καλώδιο ρεύματος (καλώδιο σύνδεσης με το δίκτυο ρεύματος)

Γ: Υποδοχή DC IN

Δ: Ευθυγραμμίστε την ένδειξη ▲ στο βύσμα DC

### Σημείωση

- Έχετε υπόψη τις ακόλουθες σημειώσεις σχετικά με τη χρήση του προσαρμογέα τροφοδοτικού AC.
  - Όταν χρησιμοποιείτε τον προσαρμογέα τροφοδοτικού AC, χρησιμοποιείτε μια κοντινή πρίζα (wall socket). Αποσυνδέστε τον προσαρμογέα τροφοδοτικού AC από την πρίζα (υποδοχή) αμέσως, εάν παρατηρηθεί οποιαδήποτε δυσλειτουργία κατά τη χρήση αυτού του προϊόντος.
  - Μη χρησιμοποιείτε τον προσαρμογέα τροφοδοτικού AC τοποθετημένο σε στενό χώρο, όπως ανάμεσα σε έναν τοίχο και έπιπλο.
  - Μη βραχυκυκλώνετε το βύσμα DC του προσαρμογέα τροφοδοτικού AC ή τον ακροδέκτη της μπαταρίας με μεταλλικά αντικείμενα. Η ενέργεια αυτή ενδέχεται να προκαλέσει δυσλειτουργία.



## Συμβουλή

- Συνιστάται να φορτίζετε την μπαταρία σε θερμοκρασία περιβάλλοντος 10 °C έως 30 °C (50 °F έως 86 °F).

[11] Ξεκινώντας | Προετοιμασία πηγής τροφοδοσίας

## Φόρτιση του πακέτου μπαταριών μέσω του υπολογιστή σας

Φορτίστε το πακέτο μπαταριών συνδέοντας αυτό το προϊόν και τον υπολογιστή σας με το μικρό καλώδιο USB. Τοποθετήστε το πακέτο μπαταριών εξαρχής.

### 1 Κλείστε την οθόνη LCD.

- Όταν το εικονοσκόπιο (μοντέλα με το Εικονοσκόπιο) έχει τραβηχτεί έξω, αποσύρετέ το.

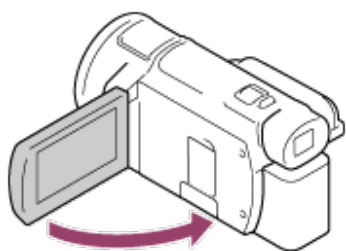

### 2 Συνδέστε αυτό το προϊόν σε έναν υπολογιστή που λειτουργεί, χρησιμοποιώντας το μικρό καλώδιο USB.

- Η λυχνία POWER/CHG (φόρτιση) παίρνει πορτοκαλί χρώμα.
- Η λυχνία POWER/CHG (φόρτιση) σβήνει, όταν το πακέτο μπαταριών είναι πλήρως φορτισμένο. Αφαιρέστε το μικρό καλώδιο USB από αυτό το προϊόν και τον υπολογιστή.

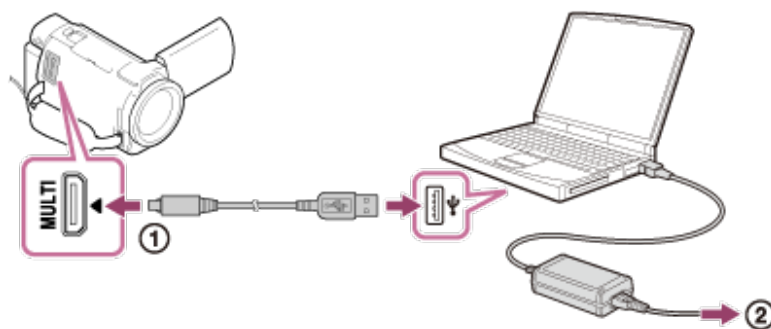

①: καλώδιο micro USB

②: Προς την επιτοίχια πρίζα (υποδοχή)

## Συμβουλή

- Συνιστάται να φορτίζετε την μπαταρία σε θερμοκρασία περιβάλλοντος 10 °C έως 30 °C (50 °F έως 86 °F).

[12] Ξεκινώντας | Προετοιμασία πηγής τροφοδοσίας

## Ενεργοποίηση της τροφοδοσίας

Ενεργοποιείτε το προϊόν.

### 1 Ανοίξτε την οθόνη LCD του προϊόντος και ενεργοποιήστε την.

- Μπορείτε επίσης να ενεργοποιήσετε αυτό το προϊόν πατώντας το κουμπί  (ON/STANDBY) ή τραβώντας προς τα έξω το εικονοσκόπιο (μοντέλα με το εικονοσκόπιο).

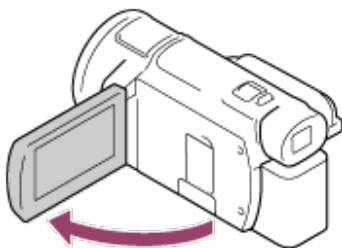

### Απενεργοποίηση της τροφοδοσίας

Κλείστε την οθόνη LCD.

- Μπορείτε επίσης να απενεργοποιήσετε αυτό το προϊόν, πατώντας το κουμπί  (ON/STANDBY).
- Εάν το εικονοσκόπιο (μοντέλα με το εικονοσκόπιο) τραβηχτεί προς τα έξω, αποσύρετε το εικονοσκόπιο όπως φαίνεται στην παρακάτω εικόνα.

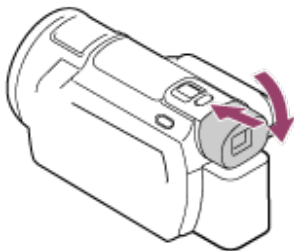

### Ενεργοποίηση ή απενεργοποίηση αυτού του προϊόντος (μοντέλα με το εικονοσκόπιο)

Η τροφοδοσία αυτού του προϊόντος ενεργοποιείται ή απενεργοποιείται ανάλογα με την κατάσταση της οθόνης LCD στο εικονοσκόπιο.

### **Οθόνη LCD: Ανοιχτή**

Ενεργοποιημένο, ανεξάρτητα από την κατάσταση του εικονοσκόπιου (έχει αποσυρθεί ή τραβηχτεί)

### **Οθόνη LCD: Κλειστή**

Απενεργοποιημένο, όταν το εικονοσκόπιο έχει αποσυρθεί  
Ενεργοποιημένο, όταν το εικονοσκόπιο έχει τραβηχτεί

#### **Σημείωση**

- Ακόμα κι εάν η οθόνη LCD είναι κλειστή, εάν το εικονοσκόπιο (μοντέλα με το εικονοσκόπιο) έχει τραβηχτεί, αυτό το προϊόν δεν απενεργοποιείται. Όταν απενεργοποιείτε την τροφοδοσία αυτού του προϊόντος, φροντίστε ώστε το εικονοσκόπιο (μοντέλα με το εικονοσκόπιο) έχει αποσυρθεί στην αρχική θέση.

---

[13] Ξεκινώντας | Προετοιμασία πηγής τροφοδοσίας

## **Χρήση αυτού του προϊόντος με παροχή ηλεκτρικής ενέργειας από επιτοίχια πρίζα (υποδοχή)**

---

Τροφοδοτήστε αυτό το προϊόν με ρεύμα μέσω του προσαρμογέα τροφοδοτικού AC.

- 1 **Κάντε τις ίδιες συνδέσεις όπως εμφανίζεται στη «Φόρτιση του πακέτου μπαταριών χρησιμοποιώντας τον προσαρμογέα τροφοδοτικού AC» για να χρησιμοποιήσετε αυτό το προϊόν.**
  - Ακόμα κι εάν είναι τοποθετημένο το πακέτο μπαταριών, δεν θα αποφορτιστεί.

---

[14] Ξεκινώντας

## **Αρχική ρύθμιση**

---

Ρυθμίστε τη γλώσσα, την ημερομηνία και την ώρα, όταν χρησιμοποιήσετε το προϊόν για πρώτη φορά.

- 1 **Ανοίξτε την οθόνη LCD του προϊόντος και ενεργοποιήστε την.**
- 2 **Επιλέξτε τη γλώσσα που θέλετε και κατόπιν επιλέξτε [Επόμε].**

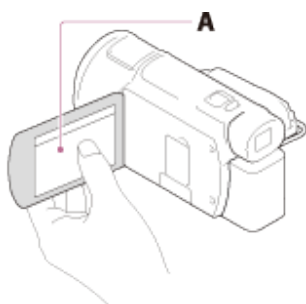

A: Αγγίξτε την οθόνη LCD

- 3** Επιλέξτε τη γεωγραφική περιοχή που θέλετε με τα πλήκτρα  /  και κατόπιν επιλέξτε [Επόμε].



- 4** Ρυθμίστε τα στοιχεία [Θερινή ώρα] ή [Καλοκαιρινή ώρα], επιλέξτε τη μορφή ημερομηνίας και την ημερομηνία και την ώρα.

- Αν ρυθμίσετε τα στοιχεία [Θερινή ώρα] ή [Καλοκαιρινή ώρα] σε [Ναι], το ρολόι πηγαίνει 1 ώρα μπροστά.
- Όταν επιλέγετε ημερομηνία και ώρα, επιλέξτε ένα από τα στοιχεία και προσαρμόστε την τιμή με τα πλήκτρα  / .
- Όταν επιλέξετε  - , η λειτουργία ρύθμισης της ημερομηνίας και της ώρα ολοκληρώνεται.

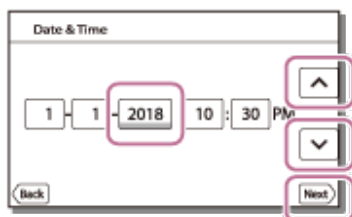

### Συμβουλή

- Η ημερομηνία και η ώρα εγγράφονται αυτόματα και μπορούν να εμφανιστούν μόνο κατά την αναπαραγωγή. Για να εμφανιστούν, επιλέξτε  - [Ρυθμίσεις] - [ Ρυθμ. αναπαραγωγής] - [Κωδικός δεδομένων] - [Ημερομηνία/Ωρα].

[15] Ξεκινώντας | Προετοιμασία κάρτας μνήμης

## Εισαγωγή κάρτας μνήμης

Εισαγάγετε μια κάρτα μνήμης στο προϊόν.

- 1** Ανοίξτε το κάλυμμα και εισαγάγετε την κάρτα μνήμης έως ότου κουμπώσει στη θέση της.

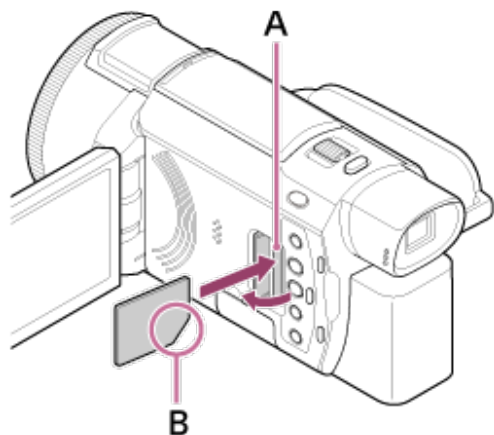

A: Λυχνία πρόσβασης

B: Εισαγάγετε την κάρτα μνήμης με την κομμένη άκρη έως ότου ασφαλίσει στη θέση της, όπως φαίνεται στην εικόνα.

### Σημείωση

- Για να εξασφαλίσετε τη σταθερή λειτουργία της κάρτας μνήμης, συνιστάται να διαμορφώσετε την κάρτα μνήμης με αυτό το προϊόν πριν από την πρώτη χρήση. Η διαμόρφωση της κάρτας μνήμης θα διαγράψει όλα τα δεδομένα που είναι αποθηκευμένα σε αυτήν και τα δεδομένα δεν θα μπορούν να ανακτηθούν. Αποθηκεύστε τα σημαντικά σας δεδομένα στον υπολογιστή σας κ.λπ. Η διαμόρφωση ενδέχεται να μην είναι εφικτή αν η μπαταρία είναι χαμηλή. Φορτίστε το πακέτο μπαταριών ή αντικαταστήστε το με ένα φορτισμένο. Συνιστάται να χρησιμοποιήσετε τον προσαρμογέα τροφοδοτικού AC.
- Επιβεβαιώστε την κατεύθυνση της κάρτας μνήμης. Αν εισαγάγετε την κάρτα μνήμης με δύναμη προς τη λάθος κατεύθυνση, ενδέχεται να προκληθεί ζημιά στην κάρτα μνήμης, στην υποδοχή της κάρτας μνήμης ή στα δεδομένα της εικόνας.
- Μην εισαγάγετε άλλη κάρτα μνήμης παρά μόνο εκείνες που ταιριάζουν στην υποδοχή της κάρτας μνήμης. Η ενέργεια αυτή ενδέχεται να προκαλέσει δυσλειτουργία.
- Να είστε προσεκτικοί κατά την εισαγωγή ή την εξαγωγή της κάρτας μνήμης, για να μην πέσει η κάρτα.
- Η κάρτα μνήμης δεν θα αναγνωριστεί από αυτό το προϊόν, αν δεν την εισαγάγετε σε ευθεία γραμμή και προς τη σωστή κατεύθυνση.
- Αν εμφανιστεί το μήνυμα [Προετοιμασία αρχείου βάσης δεδομένων εικόνων. Περιμένετε.], περιμένετε μέχρι να χαθεί από την οθόνη.

### Συμβουλή

- Για να εξαγάγετε την κάρτα μνήμης, ανοίξτε το κάλυμμα και σπρώξτε ελαφρά την κάρτα μνήμης προς τα μέσα μία φορά.

[16] Ξεκινώντας | Προετοιμασία κάρτας μνήμης

## Τύποι καρτών μνήμης που μπορείτε να χρησιμοποιήσετε με αυτό το προϊόν

Μπορείτε να χρησιμοποιήσετε τους ακόλουθους τύπους καρτών μνήμης με αυτό το προϊόν.

**Επιλέξτε τον τύπο κάρτας μνήμης που πρέπει να χρησιμοποιηθεί με τη βιντεοκάμερα ανατρέχοντας στον ακόλουθο πίνακα.**

Στον παρόντα Οδηγό βοήθειας, οι τύποι καρτών μνημών που μπορείτε να χρησιμοποιήσετε με αυτήν τη βιντεοκάμερα καλούνται μέσα Memory Stick PRO Duo ή κάρτα SD.

### Κάρτες SD

Φορμά εγγραφής		Υποστηριζόμενες κάρτες μνήμης
Φωτογραφίες		Κάρτα μνήμης SD/SDHC/SDXC, κάρτα μνήμης microSD/microSDHC/microSDXC
AVCHD		Κάρτα μνήμης SD/SDHC/SDXC, κάρτα μνήμης microSD/microSDHC/microSDXC (Κατηγορία 4 ή ταχύτερη ή U1 ή ταχύτερη)
XAVC S	4K 60Mbps* HD 60Mbps (κατά την ηχογράφηση με [ΕΓΓ υψηλής ταχύτ.])*	Κάρτα μνήμης SDHC/SDXC, κάρτα μνήμης microSDHC/microSDXC (Κατηγορία ή ταχύτερη ή U1 ή ταχύτερη)
	4K 100Mbps* HD 100Mbps (κατά την ηχογράφηση με [ΕΓΓ υψηλής ταχύτ.])*	Κάρτα μνήμης SDHC/SDXC, κάρτα μνήμης microSDHC/microSDXC (U3)

\* Συμπεριλαμβανομένης της ηχογράφησης με Διπλή ΕΓΓ βίντεο.

### Memory Stick media

Φορμά εγγραφής	Υποστηριζόμενες κάρτες μνήμης
Φωτογραφίες	Μέσο Memory Stick PRO Duo, μέσο Memory Stick PRO-HG Duo, μέσο Memory Stick Micro (M2)
AVCHD	Μέσο Memory Stick PRO Duo (Mark 2), μέσο Memory Stick PRO-HG Duo,

	μέσο Memory Stick Micro (M2)
XAVC S	—

### Σημείωση

- Οι ταινίες που εγγράφονται θα χωριστούν σε αρχεία των 4 GB όταν χρησιμοποιείται μια κάρτα μνήμης SDHC για την εγγραφή ταινιών XAVC S σε εκτεταμένες χρονικές περιόδους. Τα χωρισμένα αρχεία θα αναπαράγονται συνεχώς όταν αναπαράγονται σε αυτό το προϊόν. Τα χωρισμένα αρχεία μπορούν να ενσωματωθούν στο μοναδικό αρχείο χρησιμοποιώντας το PlayMemories Home.
- Η σωστή λειτουργία με όλες τις κάρτες μνήμης δεν είναι διασφαλισμένη. Επικοινωνήστε με τον κατασκευαστή κάθε κάρτας μνήμης για τη συμβατότητα των καρτών μνήμης άλλων κατασκευαστών εκτός της Sony.
- Όταν χρησιμοποιείτε αυτό το προϊόν με το μέσο Memory Stick Micro ή την κάρτα μνήμης microSD, χρησιμοποιήστε έναν ειδικό προσαρμογέα κάρτας και συνδέστε τον σε αυτό το προϊόν.

[17] Εγγραφή | Εγγραφή ταινιών/φωτογραφιών

## Ρύθμιση της γωνίας του εικονοσκοπίου για ευκολότερη προβολή (μοντέλα με το εικονοσκόπιο)

Μπορείτε να προσαρμόσετε τη γωνία του εικονοσκοπού για να έχετε καλύτερη προβολή.

**1** Κλείστε την οθόνη LCD.

**2** Τραβήξτε το εικονοσκόπιο (①) έπειτα ρυθμίστε τη γωνία που θέλετε (②).

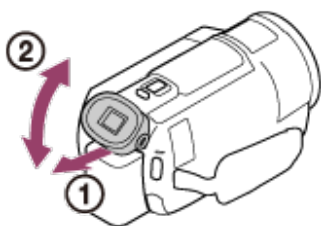

**3** Μετακινήστε το μάτι σας κοντά στο εικονοσκόπιο.

- Εάν οι ενδείξεις στο εικονοσκόπιο εμφανίζονται θολές, ρυθμίστε το χρησιμοποιώντας τον επιλογέα ρύθμισης του φακού του εικονοσκοπίου που βρίσκεται στην πλευρά του εικονοσκοπίου.

### Σημείωση

- Εάν αυτό το προϊόν δεν λειτουργήσει για κάποιο χρονικό διάστημα, η ισχύς θα απενεργοποιηθεί και η οθόνη στο εικονοσκόπιο θα εξαφανιστεί. Για να εμφανίσετε την οθόνη και πάλι, αποσύρετε το εικονοσκόπιο και τραβήξτε το προς τα έξω ξανά για να το ενεργοποιήσετε.

[18] Εγγραφή | Εγγραφή ταινιών/φωτογραφιών

## Εγγραφή ταινιών

Πραγματοποιήστε εγγραφή ταινιών.

### 1 Ανοίξτε την οθόνη LCD του προϊόντος και ενεργοποιήστε την.

- Μπορείτε επίσης να ενεργοποιήσετε αυτό το προϊόν πατώντας το κουμπί  (ON/STANDBY) ή τραβώντας προς τα έξω το εικονοσκόπιο (μοντέλα με το εικονοσκόπιο).

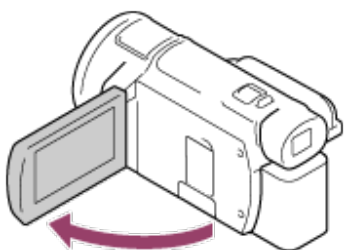

### 2 Πατήστε το κουμπί START/STOP για να ξεκινήσει η εγγραφή.

- Για να διακόψετε την εγγραφή, πατήστε ξανά το κουμπί START/STOP.

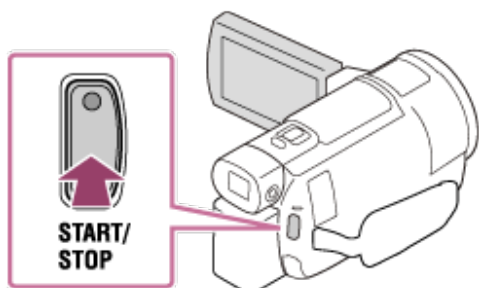

### Σημείωση

- Αν κλείσετε την οθόνη LCD κατά την εγγραφή ταινιών, το προϊόν σταματά την εγγραφή (μόνο όταν το εικονοσκόπιο έχει αποσυρθεί, μοντέλα με το εικονοσκόπιο).
- Ο μέγιστος συνεχόμενος χρόνος εγγραφής μιας ταινίας είναι 13 ώρες περίπου.
- Όταν ένα αρχείο ταινίας AVCHD υπερβαίνει τα 2 GB, δημιουργείται αυτόματα το επόμενο αρχείο ταινίας.
- Όταν ένα αρχείο ταινίας MP4 υπερβαίνει τα 4 GB, δημιουργείται αυτόματα το επόμενο αρχείο ταινίας.
- Αν εγγράφονται ακόμα δεδομένα στο μέσο εγγραφής αφού ολοκληρωθεί η εγγραφή, θα έχετε τις



εξής καταστάσεις. Στη διάρκεια αυτού του διαστήματος, μην χτυπήσετε και μην δονήσετε το προϊόν και μην αφαιρέσετε το πακέτο μπαταριών ή τον προσαρμογέα τροφοδοτικού AC.

- Η λυχνία πρόσβασης είναι αναμμένη ή αναβοσβήνει
- Το εικονίδιο μέσων στην επάνω δεξιά πλευρά της οθόνης LCD αναβοσβήνει
- Η οθόνη LCD αυτού του προϊόντος μπορεί να εμφανίσει εικόνες εγγραφής σε ολόκληρη την επιφάνειά της (εμφάνιση σε πλήρη ρίxel). Ωστόσο, αυτό μπορεί να έχει ως συνέπεια ένα ελαφρύ ξάκρισμά της επάνω, κάτω, δεξιάς ή αριστερής πλευράς των εικόνων, όταν αναπαράγονται σε τηλεόραση η οποία δεν υποστηρίζει την εμφάνιση σε πλήρη ρίxel. Συνιστάται να εγγράφετε εικόνες με τη ρύθμιση [Γραμμή πλέγματος] σε [Ναι], χρησιμοποιώντας το εξωτερικό πλαίσιο του [Γραμμή πλέγματος] ως οδηγό.
- Ελέγξτε το θέμα στην οθόνη LCD και αρχίστε την εγγραφή.
- Αν δεν ανοίξει εντελώς το κάλυμμα φακού, θα εγγραφεί μόνο μια μαύρη οθόνη και ήχος.
- Όταν εγγράφετε ταινίες XAVC S 4K, δεν μπορείτε να εξάγετε ταινίες σε εξωτερική οθόνη μέσω σύνδεσης HDMI/βίντεο.

## Συμβουλή

- Όταν το [Διπλή ΕΓΓ. βίντεο] έχει τεθεί στο [Ναι], αυτό το προϊόν εγγράφει μια ταινία XAVC S και μια ταινία MP4 ταυτόχρονα ή εγγράφει μια ταινία AVCHD και μια ταινία MP4 ταυτόχρονα.
- Στην προεπιλεγμένη ρύθμιση, η [Διπλή ΕΓΓ βίντεο] έχει οριστεί σε [Οη].

[19] Εγγραφή | Εγγραφή ταινιών/φωτογραφιών

## Λήψη φωτογραφιών

Τραβήξτε φωτογραφίες.

### 1 Ανοίξτε την οθόνη LCD του προϊόντος για να την ενεργοποιήσετε.

- Μπορείτε επίσης να ενεργοποιήσετε αυτό το προϊόν πατώντας το κουμπί  (ON/STANDBY) ή τραβώντας προς τα έξω το εικονοσκόπιο (μοντέλα με το εικονοσκόπιο).

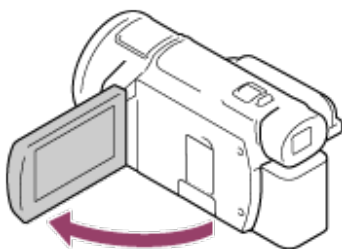

### 2 Πατήστε το κουμπί / (Λειτουργία λήψης) για να επιλέξετε τη λειτουργία εγγραφής φωτογραφιών (μοντέλα με το εικονοσκόπιο).

- Μπορείτε επίσης να επιλέξετε τη λειτουργία εγγραφής φωτογραφιών επιλέγοντας το [MODE] στην οθόνη LCD.

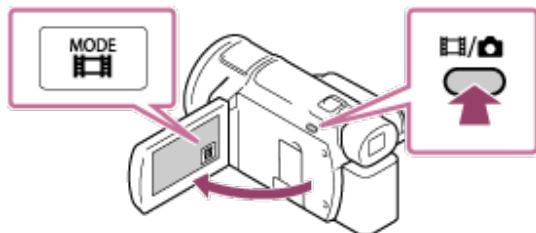

### 3 Πατήστε το PHOTO ελαφρά για να ρυθμίσετε την εστίαση και έπειτα πατήστε το μέχρι τέλους.

- Όταν η εστίαση είναι ρυθμισμένη κανονικά, η ένδειξη κλειδώματος AE/AF εμφανίζεται στην οθόνη LCD.

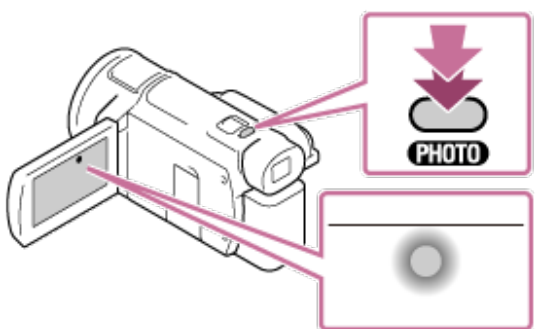

#### Σημείωση

- Δεν μπορείτε να τραβήξετε φωτογραφίες στις εξής περιπτώσεις:
  - Όταν το [Φορμά αρχείου] έχει τεθεί στο [4K] XAVC S 4K και το [Λειτουργία ΕΓΓ] έχει τεθεί στα [100 Mbps].
  - Όταν το [SteadyShot] έχει τεθεί στο [έξυπνη ενεργοπ.].
  - Όταν το [Εφέ φωτογραφίας] έχει οριστεί σε άλλη τιμή εκτός από [Off].
  - Η ρύθμιση [Φορμά αρχείου] έχει οριστεί σε [HD] AVCHD και η ρύθμιση [Ρυθμός καρέ] έχει οριστεί σε [60p] (συσκευή συμβατή με 1080 60i)/[50p] (συσκευή συμβατή με 1080 50i).
  - Όταν το [Φορμά αρχείου] έχει οριστεί σε [HD] AVCHD και η ρύθμιση [REC Mode] έχει οριστεί σε [Εξαιρ. ποιότητα FX].
- Αν εγγράφονται ακόμα δεδομένα στο μέσο εγγραφής αφού ολοκληρωθεί η εγγραφή, θα έχετε τις εξής καταστάσεις. Στη διάρκεια αυτού του διαστήματος, μην χτυπήσετε και μην δονήσετε το προϊόν και μην αφαιρέσετε το πακέτο μπαταριών ή τον προσαρμογέα τροφοδοτικού AC.
  - Η λυχνία πρόσβασης είναι αναμμένη ή αναβοσβήνει
  - Το εικονίδιο μέσων στην επάνω δεξιά πλευρά της οθόνης LCD αναβοσβήνει

[20] Εγγραφή | Αλλαγή της φωτεινότητας χειροκίνητα για εγγραφή

## Έλεγχος των ρυθμίσεων εικόνας με το χέρι με το δακτύλιο MANUAL (μοντέλα με το εικονοσκόπιο)

Χρησιμοποιήστε τις λειτουργίες που έχουν αντιστοιχιστεί στο κουμπί MANUAL ή στο δακτύλιο MANUAL.

## 1 Πατήστε το κουμπί MANUAL για να εισέλθετε στη χειροκίνητη λειτουργία.

- Πατώντας το κουμπί MANUAL αλλάζετε την κατάσταση λειτουργίας μεταξύ χειροκίνητης και αυτόματης. (Εκτός από όταν το [Ζουμ] έχει αντιστοιχιστεί στο δακτύλιο MANUAL)

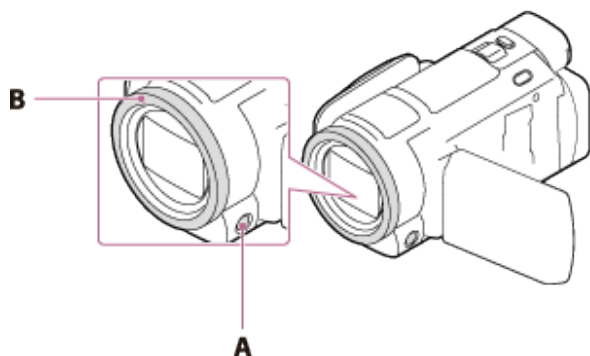

A: Κουμπί MANUAL

B: Δακτύλιος MANUAL

## 2 Περιστρέψτε το δακτύλιο MANUAL για να κάνετε ρυθμίσεις.

### Σημείωση

- Οι χειροκίνητες ρυθμίσεις θα διατηρηθούν ακόμα κι εάν αλλάξετε το αντιστοιχισμένο στοιχείο του δακτύλιου MANUAL. Εντούτοις, εάν θέσετε το [Έκθεση] αφού ρυθμίσετε το [Μεταβολή αυτόματ. έκθεσης] με το χέρι, το [Έκθεση] θα παρακάμψει τη [Μεταβολή αυτόματ. έκθεσης].
- Εάν θέσετε οποιοδήποτε από τα δύο από τα [Έκθεση], [IRIS] ή [Ταχύτητα κλείστρου], οι ρυθμίσεις άλλων 2 στοιχείων ακυρώνονται.
- Ο δακτύλιος MANUAL δεν είναι διαθέσιμος ενώ χρησιμοποιείτε τη λειτουργία Χειρισμού πολλαπλών μηχανών.

[21] Εγγραφή | Αλλαγή της φωτεινότητας χειροκίνητα για εγγραφή

## Αντιστοίχιση λειτουργιών που χρησιμοποιούνται συχνά στο κουμπί MANUAL ή το δακτύλιο MANUAL (μοντέλα με το εικονοσκόπιο)

Μπορείτε να καταχωρήσετε τις επιθυμητές σας λειτουργίες στο κουμπί MANUAL ή στο δακτύλιο MANUAL.

## 1 Πατήστε και κρατήστε πατημένο το κουμπί MANUAL για μερικά δευτερόλεπτα.

- Εμφανίζεται η οθόνη [Ρύθ. χειρ. δακτυλίου].

## 2 Περιστρέψτε το δακτύλιο MANUAL κι επιλέξτε το στοιχείο που πρόκειται να αντιστοιχιστεί.

Επιλέξτε το [RESET] για να επαναφέρετε τα στοιχεία που έχετε ρυθμίσει με το χέρι στις προεπιλεγμένες ρυθμίσεις.

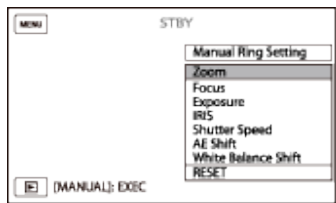

## 3 Πατήστε το κουμπί MANUAL για επιβεβαίωση.

### Στοιχεία που μπορείτε να ελέγξετε με το δακτύλιο MANUAL

- [Ζουμ]
- [Εστίαση]
- [Έκθεση]
- [IRIS]
- [Ταχύτητα κλείστρου]
- [Μεταβολή αυτόματ. έκθεσης]
- [Αλλαγή ισορροπίας λευκού]

#### Συμβουλή

- Τα δεδομένα κάμερας που εμφανίζονται στην οθόνη LCD θα διαφέρουν, ανάλογα με τις ρυθμίσεις εγγραφής αυτού του προϊόντος. Οι ρυθμίσεις θα εμφανίζονται στην οθόνη αναπαραγωγής με τα ακόλουθα εικονίδια.
  - **AUTO**: Αυτόματο
  - **MANUAL**: Η έκθεση ρυθμίζεται χειροκίνητα.

[22] Εγγραφή | Χρήσιμες λειτουργίες για την εγγραφή

## Ζουμ

Μπορείτε να εγγράψετε μια εικόνα με το θέμα σε μεγέθυνση.

## 1 Μετακινήστε το λεβιέ δυναμικού ζουμ, για να μεγεθύνετε ή να σμικρύνετε το μέγεθος της εικόνας.

**W:**

Μεγαλύτερο εύρος προβολής (ευρεία γωνία)

**T:**

### Κοντινή προβολή (τηλεφακός)

- Μετακινήστε ελαφρώς το λεβιέ δυναμικού ζουμ για μικρότερο βήμα ζουμ. Μετακινήστε τον περισσότερο για μεγαλύτερο ζουμ.

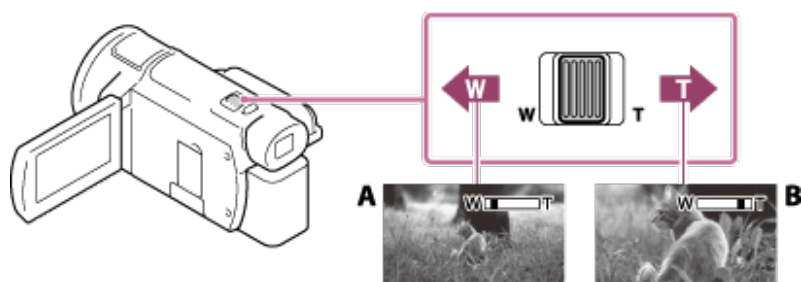

A: Ευρεία γωνία

B: Τηλεφακός

### Σημείωση

- Φροντίστε να κρατάτε το δάχτυλό σας στο λεβιέ δυναμικού ζουμ. Αν απομακρύνετε το δάχτυλό σας από το λεβιέ δυναμικού ζουμ, ενδέχεται να εγγραφεί και ο ήχος λειτουργίας του λεβιέ δυναμικού ζουμ.
- Δεν μπορείτε να αλλάξετε την ταχύτητα του ζουμ με το κουμπί W/T της οθόνης LCD.
- Η ελάχιστη δυνατή απόσταση μεταξύ αυτού του προϊόντος και του θέματος για τη διατήρηση ευκρινούς εστίασης είναι περίπου 1 cm (περίπου 13/32 in.) για ευρεία γωνία και περίπου 80 cm (περίπου 31 1/2 in.) για τηλεφακό.

[23] Εγγραφή | Χρήσιμες λειτουργίες για την εγγραφή

## Καταγραφή φωτογραφιών κατά τη διάρκεια της εγγραφής ταινιών (Διπλή καταγραφή)

Μπορείτε να τραβήξετε φωτογραφίες κατά την εγγραφή ταινίας.

Δεν μπορείτε να τραβήξετε φωτογραφίες με την προεπιλεγμένη ρύθμιση αυτής της μονάδας (το [FORMAT] Φορμά αρχείου] είναι [4K] XAVC S 4K] και η ρύθμιση [Διπλή ΕΓΓ βίντεο] είναι στο [On]). Αλλάξτε τη ρύθμιση.

- 1 Πατήστε το PHOTO κατά την εγγραφή μιας ταινίας για να τραβήξετε φωτογραφίες.

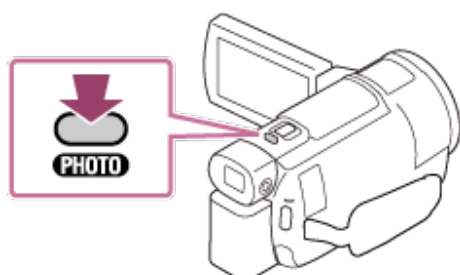

## Σημείωση

- Δεν μπορείτε να εγγράψετε φωτογραφίες κατά την εγγραφή μιας ταινίας στις ακόλουθες περιπτώσεις:
  - Όταν το [Φορμά αρχείου] έχει οριστεί σε [HD] XAVC S HD] και το στοιχείο [Λειτουργία λήψης] έχει οριστεί σε [ΕΓΓ. υψηλής ταχύτ.].
  - Όταν το [Φορμά αρχείου] έχει ρυθμιστεί στο [HD] AVCHD] και το [Λειτουργία REC] έχει ρυθμιστεί στο [Εξαιρ. ποιότητα FX], [Ποιότητα 60p PS] (συσκευή συμβατή με 1080 60i)/[Ποιότητα 50p PS] (συσκευή συμβατή με 1080 50i).
  - Όταν έχει επιλεγεί ένα στοιχείο του [Εφέ φωτογραφίας].
  - Όταν το [SteadyShot] έχει τεθεί στο [έξυπνη ενεργοπ.].
  - Όταν το [Φορμά αρχείου] έχει τεθεί στο [4K] XAVC S 4K] και το [Λειτουργία ΕΓΓ] έχει τεθεί στα [100 Mbps100].
  - Όταν το [Φορμά Αρχείου] έχει τεθεί στο [4K] XAVC S 4K] και το [Διπλή ΕΓΓ. βίντεο] έχει τεθεί στο [Ναι].

[24] Εγγραφή | Χρήσιμες λειτουργίες για εγγραφή

## Εγγραφή σε λειτουργία κατόπτρου

Μπορείτε να περιστρέψετε την οθόνη LCD κατά 180 μοίρες, ώστε να έχει όψη προς τα εσάς, για να εγγράψετε τον εαυτό σας.

- 1 **Ανοίξτε την οθόνη LCD 90 μοίρες σε σχέση με το προϊόν (①), κατόπιν περιστρέψτε την 180 μοίρες προς την πλευρά του φακού (②) και αρχίστε την εγγραφή.**

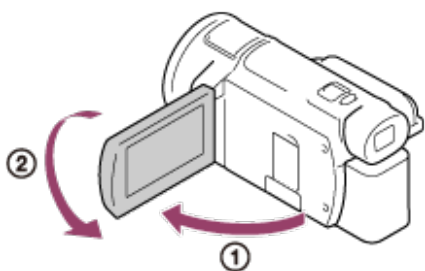

## Συμβουλή

- Στην οθόνη LCD εμφανίζεται μια εικόνα κατόπτρου του θέματος, αλλά η εικόνα θα εγγραφεί κανονικά.

[25] Εγγραφή | Χρήσιμες λειτουργίες για εγγραφή

## Ευφυές αυτόματο

Αυτό το προϊόν εγγράφει εικόνες, αφού επιλέξει αυτόματα την πλέον κατάλληλη ρύθμιση για τα θέματα ή για την κατάσταση.

## 1 Επιλέξτε - [On] - στην οθόνη εγγραφής ταινιών ή φωτογραφιών.

- Για να ακυρώσετε τη λειτουργία Ευφυούς αυτόματου, επιλέξτε  - [Off] - .









## 2 Στρέψτε το προϊόν προς το θέμα και αρχίστε την εγγραφή.



- Εμφανίζονται τα στοιχεία που αντιστοιχούν στις συνθήκες που έχουν ανιχνευθεί.



## Σχετικά με τις σκηνές με δυνατότητα ανίχνευσης

Ανίχνευση προσώπου:  (Πορτραίτο),  (Μωρό)

Ανίχνευση σκηνής:  (Οπίσθιος φωτισμός),  (Τοπίο),  (Νυχτερινή σκηνή),  (Φως προβολέα),  (Χαμηλός φωτισμός),  (Macro)

Ανίχνευση κραδασμού κάμερας:  (Περπάτημα),  (Τρίποδο)

Ανίχνευση ήχου:  (Αυτ. μείωσ. θορ. ανέμ)

### Σημείωση

- Αυτό το προϊόν ενδέχεται να μην ανιχνεύσει την αναμενόμενη σκηνή ή το θέμα, ανάλογα με τις συνθήκες εγγραφής.

[26] Εγγραφή | Χρήσιμες λειτουργίες για εγγραφή

## Μείωση της έντασης ήχου φωνής του προσώπου που εγγράφει την ταινία (Ακύρωση της φωνής μου)

Μπορείτε να εγγράψετε καθαρά τη φωνή του θέματος, μειώνοντας την ένταση ήχου της φωνής του προσώπου που εγγράφει την ταινία.

- 1 Επιλέξτε **MENU** - [Κάμερα/Μικρόφωνο] - [🎤 Μικρόφωνο] - [Ακύρωση φωνής μου].

## Περιγραφές στοιχείων μενού

### Off:

Δεν μειώνει την ένταση ήχου της φωνής του προσώπου που εγγράφει την ταινία.

### On (🔊) :

Μειώνει την ένταση ήχου της φωνής του προσώπου που εγγράφει την ταινία και εγγράφει καθαρά τη φωνή του θέματος.

### Σημείωση

- Ορίστε τη ρύθμιση [Ακύρωση φωνής μου] σε [Όχι], αν θέλετε να εγγράψετε μια ταινία χωρίς να μειώσετε την ένταση ήχου της φωνής του προσώπου που εγγράφει την ταινία.
- Δεν μπορείτε να μειώσετε την ένταση ήχου της φωνής του προσώπου που εγγράφει την ταινία όπως αναμένεται.
- Η λειτουργία [Ακύρωση φωνής μου] δεν ενεργοποιείται, όταν είναι συνδεδεμένο στο προϊόν ένα εξωτερικό μικρόφωνο.

[27] Εγγραφή | Χρήσιμες λειτουργίες για εγγραφή

## Εγγραφή του επιλεγμένου αντικειμένου καθαρά (AF με συνεχή παρακολούθηση)

Αυτό το προϊόν μπορεί να παρακολουθεί το θέμα που επιλέγετε και να προσαρμόζει αυτόματα την εστίαση.

Η λειτουργία είναι διαθέσιμη στη λειτουργία λήψης ταινιών ή φωτογραφιών όταν όλα τα ακόλουθα στοιχεία μενού έχουν οριστεί σε [Αυτόματο]:

[Επιλογή σκηνοικού]/[Ισορροπία λευκού]/[Εστίαση]/[Εκθεση]/[IRIS]

- 1 Αγγίξτε το θέμα που θέλετε να παρακολουθείται κατά την εγγραφή.

- Για να ακυρώσετε τη λειτουργία AF με συνεχή παρακολούθηση, επιλέξτε **👍x**.



### Σημείωση

- Ενώ χρησιμοποιείτε τις ακόλουθες λειτουργίες, δεν μπορείτε να χρησιμοποιήσετε το [Lock-on AF].
  - NIGHTSHOT
  - [Ψηφιακό ζουμ]
  - Το [📷 Φορμά αρχείου] έχει οριστεί σε [4K] XAVC S 4K και η [Διπλή ΕΓΓ βίντεο] έχει οριστεί σε [On]



[28] Εγγραφή | Χρήσιμες λειτουργίες για εγγραφή

## Χρήση της λειτουργίας καταγραφής με παρέλευση χρόνου

Στη λειτουργία καταγραφής με παρέλευση χρόνου, οι φωτογραφίες λαμβάνονται διαδοχικά σε τακτά χρονικά διαστήματα.

### 1 Ανοίξτε την οθόνη LCD του προϊόντος και ενεργοποιήστε την.

- Μπορείτε επίσης να ενεργοποιήσετε αυτό το προϊόν πατώντας το κουμπί  (ON/STANDBY) ή τραβώντας προς τα έξω το εικονοσκόπιο (για μοντέλα με εικονοσκόπιο).

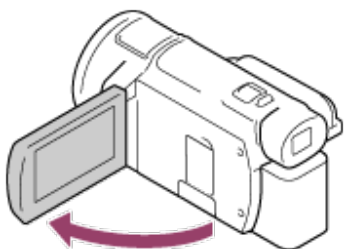

### 2 Επιλέξτε [MODE] στην οθόνη LCD και, στη συνέχεια, επιλέξτε τη λειτουργία καταγραφής με παρέλευση χρόνου.

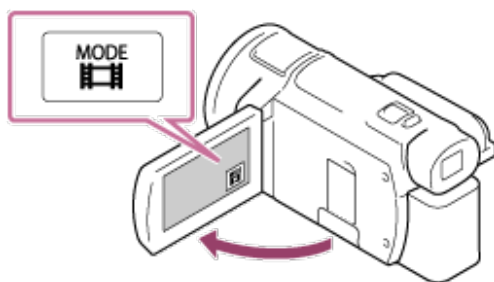

### 3 Πατήστε το PHOTO ελαφρά για να ρυθμίσετε την εστίαση και έπειτα πατήστε το μέχρι τέλους.

- Όταν η εστίαση είναι ρυθμισμένη κανονικά, η ένδειξη κλειδώματος AE/AF εμφανίζεται στην οθόνη LCD.
- Η καταγραφή με παρέλευση χρόνου θα διακοπεί εάν πατήσετε το κουμπί PHOTO στη διάρκεια της καταγραφής με παρέλευση χρόνου.

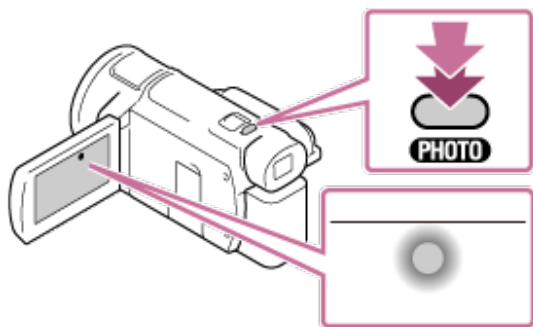

## Σημείωση

- Για να εξοικονομήσετε ισχύ μπαταρίας, συνιστάται να τροφοδοτείτε τη βιντεοκάμερα χρησιμοποιώντας τον προσαρμογέα τροφοδοτικού AC όταν χρησιμοποιείτε τη λειτουργία καταγραφής με παρέλευση χρόνου.

## [29] Αναπαραγωγή | Αναπαραγωγή εικόνων χρησιμοποιώντας την Προβολή εκδήλωσης Αναπαραγωγή ταινιών και εικόνων από την οθόνη Προβολής εκδήλωσης

Μπορείτε να αναζητήσετε εγγεγραμμένες εικόνες κατά ημερομηνία και ώρα εγγραφής (Προβολή εκδήλωσης).



**1** Ανοίξτε την οθόνη LCD και πατήστε το κουμπί  (Προβολή εικόνων) για να μεταβείτε σε λειτουργία αναπαραγωγής.

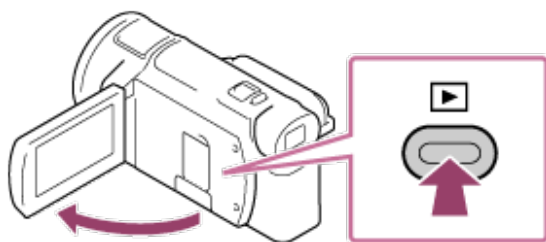

- Μπορεί επίσης να τεθεί σε λειτουργία, επιλέγοντας  (Προβολή εικόνων) στην οθόνη LCD.



**2** Επιλέξτε  /  για να μετακινήσετε την εκδήλωση που θέλετε στο κέντρο (①) και επιλέξτε την (②).

- Αυτό το προϊόν εμφανίζει αυτόματα τις εγγεγραμμένες εικόνες ως εκδήλωση, με βάση την ημερομηνία και την ώρα.
- Θα εμφανιστούν μόνο οι ταινίες που έχουν αποθηκευτεί με το φορμά που έχει επιλεγεί

στη ρύθμιση [  Φορμά αρχείου]. Μπορείτε να αλλάξετε τις ταινίες που εμφανίζονται, επιλέγοντας το φορμά από τις επιλογές [MENU] - [Ποιότητα/μέγεθος εικόνας] - [  Φορμά αρχείου].

- Όταν επιλέγετε [  4K] XAVC S 4K], αλλάξτε τη ρύθμιση [  Ρυθμός καρέ] ανάλογα με την ταινία που θέλετε να αναπαραγάγετε επίσης (συσκευή συμβατή με 60i 1080).  
[  Ρυθμός καρέ]:  
Όταν επιλέγετε 30p, οι ταινίες 24p δεν θα εμφανίζονται.  
Όταν επιλέγετε 24p, οι ταινίες 30p δεν θα εμφανίζονται.

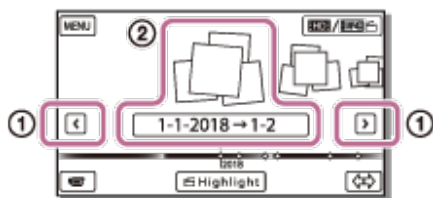

### 3 Επιλέξτε την εικόνα.

- Αυτό το προϊόν αρχίζει την αναπαραγωγή από την επιλεγμένη εικόνα μέχρι την τελευταία εικόνα της εκδήλωσης.

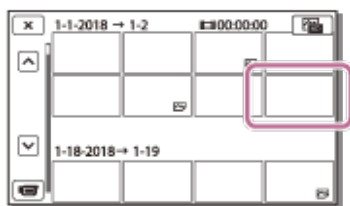

### 4 Επιλέξτε τα κατάλληλα κουμπιά στην οθόνη LCD για διάφορες λειτουργίες αναπαραγωγής.

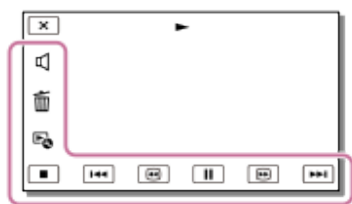

## Κουμπιά για τις λειτουργίες αναπαραγωγής

: Ένταση ήχου

: Προηγούμενο/επόμενο

: Διαγραφή

: Γρήγορη επαναφορά/γρήγορη προώθηση

: Γενικό πλαίσιο

: Παύση/Αναπαραγωγή

: Διακοπή

: Αναπαραγωγή/διακοπή παρουσίασης διαφανειών

- Για να ξεκινήσει η αναπαραγωγή της παρουσίασης διαφανειών, επιλέξτε  PHOTO από

το  στο βήμα 3.







: Βίντεο κίνησης

: Ρύθμιση διαστήματος κίνησης

### Σημείωση

- Για να μην χάσετε τα δεδομένα των εικόνων σας, αποθηκεύεται κατά καιρούς τις εγγεγραμμένες εικόνες σε εξωτερικά μέσα.
- Ορισμένα από τα κουμπιά που περιγράφονται παραπάνω ίσως να μην εμφανίζονται, ανάλογα με την εικόνα που αναπαράγεται.
- Στην προεπιλεγμένη ρύθμιση, έχει προεγγραφεί μια προστατευμένη ταινία επίδειξης (Ανάλογα με το μοντέλο, οι ταινίες επίδειξης ενδέχεται να μην είναι εγκατεστημένες).

### Συμβουλή

- Αν συνεχίσετε να επιλέγετε τα κουμπιά  /  κατά την αναπαραγωγή, οι ταινίες θα αναπαράγονται περίπου 5 φορές ταχύτερα - περίπου 10 φορές ταχύτερα - περίπου 30 φορές ταχύτερα - περίπου 60 φορές ταχύτερα.
- Επιλέξτε  /  κατά την παύση, για να αναπαραχθούν αργά οι ταινίες.
- Για να επαναληφθεί μια παρουσίαση διαφανειών, επιλέξτε  - [Ρύθμ. προβ. διαφαν.] όταν είναι επιλεγμένο το  στο κουμπί αλλαγής τύπου εικόνας.

## [30] Αναπαραγωγή | Αναπαραγωγή εικόνων χρησιμοποιώντας την Προβολή εκδήλωσης Εμφάνιση οθόνης στην οθόνη Προβολή εκδήλωσης

Εξηγεί τα στοιχεία που εμφανίζονται στην οθόνη Προβολής εκδήλωσης.

### Οθόνη Προβολής εκδήλωσης

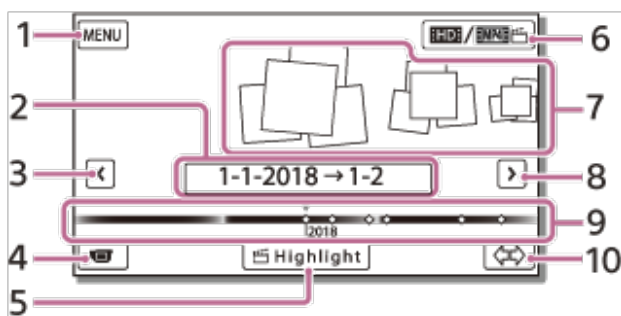

1. Προς την οθόνη MENU
2. Όνομα εκδήλωσης
3. Προς την προηγούμενη εκδήλωση
4. Προς τη λειτουργία εγγραφής ταινίας/φωτογραφιών
5. Highlight Movie Maker

6. Για αλλαγή φορμά ταινίας (XAVC S 4K/XAVC S HD/AVCHD/MP4)  
Το εμφανιζόμενο εικονίδιο διαφέρει ανάλογα με τη ρύθμιση [📺 Φορμά αρχείου].
7. Εκδηλώσεις
8. Προς την επόμενη εκδήλωση
9. Γραμμή χρονοδιαγράμματος
10. Για αλλαγή κλίμακας εκδήλωσης (περίπου 3 μήνες/1,5 χρόνια)

## Οθόνη ευρετηρίου

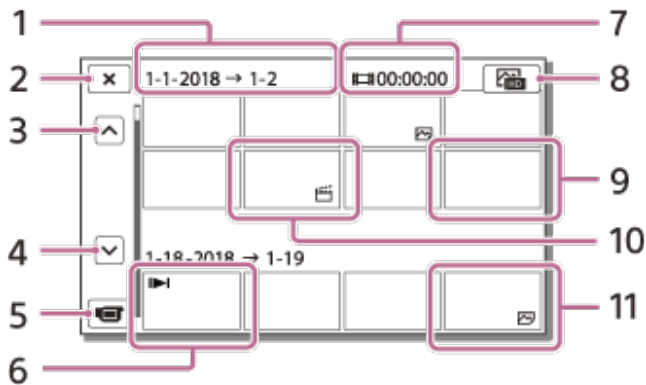

1. Όνομα εκδήλωσης
2. Για κλείσιμο της οθόνης ευρετηρίου
3. Προς την προηγούμενη εκδήλωση
4. Προς την επόμενη εκδήλωση
5. Προς τη λειτουργία εγγραφής ταινίας/φωτογραφιών
6. Εικόνα που παίχτηκε τελευταία
7. Εγγεγραμμένος χρόνος/αριθμός φωτογραφιών
8. Για εναλλαγή μεταξύ της οθόνης αναπαραγωγής ταινιών/φωτογραφιών (Εικονικό ευρετήριο)  
Επιλέξτε τον τύπο εικόνας (📺 MOVIE, 📷 PHOTO, 📺📷 MOVIE/PHOTO) που θέλετε να αναπαραχθεί.
9. Movie
10. Επισήμανση ταινίας
11. Φωτογραφία

### Σημείωση

- Τα εικονίδια που εμφανίζονται ενδέχεται να διαφέρουν ανάλογα με το μοντέλο.



### Συμβουλή

- Οι εικόνες μειωμένου μεγέθους που σας επιτρέπουν να βλέπετε πολλές εικόνες ταυτόχρονα σε μια οθόνη ευρετηρίου ονομάζονται «μικρογραφίες».

[31] Αναπαραγωγή | Δημιουργία μιας ταινίας με στιγμιότυπα

## Σχετικά με το Highlight Movie Maker

Το Highlight Movie Maker σε αυτό το προϊόν δημιουργεί ταινίες με στιγμιότυπα (φορμά MP4 από ταινίες MP4) που έχουν εγγραφεί ταυτόχρονα, απαλλάσσοντάς σας από την περίπλοκη εργασία της επεξεργασίας.

Για να προβάλετε τις ταινίες με στιγμιότυπα που έχετε δημιουργήσει, μεταβείτε στη λειτουργία αναπαραγωγής του προϊόντος και επιλέξτε το   MP4] αγγίζοντας  στην οθόνη LCD.

Οι ταινίες στιγμιότυπων που δημιουργούνται με το Highlight Movie Maker υποβάλλονται σε επεξεργασία ώστε να ανταποκρίνονται στην ηχητική επένδυση που επιλέγετε, για να μοιραστείτε συγκινητικές σκηνές με τους φίλους και την οικογένειά σας ή να τις φορτώσετε σε μια τοποθεσία για κοινή χρήση βίντεο.

Μπορείτε να δημιουργήσετε μια ταινία στιγμιότυπων ανάλογα με τις προτιμήσεις σας, ορίζοντας σκηνές που θα χρησιμοποιηθούν με το Highlight Movie Maker, ορίζοντας σημεία επισήμανσης κατά την εγγραφή ή αλλάζοντας τη μουσική επένδυση.

Οι ταινίες στιγμιότυπων αποθηκεύονται με την ημερομηνία δημιουργίας τους και αναπαράγονται όπως και οι εγγεγραμμένες ταινίες.

### Σημείωση

- Για να δημιουργήσετε ταινίες με στιγμιότυπα, πρέπει να ορίσετε τη ρύθμιση [Διπλή ΕΓΓ βίντεο] σε [On] και να εγγράψετε ταινίες MP4 ταυτόχρονα (Στην προεπιλεγμένη ρύθμιση, έχει οριστεί στην επιλογή [On]). Για λεπτομέρειες, ανατρέξτε στην ενότητα "[Διπλή ΕΓΓ βίντεο](#)."

[32] Αναπαραγωγή | Δημιουργία μιας ταινίας με στιγμιότυπα

## Δημιουργία μιας ταινίας (φορμά MP4) με στιγμιότυπα με το Highlight Movie Maker

Μπορείτε να δημιουργήσετε μια ταινία με στιγμιότυπα επιλέγοντας ταινίες MP4 που έχουν εγγραφεί ταυτόχρονα με τις ταινίες. Οι ταινίες που δημιουργούνται είναι σε φορμά MP4 και μπορείτε εύκολα να τις κοινοποιήσετε με το smartphone σας ή άλλη συσκευή.



Μπορείτε επίσης να προσαρμόσετε το εύρος επεξεργασίας του Highlight Movie Maker και τη μουσική επένδυση για τις ταινίες στιγμιότυπων, σύμφωνα με τις προτιμήσεις σας.

Εάν ορίσετε σημεία επισήμανσης κατά την εγγραφή μιας ταινίας, οι σκηνές που βρίσκονται κοντά σε αυτά τα σημεία μπορούν να συμπεριληφθούν κατά προτίμηση στην ταινία στιγμιότυπων. Για λεπτομέρειες, ανατρέξτε στην ενότητα "[Προσθήκη ενός σημείου επισήμανσης στη διάρκεια της εγγραφής](#)."

Συνιστάται να χρησιμοποιείτε τον προσαρμογέα τροφοδοτικού AC κατά τη δημιουργία ταινιών με στιγμιότυπα με το Highlight Movie Maker.

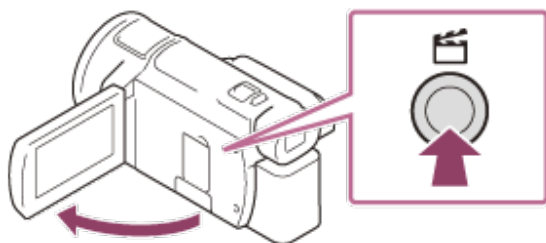

- 1 **Ανοίξτε την οθόνη LCD και πατήστε το κουμπί  (δημιουργία ταινιών με στιγμιότυπα) που βρίσκεται στο πλάι του προϊόντος.**

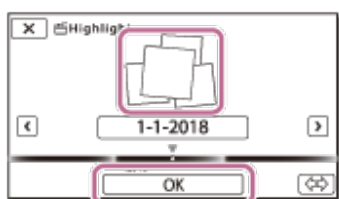

- Εμφανίζεται η οθόνη Προβολής εκδήλωσης.
- Η οθόνη Προβολής εκδήλωσης εμφανίζεται επίσης αγγίζοντας το  (Προβολή εικόνων) στην οθόνη LCD για να μεταβείτε στη λειτουργία αναπαραγωγής και επιλέγοντας  [Highlight].

**2** Στην οθόνη LCD, επιλέξτε μια εκδήλωση που περιέχει ταινίες με τις οποίες θέλετε να δημιουργήσετε μια ταινία με στιγμιότυπα και επιλέξτε .



- Εμφανίζεται η οθόνη επιβεβαίωσης.
- Για να αλλάξετε τις ρυθμίσεις, επιλέξτε , αλλάξτε τις ρυθμίσεις που εμφανίζονται στην οθόνη σύμφωνα με τις προτιμήσεις σας και επιλέξτε .

## Στοιχεία μενού που μπορείτε να ορίσετε

### [Selection Range]

Μπορείτε να αλλάξετε το εύρος ημερομηνιών (ημερομηνία έναρξης/λήξης) της ταινίας με στιγμιότυπα που θα δημιουργηθεί.

### [Movie Length]

Μπορείτε να ορίσετε τη διάρκεια της ταινίας με στιγμιότυπα.

### [Transition Effect]

Μπορείτε να ορίσετε το εφέ της μετάβασης ανάμεσα στις σκηνές της ταινίας με στιγμιότυπα.

### [Transition Speed]

Μπορείτε να ορίσετε την ταχύτητα της μετάβασης ανάμεσα στις σκηνές της ταινίας με στιγμιότυπα.

### [Music]



Μπορείτε να επιλέξετε τη μουσική επένδυση που προτιμάτε για την ταινία με στιγμιότυπα.

**[Audio mix]**

Προσαρμόζεται η ισορροπία μεταξύ ηχογραφημένου ήχου και μουσικής επένδυσης.

**[Highlight Point]**

Μπορείτε να επιλέξετε τις σκηνές που θα συμπεριληφθούν στην ταινία με στιγμιότυπα.

Για να προσθέσετε σημεία επισήμανσης, αναπαραγάγετε μια ταινία, επιλέξτε  για να ανασταλεί η αναπαραγωγή και κατόπιν επιλέξτε .

Για να εκκαθαρίσετε τα σημεία επισήμανσης μιας ταινίας, επιλέξτε  - [Clear All Points].

3

**Στην οθόνη επιβεβαίωσης, επιλέξτε  για να δημιουργήσετε την ταινία με στιγμιότυπα.**

- Ο χρόνος που απαιτείται για τη δημιουργία μιας ταινίας στιγμιότυπων είναι σχεδόν διπλάσιος από τη συνολική διάρκεια της ταινίας που δημιουργείται.
- Η ταινία στιγμιότυπων αποθηκεύεται σε μορμά MP4.

4

**Επιλέξτε τη λειτουργία που θέλετε να εκτελεστεί όταν ολοκληρωθεί η δημιουργία της ταινίας στιγμιότυπων.**

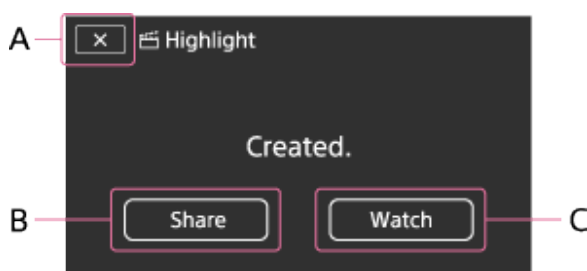

A: Για έξοδο.

B: Εμφανίζεται μια οθόνη από όπου μπορείτε να επιλέξετε να κοινοποιήσετε την ταινία που δημιουργήσατε σε ένα smartphone ή υπολογιστή.

Θα χρειαστείτε σύνδεση Wi-Fi ή σύνδεση USB για να κοινοποιήσετε την ταινία με στιγμιότυπα. Για λεπτομέρειες, ανατρέξτε στην ενότητα "[Μεταφορά ταινιών \(MP4\) και φωτογραφιών σε smartphone ή σε tablet.](#)"

Γ: Για αναπαραγωγή της ταινίας με στιγμιότυπα και έλεγχο του περιεχομένου.

**Συμβουλή**

- Μπορείτε να αντικαταστήσετε τα αρχεία της μουσικής επένδυσης σε αυτό το προϊόν, χρησιμοποιώντας τη λειτουργία μεταφοράς μουσικής του «Αρχή PlayMemories».
  - Συνδέστε το προϊόν με τον υπολογιστή σας χρησιμοποιώντας ένα καλώδιο USB.
  - Ξεκινήστε το «Αρχή PlayMemories» που είναι εγκαταστημένο στον υπολογιστή σας και επιλέξτε Music Transfer από τη γραμμή μενού.
- Για να μεταφέρετε μια ταινία με στιγμιότυπα σε smartphone ή σε υπολογιστή, επιλέξτε το εικονίδιο  που εμφανίζεται στην οθόνη αναπαραγωγής της ταινίας με στιγμιότυπα.



## Σημείωση

- Επιλέξτε μια ταινία MP4 με διάρκεια τουλάχιστον 5 δευτερολέπτων.
- Αν η διάρκεια της επιλεγμένης ταινίας είναι μικρότερη από το χρόνο που έχει επιλεγεί στο στοιχείο [Διάρκεια ταινίας] ή από εκείνον της μουσικής επένδυσης, δεν μπορεί να δημιουργηθεί ταινία στιγμιότυπων.
- Ο βαθμός ροής δεδομένων μιας ταινίας στιγμιότυπων που δημιουργείται με το [Δημιουργία ταινιών με επισημάνσεις] είναι 6Mbps.
- Η ταινία στιγμιότυπων που δημιουργείται δεν μπορεί να αποθηκευτεί, αν το μέγεθος αρχείου της υπερβαίνει τον ελεύθερο χώρο της μνήμης.
- Μπορούν να οριστούν έως 10 σημεία επισήμανσης για μια ταινία. Αν ο αριθμός των καθορισμένων σημείων επισήμανσης φτάσει τα 10, δεν μπορείτε να ορίσετε άλλα σημεία επισήμανσης. Για να ορίσετε ένα νέο σημείο επισήμανσης, εκκαθαρίστε όλα τα καθορισμένα σημεία επισήμανσης και ορίστε τα ξανά.
- Όταν δεν έχουν επιλεγεί σημεία επισήμανσης, η επεξεργασία της ταινίας στιγμιότυπων γίνεται με τα σημεία που επιλέγει αυτό το προϊόν. Επίσης, αν η διάρκεια της ταινίας με στιγμιότυπα είναι μικρή, οι σκηνές που προορίζονταν να συμπεριληφθούν ενδέχεται να μην επιλεγούν.
- Υπάρχει η πιθανότητα να μην χρησιμοποιηθούν στην ταινία στιγμιότυπων κάποια από τα σημεία επισήμανσης που έχετε ορίσει.
- Αν η ταινία στιγμιότυπων δεν μπορεί να αναπαραχθεί επειδή έχει καταστραφεί το αρχείο της μουσικής επένδυσης, επιλέξτε **MENU** - [Ρύθμιση] - [ Ρυθμίσεις αναπαραγωγής] - [Απαλοιφή μουσικής] και μεταφέρετε το αρχείο της μουσικής επένδυσης σε αυτό το προϊόν. Μπορείτε να ανακτήσετε τα αρχεία της μουσικής επένδυσης που είναι προεγκαταστημένα σε αυτό το προϊόν, χρησιμοποιώντας τη λειτουργία μεταφοράς μουσικής του «Αρχή PlayMemories».
- Ο ήχος της ταινίας στιγμιότυπων μετατρέπεται σε στερεοφωνικό ήχο 2 καναλιών.
- Μόνο ταινίες MP4 που έχουν εγγραφεί ταυτόχρονα. Ταινίες 24p μπορούν να εγγραφούν με [Διπλή ΕΓΓ βίντεο], αλλά δεν μπορούν να χρησιμοποιηθούν για ταινίες με στιγμιότυπα.
- Η προεγκατεστημένη σε αυτό το προϊόν μουσική επένδυση αποτελεί επίσημο αντικείμενο σύμβασης μεταξύ της Sony και των δικαιωματούχων. Οι ταινίες που περιέχουν την εν λόγω μουσική επένδυση επιτρέπονται για ιδιωτική χρήση, αντιγραφή, διανομή ή δημόσια μετάδοση μόνο όταν οι εν λόγω ταινίες προορίζονται για μη κερδοσκοπικό σκοπό και χωρίς να λαμβάνεται οποιοδήποτε είδος αμοιβής από το πρόσωπο στο οποίο παρουσιάζονται οι εν λόγω ταινίες.
- Ενδέχεται να μην μπορείτε να δημιουργήσετε ταινίες με στιγμιότυπα, αν τις εισάγετε σε αυτό το προϊόν από άλλη κάμερα.

---

[33] Αναπαραγωγή | Δημιουργία ταινίας με στιγμιότυπα

## Προσθήκη ενός σημείου επισήμανσης στη διάρκεια της εγγραφής

---

Μπορείτε να καθορίσετε τα σημεία επισήμανσης (τις σκηνές που θα συμπεριληφθούν στην ταινία αποσπασμάτων) κατά την εγγραφή.

- 1 Στην οθόνη εγγραφής της ταινίας, επιλέξτε  στην κάτω δεξιά γωνία, όταν εμφανιστεί η σκηνή που θέλετε να συμπεριλάβετε στην ταινία αποσπασμάτων.

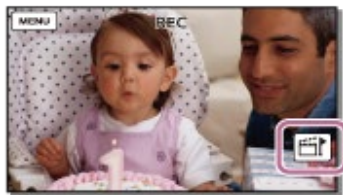

### Σημείωση

- Μπορείτε να ορίσετε σημεία επισήμανσης μόνο όταν το [Διπλή ΕΓΓ βίντεο] έχει οριστεί σε [On].
- Μπορούν να οριστούν έως 10 σημεία επισήμανσης. Αν ο αριθμός των καθορισμένων σημείων επισήμανσης φτάσει τα 10, δεν μπορείτε να ορίσετε άλλα σημεία επισήμανσης. Για να ορίσετε ένα νέο σημείο επισήμανσης, ορίστε το κατά τη δημιουργία της ταινίας αποσπασμάτων.
- Μπορείτε να ορίσετε σημεία επισήμανσης μόνο σε ταινίες MP4 που έχουν εγγραφεί με [Διπλή ΕΓΓ βίντεο]. Ταινίες 24p μπορούν να εγγραφούν με [Διπλή ΕΓΓ βίντεο], αλλά δεν μπορούν να χρησιμοποιηθούν για ταινίες με στιγμιότυπα.
- Τα σημεία επισήμανσης που ορίζετε δεν χρησιμοποιούνται πάντα για την ταινία αποσπασμάτων.

[34] Αναπαραγωγή | Δημιουργία ταινίας με στιγμιότυπα

## Αναπαραγωγή ταινιών με στιγμιότυπα

Μπορείτε να αναπαραγάγετε ταινίες που έχουν δημιουργηθεί με το Highlight Movie Maker.

- 1 Ανοίξτε την οθόνη LCD και πατήστε το κουμπί  (Προβολή εικόνων) για να εισέλθετε σε λειτουργία αναπαραγωγής.

- Μπορεί επίσης να τεθεί σε λειτουργία, επιλέγοντας  (Προβολή εικόνων) στην οθόνη LCD.

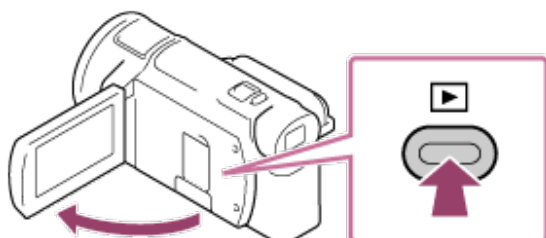

- 2 Επιλέξτε  στην επάνω δεξιά γωνία της οθόνης -   - .

**3** Επιλέξτε  /  για να μετακινήσετε την εκδήλωση που θέλετε στο κέντρο (①) και έπειτα επιλέξτε (②).

- Οι ταινίες στιγμιότυπων αποθηκεύονται με την ημερομηνία δημιουργίας τους.

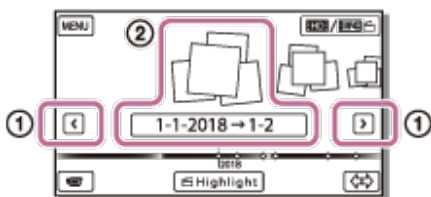

**4** Επιλέξτε την εικόνα.

- Αυτό το προϊόν αρχίζει την αναπαραγωγή από την επιλεγμένη εικόνα μέχρι την τελευταία εικόνα της εκδήλωσης.
- Το εικονίδιο  εμφανίζεται στην κάτω δεξιά γωνία της μικρογραφίας της ταινίας στιγμιότυπων.

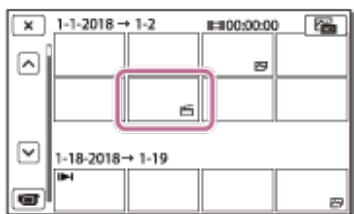

### Σημείωση

- Για να μη χάσετε τα δεδομένα των εικόνων σας, αποθηκεύετε κατά καιρούς όλες τις ταινίες στιγμιότυπων σε εξωτερικά μέσα.

[35] Αναπαραγωγή

## Αναπαραγωγή ταινιών MP4 (ταινία HD) (αλλαγή του φορμά της ταινίας)

Μπορείτε να αλλάξετε το φορμά μιας ταινίας που θα αναπαραγάγετε ή θα επεξεργαστείτε, στην οθόνη Προβολής εκδήλωσης.

**1** Πατήστε  (Προβολή εικόνων) για να μεταβείτε στη λειτουργία αναπαραγωγής.

**2** Επιλέξτε το φορμά της ταινίας που θέλετε να αναπαραχθεί από το εικονίδιο  στην επάνω δεξιά γωνία της οθόνης LCD.

- Ενδέχεται να εμφανιστεί άλλο εικονίδιο και όχι το  ανάλογα με τη ρύθμιση .

Φορμά αρχείου] και τη ρύθμιση φορμά ταινίας αναπαραγωγής.



- Το φορμά της ταινίας που θα αναπαραγάγετε ή θα επεξεργαστείτε αλλάζει.

[36] Αναπαραγωγή | Επεξεργασία εικόνων από την οθόνη αναπαραγωγής





## Σημειώσεις για την επεξεργασία

- Σε αυτό το προϊόν είναι δυνατό να πραγματοποιηθούν κάποιες βασικές λειτουργίες επεξεργασίας. Αν θέλετε σύνθετες λειτουργίες επεξεργασίας, εγκαταστήστε και χρησιμοποιήστε το λογισμικό Αρχή PlayMemories.
- Δεν είναι δυνατή η επαναφορά εικόνων που έχουν διαγραφεί. Αποθηκεύστε τις σημαντικές ταινίες και φωτογραφίες πριν από τη διαγραφή.
- Μην αφαιρείτε το πακέτο μπαταριών ή τον προσαρμογέα τροφοδοτικού AC από αυτό το προϊόν κατά τη διαγραφή ή τη διαίρεση των εικόνων. Κάτι τέτοιο μπορεί να καταστρέψει τα μέσα εγγραφής.
- Μην αφαιρείτε την κάρτα μνήμης κατά τη διαγραφή ή τη διαίρεση εικόνων που είναι αποθηκευμένες στην κάρτα μνήμης.

[37] Αναπαραγωγή | Επεξεργασία εικόνων από την οθόνη αναπαραγωγής

## Διαγραφή των επιλεγμένων εικόνων

Επιλέξτε και διαγράψτε περιττές εικόνες.

- 1 Πατήστε το κουμπί  σε αυτό το προϊόν, για να μεταβείτε στη λειτουργία αναπαραγωγής.
- 2 Στην οθόνη Προβολής εκδήλωσης, επιλέξτε  και κατόπιν επιλέξτε το φορμά της ταινίας που θέλετε να διαγραφεί.
  - Ενδέχεται να εμφανιστεί άλλο εικονίδιο και όχι το , ανάλογα με τη ρύθμιση [  Φορμά αρχείου] και τη ρύθμιση φορμά ταινίας αναπαραγωγής.

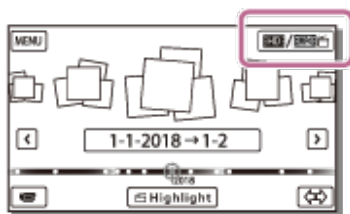

3 **MENU** - [Επεξεργασία/Αντιγραφή] - [Διαγραφή].

4 Επιλέξτε [Πολλές εικόνες] και, στη συνέχεια, επιλέξτε τον τύπο της εικόνας που θέλετε να διαγραφεί.



5 Προσθέστε σημάδια επιλογής ✓ στις ταινίες ή στις φωτογραφίες που θα διαγραφούν και επιλέξτε **OK**.

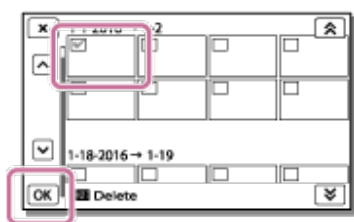

### Συμβουλή

- Δεν μπορείτε να διαγράψετε προστατευμένες εικόνες (🔒). Απελευθερώστε την προστασία των δεδομένων πριν από τη διαγραφή.
- Για να διαγράψετε το περιττό τμήμα μιας ταινίας, διαιρέστε την ταινία και κατόπιν διαγράψτε το τμήμα.



[38] Αναπαραγωγή | Επεξεργασία εικόνων από την οθόνη αναπαραγωγής

## Διαγραφή κατά ημερομηνία

Επιλέξτε τις περιττές εικόνες ανά ημερομηνία εγγραφής και διαγράψτε τις.

1 Πατήστε το κουμπί **▶** σε αυτό το προϊόν, για να μεταβείτε στη λειτουργία αναπαραγωγής.

**2** Στην οθόνη Προβολής εκδήλωσης, επιλέξτε  και κατόπιν επιλέξτε το **φορμά της ταινίας που θέλετε να διαγραφεί.**

- Ενδέχεται να εμφανιστεί άλλο εικονίδιο και όχι το , ανάλογα με τη ρύθμιση [  Φορμά αρχείου] και το φορμά αναπαραγωγής της ταινίας.

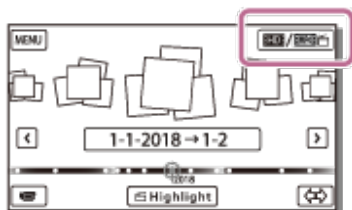

**3** **MENU** - [Επεξεργασία/Αντιγραφή] - [Διαγραφή].

**4** Επιλέξτε [Όλα σε συμβάν].

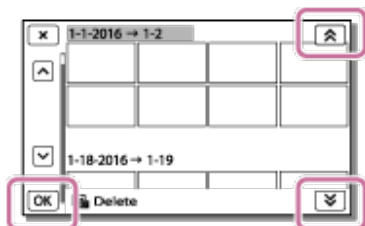

**5** Επιλέξτε την ημερομηνία που θέλετε να διαγράψετε με τα κουμπιά  /  και κατόπιν επιλέξτε **OK** .



[39] Αναπαραγωγή | Επεξεργασία εικόνων από την οθόνη αναπαραγωγής

## Διαίρεση ταινίας

Διαχωρίστε μια εγγεγραμμένη ταινία στο σημείο που θέλετε.

- Αυτή η λειτουργία είναι διαθέσιμη μόνο όταν η ρύθμιση [  Φορμά αρχείου] έχει οριστεί σε [  AVCHD].

**1** Επιλέξτε  - [Διαχωρισμός] στην οθόνη αναπαραγωγής της ταινίας.

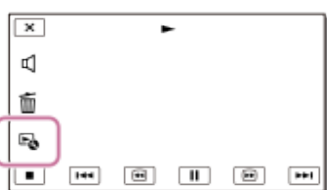

**2** Επιλέξτε το σημείο όπου θέλετε να διαιρεθεί η ταινία σε σκηνές χρησιμοποιώντας

τα  και κατόπιν επιλέξτε .

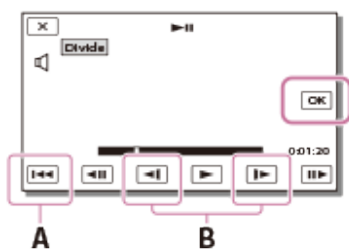

- A: Επιστρέφει στην αρχή της επιλεγμένης ταινίας  
B: Προσαρμόζει το σημείο διαίρεσης με μεγαλύτερη ακρίβεια

### Σημείωση

- Ενδέχεται να υπάρξει μια μικρή διαφορά μεταξύ του σημείου που επιλέγετε και του πραγματικού σημείου διαίρεσης, καθώς αυτό το προϊόν επιλέγει το σημείο διαίρεσης με βήματα μισού δευτερολέπτου περίπου.
- Δεν είναι δυνατή η διαίρεση μιας ταινίας XAVC S ή MP4.



[40] Αναπαραγωγή | Επεξεργασία εικόνων από την οθόνη αναπαραγωγής

## Λήψη φωτογραφίας από ταινία (μοντέλα με τις υποδοχές USB IN/OUT)

Μπορείτε να τραβήξετε εικόνες από ταινίες που έχουν εγγραφεί με αυτό το προϊόν.

- 1 Επιλέξτε το  - [Λήψη φωτογραφίας] που εμφανίζεται στην οθόνη αναπαραγωγής μιας ταινίας.



- 2 Επιλέξτε τη σκηνή που θέλετε να καταγράψετε σε φωτογραφία με τα  και κατόπιν επιλέξτε .

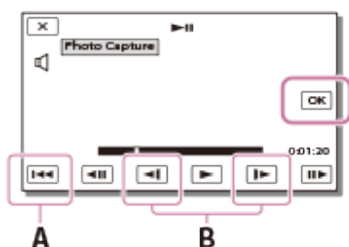

- Το μέγεθος εικόνας της φωτογραφίας έχει ως εξής:
  - Φορμά XAVC S 4K: [8.3 M]
  - Φορμά XAVC S HD/AVCHD: [2.1 M].

A: Επιστρέφει στην αρχή της επιλεγμένης ταινίας

B: Προσαρμόζει το σημείο λήψης με μεγαλύτερη ακρίβεια

### Σημείωση

- Δεν μπορείτε να καταγράψετε φωτογραφίες από ταινία που είναι αποθηκευμένη σε μέσο μνήμης. (μοντέλα μόνο με υποδοχή USB εξόδου)

### Συμβουλή

- Η ημερομηνία και η ώρα εγγραφής των καταγεγραμμένων φωτογραφιών είναι η ίδια με την ημερομηνία και την ώρα εγγραφής των ταινιών.
- Αν η ταινία από την οποία καταγράφετε φωτογραφίες δεν έχει κώδικα δεδομένων, η ημερομηνία και η ώρα εγγραφής της φωτογραφίας θα είναι εκείνη κατά την οποία την καταγράψατε από την ταινία.

[41] Αναπαραγωγή | Επεξεργασία εικόνων από την οθόνη αναπαραγωγής

## Προβολή της τροχιάς ενός κινούμενου αντικειμένου (Βίντεο κίνησης)

Μπορείτε να προβάλλετε την τροχιά ενός ταχέως κινούμενου αντικειμένου.

- 1 Στην οθόνη Προβολής εκδήλωσης, αναπαραγάγετε την ταινία που θέλετε και κατόπιν επιλέξτε .

Για να διακόψετε την αναπαραγωγή του [Βίντεο κίνησης], επιλέξτε .



### Σημείωση

- Οι ταινίες XAVC S 4K δεν είναι συμβατές με το [Βίντεο κίνησης].
- Το [ΕΓΓ. υψηλής ταχύτ.] δεν είναι συμβατό με το [Βίντεο κίνησης].



- Το [Βίντεο κίνησης] δεν μπορεί να αποθηκευτεί ως ταινία.
- Ίσως να μη δημιουργηθούν σωστά οι τροχιές κινούμενου αντικειμένου, αν το αντικείμενο κινείται αργά ή σχεδόν καθόλου.

## Συμβουλή

- Αν αυτή η λειτουργία δεν έχει σωστά αποτελέσματα, μπορείτε να χρησιμοποιήσετε το  για να αλλάξετε το διάστημα των τροχιών που θα δημιουργηθούν.
- Μπορείτε να τραβήξετε φωτογραφίες από την αγαπημένη σας σκηνή ενός [Βίντεο κίνησης] ([Εγγραφή φωτογραφιών]).

[42] Αναπαραγωγή | Αναπαραγωγή εικόνων σε τηλεόραση 4K

## Προβολή εικόνων σε τηλεόραση 4K

Μπορείτε να αναπαραγάγετε εικόνες που έχουν εγγραφεί σε μορφή ταινίας [**4K**] XAVC S 4K], σε ποιότητα εικόνας υψηλής ευκρίνειας συνδέοντας αυτό το προϊόν σε τηλεόραση με υποδοχή HDMI.

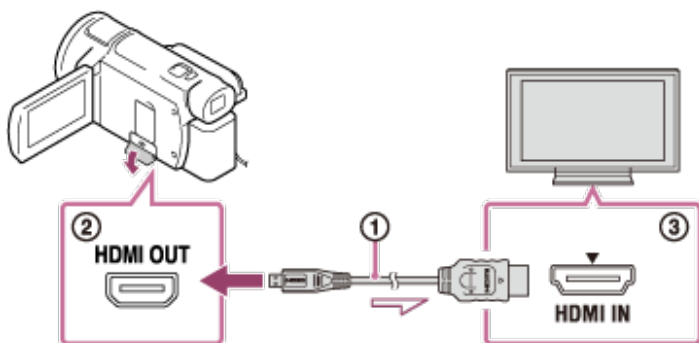

### 1 Αλλάξτε την είσοδο της τηλεόρασης στο συνδεδεμένο βύσμα.

- **[MENU]** - [Ρυθμίσεις] - [ Σύνδεση] - [Ανάλυση HDMI] - η επιθυμητή ρύθμιση.

Η ποιότητα εικόνας αναπαραγωγής διαφέρει, ανάλογα με την τιμή ρύθμισης [Ανάλυση HDMI].

**Όταν η [Ανάλυση HDMI] έχει τεθεί στο [Αυτόματο] ή το [2160p/1080p]**

Ποιότητα εικόνων αναπαραγωγής: 4K

**Όταν το [Ανάλυση HDMI] έχει τεθεί στο [1080p], [1080i] ή το [720p]**

Ποιότητα εικόνων αναπαραγωγής: Ποιότητα εικόνας υψηλής ανάλυσης

### 2 Συνδέστε το καλώδιο HDMI ( ① ) (παρέχεται) στην υποδοχή HDMI OUT ( ② ) σε αυτό το προϊόν και στην υποδοχή εισόδου HDMI ( ③ ) στην τηλεόραση.

## Σημείωση

- Ανατρέξτε επίσης στα εγχειρίδια χρήσης της τηλεόρασης.
- Χρησιμοποιήστε τον παρεχόμενο προσαρμογέα τροφοδοτικού AC ως πηγή τροφοδοσίας.

[43] Αναπαραγωγή | Αναπαραγωγή εικόνων σε τηλεόραση 4K

## Μεγέθυνση ενός τμήματος μιας ταινίας XAVC S 4K στην οθόνη κατά την αναπαραγωγή στην τηλεόραση (Αναπαραγωγή περικοπής)

Μπορείτε να μεγεθύνετε ένα επιθυμητό τμήμα της εικόνας ενώ μια εγγεγραμμένη ταινία σε μορμά [4K] XAVC S 4K αναπαράγεται στην τηλεόραση. Το μεγεθυμένο τμήμα αναπαράγεται σε ποιότητα εικόνας υψηλής ανάλυσης.

Οι φωτογραφίες επίσης περικόπτονται και μεγενθύνονται εάν αναπαράγετε εικόνες κατά περίπτωση με ταινίες και φωτογραφίες.

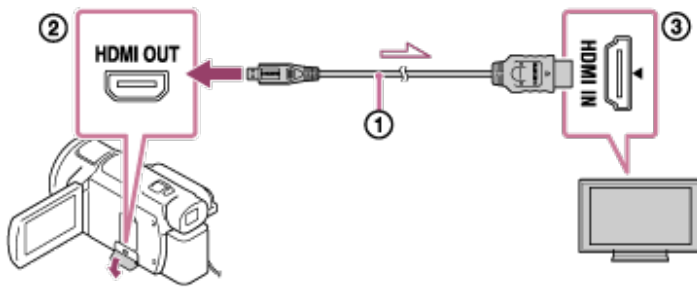

**1** Αλλάξτε τη ρύθμιση αυτού του προϊόντος ανάλογα με την ανάλυση της συνδεδεμένης τηλεόρασης 4K ή υψηλής ανάλυσης.

- [MENU] - [Ρύθμιση] - [↔ Σύνδεση] - [Ανάλυση HDMI] - η επιθυμητή ρύθμιση.

### HDMI Resolution:

Τηλεόραση 4K: [Auto](\*), [2160p/1080p] (\*), [1080p], [1080i], [720p]

Τηλεόραση υψηλής ανάλυσης: [Auto], [1080p], [1080i], [720p]

\* Μια μαύρη οθόνη εμφανίζεται για αρκετά δευτερόλεπτα όταν η λειτουργία Αναπαραγωγής περικοπής ενεργοποιείται ή απενεργοποιείται.

**2** Συνδέστε το καλώδιο HDMI (1) (παρέχεται) στην υποδοχή HDMI OUT (2) σε αυτό το προϊόν και στην υποδοχή εισόδου HDMI (3) στην τηλεόραση.

**3** Αναπαραγάγετε μια επιθυμητή ταινία που είναι αποθηκευμένη σε αυτό το προϊόν.



**4** Ακουμπήστε το κουμπί  (Αναπαραγωγή περικοπής) στην οθόνη LCD αυτού του προϊόντος στη διάρκεια της αναπαραγωγής ταινίας.

Εμφανίζεται το πλαίσιο αναπαραγωγής περικοπής

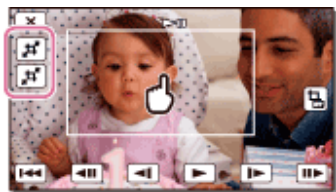

- 5 Ακουμπήστε την περιοχή που θέλετε για να μεγενθύνετε στην οθόνη LCD αυτού του προϊόντος.



Το μέγεθος της εικόνας που έχει περικυκωθεί μπορεί να ρυθμιστεί με τα κουμπιά  (μεγέθυνση)/ (σμίκρυνση). Μπορείτε επίσης να ρυθμίσετε το μέγεθος εικόνας με το μοχλό δυναμικού ζουμ.

### Σημείωση

- Οι μεγεθυμένες εικόνες δεν μπορούν να αναπαραχθούν στην οθόνη LCD αυτού του προϊόντος.
- Το κουμπί  (Αναπαραγωγή περικυκλής) δεν εμφανίζεται στην οθόνη LCD αυτού του προϊόντος στις ακόλουθες περιπτώσεις:
  - Όταν αυτό το προϊόν είναι συνδεδεμένο σε τηλεόραση που δεν είναι 4K ή υψηλής ανάλυσης
  - Όταν αναπαράγεται μια ταινία που είναι εγγεγραμμένη σε μορμά XAVC S HD ή AVCHD
  - Όταν αναπαράγονται μόνο φωτογραφίες
- Το πλαίσιο αναπαραγωγής περικυκλής μπορεί να μην εμφανίζεται εάν ακουμπάτε την περιφέρεια της οθόνης αναπαραγωγής.

[44] Αναπαραγωγή | Αναπαραγωγή εικόνων σε τηλεόραση υψηλής ανάλυσης

## Σύνδεση αυτού του προϊόντος με τηλεόραση υψηλής ανάλυσης

Μπορείτε να αναπαράγετε εικόνες που έχουν εγγραφεί σε μορμά ταινίας XAVC S ή AVCHD, σε ποιότητα εικόνας υψηλής ανάλυσης, συνδέοντας αυτό το προϊόν με μια τηλεόραση με βύσμα HDMI.

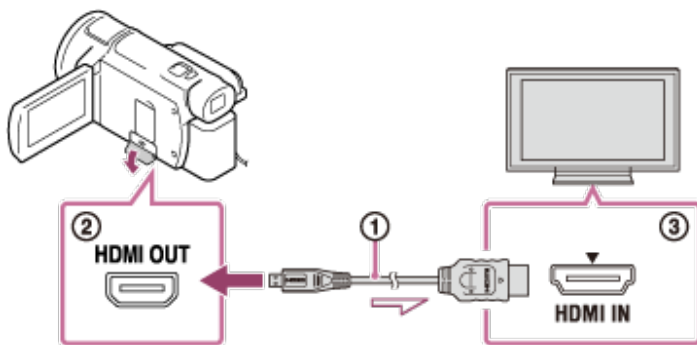

## 1 Αλλάξτε την είσοδο της τηλεόρασης στο συνδεδεμένο βύσμα.

- [MENU] - [Ρυθμίσεις] - [↔ Σύνδεση] - [Ανάλυση HDMI] - η επιθυμητή ρύθμιση.

Η ποιότητα εικόνας αναπαραγωγής διαφέρει, ανάλογα με την τιμή ρύθμισης [Ανάλυση HDMI].

### Όταν η μορφή ταινίας είναι XAVC S 4K

#### Ανάλυση HDMI:

[Αυτόματο], [1080p], [1080i], [720p]

#### Ποιότητα εικόνων αναπαραγωγής:

Ποιότητα εικόνας υψηλής ανάλυσης

#### Ανάλυση HDMI:

[2160p/1080p]

#### Ποιότητα εικόνων αναπαραγωγής:

4K (Δεν μπορείτε να προβάλλετε εικόνες σε μια τηλεόραση υψηλής ευκρίνειας.)

### Όταν η μορφή ταινίας είναι XAVC S HD ή AVCHD

#### Ανάλυση HDMI:

[Αυτόματο], [2160p/1080p], [1080p], [1080i], [720p]

#### Ποιότητα εικόνων αναπαραγωγής:

Ποιότητα εικόνας υψηλής ανάλυσης

## 2 Συνδέστε το καλώδιο HDMI (1) (παρέχεται) στην υποδοχή HDMI OUT (2) αυτού του προϊόντος και στην υποδοχή εισόδου HDMI (3) της τηλεόρασης.

## 3 Αναπαραγάγετε μια ταινία ή μια φωτογραφία σε αυτό το προϊόν.

### Σημείωση

- Ανατρέξτε επίσης στα εγχειρίδια χρήσης της τηλεόρασης.
- Χρησιμοποιήστε τον παρεχόμενο προσαρμογέα τροφοδοτικού AC ως πηγή τροφοδοσίας.
- Εάν η τηλεόραση δεν έχει υποδοχή εισόδου HDMI, χρησιμοποιήστε ένα καλώδιο AV (πωλείται χωριστά). Οι εικόνες εμφανίζονται με την τυπική ανάλυση.
- Εάν συνδέσετε αυτό το προϊόν με την τηλεόραση, χρησιμοποιώντας περισσότερους από έναν τύπους καλωδίου για την εμφάνιση των εικόνων, η είσοδος HDMI έχει προτεραιότητα στην

τηλεόραση.

- Αν δεν θέλετε να εμφανίζονται εικονίδια στην οθόνη της συνδεδεμένης μέσω HDMI τηλεόρασης, επιλέξτε **[MENU]** - [Ρύθμιση] - [↔ Σύνδεση] και ορίστε το [CTRL FOR HDMI] σε [Off].

## [45] Αναπαραγωγή | Αναπαραγωγή εικόνων σε τηλεόραση υψηλής ανάλυσης Απόλαυση περιφερειακού ήχου 5.1 καναλιών

Μπορείτε να εγγράψετε ήχο surround Dolby Digital 5.1 καναλιών με το ενσωματωμένο μικρόφωνο. Μπορείτε να απολαύσετε ρεαλιστικό ήχο με την αναπαραγωγή μιας ταινίας σε συσκευές που υποστηρίζουν είσοδο ήχου surround 5.1 καναλιών.

- Αυτή η λειτουργία είναι διαθέσιμη μόνο όταν η ρύθμιση [**📁** Φορμά αρχείου] έχει οριστεί σε [**📺** AVCHD].

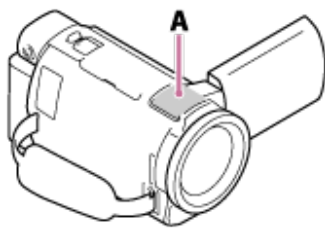

A: Ενσωματωμένο μικρόφωνο

### Σημείωση

- Ο ήχος των ταινιών XAVC S και MP4 εγγράφεται σε ήχο 2 καναλιών.
- Το ενσωματωμένο ηχείο δεν εκπέμπει ήχο surround 5.1 καναλιών, ακόμα και αν γίνεται αναπαραγωγή μιας ταινίας που εγγράφηκε με ήχο surround 5.1 καναλιών σε αυτό το προϊόν.
- Για να απολαύσετε ήχο surround 5.1 καναλιών με ταινίες που έχουν εγγραφεί με ήχο surround 5.1 καναλιών, χρειάζεστε μια συσκευή συμβατή με ήχο surround 5.1 καναλιών.
- Όταν συνδέετε αυτό το προϊόν με το παρεχόμενο καλώδιο HDMI, ο ήχος των ταινιών που έχουν εγγραφεί σε ήχο 5.1 καναλιών μεταδίδεται αυτόματα σε ήχο 5.1 καναλιών.

## [46] Αναπαραγωγή | Αναπαραγωγή εικόνων σε τηλεόραση υψηλής ανάλυσης Χρήση του BRAVIA Sync

Μπορείτε να χειριστείτε αυτό το προϊόν με το τηλεχειριστήριο της τηλεόρασης, συνδέοντας το προϊόν σε τηλεόραση συμβατή με τη λειτουργία BRAVIA Sync που κυκλοφόρησε το 2008 ή αργότερα, χρησιμοποιώντας καλώδιο HDMI®.

Μπορείτε να χειριστείτε το μενού αυτού του προϊόντος, πιέζοντας το κουμπί SYNC MENU του τηλεχειριστηρίου της τηλεόρασης. Μπορείτε να εμφανίσετε την οθόνη LCD αυτού του προϊόντος, όπως την Προβολή εκδηλώσεων, να αναπαράγετε επιλεγμένες ταινίες ή να εμφανίσετε επιλεγμένες φωτογραφίες, πιέζοντας τα κουμπιά επάνω/κάτω/αριστερά/δεξιά/enter του τηλεχειριστηρίου της τηλεόρασής σας.

### Σημείωση

- Υπάρχουν κάποιες λειτουργίες που ίσως να μην μπορείτε να εκτελέσετε με το τηλεχειριστήριο.
- Ρυθμίστε το [ΡΥΘΜΙΣΤΙΚΟ: HDMI] σε [Ναι].
- Επίσης, ρυθμίστε ανάλογα και την τηλεόρασή σας. Ανατρέξτε στο εγχειρίδιο χρήσης της τηλεόρασης, για λεπτομέρειες.
- Η λειτουργία του BRAVIA Sync διαφέρει, ανάλογα με κάθε μοντέλο BRAVIA. Ανατρέξτε στο εγχειρίδιο χρήσης της τηλεόρασης, για λεπτομέρειες.
- Αν απενεργοποιήσετε την τηλεόραση, απενεργοποιείται παράλληλα και αυτό το προϊόν.

---

[47] Αναπαραγωγή | Αναπαραγωγή εικόνων σε τηλεόραση υψηλής ανάλυσης

## Σε Photo TV HD

---

Αυτό το προϊόν είναι συμβατό με το πρότυπο Photo TV HD. Το πρότυπο Photo TV HD επιτρέπει την απεικόνιση εξαιρετικά λεπτομερών εικόνων που θυμίζουν φωτογραφία, με εξαιρετικά απαλές υφές και χρώματα. Συνδέοντας συσκευές Sony συμβατές με το πρότυπο Photo TV HD χρησιμοποιώντας το καλώδιο HDMI(\*), μπορείτε να απολαύσετε πλήθος φωτογραφιών ποιότητας HD.

\* Η τηλεόραση μεταβαίνει αυτόματα στην κατάλληλη λειτουργία όταν αναπαράγει ταινίες ή κατά την εμφάνιση φωτογραφιών.

---

[48] Αναπαραγωγή | Αναπαραγωγή εικόνων σε τηλεόραση υψηλής ανάλυσης

## Στο καλώδιο HDMI

---

- Χρησιμοποιήστε το παρεχόμενο καλώδιο HDMI ή ένα καλώδιο HDMI με το λογότυπο HDMI.
- Χρησιμοποιήστε ένα καλώδιο HDMI με υποδοχή micro HDMI στο ένα άκρο (αυτό το προϊόν) και κατάλληλο βύσμα για τη σύνδεση με την τηλεόραση στο άλλο.
- Οι εικόνες με προστασία πνευματικών δικαιωμάτων δεν εμφανίζονται από την υποδοχή HDMI OUT αυτού του προϊόντος.
- Ορισμένες τηλεοράσεις ίσως να μην λειτουργούν σωστά (π.χ. να μην έχουν ήχο ή εικόνα) με αυτήν τη σύνδεση.
- Μην συνδέετε την υποδοχή HDMI OUT αυτού του προϊόντος με την υποδοχή HDMI OUT μιας εξωτερικής συσκευής, καθώς μπορεί να υπάρξει δυσλειτουργία.
-

Η διασύνδεση HDMI (High-Definition Multimedia Interface) μεταδίδει τόσο σήματα βίντεο όσο και σήματα ήχου. Η υποδοχή HDMI OUT μεταδίδει εικόνες υψηλής ποιότητας και ψηφιακό ήχο.

[49] Αναπαραγωγή | Αναπαραγωγή εικόνων σε τηλεόραση υψηλής ανάλυσης

## Μεγέθυνση ενός τμήματος μιας ταινίας XAVC S 4K στην οθόνη κατά την αναπαραγωγή στην τηλεόραση (Αναπαραγωγή περικοπής)

Μπορείτε να μεγεθύνετε ένα επιθυμητό τμήμα της εικόνας ενώ μια εγγεγραμμένη ταινία σε μορφή [4K] XAVC S 4K αναπαράγεται στην τηλεόραση. Το μεγεθυμένο τμήμα αναπαράγεται σε ποιότητα εικόνας υψηλής ανάλυσης.

Οι φωτογραφίες επίσης περικόπτονται και μεγενθύνονται εάν αναπαράγετε εικόνες κατά περίπτωση με ταινίες και φωτογραφίες.

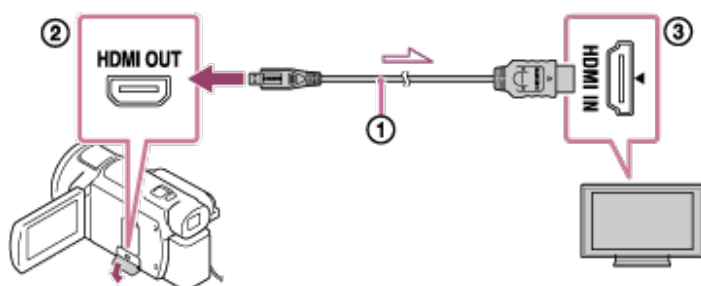

**1** Αλλάξτε τη ρύθμιση αυτού του προϊόντος ανάλογα με την ανάλυση της συνδεδεμένης τηλεόρασης 4K ή υψηλής ανάλυσης.

- [MENU] - [Ρύθμιση] - [↔ Σύνδεση] - [Ανάλυση HDMI] - η επιθυμητή ρύθμιση.

### HDMI Resolution:

Τηλεόραση 4K: [Αυτόματο](\*), [2160p/1080p] (\*), [1080p], [1080i], [720p]

Τηλεόραση υψηλής ανάλυσης: [Αυτόματο], [1080p], [1080i], [720p]

\* Μια μαύρη οθόνη εμφανίζεται για αρκετά δευτερόλεπτα όταν η λειτουργία Αναπαραγωγής περικοπής ενεργοποιείται ή απενεργοποιείται.

**2** Συνδέστε το καλώδιο HDMI (1) (παρέχεται) στην υποδοχή HDMI OUT (2) σε αυτό το προϊόν και στην υποδοχή εισόδου HDMI (3) στην τηλεόραση.

**3** Αναπαραγάγετε μια επιθυμητή ταινία που είναι αποθηκευμένη σε αυτό το προϊόν.



**4** Ακουμπήστε το κουμπί  (Αναπαραγωγή περικοπής) στην οθόνη LCD αυτού του προϊόντος στη διάρκεια της αναπαραγωγής ταινίας.

Εμφανίζεται το πλαίσιο αναπαραγωγής περικοπής



- 5 Ακουμπήστε την περιοχή που θέλετε για να μεγενθύνετε στην οθόνη LCD αυτού του προϊόντος.



Το μέγεθος της εικόνας που έχει περικυκωθεί μπορεί να ρυθμιστεί με τα κουμπιά  (μεγέθυνση)/ (σμίκρυνση). Μπορείτε επίσης να ρυθμίσετε το μέγεθος εικόνας με το μοχλό δυναμικού ζουμ.

### Σημείωση

- Οι μεγεθυμένες εικόνες δεν μπορούν να αναπαραχθούν στην οθόνη LCD αυτού του προϊόντος.
- Το κουμπί  (Αναπαραγωγή περικυκλής) δεν εμφανίζεται στην οθόνη LCD αυτού του προϊόντος στις ακόλουθες περιπτώσεις:
  - Όταν αυτό το προϊόν είναι συνδεδεμένο σε τηλεόραση που δεν είναι 4K ή υψηλής ανάλυσης
  - Όταν αναπαράγεται μια ταινία που είναι εγγεγραμμένη σε μορφή XAVC S HD ή AVCHD
  - Όταν αναπαράγονται μόνο φωτογραφίες
- Το πλαίσιο αναπαραγωγής περικυκλής μπορεί να μην εμφανίζεται εάν ακουμπάτε την περιφέρεια της οθόνης αναπαραγωγής.

[50] Αναπαραγωγή

## Σύνδεση αυτού του προϊόντος με τηλεόραση χωρίς υψηλή ανάλυση

Αναπαράγετε εικόνες συνδέοντας αυτό το προϊόν με μια τηλεόραση με ένα καλώδιο AV (πωλείται χωριστά).



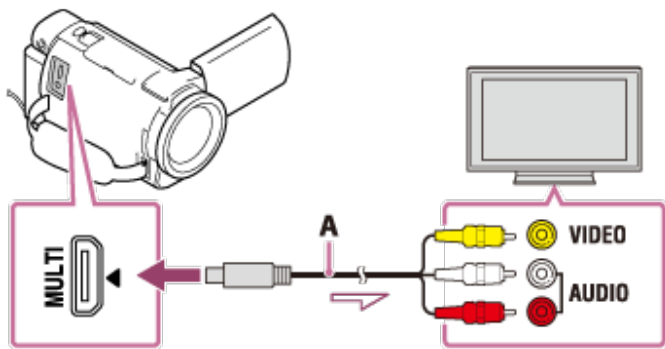

A: Καλώδιο AV (πωλείται χωριστά)

- 1 **Αλλάξτε την είσοδο της τηλεόρασης στο συνδεδεμένο βύσμα.**
- 2 **Συνδέστε τον ακροδέκτη Πολλαπλή/Μικρό USB αυτού του προϊόντος με την υποδοχή VIDEO/AUDIO της τηλεόρασης χρησιμοποιώντας καλώδιο AV (πωλείται χωριστά).**
- 3 **Αναπαραγάγετε μια ταινία ή μια φωτογραφία σε αυτό το προϊόν.**

### Σημείωση

- Ανατρέξτε επίσης στα εγχειρίδια χρήσης της τηλεόρασης.
- Χρησιμοποιήστε τον παρεχόμενο προσαρμογέα τροφοδοτικού AC ως πηγή τροφοδοσίας.

[51] Αποθήκευση εικόνων

## Αποθήκευση ταινιών

Ο τρόπος αποθήκευσης εικόνων σε κάθε μορμά έχει ως εξής.

### XAVC S 4K

#### Τρόπος αποθήκευσης:

Αποθηκεύστε εικόνες σε εξωτερικό σκληρό δίσκο USB ή στον υπολογιστή σας χρησιμοποιώντας το λογισμικό PlayMemories Home.

#### Μορμά αποθήκευσης:

XAVC S 4K

### XAVC S HD

#### Τρόπος αποθήκευσης:

Αποθηκεύστε εικόνες σε εξωτερικό σκληρό δίσκο USB ή στον υπολογιστή σας χρησιμοποιώντας το λογισμικό PlayMemories Home.

#### Μορμά αποθήκευσης:

## XAVC S HD

**AVCHD****Τρόπος αποθήκευσης:**

Αποθηκεύστε εικόνες σε εξωτερικό σκληρό δίσκο USB ή στον υπολογιστή σας χρησιμοποιώντας το λογισμικό PlayMemories Home.

**Φορμά αποθήκευσης:**

AVCHD

**Συμβουλή**

- Για το τελευταίο περιβάλλον αποθήκευσης, επισκεφτείτε την ακόλουθη διαδικτυακή τοποθεσία.  
<http://www.sony.net/>
- Μπορείτε επίσης να αποθηκεύσετε συνδέοντας μια συσκευή εγγραφής με ένα καλώδιο AV (πωλείται χωριστά). Η ποιότητα εικόνας θα είναι τυπική ανάλυση.

**Για τη μεταφορά εικόνων στο smartphone σας**

Συνδέστε αυτό το προϊόν και το smartphone σας μέσω Wi-Fi για να μεταφέρετε ταινίες MP4 στο smartphone. Για να εγγράψετε ταινίες σε μορφή MP4, θέστε το [Διπλή ΕΓΓ. βίντεο] στο [Ναι]. Το MP4 είναι μια μορφή ταινίας κατάλληλη για μεταφόρτωση σε διαδικτυακούς τόπους. Αυτό το προϊόν εγγράφει μια ταινία MP4 ταυτόχρονα ενώ εγγράφει μια ταινία.

[52] Αποθήκευση εικόνων | Χρήση του λογισμικού PlayMemories Home

**Εισαγάγετε και χρησιμοποιήστε εικόνες στον υπολογιστή σας (PlayMemories Home)**

Μπορείτε να εισαγάγετε ταινίες και φωτογραφίες στον υπολογιστή σας για να τις χρησιμοποιήσετε με διάφορους τρόπους.

Το PlayMemories Home είναι απαραίτητο για την εισαγωγή ταινιών XAVC S ή AVCHD στον υπολογιστή σας.

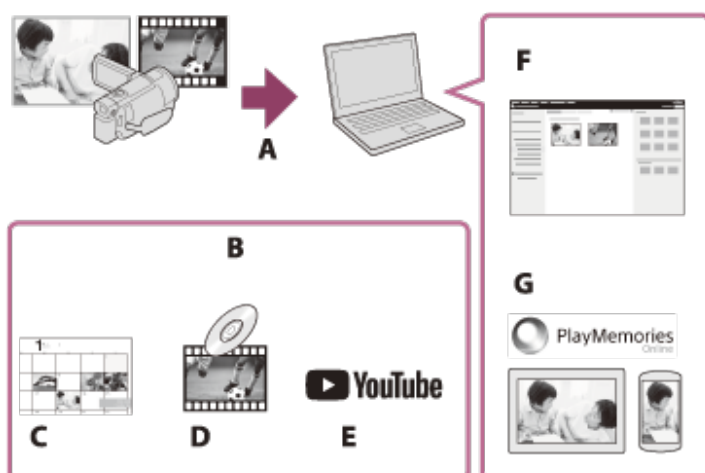

A: Εισαγωγή εικόνων από αυτό το προϊόν

B: Οι ακόλουθες λειτουργίες είναι διαθέσιμες και σε υπολογιστή με Windows

Γ: Προβολή εικόνων σε ημερολόγιο

Δ: Δημιουργία δίσκου ταινιών

Ε: Αποστολή εικόνων σε υπηρεσίες στο διαδίκτυο

Z: Αναπαραγωγή των εισηγμένων εικόνων

H: Κοινή χρήση εικόνων στο PlayMemories Online

## Εγκατάσταση του λογισμικού Αρχή PlayMemories στον υπολογιστή

Μπορείτε να κάνετε λήψη του Αρχή PlayMemories από την ακόλουθη διεύθυνση URL.

<http://www.sony.net/pm/>

[53] Αποθήκευση εικόνων | Χρήση του λογισμικού PlayMemories Home

## Έλεγχος του συστήματος του υπολογιστή

Μπορείτε να ελέγξετε τις απαιτήσεις του συστήματος για το λογισμικό από την ακόλουθη διεύθυνση URL.

<http://www.sony.net/pcenv/>

[54] Αποθήκευση εικόνων | Χρήση του λογισμικού PlayMemories Home

## Εγκατάσταση του λογισμικού PlayMemories Home στον υπολογιστή σας

Εγκαθιστώντας το λογισμικό Αρχή PlayMemories στον υπολογιστή σας μπορείτε να αξιοποιήσετε τις εγγεγραμμένες εικόνες σας.

**1** Μεταβείτε στην παρακάτω σελίδα λήψης με το πρόγραμμα του υπολογιστή σας για περιήγηση στο Διαδίκτυο, για να κάνετε λήψη του λογισμικού Αρχή PlayMemories.

<http://www.sony.net/pm/>

- Εγκαταστήστε το λογισμικό, ακολουθώντας τις οδηγίες που εμφανίζονται στην οθόνη.
- Όταν ολοκληρωθεί η εγκατάσταση, ξεκινά το Αρχή PlayMemories.
- Αν το λογισμικό PMB (Picture Motion Browser) εγκαταστημένο στον υπολογιστή σας, θα αντικατασταθεί από το λογισμικό PlayMemories Home. Χρησιμοποιήστε το λογισμικό Αρχή PlayMemories, διάδοχο του PMB.

**2** Συνδέστε αυτό το προϊόν και τον υπολογιστή σας με το μικρό καλώδιο USB.

- Εάν το λογισμικό Αρχή PlayMemories είναι ήδη εγκαταστημένο στον υπολογιστή σας, συνδέστε αυτό το προϊόν με τον υπολογιστή σας. Έτσι, θα είναι διαθέσιμες οι

Λειτουργίες που μπορούν να χρησιμοποιηθούν με αυτό το προϊόν.

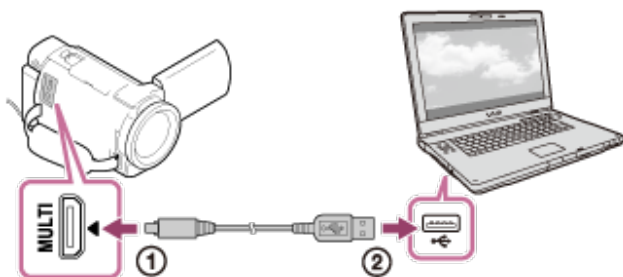

- ① Προς το τερματικό Multi/Micro USB
- ② Καλώδιο Micro USB
- ③ Προς την υποδοχή USB του υπολογιστή

### Σημείωση

- Συνδεθείτε στον υπολογιστή σας ως διαχειριστής.
- Ίσως χρειαστεί να κάνετε επανεκκίνηση του υπολογιστή σας. Όταν σας ζητηθεί να γίνει επανεκκίνηση, ακολουθήστε τις οδηγίες που εμφανίζονται στην οθόνη.
- Ανάλογα με το περιβάλλον χρήσης, μπορείτε στη συνέχεια να εγκαταστήσετε το DirectX.



### Συμβουλή

- Για λεπτομέρειες σχετικά με το Αρχή PlayMemories, ανατρέξτε στη βοήθεια του Αρχή PlayMemories.

[55] Αποθήκευση εικόνων | Χρήση του λογισμικού PlayMemories Home

## Αποσύνδεση αυτού του προϊόντος από τον υπολογιστή

Αποσυνδέστε αυτό το προϊόν από τον υπολογιστή σας με τον οποίο έχει συνδεθεί με το καλώδιο USB.

- 1 Κάντε κλικ στο  στη γραμμή εργασιών και μετά στο εικονίδιο .
- 2 Κάντε κλικ στο μήνυμα που εμφανίζεται στην οθόνη του υπολογιστή.
- 3 Επιλέξτε  - [Ναι] στην οθόνη LCD κι, έπειτα, αποσυνδέστε το καλώδιο USB.

### Σημείωση

- Αν χρησιμοποιείτε υπολογιστή Mac, κάντε μεταφορά και απόθεση του εικονιδίου της κάρτας μνήμης ή του εικονιδίου του δίσκου στον Κάδο απορριμμάτων πριν από την αποσύνδεση. Δεν υπάρχει πλέον σύνδεση με τον υπολογιστή.
- Αν χρησιμοποιείτε υπολογιστή με Windows 7, Windows 8.1 ή Windows 10, ίσως να μην εμφανίζεται εικονίδιο αποσύνδεσης. Σε αυτήν την περίπτωση, διακόψτε τη σύνδεση χωρίς να εκτελέσετε τις παραπάνω λειτουργίες.

---

[56] Αποθήκευση εικόνων | Χρήση του λογισμικού PlayMemories Home

## Σχετικά με το αποκλειστικό λογισμικό για αυτό το προϊόν

---

Μπορείτε να κάνετε λήψη του αποκλειστικού λογισμικού από τη διαδικτυακή τοποθεσία της Sony.

### Windows:

<http://www.sony.co.jp/imsoft/Win/>

### Mac:

<http://www.sony.co.jp/imsoft/Mac/>

### Σημείωση

- Το λογισμικό που μπορεί να χρησιμοποιηθεί με αυτό το προϊόν διαφέρει, ανάλογα με τις χώρες/περιοχές.

---

[57] Αποθήκευση εικόνων | Χρήση του λογισμικού PlayMemories Home

## Δημιουργία δίσκου Blu-ray

---

Μπορείτε να δημιουργήσετε ένα δίσκο Blu-ray με ταινία AVCHD που έχει εισαχθεί παλιότερα σε υπολογιστή.

Για να δημιουργήσετε ένα δίσκο Blu-ray, πρέπει να έχετε εγκαταστήσει το λογισμικό BD Add-on Software.

<http://support.d-imaging.sony.co.jp/BDUW/>

- Ο υπολογιστής σας πρέπει να υποστηρίζει τη δημιουργία δίσκων Blu-ray.
- Διατίθενται μέσα BD-R (μη επανεγγράψιμα) και BD-RE (επανεγγράψιμα) για τη δημιουργία δίσκων Blu-ray. Μετά τη δημιουργία του δίσκου, δεν μπορείτε να προσθέσετε περιεχόμενα σε κανέναν τύπο δίσκου.
- Για την αναπαραγωγή ενός δίσκου Blu-ray που δημιουργήθηκε με ταινία η οποία είχε εγγραφεί σε ποιότητα εικόνας [ **H** **D** **I** AVCHD ] / [ 60p Quality **PS** ] (συσκευή συμβατή με 1080 60i) / [ 50p Quality **PS** ] (συσκευή συμβατή με 1080 50i), θα χρειαστείτε μια συσκευή που

συμμορφώνεται με το φορμά AVCHD Ver. 2.0.

- Δεν μπορείτε να αποθηκεύσετε εικόνες MP4 ή XAVC S σε δίσκο Blu-ray.

[58] Αποθήκευση εικόνων | Αποθήκευση εικόνων σε συσκευή εξωτερικού μέσου

## Σημειώσεις για τη χρήση του εξωτερικού σκληρού δίσκου USB

Διαβάστε τις προφυλάξεις όταν χρησιμοποιείτε τον εξωτερικό σκληρό δίσκο USB.

### Σημείωση

- Για αυτήν τη λειτουργία, θα χρειαστείτε το καλώδιο προσαρμογέα USB VMC-UAM2 (πωλείται χωριστά).
- Συνδέστε τον προσαρμογέα τροφοδοτικού AC σε αυτό το προϊόν κι, έπειτα, συνδέστε τον προσαρμογέα τροφοδοτικού AC σε επιτοίχια πρίζα (πρίζα στον τοίχο).
- Ανατρέξτε στο εγχειρίδιο οδηγιών που παρέχεται μαζί με τη συσκευή εξωτερικού μέσου.
- Ίσως να μην μπορείτε να χρησιμοποιήσετε συσκευές εξωτερικών μέσω με λειτουργία κώδικα.
- Τα συστήματα αρχείων που αναγνωρίζει αυτό το προϊόν είναι τα FAT32/exFAT/NTFS. Για να χρησιμοποιήσετε μια συσκευή εξωτερικού μέσου με ένα σύστημα αρχείων που δεν μπορεί να αναγνωριστεί από το προϊόν, διαμορφώστε την στον υπολογιστή σας κ.λπ. εκ των προτέρων. Πριν από τη διαμόρφωση, βεβαιωθείτε ότι δεν υπάρχουν σημαντικά δεδομένα στη συσκευή εξωτερικού μέσου, γιατί η διαμόρφωση θα διαγράψει τα δεδομένα.
- Δεν παρέχεται καμία εγγύηση για τη λειτουργία με όλες τις συσκευές που ικανοποιούν τις απαιτήσεις λειτουργίας.
- Ο αριθμός των σκηνών που μπορείτε να αποθηκεύσετε στη συσκευή εξωτερικού μέσου είναι ο εξής. Ωστόσο, ακόμα και αν υπάρχει ελεύθερος χώρος στη συσκευή εξωτερικού μέσου, δεν μπορείτε να αποθηκεύσετε περισσότερες σκηνές από τις παρακάτω.
  - Ταινίες XAVC S: Μέγ. 9.999
  - Ταινίες AVCHD: Μέγ. 3.999
  - Σύνολο φωτογραφιών και ταινιών MP4: Μέγ. 40.000
- Ο αριθμός των σκηνών μπορεί να είναι μικρότερος, ανάλογα με τον τύπο των εικόνων που εγγράφονται.
- Εάν το προϊόν δεν αναγνωρίζει τη συσκευή εξωτερικού μέσου, δοκιμάστε τα εξής.
  - Επανασυνδέστε το καλώδιο προσαρμογέα USB σε αυτό το προϊόν.
  - Εάν η συσκευή εξωτερικού μέσου διαθέτει καλώδιο ρεύματος προσαρμογέα τροφοδοτικού AC (καλώδιο σύνδεσης με το δίκτυο ρεύματος), συνδέστε το στην επιτοίχια πρίζα (wall socket).
- Δεν μπορείτε να αντιγράψετε εικόνες από συσκευή εξωτερικού μέσου σε αυτό το προϊόν.

### Συσκευές που δεν μπορούν να χρησιμοποιηθούν ως συσκευές εξωτερικού μέσου

•

Οι παρακάτω συσκευές δεν μπορούν να χρησιμοποιηθούν ως συσκευές εξωτερικού μέσου:

- συνηθισμένες μονάδες δίσκων, όπως μονάδες CD ή DVD
- συσκευές μέσων που έχουν συνδεθεί μέσω διανομέα USB
- συσκευές μέσων με ενσωματωμένο διανομέα USB
- συσκευή ανάγνωσης καρτών

[59] Αποθήκευση εικόνων | Αποθήκευση εικόνων σε εξωτερική συσκευή μέσου

## Αποθήκευση εικόνων σε συσκευή εξωτερικού σκληρού δίσκου USB

Αποθηκεύστε εύκολα ταινίες και φωτογραφίες σε συσκευές εξωτερικών μέσων, όπως μια εξωτερική μονάδα σκληρού δίσκου USB.

- 1 Συνδέστε το προϊόν με τη συσκευή εξωτερικού μέσου χρησιμοποιώντας ένα καλώδιο προσαρμογέα USB (πωλείται χωριστά).**

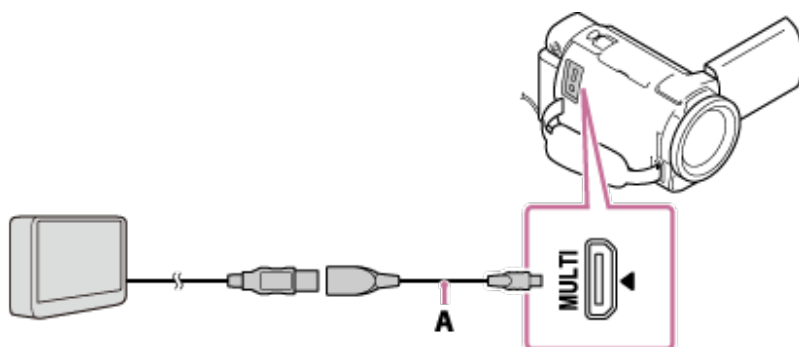

A: Καλώδιο προσαρμογέα USB (πωλείται χωριστά)

- Φροντίστε να μην αποσυνδέσετε το ενσωματωμένο καλώδιο USB ενώ εμφανίζεται το μήνυμα [Προετοιμασία αρχείου βάσης δεδομένων εικόνων. Περιμένετε.] στην οθόνη LCD.
- Εάν εμφανίζεται το μήνυμα [Επιδ. αρχ. βάσης δεδ.] στην οθόνη LCD του προϊόντος, επιλέξτε .

- 2 Επιλέξτε [Αντιγραφή.] στη οθόνη LCD του προϊόντος.**

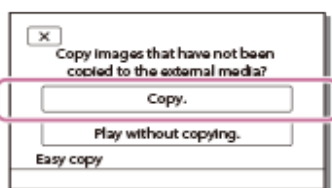

- Οι ταινίες και οι φωτογραφίες που είναι αποθηκευμένες στα μέσα εγγραφής και δεν έχουν αποθηκευτεί ακόμα σε μια συσκευή εξωτερικού μέσου μπορούν να αποθηκευτούν τώρα στη συνδεδεμένη συσκευή μέσου.
- Αυτή η λειτουργία είναι διαθέσιμη μόνο όταν υπάρχουν νέες εγγεγραμμένες εικόνες σε

αυτό το προϊόν.

- Για να αποσυνδέσετε τη συσκευή εξωτερικού μέσου, επιλέξτε , όταν εμφανίζεται η Προβολή εκδήλωσης ή το Ευρετήριο εκδηλώσεων.

[60] Αποθήκευση εικόνων | Αποθήκευση εικόνων σε συσκευή εξωτερικού μέσου

## Αποθήκευση των επιθυμητών εικόνων σε αυτό το προϊόν στη συσκευή εξωτερικού μέσου

Αποθηκεύστε επιλεγμένες ταινίες και φωτογραφίες σε μια συσκευή εξωτερικού μέσου, όπως σε μια εξωτερική μονάδα σκληρού δίσκου USB.

- 1 Συνδέστε το προϊόν με τη συσκευή εξωτερικού μέσου χρησιμοποιώντας ένα καλώδιο προσαρμογέα USB (πωλείται χωριστά).

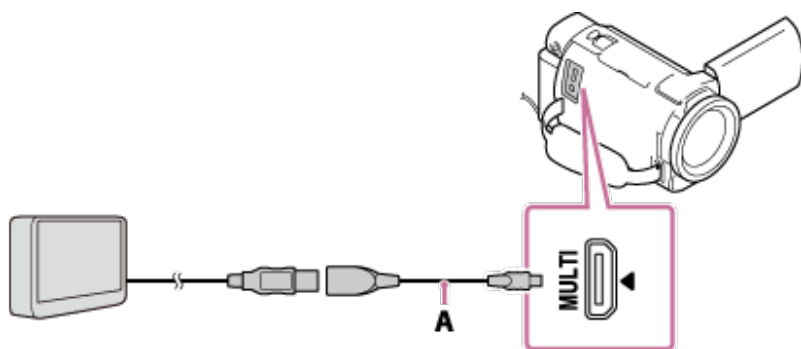

A: Καλώδιο προσαρμογέα USB (πωλείται χωριστά)

- Φροντίστε να μην αποσυνδέσετε το ενσωματωμένο καλώδιο USB ενώ εμφανίζεται το μήνυμα [Προετοιμασία αρχείου βάσης δεδομένων εικόνων. Περιμένετε.] στην οθόνη LCD.
- Εάν εμφανίζεται το μήνυμα [Επιδ. αρχ. βάσης δεδ.] στην οθόνη LCD του προϊόντος, επιλέξτε .

- 2 Επιλέξτε [Αναπαραγωγή χωρίς αντιγραφή].

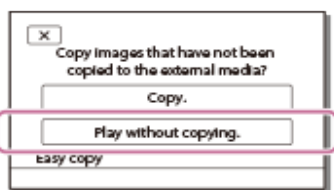

- 3 Επιλέξτε  - [Επεξεργασία/Αντιγραφή] - [Αντιγραφή] και κατόπιν ακολουθήστε τις οδηγίες που εμφανίζονται στην οθόνη, για να αποθηκεύσετε τις εικόνες.



## Συμβουλή

- Αν θέλετε να αντιγράψετε εικόνες που δεν έχουν αντιγραφεί ακόμα, επιλέξτε **MENU** - [Επεξεργασία/Αντιγραφή] - [Άμεσο αντίγραφο] ενώ το προϊόν είναι συνδεδεμένο με τη συσκευή εξωτερικού μέσου.

[61] Αποθήκευση εικόνων | Αποθήκευση εικόνων σε συσκευή εξωτερικού μέσου

## Αναπαραγωγή εικόνων στη συσκευή εξωτερικού σκληρού δίσκου USB σε αυτό το προϊόν

Αναπαράγετε εικόνες που είναι αποθηκευμένες σε συσκευή εξωτερικού σκληρού δίσκου USB σε αυτό το προϊόν.

- 1 Συνδέστε το προϊόν με τη συσκευή εξωτερικού μέσου χρησιμοποιώντας ένα καλώδιο προσαρμογέα USB (πωλείται χωριστά).

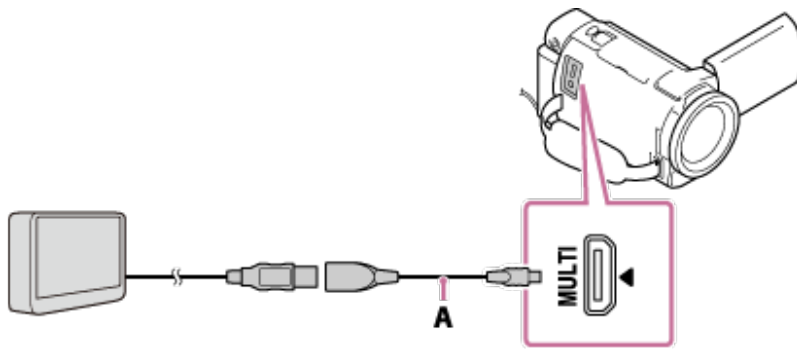

A: Καλώδιο προσαρμογέα USB (πωλείται χωριστά)

- 2 Επιλέξτε [Αναπαραγωγή χωρίς αντιγραφή.] και κατόπιν επιλέξτε την εικόνα που θέλετε να προβάλλετε.

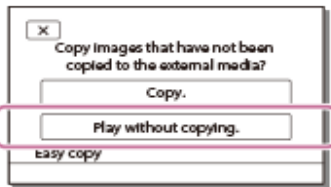

## Συμβουλή

- Μπορείτε επίσης να προβάλλετε εικόνες σε τηλεόραση που είναι συνδεδεμένη σε αυτό το προϊόν.
- Όταν έχει συνδεθεί συσκευή εξωτερικού μέσου, θα εμφανιστεί το εικονίδιο  στην οθόνη Προβολής εκδήλωσης.
- Για την αναπαραγωγή εικόνων που είναι αποθηκευμένες σε συσκευή εξωτερικού μέσου μέσω του υπολογιστή σας, επιλέξτε τη μονάδα δίσκου που αντιπροσωπεύει τη συσκευή εξωτερικού μέσου στο λογισμικό Αρχή PlayMemories και κατόπιν αναπαράγετε τις ταινίες.

[62] Αποθήκευση εικόνων | Αποθήκευση εικόνων σε εξωτερική συσκευή μέσου

## Αποθήκευση εικόνων σε συσκευή εξωτερικού σκληρού δίσκου USB

Διαγράψτε τις εικόνες που είναι αποθηκευμένες σε συσκευή εξωτερικού σκληρού δίσκου USB.

- 1 Συνδέστε το προϊόν με τη συσκευή εξωτερικού μέσου χρησιμοποιώντας ένα καλώδιο προσαρμογέα USB (πωλείται χωριστά).

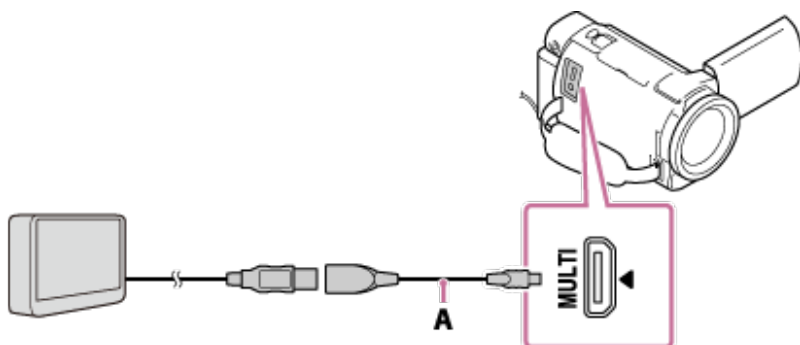

A: Καλώδιο προσαρμογέα USB (πωλείται χωριστά)

- 2 Επιλέξτε [Αναπαραγωγή χωρίς αντιγραφή].

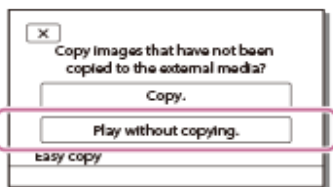

- 3 Επιλέξτε **MENU** - [Επεξεργασία/Αντιγραφή] - [Διαγραφή] και κατόπιν ακολουθήστε τις οδηγίες που εμφανίζονται στην οθόνη, για να διαγράψετε τις εικόνες.

[63] Αποθήκευση εικόνων

## Δημιουργία δίσκου με συσκευή εγγραφής

Μπορείτε να αντιγράψετε εικόνες αυτού του προϊόντος σε δίσκο ή βιντεοκασέτα. Συνδέστε αυτό το προϊόν σε μια συσκευή εγγραφής δίσκων με ένα καλώδιο AV (πωλείται χωριστά).

### Σημείωση

- Συνδέστε τον προσαρμογέα τροφοδοτικού AC σε αυτό το προϊόν και κατόπιν συνδέστε τον

προσαρμογέα τροφοδοτικού AC σε επιτοίχια πρίζα (πρίζα στον τοίχο).

- Ανατρέξτε στο εγχειρίδιο οδηγιών που παρέχεται μαζί με τη συνδεδεμένη συσκευή.

### 1 Εισαγάγετε το μέσο εγγραφής στη συσκευή εγγραφής (μια συσκευή εγγραφής δίσκου κ.λπ.).

- Εάν η συσκευή εγγραφής έχει επιλογή εισόδου, ρυθμίστε την στη λειτουργία εισόδου.

### 2 Συνδέστε αυτό το προϊόν στη συσκευή εγγραφής με ένα καλώδιο AV (πωλείται χωριστά).

- Συνδέστε αυτό το προϊόν στις υποδοχές εισόδου της συσκευής εγγραφής.

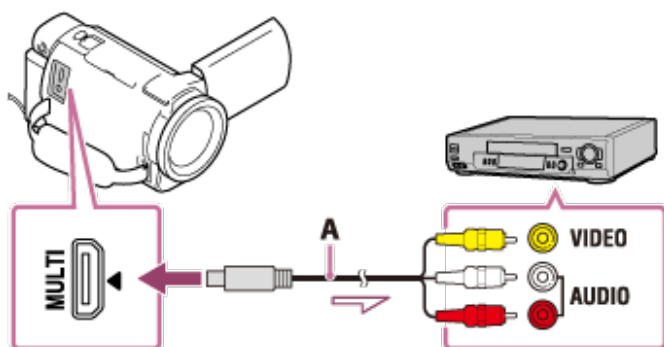

A: Καλώδιο AV (πωλείται χωριστά)

### 3 Ξεκινήστε την αναπαραγωγή σε αυτό το προϊόν και εγγράψτε την στη συσκευή εγγραφής.

### 4 Όταν ολοκληρώσετε την αντιγραφή, σταματήστε τη συσκευή εγγραφής και κατόπιν αυτό το προϊόν.

#### Σημείωση

- Δεν μπορείτε να αντιγράψετε εικόνες σε συσκευές εγγραφής με καλώδιο HDMI.
- Η αντιγραφή πραγματοποιείται μέσω αναλογικής μεταφοράς δεδομένων και για το λόγο αυτόν μπορεί να επηρεαστεί η ποιότητα εικόνας.
- Οι εικόνες αντιγράφονται με ποιότητα εικόνας τυπικής ανάλυσης.
- Όταν συνδέετε μια μονοφωνική συσκευή, συνδέστε το κίτρινο βύσμα ενός καλωδίου AV (πωλείται χωριστά) στην υποδοχή εισόδου βίντεο και το άσπρο (αριστερό κανάλι) ή το κόκκινο (δεξί κανάλι) βύσμα στην υποδοχή εισόδου ήχου της συσκευής.

#### Συμβουλή

- Αλλάξτε τη ρύθμιση [Κωδικός δεδομένων], αν θέλετε να αντιγράψετε την ημερομηνία, την ώρα και τις πληροφορίες δεδομένων ρύθμισης της κάμερας.

Ρυθμίστε το [Τύπος τηλεόρασης] σε [4:3], αν το μέγεθος οθόνης της συσκευής απεικόνισης, όπως η τηλεόραση, είναι 4:3.

[64] Χρήση της λειτουργίας Wi-Fi

## Τι μπορείτε να κάνετε με τη λειτουργία Wi-Fi

Εξηγεί τι μπορείτε να κάνετε χρησιμοποιώντας τη λειτουργία Wi-Fi αυτού του προϊόντος.

### Αποθήκευση ταινιών και φωτογραφιών στον υπολογιστή σας

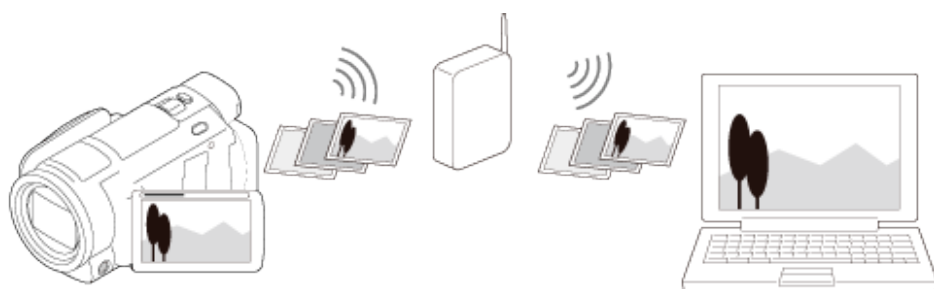

### Μεταφορά ταινιών (MP4) και φωτογραφιών σε smartphone ή σε tablet



### Χρήση του smartphone ή του tablet ως ασύρματου τηλεχειριστηρίου

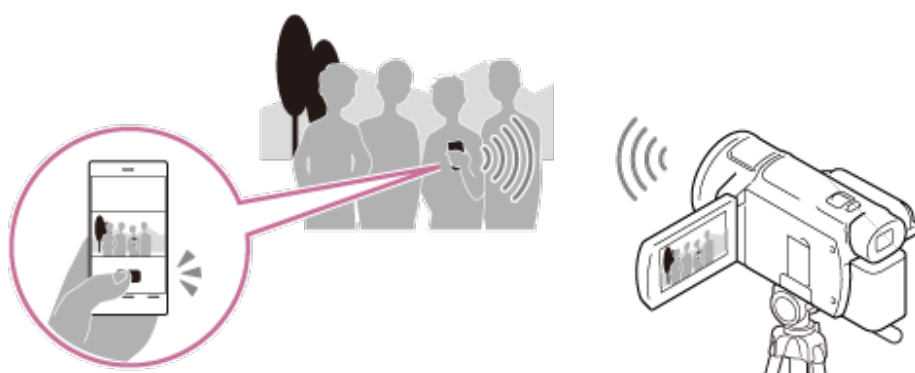

### Αναπαραγωγή εικόνων στην τηλεόραση

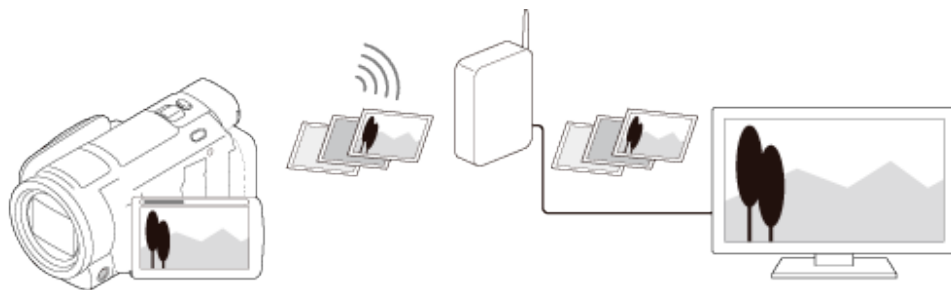

## Multi Camera Control

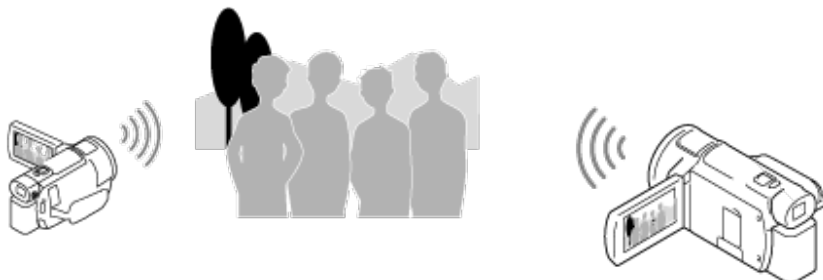

### Σημείωση

- Η λειτουργία Wi-Fi αυτού του προϊόντος δεν μπορεί να χρησιμοποιηθεί με σύνδεση σε δημόσιο ασύρματο δίκτυο.
- Η λειτουργία του λογισμικού Imaging Edge Mobile δεν είναι εγγυημένη για όλα τα smartphone και τα tablet.

[65] Χρήση της λειτουργίας Wi-Fi

## Σχετικά με το λογισμικό Imaging Edge Mobile

Για την πραγματοποίηση λειτουργιών, όπως [Χειρισ. με smartphone] και [Αποσ. σε smartphone], απαιτείται η εφαρμογή Imaging Edge Mobile για smartphone. Εγκαταστήστε την εφαρμογή από το κατάστημα εφαρμογών για το smartphone σας.

Εάν το Imaging Edge Mobile είναι ήδη εγκατεστημένο στο smartphone, ενημερώστε την εφαρμογή στην πιο πρόσφατη έκδοση.

Για λεπτομέρειες σχετικά με το Imaging Edge Mobile, επισκεφτείτε τη σελίδα υποστήριξης του Imaging Edge Mobile (<https://www.sony.net/iem/>).

[66] Χρήση της λειτουργίας Wi-Fi | Σύνδεση smartphone

## Σύνδεση στο smartphone ή tablet με δυνατότητα NFC

Μπορείτε να συνδέσετε εύκολα αυτό το προϊόν με το Android smartphone ή το tablet σας με δυνατότητα NFC.

## Σημείωση

- Βεβαιωθείτε ότι το smartphone δεν βρίσκεται σε κατάσταση αναστολής λειτουργίας και ότι η οθόνη δεν είναι κλειδωμένη.

### 1 Ενεργοποιήστε τη λειτουργία NFC του smartphone.

- Σε ένα iPhone/iPad, εκκινήστε την εφαρμογή Imaging Edge Mobile και κατόπιν επιλέξτε [Σάρωση NFC/QR Code της κάμερας] - [Σάρωση NFC της κάμερας] για την ενεργοποίηση της λειτουργίας NFC.

### 2 Ακουμπήστε το (σημάδι N) αυτού του προϊόντος στο (σημάδι N) του smartphone.

- Βεβαιωθείτε ότι το  (σημάδι N) εμφανίζεται στην οθόνη LCD του προϊόντος.
- Κρατήστε αυτό το προϊόν μαζί με το smartphone και κρατήστε τα ακίνητα για περίπου 1-2 δευτερόλεπτα μέχρι να εκκινηθεί το Imaging Edge Mobile στο smartphone.

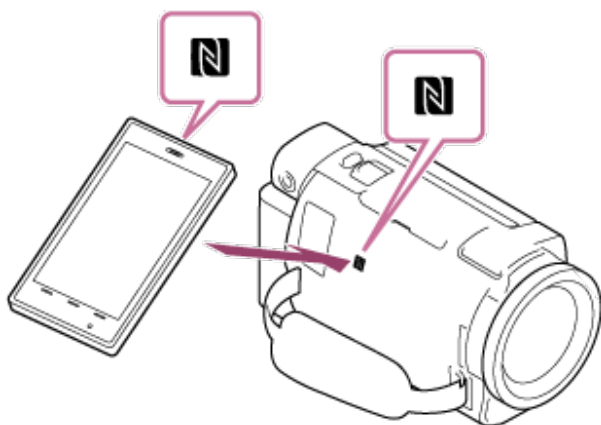

## Τι μπορείτε να κάνετε με τη σύνδεση NFC

Οι λειτουργίες που είναι διαθέσιμες, όταν ακουμπάτε αυτό το προϊόν σε ένα smartphone με δυνατότητα NFC διαφέρουν, ανάλογα με την κατάσταση αυτού του προϊόντος.

### Όταν το προϊόν είναι σε λειτουργία εγγραφής ταινίας/φωτογραφιών

Ξεκινά η λειτουργία [Χειρισ.με smartphone].

### Όταν γίνεται αναπαραγωγή εικόνων σε αυτό το προϊόν

Ξεκινά η λειτουργία [Αποσ. σε smartphone] και γίνεται μεταφορά των εικόνων που αναπαράγονται.

## Σημείωση

- Για τη χρήση των λειτουργιών «Με ένα άγγιγμα» (NFC) αυτού του προϊόντος, απαιτείται smartphone ή tablet με δυνατότητα NFC.
- Το NFC (Near Field Communication) είναι ένα διεθνές πρότυπο τεχνολογίας ασύρματης επικοινωνίας βραχέος εύρους.
- Αν οι συνδέσεις δεν ολοκληρωθούν με επιτυχία, δοκιμάστε να συνδεθείτε εισάγοντας το SSID και τον κωδικό πρόσβασης.

[67] Χρήση της λειτουργίας Wi-Fi | Σύνδεση smartphone

## Σύνδεση στο smartphone ή tablet που χρησιμοποιεί το QR Code

Μπορείτε να συνδέσετε εύκολα αυτό το προϊόν με το smartphone ή το tablet σας με ανάγνωση του QR Code.

### 1 Εγκαταστήστε το Imaging Edge Mobile στο smartphone σας.

- Εάν το Imaging Edge Mobile είναι ήδη εγκατεστημένο στο smartphone σας, ενημερώστε το λογισμικό στην πιο πρόσφατη έκδοση.

### 2 Επιλέξτε **[MENU]** - **[Ασύρματα]** - **[Λειτουργία Function]** - **[Χειρισ. με smartphone]**.

- Εμφανίζονται το QR Code, SSID, κωδικός πρόσβασης και όνομα συσκευής.



### 3 Εκκινήστε την εφαρμογή Imaging Edge Mobile και επιλέξτε **[Σάρωση QR Code της κάμερας]** από την οθόνη του Imaging Edge Mobile.

### 4 Επιλέξτε **[OK]**. (Εάν εμφανιστεί ένα μήνυμα, επιλέξτε **[OK]** ξανά.)

### 5 Με το smartphone σας, διαβάστε το QR Code που εμφανίζεται στην οθόνη LCD της βιντεοκάμερας.

#### Σημείωση

- Εάν η βιντεοκάμερα δεν μπορεί να συνδεθεί με το smartphone μέσω NFC ή διαβάζοντας το QR Code, συνδεθείτε χρησιμοποιώντας το SSID και τον κωδικό πρόσβασης.

#### Συμβουλή

- Μόλις διαβαστεί το QR Code και η σύνδεση έχει εδραιωθεί επιτυχώς, το SSID (DIRECT-xxxx) και ο κωδικός πρόσβασης της βιντεοκάμερας θα καταχωρηθεί στο smartphone σας. Ακόλουθες συνδέσεις Wi-Fi ανάμεσα στη βιντεοκάμερα και το smartphone σας θα απαιτήσει μόνο επιλογή του SSID της βιντεοκάμερας που είναι καταχωρημένη στο smartphone σας.

---

[68] Χρήση της λειτουργίας Wi-Fi | Σύνδεση smartphone

## Σύνδεση στο smartphone ή tablet (εισάγοντας SSID και κωδικό πρόσβασης)

---

Δείχνει πώς μπορείτε να συνδέσετε αυτό το προϊόν με το smartphone ή το tablet σας. Εμφανίστε εκ των προτέρων το SSID και τον κωδικό πρόσβασης, επιλέγοντας [Αποστολή σε smartphone] ή [Χειρισ. με smartphone] σε αυτό το προϊόν.

- 1 Εκκινήστε το Imaging Edge Mobile στο smartphone.
  - 2 Επιλέξτε το SSID που εμφανίζεται σε αυτό το προϊόν.
  - 3 Εισαγάγετε τον κωδικό πρόσβασης που εμφανίζεται σε αυτό το προϊόν.
- 

[69] Χρήση της λειτουργίας Wi-Fi | Σύνδεση smartphone

## Σύνδεση στο iPhone ή iPad (εισάγοντας SSID και κωδικό πρόσβασης)

---

Δείχνει πώς μπορείτε να συνδέσετε αυτό το προϊόν με το iPhone ή το iPad σας. Εμφανίστε εκ των προτέρων το SSID και τον κωδικό πρόσβασης, επιλέγοντας [Αποστολή σε smartphone] ή [Χειρισ. με smartphone] σε αυτό το προϊόν.

- 1 Επιλέξτε το SSID που εμφανίζεται σε αυτό το προϊόν.
  - 2 Εισαγάγετε τον κωδικό πρόσβασης που εμφανίζεται σε αυτό το προϊόν.
  - 3 Επιβεβαιώστε ότι το SSID που εμφανίζεται σε αυτό το προϊόν έχει επιλεγεί.
  - 4 Επιστρέψτε στην Αρχική οθόνη και εκκινήστε το Imaging Edge Mobile.
- 

[70] Χρήση της λειτουργίας Wi-Fi | Έλεγχος μέσω smartphone

## Χρήση του smartphone ή του tablet σας ως ασύρματο τηλεχειριστήριο



Μπορείτε να χειριστείτε αυτό το προϊόν, χρησιμοποιώντας το smartphone ή το tablet σας ως ασύρματο τηλεχειριστήριο.

### 1 Εγκαταστήστε το Imaging Edge Mobile στο smartphone σας.

- Εάν το Imaging Edge Mobile είναι ήδη εγκατεστημένο στο smartphone σας, ενημερώστε το λογισμικό στην πιο πρόσφατη έκδοση.

### 2 Στην οθόνη LCD αυτού του προϊόντος, επιλέξτε **MENU** - **[Ασύρματα]** - **[📶Λειτουργία]** - **[Χειρισ. με smartphone]**.

- Το QR Code, SSID, κωδικός πρόσβασης και όνομα συσκευής εμφανίζονται στην οθόνη LCD αυτού του προϊόντος. Το προϊόν είναι πλέον έτοιμο για χειρισμό μέσω του smartphone.



### 3 Εκκινήστε το Imaging Edge Mobile, επιλέξτε **[Σάρωση QR Code της κάμερας]** - **[OK]** - **[OK]**, έπειτα σαρώστε το QR Code που εμφανίζεται στην οθόνη LCD αυτού του προϊόντος με το smartphone ή το tablet σας.

- Συνδεθείτε με αυτό το προϊόν χρησιμοποιώντας το smartphone.
- Για λεπτομέρειες για τη σύνδεση το smartphone σου, βλέπε «Σχετικό θέμα».

### 4 Χειριστείτε αυτό το προϊόν χρησιμοποιώντας το smartphone.

#### Σημείωση

- Το μέγεθος φωτογραφίας που αποθηκεύεται στο smartphone είναι [2M], εκτός από την περίπτωση που το μέγεθος εικόνας είναι [4:3 S (VGA)].
- Οι εικόνες εγγράφονται σε αυτό το προϊόν και δεν αποθηκεύονται στο smartphone.
- Οι μέθοδοι χειρισμού και οι οθόνες ενδείξεων για την εφαρμογή μπορεί να αλλάξουν χωρίς προειδοποίηση σε μελλοντικές αναβαθμίσεις.
- Δεν παρέχεται εγγύηση για τη λειτουργία αυτής της εφαρμογής σε όλα τα smartphone και τα tablet.

#### Συμβουλή

- Για τα πιο πρόσφατα υποστηριζόμενα λειτουργικά συστήματα, ανατρέξτε στη σελίδα λήψης του Imaging Edge Mobile.

[71] Χρήση της λειτουργίας Wi-Fi | Έλεγχος μέσω smartphone

## Χρήση του smartphone ή του tablet σας ως ασύρματο τηλεχειριστήριο χρησιμοποιώντας τη λειτουργία NFC (τηλεχειριστήριο NFC με ένα άγγιγμα)

Μπορείτε να χειριστείτε αυτό το προϊόν, χρησιμοποιώντας ως ασύρματο τηλεχειριστήριο ένα smartphone ή tablet με δυνατότητα NFC.

### Σημείωση

- Βεβαιωθείτε ότι το smartphone δεν βρίσκεται σε κατάσταση αναστολής λειτουργίας και ότι η οθόνη δεν είναι κλειδωμένη.

#### 1 Εγκαταστήστε το Imaging Edge Mobile στο smartphone σας.

- Εάν το Imaging Edge Mobile είναι ήδη εγκατεστημένο στο smartphone σας, ενημερώστε το λογισμικό στην πιο πρόσφατη έκδοση.

#### 2 Ενεργοποιήστε τη λειτουργία NFC του smartphone.

- Σε ένα iPhone/iPad, εκκινήστε την εφαρμογή Imaging Edge Mobile και κατόπιν επιλέξτε [Σάρωση NFC/QR Code της κάμερας] - [Σάρωση NFC της κάμερας] για την ενεργοποίηση της λειτουργίας NFC.

#### 3 Εισέλθετε σε λειτουργία εγγραφής και ακουμπήστε το (σημάδι N) του προϊόντος στο (σημάδι N) του smartphone.

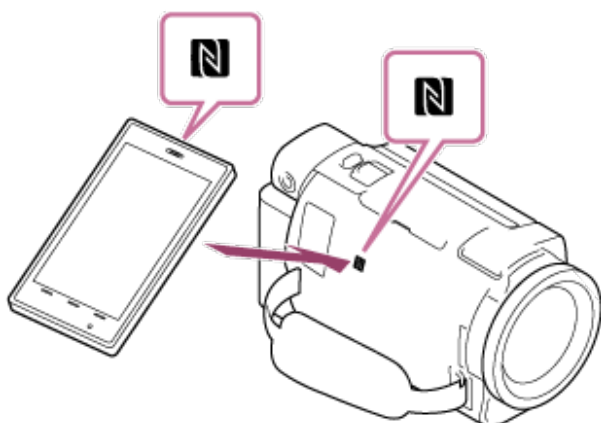

- Βεβαιωθείτε ότι το  (σημάδι N) εμφανίζεται στην οθόνη LCD του προϊόντος.
- Κρατήστε αυτό το προϊόν μαζί με το smartphone και κρατήστε τα ακίνητα για περίπου 1-2 δευτερόλεπτα μέχρι να εκκινηθεί το Imaging Edge Mobile στο smartphone.

#### 4 Χειριστείτε αυτό το προϊόν χρησιμοποιώντας το smartphone.

## Σημείωση

- Το μέγεθος φωτογραφίας που αποθηκεύεται στο smartphone είναι [2M], εκτός από την περίπτωση που το μέγεθος εικόνας είναι [4:3 S (VGA)].
- Οι εικόνες εγγράφονται σε αυτό το προϊόν και δεν αποθηκεύονται στο smartphone.
- Οι μέθοδοι χειρισμού και οι οθόνες ενδείξεων για την εφαρμογή μπορεί να αλλάξουν χωρίς προειδοποίηση σε μελλοντικές αναβαθμίσεις.
- Δεν παρέχεται εγγύηση για τη λειτουργία αυτής της εφαρμογής σε όλα τα smartphone και τα tablet.
- Αν οι συνδέσεις δεν ολοκληρωθούν με επιτυχία, δοκιμάστε να συνδεθείτε εισάγοντας το SSID και τον κωδικό πρόσβασης.



## Συμβουλή

- Για τα πιο πρόσφατα υποστηριζόμενα λειτουργικά συστήματα, ανατρέξτε στη σελίδα λήψης του Imaging Edge Mobile.

[72] Χρήση της λειτουργίας Wi-Fi | Μεταφορά εικόνων σε smartphone

## Μεταφορά ταινιών (MP4) και φωτογραφιών στο smartphone ή tablet σας

Μεταφέρετε εικόνες στο smartphone ή στο tablet σας.

- 1 Εγκαταστήστε το Imaging Edge Mobile στο smartphone σας.**
  - Εάν το Imaging Edge Mobile είναι ήδη εγκατεστημένο στο smartphone σας, ενημερώστε το λογισμικό στην πιο πρόσφατη έκδοση.
- 2 Πατήστε το κουμπί  σε αυτό το προϊόν, για να μεταβείτε στη λειτουργία αναπαραγωγής.**
- 3 Στην οθόνη LCD αυτού του προϊόντος, επιλέξτε  - [Ασύρματα] -  Λειτουργία] - [Αποστολή σε Smartphone] - [Επιλογή στη συσκευή].**
  - Αν επιλέξετε [Επιλογή στο smartphone], όλες οι εικόνες που είναι αποθηκευμένες στην εσωτερική μνήμη του προϊόντος (μοντέλα με εσωτερική μνήμη) ή στην κάρτα μνήμης εμφανίζονται στην οθόνη του smartphone.
- 4 Επιλέξτε τον τύπο εικόνας που θέλετε να μεταφέρετε.**



- 5** Επιλέξτε την εικόνα που θέλετε να μεταφέρετε, προσθέστε ένα σημάδι επιλογής ✓ και κατόπιν επιλέξτε  - .

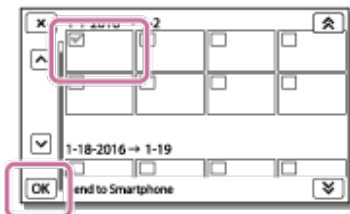

- Το QR Code, SSID, κωδικός πρόσβασης και όνομα συσκευής και κωδικός πρόσβασης εμφανίζονται στην οθόνη LCD αυτού του προϊόντος. Το προϊόν είναι πλέον έτοιμο να συνδεθεί από το smartphone.

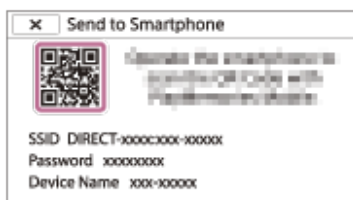

- 6** Εκκινήστε το Imaging Edge Mobile, επιλέξτε [Σάρωση QR Code της κάμερας] - [OK] - [OK], έπειτα σαρώστε το QR Code που εμφανίζεται στην οθόνη LCD αυτού του προϊόντος με το smartphone ή το tablet σας.

- Συνδεθείτε με αυτό το προϊόν χρησιμοποιώντας το smartphone.
- Για λεπτομέρειες για τη μέθοδο σύνδεσης του smartphone σου, βλέπε «Σχετικό θέμα».

- 7** Οι εικόνες μεταφέρονται από αυτό το προϊόν στο smartphone.

- Οι εικόνες που μεταφέρονται θα αποθηκευτούν στο Gallery/Album (Συλλογή/Άλμπουμ) στα Android smartphone/tablet ή στο Album (Άλμπουμ) στα iPhone/iPad.

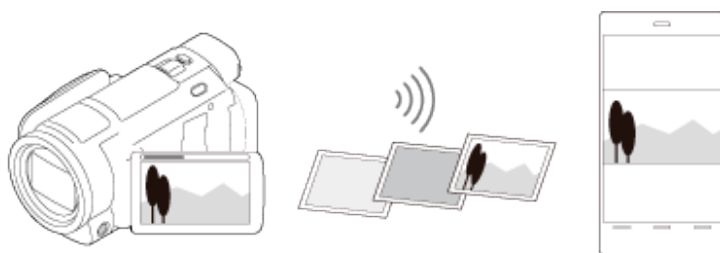

## Σημείωση

- Δεν μπορείτε να μεταφέρετε ταινίες XAVC S ή AVCHD.

- Η επιλογή [Αποσ. σε smartphone] δεν είναι διαθέσιμη, αν δεν έχουν αποθηκευτεί ταινίες MP4 ή φωτογραφίες σε αυτό το προϊόν.
- Για να επιλέξετε ταινίες MP4 κατά την αναπαραγωγή μιας ταινίας, ανατρέξτε στην ενότητα «Αναπαραγωγή ταινιών MP4 (ταινία HD) (αλλαγή του φορμά της ταινίας)» και αλλάξτε το φορμά της ταινίας.
- Εάν θέλετε να εισαγάγετε εικόνες που έχουν εγγραφεί σε κάρτα μνήμης, τοποθετήστε την κάρτα μνήμης σε αυτό το προϊόν και επιλέξτε την από το [Επιλογή μέσου] (μοντέλα με εσωτερική μνήμη).
- Δεν παρέχεται εγγύηση για τη λειτουργία αυτής της εφαρμογής σε όλα τα smartphone και τα tablet.

### Συμβουλή

- Για τα πιο πρόσφατα υποστηριζόμενα λειτουργικά συστήματα, ανατρέξτε στη σελίδα λήψης του Imaging Edge Mobile.

[73] Χρήση της λειτουργίας Wi-Fi | Μεταφορά εικόνων σε smartphone

## Μεταφορά ταινιών (MP4) και φωτογραφιών στο smartphone ή tablet σας χρησιμοποιώντας τη λειτουργία NFC (κοινή χρήση NFC με ένα άγγιγμα)

Μεταφέρετε ταινίες στο smartphone ή tablet με δυνατότητα NFC.

### Σημείωση

- Βεβαιωθείτε ότι το smartphone δεν βρίσκεται σε κατάσταση αναστολής λειτουργίας και ότι η οθόνη δεν είναι κλειδωμένη.

#### 1 Εγκαταστήστε το Imaging Edge Mobile στο smartphone σας.

- Εάν το Imaging Edge Mobile είναι ήδη εγκατεστημένο στο smartphone σας, ενημερώστε το λογισμικό στην πιο πρόσφατη έκδοση.

#### 2 Ενεργοποιήστε τη λειτουργία NFC του smartphone.

#### 3 Πατήστε το κουμπί αυτού του προϊόντος για να εισέλθετε σε λειτουργία αναπαραγωγής και, στη συνέχεια, εμφανίστε την εικόνα που θέλετε να μεταφέρετε στην οθόνη LCD αυτού του προϊόντος.

#### 4 Ακουμπήστε το (σημάδι N) αυτού του προϊόντος στο (σημάδι N) του smartphone.

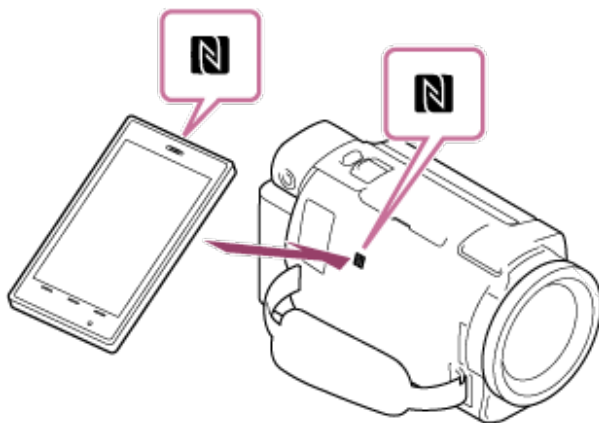

- Κρατήστε αυτό το προϊόν μαζί με το smartphone και κρατήστε τα ακίνητα για περίπου 1-2 δευτερόλεπτα μέχρι να εκκινηθεί το Imaging Edge Mobile στο smartphone.
- Βεβαιωθείτε ότι το **N** (σημάδι N) εμφανίζεται στην οθόνη LCD του προϊόντος.

## 5 Οι εικόνες μεταφέρονται από αυτό το προϊόν στο smartphone.

- Οι εικόνες που μεταφέρονται θα αποθηκευτούν στο Gallery/Album (Συλλογή/Άλμπουμ) στα Android smartphone/tablet ή στο Album (Άλμπουμ) στα iPhone/iPad.

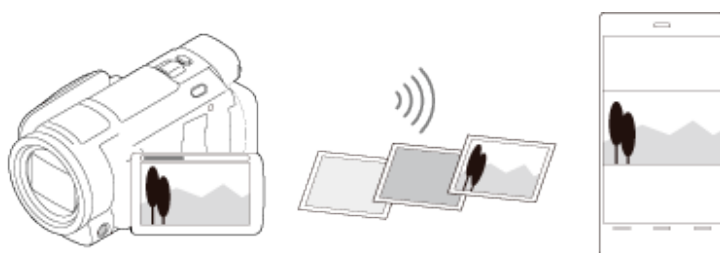

### Σημείωση

- Δεν μπορείτε να μεταφέρετε ταινίες XAVC S ή AVCHD.
- Η επιλογή [Αποσ. σε smartphone] δεν είναι διαθέσιμη, αν δεν έχουν αποθηκευτεί ταινίες MP4 ή φωτογραφίες σε αυτό το προϊόν.
- Επιλέξτε «Κουμπί αλλαγής μορμά ταινίας» στην ενότητα «Αναπαραγωγή ταινιών MP4 (ταινία HD) (αλλαγή του μορμά της ταινίας)», για να επιλέξετε ταινίες MP4 κατά την αναπαραγωγή ταινιών.
- Εάν θέλετε να εισαγάγετε εικόνες που έχουν εγγραφεί σε κάρτα μνήμης, τοποθετήστε την κάρτα μνήμης σε αυτό το προϊόν και επιλέξτε την από το [Επιλογή μέσου] (μοντέλα με εσωτερική μνήμη).
- Δεν παρέχεται εγγύηση για τη λειτουργία αυτής της εφαρμογής σε όλα τα smartphone και τα tablet.
- Αν οι συνδέσεις δεν ολοκληρωθούν με επιτυχία, δοκιμάστε να συνδεθείτε εισάγοντας το SSID και τον κωδικό πρόσβασης.

### Συμβουλή

- Για τα πιο πρόσφατα υποστηριζόμενα λειτουργικά συστήματα, ανατρέξτε στη σελίδα λήψης του Imaging Edge Mobile.

[74] Χρήση της λειτουργίας Wi-Fi

## Αποστολή σε υπολογιστή

Μπορείτε να μεταφέρετε και να αποθηκεύσετε ταινίες και φωτογραφίες στον υπολογιστή σας.

### 1 Εγκαταστήστε το λογισμικό στον υπολογιστή.

PlayMemories Home

<http://www.sony.net/pm/>

- Εάν συνδέετε το προϊόν στον υπολογιστή για πρώτη φορά μετά την εγκατάσταση του λογισμικού, ορίστε τη ρύθμιση [Ρύθμιση σύνδ. USB] του προϊόντος σε [Μαζική Αποθήκευση] και κατόπιν συνδέστε το προϊόν στον υπολογιστή με το καλώδιο USB.
- Εάν το λογισμικό είναι ήδη εγκατεστημένο στον υπολογιστή σας, ενημερώστε το λογισμικό στην πιο πρόσφατη έκδοση.

### 2 Συνδέστε αυτό το προϊόν στο σημείο πρόσβασης του ασύρματου δικτύου.

- Αν το σημείο πρόσβασης σας δεν υποστηρίζει τη μέθοδο του κουμπιού WPS, ανατρέξτε στο «Ρυθ. σημείου πρόσβ.».
- Αν το σημείο πρόσβασης υποστηρίζει τη μέθοδο του κουμπιού WPS, ανατρέξτε στο «Πάτημα WPS».
- Οι ρυθμίσεις για τα βήματα 1 και 2 είναι απαραίτητες μόνο την πρώτη φορά.

### 3 Πατήστε το κουμπί σε αυτό το προϊόν, για να εισέλθετε στη λειτουργία αναπαραγωγής.

### 4 Στην οθόνη LCD αυτού του προϊόντος, επιλέξτε - [Ασύρματα] - [Λειτουργία] - [Αποστολή σε υπολογιστή].

- Οι εικόνες μεταφέρονται αυτόματα και αποθηκεύονται στον υπολογιστή.
- Μεταφέρονται μόνο εικόνες που εγγράφηκαν τελευταία.

#### Σημείωση



- Μην κλείσετε την οθόνη LCD όταν γίνεται μεταφορά αρχείων. Η μεταφορά θα διακοπεί.
- Πρέπει να ενεργοποιήσετε τον υπολογιστή, για τη λειτουργία [Αποστολή σε υπολ.].
- Ανάλογα με τις ρυθμίσεις της εφαρμογής στον υπολογιστή σας, αυτό το προϊόν μπορεί να απενεργοποιηθεί αυτόματα μετά την αποθήκευση των εικόνων.
- Εάν θέλετε να εισαγάγετε εικόνες που έχουν εγγραφεί σε κάρτα μνήμης, τοποθετήστε την κάρτα μνήμης σε αυτό το προϊόν (μοντέλα με εσωτερική μνήμη).

- Η εισαγωγή ταινιών και πολλαπλών φωτογραφιών μπορεί να διαρκέσει αρκετή ώρα.



[75] Χρήση της λειτουργίας Wi-Fi

## Αναπαραγωγή εικόνων σε τηλεόραση (Προβολή σε τηλεόραση)

Μπορείτε να προβάλλετε εικόνες σε τηλεόραση που είναι συνδεδεμένη σε δίκτυο, μεταφέροντας τις εικόνες από αυτό το προϊόν χωρίς να συνδέσετε το προϊόν και την τηλεόραση με καλώδιο. Ανάλογα με την τηλεόραση, ίσως χρειαστεί να γίνουν κάποιες ρυθμίσεις στην τηλεόραση πριν από την αναπαραγωγή. Ανατρέξτε επίσης στα εγχειρίδια χρήσης της τηλεόρασης.

- 1 Συνδέστε αυτό το προϊόν σε ένα σημείο πρόσβασης ασύρματου δικτύου.**
  - Αν το σημείο πρόσβασής σας δεν υποστηρίζει τη μέθοδο του κουμπιού WPS, ανατρέξτε στο «Ρυθ. σημείου πρόσβ.».
  - Αν το σημείο πρόσβασης υποστηρίζει τη μέθοδο του κουμπιού WPS, ανατρέξτε στο «Πάτημα WPS».
  - Μπορείτε να παραλείψετε το βήμα 1 από τη δεύτερη φορά.
- 2 Πατήστε το κουμπί  σε αυτό το προϊόν, για να εισέλθετε στη λειτουργία αναπαραγωγής.**
- 3 Επιλέξτε  - [Ασύρματα] -  Λειτουργία] - [Προβολή σε τηλεόραση] - τον τύπο της εικόνας που θέλετε να μεταφέρετε.**
- 4 Αναπαραγάγετε μια ταινία ή μια φωτογραφία στην τηλεόραση.**

### Σημείωση

- Αυτή η λειτουργία δεν είναι διαθέσιμη για ταινίες [ XAVC S 4K] (μοντέλα με τη λειτουργία 4K) και [ XAVC S HD].
- Αυτή η λειτουργία είναι διαθέσιμη σε τηλεοράσεις που είναι συμβατές με τη συσκευή αναπαραγωγής DLNA.
- Μπορείτε να προβάλλετε εικόνες μόνο σε τηλεοράσεις που είναι συμβατές με τη λειτουργία δικτύου (συμπεριλαμβανομένου του ενσύρματου δικτύου).
- Ίσως χρειαστεί αρκετή ώρα μέχρι να αναπαραχθούν οι εικόνες στην τηλεόραση.
- Αυτή η λειτουργία δεν είναι διαθέσιμη, όταν χρησιμοποιείται σημείο πρόσβαση χωρίς ρύθμιση ασφαλείας (WEP/WPA/WPA2) για την προστασία από ενοχλητικά μάτια.
- Επιλέξτε το σημείο πρόσβασης που είχατε καταχωρήσει με αυτό το προϊόν κατά τη σύνδεση της τηλεόρασης.



- Για άνετη προβολή ταινιών, χρησιμοποιήστε μια ενσύρματη σύνδεση δικτύου για την τηλεόρασή σας. Ανάλογα με το περιβάλλον του ασύρματου δικτύου, οι ταινίες ενδέχεται να μην αναπαράγονται ομαλά.
- Ανάλογα με τις ρυθμίσεις της εγγεγραμμένης ταινίας, ενδέχεται να μην αναπαραχθεί ομαλά η ταινία.

## [76] Χρήση της λειτουργίας Wi-Fi | Έλεγχος άλλων καμερών μέσω αυτού του προϊόντος

# Λήψη με αυτό το προϊόν και άλλες κάμερες με το Χειρισμό Πολλαπλών Καμερών

Αυτή η λειτουργία σας επιτρέπει να εγγράψετε εικόνες, χρησιμοποιώντας ταυτόχρονα αυτό το προϊόν και αρκετές Action Cam που υποστηρίζουν πολλαπλή σύνδεση, συνδέοντάς τα μέσω Wi-Fi. Από αυτό το προϊόν, μπορείτε ακόμα να εκτελέσετε κάποιες βασικές λειτουργίες των συνδεδεμένων καμερών, όπως η διαμόρφωση των ρυθμίσεων.

Η επεξεργασία των εγγεγραμμένων εικόνων μπορεί να γίνει με το Αρχή PlayMemories, συμπεριλαμβανομένης της επεξεργασίας όπως η δημιουργία αποσπάσματος PinP (Picture in Picture, εικόνα σε εικόνα, μια εικόνα με ένθετο παράθυρο μιας άλλης εικόνας).

### 1 Συνδέστε αυτό το προϊόν και άλλες κάμερες μέσω Wi-Fi.

- Για λεπτομέρειες σχετικά με τη μέθοδο σύνδεσης, ανατρέξτε στα θέματα «[Σύνδεση αυτού του προϊόντος με μία κάμερα με έλεγχο πολλαπλών καμερών \(Μεμον. σύνδεση\)](#)» και «[Σύνδεση αυτού του προϊόντος με περισσότερες από μία κάμερες με έλεγχο πολλαπλών καμερών \(Πολλαπλή σύνδεση\)](#)».

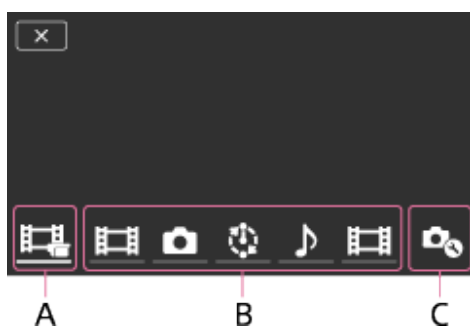

A: Αυτό το προϊόν

B: Λειτουργίες λήψης (📽️ Ταινία, 📷 Ακίνητη εικόνα, 📏 Λήψη ανά διαστ., 🎵 Ηχος) των συνδεδεμένων καμερών



Γ: Διάφορες ρυθμίσεις των συνδεδεμένων καμερών

### 2 Επιλέξτε τα εικονίδια που εμφανίζονται, όπως τα 📽️, 📷 ή εκείνα της ενότητας B στην παραπάνω εικόνα, επιλέξτε 📏 και κατόπιν διαμορφώστε τις ρυθμίσεις που θέλετε για κάθε συνδεδεμένη κάμερα.

- Από τα στοιχεία μενού που περιγράφονται στην ενότητα «Στοιχεία μενού που μπορείτε να ορίσετε» παρακάτω, εμφανίζονται μόνο τα στοιχεία που μπορούν να διαμορφωθούν για την επιλεγμένη κάμερα.

- Μπορείτε να ελέγξετε την κατάσταση της επιλεγμένης κάμερας στην οθόνη LCD αυτού του προϊόντος.

### 3 Πατήστε το κουμπί START/STOP αυτού του προϊόντος.

- Όλες οι συνδεδεμένες με αυτό το προϊόν συσκευές θα αρχίσουν την εγγραφή. Το  εμφανίζεται στα εικονίδια αυτού του προϊόντος και στις κάμερες που εγγράφουν ταινίες. (\*)
- Αν επιλέξετε τα εικονίδια ,  ή τα εικονίδια της ενότητας B στην παραπάνω εικόνα, μπορείτε να ελέγξετε την εικόνα που εγγράφεται με τη συνδεδεμένη κάμερα στην οθόνη LCD αυτού του προϊόντος.
- Μπορείτε να χρησιμοποιήσετε το κουμπί PHOTO ή το μοχλό ζουμ, ακόμα και κατά τη λήψη με το Χειρισμό Πολλαπλών Καμερών.

\* Ανάλογα με το μοντέλο, ορισμένες ενδείξεις ενδέχεται να μην εμφανίζονται.

### 4 Πατήστε το κουμπί START/STOP αυτού του προϊόντος.

- Η εγγραφή τελειώνει.

## Στοιχεία μενού που μπορείτε να ορίσετε

### [Εναλ συσκ. σύνδεσης] (εμφανίζεται όταν έχει συνδεθεί μία κάμερα)

Αποσυνδέει την κάμερα που είναι συνδεδεμένη και επιλέγει μια άλλη συσκευή.

### [Καταχ συσ. σύνδεσης] (εμφανίζεται όταν έχουν συνδεθεί πολλές κάμερες)

Εγγράφει τις κάμερες που δεν έχουν εγγραφεί άλλη φορά.

### [Λειτουργία λήψης]

Επιλέγει τη λειτουργία λήψης της συνδεδεμένης κάμερας (για μία κάμερα όταν έχει συνδεθεί μόνο μία κάμερα και για όλες τις κάμερες όταν έχουν συνδεθεί αρκετές κάμερες).

 Movie]: Εγγράφει ταινίες.

 Still Image]: Εγγράφει φωτογραφίες.

 Interval Shoot]: Συνεχίζει την εγγραφή φωτογραφιών σε τακτά μεσοδιαστήματα.

 Audio]: Εγγράφει μόνο ήχο.

### [Ρυθμίσεις λήψης]

#### Ρυθμίσεις λήψης ταινίας (εμφανίζονται όταν έχει συνδεθεί μία κάμερα και η λειτουργία λήψης έχει οριστεί σε Ταινία])

Μπορείτε να διαμορφώσετε τις ρυθμίσεις για λήψη ταινίας της συνδεδεμένης κάμερας.

[Recording Mode]: Ρυθμίζει την ποιότητα εικόνας της ταινίας.

 SteadyShot]: Ρυθμίζει την ενεργοποίηση της μείωσης κραδασμών της κάμερας.

 Shooting Angle]: Ρυθμίζει τη γωνία λήψης.

[Flip]: Ρυθμίζει εάν θα εγγράφονται οι εικόνες ανάποδα.

 File Format]: Ρυθμίζει το μορφή αρχείου για την εγγραφή ταινιών.

#### Ρυθμίσεις λήψης φωτογραφίας (εμφανίζονται όταν έχει συνδεθεί μία κάμερα και η λειτουργία λήψης έχει οριστεί σε Ακίνητη εικόνα])

Μπορείτε να διαμορφώσετε τις ρυθμίσεις για λήψη φωτογραφίας της συνδεδεμένης κάμερας.

[Flip]: Ρυθμίζει εάν θα εγγράφονται οι εικόνες ανάποδα.

[ Drive Mode]: Ορίζει τη μέθοδο συνεχούς λήψης.

[ Shooting Interval]: Ρυθμίζει το μεσοδιάστημα συνεχών λήψεων.

[ Self-Timer]: Ρυθμίζει τον χρονοδιακόπτη.

**Ρυθμίσεις μεσοδιαστήματος λήψεων (εμφανίζονται όταν έχει συνδεθεί μία κάμερα και η λειτουργία λήψης έχει οριστεί σε [ Λήψη ανά διαστ])**

Μπορείτε να ορίσετε το χρονικό διάστημα των διαδοχικών εγγραφών για την εγγραφή φωτογραφιών ανά τακτά διαστήματα.

[Flip]: Ρυθμίζει εάν θα εγγράφονται οι εικόνες ανάποδα.











[ Shooting Interval]: Ρυθμίζει ανά πόσα δευτερόλεπτα θα εγγράφεται μια φωτογραφία.

**Ρυθμίσεις σύνδεσης συσκευής (εμφανίζεται όταν έχει συνδεθεί μία κάμερα)**



Μπορείτε να διαμορφώσετε τις ρυθμίσεις της συνδεδεμένης κάμερας.

[Beer]: Ρυθμίζει αν θα εκπέμπονται ήχοι λειτουργιών.

## Σημείωση

- Τα εικονίδια που εμφανίζονται διαφέρουν, ανάλογα με την κατάσταση των συνδεδεμένων καμερών.
- Ανάλογα με τη συνδεδεμένη κάμερα, η οθόνη LCD της κάμερας μπορεί να απενεργοποιηθεί ή να μην είναι διαθέσιμες οι λειτουργίες της.
- Εμφανίζονται τα στοιχεία μενού που μπορείτε να διαμορφώσετε στη συνδεδεμένη κάμερα.
- Ακόμα και αν το προϊόν απενεργοποιηθεί ενώ γίνεται λήψη με τη συνδεδεμένη κάμερα, η συνδεδεμένη κάμερα συνεχίζει τη λήψη.
- Τόσο σε αυτό το προϊόν όσο και στη συνδεδεμένη κάμερα, δεν είναι δυνατή η επιλογή του  (Προβολή εικόνων) ή του [MODE] στη διάρκεια της σύνδεσης.
- Οι εικόνες που έχουν εγγραφεί στη συνδεδεμένη κάμερα δεν μπορούν να μεταδοθούν από τον ακροδέκτη της εξόδου ήχου ή της εξόδου HDMI.
- Αν διακοπεί η σύνδεση ανάμεσα σε αυτό το προϊόν και στις άλλες κάμερες κατά τη λήψη, η σύνδεση αποκαθίσταται αυτόματα. Ακόμα και αν ολοκληρωθεί η λήψη σε αυτό το προϊόν πριν να ολοκληρωθεί η επανασύνδεση, η επανασυνδεδεμένη κάμερα συνεχίζει τη λήψη.
- Μπορείτε να επιλέξετε τη λειτουργία λήψης φωτογραφιών στη συνδεδεμένη κάμερα, αλλά όχι σε αυτό το προϊόν.
- Όταν πιέζεται το κουμπί PHOTO αυτού του προϊόντος, οι άλλες συνδεδεμένες κάμερες που έχουν ρυθμιστεί για λειτουργία λήψης φωτογραφιών θα εγγράψουν τη φωτογραφία. Δεν μπορείτε να εγγράψετε φωτογραφίες με αυτό το προϊόν.
- Αυτή η λειτουργία είναι δυνατή μέσω δικτύου Wi-Fi. Επομένως υπάρχει ελαφρά χρονική διαφορά μεταξύ της στιγμής που ξεκινά/σταματά η εγγραφή της ταινίας από το προϊόν και της στιγμής που ξεκινά/σταματά η εγγραφή της ταινίας από τις συνδεδεμένες συσκευές.
- Το ανώτερο όριο για το χρόνο εγγραφής αυτής της λειτουργίας έχει ως εξής.  
Όταν το [ Φορμά αρχείου] έχει οριστεί σε [ XAVC S 4K], ο [ Ρυθμός καρέ] έχει οριστεί σε [30p]: 3 ω 23 λ  
Όταν το [ Φορμά αρχείου] έχει οριστεί σε [ XAVC S HD], ο [ Ρυθμός καρέ] έχει οριστεί σε [30p]/[25P]: 6 ω 31 λ  
Όταν το [ Φορμά αρχείου] έχει οριστεί σε [ XAVC S HD], ο [ Ρυθμός καρέ] έχει οριστεί σε [60p]/[50P]: 3 ω 15 λ





## Συμβουλή

- Η κατάσταση της συνδεδεμένης κάμερας εμφανίζεται στην οθόνη LCD αυτού του προϊόντος σε πραγματικό χρόνο.
- Μπορείτε να χειριστείτε το ζουμ της επιλεγμένης κάμερας με τα εικονίδια ,  ή με τα εικονίδια που εμφανίζονται στην ενότητα (B) χρησιμοποιώντας το λεβιέ ζουμ αυτού του προϊόντος.

[77] Χρήση της λειτουργίας Wi-Fi | Έλεγχος άλλων καμερών μέσω αυτού του προϊόντος

## Σύνδεση αυτού του προϊόντος σε μία κάμερα με Χειρισμό Πολλαπλών Καμερών (Μονή Σύνδεση)

Μπορείτε να συνδέσετε αυτό το προϊόν με μία κάμερα (Handycam ή Action Cam) με τη λειτουργία Wi-Fi της Sony. Συνδεδεμένοι μέσω Wi-Fi, μπορείτε να ελέγξετε την κάμερα με αυτό το προϊόν.

- 1 Ενεργοποιήστε την κάμερα που θέλετε να συνδέσετε και θέστε την σε κατάσταση ετοιμότητας για σύνδεση Wi-Fi.**
  - Για λεπτομέρειες σχετικά με το χειρισμό, ανατρέξτε στο εγχειρίδιο οδηγιών της κάμερας.
- 2 Ενεργοποιήστε αυτό το προϊόν και επιλέξτε  - [Ασύρματα] -  Ρύθμιση] - [Ρύθ χειρ πολλ καμ] - [Μονή σύνδεση].**
- 3 Επιλέξτε  - [Ασύρματα] -  Λειτουργία] - [Χειρισμός Πολλαπλών Καμερών].**
  - Εμφανίζεται μια λίστα με τα SSID που είναι δυνατό να συνδεθούν.
- 4 Επιλέξτε το SSID της κάμερας που θέλετε να συνδέσετε.**
  - Η εγγραφή έχει ολοκληρωθεί.





## Σημείωση

- Αυτό το προϊόν εμφανίζει μια συμβολοσειρά χαρακτήρων, διαγράφοντας την ένδειξη «DIRECT-» από το SSID της κάμερας στην οποία θέλετε να συνδεθείτε, ως SSID της κάμερας.
- Όταν χρησιμοποιείτε τη λειτουργία ελέγχου πολλαπλών καμερών αυτού του προϊόντος, το προϊόν πρέπει να συνδεθεί με την κάμερα που θέλετε μόνο μέσω Wi-Fi και όχι με άλλα σημεία πρόσβαση Wi-Fi. Αν επιλέξετε να συνδέσετε την κάμερα σε άλλα σημεία πρόσβασης Wi-Fi, μπορείτε να το κάνετε με δική σας ευθύνη. Ενδέχεται να υπάρξει μη εξουσιοδοτημένη πρόσβαση σε αυτό το προϊόν και το περιεχόμενο που μεταδίδεται μπορεί να υποκλαπεί.

[78] Χρήση της λειτουργίας Wi-Fi | Έλεγχος άλλων καμερών μέσω αυτού του προϊόντος

## Σύνδεση αυτού του προϊόντος σε πάνω από μία κάμερα με Χειρισμό Πολλαπλών Καμερών (Πολλαπλή Σύνδεση)

Μπορείτε να συνδέσετε αυτό το προϊόν με αρκετές Action Cam που υποστηρίζουν πολλαπλή σύνδεση μέσω Wi-Fi. Συνδεόμενοι μέσω Wi-Fi, μπορείτε να ελέγξετε τις Action Cam με αυτό το προϊόν. Αυτό το προϊόν μπορεί να συνδεθεί με μόνο μια κάμερα μέσω μίας λειτουργίας. Για να συνδεθείτε με μια άλλη κάμερα, δοκιμάστε να συνδεθείτε με την άλλη κάμερα μετά την ολοκλήρωση της σύνδεσης με την πρώτη κάμερα.

- 1 Ενεργοποιήστε τις κάμερες που θέλετε να συνδέσετε και θέστε τις σε κατάσταση ετοιμότητας για σύνδεση Wi-Fi.**
  - Για λεπτομέρειες σχετικά με το χειρισμό, ανατρέξτε στο εγχειρίδιο οδηγιών των καμερών.
- 2 Ενεργοποιήστε αυτό το προϊόν και επιλέξτε  - [Ασύρματα] -  Ρυθμίσεις] - [Ρύθ χειρ πολλ καμ] - [Πολλαπλή σύνδεση].**
- 3 Επιλέξτε  - [Ασύρματα] -  Λειτουργία] - [Χειρισμός πολλαπλών καμερών].**
- 4 Επιλέξτε .**
- 5 Επιλέξτε [Καταχ συσ. σύνδεσης].**
  - Αυτό το προϊόν εισέρχεται σε κατάσταση αναμονής για εγγραφή (η κατάσταση αναμονής για εγγραφή λήγει σε περίπου 2 λεπτά).
- 6 Εκτελέστε τη λειτουργία σύνδεσης στην κάμερα που θέλετε να συνδέσετε με αυτό το προϊόν.**
  - Για λεπτομέρειες σχετικά με τη σύνδεση Wi-Fi, ανατρέξτε στα εγχειρίδια οδηγιών των καμερών.
- 7 Επιλέξτε [OK] όταν εμφανιστεί στην οθόνη του προϊόντος, για να ολοκληρωθεί η εγγραφή.**
- 8 Επαναλάβετε τα βήματα 4 έως 7 για κάθε κάμερα που θέλετε να συνδέσετε.**

## Σημείωση

- Αυτό το προϊόν δεν μπορεί να εκτελέσει πολλαπλή σύνδεση με άλλη Handycam.
- Μπορείτε να καταχωρίσετε το ανώτερο πέντε κάμερες (συμβατές με τον έλεγχο πολλαπλών καμερών) σε αυτό το προϊόν.
- Οι λειτουργίες στα βήματα 4 - 8 είναι απαραίτητες μόνο κατά την πρώτη εγγραφή.
- Αλλάξτε τις ρυθμίσεις της κάμερας με την οποία θέλετε να συνδεθείτε, πριν να λήξει η κατάσταση αναμονής για εγγραφή.
- Αυτό το προϊόν εμφανίζει μια συμβολοσειρά χαρακτήρων, διαγράφοντας την ένδειξη «DIRECT-» από το SSID της κάμερας στην οποία θέλετε να συνδεθείτε, ως SSID της κάμερας.

[79] Χρήση της λειτουργίας Wi-Fi | Έλεγχος άλλων καμερών μέσω αυτού του προϊόντος

## Επεξεργασία εικόνων που εγγράφονται με αρκετές κάμερες

Αν εισάγετε εικόνες που εγγράφηκαν με πολλές κάμερες σε έναν υπολογιστή, μπορείτε να επεξεργαστείτε αποσπάσματα PinP (Picture in Picture, εικόνα σε εικόνα, μια εικόνα με ένθετο παράθυρο μιας άλλης εικόνας), κ.λπ.

### Εγκατάσταση του Αρχή PlayMemories

Για να επεξεργαστείτε αποσπάσματα PinP, κ.λπ., πρέπει να εγκαταστήσετε το PlayMemories Home στον υπολογιστή. Μπορείτε να εγκαταστήσετε το Αρχή PlayMemories από την παρακάτω διεύθυνση URL.

<http://www.sony.net/pm/>

[80] Λίστα στοιχείων μενού

## Ρύθμιση των στοιχείων μενού

Αυτό το προϊόν έχει διάφορα στοιχεία μενού σε καθεμία από τις 7 κατηγορίες μενού που διαθέτει.

1 **Επιλέξτε το** .



## 2 Επιλέξτε κατηγορία.

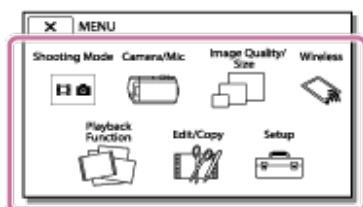

## 3 Επιλέξτε το στοιχείο του μενού που θέλετε.

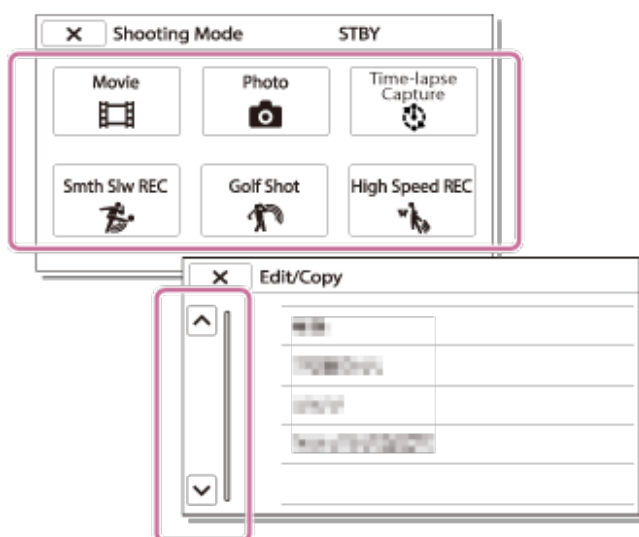

### Σημείωση

- Επιλέξτε  για να ολοκληρωθεί η ρύθμιση του μενού ή για να επιστρέψετε στην προηγούμενη οθόνη.

### Για να βρείτε γρήγορα ένα στοιχείο μενού

Τα μενού [Μηχανή/Μικρόφωνο], [Ασύρματα] και [Ρυθμίσεις] έχουν δευτερεύουσες κατηγορίες. Επιλέξτε το εικονίδιο της δευτερεύουσας κατηγορίας για να μπορέσετε να επιλέξετε το στοιχείο μενού που θέλετε.



A: Εικονίδια δευτερεύουσας κατηγορίας

## Όταν δεν μπορείτε να επιλέξετε ένα στοιχείο μενού

Ορισμένα στοιχεία μενού ή ρυθμίσεις δεν είναι διαθέσιμα, ανάλογα με τις ρυθμίσεις αυτού του προϊόντος. Όταν επιλέγετε ανενεργά στοιχεία μενού ή ρυθμίσεις, αυτό το προϊόν εμφανίζει το λόγο για τον οποίο δεν μπορείτε να επιλέξετε το στοιχείο μενού.

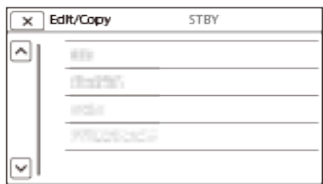

[81] Λίστα στοιχείων μενού

## Χρήση του πληκτρολογίου

Στην οθόνη LCD, εμφανίζεται ένα πληκτρολόγιο, όταν απαιτείται εισαγωγή κειμένου.

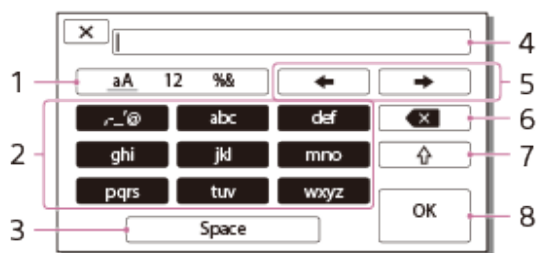

### 1. Αλλαγή τύπων χαρακτήρων.

Κάθε φορά που αγγίζετε το πλήκτρο, ο τύπος χαρακτήρα που θα εισαχθεί αλλάζει από γράμματα, σε αριθμούς και σε σύμβολα.

### 2. Πληκτρολόγιο

Κάθε φορά που αγγίζετε το πλήκτρο, ο εμφανιζόμενος χαρακτήρας αλλάζει στις διαθέσιμες επιλογές.

Για παράδειγμα: Αν θέλετε να πληκτρολογήσετε το κείμενο "abd"

Επιλέξτε [abc], αγγίξτε το μία φορά για να εμφανιστεί το «a», αγγίξτε  - επιλέξτε [abc], αγγίξτε το δύο φορές για να εμφανιστεί το «b» - επιλέξτε [def] αγγίξτε το μία φορά για να εμφανιστεί το «d».

### 3. Space

Εισάγει ένα κενό.

### 4. Πλαίσιο εισαγωγής

Εδώ εμφανίζονται οι χαρακτήρες που πληκτρολογήσατε. Το  υποδεικνύει το όριο του μήκους του κειμένου.

### 5. Μετακίνηση δρομέα

Μετακινεί το δρομέα στο πλαίσιο εισαγωγής προς τα δεξιά ή προς τα αριστερά.



**6. Delete**

Διαγράφει το χαρακτήρα πριν από το δρομέα.

**7. **

Αλλάζει τον επόμενο χαρακτήρα σε πεζό ή κεφαλαίο.

**8. Επιβεβαίωση**

Οριστικοποιεί την καταχώριση.

Για να ακυρώσετε την εισαγωγή κειμένου, επιλέξτε .

[82] Λίστα στοιχείων μενού | Λειτουργία λήψης

**Ταινία**

Μπορείτε να επιλέξετε τη λειτουργία εγγραφής ταινιών.

**1**  - [Λειτουργία λήψης] - [Ταινία].

[83] Λίστα στοιχείων μενού | Λειτουργία λήψης

**Φωτογραφία**

Μπορείτε να επιλέξετε τη λειτουργία λήψης φωτογραφιών.

**1**  - [Λειτουργία λήψης] - [Φωτογραφία].

[84] Λίστα στοιχείων μενού | Λειτουργία λήψης

**Καταγραφή παρέλευσης χρόνου****Τι είναι η καταγραφή παρέλευσης χρόνου;**

Στη λειτουργία καταγραφής με παρέλευση χρόνου, οι φωτογραφίες λαμβάνονται διαδοχικά σε τακτά χρονικά διαστήματα. Από αυτές τις φωτογραφίες, μπορείτε να δημιουργήσετε μια ταινία χρησιμοποιώντας την εφαρμογή για υπολογιστές PlayMemories Home.

Μπορείτε να εκφράσετε εκδηλώσεις που λαμβάνουν χώρα για μεγάλο χρονικό διάστημα, όπως η αλλαγή του ουρανού και η ανάπτυξη φυτών, σε σύντομο χρονικό διάστημα.

**1**  - [Λειτουργία λήψης] - [Καταγρ. χρον. καθυσ.].



## 2 [PYθ. χρον. καθυστέρ.] - επιθυμητή ρύθμιση.



### Περιγραφές στοιχείων μενού

#### Shooting Interval:

Ρυθμίζει το μεσοδιάστημα λήψεων φωτογραφιών.

- **1 sec:** Τραβάει φωτογραφίες σε μεσοδιαστήματα των 1 δευτερολέπτων περίπου.
- **2 sec:** Τραβάει φωτογραφίες σε μεσοδιαστήματα των 2 δευτερολέπτων περίπου.
- **5 sec:** Τραβάει φωτογραφίες σε μεσοδιαστήματα των 5 δευτερολέπτων περίπου.
- **10 sec:** Τραβάει φωτογραφίες σε μεσοδιαστήματα των 10 δευτερολέπτων περίπου.
- **30 sec:** Τραβάει φωτογραφίες σε μεσοδιαστήματα των 30 δευτερολέπτων περίπου.
- **60 sec:** Τραβάει φωτογραφίες σε μεσοδιαστήματα των 60 δευτερολέπτων περίπου.

#### Shot Number:

Ορίζει τον αριθμό φωτογραφιών που εγγράφονται από το 1 έως το 999.

#### AE Mode:

Ορίζει τη μέθοδο ρύθμισης της αυτόματης έκθεσης.

- **AE Tracking:** Ρυθμίζει την έκθεση για κάθε λήψη. Οι αλλαγές της φωτεινότητας μπορούν να ακολουθηθούν ομαλά.
- **AE Lock:** Διορθώνει την έκθεση κατά την έναρξη της πρώτης λήψης.

#### Μέγεθος εικ. καταγρ.:

Ρυθμίζει το μέγεθος εικόνας των φωτογραφιών.

- **4K: 16:9 L (8.3M):** Τραβάει φωτογραφίες σε μέγεθος 4K (3840 × 2160).
- **HD: 16:9 S (2.1M):** Τραβάει φωτογραφίες σε μέγεθος HD (1920 × 1080).

#### Συμβουλή

- Οι εικόνες που τραβώνται χρησιμοποιώντας την Καταγραφή παρέλευσης χρόνου αποθηκεύονται στη βιντεοκάμερα ως φωτογραφίες. Μπορείτε να δημιουργήσετε μια ταινία από αυτές τις φωτογραφίες εισάγοντάς τις σε υπολογιστή κ.λπ., και χρησιμοποιώντας εφαρμογές όπως το PlayMemories Home.

#### Σημείωση

- Για να αποτρέψετε την εξάντληση της ισχύος της μπαταρίας, συνιστάται να τροφοδοτείτε τη βιντεοκάμερα χρησιμοποιώντας τον προσαρμογέα τροφοδοτικού AC στη διάρκεια της καταγραφής παρέλευσης χρόνου.
- Ο χρόνος λήψης που υπολογίζεται με βάση ρυθμίσεις εμφανίζεται στην οθόνη ρυθμίσεις για καταγραφή παρέλευσης χρόνου. Λάβετε υπόψη σας ότι ο εμφανιζόμενος χρόνος λήψης είναι μια πρόχειρη ένδειξη και ο πραγματικός χρόνος λήψης μπορεί να ποικίλει ανάλογα με τις συνθήκες



λήψης.

- Μπορεί να υπάρχει περίπτωση όπου η λήψη 1 καρέ να διαρκεί μεγαλύτερη ώρα από το [Διάστημα λήψης]. Σε αυτήν την περίπτωση, η επόμενη λήψη ξεκινά ακριβώς μετά το πέρας της λήψης αυτού του καρέ.
- Η οθόνη μενού δεν μπορεί να εμφανιστεί κατά την καταγραφή παρέλευσης χρόνου. Όταν ξεκινάτε Καταγραφή παρέλευσης χρόνου ενώ εμφανίζεται η οθόνη μενού, η οθόνη μεταβαίνει στην οθόνη καταγραφής παρέλευσης χρόνου.
- Οι ακόλουθες λειτουργίες δεν λειτουργούν κατά την εγγραφή παρέλευσης χρόνου.
  - Face Detection
  - Red Eye Reduction
  - Power Save
  - Flash
  -  Σταθερή λήψη
  - Auto Back Light
- Αντικατάσταση εξαρτήματος λόγω υπερβολικής χρήσης μπορεί να προκαλέσει φόρτιση.

[85] Λίστα στοιχείων μενού | Λειτουργία λήψης

## Ομαλή αργή εγγραφή (Smth Slw REC)

Αυτό το προϊόν εγγράφει περίπου γρήγορες ενέργειες ή κινήσεις διάρκειας 3 δευτερολέπτων ως μια κατά προσέγγιση ταινία αργής κίνησης διάρκειας 12 δευτερολέπτων.

1 [MENU] - [Ποιότ./μέγ. εικόνας] - [ Φορμά αρχείου] - [ AVCHD].

2 [MENU] - [Λειτουργία λήψης] - [Ομαλή αργή ΕΓΓΡ.].

3 Επιλέξτε το  /  για να αλλάξετε το συγχρονισμό στον οποίο αρχίζει να εγγράφει αυτό το προϊόν.



**[3 δευτερόλεπτα μετά]:**

Αυτό το προϊόν εγγράφει ταινία περίπου 3 δευτερολέπτα αφού πατηθεί το κουμπί START/STOP.





**[3 δευτερόλεπτα πριν]:**

Αυτό το προϊόν εγγράφει ταινία περίπου 3 δευτερολέπτα πριν πατηθεί το κουμπί START/STOP.

#### 4 Πατήστε το κουμπί START/STOP.

- Το [Εγγραφή...] εξαφανίζεται όταν η εγγραφή έχει τελειώσει.

#### Σημείωση

- Δεν μπορείτε να εγγράψετε ήχο.
- Η ποιότητα εικόνας δεν είναι τόσο καλή όσο αυτή της κανονικής εγγραφής.
- Όταν θέτετε το [  Φορμά αρχείου] στο [  XAVC S 4K] ή το [  XAVC S HD], αυτή η λειτουργία δεν είναι διαθέσιμη.
- Το [  REC Mode] θα τεθεί στο [Τυπική ] αυτόματα.
- Η μεγέθυνση ζουμ φτάνει έως και 20 φορές.

[86] Λίστα στοιχείων μενού | Λειτουργία λήψης

## Λήψη γκολφ

Διαιρεί 2 δευτερόλεπτα γρήγορης κίνησης σε πλαίσια τα οποία εγγράφονται έπειτα ως ταινία και φωτογραφίες. Μπορείτε να προβάλλετε μια σειρά κινήσεων όταν αναπαράγετε, το οποίο είναι βολικό σε περιπτώσεις όπως όταν παρατηρείτε χτύπημα γκολφ ή μορφή τένις.

1 [MENU] - [Ποιότ./μέγ. εικόνας] - [  Φορμά αρχείου] - [  AVCHD].

2 [MENU] - [Λειτουργία λήψης] - [Λήψη γκολφ].

3 Πλαισιώστε το αντικείμενο στο άσπρο πλέγμα στο κέντρο της οθόνης LCD, έπειτα πατήστε το START/STOP ακριβώς αφού το θέμα κάνει ένα χτύπημα.



- Η στιγμή κατά την οποία ανιχνεύεται ο μεγαλύτερος ήχος εντός του πρώτου δευτερολέπτου αφού πατηθεί το START/STOP εκλαμβάνεται ως η στιγμή που το μπάστούνι χτυπάει μια μπάλα και η περίοδος που προσαρμόζεται αυτόματα σύμφωνα με την ανιχνευμένη στιγμή θα εγγραφεί.

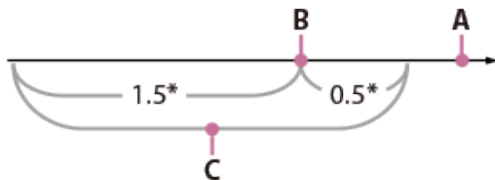

\* δευτερόλεπτα

A: Τη στιγμή που πατάτε το START/STOP

B: Ο ήχος ενός μπάστουνιού που χτυπά τη μπάλα

Γ: Αυτό το προϊόν εγγράφει εικόνες σε αυτήν την περίοδο 2 δευτερολέπτων.

## Σημείωση

- Εάν αυτό το προϊόν δεν μπορεί να ανιχνεύσει τον ήχο ενός μπάστουνιού που χτυπά τη μπάλα, αυτό το προϊόν θέτει αυτόματα το σημείο κρούσης στα 0,5 δευτερόλεπτα προτού πατηθεί το κουμπί START/STOP και εγγράφει μια ταινία στη χρονική περίοδο μεταξύ 1,5 δευτερολέπτων πριν από το σημείο κρούσης έως 0,5 δευτερόλεπτα μετά το σημείο κρούσης.
- Το μέγεθος των φωτογραφιών γίνεται 1.920×1.080.
- Δεν μπορείτε να εγγραφείτε ήχο.
- Η ποιότητα εικόνας δεν είναι τόσο καλή όσο αυτή της κανονικής εγγραφής.
- Όταν θέτετε το [ Φορμά αρχείου] στο [ XAVC S 4K] ή το [ XAVC S HD], αυτή η λειτουργία δεν είναι διαθέσιμη.
- Το [ REC Mode] θα τεθεί στο [Τυπική ] αυτόματα.
- Ο ήχος κρούσης μπορεί να ανιχνευτεί από το ενσωματωμένο μικρόφωνο ακόμα και όταν τοποθετείται ένα εξωτερικό μικρόφωνο.
- Η εικόνα που εγγράφεται μπορεί να έχει θόρυβο όταν αυτό το προϊόν έχει αποτύχει να αναλύσει τη λήψη κανονικά επειδή μπορεί να υπάρχει κίνηση στο φόντο της οθόνης που εγγράφεται. Συνιστάται να εγγραφείτε εικόνες υπό σταθερές συνθήκες (για παράδειγμα, χρησιμοποιώντας τρίποδο).

## Συμβουλή

- Μπορείτε να ελέγξετε τη μορφή σας χρησιμοποιώντας χρονοδιακόπτη. Επιλέξτε το [ ] / [ ] - [Ναι], αυτό το προϊόν ξεκινά την αντίστροφη μέτρηση του χρονοδιακόπτη αφού πατήσετε το κουμπί START/STOP. Το σημείο όταν η μέτρηση φτάσει το 0 εκλαμβάνεται ως η στιγμή της κρούσης και της κίνησης πριν και αφού εγγραφεί το 0.

[87] Λίστα στοιχείων μενού | Λειτουργία λήψης



## ΕΓΓ υψηλής ταχύτ.

Όταν εγγραφείτε ταινίες [ XAVC S HD], μπορείτε να χρησιμοποιήσετε τη λειτουργία εγγραφής υψηλής ταχύτητας.

1 **MENU** - [Ποιότ./μέγ. εικόνας] - [ Φορμά αρχείου] - [ XAVC S HD].

2 **MENU** - [Λειτουργία λήψης] - [ΕΓΓ. υψηλής ταχύτ.].

### Σημείωση

- Όταν θέτετε το [ Φορμά αρχείου] στο [ XAVC S 4K] ή το [ AVCHD], αυτή η λειτουργία δεν είναι διαθέσιμη.
- Η μεγέθυνση ζουμ φτάνει έως και 20 φορές.

[88] Λίστα στοιχείων μενού | Κάμερα/Μικρόφωνο

## Ισορροπία λευκού

Μπορείτε να προσαρμόσετε την ισορροπία χρώματος στο περιβάλλον εγγραφής.

1 **MENU** - [Μηχανή/Μικρόφωνο] - [ Χειροκ. ρυθμ.] - [Ισορροπία λευκού] - η ρύθμιση που θέλετε.

### Περιγραφές στοιχείων μενού

#### (Αυτόματα):

Η ισορροπία λευκού προσαρμόζεται αυτόματα.

Αν αλλάξατε το πακέτο μπαταριών ενώ ήταν επιλεγμένο το στοιχείο [Αυτόματα] ή μεταφέρατε το προϊόν σε εξωτερικό χώρο έπειτα από χρήση σε εσωτερικό χώρο (ή το αντίστροφο), στρέψτε αυτό το προϊόν σε ένα κοντινό λευκό αντικείμενο για περίπου 10 δευτερόλεπτα, για καλύτερη ρύθμιση της ισορροπίας του λευκού.

#### (Εξωτερικός):

Η ισορροπία λευκού ρυθμίζεται κατάλληλα για τις εξής συνθήκες εγγραφής:

- Εξωτερικοί χώροι
- Νυχτερινές λήψεις, πινακίδες νέον και πυροτεχνήματα
- Ανατολή ή δύση
- Σε φθορίζοντα φωτισμό ημέρας



#### (Εσωτερικός):

Η ισορροπία λευκού ρυθμίζεται κατάλληλα για τις εξής συνθήκες εγγραφής:

- Εσωτερικοί χώροι
- Σε σκηνές πάρτι ή σε στούντιο όπου οι συνθήκες φωτισμού αλλάζουν γρήγορα
- Σε φωτισμό βίντεο σε ένα στούντιο ή σε λαμπτήρες νατρίου ή έγχρωμους λαμπτήρες όπως οι λαμπτήρες πυράκτωσης

#### (Ένα πάτημα):

Η ισορροπία λευκού ρυθμίζεται ανάλογα με το φωτισμό περιβάλλοντος.

1. Επιλέξτε το .
2. Κρατήστε το λευκό αντικείμενο καθραρίσματος, όπως ένα κομμάτι χαρτί, για να γεμίσει την οθόνη LCD στις ίδιες συνθήκες φωτισμού όπως εκείνες στις οποίες θα τραβήξετε το θέμα.
3. Επιλέξτε το .

Αν οι συνθήκες φωτισμού άλλαξαν όταν μεταφέρατε αυτό το προϊόν σε εξωτερικό χώρο από το εσωτερικό του σπιτιού, ή το αντίστροφο, θα πρέπει να επαναλάβετε τη διαδικασία [Ένα πάτημα], για να ρυθμιστεί ξανά η ισορροπία λευκού.

### Συμβουλή

- Μπορείτε να ελέγξετε την τρέχουσα επιλεγμένη ισορροπία χρώματος στην οθόνη LCD.

### Σημείωση

- Ρυθμίστε το στοιχείο [Ισορροπία λευκού] σε [Αυτόματα] ή προσαρμόστε το χρώμα στο στοιχείο [Ένα πάτημα] σε λευκό ή σε ψυχρό λευκό φθορίζοντα φωτισμό.
- Κατά την εγγραφή μιας ταινίας, δεν μπορείτε να ρυθμίσετε το .
- Αν ορίσετε το στοιχείο [Ισορροπία λευκού], το στοιχείο [Επιλογή σκηνικού] ρυθμίζεται σε [Αυτόματο].

[89] Λίστα στοιχείων μενού | Κάμερα/Μικρόφωνο

## Φωτομ./εστ. σποτ

Η έκθεση και η εστίαση μπορούν να ρυθμιστούν αυτόματα για το επιλεγμένο θέμα.

1. **MENU** - [Μηχανή/ Μικρόφωνο] -  Χειροκ. ρύθμ.] - [Φωτομ./εστ. σποτ].
2. **Αγγίξτε το θέμα για το οποίο θέλετε να ρυθμίσετε την έκθεση και την εστίαση.**
  - Για να ρυθμίζεται αυτόματα η φωτεινότητα και η εστίαση, επιλέξτε [Αυτόματα].

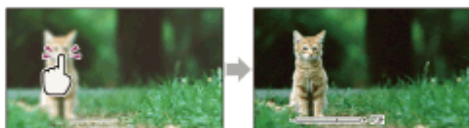

### Σημείωση

- Τα στοιχεία [Έκθεση] και [Εστίαση] ρυθμίζονται αυτόματα σε [Χειροκίνητα].

[90] Λίστα στοιχείων μενού | Κάμερα/Μικρόφωνο

## Φωτομ. σποτ

Η έκθεση μπορεί να ρυθμιστεί και να οριστεί αυτόματα για το επιλεγμένο θέμα. Αυτή η λειτουργία είναι χρήσιμη όταν υπάρχει έντονη αντίθεση μεταξύ του θέματος και του φόντου, όπως είναι τα θέματα που φωτίζονται με προβολέα επάνω στη σκηνή.

1 **MENU** - [Μηχανή/ Μικρόφωνο] - [ Χειροκ. ρύθμ.] - [Φωτομέτρηση σποτ].

2 **Αγγίξτε το θέμα για το οποίο θέλετε να ρυθμίσετε την έκθεση.**

- Για να επανέλθει η ρύθμιση στην αυτόματη έκθεση, επιλέξτε [Αυτόματο].

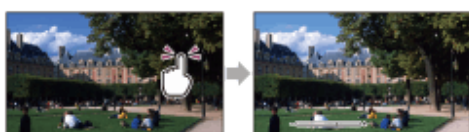

### Σημείωση

- Το στοιχείο [Έκθεση] ρυθμίζεται αυτόματα σε [Χειροκίνητα].

[91] Λίστα στοιχείων μενού | Κάμερα/Μικρόφωνο

## Εστίαση σποτ

Η εστίαση μπορεί να ρυθμιστεί αυτόματα για το επιλεγμένο θέμα.

1 **MENU** - [Μηχανή/Μικρόφωνο] - [ Χειροκ. ρυθμ.] - [Εστίαση σποτ].

2 **Αγγίξτε το θέμα για το οποίο θέλετε να ρυθμίσετε την εστίαση.**

- Για να ρυθμίζεται αυτόματα η εστίαση, επιλέξτε [Αυτόματο].



### Σημείωση

- Το στοιχείο [Εστίαση] ρυθμίζεται αυτόματα σε [Χειροκίνητο].



---

[92] Λίστα στοιχείων μενού | Κάμερα/Μικρόφωνο

## Έκθεση

---

Μπορείτε να ρυθμίσετε τη φωτεινότητα μιας εικόνας με μη αυτόματο τρόπο. Ρυθμίστε τη φωτεινότητα, όταν το θέμα είναι πολύ φωτεινό ή πολύ σκούρο.



1  - [Μηχανή/Μικρόφωνο] -  Χειροκ. ρυθμ.] - [Έκθεση] - η ρύθμιση που θέλετε.

### Περιγραφές στοιχείων μενού

#### Auto:

Η έκθεση προσαρμόζεται αυτόματα.

#### Χειροκίνητα:

Επιλέξτε , αν το θέμα είναι λευκό ή ο οπίσθιος φωτισμός φωτεινός, ή επιλέξτε , αν το θέμα είναι μαύρο ή ο φωτισμός αμυδρός.

#### Σημείωση

- Όταν ορίζετε την [Έκθεση] σε [Χειροκίνητα], η ρύθμιση του [IRIS] ή της [Ταχύτητας κλείστρου] αλλάζει σε [Αυτόματο] ακόμα και αν τα έχετε ορίσει σε [Χειροκίνητα].

---

[93] Λίστα στοιχείων μενού | Κάμερα/Μικρόφωνο

## Εστίαση

---

Μπορείτε να προσαρμόσετε την εστίαση με μη αυτόματο τρόπο. Μπορείτε επίσης να επιλέξετε αυτήν τη λειτουργία, όταν θέλετε να εστιάσετε σε κάποιο θέμα σκόπιμα.

1  - [Μηχανή/Μικρόφωνο] -  Χειροκ. ρυθμ.] - [Εστίαση] - η ρύθμιση που θέλετε.





### Περιγραφές στοιχείων μενού

#### Auto:

Η εστίαση προσαρμόζεται αυτόματα.

#### Χειροκίνητα:

Εμφανίζεται η ένδειξη .

Προσαρμόστε την εστίαση χρησιμοποιώντας το  (κοντινό θέμα) ή το  (μακρινό θέμα). Το εικονίδιο  εμφανίζεται, όταν δεν είναι πλέον δυνατό να ρυθμιστεί η εστίαση σε πιο κοντινή απόσταση και το εικονίδιο  όταν δεν είναι πλέον δυνατό να ρυθμιστεί η εστίαση σε

μεγαλύτερη απόσταση.

### Σημείωση

- Η ελάχιστη δυνατή απόσταση μεταξύ αυτού του προϊόντος και του θέματος για τη διατήρηση ευκρινούς εστίασης είναι περίπου 1 cm (περίπου 13/32 in.) για ευρεία γωνία και περίπου 80 cm (περίπου 31 1/2 in.) για τηλεφακό.

### Συμβουλή

- Είναι πιο εύκολο να εστιάσετε στο θέμα μετακινώντας το λεβιέ του δυναμικού ζουμ προς το T (τηλεφακός) για να προσαρμόσετε την εστίαση, παρά προς το W (ευρεία γωνία) για να προσαρμόσετε το ζουμ για εγγραφή. Όταν θέλετε να εγγράψετε ένα θέμα σε κοντινό εύρος, μετακινήστε το λεβιέ του δυναμικού ζουμ στο W (ευρεία γωνία) και ρυθμίστε την εστίαση.
- Αυτό το προϊόν εμφανίζει για λίγα δευτερόλεπτα τις πληροφορίες για την εστιακή απόσταση όταν το στοιχείο [Εστίαση] έχει οριστεί σε [Χειροκίνητα] ή όταν ρυθμίζετε την εστίαση με μη αυτόματο τρόπο. Μπορείτε να χρησιμοποιήσετε αυτές τις πληροφορίες ως οδηγό, όταν το θέμα είναι σκούρο και είναι δύσκολο να ρυθμιστεί η εστίαση.

[94] Λίστα στοιχείων μενού | Κάμερα/Μικρόφωνο

## IRIS

Μπορείτε να τραβήξετε εικόνες με τη λειτουργία προτεραιότητας ΙΡΙΔΑ. Αν αλλάξετε την παράμετρο ΙΡΙΔΑ, αλλάζει και το εστιακό εύρος. Μπορείτε να αλλάξετε την παράμετρο ΙΡΙΔΑ, ανάλογα με τον τύπο των εικόνων που θέλετε να τραβήξετε, είτε για να τονίσετε το θέμα με το φόντο να είναι θαμπό είτε για να τονίσετε όλη την εικόνα.



- 1 **MENU** - [Μηχανή/Μικρόφωνο] - [  Χειροκίνητες ρυθμίσεις] - [ΙΡΙΔΑ] - η ρύθμιση που θέλετε.

### Περιγραφές στοιχείων μενού

#### Auto:

Η παράμετρος ΙΡΙΔΑ προσαρμόζεται αυτόματα.

#### Χειροκίνητα:

Ρυθμίστε την παράμετρο ΙΡΙΔΑ, επιλέγοντας  για να τονίσετε όλη την εικόνα (αυξήστε την παράμετρο ΙΡΙΔΑ), και  για να τονίσετε το θέμα με το φόντο να είναι θαμπό (μειώστε την παράμετρο ΙΡΙΔΑ).

### Σημείωση

- Όταν ορίζετε το [IRIS] σε [Χειροκίνητα], η ρύθμιση της [Εκθεσης] ή της [Ταχύτητας κλείστρου] αλλάζει σε [Αυτόματο] ακόμα και αν τα έχετε ορίσει σε [Χειροκίνητα].

[95] Λίστα στοιχείων μενού | Κάμερα/Μικρόφωνο

## Ταχύτητα κλείστρου

Μπορείτε να τραβήξετε εικόνες με τον τρόπο λειτουργίας προτεραιότητας Ταχύτητας κλείστρου. Μπορείτε να εκφράσετε την κίνηση ενός κινούμενου θέματος με διάφορους τρόπους, ρυθμίζοντας την ταχύτητα του κλείστρου.

1 **[MENU]** - **[Μηχανή/Μικρόφωνο]** - **[ Χειροκίνητες ρυθμίσεις]** - **[Ταχύτητα κλείστρου]** - η ρύθμιση που θέλετε.

### Περιγραφές στοιχείων μενού

#### Auto:

Η ταχύτητα κλείστρου προσαρμόζεται αυτόματα.

#### Χειροκίνητα:

Ρυθμίστε την ταχύτητα κλείστρου με το **[+]** για μεγάλη ταχύτητα κλείστρου και με το **[-]** για μικρή ταχύτητα κλείστρου.

#### Συμβουλή

- Τα κινούμενα αντικείμενα που εγγράφετε θα δείχνουν διαφορετικά, ανάλογα με την ταχύτητα κλείστρου. Ορίστε μεγαλύτερη ταχύτητα κλείστρου για να εγγράψετε με ευκρίνεια χωρίς θολότητα ένα αντικείμενο που κινείται γρήγορα, και ορίστε μικρότερη ταχύτητα κλείστρου για να δώσετε έμφαση στην κίνηση του κινούμενου αντικειμένου.

- Μπορείτε να ρυθμίσετε την ταχύτητα κλείστρου ως εξής.

##### Συσκευή συμβατή με 1080/60i

- μεταξύ 1/8 και 1/10.000 δευτερολέπτων σε εγγραφή ταινίας στα 60p/60i/30p
- μεταξύ 1/6 και 1/10.000 δευτερολέπτων σε εγγραφή ταινίας στα 24p
- μεταξύ 1/8 και 1/500 δευτερολέπτων σε λειτουργία εγγραφής φωτογραφίας

##### Συσκευή συμβατή με 1080/50i

- μεταξύ 1/6 και 1/10.000 δευτερολέπτων σε εγγραφή ταινίας στα 50p/50i/25p
- μεταξύ 1/6 και 1/600 δευτερολέπτων σε λειτουργία εγγραφής φωτογραφίας

- Η αυτόματη εστίαση είναι δύσκολη σε μικρότερη ταχύτητα κλείστρου. Όταν αυτό το προϊόν είναι τοποθετημένο σε τρίποδο, συνιστάται η πραγματοποίηση μη αυτόματης εστίασης.

- Το εύρος της ταχύτητας κλείστρου που μπορείτε να ρυθμίσετε χειροκίνητα έχει ως εξής:

##### Συσκευή συμβατή με 1080/60i

- Όταν εγγράφετε χρησιμοποιώντας το [Ομαλή αργή ΕΓΓΡ.], αλλάζει σε 1/250 - 1/10.000 δευτερόλεπτα.
- Όταν εγγράφετε χρησιμοποιώντας το [ΕΓΓ. υψηλής ταχύτ.], αλλάζει σε 1/125 - 1/10.000 δευτερόλεπτα.

##### Συσκευή συμβατή με 1080/50i

- Όταν εγγράφετε χρησιμοποιώντας το [Ομαλή αργή ΕΓΓΡ.], αλλάζει σε 1/215 - 1/10.000 δευτερόλεπτα.
- Όταν εγγράφετε χρησιμοποιώντας το [ΕΓΓ. υψηλής ταχύτ.], αλλάζει σε 1/100 - 1/10.000 δευτερόλεπτα.

δευτερόλεπτα.

- Όταν η εγγραφή γίνεται με λαμπτήρες φθορισμού, νατρίου, υδραργύρου ή LED, ενδέχεται να εμφανιστούν οριζόντιες ζώνες στην οθόνη LCD. Ίσως να μπορέσετε να βελτιώσετε την κατάσταση, ρυθμίζοντας την ταχύτητα κλείστρου.

### Σημείωση

- Όταν ορίζετε την [Ταχύτητα κλείστρου] σε [Χειροκίνητα], η ρύθμιση της [Έκθεσης] ή του [IRIS] αλλάζει σε [Αυτόματο] ακόμα και αν τα έχετε ορίσει σε [Χειροκίνητα].

[96] Λίστα στοιχείων μενού | Κάμερα/Μικρόφωνο

## Όριο AGC

Μπορείτε να επιλέξετε το ανώτερο όριο για το AGC (Αυτόματος Έλεγχος Κέρδους).

- 1 **MENU** - [Μηχανή/ Μικρόφωνο] - [ Χειροκ. ρύθμ.] - [Όριο AGC] - επιθυμητή ρύθμιση.

### Περιγραφές στοιχείων μενού

**Off :**

Το κέρδος ρυθμίζεται αυτόματα.

**24dB/21dB/18dB/15dB/12dB/9dB/6dB/3dB/0dB ( AGC $\bar{\tau}$ ):**

Το κέρδος ρυθμίζεται αυτόματα έως το επιλεγμένο όριο.

### Σημείωση

- Σε υψηλότερο κέρδος, η φωτεινότητα γίνεται πιο κατάλληλη σε σκοτεινές σκηνές, αλλά ο θόρυβος αυξάνεται. Σε χαμηλότερο κέρδος, ο θόρυβος μειώνεται, αλλά η ταχύτητα κλείστρου γίνεται πιο αργή για να αντισταθμίσει την απουσία φωτεινότητας, προκαλώντας κούνημα της μηχανής ή θολότητα του θέματος.
- Το επιλέξιμο ανώτερο όριο του [Ορίου AGC] διαφέρει ανάλογα με τη λειτουργία λήψης.

[97] Λίστα στοιχείων μενού | Κάμερα/Μικρόφωνο

## Μετατόπιση ΑΕ

Μπορείτε να προσαρμόσετε την έκθεση, σύμφωνα με τις προτιμήσεις σας.

- 1 **MENU** - [Μηχανή/Μικρόφωνο] - [ Χειροκίνητες ρυθμίσεις] - [Μεταβολή αυτόματ. έκθεσης] - επιθυμητή ρύθμιση.

## Περιγραφές στοιχείων μενού

### Off:

Η έκθεση προσαρμόζεται αυτόματα.

### Ενεργό (Προσαρμοσμένος αριθμός και EV):

Προσαρμόστε το αυτόματο επίπεδο έκθεσης χρησιμοποιώντας το  όταν το θέμα είναι λευκό ή το φόντο είναι φωτεινό και το  όταν το θέμα είναι σκοτεινό ή το φως είναι αχνό.

---

[98] Λίστα στοιχείων μενού | Κάμερα/Μικρόφωνο

## Μετατόπιση ισορροπίας λευκού

Μπορείτε να ρυθμίσετε την ισορροπία λευκού σύμφωνα με τις προτιμήσεις σας.

1  - [Μηχανή/Μικρόφωνο] - [ Χειροκίνητες ρυθμίσεις] - [Αλλαγή ισορροπίας λευκού] - επιθυμητή ρύθμιση.

## Περιγραφές στοιχείων μενού

### Off:

Η ισορροπία λευκού προσαρμόζεται αυτόματα.

### Ενεργό ( και ρυθμισμένος αριθμός):

Ρυθμίστε την ισορροπία λευκού χρησιμοποιώντας το  όταν οι εικόνες εμφανίζονται μπλε και  όταν οι εικόνες εμφανίζονται κοκκινωπές.

---

[99] Λίστα στοιχείων μενού | Κάμερα/Μικρόφωνο

## Χαμηλό Lux

Μπορείτε να εγγράψετε φωτεινές έγχρωμες εικόνες, ακόμα και σε αμυδρό φωτισμό.

1  - [Μηχανή/Μικρόφωνο] - [ Χειροκίνητες ρυθμίσεις] - [Χαμηλό Lux] - η ρύθμιση που θέλετε.

## Περιγραφές στοιχείων μενού

### Off:

Δεν χρησιμοποιείται η λειτουργία Χαμηλό Lux.

### Ναι ():

Η λειτουργία Χαμηλό Lux χρησιμοποιείται.

---

[100] Λίστα στοιχείων μενού | Κάμερα/Μικρόφωνο

## Επιλογή σκηνικού

---

Μπορείτε να εγγράψετε εικόνες αποτελεσματικά σε διάφορες καταστάσεις.

- 1 **MENU** - [Μηχανή/Μικρόφωνο] - [🔧 Ρυθμίσεις μηχανής] - [Επιλογή σκηνικού] - η ρύθμιση που θέλετε.

### Περιγραφές στοιχείων μενού

**SCN**  
**AUTO** (Αυτόματα):

Προσαρμόζει αυτόματα την ποιότητα εικόνας.

**☾** (Νυχτερινό σκηνικό)(\*):

Με τη χρήση ενός τριπόδου (πωλείται χωριστά) μπορείτε να τραβήξετε υπέροχες νυχτερινές σκηνές.



**☀️** (Ανατολή και Ηλιοβασίλεμα)(\*):

Αναπαράγει την ατμόσφαιρα σκηνών, όπως η ανατολή και το ηλιοβασίλεμα.



**🔥** (Πυροτεχνήματα)(\*):

Τραβά θεαματικές λήψεις πυροτεχνημάτων.



**🏞️** (Τοπία)(\*):

Τραβά με ευκρίνεια θέματα που βρίσκονται σε μεγάλη απόσταση. Επίσης, αυτή η ρύθμιση δεν επιτρέπει στο προϊόν να εστιάσει στο γυάλινο ή μεταλλικό πλέγμα των παραθύρων που μπορεί να βρίσκονται ανάμεσα στο προϊόν και στο θέμα.



**👤 (Πορτραίτο):**

Αναδεικνύει το θέμα, όπως ανθρώπους ή λουλούδια, δημιουργώντας παράλληλα ένα απαλό φόντο.

**👤 (Φως προβολέα):**

Χάρη σε αυτήν τη ρύθμιση, τα πρόσωπα δεν εμφανίζονται υπερβολικά άσπρα, όταν τα θέματα φωτίζονται με έντονο φως.

**🌊 (Παραλία):**

Τραβά το ζωηρό μπλε του ωκεανού ή μιας λίμνης.

**❄️ (Χιόνι):**

Τραβά ζωηρές φωτογραφίες σε λευκό τοπίο.



\* Προσαρμόζεται για εστίαση μόνο σε θέματα που βρίσκονται σε μεγαλύτερη ακόμα απόσταση.

**Σημείωση**

- Αν ορίσετε το στοιχείο [Επιλογή σκηνικού], οι ακόλουθες ρυθμίσεις ακυρώνονται.
  - White Balance
  - IRIS
  - Shutter Speed
  - 📺 Cinematone

[101] Λίστα στοιχείων μενού | Κάμερα/Μικρόφωνο

**Εφέ φωτογραφίας**

Επιτρέπει τη λήψη πιο εντυπωσιακών εικόνων, με το εφέ που θέλετε.

1 **MENU** - [Μηχανή/μικρόφωνο] - [ Ρυθμίσεις μηχανής] - [Εφέ φωτογραφίας] - η ρύθμιση που θέλετε.

## Περιγραφές στοιχείων μενού

### Off:

Δεν χρησιμοποιεί το Picture Effect.

     (Μηχανή-παιχνίδι):

Επιτρέπει τη λήψη μιας εικόνας με ένα μοναδικό χρωματικό τόνο και τα χρώματα που την περιβάλλουν να είναι σκούρα. Επιλέξτε το εφέ που θέλετε με το στοιχείο [OPTION].

 (Χρώμα ποπ):

Επιτρέπει τη λήψη μιας πολύχρωμης εικόνας με τεχνική σαν εκείνη της pop art, με έμφαση σε ένα χρωματικό τόνο.

  (Αφισοποίηση):

Δημιουργεί την αίσθηση έντονης αντίθεσης και αφηρημένης λήψης, τονίζοντας τα βασικά χρώματα ή βγάζοντας ασπρόμαυρη φωτογραφία. Επιλέξτε το εφέ που θέλετε με το στοιχείο [OPTION].

 (Φωτογραφία ρετρό):

Δημιουργεί την εντύπωση παλαιωμένης φωτογραφίας με χρώματα σέπια και ξεθωριασμένο κοντράστ.

 (Απαλ. υψ. βασ. φωτ.):

Επιτρέπει τη λήψη απαλών, καθαρών εικόνων με έμφαση στη φωτεινότητα.

    (Μερικό χρώμα):

Επιτρέπει τη λήψη μιας εικόνας που δημιουργεί έντονη εντύπωση, αφήνοντας ένα καθορισμένο χρώμα σε τμήματα μιας μονόχρωμης εικόνας. Επιλέξτε το εφέ που θέλετε με το στοιχείο [OPTION].

 (Μονοχρ. υψ. αντίθ.):

Δημιουργεί ζωηρή, έντονη αντίθεση σε ασπρόμαυρο.

### Σημείωση

- Όταν επιλέγετε ένα στοιχείο του [Εφέ φωτογραφίας], οι ακόλουθες λειτουργίες δεν είναι διαθέσιμες.
  - Εγγραφή φωτογραφιών σε λειτουργία εγγραφής ταινίας
  - Κάποιες άλλες λειτουργίες

[102] Λίστα στοιχείων μενού | Κάμερα/Μικρόφωνο

## Cinematone

Αυτό το προϊόν ρυθμίζει αυτόματα την ποιότητα εικόνας της ταινίας, ώστε να μοιάζει με την ατμόσφαιρα των εικόνων από φιλμ.



- 1 **MENU** - [Μηχανή/Μικρόφωνο] - [  Ρυθμίσεις μηχανής] - [  Cinematone] - η ρύθμιση που θέλετε.

## Περιγραφές στοιχείων μενού



### Off :

Δεν χρησιμοποιεί τη λειτουργία Cinematone.

### On:

Χρησιμοποιεί τη λειτουργία Cinematone.

### Σημείωση

- Όταν ενεργοποιείτε ή απενεργοποιείτε αυτήν τη λειτουργία, η εικόνα σταματά προσωρινά.
- Όταν η λειτουργία [  Cinematone] έχει οριστεί σε [Ναι], η ρύθμιση [Επιλογή σκηνικού] αλλάζει σε [Auto].
- Όταν η λειτουργία [  Cinematone] έχει οριστεί σε [Ναι], η ρύθμιση [Εφέ φωτογραφίας] αλλάζει σε [Όχι].

[103] Λίστα στοιχείων μενού | Κάμερα/Μικρόφωνο

## Εξασθένιση

Μπορείτε να εγγράψετε μια μετάβαση με τα ακόλουθα εφέ, προσθέτοντας χρόνο στο διάστημα ανάμεσα στις σκηνές. Επιλέξτε το εφέ που θέλετε στη λειτουργία [STBY] (για σταδιακή εμφάνιση) ή στη λειτουργία [REC] (για σταδιακό σβήσιμο).

- 1 **MENU** - [Μηχανή/Μικρόφωνο] - [  Ρυθμίσεις μηχανής] - [  Fader] - η ρύθμιση που θέλετε.

## Περιγραφές στοιχείων μενού

### Off:

Δεν χρησιμοποιεί εφέ.

### Εξασθένιση λευκού( ):

Σταδιακή εμφάνιση/σταδιακό σβήσιμο με το εφέ του λευκού.



A: Έξοδος

B: Είσοδος

### Εξασθένιση μαύρου( ):

Σταδιακή εμφάνιση/σταδιακό σβήσιμο με το εφέ του μαύρου.

Οι εικόνες που εγγράφονται με το εφέ [Εξασθένηση μαύρου] ίσως να εμφανίζονται σκούρες στην οθόνη ευρετηρίου.



A: Έξοδος

B: Είσοδος

### Σημείωση

- Όταν πιέξετε το κουμπί START/STOP, η ρύθμιση ακυρώνεται.

[104] Λίστα στοιχείων μενού | Κάμερα/Μικρόφωνο

## Χρονοδιακόπτης

Πατήστε PHOTO, για να αρχίσει η αντίστροφη μέτρηση. Η φωτογραφία εγγράφεται έπειτα από 10 δευτερόλεπτα περίπου.

- 1 **MENU** - [Μηχανή/Μικρόφωνο] - [ Ρυθμίσεις μηχανής] - [ Χρονοδιακόπτης] - η ρύθμιση που θέλετε.

### Περιγραφές στοιχείων μενού

**Off:**

Ακυρώνει το χρονοδιακόπτη.

**Ναι (☺):**

Ξεκινά την εγγραφή με χρονοδιακόπτη. Για να ακυρώσετε την εγγραφή, επιλέξτε .

### Συμβουλή

- Ο χρονοδιακόπτης δεν λειτουργεί κατά την εγγραφή φωτογραφιών.

[105] Λίστα στοιχείων μενού | Κάμερα/Μικρόφωνο

## SteadyShot (Ταινία)

Αυτό το προϊόν διαθέτει μια λειτουργία οπτικού SteadyShot που επιτρέπει τη μείωση των κραδασμών της κάμερας κατά τη λήψη με ζουμ, καθώς και κατά τη λήψη με ευρεία γωνία.

- 1 **MENU** - [Κάμερα/Μικρόφωνο] - [ Ρύθμισης κάμερας] - [ SteadyShot] - η

## επιθυμητή ρύθμιση.

### Περιγραφές στοιχείων μενού

#### Έξυπνη ενεργοπ.:

Εγγράφει μια ταινία χρησιμοποιώντας την πιο αποτελεσματική λειτουργία SteadyShot σε αυτό το προϊόν.

#### Ενεργό:

Εγγράφει μια ταινία, χρησιμοποιώντας μια πιο αποτελεσματική λειτουργία SteadyShot. Ωστόσο, οι εικόνες που εμφανίζονται στην οθόνη LCD μικραίνουν γιατί οι εικόνες περικόπτονται.





#### Τυπικό :

Μειώνει τον κραδασμό της κάμερας χρησιμοποιώντας τη λειτουργία SteadyShot κατά τη λήψη σε ευρεία γωνία. Ωστόσο, ο κραδασμός της κάμερας του άξονα κύλισης δεν μειώνεται.

#### Όχι (()):

Δεν χρησιμοποιεί τη λειτουργία SteadyShot.

#### Σημείωση

- Η γωνία προβολής θα αλλάξει, αφού αλλάξετε τις ρυθμίσεις της λειτουργίας [ SteadyShot].
- Όταν θέτετε το [ SteadyShot] στο [Ενεργή], η μεγέθυνση του ζουμ είναι 40x όταν εγγράφετε μια ταινία HD και 30x όταν εγγράφετε μια ταινία 4K.
- Ενώ χρησιμοποιείτε τις ακόλουθες λειτουργίες, δεν μπορείτε να χρησιμοποιήσετε το [Έξυπνη ενεργοπ.]. Εάν χρησιμοποιείτε τις ακόλουθες λειτουργίες ενώ έχει οριστεί το [Έξυπνη ενεργοπ.], το [ SteadyShot] θα αλλάξει σε [Ενεργό].
  - [Ομαλή αργή ΕΓΓΡ.]
  - [Λήψη γκολφ]
  - [ΕΓΓ. υψηλής ταχύτ.]
  - Όταν το [ Φορμά αρχείου] έχει τεθεί στο [ XAVC S 4K]
- Όταν η μπαταρία είναι χαμηλή, η λειτουργία SteadyShot διακόπτεται. Αντικαταστήστε το πακέτο μπαταριών αν το εικονίδιο υπολοίπου μπαταρίας αναβοσβήνει, το οποίο είναι σημάδι ότι η μπαταρία χρειάζεται αλλαγή.

[106] Λίστα στοιχείων μενού | Κάμερα/Μικρόφωνο

## SteadyShot (Φωτογραφία)

Μπορείτε να αντισταθμίσετε τους κραδασμούς της κάμερας. Ορίστε τη ρύθμιση [ SteadyShot] σε [Όχι] όταν χρησιμοποιείτε τρίποδο (πωλείται χωριστά) και θα δημιουργηθεί μια φυσική εικόνα.

1  - [Μηχανή/Μικρόφωνο] - [ Ρυθμίσεις μηχανής] - [ SteadyShot] - η ρύθμιση που θέλετε.

### Περιγραφές στοιχείων μενού

**On:**

Η λειτουργία SteadyShot χρησιμοποιείται.

**Όχι (OFF):**

Η λειτουργία SteadyShot δεν χρησιμοποιείται.

[107] Λίστα στοιχείων μενού | Κάμερα/Μικρόφωνο

## Ψηφιακό ζουμ

Μπορείτε να επιλέξετε το μέγιστο επίπεδο ζουμ. Έχετε υπόψη ότι η ποιότητα εικόνας υποβαθμίζεται, όταν χρησιμοποιείτε το ψηφιακό ζουμ.

1  - [Μηχανή/Μικρόφωνο] - [ Ρυθμίσεις μηχανής] - [Ψηφιακό ζουμ] - η ρύθμιση που θέλετε.

### Περιγραφές στοιχείων μενού

**Off:**

Το ψηφιακό ζουμ δεν μπορεί να χρησιμοποιηθεί.

**250:**

Πραγματοποιείται ψηφιακό ζουμ έως 250.

[108] Λίστα στοιχείων μενού | Κάμερα/Μικρόφωνο

## Φίλτρο/Προστασία

Η λειτουργία SteadyShot βελτιστοποιείται όταν τοποθετείται ένα φίλτρο ή προστασία στο φακό.

1  - [Camera/Mic] - [ Ρυθμίσεις μηχανής] - [Φίλτρο/Προστασία] - επιθυμητή ρύθμιση.

### Περιγραφές στοιχείων μενού

**Off:** Δεν χρησιμοποιεί τη λειτουργία Φίλτρο/Προστασία.

**On (ON):** Ενεργοποιεί τη λειτουργία Φίλτρο/Προστασία.

#### Σημείωση

- Όταν το [Φίλτρο/Προστασία] έχει τεθεί στο [Ναι], η λειτουργία SteadyShot γίνεται ελαφρώς λιγότερο αποτελεσματική.

[109] Λίστα στοιχείων μενού | Κάμερα/Μικρόφωνο

## Οπίσθιος αυτόματος φωτισμός

Αυτό το προϊόν ρυθμίζει αυτόματα την έκθεση για τα θέματα με οπίσθιο φωτισμό.

- 1 **MENU** - [Μηχανή/Μικρόφωνο] - [ Ρυθμίσεις μηχανής] - [Αυτόματος φωτισμός] - η ρύθμιση που θέλετε.

### Περιγραφές στοιχείων μενού

#### On:

Η έκθεση των θεμάτων με οπίσθιο φωτισμό ρυθμίζεται αυτόματα.

#### Off:

Η έκθεση των θεμάτων με οπίσθιο φωτισμό δεν ρυθμίζεται.

[110] Λίστα στοιχείων μενού | Κάμερα/Μικρόφωνο

## Ρύθμ. χειρ. δακτυλίου (μοντέλα με το εικονοσκόπιο)

Μπορείτε να αντιστοιχίσετε ένα στοιχείο μενού που χρησιμοποιείτε συχνά στο δακτύλιο MANUAL.

- 1 **MENU** - [Μηχανή/ Μικρόφωνο] - [ Ρυθμίσεις μηχανής] - [Ρύθμ. χειρ. δακτυλίου] - επιθυμητή ρύθμιση.

### Στοιχεία μενού που μπορείτε να ορίσετε

Ζουμ/Εστίαση/Έκθεση/IRIS/Ταχύτητα κλείστρου/Μεταβ. αυτόμ. έκθεσ./Αλλαγή ισορροπίας λευκού

[111] Λίστα στοιχείων μενού | Κάμερα/Μικρόφωνο

## Φωτισμός NIGHTSHOT (μοντέλα με εικονοσκόπιο)

Όταν εγγράφετε σε ένα σκοτεινό χώρο με τη λειτουργία NightShot, μπορείτε να αλλάξετε τη ρύθμιση φωτισμού υπέρυθρων.

- 1 **MENU** - [Μηχανή/ Μικρόφωνο] - [ Ρυθμίσεις μηχανής] - [Φωτισμός NIGHTSHOT] - επιθυμητή ρύθμιση.

## Περιγραφές στοιχείων μενού

### On:

Εκπέμπει φωτισμού υπέρυθρων.

### Off :

Δεν εκπέμπει φωτισμό υπέρυθρων.

[112] Λίστα στοιχείων μενού | Κάμερα/Μικρόφωνο

## Ανίχνευση προσώπου

Μπορείτε να ρυθμίσετε αυτό το προϊόν ώστε να ανιχνεύει αυτόματα τα πρόσωπα. Αυτό το προϊόν ρυθμίζει αυτόματα την εστίαση/το χρώμα/την έκθεση για το πρόσωπο του επιλεγμένου θέματος.

1  - [Μηχανή/Μικρόφωνο] - [ Πρόσωπο] - [Ανίχνευση προσώπου] - η ρύθμιση που θέλετε.

## Περιγραφές στοιχείων μενού



### Auto:

Ανιχνεύει πρόσωπα.

### Όχι ():

Δεν ανιχνεύει πρόσωπα.

### Σημείωση

- Όταν το [Διπλή ΕΓΓ βίντεο] έχει οριστεί σε [On] και το [ Φορμά αρχείου] έχει οριστεί σε [ 4K], δεν είναι δυνατή η ανίχνευση προσώπων.
- Τα πρόσωπα ίσως να μην ανιχνευτούν, ανάλογα με τις συνθήκες εγγραφής.

### Συμβουλή

- Οι συνθήκες εγγραφής για καλύτερα απόδοση της ανίχνευσης προσώπου είναι οι εξής.
  - Λήψη σε επαρκώς φωτεινό σημείο.
  - Το θέμα δεν φορά γυαλιά, καπέλο ή μάσκα.
  - Το θέμα είναι στραμμένο κατευθείαν στην κάμερα.

[113] Λίστα στοιχείων μενού | Κάμερα/Μικρόφωνο

## Κλείστρο χαμόγελου

Το κλείστρο απελευθερώνεται αυτόματα, όταν το προϊόν εντοπίσει χαμόγελο. Εάν δεν θέλετε να

γίνεται αυτόματα η λήψη φωτογραφιών, επιλέξτε [Όχι].

- 1 **MENU** - [Μηχανή/Μικρόφωνο] - [👤 Πρόσωπο] - [Κλείστρο χαμόγελου] - η ρύθμιση που θέλετε.

## Περιγραφές στοιχείων μενού

### Διπλή καταγραφή ([👤]📷):

Μόνο κατά την εγγραφή ταινίας, το κλείστρο απελευθερώνεται αυτόματα, όταν το προϊόν εντοπίσει χαμόγελο.

### Πάντα ενεργοποιημένο ([👤]ON):

Το κλείστρο απελευθερώνεται αυτόματα, όταν το προϊόν εντοπίσει χαμόγελο σε λειτουργία εγγραφής.

### Off:

Δεν εντοπίζονται χαμόγελα και οι φωτογραφίες δεν εγγράφονται αυτόματα.

### Σημείωση

- Όταν η [Ανίχνευση προσώπου] έχει οριστεί σε [Off], το [Κλείστρο χαμόγελου] δεν είναι διαθέσιμο.
- Όταν το [Διπλή ΕΓΓ βίντεο] έχει οριστεί σε [On] και το [📷] Φορμά αρχείου] έχει οριστεί σε [📷 4K], δεν είναι δυνατή η ανίχνευση προσώπων.
- Ίσως να μην εντοπιστούν χαμόγελα, ανάλογα με τις συνθήκες εγγραφής, τις συνθήκες του θέματα και τη ρύθμιση αυτού του προϊόντος.

[114] Λίστα στοιχείων μενού | Κάμερα/Μικρόφωνο

## Ευαισθησία χαμόγελου

Ορίζει την ευαισθησία ανίχνευσης χαμόγελου για χρήση της λειτουργίας Smile Shutter.

- 1 **MENU** - [Μηχανή/Μικρόφωνο] - [👤 Πρόσωπο] - [Ευαισθησία χαμόγελου] - η ρύθμιση που θέλετε.

## Περιγραφές στοιχείων μενού

### Πλατύ χαμόγελο:

Εντοπίζει ένα μεγάλο χαμόγελο.

### Κανονικό χαμόγελο:

Εντοπίζει ένα κανονικό χαμόγελο.

### Ελαφρύ χαμόγελο:

Εντοπίζει ακόμα και ένα μειδίαμα.

[115] Λίστα στοιχείων μενού | Κάμερα/Μικρόφωνο

## Φλας (Μόνο όταν συνδέετε ένα εξωτερικό φλας)

Επιλέξτε τη ρύθμιση φλας.

Επιλέξτε τη ρύθμιση φλας που θέλετε, όταν εγγράφετε φωτογραφίες χρησιμοποιώντας ένα εξωτερικό φλας (πωλείται χωριστά) συμβατό με αυτό το προϊόν.

1 **MENU** - [Μηχανή/Μικρόφωνο] - [**Φλας**] - [Φλας] - η ρύθμιση που θέλετε.

### Περιγραφές στοιχείων μενού

#### Auto:

Το φλας ενεργοποιείται αυτόματα όταν δεν υπάρχει αρκετός φωτισμός περιβάλλοντος.

#### Ναι (**☑**):

Χρησιμοποιεί πάντα το φλας, ανεξάρτητα από τη φωτεινότητα του χώρου.

#### Όχι (**☒**):

Εγγράφει χωρίς φλας.

#### Σημείωση

- Το φλας δεν λειτουργεί στη λειτουργία εγγραφής ταινίας.

#### Συμβουλή

- Τα σωματίδια (σκόνη, γύρη, κ.λπ.) που αιωρούνται κοντά στο φακό τονίζονται από το φλας και εμφανίζονται σαν λευκά στρογγυλά σημεία. Για να μειωθεί αυτό το φαινόμενο, φωτίστε το χώρο της εγγραφής και εγγράψτε το θέμα χωρίς φλας.

[116] Λίστα στοιχείων μενού | Κάμερα/Μικρόφωνο

## Φλας (Μόνο όταν συνδέετε ένα εξωτερικό φλας)

Μπορείτε να επιλέξετε τη φωτεινότητα για το φως του φλας.

Επιλέξτε τη φωτεινότητα που θέλετε, όταν εγγράφετε φωτογραφίες χρησιμοποιώντας ένα εξωτερικό φλας (πωλείται χωριστά) συμβατό με αυτό το προϊόν.

1 **MENU** - [Μηχανή/Μικρόφωνο] - [**Φλας**] - [Φωτεινότητα φλας] - η ρύθμιση που θέλετε.

### Περιγραφές στοιχείων μενού

#### Υψηλό:

Αυξάνει το επίπεδο του φλας.

#### Κανονική:

Κανονικό επίπεδο φλας



## Χαμηλό:

Μειώνει το επίπεδο του φλας.

[117] Λίστα στοιχείων μενού | Κάμερα/Μικρόφωνο

## Μείωση κόκ ματιών (Μόνο όταν συνδέετε ένα εξωτερικό φλας)

Αποτρέψτε το φαινόμενο των κόκκινων ματιών, ενεργοποιώντας το pre-flash πριν από τη λειτουργία του φλας.

Ορίστε αυτήν τη λειτουργία, όταν εγγράφετε φωτογραφίες χρησιμοποιώντας ένα εξωτερικό φλας (πωλείται χωριστά) συμβατό με αυτό το προϊόν.

1 **MENU** - [Μηχανή/Μικρόφωνο] - [ Φλας] - [Μείωση κόκ ματιών] - η ρύθμιση που θέλετε.

### Περιγραφές στοιχείων μενού

#### Off:

Δεν χρησιμοποιεί τη λειτουργία μείωσης του φαινομένου κόκκινων ματιών.

#### Ναι ():

Χρησιμοποιεί τη λειτουργία μείωσης του φαινομένου κόκκινων ματιών.

#### Σημείωση

- Η λειτουργία μείωσης του φαινομένου κόκκινων ματιών ίσως να μην έχει το επιθυμητό αποτέλεσμα, λόγω μεμονωμένων διαφορών και άλλων συνθηκών.
- Η λειτουργία μείωσης του φαινομένου κόκκινων ματιών δεν λειτουργεί με την αυτόματη εγγραφή με [Κλείστρο χαμόγελου].

[118] Λίστα στοιχείων μενού | Κάμερα/Μικρόφωνο

## Ακύρωση φωνής μου

Μπορείτε να εγγράψετε καθαρά τη φωνή του θέματος, μειώνοντας την ένταση ήχου της φωνής του προσώπου που εγγράφει την ταινία.

1 **MENU** - [Μηχανή/Μικρόφωνο] - [ Μικρόφωνο] - [Ακύρωση φωνής μου].

### Περιγραφές στοιχείων μενού

#### Off:

Δεν μειώνει την ένταση ήχου της φωνής του προσώπου που εγγράφει την ταινία.

**Ναι (🔇):**

Μειώνει την ένταση ήχου της φωνής του προσώπου που εγγράφει την ταινία και εγγράφει καθαρά τη φωνή του θέματος.

### Σημείωση

- Ορίστε τη ρύθμιση [Ακύρωση φωνής μου] σε [Όχι], αν θέλετε να εγγράψετε μια ταινία χωρίς να μειώσετε την ένταση ήχου της φωνής του προσώπου που εγγράφει την ταινία.
- Ανάλογα με τη συνθήκη εγγραφής, δεν μπορείτε να μειώσετε την ένταση ήχου της φωνής του προσώπου που εγγράφει την ταινία.
- Η λειτουργία [Ακύρωση φωνής μου] δεν ενεργοποιείται, όταν είναι συνδεδεμένο στο προϊόν ένα εξωτερικό μικρόφωνο.

[119] Λίστα στοιχείων μενού | Κάμερα/Μικρόφωνο

## Ενσωμ. μικρόφ. ζουμ

Μπορείτε να εγγράψετε μια ταινία με ζωηρό ήχο, κατάλληλο για τη θέση ζουμ.

1 **MENU** - [Μηχανή/Μικρόφωνο] - [🎤 Μικρόφωνο] - [Ενσωμ. μικρόφ. ζουμ] - η ρύθμιση που θέλετε.

### Περιγραφές στοιχείων μενού

**Off:**

Το μικρόφωνο δεν εγγράφει ήχο, ανάλογα με τη σμίκρυνση ή τη μεγέθυνση.

**Ναι (🎤):**

Το μικρόφωνο εγγράφει ήχο, ανάλογα με τη σμίκρυνση ή τη μεγέθυνση.

### Σημείωση

- Όταν ορίζετε τη ρύθμιση [Επίπεδο εγγρ. ήχου] σε [Χειροκίνητα], η ρύθμιση [Ενσωμ. μικρόφ. ζουμ] ορίζεται αυτόματα σε [Όχι].

[120] Λίστα στοιχείων μενού | Κάμερα/Μικρόφωνο

## Αυτ. μείωσ. θορ. ανέμ.

Αυτή η λειτουργία αποκόπτει αυτόματα τον χαμηλού εύρους θόρυβο του ανέμου, ανάλογα με το επίπεδο θορύβου, κατά την εγγραφή με το ενσωματωμένο μικρόφωνο.

1 **MENU** - [Μηχανή/Μικρόφωνο] - [🎤 Μικρόφωνο] - [Αυτ. μείωσ. θορ. ανέμ.] - η

## | ρύθμιση που θέλετε.

### Περιγραφές στοιχείων μενού

**Όχι (OFF):**

Δεν μειώνει το θόρυβο του ανέμου.

**On:**

Μειώνει το θόρυβο του ανέμου.

#### Σημείωση

- Όταν ορίζετε τη ρύθμιση [Αυτ. μείωσ. θορ. ανέμ.] σε [Όχι], η ρύθμιση Ευφυές αυτόματο ορίζεται σε [Όχι].
- Η λειτουργία [Αυτ.μείωσ. θορ.ανέμ.] δεν λειτουργεί, όταν έχει συνδεθεί εξωτερικό μικρόφωνο στο προϊόν.

[121] Λίστα στοιχείων μενού | Κάμερα/Μικρόφωνο

## Λειτουργία ήχου

Μπορείτε να αλλάξετε τη μορφή του ήχου εγγραφής.

1 **MENU** - [Μηχανή/Μικρόφωνο] - [Μικρόφωνο] - [Λειτουργία ήχου] - η ρύθμιση που θέλετε.

### Περιγραφές στοιχείων μενού

**5.1ch Surround (5.1ch):**

Εγγράφει ήχο surround 5.1 καναλιών.

**2ch Stereo (2ch):**

Εγγράφει ήχο στερεοφωνικά σε 2 κανάλια.

#### Σημείωση

- Η λειτουργία [5.1ch Surround] είναι διαθέσιμη όταν η ρύθμιση [Φορμά αρχείου] έχει οριστεί σε [HD AVCHD].
- Η μορφή του ήχου εγγραφής σε ταινίες XAVC S ορίζεται αυτόματα σε [2ch Stereo] και δεν μπορεί να αλλάξει.

[122] Λίστα στοιχείων μενού | Κάμερα/Μικρόφωνο

## Επίπεδο εγγρ. ήχου

Μπορείτε να προσαρμόσετε το επίπεδο εγγραφής ήχου.

- 1 **MENU** - [Μηχανή/Μικρόφωνο] - [ Μικρόφωνο] - [Επίπεδο εγγρ. ήχου] - η ρύθμιση που θέλετε.

## Περιγραφές στοιχείων μενού

### Auto:

Το επίπεδο εγγραφής ήχου προσαρμόζεται αυτόματα.

### Χειροκίνητα ( ±):

Προσαρμόστε το επίπεδο εγγραφής ήχου με το  για να αυξήσετε το επίπεδο και με το  για να μειώσετε το επίπεδο.

### Σημείωση

- Η τιμή που ορίζεται με μη αυτόματο τρόπο μηδενίζεται κάθε φορά που εναλλάσσετε μεταξύ [Αυτόματα] και [Χειροκίνητα].
- Όταν ορίζετε τη ρύθμιση [Επίπεδο εγγρ. ήχου] σε [Χειροκίνητα], η ρύθμιση Ενσωμ. μικρόφ. ζουμ αλλάζει σε [Όχι].
- Κατά τον έλεγχο του επιπέδου, συνιστάται η χρήση ακουστικών για το χειρισμό.
- Όταν εγγράφεται συνεχώς δυνατός ήχος, μειώστε εκ των προτέρων το επίπεδο εγγραφής για να εγγράφεται δυναμικός ήχος.
- Ο οριοθέτης είναι πάντα ενεργός, ανεξάρτητα από την τιμή της ρύθμισης για το επίπεδο εγγραφής.
- Όταν χρησιμοποιείτε αποκλειστικό μικρόφωνο που συνδέεται μέσω της υποδοχής αξεσουάρ Multi interface, η ρύθμιση του επιπέδου εγγραφής θα είναι άκυρη και δεν θα μπορείτε να ρυθμίσετε το επίπεδο εγγραφής.
- Αφού ρυθμίσετε το στοιχείο [Ακύρωση φωνής μου] σε [Ναι], δεν μπορείτε να αλλάξετε πλέον το επίπεδο εγγραφής ήχου.

[123] Λίστα στοιχείων μενού | Κάμερα/Μικρόφωνο

## Το κουμπί μου

Μπορείτε να αντιστοιχίσετε τις λειτουργίες που χρησιμοποιείτε συχνά κατά την εγγραφή σε ένα από τα κουμπιά My Buttons.

- 1 **MENU** - [Μηχανή/ Μικρόφωνο] - [ Υποβοήθηση λήψης] - [Το κουμπί μου].

- 2 Επιλέξτε το στοιχείο μενού που θέλετε να αντιστοιχίσετε σε ένα από τα κουμπιά, χρησιμοποιώντας τα πλήκτρα  / .

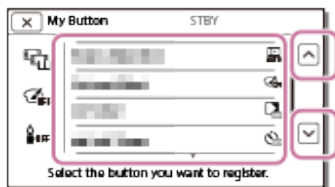

- 3 Επιλέξτε ένα από τα κουμπιά My Buttons στο οποίο θα αντιστοιχιστεί το στοιχείο μενού.

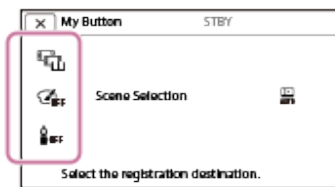

- 4 Επιλέξτε το .

[124] Λίστα στοιχείων μενού | Κάμερα/Μικρόφωνο

## Μεγεθυντ. εστίασης (μοντέλα με το εικονοσκόπιο)

Μπορείτε να μεγεθύνετε μια εικόνα που εμφανίζεται στο κέντρο της οθόνης LCD περίπου κατά 2,0 φορές για να επιβεβαιώσετε την καθαρότητα της εστίασης.

- 1  - [Μηχανή/ Μικρόφωνο] - [ Βοήθεια λήψης] - [Μεγεθυντ. εστίασης] - επιθυμητή ρύθμιση.

### Περιγραφές στοιχείων μενού

#### Off:

Δεν μεγεθύνει εικόνες.

#### On:

Μεγεθύνει εικόνες.

#### Σημείωση

- Αν και η εικόνα που εμφανίζεται σε αυτό το προϊόν έχει μεγεθυνθεί, η εγγεγραμμένη εικόνα δεν μεγεθύνεται.
- Η εικόνα που εξέρχεται σε εξωτερική μηχανή δεν μεγεθύνεται.

[125] Λίστα στοιχείων μενού | Κάμερα/Μικρόφωνο

## Γραμμή πλέγματος

Μπορείτε να εμφανίσετε τις γραμμές και να ελέγξετε αν το θέμα είναι οριζόντιο ή κατακόρυφο.

- 1 **MENU** - [Μηχανή/Μικρόφωνο] - [ Υποβοήθηση λήψης] - [Γραμμή πλέγματος] - η ρύθμιση που θέλετε.

## Περιγραφές στοιχείων μενού

### Off:

Δεν εμφανίζει τις γραμμές πλέγματος.

### On:

Εμφανίζει τις γραμμές πλέγματος.

### Συμβουλή

- Η τοποθέτηση του θέματος στο σημείο διασταύρωσης των γραμμών πλέγματος δημιουργεί μια ισορροπημένη σύνθεση.
- Οι γραμμές δεν εγγράφονται.
- Το εξωτερικό πλαίσιο γραμμών πλέγματος δείχνει την περιοχή εμφάνισης μιας τηλεόρασης που δεν είναι συμβατή με την εμφάνιση σε πλήρη pixel.

[126] Λίστα στοιχείων μενού | Κάμερα/Μικρόφωνο

## Ρύθμιση προβολής

Μπορείτε να ορίσετε τη διάρκεια εμφάνισης των εικονιδίων ή των ενδείξεων στην οθόνη LCD κατά την εγγραφή.

- 1 **MENU** - [Μηχανή/Μικρόφωνο] - [ Υποβοήθηση λήψης] - [Ρύθμιση προβολής] - η ρύθμιση που θέλετε.

## Περιγραφές στοιχείων μενού

### Auto:

Τα στοιχεία εμφανίζονται για περίπου 3 δευτερόλεπτα.

Εμφανίζονται τα κουμπιά εγγραφής και ζουμ στην οθόνη LCD.

### On:

Τα στοιχεία εμφανίζονται πάντα. Δεν εμφανίζονται τα κουμπιά εγγραφής και ζουμ στην οθόνη LCD.

### Σημείωση

- Δεν μπορείτε να αλλάξετε τη ρύθμιση για τα εικονίδια ή τις ενδείξεις στην οθόνη LCD σε λειτουργία αναπαραγωγής.

---

[127] Λίστα στοιχείων μενού | Κάμερα/Μικρόφωνο

## Ζέβρα

---

Μπορείτε να εμφανίσετε ένα μοτίβο ζέβρας ως οδηγό για να ρυθμίσετε τη φωτεινότητα.

1 **MENU** - [Μηχανή/ Μικρόφωνο] - [ Βοήθεια λήψης] - [Ζέβρα] - επιθυμητή ρύθμιση.

### Περιγραφές στοιχείων μενού

#### Off:

Δεν εμφανίζει το μοτίβο ζέβρας.

#### 70 (70):

Εμφανίζει το μοτίβο ζέβρας πάνω από το κομμάτι μιας εικόνας που υπερβαίνει το επίπεδο φωτεινότητας περίπου 70 IRE.

#### 100 (100):

Εμφανίζει το μοτίβο ζέβρας πάνω από το κομμάτι μιας εικόνας που υπερβαίνει το επίπεδο φωτεινότητας περίπου 100 IRE.

Το IRE (Ινστιτούτο Μηχανικών Ραδιοφώνου) είναι ένα μέτρο του επιπέδου του σήματος βίντεο που χρησιμοποιείται ως βάση φωτεινότητας. Το επίπεδο αναφοράς (επίπεδο βάση) τίθεται στο 0 (%) και το μέγιστο επίπεδο (τελείως άσπρο επίπεδο) τίθεται στο 100 (%).

#### Σημείωση

- Με ένα θέμα που υπερβαίνει ένα επίπεδο φωτεινότητας 100 IRE, η εικόνα μπορεί να υπερεκτεθεί.

#### Συμβουλή

- Το μοτίβο ζέβρας δεν θα εγγραφεί με την εικόνα.

---

[128] Λίστα στοιχείων μενού | Κάμερα/Μικρόφωνο

## Έμφαση

---

Μπορείτε να εμφανίσετε μια εικόνα στην οθόνη LCD με τα περιγράμματα της ενισχυμένα με χρώματα. Αυτή η λειτουργία σας βοηθά να ρυθμίσετε την εστίαση.

1 **MENU** - [Μηχανή/ Μικρόφωνο] - [ Βοήθεια λήψης] - [Έμφαση] - επιθυμητή ρύθμιση.

### Περιγραφές στοιχείων μενού

**Off:**

Δεν εμφανίζει τα ενισχυμένα περιγράμματα.

**PEAK W (Λευκό)**

Εμφανίζει τα ενισχυμένα περιγράμματα σε λευκό.

**PEAK R (Κόκκινο)**

Εμφανίζει τα ενισχυμένα περιγράμματα σε κόκκινο.

**PEAK Y (Κίτρινο)**

Εμφανίζει τα ενισχυμένα περιγράμματα σε κίτρινο.

**Σημείωση**

- Τα ενισχυμένα περιγράμματα μπορεί να μην εμφανίζονται σε σκοτεινή τοποθεσία.

**Συμβουλή**

- Τα ενισχυμένα περιγράμματα δεν θα εγγραφούν στην εικόνα.

[129] Λίστα στοιχείων μενού | Κάμερα/Μικρόφωνο

**Εμφ. επιπ. ήχου**

Μπορείτε να επιλέξετε εάν θα εμφανίζεται ή όχι ο μετρητής του επιπέδου ήχου. Το σχήμα του μετρητή επιπέδου ήχου διαφέρει, ανάλογα με τη ρύθμιση [Λειτουργία ήχου].

- 1 **MENU** - [Μηχανή/Μικρόφωνο] - [ Υποβοήθηση λήψης] - [Εμφ. επιπ. ήχου] - η ρύθμιση που θέλετε.

**Περιγραφές στοιχείων μενού****On:**

Εμφανίζει το μετρητή επιπέδου ήχου.

**Off:**

Δεν εμφανίζει το μετρητή επιπέδου ήχου.

[130] Λίστα στοιχείων μενού | Ποιότ./μέγ. εικόνας

**Λειτουργία ΕΓΓ**





Μπορείτε να επιλέξετε την ποιότητα εικόνας που θέλετε για τις ταινίες AVCHD. Ο χρόνος εγγραφής ή ο τύπος της συσκευής μέσου στην οποία μπορούν να αντιγραφούν οι εικόνες μπορεί να διαφέρουν, ανάλογα με την επιλεγμένη ποιότητα εικόνας.

- 1 **MENU** - [Ποιότ./μέγ. εικόνας] - [ Λειτουργία ΕΓΓ] - η επιθυμητή ρύθμιση.



## Περιγραφές στοιχείων μενού

Όταν το [  Φορμά αρχείου] έχει τεθεί στο [  XAVC S 4K], [60Mbps ] ή το [100Mbps ] μπορεί να επιλεγεί.

Όταν το [  Φορμά αρχείου] έχει τεθεί στο [  XAVC S HD], μπορείτε μόνο να επιλέξετε [50Mbps ] κατά την κανονική εγγραφή και [60Mbps ] ή [100Mbps ] κατά την [ΕΓΓ. υψηλής ταχύτ.].

Όταν η ρύθμιση [  Φορμά αρχείου] ορίζεται σε [  AVCHD]:

### Εξαιρ. ποιότητα :

Εγγράφει μια εικόνα στην υψηλότερη δυνατή ποιότητα (όταν είναι σε 60i (\*)/50i (\*\*)/24p (\*)/25p (\*\*)).

### Υψηλή ποιότητα :

Εγγράφει μια ταινία ανώτερης ποιότητας (σε 60i (\*)/50i (\*\*)/24p (\*)/25p (\*\*)).

### Τυπικό :

Εγγράφει μια ταινία κανονικής ποιότητας 60i (\*)/50i (\*\*).

### Long Time :

Εγγράφει μια ταινία μεγάλης διάρκειας (σε 60i (\*)/50i (\*\*)).







### Ποιότητα 60p (\*)/Ποιότητα 50p (\*\*)



Εγγράφει μια ταινία σε 60p (\*)/50p (\*\*).



\* Συσκευή συμβατή με 1080 60i

\*\* Συσκευή συμβατή με 1080 50i

## Συμβουλή



- Οι τύποι των μέσων στα οποία μπορούν να αποθηκευτούν οι εικόνες εξαρτώνται από την επιλεγμένη ποιότητα εικόνας.
  - Ποιότητα 60p  (\*)/Ποιότητα 50p  (\*\*)/Εξαιρ. ποιότητα : Κάρτα μνήμης, εξωτερικός σκληρός δίσκος USB, δίσκοι Blu-ray
  - Υψηλή ποιότητα /Τυπική /Μακρύς χρόνος : Κάρτα μνήμης, εξωτερικός σκληρός δίσκος USB, δίσκοι Blu-ray, δίσκοι εγγραφής AVCHD

\* Συσκευή συμβατή με 1080 60i: Η [Ποιότητα 60p ] μπορεί να οριστεί μόνο όταν ο [  Ρυθμός καρτέ] έχει οριστεί σε [60p].

\*\* Συσκευή συμβατή με 1080 50i: [Ποιότητα 50p ] μπορεί να οριστεί μόνο όταν ο [  Ρυθμός καρτέ] έχει οριστεί σε [50p].

[131] Λίστα στοιχείων μενού | Ποιότ./μέγ. εικόνας

## Ρυθμός καρτέ

Μπορείτε να επιλέξετε το ρυθμό καρτέ που θέλετε να χρησιμοποιηθεί για να εγγράψετε ταινίες XAVC S 4K, ταινίες XAVC S HD ή ταινίες AVCHD. Ορίστε πρώτα το [  Ρυθμό καρτέ], πριν να ορίσετε το [  Λειτουργία ΕΓΓ].

## 1 MENU - [Ποιότ./μέγ. εικόνας] - [Ρυθμός καρτέ] - η επιθυμητή ρύθμιση.

- Οι διαθέσιμες ρυθμίσεις ρυθμού καρτέ ποικίλλουν, ανάλογα με το φορμά εγγραφής. Δείτε τα ακόλουθα.

### Διαθέσιμες ρυθμίσεις ρυθμού καρτέ

#### XAVC S 4K:

30p(\*)/25p(\*\*)

24p(\*)

#### XAVC S HD:

60p(\*)/50p(\*\*)

30p(\*)/25p(\*\*)

24p(\*)

#### AVCHD:

60i(\*)/50i(\*\*)

60p(\*)/50p(\*\*)

24p(\*)/25p(\*\*)

### Περιγραφές στοιχείων μενού

#### 60i(\*)/50i(\*\*):

Είναι η συνηθισμένη ρύθμιση για την εγγραφή ταινιών AVCHD.

#### 60p(\*)/50p(\*\*):

Μπορείτε να εγγράψετε ταινίες με όγκο δεδομένων διπλάσιο των 60i(\*) ή 50i(\*\*)/30p(\*) ή 25p(\*\*) ανά μονάδα χρόνου. Όταν αναπαράγετε στην τηλεόραση μια ταινία που έχει εγγραφεί με αυτήν τη ρύθμιση, η τηλεόραση πρέπει να είναι συμβατή με την αναπαραγωγή ταινιών 60p(\*) ή 50p(\*\*) και πρέπει να ρυθμίσετε το στοιχείο [Ανάλυση HDMI] σε 1080p.

#### 30p(\*):

Συνιστάται να χρησιμοποιείτε τρίποδο, όταν εγγράφετε ταινίες με αυτήν τη ρύθμιση.

#### 24p(\*)/25p(\*\*):

Με αυτήν τη ρύθμιση μπορείτε να εγγράψετε ταινίες που προσεγγίζουν την ατμόσφαιρα κινηματογραφικών ταινιών. Συνιστάται να χρησιμοποιείτε τρίποδο, όταν εγγράφετε ταινίες με αυτήν τη ρύθμιση.

\* Συσκευή συμβατή με 1080 60i

\*\* Συσκευή συμβατή με 1080 50i

### Σημείωση

- Τα μέσα στα οποία μπορούν να αποθηκευτούν οι εγγεγραμμένες εικόνες εξαρτώνται από τη ρύθμιση στο στοιχείο [Λειτουργία REC].

[132] Λίστα στοιχείων μενού | Ποιότ./μέγ. εικόνας

## Διπλή ΕΓΓ βίντεο

Μπορείτε να ενεργοποιήσετε και να απενεργοποιήσετε τη διπλή λειτουργία εγγραφής (εγγραφή μιας ταινίας MP4 κατά την εγγραφή ταινίας).

Η [Διπλή ΕΓΓ βίντεο] είναι το σύστημα εγγραφής ταινιών MP4 ταυτόχρονα με την εγγραφή ταινιών XAVC S ή ταινιών AVCHD. Τα αρχεία MP4 είναι κατάλληλα για δημοσίευση στο διαδίκτυο και πρακτικά για κοινοποίηση των ταινιών μετά την εγγραφή τους.

Όταν δημιουργείτε μια ταινία με στιγμιότυπα, πρέπει να ορίσετε τη [Διπλή ΕΓΓ βίντεο] σε [On] επειδή η ταινία με στιγμιότυπα δημιουργείται με το Highlight Movie Maker, το οποίο χρησιμοποιεί την ταινία MP4 που εγγράφεται ταυτόχρονα. (Στην προεπιλεγμένη ρύθμιση, ορίζεται το [On].)

## 1 - [Ποιότητα/μέγεθος εικόνας] - [Διπλή ΕΓΓ βίντεο] - η επιθυμητή ρύθμιση.

### Περιγραφές στοιχείων μενού













**Ναι :**

Εγγράφει μια ταινία MP4, όταν γίνεται εγγραφή μιας ταινίας 4K ή HD.

**Off :**

Δεν εγγράφει ταινία MP4, όταν γίνεται εγγραφή μιας ταινίας 4K ή HD.

#### Σημείωση

- Όταν ικανοποιείται οποιαδήποτε από τις παρακάτω συνθήκες, η ρύθμιση [Διπλή ΕΓΓ. βίντεο] ορίζεται σε [Όχι].
  - Η ρύθμιση [ Λειτουργία REC] έχει οριστεί σε [Ποιότητα 60p  (συσκευή συμβατή με 1080 60i)]/[Ποιότητα 50p  (συσκευή συμβατή με 1080 50i)].
  - Η ρύθμιση [ Φορμά αρχείου] έχει οριστεί σε [ XAVC S HD] και η ρύθμιση [ Ρυθμός καρέ] έχει οριστεί σε 60p (συσκευή συμβατή με 1080 60i)/50p (συσκευή συμβατή με 1080 50i).
  - Κατά τη λειτουργία [Χειρισμός πολλαπλών μηχανών]
- Οι ακόλουθες λειτουργίες δεν μπορούν να χρησιμοποιηθούν όταν το [Διπλή ΕΓΓ. βίντεο] έχει τεθεί στο [Ναι]. (Στην προεπιλεγμένη ρύθμιση, ορίζεται το [On].)
  - Διπλή καταγραφή (Όταν το [ Φορμά αρχείου] έχει τεθεί στο [ XAVC S 4K].)
  - Κλείδωμα στο AF (Όταν το [ Φορμά αρχείου] έχει τεθεί στο [ XAVC S 4K].)
  - Ανίχνευση προσώπου (Όταν το [ Φορμά αρχείου] έχει τεθεί στο [ XAVC S 4K].)
  - Όταν το [ SteadyShot] έχει τεθεί στο [έξυπνη ενεργοπ.].
- Όταν ορίζετε το [Διπλή ΕΓΓ βίντεο] σε [Off], η ταινίες με στιγμιότυπα δεν δημιουργούνται με το Highlight Movie Maker.
- Οι ταινίες 24p μπορούν να εγγραφούν ταυτόχρονα, αλλά δεν μπορούν να χρησιμοποιηθούν για ταινίες με στιγμιότυπα.

#### Συμβουλή

- Τα φορμά αρχείου XAVC S και AVCHD είναι κατάλληλα για αντιγραφή εικόνων σε δίσκους Blu-ray ή για δημιουργία δίσκων Blu-ray. Το φορμά αρχείου MP4 είναι κατάλληλο για δημοσίευση στο διαδίκτυο.
- Εάν συνδέσετε αυτό το προϊόν με το smartphone σας μέσω Wi-Fi, μπορείτε να μεταφέρετε ταινίες MP4 στο smartphone με το Imaging Edge Mobile. Είναι πανεύκολο να μοιραστείτε τα συναισθήματα σας από οποιοδήποτε μέρος, ανά πάσα στιγμή.
- Όταν το [Διπλή ΕΓΓ βίντεο] έχει οριστεί σε [On], ο προβλεπόμενος χρόνος εγγραφής ταινιών XAVC

S/AVCHD μειώνεται, καθώς οι ταινίες MP4 εγγράφονται ταυτόχρονα και καταλαμβάνουν μεγάλο μέρος της εσωτερικής μνήμης (μοντέλα με εσωτερική μνήμη) ή της κάρτας μνήμης. Ο χρόνος εγγραφής αυξάνεται, αν οριστεί σε [Off], αλλά δεν μπορείτε να δημιουργήσετε ταινίες με στιγμιότυπα με το Highlight Movie Maker.

- Για να διαγράψετε ταινίες MP4 που έχουν εγγραφεί ταυτόχρονα, αγγίξτε το εικονίδιο  στην Οθόνη Προβολής εκδήλωσης και αλλάξτε το φορμά της ταινίας που θέλετε να διαγράψετε σε MP4.

[133] Λίστα στοιχείων μενού | Ποιότ./μέγ. εικόνας

## Φορμά αρχείου

Ορίστε το φορμά εγγραφής για εγγραφή και αναπαραγωγή.

- 1  - [Ποιότ./μέγ. εικόνας] -  Φορμά αρχείου] - η επιθυμητή ρύθμιση.

### Περιγραφές στοιχείων μενού

#### XAVC S 4K:

Εγγράφει εικόνες 4K στη μορφή XAVC S.

Αυτή η ρύθμιση είναι ακατάλληλη για παρακολούθηση σε τηλεόραση 4K. Γίνεται εναλλαγή μεταξύ εγγραφής και αναπαραγωγής.

Οι ταινίες που μπορείτε να αναπαράγετε αλλάζουν επίσης ανάλογα με την τιμή ρύθμισης  Ρυθμός καρέ].

#### XAVC S HD:

Εγγράφει εικόνες HD (υψηλής ανάλυσης) σε φορμά XAVC S.

Αυτή η ρύθμιση είναι κατάλληλη για παρακολούθηση σε τηλεόραση HD (υψηλής ανάλυσης). Γίνεται εναλλαγή μεταξύ εγγραφής και αναπαραγωγής.

#### AVCHD:

Εγγράφει εικόνες HD (υψηλής ανάλυσης) σε φορμά AVCHD.

Αυτή η ρύθμιση είναι κατάλληλη για παρακολούθηση σε τηλεόραση HD (υψηλής ανάλυσης) και σε δίσκο Blu-ray. Γίνεται εναλλαγή μεταξύ εγγραφής και αναπαραγωγής.

[134] Λίστα στοιχείων μενού | Ποιότ./μέγ. εικόνας

## Μέγεθος εικόνα

Μπορείτε να επιλέξετε μέγεθος για τις φωτογραφίες που πρόκειται να τραβήξετε. Ο αριθμός των φωτογραφιών που μπορείτε να τραβήξετε διαφέρει, ανάλογα με το επιλεγμένο μέγεθος εικόνας.

- 1  - [Ποιότ./μέγ. εικόνας] -  Μέγ. εικόνας] - η επιθυμητή ρύθμιση.

- Το μέγεθος εικόνας ρυθμίζεται σύμφωνα με τη μορφή που έχει επιλεγεί στο στοιχείο [

 Φορμά αρχείου].
**16:9** L (16.6M) (\*)**4:3** L (12.5M) (\*)**16:9** M (8.3M)**4:3** M (6.2M) (\*)**16:9** S (2.1M)**4:3** S (VGA) (\*)

\* Δεν μπορεί να επιλεγεί σε λειτουργία εγγραφής ταινίας. (Το L, εάν έχει επιλεγεί, θα αλλάξει σε M.)

### Σημείωση

- Το μέγεθος εικόνας που επιλέγεται με αυτήν τη ρύθμιση, εφαρμόζεται και στις φωτογραφίες που λαμβάνονται με τη λειτουργία διπλής λήψης.
- Η τεχνολογία By Pixel Super Resolution χρησιμοποιείται για την εγγραφή φωτογραφίες μεγέθους L και φωτογραφίες μεγέθους M (που εγγράφονται από τη λειτουργία Διπλής καταγραφής κατά την εγγραφή ταινιών AVCHD/XAVC S HD).

[135] Λίστα στοιχείων μενού | Ασύρματο

## Χειρισ. με Smartphone

Μπορείτε να χρησιμοποιήσετε το smartphone σας ως ασύρματο τηλεχειριστήριο.

1 **MENU** - [Ασύρματα] - [📶Λειτουργία] - [Χειρισ. με Smartphone].

[136] Λίστα στοιχείων μενού | Ασύρματο



## Χειρισμός πολλαπλών μηχανών

Μπορείτε να ελέγξετε άλλες κάμερες που έχουν συνδεθεί με αυτό το προϊόν μέσω Wi-Fi. Για λεπτομέρειες, ανατρέξτε στο «Σχετικό θέμα».

[137] Λίστα στοιχείων μενού | Ασύρματο

## Αποστολή σε smartphone

Μεταφέρετε εικόνες που έχουν εγγραφεί με αυτό το προϊόν στο smartphone.

- 1 Πατήστε το κουμπί  σε αυτό το προϊόν, για να εισέλθετε στη λειτουργία αναπαραγωγής.
- 2  - [Ασύρματα] -  [Λειτουργία] - [Αποσ. σε smartphone].



### Σημείωση

- Μην κλείσετε την οθόνη LCD όταν γίνεται μεταφορά αρχείων. Η μεταφορά θα διακοπεί.

[138] Λίστα στοιχείων μενού | Ασύρματο

## Αποστολή σε υπολογιστή

Μεταφέρετε εικόνες που έχουν εγγραφεί με αυτό το προϊόν στον υπολογιστή σας.

- 1 Πατήστε το κουμπί  σε αυτό το προϊόν, για να εισέλθετε στη λειτουργία αναπαραγωγής.
- 2  - [Ασύρματα] -  [Λειτουργία] - [Αποστολή σε υπολ.].



### Σημείωση

- Μην κλείσετε την οθόνη LCD όταν γίνεται μεταφορά αρχείων. Η μεταφορά θα διακοπεί.

[139] Λίστα στοιχείων μενού | Ασύρματο

## Προβολή σε τηλεόραση

Μπορείτε να προβάλλετε εικόνες σε τηλεόραση που είναι συμβατή με τη λειτουργία δικτύου, μεταφέροντας τις εικόνες από αυτό το προϊόν χωρίς να συνδέσετε το προϊόν και την τηλεόραση με καλώδιο. Ανάλογα με την τηλεόραση, ίσως χρειαστεί να γίνουν κάποιες ρυθμίσεις στην τηλεόραση πριν από την αναπαραγωγή. Για λεπτομέρειες, ανατρέξτε στο εγχειρίδιο οδηγιών της τηλεόρασης.

- 1 Πατήστε  σε αυτό το προϊόν, για να εισέλθετε στη λειτουργία αναπαραγωγής.
- 2  - [Ασύρματα] -  [Λειτουργία] - [Προβολή σε τηλεόρ.].

## Σημείωση

- Μην κλείσετε την οθόνη LCD όταν γίνεται μεταφορά αρχείων. Η μεταφορά θα διακοπεί.

[140] Λίστα στοιχείων μενού | Ασύρματο

## Λειτουργία πτήσης

Όταν επιβιβάζετε σε αεροπλάνο, μπορείτε να απενεργοποιήσετε προσωρινά τη λειτουργία Wi-Fi.

- 1 **MENU** - **[Ασύρματα]** - **[Ρύθμιση]** - **[Λειτουργία αεροπλάνου]** - η λειτουργία που θέλετε.

### Περιγραφές στοιχείων μενού

#### Off:

Κανονική ρύθμιση.

#### Ναι (✈):

Χρησιμοποιήστε αυτήν τη ρύθμιση όταν επιβιβάζετε σε αεροπλάνο.

[141] Λίστα στοιχείων μενού | Ασύρματο

## Ρύθμιση χειρ. πολλ. καμ

Μπορείτε να ρυθμίσετε τη μέθοδο σύνδεσης για τον έλεγχο πολλαπλών καμερών.

- 1 **MENU** - **[Ασύρματα]** - **[Ρύθμιση]** - **[Ρύθμιση χειρ. πολλ. καμ]** - η λειτουργία που θέλετε.

### Περιγραφές στοιχείων μενού

#### Μεμον. σύνδεση:

Χειρισμός μίας κάμερας.

#### Πολλαπλή σύνδεση:

Χειρισμός πολλών καμερών.

[142] Λίστα στοιχείων μενού | Ασύρματο

## Πάτημα WPS

Εάν το σημείο πρόσβασής σας έχει ένα κουμπί WPS, μπορείτε να καταχωρίσετε το σημείο πρόσβασης σε αυτό το προϊόν εύκολα.

- 1 **MENU** - **[Ασύρματα]** - **[Ρύθμιση]** - **[Πάτημα WPS]**.
- 2 **Πατήστε το κουμπί WPS στο σημείο πρόσβασης που θέλετε να καταχωρίσετε.**

### Σημείωση

- Για το [Πάτημα WPS], η ασφάλεια του σημείου πρόσβασης πρέπει να είναι WPA ή WPA2 και να υποστηρίζεται η μέθοδος του κουμπιού WPS. Αν η ασφάλεια του σημείου πρόσβασης έχει οριστεί σε WEP ή αν το σημείο πρόσβασης δεν υποστηρίζει τη μέθοδο του κουμπιού WPS, καταχωρίστε με μη αυτόματο τρόπο το σημείο πρόσβασης.
- Για λεπτομέρειες σχετικά με τις υποστηριζόμενες λειτουργίες και ρυθμίσεις του σημείου πρόσβασης, ανατρέξτε στο εγχειρίδιο του σημείου πρόσβασης ή επικοινωνήστε με το διαχειριστή του σημείου πρόσβασης.
- Ανάλογα με τις συνθήκες περιβάλλοντος, όπως εμπόδια ανάμεσα σε αυτό το προϊόν και στο σημείο πρόσβασης, η κατάσταση του σήματος και το υλικό του τοίχου κ.λπ. ίσως να μην είναι δυνατή η σύνδεση ή η απόσταση επικοινωνίας να είναι μικρότερη. Μετακινήστε το προϊόν ή μειώστε την απόσταση ανάμεσα στο προϊόν και στο σημείο πρόσβασης.

[143] Λίστα στοιχείων μενού | Ασύρματο

## Ρυθ. σημείου πρόσβ.

Μπορείτε να καταχωρήσετε το σημείο πρόσβασής σας χειροκίνητα. Πριν να ξεκινήσετε τη διαδικασία, ελέγξτε το όνομα SSID, τη λειτουργία ασφαλείας και τον κωδικό πρόσβασης του σημείου πρόσβασης. Ο κωδικός πρόσβασης μπορεί να είναι προρυθμισμένος σε ορισμένες συσκευές. Για λεπτομέρειες, ανατρέξτε στις οδηγίες λειτουργίας του σημείου πρόσβασης ή επικοινωνήστε με το διαχειριστή.

- 1 **MENU** - **[Ασύρματα]** - **[Ρυθμίσεις]** - **[Ρυθ. σημείου πρόσβ.]**.
- 2 **Επιλέξτε το σημείο πρόσβασης που θέλετε να καταχωρίσετε.**

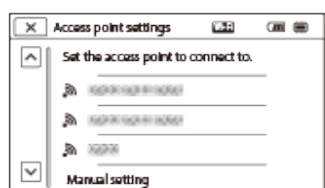

**Το σημείο πρόσβασης που θέλετε εμφανίζεται:**

Επιλέξτε το σημείο πρόσβασης.

**Το σημείο πρόσβασης που θέλετε δεν εμφανίζεται:**



Επιλέξτε [Χειροκ. ρύθμ.], εισαγάγετε το όνομα SSID του σημείου πρόσβασης και μετά επιλέξτε τη λειτουργία ασφαλείας.

### 3 Εισαγάγετε τον κωδικό πρόσβασης και επιλέξτε [Επόμε] - [Εγγράψω].

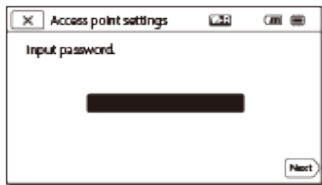

- Τα σημεία πρόσβασης χωρίς το εικονίδιο  δεν απαιτούν την εισαγωγή κωδικού πρόσβασης.

## Άλλα στοιχεία ρύθμισης

Ανάλογα με την κατάσταση ή τη μέθοδο ρύθμισης του σημείου πρόσβασής σας, ενδέχεται να υπάρχουν περισσότερα στοιχεία ρύθμισης.

### WPS PIN:

Εμφανίζει τον κωδικό PIN που πρέπει να πληκτρολογηθεί στη συνδεδεμένη συσκευή.

### Ρύθμ. διεύθυνσης IP:

Επιλέξτε [Αυτόματα] ή [Χειροκίνητα].

### Διεύθυνση IP:

Αν καταχωρείτε τη διεύθυνση IP με το χέρι, εισαγάγετε τη σταθερή διεύθυνση.

### Μάσκα υποδικτύου/Προεπιλεγμένη πύλη:

Όταν ρυθμίζετε το στοιχείο [Ρύθμ. διεύθυνσης IP] σε [Χειροκίνητα], εισαγάγετε τη διεύθυνση IP και τη μάσκα υποδικτύου που αντιστοιχούν στο περιβάλλον του δικτύου σας.

### Προτερ. σύνδεσης:

Επιλέξτε [On] ή [Off].

#### Σημείωση

- Για να εκχωρήσετε προτεραιότητα στο καταχωρημένο σημείο πρόσβασης, ορίστε το [Προτερ. σύνδεσης] σε [Ναι].

#### Συμβουλή

- Για τη μέθοδο εισόδου, ανατρέξτε στο θέμα «Τρόπος χρήσης του πληκτρολογίου».

[144] Λίστα στοιχείων μενού | Δίκτυο

## Επεξεργασία ονόματος συσκευής

Μπορείτε να αλλάξετε το όνομα της συσκευής για το Wi-Fi Direct, κ.λπ.

1 **MENU** - **[Ασύρματα]** - **[Ρυθμίσεις]** - **[Επεξερ. ονόμ. συσκ.]**.

2 **Επιλέξτε το πλαίσιο εισόδου, εισαγάγετε το όνομα συσκευής και επιλέξτε **OK**.**

### Συμβουλή

- Για τη μέθοδο εισόδου, ανατρέξτε στο θέμα «Τρόπος χρήσης του πληκτρολογίου».

[145] Λίστα στοιχείων μενού | Ασύρματο

## Προβολή διεύθ. MAC

Εμφανίστε τη διεύθυνση MAC αυτού του προϊόντος.

1 **MENU** - **[Ασύρματα]** - **[Ρύθμιση]** - **[Προβολή διεύθ. MAC]**.

- Η διεύθυνση MAC εμφανίζεται.

[146] Λίστα στοιχείων μενού | Ασύρματο

## Επαν. SSID/κωδ.

Το προϊόν αυτό μοιράζεται το SSID/κωδικό πρόσβασης για [Πολλαπλή σύνδεση] των λειτουργιών [Ρύθ χειρ πολλ μηχαν], [Αποσ. σε smartphone] και [Χειρισ.με smartphone] με μια συσκευή που έχει δικαίωμα σύνδεσης.

Εάν θέλετε να αλλάξετε τη συσκευή που επιτρέπεται να συνδεθεί σε αυτό το προϊόν, επαναφέρετε το SSID/κωδικό πρόσβασης με την ακόλουθη διαδικασία.

1 **MENU** - **[Ασύρματα]** - **[Ρυθμίσεις]** - **[Επαν. SSID/κωδ.]** - **OK**.

### Σημείωση

- Αφού επαναφέρετε το SSID/κωδικό πρόσβασης, πρέπει να ρυθμίσετε ξανά το smartphone.

[147] Λίστα στοιχείων μενού | Ασύρματο

## Επαν. πληρ. δικτ.

Εκτός από τις πληροφορίες SSID/κωδικού πρόσβασης, μπορείτε επίσης να επαναφέρετε τις πληροφορίες του σημείου πρόσβασης και της [Μονής σύνδεσης] της λειτουργίας [Ρύθ χειρ πολλα], κ.λπ.

1 **MENU** - [Ασύρματα] -  Ρυθμίσεις] - [Επαν. πληρ. δικτ.].

### Σημείωση

- Αφού επαναφέρετε τις πληροφορίες σύνδεσης, πρέπει να ρυθμίσετε ξανά το smartphone ή το σημείο πρόσβασης.

[148] Λίστα στοιχείων μενού | Λειτουργία αναπαραγωγής

## Προβολή εκδήλωσης

Μπορείτε να αναπαράγετε εγγεγραμμένες εικόνες κατά ημερομηνία εγγραφής (Προβολή συμβάντος).

1 **MENU** - [Λειτ. αναπαραγωγής].



[149] Λίστα στοιχείων μενού | Επεξεργασία/Αντιγραφή

## Διαγραφή

Μπορείτε να διαγράψετε τις περιττές εικόνες.

1 Πατήστε το κουμπί  σε αυτό το προϊόν, για να εισέλθετε στη λειτουργία αναπαραγωγής.

2 Στην οθόνη Προβολής εκδήλωσης, επιλέξτε  και κατόπιν επιλέξτε το **φορμά της ταινίας που θέλετε να διαγραφεί.**

- Ενδέχεται να εμφανιστεί άλλο εικονίδιο και όχι το , ανάλογα με τη ρύθμιση [  Φορμά αρχείου] και τη ρύθμιση φορμά ταινίας αναπαραγωγής.

3 **MENU** - [Επεξεργασία/Αντιγραφή] - [Διαγραφή] - η ρύθμιση που θέλετε.

### Περιγραφές στοιχείων μενού

Πολλές εικόνες:

Μπορείτε να επιλέξετε εικόνες για διαγραφή. Επιλέξτε τον τύπο εικόνας που θέλετε να διαγραφεί, προσθέστε ένα σημάδι επιλογής  στις εικόνες που θέλετε και κατόπιν επιλέξτε

.

### Όλα σε συμβάν:

Μπορείτε να διαγράψετε ταυτόχρονα όλες τις εικόνες της επιλεγμένης ημερομηνίας. Επιλέξτε την ημερομηνία που θέλετε να διαγράψετε με τα κουμπιά  /  και κατόπιν επιλέξτε

.

### Σημείωση

- Όταν το [Διπλή ΕΓΓ. βίντεο] έχει τεθεί στο [Ναι], οι ταινίες μορφής MP4 και οι ταινίες μορφής 4K (XAVC S 4K) ή οι ταινίες μορφής HD (XAVC S HD ή AVCHD) εγγράφονται στη βιντεοκάμερα. Για να διαγράψετε ταινίες μορφής 4K (XAVC S 4K) ή ταινίες μορφής HD (XAVC S HD/AVCHD), επαναλάβετε τα βήματα 1 έως 3 για κάθε ταινία που θέλετε να διαγράψετε. Για να διαγράψετε ταινίες μορφής MP4, αλλάξτε το μορφή ταινίας αναπαραγωγής του  σε MP4 στο βήμα 2 και προχωρήστε στο βήμα 3.

[150] Λίστα στοιχείων μενού | Επεξεργασία/Αντιγραφή

## Προστασία

Προστατεύστε ταινίες και φωτογραφίες για να μην τις διαγράψετε κατά λάθος. Το εικονίδιο  εμφανίζεται στις προστατευμένες εικόνες.

- 1 Πατήστε το κουμπί  σε αυτό το προϊόν, για να εισέλθετε στη λειτουργία αναπαραγωγής.
- 2 Στην οθόνη Προβολής εκδήλωσης, επιλέξτε  και κατόπιν επιλέξτε το μορφή της ταινίας που θέλετε να προστατεύσετε.
  - Ενδέχεται να εμφανιστεί άλλο εικονίδιο και όχι το , ανάλογα με τη ρύθμιση [ Φορμά αρχείου] και τη ρύθμιση μορφή ταινίας αναπαραγωγής.
- 3  - [Επεξεργασία/Αντιγραφή] - [Προστασία] - η ρύθμιση που θέλετε.

### Περιγραφές στοιχείων μενού

#### Πολλές εικόνες:

Μπορείτε να επιλέξετε εικόνες για προστασία. Επιλέξτε τον τύπο εικόνας που θέλετε να προστατεύσετε, προσθέστε ένα σημάδι επιλογής  στις εικόνες που θέλετε και κατόπιν επιλέξτε .

#### Ρύθμ. όλων σε συμβ.:

Μπορείτε να προστατεύσετε ταυτόχρονα όλες τις εικόνες της επιλεγμένης ημερομηνίας.

Επιλέξτε την ημερομηνία που θέλετε να προστατεύσετε με τα κουμπιά  /  και κατόπιν επιλέξτε .

### Αφ. όλων από συμβ.:

Μπορείτε να καταργήσετε την προστασία ταυτόχρονα από όλες τις εικόνες της επιλεγμένης ημερομηνίας. Επιλέξτε την ημερομηνία για την οποία θέλετε να καταργήσετε την προστασία με τα κουμπιά  /  και κατόπιν επιλέξτε .

### Σημείωση

- Δεν μπορείτε να επιλέξετε πολλές ημερομηνίες.

[151] Λίστα στοιχείων μενού | Επεξεργασία/Αντιγραφή

## Highlight

Μπορείτε να δημιουργήσετε ταινίες με στιγμιότυπα (ταινίες MP4) από ταινίες που έχετε εγγράψει χωρίς επεξεργασία.

- 1 Πατήστε  (Προβολή εικόνας) για να μεταβείτε στη λειτουργία αναπαραγωγής.
- 2 Επιλέξτε  - [Επεξεργασία/Αντιγραφή] -  [Highlight].
- 3 Επιλέξτε μια εκδήλωση για την οποία θέλετε να δημιουργήσετε ταινία με στιγμιότυπα.
- 4 Στην οθόνη επιβεβαίωσης, επιλέξτε το  για να ξεκινήσετε τη δημιουργία ταινίας με στιγμιότυπα.
  - Εμφανίζεται η οθόνη επιβεβαίωσης.
  - Για να αλλάξετε τις ρυθμίσεις, επιλέξτε , αλλάξτε τις ρυθμίσεις που εμφανίζονται στην οθόνη σύμφωνα με τις προτιμήσεις σας και επιλέξτε .

### Συμβουλή

- Για λεπτομέρειες σχετικά με τη δημιουργία ταινίας με στιγμιότυπα, ανατρέξτε στα σχετικά θέματα παρακάτω.

[152] Λίστα στοιχείων μενού | Επεξεργασία/Αντιγραφή

## Αντιγραφή

Μπορείτε να αντιγράψετε εικόνες που είναι αποθηκευμένες στα μέσα εγγραφής αυτού του προϊόντος. Το πρωτότυπο της εικόνας δεν θα διαγραφεί μετά την ολοκλήρωση της λειτουργίας αντιγραφής. Αφού επιλέξετε [Αντιγραφή], εμφανίζεται μια οθόνη που σας ζητά να επιλέξετε την προέλευση και τον προορισμό των εικόνων που θα αντιγραφούν. Επιλέξτε το στοιχείο που θέλετε.

- 1  - [Επεξεργασία/Αντιγραφή] - [Αντιγραφή] - η προέλευση και ο προορισμός που θέλετε για τις εικόνες - η ρύθμιση που θέλετε.

## Περιγραφές στοιχείων μενού

### Πολλές εικόνες:

Μπορείτε να επιλέξετε εικόνες για αντιγραφή.

Επιλέξτε τον τύπο εικόνας που θέλετε να αντιγραφεί, προσθέστε ένα σημάδι επιλογής ✓ στις εικόνες που θέλετε και κατόπιν επιλέξτε .

### Όλα σε συμβάν:

Μπορείτε να αντιγράψετε ταυτόχρονα όλες τις εικόνες της επιλεγμένης ημερομηνίας.

Επιλέξτε την ημερομηνία που θέλετε να αντιγράψετε με τα κουμπιά  /  και κατόπιν επιλέξτε .

### Σημείωση

- Μην κλείσετε την οθόνη LCD όταν γίνεται αντιγραφή αρχείων. Η αντιγραφή θα διακοπεί.
- Μπορείτε να αντιγράψετε ταινίες [4K] XAVC S 4K] μόνο στον τρεχόντως επιλεγμένο ρυθμό καρτέ. Για να αντιγράψετε ταινίες σε άλλους ρυθμούς καρτέ, πρέπει να ρυθμίσετε το ρυθμό καρτέ προτού τα αντιγράψετε.
- Όταν εγγράφετε για πρώτη φορά μια εικόνα στην κάρτα μνήμης, δημιουργήστε το αρχείο βάσης δεδομένων της εικόνας, επιλέγοντας [Επιδ. αρχ. βάσης δεδ.] - [Κάρτα μνήμης].
- Συνδέστε το προϊόν σε μια επιτοίχια πρίζα (υποδοχή) με τον προσαρμογέα τροφοδοτικού AC που παρέχεται, ώστε να μην διακοπεί η παροχή ισχύος στο προϊόν στη διάρκεια της αντιγραφής.
- Δεν μπορείτε να αντιγράψετε ταινίες φορμά XAVC S που είναι αποθηκευμένες στην εσωτερική μνήμη (μοντέλα με εσωτερική μνήμη) της βιντεοκάμερας στην κάρτα μνήμης SDHC.

[153] Λίστα στοιχείων μενού | Επεξεργασία/Αντιγραφή

## Άμεσο αντίγραφο

Μπορείτε να αποθηκεύσετε εικόνες σε έναν εξωτερικό σκληρό δίσκο USB, όταν η συσκευή είναι συνδεδεμένη με το προϊόν.

- 1  - [Επεξεργασία/Αντιγραφή] - [Άμεσο αντίγραφο].

## Σημείωση

- Αυτή η λειτουργία μπορεί να διεξαχθεί όταν το προϊόν είναι συνδεδεμένο σε εξωτερικό σκληρό δίσκο USB.

[154] Λίστα στοιχείων μενού | Ρύθμιση

## Επιλογή μέσου (Μοντέλα με την εσωτερική μνήμη)

Μπορείτε να επιλέξετε το μέσο στο οποίο θέλετε να γίνει εγγραφή, αναπαραγωγή και επεξεργασία.

- 1 **MENU** - [Ρύθμιση] - [ Ρυθμίσεις μέσων] - [Επιλογή μέσου] - το μέσο εγγραφής που θέλετε.

### Περιγραφές στοιχείων μενού

#### Εσωτ. Μνήμη:

Εγγράφει, αναπαράγει ή επεξεργάζεται εικόνες της εσωτερικής μνήμης.

#### Κάρτα μνήμης:

Εγγράφει, αναπαράγει ή επεξεργάζεται εικόνες μιας κάρτας μνήμης.

## Σημείωση

- Δεν μπορείτε να επιλέξετε διαφορετικό μέσο εγγραφής για ταινίες και φωτογραφίες.

[155] Λίστα στοιχείων μενού | Ρύθμιση

## Πληροφορίες μέσων

Μπορείτε να ελέγξετε τον υπολειπόμενο εγγράψιμο χρόνο και τον κατά προσέγγιση ελεύθερο και χρησιμοποιημένο χώρο στα μέσα εγγραφής.

- 1 **MENU** - [Ρυθμίσεις] - [ Ρυθμίσεις μέσων] - [Πληροφορίες μέσων] - το μέσο εγγραφής που θέλετε να εμφανίζεται.

## Σημείωση

- Εφόσον υπάρχει περιοχή αρχείου διαχείρισης, ο χρησιμοποιημένος χώρος δεν εμφανίζεται ως 0%, ακόμα και αν γίνει διαμόρφωση με το [Φορμά].

[156] Λίστα στοιχείων μενού | Ρύθμιση

## Φορμά

Με τη διαμόρφωση διαγράφονται όλες οι ταινίες και οι φωτογραφίες, για να ανακτηθεί επανεγγράψιμος ελεύθερος χώρος.

- 1 **MENU** - **[Ρυθμίσεις]** - **[Ρυθμίσεις μέσωων]** - **[Φορμά]** - το μέσο εγγραφής που θέλετε και επιλέξτε **OK**.

### Σημείωση

- Η διαμόρφωση ενδέχεται να μην είναι εφικτή αν η μπαταρία είναι χαμηλή. Φορτίστε το πακέτο μπαταριών ή αντικαταστήστε το με ένα φορτισμένο. Συνιστάται να χρησιμοποιήσετε τον προσαρμογέα τροφοδοτικού AC.
- Συνδέστε αυτό το προϊόν σε μια επιτοίχια πρίζα (υποδοχή) μέσω του παρεχόμενου προσαρμογέα τροφοδοτικού AC για αυτήν τη λειτουργία.
- Για να μην χάσετε σημαντικές εικόνες, θα πρέπει να τις αποθηκεύσετε πριν από τη διαμόρφωση των μέσωων εγγραφής.
- Διαγράφονται επίσης οι προστατευμένες ταινίες και φωτογραφίες.
- Φροντίστε να μην κάνετε τα παρακάτω, όταν εμφανίζεται η ένδειξη [Εκτέλεση...].
  - Άνοιγμα/κλείσιμο της οθόνης LCD.
  - Χειρισμό κουμπιών του προϊόντος.
  - Εξαγωγή της κάρτας μνήμης από το προϊόν.
  - Αποσύνδεση του προσαρμογέα τροφοδοτικού AC.
  - Αφαίρεση του πακέτο μπαταριών.

### Συμβουλή

- Χρησιμοποιήστε το στοιχείο [Απαλοιφή], για να μην γίνει ανάκτηση των δεδομένων της εσωτερικής μνήμης. (μοντέλα με εσωτερική μνήμη)

[157] Λίστα στοιχείων μενού | Ρύθμιση

## Απαλοιφή (Μοντέλα με την εσωτερική μνήμη)

Συνιστάται να εκτελέσετε τη λειτουργία [Απαλοιφή] πριν να διαθέσετε ή να μεταβιβάσετε αυτό το προϊόν σε κάποιον άλλο, για να μην υπάρξει διαρροή των προσωπικών δεδομένων σας.

- 1 **Συνδέστε τον προσαρμογέα τροφοδοτικού AC σε αυτό το προϊόν.**



## 2 - [Ρυθμίσεις] - [ Ρυθμίσεις μέσωων] - [Φορμά] - [Εσωτ. Μνήμη] - [Απαλοιφή].

### Σημείωση

- Δεν μπορείτε να εκτελέσετε τη λειτουργία [Απαλοιφή], αν δεν συνδέσετε τον προσαρμογέα τροφοδοτικού AC σε επιτοίχια πρίζα (υποδοχή).
- Για να μην χάσετε σημαντικές εικόνες, θα πρέπει να τις αποθηκεύσετε σε υπολογιστή ή άλλη συσκευή πριν από την εκτέλεση της λειτουργίας [Απαλοιφή].
- Αποσυνδέστε όλα τα καλώδια εκτός από τον προσαρμογέα τροφοδοτικού AC. Μην αποσυνδέετε τον προσαρμογέα τροφοδοτικού AC κατά τη λειτουργία.
- Εάν σταματήσετε τη λειτουργία [Απαλοιφή] ενώ εμφανίζεται η ένδειξη [Εκτέλεση...], φροντίστε να ολοκληρώσετε τη λειτουργία εκτελώντας [Φορμά] ή [Απαλοιφή] πριν από την επόμενη φορά που θα χρησιμοποιήσετε αυτό το προϊόν.

[158] Λίστα στοιχείων μενού | Ρύθμιση

## Επιδ. αρχ. DB F.

Επιδιορθώστε το αρχείο βάσης δεδομένων εικόνων όταν αυτό είναι αναγκαίο, όπως όταν εμφανίζεται το μήνυμα επιδιόρθωσης της βάσης δεδομένων εικόνων.

## 1 - [Ρύθμιση] - [ Ρυθμίσεις μέσωων] - [Επιδ. αρχ. βάσης δεδ.] - το επιθυμητό μέσο εγγραφής και επιλέξτε .

### Σημείωση

- Η διαμόρφωση ενδέχεται να μην είναι εφικτή αν η μπαταρία είναι χαμηλή. Φορτίστε το πακέτο μπαταριών ή αντικαταστήστε το με ένα φορτισμένο. Συνιστάται να χρησιμοποιήσετε τον προσαρμογέα τροφοδοτικού AC.

[159] Λίστα στοιχείων μενού | Ρύθμιση

## Αριθμός αρχείου

Μπορείτε να επιλέξετε τον τρόπο εκχώρησης αριθμού αρχείου σε φωτογραφίες/ταινίες MP4.

## 1 - [Ρύθμιση] - [ Ρυθμίσεις μέσωων] - [Αριθμός αρχείου] - η ρύθμιση που θέλετε.

## Περιγραφές στοιχείων μενού

### Σειρά:

Εκχωρεί αριθμούς αρχείων σε φωτογραφίες/ταινίες MP4 που εγγράφονται ταυτόχρονα διαδοχικά. Ο αριθμός αρχείου αυξάνεται κάθε φορά που εγγράφετε μια φωτογραφία/ταινία MP4. Ακόμη και αν αντικαταστήσετε την κάρτα μνήμης με μια άλλη, ο αριθμός αρχείου εκχωρείται διαδοχικά.

### Σημείωση

- Μόνο οι αριθμοί αρχείου των ταινιών MP4 που εγγράφονται ταυτόχρονα είναι διαδοχικοί. Οι αριθμοί των αρχείων .mp4 για XAVC S δεν είναι διαδοχικοί.

### Επαναφορά:

Εκχωρεί αριθμούς αρχείων διαδοχικά, συνεχίζοντας από το μεγαλύτερο αριθμό αρχείου που υπάρχει στο μέσο εγγραφής. Όταν αντικαθίσταται η κάρτα μνήμης με μια άλλη, ο αριθμός αρχείου εκχωρείται για κάθε κάρτα μνήμης.

[160] Λίστα στοιχείων μενού | Ρύθμιση

## Κωδικός δεδομένων

Κατά την αναπαραγωγή, αυτό το προϊόν εμφανίζει τις πληροφορίες που εγγράφονται αυτόματα την ώρα της εγγραφής. Μπορείτε να ελέγξετε τις εξής πληροφορίες.

- 1 **MENU** - [Ρύθμιση] - [**▶** Ρυθμ. αναπαραγωγής] - [Κωδικός δεδομένων] - η ρύθμιση που θέλετε.

## Περιγραφές στοιχείων μενού

### Off:

Δεν εμφανίζεται ο κωδικός δεδομένων.

### Ημερομηνία/Ωρα:

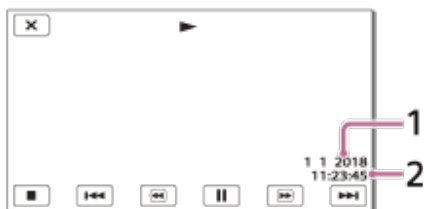

- 1 Ημερομηνία
- 2 Ώρα

### Δεδομένα κάμερας:

Movie

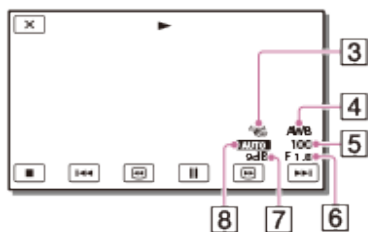

## Φωτογραφία

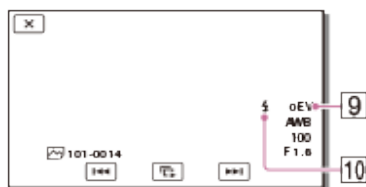

- 3 Σταθερή λήψη απενεργοποιημένη
- 4 White Balance
- 5 Shutter Speed
- 6 F-stop
- 7 Απολαβή
- 8 Φωτεινότητα
- 9 Έκθεση
- 10 Φλας

### Σημείωση

- Ο κωδικός δεδομένων εμφανίζεται στην οθόνη της τηλεόρασης, αν συνδέσετε αυτό το προϊόν με μια τηλεόραση.
- Ανάλογα με την κατάσταση των μέσων εγγραφής, ενδέχεται να εμφανιστεί η ένδειξη [-- --].

[161] Λίστα στοιχείων μενού | Ρύθμιση

## Ένταση ήχου

Μπορείτε να ρυθμίσετε την ένταση του ήχου αναπαραγωγής.

- 1 **MENU** - **[Ρυθμίσεις]** - **[▶ Ρυθμ. αναπαραγωγής]** - **[Ένταση ήχου]** - ρυθμίστε την ένταση ήχου με τα **[◀-]** / **[+▶]**.

[162] Λίστα στοιχείων μενού | Ρύθμιση

## Ρύθμ. διαστ. κίνησης

Ρυθμίζει τα διαστήματα υπολειπόμενης εικόνας ενός βίντεο κίνησης.

- 1 **MENU** - **[Ρυθμίσεις]** - **[▶ Ρυθμίσεις αναπαραγωγής]** - **[Ρύθμ. διαστ. κίνησης]**.
- 2 Ρυθμίστε την τιμή της ρύθμισης για τα διαστήματα υπολειπόμενης εικόνας με τα **−** / **+**.
- 3 Επιλέξτε το **OK**.

[163] Λίστα στοιχείων μενού | Ρύθμιση

## Λήψη μουσικής (Μοντέλα με υποδοχές USB IN/OUT)

Μπορείτε να μεταφέρετε αρχεία μουσικής από CD ήχου, κ.λπ., σε αυτό το προϊόν, συνδέοντάς το με έναν υπολογιστή.

- 1 **MENU** - **[Ρυθμίσεις]** - **[▶ Ρυθμίσεις αναπαραγωγής]** - **[Λήψη μουσικής]**.

[164] Λίστα στοιχείων μενού | Ρύθμιση

## Απαλοιφή μουσικής (Μοντέλα με υποδοχές USB IN/OUT)

Μπορείτε να διαγράψετε όλα τα αρχεία μουσικής που είναι αποθηκευμένα σε αυτό το προϊόν.

- 1 **MENU** - **[Ρυθμίσεις]** - **[▶ Ρυθμίσεις αναπαραγωγής]** - **[Διαγραφ. μουσικής]**.

[165] Λίστα στοιχείων μενού | Ρύθμιση

## TC/UB (Κωδικός ώρας/Bit χρήστη)

Μπορείτε να εγγράψετε τον κωδικό ώρας (TC) και τα bit χρήστη (UB) όπως τα δεδομένα που είναι προσαρτημένα σε εικόνες.

### Τι είναι ο κωδικός ώρας;

Ο κωδικός ώρας είναι η λειτουργία που βοηθά στην προηγμένη επεξεργασία εικόνων, με την εγγραφή ωρών/λεπτών/δευτερολέπτων/καρέ στα δεδομένα εικόνας μέσω της ώρας που προχωρά κατά την εγγραφή.

### Τί είναι τα bit χρήστη;

Μπορείτε να εγγράψετε τυχόν πληροφορίες όπως τον αριθμό ημερομηνίας/ώρας/σκηνής (δεκαεξαδικούς αριθμούς 8 ψηφίων) ως bit χρήστη. Τα bit χρήστη είναι χρήσιμα κατά την επεξεργασία μιας ταινίας από εικόνες που είναι εγγράφονται από πολλαπλές μηχανές.

1 **MENU** - [Ρύθμιση] - [ **00:00** TC/UB] - επιθυμητή ρύθμιση.

## Περιγραφές στοιχείων μενού

### TC/UB Disp:

Ρυθμίζει την οθόνη για το μετρητή, κωδικό ώρας και bit χρήστη.

### TC Preset:

Ρυθμίζει τον κωδικό ώρας.

### UB Preset:

Ρυθμίζει τα bit χρήστη.

**TC Format:** (Μόνο συσκευή συμβατή με 1080 60i)

Ρυθμίζει τη μέθοδο εγγραφής για τον κωδικό ώρας.

### TC Run:

Ρυθμίζει τη μορφή της λειτουργίας αύξησης για τον κωδικό ώρας.

### TC Make:

Ρυθμίζει το φορμά εγγραφής για τον κωδικό ώρας στο μέσο εγγραφής.

### UB Time Rec:

Ρυθμίζει εάν θα εγγράφεται η ώρα ως bit χρήστη.

## Για να ρυθμίσετε τον κωδικό ώρας (TC Preset)

**MENU** - [Ρύθμιση] - [ **00:00** TC/UB] - [TC Preset] - επιθυμητή ρύθμιση.

- Μπορείτε να ρυθμίσετε τον κωδικό ώρας εντός του ακόλουθου εύρους.  
Όταν ο ρυθμός καρέ είναι 30p ή 60p (συσκευή συμβατή με 1080 60i):  
00:00:00:00 - 23:59:59:29  
Όταν ο ρυθμός καρέ είναι 25p ή 50p (συσκευή συμβατή με 1080 50i):  
00:00:00:00 - 23:59:59:24

Όταν ο ρυθμός καρέ είναι 24p, μπορείτε να ρυθμίσετε τα τελευταία 2 ψηφία του κωδικού ώρας μεταξύ 0 και 23 σε πολλαπλάσια του 4.

## Για να επαναφέρετε τον κωδικό ώρας

**MENU** - [Ρύθμιση] - [ **00:00** TC/UB] - [TC Preset] - [RESET].

- Μπορείτε επίσης να επαναφέρετε τον κωδικό ώρας (00:00:00:00) by selecting [Ρύθμιση] - [  Γενικές ρυθμίσεις] - [Αρχιβοποίηση] ή χρησιμοποιώντας το τηλεχειριστήριο RMT-VP1K (πωλείται χωριστά).

## Για να ρυθμίσετε τα bit χρήστη (UB Preset)

**MENU** - [Ρύθμιση] - [ **00:00** TC/UB] - [UB Preset] - επιθυμητή ρύθμιση.

- Μπορείτε να ρυθμίσετε τα bit χρήστη εντός του ακόλουθου εύρους.  
00 00 00 00 - FF FF FF FF

## Για να ρυθμίσετε τα bit χρήστη

**MENU** - [Ρύθμιση] - [ **00:00** TC/UB] - [UB Preset] - [RESET].

- Μπορείτε επίσης να επαναφέρετε τα bit χρήστη επιλέγοντας [Ρύθμιση] - [  Γενικές ρυθμίσεις] - [Αρχικοποίηση].

## Για να επιλέξετε τη μέθοδο εγγραφής του κωδικού ώρας (TC Format)

[MENU] - [Ρύθμιση] - [  TC/UB] - [TC Format] - επιθυμητή ρύθμιση.

- **DF:** Εγγράφει τον κωδικό ώρας που αντισταθμίζει κενά που προκύπτουν μεταξύ της πραγματικής ώρας. (Μέθοδος καρέ απόθεσης\*)
- **NDF:** Εγγράφει τον κωδικό ώρας χωρίς να αντισταθμίζει κενά που προκύπτουν μεταξύ της πραγματικής ώρας. (Μέθοδος μη απόθεσης καρέ)

\* Όταν ο ρυθμός καρέ τίθεται στο 30p ή το 60p για το σύστημα χρωμάτων NTSC TV, ο κωδικός ώρας βασίζεται σε 30 ή 60 καρέ το δευτερόλεπτο. Εντούτοις, τα κενά στην πραγματική ώρα σημειώνονται στη διάρκεια εκτεταμένων περιόδων εγγραφής καθώς η πραγματική συχνότητα καρέ του σήματος εικόνας NTSC είναι 29,97 καρέ ανά δευτερόλεπτο. Το καρέ απόθεσης διορθώνει αυτό το κενό για να καταστήσει τον κωδικό ώρας και την πραγματική ώρα ίσα. Στο καρέ απόθεσης, οι πρώτοι 2 αριθμοί καρέ (για το 30p, 4 αριθμοί καρέ για το 60p) αφαιρούνται κάθε λεπτό εκτός από κάθε δέκατο λεπτό. Ο κωδικός ώρας χωρίς αυτήν τη διόρθωση ονομάζεται καρέ μη απόθεσης.

## Για να επιλέξετε πώς προοδεύει ο κωδικός ώρας (TC Run)

[MENU] - [Ρύθμιση] - [  TC/UB] - [TC Run] - επιθυμητή ρύθμιση.

- **Rec Run:** Προχωράει τον κωδικό ώρας κατά την εγγραφή ταινίας. Επιλέξτε αυτή τη ρύθμιση για να εγγράψετε τον κωδικό ώρας διαδοχικά από τον τελευταίο κωδικό ώρας της προηγούμενης εγγραφής. Ακόμα κι εάν ο κωδικός ώρας προχωρήσει στη λειτουργία [Rec Run], ο κωδικός ώρας μπορεί να μην εγγραφεί διαδοχικά όταν αφαιρείται το μέσο εγγραφής.
- **Free Run:** Προχωράει τον κωδικό ώρας ανεξάρτητα από τη λειτουργία της βιντεοκάμερας.

## Για να επιλέξετε τη μέθοδο που εγγράφεται ο κωδικός ώρας (TC Make)

[MENU] - [Ρύθμιση] - [  TC/UB] - [TC Make] - επιθυμητή ρύθμιση.

- **Preset:** Εγγράφει τον πρόσφατα καθορισμένος κωδικό ώρας εγγράφεται στο μέσο εγγραφής.
- **Regenerate:** Εκφωνεί τον τελευταίο κωδικό ώρας της προηγούμενης εγγραφής από το μέσο εγγραφής και εγγράφει το νέο κωδικό ώρας διαδοχικά ξεκινώντας από τον τελευταίο κωδικό ώρας.

### Σημείωση

- Οι ρυθμίσεις για τον κωδικό ώρας/bit χρήστη δεν μπορούν να ρυθμιστούν όταν η [Λειτουργία λήψης] έχει τεθεί στο [Φωτογραφία] ή στο [Καταγρ. χρον. καθυσ.].
- Το [TC Run] του κωδικού ώρας/bit χρήστη ρυθμίζεται στο [Rec Run], στη διάρκεια του [Ομαλή αργή ΕΓΓΡΑΦΗ] ή [Λήψη γκολφ].
- Το [TC Format] ρυθμίζεται στο [NDF] (μέθοδος καρέ μη απόθεσης) όταν το [  Ρυθμός καρέ τίθεται στο [24p].
- Ο κωδικός ώρας ή τα bit χρήστη δεν εγγράφονται σε ταινίες MP4 που εγγράφονται ταυτόχρονα όταν το [Διπλή ΕΓΓ. βίντεο]] έχει τεθεί στο [Ναι].

---

[166] Λίστα στοιχείων μενού | Ρύθμιση

## Τύπος τηλεόρασης

---

Πρέπει να μετατρέψετε το σήμα, ανάλογα με τον οριζόντιο προς κάθετο λόγο της συνδεδεμένης τηλεόρασης.

1 **MENU** - [Ρύθμιση] - [↔ Σύνδεση] - [Τύπος τηλεόρασης] - η ρύθμιση που θέλετε.

### Περιγραφές στοιχείων μενού

#### 16:9:

Επιλέξτε αυτήν τη ρύθμιση, για προβολή των ταινιών σε τηλεόραση 16:9 (ευρεία).

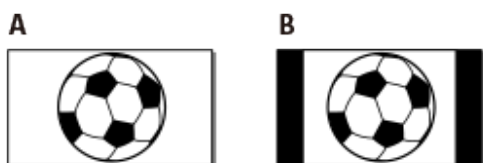

A: Εικόνες εγγεγραμμένες σε λειτουργία 16:9 (ευρεία)

B: Εικόνες εγγεγραμμένες σε λειτουργία 4:3

#### 4:3:

Επιλέξτε αυτήν τη ρύθμιση, για προβολή των ταινιών και των φωτογραφιών σε τυπική τηλεόραση 4:3.

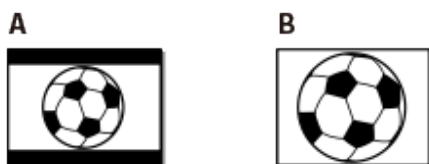

A: Εικόνες εγγεγραμμένες σε λειτουργία 16:9 (ευρεία)

B: Εικόνες εγγεγραμμένες σε λειτουργία 4:3

---

[167] Λίστα στοιχείων μενού | Ρύθμιση

## Ανάλυση HDMI

---

Επιλέξτε την ανάλυση εικόνας εξόδου, όταν συνδέετε αυτό το προϊόν με μια τηλεόραση, χρησιμοποιώντας το καλώδιο HDMI®.

1 **MENU** - [Ρυθμίσεις] - [↔ Σύνδεση] - [Ανάλυση HDMI] - η επιθυμητή ρύθμιση.

## Περιγραφές στοιχείων μενού

### Auto:

Παρέχει αυτόματα το σήμα, ανάλογα με την τηλεόραση.

### 2160p/1080p:

Εξάγει ταινίες 4K στα 2160p και ταινίες HD στα 1080p.

### 1080p:

Παρέχει το σήμα 1080p. Οι ταινίες 4K υποβαθμίζονται σε HD πριν την έξοδο.

### 1080i:

Παρέχει το σήμα 1080i. Οι ταινίες 4K υποβαθμίζονται σε HD πριν την έξοδο.

### 720p:

Παρέχει το σήμα 720p. Οι ταινίες 4K υποβαθμίζονται σε HD πριν την έξοδο.

[168] Λίστα στοιχείων μενού | Ρύθμιση

## CTRL FOR HDMI

Όταν συνδέετε αυτό το προϊόν σε τηλεόραση συμβατή με το BRAVIA Sync με ένα καλώδιο HDMI®, μπορείτε να αναπαράγετε ταινίες σε αυτό το προϊόν στρέφοντας το τηλεχειριστήριο της τηλεόρασης προς την τηλεόραση.

- 1 **MENU** - **[Ρύθμιση]** - **[↔ Σύνδεση]** - **[ΠΥΘΜΙΣΤΙΚΟ: HDMI]** - η ρύθμιση που θέλετε.

## Περιγραφές στοιχείων μενού

### On:

Χειρίζεται αυτό το προϊόν με το τηλεχειριστήριο της τηλεόρασης.

### Off:

Δεν χειρίζεται αυτό το προϊόν με το τηλεχειριστήριο της τηλεόρασης.

### Σημείωση

- Αν δεν θέλετε να εμφανίζονται εικονίδια στην οθόνη της συνδεδεμένης μέσω HDMI τηλεόρασης, ορίστε το [CTRL FOR HDMI] σε [Off].

[169] Λίστα στοιχείων μενού | Ρύθμιση

## Σύνδεση USB

Επιλέξτε αυτό το στοιχείο, αν η σύνδεση USB δεν ξεκινά, ακόμα και όταν συνδέετε αυτό το προϊόν με μια εξωτερική συσκευή με το καλώδιο USB.

- 1 **MENU** - **[Ρύθμιση]** - **[↔ Σύνδεση]** - **[Σύνδεση USB]**.



---

[170] Λίστα στοιχείων μενού | Ρύθμιση

## Ρύθμιση σύνδ. USB

---

Μπορείτε να ορίσετε τη λειτουργία μεταφοράς USB για τη σύνδεση αυτού του προϊόντος με υπολογιστή ή άλλη συσκευή USB.

1 **MENU** - [Ρύθμιση] - [↔ Σύνδεση] - [Ρύθμιση σύνδ. USB] - η ρύθμιση που θέλετε.

### Περιγραφές στοιχείων μενού

#### Auto:

Αυτό το προϊόν επιλέγει αυτόματα τη λειτουργία μεταφοράς USB, ανάλογα με τη συνδεδεμένη συσκευή.

#### MTP:

Πρόκειται για λειτουργία μεταφοράς USB που είναι συμβατή με ορισμένους τύπους υπολογιστών.

#### Mass Storage:

Μια λειτουργία μεταφοράς USB συμβατή με πολλούς τύπους συσκευών USB.

#### Σημείωση

- Όταν αυτό το προϊόν είναι συνδεδεμένο με μια εξωτερική συσκευή σε λειτουργία [MTP], τα αρχεία εικόνες εμφανίζονται με την ημερομηνία εγγραφής, ωστόσο, κάποιες πληροφορίες που περιλαμβάνονται στα αρχεία εικόνες δεν είναι δυνατό να εμφανιστούν στη συνδεδεμένη συσκευή. Για να εισαγάγετε εικόνες από αυτό το προϊόν στον υπολογιστή σας, χρησιμοποιήστε το λογισμικό PlayMemories Home.
- Αν το παράθυρο «Device Stage»\* δεν ανοίξει όταν συνδέσετε αυτό το προϊόν με έναν υπολογιστή με Windows 7 ή Windows 8, ρυθμίστε το στοιχείο [Ρύθμιση σύνδ. USB] σε [Αυτόματα].  
\* Το «Device Stage» είναι ένα μενού των Windows 7 ή των Windows 8, που χρησιμοποιείται για τη διαχείριση συσκευών (βιντεοκάμερα, φωτογραφική μηχανή, κ.λπ.) που είναι συνδεδεμένες στον υπολογιστή.

---

[171] Λίστα στοιχείων μενού | Ρύθμιση

## Ρύθμιση USB LUN

---

Βελτιώνει τη συμβατότητα με εξωτερικές συσκευές, περιορίζοντας τις λειτουργίες της σύνδεσης USB.

1 **MENU** - [Ρύθμιση] - [↔ Σύνδεση] - [Ρύθμιση USB LUN] - η ρύθμιση που θέλετε.

### Περιγραφές στοιχείων μενού

**Πολλαπλή:**

Χρησιμοποιήστε αυτήν τη ρύθμιση για συνηθισμένες λειτουργίες.

**Μονά:**

Δοκιμάστε αυτήν τη ρύθμιση, μόνο αν δεν είναι δυνατή η σύνδεση με εξωτερική συσκευή.

---

[172] Λίστα στοιχείων μενού | Ρύθμιση

## Ηχητικό σήμα

---

Μπορείτε να ενεργοποιήσετε ή να απενεργοποιήσετε τη μελωδία που ακούγεται, όταν ξεκινά/σταματά η εγγραφή ή όταν χειρίζεστε αυτό το προϊόν.

1  - [Ρύθμιση] - [ Γενικές ρυθμίσεις] - [Ηχητικό σήμα] - η επιθυμητή ρύθμιση.

### Περιγραφές στοιχείων μενού

**On:**

Ακούγεται μελωδία.

**Off:**

Ακυρώνει τη μελωδία.

---

[173] Λίστα στοιχείων μενού | Ρύθμιση

## Φωτεινότητα οθόνης

---

Μπορείτε να ρυθμίσετε τη φωτεινότητα της οθόνης LCD.

1  - [Ρύθμιση] - [ Γενικές ρυθμίσεις] - [Φωτεινότητα οθόν.] - η ρύθμιση που θέλετε.

### Περιγραφές στοιχείων μενού

**Κανονική:**

Κανονική ρύθμιση (κανονική φωτεινότητα).

**Φωτεινό:**

Επιλέξτε αυτήν τη ρύθμιση, όταν η οθόνη LCD δεν είναι αρκετά φωτεινή. Αυτή η ρύθμιση δεν επηρεάζει με κανέναν τρόπο τις εικόνες που εγγράφονται.

- Όταν χρησιμοποιείτε τον προσαρμογέα τροφοδοτικού AC, το [Φωτεινότητα οθόν.] ρυθμίζεται στο [Φωτεινό] αυτόματα.

[174] Λίστα στοιχείων μενού | Ρύθμιση

## Λυχνία ΕΓΓ

---

Μπορείτε να κάνετε τη λυχνία εγγραφής μηχανής στο μπροστινό μέρος αυτού του προϊόντος να μην ενεργοποιείται.

- 1 **MENU** - [Ρύθμιση] - [ Γενικές ρυθμίσεις] - [Λυχνία ΕΓΓΡΑΦΗΣ] - επιθυμητή ρύθμιση.

### Περιγραφές στοιχείων μενού

**On:**

Η λυχνία εγγραφής της μηχανής ανάβει.

**Off:**

Η λυχνία εγγραφής της μηχανής δεν ανάβει.

---

[175] Λίστα στοιχείων μενού | Ρύθμιση

## Τηλεχειριστήριο

---

Μπορείτε να τραβάτε εικόνες χρησιμοποιώντας το τηλεχειριστήριο RMT-VP1K (πωλείται χωριστά). Ανατρέξτε επίσης στις οδηγίες χρήσης για το τηλεχειριστήριο.

- 1 **MENU** - [Ρύθμιση] - [ Γενικές ρυθμίσεις] - [Τηλεχειριστήριο] - επιθυμητή ρύθμιση.

### Περιγραφές στοιχείων μενού

**On:**

Επιλέξτε αυτό όταν χρησιμοποιείτε το παρεχόμενο Ασύρματο Τηλεχειριστήριο.

**Off:**

Επιλέξτε αυτό όταν δεν χρησιμοποιείτε το παρεχόμενο Ασύρματο Τηλεχειριστήριο.

---

[176] Λίστα στοιχείων μενού | Ρύθμιση

## Ενεργοπ. με οθόνη (μοντέλα χωρίς το εικονοσκόπιο)

---

Ορίστε αν θα ενεργοποιείται/απενεργοποιείται το προϊόν, όταν ανοίγει/κλείνει η οθόνη LCD.

- 1 **MENU** - [Ρύθμιση] - [ Γενικές ρυθμίσεις] - [Ενεργοπ. με οθόνη] - η ρύθμιση που θέλετε.

## Περιγραφές στοιχείων μενού

### On:

Ενεργοποιεί/απενεργοποιεί αυτό το προϊόν, κατά το άνοιγμα/κλείσιμο της οθόνης LCD.

### Off:

Επιλέξτε αυτήν τη ρύθμιση, όταν θέλετε να κλείσετε την οθόνη LCD στη διάρκεια της εγγραφής.

[177] Λίστα στοιχείων μενού | Ρύθμιση

## Ρύθμιση γλώσσας

Μπορείτε να επιλέξετε τη γλώσσα που θα χρησιμοποιείται στην οθόνη LCD.

1  - [Ρύθμιση] - [ Γενικές ρυθμίσεις] - [Ρύθμιση γλώσσας] - η γλώσσα που θέλετε.

[178] Λίστα στοιχείων μενού | Ρύθμιση

## Λειτουργία 24p Mode (συσκευή συμβατή με 1080 50i)

Μπορείτε να εγγράψετε ταινίες 24p με αλλαγή του φορμά σήματος.

1  - [Setup] - [ Γενικές ρυθμίσεις] - [Λειτουργία 24p] -

Εάν θέλετε να επιστρέψετε το σύστημα στη λειτουργία 50i, επιλέξτε το  στην οθόνη [Ακύρωση λειτ. 24p].

### Σημείωση

- Αυτό το προϊόν επανεκκινείται κάθε φορά που αλλάζετε τη ρύθμιση.
- Όταν αλλάζετε τη ρύθμιση, απαιτείται διαμόρφωση του μέσου εγγραφής.
- Όταν επιλέγετε το [Λειτουργία 24p], οι ακόλουθες ρυθμίσεις θα περιοριστούν.
  - Το φορμά εγγραφής ταινίας περιορίζεται στα 24p, έτσι μπορείτε να επιλέξετε από τα φορμά XAVC S 4K, XAVC S HD και AVCHD.
  - Ανάλογα με τη συνδεδεμένη τηλεόραση, οι εικόνες μπορεί να μην αναπαράγονται κανονικά επειδή η έξοδος σήματος βίντεο από αυτό το προϊόν είναι στο φορμά NTSC.
  - Δεν μπορείτε να ρυθμίσετε [ Ρυθμό καρέ].

[179] Λίστα στοιχείων μενού | Ρύθμιση

## Ακύρωση λειτουργίας 24p (συσκευή συμβατή με 1080

## 50i)

Επιστρέψτε το σύστημα στη λειτουργία 50i ακυρώνοντας τη λειτουργία 24p.

1 [MENU] - [Ρύθμιση] - [🔍 Γενικές ρυθμίσεις] - [Ακύρωση λειτ. 24p] - [OK].

[180] Λίστα στοιχείων μενού | Ρύθμιση

### Πληροφ. μπαταρίας

Μπορείτε να ελέγξετε την εκτιμώμενη υπολειπόμενη χωρητικότητα του πακέτου μπαταριών.

1 [MENU] - [Ρύθμιση] - [🔍 Γενικές ρυθμίσεις] - [Πληροφ, μπαταρίας].

[181] Λίστα στοιχείων μενού | Ρύθμιση

### Εξοικον. ενέργειας

Μπορείτε να αλλάξετε τις ρυθμίσεις για τον οπίσθιο φωτισμό της οθόνης LCD και την κατάσταση τροφοδοσίας αυτού του προϊόντος.

1 [MENU] - [Ρύθμιση] - [🔍 Γενικές ρυθμίσεις] - [Εξοικον. ενέργειας].

### Περιγραφές στοιχείων μενού

#### Τυπικό:

Ο οπίσθιος φωτισμός της οθόνης LCD απενεργοποιείται και η οθόνη σκουραίνει αυτόματα, αν δεν επιχειρήσετε να χρησιμοποιήσετε αυτό το προϊόν για περισσότερο από 1 λεπτό περίπου. Αυτό το προϊόν απενεργοποιείται αυτόματα, αν δεν επιχειρήσετε να το χρησιμοποιήσετε για περισσότερο από 2 λεπτά περίπου.

#### Μέγιστη τιμή:

Ο οπίσθιος φωτισμός της οθόνης LCD απενεργοποιείται και η οθόνη σκουραίνει αυτόματα, αν δεν επιχειρήσετε να χρησιμοποιήσετε αυτό το προϊόν για περισσότερα από 15 δευτερόλεπτα περίπου. Αυτό το προϊόν απενεργοποιείται αυτόματα, αν δεν επιχειρήσετε χρησιμοποιήσετε αυτό το προϊόν για περισσότερο από 1 λεπτό περίπου.

#### Off:

Ο οπίσθιος φωτισμός της οθόνης LCD είναι πάντα αναμμένος και έντονος. Αυτό το προϊόν δεν απενεργοποιείται αυτόματα.

#### Σημείωση

- Αυτή η ρύθμιση δουλεύει μόνο όταν χρησιμοποιείτε το πακέτο μπαταριών.

[182] Λίστα στοιχείων μενού | Ρύθμιση

## Αρχικοποίηση

Όλες οι ρυθμίσεις επανέρχονται στις προεπιλογές.

1 **MENU** - **[Ρύθμιση]** - **[🔍 Γενικές ρυθμίσεις]** - **[Αρχικοποίηση]** - **OK**.

### Συμβουλή

- Ακόμα και αν χρησιμοποιείτε αυτήν τη λειτουργία, όλες οι ταινίες και οι φωτογραφίες διατηρούνται.

[183] Λίστα στοιχείων μενού | Ρύθμιση

## Λειτουργία επίδειξης

Όταν αυτό το προϊόν συνδέεται σε πρίζα (επιτοίχια πρίζα) η χρήση του παρεχόμενου προσαρμογέα τροφοδοτικού AC και και καμία λειτουργία επιχειρείται εντός μιας συγκεκριμένης περιόδου με τη λειτουργία εγγραφής ταινιών ή τη λειτουργία Προβολής συμβάντος καθορισμένες, αρχίζει να παίζει μια ταινία επίδειξης.

1 **MENU** - **[Ρύθμιση]** - **[🔍 Γενικές ρυθμίσεις]** - **[Λειτουργ. επίδειξης]** - η ρύθμιση που θέλετε.

### Περιγραφές στοιχείων μενού

**On:**

Ορίστε τις ρυθμίσεις για την αναπαραγωγή της ταινίας επίδειξης.

**Off:**

Η επίδειξη δεν εμφανίζεται.

### Σημείωση

- Σύμφωνα με τις προεπιλεγμένες ρυθμίσεις, η προστατευμένη ταινία επίδειξης έχει προεγγραφεί στην Προβολή εκδήλωσης. Αν διαγράψετε την ταινία επίδειξης, δεν θα είναι δυνατή η ανάκτησή της (Ανάλογα με το μοντέλο, οι ταινίες επίδειξης ενδέχεται να μην είναι εγκατεστημένες).
- Μια ταινία που έχετε εγγράψει εσείς θα καταχωριστεί ως ταινία επίδειξης, αν ικανοποιεί όλες τις παρακάτω συνθήκες.
  - Η ταινία προστατεύεται.
  - Είναι η πρώτη ταινία που εγγράφηκε.
  - Η ταινία είναι αποθηκευμένη στην εσωτερική μνήμη (μοντέλα με εσωτερική μνήμη).
  - Η ταινία έχει εγγραφεί σε μορφή XAVC S 4K.

- Όταν χειρίζεστε αυτό το προϊόν κατά την αναπαραγωγή της επίδειξης, η επίδειξη αναστέλλεται.

[184] Λίστα στοιχείων μενού | Ρύθμιση

## Έκδοση

Μπορείτε να εμφανίσετε την έκδοση λογισμικού αυτού του προϊόντος.

- 1 [MENU] - [Ρύθμιση] - [🔧 Γενικές ρυθμίσεις] - [Έκδοση].

[185] Λίστα στοιχείων μενού | Ρύθμιση

## Ρύθμιση ημερομηνίας και ώρας

Ορίστε τις ρυθμίσεις ημερομηνίας και ώρας.

- 1 [MENU] - [Ρύθμιση] - [🕒 Ρυθμίσεις ρολογιού] - [Ρύθμιση Ημερομηνίας και Ωρας] - η επιθυμητή ρύθμιση.

### Περιγραφές στοιχείων μενού

#### Μορφή ημερομηνίας και ώρας:

Μπορείτε να επιλέξετε τη σειρά εμφάνισης για το έτος, το μήνα και την ημέρα.

#### Θερινή ώρα/Καλοκαιρινή ώρα:

Ρυθμίζει τη θερινή ώρα. Το ρολόι ρυθμίζεται ώστε να μετακινηθεί 1 ώρα μπροστά.

#### Ημερομηνία και Ώρα:

Μπορείτε να ρυθμίσετε το ρολόι.

[186] Λίστα στοιχείων μενού | Ρύθμιση

## Ρυθμίσεις περιοχής

Μπορείτε να ρυθμίσετε διαφορά ώρας χωρίς να σταματήσετε το ρολόι. Επιλέξτε την τοπική περιοχή σας, όταν χρησιμοποιείτε αυτό το προϊόν σε άλλες ζώνες ώρας.

- 1 [MENU] - [Ρύθμιση] - [🕒 Ρυθμίσεις ρολογιού] - [Ρύθμιση περιοχής] - [Αρχή] - η επιθυμητή ρύθμιση.

### Συμβουλή

- Μπορείτε να ορίσετε άλλο μέρος ως [Προορισμός].

[187] Χρόνος φόρτισης/χρόνος εγγραφής ταινιών/αριθμός εγγράψιμων φωτογραφιών

## Χρόνος φόρτισης

Ο κατά προσέγγιση χρόνος (σε λεπτά) που απαιτείται για την πλήρη φόρτιση ενός πλήρως αποφορτισμένου πακέτου μπαταριών.

### Με χρήση προσαρμογέα τροφοδοτικού AC

#### NP-FV70A (παρέχεται):

190 min

#### NP-FV100A:

360 λεπτά

### Με χρήση υπολογιστή

#### NP-FV70A (παρέχεται):

535 min

#### NP-FV100A:

930 λεπτά

#### Συμβουλή

- Οι χρόνοι φόρτισης που αναφέρονται στον πίνακα παραπάνω έχουν μετρηθεί κατά τη φόρτιση αυτού του προϊόντος σε θερμοκρασία 25 °C (77 °F). Συνιστάται να φορτίζετε την μπαταρία σε θερμοκρασία περιβάλλοντος 10 °C έως 30 °C (50 °F έως 86 °F).

[188] Χρόνος φόρτισης/χρόνος εγγραφής ταινιών/αριθμός εγγράψιμων φωτογραφιών | Αναμενόμενη εγγραφή και χρόνοι αναπαραγωγής για μεμονωμένες μπαταρίες





## Αναμενόμενος χρόνος εγγραφής με κάθε πακέτο μπαταριών

Ο αναμενόμενος χρόνος εγγραφής με κάθε πακέτο μπαταριών έχει ως εξής.

#### NP-FV70A (παρέχεται):

160 λεπτά

#### Συμβουλή

- Κάθε χρόνος εγγραφής μετράται με τις ακόλουθες ρυθμίσεις της οθόνης LCD που χρησιμοποιείται.
  - [  Φορμά αρχείου]: [  XAVC S 4K]
  - [  Λειτουργία ΕΓΓ]: [60Mbps 
  - [  Ρυθμός καρέ]: [30p]



– [Διπλή ΕΓΓ βίντεο]: [On]

- Οι χρόνοι μετρώνται όταν το προϊόν χρησιμοποιείται στους 25 °C (77 °F). Συνιστάται η χρήση σε 10 °C έως 30 °C (50 °F έως 86 °F).
- Ο χρόνος εγγραφής και αναπαραγωγής θα είναι μικρότερος, ανάλογα με τις συνθήκες στις οποίες χρησιμοποιείτε το προϊόν, για παράδειγμα οι χαμηλές θερμοκρασίες.

[189] Χρόνος φόρτισης/χρόνος εγγραφής ταινιών/αριθμός εγγράψιμων φωτογραφιών | Αναμενόμενη εγγραφή και χρόνοι αναπαραγωγής για μεμονωμένες μπαταρίες

## Αναμενόμενος χρόνος αναπαραγωγής με κάθε πακέτο μπαταριών

Ο αναμενόμενος χρόνος αναπαραγωγής με κάθε πακέτο μπαταριών έχει ως εξής.

### NP-FV70A (παρέχεται):

280 min

280 min

### NP-FV100A:

500 λεπτά

500 λεπτά



### Κορυφή:

Όταν η οθόνη LCD έχει ανοιχτεί

### Κάτω:

Όταν αναπαράγετε με το εικονοσκόπιο χωρίς να ανοίγετε την οθόνη LCD (μοντέλα με το εικονοσκόπιο)

**Η ώρα συνεχούς αναπαραγωγής που εγγράφεται από την προεπιλεγμένη ρύθμιση έχει ως εξής.**

[ Φορμά αρχείου]: [ XAVC S 4K]

[ Ρυθμός καρτέ]: [30p]

[ Λειτουργία ΕΓΓ]: [60Mbps 

[Διπλή ΕΓΓ βίντεο]: [On]

[190] Χρόνος φόρτισης/χρόνος εγγραφής ταινιών/αριθμός εγγράψιμων φωτογραφιών | Αναμενόμενος χρόνος εγγραφής ταινιών και αριθμός εγγράψιμων φωτογραφιών για την εσωτερική μνήμη

## Σημειώσεις για την εγγραφή ταινιών

Διαβάστε τις ακόλουθες προφυλάξεις που αφορούν την εγγραφή ταινιών.

## Σημείωση

- Ο εγγράψιμος χρόνος ενδέχεται να ποικίλλει, ανάλογα με τις συνθήκες εγγραφής, το θέμα και τη λειτουργία [📹] Λειτουργία REC].
- Μπορείτε να εγγράψετε ταινίες με 9.999 σκηνές το ανώτερο σε μορμά XAVC S ή 3.999 σκηνές σε μορμά AVCHD. Μπορείτε να εγγράψετε το ανώτερο 40.000 ταινίες MP4 και φωτογραφίες συνολικά.
- Ο μέγιστος συνεχόμενος χρόνος εγγραφής μιας ταινίας είναι 13 ώρες περίπου.
- Αυτό το προϊόν χρησιμοποιεί το μορμά VBR (Variable Bit Rate - Μεταβλητός βαθμός ροής δεδομένων) για την αυτόματη προσαρμογή της ποιότητας της εικόνας ανάλογα με τη σκηνή εγγραφής. Αυτή η τεχνολογία δημιουργεί διακυμάνσεις στο χρόνο εγγραφής των μέσων. Οι ταινίες με σύνθετες εικόνες που κινούνται γρήγορα εγγράφονται με υψηλότερο βαθμό ροής δεδομένων και αυτό μειώνει το συνολικό χρόνο εγγραφής.

[191] Χρόνος φόρτισης/χρόνος εγγραφής ταινιών/αριθμός εγγράψιμων φωτογραφιών | Αναμενόμενος χρόνος εγγραφής ταινιών και αριθμός εγγράψιμων φωτογραφιών για την εσωτερική μνήμη

## Αναμενόμενος χρόνος εγγραφής ταινιών (μοντέλα με την εσωτερική μνήμη)

Ο αναμενόμενος χρόνος εγγραφής κατά την αποθήκευση στην εσωτερική μνήμη έχει ως εξής. Στην προεπιλεγμένη ρύθμιση αυτού του προϊόντος, το [Διπλή ΕΓΓ βίντεο] έχει οριστεί σε [On].

### 4K XAVC S 4K

📹 Λειτουργία ΕΓΓ	📹 Ρυθμός καρτέ	Dual Video REC	Αναμενόμενος χρόνος εγγραφής
100Mbps <u>100</u>	30p (*)/25p (**)	On	1 ώρα 15 λεπτά (1 ώρα 15 λεπτά)
		Off	1 ώρα 15 λεπτά (1 ώρα 15 λεπτά)
	24p (*)	On	1 ώρα 15 λεπτά (1 ώρα 15 λεπτά)
		Off	1 ώρα 15 λεπτά (1 ώρα 15 λεπτά)
60Mbps <u>60</u>	30p (*)/25p (**)	On	2 ώρες 00 λεπτά (2 ώρες 00 λεπτά)
		Off	2 ώρες 10 λεπτά (2 ώρες 10 λεπτά)

24p (*)	On	2 ώρες 00 λεπτά (2 ώρες 00 λεπτά)
	Off	2 ώρες 10 λεπτά (2 ώρες 10 λεπτά)

## XAVC S HD

 Ρυθμός καρτέ	Dual Video REC	Αναμενόμενος χρόνος εγγραφής
60p (*)/50p (**)	Off	2 ώρες 35 λεπτά (2 ώρες 35 λεπτά)
30p (*)/25p (**)	On	2 ώρα 25 λεπτά (2 ώρα 25 λεπτά)
	Off	2 ώρες 35 λεπτά (2 ώρες 35 λεπτά)
24p (*)	On	2 ώρα 25 λεπτά (2 ώρα 25 λεπτά)
	Off	2 ώρες 35 λεπτά (2 ώρες 35 λεπτά)

## AVCHD: (Ήχος 5.1ch)

 Λειτουργία ΕΓΓ	Dual Video REC	Αναμενόμενος χρόνος εγγραφής
Ποιότητα 60p <u>PS</u> (*) / Ποιότητα 50p <u>PS</u> (**)	Off	5 ώρες 05 λεπτά (5 ώρες 05 λεπτά)
Υψηλότερη ποιότητα <u>FX</u>	On	5 ώρες 15 λεπτά (5 ώρες 15 λεπτά)
	Off	6 ώρες 05 λεπτά (6 ώρες 05 λεπτά)
Υψηλή ποιότητα <u>FH</u>	On	6 ώρες 55 λεπτά (6 ώρες 55 λεπτά)
	Off	8 ώρες 15 λεπτά (8 ώρες 15 λεπτά)
Τυπική <u>HQ</u>	On	10 ώρες 50 λεπτά (8 ώρες 45 λεπτά)
	Off	14 ώρες 30 λεπτά (11 ώρες 00 λεπτά)
Μακρύς χρόνος <u>LP</u>	On	15 ώρες 50 λεπτά (13 ώρες 55 λεπτά)
		25 ώρες 05 λεπτά (20 ώρες 35 λεπτά)

Off

λεπτά)

\* Συσκευή συμβατή με 1080 60i

\*\* Συσκευή συμβατή με 1080 50i

### Σημείωση

- Ο αριθμός σε ( ) είναι ο ελάχιστος εγγράψιμος χρόνος.
- Εάν θέλετε να εκμεταλλευτείτε το μέγιστο χρόνο εγγραφής, θα πρέπει να διαγράψετε την ταινία επίδειξης που είναι αποθηκευμένη σε αυτό το προϊόν (Ανάλογα με το μοντέλο, οι ταινίες επίδειξης ενδέχεται να μην είναι εγκατεστημένες).

[192] Χρόνος φόρτισης/χρόνος εγγραφής ταινιών/αριθμός εγγράψιμων φωτογραφιών | Αναμενόμενος χρόνος εγγραφής ταινιών και αριθμός εγγράψιμων φωτογραφιών για την εσωτερική μνήμη

## Αναμενόμενος αριθμός εγγράψιμων φωτογραφιών (μοντέλα με την εσωτερική μνήμη)

Ο αναμενόμενος αριθμός εικόνων που μπορείτε να αποθηκεύσετε στην εσωτερική μνήμη έχει ως εξής.

Μπορείτε να εγγράψετε το ανώτερο 40.000 φωτογραφίες συνολικά.

[193] Χρόνος φόρτισης/χρόνος εγγραφής ταινιών/αριθμός εγγράψιμων φωτογραφιών | Αναμενόμενος χρόνος εγγραφής ταινιών και αριθμός εγγράψιμων φωτογραφιών για κάρτες μνήμης

## Σημειώσεις για την εγγραφή ταινιών

Διαβάστε τις ακόλουθες προφυλάξεις που αφορούν την εγγραφή ταινιών.

### Σημείωση

- Ο εγγράψιμος χρόνος ενδέχεται να ποικίλλει, ανάλογα με τις συνθήκες εγγραφής, το θέμα και τη λειτουργία [  Λειτουργία REC].
- Μπορείτε να εγγράψετε ταινίες με 9.999 σκηνές το ανώτερο σε μορμά XAVC S ή 3.999 σκηνές σε μορμά AVCHD. Μπορείτε να εγγράψετε το ανώτερο 40.000 ταινίες MP4 και φωτογραφίες συνολικά.
- Ο μέγιστος συνεχόμενος χρόνος εγγραφής μιας ταινίας είναι 13 ώρες περίπου.
- Αυτό το προϊόν χρησιμοποιεί το μορμά VBR (Variable Bit Rate - Μεταβλητός βαθμός ροής δεδομένων) για την αυτόματη προσαρμογή της ποιότητας της εικόνας ανάλογα με τη σκηνή εγγραφής. Αυτή η τεχνολογία δημιουργεί διακυμάνσεις στο χρόνο εγγραφής των μέσων. Οι ταινίες με





σύνθετες εικόνες που κινούνται γρήγορα εγγράφονται με υψηλότερο βαθμό ροής δεδομένων και αυτό μειώνει το συνολικό χρόνο εγγραφής.

[194] Χρόνος φόρτισης/χρόνος εγγραφής ταινιών/αριθμός εγγραψιμων φωτογραφιών | Αναμενόμενος χρόνος εγγραφής ταινιών και αριθμός εγγραψιμων φωτογραφιών για κάρτες μνήμης

## Αναμενόμενος χρόνος εγγραφής ταινιών

Παρακάτω είναι ο αναμενόμενος μέγιστος εγγραψιμος χρόνος των συνολικών αρχείων ταινιών που μπορούν να εγγραφούν στην κάρτα μνήμης που διαμορφώνεται από αυτό το προϊόν. Ο εγγραψιμος χρόνος μπορεί να διαφέρει ανάλογα με τις συνθήκες λήψης και την κάρτα μνήμης. Στην προεπιλεγμένη ρύθμιση, η [Διπλή ΕΓΓ βίντεο] έχει οριστεί σε [On].

### XAVC S 4K

 Λειτουργία ΕΓΓ	 Ρυθμός καρέ	Dual Video REC	16 GB:	32 GB	64 GB	128 GB	256 GB
100Mbps 	30p (*)/25p (**)	On	15 λεπτά	35 λεπτά	1 ώρα 15 λεπτά	2 ώρες 30 λεπτά	5 ώρες 5 λεπτά
		Off	15 λεπτά	35 λεπτά	1 ώρα 15 λεπτά	2 ώρες 35 λεπτά	5 ώρα 15 λεπτά
	24p (*)	On	15 λεπτά	35 λεπτά	1 ώρα 15 λεπτά	2 ώρες 30 λεπτά	5 ώρες 5 λεπτά
		Off	15 λεπτά	35 λεπτά	1 ώρα 15 λεπτά	2 ώρες 35 λεπτά	5 ώρα 15 λεπτά
60Mbps 	30p (*)/25p (**)	On	25 min	1 ώρα 0 λεπτά	2 ώρες 0 λεπτά	4 ώρες 5 λεπτά	8 ώρες 10 λεπτά
		Off	30 λεπτά	1 ώρα 0 λεπτά	2 ώρες 5 λεπτά	4 ώρα 15 λεπτά	8 ώρες 35 λεπτά
	24p (*)	On	25 min	1 ώρα 0 λεπτά	2 ώρες 0 λεπτά	4 ώρες 5 λεπτά	8 ώρες 10 λεπτά
		Off	30 λεπτά	1 ώρα 0 λεπτά	2 ώρες 5 λεπτά	4 ώρα 15 λεπτά	8 ώρες 35 λεπτά

### XAVC S HD

--	--	--	--	--	--	--	--

 Ρυθμός καρέ	Dual Video REC	16 GB:	32 GB	64 GB	128 GB	256 GB
60p (*)/50p (**)	Off	35 λεπτά	1 ώρα 15 λεπτά	2 ώρες 35 λεπτά	5 ώρες 10 λεπτά	10 ώρες 25 λεπτά
30p (*)/25p (**)	On	35 λεπτά	1 ώρες 10 λεπτά	2 ώρες 25 λεπτά	4 ώρες 50 λεπτά	9 ώρες 45 λεπτά
	Off	35 λεπτά	1 ώρα 15 λεπτά	2 ώρες 35 λεπτά	5 ώρες 10 λεπτά	10 ώρες 25 λεπτά
24p (*)	On	35 λεπτά	1 ώρες 10 λεπτά	2 ώρες 25 λεπτά	4 ώρες 50 λεπτά	9 ώρες 45 λεπτά
	Off	35 λεπτά	1 ώρα 15 λεπτά	2 ώρες 35 λεπτά	5 ώρες 10 λεπτά	10 ώρες 25 λεπτά

## AVCHD

 Λειτουργία ΕΓΓ	Dual Video REC	16 GB:	32 GB	64 GB	128 GB	256 GB
Ποιότητα 60p <u>PS</u> (*)/Ποιότητα 50p <u>PS</u> (**)	Off	1 ώρα 15 λεπτά	2 ώρες 30 λεπτά	5 ώρες 5 λεπτά	10 ώρες 10 λεπτά	20 ώρες 25 λεπτά
Υψηλότερη ποιότητα <u>FX</u>	On	1 ώρα 15 λεπτά	2 ώρες 35 λεπτά	5 ώρα 15 λεπτά	10 ώρες 30 λεπτά	21 ώρες 10 λεπτά
	Off	1 ώρες 25 λεπτά	2 ώρες 55 λεπτά	6 ώρες 0 λεπτά	12 ώρες 0 λεπτά	24 ώρες 10 λεπτά
Υψηλή ποιότητα <u>FH</u>	On	1 ώρες 40 λεπτά	3 ώρες 20 λεπτά	6 ώρες 50 λεπτά	13 ώρες 45 λεπτά	27 ώρες 30 λεπτά
	Off	2 ώρες 0 λεπτά	4 ώρα 0 λεπτά	8 ώρες 10 λεπτά	16 ώρες 20 λεπτά	32 ώρες 50 λεπτά
Τυπική <u>HQ</u>	On	2 ώρες 35 λεπτά	5 ώρες 20 λεπτά	10 ώρες 45 λεπτά	21 ώρες 30 λεπτά	43 ώρες 10 λεπτά
	Off	3 ώρες 30 λεπτά	7 ώρες 5 λεπτά	14 ώρες 20 λεπτά	28 ώρες 50 λεπτά	57 ώρες 45 λεπτά
Μακρύς χρόνος <u>LP</u>	On	3 ώρες 50 λεπτά	7 ώρες 45 λεπτά	15 ώρες 40 λεπτά	31 ώρες 25 λεπτά	63 ώρες 5 λεπτά
	Off	6 ώρες 5	12 ώρες	24 ώρες	49 ώρες	99 ώρες

λεπτά

20 λεπτά

50 λεπτά

45 λεπτά

45 λεπτά

\* Συσκευή συμβατή με 1080 60i

\*\* Συσκευή συμβατή με 1080 50i

## Σημείωση

- Κατά τη χρήση κάρτας μνήμης Sony.
- Όταν εγγράφετε ταινίες AVCHD με το στοιχείο [Λειτουργία ήχου] ρυθμισμένο στο [5.1ch Surround].
- Ο μέγιστος συνεχόμενος χρόνος εγγραφής μιας ταινίας είναι 13 ώρες περίπου.

[195] Χρόνος φόρτισης/χρόνος εγγραφής ταινιών/αριθμός εγγραψιμων φωτογραφιών | Αναμενόμενος χρόνος εγγραφής ταινιών και αριθμός εγγραψιμων φωτογραφιών για κάρτες μνήμης

## Αναμενόμενος αριθμός εγγραψιμων φωτογραφιών

Ο αναμενόμενος αριθμός εικόνων που μπορείτε να αποθηκεύσετε σε κάρτα μνήμης έχει ως εξής.

Μονάδα: εικόνες

μέγεθος	16.6 M (16:9)	12.5 M (4:3)
16 GB:	2.700	3.600
32 GB	5.400	7.200
64 GB	10.500	14.000
128 GB	21.500	28.500
256 GB	40.000	40.000

## Σημείωση

- Κατά τη χρήση κάρτας μνήμης Sony.
- Ο αριθμός εγγραψιμων φωτογραφιών για την κάρτα μνήμης που παρουσιάζεται αντιπροσωπεύει το μέγιστο μέγεθος εικόνας για αυτό το προϊόν. Ο πραγματικός χρόνος εγγραψιμων φωτογραφιών εμφανίζεται στην οθόνη LCD στη διάρκεια της εγγραφής.
- Ο αριθμός εγγραψιμων φωτογραφιών για μια κάρτα μνήμης μπορεί να ποικίλλει, ανάλογα με τις συνθήκες εγγραφής.
- Το μοναδικό σύστημα επεξεργασίας εικόνας BIONZ X της Sony επιτρέπει ανάλυση φωτογραφίας ισοδύναμη με τα μεγέθη που περιγράφονται.

[196] Χρόνος φόρτισης/χρόνος εγγραφής ταινιών/αριθμός εγγράψιμων φωτογραφιών

## Βαθμός ροής δεδομένων και pixel εγγραφής

Η ακόλουθη λίστα παρουσιάζει το βαθμό ροής δεδομένων, τα pixel και την αναλογία πλευρών οθόνης για κάθε λειτουργία εγγραφής ταινιών (ταινία + ήχος, κ.λπ.).

### XAVC S 4K

Όταν το [  Λειτουργία ΕΓΓ ] έχει τεθεί στο [100Mbps<sub>100</sub>].

Περίπου 100 Mbps

3.840 × 2.160 pixel/30p(\*) ή 3.840 × 2.160 pixel/25p(\*\*), 16:9

3.840 × 2.160 pixel/24p(\*), 16:9

Όταν το [  Λειτουργία ΕΓΓ ] έχει τεθεί στο [60Mbps<sub>60</sub>].

Περίπου 60 Mbps

3.840 × 2.160 pixel/30p(\*) ή 3.840 × 2.160 pixel/25p(\*\*), 16:9

3.840 × 2.160 pixel/24p(\*), 16:9

### XAVC S HD

Κατά την κανονική εγγραφή.

Περίπου 50 Mbps

1.920 × 1.080 pixel/60p(\*) ή 1.920 × 1.080 pixel/50p(\*\*), 16:9

1.920 × 1.080 pixel/30p(\*) ή 1.920 × 1.080 pixel/25p(\*\*), 16:9

1.920 × 1.080 pixel/24p(\*), 16:9

Όταν το [Λειτουργία λήψης] έχει τεθεί στο [ΕΓΓ. υψηλής ταχύτ.].

Περίπου 100 Mbps

1.920 × 1.080 pixel/120p(\*) ή 1.920 × 1.080 pixel/100p(\*\*)

Περίπου 60 Mbps

1.920 × 1.080 pixel/120p(\*) ή 1.920 × 1.080 pixel/100p(\*\*)

### AVCHD

PS: Μέγ. 28 Mbps

1.920 × 1.080 pixel/60p(\*) ή 1.920 × 1.080 pixel/50p(\*\*), AVC HD 28 M (PS), 16:9

FX: Μέγ. 24 Mbps

1.920 × 1.080 pixel/60i(\*) ή 1.920 × 1.080 pixel/50i(\*\*), AVC HD 24 M (FX), 16:9

1.920 × 1.080 pixel/24p(\*) ή 1.920 × 1.080 pixel/25p(\*\*), AVC HD 24 M (FX), 16:9

FH: Περίπου 17 Mbps (μέσος όρος)

1.920 × 1.080 pixel/60i(\*) ή 1.920 × 1.080 pixel/50i(\*\*), AVC HD 17 M (FH), 16:9

1.920 × 1.080 pixel/24p(\*) ή 1.920 × 1.080 pixel/25p(\*\*), AVC HD 17 M (FH), 16:9

HQ: Περίπου 9 Mbps (μέσος όρος)

1.440 × 1.080 pixel/60i(\*) ή 1.440 × 1.080 pixel/50i(\*\*), AVC HD 9 M (HQ), 16:9

LP: Περίπου 5 Mbps (μέσος όρος)

1.440 × 1.080 pixel/60i(\*) ή 1.440 × 1.080 pixel/50i(\*\*), AVC HD 5 M (LP), 16:9



## MP4

Περίπου 3 Mbps (μέσος όρος)

1.280 x 720 pixel/30p(\*), 16:9

1.280 x 720 pixel/24p(\*) ή 1.280 x 720 pixel/25p(\*\*), 16:9

\* Συσκευή συμβατή με 1080 60i

\*\* Συσκευή συμβατή με 1080 50i

---

[197] Χρόνος φόρτισης/χρόνος εγγραφής ταινιών/αριθμός εγγράψιμων φωτογραφιών

## Τα pixel εγγραφής και η αναλογία πλευρών οθόνης

---

Τα pixel εγγραφής μιας φωτογραφίας και η αναλογία πλευρών οθόνης.

### Λειτουργία εγγραφής φωτογραφιών, Διπλή λήψη:

5.440 × 3.056 κουκκίδες/16:9(\*)

4.080 × 3.056 κουκκίδες/4:3 (\*)

3.840 × 2.160 κουκκίδες/16:9

2.880 × 2.160 κουκκίδες/4:3 (\*)

1.920 × 1.080 κουκκίδες/16:9

640 × 480 κουκκίδες/4:3 (\*)

\* Δεν διατίθεται για Διπλή καταγραφή

### Λήψη φωτογραφίας από ταινία:

1.920 × 1.080 κουκκίδες/16:9

3.840 × 2.160 κουκκίδες/16:9 (XAVC S 4K)

---

[198] Προφυλάξεις/Αυτό το προϊόν | Προφυλάξεις

## Σχετικά με το φορμά AVCHD

---

### Τι είναι το φορμά AVCHD;

Το φορμά AVCHD είναι ένα φορμά για ψηφιακή βιντεοκάμερα υψηλής ανάλυσης που χρησιμοποιείται για την εγγραφή σήματος υψηλής ανάλυσης (HD) με χρήση μιας αποτελεσματικής τεχνολογίας κωδικοποίησης συμπίεσης δεδομένων. Το φορμά MPEG-4 AVC/H.264 έχει υιοθετηθεί για τη συμπίεση δεδομένων βίντεο, ενώ το σύστημα Dolby Digital ή το Linear PCM χρησιμοποιείται για τη συμπίεση δεδομένων ήχου.

Το φορμά MPEG-4 AVC/H.264 μπορεί να συμπίεσει εικόνες με μεγαλύτερη αποτελεσματικότητα από ένα συμβατικό φορμά συμπίεσης εικόνας.

## Συμβουλή

- Καθώς το φορμά AVCHD χρησιμοποιεί τεχνολογία κωδικοποίησης συμπίεσης, η εικόνα μπορεί να μην είναι ομαλή σε σκηνές όπου η εικόνα, η οπτική γωνία ή η φωτεινότητα κ.λπ. αλλάζουν δραστικά, αλλά αυτό δεν αποτελεί δυσλειτουργία.

[199] Προφυλάξεις/Αυτό το προϊόν | Προφυλάξεις

## Σχετικά με την κάρτα μνήμης

- Μια κάρτα μνήμης που έχει διαμορφωθεί σε υπολογιστή (λειτουργικό σύστημα Windows/Mac) δεν είναι εγγυημένο ότι θα είναι συμβατή με αυτό το προϊόν.
- Η ταχύτητα ανάγνωσης/εγγραφής δεδομένων μπορεί να διαφέρει, ανάλογα με το συνδυασμό της κάρτας μνήμης και του χρησιμοποιούμενου προϊόντος που είναι συμβατό με την κάρτα μνήμης.
- Τα δεδομένα ενδέχεται να αλλοιωθούν ή να χαθούν στις ακόλουθες περιπτώσεις (δεν υπάρχει αποζημίωση για τα δεδομένα):
  - Αν εξάγετε την κάρτα μνήμης ή αν απενεργοποιήσετε αυτό το προϊόν ενώ γίνεται ανάγνωση ή εγγραφή αρχείων εικόνων από αυτό στην κάρτα μνήμης (ενώ η λυχνία πρόσβασης είναι αναμμένη ή αναβοσβήνει)
  - Αν χρησιμοποιείτε την κάρτα μνήμης κοντά σε μαγνήτες ή σε μαγνητικά πεδία
- Συνιστάται να δημιουργείτε αντίγραφα ασφαλείας των σημαντικών δεδομένων στον σκληρό δίσκο ενός υπολογιστή.
- Μην επικολλάτε ετικέτες ή παρόμοια αντικείμενα στην κάρτα μνήμης ή στον προσαρμογέα κάρτας μνήμης.
- Μην αγγίζετε και μην επιτρέπτε σε μεταλλικά αντικείμενα να έρθουν σε επαφή με τους ακροδέκτες.
- Μην λυγίζετε, μην ρίχνετε κάτω και μην ασκείτε μεγάλη δύναμη στην κάρτα μνήμης.
- Μην αποσυναρμολογείτε ή τροποποιείτε την κάρτα μνήμης.
- Μην αφήνετε την κάρτα μνήμης να βραχεί.
- Φυλάξτε την κάρτα μνήμης μακριά από μικρά παιδιά. Υπάρχει κίνδυνος να την καταπιούν.
- Μην εισάγετε στην υποδοχή της κάρτας μνήμης κάρτες μνήμης που δεν έχουν συμβατό μέγεθος. Η ενέργεια αυτή ενδέχεται να προκαλέσει δυσλειτουργία.
- Μη χρησιμοποιείτε και μην φυλάσσετε την κάρτα μνήμης στις ακόλουθες θέσεις:
  - Σε μέρη με εξαιρετικά υψηλές θερμοκρασίες, όπως είναι ένα αυτοκίνητο σταθμευμένο στον ήλιο
  - Σε μέρη υπό άμεσο ηλιακό φως
  - Σε μέρη με εξαιρετικά μεγάλη υγρασία ή σε μέρη με διαβρωτικά αέρια

## Σε τύπους κάρτας μνήμης μπορείτε να χρησιμοποιήσετε με αυτό το προϊόν

- Μπορείτε να χρησιμοποιήσετε μόνο το Μέσο Memory Stick PRO Duo που είναι μισό στο μέγεθος σε σχέση με το μέσο Memory Stick, μια κάρτα SD τυπικού μεγέθους, ένα Memory Stick Micro(\*) ή κάρτα μνήμης microSD (\*).

- \* Όταν χρησιμοποιείτε μέσο Memory Stick Micro ή κάρτα μνήμης microSD με τη βιντεοκάμερα, φροντίστε να τα εισαγάγετε στον ειδικό προσαρμογέα.

## Για τον προσαρμογέα κάρτας μνήμης

- Εάν χρησιμοποιείτε τον προσαρμογέα κάρτας μνήμης για να επιτρέψετε τη χρήση μιας κάρτας μνήμης σε μια συσκευή συμβατή με κάρτες μνήμης, φροντίστε ότι η κάρτα μνήμης εισάγεται στραμμένη προς τη σωστή κατεύθυνση. Εάν η κάρτα μνήμης δεν έχει εισαχθεί έως το τέρμα, μπορεί να μη λειτουργεί σωστά.

## Συμβατότητα δεδομένων εικόνας

- Τα αρχεία δεδομένων εικόνας που εγγράφονται σε κάρτα μνήμης από αυτό το προϊόν συμμορφώνονται με το παγκόσμιο πρότυπο DCF (Design rule for Camera File system) που έχει θεσπιστεί από την JEITA (Japan Electronics and Information Technology Industries Association).
- Αν δεν μπορείτε να χρησιμοποιήσετε κάρτες μνήμης που έχουν χρησιμοποιηθεί με κάποια άλλη συσκευή, διαμορφώστε τις με αυτό το προϊόν. Λάβετε υπόψη σας ότι η διαμόρφωση διαγράφει όλες τις πληροφορίες της κάρτας μνήμης.
- Ενδέχεται να μην μπορείτε να αναπαραγάγετε εικόνες με αυτό το προϊόν:
  - Όταν αναπαραγάγετε δεδομένα εικόνας που έχουν τροποποιηθεί στο υπολογιστή σας
  - Όταν αναπαραγάγετε δεδομένα εικόνας που έχουν εγγραφεί με άλλες συσκευές

## Σχετικά με τα μέσα Memory Stick

### Μέσο Memory Stick Duo (με MagicGate):

Εγγραφή/Αναπαραγωγή: δεν υποστηρίζεται

### Μέσο Memory Stick PRO Duo (Mark2):

Εγγραφή/Αναπαραγωγή: υποστηρίζεται (\*)

### Μέσο Memory Stick PRO-HG Duo:

Εγγραφή/Αναπαραγωγή: υποστηρίζεται (\*)

### Μέσο Memory Stick Micro:

Εγγραφή/Αναπαραγωγή: δεν υποστηρίζεται

### Memory Stick Micro (Mark2) media:

Εγγραφή/Αναπαραγωγή: υποστηρίζεται (\*)

\* Εκτός από μορφή XAVC S

- Αυτό το προϊόν δεν υποστηρίζει παράλληλη μεταφορά δεδομένων 8 bit, αλλά υποστηρίζει παράλληλη μεταφορά δεδομένων 4 bit, όπως και με τα Memory Stick PRO Duo media.
- Αυτό το προϊόν δεν μπορεί να εγγράψει ή να αναπαραγάγει δεδομένα που χρησιμοποιούν τεχνολογία MagicGate. Η τεχνολογία MagicGate είναι μια τεχνολογία προστασίας πνευματικών δικαιωμάτων που εγγράφει και μεταφέρει τα περιεχόμενα σε κρυπτογραφημένη μορφή.
- Οι ταινίες που αποθηκεύονται σε κάρτες μνήμης SDXC δεν μπορούν να εισαχθούν ή να αναπαραχθούν σε υπολογιστές ή συσκευές AV που δεν υποστηρίζουν το σύστημα αρχείων exFAT(\*) συνδέοντας αυτό το προϊόν σε αυτές τις συσκευές με το καλώδιο USB. Επιβεβαιώστε εκ των προτέρων ότι ο εξοπλισμός σύνδεσης υποστηρίζει το σύστημα exFAT. Εάν συνδέσετε εξοπλισμό που δεν υποστηρίζει το σύστημα exFAT και εμφανιστεί η οθόνη

διαμόρφωσης, μην εκτελέσετε τη διαμόρφωση. Όλα τα αποθηκευμένα δεδομένα θα χαθούν.  
\* Το exFAT είναι ένα σύστημα αρχείων το οποίο χρησιμοποιείτε για κάρτες μνήμης SDXC.

[200] Προφυλάξεις/Αυτό το προϊόν | Προφυλάξεις

## Σχετικά με το πακέτο μπαταριών InfoLITHIUM

Αυτό το προϊόν λειτουργεί μόνο με πακέτο μπαταριών της σειράς InfoLITHIUM V. Τα πακέτα μπαταριών της σειράς InfoLITHIUM V φέρουν την ένδειξη .

### Τι είναι ένα πακέτο μπαταριών InfoLITHIUM;

- Το πακέτο μπαταριών InfoLITHIUM είναι ένα πακέτο μπαταριών ιόντων λιθίου που έχει λειτουργίες για τη μετάδοση πληροφοριών σχετικών με τις συνθήκες λειτουργίας μεταξύ αυτού του προϊόντος και ενός προσαρμογέα τροφοδοτικού AC/φορτιστή (πωλείται χωριστά).
- Το πακέτο μπαταριών InfoLITHIUM υπολογίζει την κατανάλωση ισχύος σύμφωνα με τις συνθήκες λειτουργίας του προϊόντος και εμφανίζει την εναπομένουσα χωρητικότητα της μπαταρίας σε λεπτά.

### Για τη φόρτιση του πακέτου μπαταριών

- Φροντίστε να φορτίσετε το πακέτο μπαταριών πριν να χρησιμοποιήσετε το προϊόν.
- Συνιστάται να φορτίζετε το πακέτο μπαταριών σε θερμοκρασία περιβάλλοντος μεταξύ 10 °C και 30 °C (50 °F έως 86 °F) έως ότου σβήσει η λυχνία POWER/CHG (φόρτιση). Αν φορτίσετε το πακέτο μπαταριών εκτός αυτού του εύρους θερμοκρασιών, ίσως να μην καταφέρετε να τη φορτίσετε αποτελεσματικά.
- Η λυχνία POWER/CHG (φόρτιση) αναβοσβήνει στη διάρκεια της φόρτισης της κάμερας στις ακόλουθες περιπτώσεις.
  - Το πακέτο μπαταριών έχει εισαχθεί σωστά.
  - Το πακέτο μπαταριών είναι κατεστραμμένο.
  - Η θερμοκρασία του πακέτου μπαταριών είναι χαμηλή.  
Αφαιρέστε το πακέτο μπαταριών από το προϊόν και τοποθετήστε το σε ζεστό χώρο.
  - Η θερμοκρασία του πακέτου μπαταριών είναι υψηλή.  
Αφαιρέστε το πακέτο μπαταριών από το προϊόν και τοποθετήστε το σε δροσερό χώρο.

### Για την αποτελεσματική χρήση του πακέτου μπαταριών

- Η απόδοση του πακέτου μπαταριών μειώνεται, όταν η θερμοκρασία περιβάλλοντος είναι 10 °C (50 °F) ή μικρότερη, και η διάρκεια χρήσης του πακέτου μπαταριών συντομεύεται. Αν συμβεί αυτό, συνιστάται η χρήση μιας από τις παρακάτω ενέργειες, για να εξασφαλίσετε μεγαλύτερη διάρκεια χρήσης του πακέτου μπαταριών:
  - Τοποθετήστε το πακέτο μπαταριών στην τσέπη σας για να το θερμάνετε και τοποθετήστε το στο προϊόν αμέσως πριν να ξεκινήσετε τη λήψη.
  - Χρησιμοποιήστε πακέτο μπαταριών μεγάλης χωρητικότητας: NP-FV100A (πωλείται χωριστά).

- Η συχνή χρήση της οθόνη LCD ή συχνή λειτουργία αναπαραγωγής, γρήγορης προώθησης ή επαναφοράς εξαντλούν ταχύτερα το πακέτο μπαταριών.
- Φροντίστε να κλείνετε την οθόνη LCD όταν δεν γίνεται εγγραφή ή αναπαραγωγή σε αυτό το προϊόν. Επίσης, το πακέτο μπαταριών καταναλώνεται, όταν το προϊόν βρίσκεται σε αναμονή εγγραφής ή σε παύση αναπαραγωγής.
- Φροντίστε να έχετε εφεδρικά πακέτα μπαταριών για 2 ή 3 φορές μεγαλύτερο χρόνο από τον αναμενόμενο χρόνο εγγραφής και πραγματοποιήστε δοκιμαστικές εγγραφές πριν από την κανονική εγγραφή.
- Μην εκθέτετε το πακέτο μπαταριών σε νερό. Το πακέτο μπαταριών δεν είναι αδιάβροχο.

## Σχετικά με την ένδειξη εναπομένουσας ισχύος της μπαταρίας

- Αν δεν υπάρχει ισχύς παρόλο που η ένδειξη εναπομένουσας ισχύος της μπαταρίας υποδεικνύει ότι υπάρχει αρκετή ισχύς για τη λειτουργία του πακέτου μπαταριών, φορτίστε ξανά πλήρως το πακέτο μπαταριών. Η εναπομένουσα ισχύς μπαταρίας θα υποδεικνύεται σωστά. Έχετε υπόψη, ωστόσο, ότι η ένδειξη της μπαταρίας δεν θα αποκατασταθεί, αν χρησιμοποιείται σε υψηλές θερμοκρασίες για μεγάλο διάστημα ή αν παραμείνει σε κατάσταση πλήρους φόρτισης ή όταν το πακέτο μπαταριών χρησιμοποιείται συχνά.
- Ανάλογα με τις συνθήκες λειτουργίας ή τη θερμοκρασία περιβάλλοντος, το εικονίδιο  που υποδεικνύει χαμηλή στάθμη ισχύος μπαταρίας ενδέχεται να αναβοσβήνει, ακόμα και αν απομένουν ακόμη 20 λεπτά ισχύος.

## Σχετικά με την αποθήκευση του πακέτου μπαταριών

- Αν το πακέτο μπαταριών δεν χρησιμοποιείται για μεγάλα χρονικά διαστήματα, φορτίζετε πλήρως το πακέτο μπαταριών και χρησιμοποιείτε το στο προϊόν μία φορά τον χρόνο, για να διατηρήσετε την καλή λειτουργία του. Για να αποθηκεύσετε το πακέτο μπαταριών, αφαιρέστε το από το προϊόν και τοποθετήστε το σε στεγνό και δροσερό χώρο.
- Για να αποφορτιστεί πλήρως το πακέτο μπαταριών αυτού του προϊόντος, επιλέξτε **MENU** - [Ρυθμίσεις] - [🔧 Γενικές ρυθμίσεις] - [Εξοικον. ενέργειας] - [Όχι], και αφήστε το προϊόν σε αναμονή εγγραφής μέχρι να απενεργοποιηθεί.

## Σχετικά με τη διάρκεια μπαταρίας

- Η χωρητικότητα της μπαταρίας μειώνεται με το χρόνο και με την επανειλημμένη χρήση. Αν το χρονικό διάστημα μεταξύ των φορτίσεων μειωθεί σημαντικά, πιθανώς θα πρέπει να αντικαταστήσετε το πακέτο μπαταριών με ένα νέο.
- Η διάρκεια κάθε μπαταρίας εξαρτάται από συνθήκες αποθήκευσης, λειτουργίας και περιβάλλοντος.

---

[201] Προφυλάξεις/Αυτό το προϊόν | Χειρισμός αυτού του προϊόντος

## Σχετικά με τη χρήση και τη φροντίδα

---

### Σχετικά με την εγγραφή

- Πριν ξεκινήσετε την εγγραφή, ελέγξτε τη λειτουργία εγγραφής για να βεβαιωθείτε ότι ο ήχος

και η εικόνα εγγράφονται σωστά.

- Δεν παρέχεται αποζημίωση για τα περιεχόμενα της εγγραφής, ακόμα κι αν η εγγραφή ή η αναπαραγωγή δεν είναι δυνατή λόγω δυσλειτουργίας αυτού του προϊόντος, του μέσου εγγραφής, κ.λπ.
- Τα χρωματικά συστήματα τηλεόρασης διαφέρουν ανάλογα με τη χώρα/περιοχή. Για να προβάλετε τα αποτελέσματα της εγγραφής σας σε τηλεόραση, απαιτείται τηλεόραση που υποστηρίζει το φορμά σήματος αυτού του προϊόντος.
- Τηλεοπτικά προγράμματα, ταινίες, βιντεοταινίες και άλλο υλικό μπορεί να προστατεύονται από δικαιώματα εγγραφής. Η μη εξουσιοδοτημένη εγγραφή παρόμοιου υλικού μπορεί να αντίκειται στους νόμους περί προστασίας της πνευματικής ιδιοκτησίας.

## Οθόνη LCD

- Η οθόνη LCD είναι κατασκευασμένη με τεχνολογία εξαιρετικά υψηλής ακρίβειας, επομένως άνω του 99,99% των εικονοστοιχείων μπορούν να χρησιμοποιηθούν αποτελεσματικά. Ωστόσο, μπορεί να εμφανίζονται μικροσκοπικά μαύρα στίγματα ή/και φωτεινές κουκκίδες (λευκές, κόκκινες, μπλε ή πράσινες) μόνιμα στην οθόνη LCD. Αυτές οι κουκκίδες είναι φυσικό αποτέλεσμα της διαδικασίας κατασκευής και δεν επηρεάζουν με οποιονδήποτε τρόπο τη λήψη.

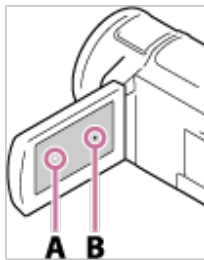

A: Λευκές, κόκκινες, μπλε ή πράσινες κουκκίδες

B: Μαύρες κουκκίδες

## Σχετικά με αυτόν τον Οδηγό βοήθειας, εικόνες και προβολές επί της οθόνης

- Τα εικονογραφημένα παραδείγματα στον παρόντα Οδηγό βοήθειας προέρχονται από ψηφιακή στατική κάμερα και συνεπώς μπορεί να εμφανίζονται διαφορετικά από τις εικόνες και τις ενδείξεις στην οθόνη που εμφανίζονται σε αυτό το προϊόν. Οι εικόνες αυτού του προϊόντος και των ενδείξεων της οθόνης είναι απλοποιημένες, ώστε να γίνονται ευκολότερα κατανοητές.
- Ο σχεδιασμός και οι προδιαγραφές αυτού του προϊόντος και των αξεσουάρ μπορεί να αλλάξουν χωρίς προειδοποίηση.
- Στον παρόντα Οδηγό βοήθειας, οι δίσκοι DVD εγγράφονται με υψηλής ανάλυσης ποιότητα εικόνας (HD) και ονομάζονται δίσκοι AVCHD.
- Στον παρόντα Οδηγό βοήθειας, η εσωτερική μνήμη (μοντέλα με εσωτερική μνήμη) και η κάρτα μνήμης ονομάζονται «μέσα εγγραφής».

## Σχετικά με τη χρήση και το χώρο αποθήκευσης

- Αυτό το προϊόν δεν διαθέτει προστασία από τη σκόνη, τις πιτσιλιές και το νερό.
- Μην κρατάτε το προϊόν από τα ακόλουθα μέρη και επίσης μην το κρατάτε από τα καλύμματα των υποδοχών.

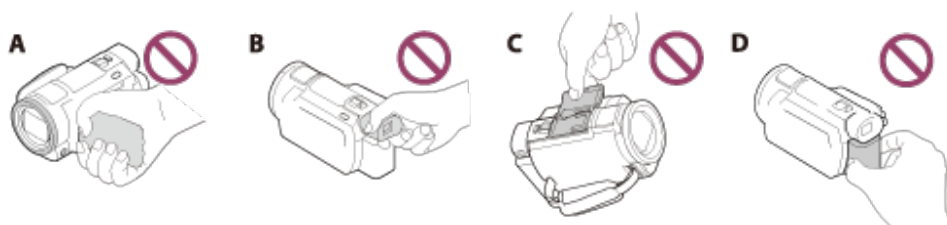

A: Οθόνη LCD

B: Εικονοσκόπιο (μοντέλα με το εικονοσκόπιο)

Γ: Κάλυμμα υποδοχών

Δ: Πακέτο μπαταριών

- Μην στρέφετε αυτό το προϊόν προς τον ήλιο. Η ενέργεια αυτή ενδέχεται να προκαλέσει δυσλειτουργία του προϊόντος. Βγάzte φωτογραφίες του ήλιου μόνο υπό συνθήκες χαμηλού φωτισμού, όπως το σούρουπο.
- Μην εκθέτετε απευθείας το φακό σε δέσμες όπως δέσμες λέιζερ. Αυτό μπορεί να βλάψει τον αισθητήρα εικόνας και να προκαλέσει δυσλειτουργία του προϊόντος.
- Μην χρησιμοποιείτε και μην αποθηκεύετε αυτό το προϊόν και τα αξεσουάρ στα ακόλουθα μέρη:
  - Σε μέρη με υπερβολικά υψηλή ή χαμηλή θερμοκρασία, ή υγρασία. Μην τα αφήνετε εκτεθειμένα σε υψηλή θερμοκρασία άνω των 60 C (140 F), όπως σε άμεσο ηλιακό φως, κοντά σε καλοριφέρ ή μέσα σε αυτοκίνητο σταθμευμένο στον ήλιο. Μπορεί να προκληθεί δυσλειτουργία ή παραμόρφωσή τους.
  - Κοντά σε ισχυρά μαγνητικά πεδία ή μηχανικές δονήσεις. Μπορεί να υπάρξει δυσλειτουργία του προϊόντος.
  - Κοντά σε ισχυρά ραδιοκύματα ή ακτινοβολία. Ενδέχεται να μην είναι δυνατή η σωστή εγγραφή με αυτό το προϊόν.
  - Κοντά σε δέκτες όπως τηλεοράσεις ή ραδιόφωνα. Ενδέχεται να υπάρξει θόρυβος.
  - Σε αμμόμητρα παραλία ή οπουδήποτε με σκόνη. Αν εισέλθει στο προϊόν άμμος ή σκόνη, μπορεί να προκληθεί δυσλειτουργία. Ορισμένες φορές αυτή η δυσλειτουργία δεν μπορεί να επιδιορθωθεί.
  - Κοντά σε παράθυρα ή σε εξωτερικούς χώρους όπου η οθόνη LCD, το εικονοσκόπιο (μοντέλα με το εικονοσκόπιο) ή ο φακός μπορεί να εκτεθούν σε απευθείας ηλιακό φως. Αυτό καταστρέφει το εσωτερικό της οθόνης LCD ή το εικονοσκόπιο.
- Για λειτουργία με DC ή AC, χρησιμοποιήστε τα αξεσουάρ που προτείνονται στις παρούσες οδηγίες λειτουργίας.
- Μην αφήνετε το προϊόν να βραχεί, για παράδειγμα, από βροχή ή νερό της θάλασσας. Εάν το προϊόν υγρανθεί, μπορεί να παρουσιάσει δυσλειτουργία. Ορισμένες φορές αυτή η δυσλειτουργία δεν μπορεί να επιδιορθωθεί.
- Στην περίπτωση που εισέλθουν οποιαδήποτε στερεά αντικείμενα ή υγρά στο εσωτερικό του περιβλήματος, αποσυνδέστε το προϊόν και αναθέστε τον έλεγχο του σε εξειδικευμένο αντιπρόσωπο της Sony πριν να συνεχίσετε τη λειτουργία του.
- Μη χειρίζεστε με βία, μην αποσυναρμολογείτε, τροποποιείτε, υποβάλλετε σε κραδασμούς ή τραντάγματα, όπως να τη χτυπάτε με σφυρί, να τη ρίχνετε κάτω ή να πατάτε πάνω της. Να είστε ιδιαίτερα προσεκτικοί με το φακό.
- Κρατήστε την οθόνη LCD κλειστή και το εικονοσκόπιο τραβηγμένο όταν δεν χρησιμοποιείτε το προϊόν σας (μοντέλα με το εικονοσκόπιο).
- Μην θέτετε σε λειτουργία το προϊόν, όταν είναι τυλιγμένο σε αντικείμενα όπως μια πετσέτα.
- Κατά την αποσύνδεση του καλωδίου, τραβήξτε το από το βύσμα και όχι από το καλώδιο.

- Μην καταστρέφεται το καλώδιο, τοποθετώντας βαριά αντικείμενα επάνω του.
- Μην χρησιμοποιείτε παραμορφωμένο ή αλλοιωμένο πακέτο μπαταριών.
- Κρατήστε καθαρές τις μεταλλικές επαφές.
- Αν υπάρχει διαρροή του υγρού ηλεκτρολύτη της μπαταρίας:
  - Συμβουλευτείτε την τοπική εξουσιοδοτημένη αντιπροσωπεία σέρβις της Sony.
  - Ξεπλύνετε το υγρό που μπορεί να έχει έρθει σε επαφή με το δέρμα σας.
  - Αν μπει υγρό στα μάτια σας, ξεπλύνετέ τα με άφθονο νερό και συμβουλευθείτε γιατρό.

## Όταν το προϊόν δεν χρησιμοποιείται για μεγάλο χρονικό διάστημα

- Για να διατηρηθεί αυτό το προϊόν στη βέλτιστη κατάσταση για μεγάλο χρονικό διάστημα, ενεργοποιείτε το και αφήστε το σε λειτουργία, εγγράφοντας και αναπαράγοντας εικόνες μία φορά το μήνα περίπου.
- Χρησιμοποιήστε όλη την ισχύ του πακέτου μπαταριών πριν να το φυλάξετε.

## Σημείωση σχετικά με τη θερμοκρασία του προϊόντος/πακέτου μπαταριών

- Όταν η θερμοκρασία του προϊόντος ή του πακέτου μπαταριών αυξηθεί ή μειωθεί υπερβολικά, ίσως να μην μπορείτε να εγγράψετε ή να αναπαράγετε ταινίες σε αυτό, επειδή, σε τέτοιες καταστάσεις, ενεργοποιούνται οι λειτουργίες προστασίας του προϊόντος. Σε αυτήν την περίπτωση, εμφανίζεται ένδειξη στην οθόνη LCD ή το εικονοσκόπιο (μοντέλα με το εικονοσκόπιο).

## Σημειώσεις σχετικά με τη φόρτιση μέσω του καλωδίου USB

- Ίσως να μην είναι δυνατό να γίνει φόρτιση με όλους τους υπολογιστές.
- Εάν συνδέσετε αυτό το προϊόν με ένα φορητό υπολογιστή που δεν είναι συνδεδεμένος σε κάποια πηγή τροφοδοσίας, η μπαταρία του φορητού υπολογιστή θα συνεχίσει να χρησιμοποιεί την ισχύ της. Μην αφήνετε αυτό το προϊόν συνδεδεμένη σε υπολογιστή για μεγάλο χρονικό διάστημα με αυτόν τον τρόπο.
- Δεν παρέχονται εγγυήσεις για τη φόρτιση μέσω υπολογιστή που έχει συναρμολογήσει ο χρήστης, μέσω ενός τροποποιημένου υπολογιστή ή μέσω ενός διανομέα USB. Αυτό το προϊόν ενδέχεται να μην λειτουργεί κανονικά, ανάλογα με τη συσκευή USB που χρησιμοποιείται με τον υπολογιστή.
- Κατά τη φόρτιση, μην αφήνετε τον υπολογιστή σε κατάσταση αναστολής λειτουργίας.

## Οθόνη LCD

- Μην ασκείτε υπερβολική δύναμη στην οθόνη LCD, καθώς μπορεί να υπάρξει ανομοιομορφία στο χρώμα και άλλες αλλοιώσεις.
- Αν αυτό το προϊόν χρησιμοποιείται σε ψυχρό μέρος, μπορεί να εμφανιστεί μια υπολειπόμενη εικόνα στην οθόνη LCD. Δεν πρόκειται για βλάβη.
- Κατά τη χρήση αυτού του προϊόντος, το πίσω μέρος της οθόνης LCD ενδέχεται να θερμανθεί. Αυτό είναι φυσιολογικό.

## Multi interface shoe

- Όταν χρησιμοποιείτε αποκλειστικό μικρόφωνο ή φορητό ηχείο, ενεργοποιούνται ή απενεργοποιούνται ανάλογα με την ισχύ του προϊόντος.
- Ανατρέξτε στις οδηγίες χρήσης που παρέχονται με το χρησιμοποιούμενο αξεσουάρ για λεπτομέρειες.
-



Για να τοποθετήσετε ένα αξεσουάρ, εισαγάγετέ το στην υποδοχή αξεσουάρ Πολλαπλής Διασύνδεσης και στερεώστε το, πιέζοντας προς τα κάτω και σύροντάς το προς τα εμπρός μέχρι να σταματήσει. Αφαιρέστε το αξεσουάρ, πιέζοντάς το προς τα κάτω.

- Όταν εγγράφετε ταινίες έχοντας συνδέσει εξωτερικό φλας (πωλείται χωριστά) στην υποδοχή αξεσουάρ Πολλαπλής Διασύνδεσης, απενεργοποιήστε το εξωτερικό φλας για να μην εγγραφεί θόρυβος φόρτισης.
- Όταν έχει συνδεθεί εξωτερικό μικρόφωνο (πωλείται χωριστά), προηγείται του ενσωματωμένου μικροφώνου.

## Φακός ZEISS

- Αυτό το προϊόν είναι εξοπλισμένο με φακό ZEISS, που αναπτύχθηκε από κοινού από την ZEISS, στη Γερμανία και τη Sony Corporation και παράγει ανώτερες εικόνες. Υιοθετεί το σύστημα μέτρησης MTF(\*) για βιντεοκάμερες και προσφέρει μια ποιότητα τυπική φακού ZEISS.
- Επίσης, ο φακός για αυτό το προϊόν είναι επενδεδυμένος με T\* για να καταστείλει ανεπιθύμητες αντανακλάσεις και να αναπαράγει τα χρώματα πιστά.

\* MTF= Λειτουργία Μεταφοράς Διαμόρφωσης. Η αριθμητική τιμή υποδεικνύει την ποσότητα φωτός από ένα θέμα που εισέρχεται στο φακό.

## Σχετικά με την προεγκαταστημένη επαναφορτιζόμενη μπαταρία

- Αυτό το προϊόν διαθέτει μια προεγκαταστημένη επαναφορτιζόμενη μπαταρία, για τη διατήρηση της ημερομηνίας, της ώρας και άλλων ρυθμίσεων, ακόμα και όταν η οθόνη LCD είναι κλειστή. Η προεγκαταστημένη επαναφορτιζόμενη μπαταρία φορτίζει πάντα, όταν το προϊόν είναι συνδεδεμένο σε επιτοίχια πρίζα (υποδοχή) μέσω του προσαρμογέα τροφοδοτικού AC ή όταν τοποθετείται πακέτο μπαταριών. Αν δεν χρησιμοποιήσετε το προϊόν καθόλου, η επαναφορτιζόμενη μπαταρία αποφορτίζεται πλήρως σε 2 μήνες περίπου. Φορτίστε την προεγκαταστημένη επαναφορτιζόμενη μπαταρία, πριν να χρησιμοποιήσετε το προϊόν. Ωστόσο, ακόμα και αν η προεγκαταστημένη επαναφορτιζόμενη μπαταρία δεν έχει φορτιστεί, η λειτουργία του προϊόντος δεν επηρεάζεται, παρά μόνο στην εγγραφή της ημερομηνίας.

### Τρόπος φόρτισης της προεγκαταστημένης επαναφορτιζόμενης μπαταρίας

Συνδέστε το προϊόν σε μια επιτοίχια πρίζα (υποδοχή) με τον προσαρμογέα τροφοδοτικού AC που παρέχεται ή τοποθετήστε μια φορτισμένη μπαταρία και αφήστε το, με κλειστή την οθόνη LCD, για περισσότερες από 24 ώρες.

---

[202] Προφυλάξεις/Αυτό το προϊόν | Χειρισμός αυτού του προϊόντος

## Σχετικά με τη σύνδεση σε υπολογιστή ή αξεσουάρ, κ.λπ.

---

- Μην προσπαθήσετε να διαμορφώσετε το μέσο εγγραφής αυτού του προϊόντος με υπολογιστή. Αν γίνει αυτό, το προϊόν ενδέχεται να μη λειτουργήσει σωστά.
- Όταν συνδέετε αυτό το προϊόν σε άλλη συσκευή μέσω καλωδίων επικοινωνίας, βεβαιωθείτε ότι έχετε εισαγάγει σωστά το βύσμα σύνδεσης. Αν πιέσετε με δύναμη το βύσμα στον ακροδέκτη θα τον καταστρέψετε και μπορεί να προκαλέσετε δυσλειτουργία του προϊόντος.

- Όταν αυτό το προϊόν είναι συνδεδεμένο σε άλλες συσκευές μέσω σύνδεσης USB και το προϊόν είναι ενεργοποιημένο, μην κλείνετε την οθόνη LCD. Τα δεδομένα εικόνας που έχουν εγγραφεί μπορεί να χαθούν.

---

[203] Προφυλάξεις/Αυτό το προϊόν | Χειρισμός αυτού του προϊόντος

## Σημειώσεις για προαιρετικά αξεσουάρ

---

- Συνιστάται να χρησιμοποιείτε γνήσια αξεσουάρ της Sony.
- Γνήσια αξεσουάρ της Sony ενδέχεται να μην είναι διαθέσιμα σε κάποιες χώρες/περιοχές.

---

[204] Προφυλάξεις/Αυτό το προϊόν | Χειρισμός αυτού του προϊόντος

## Σχετικά με τη συμπύκνωση υγρασίας

---

Αν αυτό το προϊόν μεταφερθεί απευθείας από κρύο σε ζεστό χώρο, ενδέχεται να υπάρξει συμπύκνωση της υγρασίας στο εσωτερικό του. Αυτό ενδέχεται να προκαλέσει δυσλειτουργία.

### Αν υπάρξει συμπύκνωση υγρασίας

Μην ενεργοποιήσετε το προϊόν για περίπου 1 ώρα.

### Αν προκύπτει συχνά συμπύκνωση υγρασίας

Συμπύκνωση υγρασίας μπορεί να εμφανίζεται συχνά, αν μεταφέρετε το προϊόν από κρύο σε ζεστό χώρο (ή το αντίθετο) ή αν χρησιμοποιείτε το προϊόν σε μέρη με υγρασία:

- Μεταφέρετε το προϊόν από μια χιονισμένη πλαγιά σε έναν θερμαινόμενο χώρο.
- Μεταφέρετε το προϊόν από κλιματιζόμενο αυτοκίνητο ή δωμάτιο σε έναν ζεστό υπαίθριο χώρο.
- Χρησιμοποιείτε το προϊόν μετά από καταιγίδα ή βροχή.
- Χρησιμοποιείτε το προϊόν σε ζεστό και υγρό μέρος.

### Πώς μπορείτε να αποφύγετε τη συμπύκνωση υγρασίας

Όταν μεταφέρετε το προϊόν από κρύο σε ζεστό χώρο, τοποθετήστε το σε πλαστική σακούλα, την οποία θα κλείσετε καλά. Αφαιρέστε τη σακούλα, όταν η θερμοκρασία εντός της έχει φτάσει στη θερμοκρασία περιβάλλοντος (περίπου έπειτα από 1 ώρα).

---

[205] Προφυλάξεις/Αυτό το προϊόν | Χειρισμός αυτού του προϊόντος

## Σημειώσεις για τη διάθεση/μεταβίβαση της κατοχής αυτού του προϊόντος (μοντέλα εξοπλισμένα με

## εσωτερική μνήμη)

---

Ακόμα και αν διαγράψετε όλες τις ταινίες και τις φωτογραφίες, ή εκτελέσετε [Φορμά], τα δεδομένα της εσωτερικής μνήμης ίσως να μην διαγραφούν εντελώς. Συνιστάται να εκτελέσετε [Απαλοιφή], για να μην γίνει ανάκτηση των δεδομένων.

Για τις πληροφορίες του προϊόντος που αφορούν το δίκτυο, εκτελέστε [ Επαν. πληρ. δικτ.], για να γίνει επαναφορά των πληροφοριών σύνδεσης.

---

[206] Προφυλάξεις/Αυτό το προϊόν | Χειρισμός αυτού του προϊόντος

### Σημειώσεις σχετικά με την απόρριψη/μεταφορά της κάρτας μνήμης

---

Ακόμα και αν διαγράψετε [Διαγραφή] τα δεδομένα από την κάρτα μνήμης ή αν διαμορφώσετε [Φορμά] την κάρτα μνήμης στο προϊόν ή σε έναν υπολογιστή, ίσως να μην διαγραφούν εντελώς τα δεδομένα από την κάρτα μνήμης. Όταν δίνετε την κάρτα μνήμης σε κάποιον άλλο, συνιστάται να διαγράψετε εντελώς τα δεδομένα με ένα λογισμικό διαγραφής δεδομένων σε υπολογιστή. Επίσης, όταν απορρίπτετε την κάρτα μνήμης, συνιστάται να καταστρέψετε το ίδιο το σώμα της κάρτας μνήμης.

---

[207] Προφυλάξεις/Αυτό το προϊόν | Συντήρηση

### Σχετικά με το χειρισμό της οθόνης LCD

---

- Αν αφήσετε δαχτυλιές, υπολείμματα κρέμας χεριών κ.λπ. στην οθόνη LCD, η επικάλυψή της θα ξεκολλήσει εύκολα. Σκουπίζετε τα υπολείμματα το συντομότερο δυνατόν.
  - Αν τρίψετε έντονα την οθόνη LCD με ένα πανί κ.λπ., η επικάλυψη της οθόνης μπορεί να γρατζουνιστεί.
  - Αν η οθόνη LCD λερωθεί με δαχτυλιές ή σκόνη, συνιστάται να απομακρύνετε απαλά τους ρύπους από την οθόνη και μετά να την καθαρίσετε με ένα μαλακό πανί, κ.λπ.
- 

[208] Προφυλάξεις/Αυτό το προϊόν | Συντήρηση

### Για να καθαρίσετε τη θήκη

---

- Καθαρίζετε απαλά το περίβλημα με ένα απαλό πανί, όπως πανάκι καθαρισμού ή πανάκι για των καθαρισμό των γυαλιών.
  - Αν το περίβλημα είναι πολύ βρόμικο, καθαρίστε το με ένα μαλακό πανί ελαφρώς βρεγμένο με νερό και μετά σκουπίστε το με ένα στεγνό μαλακό πανί.
-

- Αποφύγετε τα ακόλουθα, για να μην παραμορφωθεί το περίβλημα και να μην καταστραφεί το φινίρισμα:
  - Χρήση χημικών, όπως διαλυτικά, βενζίνη, οινόπνευμα, πανάκια εμποτισμένα με χημικές ουσίες, εντομοαπωθητικά, εντομοκτόνα και αντηλιακό
  - Χειρισμός της κάμερας με τα χέρια σας λερωμένα με τις παραπάνω ουσίες
  - Επαφή της κάμερας με αντικείμενα από καουτσούκ ή βινύλιο για παρατεταμένο διάστημα

---

[209] Προφυλάξεις/Αυτό το προϊόν | Συντήρηση

## Σχετικά με τη φροντίδα και την αποθήκευση του φακού

---

- Σκουπίστε την επιφάνεια του φακού με ένα μαλακό πανί στις εξής περιπτώσεις:
  - Όταν υπάρχουν δαχτυλιές στην επιφάνεια του φακού
  - Σε ζεστά ή υγρά μέρη
  - Όταν ο φακός εκτίθεται σε θαλασσινό αέρα, όπως κοντά στη θάλασσα
- Αποθηκεύετε σε καλά αεριζόμενο χώρο, όπου δεν υπάρχουν βρομιές ή σκόνη.
- Για να αποφύγετε τη συσσώρευση μούχλας, καθαρίζετε ανά διαστήματα το φακό και φυλάσσετε τον όπως περιγράφεται παραπάνω.

---

[210] Προφυλάξεις/Αυτό το προϊόν

## Χρήση του φορτιστή στο εξωτερικό

---

### Τροφοδοσία

- Μπορείτε να χρησιμοποιήσετε αυτό το προϊόν σε οποιαδήποτε χώρα/περιοχή χρησιμοποιώντας τον προσαρμογέα τροφοδοτικού AC που παρέχεται με το προϊόν σε εύρος AC 100 V έως 240 V, 50 Hz/60 Hz. Μπορείτε επίσης να φορτίσετε το πακέτο μπαταριών.

### Προβολή εικόνων σε 4K

- Για να προβάλλετε εικόνες 4K στο 4K, χρειάζεστε το καλώδιο HDMI και μια συμβατή με το 4K τηλεόραση (ή μόνιτορ). Ανατρέξτε στην ενότητα «Σχετικά με συστήματα χρωμάτων της τηλεόρασης» για χώρες και περιοχές όπου υποστηρίζεται το φορμά σήματος αναπαραγωγής του προϊόντος.

### Προβολή εικόνων σε συνδεδεμένη τηλεόραση

- Για να προβάλετε εικόνες σε τηλεόραση (ή οθόνη), πρέπει να συνδέσετε το προϊόν με

τηλεόραση (ή οθόνη) χρησιμοποιώντας το καλώδιο HDMI® (παρέχεται) ή ένα καλώδιο AV (πωλείται χωριστά). Ανατρέξτε στην ενότητα «Σχετικά με συστήματα χρωμάτων της τηλεόρασης» για χώρες και περιοχές όπου υποστηρίζεται το φορμά σήματος αναπαραγωγής του προϊόντος.

## Προβολή ταινιών με υψηλής ανάλυσης ποιότητα εικόνας (HD)

- Σε χώρες/περιοχές όπου υποστηρίζεται η μετάδοση εικόνων υψηλής ανάλυσης (HD), μπορείτε να προβάλετε εγγεγραμμένες ταινίες σε τηλεόραση με την ίδια υψηλή ανάλυση εικόνας (HD) με την οποία εγγράφηκαν με το προϊόν.  
Για να προβάλετε εικόνες με την ίδια υψηλή ανάλυση (HD) με την οποία εγγράφηκαν με το προϊόν, χρειάζεστε ένα καλώδιο HDMI και μια τηλεόραση (ή οθόνη) υψηλής ανάλυσης που να υποστηρίζει το φορμά σήματος του προϊόντος και να διαθέτει υποδοχή HDMI.

## Σχετικά με τα συστήματα χρωμάτων της τηλεόρασης

- Για φορμά σήματος που υποστηρίζονται από αυτό το προϊόν, ανατρέξτε στην ενότητα «Πληροφορίες για το μοντέλο». Για να προβάλετε εικόνες αυτού του προϊόντος στην τηλεόραση, χρησιμοποιήστε τηλεόραση (ή μόνιτορ) που υποστηρίζει το φορμά σήματος του προϊόντος.

### **PAL:**

Αυστραλία, Αυστρία, Βέλγιο, Κίνα, Τσεχία, Δανία, Φινλανδία, Γερμανία, Ολλανδία, Χονγκ Κονγκ, Ουγγαρία, Ιταλία, Κουβέιτ, Μαλαισία, Νέα Ζηλανδία, Νορβηγία, Πολωνία, Πορτογαλία, Σιγκαπούρη, Σλοβακία, Ισπανία, Σουηδία, Ελβετία, Ταϊλάνδη, Ηνωμένο Βασίλειο, κ.λπ.

### **PAL-M:**

Βραζιλία

### **PAL-N:**

Αργεντινή, Παραγουάη, Ουρουγουάη

### **NTSC:**

Μπαχάμες, Βολιβία, Καναδάς, Κεντρική Αμερική, Χιλή, Κολομβία, Ισημερινός, Γουιάνα, Τζαμάικα, Ιαπωνία, Κορέα, Μεξικό, Περού, Σουρινάμ, Ταϊβάν, Φιλιππίνες, ΗΠΑ, Βενεζουέλα, κ.λπ.

### **SECAM:**

Βουλγαρία, Γαλλία, Γουιάνα, Ιράν, Ιράκ, Μονακό, Ρωσία, Ουκρανία, κ.λπ.

## Ρύθμιση σε τοπική ώρα

- Μπορείτε εύκολα να ρυθμίσετε το ρολόι στην τοπική ώρα, ορίζοντας τη διαφορά ώρας όταν χρησιμοποιείτε αυτό το προϊόν στο εξωτερικό. Επιλέξτε **[MENU]** - [Ρύθμιση] - [**⌚**] Ρυθμίσεις ρολογιού - [Θερινή ώρα] ή [Καλοκαιρινή ώρα] και **[MENU]** - [Ρύθμιση] - [**⌚**] Ρυθμίσεις ρολογιού - [Ρύθμιση περιοχής].

[211] Προφυλάξεις/Αυτό το προϊόν

## Εμπορικά σήματα

- Οι ονομασίες Handycam και **HANDYCAM** είναι σήματα κατατεθέντα της Sony Corporation.
- Η ονομασία AVCHD, το λογότυπο AVCHD, η ονομασία AVCHD Progressive και το λογότυπο AVCHD Progressive είναι εμπορικά σήματα της Panasonic Corporation και της Sony Corporation.
- Οι ονομασίες XAVC S και **XAVC S** είναι σήματα κατατεθέντα της Sony Corporation.
- Η ονομασία PlayMemories Home, το λογότυπο PlayMemories Home, η ονομασία PlayMemories Online, το λογότυπο PlayMemories Online, η ονομασία Imaging Edge Mobile και το λογότυπο Imaging Edge Mobile είναι εμπορικά σήματα της Sony Corporation.
- Τα Memory Stick, , Memory Stick Duo, **MEMORY STICK DUO**, Memory Stick PRO Duo, **MEMORY STICK PRO DUO**, Memory Stick PRO-HG Duo, **MEMORY STICK PRO-HG DUO**, MagicGate, **MAGIC GATE**, MagicGate Memory Stick και MagicGate Memory Stick Duo είναι εμπορικά σήματα ή καταχωρημένα εμπορικά σήματα της Sony Corporation.
- Η ονομασία InfoLITHIUM είναι εμπορικό σήμα της Sony Corporation.
- Η ονομασία BIONZ X είναι εμπορικό σήμα της Sony Corporation.
- Οι ονομασίες BRAVIA και Photo TV HD είναι σήματα κατατεθέντα της Sony Corporation.
- Οι ονομασίες Blu-ray Disc™ και Blu-ray™ είναι εμπορικά σήματα της Blu-ray Disc Association.
- Η ονομασία Dolby και το σύμβολο του διπλού D είναι εμπορικά σήματα της Dolby Laboratories.
- Οι ονομασίες HDMI και HDMI High-Definition Multimedia Interface, καθώς και το λογότυπο HDMI είναι εμπορικά σήματα ή σήματα κατατεθέντα της HDMI Licensing Administrator, Inc. στις Η.Π.Α και σε άλλες χώρες.
- Οι ονομασίες Microsoft, Windows, Windows Vista και DirectX είναι σήματα κατατεθέντα ή εμπορικά σήματα της Microsoft Corporation στις Ηνωμένες Πολιτείες ή/και σε άλλες χώρες.
- Οι ονομασίες Mac και Mac OS είναι σήματα κατατεθέντα της Apple Inc. στις Ηνωμένες Πολιτείες και σε άλλες χώρες.
- Οι ονομασίες iPhone και iPad είναι εμπορικά σήματα της Apple Inc., κατοχυρωμένα στις Η.Π.Α. και σε άλλες χώρες.
- Τα Android και Google Play είναι εμπορικά σήματα της Google Inc.
- Η ονομασία Wi-Fi, το λογότυπο Wi-Fi, οι ονομασίες Wi-Fi PROTECTED SET-UP, Wi-Fi Direct, WPA και WPA2 είναι σήματα κατατεθέντα της Wi-Fi Alliance.
- Οι ονομασίες DLNA και DLNA CERTIFIED είναι εμπορικά σήματα της Digital Living Network Alliance.
- Το Σήμα N είναι εμπορικό σήμα ή σήμα κατατεθέν της NFC Forum, Inc. στις Η.Π.Α. και σε άλλες χώρες.
- Το QR Code είναι κατοχυρωμένο εμπορικό σήμα της DENSO WAVE INCORPORATED.
- Το λογότυπο SDXC είναι εμπορικό σήμα της SD-3C, LLC.
- Η ονομασία YouTube και το λογότυπο YouTube είναι εμπορικά σήματα ή κατοχυρωμένα εμπορικά σήματα της Google Inc..
- Όλα τα υπόλοιπα ονόματα προϊόντων που αναφέρονται στο παρόν μπορεί να είναι τα εμπορικά σήματα ή τα κατοχυρωμένα εμπορικά σήματα των αντίστοιχων εταιρειών τους. Επιπλέον, τα ™ και ® δεν αναφέρονται σε κάθε περίπτωση στον παρόντα Οδηγός βοήθειας.

[212] Προφυλάξεις/Αυτό το προϊόν

## Σημειώσεις σχετικά την άδεια χρήσης

---

ΠΑΡΑΧΩΡΕΙΤΑΙ Η ΑΔΕΙΑ ΧΡΗΣΗΣ ΤΟΥ ΠΑΡΟΝΤΟΣ ΠΡΟΪΟΝΤΟΣ ΣΥΜΦΩΝΑ ΜΕ ΤΗΝ ΑΔΕΙΑ AVC PATENT PORTFOLIO LICENSE ΓΙΑ ΤΗΝ ΠΡΟΣΩΠΙΚΗ ΚΑΙ ΜΗ ΕΜΠΟΡΙΚΗ ΧΡΗΣΗ ΑΠΟ ΚΑΤΑΝΑΛΩΤΗ ΓΙΑ

(i) ΓΙΑ ΚΩΔΙΚΟΠΟΙΗΣΗ ΒΙΝΤΕΟ ΣΥΜΦΩΝΑ ΜΕ ΤΟ ΠΡΟΤΥΠΟ AVC (ΕΦΕΞΗΣ «ΒΙΝΤΕΟ AVC») Ή/ΚΑΙ

(ii) ΓΙΑ ΑΠΟΚΩΔΙΚΟΠΟΙΗΣΗ ΒΙΝΤΕΟ AVC ΤΟ ΟΠΟΙΟ ΚΩΔΙΚΟΠΟΙΗΘΗΚΕ ΑΠΟ ΚΑΤΑΝΑΛΩΤΗ ΠΟΥ ΠΡΟΒΑΙΝΕΙ ΣΕ ΠΡΟΣΩΠΙΚΗ ΚΑΙ ΜΗ ΕΜΠΟΡΙΚΗ ΔΡΑΣΤΗΡΙΟΤΗΤΑ Ή/ΚΑΙ ΛΗΦΘΗΚΕ ΑΠΟ ΠΑΡΟΧΟ ΒΙΝΤΕΟ ΠΟΥ ΕΧΕΙ ΑΔΕΙΑ ΝΑ ΠΑΡΕΧΕΙ ΒΙΝΤΕΟ AVC. ΔΕΝ ΠΑΡΑΧΩΡΕΙΤΑΙ ΟΥΤΕ ΣΥΝΑΓΕΤΑΙ ΟΤΙ ΠΑΡΑΧΩΡΕΙΤΑΙ ΚΑΜΙΑ ΑΔΕΙΑ ΧΡΗΣΗΣ ΓΙΑ ΟΠΟΙΑΔΗΠΟΤΕ ΑΛΛΗ ΧΡΗΣΗ.

ΠΕΡΙΣΣΟΤΕΡΕΣ ΠΛΗΡΟΦΟΡΙΕΣ ΜΠΟΡΕΙΤΕ ΝΑ ΛΑΒΕΤΕ ΑΠΟ ΤΗΝ MPEG LA, L.L.C. ΑΝΑΤΡΕΞΤΕ ΣΤΗΝ ΤΟΠΟΘΕΣΙΑ <[HTTP://WWW.MPEGLA.COM](http://www.mpegla.com)>

Παρέχουμε το λογισμικό αυτού του προϊόντος με βάση συμφωνητικά άδειας χρήσης με τους ιδιοκτήτες των αντίστοιχων δικαιωμάτων δημιουργού. Βάσει απαιτήσεων των ιδιοκτητών των δικαιωμάτων δημιουργού αυτών των εφαρμογών λογισμικού, έχουμε υποχρέωση να σας ενημερώσουμε για τα εξής. Παρακαλούμε διαβάστε τις ακόλουθες ενότητες.

### Σχετικά με το εφαρμοσμένο λογισμικό GNU GPL/LGPL

Το λογισμικό που είναι επιλέξιμο για την ακόλουθη Άδεια Δημόσιας Χρήσης GNU (εφεξής καλούμενης «GPL») ή Άδεια Περιορισμένης Δημόσιας Χρήσης GNU (εφεξής καλούμενης «LGPL») περιέχεται σε αυτό το προϊόν.

Αυτό σας ενημερώνει ότι έχετε δικαίωμα πρόσβασης, τροποποίησης και αναδιανομής του πηγαίου κώδικα για αυτά τα προγράμματα λογισμικού, υπό τις προϋποθέσεις της παρεχόμενης GPL/LGPL.

Ο πηγαίος κώδικας παρέχεται στο διαδίκτυο. Για να πραγματοποιήσετε λήψη του πηγαίου κώδικα, μεταβείτε στην ακόλουθη διεύθυνση URL.

<http://oss.sony.net/Products/Linux>

Παρακαλείσθε να μην επικοινωνείτε μαζί μας σχετικά με το περιεχόμενο του πηγαίου κώδικα.

Σχετικά με τα αντίγραφα των αδειών χρήσης (στα Αγγλικά)

Συνδέστε ένα μέσο μαζικής αποθήκευσης ανάμεσα σε αυτό το προϊόν και έναν υπολογιστή και διαβάστε τα αρχεία που περιέχονται στο φάκελο "LICENSE" στο "PMHOME".

---

[213] Προφυλάξεις/Αυτό το προϊόν

## Μεγεθύνσεις ζουμ

---

Κατά την εγγραφή ταινίας με το  SteadyShot ορισμένο σε [Ενεργό]

4K:

30 φορές

**HD:**

40 φορές

**Κατά την εγγραφή ταινίας με το  SteadyShot ορισμένο σε [Εξυπνη ενεργοπ.]**

40 φορές

**Κατά την εγγραφή ταινίας ή φωτογραφίας με το  SteadyShot ορισμένο σε [Τυπικό] ή [Off]**

20 φορές

**Όταν το [Ψηφιακό ζουμ] έχει οριστεί σε [250x]**

250 φορές

[214] Προφυλάξεις/Αυτό το προϊόν

## Χρήση αυτού του προϊόντος έπειτα από μεγάλο χρονικό διάστημα

Σε περίπτωση που δεν έχετε χρησιμοποιήσει αυτό το προϊόν αρκετούς μήνες, ελέγξτε τα ακόλουθα πριν από τη χρήση.

- Κατά την προετοιμασία της ρύθμισης ημερομηνίας και ώρας, επαναφέρετε τη ρύθμιση επιλέγοντας **MENU** - [Ρυθμίσεις] - [ Ρυθμίσεις ρολογιού] - [Ρυθμ ημερ και ώρας].
- Φροντίστε να φορτίσετε την μπαταρία αυτού του προϊόντος πριν από τη χρήση. Για λεπτομέρειες, ανατρέξτε στο θέμα «Φόρτιση του πακέτου μπαταριών μέσω του προσαρμογέα τροφοδοτικού AC».
- Ίσως απαιτηθεί να αλλάξετε το φορμά ταινίας για να δείτε εικόνες που εγγράφηκαν κατά το παρελθόν. Για λεπτομέρειες, ανατρέξτε στο θέμα "Αναπαραγωγή ταινιών MP4 (ταινία HD) (αλλαγή του φορμά της ταινίας)".

[215] Αντιμετώπιση προβλημάτων

## Αν αντιμετωπίζετε προβλήματα

Εάν αντιμετωπίσετε οποιαδήποτε προβλήματα κατά τη χρήση αυτού του προϊόντος, ακολουθήστε τα παρακάτω βήματα.

- 1 **Ελέγξτε τις λύσεις στην ενότητα «Αντιμετώπιση προβλημάτων» και επιθεωρήστε το προϊόν.**





- 2 Αποσυνδέστε την πηγή τροφοδοσίας, συνδέστε την πηγή τροφοδοσίας ξανά έπειτα από 1 λεπτό περίπου και ενεργοποιήστε το προϊόν.**
- 3 Εκτελέστε [Αρχικοποίηση].**
  - Αν επιλέξετε [Αρχικοποίηση], γίνεται επαναφορά όλων των ρυθμίσεων, συμπεριλαμβανομένης της ρύθμισης του ρολογιού.
- 4 Επικοινωνήστε με τον αντιπρόσωπο της Sony ή την τοπική εξουσιοδοτημένη αντιπροσωπεία σέρβις της.**

### Σημείωση

- Ίσως χρειαστεί να αρχικοποιήσετε ή να αλλάξετε την τρέχουσα εσωτερική μνήμη (μοντέλα με εσωτερική μνήμη) αυτού του προϊόντος, ανάλογα με το πρόβλημα. Εάν γίνει αυτό, τα δεδομένα που είναι αποθηκευμένα στην εσωτερική μνήμη (μοντέλα με εσωτερική μνήμη) θα διαγραφούν. Φροντίστε να αποθηκεύσετε τα δεδομένα της εσωτερικής μνήμης (μοντέλα με εσωτερική μνήμη) σε άλλα μέσα (αντίγραφο ασφαλείας), πριν να στείλετε το προϊόν για επισκευή. Δεν παρέχετε αποζημίωση για δεδομένα της εσωτερικής μνήμης (μοντέλα με εσωτερική μνήμη) που χάνονται.
- Κατά την επισκευή, ενδέχεται να ελέγξουμε έναν ελάχιστο όγκο δεδομένων στην εσωτερική μνήμη (δεδομένα με εσωτερική μνήμη) για να διερευνήσουμε το πρόβλημα. Ωστόσο, η αντιπροσωπεία της Sony δεν πρόκειται να αντιγράψει ούτε να διατηρήσει τα δεδομένα.

---

[216] Αντιμετώπιση προβλημάτων | Συνολικές λειτουργίες

## Η τροφοδοσία δεν ενεργοποιείται.

- Τοποθετήστε ένα φορτισμένο πακέτο μπαταριών σε αυτό το προϊόν.
- Το βύσμα του προσαρμογέα τροφοδοτικού AC έχει αποσυνδεθεί από την επιτοίχια πρίζα (υποδοχή). Συνδέστε το με την επιτοίχια πρίζα (υποδοχή).

---

[217] Αντιμετώπιση προβλημάτων | Συνολικές λειτουργίες



## Αυτό το προϊόν δεν λειτουργεί ακόμα και όταν η τροφοδοσία είναι ενεργοποιημένη.

- Αποσυνδέστε τον προσαρμογέα τροφοδοτικού AC από την επιτοίχια πρίζα (υποδοχή) ή αφαιρέστε το πακέτο μπαταριών και έπειτα από 1 λεπτό περίπου συνδέστε τα ξανά.
-

[218] Αντιμετώπιση προβλημάτων | Συνολικές λειτουργίες

## Οι ρυθμίσεις του μενού αλλάζουν αυτόματα.

---

- Όταν είναι ενεργό το Ευφυές αυτόματο, ορισμένες ρυθμίσεις μενού που αφορούν την ποιότητα εικόνας αλλάζουν αυτόματα.
  - Τα ακόλουθα στοιχεία μενού επανέρχονται στις προεπιλογές τους, όταν εναλλάσσετε μεταξύ των λειτουργιών εγγραφής ταινίας, εγγραφής φωτογραφίας και αναπαραγωγής.
    -  Fader]
    -  Χρονοδιακόπτης]
- 

[219] Αντιμετώπιση προβλημάτων | Συνολικές λειτουργίες

## Αυτό το προϊόν θερμαίνεται.

---

- Το σώμα της κάμερας και η μπαταρία μπορεί να ζεσταθούν με τη χρήση – αυτό είναι φυσιολογικό.
- 

[220] Αντιμετώπιση προβλημάτων | Συνολικές λειτουργίες

## Ένας κροταλίζων ήχος ακούγεται όταν κουνάτε αυτό το προϊόν.

---

- Αν δεν ακούγεται θόρυβος κατά την ενεργοποίηση του προϊόντος και ενώ βρίσκεται σε λειτουργία εγγραφής ταινίας/φωτογραφιών, ο θόρυβος προέρχεται από την κίνηση του εσωτερικού φακού. Δεν πρόκειται για βλάβη.
- 

[221] Αντιμετώπιση προβλημάτων | Συνολικές λειτουργίες

## Το Ευφυές αυτόματο ακυρώνεται.

---

- Η ρύθμιση Ευφυές αυτόματος ακυρώνεται, αν αλλάξετε τις παρακάτω ρυθμίσεις:
  - Καταγρ. χρον. καθυσ.
  - [Ομαλή αργή ΕΓΓΡ.]
  - [Λήψη γκολφ]
  - [ΕΓΓ. υψηλής ταχύτ.]
  - [Ισορροπία λευκού]
  - [Φωτομ./εστ. σποτ]
  - [Φωτομέτρηση σποτ]

- [Εστίαση σποτ]
- [Έκθεση]
- [Εστίαση]
- [IRIS]
- [Ταχύτητα κλείστρου]
- [Όριο AGC]
- [Μεταβολή αυτόματ. έκθεσης]
- [Αλλαγή ισορροπίας λευκού]
- [Χαμηλό Lux]
- [Επιλογή σκηνικού]
- [Εφέ φωτογραφίας]
- [Cinematone]
- [SteadyShot]
- [Αυτόματος φωτισμός]
- [Ανίχνευση προσώπου]

---

[222] Αντιμετώπιση προβλημάτων | Συνολικές λειτουργίες

## Εγγραφή δύο ίδιων ταινιών. Ο ελεύθερος χώρος της μνήμης δεν αυξάνεται ούτε με τη διαγραφή ταινιών.

---

- Όταν κάνετε εγγραφή ταινιών XAVC S ή ταινιών AVCHD με τη [Διπλή ΕΓΓ βίντεο] ορισμένη σε [On], οι ταινίες MP4 εγγράφονται ταυτόχρονα. Επομένως, μια ταινία παραμένει στη μνήμη ακόμα και αν διαγράψετε μια ταινία. (Στην προεπιλεγμένη ρύθμιση, ορίζεται το [On].) Αγγίξτε το εικονίδιο  στην Οθόνη Προβολής εκδήλωσης για να αλλάξετε το σχήμα ταινιών και να διαγράψετε το αρχείο που επιθυμείτε.
- Εάν η [Διπλή ΕΓΓ βίντεο] έχει οριστεί σε [Off], δεν δημιουργούνται ταινίες με στιγμιότυπα.

---

[223] Αντιμετώπιση προβλημάτων | Μπαταρίες/πηγές ενέργειας

## Η τροφοδοσία απενεργοποιείται απότομα.

---

- Χρησιμοποιήστε τον προσαρμογέα τροφοδοτικού AC.
- Σύμφωνα με την προεπιλεγμένη ρύθμιση, αυτό το προϊόν απενεργοποιείται, αν δεν το χρησιμοποιήσετε για περισσότερα από 2 λεπτά περίπου ([Εξοικον. ενέργειας]). Αλλάξτε τη ρύθμιση [Εξοικον. ενέργειας] ή ενεργοποιήστε το προϊόν ξανά.
- Φορτίστε το πακέτο μπαταριών.

---

[224] Αντιμετώπιση προβλημάτων | Μπαταρίες/πηγές τροφοδοσίας

## Η λυχνία POWER/CHG (φόρτιση) δεν ανάβει ενώ το

## πακέτο μπαταριών φορτίζεται.

---

- Απενεργοποιήστε αυτό το προϊόν.
  - Τοποθετήστε σωστά το φορτισμένο πακέτο μπαταριών σε αυτό το προϊόν.
  - Συνδέστε σωστά το καλώδιο ρεύματος (mains lead) σε μια επιτοίχια πρίζα (wall socket).
  - Η φόρτιση της μπαταρίας έχει ολοκληρωθεί.
- 

[225] Αντιμετώπιση προβλημάτων | Μπαταρίες/πηγές τροφοδοσίας

## Η λυχνία POWER/CHG (φόρτιση) αναβοσβήνει ενώ το πακέτο μπαταριών φορτίζεται.

---

- Όταν η φόρτιση της μπαταρίας γίνεται με το καλώδιο USB, αποσυνδέστε το καλώδιο USB και συνδέστε το ξανά.
  - Αν η θερμοκρασία του πακέτου μπαταριών είναι πολύ υψηλή ή πολύ χαμηλή, ίσως να μην καταφέρετε να το φορτίσετε.
  - Τοποθετήστε σωστά το φορτισμένο πακέτο μπαταριών σε αυτό το προϊόν. Αν το πρόβλημα δεν επιλυθεί, αποσυνδέστε τον προσαρμογέα τροφοδοτικού AC από την επιτοίχια πρίζα (υποδοχή) και επικοινωνήστε με τον αντιπρόσωπο της Sony. Το πακέτο μπαταριών ίσως να είναι κατεστραμμένο.
- 

[226] Αντιμετώπιση προβλημάτων | Μπαταρίες/πηγές τροφοδοσίας

## Η υπολειπόμενη ισχύς μπαταρίας δεν εμφανίζεται σωστά.

---

- Η θερμοκρασία περιβάλλοντος είναι πολύ υψηλή ή πολύ χαμηλή. Αυτό είναι φυσιολογικό.
  - Το πακέτο μπαταριών δεν έχει φορτιστεί επαρκώς. Φορτίστε πλήρως την μπαταρία ξανά. Αν το πρόβλημα επιμένει, αντικαταστήστε το πακέτο μπαταριών.
  - Η υποδεικνυόμενη υπολειπόμενη ισχύς μπαταρίας ίσως να μην είναι σωστή, ανάλογα με το περιβάλλον στο οποίο χρησιμοποιείται το προϊόν.
- 

[227] Αντιμετώπιση προβλημάτων | Μπαταρίες/πηγές τροφοδοσίας

## Το πακέτο μπαταριών αποφορτίζεται γρήγορα.

---

- Η θερμοκρασία περιβάλλοντος είναι πολύ υψηλή ή χαμηλή. Αυτό είναι φυσιολογικό.
- Το πακέτο μπαταριών δεν έχει φορτιστεί επαρκώς. Φορτίστε πλήρως την μπαταρία ξανά. Αν το πρόβλημα επιμένει, αντικαταστήστε το πακέτο μπαταριών.

---

[228] Αντιμετώπιση προβλημάτων | Οθόνη

## Τα στοιχεία του μενού είναι απενεργοποιημένα.

---

- Δεν μπορείτε να επιλέξετε απενεργοποιημένα στοιχεία στην τρέχουσα κατάσταση εγγραφής/αναπαραγωγής.
  - Υπάρχουν κάποιες λειτουργίες τις οποίες δεν μπορείτε να ενεργοποιήσετε ταυτόχρονα.
- 

[229] Αντιμετώπιση προβλημάτων | Οθόνη

## Τα κουμπιά δεν εμφανίζονται στην οθόνη LCD.

---

- Αγγίξτε απαλά την οθόνη LCD.
- 

[230] Αντιμετώπιση προβλημάτων | Οθόνη

## Τα κουμπιά στην οθόνη LCD εξαφανίζονται γρήγορα.

---

- Αν θέσετε τη ρύθμιση [Ρύθμιση προβολής] σε [Ναι], τα κουμπιά δεν αποκρύπτονται από την οθόνη LCD κατά τη λειτουργία εγγραφής.
- 

[231] Αντιμετώπιση προβλημάτων | Οθόνη

## Υπάρχουν κουκκίδες στο σχήμα πλέγματος στην οθόνη.

---

- Αυτές οι κουκκίδες είναι ένα φυσιολογικό αποτέλεσμα της διαδικασίας κατασκευής της οθόνης και δεν επηρεάζουν την εγγραφή με κανέναν τρόπο.
- 

[232] Αντιμετώπιση προβλημάτων | Οθόνη

## Ο οπίσθιος φωτισμός της οθόνης LCD απενεργοποιείται εάν δεν επιχειρήσετε να λειτουργήσετε αυτό το προϊόν για λίγο.

- Σύμφωνα με την προεπιλεγμένη ρύθμιση, ο οπίσθιος φωτισμός της οθόνης LCD απενεργοποιείται αυτόματα, αν δεν επιχειρήσετε να χρησιμοποιήσετε αυτό το προϊόν για περισσότερο από 1 λεπτό περίπου ([Εξοικον. ενέργειας]).

[233] Αντιμετώπιση προβλημάτων | Οθόνη

## Η εικόνα στην οθόνη LCD δεν είναι καθαρή.

- Μπορείτε να προσαρμόσετε τη γωνία της οθόνης LCD για να έχετε καλύτερη προβολή. Πρώτα, ανοίξτε την οθόνη LCD 90 μοίρες σε σχέση με το προϊόν (①) και, στη συνέχεια, ρυθμίστε τη γωνία (②).

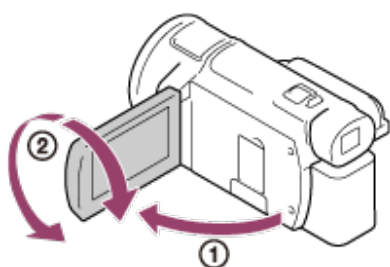

- Μπορείτε να ρυθμίσετε τη φωτεινότητα της οθόνης LCD.  
[MENU] - [Ρύθμιση] - [🔧 Γενικές ρυθμίσεις] - [Φωτεινότητα οθόν.] - [Φωτεινό].

[234] Αντιμετώπιση προβλημάτων | Εικονοσκόπιο

## Η εικόνα στο εικονοσκόπιο δεν είναι καθαρή (μοντέλα με το εικονοσκόπιο).

- Μετακινήστε τον επιλογέα ρύθμισης φακού εικονοσκοπίου έως ότου η εικόνα να εμφανίζεται καθαρά.

[235] Αντιμετώπιση προβλημάτων | Εικονοσκόπιο

## Η εικόνα στο εικονοσκόπιο δεν εμφανίζεται πλέον (μοντέλα με το εικονοσκόπιο).

- Κλείστε την οθόνη LCD. Ακόμα κι εάν το εικονοσκόπιο τραβηχτεί έξω, δεν εμφανίζεται εικόνα στο εικονοσκόπιο όταν η οθόνη LCD είναι ανοιχτή.

[236] Αντιμετώπιση προβλημάτων | Κάρτα μνήμης

## Δεν είναι δυνατή η εκτέλεση λειτουργιών με χρήση της κάρτας μνήμης.

- Αν χρησιμοποιείτε κάρτα μνήμης που διαμορφώθηκε σε υπολογιστή, διαμορφώστε την ξανά σε αυτό το προϊόν.
- Όταν εγγράφετε ταινίες με το [📹] Λειτουργία ΕΓΓ] ρυθμισμένο στα [100Mbps<sup>100</sup>], να χρησιμοποιείτε κάρτες μνήμης που πληρούν τις ακόλουθες συνθήκες.
  - Κάρτα μνήμης SDHC ή κάρτα μνήμης SDXC.
  - Χωρητικότητα 4 GB ή περισσότερα με κατηγορία ταχύτητας UHS 3: **U3**.
- Χρησιμοποιήστε κάρτα μνήμης SDHC ή κάρτα μνήμης SDXC με χωρητικότητα 4 GB ή περισσότερα με κατηγορία ταχύτητας SD 10: **CLASS10** ή χωρητικότητα 4 GB ή περισσότερα με κατηγορία ταχύτητας UHS 1: **U1**, όταν εγγράφετε ταινίες υπό τις ακόλουθες συνθήκες.
  - Όταν εγγράφετε ταινίες με [📹] Λειτουργία ΕΓΓ] ρυθμισμένο στο [60Mbps<sup>60</sup>].
  - Όταν εγγράφετε ταινίες σε μορφή XAVC S HD (όταν το [📹] Φορμά αρχείου] είναι ρυθμισμένο στο [📹] XAVC S HD]).

[237] Αντιμετώπιση προβλημάτων | Κάρτα μνήμης

## Εικόνες αποθηκευμένες στην κάρτα μνήμης δεν μπορούν να διαγραφούν.

- Ο μέγιστος αριθμός εικόνων που μπορείτε να διαγράψετε ταυτόχρονα στην οθόνη ευρετηρίου είναι 100.
- Δεν μπορείτε να διαγράψετε τις προστατευμένες εικόνες.

[238] Αντιμετώπιση προβλημάτων | Κάρτα μνήμης

## Το όνομα του αρχείου δεδομένων δεν υποδεικνύεται σωστά ή αναβοσβήνει.

- Το αρχείο είναι κατεστραμμένο.
- Η μορφή αρχείου δεν υποστηρίζεται από αυτό το προϊόν.

[239] Αντιμετώπιση προβλημάτων | Κάρτα μνήμης

## Οι εικόνες δεν μπορούν να αναπαραχθούν ή η κάρτα μνήμης δεν αναγνωρίζεται.

- Η συσκευή αναπαραγωγής δεν υποστηρίζει την αναπαραγωγή καρτών μνήμης.

[240] Αντιμετώπιση προβλημάτων | Κάρτα μνήμης

## Το αρχείο δεδομένων δεν μπορεί να αντιγραφεί από εσωτερική μνήμη (μοντέλα με την εσωτερική μνήμη).

- Αν χρησιμοποιείτε κάρτα μνήμης που διαμορφώθηκε σε υπολογιστή, διαμορφώστε την ξανά σε αυτό το προϊόν.
- Η κάρτα μνήμης δεν θα αναγνωριστεί από αυτό το προϊόν, αν δεν την εισαγάγετε σε ευθεία γραμμή και προς τη σωστή κατεύθυνση.
- Δεν μπορείτε να αντιγράψετε ταινίες μορμά XAVC S που είναι αποθηκευμένες στην εσωτερική μνήμη της βιντεοκάμερας στην κάρτα μνήμης microSDHC.

[241] Αντιμετώπιση προβλημάτων | Εγγραφή

## Πατώντας το START/STOP ή PHOTO δεν εγγράφονται εικόνες.

- Εμφανίζεται η οθόνη αναπαραγωγής. Διακόψτε την αναπαραγωγή και επιλέξτε **MENU** - [Λειτουργία λήψης] - [Ταινία] ή [Φωτογραφία].
- Το προϊόν εγγράφει την εικόνα που μόλις τραβήξατε στα μέσα εγγραφής. Δεν μπορείτε να πραγματοποιήσετε νέα εγγραφή στη διάρκεια αυτής της περιόδου.
- Το μέσο εγγραφής είναι γεμάτο. Διαγράψτε περιττές εικόνες.
- Ο συνολικός αριθμός των σκηνών ταινίας ή των φωτογραφιών υπερβαίνει την εγγράψιμη χωρητικότητα του προϊόντος. Διαγράψτε περιττές εικόνες.

[242] Αντιμετώπιση προβλημάτων | Εγγραφή

## Οι φωτογραφίες δεν μπορούν να εγγραφούν.

- Δεν μπορείτε να εγγράψετε φωτογραφίες ταυτόχρονα με τη λειτουργία:
  - [Ομαλή αργή ΕΓΓΡ.]
  -



[Λήψη γκολφ]

- [ΕΓΓ. υψηλής ταχύτ.]
- [Fader]

- Όταν το [Φορμά αρχείου] έχει τεθεί στο [4K] XAVC S 4K και το [Διπλή ΕΓΓΡΑΦΗ βίντεο] έχει τεθεί στο [Ναι], δεν μπορείτε να τραβήξετε φωτογραφίες ενώ εγγράφετε μια ταινία σε λειτουργία εγγραφής ταινίας.
- Αυτό το προϊόν δεν μπορεί να τραβήξει φωτογραφίες ενώ βρίσκεται σε λειτουργία εγγραφής ταινίας, ανάλογα με την επιλεγμένη λειτουργία [Λειτουργία ΕΓΓ] ή [Ρυθμός καρτέ].
- Όταν επιλέγετε ένα στοιχείο του [Εφέ εικόνας], δεν μπορείτε να εγγράψετε φωτογραφίες σε λειτουργία εγγραφής ταινίας.
- Όταν το [SteadyShot] έχει τεθεί στο [Εξυπνη ενεργοπ.], δεν μπορείτε να εγγράψετε φωτογραφίες στη λειτουργία εγγραφής ταινίας.

---

[243] Αντιμετώπιση προβλημάτων | Εγγραφή

## Η λυχνία πρόσβασης παραμένει αναμμένη ή αναβοσβήνει ακόμα κι εάν η εγγραφή έχει διακοπεί.

- Το προϊόν εγγράφει στην κάρτα μνήμης τη σκηνή που μόλις τραβήξατε.

---

[244] Αντιμετώπιση προβλημάτων | Εγγραφή

## Το πεδίο απεικόνισης δείχνει διαφορετικό.

- Το πεδίο απεικόνισης ίσως να διαφέρει, ανάλογα με την κατάσταση του προϊόντος. Δεν πρόκειται για βλάβη.

---

[245] Αντιμετώπιση προβλημάτων | Εγγραφή

## Ο πραγματικός χρόνος εγγραφής για ταινίες είναι μικρότερος από τον αναμενόμενο χρόνο εγγραφής του μέσου εγγραφής.

- Ανάλογα με τις συνθήκες εγγραφής, ο χρόνος που είναι διαθέσιμος για εγγραφή μπορεί να είναι μικρότερος, για παράδειγμα όταν γίνεται εγγραφή ενός γρήγορα κινούμενου αντικειμένου, κ.λπ.
-

[246] Αντιμετώπιση προβλημάτων | Εγγραφή

## Το προϊόν σταματά την εγγραφή.

- Εάν δονείτε το προϊόν, ίσως να διακοπεί η εγγραφή.

[247] Αντιμετώπιση προβλημάτων | Εγγραφή

## Υπάρχει ένα ελαφρύ χρονικό κενό ανάμεσα στη στιγμή που πατάτε το START/STOP και που ξεκινά ή διακόπτεται η πραγματική εγγραφή ταινίας.

- Σε αυτό το προϊόν, ενδέχεται να υπάρχει ελαφρά χρονική διαφορά μεταξύ της στιγμής που πιέζετε το κουμπί START/STOP και της στιγμής που πράγματι ξεκινά/σταματά η εγγραφή της ταινίας. Δεν πρόκειται για βλάβη.





[248] Αντιμετώπιση προβλημάτων | Εγγραφή

## Η αυτόματη εστίαση δεν λειτουργεί.

- Θέστε το [Εστίαση] σε [Αυτόματα].
- Εάν η αυτόματη εστίαση δεν κλειδώνει στο θέμα, ρυθμίστε την εστίαση με μη αυτόματο τρόπο.

[249] Αντιμετώπιση προβλημάτων | Εγγραφή

## Το SteadyShot δεν λειτουργεί.

- Ρυθμίστε το [ SteadyShot] στο [Εξυπνη ενεργοπ.], [Ενεργό] or [Τυπικό] ή θέστε το [ SteadyShot] στο [Ναι].
- Ακόμα και όταν το [ SteadyShot] έχει τεθεί στο [Εξυπνη ενεργοπ.], [Ενεργό] ή το [Τυπικό] ή το [ SteadyShot] έχει τεθεί στο [Ναι], αυτό το προϊόν μπορεί να μη μπορεί να αντισταθμίσει τις υπερβολικές δονήσεις.
- Όταν η εναπομένουσα ισχύς μπαταρίας ελαττώνεται, η λειτουργία SteadyShot διακόπτεται. Αλλάξτε την μπαταρία, αν η ένδειξη για αλλαγή της μπαταρίας (εικονίδιο με μπαταρία που αναβοσβήνει) εμφανιστεί.

### Σημείωση

-

Δεν μπορείτε να θέσετε το [Έξυπνη ενεργοπ.] στις ακόλουθες συνθήκες.

- Όταν το [Διπλή ΕΓΓ. βίντεο] έχει οριστεί σε [Ναι]:
- Όταν το [Φορμά αρχείου] έχει τεθεί στο [4K] XAVC S 4K.

[250] Αντιμετώπιση προβλημάτων | Εγγραφή

## Δεν είναι δυνατή η σωστή εγγραφή ή αναπαραγωγή εικόνων.

- Εάν εγγράφετε και διαγράφετε εικόνες επαναλαμβανόμενα για μεγάλη χρονική περίοδο, τα αρχεία στα μέσα εγγραφής μπορεί να κατακερματιστούν, με αποτέλεσμα να μην είναι δυνατή η σωστή εγγραφή ή η αναπαραγωγή των εικόνων. Αφού δημιουργήσετε αντίγραφα ασφαλείας των εικόνων σε άλλα μέσα, εκτελέστε [Φορμά] του μέσου εγγραφής αυτού του προϊόντος.

[251] Αντιμετώπιση προβλημάτων | Εγγραφή

## Τα θέματα που περνάνε μπροστά από αυτό το προϊόν πολύ γρήγορα εμφανίζονται κυρτά.

- Αυτό ονομάζεται φαινόμενο του εστιακού επιπέδου. Δεν πρόκειται για βλάβη. Εξαιτίας του τρόπου με τον οποίο διαβάζει τα σήματα της εικόνας η συσκευή εικόνας (αισθητήρας CMOS), τα θέματα που περνούν γρήγορα μπροστά από το φακό μπορεί να εμφανίζονται παραμορφωμένα, ανάλογα με τις συνθήκες εγγραφής.

[252] Αντιμετώπιση προβλημάτων | Εγγραφή

## Οριζόντιες λωρίδες εμφανίζονται στις εικόνες.

- Οριζόντιες γραμμές μπορεί να εμφανιστούν στην οθόνη LCD όταν εγγράφετε εικόνες κάτω από μια λάμπα φθορισμού, λάμπα νατρίου, λάμπα υδραργύρου ή λάμπα LED. Ίσως να μπορέσετε να βελτιώσετε την κατάσταση, ρυθμίζοντας την ταχύτητα κλείστρου.

[253] Αντιμετώπιση προβλημάτων | Εγγραφή

## Η [Φωτεινότητα οθόνης] δεν μπορεί να ρυθμιστεί.

- Δεν μπορείτε να ρυθμίσετε το στοιχείο [Φωτεινότητα οθόν.] όταν:
  - Η οθόνη LCD του προϊόντος έχει κλείσει με την όψη της προς τα έξω.
  - Η τροφοδοσία γίνεται μέσω του προσαρμογέα τροφοδοτικού AC.

---

[254] Αντιμετώπιση προβλημάτων | Εγγραφή

## Ο ήχος δεν εγγράφεται σωστά.

---

- Αν συνδέσετε ή αποσυνδέσετε ένα εξωτερικό μικρόφωνο, κ.λπ., κατά την εγγραφή ταινιών, ο ήχος ίσως να μην εγγραφεί σωστά. Ο ήχος θα εγγραφεί σωστά, αν αποκαταστήσετε τη σύνδεση του μικροφώνου στην αρχή της εγγραφής της ταινίας.
- Αν μειώσετε την ένταση ήχου στο ελάχιστο επίπεδο, ρυθμίζοντας τον ήχο στο στοιχείο [Επίπεδο εγγρ. ήχου], ο ήχος των ταινιών δεν μπορεί να εγγραφεί.

---

[255] Αντιμετώπιση προβλημάτων | Εγγραφή

## Οι φωτογραφίες εγγράφονται αυτόματα.

---

- Όταν η ρύθμιση [Κλείστρο χαμόγελου] οριστεί σε [Διπλή καταγραφή] ή [Πάντα ενεργοποιημένο], οι φωτογραφίες εγγράφονται αυτόματα, όταν ανιχνευθεί χαμόγελο από το προϊόν.

---

[256] Αντιμετώπιση προβλημάτων | Αναπαραγωγή

## Δεν είναι δυνατή η αναπαραγωγή εικόνων.

---

- Επιλέξτε τον τύπο το μέσου εγγραφής που θέλετε να αναπαραγάγετε. (μοντέλα με εσωτερική μνήμη)
  - Επιλέξτε τον τύπο ταινίας (XAVC S/AVCHD/MP4) που θέλετε να αναπαραγάγεται αλλάζοντας οθόνη αναπαραγωγής ταινίας/φωτογραφίας.
  - Οι εικόνες που έχουν εγγραφεί σε άλλες συσκευές ίσως να μην αναπαραχθούν. Δεν πρόκειται για βλάβη.
  - Για την αναπαραγωγή αρχείων ταινίας που έχουν υποβληθεί σε επεξεργασία σε υπολογιστή ή άλλο εξοπλισμό και εγγράφηκαν πάλι στο μέσο εγγραφής, αλλά για τα οποία δεν εμφανίζεται εικόνα στην οθόνη Προβολής εκδήλωσης εκτελέστε [Επιδ. αρχ. βάσης δεδ.].
  - Για να αναπαραγάγετε μια ταινία εγγεγραμμένη σε μορφή [4K] XAVC S 4K], φροντίστε να θέσετε το [Ρυθμός καρτέ] στην ίδια τιμή (30p ή 24p) που ρυθμίζετε όταν εγγράφετε. Εάν όχι, δεν μπορείτε να αναπαραγάγετε την ταινία και δεν εμφανίζεται μικρογραφία στην οθόνη LCD (συσκευή συμβατή με 1080 60i).
-

[257] Αντιμετώπιση προβλημάτων | Αναπαραγωγή

## Δεν είναι δυνατή η αναπαραγωγή φωτογραφιών.

- Ίσως να μην είστε σε θέση να αναπαραγάγετε φωτογραφίες, αν έχετε αλλάξει ονόματα αρχείου ή φακέλου ή αν έχετε επεξεργαστεί τα δεδομένα σε υπολογιστή. (Το όνομα αρχείου αναβοσβήνει.) Αυτό δεν αποτελεί δυσλειτουργία.



[258] Αντιμετώπιση προβλημάτων | Αναπαραγωγή

## Η εικόνα παγώνει.

- Γίνεται αναπαραγωγή των φωτογραφιών που έχουν εγγραφεί κατά την εγγραφή ταινίας. Σύμφωνα με την προεπιλεγμένη ρύθμιση, οι ταινίες και οι φωτογραφίες αναπαράγονται συνεχώς.

[259] Αντιμετώπιση προβλημάτων | Αναπαραγωγή

## Ένα εικονίδιο εμφανίζεται σε μια μικρογραφία.

- Το αρχείο της βάσης δεδομένων εικόνων μπορεί να έχει αλλοιωθεί. Ελέγξτε το αρχείο της βάσης δεδομένων, επιλέγοντας **MENU** - [Ρύθμιση] - [Ρυθμίσεις μέσω] - [Επιδιόρθωση εικ. βάσης δεδ.] - το μέσο εγγραφής. Αν εξακολουθεί να εμφανίζεται, διαγράψτε την εικόνα με το .
- Το εικονίδιο  μπορεί να εμφανιστεί σε μια εικόνα που έχει εγγραφεί σε άλλες συσκευές, έχει υποβληθεί σε επεξεργασία σε υπολογιστή, κ.λπ.
- Αφαιρέσατε τον προσαρμογέα τροφοδοτικού AC ή το πακέτο μπαταριών ενώ ήταν αναμμένο το εικονίδιο του μέσου εγγραφής στην επάνω δεξιά γωνία της οθόνης, ή προτού να σβήσει η λυχνία πρόσβασης μετά την εγγραφή. Αυτό μπορεί να αλλοιώσει τα δεδομένα της εικόνας και εμφανίζεται το εικονίδιο .

[260] Αντιμετώπιση προβλημάτων | Αναπαραγωγή

## Δεν ακούγεται καθόλου χρόνος ή ακούγεται μόνο χαμηλός θόρυβος κατά την αναπαραγωγή.

- Αυξήστε την ένταση του ήχου.
- Αν μειώσετε την ένταση ήχου στο ελάχιστο επίπεδο, ρυθμίζοντας τον ήχο στο στοιχείο [Επίπεδο εγγρ. ήχου], ο ήχος των ταινιών δεν μπορεί να εγγραφεί.

- Οι ήχοι δεν εγγράφονται ενώ τραβάτε με το [Ομαλή αργή ΕΓΓΡ.] ή το [Λήψη γκολφ].

---

[261] Αντιμετώπιση προβλημάτων | Αναπαραγωγή

## Ο αριστερός και ο δεξιός ήχος ακούγεται μη ισορροπημένος κατά την αναπαραγωγή ταινιών σε υπολογιστές ή άλλες συσκευές.

- Αλλάξτε τον τύπο μετατροπής ήχου (τύπος συγχώνευσης) κατά την αναπαραγωγή σε στερεοφωνικές συσκευές 2 καναλιών. Ανατρέξτε στο εγχειρίδιο οδηγιών που παρέχεται μαζί με τη συσκευή αναπαραγωγής, για λεπτομέρειες.
- Αλλάξτε τον ήχο σε 2 κανάλια, όταν δημιουργείτε έναν δίσκο χρησιμοποιώντας το λογισμικό PlayMemories Home.
- Αυτό συμβαίνει όταν ήχος που εγγράφεται σε 5,1 κανάλια surround μετατρέπεται σε 2 κανάλια (κανονικός στερεοφωνικός ήχος) από υπολογιστή ή άλλη συσκευή. Δεν πρόκειται για βλάβη.
- Εγγράψτε τον ήχο με τη λειτουργία [Λειτουργία ήχου] σε [2ch Stereo].

---

[262] Αντιμετώπιση προβλημάτων | Wi-Fi

## Το ασύρματο σημείο πρόσβασης στο οποίο θέλετε να συνδεθείτε δεν εμφανίζεται.

- Ανάλογα με τις συνθήκες του σήματος, το ασύρματο σημείο πρόσβασης ίσως να μην εμφανίζεται σε αυτό το προϊόν. Μετακινήστε το προϊόν πιο κοντά στο ασύρματο σημείο πρόσβασης.
- Ανάλογα με τις συνθήκες του, το ασύρματο σημείο πρόσβασης ίσως να μην εμφανίζεται σε αυτό το προϊόν. Ανατρέξτε στο εγχειρίδιο οδηγιών του ασύρματου σημείου πρόσβασης για τις σωστές ρυθμίσεις.

---

[263] Αντιμετώπιση προβλημάτων | Wi-Fi

## Το [Πάτημα WPS] δεν λειτουργεί.

- Ανάλογα με τη ρύθμιση του ασύρματου σημείου πρόσβασης, το [Πάτημα WPS] ίσως να μην είναι διαθέσιμο. Επιβεβαιώστε τον κωδικό πρόσβασης και το SSID του ασύρματου σημείου πρόσβασης για να ρυθμίσετε το στοιχείο [Ρυθ. σημείου πρόσβ.].
-

[264] Αντιμετώπιση προβλημάτων | Wi-Fi

## **το [Χειρισ. με Smartphone], [Αποσ. σε smartphone], [Αποστολή σε υπολ.] ή [Προβολή σε τηλεόρ.] τερματίζεται πρόωρα.**

- Αν η στάθμη ισχύος της μπαταρίας είναι χαμηλή, οι λειτουργίες [Χειρισ.με smartphone], [Αποσ. σε smartphone], [Αποστολή σε υπολογιστή] ή [Προβολή σε τηλεόρ.] ενδέχεται να τερματιστούν πρόωρα. Συνδέστε τον προσαρμογέα τροφοδοτικού AC ή φορτίστε το πακέτο μπαταριών πριν τη χρήση.
- Μην κλείσετε την οθόνη LCD όταν γίνεται αντιγραφή/μεταφορά αρχείων. Η αντιγραφή/μεταφορά θα διακοπεί.

[265] Αντιμετώπιση προβλημάτων | Wi-Fi

## **Δεν μπορείτε να μεταφέρετε ταινίες στο smartphone σας.**

- Για να στείλετε μια ταινία στο smartphone, φροντίστε να την εγγράψετε σε μορφή MP4. Πριν από τη λήψη μιας ταινίας που θα μεταφερθεί σε smartphone, ορίστε τη ρύθμιση [Διπλή ΕΓΓ. βίντεο] σε [Ναι].
- Μην κλείσετε την οθόνη LCD όταν γίνεται μεταφορά αρχείων. Η μεταφορά θα διακοπεί.

[266] Αντιμετώπιση προβλημάτων | Wi-Fi

## **Η οθόνη λήψης δεν εμφανίζεται ομαλά. Η σύνδεση διακόπτεται.**

- Ανάλογα με τις συνθήκες του σήματος, η επικοινωνία ανάμεσα στο smartphone και σε αυτό το προϊόν ίσως να μην γίνεται σωστά. Μειώστε την απόσταση μεταξύ αυτού του προϊόντος και του smartphone.

[267] Αντιμετώπιση προβλημάτων | Wi-Fi

## **Η οθόνη λήψης στη διάρκεια του Χειρισμού πολλαπλών καμερών δεν εμφανίζεται ομαλά. Η σύνδεση διακόπτεται.**





- Ανάλογα με τις συνθήκες του σήματος, η επικοινωνία ανάμεσα στην κάμερα και σε αυτό το προϊόν ίσως να μην γίνεται σωστά. Μειώστε την απόσταση μεταξύ αυτού του προϊόντος και της κάμερας.

---

[268] Αντιμετώπιση προβλημάτων | Wi-Fi

## Η σύνδεση NFC δεν λειτουργεί.

---

- Αλλάξτε τη θέση της συμβατής συσκευής, για να μειωθεί η απόσταση μεταξύ του  (σημάδι N) του smartphone και του  (σημάδι N) του προϊόντος.  
Εάν και πάλι δεν επιλυθεί το πρόβλημα, μετακινήστε το smartphone μερικά χιλιοστά ή απομακρύνετε το smartphone από αυτό το προϊόν, περιμένετε 10 ή περισσότερα δευτερόλεπτα κι έπειτα αγγίξτε τα το ένα στο άλλο ξανά.
- Αυτό το προϊόν είναι σε λειτουργία [Λειτ. αεροπλάνου]. Θέστε το [Λειτ. αεροπλάνου] σε [Όχι].
- Βεβαιωθείτε ότι το smartphone είναι έτοιμο για επικοινωνία. Ανατρέξτε στο εγχειρίδιο οδηγιών του smartphone, για λεπτομέρειες.
- Μην τοποθετείτε μεταλλικά προϊόντα πέραν του smartphone κοντά στο  (σημάδι N) του προϊόντος.
- Μην ακουμπάτε το  (σημάδι N) του προϊόντος με δύο ή περισσότερα smartphone ταυτόχρονα.
- Εάν λειτουργεί άλλη εφαρμογή που χρησιμοποιεί τη λειτουργία NFC στο smartphone σας, κλείστε την εφαρμογή.

---

[269] Αντιμετώπιση προβλημάτων | Επεξεργασία εικόνων/φωτογραφιών σε αυτό το προϊόν

## Μια ταινία δεν μπορεί να διαιρεθεί.

---

- Δεν είναι δυνατή η διαίρεση των παρακάτω ταινιών.
  - Πολύ σύντομες ταινίες
  - Ταινίες XAVC S 4K και XAVC S HD
  - Ταινίες MP4
- Απελευθερώστε την προστασία και κατόπιν διαιρέστε την ταινία.

---

[270] Αντιμετώπιση προβλημάτων | Επεξεργασία ταινιών/φωτογραφιών σε αυτό το προϊόν

## Οι ταινίες επίδειξης δεν μπορούν να διαγραφούν. (μοντέλα με εσωτερική μνήμη)



- 
- Απελευθερώστε την προστασία και κατόπιν διαγράψτε τις.
  - Ανάλογα με το μοντέλο, οι ταινίες επίδειξης ενδέχεται να μην είναι εγκατεστημένες.
- 

[271] Αντιμετώπιση προβλημάτων | Επεξεργασία ταινιών/φωτογραφιών σε αυτό το προϊόν

## **Δεν είναι δυνατή η δημιουργία ταινιών με στιγμιότυπα με το Highlight Movie Maker.**

---

- Ελέγξτε εάν η [Διπλή ΕΓΓ βίντεο] έχει οριστεί σε [Οη].
  - Για λεπτομέρειες σχετικά με τη δημιουργία ταινίας με στιγμιότυπα, ανατρέξτε στην ενότητα "Δημιουργία ταινίας με στιγμιότυπα (φορμά MP4) με το Highlight Movie Maker."
- 

[272] Αντιμετώπιση προβλημάτων | Αναπαραγωγή σε τηλεόραση

## **Ούτε εικόνα ούτε ήχος δεν αναπαράγεται στη συνδεδεμένη τηλεόραση.**

---

- Οι εικόνες δεν εμφανίζονται από την υποδοχή HDMI OUT, αν έχουν εγγραφεί στις εικόνες σήματα προστασίας δικαιωμάτων δημιουργού.
- 

[273] Αντιμετώπιση προβλημάτων | Αναπαραγωγή σε τηλεόραση

## **Οι πάνω, κάτω, δεξιές και αριστερές άκρες εικόνων περικόπτονται ελαφρά σε μια συνδεδεμένη τηλεόραση.**

---

- Η οθόνη LCD αυτού του προϊόντος μπορεί να εμφανίσει εικόνες εγγραφής σε ολόκληρη την επιφάνειά της (εμφάνιση σε πλήρη ρixel). Ωστόσο, αυτό μπορεί να έχει ως συνέπεια ένα ελαφρύ ξάκρισμά της επάνω, κάτω, δεξιάς ή αριστερής πλευράς των εικόνων, όταν αναπαράγονται σε τηλεόραση η οποία δεν υποστηρίζει την εμφάνιση σε πλήρη ρixel.
  - Συνιστάται να εγγράφετε εικόνες χρησιμοποιώντας το εξωτερικό πλαίσιο του [Γραμμή πλέγματος] ως οδηγό.
- 

[274] Αντιμετώπιση προβλημάτων | Αναπαραγωγή σε τηλεόραση

## Η εικόνα εμφανίζεται παραμορφωμένη στην τηλεόραση 4:3.

---

- Αυτό συμβαίνει όταν προβάλλετε μια εικόνα σε τηλεόραση 4:3. Ρυθμίστε σωστά το στοιχείο [Τύπος τηλεόρασης] και αναπαραγάγετε την εικόνα.
- 

[275] Αντιμετώπιση προβλημάτων | Αναπαραγωγή σε τηλεόραση

### Μαύρες λωρίδες εμφανίζονται στο πάνω μέρος και το κάτω μέρος της οθόνης LCD της τηλεόρασης 4:3.

---

- Αυτό συμβαίνει όταν προβάλλετε μια εικόνα σε τηλεόραση 4:3. Δεν πρόκειται για βλάβη.
- 

[276] Αντιμετώπιση προβλημάτων | Αντιγραφή/Σύνδεση σε άλλες συσκευές

### Οι εικόνες δεν αντιγράφονται σωστά.

---

- Δεν μπορείτε να αντιγράψετε εικόνες με το καλώδιο HDMI®.
  - Κάποιο καλώδιο AV (πωλείται χωριστά) δεν έχει συνδεθεί σωστά. Βεβαιωθείτε ότι το καλώδιο είναι σωστά συνδεδεμένο στην υποδοχή εισόδου της συσκευής.
  - Μην κλείσετε την οθόνη LCD όταν γίνεται αντιγραφή αρχείων. Η αντιγραφή θα διακοπεί.
- 

[277] Αντιμετώπιση προβλημάτων | Σύνδεση σε υπολογιστή

### Το PlayMemories Home δεν μπορεί να εγκατασταθεί.

---

- Απαιτείται σύνδεση στο Διαδίκτυο για να εγκαταστήσετε το PlayMemories Home.
  - Ελέγξτε το περιβάλλον υπολογιστή ή τη διαδικασία εγκατάστασης που απαιτείται για την εγκατάσταση του PlayMemories Home.
- 

[278] Αντιμετώπιση προβλημάτων | Σύνδεση σε υπολογιστή

### Το PlayMemories Home δεν λειτουργεί σωστά.

---

- Κλείστε το PlayMemories Home και επανεκκινήστε τον υπολογιστή σας.

[279] Αντιμετώπιση προβλημάτων | Σύνδεση σε υπολογιστή

## Αυτό το προϊόν δεν αναγνωρίζεται από τον υπολογιστή.

- Αποσυνδέστε όλες τις συσκευές USB από την υποδοχή USB του υπολογιστή σας, εκτός από το πληκτρολόγιο, το ποντίκι και αυτό το προϊόν.
- Αποσυνδέστε το micro καλώδιο USB από τον υπολογιστή, επανεκκινήστε τον υπολογιστή, και, στη συνέχεια, συνδέστε ξανά τον υπολογιστή με αυτό το προϊόν με τη σωστή σειρά.

[280] Αντιμετώπιση προβλημάτων | Σύνδεση σε υπολογιστή

## Αποθηκεύονται δύο ίδιες ταινίες όταν κάνω εισαγωγή ταινιών στο PlayMemories Home. Οι ταινίες που έχουν διαγραφεί με αυτό το προϊόν εισάγονται στο PlayMemories Home.

- Κατά την εγγραφή ταινιών XAVC S/AVCHD με τη [Διπλή ΕΓΓ βίντεο] ορισμένη σε [On], οι ταινίες MP4 εγγράφονται ταυτόχρονα. Επομένως, μια ταινία παραμένει στη μνήμη ακόμα και αν διαγράψετε μια ταινία. (Στην προεπιλεγμένη ρύθμιση, ορίζεται το [On].) Αγγίξτε το εικονίδιο  στην Οθόνη Προβολής εκδήλωσης για να αλλάξετε το φορμά ταινιών και να διαγράψετε το αρχείο που επιθυμείτε.

[281] Οθόνη αυτοδιαγνωστικού ελέγχου/Ενδείξεις προειδοποίησης

## Οθόνη αυτοδιαγνωστικού ελέγχου

Εάν εμφανίζονται ενδείξεις στην οθόνη LCD ή στο εικονοσκόπιο (μοντέλα με το εικονοσκόπιο), ελέγξτε τα ακόλουθα. Αν το πρόβλημα δεν επιλυθεί αφού επιχειρήσετε να τον επιδιορθώσετε κάποιες φορές, επικοινωνήστε με τον αντιπρόσωπο της Sony ή την τοπική εξουσιοδοτημένη αντιπροσωπεία σέρβις της Sony. Όταν επικοινωνήσετε μαζί τους, δώστε τους τον πλήρη κωδικό σφάλματος ξεκινώντας με το C ή E που εμφανίζεται την οθόνη LCD.



Ίσως να ακουστεί κάποιος ήχος, όταν εμφανιστεί μια σημαντική ένδειξη προειδοποίησης στην

οθόνη LCD.

**C:(ή E:) □ □ : □ □ (Οθόνη αυτοδιαγνωστικού ελέγχου)**

**C:04:** □ □

Δεν χρησιμοποιείτε το καθορισμένο πακέτο μπαταριών. Βεβαιωθείτε ότι χρησιμοποιείτε το καθορισμένο πακέτο μπαταριών.

Συνδέστε το βύσμα DC του προσαρμογέα τροφοδοτικού AC στην υποδοχή DC IN αυτού του προϊόντος γερά.

**C:06:** □ □

Η θερμοκρασία του πακέτου μπαταριών είναι υψηλή. Αλλάξτε το πακέτο μπαταριών ή τοποθετήστε το σε δροσερό χώρο.

**C:13:** □ □ / **C:32:** □ □

Απομακρύνετε την πηγή τροφοδοσίας Επανασυνδέστε την και θέστε ξανά το προϊόν σε λειτουργία.

**E:** □ □ : □ □

Ακολουθήστε τα βήματα από το βήμα 2 της ενότητας «Εάν αντιμετωπίζετε προβλήματα».

 (Προειδοποίηση στάθμης ισχύος μπαταρίας)

Η ισχύς του πακέτου μπαταριών έχει χρησιμοποιηθεί σχεδόν ολόκληρη.

Ανάλογα με το περιβάλλον λειτουργίας ή τις συνθήκες της μπαταρίας, το εικονίδιο  ενδέχεται να αναβοσβήνει, ακόμα και αν απομένουν ακόμη 20 λεπτά ισχύος

  (Ένδειξη προειδοποίησης που αφορά τη θερμοκρασία του προϊόντος/πακέτου μπαταριών)

Η θερμοκρασία του προϊόντος/πακέτου μπαταριών είναι υψηλή. Στην περίπτωση αυτή, αφήστε το προϊόν/πακέτο μπαταριών απενεργοποιημένη, μέχρι να πέσει η θερμοκρασία του.

 (Ένδειξη προειδοποίησης που αφορά την κάρτα μνήμης)

Αναβοσβήνει

Οι ελεύθεροι χώροι για την εγγραφή εικόνων έχουν μειωθεί σημαντικά.

Δεν έχει τοποθετηθεί κάρτα μνήμης.

Αναβοσβήνει γρήγορα

Δεν υπάρχουν επαρκείς ελεύθεροι χώροι για την εγγραφή εικόνων. Μετά την αποθήκευση των εικόνων σε άλλα μέσα, διαγράψτε τις περιττές εικόνες ή διαμορφώστε την κάρτα μνήμης.

Το αρχείο της βάσης δεδομένων εικόνων μπορεί να έχει αλλοιωθεί. Ελέγξτε το αρχείο της βάσης δεδομένων, επιλέγοντας **[MENU]** - [Ρύθμιση] -  Ρυθμίσεις μέσω] - [Επιδιόρθωση εικ. βάσης δεδ.] - το μέσο εγγραφής.

Η κάρτα μνήμης είναι κατεστραμμένη.

Όταν εγγράφετε ταινία με το **[ Λειτουργία ΕΓΓ]** θέστε στο **[100Mbps~~100~~]**, χρησιμοποιήστε κάρτα μνήμης SDXC UHS-I U3 ή ταχύτερη.

 (Ένδειξη προειδοποίησης που αφορά τη διαμόρφωση της κάρτας μνήμης)

Η κάρτα μνήμης είναι κατεστραμμένη.  
Η κάρτα μνήμης δεν έχει διαμορφωθεί σωστά.

### (Ένδειξη προειδοποίησης που αφορά μη συμβατή κάρτα μνήμης)

Τοποθετήθηκε μη συμβατή κάρτα μνήμης.

### (Ένδειξη προειδοποίησης που αφορά την προστασία της κάρτας μνήμης από εγγραφή)

Η κάρτα μνήμης έχει προστασία από εγγραφή.  
Η πρόσβαση στην κάρτα μνήμης είναι δυνατή σε άλλη συσκευή.

### (Ένδειξη προειδοποίησης που αφορά την εξωτερική συσκευή)

Το αρχείο της βάσης δεδομένων εικόνων μπορεί να έχει αλλοιωθεί. Ελέγξτε το αρχείο της βάσης δεδομένων, επιλέγοντας **[MENU]** - [Ρύθμιση] -  Ρυθμίσεις μέσω] - [Επιδιόρθωση εικ. βάσης δεδ.] - το μέσο εγγραφής.

Η εξωτερική συσκευή είναι κατεστραμμένη.

### (Ένδειξη προειδοποίησης που αφορά τη διαμόρφωση της εξωτερικής συσκευής)

Η εξωτερική συσκευή είναι κατεστραμμένη.  
Η εξωτερική συσκευή δεν έχει διαμορφωθεί σωστά.







### (Ένδειξη προειδοποίησης που αφορά προειδοποίηση για τράνταγμα της κάμερας)

Αυτό το προϊόν δεν είναι σταθερό και είναι εύκολο να τραντάζεται η κάμερα. Κρατήστε το προϊόν σταθερά και με τα δύο χέρια και εγγράψτε την εικόνα. Ωστόσο, έχετε υπόψη ότι η ένδειξη προειδοποίησης τραντάγματος της κάμερας δεν εξαφανίζεται.

### (Ένδειξη προειδοποίησης που αφορά την εγγραφή φωτογραφίας)

Δεν είναι δυνατή η εγγραφή φωτογραφιών κατά την επεξεργασία. Περιμένετε λίγο και μετά πραγματοποιήστε την εγγραφή.

Δεν μπορείτε να καταγράψετε φωτογραφίες κατά την εγγραφή μιας ταινίας στις ακόλουθες περιπτώσεις:

- Όταν το  Λειτουργία REC έχει ρυθμιστεί στο [Ποιότητα 60p **PS**] (συσκευή συμβατή με 1080 60i)/[Ποιότητα 50p **PS**] (συσκευή συμβατή με 1080 50i), [Εξαιρ. ποιότητα **FX**].
- Όταν έχει επιλεγεί ένα στοιχείο του [Εφέ φωτογραφίας].
- Όταν το  SteadyShot έχει τεθεί στο [έξυπνη ενεργοπ.].
- Όταν το  Φορμά αρχείου έχει τεθεί στο  XAVC S 4K και το  Λειτουργία ΕΓΓ έχει τεθεί στα [100 Mbps **100**].
- Όταν το  Φορμά Αρχείου έχει τεθεί στο  XAVC S 4K και το [Διπλή ΕΓΓ. βίντεο] έχει τεθεί στο [Ναι].

# Ενδείξεις προειδοποίησης

---

Αν εμφανίζονται μηνύματα στην οθόνη LCD, ακολουθήστε τις οδηγίες.

## **Αδυναμία αναγνώρισης εσωτερικής μνήμης. Διαμορφώστε και χρησιμοποιήστε ξανά. (μοντέλα με εσωτερική μνήμη)**

- Η διαμόρφωση της εσωτερικής μνήμης διαφέρει από την προεπιλεγμένη μορφή. Αν πραγματοποιήσετε [Διαμόρφωση] ίσως μπορέσετε να χρησιμοποιήσετε αυτό το προϊόν. Η διαμόρφωση θα διαγράψει όλα τα δεδομένα του εσωτερικού μέσου εγγραφής.

## **Σφάλμα δεδομένων.**

- Παρουσιάστηκε σφάλμα κατά την ανάγνωση ή την εγγραφή της εσωτερικής μνήμης αυτού του προϊόντος (μοντέλα με την εσωτερική μνήμη).
- Αυτό μπορεί να συμβεί, αν υπάρχουν κραδασμοί στο προϊόν.
- Οι ταινίες που έχουν εγγραφεί σε άλλες συσκευές ίσως να μην αναπαραχθούν.

**Το αρχείο βάσης δεδομένων εικόνας είναι κατεστραμμένο. Θέλετε να δημιουργήσετε ένα νέο αρχείο;**

**Οι πληροφορίες διαχείρισης ταινίας HD είναι κατεστραμμένες. Να δημιουργηθούν νέες πληροφορίες;**

- Το αρχείο διαχείρισης έχει αλλοιωθεί. Όταν επιλέγετε [Ναι], δημιουργείται ένα νέο αρχείο διαχείρισης. Οι παλιές εγγεγραμμένες εικόνες στο μέσο δεν είναι δυνατό να αναπαραχθούν (τα αρχεία εικόνας δεν έχουν καταστραφεί). Εάν πραγματοποιήσετε [Επιδιόρθωση εικ. βάσης δεδ.] μετά τη δημιουργία νέων πληροφοριών, ίσως να είναι δυνατή η αναπαραγωγή των παλιών εγγεγραμμένων εικόνας. Αν δεν συμβεί αυτό, αντιγράψτε την εικόνα με το λογισμικό PlayMemories Home.

**Δεν υπάρχει αρχείο βάσης δεδομένων Οι ταινίες δεν μπροούν να εγγραφούν ή να αναπαραχθούν Να δημιουργηθεί νέο αρχείο;**

**Δεν υπάρχουν πληροφορίες διαχείρισης ταινίας HD. Να δημιουργηθούν νέες πληροφορίες;**

- Δεν μπορείτε να εγγράψετε ή να αναπαραγάγετε ταινίες, επειδή δεν υπάρχουν πληροφορίες διαχείρισης ταινίας. Αν επιλέξετε [Ναι], θα δημιουργηθούν νέες πληροφορίες διαχείρισης και μπορείτε να εγγράψετε ή να αναπαραγάγετε τις ταινίες.

**Βρέθηκαν ασυνέπειες σε αρχείο βάσης δεδομ. εικόνας. Θέλετε να επιδιορθώσετε το αρχείο βάσης δεδομένων εικόνας;**

**Το αρχείο βάσης δεδομένων εικόνας είναι κατεστραμμένο. Θέλετε να επιδιορθώσετε το αρχείο βάσης δεδομένων εικόνας;**

**Βρέθηκαν ασυνέπειες σε αρχείο βάσης δεδομ. εικόνας. Αδύνατη η εγγραφή ή αναπαραγωγή ταινιών HD. Θέλετε να επιδιορθώσετε το αρχείο βάσης δεδομένων εικόνας;**

- Δεν μπορείτε να εγγράψετε ή να αναπαραγάγετε ταινίες, επειδή δεν υπάρχουν πληροφορίες

διαχείρισης ταινίας. Αν επιλέξετε , θα δημιουργηθούν νέες πληροφορίες διαχείρισης και μπορείτε να εγγράψετε ή να αναπαραγάγετε τις ταινίες.

## **Βρέθηκαν ασυνέπειες σε αρχείο βάσης δεδομ. εικόνων. Δημιουργία αντίγραφου ασφαλείας και ανάκτηση.**

### **Κάντε ανάκτηση και κατόπιν, εισαγωγή με το λογισμικό υπολογιστή που παρέχεται.**

- Επειδή έχουν αλλοιωθεί οι πληροφορίες της βάσης δεδομένων για τις ταινίες υψηλής ανάλυσης (HD), υπάρχουν ασυνέπειες μεταξύ των πληροφοριών της βάσης δεδομένων και των πληροφοριών του αρχείου. Επιλέξτε  για να δημιουργήσετε ένα αντίγραφο ασφαλείας των ταινιών υψηλής ανάλυσης (HD) και να επιδιορθώσετε το αρχείο της βάσης δεδομένων. Δεν μπορείτε να δείτε τα αντίγραφα ασφαλείας των ταινιών σε αυτό το προϊόν. Αν συνδέσετε αυτό το προϊόν σε έναν υπολογιστή μετά την επιδιόρθωση της βάσης δεδομένων, μπορείτε να εισαγάγετε τα αντίγραφα ασφαλείας των ταινιών υψηλής ανάλυσης (HD) στον υπολογιστή, χρησιμοποιώντας το λογισμικό PlayMemories Home που είναι εγκαταστημένο στον υπολογιστή. Ωστόσο, δεν είναι εγγυημένη η εισαγωγή όλων των ταινιών στον υπολογιστή.

### **Υπερχείλιση προσωρινής μνήμης. Η εγγραφή στο μέσο δεν ολοκληρώθηκε εγκαίρως.**

- Έχετε εκτελέσει τις λειτουργίες εγγραφής και διαγραφής επανειλημμένα ή χρησιμοποιείται κάρτα μνήμης που διαμορφώθηκε με άλλη συσκευή. Αντιγράψτε τα δεδομένα και δημιουργήστε ένα αντίγραφο ασφαλείας σε άλλη συσκευή (όπως ένας υπολογιστής) και κατόπιν διαμορφώστε την κάρτα μνήμης σε αυτό το προϊόν.
- Το μέγεθος της κάρτας μνήμης που έχει τοποθετηθεί δεν επαρκεί για την αντιγραφή των ταινιών. Χρησιμοποιήστε την προτεινόμενη κάρτα μνήμης.

### **Αποκατάσταση δεδομένων...**

- Εάν η εγγραφή δεδομένων στο μέσο αυτού του προϊόντος αστόχησε, θα γίνουν αυτόματα απόπειρες για την ανάκτηση των δεδομένων.

### **Αδυναμία ανάκτησης δεδομένων.**

- Η εγγραφή των δεδομένων στα μέσα αυτού του προϊόντος απέτυχε. Έγιναν προσπάθειες ανάκτησης των δεδομένων, αλλά δεν ήταν επιτυχημένες.

### **Εισαγάγετε ξανά την κάρτα μνήμης.**

- Τοποθετήστε ξανά την κάρτα μνήμης λίγες φορές. Αν η ένδειξη εξακολουθεί να αναβοσβήνει αφού την εισαγάγετε ξανά, η κάρτα μνήμης μπορεί να έχει καταστραφεί. Δοκιμάστε με άλλη κάρτα μνήμης.

### **Cannot recognize this memory card. Διαμορφώστε και χρησιμοποιήστε ξανά.**

- Διαμορφώστε την κάρτα μνήμης για αυτό το προϊόν. Έχετε υπόψη ότι όταν διαμορφώνετε την κάρτα μνήμης, όλες οι εγγεγραμμένες ταινίες και φωτογραφίες διαγράφονται.

**The maximum number of still image folders has been reached. Αδυναμία**



## εγγραφής ακίνητων εικόνων.

- Δεν μπορείτε να δημιουργήσετε φακέλους πέραν του 999MSDCF. Δεν μπορείτε να δημιουργήσετε ή να διαγράψετε φακέλους που έχουν δημιουργηθεί με αυτό το προϊόν.
- Διαμορφώστε την κάρτα μνήμης ή διαγράψτε τους φακέλους μέσω υπολογιστή.

**Αυτή η κάρτα μνήμης ενδέχεται να μην είναι δυνατό να εγγράψει ή να αναπαράγει ταινίες.**

**Αυτή η κάρτα μνήμης ενδέχεται να μην είναι δυνατό να εγγράψει ή να αναπαράγει ταινίες.**

- Χρησιμοποιήστε μια κάρτα μνήμης που συνιστάται για αυτό το προϊόν.

**Μην εξάγετε την κάρτα μνήμης στη διάρκεια της εγγραφής. Μπορούν να καταστραφούν δεδομένα.**

- Εισαγάγετε ξανά την κάρτα μνήμης.

**Δεν είναι δυνατή η εκτ. λειτ. από τα εξωτ. μέσα.**

- Ελέγξτε το αρχείο της βάσης δεδομένων εικόνων, επιλέγοντας **[MENU]** - [Ρυθμίσεις] - [Ρυθμίσεις μέσω] - [Επιδιόρθωση εικ. βάσης δεδ.]
- Αν ακόμα και τότε η ένδειξη αναβοσβήνει, διαμορφώστε το εξωτερικό μέσο με τον υπολογιστή σας και συνδέστε ξανά το προϊόν με το εξωτερικό μέσο. Έχετε υπόψη ότι αν διαμορφώσετε τη συσκευή εξωτερικού μέσου, όλες οι εγγεγραμμένες ταινίες και φωτογραφίες σε αυτό διαγράφονται.
- Αν τα ίδια μηνύματα εμφανίζονται και μετά τη διαμόρφωση, το εξωτερικό μέσο ίσως να μην υποστηρίζεται από αυτό το προϊόν ή ίσως να είναι καταστραμμένο. Δοκιμάστε με άλλο εξωτερικό μέσο.

**Δεν είναι δυνατή η πρόσβαση στα εξωτερικά μέσα.**

- Χρησιμοποιήστε τη συσκευή εξωτερικού μέσου σε σταθερές συνθήκες (περιβάλλον χωρίς δονήσεις, σε θερμοκρασία δωματίου, κ.λπ.).
- Βεβαιωθείτε ότι είναι συνδεδεμένη η πηγή τροφοδοσίας της συσκευής εξωτερικού μέσου.

## Άλλα στοιχεία

**Μέγιστος αριθμός εικόνων έχει ήδη επιλεγεί.**

- Μπορείτε να επιλέξετε μόνο 100 εικόνες τη φορά για:
  - Διαγραφή ταινιών/φωτογραφιών
  - Προστασία ταινιών/φωτογραφιών ή απελευθέρωση της προστασίας
  - Αντιγραφή ταινιών/φωτογραφιών

**Προστατευμένα δεδομένα.**

- Προσπαθήσατε να διαγράψετε προστατευμένα δεδομένα. Απελευθερώστε την προστασία των δεδομένων.



