

Digital Media Player
NW-A306



Model: YY1301B1

Skorzystaj z tego podręcznika w razie problemów lub gdy chcesz dowiedzieć się, jak korzystać z odtwarzacza.

Kolor odtwarzacza sprzedawanego w niektórych krajach/regionach może różnić się od przedstawionego.

W związku z aktualizacją danych technicznych produktu, treść Przewodnika pomocniczego może ulec zmianie bez powiadomienia.
Niniejszy Przewodnik pomocniczy został przetłumaczony z wykorzystaniem tłumaczenia maszynowego.

Czynności wstępne

[Przed pierwszym użyciem](#)

[Instrukcje i informacje ogólne](#)

[Sprawdzanie zawartości pakietu](#)

[Konfigurowanie ustawień początkowych](#)

Zasilanie i ładowanie

[Włączanie zasilania](#)

[Wyłączanie zasilania](#)

[Zapobieganie niezamierzonym operacjom \(HOLD\)](#)

[Ładowanie akumulatora](#)

[Wydłużanie czasu pracy akumulatora](#)

[Zmniejszanie poboru energii z akumulatora](#)

[Uwagi dotyczące ładowania akumulatora](#)

Karty microSD

[Korzystanie z karty microSD](#)

[Informacje na temat kart microSD](#)

Podstawowe operacje

[Elementy i przyciski](#)

Operacje na ekranie głównym

– [Ekran \[Ekran główny WALKMAN\]](#)

– [Ekran główny systemu Android](#)

– [Wyświetlanie ekranu Wszystkie aplikacje](#)

– [Wyświetlanie panelu szybkich ustawień](#)

– [Przełączanie ekranu głównego](#)

Operacje wykonywane na ekranie

– [Sposób korzystania z różnych ekranów aplikacji „Odtwarzacz muzyki”](#)

– [Ekran biblioteki w aplikacji „Odtwarzacz muzyki”](#)

– [Ekran odtwarzania w aplikacji „Odtwarzacz muzyki”](#)

– [Ekran kolejki odtwarzania w aplikacji „Odtwarzacz muzyki”](#)

– [Ekran Ulubione w „Odtwarzacz muzyki”](#)

– [Ekran regulacji dźwięku w przypadku aplikacji „Odtwarzacz muzyki”](#)

[Lista ikon wyświetlanych na pasku stanu](#)

[Ustawianie blokady ekranu](#)

[Regulacja głośności](#)

[Regulacja głośności zgodnie z dyrektywami](#)

Przesyłanie muzyki

[Przygotowywanie nagrań muzycznych](#)

[Kupowanie nagrań audio z dźwiękiem wysokiej rozdzielczości za pomocą komputera](#)

Korzystanie z komputera z systemem Windows

- └ [Instalowanie programu Music Center for PC \(Windows\)](#)
 - └ [Przesyłanie plików z komputera Windows za pomocą programu Music Center for PC](#)
 - └ [Przesyłanie plików przy użyciu Eksploratora Windows](#)
 - └ [Importowanie plików z aplikacji „Odtwarzacz muzyki” do programu Music Center for PC](#)
-

[Przesyłanie nagrań przy użyciu komputera z systemem Mac](#)

[Dodawanie tekstu utworu z poziomu komputera](#)

[Uwagi dotyczące przesyłania nagrań z komputera](#)

Korzystanie z serwisów muzycznych za pośrednictwem połączenia Wi-Fi

[Podłączanie odtwarzacza do sieci Wi-Fi](#)

Konto Google

- └ [Konfiguracja konta Google](#)
-

[Kupowanie nagrań muzycznych z internetowych serwisów muzycznych za pomocą odtwarzacza](#)

[Kupowanie nagrań z dźwiękiem wysokiej rozdzielczości za pomocą odtwarzacza](#)

[Instalowanie aplikacji w celu korzystania z internetowych serwisów muzycznych](#)

[Korzystanie z usługi 360 Reality Audio](#)

[Uwagi dotyczące połączeń Wi-Fi](#)

[Uwagi dotyczące bezpieczeństwa podczas łączenia się z Internetem](#)

Odtwarzanie, porządkowanie lub usuwanie muzyki

[Odtwarzanie muzyki](#)

[Metody odtwarzania](#)

Wyświetlanie tekstu utworów

- └ [Uzyskiwanie tekstu utworu](#)
 - └ [Wyświetlanie tekstu utworów](#)
-

[Zarządzanie listami odtwarzania w „Odtwarzacz muzyki”](#)

[Importowanie list odtwarzania z komputera z systemem Windows, odtwarzanie lub usuwanie list odtwarzania z aplikacji „Odtwarzacz muzyki”](#)

[Zarządzanie Ulubionymi w aplikacji „Odtwarzacz muzyki”](#)

[Usuwanie utworów z aplikacji „Odtwarzacz muzyki”](#)

Sluchanie muzyki za pośrednictwem urządzeń Bluetooth

[Podłączanie odtwarzacza do niesparowanego urządzenia Bluetooth po raz pierwszy.](#)

[Nawiązywanie połączenia między odtwarzaczem a sparowanym urządzeniem Bluetooth](#)

[Konfigurowanie funkcji Bluetooth](#)

[Uwagi dotyczące funkcji Bluetooth](#)

Różne funkcje

Korzystanie z funkcji USB-DAC

[Odtwarzanie nagrań muzycznych na komputerze z jakością dźwięku odtwarzacza \(funkcja USB-DAC\)](#)

[Ekran USB-DAC w „Odtwarzacz muzyki”](#)

Określanie folderu muzycznego do odtwarzania w „Odtwarzaczu muzyki”

[Struktura katalogów do zaimportowania do „Odtwarzacz muzyki”](#)

[Rejestrowanie lub wyrejestrowywanie folderów do zaimportowania w „Odtwarzacz muzyki”](#)

[Regulacja dźwięku](#)

[Korzystanie z funkcji Przesył. strum. w wys. rozd.](#)

[Menu Ustawienia w aplikacji „Odtwarzacz muzyki”](#)

Ponowne uruchamianie, formatowanie i inicjowanie odtwarzacza

[Ponowne uruchamianie odtwarzacza](#)

[Formatowanie odtwarzacza](#)

[Formatowanie karty microSD](#)

Różne informacje i aktualizacje systemu

[Sprawdzanie informacji o odtwarzaczu](#)

[Aktualizacja oprogramowania systemowego](#)

Komunikat

[Uwagi dotyczące korzystania z odtwarzacza](#)

[Informacje dotyczące słuchawek](#)

[Uwagi dotyczące wbudowanego akumulatora](#)

[Uwagi dotyczące danych przykładowych](#)

[Ogólne informacje](#)

[Konserwacja](#)

[Witryna pomocy technicznej dla klientów](#)

Dane techniczne

[Dane techniczne](#)

[Czas pracy akumulatora](#)

[Maksymalna liczba możliwych do nagrania utworów](#)

[Obsługiwane formaty](#)

[Wymagania systemowe](#)

Przed pierwszym użyciem

Dziękujemy za zakup odtwarzacza.

- Informacje na temat przepisów, regulacji i praw do znaków towarowych znajdują się w dokumencie „Ważne informacje” w pamięci wewnętrznej urządzenia. Aby zapoznać się z tymi informacjami, skopiuj plik [Important_Information] na komputer i wykonaj poniższe kroki. Kliknij dwukrotnie plik [Important_Information]. Następnie wybierz język. W przypadku niektórych nieobecnych na liście języków odpowiednie informacje są dostępne w formie drukowanej.
- Przed rozpoczęciem korzystania z odtwarzacza przeczytaj tematy w sekcji [Powiązany temat].
- Google, Android, Google Play, YouTube i inne znaki są znakami towarowymi firmy Google LLC.
- Wszystkie pozostałe znaki towarowe lub zastrzeżone znaki towarowe są znakami towarowymi lub zastrzeżonymi znakami towarowymi odpowiednich właścicieli. W niniejszej instrukcji znaki TM i ® nie są wymieniane.

Przed rozpoczęciem korzystania z odtwarzacza sprawdź następujące informacje.

Nazwy modeli

W niniejszej pozycji [Przewodnik pomocniczy] pojawia się kilka nazw modeli. Niektóre modele nie są dostępne w pewnych krajach lub regionach zakupu odtwarzacza.

Wymagania dotyczące systemu operacyjnego komputera

W przypadku podłączania odtwarzacza do komputera sprawdź wymagania dotyczące komputera.

Ładowanie akumulatora

Przy pierwszym użyciu odtwarzacza poziom naładowania akumulatora może być niski. Naładuj akumulator przed użyciem.

Karty microSD

Następujące karty pamięci są określane mianem [karty microSD] w niniejszej pozycji [Przewodnik pomocniczy].

- Karty microSD
- Karty microSDHC
- Karty microSDXC

Obrazy i ilustracje

- Obrazy ekranu i ilustracje pokazane w tym [Przewodnik pomocniczy] są jedynie przykładowe. Mogą one różnić się od rzeczywistego wyglądu produktu lub obrazów wyświetlanych na ekranie.
- O ile nie podano inaczej, obrazy ekranu głównego w tym [Przewodnik pomocniczy] to obrazy ekranu [Ekran główny WALKMAN].
- Jeżeli nie podano inaczej, obrazy na ekranie w tym [Przewodnik pomocniczy] to obrazy, na których kolor korpusu odtwarzacza jest czarny.

Dane techniczne i wygląd odtwarzacza mogą ulec zmianie bez powiadomienia.

W związku z aktualizacją danych technicznych produktu, treść Przewodnika pomocniczego może ulec zmianie bez powiadomienia. Niniejszy Przewodnik pomocniczy został przetłumaczony z wykorzystaniem tłumaczenia maszynowego.

Powiązany temat

- [Instrukcje i informacje ogólne](#)
- [Wymagania systemowe](#)
- [Ładowanie akumulatora](#)
- [Uwagi dotyczące korzystania z odtwarzacza](#)
- [Informacje dotyczące słuchawek](#)
- [Uwagi dotyczące wbudowanego akumulatora](#)
- [Uwagi dotyczące danych przykładowych](#)
- [Ogólne informacje](#)
- [Konserwacja](#)
- [Witryna pomocy technicznej dla klientów](#)

Instrukcje i informacje ogólne

Sony dostarcza następujące instrukcje i informacje dotyczące odtwarzacza.
Dostarczane instrukcje zawierają objaśnienia poniższych operacji i funkcji.

Przewodnik (drukowana)

- Uwagi dotyczące korzystania z odtwarzacza
- Informacje o zgodności
- [Ważne informacje] - jak uzyskać dostęp

Instrukcja obsługi (drukowana)

- Podstawowe czynności w celu rozpoczęcia odtwarzania muzyki po zakupie odtwarzacza.

Przewodnik pomocniczy (Podręcznik internetowy)

Niniejszy [Przewodnik pomocniczy] zawiera jedynie informacje na temat standardowych procedur obsługi. [Przewodnik pomocniczy] można przeglądać przez Internet. Użyj komputera, smartfona lub odtwarzacza podłączonego do sieci Wi-Fi. W związku z aktualizacją danych technicznych produktu, treść Przewodnika pomocniczego może ulec zmianie bez powiadomienia.

Niniejszy Przewodnik pomocniczy został przetłumaczony z wykorzystaniem tłumaczenia maszynowego.

Tak jak w przypadku każdego tłumaczenia maszynowego, niniejsze tłumaczenie nie uwzględnia kontekstu i tekst mógł nie zostać przełożony zgodnie z pierwotnie zamierzonym znaczeniem.

W związku z tym, tłumaczenie nie zawsze może dokładnie odzwierciedlać pierwotną treść.

- Przenoszenie nagrań do odtwarzacza.
- Korzystanie z różnych funkcji.
- Uwagi dotyczące korzystania z odtwarzacza.

W Przewodniku pomocniczym opisywany produkt jest określany mianem „odtwarzacz”.

Ważne informacje

- Informacje na temat praw autorskich, ustaw i przepisów
Szczegóły dotyczące wyświetlania informacji w sekcji [Przed pierwszym użyciem].

Witryna pomocy technicznej dla klientów (online)

Zobacz [Witryna pomocy technicznej dla klientów] w pozycji [Przewodnik pomocniczy].

- Najnowsze informacje na temat odtwarzacza
- CZP: Często zadawane pytania

Powiązany temat

- [Przed pierwszym użyciem](#)
- [Witryna pomocy technicznej dla klientów](#)

5-042-673-61(3) Copyright 2022 Sony Corporation

Digital Media Player
NW-A306

Sprawdzanie zawartości pakietu

- WALKMAN® (1)
- Przewód USB Type-C® (USB-A do USB-C) (1)
- Instrukcja obsługi
- Przewodnik

Uwaga

- Słuchawki i karta microSD nie są dołączone do Walkman.
- Sprzedawane modele zależą od kraju lub regionu.

W związku z aktualizacją danych technicznych produktu, treść Przewodnika pomocniczego może ulec zmianie bez powiadomienia. Niniejszy Przewodnik pomocniczy został przetłumaczony z wykorzystaniem tłumaczenia maszynowego.

Powiązany temat

- [Witryna pomocy technicznej dla klientów](#)

Konfigurowanie ustawień początkowych

Gdy włączasz odtwarzacz po raz pierwszy, pojawi się ekran wstępnej konfiguracji.
W razie potrzeby można później ustawić następujące opcje.

- Konfiguracja Wi-Fi
- Konto Google

1 Przytrzymaj wciśnięty przycisk (zasilanie) (1) przez 5 sek., aż odtwarzacz włączy się.

Odtwarzacz może nie włączyć się, jeśli poziom naładowania akumulatora jest niski. Ładuj odtwarzacz przez około 30 minut.

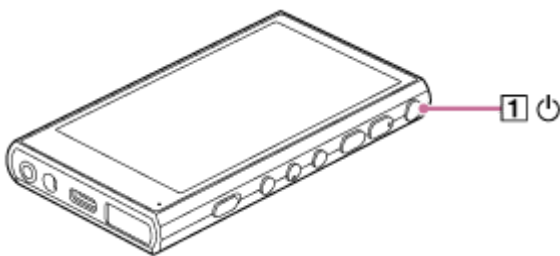

W razie potrzeby wybierz język i przejdź do następnego kroku.

2 Dotknij [ROZPOCZNIJ].

3 Zapoznaj się z treścią dokumentu [Umowa licenc. użyt. końc.], a następnie dotknij opcji [Zgadzam się].

4 Postępuj zgodnie z instrukcjami wyświetlanymi na ekranie.

5 Z menu [Wybierz Ekran główny] wybierz główny ekran główny i stuknij [OK].

Stuknięcie tego przycisku  (strona główna) spowoduje wyświetlenie dowolnego, wybranego ekranu głównego.

- [Strona 1 (domyślny Ekran główny)]: Domyślny ekran główny systemu Android™
- [Strona 2 (Ekran główny WALKMAN®)]: Ekran główny dostosowany do odtwarzania muzyki

Ekran [Ekran główny WALKMAN] wyświetla widżet Odtwarzacz muzyki. Można sterować odtwarzaniem muzyki na ekranie głównym bez uruchamiania aplikacji. Zalecamy wybór ekranu [Ekran główny WALKMAN] jako ekranu głównego.

Po zakończeniu konfiguracji wstępnej pojawi się ekran [Ekran główny WALKMAN].

Film instruktażowy

W przypadku poniższych operacji jest dostępny film instruktażowy.

- Konfiguracja wstępna

Skorzystaj z następującego łącza.

https://rd1.sony.net/help/dmp/mov0009/h_zz/

Wskazówka

- Możesz zmienić ekran główny po wstępnej konfiguracji. Na ekranie głównym przytrzymaj puste miejsce. Stuknij opcje menu w następującej kolejności. [Ustawienia strony głównej] - [Wybierz Ekran główny]. Wybierz odpowiedni ekran główny.

Uwaga

- Jeśli zapomnisz ustawionej metody odblokowywania ekranu (KOD PIN, hasło, wzór, itp.), nie będziesz mógł samodzielnie odblokować ekranu.
 - Naprawa wymaga płatnej usługi.
 - Wszystkie dane zostaną usunięte, ponieważ naprawa wymaga ponownego sformatowania.
- Zapamiętaj, jak odblokować ekran.
- Po skonfigurowaniu połączenia Wi-Fi podczas wstępnej konfiguracji, możesz wybrać, czy mają być przesyłane aplikacje i dane, czy też nie. Jednak proces wstępnej konfiguracji może zająć trochę czasu, w zależności od ilości danych do transferu. Zalecamy, aby podczas wstępnej konfiguracji nie przysyłać aplikacji i danych.

W związku z aktualizacją danych technicznych produktu, treść Przewodnika pomocniczego może ulec zmianie bez powiadomienia. Niniejszy Przewodnik pomocniczy został przetłumaczony z wykorzystaniem tłumaczenia maszynowego.

Powiązany temat

- [Podłączanie odtwarzacza do sieci Wi-Fi](#)
- [Konfiguracja konta Google](#)
- [Ładowanie akumulatora](#)
- [Ekran \[Ekran główny WALKMAN\]](#)
- [Ekran główny systemu Android](#)
- [Przełączanie ekranu głównego](#)



Włączanie zasilania

1 Przytrzymaj wciśnięty przycisk (zasilanie) () przez 5 sek., aż odtwarzacz włączy się.

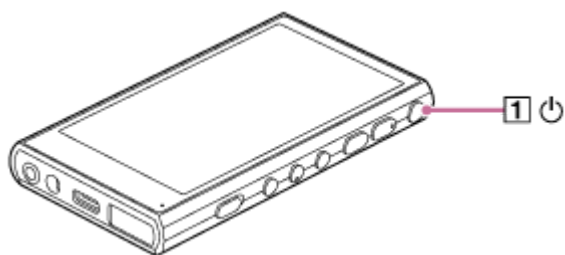
Gdy włączasz odtwarzacz po raz pierwszy, pojawi się ekran wstępnej konfiguracji. Postępuj zgodnie z instrukcjami wyświetlanymi na ekranie, aby zakończyć konfigurację.



Wskazówka

- Ekran wyłączy się automatycznie, jeśli przez określony czas odtwarzacz nie będzie obsługiwany. Aby włączyć ekran, naciśnij przycisk  (zasilanie) ().
- Aby zaoszczędzić energię baterii, ustaw opcję [Automatyczne wyłączenie]. Odtwarzacz wyłączy się automatycznie, jeśli po wstrzymaniu odtwarzania odtwarzacz nie będzie przez pewien czas obsługiwany. Przesuń ekran [Ekran główny WALKMAN] w górę. Stuknij opcje menu w następującej kolejności:
 [Ustawienia] - [Bateria] - [Automatyczne wyłączenie].

Uwaga

- Odtwarzacz może nie włączyć się, jeśli poziom naładowania akumulatora jest niski. Ładuj odtwarzacz przez około 30 minut.

W związku z aktualizacją danych technicznych produktu, treść Przewodnika pomocniczego może ulec zmianie bez powiadomienia. Niniejszy Przewodnik pomocniczy został przetłumaczony z wykorzystaniem tłumaczenia maszynowego.

Powiązany temat

- [Konfigurowanie ustawień początkowych](#)
- [Ładowanie akumulatora](#)
- [Wyłączanie zasilania](#)

Wyłączanie zasilania

- 1 Przytrzymaj naciśnięty przycisk  (zasilanie) (1) przez 2 sekundy, gdy ekran jest włączony.

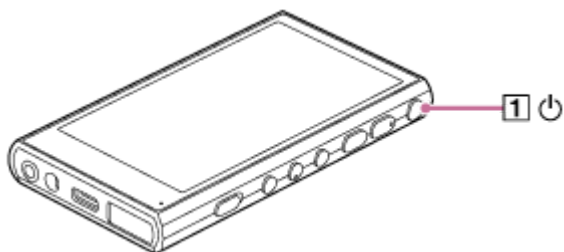

- 2 Dotknij [Wyłącz].

Wskazówka

- Aby zaoszczędzić energię baterii, ustaw opcję [Automatyczne wyłączenie]. Odtwarzacz wyłączy się automatycznie, jeśli po wstrzymaniu odtwarzania odtwarzacz nie będzie przez pewien czas obsługiwany. Przesuń ekran [Ekran główny WALKMAN] w górę. Stuknij opcje menu w następującej kolejności:
 [Ustawienia] - [Bateria] - [Automatyczne wyłączenie].

W związku z aktualizacją danych technicznych produktu, treść Przewodnika pomocniczego może ulec zmianie bez powiadomienia. Niniejszy Przewodnik pomocniczy został przetłumaczony z wykorzystaniem tłumaczenia maszynowego.

Powiązany temat

- [Włączanie zasilania](#)

Zapobieganie niezamierzonym operacjom (HOLD)

Można zablokować przyciski obsługi na odtwarzaczu, aby zapobiec przypadkowemu ich uruchomieniu.

1 Przesuń przełącznik HOLD (1) w górę.

Funkcja HOLD jest włączona. Ikona stanu (HOLD) pojawi się na pasku stanu. Nie można używać następujących przycisków.

- Przyciski obsługi odtwarzania
- Przyciski +/- (głośność)

Można obsługiwać następujące elementy nawet po włączeniu funkcji HOLD.

- Przycisk  (zasilanie)
- Ekran dotykowy

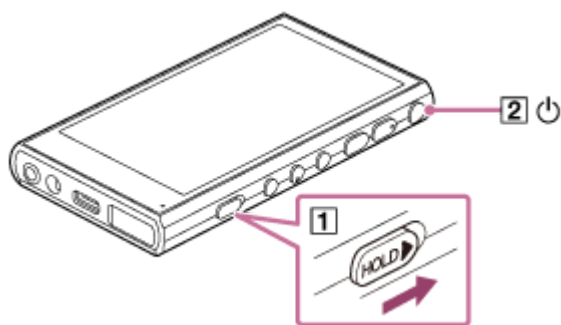

Wskazówka

- Przesuń przełącznik HOLD (1) w dół, aby zwolnić funkcję HOLD.
- Podczas noszenia odtwarzacza, naciśnij przycisk  (zasilanie), aby wyłączyć ekran. Można w ten sposób uniknąć przypadkowych operacji na ekranie dotykowym.

W związku z aktualizacją danych technicznych produktu, treść Przewodnika pomocniczego może ulec zmianie bez powiadomienia. Niniejszy Przewodnik pomocniczy został przetłumaczony z wykorzystaniem tłumaczenia maszynowego.

Powiązany temat

- [Elementy i przyciski](#)

Ładowanie akumulatora

1 Podłącz odtwarzacz do portu USB uruchomionego komputera.

Lampka ładowania w dolnym prawym rogu ekranu świeci się.
Po zakończeniu ładowania lampka ładowania zgaśnie.



2 Odłącz odtwarzacz od komputera.

Wskazówka

- Szczegółowe informacje na temat czasu potrzebnego do całkowitego naładowania akumulatora można znaleźć w części [Dane techniczne].

Uwaga

- Jeżeli poziom na ładowania jest niewystarczający, komputer może nie rozpoznać odtwarzacza. W takim wypadku ekran odtwarzacza nie włączy się. Naładuj odtwarzacz do odpowiedniego poziomu. Po około 30 minutach ładowania komputer rozpozna odtwarzacz.

W związku z aktualizacją danych technicznych produktu, treść Przewodnika pomocniczego może ulec zmianie bez powiadomienia.
Niniejszy Przewodnik pomocniczy został przetłumaczony z wykorzystaniem tłumaczenia maszynowego.

Powiązany temat

- [Zmniejszanie poboru energii z akumulatora](#)
- [Uwagi dotyczące ładowania akumulatora](#)
- [Dane techniczne](#)

Wydłużanie czasu pracy akumulatora

Funkcja [Ochrona baterii] minimalizuje pogorszenie wydajności akumulatora, ograniczając maksymalną pojemność ładowania akumulatora.

1 Przesuń ekran [Ekran główny WALKMAN] w górę.

2 Stuknij opcje menu w następującej kolejności.
 [Ustawienia] - [Bateria] - [Ochrona baterii].

3 Stuknij przełącznik, aby włączyć funkcję.

Na pasku stanu pojawi się ikona .

Uwaga

- Gdy ta funkcja jest włączona, maksymalna pojemność ładowania jest ograniczona i akumulator nie będzie w pełni naładowany. Nie świadczy to o usterce.
- Gdy ta funkcja jest włączona, na pasku stanu pojawi się  nawet jeśli akumulator nie jest ładowany.

W związku z aktualizacją danych technicznych produktu, treść Przewodnika pomocniczego może ulec zmianie bez powiadomienia. Niniejszy Przewodnik pomocniczy został przetłumaczony z wykorzystaniem tłumaczenia maszynowego.

Powiązany temat

- [Ładowanie akumulatora](#)

Zmniejszanie poboru energii z akumulatora

Pobór energii z akumulatora można zmniejszyć używając odtwarzacza w następujący sposób.

Czas pracy akumulatora zależy od warunków użytkowania. Szczegółowe informacje na temat czasu pracy akumulatora można znaleźć w części [Czas pracy akumulatora].

- Wyłącz zasilanie ręcznie, gdy odtwarzacz nie jest używany.
- Wyłącz aplikacje, gdy ich nie używasz.
- Wybierz [Automatyczne wyłączenie]. Odtwarzacz wyłączy się automatycznie, jeśli po wstrzymaniu odtwarzania odtwarzacz nie będzie przez pewien czas obsługiwany.
Przesuń ekran [Ekran główny WALKMAN] w górę. Stuknij opcje menu w następującej kolejności.
 [Ustawienia] - [Bateria] - [Automatyczne wyłączenie].
- Dostosuj jasność ekranu.
- Wyłącz wszystkie regulacje dźwięku.
- Wyłącz funkcję Bluetooth, gdy nie korzystasz z niej.
- Wyłącz funkcję Wi-Fi, gdy nie korzystasz z niej.

W związku z aktualizacją danych technicznych produktu, treść Przewodnika pomocniczego może ulec zmianie bez powiadomienia. Niniejszy Przewodnik pomocniczy został przetłumaczony z wykorzystaniem tłumaczenia maszynowego.

Powiązany temat

- [Ładowanie akumulatora](#)
- [Wyłączanie zasilania](#)
- [Ekran regulacji dźwięku w przypadku aplikacji „Odtwarzacz muzyki”](#)
- [Podłączanie odtwarzacza do sieci Wi-Fi](#)
- [Uwagi dotyczące wbudowanego akumulatora](#)
- [Wyświetlanie tekstu utworów](#)
- [Czas pracy akumulatora](#)

Uwagi dotyczące ładowania akumulatora

- Zawsze należy używać przewodu USB Type-C z zestawu.
- Wsuń dobrze do oporu przewód USB Type-C. Ładowanie nie rozpocznie się dopóki przewód USB Type-C nie zostanie wsunięty do oporu.
- Czas ładowania zależy od warunków użytkowania akumulatora.
- Gdy akumulator jest wystarczająco naładowany, ale czas pracy akumulatora uległ skróceniu mniej więcej do połowy normalnego okresu eksploatacji, akumulator może być zużyty. Należy skontaktować się z najbliższym punktem sprzedaży produktów Sony lub Sony Service Center.
- Komputer może nie rozpoznać odtwarzacza w następujących sytuacjach.
 - Przy pierwszym podłączeniu odtwarzacza do komputera.
 - Gdy odtwarzacz nie był używany przez dłuższy czas.
Ładuj odtwarzacz przez około 30 minut. Odtwarzacz może zacząć działać normalnie.
- Akumulator należy ładować w temperaturze otoczenia od 5 °C do 35 °C.
Jeśli temperatura otoczenia wykracza poza zalecany zakres, na pasku stanu wyświetlona zostanie ikona  i nastąpi wymuszone przerwanie ładowania. Nawet jeśli temperatura otoczenia mieści się w zalecanym zakresie, temperatura wewnątrz odtwarzacza może być zbyt wysoka. W takim przypadku mogą wystąpić problemy z naładowaniem akumulatora do końca.
- Akumulator może być ładowany około 500 razy ze stanu całkowitego rozładowania. Dokładna liczba cykli zależy od warunków użytkowania.
- Aby zapobiec pogorszeniu parametrów akumulatora, należy go naładować co najmniej raz na 6 miesięcy.
- Nie ma gwarancji prawidłowego przebiegu ładowania w przypadku komputera składanego w warunkach domowych lub przerabianego.
- Można zagwarantować prawidłowy przebieg ładowania przez koncentrator USB tylko wówczas, gdy używany koncentrator USB ma własne zasilanie i posiada autoryzowane logo.
- Nawet jeśli odtwarzacz jest podłączony do komputera, ładowanie odtwarzacza nie jest możliwe w następujących sytuacjach:
 - Gdy komputer jest w trybie uśpienia.
Obudź komputer przed podłączeniem odtwarzacza.
 - Gdy nie używasz dostarczonego przewodu USB Type-C.
Użyj dostarczonego przewodu USB Type-C.
 - Gdy odtwarzacz jest podłączony przez koncentrator USB.
Podłącz odtwarzacz bezpośrednio do portu USB komputera.
- W przypadku gdy odtwarzacz będzie podłączony do komputera przez dłuższy czas, komputer należy podłączyć do zasilacza. W przeciwnym razie akumulator komputera może się rozładować.
- Gdy odtwarzacz jest podłączony do komputera, należy przestrzegać następujących zasad. W przeciwnym razie odtwarzacz może nie działać poprawnie.
 - Nie włączać komputera.

- Nie uruchamiać ponownie komputera.
- Nie wychodzić z trybu uśpienia komputera.
- Nie wyłączać komputera.
- Odtwarzacz może nagrzewać się w trakcie użytkowania, np. podczas ładowania lub ładowania i jednoczesnego korzystania z aplikacji. Nie świadczy to o usterce.
- Gdy funkcja Ochrona baterii jest włączona, maksymalna pojemność ładowania jest ograniczona i akumulator nie zostanie w pełni naładowany. Nie świadczy to o usterce.
- Wskaźnik akumulatora nie odpowiada dokładnie poziomowi naładowania akumulatora. Wskaźnik akumulatora należy traktować orientacyjnie.
- W trakcie ładowania odtwarzacza przez komputer i przesyłania danych nie należy odłączać przewodu USB Type-C. W przypadku odłączenia przewodu USB Type-C, dane w odtwarzaczu mogą zostać utracone.

W związku z aktualizacją danych technicznych produktu, treść Przewodnika pomocniczego może ulec zmianie bez powiadomienia. Niniejszy Przewodnik pomocniczy został przetłumaczony z wykorzystaniem tłumaczenia maszynowego.

Powiązany temat

- [Ładowanie akumulatora](#)
- [Wydłużanie czasu pracy akumulatora](#)
- [Zmniejszanie poboru energii z akumulatora](#)
- [Uwagi dotyczące wbudowanego akumulatora](#)
- [Czas pracy akumulatora](#)

5-042-673-61(3) Copyright 2022 Sony Corporation

Korzystanie z karty microSD

Ta część zawiera instrukcje dotyczące opisanych poniżej operacji.

- Wkładanie karty microSD do odtwarzacza.
- Formatowanie karty microSD z poziomu odtwarzacza.
Aby móc korzystać z karty microSD w odtwarzaczu, należy najpierw sformatować kartę microSD z poziomu odtwarzacza.
- Wyjmowanie karty microSD z odtwarzacza.

1 Włóż kartę microSD.

Otwórz pokrywę gniazda karty microSD (1).
Wsuń kartę microSD (2), aż wskoczy na swoje miejsce.
Upewnij się, że karta microSD wkładana jest we właściwym kierunku.
Złote styki powinny być skierowane do góry.
Zamknij pokrywę (1).

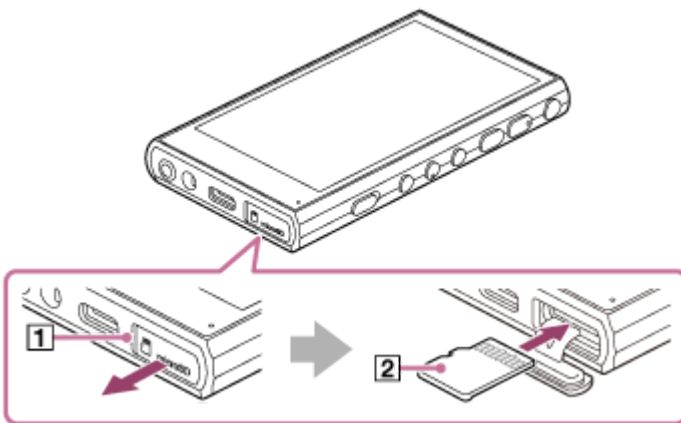

2 Sformatuj kartę microSD.

Przesuń ekran [Ekran główny WALKMAN] w górę.
Stuknij opcje menu w następującej kolejności.
⚙ [Ustawienia] - [Pamięć wewnętrzna].
Stuknij listę rozwijaną, a następnie stuknij nazwę kart microSD.
Stuknij opcje menu w następującej kolejności.
⋮ (opcje) - [Formatuj].
Postępuj zgodnie z instrukcjami wyświetlanymi na ekranie, aby zakończyć formatowanie.

Wyjmowanie karty microSD

Przed wyjęciem karty microSD z odtwarzacza, najpierw odinstaluj kartę microSD z poziomu odtwarzacza.

1. Przesuń ekran [Ekran główny WALKMAN] w górę.
2. Stuknij opcje menu w następującej kolejności.
⚙ [Ustawienia] - [Pamięć wewnętrzna].
3. Stuknij listę rozwijaną, a następnie stuknij nazwę kart microSD.

4. Stuknij przycisk  (opcje) w prawym górnym rogu ekranu, a następnie stuknij [Odłącz].
5. Otwórz pokrywę gniazda karty microSD.
Dociśnij kartę microSD w gnieździe karty microSD.
Karta microSD zostanie wysunięta.
6. Wyjmij kartę microSD. Następnie zamknij pokrywę gniazda karty microSD.



Uwaga

- Jeśli odtwarzacz nie rozpoznaje karty microSD, wyjmij kartę microSD i włóż ją ponownie do odtwarzacza.
- Nie wkładaj żadnych innych przedmiotów niż karta microSD do gniazda kart microSD.
- Jeśli włożona karta microSD zawiera dużą ilość danych, może upłynąć około 10 minut lub więcej czasu zanim „Odtwarzacz muzyki” utworzy bazę danych.
- Po wyjęciu karty microSD następujące informacje zostaną usunięte.
 - Aktualnie odtwarzane nagranie.
 - Pozycja odtwarzania.
 - Utwory i kolejność odtwarzania na ekranie kolejki odtwarzania.
- Po wyjęciu karty microSD następujące informacje znikną.
 - Ulubione informacje o utworach/albumach/playlistach zapisanych na karcie microSD.
 - Informacja o rejestracji listy odtwarzania dla utworów zapisanych na karcie microSD.
- Formatowanie karty microSD spowoduje usunięcie wszystkich danych zapisanych na karcie microSD. Wykonaj kopię zapasową ważnych danych.

W związku z aktualizacją danych technicznych produktu, treść Przewodnika pomocniczego może ulec zmianie bez powiadomienia. Niniejszy Przewodnik pomocniczy został przetłumaczony z wykorzystaniem tłumaczenia maszynowego.

Powiązany temat

- [Informacje na temat kart microSD](#)
- [Formatowanie karty microSD](#)

Informacje na temat kart microSD

- Używaj karty microSD, która została sformatowana z poziomu odtwarzacza. Sony nie gwarantuje działania innych kart microSD.
- Sony nie gwarantuje działania wszystkich operacji w przypadku kart microSD, które są używane na wielu urządzeniach.
- Formatowanie karty microSD spowoduje usunięcie wszystkich danych zapisanych na karcie microSD. Wcześniej zapisz kopię zapasową.
- Nie wolno pozostawiać karty microSD w zasięgu małych dzieci. Małe dzieci mogą przypadkowo połączyć kartę microSD.
- Karta microSD może ulec uszkodzeniu w następujących sytuacjach.
 - Gdy karta microSD zostanie wyjęta bez odinstalowania.
 - Gdy karta microSD zostanie wyjęta podczas operacji transferu/odtworzenia/formatowania.
- Sony nie gwarantuje działania wszelkiego rodzaju zgodnych kart microSD w opisywanym odtwarzaczu.
- Dane mogą zostać uszkodzone w następujących sytuacjach.
 - Gdy karta microSD zostanie wyjęta podczas operacji zapisu lub odczytu.
 - Gdy odtwarzacz zostanie wyłączony podczas operacji zapisu lub odczytu.
 - Gdy karta microSD jest używana w miejscu gdzie występuje elektryczność statyczna lub zakłócenia elektryczne.
- Sony nie ponosi żadnej odpowiedzialności za utratę lub uszkodzenie zapisanych danych. Sony zaleca regularne zapisywanie kopii zapasowej ważnych danych.
- Należy przestrzegać następujących zasad podczas obsługi kart microSD.
 - Nie należy stosować zbyt dużej siły w stosunku do karty microSD.
 - Nie zginać karty microSD.
 - Nie upuszczać karty microSD.
 - Nie demontować karty microSD.
 - Nie modyfikować karty microSD.
 - Nie narażać karty microSD na działanie wody.
 - Nie pozostawiać karty microSD we wnętrzu nagrzanego samochodu.
 - Nie pozostawiać karty microSD w miejscu bezpośrednio nasłonecznionym.
 - Nie pozostawiać karty microSD blisko grzejnika.
 - Nie pozostawiać karty microSD w miejscu wilgotnym.
 - Nie pozostawiać karty microSD w miejscu, gdzie występują substancje korozyjne.
 - Nie należy przyklejać etykiet.
 - Nie dotykaj styków karty microSD rękoma ani metalowymi przedmiotami.
- Należy przestrzegać następujących zasad dotyczących gniazda kart microSD.
 - Włóż kartę microSD na wprost w prawidłowym kierunku.
 - Nie wkładaj żadnych innych przedmiotów niż karta microSD do gniazda kart microSD.

W związku z aktualizacją danych technicznych produktu, treść Przewodnika pomocniczego może ulec zmianie bez powiadomienia.
Niniejszy Przewodnik pomocniczy został przetłumaczony z wykorzystaniem tłumaczenia maszynowego.

Powiązany temat

- [Korzystanie z karty microSD](#)
- [Formatowanie karty microSD](#)

5-042-673-61(3) Copyright 2022 Sony Corporation

Digital Media Player
NW-A306

Elementy i przyciski

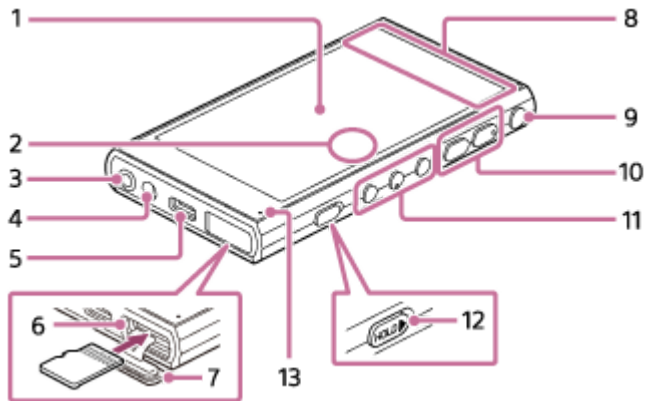

1. Ekran dotykowy
Odtwarzacz obsługuje się dotykając ikon lub elementów na ekranie.
2. Wbudowany mikrofon
Do wprowadzania dźwięku można używać wbudowanego mikrofonu. Nie należy zakrywać mikrofonu podczas korzystania z niego.
3. Gniazdo słuchawkowe (stereofoniczne typu mini)
Wsuń wtyk słuchawek do oporu, aż wskoczy na swoje miejsce.
Podłącz słuchawki prawidłowo. W przeciwnym razie, dźwięk na wyjściu będzie zakłócony.
4. Otwór na pasek
Założ pasek (nie wchodzi w skład zestawu).
5. Gniazdo USB Type-C
Podłącz odtwarzacz do uruchomionego komputera za pomocą dostarczonego przewodu USB Type-C. Możesz ładować odtwarzacz lub słuchać muzyki na komputerze za pomocą funkcji USB-DAC.
6. Gniazdo karty microSD (Gniazdo karty znajduje się pod pokrywą gniazda.)
Wsuń kartę microSD (nie wchodzi w skład zestawu), aż wskoczy na swoje miejsce.
7. Pokrywa gniazda karty microSD
Otwórz pokrywę, aby włożyć kartę microSD.
8. Wbudowana antena
Antena Wi-Fi i antena Bluetooth są wbudowane. Nie należy zasłaniać anten podczas korzystania z nich.
9. Przycisk  (zasilanie)
 - Naciśnij przycisk, aby włączyć lub wyłączyć ekran.
 - Przytrzymaj wciśnięty przycisk przez 5 sek., aby włączyć odtwarzacz.
 - Przytrzymaj wciśnięty przycisk przez 2 sek., aby wyłączyć lub ponownie uruchomić odtwarzacz.
 - W przypadku niestabilnego działania przytrzymaj przycisk przez 10 sekund, aby wymusić ponowne uruchomienie odtwarzacza.
10. Przyciski +(*1)/ - (głośność)
Naciskaj te przyciski, aby wyregulować głośność.

11. Przyciski obsługi odtwarzania

▶|| (odtwarzanie/pauza) (*1): Naciśnij ten przycisk, aby rozpocząć lub wstrzymać odtwarzanie.

◀◀ (poprzedni utwór)/▶▶ (następny utwór): Użyj przycisków, aby przejść do początku bieżącego utworu, poprzedniego utworu lub następnego utworu.

Przytrzymaj wciśnięte przyciski, aby przewinąć utwór do tyłu lub odtworzyć go w trybie szybkiego przewijania do przodu.

12. Przełącznik HOLD (blokada)

Przesuń przełącznik, aby zablokować przyciski obsługi odtwarzania, oraz przyciski +/- (głośność) odtwarzacza. Można uniknąć przypadkowego uruchomienia tych przycisków.

- Zablokowane (nie działają)



- Zwolnione (działają)



13. Lampka ładowania

Lampka świeci w trakcie ładowania odtwarzacza.

*1 Na przycisku ▶|| (odtwarzanie/pauza) i na przycisku + (głośności) znajdują się wyczuwalne w dotyku wypukłości. Wyczuwalne w dotyku wypukłości pomagają w obsłudze przycisków bez patrzenia na nie.

W związku z aktualizacją danych technicznych produktu, treść Przewodnika pomocniczego może ulec zmianie bez powiadomienia. Niniejszy Przewodnik pomocniczy został przetłumaczony z wykorzystaniem tłumaczenia maszynowego.

Digital Media Player
NW-A306

Ekran [Ekran główny WALKMAN]

Ekran [Ekran główny WALKMAN] jest ekranem głównym dostosowanym do odtwarzania muzyki. Ta funkcja Odtwarzacz muzyki jest wyposażona jest w widżet, który pozwala sterować odtwarzaniem muzyki bez potrzeby uruchamiania aplikacji. Wyświetlane są również aplikacje związane z muzyką.

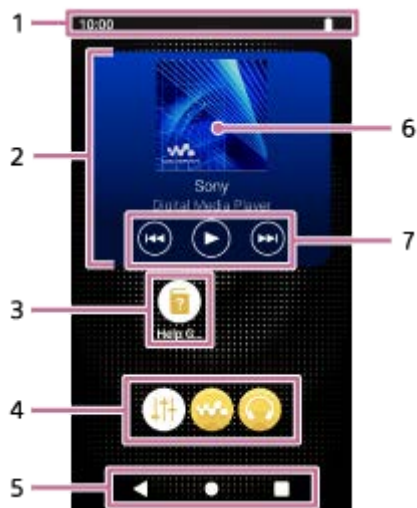

1. Pasek stanu

Status odtwarzacza i powiadomienia widoczne są w postaci ikon.

Przesuń palcem w dół po pasku stanu, aby wyświetlić panel powiadomień i panel szybkich ustawień.

2. Widżet Odtwarzacz muzyki

Widżet wskazuje bieżący utwór w „Odtwarzacz muzyki”.

3. Skróty do aplikacji

Dotknij skrótu, aby uruchomić aplikację.

4. Dok

Można dodać maksymalnie 5 skrótów do aplikacji.

5. Pasek nawigacji

Pasek nawigacyjny zawiera następujące 3 przyciski. Obsługuje się je, dotykając.

- Przycisk ◀ (**wstecz**)

Dotknij tego przycisku, aby powrócić do poprzedniego ekranu.

- Przycisk ● (**strona główna**)

Stuknij ten przycisk, aby wyświetlić ekran [Ekran główny WALKMAN].

- Przycisk ■ (**przegląd**)

Dotknij tego przycisku, aby wyświetlić ostatnio używane aplikacje.

6. Okładki



Stuknij obszar, aby uruchomić „Odtwarzacz muzyki”.

7. Przycisk Wstecz/Przycisk Odtwarzanie (Pauza)/Przycisk Następny

Dotknij przycisków, aby sterować odtwarzaniem muzyki bez uruchamiania aplikacji.

Informacje dotyczące skrótów do aplikacji w doku

W odtwarzaczu są wstępnie instalowane pewne aplikacje, jak te poniżej.

-  **[Regulacja dźwięku]**
Aplikacja ta umożliwia regulację dźwięku. Można bezpośrednio regulować dźwięk w przypadku odtwarzacza. Jest to przydatne przy odtwarzaniu nagrań przy użyciu innych aplikacji niż „Odtwarzacz muzyki”.
-  **[Odtwarzacz muzyki]**
Aplikacja ta umożliwia odtwarzanie nagrań muzycznych zapisanych w pamięci odtwarzacza. Przygotowywanie nagrań muzycznych następującymi sposobami.
 - Przesyłanie nagrań muzycznych z komputera do odtwarzacza
 - Zakup nagrań muzycznych z internetowych serwisów muzycznych.
-  **[Sony | Headphones Connect]**
Aplikacja umożliwia rejestrację i skonfigurowanie słuchawek.

Wskazówka

- Jeśli podczas wstępnej konfiguracji wybierzesz [Strona 2 (Ekran główny WALKMAN®)] dla [Wybierz Ekran główny] pojawi się [Ekran główny WALKMAN] kiedy stukniesz przycisk  (strona główna).
- Możesz zmienić ekran główny po wstępnej konfiguracji.
Na ekranie głównym przytrzymaj puste miejsce.
Stuknij opcje menu w następującej kolejności.
[Ustawienia strony głównej] - [Wybierz Ekran główny].
Wybierz odpowiedni ekran główny.

Uwaga

- Należy pamiętać, że Sony nie ponosi odpowiedzialności za jakiegokolwiek problemy związane z aplikacjami lub usługami innych firm. Przed rozpoczęciem korzystania z serwisu należy zapoznać się z warunkami użytkowania.

W związku z aktualizacją danych technicznych produktu, treść Przewodnika pomocniczego może ulec zmianie bez powiadomienia.
Niniejszy Przewodnik pomocniczy został przetłumaczony z wykorzystaniem tłumaczenia maszynowego.

Powiązany temat

- [Lista ikon wyświetlanych na pasku stanu](#)
- [Instalowanie aplikacji w celu korzystania z internetowych serwisów muzycznych](#)
- [Przełączanie ekranu głównego](#)

Ekran główny systemu Android

Widżety, skróty, foldery i inne elementy są wyświetlane na ekranie głównym systemu Android.

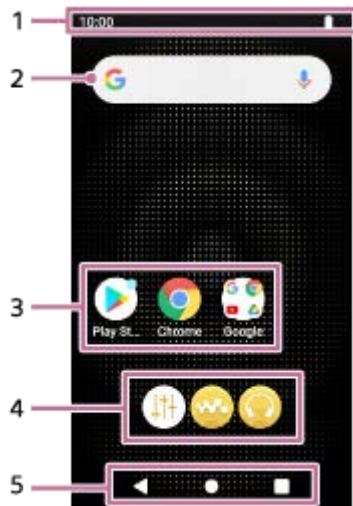

1. Pasek stanu

Status odtwarzacza i powiadomienia widoczne są w postaci ikon.

Przesuń palcem w dół po pasku stanu, aby wyświetlić panel powiadomień i panel szybkich ustawień.

2. Widżet wyszukiwarki Google

Dotknij pola wprowadzania, aby wyświetlić klawiaturę. Wpisz tekst, by szukać w Google.

3. Skróty do aplikacji

Dotknij skrótu, aby uruchomić aplikację.

4. Dok

Można dodać maksymalnie 5 skrótów do aplikacji.

5. Pasek nawigacji

Pasek nawigacyjny zawiera następujące 3 przyciski. Obsługuje się je, dotykając.

- Przycisk ◀ (**wstecz**)
Dotknij tego przycisku, aby powrócić do poprzedniego ekranu.
- Przycisk ● (**strona główna**)
Stuknij ten przycisk, aby wyświetlić ekran [Ekran główny WALKMAN].
- Przycisk ■ (**przegląd**)
Dotknij tego przycisku, aby wyświetlić ostatnio używane aplikacje.

Informacje dotyczące skrótów do aplikacji w doku

W odtwarzaczu są wstępnie instalowane pewne aplikacje, jak te poniżej.

- 🗦️ [Regulacja dźwięku]
Aplikacja ta umożliwia regulację dźwięku. Można bezpośrednio regulować dźwięk w przypadku odtwarzacza. Jest to przydatne przy odtwarzaniu nagrań przy użyciu innych aplikacji niż „Odtwarzacz muzyki”.

-  **[Odtwarzacz muzyki]**

Aplikacja ta umożliwia odtwarzanie nagrań muzycznych zapisanych w pamięci odtwarzacza. Przygotowywanie nagrań muzycznych następującymi sposobami.

- Przesyłanie nagrań muzycznych z komputera do odtwarzacza
- Zakup nagrań muzycznych z internetowych serwisów muzycznych.

-  **[Sony | Headphones Connect]**

Aplikacja umożliwia rejestrację i skonfigurowanie słuchawek.

Uwaga

- Należy pamiętać, że Sony nie ponosi odpowiedzialności za jakiegokolwiek problemy związane z aplikacjami lub usługami innych firm. Przed rozpoczęciem korzystania z serwisu należy zapoznać się z warunkami użytkowania.

W związku z aktualizacją danych technicznych produktu, treść Przewodnika pomocniczego może ulec zmianie bez powiadomienia. Niniejszy Przewodnik pomocniczy został przetłumaczony z wykorzystaniem tłumaczenia maszynowego.

Powiązany temat

- [Lista ikon wyświetlanych na pasku stanu](#)
- [Instalowanie aplikacji w celu korzystania z internetowych serwisów muzycznych](#)
- [Przełączanie ekranu głównego](#)

Wyświetlanie ekranu Wszystkie aplikacje

Ekran Wszystkie aplikacje pokazuje wszystkie aplikacje zainstalowane na odtwarzaczu. Odszukaj wybraną aplikację i uruchom ją.

1 Przesuń ekran [Ekran główny WALKMAN] w górę.

Pojawi się ekran Wszystkie aplikacje.

Przewiń ekran w górę lub w dół, aby odnaleźć wybraną aplikację. Dotknij ikony aplikacji, aby uruchomić daną aplikację.

Wskazówka

- Możesz wyświetlić ekran Wszystkie aplikacje tak samo, zarówno na ekranie [Ekran główny WALKMAN] jak i na ekranie głównym systemu Android.

W związku z aktualizacją danych technicznych produktu, treść Przewodnika pomocniczego może ulec zmianie bez powiadomienia. Niniejszy Przewodnik pomocniczy został przetłumaczony z wykorzystaniem tłumaczenia maszynowego.

Wyświetlanie panelu szybkich ustawień

Panel szybkich ustawień umożliwia szybki dostęp do różnych funkcji. Można włączać lub wyłączać funkcje albo zmieniać ustawienia.

1 Na ekranie [Ekran główny WALKMAN] przesunąć w dół na pasku stanu.

Pojawi się panel szybkich ustawień.

Poniżej podano kilka funkcji na panelu szybkich ustawień dostępnych w momencie zakupu.

- Funkcja Wi-Fi
- Funkcja Bluetooth
- Głośność

2 Dotknij żądanej ikony, aby włączyć lub wyłączyć funkcję.

Po dotknięciu ikony głośności pojawi się okno dialogowe głośności.

Zależnie od funkcji, ekran ustawień otworzy się po przytrzymaniu ikony.

W związku z aktualizacją danych technicznych produktu, treść Przewodnika pomocniczego może ulec zmianie bez powiadomienia. Niniejszy Przewodnik pomocniczy został przetłumaczony z wykorzystaniem tłumaczenia maszynowego.

Powiązany temat

- [Ekran \[Ekran główny WALKMAN\]](#)
- [Ekran główny systemu Android](#)

Przełączanie ekranu głównego

Odtwarzacz posiada dwa ekrany główne.

- Ekran główny systemu Android: domyślny ekran główny systemu Android
- Ekran [Ekran główny WALKMAN]: Ekran główny dostosowany do odtwarzania muzyki

Ustaw jeden z dwóch ekranów głównych jako ekran główny. Ekran główny jest wyświetlany po stuknięciu przycisku  (strona główna) Ekran [Ekran główny WALKMAN] wyświetla widżet Odtwarzacz muzyki, który pozwala sterować odtwarzaniem muzyki bez potrzeby uruchamiania aplikacji. Zalecamy ustawienie ekranu [Ekran główny WALKMAN] jako głównego ekranu głównego.

W dowolnej chwili możesz również przełączać pomiędzy dwoma ekranami głównymi.

Ustawianie głównego ekranu głównego

1. Na ekranie głównym przytrzymaj puste miejsce.
2. Stuknij [Ustawienia strony głównej] - [Wybierz Ekran główny].
3. Wybierz odpowiedni ekran główny, a następnie stuknij [OK].

Wskazówka

- Jeśli podczas wstępnej konfiguracji wybierzesz [Strona 2 (Ekran główny WALKMAN®)] dla [Wybierz Ekran główny], ekran [Ekran główny WALKMAN] zostanie ustawiony jako ekran główny.

Przełączanie ekranu głównego

1. Przeciągnij ekran główny w lewo lub w prawo.

W związku z aktualizacją danych technicznych produktu, treść Przewodnika pomocniczego może ulec zmianie bez powiadomienia. Niniejszy Przewodnik pomocniczy został przetłumaczony z wykorzystaniem tłumaczenia maszynowego.

Powiązany temat

- [Konfigurowanie ustawień początkowych](#)
- [Ekran \[Ekran główny WALKMAN\]](#)
- [Ekran główny systemu Android](#)

Sposób korzystania z różnych ekranów aplikacji „Odtwarzacz muzyki”

„Odtwarzacz muzyki” to aplikacja muzyczna fabrycznie zainstalowana w odtwarzaczu. Korzystaj z odtwarzania następujących treści muzycznych.



- Treści muzyczne zakupione z internetowych serwisów muzycznych po podłączeniu odtwarzacza do sieci Wi-Fi.
- Pliki muzyczne przesłane z komputera do odtwarzacza.
- Pliki muzyczne zapisane na komputerze (funkcja USB-DAC).

Można również regulować dźwięk zgodnie ze swoimi preferencjami.

Uruchamianie aplikacji „Odtwarzacz muzyki”

Na ekranie [Ekran główny WALKMAN] stuknij  [Odtwarzacz muzyki].

Można także uruchomić „Odtwarzacz muzyki” stukając okładkę widżetu Odtwarzacz muzyki.

W tej części objaśniono rozmieszczenie różnych ekranów aplikacji „Odtwarzacz muzyki” z ekranem odtwarzania () w środku. Przesuń ekran odtwarzania () , aby przejść do innych ekranów (w górę/w dół/w lewo/w prawo).

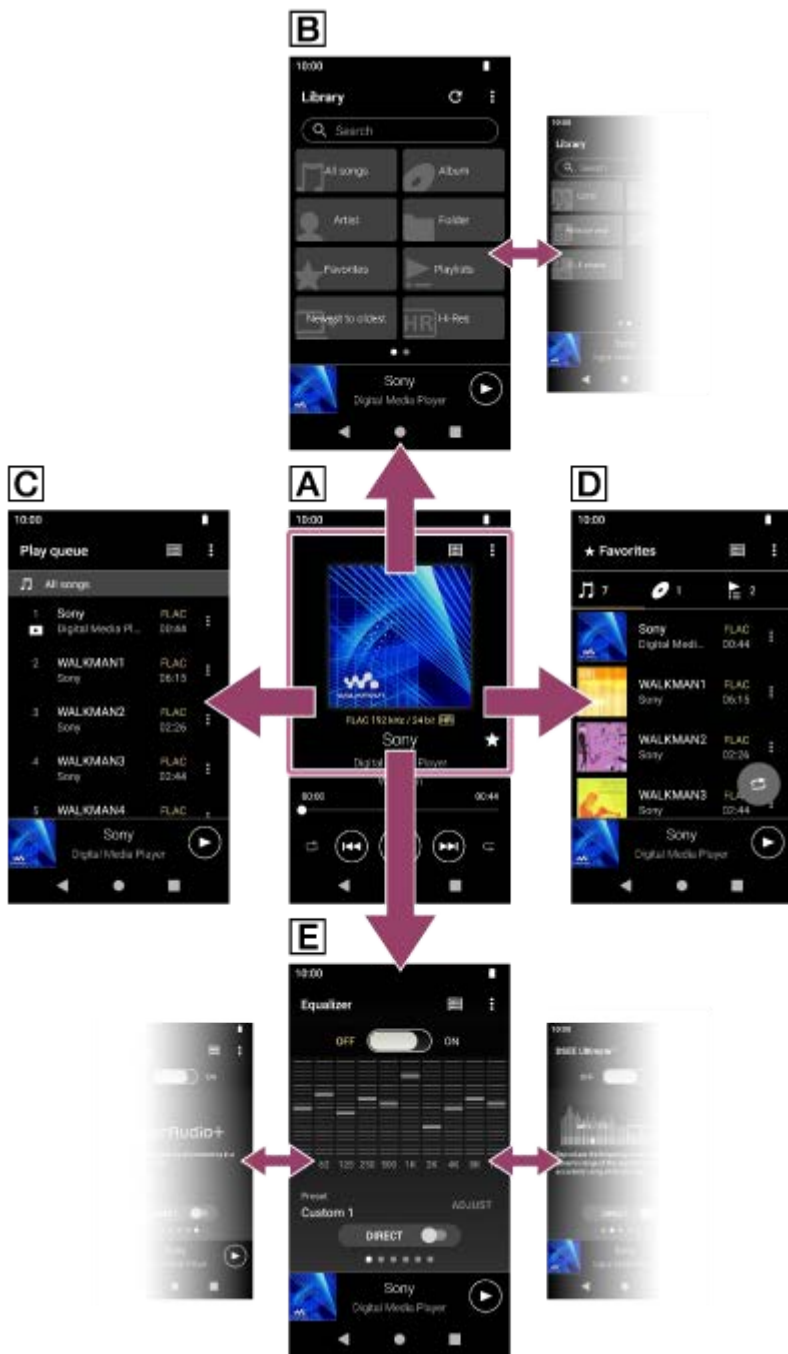

A Ekran odtwarzania

Można sprawdzić różnorodne informacje dla aktualnie wybranego utworu.

B Ekran biblioteki

Na ekranie biblioteki można wybierać utwory. Utwory są podzielone na różne kategorie (takie jak [Wszystkie utwory], [Album], [Wykonawca] itd.).

C Ekran kolejki odtwarzania

Możesz sprawdzić i edytować listę utworów, które ten odtwarzacz będzie odtwarzał.

D Ekran Ulubione

Możesz sprawdzić wcześniej utwory/albumy/listy odtwarzania dodane do Ulubionych. Z poziomu tego ekranu można wykonać opisane poniżej operacje.

- Odtwarzanie utworów/albumów/list odtwarzania w Ulubionych.
- Usuwanie utworów/albumów/list odtwarzania z Ulubionych.
- Zmiana kolejności wyświetlania utworów/albumów/list odtwarzania w Ulubionych.
- Dodawanie utworów/albumów/list odtwarzania z Ulubionych do listy odtwarzania lub do kolejki odtwarzania.

E Ekran regulacji dźwięku

Można stosować różne regulacje dźwięku.

- Korektor
- DSEE Ultimate™
- Korektor przesun. faz.
- Normalizacja dynam.
- Przetwarzacz winyli
- ClearAudio+

Wskazówka

- Sposób przełączania ekranu można również sprawdzić w instrukcji obsługi. Na ekranie odtwarzania dotknij w następującej kolejności opcji menu. **☰** (Opcje) - [Przewodnik obsługi].
- Instrukcję obsługi możesz również sprawdzić na ekranie biblioteki lub na ekranach regulacji dźwięku. Stuknij opcje menu w następującej kolejności. **☰** (Opcje) - [Przewodnik obsługi].

Odtwarzacz mini

Na dole każdego ekranu widoczny jest odtwarzacz mini (z wyjątkiem ekranu odtwarzania). Dotknij odtwarzacza mini, aby wyświetlić ekran odtwarzania.



1. Bieżąca pozycja odtwarzania
Obszar ten wskazuje pozycję odtwarzania w obrębie bieżącego utworu.
2. Okładka/tytuł utworu/nazwisko wykonawcy
Dotknij obszaru, aby wyświetlić ekran odtwarzania. Przesuń ten obszar w lewo lub w prawo, aby przejść do początku poprzedniego utworu lub następnego utworu.
3. Przycisk **▶** (Odtwórz)/**⏸** (Wstrzymaj)
Dotknij przycisku **▶** (Odtwórz), aby uruchomić odtwarzanie.
Dotknij przycisku **⏸** (Wstrzymaj) podczas odtwarzania, aby wstrzymać odtwarzanie.

W związku z aktualizacją danych technicznych produktu, treść Przewodnika pomocniczego może ulec zmianie bez powiadomienia. Niniejszy Przewodnik pomocniczy został przetłumaczony z wykorzystaniem tłumaczenia maszynowego.

Powiązany temat

- [Ekran biblioteki w aplikacji „Odtwarzacz muzyki”](#)
- [Ekran odtwarzania w aplikacji „Odtwarzacz muzyki”](#)
- [Ekran kolejki odtwarzania w aplikacji „Odtwarzacz muzyki”](#)
- [Ekran Ulubione w „Odtwarzacz muzyki”](#)
- [Ekran regulacji dźwięku w przypadku aplikacji „Odtwarzacz muzyki”](#)
- [Odtwarzanie nagrań muzycznych na komputerze z jakością dźwięku odtwarzacza \(funkcja USB-DAC\)](#)

5-042-673-61(3) Copyright 2022 Sony Corporation

Ekran biblioteki w aplikacji „Odtwarzacz muzyki”

Na ekranie biblioteki można wybierać utwory. Utwory są podzielone na różne kategorie (takie jak [Wszystkie utwory], [Album], [Wykonawca] itd.).

Aby wyświetlić ekran biblioteki

Przesuń ekran odtwarzania w aplikacji „Odtwarzacz muzyki” w dół. Albo stuknij przycisk  (Początek biblioteki) w prawym górnym rogu ekranu.



1. Obszar wyszukiwania

Dotknij obszaru, aby wyświetlić klawiaturę i wprowadzony tekst. Wpisz słowa kluczowe, aby wyszukać pozycje takie jak tytuły utworów.

2. Kategorie muzyczne ([Wszystkie utwory], [Album], [Wykonawca] itd.)

Każdy utwór jest klasyfikowany do kilku kategorii. Wybierz utwór z odpowiedniej kategorii.

- Stuknij [Wysoka rozdzielczość], aby szukać utworów według jakości dźwięku za pomocą jednego z następujących filtrów.
 - [Wysoka rozdzielczość]
 - [Jakość CD]
 - [Z kompresją]
- Podłącz odtwarzacz do komputera i stuknij [USB DAC], aby słuchać muzyki zapisanej na komputerze z taką samą jakością dźwięku jak w odtwarzaczu.

3. Wskaźnik strony

Liczba punktów reprezentuje liczbę dostępnych stron. Przesuń ekran w lewo lub prawo, aby przejść do innej strony.

4. Przycisk aktualizacji bazy danych

Dotknij przycisku, aby zaktualizować bazę danych aplikacji „Odtwarzacz muzyki”.

Zakupione treści lub nagrania mogą nie być widoczne w bibliotece aplikacji „Odtwarzacz muzyki”. W takim wypadku zastosuj jedną z następujących metod i zaktualizuj bazę danych.

- Upewnij się, że pliki muzyczne znajdują się w jednym z następujących folderów.

- Folder [Music] lub folder [Download] w pamięci wewnętrznej odtwarzacza
 - Folder [Music] na karcie microSD
 - Foldery zarejestrowane w [Importowane foldery] w „Odtwarzacz muzyki”
 - Zarejestruj folder zawierający żądane pliki muzyczne w folderze [Importowane foldery] w „Odtwarzacz muzyki”.
5. Przycisk opcji
6. Lista podkategorii lub utworów
- Po wybraniu kategorii muzycznej, wybierz podkategorię, aż znajdziesz odpowiedni utwór. Można sprawdzać kodeki do utworów, np. FLAC. Kodeki dla formatów z dźwiękiem wysokiej rozdzielczości są wyświetlane w kolorze.
7. Przycisk odtwarzania losowego
- Stuknij, aby rozpocząć odtwarzanie losowe z wyświetloną listą utworów jako zakresem odtwarzania.

Menu Opcje

Dotknij  (Opcje), aby wyświetlić menu opcji.

Wyświetlane elementy menu mogą się różnić w zależności od ekranu lub ustawień.

Ustawienia

Wybierz ten element, aby wyświetlić menu Ustawienia w aplikacji „Odtwarzacz muzyki”.

Wybierz elem. do wysw.

Wybierz ten element, aby określić które kategorie mają być wyświetlane lub nie.

Zresetuj ustawienia wysw. elem.

Wybierz ten element, aby wyświetlić kategorie domyślne.

Przewodnik obsługi

Wybierz ten element, aby wyświetlić instrukcję obsługi.

Utwórz nową listę odtwarzania

Wybierz ten element, aby utworzyć nową listę odtwarzania.

Usuń wszystkie listy odtwarzania

Wybierz ten element, aby usunąć wszystkie listy odtwarzania.

Zmień nazwę listy odtwarzania

Wybierz ten element, aby zmienić nazwę listy odtwarzania.

Edytuj kolejn. utw.

Wybierz ten element, aby zmienić kolejność utworów na wybranej liście utworów.

Edytuj kolejność Ulubionych

Wybierz ten element, aby zmienić kolejność pozycji w Ulubionych.

Dodaj do listy odtwarzania

Wybierz pozycję w celu dodania do listy odtwarzania wszystkich ścieżek z tej pozycji.

Odtwórz następny

Wybierz ten element, aby dodać wszystkie utwory w Ulubionych do pozycji po bieżącym utworze w kolejce odtwarzania.

Dodaj na koniec Kolejki odtwarzania

Wybierz ten element, aby dodać wszystkie utwory w Ulubionych do końca kolejki odtwarzania.



Wyczyść Kolejkę odtwarzania i dodaj

Wybierz ten element, aby usunąć bieżącą kolejkę odtwarzania i na nowo dodać wszystkie utwory z Ulubionych do kolejki odtwarzania.

Usuń wszystkie

Wybierz ten element, aby usunąć wszystkie ścieżki lub wszystkie pozycje z listy odtwarzania lub Ulubionych.

Menu kontekstowe

Dotknij  (Menu kontekstowe), aby wyświetlić menu kontekstowe.  (Menu kontekstowe) pojawi się po prawej stronie każdej pozycji na liście podkategorii.

Wyświetlane elementy menu mogą się różnić w zależności od ekranu lub ustawień.

Dodaj do Ulubionych

Wybierz ten element, aby dodać wybrany utwór/album/listę odtwarzania do Ulubionych.

Dodaj do listy odtwarzania

Wybierz ten element, aby dodać wybrany utwór lub wszystkie utwory w wybranej pozycji do listy odtwarzania.

Dodaj do innej listy odtwarzania

Wybierz ten element, aby dodać wszystkie utwory w wybranej liście do innej listy odtwarzania.

Odtwórz następny

Wybierz ten element, aby dodać wybraną ścieżkę lub wszystkie ścieżki z wybranej pozycji do pozycji, po bieżącej ścieżce w kolejce odtwarzania.

Dodaj na koniec Kolejki odtwarzania

Wybierz ten element, aby dodać wybraną ścieżkę lub wszystkie ścieżki w wybranej pozycji do końca kolejki odtwarzania.

Wyczyść Kolejkę odtwarzania i dodaj

Wybierz ten element, aby usunąć bieżącą kolejkę odtwarzania i nowo dodać wybraną ścieżkę lub wszystkie ścieżki w wybranej pozycji do kolejki odtwarzania.

Usuń z tej listy

Wybierz ten element, aby usunąć wybrany element z listy odtwarzania Ulubione.

Zmień nazwę listy odtwarzania

Wybierz ten element, aby zmienić nazwę listy odtwarzania.

Szczeg. Info o utworze

Wybierz ten element, aby wyświetlić szczegółowe informacje na temat utworu.

Usuń

Wybierz ten element, aby usunąć wybrany utwór, listę odtwarzania lub folder.

Wskazówka

- Można przesuwac ikony kategorii. Przytrzymaj ikonę, a następnie przeciągnij ją i upuść w wybranym miejscu.
- Można również wyświetlić menu kontekstowe przytrzymując element na liście.
- Bazę danych można także aktualizować z poziomu menu Ustawienia aplikacji „Odtwarzacz muzyki”.
Stuknij opcje menu w następującej kolejności:
⋮ (Opcje) - [Ustawienia] - [Zaktualizuj bazę danych].
- Gdy wybrana zostanie opcja [Dodaj do listy odtwarzania] lub [Dodaj do innej listy odtwarzania] lista odtwarzania przesyłana z komputera nie może zostać wybrana jako miejsce docelowe dodatku. W takim wypadku utwórz nową listę odtwarzania z tą samą zawartością, co lista odtwarzania, która została wcześniej przeniesiona z komputera, a następnie wybierz tę listę odtwarzania jako lokalizację docelową dla dodatku.
Na ekranie biblioteki stuknij **⋮** (Menu kontekstowe) z prawej strony listy odtwarzania przesłanej z komputera.
Stuknij opcje menu w następującej kolejności:
[Dodaj do innej listy odtwarzania] - [Utwórz nową listę odtwarzania].

W związku z aktualizacją danych technicznych produktu, treść Przewodnika pomocniczego może ulec zmianie bez powiadomienia.
Niniejszy Przewodnik pomocniczy został przetłumaczony z wykorzystaniem tłumaczenia maszynowego.

Powiązany temat

- [Sposób korzystania z różnych ekranów aplikacji „Odtwarzacz muzyki”](#)
- [Odtwarzanie muzyki](#)
- [Ekran kolejki odtwarzania w aplikacji „Odtwarzacz muzyki”](#)
- [Rejestrowanie lub wyrejestrowywanie folderów do zaimportowania w „Odtwarzacz muzyki”](#)
- [Zarządzanie listami odtwarzania w „Odtwarzacz muzyki”](#)

- Importowanie list odtwarzania z komputera z systemem Windows, odtwarzanie lub usuwanie list odtwarzania z aplikacji „Odtwarzacz muzyki”
- Zarządzanie Ulubionymi w aplikacji „Odtwarzacz muzyki”
- Ekran USB-DAC w „Odtwarzacz muzyki”

5-042-673-61(3) Copyright 2022 Sony Corporation

Ekran odtwarzania w aplikacji „Odtwarzacz muzyki”

Można sprawdzić różnorodne informacje dla aktualnie wybranego utworu. Podczas odtwarzania kolor tła ekranu zmienia się tak, aby dopasować się do podstawowego koloru okładki.

Aby wyświetlić ekran odtwarzania

Na ekranie [Ekran główny WALKMAN] stuknij  [Odtwarzacz muzyki].

Można także uruchomić „Odtwarzacz muzyki” stukając okładkę widżetu Odtwarzacz muzyki.

Jeżeli pojawi się inny ekran niż ekran odtwarzania, wykonaj jedną z poniższych procedur.

- Przesuń ekran (w górę/w dół/w lewo/w prawo).
- Dotknij odtwarzacza mini, aby wyświetlić ekran odtwarzania.



1. Okładki
2. Jakość dźwięku (kodek, częstotliwość próbkowania, przepływność/stopień kwantyzacji bitowej) / ikona dźwięku wysokiej rozdzielczości
3. Tytuł utworu / Wykonawca / Tytuł albumu
Dotknij tego obszaru, aby szukać pod kątem treści powiązanych z bieżącym utworem, takich jak utwory w tym samym albumie i albumy tego samego wykonawcy.
4. Czas trwania bieżącego utworu
5. Pasek osi czasu
6. Przycisk Odtwarzanie losowe / przycisk Poprzedni / przycisk Odtwórz (Pauza) / przycisk Następny / przycisk Powtarzanie
Dotykaj poszczególnych przycisków, aby sterować odtwarzaniem, takich jak odtwarzanie, pauza, przejście do następnego lub poprzedniego utworu oraz, aby zmienić metodę odtwarzania.
Możesz także przeciągnąć ten obszar w lewo lub w prawo, aby przejść do następnego lub poprzedniego utworu.
7. Przycisk górny biblioteki
8. Przycisk opcji
9. Przycisk Ulubione

Dotknij tego przycisku, aby dodać bieżący utwór do Ulubionych lub usunąć utwór z Ulubionych.

10. Numer utworu / Łączna liczba utworów

11. Długość utworu

Menu Opcje

Dotknij  (Opcje), aby wyświetlić menu opcji.

Wyświetlane elementy zależą od ustawień.

Ustawienia

Wybierz ten element, aby wyświetlić menu Ustawienia w aplikacji „Odtwarzacz muzyki”.

Dodaj do listy odtwarzania

Wybierz ten element, aby dodać bieżący utwór do listy odtwarzania.

Szukaj podobnych

Wybierz opcję, którą chcesz wyszukać w odniesieniu do bieżącego utworu, na przykład utwory w tym samym albumie i albumy tego samego wykonawcy.

Wyświetl ekran odtwarz. kasety

Po włączeniu tej opcji ekran odtwarzania zmieni się na animację obracającej się taśmy magnetofonowej. Typ wyświetlanej kasety magnetofonowej jest różny zależnie od odtwarzanego utworu.

Szczeg. Info o utworze

Wybierz ten element, aby wyświetlić szczegółowe informacje na temat bieżącego utworu.

Wyświetlaj tekst

Wybierz ten element, aby wyświetlić tekst bieżącego utworu.



Usuń

Wybierz pozycję, aby usunąć bieżący utwór.

Przewodnik obsługi

Wybierz ten element, aby wyświetlić instrukcję obsługi.

Wskazówka

- Możesz określić aktualny status odtwarzania na podstawie koloru tła ekranu odtwarzania.
 - Podczas odtwarzania: podstawowy kolor okładki
 - Pauza: czarny
- Przeciągnij pasek osi czasu, aby zmienić pozycję odtwarzania w obrębie utworu. Podczas przeciągania paska osi czasu, czas trwania bieżącego utworu będzie widoczny na okładce.
- Po upływie pewnego czasu bez naciśnięcia przycisku lub wykonywania operacji na ekranie odtwarzania, na wyświetlaczu zostanie przełączony ekran kasety magnetofonowej. Dzieje się tak po wybraniu ekranu odtwarzania, gdy w polu [Wyświetl ekran odtwarz. kasety] znajduje się znacznik wyboru. Aby móc wykonywać operacje na ekranie, wystarczy dotknąć ekranu kasety magnetofonowej. Ekran zostanie tymczasowo przełączony do ekranu zwykłego odtwarzania. Wówczas można wykonać operacje na ekranie.
- Nawet jeśli pole wyboru [Wyświetl ekran odtwarz. kasety] jest zaznaczone, ekran odtwarzania nie przełączy się na ekran kasety magnetofonowej, gdy wyświetlana jest opcja [Szczeg. Info o utworze] lub [Wyświetlaj tekst].
- Funkcję [Wyświetl ekran odtwarz. kasety] można również włączać lub wyłączać z poziomu menu dowolnego ekranu w aplikacji „Odtwarzacz muzyki”. Stuknij opcje menu w następującej kolejności:
 (Opcje) - [Ustawienia] - [Odtwórz na ekranie kasety].
- Można także wykonać [Szukaj podobnych], naciskając tytuł utworu, nazwę wykonawcy lub tytuł albumu na ekranie odtwarzania w „Odtwarzacz muzyki”.
- Gdy zostanie wybrana opcja [Dodaj do listy odtwarzania], listy odtwarzania przesłanej z komputera nie można wybrać jako lokalizacji docelowej dla dodatku. W takim wypadku utwórz nową listę odtwarzania z tą samą zawartością, co lista odtwarzania, która została wcześniej przeniesiona z komputera, a następnie wybierz tę listę odtwarzania jako lokalizację docelową dla dodatku.
Na ekranie biblioteki stuknij  (Menu kontekstowe) z prawej strony listy odtwarzania przesłanej z komputera. Stuknij opcje menu w następującej kolejności.
[Dodaj do innej listy odtwarzania] - [Utwórz nową listę odtwarzania].

Uwaga

- Odtwarzacz automatycznie wyłączy ekran, gdy ekran odtwarzania taśmy był wyświetlany przez 10 minut.
- Wskazania czasu odtwarzania oraz paska osi czasu mogą być niedokładne.
- Odtwarzacz może nie wyświetlać okładek w zależności od formatu pliku.

W związku z aktualizacją danych technicznych produktu, treść Przewodnika pomocniczego może ulec zmianie bez powiadomienia. Niniejszy Przewodnik pomocniczy został przetłumaczony z wykorzystaniem tłumaczenia maszynowego.

Powiązany temat

- [Sposób korzystania z różnych ekranów aplikacji „Odtwarzacz muzyki”](#)
- [Odtwarzanie muzyki](#)
- [Metody odtwarzania](#)
- [Zarządzanie listami odtwarzania w „Odtwarzacz muzyki”](#)
- [Importowanie list odtwarzania z komputera z systemem Windows, odtwarzanie lub usuwanie list odtwarzania z aplikacji „Odtwarzacz muzyki”](#)
- [Zarządzanie Ulubionymi w aplikacji „Odtwarzacz muzyki”](#)
- [Wyświetlanie tekstu utworów](#)

5-042-673-61(3) Copyright 2022 Sony Corporation

Digital Media Player
NW-A306

Ekran kolejki odtwarzania w aplikacji „Odtwarzacz muzyki”

Możesz sprawdzić i edytować listę utworów, które ten odtwarzacz będzie odtwarzał.

Aby wyświetlić ekran kolejki odtwarzania

Przesuń ekran odtwarzania w aplikacji „Odtwarzacz muzyki” w prawo.

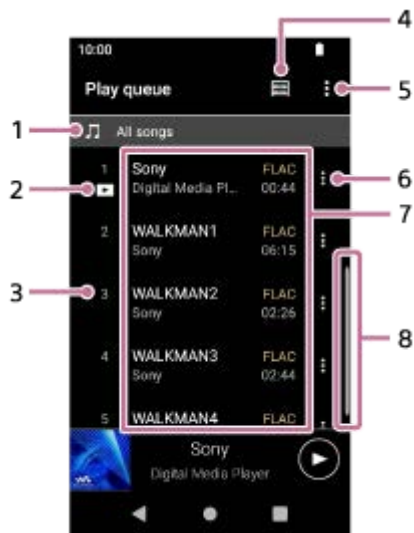

1. Moduł odtwarzacza

2. Bieżący utwór

3. Kolejność odtwarzania

4. Przycisk górny biblioteki

5. Przycisk opcji

6. Przycisk menu kontekstowego

7. Lista nagrań

- Wykonawca
- Tytuł utworu
- Kodek

Kodeki dla formatów z dźwiękiem wysokiej rozdzielczości są wyświetlane w kolorze.

- Długość

8. Wskaźnik przewijania

Menu Opcje

Dotknij  (Opcje), aby wyświetlić menu opcji.

Wyświetlane elementy zależą od ustawień.

Ustawienia

Wybierz ten element, aby wyświetlić menu Ustawienia w aplikacji „Odtwarzacz muzyki”.

Edytuj kolejn. utw.

Wybierz ten element, aby zmienić kolejność utworów w wybranej kolejce odtwarzania. Przeciągnij i upuść ikony zmiany kolejności z lewej strony ścieżek, aż znajdą się w żądanej kolejności.

Dodaj do listy odtwarzania

Wybierz ten element, aby dodać wszystkie w bieżącej kolejce odtwarzania do listy odtwarzania.

Menu kontekstowe

Dotknij  (Menu kontekstowe), aby wyświetlić menu kontekstowe.  (Menu kontekstowe) pojawi się po prawej stronie każdej pozycji.

Wyświetlane elementy zależą od ustawień.

Dodaj do Ulubionych

Wybierz ten element, aby dodać utwory do Ulubionych.

Dodaj do listy odtwarzania

Wybierz ten element, aby dodać utwory do listy odtwarzania.



Usuń z tej listy

Wybierz ten element, aby usunąć utwór z bieżącej kolejki odtwarzania.

Szczeg. Info o utworze

Wybierz ten element, aby wyświetlić szczegółowe informacje na temat utworu.

Wskazówka

- Można również wyświetlić menu kontekstowe przytrzymując element na liście.
- Do kolejki odtwarzania można dodawać takie elementy, jak utwory/albumy/listy odtwarzania.
Na ekranie biblioteki lub ekranie ulubionych stuknij  (Menu kontekstowe) z prawej strony pozycji, a następnie stuknij jedną z następujących pozycji.
 - [Odtwórz następny]
Wybierz ten element, aby dodać wybraną ścieżkę lub wszystkie ścieżki z wybranej pozycji do pozycji, po bieżącej ścieżce w kolejce odtwarzania.
 - [Dodaj na koniec Kolejki odtwarzania]
Wybierz ten element, aby dodać wybraną ścieżkę lub wszystkie ścieżki w wybranej pozycji do końca kolejki odtwarzania.
 - [Wyczyść Kolejkę odtwarzania i dodaj]
Wybierz ten element, aby usunąć bieżącą kolejkę odtwarzania i nowo dodaną wybraną ścieżkę lub wszystkie ścieżki w wybranej pozycji do kolejki odtwarzania.
- Na ekranie kolejki odtwarzania ekran automatycznie przewija się, aby skupić się na bieżącym utworze, jeżeli przez jakiś czas odtwarzacz nie był obsługiwany.
- Gdy zostanie wybrana opcja [Dodaj do listy odtwarzania], listy odtwarzania przesłanej z komputera nie można wybrać jako lokalizacji docelowej dla dodatku. W takim wypadku utwórz nową listę odtwarzania z tą samą zawartością, co lista odtwarzania, która została wcześniej przeniesiona z komputera, a następnie wybierz tę listę odtwarzania jako lokalizację docelową dla dodatku.
Na ekranie biblioteki stuknij  (Menu kontekstowe) z prawej strony listy odtwarzania przesłanej z komputera. Stuknij opcje menu w następującej kolejności.
[Dodaj do innej listy odtwarzania] - [Utwórz nową listę odtwarzania].

W związku z aktualizacją danych technicznych produktu, treść Przewodnika pomocniczego może ulec zmianie bez powiadomienia. Niniejszy Przewodnik pomocniczy został przetłumaczony z wykorzystaniem tłumaczenia maszynowego.

Powiązany temat

- [Sposób korzystania z różnych ekranów aplikacji „Odtwarzacz muzyki”](#)

- Odtwarzanie muzyki
- Metody odtwarzania
- Zarządzanie listami odtwarzania w „Odtwarzacz muzyki”
- Importowanie list odtwarzania z komputera z systemem Windows, odtwarzanie lub usuwanie list odtwarzania z aplikacji „Odtwarzacz muzyki”
- Zarządzanie Ulubionymi w aplikacji „Odtwarzacz muzyki”

5-042-673-61(3) Copyright 2022 Sony Corporation

Digital Media Player
NW-A306

Ekran Ulubione w „Odtwarzacz muzyki”

Możesz odtwarzać ścieżki/albumy/listy odtwarzania dodane do Ulubionych. Możesz także zmienić kolejność pozycji na liście na zawartości.

Aby wyświetlić ekran Ulubionych

Przesuń ekran odtwarzania w aplikacji „Odtwarzacz muzyki” w lewo.

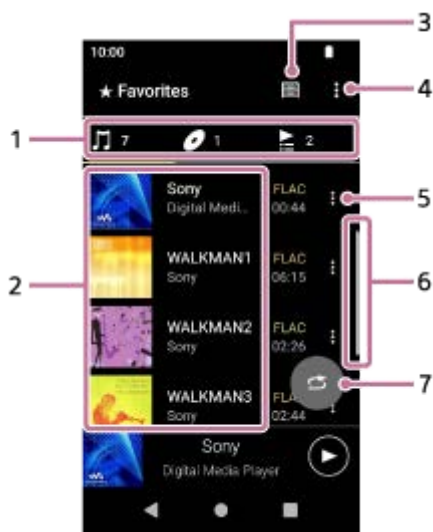

1. Karty kategorii

Listy zawartości są podzielone według kategorii (utwór/album/lista odtwarzania). Stuknij kartę kategorii, aby wyświetlić listę zawartości w żądanej kategorii.

2. Lista nagrań

Można przeglądać elementy wybranej kategorii.

3. Przycisk górny biblioteki

4. Przycisk opcji

5. Przycisk menu kontekstowego

6. Wskaźnik przewijania

7. Przycisk odtwarzania losowego

Stuknij, aby rozpocząć odtwarzanie losowe z wyświetloną listą utworów jako zakresem odtwarzania.

Menu Opcje

Dotknij  (Opcje), aby wyświetlić menu opcji.

Wyświetlane elementy menu mogą się różnić w zależności od ekranu lub ustawień.

Ustawienia

Wybierz ten element, aby wyświetlić menu Ustawienia w aplikacji „Odtwarzacz muzyki”.

Edytuj kolejność Ulubionych

Wybierz ten element, aby zmienić kolejność utworów w wybranej kategorii. Przeciągnij i upuść ikony zmiany kolejności z lewej strony pozycji, aż znajdą się one w żądanej kolejności.

Edytuj kolejn. utw.

Wybierz ten element, aby zmienić kolejność utworów na wybranej liście utworów.

Dodaj do listy odtwarzania

Wybierz ten element, aby dodać wszystkie utwory w Ulubionych do listy odtwarzania.

Odtwórz następny

Wybierz ten element, aby dodać wszystkie utwory w Ulubionych do pozycji po bieżącym utworze w kolejce odtwarzania.

Dodaj na koniec Kolejki odtwarzania

Wybierz ten element, aby dodać wszystkie utwory w Ulubionych do końca kolejki odtwarzania.

Wyczyść Kolejkę odtwarzania i dodaj

Wybierz ten element, aby usunąć bieżącą kolejkę odtwarzania i na nowo dodać wszystkie utwory z Ulubionych do kolejki odtwarzania.

Usuń wszystkie

Wybierz ten element, aby usunąć wszystkie pozycje w wybranej kategorii z Ulubionych.

Menu kontekstowe

Dotknij  (Menu kontekstowe), aby wyświetlić menu kontekstowe.  (Menu kontekstowe) pojawi się po prawej stronie każdej pozycji.

Wyświetlane elementy menu mogą się różnić w zależności od ekranu lub ustawień.

Dodaj do Ulubionych

Wybierz ten element, aby dodać utwory do Ulubionych.

Dodaj do listy odtwarzania

Wybierz ten element, aby dodać wybrany utwór lub wszystkie utwory w wybranej pozycji do listy odtwarzania.

Dodaj do innej listy odtwarzania

Wybierz ten element, aby dodać wszystkie utwory w wybranej liście do innej listy odtwarzania.

Odtwórz następny

Wybierz ten element, aby dodać wybraną ścieżkę lub wszystkie ścieżki z wybranej pozycji do pozycji, po bieżącej ścieżce w kolejce odtwarzania.

Dodaj na koniec Kolejki odtwarzania

Wybierz ten element, aby dodać wybraną ścieżkę lub wszystkie ścieżki w wybranej pozycji do końca kolejki odtwarzania.

Wyczyść Kolejkę odtwarzania i dodaj

Wybierz ten element, aby usunąć bieżącą kolejkę odtwarzania i nowo dodać wybraną ścieżkę lub wszystkie ścieżki w wybranej pozycji do kolejki odtwarzania.

Usuń z tej listy

Wybierz ten element, aby usunąć pozycję z Ulubionych.

Szczeg. Info o utworze

Wybierz ten element, aby wyświetlić szczegółowe informacje na temat utworu.

Wskazówka

- Można również wyświetlić menu kontekstowe przytrzymując element na liście.
- Gdy wybrana zostanie opcja [Dodaj do listy odtwarzania] lub [Dodaj do innej listy odtwarzania] lista odtwarzania przesłana z komputera nie może zostać wybrana jako miejsce docelowe dodatku. W takim wypadku utwórz nową listę odtwarzania z tą samą zawartością, co lista odtwarzania, która została wcześniej przeniesiona z komputera, a następnie wybierz tę listę odtwarzania jako lokalizację docelową dla dodatku.
Na ekranie biblioteki stuknij  (Menu kontekstowe) z prawej strony listy odtwarzania przesłanej z komputera. Stuknij opcje menu w następującej kolejności.
[Dodaj do innej listy odtwarzania] - [Utwórz nową listę odtwarzania].

Uwaga

- Po wyjęciu karty microSD następujące informacje znikną.
 - Informacje o ulubionych w przypadku utworów na karcie microSD.

Dane mogą pozostać w bazie danych aplikacji „Odtwarzacz muzyki”. W takim przypadku po włożeniu karty microSD informacje te pojawią się ponownie.

W związku z aktualizacją danych technicznych produktu, treść Przewodnika pomocniczego może ulec zmianie bez powiadomienia. Niniejszy Przewodnik pomocniczy został przetłumaczony z wykorzystaniem tłumaczenia maszynowego.

Powiązany temat

- [Sposób korzystania z różnych ekranów aplikacji „Odtwarzacz muzyki”](#)
- [Odtwarzanie muzyki](#)
- [Metody odtwarzania](#)
- [Zarządzanie listami odtwarzania w „Odtwarzacz muzyki”](#)
- [Importowanie list odtwarzania z komputera z systemem Windows, odtwarzanie lub usuwanie list odtwarzania z aplikacji „Odtwarzacz muzyki”](#)
- [Zarządzanie Ulubionymi w aplikacji „Odtwarzacz muzyki”](#)

5-042-673-61(3) Copyright 2022 Sony Corporation

Ekran regulacji dźwięku w przypadku aplikacji „Odtwarzacz muzyki”

Można stosować różne regulacje dźwięku. Z poziomu ekranu odtwarzania aplikacji „Odtwarzacz muzyki” można szybko uzyskać dostęp do ekranów regulacji dźwięku. W takim przypadku nie trzeba uruchamiać aplikacji [Regulacja dźwięku].

Wyświetlanie ekranów regulacji dźwięku

Przesuń ekran odtwarzania w aplikacji „Odtwarzacz muzyki” w górę.

Obsługa ekranów regulacji dźwięku

Przesuń ekran w lewo lub w prawo, aby wybrać regulację dźwięku.

Nie można wybrać regulacji dźwięku, jeśli włączono następujące ustawienia. Wyłącz te ustawienia, aby umożliwić inne regulacje dźwięku.

- Źródło bezpośrednie
- ClearAudio+

Dostępne regulacje dźwięku

- Korektor
- DSEE Ultimate™
- Korektor przesun. faz.
- Normalizacja dynam.
- Przetwarzacz winyli
- ClearAudio+

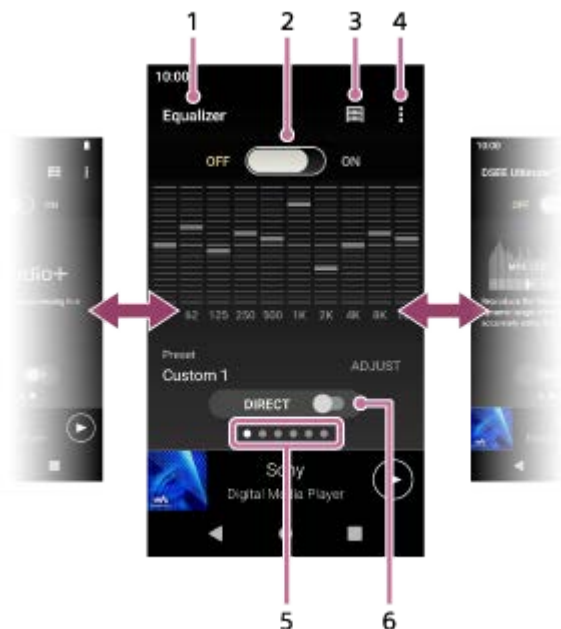

1. Nazwa regulacji dźwięku

2. Przełącznik ON/OFF

Stuknij, aby włączyć lub wyłączyć każdą regulację dźwięku przy zachowaniu stanu ustawienia.

3. Przycisk górny biblioteki

4. Przycisk opcji

5. Wskaźnik strony

Liczba punktów reprezentuje liczbę dostępnych stron. Przesuń ekran w lewo lub prawo, aby przejść do innej strony.

6. Przełącznik [DIRECT]

Można włączyć lub wyłączyć funkcję [Źródło bezpośrednie].

Menu Opcje

Dotknij  (Opcje), aby wyświetlić menu opcji.

Wyświetlane elementy menu mogą się różnić w zależności od ekranu lub ustawień.

Ustawienia

Wybierz ten element, aby wyświetlić menu Ustawienia w aplikacji „Odtwarzacz muzyki”.

Przewodnik obsługi

Wybierz ten element, aby wyświetlić instrukcję obsługi.

Wskazówka

- Aby powrócić do ekranu odtwarzania, wystarczy przesunąć w dół dowolny z ekranów regulacji dźwięku.

W związku z aktualizacją danych technicznych produktu, treść Przewodnika pomocniczego może ulec zmianie bez powiadomienia. Niniejszy Przewodnik pomocniczy został przetłumaczony z wykorzystaniem tłumaczenia maszynowego.

Powiązany temat









- [Sposób korzystania z różnych ekranów aplikacji „Odtwarzacz muzyki”](#)
- [Regulacja dźwięku](#)

Digital Media Player
NW-A306

Lista ikon wyświetlanych na pasku stanu

Na pasku stanu różne stany odtwarzacza pojawiają się w formie ikon.



-  Aktualizowanie bazy danych aplikacji „Odtwarzacz muzyki”.
-  Podłączona karta microSD
-  Wskaźnik HOLD
-  Podłączone urządzenie Bluetooth
-  Połączenie z siecią Wi-Fi
-  Tryb samolotowy
-  Stan akumulatora
-  Funkcja Ochrona baterii

W związku z aktualizacją danych technicznych produktu, treść Przewodnika pomocniczego może ulec zmianie bez powiadomienia. Niniejszy Przewodnik pomocniczy został przetłumaczony z wykorzystaniem tłumaczenia maszynowego.

Powiązany temat

- [Ekran \[Ekran główny WALKMAN\]](#)
- [Ekran główny systemu Android](#)

5-042-673-61(3) Copyright 2022 Sony Corporation

Ustawianie blokady ekranu

Włączenie funkcji blokady ekranu powoduje automatyczne zablokowanie ekranu po wyłączeniu ekranu. W ten sposób odtwarzacz można zabezpieczyć na wypadek jego zagubienia. Można wybrać jedną z kilku metod odblokowania ekranu.

- 1 Przesuń ekran [Ekran główny WALKMAN] w górę.**
- 2 Stuknij opcje menu w następującej kolejności.**
 [Ustawienia] - [Zabezpieczenia] - [Blokada ekranu].
- 3 Dotknij wybranej metody, aby odblokować ekran.**

W zależności od metody może pojawić się ekran ustawień. Postępuj zgodnie z instrukcjami wyświetlanymi na ekranie, aby zakończyć ustawianie.

Uwaga

- Należy uważać, aby nie zapomnieć kodu odblokowania. Informacja ta stanowi wyłączną własność klienta, nie Sony. Jeżeli nie pamiętasz sposobu odblokowania ekranu, skontaktuj się z najbliższym sprzedawcą produktów Sony lub Sony Service Center. Odtwarzacz zostanie sformatowany za opłatą, aby skasować informację o blokadzie ekranu. Sony nie ponosi żadnej odpowiedzialności za utratę lub uszkodzenie zapisanych danych.

W związku z aktualizacją danych technicznych produktu, treść Przewodnika pomocniczego może ulec zmianie bez powiadomienia. Niniejszy Przewodnik pomocniczy został przetłumaczony z wykorzystaniem tłumaczenia maszynowego.

Regulacja głośności

Regulacja głośności aplikacji „Odtwarzacz muzyki”.

1. Naciśnij lub przytrzymaj przyciski +/- (głośność) (1).

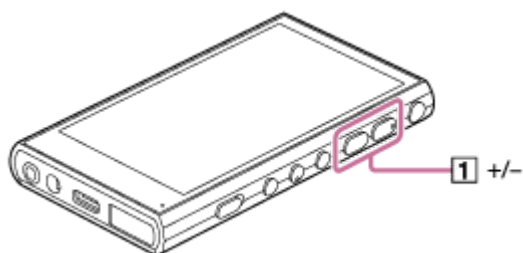

Regulacja głośności za pomocą okna dialogowego głośności

1. Włącz ekran odtwarzacza.
2. Naciśnij przyciski +/- (głośność) (1), aby wyświetlić panel głośności.

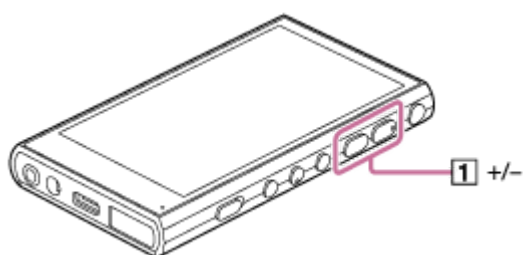

3. Dotknij skali głośności lub cyfr w panelu głośności, aby wyświetlić okno dialogowe głośności.



- 2 Pokrętko głośności
- 3 +/- (głośność)

4. Obróć pokrętko głośności (2), aby wyregulować głośność.
Można także dotknąć lub przytrzymać przycisk +/- (głośność) (3), aby wyregulować głośność.

Wskazówka

- Okno dialogowe głośności można także wyświetlić z poziomu panelu szybkich ustawień. Na ekranie [Ekran główny WALKMAN] przesunąć w dół na pasku stanu. Następnie dotknij ikony głośności w panelu szybkich ustawień.

Uwaga

- W przypadku słuchania muzyki za pomocą innej aplikacji niż „Odtwarzacz muzyki” poziom głośności może być zbyt wysoki lub zbyt niski. W takim przypadku należy ustawić głośność, postępując zgodnie z poniższą procedurą. Dotknij **•••** (Ustawianie) na panelu głośności i ustaw poziom głośności w pozycji [Głośność multimedialna]. Następnie ustaw głośność przyciskami +/- (głośność) (**1**) lub z poziomu okna dialogowego głośności.
- Poziom głośności aplikacji „Odtwarzacz muzyki” może być zbyt wysoki lub zbyt niski, gdy głośność została ustawiona w trakcie używania innej aplikacji. W takim przypadku należy wyregulować głośność za pomocą przycisków +/- (głośność) (**1**) lub z poziomu okna dialogowego głośności.
- Nie można ustawiać głośności przy użyciu okna dialogowego głośności, w następujących przypadkach. Wyreguluj głośność przy użyciu podłączonego urządzenia.
 - Gdy dźwięk jest wyprowadzany przez urządzenie Bluetooth, które jest podłączone do odtwarzacza.
 - Gdy dźwięk jest wyprowadzany przez urządzenie USB podłączone do odtwarzacza.

Ograniczanie poziomu głośności

Funkcja AVLS (Automatic Volume Limiter System) zmniejsza ryzyko uszkodzenia słuchu wskutek dużego poziomu głośności. Funkcja AVLS ogranicza maksymalny poziom głośności.

AVLS ma następujące funkcje.

- AVLS ogranicza głośność do pewnego poziomu.
- AVLS zabezpiecza przed zakłócaniem spokoju innym osobom głośnymi dźwiękami.
- AVLS zmniejsza ryzyko występowania, gdy nie słychać dźwięków otoczenia.
- AVLS umożliwia słuchanie przy bardziej komfortowym poziomie głośności.

1. Przesuń ekran [Ekran główny WALKMAN] w górę.
2. Stuknij opcje menu w następującej kolejności.
 [Ustawienia] - [Dźwięk].
3. Dotknij przełącznika [AVLS (limit głośności)].

Uwaga

- Opcja AVLS (limit głośności) nie działa w następujących przypadkach.
 - Gdy dźwięk jest wyprowadzany przez urządzenie Bluetooth, które jest podłączone do odtwarzacza.
 - Gdy dźwięk jest wyprowadzany przez urządzenie USB podłączone do odtwarzacza.

W związku z aktualizacją danych technicznych produktu, treść Przewodnika pomocniczego może ulec zmianie bez powiadomienia. Niniejszy Przewodnik pomocniczy został przetłumaczony z wykorzystaniem tłumaczenia maszynowego.

Powiązany temat

- [Regulacja głośności zgodnie z dyrektywami](#)

Regulacja głośności zgodnie z dyrektywami

Alarm dźwiękowy i ostrzeżenie [Sprawdź poziom głośności.] mają na celu ochronę słuchu użytkownika. Występują, gdy użytkownik początkowo ustawi głośność powyżej szkodliwego poziomu. Alarm dźwiękowy i ostrzeżenie można anulować, naciskając [OK] w oknie dialogowym alarmu.

Uwaga

- Po anulowaniu alarmu dźwiękowego i ostrzeżenia głośność można zwiększyć.
- Po wstępnym ostrzeżeniu alarm dźwiękowy i ostrzeżenie pojawią się ponownie po każdych 20 łącznych godzinach, w czasie których głośność była ustawiona na poziomie niebezpiecznym dla słuchu. W takim przypadku głośność zostanie automatycznie zmniejszona.
- Jeśli wyłączysz odtwarzacz po wybraniu wysokiego poziomu głośności, który może uszkodzić błony bębenkowe, poziom głośności automatycznie zostanie obniżony przy następnym włączeniu odtwarzacza.
- Alarm nie rozlegnie się przy aktywnym połączeniu Bluetooth.

W związku z aktualizacją danych technicznych produktu, treść Przewodnika pomocniczego może ulec zmianie bez powiadomienia. Niniejszy Przewodnik pomocniczy został przetłumaczony z wykorzystaniem tłumaczenia maszynowego.

Powiązany temat

- [Regulacja głośności](#)

Przygotowywanie nagrań muzycznych

Aby móc słuchać nagrań muzycznych za pośrednictwem odtwarzacza, należy je przygotować.

Ta część zawiera instrukcje dotyczące opisanych poniżej operacji.

- Kupowanie nagrań muzycznych z internetowych serwisów muzycznych z wykorzystaniem odtwarzacza.
- Importowanie nagrań muzycznych z płyty audio CD do programu Music Center for PC.
- Importowanie nagrań muzycznych zapisanych na komputerze z systemem Windows® do programu Music Center for PC
- Importowanie nagrań muzycznych zapisanych na zewnętrznym urządzeniu multimedialnym do komputera z systemem Windows
- Zakup nagrań muzycznych z internetowych serwisów muzycznych.

Music Center for PC to zalecana aplikacja dla komputerów z systemem Windows. Przed przystąpieniem do przesyłania nagrań muzycznych z komputera z systemem Windows do odtwarzacza zainstaluj na komputerze z systemem Windows oprogramowanie Music Center for PC.

Sprawdź, czy oprogramowanie Music Center for PC jest w wersji 2.5 lub nowszej. W przypadku starszych wersji, oprogramowanie Music Center for PC nie rozpoznaje opisywanego odtwarzacza.



Do przesyłania nagrań muzycznych zapisanych na komputerze z systemem Mac konieczne jest zainstalowanie dodatkowego oprogramowania.

Przykładem dodatkowego oprogramowania jest Android File Transfer.

Kupowanie nagrań muzycznych z internetowych serwisów muzycznych za pomocą odtwarzacza

Po podłączeniu odtwarzacza do sieci Wi-Fi można kupować nagrania muzyczne z internetowych serwisów muzycznych. Więcej informacji można znaleźć w części [Kupowanie nagrań muzycznych z internetowych serwisów muzycznych za pomocą odtwarzacza].

Importowanie nagrań muzycznych z płyty audio CD do programu Music Center for PC

1. Skorzystaj z komputera z zainstalowanym programem Music Center for PC.
2. Uruchom Music Center for PC.
3. Kliknij [CD] w pozycji [Importuj] na pasku bocznym.
4. Włóż płytę audio CD do napędu nośnika w komputerze.
Nagrania muzyczne na płycie audio CD pojawią się na ekranie programu Music Center for PC.
Można zmienić ustawienie formatu dla importu płyt CD. Kliknij  obok , a następnie wybierz format pliku z listy [Ustawienia importowania z CD].
 - W celu zapewnienia wyższej jakości dźwięku: FLAC
 - Przy normalnej jakości dźwięku: AAC (.mp4), MP3 (.mp3)
5. Dodaj znaczniki wyboru do nagrań muzycznych, które chcesz zaimportować.
6. Kliknij [Importuj], aby rozpocząć importowanie nagrań muzycznych.
Aby anulować importowanie, kliknij [Zatrzymaj].

Aby uzyskać szczegółowe informacje na temat tej czynności, zobacz [Sposób użycia] w witrynach pomocy technicznej Music Center for PC. (<https://www.sony.net/smc4pc/>)

Wskazówka

- Do importowania płyt audio CD można również użyć aplikacji iTunes zamiast Music Center for PC.

Importowanie nagrań muzycznych zapisanych na komputerze do programu Music Center for PC

1. Skorzystaj z komputera z zainstalowanym programem Music Center for PC.
2. Uruchom Music Center for PC.
3. Kliknij  (menu) w lewym górnym rogu ekranu programu Music Center for PC. Następnie wybierz metodę importowania z menu [Plik].
4. Określ foldery lub pliki nagrań muzycznych, które chcesz zaimportować.
5. Uruchom importowanie nagrań muzycznych.

Aby uzyskać szczegółowe informacje na temat tej czynności, zobacz [Sposób użycia] w witrynach pomocy technicznej Music Center for PC. (<https://www.sony.net/smc4pc/>)

Importowanie nagrań muzycznych zapisanych na zewnętrznym urządzeniu multimedialnym do komputera

Użyj zewnętrznego urządzenia multimedialnego z nagraniami muzycznymi.

Poniższe instrukcje dotyczą Eksploratora Windows. W przypadku korzystania z komputera Mac, należy używać aplikacji Finder.

1. Podłącz zewnętrzne urządzenie multimedialne do komputera.
2. Otwórz zewnętrzne urządzenie multimedialne w Eksploratorze Windows.
3. Otwórz folder [Muzyka] na komputerze w Eksploratorze Windows.
4. Przeciągnij i upuść foldery lub pliki z zewnętrznego urządzenia multimedialnego do folderu [Muzyka] na komputerze.

Zakup nagrań muzycznych z internetowych serwisów muzycznych

Nagrania muzyczne można zakupić w internetowych serwisach muzycznych.

Zapoznaj się z instrukcją obsługi w przypadku dostawcy, z którego usług korzystasz. Każdy dostawca usług ma różne procedury pobierania, zgodne formaty plików i formy płatności. Należy zauważyć, że dostawca może zawiesić lub zakończyć świadczenie usługi bez powiadomienia.

Uwaga

- Zaimportowane nagrania muzyczne mogą być wykorzystywane tylko do użytku prywatnego. W przypadku wykorzystywania nagrań muzycznych do innych celów konieczna jest zgoda właściciela praw autorskich.

Powiązany temat

- [Podłączanie odtwarzacza do sieci Wi-Fi](#)
- [Kupowanie nagrań muzycznych z internetowych serwisów muzycznych za pomocą odtwarzacza](#)
- [Instalowanie programu Music Center for PC \(Windows\)](#)
- [Przesyłanie plików przy użyciu Eksploratora Windows](#)
- [Przesyłanie nagrań przy użyciu komputera z systemem Mac](#)
- [Odtwarzanie muzyki](#)

5-042-673-61(3) Copyright 2022 Sony Corporation

Kupowanie nagrań audio z dźwiękiem wysokiej rozdzielczości za pomocą komputera

Termin „nagrania audio z dźwiękiem wysokiej rozdzielczości” odnosi się do nagrań audio w formacie zapewniającym wyższą jakość dźwięku niż standard CD. Aby zakupić nagranie audio z dźwiękiem wysokiej rozdzielczości, podłącz komputer do Internetu i wejdź na internetowy serwis muzyczny, który oferuje nagrania audio z dźwiękiem wysokiej rozdzielczości.

Dostępne usługi zależą od kraju lub regionu. Zapoznaj się z instrukcją obsługi w przypadku dostawcy, z którego usług korzystasz. Każdy dostawca usług ma różne procedury pobierania, zgodne formaty plików i formy płatności. Należy zauważyć, że dostawca może zawiesić lub zakończyć świadczenie usługi bez powiadomienia.

Przesyłanie nagrań audio z dźwiękiem wysokiej rozdzielczości z komputera do odtwarzacza

- Na komputerze z systemem Windows: Można użyć programu Music Center for PC (wersja 2.5 lub nowsza) albo Eksploratora Windows.
- Na komputerze z systemem Mac: Konieczne jest zainstalowanie dodatkowego oprogramowania. Przykładem dodatkowego oprogramowania jest Android File Transfer.

Wskazówka

- Nagrania z dźwiękiem wysokiej rozdzielczości są oznaczone ikoną () zarówno w aplikacji „Odtwarzacz muzyki”, jak i w programie Music Center for PC.

W związku z aktualizacją danych technicznych produktu, treść Przewodnika pomocniczego może ulec zmianie bez powiadomienia. Niniejszy Przewodnik pomocniczy został przetłumaczony z wykorzystaniem tłumaczenia maszynowego.

Powiązany temat

- [Kupowanie nagrań z dźwiękiem wysokiej rozdzielczości za pomocą odtwarzacza](#)
- [Instalowanie programu Music Center for PC \(Windows\)](#)
- [Przesyłanie plików z komputera Windows za pomocą programu Music Center for PC](#)
- [Przesyłanie plików przy użyciu Eksploratora Windows](#)
- [Przesyłanie nagrań przy użyciu komputera z systemem Mac](#)

Instalowanie programu Music Center for PC (Windows)

Music Center for PC to zalecana aplikacja dla komputerów z systemem Windows. Przed przystąpieniem do przesyłania nagrań muzycznych z komputera z systemem Windows do odtwarzacza zainstaluj na komputerze z systemem Windows oprogramowanie Music Center for PC.

Sprawdź, czy oprogramowanie Music Center for PC jest w wersji 2.5 lub nowszej. W przypadku starszych wersji, oprogramowanie Music Center for PC nie rozpoznaje opisywanego odtwarzacza.

Music Center for PC pozwala wykonywać opisane poniżej operacje.

- Importowanie nagrań muzycznych z płyt CD do komputera.
- Porządkowanie i zarządzanie nagraniami.
Na przykład można tworzyć listy odtwarzania.
- Przesyłanie nagrań z komputera do odtwarzacza.

Przed zainstalowaniem programu Music Center for PC sprawdź wymagania systemowe.

1 Uzyskaj dostęp do witryny pobierania programu Music Center for PC.

<https://www.sony.net/smc4pc/>

2 Zainstaluj Music Center for PC.

Aby uzyskać szczegółowe informacje na temat instalacji, zobacz [Pobierz] – [Procedura instalacji] w witrynach pomocy technicznej Music Center for PC. (<https://www.sony.net/smc4pc/>)

W związku z aktualizacją danych technicznych produktu, treść Przewodnika pomocniczego może ulec zmianie bez powiadomienia. Niniejszy Przewodnik pomocniczy został przetłumaczony z wykorzystaniem tłumaczenia maszynowego.

Powiązany temat

- [Przygotowywanie nagrań muzycznych](#)
- [Przesyłanie plików z komputera Windows za pomocą programu Music Center for PC](#)
- [Wymagania systemowe](#)

Przesyłanie plików z komputera Windows za pomocą programu Music Center for PC

Istnieje możliwość przesyłania nagrań muzycznych przechowywanych na komputerze z systemem Windows do odtwarzacza za pośrednictwem programu Music Center for PC.

Uwaga

- Sprawdź, czy oprogramowanie Music Center for PC jest w wersji 2.5 lub nowszej. W przypadku starszych wersji, oprogramowanie Music Center for PC nie rozpoznaje opisywanego odtwarzacza.
- W przypadku podłączenia odtwarzacza do komputera zasilanego z akumulatora, akumulator komputera będzie się rozładowywał. W przypadku gdy odtwarzacz będzie podłączony do komputera przez dłuższy czas, komputer należy podłączyć do zasilacza.

1 Skorzystaj z komputera z zainstalowanym programem Music Center for PC.

2 Uruchom Music Center for PC.

3 Podłącz odtwarzacz do komputera przez USB.



4 Sprawdź menu [Użyj USB do tych działań] w odtwarzaczu. Wybierz [Przesyłanie plików] i dotknij [OK].

Jeżeli menu [Użyj USB do tych działań] nie pojawi się, można uzyskać do niego dostęp z poziomu aplikacji Ustawienia.

Przesuń ekran [Ekran główny WALKMAN] w górę.

Stuknij opcje menu w następującej kolejności.

⚙ [Ustawienia] - [Połączone urządzenia] - [USB].

Z prawej strony Music Center for PC pojawi się ekran przesyłania odtwarzacza.

Lista nagrań muzycznych w Music Center for PC pojawi się z lewej strony Music Center for PC.

5 Wybierz miejsce docelowe z poziomu ekranu przesyłania.

Aby przesłać nagrania muzyczne na kartę microSD w odtwarzaczu:

Wybierz kartę microSD z menu wyboru urządzenia na ekranie przesyłania.

6 Wybierz albumy lub utwory z lewej strony.

7 Kliknij →, aby rozpocząć przesyłanie.

Film instruktażowy

W przypadku poniższych operacji jest dostępny film instruktażowy.

- Przesyłanie plików muzycznych.

Skorzystaj z następującego łącza.

https://rd1.sony.net/help/dmp/mov0011/h_zz/

Aby uzyskać szczegółowe informacje na temat tej czynności, zobacz [Sposób użycia] w witrynach pomocy technicznej Music Center for PC. (<https://www.sony.net/smc4pc/>)

Wskazówka

- Format ATRAC nie jest obsługiwany przez odtwarzacz. Pliki ATRAC zostaną przekonwertowane do formatu AAC, aby można je było przesłać do odtwarzacza. Jeżeli chcesz przekonwertować pliki ATRAC na inny format, użyj polecenia [Konwersja zbiorcza ATRAC] w programie Music Center for PC.
- Polecenie [Konwersja zbiorcza ATRAC] pozwala na jednoczesne przekonwertowanie do innego formatu wszystkich plików ATRAC w bibliotece programu Music Center for PC.

Uwaga

- Nie należy odłączać przewodu USB Type-C podczas przesyłania danych (Przewód USB Type-C: wchodzi w skład zestawu). W przeciwnym wypadku dane mogą zostać uszkodzone.
- Przesłane nagrania muzyczne mogą być wykorzystywane tylko do użytku prywatnego. W przypadku wykorzystywania nagrań muzycznych do innych celów konieczna jest zgoda właściciela praw autorskich.
- Można zagwarantować prawidłowe współdziałanie z koncentratorem USB tylko wówczas, gdy używany koncentrator USB ma własne zasilanie i posiada autoryzowane logo.
- Gdy odtwarzacz jest podłączony do komputera, należy przestrzegać następujących zasad. W przeciwnym razie odtwarzacz może nie działać poprawnie.
 - Nie włączać komputera.
 - Nie uruchamiać ponownie komputera.
 - Nie wychodzić z trybu uśpienia komputera.
 - Nie wyłączać komputera.
- W przypadku przesyłania lub importowania nagrań muzycznych z programu Music Center for PC należy upewnić się, że komputer nie przełączy się do trybu uśpienia lub gotowości. Dane mogą zostać utracone lub program Music Center for PC może nie uruchomić się ponownie w normalnym trybie.

W związku z aktualizacją danych technicznych produktu, treść Przewodnika pomocniczego może ulec zmianie bez powiadomienia. Niniejszy Przewodnik pomocniczy został przetłumaczony z wykorzystaniem tłumaczenia maszynowego.

Powiązany temat

- [Instalowanie programu Music Center for PC \(Windows\)](#)
- [Przygotowywanie nagrań muzycznych](#)
- [Kupowanie nagrań audio z dźwiękiem wysokiej rozdzielczości za pomocą komputera](#)
- [Przesyłanie plików przy użyciu Eksploratora Windows](#)
- [Odtwarzanie muzyki](#)
- [Obsługiwane formaty](#)

Przesyłanie plików przy użyciu Eksploratora Windows

Nagrania można przysyłać bezpośrednio, przeciągając i upuszczając je w Eksploratorze Windows. W przypadku nagrań wideo „Odtwarzacz muzyki” może odtwarzać tylko dźwięk.

Uwaga

- W przypadku podłączenia odtwarzacza do komputera zasilanego z akumulatora, akumulator komputera będzie się rozładowywał. W przypadku gdy odtwarzacz będzie podłączony do komputera przez dłuższy czas, komputer należy podłączyć do zasilacza.

1 Podłącz odtwarzacz do komputera przez USB.



2 Sprawdź menu [Użyj USB do tych działań] w odtwarzaczu. Wybierz [Przesyłanie plików] i dotknij [OK].

Jeżeli menu [Użyj USB do tych działań] nie pojawi się, można uzyskać do niego dostęp z poziomu aplikacji Ustawienia.

Przesuń ekran [Ekran główny WALKMAN] w górę.

Stuknij opcje menu w następującej kolejności.

⚙️ [Ustawienia] - [Połączone urządzenia] - [USB].

3 Na komputerze otwórz [Eksplorator plików], a następnie wybierz folder [WALKMAN].

4 Otwórz folder [Music] w folderze [Wewnętrzna pamięć współdzielona].

Nagrania muzyczne można również przysyłać na kartę microSD.

Wybierz folder o nazwie karty microSD zamiast folderu [Wewnętrzna pamięć współdzielona].

5 Przeciągnij i upuść pliki lub foldery na komputerze do folderu [Music].

Przeciągnij również i upuść nagranie wideo do folderu [Music].

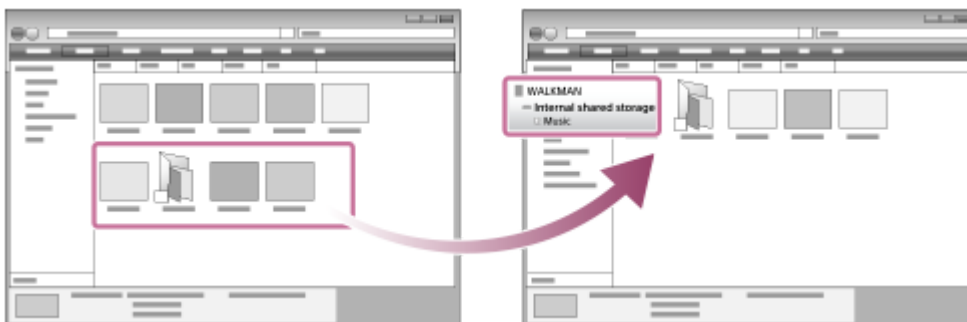

Sprawdź, czy przesyłanie zostało zakończone. Następnie odłącz odtwarzacz od komputera.

Film instruktażowy

W przypadku poniższych operacji jest dostępny film instruktażowy.

- Przesyłanie plików muzycznych.

Skorzystaj z następującego łącza.

https://rd1.sony.net/help/dmp/mov0011/h_zz/

Wskazówka

- Można także przenosić pliki muzyczne do folderów zarejestrowanych w [Importowane foldery] w „Odtwarzacz muzyki”.
- Szczegóły dotyczące zgodnych formatów plików w sekcji [Obsługiwane formaty].
- Okładki albumów można dodać ręcznie, tak aby obraz pojawił się w aplikacji „Odtwarzacz muzyki”. Najpierw zmień nazwę pliku obrazu, aby była taka, jak nazwa folderu albumu. (W tym momencie nie zmieniaj rozszerzenia pliku obrazu.) Następnie dodaj plik obrazu do folderu albumu.
„Odtwarzacz muzyki” wyświetla następujące pliki okładek.
 - JPEG typu Baseline
 - Progresywny JPEG
 - PNG bez przeplotu
 - PNG z przeplotem

Uwaga

- Należy przestrzegać następujących środków ostrożności. W przeciwnym razie „Odtwarzacz muzyki” może nie być w stanie odtworzyć plików.
 - Nie zmieniaj nazw folderów domyślnych (na przykład [Music]) w folderze głównym.
 - Nie należy przysyłać plików do folderu innego niż następujące foldery.
 - Folder [Music] w pamięci wewnętrznej odtwarzacza
 - Katalogi zarejestrowane w [Importowane foldery] w „Odtwarzacz muzyki”
 - Nie należy odłączać przewodu USB Type-C podczas przysyłania danych (Przewód USB Type-C: wchodzi w skład zestawu).
 - Nie należy formatować pamięci odtwarzacza z poziomu komputera.
- Odtwarzacz może nie wyświetlać poprawnie informacji w przypadku niektórych nagrań muzycznych przy pewnych ustawieniach języka w odtwarzaczu.
- Przesłane nagrania muzyczne mogą być wykorzystywane tylko do użytku prywatnego. W przypadku wykorzystywania nagrań muzycznych do innych celów konieczna jest zgoda właściciela praw autorskich.
- Można zagwarantować prawidłowe współdziałanie z koncentratorami USB tylko wówczas, gdy używany koncentrator USB ma własne zasilanie i posiada autoryzowane logo.
- Gdy odtwarzacz jest podłączony do komputera, należy przestrzegać następujących zasad. W przeciwnym razie odtwarzacz może nie działać poprawnie.
 - Nie włączać komputera.
 - Nie uruchamiać ponownie komputera.
 - Nie wychodzić z trybu uśpienia komputera.
 - Nie wyłączać komputera.

W związku z aktualizacją danych technicznych produktu, treść Przewodnika pomocniczego może ulec zmianie bez powiadomienia. Niniejszy Przewodnik pomocniczy został przetłumaczony z wykorzystaniem tłumaczenia maszynowego.

Powiązany temat

- [Przygotowywanie nagrań muzycznych](#)
- [Kupowanie nagrań audio z dźwiękiem wysokiej rozdzielczości za pomocą komputera](#)
- [Przesyłanie plików z komputera Windows za pomocą programu Music Center for PC](#)
- [Odtwarzanie muzyki](#)
- [Struktura katalogów do zaimportowania do „Odtwarzacz muzyki”](#)
- [Rejestrowanie lub wyrejestrowywanie folderów do zaimportowania w „Odtwarzacz muzyki”](#)
- [Obsługiwane formaty](#)

5-042-673-61(3) Copyright 2022 Sony Corporation

Importowanie plików z aplikacji „Odtwarzacz muzyki” do programu Music Center for PC

Uwaga

- Sprawdź, czy oprogramowanie Music Center for PC jest w wersji 2.5 lub nowszej. W przypadku starszych wersji, oprogramowanie Music Center for PC nie rozpoznaje opisywanego odtwarzacza.
- W przypadku podłączenia odtwarzacza do komputera zasilanego z akumulatora, akumulator komputera będzie się rozładowywał. W przypadku gdy odtwarzacz będzie podłączony do komputera przez dłuższy czas, komputer należy podłączyć do zasilacza.

1 Skorzystaj z komputera z zainstalowanym programem Music Center for PC.

2 Uruchom Music Center for PC.

3 Podłącz odtwarzacz do komputera przez USB.



4 Sprawdź menu [Użyj USB do tych działań] w odtwarzaczu. Wybierz [Przesyłanie plików] i dotknij [OK].

Jeżeli menu [Użyj USB do tych działań] nie pojawi się, można uzyskać do niego dostęp z poziomu aplikacji Ustawienia.

Przesuń ekran [Ekran główny WALKMAN] w górę.

Stuknij opcje menu w następującej kolejności.

⚙️ [Ustawienia] - [Połączone urządzenia] - [USB].

Z prawej strony Music Center for PC pojawi się ekran przesyłania odtwarzacza.

Lista nagrań muzycznych w Music Center for PC pojawi się z lewej strony Music Center for PC.

Aby zaimportować nagrania muzyczne z karty microSD w odtwarzaczu:

Wybierz kartę microSD z menu wyboru urządzenia na ekranie przesyłania.

5 Kliknij [Zarządzaj utworami na urządzeniu], aby wyświetlić listę nagrań muzycznych w aplikacji „Odtwarzacz muzyki”.

6 Wybierz nagrania muzyczne, które chcesz zaimportować do programu Music Center for PC.

7 Kliknij prawym przyciskiem myszy nagranie muzyczne, aby wybrać [Importuj na komputer].

Aby uzyskać szczegółowe informacje na temat tej czynności, zobacz [Sposób użycia] w witrynach pomocy technicznej Music Center for PC. (<https://www.sony.net/smc4pc/>)

Uwaga

- Nie należy odłączać przewodu USB Type-C podczas przesyłania danych (Przewód USB Type-C: wchodzi w skład zestawu). W przeciwnym wypadku dane mogą zostać uszkodzone.
- Zaimportowane nagrania muzyczne mogą być wykorzystywane tylko do użytku prywatnego. W przypadku wykorzystywania nagrań muzycznych do innych celów konieczna jest zgoda właściciela praw autorskich.
- Można zagwarantować prawidłowe współdziałanie z koncentratorem USB tylko wówczas, gdy używany koncentrator USB ma własne zasilanie i posiada autoryzowane logo.
- Gdy odtwarzacz jest podłączony do komputera, należy przestrzegać następujących zasad. W przeciwnym razie odtwarzacz może nie działać poprawnie.
 - Nie włączać komputera.
 - Nie uruchamiać ponownie komputera.
 - Nie wychodzić z trybu uśpienia komputera.
 - Nie wyłączać komputera.

W związku z aktualizacją danych technicznych produktu, treść Przewodnika pomocniczego może ulec zmianie bez powiadomienia. Niniejszy Przewodnik pomocniczy został przetłumaczony z wykorzystaniem tłumaczenia maszynowego.

Powiązany temat

- [Instalowanie programu Music Center for PC \(Windows\)](#)
- [Odtwarzanie muzyki](#)
- [Obsługiwane formaty](#)

5-042-673-61(3) Copyright 2022 Sony Corporation

Przesyłanie nagrań przy użyciu komputera z systemem Mac

Do przesyłania nagrań muzycznych zapisanych na komputerze z systemem Mac do odtwarzacza konieczne jest zainstalowanie dodatkowego oprogramowania. Przykładem dodatkowego oprogramowania jest Android File Transfer. Poniżej podano instrukcje użytkowania programu Android File Transfer.

1 Zainstaluj Android File Transfer.

Aby pobrać pliki, wejdź na poniższy adres URL. Następnie zainstaluj oprogramowanie, postępując zgodnie z instrukcjami na stronie internetowej.

<https://www.android.com/filetransfer/>

2 Podłącz odtwarzacz do komputera przez USB.

3 Sprawdź menu [Użyj USB do tych działań] w odtwarzaczu. Wybierz [Przesyłanie plików] i dotknij [OK].

Jeżeli menu [Użyj USB do tych działań] nie pojawi się, można uzyskać do niego dostęp z poziomu aplikacji Ustawienia.

Przesuń ekran [Ekran główny WALKMAN] w górę.

Stuknij opcje menu w następującej kolejności.

⚙️ [Ustawienia] - [Połączone urządzenia] - [USB].

4 Prześlij wybrane pliki.

Na komputerze z systemem Mac wybierz odpowiednie pliki lub foldery za pomocą aplikacji Finder (1). Pliki lub foldery należy przeciągać i upuszczać do folderu [Music] w odtwarzaczu (2).



Wskazówka

- Można także przenosić pliki muzyczne do folderów zarejestrowanych w [Importowane foldery] w „Odtwarzacz muzyki”.

Uwaga

- Nagrania muzyczne można przysyłać do odtwarzacza z poziomu aplikacji Android File Transfer. Jednakże firma Sony nie gwarantuje pełnej funkcjonalności.
- Aplikacja Android File Transfer może przestać być dostępna ze względu na przyszłe aktualizacje systemu macOS lub aplikacji Android File Transfer.

W związku z aktualizacją danych technicznych produktu, treść Przewodnika pomocniczego może ulec zmianie bez powiadomienia.
Niniejszy Przewodnik pomocniczy został przetłumaczony z wykorzystaniem tłumaczenia maszynowego.

Powiązany temat

- [Przygotowywanie nagrań muzycznych](#)
- [Obsługiwane formaty](#)

5-042-673-61(3) Copyright 2022 Sony Corporation

Dodawanie tekstu utworu z poziomu komputera

Możesz wprowadzić tekst utworu do pliku tekstowego (plik LRC). Prześlij zarówno plik tekstowy (plik LRC) jak i plik muzyczny do odtwarzacza.

Tworzenie tekstu w pliku tekstowym (plik LRC)

1. Otwórz [Notatnik] w Akcesoriach systemu Windows.
2. Wprowadź tekst utworu w programie [Notatnik].
3. Odtwórz utwór i podaj czas wyświetlania każdego wiersza tekstu.

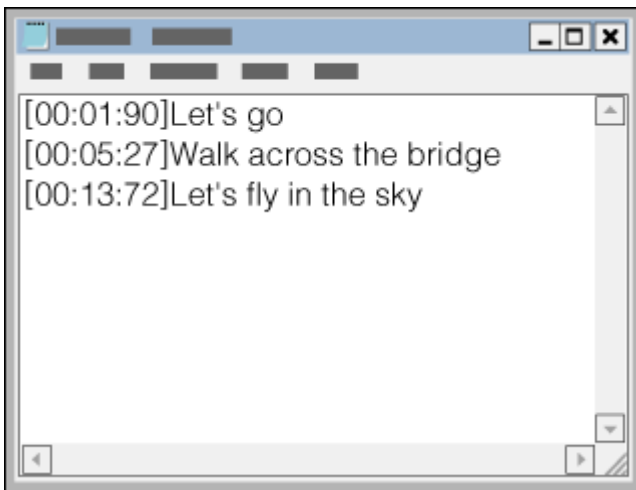

- Informacje o czasie można wprowadzić po lewej stronie każdego wiersza tekstu w następującym formacie.
Minuty: sekundy: setne sekundy (*1)
- Informacje o czasie należy wprowadzać w kolejności chronologicznej.
- Sekundy i setne sekundy można rozdzielać kropką zamiast dwukropkiem.

*1 Można pominąć wartości setnych sekundy.

4. Zapisz plik.
 - Wybierz [UTF-8] jako sposób kodowania znaków.
 - Ustaw taką samą nazwę pliku, jak nazwa pliku muzycznego.
 - Ustaw [.lrc] jako rozszerzenie.
 - Maksymalny rozmiar pliku wynosi 512 KB.
 - Jeśli dany wiersz nie mieści się na ekranie, zostanie zawinięty.
 - Liczba wierszy tekstu, które można wyświetlić jednocześnie, zależy od modelu.
 - Rozpoznawane są wszystkie znaki łamania wiersza CR, CRLF i LF.
 - Puste wiersze tekstu zostaną pominięte.
5. Podłącz odtwarzacz do komputera przez USB.
6. Otwórz [Eksplorator plików], a następnie wybierz folder [WALKMAN].
7. Utwórz nowy folder w folderze [Music] w pozycji [Wewnętrzna pamięć współdzielona]. Następnie przeciągnij i upuść zarówno plik muzyczny jak i plik LRC do nowego folderu, aby je przesłać.
Można również przysyłać pliki muzyczne na kartę microSD.

Wybierz folder o nazwie karty microSD zamiast folderu [Wewnętrzna pamięć współdzielona].

Wskazówka

- Możesz także przenieść pliki do folderów zarejestrowanych w [Importowane foldery] w „Odtwarzacz muzyki”.
- Wskazane jest stosowanie następującej liczby znaków w przypadku wyświetlania tekstu utworów w aplikacji „Odtwarzacz muzyki”.
 - Znaki jednobajtowe (na przykład znaki alfanumeryczne): 40 znaków w wierszu.
 - Znaki 2-bajtowe (na przykład znaki języka chińskiego): 20 znaków w wierszu.
- Zapisz pliki LRC w tym samym folderze, co pliki muzyczne. Pliki LRC zostaną przeniesione do odtwarzacza razem z przesyłanymi plikami muzycznymi.
- Na komputerze Mac tekst można tworzyć za pomocą programu „TextEdit” i innych edytorów tekstu. Postępuj zgodnie z procedurą opisaną powyżej, aby wprowadzić tekst lub znaczniki czasowe przy ustawieniu „Zwykły tekst”.

Uwagi dotyczące praw autorskich

W przypadku tworzenia plików LRC przy użyciu materiałów chronionych prawem autorskim, pliki LRC są ograniczone do użytku domowego. Aby móc korzystać z plików LRC do innych celów, wymagana jest zgoda właściciela praw autorskich.

W związku z aktualizacją danych technicznych produktu, treść Przewodnika pomocniczego może ulec zmianie bez powiadomienia. Niniejszy Przewodnik pomocniczy został przetłumaczony z wykorzystaniem tłumaczenia maszynowego.

Powiązany temat

- [Uzyskiwanie tekstu utworu](#)
- [Wyświetlanie tekstu utworów](#)

Digital Media Player
NW-A306

Uwagi dotyczące przesyłania nagrań z komputera

Pliki muzyczne można przeciągać do właściwego folderu i upuszczać w sposób przedstawiony na poniższym rysunku. Odtwarzacz może odtwarzać pliki muzyczne zapisane w folderach na poziomie od pierwszego do ósmego w strukturze drzewa.

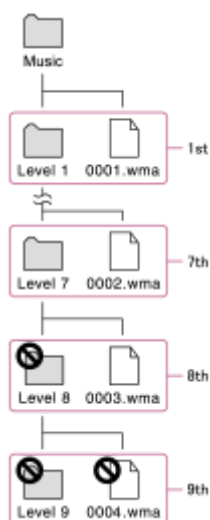

Wskazówka

- Nagrania wideo można przesyłać do folderu [Music]. W przypadku nagrań wideo „Odtwarzacz muzyki” może odtwarzać tylko dźwięk.

Uwaga

- „Odtwarzacz muzyki” nie może rozpoznać folderów na ósmym poziomie struktury folderu.
- Nie zmieniać następujących domyślnych nazw folderów. W przeciwnym razie „Odtwarzacz muzyki” nie rozpozna folderów.
 - Music

W związku z aktualizacją danych technicznych produktu, treść Przewodnika pomocniczego może ulec zmianie bez powiadomienia. Niniejszy Przewodnik pomocniczy został przetłumaczony z wykorzystaniem tłumaczenia maszynowego.

Powiązany temat

- [Struktura katalogów do zaimportowania do „Odtwarzacz muzyki”](#)

Podłączanie odtwarzacza do sieci Wi-Fi

Aby korzystać z poniższych funkcji, należy podłączyć odtwarzacz do sieci Wi-Fi.

- Usługi transmisji strumieniowej
- Pobieranie muzyki

1 Przesuń ekran [Ekran główny WALKMAN] w górę.

2 Stuknij opcje menu w następującej kolejności. [Ustawienia] - [Sieć i internet] - [Internet].

W przypadku niektórych wersji oprogramowania systemowego odtwarzacza, wyświetlane informacje mogą się różnić od podanych w niniejszym Przewodniku pomocniczym. W takim przypadku należy postępować zgodnie z instrukcjami wyświetlanymi na ekranie odtwarzacza.

3 Dotknij żądanej sieci na liście.

4 Wprowadź hasło i dotknij [POŁĄCZ].

[Połączony] pojawi się pod nazwą sieci, gdy odtwarzacz ustanowi połączenie.

Film instruktażowy

W przypadku poniższych operacji jest dostępny film instruktażowy.

- Konfiguracja połączenia Wi-Fi.

Skorzystaj z następującego łącza.

https://rd1.sony.net/help/dmp/mov0010/h_zz/

Włączanie lub wyłączanie funkcji Wi-Fi

Przesuń ekran [Ekran główny WALKMAN] w górę.

Stuknij opcje menu w następującej kolejności.

 [Ustawienia] - [Sieć i internet].

Dotknij przełącznika Wi-Fi, aby włączyć lub wyłączyć tę funkcję.

Wskazówka

- Funkcję Wi-Fi można także włączyć lub wyłączyć z poziomu panelu szybkich ustawień. Na ekranie [Ekran główny WALKMAN] przesuń w dół na pasku stanu. Następnie dotknij ikony Wi-Fi w panelu szybkich ustawień.
- Informację o nazwie sieci zawiera:
 - Router Wi-Fi
 - Instrukcja obsługi routera Wi-Fi
 - Umowa na dostarczanie usług w przypadku sieci Wi-Fi

Poniższe pojęcia mogą również odnosić się do nazwy sieci.

- Identyfikator SSID
- SSID

- ESSID
- Nazwa punktu dostępowego (APN)
- Informację o hasle sieciowym zawiera:
 - Router Wi-Fi
 - Instrukcja obsługi routera Wi-Fi
 - Umowa na dostarczanie usług w przypadku sieci Wi-Fi

Poniższe pojęcia mogą również odnosić się do hasła sieciowego.

- Klucz szyfrowania
- KLUCZ
- Klucz WEP
- Klucz zabezpieczający
- Kod dostępu
- Klucz sieciowy

Uwaga

- W przypadku hasła sieciowego (klucza szyfrowania itp.) rozróżniana jest wielkość liter. Należy koniecznie uważać, aby wprowadzić prawidłowe wielkie litery i małe litery.
- Przykłady znaków, które można łatwo pomylić:
 - „l (wielka litera l)” oraz „l (mała litera L)”
 - „0 (cyfra 0)” i „O (wielka litera O)”
 - „d (mała litera D)” i „b (mała litera B)”
 - „9 (cyfra 9)” i „q (mała litera Q)”

W związku z aktualizacją danych technicznych produktu, treść Przewodnika pomocniczego może ulec zmianie bez powiadomienia. Niniejszy Przewodnik pomocniczy został przetłumaczony z wykorzystaniem tłumaczenia maszynowego.

Powiązany temat

- [Uwagi dotyczące bezpieczeństwa podczas łączenia się z Internetem](#)
- [Kupowanie nagrań muzycznych z internetowych serwisów muzycznych za pomocą odtwarzacza](#)

Konfiguracja konta Google

Konto Google pozwala korzystać z usług świadczonych przez Google. Na odtwarzaczu można zarejestrować kilka kont. Istnieje również możliwość zarejestrowania istniejącego konta Google, na przykład konta używanego na komputerze. Nowe konto Google można utworzyć bezpłatnie. Posiadanie konta Google umożliwi korzystanie z następujących usług:

- Instalowanie aplikacji z Google Play.
- Korzystanie z aplikacji, np. poczty e-mail i kalendarza.

1 Włącz funkcję Wi-Fi, aby podłączyć odtwarzacz do Internetu.

2 Przesuń ekran [Ekran główny WALKMAN] w górę.

3 Dotknij  [Ustawienia].

4 Otwórz menu kont i dodaj konto.

Postępuj zgodnie z instrukcjami wyświetlanymi na ekranie, aby zakończyć ustawianie.

Uwaga

- Przed wykonaniem poniższych czynności należy upewnić się, że odtwarzacz jest podłączony do Internetu przez sieć Wi-Fi.
 - Konfiguracja konta Google.
 - Logowanie do konta Google.

W związku z aktualizacją danych technicznych produktu, treść Przewodnika pomocniczego może ulec zmianie bez powiadomienia. Niniejszy Przewodnik pomocniczy został przetłumaczony z wykorzystaniem tłumaczenia maszynowego.

Powiązany temat

- [Podłączanie odtwarzacza do sieci Wi-Fi](#)

Kupowanie nagrań muzycznych z internetowych serwisów muzycznych za pomocą odtwarzacza

Po podłączeniu odtwarzacza do sieci Wi-Fi można kupować nagrania muzyczne z internetowych serwisów muzycznych. Konieczne jest wcześniejsze zainstalowanie aplikacji internetowego serwisu muzycznego. Zapoznaj się z instrukcją obsługi w przypadku dostawcy, z którego usług korzystasz. Każdy dostawca usług ma różne procedury pobierania, zgodne formaty plików i formy płatności. Należy zauważyć, że dostawca może zawiesić lub zakończyć świadczenie usługi bez powiadomienia.

- 1 Włącz funkcję Wi-Fi, aby podłączyć odtwarzacz do Internetu.**
- 2 Przesuń ekran [Ekran główny WALKMAN] w górę, a następnie stuknij  (Google Play).**
- 3 Wyszukaj wybraną aplikację.**
- 4 Zainstaluj aplikację, postępując zgodnie z instrukcjami wyświetlanymi na ekranie.**
- 5 Uruchom aplikację.**

Jeśli to konieczne, postępuj zgodnie z instrukcjami usługodawcy, aby zarejestrować konto, wybierz metodę płatności itd.
- 6 Kup nagranie muzyczne.**
- 7 Na ekranie biblioteki w aplikacji „Odtwarzacz muzyki” dotknij  (Zaktualizuj bazę danych).**

Uwaga

- Miejsce docelowe dla pobieranej muzyki zależy od internetowego serwisu muzycznego. Jeśli zawartość nie znajduje się w jednym z następujących folderów, nie będzie ona wyświetlana w bibliotece „Odtwarzacz muzyki”.
 - Folder [Music] lub folder [Download] w pamięci wewnętrznej odtwarzacza
 - Folder [Music] na karcie microSD
 - Foldery zarejestrowane w [Importowane foldery] w „Odtwarzacz muzyki”

W takim wypadku zastosuj jedną z następujących metod, a następnie zaktualizuj bazę danych.

- Za pomocą aplikacji [Pliki] przenieś treść do jednego z podanych wyżej folderów.
- Zarejestruj folder zawierający żądane treści w folderze [Importowane foldery] w „Odtwarzacz muzyki”.

Powiązany temat

- [Podłączanie odtwarzacza do sieci Wi-Fi](#)
- [Ekran biblioteki w aplikacji „Odtwarzacz muzyki”](#)
- [Rejestrowanie lub wyrejestrowywanie folderów do zaimportowania w „Odtwarzacz muzyki”](#)

5-042-673-61(3) Copyright 2022 Sony Corporation

Kupowanie nagrań z dźwiękiem wysokiej rozdzielczości za pomocą odtwarzacza

Termin „nagrania audio z dźwiękiem wysokiej rozdzielczości” odnosi się do nagrań audio w formacie zapewniającym wyższą jakość dźwięku niż standard CD. Aby zakupić nagranie z dźwiękiem wysokiej rozdzielczości, podłącz odtwarzacz do Internetu i wejdź na internetowy serwis muzyczny, który oferuje nagrania z dźwiękiem wysokiej rozdzielczości.

Dostępne usługi zależą od kraju lub regionu. Zapoznaj się z instrukcją obsługi w przypadku dostawcy, z którego usług korzystasz. Każdy dostawca usług ma różne procedury pobierania, zgodne formaty plików i formy płatności. Należy zauważyć, że dostawca może zawiesić lub zakończyć świadczenie usługi bez powiadomienia.

Wskazówka

- Nagranie z dźwiękiem wysokiej rozdzielczości jest oznaczone ikoną () w aplikacji „Odtwarzacz muzyki”.

W związku z aktualizacją danych technicznych produktu, treść Przewodnika pomocniczego może ulec zmianie bez powiadomienia. Niniejszy Przewodnik pomocniczy został przetłumaczony z wykorzystaniem tłumaczenia maszynowego.

Powiązany temat



- [Podłączanie odtwarzacza do sieci Wi-Fi](#)

Instalowanie aplikacji w celu korzystania z internetowych serwisów muzycznych

Uzyskaj dostęp do Google Play i zainstaluj aplikacje muzyczne na odtwarzaczu. Odtwarzacz zapewnia możliwość strumieniowego przesyłania muzyki.

- 1 **Włącz funkcję Wi-Fi, aby podłączyć odtwarzacz do Internetu.**
- 2 **Przesuń ekran [Ekran główny WALKMAN] w górę, a następnie stuknij  (Google Play).**
- 3 **Wyszukaj wybraną aplikację.**
- 4 **Zainstaluj aplikację, postępując zgodnie z instrukcjami wyświetlanymi na ekranie.**

Wskazówka

- Do korzystania z usługi potrzebne jest konto Google Google Play.
- Szczegóły na temat używania aplikacji można znaleźć w informacjach dotyczących poszczególnych aplikacji.
- W momencie zakupu w odtwarzaczu są zainstalowane następujące aplikacje.
 -  [YouTube]
 -  [YouTube Music]

W związku z aktualizacją danych technicznych produktu, treść Przewodnika pomocniczego może ulec zmianie bez powiadomienia. Niniejszy Przewodnik pomocniczy został przetłumaczony z wykorzystaniem tłumaczenia maszynowego.

Powiązany temat

- [Podłączanie odtwarzacza do sieci Wi-Fi](#)
- [Konfiguracja konta Google](#)

Korzystanie z usługi 360 Reality Audio

Personalizację 360 Reality Audio można przeprowadzić, używając odtwarzacza oraz smartfona z aparatem.

- 1 **Włącz funkcję Wi-Fi, aby podłączyć odtwarzacz do Internetu.**
- 2 **Na ekranie [Ekran główny WALKMAN] stuknij  [Sony | Headphones Connect].**
- 3 **Zainstaluj aplikację Sony | Headphones Connect, postępując zgodnie z instrukcjami wyświetlanymi na ekranie.**
- 4 **Uruchom aplikację Sony | Headphones Connect.**
- 5 **Zarejestruj słuchawki.**
- 6 **Postępując zgodnie z instrukcjami wyświetlanymi na ekranie, skonfiguruj dane do personalizacji.**

Wskazówka

- Do korzystania z usługi potrzebne jest konto Google Google Play.
- Szczegóły na temat używania aplikacji można znaleźć w informacjach dotyczących poszczególnych aplikacji.

Uwaga

- Konieczne jest zaktualizowanie aplikacji Sony | Headphones Connect i oprogramowania systemowego odtwarzacza do najnowszej wersji.
- Wymaga subskrypcji w muzycznym serwisie streamingowym, co może się wiązać z opłatami subskrypcyjnymi. Niektóre usługi mogą być niedostępne w konkretnych krajach/regionach.
- Personalizacja 360 Reality Audio działa tylko wtedy, gdy używane są zgodne słuchawki.
- Szczegółowe informacje na temat 360 Reality Audio można znaleźć pod następującym adresem:
<https://www.sony.net/360RA/>

W związku z aktualizacją danych technicznych produktu, treść Przewodnika pomocniczego może ulec zmianie bez powiadomienia. Niniejszy Przewodnik pomocniczy został przetłumaczony z wykorzystaniem tłumaczenia maszynowego.

Powiązany temat

- [Podłączanie odtwarzacza do sieci Wi-Fi](#)
- [Aktualizacja oprogramowania systemowego](#)

Uwagi dotyczące połączeń Wi-Fi

- Lokalne przepisy mogą ograniczać używanie urządzeń Wi-Fi w niektórych krajach lub regionach.
- Urządzenia Wi-Fi pracują w paśmie 2,4 GHz i 5 GHz. Różne urządzenia korzystają z tych pasm. W urządzeniach Wi-Fi wykorzystywane są technologie, które minimalizują zakłócenia radiowe pochodzące od innych urządzeń pracujących w tym samym paśmie. Zakłócenia radiowe mogą jednak powodować następujące efekty.
 - Obniżenie szybkości transmisji danych
 - Mniejszy zasięg łączności
 - Problemy w komunikacji
- Po włączeniu zarówno funkcji Wi-Fi jak i funkcji Bluetooth w odtwarzaczu, szybkość transmisji danych może ulec zmniejszeniu lub mogą wystąpić inne problemy.
- Aby móc korzystać z komunikacji Wi-Fi na zewnątrz budynku, może być konieczne zawarcie umowy z dostawcą usług Wi-Fi.
- Prędkość transferu danych i zasięg komunikacji mogą zależeć od poniższych warunków.
 - Odległość między urządzeniami
 - Przeszkody pomiędzy urządzeniami
 - Konfiguracja urządzenia
 - Parametry sygnału
 - Otoczenie (materiał ścian itp.)
 - Używane oprogramowanie
- Może dochodzić do zrywania łączności w zależności od parametrów sygnału.
- Szybkość transmisji danych to teoretycznie wartość maksymalna. Nie oddaje ona rzeczywistej szybkości transmisji danych.
- Urządzenia Wi-Fi pracują w paśmie częstotliwości 2,4 GHz i 5 GHz. Urządzenia pracujące w różnych pasmach częstotliwości nie mogą się ze sobą komunikować.
- Przy niskiej szybkości przesyłania danych można próbować ją zwiększyć, zmieniając kanał sieci bezprzewodowej w punkcie dostępowym.
- Antena Wi-Fi jest wbudowana w odtwarzacz. W przypadku zasłonięcia anteny rękoma lub innymi przedmiotami, połączenie Wi-Fi może ulec pogorszeniu.

W związku z aktualizacją danych technicznych produktu, treść Przewodnika pomocniczego może ulec zmianie bez powiadomienia. Niniejszy Przewodnik pomocniczy został przetłumaczony z wykorzystaniem tłumaczenia maszynowego.

Powiązany temat

- [Elementy i przyciski](#)

Uwagi dotyczące bezpieczeństwa podczas łączenia się z Internetem

Gdy odtwarzacz jest połączony z Internetem, pamiętaj aby połączyć się przez router (*1) z odpowiednimi ustawieniami zabezpieczeń.

W przypadku problemów z bezpieczeństwem odtwarzacz może zostać narażony na atak szkodliwego oprogramowania przez Internet itp. Informacje dotyczące użytkownika i zasoby cyfrowe mogą być narażone na zagrożenia, takie jak pozyskanie i sfałszowanie danych. Oprócz tego odtwarzacz może także bezwiednie uszkodzić inne usługi sieciowe.

*1 Router to urządzenie przekaźnikowe pomiędzy linią internetową i lokalną siecią. Są następujące typy.

- Router przewodowy
- Modem ADSL z funkcją routera
- Urządzenie końcowe sieci optycznej (ONU) z funkcją routera
- Punkt dostępu Wi-Fi z funkcją routera
- Urządzenie gniazdka ściennego z linią sieciową (*2)

*2 W przypadku wątpliwości co do tego, czy urządzenie gniazdka ściennego z linią sieciową posiada funkcję routera, należy skontaktować się z zarządcą budynków mieszkalnych lub z dostawcą Internetu.

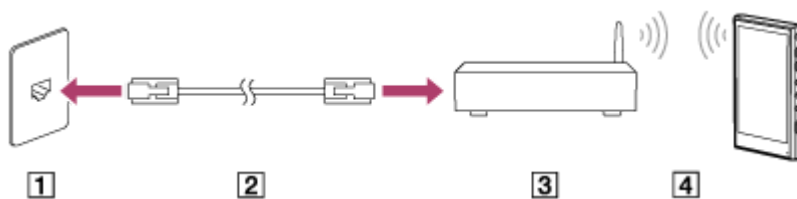

- 1 Gniazdo LAN w ścianie
- 2 Kabel LAN
- 3 Router
- 4 Bezprzewodowa sieć LAN

W związku z aktualizacją danych technicznych produktu, treść Przewodnika pomocniczego może ulec zmianie bez powiadomienia. Niniejszy Przewodnik pomocniczy został przetłumaczony z wykorzystaniem tłumaczenia maszynowego.

Digital Media Player
NW-A306

Odtwarzanie muzyki

Aby odtwarzać utwory, należy najpierw wybrać kategorię.

Trzeba wcześniej przygotować nagrania muzyczne. Nagrania muzyczne można zakupić w internetowych serwisach muzycznych. Można także przysyłać nagrania muzyczne z komputera do odtwarzacza.

Na komputerze z systemem Windows

- Do przenoszenia nagrań do odtwarzacza należy używać programu Music Center for PC.
- Przeciągnij i upuść nagrania z poziomu Eksploratora Windows.

Na komputerze z systemem Mac

- Do przesyłania treści do odtwarzacza używaj oprogramowania typu Android File Transfer.

1 Na ekranie [Ekran główny WALKMAN] stuknij  [Odtwarzacz muzyki], aby wyświetlić ekran biblioteki.

2 Dotknij wybranej kategorii (**1**).

Można przesuwając ekran w lewo lub prawo, aby przewijać strony. Liczba punktów reprezentuje liczbę dostępnych stron (**2**).

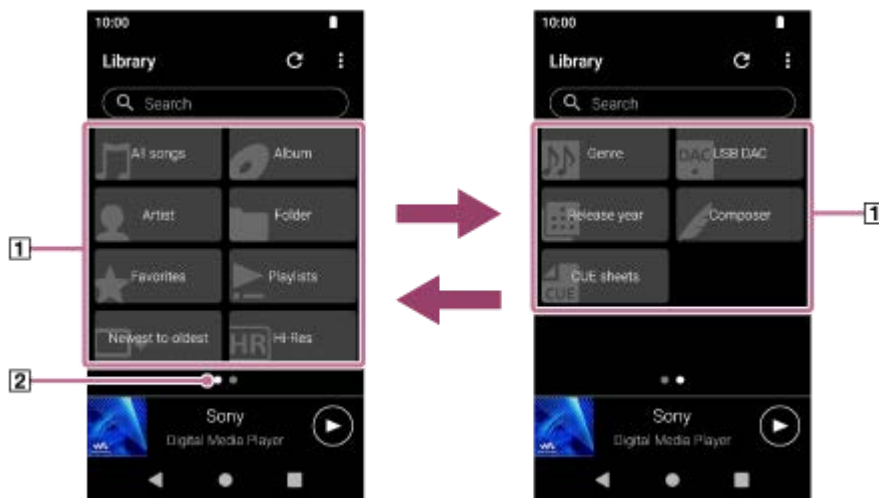

3 Wybieraj podkategorie, aż zostanie wyświetlona lista utworów, a następnie wybierz właściwy utwór.

Rozpocznie się odtwarzanie.

Aby odtworzyć ścieżki w żądanej kolejności

Kolejność utworów odtwarzanych przez odtwarzacz można sprawdzić na ekranie kolejki odtwarzania. Kolejkę odtwarzania można z łatwością edytować, zmieniając kolejność utworów, usuwając utwory lub dodając utwory albo elementy.

• Zmiana kolejności utworów w kolejce odtwarzania:

Na ekranie kolejki odtwarzania stuknij elementy menu w następującej kolejności.

 (Opcje) - [Edytuj kolejn. utw.].

Przeciągnij i upuść ikony zmiany kolejności z lewej strony ścieżek, aż znajdą się w żądanej kolejności.

- **Usuwanie utworu z kolejki odtwarzania:**

Na ekranie kolejki odtwarzania stuknij  (Menu kontekstowe) z prawej strony utworu, stuknij [Usuń z tej listy].

- **Dodawanie utworu do kolejki odtwarzania:**

Na ekranie biblioteki lub na ekranie ulubionych stuknij  (Menu kontekstowe) z prawej strony pozycji, a następnie stuknij jedną z następujących pozycji.

- [Odtwórz następny]
Wybierz ten element, aby dodać wybraną ścieżkę lub wszystkie ścieżki z wybranej pozycji do pozycji, po bieżącej ścieżce w kolejce odtwarzania.
- [Dodaj na koniec Kolejki odtwarzania]
Wybierz ten element, aby dodać wybraną ścieżkę lub wszystkie ścieżki w wybranej pozycji do końca kolejki odtwarzania.
- [Wyczyść Kolejkę odtwarzania i dodaj]
Wybierz ten element, aby usunąć bieżącą kolejkę odtwarzania i nowo dodać wybraną ścieżkę lub wszystkie ścieżki w wybranej pozycji do kolejki odtwarzania.

Przyciski obsługi odtwarzania na odtwarzaczu

- **▶|| (odtworzenie/pauza)**

Naciśnij ten przycisk, aby rozpocząć lub wstrzymać odtwarzanie.

- **◀◀ (poprzedni utwór)**

Naciśnij ten przycisk, aby przejść na początek bieżącego utworu lub poprzedniego utworu. Przytrzymaj wciśnięty ten przycisk, aby przewinąć utwór do tyłu podczas odtwarzania.

- **▶▶ (następny utwór)**

Naciśnij ten przycisk, aby przejść na początek następnego utworu. Przytrzymaj wciśnięty ten przycisk, aby przewinąć utwór do przodu podczas odtwarzania.

Uwaga

- Nagrania zapisane w odtwarzaczu mogą nie być widoczne w bibliotece aplikacji „Odtwarzacz muzyki”. W takim wypadku upewnij się, że plik jest w jednym z następujących folderów.
 - Folder [Music] lub folder [Download] w pamięci wewnętrznej odtwarzacza
 - Folder [Music] na karcie microSD
 - Foldery zarejestrowane w [Importowane foldery] w „Odtwarzacz muzyki”

Następnie stuknij  (Zaktualizuj bazę danych).

Utworki zostaną zarejestrowane w bazie danych aplikacji „Odtwarzacz muzyki”. Następnie utworki pojawią się w bibliotece.

W związku z aktualizacją danych technicznych produktu, treść Przewodnika pomocniczego może ulec zmianie bez powiadomienia. Niniejszy Przewodnik pomocniczy został przetłumaczony z wykorzystaniem tłumaczenia maszynowego.

Powiązany temat

- [Sposób korzystania z różnych ekranów aplikacji „Odtwarzacz muzyki”](#)
- [Ekran biblioteki w aplikacji „Odtwarzacz muzyki”](#)
- [Ekran odtwarzania w aplikacji „Odtwarzacz muzyki”](#)
- [Ekran kolejki odtwarzania w aplikacji „Odtwarzacz muzyki”](#)
- [Przygotowywanie nagrań muzycznych](#)
- [Przesyłanie plików z komputera Windows za pomocą programu Music Center for PC](#)
- [Przesyłanie plików przy użyciu Eksploratora Windows](#)

- Przesyłanie nagrań przy użyciu komputera z systemem Mac
- Metody odtwarzania
- Rejestrowanie lub wyrejestrowywanie folderów do zaimportowania w „Odtwarzacz muzyki”

5-042-673-61(3) Copyright 2022 Sony Corporation

Digital Media Player
NW-A306

Metody odtwarzania



Ta część zawiera instrukcje dotyczące opisanych poniżej operacji.



- Wybieranie trybu odtwarzania.
- Ustawianie zakresu odtwarzania.
- Relacje między trybem odtwarzania i zakresem odtwarzania.



Wybór trybu odtwarzania



1. Na ekranie odtwarzania „Odtwarzacz muzyki” dotknij obszaru ([1] lub [2]), aby wybrać tryb odtwarzania.

-  (Losowo)
-  (Powtarzanie 1 utworu)
-  (Powtarzanie wszystkich)

Gdy  (Losowo) i  (Powtarzanie wszystkich) świecą, „Odtwarzacz muzyki” będzie losowo odtwarzał wszystkie utwory w wybranym zakresie.

Aby powrócić do trybu normalnego odtwarzania, dotknij ikon, aby zarówno  (Losowo) jak i  (Powtarzanie) były przyciemnione.

Wskazówka



- Tryb odtwarzania można również ustawić z poziomu menu opcji. Stuknij opcje menu w następującej kolejności.
 (Opcje) - [Ustawienia].
Następnie wybierz właściwy tryb odtwarzania spośród opcji [Losowo] lub [Powtarzanie].
- Gdy wyświetlana jest lista utworów, możesz rozpocząć odtwarzanie losowe, z wyświetlaną listą utworów jako zakresem odtwarzania, stukając przycisk odtwarzania losowego.

Ustawianie zakresu odtwarzania



1. Stuknij opcje menu w następującej kolejności.
 (Opcje) - [Ustawienia] - [Zakres odtwarzania].
2. Dotknij żądanego zakresu odtwarzania.

Relacje między trybem odtwarzania i zakresem odtwarzania.

Gdy ustawisz [Zakres odtwarzania] na [Cały zakres]

-  (Losowo)
Wszystkie utwory są odtwarzane w kolejności losowej.
Aby losowo odtwarzać wszystkie utwory w aplikacji „Odtwarzacz muzyki”, wybierz opcję [Wszystkie utwory] na ekranie biblioteki.
W przypadku wybrania utworu w pozycji [Album] na ekranie biblioteki, „Odtwarzacz muzyki” będzie losowo odtwarzał wszystkie utwory z wybranego albumu. Gdy „Odtwarzacz muzyki” zakończy odtwarzanie wszystkich utworów w albumie, rozpocznie się odtwarzanie następnego albumu. Następnie „Odtwarzacz muzyki” będzie losowo odtwarzał wszystkie utwory w tym albumie.
- **Powtarzanie wyłączone**
Wszystkie utwory są odtwarzane po kolei.
-  (Powtarzanie wszystkich)
Wszystkie utwory są odtwarzane wielokrotnie.
Aby powtarzać wszystkie utwory w aplikacji „Odtwarzacz muzyki”, wybierz opcję [Wszystkie utwory] na ekranie biblioteki.
-  (Powtarzanie 1 utworu)
Bieżący utwór jest odtwarzany wielokrotnie.

Gdy ustawisz [Zakres odtwarzania] na [Wybrany zakres]

-  (Losowo)
Utwory w wybranym zakresie są odtwarzane w kolejności losowej. (*1)
- **Powtarzanie wyłączone**
Utwory w wybranym zakresie są odtwarzane po kolei. (*1)
-  (Powtarzanie wszystkich)
Utwory w wybranym zakresie są odtwarzane wielokrotnie. (*1)
-  (Powtarzanie 1 utworu)
Bieżący utwór jest odtwarzany wielokrotnie.

*1 „Wybrany zakres” oznacza na przykład jeden album lub jednego wykonawcę.

Uwaga

- Po wybraniu utworu z listy odtwarzania lub z Ulubionych, „Odtwarzacz muzyki” odtwarza utwory tylko z wybranego elementu. Utwory z innych elementów nie będą odtwarzane, nawet wówczas, gdy w pozycji [Zakres odtwarzania] ustawiono [Cały zakres].
- Gdy wyszukujesz według słowa kluczowego na ekranie biblioteki i wybierasz utwór z wyników wyszukiwania, „Odtwarzacz muzyki” odtwarza tylko wybrany utwór. Inne utwory w wynikach wyszukiwania nie będą odtwarzane, nawet jeśli [Zakres odtwarzania] został ustawiony na [Cały zakres].

W związku z aktualizacją danych technicznych produktu, treść Przewodnika pomocniczego może ulec zmianie bez powiadomienia.
Niniejszy Przewodnik pomocniczy został przetłumaczony z wykorzystaniem tłumaczenia maszynowego.

Powiązany temat

- [Sposób korzystania z różnych ekranów aplikacji „Odtwarzacz muzyki”](#)

- Ekran odtwarzania w aplikacji „Odtwarzacz muzyki”
- Odtwarzanie muzyki

5-042-673-61(3) Copyright 2022 Sony Corporation

Digital Media Player
NW-A306

Uzyskiwanie tekstu utworu

Aby wyświetlać teksty utworów w aplikacji „Odtwarzacz muzyki”, konieczne jest przesłanie pliku z tekstem (plik LRC) wraz z plikiem utworu do odtwarzacza.

Teksty utworów można uzyskać w następujący sposób.

- Uzyskanie tekstów za pośrednictwem Internetu, a następnie utworzenie pliku tekstowego (plik LRC).
- Wprowadzanie tekstu utworu w pliku tekstowym (plik LRC) samodzielnie.

Szczegółowe informacje dotyczące plików LRC zawiera odpowiednie zagadnienie w sekcji [Powiązany temat].

Uwaga

- Teksty utworów mogą być wykorzystywane tylko do użytku prywatnego. W przypadku wykorzystywania tekstów do innych celów konieczna jest zgoda właściciela praw autorskich.

W związku z aktualizacją danych technicznych produktu, treść Przewodnika pomocniczego może ulec zmianie bez powiadomienia. Niniejszy Przewodnik pomocniczy został przetłumaczony z wykorzystaniem tłumaczenia maszynowego.

Powiązany temat

- [Wyświetlanie tekstu utworów](#)
- [Dodawanie tekstu utworu z poziomu komputera](#)

Wyświetlanie tekstu utworów

Prześlij utwory wraz z tekstem do odtwarzacza. Następnie ustaw „Odtwarzacz muzyki”, aby wyświetlał teksty piosenek.

- 1 Na ekranie odtwarzania w aplikacji „Odtwarzacz muzyki” dotknij w następującej kolejności elementów menu.
 (Opcje) - [Wyświetlaj tekst].

W związku z aktualizacją danych technicznych produktu, treść Przewodnika pomocniczego może ulec zmianie bez powiadomienia. Niniejszy Przewodnik pomocniczy został przetłumaczony z wykorzystaniem tłumaczenia maszynowego.

Powiązany temat

- [Uzyskiwanie tekstu utworu](#)
- [Dodawanie tekstu utworu z poziomu komputera](#)



Zarządzanie listami odtwarzania w „Odtwarzacz muzyki”

Możesz gromadzić utwory i zapisywać je jako listę odtwarzania w „Odtwarzacz muzyki”.
Ta część zawiera instrukcje dotyczące opisanych poniżej operacji.

- Tworzenie listy odtwarzania w „Odtwarzacz muzyki”.
- Słuchanie listy odtwarzania w „Odtwarzacz muzyki”.
- Edycja listy odtwarzania w „Odtwarzacz muzyki”.
- Usuwanie listy odtwarzania w „Odtwarzacz muzyki” programie .

Tworzenie listy odtwarzania w „Odtwarzacz muzyki”

W pamięci odtwarzacza można zapisywać listy odtwarzania.

1. Na ekranie biblioteki w aplikacji „Odtwarzacz muzyki” dotknij [Listy odtwarzania].
2. Stuknij opcje menu w następującej kolejności.
 (Opcje) - [Utwórz nową listę odtwarzania].
3. Wprowadź nazwę listy odtwarzania, a następnie stuknij [OK].
4. Dodaj utwory do listy odtwarzania.
 - Wykonaj jedną z następujących czynności.
 - **W trakcie odtwarzania przez „Odtwarzacz muzyki” utworu lub pauzy w jego odtwarzaniu:**
Na ekranie odtwarzania dotknij w następującej kolejności opcji menu.
 (Opcje) - [Dodaj do listy odtwarzania].
Stuknij nazwę utworzonej listy odtwarzania.
 - **Gdy wyświetlana jest lista (utwory, albumy, kolejki odtwarzania, itp.):**
Stuknij z prawej strony elementu  (Menu kontekstowe), stuknij [Dodaj do listy odtwarzania], a następnie stuknij nazwę utworzonej listy.

Wskazówka

- Możesz zmienić nazwę listy odtwarzania. Na ekranie biblioteki stuknij  (Menu kontekstowe) z prawej strony listy odtwarzania, stuknij [Zmień nazwę listy odtwarzania], a następnie wprowadź nazwę listy odtwarzania.

Słuchanie listy odtwarzania w „Odtwarzacz muzyki”

1. Na ekranie biblioteki w „Odtwarzacz muzyki” stuknij [Listy odtwarzania], aby wyświetlić listy odtwarzania.
2. Stuknij żądaną listę odtwarzania.
3. Stuknij żądany utwór.

Wskazówka

- Możesz także słuchać list odtwarzania, które zostały dodane do Ulubionych na ekranie ulubionych.
Na ekranie ulubionych wybierz kartę listy odtwarzania, a następnie stuknij odpowiednią listę odtwarzania.

Edycja listy odtwarzania w „Odtwarzacz muzyki”

1. Na ekranie biblioteki w „Odtwarzacz muzyki” stuknij [Listy odtwarzania], aby wyświetlić listy odtwarzania.

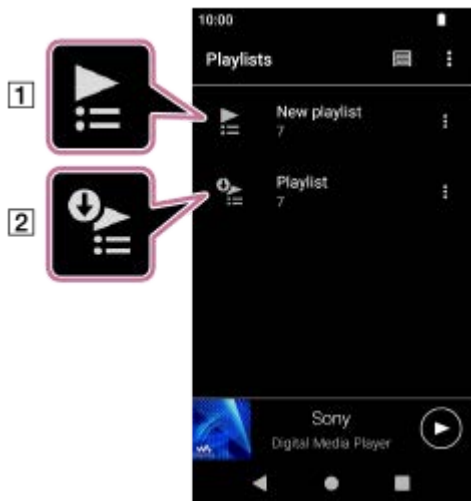

1 Lista odtwarzania utworzona w „Odtwarzacz muzyki”

2 Lista odtwarzania przesłana z komputera

2. Stuknij listę odtwarzania utworzoną w „Odtwarzacz muzyki” (1), aby wyświetlić listę utworów.

3. Wykonaj jedną z następujących czynności.

- **Zmiana kolejności ścieżek na liście odtwarzania:**

Stuknij opcje menu w następującej kolejności.

☰ (Opcje) - [Edytuj kolejn. utw.].

Przeciągnij i upuść ikony zmiany kolejności z lewej strony ścieżek, aż znajdą się w żądanej kolejności.

- **Usuwanie utworu z listy odtwarzania:**

Stuknij ☰ (Menu kontekstowe) z prawej strony utworu, a następnie stuknij [Usuń z tej listy].

Wskazówka

- Można usunąć wszystkie utwory z listy odtwarzania. Na ekranie biblioteki dotknij [Listy odtwarzania], aby wyświetlić wykaz list odtwarzania. Stuknij żądaną listę odtwarzania, a następnie stuknij pozycje menu w następującej kolejności.

☰ (Opcje) - [Usuń wszystkie].

Potwierdź komunikat i dotknij [TAK].

Jak edytować listę odtwarzania przesłaną z komputera

Nie możesz edytować listy odtwarzania przesłanej z komputera (za 2) za pomocą „Odtwarzacz muzyki”. Zamiast tego możesz utworzyć nową listę odtwarzania „Odtwarzacz muzyki” z taką samą zawartością, jak lista odtwarzania przesłana z komputera. Tę nową listę odtwarzania możesz edytować.

Szczegółowe informacje o tej procedurze, patrz [Importowanie list odtwarzania z komputera z systemem Windows, odtwarzanie lub usuwanie list odtwarzania z aplikacji „Odtwarzacz muzyki”].

Usuwanie listy odtwarzania z „Odtwarzacz muzyki”

1. Na ekranie biblioteki w „Odtwarzacz muzyki” stuknij [Listy odtwarzania], aby wyświetlić listy odtwarzania.

2. Stuknij ☰ (Menu kontekstowe) z prawej strony listy odtwarzania, a następnie stuknij [Usuń].

3. Potwierdź komunikat i dotknij [TAK].

Wskazówka

- Możesz usunąć wszystkie listy odtwarzania. Na ekranie biblioteki dotknij [Listy odtwarzania], aby wyświetlić wykaz list odtwarzania.
Stuknij opcje menu w następującej kolejności.
 (Opcje) - [Usuń wszystkie listy odtwarzania].
Potwierdź komunikat i dotknij [TAK].

W związku z aktualizacją danych technicznych produktu, treść Przewodnika pomocniczego może ulec zmianie bez powiadomienia.
Niniejszy Przewodnik pomocniczy został przetłumaczony z wykorzystaniem tłumaczenia maszynowego.

Powiązany temat

- [Ekran biblioteki w aplikacji „Odtwarzacz muzyki”](#)
- [Importowanie list odtwarzania z komputera z systemem Windows, odtwarzanie lub usuwanie list odtwarzania z aplikacji „Odtwarzacz muzyki”](#)

5-042-673-61(3) Copyright 2022 Sony Corporation

Importowanie list odtwarzania z komputera z systemem Windows, odtwarzanie lub usuwanie list odtwarzania z aplikacji „Odtwarzacz muzyki”

Istnieje możliwość importowania list odtwarzania zapisanych na komputerze z systemem Windows do aplikacji „Odtwarzacz muzyki”.

Ta część zawiera instrukcje dotyczące opisanych poniżej operacji.

- Importowanie nagrań zapisanych na komputerze z systemem Windows do aplikacji „Odtwarzacz muzyki”.
- Słuchanie list odtwarzania w aplikacji „Odtwarzacz muzyki”.
- Usuwanie listy odtwarzania z „Odtwarzacz muzyki”.

Importowanie nagrań zapisanych na komputerze z systemem Windows do aplikacji „Odtwarzacz muzyki”

Można przesyłać pliki z listami odtwarzania do następujących miejsc docelowych.

- Pamięć wewnętrzna odtwarzacza.
- Karta microSD włożona do odtwarzacza.

„Odtwarzacz muzyki” rozpoznaje format pliku m3u jako listę odtwarzania.

Poniżej podano instrukcje dotyczące korzystania z programu Music Center for PC (wersja 2.5 lub nowsza). Aplikacja ta jest zalecana do zarządzania plikami na odtwarzaczu.

1. Podłącz odtwarzacz do komputera przez USB.

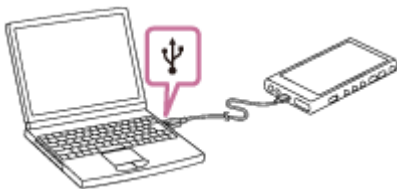

2. Sprawdź menu [Użyj USB do tych działań] w odtwarzaczu. Wybierz [Przesyłanie plików] i stuknij [OK].
Jeżeli menu [Użyj USB do tych działań] nie pojawi się, można uzyskać do niego dostęp z poziomu aplikacji Ustawienia.
Przesuń ekran [Ekran główny WALKMAN] w górę.
Stuknij opcje menu w następującej kolejności:
 - ⚙ [Ustawienia] - [Połączone urządzenia] - [USB].
Z prawej strony Music Center for PC pojawi się ekran przesyłania odtwarzacza.
Lista nagrań muzycznych w Music Center for PC pojawi się z lewej strony Music Center for PC.
3. Wybierz miejsce docelowe z poziomu ekranu przesyłania.
Aby przesłać nagrania muzyczne na kartę microSD w odtwarzaczu:
Wybierz kartę microSD z menu wyboru urządzenia na ekranie przesyłania.
4. Wybierz listy odtwarzania po lewej stronie.
Następnie kliknij →, aby przesłać.

Słuchanie list odtwarzania w aplikacji „Odtwarzacz muzyki”

1. Na ekranie biblioteki w „Odtwarzacz muzyki” stuknij [Listy odtwarzania], aby wyświetlić listy odtwarzania.

2. Stuknij żądaną listę odtwarzania.

3. Stuknij żądany utwór.

Usuwanie listy odtwarzania z „Odtwarzacz muzyki”

1. Na ekranie biblioteki w „Odtwarzacz muzyki” stuknij [Listy odtwarzania], aby wyświetlić listy odtwarzania.



1 Lista odtwarzania utworzona w „Odtwarzacz muzyki”

2 Lista odtwarzania przesłana z komputera

2. Stuknij  (Menu kontekstowe) z prawej strony listy odtwarzania przesłanej z komputera ([2](#)).

3. Dotknij [Usuń].

4. Potwierdź komunikat i dotknij [TAK].

Jak edytować listę odtwarzania przesłaną z komputera

Nie możesz edytować listy odtwarzania przesłanej z komputera (za [2](#)) za pomocą „Odtwarzacz muzyki”. Zamiast tego możesz utworzyć nową listę odtwarzania „Odtwarzacz muzyki” z taką samą zawartością, jak lista odtwarzania przesłana z komputera. Tę nową listę odtwarzania możesz edytować.

Na ekranie biblioteki stuknij  (Menu kontekstowe) z prawej strony listy odtwarzania przesłanej z komputera ([2](#)).

Stuknij opcje menu w następującej kolejności.

[Dodaj do innej listy odtwarzania] - [Utwórz nową listę odtwarzania].

Wprowadź nazwę listy odtwarzania.

Szczegółowe informacje o edytowaniu listy odtwarzania w „Odtwarzacz muzyki”, znajdziesz w [Zarządzanie listami odtwarzania w „Odtwarzacz muzyki”].

W związku z aktualizacją danych technicznych produktu, treść Przewodnika pomocniczego może ulec zmianie bez powiadomienia. Niniejszy Przewodnik pomocniczy został przetłumaczony z wykorzystaniem tłumaczenia maszynowego.

Powiązany temat

- [Przesyłanie plików z komputera Windows za pomocą programu Music Center for PC](#)
- [Ekran biblioteki w aplikacji „Odtwarzacz muzyki”](#)
- [Zarządzanie listami odtwarzania w „Odtwarzacz muzyki”](#)



Zarządzanie Ulubionymi w aplikacji „Odtwarzacz muzyki”

Możesz dodawać ulubione ścieżki/albumy/listy odtwarzania do Ulubionych.
Ta część zawiera instrukcje dotyczące opisanych poniżej operacji.

- Dodawanie utworów/albumów/list odtwarzania do Ulubionych.
- Słuchanie ścieżek/albumów/list odtwarzania w Ulubionych.
- Usuwanie utworów/albumów/list odtwarzania z Ulubionych.

Dodawanie utworów/albumów/list odtwarzania do Ulubionych

1. Wykonaj jedną z następujących czynności.

- **W trakcie odtwarzania przez „Odtwarzacz muzyki” utworu lub pauzy w jego odtwarzaniu:**
Na ekranie odtwarzania dotknij  (Ulubione).
- **Gdy wyświetlana jest lista (ścieżki/albumy/listy odtwarzania):**
Stuknij  (Menu kontekstowe) z prawej strony pozycji, a następnie stuknij [Dodaj do Ulubionych].

Wskazówka

- Możesz zmieniać kolejność pozycji w Ulubionych. Na ekranie Ulubione stuknij pozycje menu w następującej kolejności:  (Opcje) - [Edytuj kolejność Ulubionych].
Przeciągnij i upuść ikony zmiany kolejności z lewej strony pozycji, aż znajdą się one w żądanej kolejności.

Uwaga

- Nie można importować informacji Ulubionych dotyczących ścieżek/albumów/list odtwarzania do komputera.

Słuchanie ścieżek/albumów/list odtwarzania w Ulubionych



1. Wyświetl ekran Ulubionych.
2. Stuknij odpowiednią kartę kategorii.
3. Dotknij wybranej opcji.

Wskazówka

- Możesz także odtwarzać pozycje w Ulubionych na ekranie biblioteki. Na ekranie biblioteki stuknij [Ulubione], następnie stuknij żądaną kategorię, a następnie odpowiednią pozycję.

Usuwanie utworów/albumów/list odtwarzania z Ulubionych

1. Wykonaj jedną z następujących czynności.

- **W trakcie odtwarzania przez „Odtwarzacz muzyki” utworu lub pauzy w jego odtwarzaniu:**
Na ekranie odtwarzania dotknij  (Ulubione).
- **Gdy lista (ścieżki/albumy/listy odtwarzania) jest wyświetlana na ekranie Ulubionych:**
Stuknij  (Menu kontekstowe) z prawej strony pozycji, a następnie stuknij [Usuń z tej listy].

Wskazówka

- Możesz usunąć wszystkie pozycje z Ulubionych według kategorii. Na ekranie Ulubionych stuknij kartę kategorii, a następnie stuknij pozycje menu w następującej kolejności:
 (Opcje) - [Usuń wszystkie].

W związku z aktualizacją danych technicznych produktu, treść Przewodnika pomocniczego może ulec zmianie bez powiadomienia. Niniejszy Przewodnik pomocniczy został przetłumaczony z wykorzystaniem tłumaczenia maszynowego.

Powiązany temat

- [Ekran odtwarzania w aplikacji „Odtwarzacz muzyki”](#)
- [Ekran Ulubione w „Odtwarzacz muzyki”](#)

5-042-673-61(3) Copyright 2022 Sony Corporation

Usuwanie utworów z aplikacji „Odtwarzacz muzyki”

- 1** Na ekranie biblioteki w aplikacji „Odtwarzacz muzyki” dotknij żądanej kategorii (albumów, wykonawców itp.) oraz żądanej podkategorii, aż ukaże się lista utworów.
Aby usunąć folder, dotknij opcji [Folder], a następnie dotknij wybranego folderu.
- 2** Dotknij  (Menu kontekstowe) po prawej stronie odpowiedniego elementu.
- 3** Dotknij [Usuń].

Wskazówka

- Można także usuwać nagrania muzyczne z ekranu odtwarzania aplikacji „Odtwarzacz muzyki”.
Stuknij opcje menu w następującej kolejności:
 (Opcje) - [Usuń].
Bieżący utwór zostanie usunięty z aplikacji „Odtwarzacz muzyki”.
- Można również usuwać utwory na komputerze za pomocą następujących aplikacji. Szczegółowe informacje na temat działania można znaleźć w pomocy online danego programu.
 - Windows: Music Center for PC (wersja 2.5 lub nowsza), Eksplorator Windows

Uwaga

- W przypadku usuwania utworów przy pomocy eksploratora Windows nie wolno usuwać ani zmieniać nazwy domyślnego folderu (na przykład [Music]). W przeciwnym wypadku „Odtwarzacz muzyki” nie rozpozna nagrania.

W związku z aktualizacją danych technicznych produktu, treść Przewodnika pomocniczego może ulec zmianie bez powiadomienia. Niniejszy Przewodnik pomocniczy został przetłumaczony z wykorzystaniem tłumaczenia maszynowego.

Powiązany temat

- [Ekran biblioteki w aplikacji „Odtwarzacz muzyki”](#)

Podłączanie odtwarzacza do niesparowanego urządzenia Bluetooth po raz pierwszy

Funkcja BLUETOOTH® umożliwia nawiązywanie połączeń bezprzewodowych między urządzeniami. Urządzenia muszą obsługiwać technologię bezprzewodową Bluetooth. Połączenie bezprzewodowe ma zasięg do 10 metrów na otwartej przestrzeni.

Istnieje możliwość bezprzewodowego słuchania muzyki po podłączeniu odtwarzacza do urządzenia Bluetooth, takiego jak słuchawki lub głośniki.

Podczas podłączania urządzeń Bluetooth bezprzewodowo po raz pierwszy, urządzenia te należy wzajemnie zarejestrować. Rejestracja ta nazywa się „parowaniem”. Po sparowaniu odtwarzacza i urządzenia w prosty sposób można będzie nawiązywać połączenie między tymi urządzeniami w przyszłości. Poniższe instrukcje to podstawowe procedury krok po kroku dotyczące nawiązywania połączenia między odtwarzaczem a urządzeniem Bluetooth.

- 1 Włącz funkcję Bluetooth w urządzeniu Bluetooth.**
- 2 Przesuń w górę ekran [Ekran główny WALKMAN] w odtwarzaczu.**
- 3 Stuknij opcje menu w następującej kolejności.**
 **[Ustawienia] - [Połączone urządzenia] - [Sparuj nowe urządzenie].**

Na ekranie zostanie wyświetlona lista możliwych do podłączenia urządzeń.

- 4 Stuknij nazwę urządzenia Bluetooth.**

Jeżeli wymagane jest wprowadzenie klucza dostępu podczas parowania, sprawdź, a następnie wprowadź klucz dostępu dla urządzenia Bluetooth. Szczegółowe informacje na temat klucza dostępu dla urządzenia Bluetooth można znaleźć w instrukcji obsługi urządzenia.

Po nawiązaniu połączenia nazwa podłączonego urządzenia pojawi się w pozycji [Połączone urządzenia].

Film instruktażowy

W przypadku poniższych operacji jest dostępny film instruktażowy.

- Parowanie urządzenia Bluetooth po raz pierwszy.
- Łączenie ze sparowanym urządzeniem Bluetooth.

Skorzystaj z następującego łącza.

https://rd1.sony.net/help/dmp/mov0012/h_zz/

Odlączenie sparowanego urządzenia Bluetooth

Przesuń ekran [Ekran główny WALKMAN] w górę.

Stuknij opcje menu w następującej kolejności.

 **[Ustawienia] - [Połączone urządzenia].**

Dotknij ikony ustawień obok nazwy urządzenia, które chcesz odłączyć.

Wskazówka

- Odtwarzacz można sparować tylko z jednym urządzeniem Bluetooth jednocześnie. Aby sparować go z kilkoma urządzeniami Bluetooth, należy powtórzyć procedurę opisaną w tej części dla każdego urządzenia.

- Istnieje możliwość usunięcia zarejestrowanego urządzenia Bluetooth. Na liście urządzeń w obszarze [Połączone urządzenia] dotknij ikony ustawień obok nazwy urządzenia Bluetooth, które chcesz skasować.
- Klucz dostępu może być również określany mianem: „kod dostępu”, „kod PIN”, „numer PIN” lub „hasło”.
- Odtwarzacz i urządzenie Bluetooth pozostaną połączone do momentu wyłączenia funkcji Bluetooth. Aby oszczędzać energię, należy wyłączyć funkcję Bluetooth lub odłączyć odtwarzacz od sparowanego urządzenia Bluetooth.

Uwaga

- Informacje o parowaniu są usuwane w następujących sytuacjach. Ponownie sparuj urządzenia.
 - Przywrócono ustawienia fabryczne w którymkolwiek z urządzeń.
 - Informacje o parowaniu są usuwane z urządzeń np. po przeprowadzeniu naprawy.
- Czas pracy akumulatora ulega znacznemu skróceniu, gdy włączona jest funkcja Bluetooth.
- Jeżeli upłynie czas parowania przed jego zakończeniem, należy ponownie przeprowadzić procedurę parowania.
- Jeśli dźwięk jest przerywany lub przeskakuje w trakcie połączenia Bluetooth, spróbuj co następuje.
 - Umieść odtwarzacz i urządzenie Bluetooth bliżej siebie.
 - Wybierz [SBC – pref. poł.] w pozycji [Jakość odtwarz. bezprzew.].
Przesuń ekran [Ekran główny WALKMAN] w górę.
Stuknij opcje menu w następującej kolejności.
⚙️ [Ustawienia] - [Połączone urządzenia] - [Ustawienia połączeń] - [Bluetooth] - [Jakość odtwarz. bezprzew.] - [SBC – pref. poł.].
- Połączenie Bluetooth jest przerywane automatycznie w następujących przypadkach:
 - Akumulator odtwarzacza uległ całkowitemu rozładowaniu.
 - Odtwarzacz jest wyłączony.
- Gdy jest aktywne połączenie Bluetooth, następujące regulacje dźwięku są wyłączone.
 - Korektor przesun. faz.
 - Przetwarzacz winyli
- W niektórych krajach lub regionach funkcja [Normalizacja dynam.] jest wyłączona, jeśli jest aktywne połączenie Bluetooth.



W związku z aktualizacją danych technicznych produktu, treść Przewodnika pomocniczego może ulec zmianie bez powiadomienia. Niniejszy Przewodnik pomocniczy został przetłumaczony z wykorzystaniem tłumaczenia maszynowego.

Powiązany temat

- [Nawiązywanie połączenia między odtwarzaczem a sparowanym urządzeniem Bluetooth](#)
- [Konfigurowanie funkcji Bluetooth](#)
- [Uwagi dotyczące funkcji Bluetooth](#)

Nawiązywanie połączenia między odtwarzaczem a sparowanym urządzeniem Bluetooth

Jeśli odtwarzacz i urządzenie Bluetooth zostały wcześniej sparowane, urządzenie Bluetooth jest zarejestrowane w odtwarzaczu. Można łatwo nawiązać połączenie między odtwarzaczem a urządzeniem Bluetooth.

- 1 Włącz funkcję Bluetooth w urządzeniu Bluetooth.**
- 2 Przesuń w górę ekran [Ekran główny WALKMAN] w odtwarzaczu.**
- 3 Stuknij opcje menu w następującej kolejności.**
 [Ustawienia] - [Połączone urządzenia] - [Ustawienia połączeń] - [Bluetooth].
- 4 Dotknij przełącznika Bluetooth, aby włączyć funkcję Bluetooth.**
Gdy włączy się funkcja Bluetooth odtwarzacza, odtwarzacz automatycznie połączy się ze sparowanym urządzeniem Bluetooth. Jeżeli odtwarzacz nie nawiąże połączenia automatycznie z urządzeniem Bluetooth lub jeśli chcesz nawiązać połączenie z innym sparowanym urządzeniem, przejdź do następnego punktu.
- 5 Przesuń ekran [Ekran główny WALKMAN] w górę.**
- 6 Stuknij opcje menu w następującej kolejności.**
 [Ustawienia] - [Połączone urządzenia].
- 7 Dotknij nazwy urządzenia Bluetooth na liście sparowanych urządzeń w [Urządzenia połączone wcześniej].**

Film instruktażowy

W przypadku poniższych operacji jest dostępny film instruktażowy.

- Parowanie urządzenia Bluetooth po raz pierwszy.
- Łączenie ze sparowanym urządzeniem Bluetooth.

Skorzystaj z następującego łącza.

https://rd1.sony.net/help/dmp/mov0012/h_zz/

Włączanie lub wyłączanie funkcji Bluetooth

Przesuń ekran [Ekran główny WALKMAN] w górę. Następnie dotknij elementów menu w następującej kolejności.

 [Ustawienia] - [Połączone urządzenia] - [Ustawienia połączeń] - [Bluetooth].

Następnie dotknij przełącznika Bluetooth, aby włączyć lub wyłączyć funkcję Bluetooth.

Sprawdzanie informacji dotyczących urządzenia Bluetooth

Dotknij ikony ustawień obok nazwy urządzenia Bluetooth.

Usuwanie zarejestrowanego urządzenia Bluetooth

Dotknij ikony ustawień obok nazwy urządzenia Bluetooth i dotknij [ZAPOMNIJ].

Postępuj zgodnie z instrukcjami wyświetlanymi na ekranie. Informacje dotyczące parowania zostaną usunięte.

Wskazówka

- Funkcję Bluetooth można także włączyć lub wyłączyć z poziomu panelu szybkich ustawień. Na ekranie [Ekran główny WALKMAN] przesun w dół na pasku stanu. Następnie dotknij ikony funkcji Bluetooth w panelu szybkich ustawień.
- Jeśli wyświetlanych jest kilka nazw urządzeń Bluetooth, sprawdź adres BD urządzenia Bluetooth. Szczegółowe informacje dotyczące adresu BD można znaleźć w instrukcji obsługi danego urządzenia Bluetooth.
- Odtwarzacz i urządzenie Bluetooth pozostaną połączone do momentu wyłączenia funkcji Bluetooth. Aby oszczędzać energię akumulatora, wyłącz funkcję Bluetooth lub zakończ połączenie Bluetooth z poziomu podłączonego urządzenia.

Uwaga

- Czas pracy akumulatora ulega znacznemu skróceniu, gdy włączona jest funkcja Bluetooth.
- Jeśli dźwięk jest przerywany lub przeskakuje w trakcie połączenia Bluetooth, spróbuj co następuje.
 - Umieść odtwarzacz i urządzenie Bluetooth bliżej siebie.
 - Wybierz [SBC – pref. poł.] w pozycji [Jakość odtwarz. bezprzew.].
Przesuń ekran [Ekran główny WALKMAN] w górę. Następnie dotknij elementów menu w następującej kolejności:
⚙️ [Ustawienia] - [Połączone urządzenia] - [Ustawienia połączeń] - [Bluetooth] - [Jakość odtwarz. bezprzew.] - [SBC – pref. poł.].
- Połączenie Bluetooth jest przerywane automatycznie w następujących przypadkach:
 - Akumulator odtwarzacza uległ całkowitemu rozładowaniu.
 - Odtwarzacz jest wyłączony.
- Gdy jest aktywne połączenie Bluetooth, następujące regulacje dźwięku są wyłączone.
 - Korektor przesun. faz.
 - Przetwarzacz winyli
- W niektórych krajach lub regionach funkcja [Normalizacja dynam.] jest wyłączona, jeśli jest aktywne połączenie Bluetooth.

W związku z aktualizacją danych technicznych produktu, treść Przewodnika pomocniczego może ulec zmianie bez powiadomienia. Niniejszy Przewodnik pomocniczy został przetłumaczony z wykorzystaniem tłumaczenia maszynowego.

Powiązany temat

- [Podłączanie odtwarzacza do niesparowanego urządzenia Bluetooth po raz pierwszy](#)
- [Konfigurowanie funkcji Bluetooth](#)
- [Uwagi dotyczące funkcji Bluetooth](#)

Konfigurowanie funkcji Bluetooth

Można wybrać kombinację koderów-dekoderów i preferencje dotyczące przesyłania strumieniowego Bluetooth.

- 1 Przesuń w górę ekran [Ekran główny WALKMAN] w odtwarzaczu.
- 2 Stuknij opcje menu w następującej kolejności.
⚙️ [Ustawienia] - [Połączone urządzenia] - [Ustawienia połączeń] - [Bluetooth].
- 3 Dotknij [Jakość odtwarz. bezprzew.], po czym wybierz odpowiednią pozycję.

Uwaga

- Ustawienie w pozycji [Jakość odtwarz. bezprzew.] zacznie obowiązywać po następnym nawiązaniu połączenia Bluetooth przez odtwarzacz.
- Ustawienie w pozycji [Jakość odtwarz. bezprzew.] może nie działać w zależności od ustawień urządzenia Bluetooth.

W związku z aktualizacją danych technicznych produktu, treść Przewodnika pomocniczego może ulec zmianie bez powiadomienia. Niniejszy Przewodnik pomocniczy został przetłumaczony z wykorzystaniem tłumaczenia maszynowego.

Powiązany temat

- [Podłączanie odtwarzacza do niesparowanego urządzenia Bluetooth po raz pierwszy](#)
- [Nawiązywanie połączenia między odtwarzaczem a sparowanym urządzeniem Bluetooth](#)
- [Uwagi dotyczące funkcji Bluetooth](#)

Uwagi dotyczące funkcji Bluetooth

W tej sekcji termin [urządzenia Bluetooth] odnosi się do wszystkich urządzeń zgodnych z funkcją Bluetooth. Urządzenia zgodne z funkcją Bluetooth to urządzenia audio, które obsługują funkcję Bluetooth.

- W zależności od urządzenia Bluetooth, sieci i warunków otoczenia mogą występować odgłosy zewnętrzne lub przerwy w odtwarzaniu dźwięku. Aby zoptymalizować komunikację Bluetooth, należy przestrzegać następujących zasad.
 - Zbliź do siebie w miarę możliwości odtwarzacz i urządzenie Bluetooth. Standard Bluetooth obsługuje odległości do 10 metrów.
 - Skieruj wbudowaną antenę Bluetooth w stronę podłączonego urządzenia Bluetooth.
 - Nie należy zasłaniać anteny metalowymi przedmiotami, na przykład torbą lub walizką.
 - Nie należy zasłaniać anteny częścią ciała, na przykład ręką.
 - Nie należy zasłaniać anteny, umieszczając odtwarzacz w plecaku lub torbie na ramię.
 - Nie należy zasłaniać anteny, używając odtwarzacza w zatłoczonym miejscu.
 - Należy unikać miejsc, gdzie emitowane są fale elektromagnetyczne. Na przykład w pobliżu kuchenek mikrofalowych, telefonów komórkowych lub urządzeń mobilnych do gier.
- Sprzęt audio Bluetooth i bezprzewodowe sieci LANs (IEEE 802.11b/g/n) używają tego samego pasma częstotliwości (2,4 GHz). W przypadku korzystania z odtwarzacza w pobliżu urządzenia wyposażonego w bezprzewodową sieć LAN, mogą występować zakłócenia radiowe. Może to spowodować zmniejszenie szybkości połączenia, szumy lub awarie połączenia. W takim wypadku należy podjąć następujące środki.
 - Podłączając odtwarzacz do urządzenia audio Bluetooth, należy trzymać go w odległości co najmniej 10 metrów od urządzeń wyposażonych w bezprzewodową sieć LAN.
 - Odtwarzacz i urządzenie audio Bluetooth trzymaj tak blisko siebie, jak to możliwe.
 - Gdy używasz odtwarzacza w odległości do 10 metrów od urządzenia wyposażonego w bezprzewodową sieć LAN, wyłącz zasilanie bezprzewodowej sieci LAN.
- Ze względu na charakterystykę technologii bezprzewodowej Bluetooth, może występować nieznaczne opóźnienie przy odtwarzaniu dźwięku.
- Promieniowanie Bluetooth może mieć wpływ na działanie elektronicznych urządzeń medycznych. Odtwarzacz i inne urządzenia Bluetooth powinny być wyłączone w następujących miejscach:
 - w szpitalach
 - w pobliżu miejsc uprzywilejowanych w pociągach
 - w samolotach
 - w miejscach, gdzie znajdują się gazy łatwopalne (stacje benzynowe itp.)
 - w pobliżu drzwi automatycznych
 - w pobliżu alarmów przeciwpożarowych.
- Odtwarzacz obsługuje funkcje bezpieczeństwa, które są zgodne ze standardem Bluetooth. Sony nie ponosi odpowiedzialności za wycieki informacji w trakcie nawiązanego połączenia Bluetooth.
- Nawet jeśli urządzenie Bluetooth jest zgodne ze standardem, nie można zagwarantować udanego każdego połączenia i poprawnego działania
- W przypadku niektórych urządzeń Bluetooth, nawiązanie połączenia Bluetooth może chwilę potrwać.

W związku z aktualizacją danych technicznych produktu, treść Przewodnika pomocniczego może ulec zmianie bez powiadomienia.
Niniejszy Przewodnik pomocniczy został przetłumaczony z wykorzystaniem tłumaczenia maszynowego.

Powiązany temat

- [Elementy i przyciski](#)

5-042-673-61(3) Copyright 2022 Sony Corporation

Odtwarzanie nagrań muzycznych na komputerze z jakością dźwięku odtwarzacza (funkcja USB-DAC)

Po podłączeniu odtwarzacza do komputera za pomocą złącza USB można słuchać muzyki z komputera w tej samej jakości dźwięku, co w odtwarzaczu. Regulacja dźwięku dokonywana na odtwarzaczu dotyczy również dźwięku wyjściowego.

Następujące programy są zgodne z funkcją USB-DAC. Są one zalecane do użytku z odtwarzaczem.

- Windows: Music Center for PC
- Mac: Hi-Res Audio Player for Mac

Uwaga

- Gdy funkcja USB-DAC jest włączona, odtwarzacz może być używany tylko jako urządzenie USB-DAC. Aby korzystać z odtwarzacza jako odtwarzacza muzyki, należy wyłączyć funkcję USB-DAC.
- Nie można przesłać plików muzycznych, gdy funkcja USB-DAC jest włączona.

1 Zainstaluj na komputerze zgodną aplikację USB-DAC.

- Windows:
 - Music Center for PC: W celu zainstalowania aplikacji odwiedź witrynę pomocy technicznej. (<https://www.sony.net/smc4pc/>)
 - Sony Audio USB Driver (Windows): Przejdź na stronę pomocy technicznej klienta, aby zainstalować Sony Audio USB Driver (Windows). Postępuj zgodnie z instrukcjami wyświetlanymi na ekranie.
- Mac:
Hi-Res Audio Player for Mac: W celu zainstalowania aplikacji odwiedź witrynę pomocy technicznej klienta. Postępuj zgodnie z instrukcjami wyświetlanymi na ekranie.

2 Na komputerze należy skonfigurować ustawienia dla USB-DAC w razie potrzeby.

Szczegółowe informacje na temat ustawień można znaleźć w następujących miejscach.

- Windows: Informacje pomocy online dla programu Music Center for PC
- Mac: Informacje pomocy online dotyczące Hi-Res Audio Player for Mac witryny pomocy technicznej klienta.

3 Podłącz odtwarzacz do komputera przez USB.

4 Sprawdź menu [Użyj USB do tych działań] w odtwarzaczu. Wybierz [USB DAC] i stuknij [OK].

5 Na ekranie [Ekran główny WALKMAN] stuknij [Odtwarzacz muzyki].

6 Na ekranie biblioteki w aplikacji „Odtwarzacz muzyki” dotknij [USB DAC].

7 Po wyświetleniu wiadomości startowej stuknij [TAK].



8 Odtwarzaj muzykę na komputerze.

Gdy sygnał wejścia zostanie rozpoznany, lampka na środku ekranu zapali się (zielona lub niebieska) i wyświetlone zostaną informacje o sygnale wejściowym.

Aby wyregulować dźwięk

1. Przesuń ekran USB-DAC w górę.
Pojawi się ekran regulacji dźwięku.
2. Przesuń ekran w lewo lub w prawo, aby wybrać regulację dźwięku.
3. Wyreguluj dźwięk, postępując zgodnie z instrukcjami wyświetlanymi na ekranie.

Wskazówka

- Aby wyłączyć funkcję USB-DAC, stuknij przycisk ◀ (wstecz) lub stuknij przycisk  (Początek biblioteki). Potwierdź wiadomość końcową i stuknij [TAK].
- Zalecane jest podłączenie przewód USB Type-C do gniazda USB 3.0 w komputerze.
- Jeśli ekran USB-DAC przejdzie do wyświetlania tła z powodów takich jak korzystanie z innej aplikacji do odtwarzania muzyki lub aplikacji do odtwarzania wideo na odtwarzaczu, dźwięk może nie być odtwarzany przez słuchawki. W takim przypadku można przywrócić wyjście audio, powracając do ekranu [Ekran główny WALKMAN] i stukając  [Odtwarzacz muzyki] aby wyświetlić ponownie ekran USB-DAC.

Uwaga

- Nie można odtwarzać dźwięku bezprzewodowo, gdy funkcja USB-DAC jest aktywna.
- Funkcja USB-DAC jest przeznaczona wyłącznie do słuchania muzyki. Odtwarzacz przetwarza sygnały audio przed rozpoczęciem odtwarzania. W związku z tym dźwięk w odtwarzaczu jest nieznacznie opóźniony w porównaniu z komputerem. Oznacza to, że nie można zsynchronizować obrazu i dźwięku w przypadku korzystania z funkcji USB-DAC w następujących celach:

- Odtwarzanie plików wideo
- Granie w gry

Używaj funkcji USB-DAC tylko do słuchania muzyki.

W związku z aktualizacją danych technicznych produktu, treść Przewodnika pomocniczego może ulec zmianie bez powiadomienia. Niniejszy Przewodnik pomocniczy został przetłumaczony z wykorzystaniem tłumaczenia maszynowego.

Powiązany temat

- [Instalowanie programu Music Center for PC \(Windows\)](#)
- [Ekran USB-DAC w „Odtwarzacz muzyki”](#)
- [Regulacja dźwięku](#)
- [Witryna pomocy technicznej dla klientów](#)

Ekran USB-DAC w „Odtwarzacz muzyki”

Można używać odtwarzacza jako urządzenia USB-DAC. Wybierz tę funkcję, aby słuchać muzyki na komputerze.

Aby przełączyć się do funkcji USB-DAC

Na ekranie biblioteki w aplikacji „Odtwarzacz muzyki” stuknij [USB DAC].

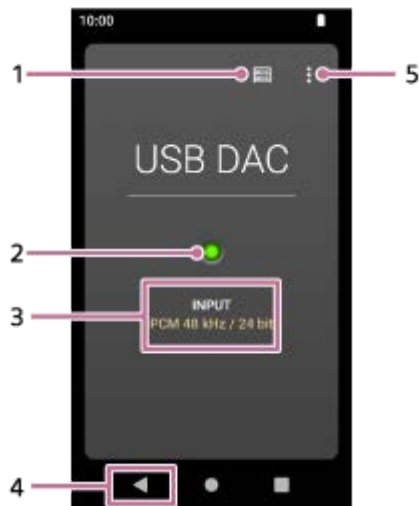

1. Przycisk górny biblioteki
Stuknij, aby wyłączyć funkcję USB-DAC.
2. Lampka sygnału wejścia
Lampka wskazuje na obecność i jakość sygnału wejścia.
 - Świeci się na zielono: Sygnał PCM
 - Świeci się na niebiesko: Sygnał DSD
 - Wyl.: Nie wykryto żadnego sygnału.
3. Jakość dźwięku sygnału wejściowego (kodek, częstotliwość próbkowania, przepływna kwantyzacja)
4. Przycisk Wstecz
Stuknij, aby wyłączyć funkcję USB-DAC.
5. Przycisk opcji

Menu opcji

Dotknij **⋮** (Opcje), aby wyświetlić menu opcji.

Ustawienia

Wybierz ten element, aby wyświetlić menu Ustawienia w aplikacji „Odtwarzacz muzyki”.

Wskazówka

- Przesuń w górę ekran USB-DAC, aby wyregulować dźwięk.

W związku z aktualizacją danych technicznych produktu, treść Przewodnika pomocniczego może ulec zmianie bez powiadomienia.
Niniejszy Przewodnik pomocniczy został przetłumaczony z wykorzystaniem tłumaczenia maszynowego.

Powiązany temat

- [Odtwarzanie nagrań muzycznych na komputerze z jakością dźwięku odtwarzacza \(funkcja USB-DAC\)](#)

5-042-673-61(3) Copyright 2022 Sony Corporation

Struktura katalogów do zaimportowania do „Odtwarzacz muzyki”

„Odtwarzacz muzyki” tworzy bazę danych importując dane z następujących katalogów.

- Folder [Music] i folder [Download] w pamięci wewnętrznej odtwarzacza
- Folder [Music] na karcie microSD

Możesz sprawdzić strukturę folderów i plików, podłączając odtwarzacz do komputera.

Pamięć wewnętrzna odtwarzacza

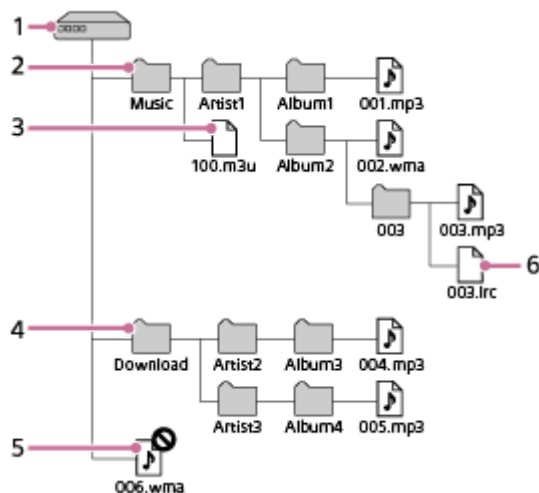

1. Wewnętrzna pamięć współdzielona
Jest to folder główny.
2. Folder [Music]
Jest to folder domyślny do importu. W tym folderze przechowywane są pliki muzyczne przesłane z komputera. Pliki muzyczne przechowywane do ósmego poziomu w tym folderze zostaną zaimportowane do bazy danych „Odtwarzacz muzyki”.
3. Plik listy odtwarzania (.m3u)
Ten plik zawiera informacje o listach odtwarzania przesyłanych z komputera.
4. Folder [Download]
Jest to folder domyślny do importu. W tym folderze mogą być przechowywane treści muzyczne zakupione za pośrednictwem internetowych serwisów muzycznych. Pliki muzyczne przechowywane do ósmego poziomu w tym folderze zostaną zaimportowane do bazy danych „Odtwarzacz muzyki”.
5. Pliki muzyczne znajdujące się bezpośrednio pod folderem głównym
„Odtwarzacz muzyki” nie może rozpoznać plików muzycznych zapisanych na tym poziomie.
6. Plik z informacją dotyczącą tekstu utworu (.lrc)
Ten plik zawiera informacje dotyczące tekstu plików muzycznych w tym samym folderze.

Karta microSD

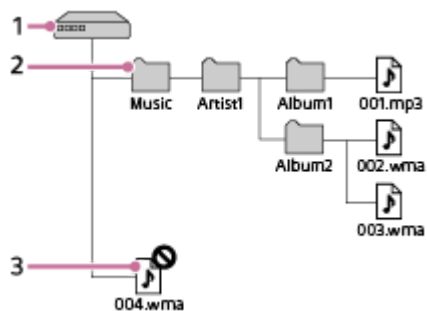

1. Folder z nazwą karty microSD
Jest to folder główny.
2. Folder [Music]
Jest to folder domyślny do importu. W tym folderze przechowywane są pliki muzyczne przesłane z komputera. Pliki muzyczne przechowywane do ósmego poziomu w tym folderze zostaną zaimportowane do bazy danych „Odtwarzacz muzyki”.
3. Pliki muzyczne znajdujące się bezpośrednio pod folderem głównym
„Odtwarzacz muzyki” nie może rozpoznać plików muzycznych zapisanych na tym poziomie.

Wskazówka

- W pamięci wewnętrznej odtwarzacza lub na karcie pamięci microSD można zarejestrować maksymalnie 10 folderów w [Importowane foldery]. Pliki muzyczne zapisane w [Importowane foldery] są importowane do bazy danych „Odtwarzacz muzyki” w taki sam sposób, jak foldery domyślne. Szczegółowe informacje o tej procedurze znajdziesz w [Rejestrowanie lub wyrejestrowywanie folderów do zaimportowania w „Odtwarzacz muzyki”].

Uwaga

- „Odtwarzacz muzyki” nie może rozpoznać folderów na ósmym poziomie struktury folderu.
- Nie zmieniać następujących domyślnych nazw folderów. W przeciwnym razie „Odtwarzacz muzyki” nie będzie w stanie rozpoznać folderów.
 - [Music]
 - [Download]

W związku z aktualizacją danych technicznych produktu, treść Przewodnika pomocniczego może ulec zmianie bez powiadomienia. Niniejszy Przewodnik pomocniczy został przetłumaczony z wykorzystaniem tłumaczenia maszynowego.

Powiązany temat

- [Dodawanie tekstu utworu z poziomu komputera](#)
- [Uwagi dotyczące przesyłania nagrań z komputera](#)
- [Rejestrowanie lub wyrejestrowywanie folderów do zaimportowania w „Odtwarzacz muzyki”](#)
- [Importowanie list odtwarzania z komputera z systemem Windows, odtwarzanie lub usuwanie list odtwarzania z aplikacji „Odtwarzacz muzyki”](#)

Rejestrowanie lub wyrejestrowywanie folderów do zaimportowania w „Odtwarzacz muzyki”

W pamięci wewnętrznej odtwarzacza lub na karcie pamięci microSD można zarejestrować maksymalnie 10 folderów w [Importowane foldery]. Pliki muzyczne zapisane w [Importowane foldery] zostaną zaimportowane do bazy danych „Odtwarzacz muzyki” i będzie można je odtwarzać lub zarządzać nimi w taki sam sposób, jak plikami muzycznymi zapisanymi w folderach domyślnych.

Wykonaj poniższe kroki, aby zarejestrować folder w [Importowane foldery].

1 W „Odtwarzacz muzyki” stuknij opcje menu w następującej kolejności:
☰ (Opcje) - [Ustawienia] - [Importowane foldery].

2 Stuknij przycisk rozpoczęcia rejestracji ([5]) w prawym dolnym rogu ekranu.

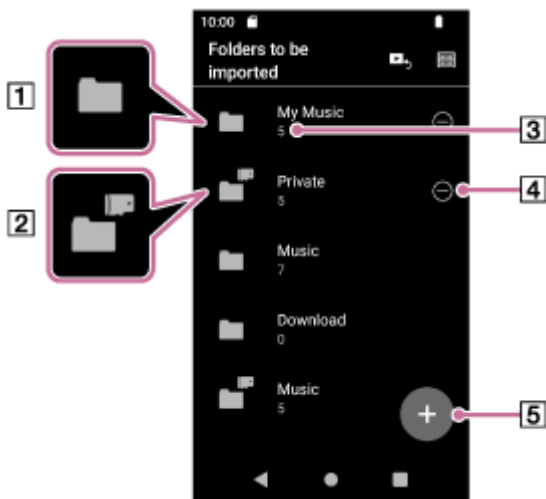

- 1 Folder w pamięci wewnętrznej odtwarzacza
- 2 Folder na karcie microSD
- 3 Liczba zaimportowanych utworów
- 4 Przycisk wyrejestrowania
- 5 Przycisk rozpoczęcia rejestracji

3 Wybierz żądany nośnik i stuknij foldery, aby wyświetlić odpowiedni folder.

Aby anulować rejestrację, stuknij przycisk Anuluj w prawym górnym rogu ekranu.

4 Stuknij przycisk rejestrowania w prawym rogu odpowiedniego folderu.

5 Potwierdź komunikat i dotknij [TAK].



Wybrany folder zostanie zarejestrowany w [Importowane foldery] i wyświetli się następujący ekran [Importowane foldery].

6 Stuknij przycisk ◀ (wstecz).



7 Potwierdź komunikat o aktualizacji bazy danych, a następnie stuknij [TAK].

„Odtwarzacz muzyki” zaimportuje pliki muzyczne do zarejestrowanego folderu w bazie danych.

Aby wyrejestrować folder z [Importowane foldery]

1. W „Odtwarzacz muzyki” stuknij opcje menu w następującej kolejności.
 (Opcje) - [Ustawienia] - [Importowane foldery].
2. Stuknij przycisk wyrejestrowania () z prawej stronyżądanego folderu.
3. Potwierdź komunikat i dotknij [TAK].

Wskazówka

- Możesz także zaktualizować bazę danych w późniejszym czasie.
 - Na ekranie biblioteki w aplikacji „Odtwarzacz muzyki” stuknij przycisk  (Zaktualizuj bazę danych).
 - W „Odtwarzacz muzyki” stuknij opcje menu w następującej kolejności.
 (Opcje) - [Ustawienia] - [Zaktualizuj bazę danych].
- Pliki muzyczne zapisane w folderach do ósmego poziomu zarejestrowanego folderu będą importowane do bazy danych „Odtwarzacz muzyki”.
- Miejsce docelowe dla pobieranej muzyki zależy od internetowego serwisu muzycznego. Jeśli internetowy serwis muzyczny zapisuje pliki muzyczne w folderze innym niż domyślny, zarejestruj ten folder w [Importowane foldery]. Następnie możesz odtwarzać pliki muzyczne i nimi zarządzać w „Odtwarzacz muzyki” bez ich przenoszenia.

Uwaga

- Nie można wyrejestrować z następujących domyślnych folderów [Importowane foldery].
 - Folder [Music] lub folder [Download] w pamięci wewnętrznej odtwarzacza
 - Folder [Music] na karcie microSD
- Nie można zarejestrować folderu głównego w folderze [Importowane foldery].
- Zarejestrowane informacje dla [Importowane foldery] nie ulegną zmianie po włożeniu lub wyjęciu karty microSD ani po wymianie karty microSD na inną.

W związku z aktualizacją danych technicznych produktu, treść Przewodnika pomocniczego może ulec zmianie bez powiadomienia. Niniejszy Przewodnik pomocniczy został przetłumaczony z wykorzystaniem tłumaczenia maszynowego.

Powiązany temat

- [Struktura katalogów do zaimportowania do „Odtwarzacz muzyki”](#)

Regulacja dźwięku

Odtwarzacz ma różne ustawienia regulacji dźwięku. Są dwie opcje regulacji dźwięku.

- Aplikacja „Regulacja dźwięku”.
- Ekran regulacji dźwięku w aplikacji „Odtwarzacz muzyki”.

Poniżej podano instrukcje dotyczące korzystania z aplikacji „Regulacja dźwięku”.

- 1** Na ekranie [Ekran główny WALKMAN] stuknij  [Regulacja dźwięku].
- 2** Przesuń ekran w lewo lub w prawo, aby wybrać regulację dźwięku.
- 3** Wyreguluj dźwięk, postępując zgodnie z instrukcjami wyświetlanymi na ekranie.

Można ustawić następującą regulację dźwięku.

- **Źródło bezpośrednie**
To ustawienie odpowiada za wysyłanie oryginalnego dźwięku bezpośrednio z pliku bez stosowania żadnych efektów dźwiękowych.
Włącz tę funkcję, aby słuchać muzyki bez przetwarzania sygnałów audio. Będzie to działać w przypadku korzystania z nagrań z dźwiękiem wysokiej rozdzielczości. Na jednym z ekranów regulacji dźwięku dotknij przełącznika [DIRECT], aby włączyć lub wyłączyć tę funkcję.
- **Korektor**
Można wybrać ustawienie korektora pasujące do nastroju lub rodzaju bieżącej aktywności. Gdy przełącznik jest ustawiony na [ON], stuknij [Zaprogramowane] i wybierz żądane zaprogramowane ustawienie, po czym stuknij [OK], aby zastosować ustawienie.
[Niestandardowe 1] oraz [Niestandardowe 2] są ustawieniami zaprogramowanymi. Wybierz [Niestandardowe 1] lub [Niestandardowe 2] i dotknij [OK], aby je zastosować. Następnie dotknij [WYREGULUJ], aby dostosować ustawienie korektora.
- **DSEE Ultimate™**
Ta funkcja radykalnie poprawia jakość dźwięku plików audio. Jakość dźwięku będzie prawie taka sama jak w przypadku dźwięku wysokiej rozdzielczości. Funkcja odtwarza wyraźny dźwięk w szerokim zakresie częstotliwości, który często jest tracony.
- **Korektor przesun. faz.**
Ta funkcja umożliwia dostosowanie przesunięcia fazowego niskiej częstotliwości do odtworzenia charakterystyki audio wzmacniaczy analogowych.
- **Normalizacja dynam.**
Istnieje możliwość uśrednienia zmiany głośności poszczególnych utworów w celu zmniejszenia różnic w poziomie głośności.
- **Przetwarzacz winyli**
Ta funkcja zapewnia bogaty dźwięk zbliżony jakością do odtwarzania płyty winylowej na gramofonie.
- **ClearAudio+™**
Ta funkcja automatycznie stosuje zalecane ustawienia dźwięku w stosunku do wyjściowego sygnału dźwiękowego.

Wskazówka

- Nawet stuknięcie przełącznika WŁ./WYŁ. każdej z regulacji dźwięku spowoduje, że bieżący stan zostanie zachowany. Możesz porównywać dźwięk podczas przełączania ustawień dźwięku WŁ. i WYŁ., aby dostosować ustawienia.
- Nie można wybrać regulacji dźwięku, jeśli włączono następujące ustawienia. Wyłącz te ustawienia, aby umożliwić inne regulacje dźwięku.
 - Źródło bezpośrednie
 - ClearAudio+
- Zarówno aplikacja „Regulacja dźwięku” jak i ekrany regulacji dźwięku w aplikacji „Odtwarzacz muzyki” udostępniają sobie wzajemnie wartości podlegające regulacjom.

Uwaga

- Gdy jest aktywne połączenie Bluetooth, następujące regulacje dźwięku są wyłączone.
 - Korektor przesun. faz.
 - Przetwarzacz winyli
- W niektórych krajach lub regionach funkcja [Normalizacja dynam.] jest wyłączona, jeśli jest aktywne połączenie Bluetooth.
- Regulacje dźwięku są wyłączone, kiedy dźwięk jest wyprowadzany z urządzenia audio USB podłączonego do gniazda USB Type-C.

W związku z aktualizacją danych technicznych produktu, treść Przewodnika pomocniczego może ulec zmianie bez powiadomienia. Niniejszy Przewodnik pomocniczy został przetłumaczony z wykorzystaniem tłumaczenia maszynowego.

Powiązany temat

- [Ekrany regulacji dźwięku w przypadku aplikacji „Odtwarzacz muzyki”](#)

Korzystanie z funkcji Przesył. strum. w wys. rozd.

Możesz słuchać przesyłanej strumieniowo muzyki wysokiej jakości z internetowych serwisów muzycznych.

- 1 Przesuń ekran [Ekran główny WALKMAN] w górę.
- 2 Stuknij opcje menu w następującej kolejności.
⚙ [Ustawienia] - 🔊 [Dźwięk] - [Przesył. strum. w wys. rozdz.].
- 3 Dotknij przełącznika, aby włączyć funkcję [Przesył. strum. w wys. rozdz.].

Pliki muzyczne przesyłane strumieniowo za pomocą aplikacji innych niż „Odtwarzacz muzyki” odtwarzane są w następującej jakości.

- Opcja [Użyj przesył.strum. w wys. rozdz.] jest włączona:
Odtwarzanie z konwersją wzwyż do 192 kHz/32 bitów
- Opcja [Użyj przesył.strum. w wys. rozdz.] jest wyłączona:
Odtwarzanie z konwersją w dół do 48 kHz/16 bitów

Uwaga

- Funkcja [Przesył. strum. w wys. rozdz.] nie obsługuje wszystkich internetowych serwisów muzycznych.

W związku z aktualizacją danych technicznych produktu, treść Przewodnika pomocniczego może ulec zmianie bez powiadomienia. Niniejszy Przewodnik pomocniczy został przetłumaczony z wykorzystaniem tłumaczenia maszynowego.

Menu Ustawienia w aplikacji „Odtwarzacz muzyki”

Z poziomu menu Ustawienia aplikacji „Odtwarzacz muzyki” można zmieniać następujące ustawienia.

Aby otworzyć menu Ustawienia, dotknij opcji menu w następującej kolejności.

 (Opcje) - [Ustawienia].

Odtwarzanie

- Losowo
- Powtarzanie
 - Powtarzanie wyłączone
 - Powtarzanie wszystkich
 - Powtarzanie 1 utworu
- Zakres odtwarzania
 - Cały zakres
 - Wybrany zakres
- Odtwórz na ekranie kasyety
- Widok listy wykonawców
 - Wykonawca albumu
 - Wykonawca

DSD

- Wyjście USB do DSD
 - Auto
 - DoP
- Filtrowanie podczas odtwarzania DSD
 - Łagodna charakter. filtru
 - Ostra charakter. filtru
- Podbicie podczas odtwarzania DSD
 - 0 dB
 - -3 dB

Baza danych

- Odbuduj bazę danych
- Zaktualizuj bazę danych
- Importowane foldery

Inne

- Zresetuj ustawienia

- Zresetuj ustawienia regulacji dźwięku
- Odtwarzacz muzyki — informacje

W związku z aktualizacją danych technicznych produktu, treść Przewodnika pomocniczego może ulec zmianie bez powiadomienia. Niniejszy Przewodnik pomocniczy został przetłumaczony z wykorzystaniem tłumaczenia maszynowego.

5-042-673-61(3) Copyright 2022 Sony Corporation

Ponowne uruchamianie odtwarzacza

Uruchom ponownie odtwarzacz, jeśli będzie działał niestabilnie.

Ponowne uruchomienie nie spowoduje usunięcia jakichkolwiek danych i informacji o parowaniu.

- 1 **Przytrzymaj naciśnięty przycisk  (zasilanie) (1) przez 2 sekundy, gdy ekran jest włączony.**

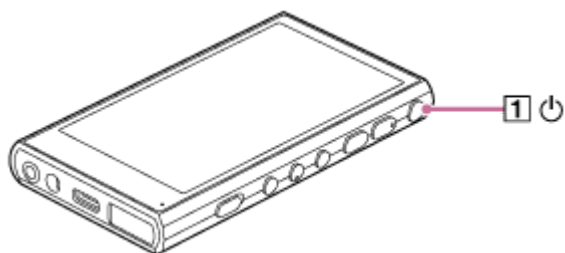

- 2 **Dotknij [Uruchom ponownie].**

Wskazówka

- Jeżeli odtwarzacz zawiesi się, przytrzymaj przez 10 sekund wciśnięty przycisk , aby wymusić ponowne uruchomienie odtwarzacza.

W związku z aktualizacją danych technicznych produktu, treść Przewodnika pomocniczego może ulec zmianie bez powiadomienia. Niniejszy Przewodnik pomocniczy został przetłumaczony z wykorzystaniem tłumaczenia maszynowego.

Powiązany temat

- [Formatowanie odtwarzacza](#)

Formatowanie odtwarzacza

Ta operacja przywraca ustawienia fabryczne odtwarzacza. Następujące dane zostaną usunięte.

- Dane, na przykład muzyka i zdjęcia w pamięci wewnętrznej odtwarzacza
- Informacje o koncercie Google w odtwarzaczu
- Pobrane aplikacje

Wcześniej zapisz kopię zapasową. Uważaj, aby podczas formatowania nie usunąć ważnych danych.

1 Przesuń ekran [Ekran główny WALKMAN] w górę.

2 Stuknij opcje menu w następującej kolejności.
 **[Ustawienia] - [System] - [Opcje resetowania].**

3 Dotknij [Wykasuj wszystkie dane (przywróć dane fabryczne)].

W przypadku niektórych wersji oprogramowania systemowego odtwarzacza, wyświetlane informacje mogą się różnić od podanych w niniejszym Przewodniku pomocniczym. W takim przypadku należy postępować zgodnie z instrukcjami wyświetlanymi na ekranie odtwarzacza.



4 Potwierdź wiadomość, a następnie stuknij [Usuń wszystkie dane].

W razie potrzeby wprowadź kod PIN, hasło lub wzór.

5 Potwierdź wiadomość o ponownym potwierdzeniu, a następnie stuknij [Usuń wszystkie dane].

Po zakończeniu formatowania odtwarzacz automatycznie uruchomi się ponownie.

Wskazówka

- Po zakończeniu formatowania odtwarzacz przywróci fabrycznie zainstalowane pliki.
- Podczas tworzenia kopii zapasowej pliku muzycznego z poziomu aplikacji „Odtwarzacz muzyki” można sprawdzić lokalizację pliku. Sprawdź ustawienie w pozycji [Lokalizacja pliku] w sekcji [Szczeg. Info o utworze]. Aby wyświetlić informacje, dotknij elementów menu w następującej kolejności.
 - Z poziomu ekranu odtwarzania w aplikacji „Odtwarzacz muzyki”:
 (Opcje) - [Szczeg. Info o utworze].
 - Z poziomu ekranu biblioteki, ekranu kolejki odtwarzania lub ekranu Ulubione w aplikacji „Odtwarzacz muzyki”:
 (Menu kontekstowe) - [Szczeg. Info o utworze].

Uwaga

- Sony nie gwarantuje parametrów w przypadku sformatowania pamięci odtwarzacza z poziomu komputera.

W związku z aktualizacją danych technicznych produktu, treść Przewodnika pomocniczego może ulec zmianie bez powiadomienia.
Niniejszy Przewodnik pomocniczy został przetłumaczony z wykorzystaniem tłumaczenia maszynowego.

Powiązany temat



- [Ponowne uruchamianie odtwarzacza](#)

5-042-673-61(3) Copyright 2022 Sony Corporation

Formatowanie karty microSD



Kartę microSD można sformatować w odtwarzaczu.

Formatowanie karty microSD spowoduje usunięcie wszystkich danych zapisanych na karcie. Wcześniej zapisz kopię zapasową. Uważaj, aby podczas formatowania nie usunąć ważnych danych.

- 1 Przesuń ekran [Ekran główny WALKMAN] w górę.
- 2 Stuknij opcje menu w następującej kolejności.
 [Ustawienia] - [Pamięć wewnętrzna].
- 3 Stuknij listę rozwijaną, a następnie stuknij nazwę kart microSD.
- 4 Dotknij  (opcje) w prawym górnym rogu ekranu.
- 5 Dotknij [Formatuj].

Sprawdź uważnie komunikat. Postępuj zgodnie z instrukcjami wyświetlanymi na ekranie.

Wskazówka

- Podczas tworzenia kopii zapasowej pliku muzycznego z poziomu aplikacji „Odtwarzacz muzyki” można sprawdzić lokalizację pliku. Sprawdź ustawienie w pozycji [Lokalizacja pliku] w sekcji [Szczeg. Info o utworze]. Aby wyświetlić informacje, dotknij elementów menu w następującej kolejności.
 - Z poziomu ekranu odtwarzania w aplikacji „Odtwarzacz muzyki”:
 (Opcje) - [Szczeg. Info o utworze].
 - Z poziomu ekranu biblioteki, ekranu kolejki odtwarzania lub ekranu Ulubione w aplikacji „Odtwarzacz muzyki”:
 (Menu kontekstowe) - [Szczeg. Info o utworze].

Uwaga

- Gdy używasz karty microSD w odtwarzaczu po raz pierwszy, sformatuj kartę microSD z poziomu odtwarzacza. W przeciwnym razie niektóre funkcje odtwarzacza mogą ulec ograniczeniu.

W związku z aktualizacją danych technicznych produktu, treść Przewodnika pomocniczego może ulec zmianie bez powiadomienia. Niniejszy Przewodnik pomocniczy został przetłumaczony z wykorzystaniem tłumaczenia maszynowego.

Sprawdzanie informacji o odtwarzaczu

Można sprawdzić informacje, takie jak nazwa modelu czy wersja oprogramowania systemowego.

- 1 Przesuń ekran [Ekran główny WALKMAN] w górę.
- 2 Stuknij opcje menu w następującej kolejności.
 [Ustawienia] - [O urządzeniu].

W związku z aktualizacją danych technicznych produktu, treść Przewodnika pomocniczego może ulec zmianie bez powiadomienia.
Niniejszy Przewodnik pomocniczy został przetłumaczony z wykorzystaniem tłumaczenia maszynowego.

Powiązany temat

- [Aktualizacja oprogramowania systemowego](#)



Aktualizacja oprogramowania systemowego

Zaktualizuj oprogramowanie systemowe odtwarzacza do najnowszej wersji. Umożliwi to korzystanie z najnowszych funkcji. Wcześniej zapisz kopię zapasową. Uważaj, aby podczas formatowania nie usunąć ważnych danych.

- 1 Podłącz odtwarzacz do źródła zasilania.**
- 2 Włącz funkcję Wi-Fi, aby podłączyć odtwarzacz do Internetu.**
- 3 Przesuń ekran [Ekran główny WALKMAN] w górę.**
- 4 Stuknij opcje menu w następującej kolejności.**
 **[Ustawienia] - [System] - [Aktualizacje systemu].**

Sprawdź uważnie komunikat. Postępuj zgodnie z instrukcjami wyświetlanymi na ekranie.

Wskazówka

- Podczas tworzenia kopii zapasowej pliku muzycznego z poziomu aplikacji „Odtwarzacz muzyki” można sprawdzić lokalizację pliku. Sprawdź ustawienie w pozycji [Lokalizacja pliku] w sekcji [Szczeg. Info o utworze]. Aby wyświetlić informacje, dotknij elementów menu w następującej kolejności.
 - Z poziomu ekranu odtwarzania w aplikacji „Odtwarzacz muzyki”:
 (Opcje) - [Szczeg. Info o utworze].
 - Z poziomu ekranu biblioteki, ekranu kolejki odtwarzania lub ekranu Ulubione w aplikacji „Odtwarzacz muzyki”:
 (Menu kontekstowe) - [Szczeg. Info o utworze].

W związku z aktualizacją danych technicznych produktu, treść Przewodnika pomocniczego może ulec zmianie bez powiadomienia. Niniejszy Przewodnik pomocniczy został przetłumaczony z wykorzystaniem tłumaczenia maszynowego.

Powiązany temat

- [Ładowanie akumulatora](#)
- [Podłączanie odtwarzacza do sieci Wi-Fi](#)
- [Witryna pomocy technicznej dla klientów](#)
- [Sprawdzanie informacji o odtwarzaczu](#)

Uwagi dotyczące korzystania z odtwarzacza

Przeczytaj poniższe uwagi i postępuj zgodnie z instrukcjami, aby bezpiecznie korzystać z odtwarzacza.

- W przypadku doznanego urazu lub poparzenia w wyniku użytkowania opisywanego produktu, zasięgnij porady lekarza.
- Skontaktuj się z najbliższym punktem sprzedaży produktów Sony lub Sony Service Center, jeśli odtwarzacz nie działa prawidłowo.
- Należy przestrzegać następujących środków ostrożności. W przeciwnym razie może dojść do eksplozji, pożaru, porażenia prądem elektrycznym, oparzeń lub urazów.
 - Chronić odtwarzacz przed ogniem.
 - Uważać, aby do wnętrza odtwarzacza nie dostały się metalowe przedmioty.
 - Nie wolno zwierać styków odtwarzacza metalowymi przedmiotami.
 - Nie wolno demontować ani przerabiać odtwarzacza.
 - Nie wolno używać odtwarzacza widząc błyskawice lub słysząc grzmoty.
 - Nie należy używać odtwarzacza, jeśli wywołuje nieprzyjemne reakcje na skórze.
- Należy przestrzegać następujących środków ostrożności. W przeciwnym razie może dojść do uszkodzenia obudowy lub nieprawidłowego działania odtwarzacza.
 - Nie należy umieszczać odtwarzacza w miejscu bezpośrednio nasłonecznionym.
 - Nie należy umieszczać odtwarzacza w miejscach, gdzie panują bardzo wysokie temperatury.
 - Nie wolno pozostawiać odtwarzacza na słońcu. Nie wolno pozostawiać odtwarzacza w samochodzie z zamkniętymi wszystkimi oknami, szczególnie latem.



- Nie należy umieszczać odtwarzacza w miejscach, gdzie będzie narażony na wibracje.
- Uważać, aby nie upuścić odtwarzacza z pewnej wysokości.
- Odtwarzacz należy chronić przed oddziaływaniem nadmiernej siły lub wstrząsów.
- Nie należy umieszczać odtwarzacza w miejscach, gdzie występują pola magnetyczne. Przykładowo, nie należy umieszczać odtwarzacza w pobliżu magnesu, głośników lub telewizora.
- Nie należy włączać odtwarzacza bezpośrednio po przeniesieniu go z miejsca zimnego do ciepłego.
- Nie należy używać odtwarzacza w miejscach wilgotnych, na przykład w łazience lub saunie.
- Odtwarzacza nie wolno umieszczać na niestabilnej powierzchni, ani stawiać pod kątem.
- Nie siadać z odtwarzaczem w kieszeni.



- Nie należy używać odtwarzacza w miejscach, gdzie panuje nadmierne zapylenie.
- Trzymając odtwarzacz w torbie, należy chronić torbę przed silnymi uderzeniami. W szczególności należy unikać przechowywania odtwarzacza w torbie z przewodami słuchawkowymi owiniętymi wokół odtwarzacza.



- Nie należy umieszczać przedmiotów na odtwarzaczu.
- Odtwarzacz nie jest wodoszczelny ani pyłoszczelny. Należy przestrzegać następujących środków ostrożności. W przeciwnym razie odtwarzacz może przestać działać, z uwagi na zwarcie styków lub korozję metalu.
 - Uważać, aby nie upuścić odtwarzacza do wody.
 - Nie używać odtwarzacza w miejscach wilgotnych lub podczas niesprzyjających warunków atmosferycznych, np. opadów deszczu lub śniegu.
 - Chronić odtwarzacz przed kontaktem ze spoconym ciałem lub przepoconymi ubraniami.
 - Nie dotykać odtwarzacza mokrymi rękoma.



- Przebywając na pokładzie samolotu, należy stosować się do instrukcji korzystania z urządzeń elektronicznych.
- W następujących sytuacjach odtwarzacz może się nagrzewać, ale to nie świadczy o usterce. Jednakże należy zachować ostrożność z uwagi na ryzyko oparzeń niskotemperaturowych.
 - Podczas ładowania akumulatora.
 - Gdy odtwarzacz pracuje przez dłuższy czas.
- Wewnętrzna temperatura odtwarzacza może rosnąć podczas ładowania lub eksploatacji. Nie należy umieszczać odtwarzacza w szczelnym worku ani owijać go materiałem, gdy odtwarzacz jest używany przez dłuższy czas. Worek lub tkanina mogą uniemożliwić odprowadzanie ciepła i spowodować nieprawidłowe działanie.
- Nie naciskać wyświetlacza ze zbyt dużą siłą. Duży nacisk może być przyczyną następujących problemów.
 - Zniekształcone kolory lub nieprawidłowy poziom jasności.
 - Niewłaściwe działanie wyświetlacza.
 - Urazy ciała spowodowane pęknięciem wyświetlacza.
- W przypadku korzystania z odtwarzacza w miejscu o niskiej temperaturze, na wyświetlaczu mogą pojawić się powidoki. Nie świadczy to o usterce.
- Ekran odtwarzacza jest wykonany ze szkła. Szkło może się pęknąć w przypadku upuszczenia odtwarzacza na twardą powierzchnię lub silnego naciśnięcia na ekran. Należy zachować ostrożność podczas obsługi odtwarzacza. W przypadku pęknięcia lub odprysku na szkło nie wolno używać odtwarzacza ani dotykać uszkodzonego elementu. W przeciwnym razie może dojść do zranienia.
- Korzystając z paska, należy pamiętać o następujących kwestiach.
 - Pasek może zahaczyć się o znajdujące się w sąsiedztwie przedmioty. Uważać, aby nie doszło do uduszenia.
 - Nie wolno machać odtwarzaczem, trzymając go na pasku. Można uderzyć kogoś odtwarzaczem.
- Nagrywane materiały są przeznaczone wyłącznie do użytku osobistego. Zgodnie z prawem autorskim, nagrań tych nie można używać bez zgody właściciela praw autorskich.

Digital Media Player
NW-A306

Informacje dotyczące słuchawek

Bezpieczeństwo na drodze

Nie należy używać słuchawek w następujących sytuacjach.

- Podczas prowadzenia samochodu lub jazdy motocyklem albo rowerem.
- W miejscach, gdzie ograniczenie percepcji słuchowej jest niebezpieczne. Np. na peronach kolejowych, w miejscach występowania ruchu ulicznego lub w pobliżu placów budowy.

Ochrona przed uszkodzeniem słuchu

Należy przestrzegać następujących zasad, aby chronić słuch.

- Dźwięk należy odtwarzać przy umiarkowanym poziomie głośności. Nie należy słuchać nagrań audio przy wysokich poziomach głośności przez dłuższy czas.
- Nie zwiększać nagle poziomu głośności.

Informacje dotyczące słuchawek dousznych

- W przypadku używania słuchawek dousznych o wysokim stopniu przylegania, należy pamiętać o następujących kwestiach. W przeciwnym razie może dojść do uszkodzenia uszu lub błony bębenkowej.
 - Nie wolno wkładać wkładek dousznych na siłę do uszu.
 - Nie wyciągać nagle wkładek z uszu. Przed wyjęciem słuchawek należy delikatnie poruszać wkładkami dousznymi w górę i w dół.
- Przy odłączaniu słuchawek od odtwarzacza należy trzymać za wtyczkę słuchawek. Pociąganie za przewód grozi uszkodzeniem słuchawek.
- Nie należy spać ze słuchawkami w uszach. Przewód może owinąć się wokół szyi podczas snu.

Informacje dotyczące korzystania ze słuchawek ze USB Type-C złączem

W przypadku korzystania ze słuchawek ze złączem USB Type-C w zależności od słuchawek, regulacja głośności może nie być możliwa. Może to spowodować niespodziewanie głośne dźwięki w słuchawkach. Aby uniknąć ryzyka, nie używaj słuchawek ze złączem USB Type-C.

Troska o innych

Należy unikać używania odtwarzacza w miejscach, gdzie wydostające się na zewnątrz dźwięki będą przeszkadzać innym.

W związku z aktualizacją danych technicznych produktu, treść Przewodnika pomocniczego może ulec zmianie bez powiadomienia. Niniejszy Przewodnik pomocniczy został przetłumaczony z wykorzystaniem tłumaczenia maszynowego.

Digital Media Player
NW-A306

Uwagi dotyczące wbudowanego akumulatora

W przypadku wycieku elektrolitu z akumulatora, nie wolno dotykać akumulatora gołymi rękoma. Ciecz z akumulatora może spowodować poparzenia lub utratę wzroku. W przypadku kontaktu wspomnianej cieczy z ciałem lub ubraniem, należy ją natychmiast spłukać czystą wodą.

W związku z aktualizacją danych technicznych produktu, treść Przewodnika pomocniczego może ulec zmianie bez powiadomienia. Niniejszy Przewodnik pomocniczy został przetłumaczony z wykorzystaniem tłumaczenia maszynowego.

Digital Media Player
NW-A306

Uwagi dotyczące danych przykładowych

Na odtwarzaczu jest wstępnie zainstalowana przykładowa muzyka do próbnego odsłuchania.
Po zakończeniu formatowania odtwarzacz przywróci fabrycznie zainstalowane pliki.
Dane przykładowe nie są instalowane w niektórych krajach lub regionach.

W związku z aktualizacją danych technicznych produktu, treść Przewodnika pomocniczego może ulec zmianie bez powiadomienia.
Niniejszy Przewodnik pomocniczy został przetłumaczony z wykorzystaniem tłumaczenia maszynowego.

Powiązany temat

- [Formatowanie odtwarzacza](#)

Ogólne informacje

- O czasie ładowania i czasie odtwarzania decydują następujące warunki.
 - Liczba cykli ładowania akumulatora
 - Temperatura robocza
- Gdy akumulator jest wystarczająco naładowany, ale czas pracy akumulatora uległ skróceniu mniej więcej do połowy normalnego okresu eksploatacji, akumulator może być zużyty.
- Akumulator litowo-jonowy jest wbudowany w odtwarzacz. W przypadku długotrwałego przechowywania odtwarzacza, należy sprawdzić co następuje, aby zapobiec pogorszeniu parametrów wbudowanego akumulatora.
 - Przechowywać odtwarzacz w temperaturach od 5°C do 35°C.
 - Aby zapobiec pogorszeniu parametrów akumulatora, należy go naładować co najmniej raz na 6 miesięcy.



- W przypadku użytkowania odtwarzacza w miejscu o niskiej temperaturze, obraz wyświetlany na ekranie może być ciemny lub ekran może wolno reagować. Nie świadczy to jednak o usterce.
- Czujesz delikatne mrowienie w uszach, szczególnie przy niskiej wilgotności powietrza. Jest to spowodowane elektrycznością statyczną nagromadzoną w ciele. Efekt ten można zminimalizować, nosząc ubrania wykonane z naturalnych materiałów.
- Sony nie ponosi odpowiedzialności za dane użytkownika, nawet w przypadku następujących problemów wynikłych z powodu wad odtwarzacza lub komputera.
 - Nagrywanie lub pobieranie danych jest niekompletne.
 - Dane (takie jak muzyka) zostały uszkodzone lub usunięte.
- Połączenie internetowe i adres IP
Dane techniczne, takie jak adres IP [lub szczegóły dotyczące urządzenia] są wykorzystywane, gdy opisywany produkt jest podłączony do Internetu w celu uaktualnienia oprogramowania lub skorzystania z usług stron trzecich. W wypadku aktualizacji oprogramowania dane techniczne mogą zostać przekazane do naszych serwerów aktualizacyjnych, aby zapewnić użytkownikowi aktualizację oprogramowania odpowiednią dla posiadanego przez niego urządzenia. Jeżeli w ogóle nie chcesz, aby wspomniane dane techniczne były wykorzystywane, nie konfiguruj funkcji bezprzewodowego Internetu, ani nie podłączaj przewodu do Internetu.

W związku z aktualizacją danych technicznych produktu, treść Przewodnika pomocniczego może ulec zmianie bez powiadomienia. Niniejszy Przewodnik pomocniczy został przetłumaczony z wykorzystaniem tłumaczenia maszynowego.

Konserwacja

- Odtwarzacz należy czyścić miękką szmatką, na przykład ściereczką do czyszczenia okularów.
- Do czyszczenia mocno zabrudzonego odtwarzacza można używać ściereczki lekko zwilżonej roztworem łagodnego detergentu.
Należy uważać, aby do wnętrza odtwarzacza nie dostała się woda.
- Do czyszczenia nie używać rozpuszczalników, takich jak alkohol, nafta, czy rozcieńczalnik do farb. Te rozpuszczalniki mogą uszkodzić powierzchnię odtwarzacza.
- Od czasu do czasu należy wyczyścić wtyczkę słuchawek miękką, suchą ściereczką. Zabrudzona wtyczka może być przyczyną szumów lub zaniku dźwięku.

W związku z aktualizacją danych technicznych produktu, treść Przewodnika pomocniczego może ulec zmianie bez powiadomienia. Niniejszy Przewodnik pomocniczy został przetłumaczony z wykorzystaniem tłumaczenia maszynowego.

Digital Media Player
NW-A306

Witryna pomocy technicznej dla klientów

Odwiedź witrynę wsparcia dla klienta w Twoim kraju lub regionie w następujących sytuacjach.

- W przypadku pytania dotyczącego odtwarzacza.
- Jeśli masz problem z odtwarzaczem.
- Kiedy chcesz uzyskać informacje o zgodnych urządzeniach.

Klienci w USA, Kanadzie i Ameryce Łacińskiej:

<https://www.sony.com/am/support>

Klienci w Europie:

<https://www.sony.eu/support/>

Dla klientów w Chinach kontynentalnych:

<https://service.sony.com.cn/>

Klienci w Azji, Oceanii, na Bliskim Wschodzie i w Afryce:

<https://www.sony-asia.com/support>

Informacje dla klientów, którzy kupili zagraniczny model urządzenia:

<https://www.sony.co.jp/overseas/support/>

W związku z aktualizacją danych technicznych produktu, treść Przewodnika pomocniczego może ulec zmianie bez powiadomienia.
Niniejszy Przewodnik pomocniczy został przetłumaczony z wykorzystaniem tłumaczenia maszynowego.

Digital Media Player
NW-A306

Dane techniczne

Wyświetlacz

Rozmiar

9,1 cm (3,6 cali)

Rozdzielczość

HD (1280 × 720 pikseli)

Typ ekranu

Kolorowy wyświetlacz TFT z białym podświetleniem LED

Panel dotykowy

Obsługiwane

Interfejs

USB

Type-C(zgodny z USB 3.2 generacji 1)

Słuchawki

Gniazdo stereofoniczne typu mini-jack

Pamięć zewnętrzna

microSD, microSDHC, microSDXC

Bezprzewodowa sieć LAN

Standard

IEEE 802.11a/b/g/n/ac

Pasmo częstotliwości

Pasmo 2,4 GHz/5 GHz

Szyfrowanie

WEP/WPA/WPA2

Bluetooth

Wersja

System komunikacji: Specyfikacja Bluetooth wersja 5.0

Pasmo częstotliwości

Pasmo 2,4 GHz (2,4000 GHz – 2,4835 GHz)

Metoda modulacji

FHSS

Obsługiwane profile Bluetooth

A2DP, AVRCP, SPP, OPP, DID

Obsługiwane kodeki (nadawanie)

SBC, LDAC, aptX, aptX HD, AAC

Czujnik

Akcelerometr

Mikrofon

Monofoniczny

Wyjście słuchawkowe (Stereo typu mini)

Pasma przenoszenia

20 Hz – 40 000 Hz

Ogólne

Zasilanie

Wbudowany akumulator: litowo-jonowy

Ładowanie i zasilanie: Zasilanie przez USB (z komputera przez USB)

Czas ładowania (ładowanie przez USB)

około 3,5 godz.

Temperatura robocza

od 5°C do 35°C

Wymiary

szer./wys./gł., bez wystających elementów

ok. 55,7 mm × 98,2 mm × 11,8 mm

szer./wys./gł.

ok. 56,5 mm × 98,4 mm × 11,8 mm

Masa

ok. 113 g

Pojemność

Pojemność

32 GB

Faktycznie dostępna pamięć dla innych nagrań

ok. 18 GB

Uwaga

- Dostępna pojemność może się różnić od podanej. Część pamięci jest wykorzystywana przez funkcje zarządzania danymi.
- W przypadku aktualizacji oprogramowania systemowego należy zarezerwować około 4,0 GB wolnego miejsca w wewnętrznej pamięci współdzielonej.

W związku z aktualizacją danych technicznych produktu, treść Przewodnika pomocniczego może ulec zmianie bez powiadomienia. Niniejszy Przewodnik pomocniczy został przetłumaczony z wykorzystaniem tłumaczenia maszynowego.

Czas pracy akumulatora

Muzyka (gdy używasz „Odtwarzacz muzyki”)

MP3 (128 kb/s)

około 36 godz.

AAC (256 kb/s)

około 36 godz.

WAV (44,1 kHz/16 bitów)

około 36 godz.

FLAC (44,1 kHz/16 bitów)

około 36 godz.

FLAC (96 kHz/24 bity)

około 32 godz.

FLAC (192 kHz/24 bity)

około 32 godz.

DSD (2,8224 MHz/1 bit)

około 28 godz.

DSD (5,6448 MHz/1 bit)

około 22 godz.

DSD (11,2896 MHz/1 bit)

około 14 godz.

Muzyka (w przypadku korzystania z aplikacji muzycznej innej niż „Odtwarzacz muzyki”)

MP3 (128 kb/s)

około 26 godz.

Bluetooth (podczas używania „Odtwarzacz muzyki”)

MP3 (128 kb/s)/SBC – pref. poł.

około 21 godz.

FLAC (96 kHz/24 bity)/LDAC-pref. poł. (auto)

około 11 godz.

Bluetooth (w przypadku korzystania z aplikacji muzycznej innej niż „Odtwarzacz muzyki”)

MP3 (128 kb/s)/LDAC-pref. poł. (auto)

około 10 godz.

Połączenie Bluetooth skraca czas pracy akumulatora maksymalnie o 50%, w zależności od następujących warunków.

- Format nagrań.
- Ustawienia podłączonego urządzenia.

Uwaga

- Wartości przedstawione w niniejszej części wskazują szacowany czas pracy akumulatora podczas ciągłego odtwarzania przy domyślnych ustawieniach.
- Nawet jeśli odtwarzacz pozostaje wyłączony przez dłuższy czas, akumulator powoli rozładowuje się.
- Czas pracy akumulatora może różnić się zależnie od ustawień głośności, warunków użytkowania i temperatury otoczenia.
- Akumulator rozładowuje się szybko, gdy ekran jest włączony.
- Czas pracy akumulatora może ulec skróceniu o około 40%, gdy aktywne są niektóre elementy regulacji dźwięku.
- Czas pracy akumulatora może ulec skróceniu o ok. 30%, gdy aktywna jest funkcja [Przesył. strum. w wys. rozd.].

W związku z aktualizacją danych technicznych produktu, treść Przewodnika pomocniczego może ulec zmianie bez powiadomienia. Niniejszy Przewodnik pomocniczy został przetłumaczony z wykorzystaniem tłumaczenia maszynowego.

5-042-673-61(3) Copyright 2022 Sony Corporation

Digital Media Player
NW-A306

Maksymalna liczba możliwych do nagrania utworów

MP3 (128 kb/s)

Okolo 4 900 utworów

AAC (256 kb/s)

Okolo 2 400 utworów

FLAC (44,1 kHz/16 bitów)

Okolo 440 utworów

FLAC (96 kHz/24 bity)

Okolo 130 utworów

FLAC (192 kHz/24 bity)

Okolo 60 utworów

DSD (2,8224 MHz/1 bit)

Okolo 110 utworów

Uwaga

- Przybliżone wartości są oparte na 4-minutowym utworze.
- Prawidłowe działanie produktu jest zapewnione, gdy w pamięci wewnętrznej i na karcie microSD znajduje się łącznie do 20 000 utworów.

W związku z aktualizacją danych technicznych produktu, treść Przewodnika pomocniczego może ulec zmianie bez powiadomienia.
Niniejszy Przewodnik pomocniczy został przetłumaczony z wykorzystaniem tłumaczenia maszynowego.

Digital Media Player
NW-A306

Obsługiwane formaty

Muzyka

MP3 (.mp3)

od 32 kb/s do 320 kb/s (obsługa funkcji zmiennej przepływności (VBR)) / 32 kHz, 44,1 kHz, 48 kHz

WMA (.wma)

32 kb/s - 320 kb/s (obsługa funkcji zmiennej przepływności (VBR)) / 44,1 kHz (STEREO)

32 kb/s - 48 kb/s / 44,1 kHz (MONO)

FLAC (.flac)

16 bitów, 24 bity / 8 kHz - 384 kHz

WAV (.wav)

16 bitów, 24 bity, 32 bity (zmiennoprzecinkowe/całkowite) / 8 kHz - 384 kHz

AAC (.mp4, .m4a, .3gp)

16 kb/s - 320 kb/s / 8 kHz - 48kHz

HE-AAC (.mp4, .m4a, .3gp)

32 kb/s - 144 kb/s / 8 kHz - 48kHz

Apple Lossless (.mp4, .m4a)

16 bitów, 24 bity / 8 kHz - 384 kHz

AIFF (.aif, .aiff, .afc, .aifc)

16 bitów, 24 bity, 32 bity / 8 kHz – 384 kHz

DSD (.dsf, .dff) (*1)

1 bit / 2,8224 MHz, 5,6448 MHz, 11,2896 MHz

APE (.ape)

8 bitów, 16 bitów, 24 bity / 8 kHz - 192 kHz (szybki, normalny, wysoki)

MQA (.mqa.flac)

Obsługiwane

*1 Wysyłany jest sygnał audio przekształcony na Linear PCM.

Uwaga

- Częstotliwość próbkowania może nie być zgodna z wszystkimi koderami.
- Nie można odtwarzać plików chronionych prawami autorskimi.
- Niestandardowe lub niegwarantowane szybkości transmisji są uwzględniane w zależności od częstotliwości próbkowania.
- Nie można odtwarzać plików o rozmiarze 4 GB (APE wynosi 2 GB) lub większych.
- Ten produkt rozpoznaje źródła dźwięku o jakości wyższej niż jakość płyty CD (kwantyzacja 44,1 kHz/16 bitów) i jakość kaset DAT (kwantyzacja 48 kHz/16 bitów) jako dźwięk wysokiej rozdzielczości. W przypadku dźwięku o wysokiej rozdzielczości wyświetlany jest symbol „HR”.
- W przypadku częstotliwości próbkowania przekraczającej 352,8 kHz będzie on odtwarzany po przekonwertowaniu do obniżonej częstotliwości.

W związku z aktualizacją danych technicznych produktu, treść Przewodnika pomocniczego może ulec zmianie bez powiadomienia.
Niniejszy Przewodnik pomocniczy został przetłumaczony z wykorzystaniem tłumaczenia maszynowego.

5-042-673-61(3) Copyright 2022 Sony Corporation

Digital Media Player
NW-A306

Wymagania systemowe

Korzystanie z niektórych funkcji opisywanego produktu wymaga środowiska Wi-Fi.

Oprogramowanie kompatybilne z aplikacją

- Music Center for PC
Wspierany system operacyjny znajdziesz na stronie wsparcia technicznego.
- W przypadku systemu Mac wymagane jest dodatkowe oprogramowanie.

W związku z aktualizacją danych technicznych produktu, treść Przewodnika pomocniczego może ulec zmianie bez powiadomienia.
Niniejszy Przewodnik pomocniczy został przetłumaczony z wykorzystaniem tłumaczenia maszynowego.