

Digital Music Player  
DMP-Z1

Χρησιμοποιήστε αυτό το εγχειρίδιο όταν αντιμετωπίζετε προβλήματα ή όταν θέλετε να μάθετε πώς να χρησιμοποιήσετε τη συσκευή αναπαραγωγής.

Τα περιεχόμενα του Οδηγού βοήθειας ενδέχεται να υπόκεινται σε αλλαγές χωρίς προειδοποίηση, λόγω ενημερώσεων των προδιαγραφών του προϊόντος.

Αυτός ο Οδηγός βοήθειας έχει μεταφραστεί με τη χρήση μηχανικής μετάφρασης.

## Έναρξη

[Ιστοσελίδες εγγραφής πελατών](#)

[Πριν από την πρώτη χρήση](#)

[Εγχειρίδια και γενικές πληροφορίες](#)

[Έλεγχος περιεχομένων της συσκευασίας](#)

[Ρύθμιση παραμέτρων της αρχικής εγκατάστασης](#)

[Εγκατάσταση του Music Center for PC \(σε Windows\)](#)

## Ρεύμα και φόρτιση

[Ενεργοποίηση και απενεργοποίηση της ισχύος.](#)

[Φόρτιση της μπαταρίας](#)

[Εναλλαγή της πηγής ενέργειας](#)

[Μείωση της κατανάλωσης μπαταρίας](#)

[Σημειώσεις σχετικά με τη φόρτιση της μπαταρίας](#)

Κάρτες microSD

[Χρήση κάρτας microSD](#)

[Σημειώσεις σχετικά με τις κάρτες microSD](#)

Βασικές λειτουργίες

[Μέρη και στοιχεία ελέγχου](#)

Λειτουργίες οθόνης

- [Πώς να χρησιμοποιήσετε τις διάφορες οθόνες](#)
- [Οθόνη βιβλιοθήκης](#)
- [Οθόνη αναπαραγωγής](#)
- [Οθόνη ουράς αναπαραγωγής](#)
- [Οθόνη λίστας σελιδοδεικτών](#)
- [Οθόνες ρύθμισης ποιότητας ήχου](#)
- [USB-DAC οθόνη](#)
- [Bluetooth Receiver οθόνη](#)

[Λίστα εικονιδίων που εμφανίζονται στην περιοχή πληροφοριών](#)

[Ρύθμιση της έντασης ήχου / Ακύρωση της λειτουργίας Αυτόματη σίγαση ήχου](#)

[Περιήγηση στον οδηγό λειτουργίας](#)

Μεταφορά μουσικής

[Προετοιμασία μουσικού περιεχομένου](#)

[Αγορά περιεχομένου ήχου υψηλής ανάλυσης](#)

Χρήση υπολογιστή με Windows

- [Μεταφορά περιεχομένου από υπολογιστή Windows μέσω Music Center for PC](#)
- [Μεταφορά περιεχομένου με την Εξερεύνηση των Windows](#)
- [Εισαγωγή περιεχομένου από τη συσκευή αναπαραγωγής στο Music Center for PC](#)

Χρήση υπολογιστή Mac

- [Μεταφορά περιεχομένου με χρήση Mac Finder](#)

[Προσθήκη πληροφοριών στίχων χρησιμοποιώντας υπολογιστή](#)

[Σημειώσεις σχετικά με τη μεταφορά περιεχομένου από υπολογιστή](#)

## Αναπαραγωγή, Οργάνωση ή Διαγραφή μουσικής

[Αναπαραγωγή μουσικής](#)

[Τρόποι αναπαραγωγής](#)

[Χρήση των \[SensMe™ Channels\]](#)

Εμφάνιση στίχων

[Λήψη πληροφοριών στίχων](#)

[Εμφάνιση στίχων](#)

[Διαχείριση λιστών αναπαραγωγής στη συσκευή αναπαραγωγής](#)

[Διαχείριση σελιδοδεικτών στη συσκευή αναπαραγωγής](#)

[Διαγραφή κομματιών από τη συσκευή αναπαραγωγής](#)

[Δείτε έναν οδηγό για να απολαύσετε ήχο υψηλής ποιότητας](#)

Απόλαυση μουσικής μέσω ασύρματης σύνδεσης

Ακρόαση μουσικής με μια συσκευή ήχου Bluetooth (λειτουργία μετάδοσης Bluetooth)

[Σύνδεση της συσκευής αναπαραγωγής σε μη συζευγμένη συσκευή Bluetooth για πρώτη φορά](#)

[Σύνδεση της συσκευής αναπαραγωγής σε μια συζευγμένη συσκευή Bluetooth](#)

[Συνδέσεις με ένα άγγιγμα με συσκευή Bluetooth \(NFC\)](#)

[Διαμόρφωση της λειτουργίας Bluetooth \(λειτουργία εκπομπής μέσω Bluetooth\)](#)

Ακρόαση μουσικής από ένα smartphone (λειτουργία λήψης Bluetooth)

[Σύνδεση της συσκευής αναπαραγωγής σε μη συζευγμένο smartphone για πρώτη φορά](#)

[Σύνδεση της συσκευής αναπαραγωγής με συζευγμένο smartphone](#)

[Συνδέσεις με ένα άγγιγμα με smartphone \(NFC\)](#)

[Διαμόρφωση της λειτουργίας Bluetooth \(λειτουργία λήψης μέσω Bluetooth\)](#)

[Σημειώσεις σχετικά με τη λειτουργία Bluetooth](#)

Διάφορες λειτουργίες

[Απόλαυση περιεχομένου μουσικής σε έναν υπολογιστή, χρησιμοποιώντας την ποιότητα του ήχου της συσκευής αναπαραγωγής \(λειτουργία USB-DAC\)](#)

[Προσαρμογή των ρυθμίσεων ποιότητας ήχου](#)

[Χρήση της λειτουργίας μαζικής αποθήκευσης USB](#)

Επανεκκίνηση, μορφοποίηση ή αρχικοποίηση της συσκευής αναπαραγωγής

[Επανεκκίνηση της συσκευής αναπαραγωγής](#)

[Επανεκκίνηση, διαμόρφωση ή προετοιμασία της συσκευής αναπαραγωγής](#)

[Διαμόρφωση κάρτας microSD](#)

Διάφορες πληροφορίες και ενημερώσεις συστήματος

[Έλεγχος πληροφοριών στη συσκευή αναπαραγωγής](#)

[Ενημέρωση του λογισμικού του συστήματος](#)

[Χρήση κουμπιών συντόμευσης από τον πίνακα γρήγορων ρυθμίσεων](#)

[Μενού “Ρυθμίσεις”](#)

Ανακοίνωση

[Σημειώσεις σχετικά με τον χειρισμό της συσκευής αναπαραγωγής](#)

[Σημειώσεις σχετικά με τα ακουστικά](#)

[Σημειώσεις σχετικά με την ενσωματωμένη μπαταρία](#)

[Σημειώσεις σχετικά με το δείγμα δεδομένων](#)

[Γενικές πληροφορίες](#)

[Συντήρηση](#)

[Ιστοσελίδα υποστήριξης πελατών](#)

Τεχνικές προδιαγραφές

[Τεχνικές προδιαγραφές](#)

[Διάρκεια ζωής μπαταρίας](#)

[Μέγιστος αριθμός εγγραφής τραγουδιών](#)

[Υποστηριζόμενες μορφές](#)

[Απαιτήσεις συστήματος](#)

Digital Music Player  
DMP-Z1

## Ιστοσελίδες εγγραφής πελατών

---

Σας συνιστούμε να καταχωρίσετε τη συσκευή αναπαραγωγής για να λάβετε καλύτερη υποστήριξη πελατών.

### Για πελάτες στις ΗΠΑ:

<https://productregistration.sony.com/>

### Για πελάτες στον Καναδά:

<https://productregistration.sony.ca/>

### Για πελάτες στη Λατινική Αμερική:

<http://www.sony-latin.com/registration>

### Για πελάτες στην Ευρώπη:

<http://www.sony.eu/mysony/>

### Για πελάτες στην Κίνα:

[https://www.sonystyle.com.cn/b2c\\_sony/b2c/productRegister.do](https://www.sonystyle.com.cn/b2c_sony/b2c/productRegister.do)

### Για τους πελάτες σε άλλες χώρες/περιοχές:

<https://extra.sony-asia.com/dmpwalkman/register/>

---

Τα περιεχόμενα του Οδηγού βοήθειας ενδέχεται να υπόκεινται σε αλλαγές χωρίς προειδοποίηση, λόγω ενημερώσεων των προδιαγραφών του προϊόντος.

Αυτός ο Οδηγός βοήθειας έχει μεταφραστεί με τη χρήση μηχανικής μετάφρασης.

## Πριν από την πρώτη χρήση

---

Σας ευχαριστούμε που αγοράσατε μια συσκευή αναπαραγωγής.

- Για πληροφορίες σχετικά με τη νομοθεσία, τους κανονισμούς και τα δικαιώματα για τα εμπορικά σήματα, ανατρέξτε στην ενότητα "Σημαντικές πληροφορίες" που υπάρχει στην εσωτερική μνήμη της μονάδας σας. Για να την διαβάσετε, ανοίξτε τους παρακάτω φακέλους στο χώρο αποθήκευσης συστήματος, αφότου συνδέσετε τη μονάδα στον υπολογιστή σας.  
[PLAYER] - [Information\_HelpGuide] - [Important\_Information]  
Αφότου κάνετε διπλό κλικ στο αρχείο [index.html], επιλέξτε κάποια γλώσσα.
- Πριν αρχίσετε να χρησιμοποιείτε τη συσκευή αναπαραγωγής, διαβάστε τα θέματα στην ενότητα [Σχετικό θέμα].
- Όλα τα υπόλοιπα εμπορικά σήματα και σήματα κατατεθέντα ανήκουν στους αντίστοιχους ιδιοκτήτες τους. Στο παρόν εγχειρίδιο, οι ενδείξεις TM και © δεν καθορίζονται.

Πριν αρχίσετε να χρησιμοποιείτε τη συσκευή αναπαραγωγής, ελέγξτε τις παρακάτω πληροφορίες.

### Ονόματα μοντέλων

Αρκετά ονόματα μοντέλων εμφανίζονται στο έντυπο [Οδηγός βοήθειας]. Ορισμένα μοντέλα δεν είναι διαθέσιμα ανάλογα με τη χώρα ή την περιοχή όπου αγοράσατε τη συσκευή αναπαραγωγής.

### Απαιτήσεις συστήματος υπολογιστή

Όταν συνδέετε τη συσκευή αναπαραγωγής σε έναν υπολογιστή, ελέγξτε τις απαιτήσεις συστήματος υπολογιστή.

### Φόρτιση μπαταρίας

Όταν χρησιμοποιήσετε τη συσκευή αναπαραγωγής για πρώτη φορά, η ενέργεια της μπαταρίας ενδέχεται να είναι χαμηλή. Φορτίστε την μπαταρία πριν από τη χρήση.

### Κάρτες microSD

Οι παρακάτω κάρτες μνήμης αναφέρονται ως [κάρτες microSD] στο έντυπο [Οδηγός βοήθειας].

- Κάρτες microSD
- Κάρτες microSDHC
- Κάρτες microSDXC

### Εικόνες

Οι εικόνες της οθόνης και οι εικόνες που εμφανίζονται στο έντυπο [Οδηγός βοήθειας] προορίζονται μόνο για αναφορά. Ενδέχεται να διαφέρουν από το πραγματικό προϊόν ή την εμφάνιση στην οθόνη.

Ο σχεδιασμός και οι τεχνικές προδιαγραφές υπόκεινται σε αλλαγή χωρίς ειδοποίηση.

---

---

## Σχετικό θέμα

- Εγχειρίδια και γενικές πληροφορίες
- Απαιτήσεις συστήματος
- Φόρτιση της μπαταρίας
- Σημειώσεις σχετικά με τον χειρισμό της συσκευής αναπαραγωγής
- Σημειώσεις σχετικά με τα ακουστικά
- Σημειώσεις σχετικά με την ενσωματωμένη μπαταρία
- Σημειώσεις σχετικά με το δείγμα δεδομένων
- Γενικές πληροφορίες
- Συντήρηση
- Ιστοσελίδα υποστήριξης πελατών

4-740-667-61(1) Copyright 2018 Sony Corporation

## Εγχειρίδια και γενικές πληροφορίες

Η Sony παρέχει τα εξής εγχειρίδια και πληροφορίες σχετικά με τη συσκευή αναπαραγωγής. Τα παρεχόμενα εγχειρίδια εξηγούν τις ακόλουθες λειτουργίες.

- Βασικές λειτουργίες.
- Μοναδικές λειτουργίες που απαιτούν επεξηγήσεις.
- Περίπλοκες λειτουργίες που απαιτούν οδηγίες.

### Οδηγός βοήθειας

Αυτός ο Οδηγός βοήθειας παρέχει μόνο τις βασικές διαδικασίες λειτουργίας.

Τα περιεχόμενα του Οδηγού βοήθειας ενδέχεται να υπόκεινται σε αλλαγές χωρίς προειδοποίηση, λόγω ενημερώσεων των προδιαγραφών του προϊόντος.

Αυτός ο Οδηγός βοήθειας έχει μεταφραστεί με τη χρήση μηχανικής μετάφρασης.

Όπως με κάθε μηχανική μετάφραση, το αποτέλεσμα δεν εξαρτάται από το περιεχόμενο και το κείμενο μπορεί να μην έχει αποδοθεί με τη σημασία που έχει το πρωτότυπο.

Κατά συνέπεια, η μετάφραση μπορεί να μην αντανακλά πάντα με ακρίβεια το περιεχόμενο του πρωτοτύπου.

- Πώς να μεταφέρετε περιεχόμενο στη συσκευή αναπαραγωγής.
- Πώς να χρησιμοποιήσετε διάφορες λειτουργίες.
- Σημειώσεις σχετικά με τη χρήση της συσκευής αναπαραγωγής.

Ο Οδηγός βοήθειας αναφέρεται στο προϊόν ως "συσκευή αναπαραγωγής".

### Οδηγός έναρξης (έντυπο)

- Βασικά βήματα για να ξεκινήσετε την αναπαραγωγή μουσικής, αφού αγοράσετε τη συσκευή αναπαραγωγής.

### Εγχειρίδιο οδηγιών (έντυπο)

- Σημειώσεις σχετικά με τη χρήση της συσκευής αναπαραγωγής
- Πληροφορίες συμμόρφωσης
- Πώς να αποκτήσετε πρόσβαση στις [Σημαντικές πληροφορίες]

### Σημαντικές πληροφορίες

- Πληροφορίες σχετικά με τα πνευματικά δικαιώματα, τους νόμους και τους κανονισμούς  
Ανατρέξτε στην ενότητα [Πριν από την πρώτη χρήση] για λεπτομέρειες σχετικά με την προβολή των πληροφοριών.

### Ιστοσελίδα υποστήριξης πελατών (στο διαδίκτυο)

Ανατρέξτε στην ενότητα [Ιστοσελίδα υποστήριξης πελατών] στο έντυπο [Οδηγός βοήθειας].

- Οι πιο πρόσφατες πληροφορίες σχετικά με τη συσκευή αναπαραγωγής
- Συχνές Ερωτήσεις: Συχνές ερωτήσεις



### Σχετικό θέμα

- [Πριν από την πρώτη χρήση](#)
- [Ιστοσελίδα υποστήριξης πελατών](#)

Digital Music Player  
DMP-Z1

## Έλεγχος περιεχομένων της συσκευασίας

---

- Ψηφιακή συσκευή αναπαραγωγής μουσικής (1)
- Καλώδιο USB Type-C™ (USB-A σε USB-C) (1)
- Προσαρμογέας AC ACDP-045L01 (1)
- Καλώδιο τροφοδοσίας AC \*
- Θήκη μεταφοράς (1)
- Πανάκι καθαρισμού (1)
- Οδηγός έναρξης
- Εγχειρίδιο οδηγιών

\* Ανάλογα με την περιοχή/χώρα.

### Σημείωση

- Ακουστικά και κάρτα microSD δεν παρέχονται με την ψηφιακή συσκευή αναπαραγωγής μουσικής.

---

Τα περιεχόμενα του Οδηγού βοήθειας ενδέχεται να υπόκεινται σε αλλαγές χωρίς προειδοποίηση, λόγω ενημερώσεων των προδιαγραφών του προϊόντος.

Αυτός ο Οδηγός βοήθειας έχει μεταφραστεί με τη χρήση μηχανικής μετάφρασης.

## Ρύθμιση παραμέτρων της αρχικής εγκατάστασης

Όταν ενεργοποιήσετε τη συσκευή αναπαραγωγής για πρώτη φορά, θα ανοίξει ο οδηγός αρχικής εγκατάστασης. Μπορείτε να ορίσετε τα παρακάτω στοιχεία κατά τη διάρκεια της αρχικής εγκατάστασης.

- Γλώσσα
- Ημερομηνία και ώρα

### 1 Κρατήστε πατημένο το κουμπί (1) για 4 δευτερόλεπτα, έως ότου ενεργοποιηθεί η συσκευή αναπαραγωγής.

Θα ανοίξει ο οδηγός αρχικής εγκατάστασης. Επιβεβαιώστε το μήνυμα και πατήστε .

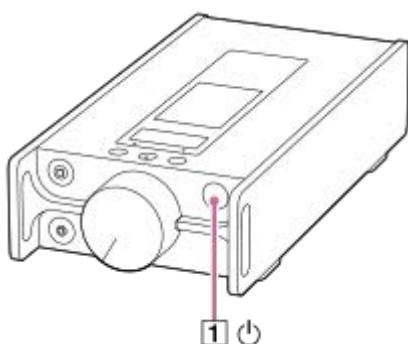

### 2 Επιλέξτε τη γλώσσα και πατήστε .

### 3 Ρυθμίστε την ημερομηνία και την ώρα, και στη συνέχεια, πατήστε .

Ακολουθήστε τις οδηγίες που εμφανίζονται στην οθόνη.  
Μπορείτε να δείτε την οθόνη [Guide to High Quality Sound], αν προτιμάτε.

### Σημείωση

- Η συσκευή αναπαραγωγής δεν εμφανίζει ρολόι. Η ρύθμιση ρολογιού χρησιμοποιείται για τη διαχείριση δεδομένων.

Τα περιεχόμενα του Οδηγού βοήθειας ενδέχεται να υπόκεινται σε αλλαγές χωρίς προειδοποίηση, λόγω ενημερώσεων των προδιαγραφών του προϊόντος.  
Αυτός ο Οδηγός βοήθειας έχει μεταφραστεί με τη χρήση μηχανικής μετάφρασης.

Digital Music Player  
DMP-Z1

## Εγκατάσταση του Music Center for PC (σε Windows)

Το Music Center for PC είναι μια εφαρμογή για υπολογιστές Windows. Χρησιμοποιήστε την πιο πρόσφατη έκδοση του Music Center for PC.

Μπορείτε να χρησιμοποιήσετε το Music Center for PC για τις ακόλουθες λειτουργίες.

- Εισαγωγή περιεχομένου (π.χ. μουσικής) από CD σε υπολογιστή.
- Οργάνωση και διαχείριση περιεχομένου.  
Για παράδειγμα, μπορείτε να δημιουργήσετε λίστες αναπαραγωγής.
- Μεταφορά περιεχομένου από υπολογιστή στη συσκευή αναπαραγωγής.

Επιβεβαιώστε τις απαιτήσεις συστήματος, προτού εγκαταστήσετε το Music Center for PC.

### 1 Πρόσβαση στον ιστότοπο λήψης του Music Center for PC.

<https://www.sony.net/smc4pc/>

### 2 Εγκατάσταση του Music Center for PC.

Για λεπτομέρειες σχετικά με την εγκατάσταση, ανατρέξτε στην ενότητα [Download]-[Installation procedure] στον ιστότοπο υποστήριξης πελατών Music Center for PC. (<https://www.sony.net/smc4pc/>)

Τα περιεχόμενα του Οδηγού βοήθειας ενδέχεται να υπόκεινται σε αλλαγές χωρίς προειδοποίηση, λόγω ενημερώσεων των προδιαγραφών του προϊόντος.

Αυτός ο Οδηγός βοήθειας έχει μεταφραστεί με τη χρήση μηχανικής μετάφρασης.

## Σχετικό θέμα

- Προετοιμασία μουσικού περιεχομένου
- Μεταφορά περιεχομένου από υπολογιστή Windows μέσω Music Center for PC
- Απαιτήσεις συστήματος

## Ενεργοποίηση και απενεργοποίηση της ισχύος.

- 1** Κρατήστε πατημένο το κουμπί (1) για 4 δευτερόλεπτα, έως ότου ενεργοποιηθεί η συσκευή αναπαραγωγής.

Όταν ενεργοποιήσετε τη συσκευή αναπαραγωγής για πρώτη φορά, θα ανοίξει ο οδηγός αρχικής εγκατάστασης. Ακολουθήστε τις οδηγίες που εμφανίζονται στην οθόνη. Μπορείτε να ορίσετε τα παρακάτω στοιχεία κατά τη διάρκεια της αρχικής εγκατάστασης.

- Γλώσσα
- Ημερομηνία και ώρα

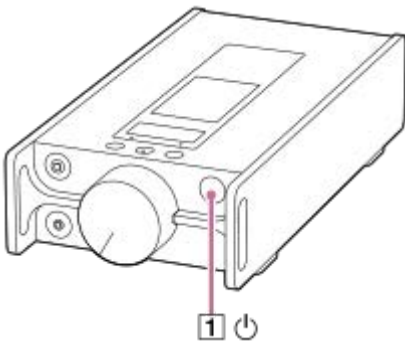

### Για να απενεργοποιήσετε τη συσκευή αναπαραγωγής

Κρατήστε πατημένο το κουμπί (1) για 2 δευτερόλεπτα, ενώ η οθόνη είναι ενεργοποιημένη. Ακολουθήστε τις οδηγίες στην οθόνη για να απενεργοποιήσετε τη συσκευή αναπαραγωγής.

#### Υπόδειξη

- Η οθόνη θα απενεργοποιηθεί αυτόματα, αν δεν εκτελέσετε καμία ενέργεια στη συσκευή αναπαραγωγής για συγκεκριμένο χρονικό διάστημα. Για να ενεργοποιήσετε την οθόνη, πιέστε το κουμπί (1).
- Για να εξοικονομήσετε την ισχύ της μπαταρίας, ρυθμίστε τη συσκευή αναπαραγωγής να απενεργοποιείται αυτόματα. Η συσκευή αναπαραγωγής θα απενεργοποιηθεί αυτόματα εάν δεν χειριστείτε τη συσκευή αναπαραγωγής για 15 λεπτά μετά την παύση της αναπαραγωγής. Πατήστε τα στοιχεία του μενού με την ακόλουθη σειρά για να προσθέσετε ένα σημάδι ελέγχου.  
[Settings] – [Device Settings] (Basic Settings) – [Auto Power Off].

#### Σημείωση

- Η συσκευή αναπαραγωγής δεν εμφανίζει ρολόι. Η ρύθμιση ρολογιού χρησιμοποιείται για τη διαχείριση δεδομένων.
- Αν η συσκευή αναπαραγωγής δεν ενεργοποιείται, ελέγξτε τη σύνδεση μεταξύ του προσαρμογέα AC (παρέχεται) και το καλώδιο τροφοδοσίας AC (παρέχεται).
- Η μπαταρία ενδέχεται να εξαντληθεί, εάν δεν έχετε χρησιμοποιήσει τη συσκευή αναπαραγωγής για ένα μεγάλο χρονικό διάστημα. Χρησιμοποιήστε τον προσαρμογέα AC για να φορτίσετε τη συσκευή αναπαραγωγής. Εάν το πρόβλημα επιμένει, ακόμα και αφού φορτίσετε πλήρως τη συσκευή αναπαραγωγής, επανεκκινήστε τη συσκευή αναπαραγωγής.

Τα περιεχόμενα του Οδηγού βοήθειας ενδέχεται να υπόκεινται σε αλλαγές χωρίς προειδοποίηση, λόγω ενημερώσεων των προδιαγραφών του προϊόντος.  
Αυτός ο Οδηγός βοήθειας έχει μεταφραστεί με τη χρήση μηχανικής μετάφρασης.

---

## Σχετικό θέμα

- [Ρύθμιση παραμέτρων της αρχικής εγκατάστασης](#)

4-740-667-61(1) Copyright 2018 Sony Corporation



## Φόρτιση της μπαταρίας

- 1 Συνδέστε το καλώδιο ρεύματος AC (παρέχεται) και τον προσαρμογέα AC (παρέχεται).
- 2 Συνδέστε τον προσαρμογέα AC στο βύσμα DC IN 19.5V της συσκευής αναπαραγωγής. Στη συνέχεια, συνδέστε το καλώδιο τροφοδοσίας AC στην πρίζα του τοίχου .

Η λυχνία CHARGE (1) θα ανάψει.

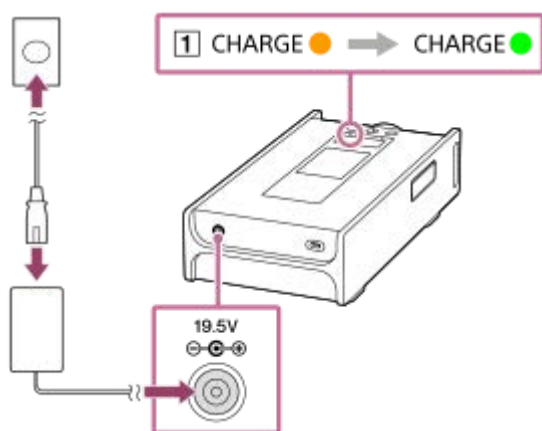
Όταν ολοκληρωθεί η φόρτιση, το εικονίδιο κατάστασης μπαταρίας θα αλλάξει σε . Το χρώμα της λυχνίας CHARGE (1) θα αλλάξει επίσης.



CHARGE : Η φόρτιση είναι σε εξέλιξη.  
CHARGE : Η φόρτιση έχει ολοκληρωθεί.

## Εμφάνιση κατά τη φόρτιση

Η επιλεγμένη πηγή ενέργειας και η κατάσταση φόρτισης εμφανίζονται στην περιοχή πληροφοριών κατά τη σύνδεση του προσαρμογέα AC στη συσκευή αναπαραγωγής.



**A**: Πλήρως φορτισμένη, λειτουργεί με μπαταρία  
**B**: Πλήρως φορτισμένη, λειτουργεί με εναλλασσόμενο ρεύμα  
 Πατήστε την περιοχή πληροφοριών για να αλλάξετε την πηγή τροφοδοσίας.

## Υπόδειξη

- Για λεπτομέρειες σχετικά με τον χρόνο που απαιτείται για πλήρη φόρτιση της μπαταρίας, ανατρέξτε στην ενότητα [Τεχνικές προδιαγραφές].

## Σημείωση

- Η λυχνία CHARGE (🔌) δεν θα ανάψει στις παρακάτω περιπτώσεις.
  - Ο προσαρμογέας AC δεν είναι συνδεδεμένος.
  - Η ισχύς μπαταρίας είναι επιλεγμένη ως πηγή ρεύματος.
- Δεν μπορείτε να φορτίσετε τη συσκευή αναπαραγωγής μέσω της θύρας USB Type-C.
- Αυτή η συσκευή αναπαραγωγής είναι εξοπλισμένη με μια λειτουργία για να αποφύγετε τη φθορά της μπαταρίας. Φθορά της μπαταρίας μπορεί να προκύψει όταν η μπαταρία φορτιστεί και αποφορτιστεί επανειλημμένα. Όταν συνδέετε τη συσκευή αναπαραγωγής σε μια πηγή εναλλασσόμενου ρεύματος, αφού απενεργοποιήσετε τη συσκευή αναπαραγωγής, κρατώντας πατημένο το κουμπί ⏻ (τροφοδοσίας) για 2 δευτερόλεπτα, η φόρτιση συνεχίζεται έως ότου η μπαταρία φορτιστεί πλήρως. Όταν η μπαταρία φορτιστεί πλήρως, ξεκινά η αποφόρτιση. Η αποφόρτιση συνεχίζεται για μεγάλο χρονικό διάστημα, μέχρι να εξαντληθεί η μπαταρία. Επομένως, η συσκευή αναπαραγωγής ενδέχεται να μην ενεργοποιηθεί εάν δεν χρησιμοποιήσετε τη συσκευή αναπαραγωγής για ένα μεγάλο χρονικό διάστημα. Εάν δεν μπορείτε να ενεργοποιήσετε τη συσκευή αναπαραγωγής, ακόμα και όταν κρατάτε πατημένο το κουμπί ⏻ (τροφοδοσίας) 4 δευτερόλεπτα, αποσυνδέστε και συνδέστε ξανά τον προσαρμογέα AC (παρέχεται). Θα ξεκινήσει η φόρτιση, και, στη συνέχεια, μπορείτε να χρησιμοποιήσετε τη συσκευή αναπαραγωγής.

---

Τα περιεχόμενα του Οδηγού βοήθειας ενδέχεται να υπόκεινται σε αλλαγές χωρίς προειδοποίηση, λόγω ενημερώσεων των προδιαγραφών του προϊόντος.

Αυτός ο Οδηγός βοήθειας έχει μεταφραστεί με τη χρήση μηχανικής μετάφρασης.

---

## Σχετικό θέμα

- [Μείωση της κατανάλωσης μπαταρίας](#)
- [Σημειώσεις σχετικά με τη φόρτιση της μπαταρίας](#)
- [Εναλλαγή της πηγής ενέργειας](#)
- [Τεχνικές προδιαγραφές](#)



Digital Music Player  
DMP-Z1

## Εναλλαγή της πηγής ενέργειας

Μπορείτε να επιλέξετε την πηγή παροχής ενέργειας για να χρησιμοποιήσετε όταν συνδέετε τη συσκευή αναπαραγωγής σε μια πηγή εναλλασσόμενου ρεύματος. Υπάρχουν 2 επιλογές: η ενσωματωμένη επαναφορτιζόμενη μπαταρία (μπαταρία), καθώς και η τροφοδοσία AC.

Η ισχύς μπαταρίας είναι απαλλαγμένη από παρεμβολή από τις συνθήκες χρήσης. Επιλέξτε μπαταρία για ένα πιο καθαρό σήμα τροφοδοσίας και υψηλότερη ποιότητα ήχου.

### 1 Πατήστε στην περιοχή πληροφοριών (1).



### 2 Επιλέξτε [Battery] ή [AC].

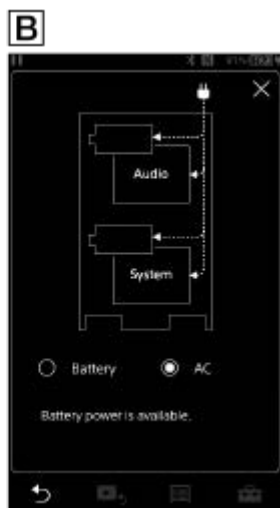
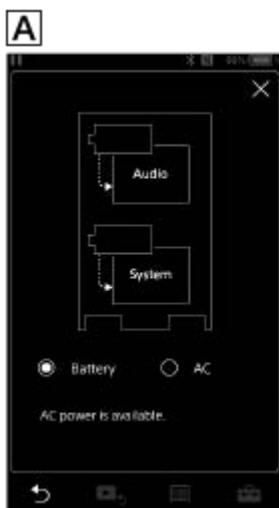

**A** Οθόνη ισχύος μπαταρίας

**B** Οθόνη τροφοδοσίας AC

### Για να χρησιμοποιήσετε την ισχύ της μπαταρίας κατά προτίμηση

Η συσκευή αναπαραγωγής μπορεί να τροφοδοτείται από μπαταρία, ακόμη και όταν ο προσαρμογέας AC (παρέχεται) είναι συνδεδεμένος. Πατήστε τα στοιχεία του μενού με την ακόλουθη σειρά για να προσθέσετε ένα σημάδι ελέγχου.

 – [Settings] – [Device Settings] ([Basic Settings]) – [Battery Preferred].

Ακόμα και όταν επιλέγετε [Battery Preferred], η φόρτιση θα ξεκινήσει εάν ισχύουν οι παρακάτω συνθήκες.

- Ο προσαρμογέας AC είναι συνδεδεμένος στη συσκευή αναπαραγωγής.
- Δεν λειτουργεί η συσκευή αναπαραγωγής για 15 λεπτά ενώ έχετε διακόψει την αναπαραγωγή στη συσκευή αναπαραγωγής.

Εάν χειρίζεστε τη συσκευή αναπαραγωγής, η συσκευή αναπαραγωγής θα λειτουργήσει με μπαταρία ξανά.

### **Σημείωση**

- Η πηγή ενέργειας αλλάζει αυτόματα σε ισχύ εναλλασσόμενου ρεύματος, όταν πληρούνται οι ακόλουθες προϋποθέσεις.
  - Η μπαταρία έχει εξαντληθεί, ενώ η συσκευή αναπαραγωγής λειτουργεί με μπαταρία.
  - Ο προσαρμογέας AC είναι συνδεδεμένος στη συσκευή αναπαραγωγής.
- Η πηγή ενέργειας αλλάζει αυτόματα σε ισχύ εναλλασσόμενου ρεύματος, όταν συνδέετε τον προσαρμογέα AC.

---

Τα περιεχόμενα του Οδηγού βοήθειας ενδέχεται να υπόκεινται σε αλλαγές χωρίς προειδοποίηση, λόγω ενημερώσεων των προδιαγραφών του προϊόντος.



Αυτός ο Οδηγός βοήθειας έχει μεταφραστεί με τη χρήση μηχανικής μετάφρασης.

Digital Music Player  
DMP-Z1

## Μείωση της κατανάλωσης μπαταρίας

Μπορείτε να μειώσετε την κατανάλωση ενέργειας της μπαταρίας χρησιμοποιώντας τη συσκευή αναπαραγωγής με τον ακόλουθο τρόπο.

Η διάρκεια ζωής της μπαταρίας εξαρτάται από τις συνθήκες χρήσης. Για λεπτομέρειες σχετικά με τη διάρκεια ζωής της μπαταρίας, ανατρέξτε στην ενότητα [Διάρκεια ζωής μπαταρίας].

- Απενεργοποιήστε την τροφοδοσία με το χέρι όταν δεν χρησιμοποιείτε τη συσκευή αναπαραγωγής.
- Ορίστε [Auto Power Off]. Η συσκευή αναπαραγωγής θα απενεργοποιηθεί αυτόματα εάν δεν χειριστείτε τη συσκευή αναπαραγωγής για 15 λεπτά μετά την παύση της αναπαραγωγής. Πατήστε τα στοιχεία του μενού με την ακόλουθη σειρά για να προσθέσετε ένα σημάδι ελέγχου.  
 – [Settings] – [Device Settings] ([Basic Settings]) – [Auto Power Off].
- Ορίστε συντομότερο χρονικό διάστημα για τη ρύθμιση [Screen Off Timer].  
( – [Settings] – [Device Settings] ([Basic Settings]) – [Screen Off Timer].)  
Η διάρκεια ζωής της μπαταρίας της συσκευής αναπαραγωγής θα γίνει σημαντικά μικρότερη αν αναπαραγάγετε μουσική με την οθόνη ενεργοποιημένη.
- Προσαρμόστε τη φωτεινότητα της οθόνης.
- Απενεργοποιήστε όλες τις ρυθμίσεις ποιότητας ήχου.
- Απενεργοποιήστε τη λειτουργία Bluetooth, όταν δεν τη χρησιμοποιείτε.
- Απενεργοποιήστε τη λειτουργία NFC όταν δεν τη χρησιμοποιείτε.



Τα περιεχόμενα του Οδηγού βοήθειας ενδέχεται να υπόκεινται σε αλλαγές χωρίς προειδοποίηση, λόγω ενημερώσεων των προδιαγραφών του προϊόντος.

Αυτός ο Οδηγός βοήθειας έχει μεταφραστεί με τη χρήση μηχανικής μετάφρασης.

### Σχετικό θέμα

- [Φόρτιση της μπαταρίας](#)
- [Ενεργοποίηση και απενεργοποίηση της ισχύος.](#)
- [Μενού “Ρυθμίσεις”](#)
- [Οθόνες ρύθμισης ποιότητας ήχου](#)
- [Συνδέσεις με ένα άγγιγμα με συσκευή Bluetooth \(NFC\)](#)
- [Χρήση κουμπιών συντόμευσης από τον πίνακα γρήγορων ρυθμίσεων](#)
- [Σημειώσεις σχετικά με την ενσωματωμένη μπαταρία](#)
- [Εμφάνιση στίχων](#)
- [Διάρκεια ζωής μπαταρίας](#)

## Σημειώσεις σχετικά με τη φόρτιση της μπαταρίας

- Ο χρόνος φόρτισης διαφέρει ανάλογα με τις συνθήκες χρήσης της μπαταρίας.
- Αυτή η συσκευή αναπαραγωγής είναι εξοπλισμένη με μια λειτουργία για να αποφύγετε τη φθορά της μπαταρίας. Φθορά της μπαταρίας μπορεί να προκύψει όταν η μπαταρία φορτιστεί και αποφορτιστεί επανειλημμένα. Όταν συνδέετε τη συσκευή αναπαραγωγής σε μια πηγή εναλλασσόμενου ρεύματος, αφού απενεργοποιήσετε τη συσκευή αναπαραγωγής, κρατώντας πατημένο το κουμπί  (τροφοδοσίας) για 2 δευτερόλεπτα, η φόρτιση συνεχίζεται έως ότου η μπαταρία φορτιστεί πλήρως. Όταν η μπαταρία φορτιστεί πλήρως, ξεκινά η αποφόρτιση. Η αποφόρτιση συνεχίζεται για μεγάλο χρονικό διάστημα, μέχρι να εξαντληθεί η μπαταρία. Επομένως, η συσκευή αναπαραγωγής ενδέχεται να μην ενεργοποιηθεί εάν δεν χρησιμοποιήσετε τη συσκευή αναπαραγωγής για ένα μεγάλο χρονικό διάστημα. Εάν δεν μπορείτε να ενεργοποιήσετε τη συσκευή αναπαραγωγής, ακόμα και όταν κρατάτε πατημένο το κουμπί  (τροφοδοσίας) 4 δευτερόλεπτα, αποσυνδέστε και συνδέστε ξανά τον προσαρμογέα AC (παρέχεται). Θα ξεκινήσει η φόρτιση, και, στη συνέχεια, μπορείτε να χρησιμοποιήσετε τη συσκευή αναπαραγωγής.
- Όταν η μπαταρία φορτιστεί επαρκώς, αλλά η διάρκεια ζωής της μπαταρίας έχει μειωθεί περίπου στο μισό, η μπαταρία μπορεί να χαλάσει. Επικοινωνήστε με τον πλησιέστερο αντιπρόσωπο της Sony ή το Sony Service Center.
- Όταν η θερμοκρασία του περιβάλλοντος υπερβαίνει το συνιστώμενο εύρος, εμφανίζεται στην οθόνη η ένδειξη  και διακόπτεται αναγκαστικά η φόρτιση. Φορτίζετε την μπαταρία σε θερμοκρασία περιβάλλοντος μεταξύ 5 °C και 35 °C .
- Η μπαταρία μπορεί να επαναφορτιστεί περίπου 500 φορές, όταν έχει πλήρως εξαντλημένη ενέργεια. Ο ακριβής αριθμός των προσπαθειών ενδέχεται να διαφέρει ανάλογα με τις συνθήκες χρήσης.
- Για να αποτρέψετε τη φθορά της μπαταρίας, φορτίζετε τη μπαταρία τουλάχιστον μία φορά κάθε 6 μήνες.
- Η συσκευή αναπαραγωγής ενδέχεται να θερμανθεί κατά τη φόρτιση. Δεν πρόκειται για δυσλειτουργία.
- Η ένδειξη της μπαταρίας δεν αντιστοιχεί ακριβώς στην εναπομένουσα στάθμη της μπαταρίας. Για οδηγίες, ανατρέξτε στην ένδειξη της μπαταρίας.
- Δεν μπορείτε να φορτίσετε τη συσκευή αναπαραγωγής μέσω της θύρας USB Type-C.

Τα περιεχόμενα του Οδηγού βοήθειας ενδέχεται να υπόκεινται σε αλλαγές χωρίς προειδοποίηση, λόγω ενημερώσεων των προδιαγραφών του προϊόντος.

Αυτός ο Οδηγός βοήθειας έχει μεταφραστεί με τη χρήση μηχανικής μετάφρασης.

### Σχετικό θέμα

- [Φόρτιση της μπαταρίας](#)
- [Μείωση της κατανάλωσης μπαταρίας](#)
- [Σημειώσεις σχετικά με την ενσωματωμένη μπαταρία](#)
- [Διάρκεια ζωής μπαταρίας](#)

## Χρήση κάρτας microSD

Αυτό το θέμα περιλαμβάνει οδηγίες για τις ακόλουθες λειτουργίες.

- Τοποθέτηση κάρτας microSD στη συσκευή αναπαραγωγής.
- Αφαίρεση κάρτας microSD από τη συσκευή αναπαραγωγής.
- Διαμόρφωση κάρτας microSD στη συσκευή αναπαραγωγής.

Για να χρησιμοποιήσετε μια κάρτα microSD στη συσκευή αναπαραγωγής πρέπει πρώτα να διαμορφώσετε την κάρτα microSD στη συσκευή αναπαραγωγής.

### 1 Εισαγάγετε μια κάρτα microSD.

Ανοίξτε το κάλυμμα της υποδοχής της κάρτας microSD (1).

Εισαγάγετε τις κάρτες microSD (2) στις υποδοχές κάρτας (1 και 2) (3) μέχρι να κουμπώσουν στη θέση τους. Βεβαιωθείτε ότι έχετε τοποθετήσει τις κάρτες microSD με τη σωστή κατεύθυνση. Οι χρυσές ακίδες επαφής θα πρέπει να είναι στραμμένες προς τα κάτω.

Κλείστε το κάλυμμα (1).

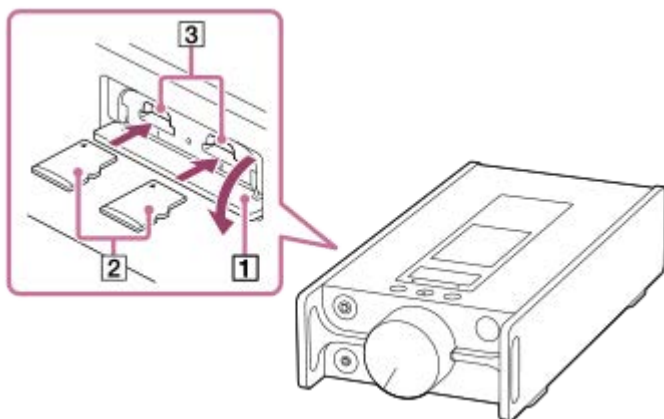

Η συσκευή αναπαραγωγής θα ξεκινήσει την ενημέρωση της βάσης δεδομένων. Όταν ολοκληρωθεί η ενημέρωση, θα εμφανιστεί η οθόνη βιβλιοθήκης.

### 2 Διαμορφώστε την κάρτα microSD.

Πατήστε στα στοιχεία μενού με την ακόλουθη σειρά.

 – [Settings] – [Device Settings] ([Basic Settings]) – [Reset/Format] – [Format SD Card] – [Format SD Card 1]/[Format SD Card 2].

Ακολουθήστε τις οδηγίες που εμφανίζονται στην οθόνη. Βεβαιωθείτε ότι έχετε επιβεβαιώσει προσεκτικά τα μηνύματα.

## Για να καταργήσετε την κάρτα microSD

Προτού αφαιρέσετε την κάρτα microSD από τη συσκευή αναπαραγωγής, πρώτα αποσυνδέστε την κάρτα microSD από τη συσκευή αναπαραγωγής.

1. Στην οθόνη βιβλιοθήκης, πατήστε στα στοιχεία μενού με την ακόλουθη σειρά.

 – [Settings] – [Device Settings] ([Basic Settings]) – [Mount/Unmount SD Card] – [SD Card 1]/[SD Card 2] – [OK].

2. Ανοίξτε το κάλυμμα της υποδοχής της κάρτας microSD. Βεβαιωθείτε ότι η λυχνία πρόσβασης (1) είναι απενεργοποιημένη.

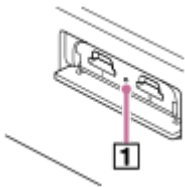

3. Ωθήστε την κάρτα microSD στην υποδοχή της κάρτας microSD.  
Η κάρτα microSD θα εμφανιστεί.

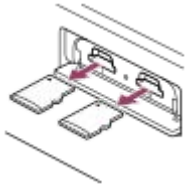

4. Καταργήστε την κάρτα microSD. Στη συνέχεια, κλείστε το κάλυμμα της υποδοχής της κάρτας microSD.

### Σημείωση

- Δεν είναι δυνατή η ανταλλαγή δεδομένων μεταξύ της μνήμης της συσκευής αναπαραγωγής και μιας κάρτας microSD στη συσκευή αναπαραγωγής.
- Ακόμα και όταν εισάγετε 2 κάρτες microSD στη συσκευή αναπαραγωγής, δεν είναι δυνατή η ανταλλαγή δεδομένων μεταξύ των καρτών microSD.
- Εάν η συσκευή αναπαραγωγής δεν αναγνωρίζει την κάρτα microSD, αφαιρέστε και τοποθετήστε ξανά την κάρτα microSD στη συσκευή αναπαραγωγής.
- Μην εισαγάγετε οποιοδήποτε αντικείμενο εκτός από την κάρτα microSD στην υποδοχή κάρτας microSD.
- Εάν η τοποθετημένη κάρτα microSD περιέχει μεγάλο όγκο δεδομένων, θα χρειαστούν περίπου 10 λεπτά ή περισσότερο για να ενημερώσει η συσκευή αναπαραγωγής τη βάση δεδομένων.
- Όταν καταργήσετε την κάρτα microSD, θα διαγραφούν οι παρακάτω πληροφορίες.
  - Το περιεχόμενο που αναπαράγεται τη δεδομένη στιγμή.
  - Η θέση αναπαραγωγής.
  - Τα κομμάτια και η σειρά αναπαραγωγής στην οθόνη ουράς αναπαραγωγής
  - Οι πληροφορίες σελιδοδείκτη για τα κομμάτια στην κάρτα microSD.
- Η διαμόρφωση μιας κάρτας microSD θα διαγράψει όλα τα δεδομένα που είναι αποθηκευμένα στην κάρτα microSD. Αποθηκεύστε ένα αντίγραφο ασφαλείας των σημαντικών δεδομένων.

---

Τα περιεχόμενα του Οδηγού βοήθειας ενδέχεται να υπόκεινται σε αλλαγές χωρίς προειδοποίηση, λόγω ενημερώσεων των προδιαγραφών του προϊόντος.  
Αυτός ο Οδηγός βοήθειας έχει μεταφραστεί με τη χρήση μηχανικής μετάφρασης.

---

### Σχετικό θέμα

- [Σημειώσεις σχετικά με τις κάρτες microSD](#)
- [Διαμόρφωση κάρτας microSD](#)

## Σημειώσεις σχετικά με τις κάρτες microSD

- Χρησιμοποιήστε μια κάρτα microSD που έχει διαμορφωθεί για τη συσκευή αναπαραγωγής. Η Sony δεν παρέχει εγγυήσεις για τη λειτουργία άλλων καρτών microSD.
- Η Sony δεν παρέχει εγγυήσεις για όλες τις λειτουργίες των καρτών microSD που χρησιμοποιούνται σε πολλαπλές συσκευές.
- Η διαμόρφωση μιας κάρτας microSD θα διαγράψει όλα τα δεδομένα που είναι αποθηκευμένα στην κάρτα microSD. Αποθηκεύστε ένα αντίγραφο ασφαλείας εκ των προτέρων.
- Μην αφήνετε την κάρτα microSD κοντά σε μικρά παιδιά. Ενδέχεται να καταπιούν κατά λάθος την κάρτα microSD.
- Αποσυνδέστε την κάρτα microSD ([Mount/Unmount SD Card]) από τη συσκευή αναπαραγωγής προτού καταργήσετε την κάρτα microSD. Διαφορετικά, η συσκευή αναπαραγωγής ενδέχεται να μην λειτουργεί σωστά.
- Η Sony δεν εγγυάται τη λειτουργία όλων των τύπων συμβατών καρτών microSD για τη συσκευή αναπαραγωγής.
- Τα δεδομένα μπορεί να καταστραφούν στις ακόλουθες περιπτώσεις.
  - Όταν καταργηθεί η κάρτα microSD κατά τη διάρκεια της λειτουργίας ανάγνωσης ή εγγραφής.
  - Όταν απενεργοποιείτε τη συσκευή αναπαραγωγής κατά τη διάρκεια της λειτουργίας ανάγνωσης ή εγγραφής.
  - Όταν χρησιμοποιείται η κάρτα microSD σε θέση όπου υπάρχει στατικός ηλεκτρισμός ή ηλεκτρικός θόρυβος.
- Η Sony δεν αναλαμβάνει καμία ευθύνη για τυχόν απώλεια ή φθορά αποθηκευμένων δεδομένων. Η Sony συνιστά να αποθηκεύσετε ένα αντίγραφο ασφαλείας των σημαντικών δεδομένων σε τακτά χρονικά διαστήματα.
- Τηρήστε τις ακόλουθες προφυλάξεις, όταν χειρίζεστε κάρτες microSD.
  - Μην ασκείτε ισχυρή πίεση στην κάρτα microSD.
  - Μη λυγίζετε την κάρτα microSD.
  - Μην ρίχνετε κάτω την κάρτα microSD.
  - Μην αποσυναρμολογείτε την κάρτα microSD.
  - Μην τροποποιείτε την κάρτα microSD.
  - Μην εκθέτετε την κάρτα microSD σε νερό.
  - Μην αφήνετε την κάρτα microSD σε εσωτερικό χώρο αυτοκινήτου με υψηλή θερμοκρασία.
  - Μην αφήνετε την κάρτα microSD σε άμεση επαφή με ηλιακό φως.
  - Μην αφήνετε την κάρτα microSD κοντά σε καλοριφέρ.
  - Μην αφήνετε την κάρτα microSD σε μέρος με υγρασία.
  - Μην αφήνετε την κάρτα microSD σε θέση όπου υπάρχουν διαβρωτικές ουσίες.
- Τηρήστε τις ακόλουθες προφυλάξεις για την υποδοχή της κάρτας microSD.
  - Τοποθετήστε τις κάρτες microSD στην υποδοχή κάρτας microSD με τη σωστή κατεύθυνση.
  - Μην εισαγάγετε οποιοδήποτε αντικείμενο εκτός από την κάρτα microSD στην υποδοχή κάρτας microSD.

Τα περιεχόμενα του Οδηγού βοήθειας ενδέχεται να υπόκεινται σε αλλαγές χωρίς προειδοποίηση, λόγω ενημερώσεων των προδιαγραφών του προϊόντος.

Αυτός ο Οδηγός βοήθειας έχει μεταφραστεί με τη χρήση μηχανικής μετάφρασης.

### Σχετικό θέμα

- [Χρήση κάρτας microSD](#)
- [Διαμόρφωση κάρτας microSD](#)







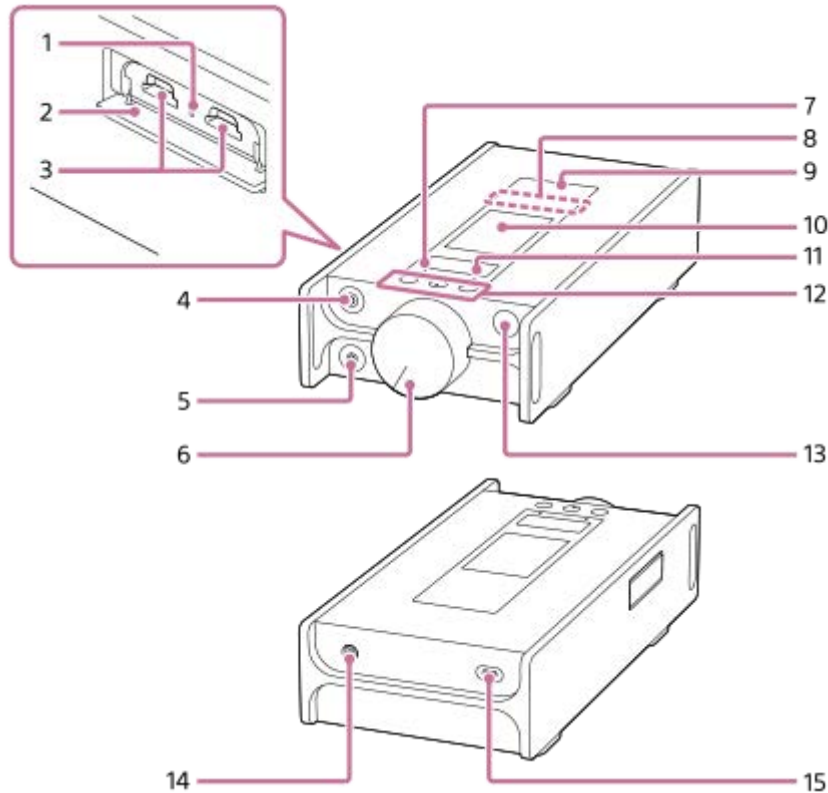

## Μέρη και στοιχεία ελέγχου

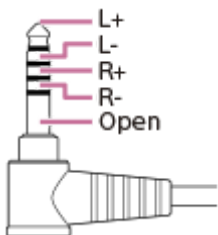

1. Λυχνία πρόσβασης (η λυχνία είναι μέσα στο κάλυμμα της υποδοχής).  
Μην αφαιρείτε τις κάρτες microSD (δεν παρέχεται) όταν η λυχνία πρόσβασης είναι αναμμένη.
2. Κάλυμμα υποδοχής κάρτας microSD  
Ανοίξτε το κάλυμμα για να τοποθετήσετε κάρτες microSD.
3. Υποδοχές καρτών microSD 1/2 (Οι υποδοχές της κάρτας είναι μέσα στο κάλυμμα της υποδοχής).  
Εισαγωγή καρτών microSD μέχρι να κουμπώσουν στη θέση τους.
4. Βύσμα ακουστικών (απλό βύσμα)
  - Συνδέστε τα ακουστικά με ένα απλό βύσμα εξισορρόπησης ήχου. Ωθήστε το βύσμα των ακουστικών έως ότου κουμπώσει στη θέση του. Συνδέστε τα ακουστικά σωστά. Διαφορετικά, ο ήχος εξόδου θα υποβαθμιστεί.
  - Συνδέστε τα παθητικά ακουστικά (\*1) μόνο με την υποδοχή ακουστικών (απλό βύσμα). Εάν χρησιμοποιείτε καλώδιο ήχου για να συνδέσετε την υποδοχή ακουστικών (απλό βύσμα) στο βύσμα υποδοχής γραμμής μιας συσκευής ήχου, αυτό μπορεί να φθείρει τη συσκευή.



5. Βύσμα ακουστικών (μίνι στερεοφωνικό βύσμα)
  - Συνδέστε τα ακουστικά με ένα στερεοφωνικό μίνι βύσμα. Ωθήστε το βύσμα των ακουστικών έως ότου κουμπώσει στη θέση του. Συνδέστε τα ακουστικά σωστά. Διαφορετικά, ο ήχος εξόδου θα υποβαθμιστεί.

6. Κουμπί έντασης ήχου  
Στρέψτε το κουμπί για να ρυθμίσετε την ένταση του ήχου.
7. Λυχνία MUTING (σίγαση)  
Η λυχνία ανάβει ή αναβοσβήνει όταν η συσκευή αναπαραγωγής απενεργοποιεί τον ήχο αυτόματα (όταν ενεργοποιείται η λειτουργία Αυτόματη σίγαση ήχου).
8. Ενσωματωμένη κεραία Bluetooth  
Η κεραία επιτρέπει στη συσκευή αναπαραγωγής να συνδεθεί με συσκευές Bluetooth ή smartphones.  
Μην καλύπτετε την κεραία όταν υπάρχει ενεργή σύνδεση Bluetooth. Διαφορετικά, η σύνδεση ενδέχεται να διακοπεί.
9. Ένδειξη N  
Αγγίξτε την ένδειξη N σε μια συσκευή Bluetooth ή smartphone σε αυτό το σημάδι.  
Η συσκευή Bluetooth ή το smartphone πρέπει να υποστηρίζει τη λειτουργία NFC.  
Μπορείτε να συνδέσετε τη συσκευή Bluetooth ή το smartphone στη συσκευή αναπαραγωγής.
10. Οθόνη αφής  
Πατήστε τα εικονίδια ή τα στοιχεία στην οθόνη για να λειτουργήσετε τη συσκευή αναπαραγωγής.
11. Λυχνία CHARGE (φόρτιση)  
**CHARGE** : Η φόρτιση είναι σε εξέλιξη.  
**CHARGE** : Η φόρτιση έχει ολοκληρωθεί.
12. Κουμπιά λειτουργίας αναπαραγωγής  
**▶▶** (\*2): Πατήστε το κουμπί για να ξεκινήσετε ή να παύσετε την αναπαραγωγή.  
**◀◀ / ▶▶**: Πατήστε τα κουμπιά για να μεταβείτε στην αρχή του τρέχοντος κομματιού, στο προηγούμενο κομμάτι ή το επόμενο κομμάτι.  
Κρατήστε πατημένα τα κουμπιά για γρήγορη επαναφορά ή γρήγορη προώθηση της αναπαραγωγής.
13. Κουμπί (ισχύος)   
  - Πατήστε το κουμπί για να ενεργοποιήσετε ή να απενεργοποιήσετε την οθόνη.
  - Κρατήστε πατημένο το κουμπί για 4 δευτερόλεπτα για να ενεργοποιήσετε τη συσκευή αναπαραγωγής και 2 δευτερόλεπτα για να απενεργοποιήσετε τη συσκευή αναπαραγωγής.
  - Αν η λειτουργία παρουσιάσει αστάθεια, κρατήστε πατημένο το κουμπί για 8 δευτερόλεπτα για να επανεκκινήσετε τη συσκευή αναπαραγωγής.
14. Υποδοχή DC IN 19.5V  
Συνδέστε τον προσαρμογέα AC (παρέχεται) και το καλώδιο τροφοδοσίας AC (παρέχεται) σε αυτό το βύσμα.
15. Θύρα USB Type-C  
Συνδέστε το καλώδιο USB Type-C (παρέχεται) σε αυτήν τη θύρα.  
Δεν μπορείτε να φορτίσετε τη συσκευή αναπαραγωγής μέσω της θύρας USB Type-C.

\*1 Παθητικά ακουστικά: Ακουστικά χωρίς λειτουργία ακύρωσης θορύβου ή Bluetooth.

\*2 Υπάρχει μια ανάγλυφη κουκκίδα στο κουμπί **▶▶**. Η ανάγλυφη κουκκίδα μπορεί να σας βοηθήσει να χειρίζεστε τα κουμπιά χωρίς να χρειάζεται να τα κοιτάτε.

### Σημείωση

- Το εσωτερικό κύκλωμα της συσκευής αναπαραγωγής χρησιμοποιεί έναν ηλεκτρονόμο (ρελέ). Όταν συνδεθεί ένα ζευγάρι ακουστικών στο βύσμα ακουστικών (απλό βύσμα ή μίνι στερεοφωνικό βύσμα), μπορεί να ακούτε ήχο από το ρελέ στις παρακάτω περιπτώσεις.
  - Όταν αλλάζετε τη συσκευή εξόδου.
  - Όταν αλλάζετε το περιεχόμενο ή τις ρυθμίσεις ποιότητας ήχου.
  - Όταν ενεργοποιείτε ή να απενεργοποιείτε την ισχύ.
  - Ενώ είναι απενεργοποιημένη η οθόνη.

Τα περιεχόμενα του Οδηγού βοήθειας ενδέχεται να υπόκεινται σε αλλαγές χωρίς προειδοποίηση, λόγω ενημερώσεων των προδιαγραφών του προϊόντος.

Αυτός ο Οδηγός βοήθειας έχει μεταφραστεί με τη χρήση μηχανικής μετάφρασης.

4-740-667-61(1) Copyright 2018 Sony Corporation

## Πώς να χρησιμοποιήσετε τις διάφορες οθόνες

Αυτό το θέμα εξηγεί τη διάταξη των διαφόρων οθονών με την οθόνη αναπαραγωγής (A) στο κέντρο. Αγγίξτε ελαφρά την οθόνη αναπαραγωγής (A) για να μεταβείτε σε άλλες οθόνες (πάνω/κάτω/αριστερά/δεξιά).

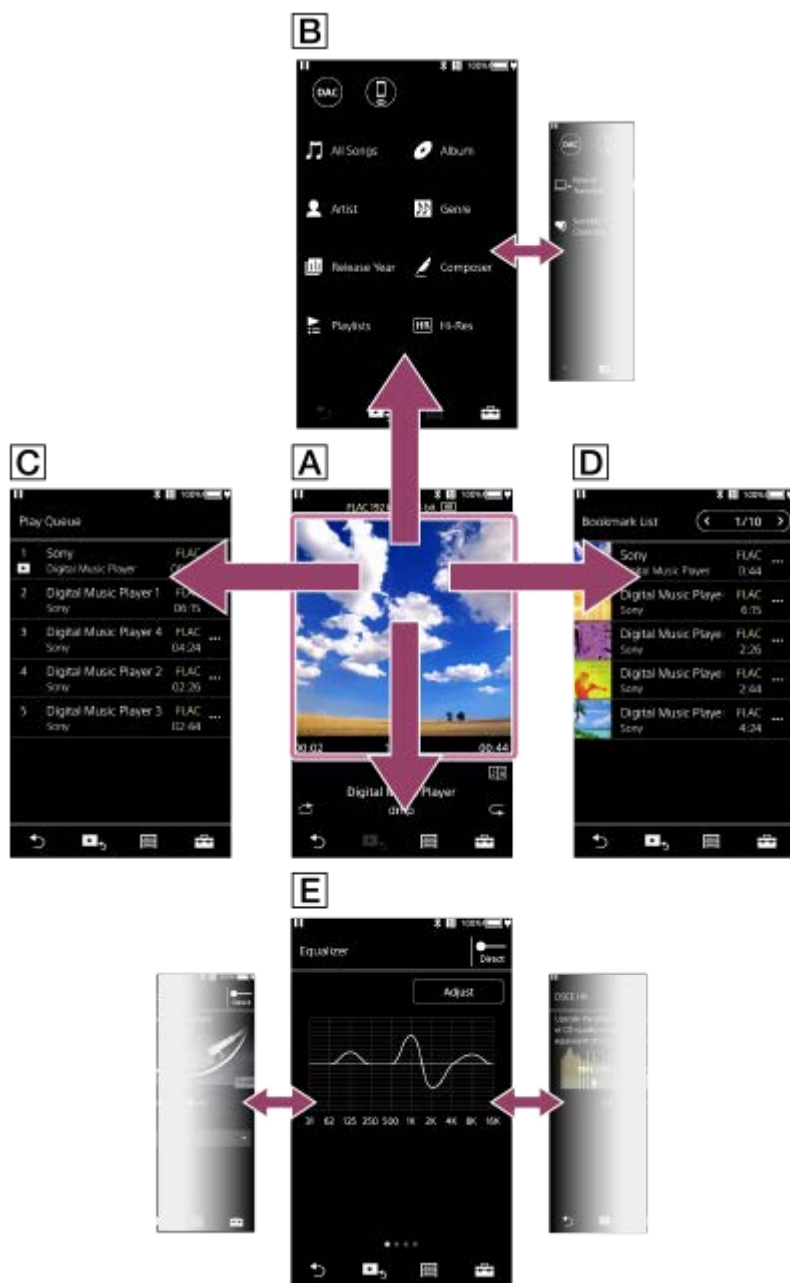

### A Οθόνη αναπαραγωγής

Μπορείτε να επιβεβαιώσετε διάφορες πληροφορίες για το τωρινά επιλεγμένο κομμάτι.

### B Οθόνη βιβλιοθήκης

Μπορείτε να επιλέξετε κομμάτια από την οθόνη βιβλιοθήκης. Τα κομμάτια ταξινομούνται σε διάφορες κατηγορίες (όπως [All Songs], [Album], [Artist] κ.λπ.).

Μπορείτε επίσης να μεταβείτε σε λειτουργίες όπως USB-DAC και δέκτης Bluetooth.

### C Οθόνη ουράς αναπαραγωγής

Μπορείτε να ελέγξετε τη λίστα των κομματιών που θα αναπαράγει η συσκευή αναπαραγωγής με τις τρέχουσες ρυθμίσεις.

## D Οθόνη λίστας σελιδοδεικτών

Μπορείτε να ακούσετε τα κομμάτια που έχετε καταχωρήσει σε μια λίστα σελιδοδεικτών εκ των προτέρων. Μπορείτε να προσθέσετε κομμάτια σε λίστες σελιδοδεικτών στην οθόνη αναπαραγωγής, κ.λπ. Οι ακόλουθες λειτουργίες μπορούν να πραγματοποιηθούν από αυτή την οθόνη.

- Προσθήκη κομματιών σε λίστα σελιδοδεικτών.
- Αφαίρεση κομματιών από λίστα σελιδοδεικτών.
- Αλλαγή σειράς κομματιών σε λίστα σελιδοδεικτών.
- Προσθήκη κομματιών σε λίστες αναπαραγωγής.
- Έλεγχος λεπτομερειών για τις πληροφορίες του κομματιού.

## E Οθόνες ρύθμισης ποιότητας ήχου

Μπορείτε να προσαρμόσετε διάφορες ρυθμίσεις ποιότητας ήχου.

Μπορείτε να αποθηκεύσετε τις ρυθμίσεις ποιότητας ήχου ως προκαθορισμένες ρυθμίσεις. Έως και 3 προκαθορισμένες ρυθμίσεις μπορούν να αποθηκευτούν.

- Equalizer/Tone Control
- DSEE HX
- Dynamic Normalizer
- Vinyl Processor





### Υπόδειξη

- Μπορείτε επίσης να προσαρμόσετε τις ρυθμίσεις ποιότητας ήχου από το μενού. Πατήστε στα στοιχεία μενού με την ακόλουθη σειρά.  
 – [Settings] – [Sound Settings] ([Sound]).

## Κουμπιά βασικής λειτουργίας

Υπάρχουν 4 κουμπιά βασικής λειτουργίας στο κάτω μέρος κάθε οθόνης. Αυτά τα κουμπιά ενδέχεται να μην είναι πάντα ενεργά ανάλογα με την οθόνη.





-  (πίσω)  
Πατήστε το κουμπί για να επιστρέψετε στην προηγούμενη οθόνη.
-  (μεταβείτε στην οθόνη αναπαραγωγής)  
Πατήστε το κουμπί για να επιστρέψετε στην οθόνη αναπαραγωγής.
-  (βιβλιοθήκη)  
Πατήστε το κουμπί για να εμφανιστεί η οθόνη βιβλιοθήκης.
-  (επιλογές/ρυθμίσεις)  
Πατήστε το κουμπί για να εμφανίσετε το μενού επιλογές/ρυθμίσεις.  
Μπορείτε να διαμορφώσετε διάφορες ρυθμίσεις στη συσκευή αναπαραγωγής.  
Οι διαθέσιμες επιλογές του μενού ενδέχεται να διαφέρουν ανάλογα με την οθόνη ή τις ρυθμίσεις. Για να διαμορφώσετε τις βασικές ρυθμίσεις της συσκευής αναπαραγωγής, επιλέξτε το μενού [Settings].

## Κουμπιά βασικής λειτουργίας αναπαραγωγής

Υπάρχουν κουμπιά για λειτουργίες αναπαραγωγής (τυχαία σειρά και επανάληψη) στην περιοχή κάτω από την οθόνη αναπαραγωγής.



-  (τυχαία αναπαραγωγή)  
Πατήστε το κουμπί για να μεταβείτε σε αναπαραγωγή με τυχαία σειρά.
-  (επανάληψη αναπαραγωγής)  
Πατήστε το κουμπί για να επαναλάβετε την αναπαραγωγή. Μπορείτε να επιλέξετε να επαναλάβετε ένα κομμάτι ή όλα τα κομμάτια.

Χρησιμοποιήστε τα κουμπιά στην κορυφή της συσκευής αναπαραγωγής για τις ακόλουθες λειτουργίες.

- Αναπαραγωγή/παύση
- Γρήγορη επαναφορά
- Γρήγορη προώθηση

### Υπόδειξη

- Σύρετε τη γραμμή χρονοδιαγράμματος για να αλλάξετε τη θέση αναπαραγωγής σε ένα κομμάτι.

---

Τα περιεχόμενα του Οδηγού βοήθειας ενδέχεται να υπόκεινται σε αλλαγές χωρίς προειδοποίηση, λόγω ενημερώσεων των προδιαγραφών του προϊόντος.

Αυτός ο Οδηγός βοήθειας έχει μεταφραστεί με τη χρήση μηχανικής μετάφρασης.

---

### Σχετικό θέμα

- [Οθόνη βιβλιοθήκης](#)
- [Οθόνη αναπαραγωγής](#)
- [Οθόνη ουράς αναπαραγωγής](#)
- [Οθόνη λίστας σελιδοδεικτών](#)
- [Οθόνες ρύθμισης ποιότητας ήχου](#)
- [Τρόποι αναπαραγωγής](#)
- [USB-DAC οθόνη](#)
- [Bluetooth Receiver οθόνη](#)



Digital Music Player  
DMP-Z1

## Οθόνη βιβλιοθήκης

Μπορείτε να επιλέξετε κομμάτια από την οθόνη βιβλιοθήκης. Τα κομμάτια ταξινομούνται σε διάφορες κατηγορίες (όπως [All Songs], [Album], [Artist] κ.λπ.).

Μπορείτε επίσης να μεταβείτε σε λειτουργίες όπως USB-DAC και δέκτης Bluetooth.

### Για να εμφανιστεί η οθόνη βιβλιοθήκης



Αγγίξτε ελαφρά προς τα κάτω την οθόνη αναπαραγωγής.

Μπορείτε επίσης να πατήσετε  στο κάτω μέρος της οθόνης για να εμφανιστεί η οθόνη βιβλιοθήκης.



#### 1. Κουμπιά λειτουργίας

Μπορείτε να μεταβείτε στις ακόλουθες λειτουργίες.

	USB-DAC
	Δέκτης Bluetooth

#### 2. Κατηγορίες μουσικής ([All Songs], [Album], [Artist] κ.λπ.)

Κάθε κομμάτι ταξινομείται σε διάφορες κατηγορίες. Επιλέξτε ένα κομμάτι από την επιθυμητή κατηγορία.

#### 3. Δείκτης σελίδας

Ο αριθμός των κουκκίδων αντιπροσωπεύει τον αριθμό των διαθέσιμων σελίδων.

#### 4. Υποκατηγορίες

Αφού επιλέξετε μια κατηγορία μουσικής, επιλέξτε μια υποκατηγορία μέχρι να βρείτε το επιθυμητό κομμάτι.



Μπορείτε να ελέγξετε τους κωδικοποιητές για κομμάτια, όπως το FLAC. Οι κωδικοποιητές για μορφές ήχου υψηλής ανάλυσης εμφανίζονται με χρώμα.

## Μενού επιλογών/ρυθμίσεων



Πατήστε  για να εμφανίσετε το μενού.

Οι διαθέσιμες επιλογές του μενού ενδέχεται να διαφέρουν ανάλογα με την οθόνη ή τις ρυθμίσεις.



 <b>Settings</b>	Επιλέξτε το στοιχείο για να εμφανίσετε το μενού Ρυθμίσεις.
<b>Select Items to Display</b>	Επιλέξτε το στοιχείο για να ορίσετε ποιες κατηγορίες θα εμφανίσετε ή θα αποκρύψετε.
<b>Reset display item order</b>	Επιλέξτε το στοιχείο για να εμφανίσετε τις προεπιλεγμένες κατηγορίες.
 <b>View Help</b>	Επιλέξτε το στοιχείο για να δείτε τον οδηγό λειτουργίας.

## Αναδυόμενο μενού

Πατήστε  για να εμφανίσετε το αναδυόμενο μενού. Το  εμφανίζεται δίπλα σε κάθε στοιχείο σε λίστα υποκατηγοριών.

Οι διαθέσιμες επιλογές του μενού ενδέχεται να διαφέρουν ανάλογα με την οθόνη ή τις ρυθμίσεις.

<b>Add to Bookmark List</b>	Επιλέξτε το στοιχείο για να προσθέσετε ένα κομμάτι ή ένα στοιχείο υποκατηγορίας στη λίστα σελιδοδεικτών.
<b>Add to Playlist</b>	Επιλέξτε το στοιχείο για να προσθέσετε ένα κομμάτι ή ένα στοιχείο υποκατηγορίας σε μια λίστα αναπαραγωγής.
<b>Detailed Song Information</b>	Επιλέξτε το στοιχείο για να εμφανίσετε τις πληροφορίες του κομματιού.
<b>Delete</b>	Επιλέξτε το στοιχείο για να διαγράψετε το επιλεγμένο κομμάτι, φάκελο ή λίστα αναπαραγωγής.
<b>Edit Playlist Name</b>	Επιλέξτε το στοιχείο για να αλλάξετε το όνομα της λίστας αναπαραγωγής.
<b>Delete from Playlist</b>	Επιλέξτε το στοιχείο για να καταργήσετε το επιλεγμένο κομμάτι από τη λίστα αναπαραγωγής.

### Υπόδειξη

- Μπορείτε να μεταφέρετε και να αποθέσετε τα εικονίδια της κατηγορίας για να αλλάξετε τη σειρά.
- Επίσης, μπορείτε να εμφανίσετε το αναδυόμενο μενού, κρατώντας πατημένο ένα στοιχείο στη λίστα.

Τα περιεχόμενα του Οδηγού βοήθειας ενδέχεται να υπόκεινται σε αλλαγές χωρίς προειδοποίηση, λόγω ενημερώσεων των προδιαγραφών του προϊόντος.

Αυτός ο Οδηγός βοήθειας έχει μεταφραστεί με τη χρήση μηχανικής μετάφρασης.

### Σχετικό θέμα

- [Πώς να χρησιμοποιήσετε τις διάφορες οθόνες](#)
- [Αναπαραγωγή μουσικής](#)
- [USB-DAC οθόνη](#)
- [Bluetooth Receiver οθόνη](#)

Digital Music Player  
DMP-Z1

## Οθόνη αναπαραγωγής

Μπορείτε να επιβεβαιώσετε διάφορες πληροφορίες για το τωρινά επιλεγμένο κομμάτι.

### Για να εμφανιστεί η οθόνη αναπαραγωγής

Πατήστε  στο κάτω μέρος της οθόνης.

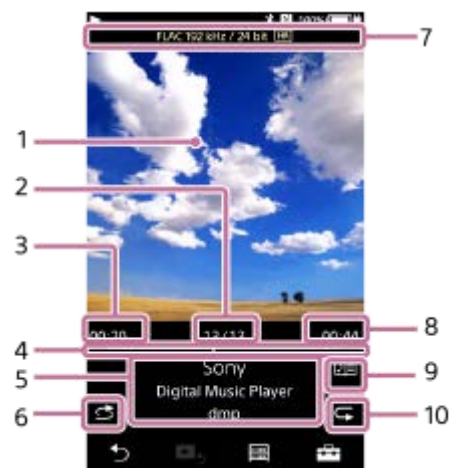

1. Γραφικά εξώφυλλου
2. Αριθμός κομματιού / Συνολικός αριθμός κομματιών
3. Χρόνος που πέρασε από το τρέχον κομμάτι
4. Γραμμή χρονοδιαγράμματος
5. Τίτλος κομματιού / Όνομα καλλιτέχνη / Τίτλος άλμπουμ
6. Κουμπί «τυχαία αναπαραγωγή»
7. Ήχος ποιότητας (κωδικοποιητής-αποκωδικοποιητής, συχνότητα δειγματοληψίας, ρυθμός μετάδοσης bit) / εικονίδιο Ήχος υψηλής ανάλυσης
8. Διάρκεια τραγουδιού
9. Εικονίδιο στίχων
10. Πλήκτρο επανάληψης

### Οθόνη αναπαραγωγής, ενώ η συσκευή Bluetooth είναι συνδεδεμένη (λειτουργία μετάδοσης Bluetooth)

Όταν η συσκευή αναπαραγωγής αναπαράγει μουσική μέσω μιας συσκευής Bluetooth (όπως τα ακουστικά), εμφανίζονται οι ακόλουθες πληροφορίες.

- Bluetooth (προορισμός εξόδου) / κωδικοποιητής-αποκωδικοποιητής
- Κουμπιά έντασης ήχου (+/-)



Πατήστε τα κουμπιά έντασης ήχου για να ρυθμίσετε την ένταση, ενώ είναι συνδεδεμένη μια συσκευή Bluetooth. Δεν μπορείτε να χρησιμοποιήσετε το κουμπί της έντασης στη συσκευή αναπαραγωγής, ενώ υπάρχει μια ενεργή σύνδεση Bluetooth.

## Οθόνη αναπαραγωγής, ενώ είναι συνδεδεμένη μια συσκευή USB

Όταν η συσκευή αναπαραγωγής αναπαράγει μουσική μέσω μιας συσκευής USB (π.χ. ηχεία), εμφανίζονται οι ακόλουθες πληροφορίες.

- Ήχος ποιότητας (κωδικοποιητής-αποκωδικοποιητής, συχνότητα δειγματοληψίας, ρυθμός μετάδοσης bit) / εικονίδιο Ήχος υψηλής ανάλυσης
- Προορισμός εξόδου









## Μενού επιλογών/ρυθμίσεων



Πατήστε  για να εμφανίσετε το μενού.

Οι διαθέσιμες επιλογές του μενού ενδέχεται να διαφέρουν ανάλογα με την οθόνη ή τις ρυθμίσεις.

Κάντε κύλιση στο παράθυρο διαλόγου μενού για να εμφανίσετε τα στοιχεία που παρατίθενται παρακάτω.

 <b>Settings</b>	Επιλέξτε το στοιχείο για να εμφανίσετε το μενού Ρυθμίσεις.
 <b>Add to Bookmark List</b>	Επιλέξτε το στοιχείο για να προσθέσετε το τρέχον κομμάτι σε μια λίστα σελιδοδεικτών.
 <b>Add to Playlist</b>	Επιλέξτε το στοιχείο για να προσθέσετε το τρέχον κομμάτι σε μια λίστα αναπαραγωγής.
 <b>Change Playback Screen</b>	Επιλέξτε το στοιχείο για να αλλάξετε τη διάταξη της οθόνης αναπαραγωγής.
 <b>Detailed Song Information</b>	Επιλέξτε το στοιχείο για να εμφανίσετε τις λεπτομέρειες του τρέχοντος κομματιού.
 <b>Display Lyrics</b>	Επιλέξτε το στοιχείο για να εμφανίσετε τους στίχους του τρέχοντος κομματιού.

## Υπόδειξη

- Μπορείτε να επιλέξετε την οθόνη αναπαραγωγής από 3 διαφορετικές διατάξεις. Πατήστε  και, στη συνέχεια, [Change Playback Screen].
  - Standard
  - Spectrum Analyzer
  - Analog Level Meter
- Το [Spectrum Analyzer] ή το [Analog Level Meter] δεν θα εμφανίζεται στις παρακάτω περιπτώσεις.
  - Υπάρχει ενεργή σύνδεση Bluetooth.
  - Η συσκευή ήχου USB είναι συνδεδεμένη.
- Σύρετε τη γραμμή χρονοδιαγράμματος για να αλλάξετε τη θέση αναπαραγωγής σε ένα κομμάτι.
- Εάν δεν λειτουργεί η συσκευή αναπαραγωγής για ένα ορισμένο χρονικό διάστημα, τα στοιχεία στην οθόνη αναπαραγωγής θα εξαφανιστούν ή θα απενεργοποιηθεί η ίδια η οθόνη αναπαραγωγής. Για να εμφανίσετε τα στοιχεία ξανά, εκτελέστε τις ακόλουθες λειτουργίες.
  - Όταν ορισμένες από τις πληροφορίες στην οθόνη εξαφανίζονται: πατήστε την οθόνη για να εμφανίσετε όλα τα στοιχεία ξανά.
  - Όταν απενεργοποιείται η οθόνη: πατήστε το κουμπί  (τροφοδοσίας) για να ενεργοποιήσετε ξανά την οθόνη.

## Σημείωση

- Οι ενδείξεις του χρόνου που έχει παρέλθει και της γραμμής χρονοδιαγράμματος ενδέχεται να μην είναι ακριβείς.
- Η συσκευή αναπαραγωγής ενδέχεται να μην εμφανίζει τα γραφικά εξώφυλλου ανάλογα με τη μορφή αρχείου.

---

Τα περιεχόμενα του Οδηγού βοήθειας ενδέχεται να υπόκεινται σε αλλαγές χωρίς προειδοποίηση, λόγω ενημερώσεων των προδιαγραφών του προϊόντος.  
Αυτός ο Οδηγός βοήθειας έχει μεταφραστεί με τη χρήση μηχανικής μετάφρασης.

---

## Σχετικό θέμα

- [Πώς να χρησιμοποιήσετε τις διάφορες οθόνες](#)
- [Αναπαραγωγή μουσικής](#)
- [Τρόποι αναπαραγωγής](#)
- [Εμφάνιση στίχων](#)
- [Προσαρμογή των ρυθμίσεων ποιότητας ήχου](#)

Digital Music Player  
DMP-Z1

## Οθόνη ουράς αναπαραγωγής

Μπορείτε να ελέγξετε τη λίστα των κομματιών που θα αναπαραγάγει η συσκευή αναπαραγωγής με τις τρέχουσες ρυθμίσεις.

### Για να εμφανιστεί η οθόνη ουράς αναπαραγωγής

Αγγίξτε ελαφρά την οθόνη αναπαραγωγής προς τα δεξιά.

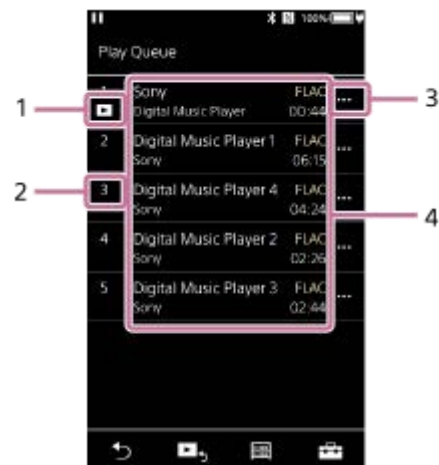



1. Τρέχον κομμάτι
2. Σειρά αναπαραγωγής
3. Εικονίδιο αναδυόμενου μενού
4. Πληροφορίες κομματιού
  - Όνομα καλλιτέχνη
  - Τίτλος κομματιού
  - Κωδικοποιητής  
Οι κωδικοποιητές για μορφές ήχου υψηλής ανάλυσης εμφανίζονται με χρώμα.
  - Διάρκεια

### Μενού επιλογών/ρυθμίσεων

Πατήστε  για να εμφανίσετε το μενού.

Οι διαθέσιμες επιλογές του μενού ενδέχεται να διαφέρουν ανάλογα με την οθόνη ή τις ρυθμίσεις.

 <b>Settings</b>	Επιλέξτε να εμφανίσετε το μενού Ρυθμίσεις.
 <b>Add All Songs to Bookmark List</b>	Επιλέξτε το στοιχείο για να προσθέσετε την τρέχουσα ουρά αναπαραγωγής σε μια λίστα σελιδοδεικτών.
 <b>Add All Songs to Playlist</b>	Επιλέξτε το στοιχείο για να προσθέσετε την τρέχουσα ουρά αναπαραγωγής σε μια λίστα αναπαραγωγής.

### Αναδυόμενο μενού

Πατήστε  για να εμφανίσετε το αναδυόμενο μενού.

Οι διαθέσιμες επιλογές του μενού ενδέχεται να διαφέρουν ανάλογα με την οθόνη ή τις ρυθμίσεις.

<b>Add to Bookmark List</b>	Επιλέξτε το στοιχείο για να προσθέσετε το επιλεγμένο κομμάτι στη λίστα σελιδοδεικτών.
<b>Add to Playlist</b>	Επιλέξτε το στοιχείο για να προσθέσετε το επιλεγμένο κομμάτι σε μια λίστα αναπαραγωγής.
<b>Detailed Song Information</b>	Επιλέξτε το στοιχείο για να εμφανίσετε τις πληροφορίες του κομματιού.

### Υπόδειξη

- Επίσης, μπορείτε να εμφανίσετε το αναδυόμενο μενού, κρατώντας πατημένο ένα στοιχείο στη λίστα.

---

Τα περιεχόμενα του Οδηγού βοήθειας ενδέχεται να υπόκεινται σε αλλαγές χωρίς προειδοποίηση, λόγω ενημερώσεων των προδιαγραφών του προϊόντος.

Αυτός ο Οδηγός βοήθειας έχει μεταφραστεί με τη χρήση μηχανικής μετάφρασης.

---

### Σχετικό θέμα

- [Πώς να χρησιμοποιήσετε τις διάφορες οθόνες](#)
- [Αναπαραγωγή μουσικής](#)
- [Τρόποι αναπαραγωγής](#)
- [Διαχείριση λιστών αναπαραγωγής στη συσκευή αναπαραγωγής](#)
- [Διαχείριση σελιδοδεικτών στη συσκευή αναπαραγωγής](#)

4-740-667-61(1) Copyright 2018 Sony Corporation

Digital Music Player  
DMP-Z1

## Οθόνη λίστας σελιδοδεικτών

Μπορείτε να ακούσετε τα κομμάτια που έχετε καταχωρήσει σε μια λίστα σελιδοδεικτών εκ των προτέρων. Μπορείτε να προσθέσετε κομμάτια σε λίστες σελιδοδεικτών στην οθόνη αναπαραγωγής, κ.λπ.

### Για να εμφανιστεί η οθόνη λίστας σελιδοδεικτών

Αγγίξτε ελαφρά την οθόνη αναπαραγωγής προς τα αριστερά.



#### 1. Πληροφορίες κομματιού

- Γραφικά εξώφυλλου
- Όνομα καλλιτέχνη
- Τίτλος κομματιού
- Κωδικοποιητής
- Διάρκεια

#### 2. Αριθμός τρέχουσας λίστας

Κουμπιά προηγούμενης και επόμενης λίστας

#### 3. Εικονίδιο αναδυόμενου μενού

### Μενού επιλογών/ρυθμίσεων

Πατήστε για να εμφανίσετε το μενού.

Οι διαθέσιμες επιλογές του μενού ενδέχεται να διαφέρουν ανάλογα με την οθόνη ή τις ρυθμίσεις.

<b>Settings</b>	Επιλέξτε το στοιχείο για να εμφανίσετε το μενού Ρυθμίσεις.
<b>Edit Song Order</b>	Επιλέξτε το στοιχείο για να αλλάξετε τη σειρά των κομματιών της επιλεγμένης λίστας σελιδοδεικτών. Μεταφέρετε και αποθέστε  έως ότου έχετε την επιθυμητή σειρά.
<b>Add All Songs to Bookmark List</b>	Επιλέξτε το στοιχείο για να προσθέσετε όλα τα κομμάτια της επιλεγμένης λίστας σελιδοδεικτών σε μια άλλη λίστα σελιδοδεικτών.
<b>Add All Songs to Playlist</b>	Επιλέξτε το στοιχείο για να προσθέσετε όλα τα κομμάτια της επιλεγμένης λίστας σελιδοδεικτών σε μια λίστα αναπαραγωγής.
<b>Delete All</b>	Επιλέξτε το στοιχείο για να καταργήσετε όλα τα κομμάτια από την επιλεγμένη λίστα

## Αναδυόμενο μενού

Πατήστε **⋮** για να εμφανίσετε το αναδυόμενο μενού.

Οι διαθέσιμες επιλογές του μενού ενδέχεται να διαφέρουν ανάλογα με την οθόνη ή τις ρυθμίσεις.

<b>Add to Another Bookmark List</b>	Επιλέξτε το στοιχείο για να προσθέσετε το επιλεγμένο κομμάτι σε μια άλλη λίστα σελιδοδεικτών.
<b>Add to Playlist</b>	Επιλέξτε το στοιχείο για να προσθέσετε το επιλεγμένο κομμάτι σε μια λίστα αναπαραγωγής.
<b>Delete from Bookmark List</b>	Επιλέξτε το στοιχείο για να καταργήσετε το επιλεγμένο κομμάτι από την τρέχουσα λίστα σελιδοδεικτών.
<b>Detailed Song Information</b>	Επιλέξτε το στοιχείο για να εμφανίσετε τις πληροφορίες του κομματιού.

### Υπόδειξη

- Επίσης, μπορείτε να εμφανίσετε το αναδυόμενο μενού, κρατώντας πατημένο ένα στοιχείο στη λίστα.

### Σημείωση

- Όταν αφαιρείτε μια κάρτα microSD από τη συσκευή αναπαραγωγής, τα κομμάτια στην κάρτα microSD θα αφαιρεθούν από τη λίστα σελιδοδεικτών.

Τα περιεχόμενα του Οδηγού βοήθειας ενδέχεται να υπόκεινται σε αλλαγές χωρίς προειδοποίηση, λόγω ενημερώσεων των προδιαγραφών του προϊόντος.

Αυτός ο Οδηγός βοήθειας έχει μεταφραστεί με τη χρήση μηχανικής μετάφρασης.

### Σχετικό θέμα

- [Πώς να χρησιμοποιήσετε τις διάφορες οθόνες](#)
- [Αναπαραγωγή μουσικής](#)
- [Τρόποι αναπαραγωγής](#)
- [Διαχείριση λιστών αναπαραγωγής στη συσκευή αναπαραγωγής](#)
- [Διαχείριση σελιδοδεικτών στη συσκευή αναπαραγωγής](#)



Digital Music Player  
DMP-Z1

## Οθόνες ρύθμισης ποιότητας ήχου

Μπορείτε να προσαρμόσετε διάφορες ρυθμίσεις ποιότητας ήχου.

Μπορείτε να αποθηκεύσετε τις ρυθμίσεις ποιότητας ήχου ως προκαθορισμένες ρυθμίσεις. Έως και 3 προκαθορισμένες ρυθμίσεις μπορούν να αποθηκευτούν.

### Για να εμφανίσετε την οθόνη ρύθμισης ποιότητας ήχου

Αγγίξτε ελαφρά την οθόνη αναπαραγωγής προς τα πάνω.

### Για να περιηγηθείτε στις οθόνες ρύθμισης ποιότητας ήχου

Αγγίξτε ελαφρά την οθόνη προς τα αριστερά ή προς τα δεξιά για να επιλέξετε τη ρύθμιση ποιότητας ήχου που θέλετε να προσαρμόσετε.

Πατήστε τον διακόπτη Direct για να απενεργοποιήσετε τη λειτουργία [Direct Source (Direct)], έτσι ώστε να μπορείτε να μετακινηθείτε στην οθόνη.

### Προσαρμόσιμες ρυθμίσεις ποιότητας ήχου

- Equalizer/Tone Control
- DSEE HX
- Dynamic Normalizer
- Vinyl Processor

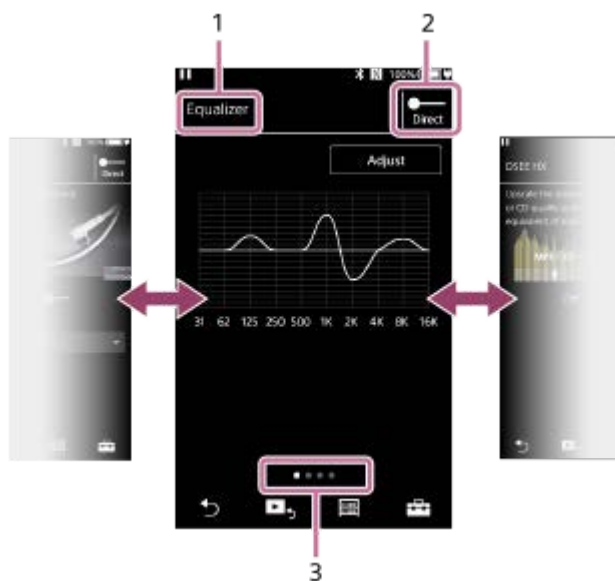

1. Όνομα ρύθμισης ποιότητας ήχου

2. Διακόπτης Direct

Μπορείτε να ενεργοποιήσετε ή να απενεργοποιήσετε τη λειτουργία [Direct Source (Direct)].

3. Δείκτης σελίδας

Ο αριθμός των κουκκίδων αντιπροσωπεύει τον αριθμό των διαθέσιμων σελίδων. Αγγίξτε ελαφρά την οθόνη προς τα αριστερά ή τα δεξιά για να μεταβείτε σε διαφορετική σελίδα.

### Μενού επιλογών/ρυθμίσεων

Πατήστε  για να εμφανίσετε το μενού.

Οι διαθέσιμες επιλογές του μενού ενδέχεται να διαφέρουν ανάλογα με την οθόνη ή τις ρυθμίσεις.

<b>Saved Sound Settings</b>	Επιλέξτε το στοιχείο που θα αποθηκεύσετε ή ανακτήσετε τις προσαρμοσμένες ρυθμίσεις.
<b>Tone Control</b>	Επιλέξτε το στοιχείο για να μεταβείτε από την οθόνη του ισοσταθμιστή στην οθόνη ελέγχου τόνου.
<b>Equalizer</b>	Επιλέξτε το στοιχείο για να μεταβείτε από την οθόνη ελέγχου τόνου στην οθόνη του ισοσταθμιστή.

### Υπόδειξη

- Μπορείτε να μετακινήσετε οποιαδήποτε από τις οθόνες ρύθμισης ποιότητας ήχου προς τα κάτω για να επιστρέψετε στην οθόνη αναπαραγωγής.

---

Τα περιεχόμενα του Οδηγού βοήθειας ενδέχεται να υπόκεινται σε αλλαγές χωρίς προειδοποίηση, λόγω ενημερώσεων των προδιαγραφών του προϊόντος.  
Αυτός ο Οδηγός βοήθειας έχει μεταφραστεί με τη χρήση μηχανικής μετάφρασης.

---

### Σχετικό θέμα

- [Πώς να χρησιμοποιήσετε τις διάφορες οθόνες](#)
- [Προσαρμογή των ρυθμίσεων ποιότητας ήχου](#)

Digital Music Player  
DMP-Z1

## USB-DAC οθόνη

Μπορείτε να χρησιμοποιήσετε τη συσκευή αναπαραγωγής ως συσκευή USB-DAC. Χρησιμοποιήστε αυτή τη λειτουργία για να ακούσετε μουσική στον υπολογιστή.

### Για να μεταβείτε στη λειτουργία USB-DAC

Πατήστε  στην οθόνη βιβλιοθήκης.

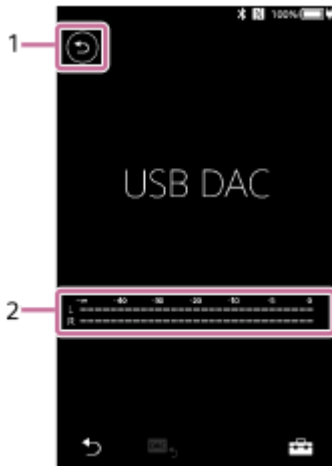

1. Κουμπί 

Πατήστε το κουμπί για να επαναφέρετε τη λειτουργία αναπαραγωγής μουσικής.

2. Ένδειξη σήματος

Ο δείκτης αντικατοπτρίζει το επίπεδο σήματος ήχου του περιεχομένου μουσικής που αναπαράγεται.

### Μενού επιλογών/ρυθμίσεων

Πατήστε  για να εμφανίσετε το μενού.

 **Settings** Επιλέξτε το στοιχείο για να εμφανίσετε το μενού Ρυθμίσεις.

#### Υπόδειξη

- Αγγίξτε ελαφρά την οθόνη USB-DAC προς τα πάνω, εάν θέλετε να αλλάξετε τις ρυθμίσεις ποιότητας ήχου.
- Ενώ η συσκευή αναπαραγωγής αναπαράγει μουσική από έναν υπολογιστή χρησιμοποιώντας τη λειτουργία USB-DAC, εμφανίζονται οι ακόλουθες πληροφορίες για την οθόνη USB-DAC.
  - Μορφή αρχείου του τρέχοντος κομματιού
  - Συχνότητα δειγματοληψίας του τρέχοντος κομματιού

Τα περιεχόμενα του Οδηγού βοήθειας ενδέχεται να υπόκεινται σε αλλαγές χωρίς προειδοποίηση, λόγω ενημερώσεων των προδιαγραφών του προϊόντος.

Αυτός ο Οδηγός βοήθειας έχει μεταφραστεί με τη χρήση μηχανικής μετάφρασης.

---

## Σχετικό θέμα

- Πώς να χρησιμοποιήσετε τις διάφορες οθόνες
- Οθόνη βιβλιοθήκης
- Απόλαυση περιεχομένου μουσικής σε έναν υπολογιστή χρησιμοποιώντας την ποιότητα του ήχου της συσκευής αναπαραγωγής (λειτουργία USB-DAC)

4-740-667-61(1) Copyright 2018 Sony Corporation

Digital Music Player  
DMP-Z1

## Bluetooth Receiver οθόνη

Μπορείτε να χρησιμοποιήσετε τη συσκευή αναπαραγωγής για να απολαύσετε περιεχόμενο μουσικής που είναι αποθηκευμένο σε ένα smartphone (λειτουργία Bluetooth Receiver). Χρησιμοποιήστε τα ακουστικά με τη συσκευή αναπαραγωγής. Οι ρυθμίσεις ποιότητας ήχου στη συσκευή αναπαραγωγής ισχύουν για τον ήχο στην έξοδο.

### Για να μεταβείτε στη λειτουργία Bluetooth Receiver

Πατήστε  στην οθόνη βιβλιοθήκης.



#### 1. Κουμπί

Πατήστε το κουμπί για να επαναφέρετε τη λειτουργία αναπαραγωγής μουσικής.

#### 2. [Add Device (Pairing)]

Πατήστε το κουμπί για να προετοιμαστεί η σύζευξη. Όσο γίνεται σύζευξη της συσκευής αναπαραγωγής, εμφανίζεται το μήνυμα [Cancel].

Αν η συσκευή αναπαραγωγής δεν μπορέσει να ολοκληρώσει τη σύζευξη εντός 5 λεπτών, θα εμφανιστεί ξανά το μήνυμα [Add Device (Pairing)].

Αν βρεθούν συζευγμένες συσκευές, θα εμφανιστεί το μήνυμα [Reconnect].

#### 3. Κωδικοποιητής/όνομα της συνδεδεμένης συσκευής

## Μενού επιλογών/ρυθμίσεων

Πατήστε  για να εμφανίσετε το μενού.

 <b>Settings</b>	Επιλέξτε να εμφανίσετε το μενού Ρυθμίσεις.
---	--

### Υπόδειξη

- Αγγίξτε ελαφρά προς τα πάνω την οθόνη Δέκτη Bluetooth για να αλλάξετε τις ρυθμίσεις ποιότητας ήχου. Μπορείτε να ακούσετε μουσική σε ένα smartphone χρησιμοποιώντας την ποιότητα ήχου στη συσκευή αναπαραγωγής.

Τα περιεχόμενα του Οδηγού βοήθειας ενδέχεται να υπόκεινται σε αλλαγές χωρίς προειδοποίηση, λόγω ενημερώσεων των προδιαγραφών του προϊόντος.

Αυτός ο Οδηγός βοήθειας έχει μεταφραστεί με τη χρήση μηχανικής μετάφρασης.

---

### **Σχετικό θέμα**

- Πώς να χρησιμοποιήσετε τις διάφορες οθόνες
- Οθόνη βιβλιοθήκης
- Σύνδεση της συσκευής αναπαραγωγής σε μη συζευγμένο smartphone για πρώτη φορά
- Σύνδεση της συσκευής αναπαραγωγής με συζευγμένο smartphone
- Συνδέσεις με ένα άγγιγμα με smartphone (NFC)
- Διαμόρφωση της λειτουργίας Bluetooth (λειτουργία λήψης μέσω Bluetooth)

4-740-667-61(1) Copyright 2018 Sony Corporation

Digital Music Player  
DMP-Z1

## Λίστα εικονιδίων που εμφανίζονται στην περιοχή πληροφοριών

Μπορείτε να ελέγξετε την κατάσταση αναπαραγωγής και διάφορες ρυθμίσεις χρησιμοποιώντας τα εικονίδια που εμφανίζονται στην ενότητα πληροφορίες. Τα εικονίδια ποικίλλουν ανάλογα με την κατάσταση της συσκευής αναπαραγωγής.

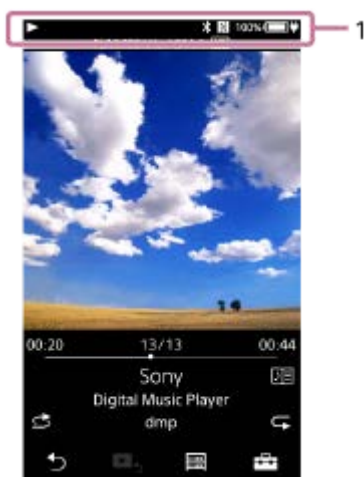

### 1. Περιοχή πληροφοριών

▶,   , ▶▶, ◀◀	Κατάσταση αναπαραγωγής Αναπαραγωγή, παύση, εύρεση της αρχής του επόμενου κομματιού, εύρεση της αρχής του τρέχοντος ή του προηγούμενου κομματιού
BALANCED	Ένδειξη BALANCED Η ένδειξη αυτή εμφανίζεται όταν τα ακουστικά είναι συνδεδεμένα με την υποδοχή ακουστικών (απλό βύσμα).
DIRECT	Direct Source (Direct)
DSD	DSD Remastering
H	High Gain Output
⌚	Sleep Timer
Bluetooth	Λειτουργία Bluetooth
NFC	NFC
100% 🔋	Κατάσταση μπαταρίας, συνδεδεμένος προσαρμογέας AC

### Υπόδειξη

- Μπορείτε να αλλάξετε την πηγή παροχής ενέργειας μεταξύ εναλλασσόμενου ρεύματος και ισχύος μπαταρίας. Πατήστε την περιοχή πληροφοριών, ενώ ο προσαρμογέας AC (παρέχεται) είναι συνδεδεμένος με τη συσκευή αναπαραγωγής.

---

Τα περιεχόμενα του Οδηγού βοήθειας ενδέχεται να υπόκεινται σε αλλαγές χωρίς προειδοποίηση, λόγω ενημερώσεων των προδιαγραφών του προϊόντος.  
Αυτός ο Οδηγός βοήθειας έχει μεταφραστεί με τη χρήση μηχανικής μετάφρασης.

---

## Σχετικό θέμα

- [Εναλλαγή της πηγής ενέργειας](#)

4-740-667-61(1) Copyright 2018 Sony Corporation



## Ρύθμιση της έντασης ήχου / Ακύρωση της λειτουργίας Αυτόματη σίγαση ήχου

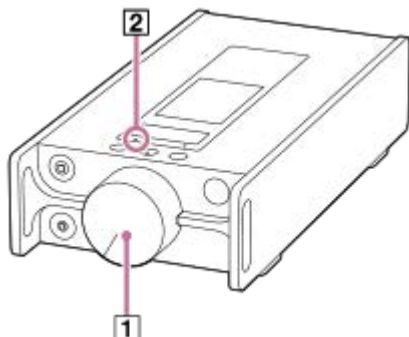

### Ρύθμιση της έντασης ήχου

Στρέψτε το κουμπί της έντασης ήχου (1) για να ρυθμίσετε την ένταση ήχου.

#### Υπόδειξη

- Η ένταση ήχου μπορεί να είναι χαμηλή κατά τη χρήση συγκεκριμένων ακουστικών. Σε αυτήν την περίπτωση, αλλάξτε τη ρύθμιση της εξόδου σε [High Gain Output]. Για να αλλάξετε τη ρύθμιση, πατήστε τα στοιχεία μενού με την ακόλουθη σειρά:  
 – [Settings] – [Output Settings] ([Basic Settings]) – [High Gain Output] ([Headphone Output]).  
 Στη συνέχεια, πατήστε το κατάλληλο στοιχείο για τα ακουστικά που χρησιμοποιείτε.

### Λειτουργία Αυτόματη σίγαση ήχου

Η συσκευή αναπαραγωγής είναι εξοπλισμένη με μια λειτουργία Αυτόματη σίγαση ήχου. Η λειτουργία Αυτόματη σίγαση ήχου αποτρέπει την υπερβολική έξοδο (δυνατό ήχο) από τα ακουστικά.

Στις ακόλουθες περιπτώσεις, ενεργοποιείται η λειτουργία Αυτόματη σίγαση ήχου και διακόπτεται η έξοδος ήχου. Η λυχνία MUTING (2) αναβοσβήνει όταν ενεργοποιείται η λειτουργία Αυτόματη σίγαση ήχου.

- Όταν συνδέετε ακουστικά στη συσκευή αναπαραγωγής.
- Όταν ενεργοποιείτε τη συσκευή αναπαραγωγής ενώ είναι συνδεδεμένα τα ακουστικά.
- Όταν ενεργοποιείτε ή απενεργοποιείτε τη λειτουργία [Direct Source (Direct)] ενώ είναι συνδεδεμένα ακουστικά.
- Όταν αλλάζετε τη ρύθμιση για το [High Gain Output] ενώ είναι συνδεδεμένα ακουστικά.
- Όταν ο προορισμός εξόδου αλλάζει από μια άλλη συσκευή στις υποδοχές ακουστικών στη συσκευή αναπαραγωγής ενώ είναι συνδεδεμένα τα ακουστικά. (Παράδειγμα: από μια συσκευή Bluetooth στα ακουστικά ή από μια συσκευή ήχου USB στα ακουστικά που συνδέονται με τη συσκευή αναπαραγωγής)
- Όταν αλλάζετε τα ακουστικά από το βύσμα ακουστικών (μίνι στερεοφωνικό βύσμα) στο βύσμα ακουστικών (απλό βύσμα) ή το αντίστροφο.

### Για να αυξήσετε ξανά την ένταση ήχου

Ακολουθήστε το μήνυμα στην οθόνη και εκτελέστε τις παρακάτω λειτουργίες.

1. Στρέψτε το κουμπί της έντασης ήχου όλο αριστερά.
2. Πατήστε [Clear] στην οθόνη.
3. Στρέψτε το κουμπί της έντασης ήχου για να ρυθμίσετε την ένταση του ήχου.

### Για να απενεργοποιήσετε τη λειτουργία Αυτόματη σίγαση ήχου

Μπορείτε να αλλάξετε τη ρύθμιση για τη λειτουργία Αυτόματη σίγαση ήχου, έτσι ώστε η λειτουργία να μην ενεργοποιείται.

1. Πατήστε τα στοιχεία μενού με την ακόλουθη σειρά και αφαιρέστε το σημάδι επιλογής για [Auto Muting].

 – [Settings] – [Output Settings] ([Basic Settings]) – [Auto Muting] ([Headphone Output]).

Ακόμα και αν απενεργοποιήσετε τη λειτουργία Αυτόματη σίγαση ήχου, η λειτουργία θα ενεργοποιηθεί στις παρακάτω περιπτώσεις. Αυτές είναι περιπτώσεις όπου το επίπεδο εξόδου των υποδοχών ακουστικών στη συσκευή αναπαραγωγής αλλάζει δραστικά.

- Όταν ενεργοποιείτε ή απενεργοποιείτε τη λειτουργία [Direct Source (Direct)] ενώ είναι συνδεδεμένοι ακουστικά.
- Όταν αλλάζετε τη ρύθμιση για [High Gain Output] ενώ είναι συνδεδεμένα ακουστικά.

### Σημείωση

- Αν απενεργοποιήσετε τη λειτουργία Αυτόματη σίγαση ήχου, η ένταση ήχου από τα ακουστικά μπορεί να γίνει εξαιρετικά υψηλή. Να είστε πολύ προσεκτικοί ώστε να μην βλάψετε τα ακουστικά ή τα αυτιά σας.

---

Τα περιεχόμενα του Οδηγού βοήθειας ενδέχεται να υπόκεινται σε αλλαγές χωρίς προειδοποίηση, λόγω ενημερώσεων των προδιαγραφών του προϊόντος.

Αυτός ο Οδηγός βοήθειας έχει μεταφραστεί με τη χρήση μηχανικής μετάφρασης.

---

### Σχετικό θέμα

- [Εναλλαγή της πηγής ενέργειας](#)

Digital Music Player  
DMP-Z1

## Περιήγηση στον οδηγό λειτουργίας

---

Μπορείτε να περιηγηθείτε στον οδηγό λειτουργίας για μια γρήγορη ματιά στις λειτουργίες της συσκευής αναπαραγωγής.

- 1 Στην οθόνη βιβλιοθήκης ή αναπαραγωγής, πατήστε  και στη συνέχεια [View Help].

---

Τα περιεχόμενα του Οδηγού βοήθειας ενδέχεται να υπόκεινται σε αλλαγές χωρίς προειδοποίηση, λόγω ενημερώσεων των προδιαγραφών του προϊόντος.

Αυτός ο Οδηγός βοήθειας έχει μεταφραστεί με τη χρήση μηχανικής μετάφρασης.

Digital Music Player  
DMP-Z1

## Προετοιμασία μουσικού περιεχομένου

Πριν μεταφέρετε περιεχόμενο μουσικής στη συσκευή αναπαραγωγής, πρέπει να προετοιμάσετε το περιεχόμενο μουσικής.

Αυτό το θέμα περιλαμβάνει οδηγίες για τις ακόλουθες λειτουργίες.

- Εισαγωγή περιεχομένου μουσικής από CD ήχου στο Music Center for PC.
- Εισαγωγή περιεχομένου μουσικής που είναι αποθηκευμένο σε υπολογιστή στο Music Center for PC.
- Εισαγωγή περιεχομένου μουσικής που είναι αποθηκευμένο σε εξωτερική συσκευή πολυμέσων σε υπολογιστή
- Αγορά περιεχομένου μουσικής από ηλεκτρονικές υπηρεσίες μουσικής

Οι οδηγίες που ακολουθούν αφορούν τις λειτουργίες χρήσης του Music Center for PC. Το Music Center for PC είναι η προτεινόμενη εφαρμογή για τη συσκευή αναπαραγωγής. Εγκαταστήστε το Music Center for PC εκ των προτέρων.

### Σημείωση

- Το περιεχόμενο μουσικής που έχετε εισαγάγει περιορίζεται μόνο για ιδιωτική χρήση. Για τη χρήση περιεχομένου μουσικής για άλλους σκοπούς απαιτείται η άδεια των κατόχων των πνευματικών δικαιωμάτων.
- Εάν έχετε υπολογιστή Mac, χρησιμοποιήστε το Finder. Μπορείτε να μεταφέρετε περιεχόμενο μουσικής με μεταφορά και απόθεση από το Finder.

## Εισαγωγή περιεχομένου μουσικής από CD ήχου στο Music Center for PC.



1. Χρησιμοποιήστε έναν υπολογιστή στον οποίο έχει εγκατασταθεί το Music Center for PC.

2. Ανοίξτε το Music Center for PC.

3. Κάντε κλικ στο [CD] στο [Import] στην πλαϊνή γραμμή.

4. Τοποθετήστε ένα CD ήχου στη μονάδα δίσκου πολυμέσων του υπολογιστή.

Το περιεχόμενο μουσικής του CD ήχου θα εμφανίζεται στην οθόνη του Music Center for PC.

Μπορείτε να αλλάξετε τη ρύθμιση μορφής για την εισαγωγή CD, αν είναι απαραίτητο. Κάντε κλικ στο κουμπί  δίπλα στο , και στη συνέχεια, επιλέξτε μια μορφή αρχείου από [CD import settings].

- Για υψηλότερη ποιότητα ήχου: FLAC
- Για κανονική ποιότητα ήχου: AAC (.mp4), MP3 (.mp3)

5. Προσθέστε σημάδια επιλογής στο περιεχόμενο μουσικής που θέλετε να εισαγάγετε.

6. Κάντε κλικ στο [Import] για να ξεκινήσετε την εισαγωγή περιεχομένου μουσικής.

Για να ακυρώσετε την εισαγωγή, κάντε κλικ στο [Stop].

Για λεπτομέρειες σχετικά με τη διαδικασία, ανατρέξτε στην ενότητα [How to use] στον ιστότοπο υποστήριξης πελατών Music Center for PC. (<https://www.sony.net/smc4pc/>)

### Υπόδειξη

- Μπορείτε επίσης να χρησιμοποιήσετε το iTunes αντί του Music Center for PC για να εισαγάγετε CD ήχου.

## Εισαγωγή περιεχομένου μουσικής που είναι αποθηκευμένο σε υπολογιστή στο Music Center for PC

1. Χρησιμοποιήστε έναν υπολογιστή στον οποίο έχει εγκατασταθεί το Music Center for PC.

2. Ανοίξτε το Music Center for PC.
3. Κάντε κλικ στο κουμπί  (μενού) στο επάνω αριστερό μέρος της οθόνης Music Center for PC. Στη συνέχεια, επιλέξτε τη μέθοδο εισαγωγής από το μενού [File].
4. Καθορίστε τους φακέλους ή τα αρχεία για το περιεχόμενο μουσικής που θέλετε να εισαγάγετε.
5. Ξεκινήστε την εισαγωγή περιεχομένου μουσικής.

Για λεπτομέρειες σχετικά με τη διαδικασία, ανατρέξτε στην ενότητα [How to use] στον ιστότοπο υποστήριξης πελατών Music Center for PC. (<https://www.sony.net/smc4pc/>)

## Εισαγωγή περιεχομένου μουσικής που είναι αποθηκευμένο σε εξωτερική συσκευή πολυμέσων σε υπολογιστή

Χρησιμοποιήστε μια εξωτερική συσκευή πολυμέσων που έχει περιεχόμενο μουσικής. Οι παρακάτω οδηγίες αφορούν την Εξερεύνηση των Windows. Εάν έχετε υπολογιστή Mac, χρησιμοποιήστε το Finder.

1. Συνδέστε την εξωτερική συσκευή πολυμέσων σε έναν υπολογιστή.
2. Ανοίξτε την εξωτερική συσκευή πολυμέσων στην Εξερεύνηση των Windows.
3. Ανοίξτε το φάκελο [Μουσική] του υπολογιστή στην Εξερεύνηση των Windows.
4. Μεταφέρετε και αποθέστε φακέλους ή αρχεία από την εξωτερική συσκευή πολυμέσων στον φάκελο [Μουσική] του υπολογιστή.

## Αγορά περιεχομένου μουσικής από ηλεκτρονικές υπηρεσίες μουσικής

Μπορείτε να αγοράσετε περιεχόμενο μουσικής από ηλεκτρονικές υπηρεσίες μουσικής. Δείτε τον οδηγό υπηρεσιών για τον πάροχο που χρησιμοποιείτε. Κάθε πάροχος έχει διαφορετικές διαδικασίες για τη λήψη αρχείων, τις συμβατές μορφές αρχείων και τους τρόπους πληρωμής. Σημειώστε ότι ο πάροχος μπορεί να επιλέξει να αναστείλει ή να τερματίσει την υπηρεσία χωρίς προηγούμενη ειδοποίηση.

---

Τα περιεχόμενα του Οδηγού βοήθειας ενδέχεται να υπόκεινται σε αλλαγές χωρίς προειδοποίηση, λόγω ενημερώσεων των προδιαγραφών του προϊόντος.  
Αυτός ο Οδηγός βοήθειας έχει μεταφραστεί με τη χρήση μηχανικής μετάφρασης.

---

### Σχετικό θέμα

- [Εγκατάσταση του Music Center for PC \(σε Windows\)](#)
- [Μεταφορά περιεχομένου από υπολογιστή Windows μέσω Music Center for PC](#)
- [Μεταφορά περιεχομένου με την Εξερεύνηση των Windows](#)
- [Μεταφορά περιεχομένου με χρήση Mac Finder](#)
- [Προσθήκη πληροφοριών στίχων χρησιμοποιώντας υπολογιστή](#)
- [Αναπαραγωγή μουσικής](#)

Digital Music Player  
DMP-Z1

## Αγορά περιεχομένου ήχου υψηλής ανάλυσης

Ο ήχος υψηλής ανάλυσης αναφέρεται σε περιεχόμενο ήχου με μορφή ανώτερης ποιότητας ήχου από το κανονικό CD. Το περιεχόμενο ήχου υψηλής ανάλυσης είναι διαθέσιμο μέσω ηλεκτρονικών υπηρεσιών μουσικής.

Αποκτήστε πρόσβαση σε μια ηλεκτρονική υπηρεσία μουσικής που παρέχει περιεχόμενο ήχου υψηλής ανάλυσης. Οι υπηρεσίες διαφέρουν ανάλογα με τη χώρα ή την περιοχή.

Δείτε τον οδηγό υπηρεσιών για τον πάροχο που χρησιμοποιείτε. Κάθε πάροχος έχει διαφορετικές διαδικασίες για τη λήψη αρχείων, τις συμβατές μορφές αρχείων και τους τρόπους πληρωμής.

Σημειώστε ότι ο πάροχος μπορεί να επιλέξει να αναστείλει ή να τερματίσει την υπηρεσία χωρίς προηγούμενη ειδοποίηση.

## Για να μεταφέρετε περιεχόμενο ήχου υψηλής ανάλυσης στη συσκευή αναπαραγωγής

- Σε υπολογιστή Windows: χρησιμοποιήστε το Music Center for PC ή την Εξερεύνηση Windows.
- Σε έναν υπολογιστή Mac: Χρησιμοποιήστε το Finder.

### Υπόδειξη

- Το περιεχόμενο ήχου υψηλής ανάλυσης υποδεικνύεται με ένα εικονίδιο () τόσο στη συσκευή αναπαραγωγής όσο και στο Music Center for PC.

Τα περιεχόμενα του Οδηγού βοήθειας ενδέχεται να υπόκεινται σε αλλαγές χωρίς προειδοποίηση, λόγω ενημερώσεων των προδιαγραφών του προϊόντος.

Αυτός ο Οδηγός βοήθειας έχει μεταφραστεί με τη χρήση μηχανικής μετάφρασης.

## Σχετικό θέμα

- [Εγκατάσταση του Music Center for PC \(σε Windows\)](#)
- [Μεταφορά περιεχομένου από υπολογιστή Windows μέσω Music Center for PC](#)
- [Μεταφορά περιεχομένου με την Εξερεύνηση των Windows](#)
- [Μεταφορά περιεχομένου με χρήση Mac Finder](#)

## Μεταφορά περιεχομένου από υπολογιστή Windows μέσω Music Center for PC

Μπορείτε να μεταφέρετε περιεχόμενο μουσικής που είναι αποθηκευμένο σε έναν υπολογιστή Windows στη συσκευή αναπαραγωγής μέσω του Music Center for PC.

Οι εικόνες και οι λειτουργικές διαδικασίες είναι παραδείγματα όταν χρησιμοποιείτε το Music Center for PC έκδοση 2.0.

### Σημείωση

- Αν συνδέσετε τη συσκευή αναπαραγωγής σε έναν υπολογιστή που λειτουργεί με μπαταρία, η μπαταρία του υπολογιστή θα εξαντληθεί. Όταν συνδέετε τη συσκευή αναπαραγωγής σε έναν υπολογιστή για μεγάλο χρονικό διάστημα, συνδέστε τον υπολογιστή σε μια τροφοδοσία εναλλασσόμενου ρεύματος.

**1** Χρησιμοποιήστε έναν υπολογιστή στον οποίο έχει εγκατασταθεί το Music Center for PC.

**2** Ανοίξτε το Music Center for PC.

**3** Συνδέστε τη συσκευή αναπαραγωγής στον υπολογιστή μέσω USB.

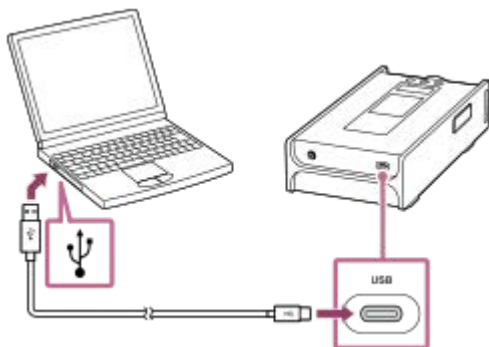

**4** Επιλέξτε τη συνδεδεμένη συσκευή από το [Transfer and Manage] στην πλαϊνή γραμμή της οθόνης Music Center for PC.

Η οθόνη μεταφοράς για τη συσκευή αναπαραγωγής θα εμφανιστεί στη δεξιά πλευρά.  
Μια λίστα περιεχομένου μουσικής Music Center for PC θα εμφανιστεί στην αριστερή πλευρά.

**5** Επιλέξτε έναν προορισμό από την οθόνη μεταφοράς.

Για να μεταφέρετε περιεχόμενο μουσικής στην κάρτα microSD στη συσκευή αναπαραγωγής:  
Επιλέξτε την κάρτα microSD από το μενού επιλογής συσκευής στην οθόνη μεταφοράς.

**6** Επιλέξτε άλμπουμ ή τραγούδια από την αριστερή πλευρά.

**7** Κάντε κλικ στο κουμπί → για τη μεταφορά.

Για λεπτομέρειες σχετικά με τη διαδικασία, ανατρέξτε στην ενότητα [How to use] στον ιστότοπο υποστήριξης πελατών Music Center for PC. (<https://www.sony.net/smc4pc/>)

### Σημείωση

- Μην αποσυνδέετε το καλώδιο USB Type-C κατά τη μεταφορά δεδομένων (Καλώδιο USB Type-C: παρέχεται). Διαφορετικά, τα δεδομένα ενδέχεται να υποστούν ζημιά.
- Το περιεχόμενο μουσικής που έχετε μεταφέρει περιορίζεται μόνο για ιδιωτική χρήση. Για τη χρήση περιεχομένου μουσικής για άλλους σκοπούς απαιτείται η άδεια των κατόχων των πνευματικών δικαιωμάτων.
- Δεν είναι δυνατή η ανταλλαγή δεδομένων μεταξύ της μνήμης της συσκευής αναπαραγωγής και μιας κάρτας microSD στη συσκευή αναπαραγωγής. Επίσης, όταν χρησιμοποιείτε 2 κάρτες microSD, δεν είναι δυνατή η ανταλλαγή δεδομένων μεταξύ των καρτών microSD.
- Η χρήση διανομέα USB είναι εγγυημένη, μόνο όταν χρησιμοποιείτε αυτόνομο τροφοδοτούμενο με ρεύμα διανομέα USB που φέρει αυθεντικό λογότυπο.
- Όταν η συσκευή αναπαραγωγής είναι συνδεδεμένη σε υπολογιστή, τηρείτε τις ακόλουθες προφυλάξεις. Διαφορετικά, η συσκευή αναπαραγωγής ενδέχεται να μην λειτουργεί σωστά.
  - Μην θέτετε σε λειτουργία τον υπολογιστή.
  - Μην επανεκκινείτε τον υπολογιστή.
  - Μην ενεργοποιείτε τον υπολογιστή από κατάσταση αδράνειας.
  - Μην τερματίζετε τον υπολογιστή.
- Κατά τη μεταφορά ή εισαγωγή περιεχομένου μουσικής στο Music Center for PC, βεβαιωθείτε ότι ο υπολογιστής δεν εισέρχεται σε κατάσταση αδράνειας ή σε λειτουργία αναμονής.  
Τα δεδομένα μπορεί να χαθούν ή το Music Center for PC μπορεί να μην επανεκκινηθεί κανονικά.

---

Τα περιεχόμενα του Οδηγού βοήθειας ενδέχεται να υπόκεινται σε αλλαγές χωρίς προειδοποίηση, λόγω ενημερώσεων των προδιαγραφών του προϊόντος.  
Αυτός ο Οδηγός βοήθειας έχει μεταφραστεί με τη χρήση μηχανικής μετάφρασης.

---

## Σχετικό θέμα

- [Εγκατάσταση του Music Center for PC \(σε Windows\)](#)
- [Προετοιμασία μουσικού περιεχομένου](#)
- [Αγορά περιεχομένου ήχου υψηλής ανάλυσης](#)
- [Μεταφορά περιεχομένου με την Εξερεύνηση των Windows](#)
- [Αναπαραγωγή μουσικής](#)
- [Υποστηριζόμενες μορφές](#)



## Μεταφορά περιεχομένου με την Εξερεύνηση των Windows

Μπορείτε να μεταφέρετε περιεχόμενο μουσικής απευθείας με μεταφορά και απόθεση από τον Windows Explorer.

### Σημείωση

- Αν συνδέσετε τη συσκευή αναπαραγωγής σε έναν υπολογιστή που λειτουργεί με μπαταρία, η μπαταρία του υπολογιστή θα εξαντληθεί. Όταν συνδέετε τη συσκευή αναπαραγωγής σε έναν υπολογιστή για μεγάλο χρονικό διάστημα, συνδέστε τον υπολογιστή σε μια τροφοδοσία εναλλασσόμενου ρεύματος.

### 1 Συνδέστε τη συσκευή αναπαραγωγής στον υπολογιστή μέσω USB.

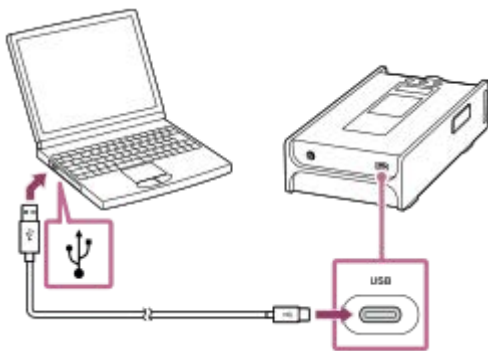

### 2 Ανοίξτε το φάκελο [PLAYER] ως εξής.

- Windows 10:  
Ανοίξτε την [Εξερεύνηση αρχείων] από το μενού [Εναρξη]. Επιλέξτε [PLAYER] στο αριστερό τμήμα του παραθύρου.
- Windows 8.1:  
Ανοίξτε την [Εξερεύνηση αρχείων] από την [Επιφάνεια εργασίας]. Επιλέξτε [PLAYER] από τη λίστα κάτω από την επιλογή [Αυτός ο υπολογιστής].
- Windows 7:  
Επιλέξτε [Εναρξη], [υπολογιστής] και, στη συνέχεια, [PLAYER].

Μπορείτε επίσης να μεταφέρετε περιεχόμενο μουσικής σε μια κάρτα microSD. Επιλέξτε το φάκελο με το όνομα της κάρτας microSD αντί για το [PLAYER].

### 3 Ανοίξτε το φάκελο [MUSIC] στο [PLAYER].

### 4 Μεταφέρετε και αποθέστε τα αρχεία ή τους φακέλους στον υπολογιστή στον φάκελο [MUSIC].



Βεβαιωθείτε ότι η μεταφορά ολοκληρώθηκε. Στη συνέχεια, αποσυνδέστε τη συσκευή αναπαραγωγής από τον υπολογιστή.

## Υπόδειξη

- Ανατρέξτε στο [Υποστηριζόμενες μορφές] για λεπτομέρειες σχετικά με τις συμβατές μορφές αρχείων.
- Μπορείτε να προσθέσετε εικόνες γραφικών εξώφυλλου για άλμπουμ με μη αυτόματο τρόπο, έτσι ώστε η εικόνα να εμφανίζεται στην οθόνη της συσκευής αναπαραγωγής. Μετονομάστε πρώτα το αρχείο εικόνας, δίνοντάς του το ίδιο όνομα με αυτό του φακέλου για το άλμπουμ. (Μην αλλάξετε την επέκταση του αρχείου εικόνας αυτήν τη στιγμή.) Στη συνέχεια, προσθέστε το αρχείο εικόνας στο φάκελο για το άλμπουμ.  
Η συσκευή αναπαραγωγής εμφανίζει τα παρακάτω αρχεία για εικόνες γραφικών εξώφυλλου.
  - JPEG γραμμής βάσης
  - Μη πεπλεγμένη PNG
  - Μέγιστο μέγεθος: 4.096 × 4.096

## Σημείωση

- Τηρήστε τις ακόλουθες προφυλάξεις. Σε αντίθετη περίπτωση, η συσκευή αναπαραγωγής ενδέχεται να μην είναι σε θέση να αναπαραγάγει τα αρχεία.
  - Μην αλλάζετε τα ονόματα των φακέλων ρίζας (όπως το [MUSIC]).
  - Μην μεταφέρετε τα αρχεία σε άλλους φακέλους εκτός από το φάκελο [MUSIC].
  - Μην αποσυνδέετε το καλώδιο USB Type-C κατά τη μεταφορά δεδομένων (Καλώδιο USB Type-C: παρέχεται).
  - Μην διαμορφώσετε τη μνήμη της συσκευής αναπαραγωγής στον υπολογιστή.
- Η συσκευή αναπαραγωγής ενδέχεται να μην εμφανίζει πληροφορίες για κάποιο περιεχόμενο μουσικής σωστά ανάλογα με τη ρύθμιση γλώσσας στη συσκευή αναπαραγωγής.
- Το περιεχόμενο μουσικής που έχετε μεταφέρει περιορίζεται μόνο για ιδιωτική χρήση. Για τη χρήση περιεχομένου μουσικής για άλλους σκοπούς απαιτείται η άδεια των κατόχων των πνευματικών δικαιωμάτων.
- Η χρήση διανομέα USB είναι εγγυημένη, μόνο όταν χρησιμοποιείτε αυτόνομα τροφοδοτούμενο με ρεύμα διανομέα USB που φέρει αυθεντικό λογότυπο.
- Όταν η συσκευή αναπαραγωγής είναι συνδεδεμένη σε υπολογιστή, τηρείτε τις ακόλουθες προφυλάξεις. Διαφορετικά, η συσκευή αναπαραγωγής ενδέχεται να μην λειτουργεί σωστά.
  - Μην θέτετε σε λειτουργία τον υπολογιστή.
  - Μην επανεκκινείτε τον υπολογιστή.
  - Μην ενεργοποιείτε τον υπολογιστή από κατάσταση αδράνειας.
  - Μην τερματίζετε τον υπολογιστή.

---

Τα περιεχόμενα του Οδηγού βοήθειας ενδέχεται να υπόκεινται σε αλλαγές χωρίς προειδοποίηση, λόγω ενημερώσεων των προδιαγραφών του προϊόντος.

Αυτός ο Οδηγός βοήθειας έχει μεταφραστεί με τη χρήση μηχανικής μετάφρασης.

---

## Σχετικό θέμα

- [Προετοιμασία μουσικού περιεχομένου](#)
- [Αγορά περιεχομένου ήχου υψηλής ανάλυσης](#)
- [Μεταφορά περιεχομένου από υπολογιστή Windows μέσω Music Center for PC](#)
- [Αναπαραγωγή μουσικής](#)
- [Υποστηριζόμενες μορφές](#)



## Εισαγωγή περιεχομένου από τη συσκευή αναπαραγωγής στο Music Center for PC

Οι εικόνες και οι λειτουργικές διαδικασίες είναι παραδείγματα όταν χρησιμοποιείτε το Music Center for PC έκδοση 2.0.

### Σημείωση

- Αν συνδέσετε τη συσκευή αναπαραγωγής σε έναν υπολογιστή που λειτουργεί με μπαταρία, η μπαταρία του υπολογιστή θα εξαντληθεί. Όταν συνδέετε τη συσκευή αναπαραγωγής σε έναν υπολογιστή για μεγάλο χρονικό διάστημα, συνδέστε τον υπολογιστή σε μια τροφοδοσία εναλλασσόμενου ρεύματος.

**1** Χρησιμοποιήστε έναν υπολογιστή στον οποίο έχει εγκατασταθεί το Music Center for PC.

**2** Ανοίξτε το Music Center for PC.

**3** Συνδέστε τη συσκευή αναπαραγωγής στον υπολογιστή μέσω USB.

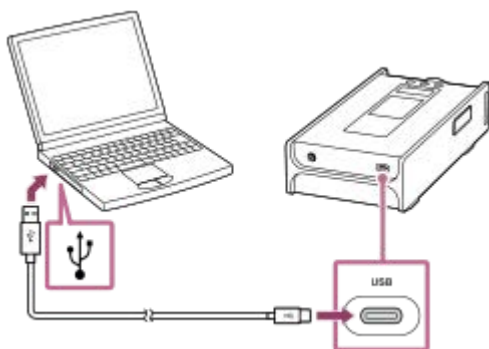

**4** Επιλέξτε τη συνδεδεμένη συσκευή από το [Transfer and Manage] στην πλαϊνή γραμμή της οθόνης Music Center for PC.

Η οθόνη μεταφοράς για τη συσκευή αναπαραγωγής θα εμφανιστεί στη δεξιά πλευρά.

Μια λίστα περιεχομένου μουσικής Music Center for PC θα εμφανιστεί στην αριστερή πλευρά.

Για να εισαγάγετε περιεχόμενο μουσικής από την κάρτα microSD στη συσκευή αναπαραγωγής:

Επιλέξτε την κάρτα microSD από το μενού επιλογής συσκευής στην οθόνη μεταφοράς.

**5** Κάντε κλικ στο [Manage songs in device] για να εμφανίσετε τη λίστα περιεχομένου μουσικής στη συσκευή αναπαραγωγής.

**6** Επιλέξτε το περιεχόμενο μουσικής που θέλετε να εισαγάγετε στο Music Center for PC.

**7** Κάντε δεξί κλικ στο περιεχόμενο μουσικής για να επιλέξετε [Import to PC].

Για λεπτομέρειες σχετικά με τη διαδικασία, ανατρέξτε στην ενότητα [How to use] στον ιστότοπο υποστήριξης πελατών Music Center for PC. (<https://www.sony.net/smc4pc/>)

### Σημείωση

- Μην αποσυνδέετε το καλώδιο USB Type-C κατά τη μεταφορά δεδομένων (Καλώδιο USB Type-C: παρέχεται). Διαφορετικά, τα δεδομένα ενδέχεται να υποστούν ζημιά.

- Το περιεχόμενο μουσικής που έχετε εισαγάγει περιορίζεται μόνο για ιδιωτική χρήση. Για τη χρήση περιεχομένου μουσικής για άλλους σκοπούς απαιτείται η άδεια των κατόχων των πνευματικών δικαιωμάτων.
- Η χρήση διανομέα USB είναι εγγυημένη, μόνο όταν χρησιμοποιείτε αυτόνομα τροφοδοτούμενο με ρεύμα διανομέα USB που φέρει αυθεντικό λογότυπο.
- Όταν η συσκευή αναπαραγωγής είναι συνδεδεμένη σε υπολογιστή, τηρείτε τις ακόλουθες προφυλάξεις. Διαφορετικά, η συσκευή αναπαραγωγής ενδέχεται να μην λειτουργεί σωστά.
  - Μην θέτετε σε λειτουργία τον υπολογιστή.
  - Μην επανεκκινείτε τον υπολογιστή.
  - Μην ενεργοποιείτε τον υπολογιστή από κατάσταση αδράνειας.
  - Μην τερματίζετε τον υπολογιστή.

---

Τα περιεχόμενα του Οδηγού βοήθειας ενδέχεται να υπόκεινται σε αλλαγές χωρίς προειδοποίηση, λόγω ενημερώσεων των προδιαγραφών του προϊόντος.  
Αυτός ο Οδηγός βοήθειας έχει μεταφραστεί με τη χρήση μηχανικής μετάφρασης.

---

### **Σχετικό θέμα**

- [Εγκατάσταση του Music Center for PC \(σε Windows\)](#)
- [Αναπαραγωγή μουσικής](#)
- [Υποστηριζόμενες μορφές](#)

## Μεταφορά περιεχομένου με χρήση Mac Finder

Μπορείτε να μεταφέρετε περιεχόμενο μουσικής απευθείας με μεταφορά και απόθεση από το Finder. Δεν είναι δυνατή η μεταφορά περιεχομένου μουσικής με προστασία πνευματικών δικαιωμάτων.

### Σημείωση

- Αν συνδέσετε τη συσκευή αναπαραγωγής σε έναν υπολογιστή που λειτουργεί με μπαταρία, η μπαταρία του υπολογιστή θα εξαντληθεί. Όταν συνδέετε τη συσκευή αναπαραγωγής σε έναν υπολογιστή για μεγάλο χρονικό διάστημα, συνδέστε τον υπολογιστή σε μια τροφοδοσία εναλλασσόμενου ρεύματος.

### 1 Συνδέστε τη συσκευή αναπαραγωγής σε έναν ενεργοποιημένο υπολογιστή μέσω USB.

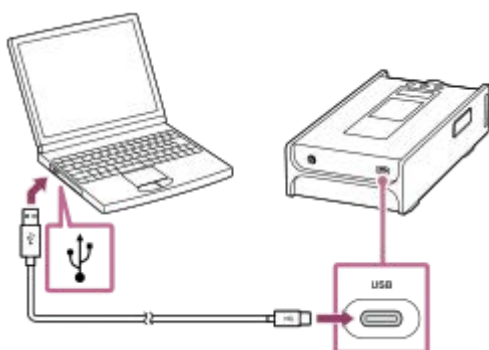

### 2 Επιλέξτε [PLAYER] στην πλαϊνή γραμμή του Finder.

Μπορείτε επίσης να μεταφέρετε περιεχόμενο μουσικής σε μια κάρτα microSD. Επιλέξτε το φάκελο με το όνομα της κάρτας microSD αντί για το [PLAYER].

### 3 Ανοίξτε το φάκελο [MUSIC] στο [PLAYER].

### 4 Μεταφέρετε τα αρχεία ή τους φακέλους (1) και αποθέστε τα στον φάκελο [MUSIC] (2) στο [PLAYER].

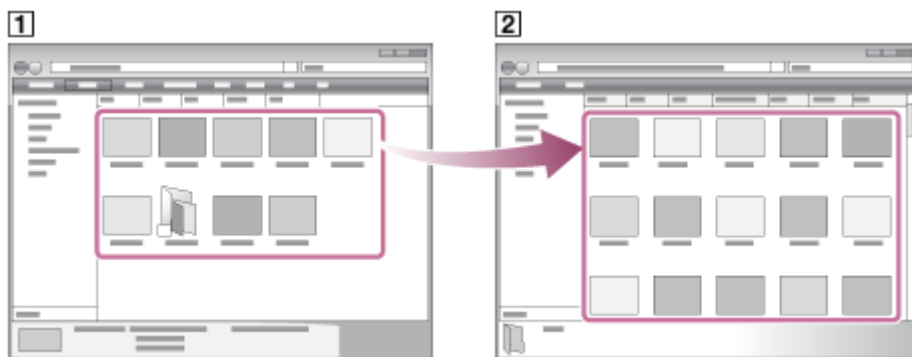

Βεβαιωθείτε ότι η μεταφορά ολοκληρώθηκε. Στη συνέχεια, αποσυνδέστε τη συσκευή αναπαραγωγής από τον υπολογιστή.

### Υπόδειξη

- Ανατρέξτε στο [Υποστηριζόμενες μορφές] για λεπτομέρειες σχετικά με τις συμβατές μορφές αρχείων.

- Μπορείτε να προσθέσετε εικόνες γραφικών εξώφυλλου για άλμπουμ με μη αυτόματο τρόπο, έτσι ώστε η εικόνα να εμφανίζεται στην οθόνη της συσκευής αναπαραγωγής. Μετονομάστε πρώτα το αρχείο εικόνας, δίνοντάς του το ίδιο όνομα με αυτό του φακέλου για το άλμπουμ. (Μην αλλάξετε την επέκταση του αρχείου εικόνας αυτήν τη στιγμή.) Στη συνέχεια, προσθέστε το αρχείο εικόνας στο φάκελο για το άλμπουμ.  
Η συσκευή αναπαραγωγής εμφανίζει τα παρακάτω αρχεία για εικόνες γραφικών εξώφυλλου.
  - JPEG γραμμής βάσης
  - Μη πεπλεγμένη PNG
  - Μέγιστο μέγεθος: 4.096 × 4.096

## Σημείωση

- Τηρήστε τις ακόλουθες προφυλάξεις. Σε αντίθετη περίπτωση, η συσκευή αναπαραγωγής ενδέχεται να μην είναι σε θέση να αναπαραγάγει τα αρχεία.
  - Μην αλλάζετε τα ονόματα των φακέλων ρίζας (όπως το [MUSIC]).
  - Μην μεταφέρετε τα αρχεία σε άλλους φακέλους εκτός από το φάκελο [MUSIC].
  - Μην αποσυνδέετε το καλώδιο USB Type-C κατά τη μεταφορά δεδομένων (Καλώδιο USB Type-C: παρέχεται).
  - Μην διαμορφώσετε τη μνήμη της συσκευής αναπαραγωγής στον υπολογιστή.
- Η συσκευή αναπαραγωγής ενδέχεται να μην εμφανίζει πληροφορίες για κάποιο περιεχόμενο μουσικής σωστά ανάλογα με τη ρύθμιση γλώσσας στη συσκευή αναπαραγωγής.
- Το περιεχόμενο μουσικής που έχετε μεταφέρει περιορίζεται μόνο για ιδιωτική χρήση. Για τη χρήση περιεχομένου μουσικής για άλλους σκοπούς απαιτείται η άδεια των κατόχων των πνευματικών δικαιωμάτων.
- Η χρήση διανομέα USB είναι εγγυημένη, μόνο όταν χρησιμοποιείτε αυτόνομα τροφοδοτούμενο με ρεύμα διανομέα USB που φέρει αυθεντικό λογότυπο.
- Όταν η συσκευή αναπαραγωγής είναι συνδεδεμένη σε υπολογιστή, τηρείτε τις ακόλουθες προφυλάξεις. Διαφορετικά, η συσκευή αναπαραγωγής ενδέχεται να μην λειτουργεί σωστά.
  - Μην θέτετε σε λειτουργία τον υπολογιστή.
  - Μην επανεκκινείτε τον υπολογιστή.
  - Μην ενεργοποιείτε τον υπολογιστή από κατάσταση αδράνειας.
  - Μην τερματίζετε τον υπολογιστή.

---

Τα περιεχόμενα του Οδηγού βοήθειας ενδέχεται να υπόκεινται σε αλλαγές χωρίς προειδοποίηση, λόγω ενημερώσεων των προδιαγραφών του προϊόντος.  
Αυτός ο Οδηγός βοήθειας έχει μεταφραστεί με τη χρήση μηχανικής μετάφρασης.

---

## Σχετικό θέμα

- Προετοιμασία μουσικού περιεχομένου
- Αγορά περιεχομένου ήχου υψηλής ανάλυσης
- Αναπαραγωγή μουσικής
- Υποστηριζόμενες μορφές

## Προσθήκη πληροφοριών στίχων χρησιμοποιώντας υπολογιστή

Μπορείτε να εισάγετε στίχους σε αρχείο κειμένου (αρχείο LRC). Μεταφέρετε και το αρχείο κειμένου (αρχείο LRC) και το αρχείο μουσικής στη συσκευή αναπαραγωγής.

### Δημιουργία στίχων σε αρχείο κειμένου (αρχείο LRC)

1. Ανοίξτε το [Σημειωματάριο] στα Βοηθήματα Windows.
2. Πληκτρολογήστε τους στίχους στο [Σημειωματάριο].
3. Παίξτε το κομμάτι και εισαγάγετε το χρονικό διάστημα για την εμφάνιση κάθε γραμμής του κειμένου.

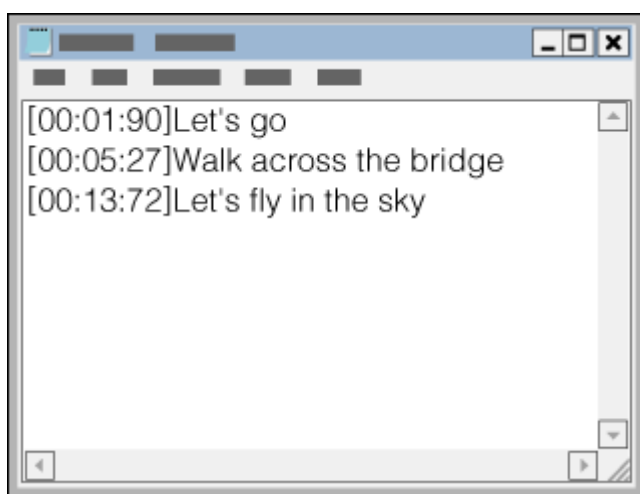

- Μπορείτε να εισαγάγετε τις πληροφορίες χρόνου στα αριστερά της κάθε γραμμής κειμένου με την παρακάτω μορφή.  
Λεπτά:δευτερόλεπτα:εκατοστά δευτερολέπτου (\*1)
- Οι πληροφορίες χρόνου πρέπει να εισάγονται με χρονολογική σειρά.
- Μπορείτε να διαχωρίσετε τα δευτερόλεπτα και τα εκατοστά του δευτερολέπτου, χρησιμοποιώντας μια τελεία αντί για μια άνω-κάτω τελεία.

\*1 μπορείτε να παραλείψετε τα εκατοστά του δευτερολέπτου.

#### 4. Αποθηκεύστε το αρχείο.

- Επιλέξτε κωδικοποίηση των χαρακτήρων [UTF-8].
- Καθορίστε το ίδιο όνομα αρχείου με το αρχείο μουσικής.
- Καθορίστε την επέκταση [.lrc].
- Το μέγιστο μέγεθος αρχείου είναι 512 KB.
- Αν μια γραμμή κειμένου δεν μπορεί να χωρέσει στην οθόνη, θα αναδιπλωθεί..
- Ο αριθμός των γραμμών κειμένου που μπορούν να εμφανιστούν ταυτόχρονα εξαρτάται από το μοντέλο.
- Αναγνωρίζονται οι αλλαγές γραμμής CR, CRLF, και LF.
- Οι κενές γραμμές κειμένου θα παρακαμφθούν.

#### 5. Συνδέστε τη συσκευή αναπαραγωγής στον υπολογιστή μέσω USB.

#### 6. Ανοίξτε το φάκελο [PLAYER] σύμφωνα με μία από τις παρακάτω διαδικασίες.

- Windows 10:  
Ανοίξτε την [Εξερεύνηση αρχείων] από το μενού [Εναρξη]. Επιλέξτε [PLAYER] στο αριστερό τμήμα του



παραθύρου.

- Windows 8.1:

Ανοίξτε την [Εξερεύνηση αρχείων] από την [Επιφάνεια εργασίας]. Επιλέξτε [PLAYER] από τη λίστα κάτω από την επιλογή [Αυτός ο υπολογιστής].

- Windows 7:

Επιλέξτε [Εναρξη], [υπολογιστής] και, στη συνέχεια, [PLAYER].

Μπορείτε επίσης να μεταφέρετε αρχεία μουσικής σε μια κάρτα microSD.

Επιλέξτε το φάκελο με το όνομα της κάρτας microSD αντί για το [PLAYER].

7. Δημιουργήστε ένα νέο φάκελο στον φάκελο [MUSIC] στο [PLAYER]. Στη συνέχεια, μεταφέρετε και αποθέστε το αρχείο μουσικής και το αρχείο LRC στον νέο φάκελο για να τα μεταφέρετε.

### Υπόδειξη

- Οι ακόλουθοι αριθμοί χαρακτήρων συνιστώνται όταν εμφανίζετε στίχους στη συσκευή αναπαραγωγής.
  - Χαρακτήρες του ενός byte (για παράδειγμα, αλφαριθμητικοί χαρακτήρες): 40 χαρακτήρων ανά γραμμή.
  - Χαρακτήρες δύο byte (για παράδειγμα, κινέζικα): 20 χαρακτήρες ανά γραμμή.
- Αποθηκεύστε τα αρχεία LRC στον ίδιο φάκελο με τα αρχεία μουσικής. Τα αρχεία LRC θα μεταφερθούν στη συσκευή αναπαραγωγής, όταν θα έχουν μεταφερθεί τα αρχεία μουσικής.
- Σε υπολογιστή Mac, μπορείτε να δημιουργήσετε στίχους χρησιμοποιώντας το TextEdit και άλλα προγράμματα επεξεργασίας κειμένου. Ακολουθήστε την ίδια διαδικασία που περιγράφεται παραπάνω για να εισάγετε τους στίχους ή τις πληροφορίες ώρας στη ρύθμιση "Απλό κείμενο".

## Σημείωση περί πνευματικών δικαιωμάτων

Όταν δημιουργείτε αρχεία LRC χρησιμοποιώντας πνευματικά δικαιώματα υλικών που έχουν συνταχθεί από άλλους, τα αρχεία LRC περιορίζονται μόνο για ιδιωτική χρήση. Η χρήση αρχείων LRC για άλλους σκοπούς απαιτεί άδεια των κατόχων των πνευματικών δικαιωμάτων.

---

Τα περιεχόμενα του Οδηγού βοήθειας ενδέχεται να υπόκεινται σε αλλαγές χωρίς προειδοποίηση, λόγω ενημερώσεων των προδιαγραφών του προϊόντος.

Αυτός ο Οδηγός βοήθειας έχει μεταφραστεί με τη χρήση μηχανικής μετάφρασης.

---

### Σχετικό θέμα

- [Λήψη πληροφοριών στίχων](#)
- [Εμφάνιση στίχων](#)

Digital Music Player  
DMP-Z1

## Σημειώσεις σχετικά με τη μεταφορά περιεχομένου από υπολογιστή

Μεταφέρετε και αποθέστε αρχεία μουσικής στον σωστό φάκελο, όπως φαίνεται στην παρακάτω εικόνα. Η συσκευή αναπαραγωγής μπορεί να αναπαράγει αρχεία μουσικής που είναι αποθηκευμένα στο πρώτο έως το όγδοο επίπεδο κάθε φακέλου.

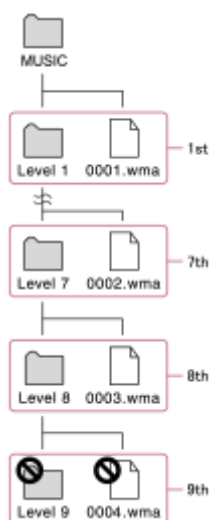

### Σημείωση

- Μην μετονομάζετε τους εξής προεπιλεγμένους φακέλους. Σε αντίθετη περίπτωση, η συσκευή αναπαραγωγής δεν θα αναγνωρίσει τους φακέλους.
  - MUSIC

Τα περιεχόμενα του Οδηγού βοήθειας ενδέχεται να υπόκεινται σε αλλαγές χωρίς προειδοποίηση, λόγω ενημερώσεων των προδιαγραφών του προϊόντος.

Αυτός ο Οδηγός βοήθειας έχει μεταφραστεί με τη χρήση μηχανικής μετάφρασης.

Digital Music Player  
DMP-Z1

## Αναπαραγωγή μουσικής

Για να αναπαραγάγετε κομμάτια, πρέπει πρώτα να επιλέξετε μια κατηγορία.

Πρέπει να μεταφέρετε περιεχόμενο μουσικής από έναν υπολογιστή στη συσκευή αναπαραγωγής εκ των προτέρων.

### Σε υπολογιστή Windows

- Χρησιμοποιήστε το Music Center for PC για να μεταφέρετε περιεχόμενο από CD ή υπολογιστή στη συσκευή αναπαραγωγής.
- Μεταφορά και απόθεση περιεχομένου από την Εξερεύνηση Windows.

### Σε υπολογιστή Mac

- Μεταφορά και απόθεση περιεχομένου από το Finder.

**1** Πατήστε  για να ανοίξετε την οθόνη βιβλιοθήκης.

**2** Πατήστε την επιθυμητή κατηγορία (**1**).

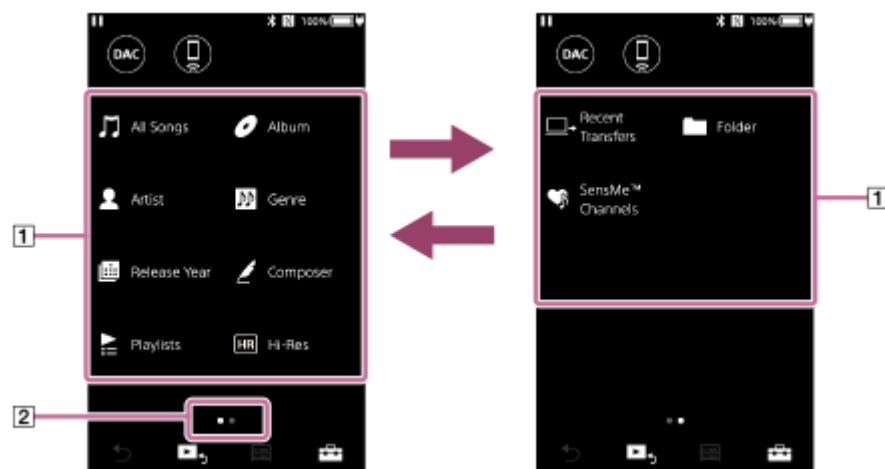

Μπορείτε να αγγίξετε ελαφρά την οθόνη προς τα αριστερά ή δεξιά για να αλλάξετε σελίδες. Ο αριθμός των κουκκίδων αντιπροσωπεύει τον αριθμό των διαθέσιμων σελίδων (**2**).



**3** Επιλέξτε υποκατηγορίες μέχρι να εμφανιστεί μια λίστα κομματιών και, στη συνέχεια, επιλέξτε το επιθυμητό κομμάτι.

Θα αρχίσει η αναπαραγωγή.

### Κουμπιά λειτουργίας αναπαραγωγής στη συσκευή αναπαραγωγής

Κουμπί λειτουργίας	Λειτουργία
	Πατήστε το κουμπί για να ξεκινήσει ή να παύσει η αναπαραγωγή.
	Πατήστε το κουμπί για να μεταβείτε γρήγορα στην αρχή του τρέχοντος κομματιού ή στο προηγούμενο κομμάτι. Κρατήστε πατημένο το κουμπί για γρήγορη επαναφορά στο κομμάτι κατά την αναπαραγωγή.
	Πατήστε το κουμπί για να μεταβείτε στην αρχή του επόμενου κομματιού.

### Σημείωση

- Εάν η συσκευή αναπαραγωγής δεν αναπαράγει κομμάτια με τη σειρά που θέλετε, δοκιμάστε τα ακόλουθα βήματα.
  - Χρησιμοποιήστε τη λειτουργία σελιδοδεικτών ή τη λειτουργία λιστών αναπαραγωγής στη συσκευή αναπαραγωγής.
  - Δημιουργήστε λίστες αναπαραγωγής με το Music Center for PC και μεταφέρετέ τις.
- Η διάρκεια ζωής της μπαταρίας γίνεται σημαντικά μικρότερη, εάν η οθόνη αφής παραμένει ενεργοποιημένη κατά την αναπαραγωγή. Πατήστε στα στοιχεία μενού με την ακόλουθη σειρά. Η οθόνη αφής θα απενεργοποιηθεί αυτόματα μετά από ένα καθορισμένο χρονικό διάστημα. Αυτό το στοιχείο μενού εξοικονομεί την ισχύ της μπαταρίας.  
 – [Settings] – [Device Settings] ([ Basic Settings]) – [Screen Off Timer].

Τα περιεχόμενα του Οδηγού βοήθειας ενδέχεται να υπόκεινται σε αλλαγές χωρίς προειδοποίηση, λόγω ενημερώσεων των προδιαγραφών του προϊόντος.

Αυτός ο Οδηγός βοήθειας έχει μεταφραστεί με τη χρήση μηχανικής μετάφρασης.

### Σχετικό θέμα

- [Ενεργοποίηση και απενεργοποίηση της ισχύος.](#)
- [Εναλλαγή της πηγής ενέργειας](#)
- [Πώς να χρησιμοποιήσετε τις διάφορες οθόνες](#)
- [Εγκατάσταση του Music Center for PC \(σε Windows\)](#)
- [Οθόνη βιβλιοθήκης](#)
- [Οθόνη αναπαραγωγής](#)
- [Προετοιμασία μουσικού περιεχομένου](#)
- [Μεταφορά περιεχομένου από υπολογιστή Windows μέσω Music Center for PC](#)
- [Μεταφορά περιεχομένου με την Εξερεύνηση των Windows](#)
- [Μεταφορά περιεχομένου με χρήση Mac Finder](#)
- [Τρόποι αναπαραγωγής](#)

Digital Music Player  
DMP-Z1

## Τρόποι αναπαραγωγής



Αυτό το θέμα περιλαμβάνει οδηγίες για τις ακόλουθες λειτουργίες.



- Επιλογή της λειτουργίας αναπαραγωγής.
- Ορισμός της εμβέλειας αναπαραγωγής.



### Επιλογή της λειτουργίας αναπαραγωγής



1. Πατήστε την περιοχή (1 ή 2) για να επιλέξετε μια λειτουργία αναπαραγωγής.

- : Shuffle Playback
- : Repeat 1 Song
- : Repeat All

Όταν τα  και  είναι αναμμένα, η συσκευή αναπαραγωγής θα αναπαράγει όλα τα κομμάτια στο επιλεγμένο εύρος αναπαραγωγής τυχαία.

Για να επιστρέψετε στη λειτουργία κανονικής αναπαραγωγής, πατήστε τα εικονίδια, έτσι ώστε και τα δύο  και  να σκουρύνουν.

### Υπόδειξη



- Επίσης, μπορείτε να ορίσετε τη λειτουργία αναπαραγωγής από το μενού ρυθμίσεων. Πατήστε στα στοιχεία μενού με την ακόλουθη σειρά.  
 – [Settings] – [Playback Settings] ([Basic Settings]).  
Στη συνέχεια, επιλέξτε τη λειτουργία αναπαραγωγής που επιθυμείτε από [Play Mode].

### Ορισμός της εμβέλειας αναπαραγωγής

1. Πατήστε στα στοιχεία μενού με την ακόλουθη σειρά.  
 – [Settings] – [Playback Settings] ([Basic Settings]).
2. Πατήστε το εύρος αναπαραγωγής που επιθυμείτε από το [Playback Range].

### Διάγραμμα της σχέσης μεταξύ της λειτουργίας αναπαραγωγής και της εμβέλειας αναπαραγωγής

Play	Playback Range

Mode	All Range	Selected Range
 <b>Shuffle Playback</b>	Όλα τα κομμάτια αναπαράγονται σε τυχαία σειρά. Για τυχαία αναπαραγωγή όλων των κομματιών στη συσκευή αναπαραγωγής, επιλέξτε [All Songs] στην οθόνη βιβλιοθήκης. Εάν επιλέξετε ένα κομμάτι από το [Album] στην οθόνη βιβλιοθήκης, η συσκευή αναπαραγωγής θα αναπαράγει τυχαία όλα τα κομμάτια στο επιλεγμένο άλμπουμ. Όταν η συσκευή αναπαραγωγής ολοκληρώσει την αναπαραγωγή όλων των κομματιών στο άλμπουμ, η αναπαραγωγή θα προχωρήσει στο επόμενο άλμπουμ. Στη συνέχεια, η συσκευή αναπαραγωγής θα αναπαράγει τυχαία όλα τα κομμάτια στο άλμπουμ.	Τα κομμάτια στο επιλεγμένο εύρος αναπαράγονται σε τυχαία σειρά. (*1)
<b>Repeat Off</b>	Όλα τα κομμάτια αναπαράγονται σε διαδοχική σειρά.	Τα κομμάτια στο επιλεγμένο εύρος αναπαράγονται σε διαδοχική σειρά. (*1)
 <b>Repeat 1 Song</b>	Το τρέχον κομμάτι επαναλαμβάνεται.	Το τρέχον κομμάτι επαναλαμβάνεται.
 <b>Repeat All</b>	Όλα τα κομμάτια επαναλαμβάνονται. Για επανάληψη όλων των κομματιών στη συσκευή αναπαραγωγής, επιλέξτε [All Songs] στην οθόνη βιβλιοθήκης.	Τα κομμάτια στο επιλεγμένο εύρος επαναλαμβάνονται. (*1)

\* 1 "Επιλεγμένο εύρος" σημαίνει ένα άλμπουμ ή ένας καλλιτέχνης, για παράδειγμα.

### Σημείωση

- Όταν παίζετε ένα κομμάτι χρησιμοποιώντας τη λειτουργία [SensMe™ Channels], δεν μπορείτε να αλλάξετε τη λειτουργία αναπαραγωγής.
- Όταν επιλέγετε ένα κομμάτι από μια λίστα σελιδοδεικτών, η συσκευή αναπαραγωγής αναπαράγει μόνο τα κομμάτια της επιλεγμένης λίστας σελιδοδεικτών.  
Κομμάτια σε άλλη λίστα σελιδοδεικτών δεν θα αναπαραχθούν ακόμα και αν το [Playback Range] έχει οριστεί σε [All Range].
- Όταν επιλέγετε ένα κομμάτι από μια λίστα αναπαραγωγής, η συσκευή αναπαραγωγής αναπαράγει μόνο τα κομμάτια της επιλεγμένης λίστας αναπαραγωγής.  
Κομμάτια σε άλλες λίστες αναπαραγωγής δεν θα αναπαραχθούν ακόμα και αν το [Playback Range] έχει οριστεί σε [All Range].

Τα περιεχόμενα του Οδηγού βοήθειας ενδέχεται να υπόκεινται σε αλλαγές χωρίς προειδοποίηση, λόγω ενημερώσεων των προδιαγραφών του προϊόντος.

Αυτός ο Οδηγός βοήθειας έχει μεταφραστεί με τη χρήση μηχανικής μετάφρασης.

### Σχετικό θέμα

- [Πώς να χρησιμοποιήσετε τις διάφορες οθόνες](#)
- [Οθόνη αναπαραγωγής](#)
- [Αναπαραγωγή μουσικής](#)

## Χρήση των [SensMe™ Channels]

Η λειτουργία [SensMe™ Channels] ομαδοποιεί αυτόματα τα κομμάτια κατά θέμα. Μπορείτε να ακούσετε κομμάτια ανάλογα με τη διάθεσή σας, την τρέχουσα δραστηριότητα, την ώρα της ημέρας και άλλα.

Για να χρησιμοποιήσετε τη λειτουργία [SensMe™ Channels] στη συσκευή αναπαραγωγής, τα κομμάτια πρέπει να αναλυθούν από το Music Center for PC πριν τα μεταφέρετε. Για να αναλύσετε κομμάτια, ενεργοποιήστε τη λειτουργία 12 TONE ANALYSIS στο Music Center for PC. Τα κομμάτια που εισάγονται στο Music Center for PC θα αναλύονται αυτόματα και τα αποτελέσματα θα εφαρμόζονται στα κομμάτια. Για λεπτομέρειες σχετικά με τη λειτουργία, επισκεφθείτε τον ιστότοπο υποστήριξης Music Center for PC.

### 1 Στην οθόνη βιβλιοθήκης, πατήστε [SensMe™ Channels].

#### Υπόδειξη

- Το [SensMe™ Channels] μπορεί να χρησιμοποιηθεί για τα κομμάτια που μεταφέρθηκαν από εφαρμογές που υποστηρίζουν την τεχνολογία 12 TONE ANALYSIS (που έχει αναπτυχθεί από τη Sony).
- Όταν ανοίγετε ένα κανάλι χρησιμοποιώντας τη λειτουργία [SensMe™ Channels] ή αλλάζετε σε διαφορετικό κανάλι, το κομμάτι αναπαράγεται από το πιο μελωδικό ή ρυθμικό τμήμα.
- Τα κομμάτια αναπαράγονται σε τυχαία σειρά. Κάθε φορά που επιλέγετε ένα κανάλι, η σειρά αναπαραγωγής θα διαφέρει.

#### Σημείωση

- Η συσκευή αναπαραγωγής εμφανίζει μόνο τα κανάλια που περιέχουν κομμάτια.

Τα περιεχόμενα του Οδηγού βοήθειας ενδέχεται να υπόκεινται σε αλλαγές χωρίς προειδοποίηση, λόγω ενημερώσεων των προδιαγραφών του προϊόντος.

Αυτός ο Οδηγός βοήθειας έχει μεταφραστεί με τη χρήση μηχανικής μετάφρασης.

#### Σχετικό θέμα

- [Οθόνη βιβλιοθήκης](#)

Digital Music Player  
DMP-Z1

## Λήψη πληροφοριών στίχων

Για να εμφανίσετε πληροφορίες στίχων στη συσκευή αναπαραγωγής, πρέπει να μεταφέρετε ένα αρχείο κειμένου στίχων (αρχείοLRC) μαζί με το αρχείο του κομματιού στη συσκευή αναπαραγωγής.

Μπορείτε να αποκτήσετε πληροφορίες στίχων με τους εξής τρόπους.

- Λάβετε πληροφοριών στίχων μέσω του Διαδικτύου, και στη συνέχεια δημιουργήστε ένα αρχείο κειμένου (αρχείοLRC).
- Κάντε εισαγωγή στίχων σε αρχείο κειμένου (αρχείοLRC) μόνοι σας.

Για λεπτομέρειες σχετικά με τα αρχεία LRC, ανατρέξτε στο σχετικό θέμα κάτω από [Σχετικό θέμα].

### Σημείωση

- Οι πληροφορίες στίχων περιορίζονται μόνο για ιδιωτική χρήση. Για τη χρήση περιεχομένου στίχων για άλλους σκοπούς απαιτείται η άδεια των κατόχων των πνευματικών δικαιωμάτων.

Τα περιεχόμενα του Οδηγού βοήθειας ενδέχεται να υπόκεινται σε αλλαγές χωρίς προειδοποίηση, λόγω ενημερώσεων των προδιαγραφών του προϊόντος.  
Αυτός ο Οδηγός βοήθειας έχει μεταφραστεί με τη χρήση μηχανικής μετάφρασης.

### Σχετικό θέμα

- [Εμφάνιση στίχων](#)
- [Προσθήκη πληροφοριών στίχων χρησιμοποιώντας υπολογιστή](#)



Digital Music Player  
DMP-Z1

## Εμφάνιση στίχων

Μεταφέρετε κομμάτια με πληροφορίες στίχων στη συσκευή αναπαραγωγής. Στη συνέχεια, ορίστε τη συσκευή αναπαραγωγής για να εμφανιστούν οι στίχοι.

Όταν οι πληροφορίες στίχων είναι διαθέσιμες για ένα κομμάτι, ανάβει ένα εικονίδιο (1).



- 1 Στην οθόνη αναπαραγωγής, πατήστε  και, στη συνέχεια, [Display Lyrics].

Τα περιεχόμενα του Οδηγού βοήθειας ενδέχεται να υπόκεινται σε αλλαγές χωρίς προειδοποίηση, λόγω ενημερώσεων των προδιαγραφών του προϊόντος.

Αυτός ο Οδηγός βοήθειας έχει μεταφραστεί με τη χρήση μηχανικής μετάφρασης.

### Σχετικό θέμα

- [Λήψη πληροφοριών στίχων](#)
- [Προσθήκη πληροφοριών στίχων χρησιμοποιώντας υπολογιστή](#)

## Διαχείριση λιστών αναπαραγωγής στη συσκευή αναπαραγωγής

Μπορείτε να συλλέξετε τα αγαπημένα σας κομμάτια και να τα αποθηκεύσετε ως λίστες αναπαραγωγής στη συσκευή αναπαραγωγής.

Αυτό το θέμα περιλαμβάνει οδηγίες για τις ακόλουθες λειτουργίες.



- Προσθήκη κομματιών σε λίστες αναπαραγωγής στη συσκευή αναπαραγωγής.
- Ακρόαση λιστών αναπαραγωγής στη συσκευή αναπαραγωγής.
- Διαγραφή λιστών αναπαραγωγής από τη συσκευή αναπαραγωγής.

### Προσθήκη κομματιών σε λίστες αναπαραγωγής στη συσκευή αναπαραγωγής

Οι λίστες αναπαραγωγής μπορούν να αποθηκευτούν είτε στην εσωτερική μνήμη της συσκευής αναπαραγωγής είτε στην κάρτα microSD. Δεν μπορείτε να προσθέσετε ένα κομμάτι από την εσωτερική μνήμη σε μια λίστα αναπαραγωγής στην κάρτα microSD ή το αντίστροφο.

Όταν έχουν εισαχθεί 2 κάρτες microSD, δεν μπορείτε να προσθέσετε ένα κομμάτι από μία από τις κάρτες microSD σε μια λίστα αναπαραγωγής στην άλλη κάρτα microSD





#### 1. Εκτελέστε μία από τις ακόλουθες ενέργειες.

- Ενώ η συσκευή αναπαραγωγής είναι σε αναπαραγωγή ή παύση ενός κομματιού το οποίο θέλετε να προσθέσετε σε μια λίστα αναπαραγωγής:  
Στην οθόνη αναπαραγωγής, πατήστε  και, στη συνέχεια, [Add to Playlist].
- Όταν εμφανιστεί μια λίστα (λίστα κομματιών, λίστα άλμπουμ, ουρά αναπαραγωγής, κ.λπ.):  
Πατήστε  δίπλα από το επιθυμητό στοιχείο στη λίστα για να εμφανίσετε το αναδυόμενο μενού. Στη συνέχεια, πατήστε [Add to Playlist].

Θα εμφανιστεί η οθόνη επιλογής λίστα αναπαραγωγής.

#### 2. Πατήστε το όνομα της λίστας αναπαραγωγής για να προσθέσετε το κομμάτι.

#### Υπόδειξη

- Μπορούν να προστεθούν έως 999 κομμάτια σε μια λίστα αναπαραγωγής.
- Μπορείτε να προσθέσετε μια ολόκληρη λίστα σε μια λίστα αναπαραγωγής. Όταν εμφανιστεί η οθόνη ουράς αναπαραγωγής ή η οθόνη λίστας σελιδοδεικτών, πατήστε  και, στη συνέχεια, [Add All Songs to Playlist].
- Μπορείτε να αλλάξετε τη σειρά των κομματιών σε μια λίστα αναπαραγωγής. Επιλέξτε μια λίστα αναπαραγωγής από την οθόνη βιβλιοθήκης. Πατήστε  και, στη συνέχεια, [Edit Song Order]. Μεταφέρετε και αποθέστε το  για να αλλάξετε τη σειρά των κομματιών. Πατήστε [Complete] για να αποθηκεύσετε τη σειρά των κομματιών.
- Μπορείτε να αλλάξετε το όνομα της λίστας αναπαραγωγής από το αναδυόμενο μενού. Στην οθόνη βιβλιοθήκης, πατήστε [Playlists]. Πατήστε  δίπλα από την επιθυμητή λίστα αναπαραγωγής και, στη συνέχεια, [Edit Playlist Name].
- Μπορείτε να μεταφέρετε λίστες αναπαραγωγής που δημιουργήθηκαν με το Music Center for PC στη συσκευή αναπαραγωγής. Μπορείτε να διαχειριστείτε τις λίστες αναπαραγωγής με τη μορφή αρχείου m3u στη συσκευή αναπαραγωγής.
- Μπορείτε να δημιουργήσετε μια νέα λίστα αναπαραγωγής στη συσκευή αναπαραγωγής. Για να δημιουργήσετε μια νέα λίστα αναπαραγωγής, πατήστε τα στοιχεία μενού με την ακόλουθη σειρά.  
 – [Add to Playlist] – [New Playlist].  
Στη συνέχεια, δώστε ένα όνομα στη λίστα αναπαραγωγής και πατήστε [Complete] για να ολοκληρώσετε τη διαδικασία.

#### Σημείωση

- Δεν μπορείτε να καταχωρήσετε εικόνες γραφικών εξώφυλλου για λίστες αναπαραγωγής.

## Ακρόαση κομματιών σε μια λίστα αναπαραγωγής στη συσκευή αναπαραγωγής

1. Στην οθόνη βιβλιοθήκης, πατήστε [Playlists].
2. Πατήστε την επιθυμητή λίστα αναπαραγωγής και, στη συνέχεια, πατήστε το επιθυμητό κομμάτι.

## Διαγραφή λιστών αναπαραγωγής από τη συσκευή αναπαραγωγής

1. Στην οθόνη βιβλιοθήκης, πατήστε [Playlists] για να εμφανίσετε τις λίστες αναπαραγωγής.
2. Πατήστε  δίπλα από τη λίστα αναπαραγωγής που θέλετε να διαγράψετε και, στη συνέχεια, πατήστε [Delete].
3. Ακολουθήστε τις οδηγίες που εμφανίζονται στην οθόνη.

### Υπόδειξη

- Μπορείτε να καταργήσετε ένα κομμάτι από μια λίστα αναπαραγωγής. Εμφανίστε τη λίστα των κομματιών στη λίστα αναπαραγωγής και πατήστε  για να εμφανίσετε το αναδυόμενο μενού. Στη συνέχεια, επιλέξτε [Delete from Playlist].

### Σημείωση

- Ακόμα και αν διαγράψετε μια λίστα αναπαραγωγής, τα κομμάτια στη λίστα αναπαραγωγής δεν θα διαγραφούν από τη συσκευή αναπαραγωγής.

---

Τα περιεχόμενα του Οδηγού βοήθειας ενδέχεται να υπόκεινται σε αλλαγές χωρίς προειδοποίηση, λόγω ενημερώσεων των προδιαγραφών του προϊόντος.

Αυτός ο Οδηγός βοήθειας έχει μεταφραστεί με τη χρήση μηχανικής μετάφρασης.

---

### Σχετικό θέμα

- [Οθόνη βιβλιοθήκης](#)
- [Οθόνη αναπαραγωγής](#)
- [Οθόνη ουράς αναπαραγωγής](#)
- [Οθόνη λίστας σελιδοδεικτών](#)



## Διαχείριση σελιδοδεικτών στη συσκευή αναπαραγωγής

Μπορείτε να προσθέσετε τα αγαπημένα σας κομμάτια σε λίστες σελιδοδεικτών. Διατίθενται έως 10 λίστες σελιδοδεικτών. Μπορούν να προστεθούν έως 999 κομμάτια σε μια λίστα σελιδοδεικτών. Αυτό το θέμα περιλαμβάνει οδηγίες για τις ακόλουθες λειτουργίες.

- Προσθήκη κομματιών σε λίστες σελιδοδεικτών.
- Ακρόαση κομματιών σε σελιδοδείκτη στη συσκευή αναπαραγωγής.
- Αφαίρεση κομματιών από μια λίστα σελιδοδεικτών στη συσκευή αναπαραγωγής.

### Προσθήκη κομματιών σε λίστες σελιδοδεικτών



1. Εκτελέστε μία από τις ακόλουθες ενέργειες.

- Ενώ η συσκευή αναπαραγωγής είναι σε αναπαραγωγή ή παύση ενός κομματιού που θέλετε να προσθέσετε σελιδοδείκτη:  
Στην οθόνη αναπαραγωγής, πατήστε  και, στη συνέχεια, [Add to Bookmark List].
- Όταν εμφανιστεί μια λίστα (λίστα κομματιών, λίστα άλμπουμ, ουρά αναπαραγωγής, κ.λπ.):  
Πατήστε  δίπλα από το επιθυμητό στοιχείο στη λίστα για να εμφανίσετε το αναδυόμενο μενού. Στη συνέχεια, πατήστε [Add to Bookmark List].

Θα εμφανιστεί η οθόνη επιλογής της λίστας σελιδοδεικτών.

2. Επιλέξτε την επιθυμητή λίστα σελιδοδεικτών.

#### Υπόδειξη

- Μπορείτε να προσθέσετε μια ολόκληρη λίστα σε μια λίστα σελιδοδεικτών. Όταν εμφανιστεί η οθόνη ουράς αναπαραγωγής ή η οθόνη λίστας σελιδοδεικτών, πατήστε  και, στη συνέχεια, [Add All Songs to Bookmark List].
- Μπορείτε να αλλάξετε τη σειρά των κομματιών σε μια λίστα σελιδοδεικτών.  
Επιλέξτε μια λίστα σελιδοδεικτών. Πατήστε  και, στη συνέχεια, [Edit Song Order]. Μεταφέρετε και αποθέστε το  για να αλλάξετε τη σειρά των κομματιών. Πατήστε [Complete] για να αποθηκεύσετε τη σειρά των κομματιών.

#### Σημείωση

- Δεν μπορείτε να εισάγετε λίστες σελιδοδεικτών σε έναν υπολογιστή.

### Ακρόαση κομματιών σε σελιδοδείκτη στη συσκευή αναπαραγωγής

1. Εμφάνιση της οθόνης λίστας σελιδοδεικτών.

2. Πατήστε  /  για να επιλέξετε μια λίστα και, στη συνέχεια, επιλέξτε ένα κομμάτι.

### Αφαίρεση κομματιών από μια λίστα σελιδοδεικτών στη συσκευή αναπαραγωγής

1. Πατήστε  δίπλα στο κομμάτι σε μια λίστα σελιδοδεικτών.

2. Πατήστε [Delete from Bookmark List].

#### Υπόδειξη

- Μπορείτε να αφαιρέσετε όλα τα κομμάτια από μια λίστα σελιδοδεικτών.  
Στην οθόνη λίστας σελιδοδεικτών, πατήστε  και, στη συνέχεια, [Delete All].

---

Τα περιεχόμενα του Οδηγού βοήθειας ενδέχεται να υπόκεινται σε αλλαγές χωρίς προειδοποίηση, λόγω ενημερώσεων των προδιαγραφών του προϊόντος.

Αυτός ο Οδηγός βοήθειας έχει μεταφραστεί με τη χρήση μηχανικής μετάφρασης.

---

### **Σχετικό θέμα**

- [Οθόνη βιβλιοθήκης](#)
- [Οθόνη αναπαραγωγής](#)
- [Οθόνη ουράς αναπαραγωγής](#)
- [Οθόνη λίστας σελιδοδεικτών](#)

4-740-667-61(1) Copyright 2018 Sony Corporation

## Διαγραφή κομματιών από τη συσκευή αναπαραγωγής

Μπορείτε να διαγράψετε κομμάτια από τη συσκευή αναπαραγωγής.

- 1 Στην οθόνη βιβλιοθήκης, μπορείτε να εμφανίσετε ένα από τα παρακάτω στοιχεία.**
  - Για να διαγράψετε κομμάτια, πατήστε στην επιθυμητή κατηγορία (άλμπουμ, καλλιτέχνες, κ.λπ.) και στην επιθυμητή υποκατηγορία μέχρι να εμφανιστεί μια λίστα κομματιών.
  - Για να διαγράψετε ένα φάκελο, πατήστε [Folder] και, στη συνέχεια, τον επιθυμητό φάκελο.
- 2 Πατήστε  για να εμφανιστεί το αναδυόμενο μενού και πατήστε [Delete].**

Ακολουθήστε τις οδηγίες που εμφανίζονται στην οθόνη.

### Υπόδειξη

- Μπορείτε επίσης να διαγράψετε τα κομμάτια σε έναν υπολογιστή χρησιμοποιώντας τις ακόλουθες εφαρμογές. Για λεπτομέρειες σχετικά με τη λειτουργία, ανατρέξτε στις ηλεκτρονικές πληροφορίες βοήθειας για κάθε εφαρμογή.
  - Windows: Music Center for PC, Εξερεύνηση των Windows
  - Mac: Finder

### Σημείωση

- Όταν διαγράψετε κομμάτια χρησιμοποιώντας την Εξερεύνηση των Windows ή Mac Finder, μην διαγράψετε και μην μετονομάζετε το φάκελο ρίζας (όπως το [MUSIC]). Σε αντίθετη περίπτωση, η συσκευή αναπαραγωγής δεν θα αναγνωρίσει το περιεχόμενο.

Τα περιεχόμενα του Οδηγού βοήθειας ενδέχεται να υπόκεινται σε αλλαγές χωρίς προειδοποίηση, λόγω ενημερώσεων των προδιαγραφών του προϊόντος.

Αυτός ο Οδηγός βοήθειας έχει μεταφραστεί με τη χρήση μηχανικής μετάφρασης.

### Σχετικό θέμα

- [Οθόνη βιβλιοθήκης](#)

Digital Music Player  
DMP-Z1

## Δείτε έναν οδηγό για να απολαύσετε ήχο υψηλής ποιότητας

Μπορείτε να δείτε πληροφορίες για να απολαύσετε περιεχόμενο σε υψηλή ποιότητα ήχου.

- 1 Στην οθόνη αναπαραγωγής, πατήστε τα στοιχεία μενού με την ακόλουθη σειρά.  
 – [Settings] – [Guide to High Quality Sound] ([Sound]).

Τα περιεχόμενα του Οδηγού βοήθειας ενδέχεται να υπόκεινται σε αλλαγές χωρίς προειδοποίηση, λόγω ενημερώσεων των προδιαγραφών του προϊόντος.

Αυτός ο Οδηγός βοήθειας έχει μεταφραστεί με τη χρήση μηχανικής μετάφρασης.

### Σχετικό θέμα

- [Οθόνη βιβλιοθήκης](#)
- [Οθόνες ρύθμισης ποιότητας ήχου](#)
- [Προσαρμογή των ρυθμίσεων ποιότητας ήχου](#)

Digital Music Player  
DMP-Z1

## Σύνδεση της συσκευής αναπαραγωγής σε μη συζευγμένη συσκευή Bluetooth για πρώτη φορά

Η λειτουργία BLUETOOTH® ενεργοποιεί την ασύρματη σύνδεση μεταξύ συσκευών. Οι συσκευές πρέπει να υποστηρίζουν την ασύρματη τεχνολογία Bluetooth. Η ασύρματη σύνδεση είναι δυνατή σε εμβέλεια έως 10 μέτρα σε ανοιχτό χώρο.

Μπορείτε να χρησιμοποιήσετε τη λειτουργία μετάδοσης Bluetooth για τις ακόλουθες λειτουργίες.

- Ακρόαση μουσικής ασύρματα.  
Συνδέστε μια συσκευή Bluetooth, όπως ηχεία ή ακουστικά. Μπορείτε να ακούσετε μουσική ασύρματα.

Όταν συνδέετε ασύρματα συσκευές Bluetooth για πρώτη φορά, οι συσκευές πρέπει να καταχωριστούν η μία στην άλλη. Η καταχώριση αυτή ονομάζεται «σύζευξη». Όταν η συσκευή αναπαραγωγής και η συσκευή συζευχθούν, μπορείτε εύκολα να συνδέσετε τις συσκευές στο μέλλον.

Οι παρακάτω οδηγίες αποτελούν μια βασική διαδικασία βήμα προς βήμα για τη σύνδεση της συσκευής αναπαραγωγής και μιας συσκευής Bluetooth.

- 1 Ενεργοποιήστε τη λειτουργία Bluetooth στη συσκευή Bluetooth, αν είναι απαραίτητο.**
- 2 Στην οθόνη βιβλιοθήκης της συσκευής αναπαραγωγής, πατήστε τα στοιχεία του μενού με την ακόλουθη σειρά.**

 – [Settings] – [Connect to/Add Audio Device] ([Bluetooth]).

Θα εμφανιστεί η οθόνη σύνδεσης Bluetooth.

- 3 Πατήστε τον διακόπτη Bluetooth (1) για να ενεργοποιήσετε τη λειτουργία Bluetooth και πατήστε [Add Device (Pairing)] (2).**

Το  θα εμφανιστεί στην ενότητα πληροφορίες. Θα εμφανιστεί μια λίστα των συσκευών με δυνατότητα σύνδεσης στην οθόνη (3).

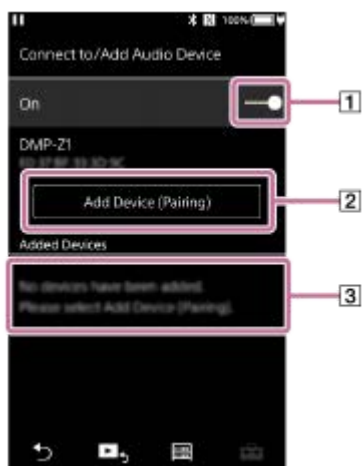

- 4 Πατήστε στη συσκευή Bluetooth.**

Εάν σας ζητηθεί να εισαγάγετε κλειδί πρόσβασης κατά τη σύζευξη, ελέγξτε και εισάγετε το κλειδί πρόσβασης για τη συσκευή Bluetooth. Για λεπτομέρειες σχετικά με το κλειδί πρόσβασης για τη συσκευή Bluetooth, ανατρέξτε στο εγχειρίδιο της συσκευής.

Όταν γίνει η σύνδεση, θα εμφανιστεί η επιλογή [Connected] στο 3.



## 5 Από την οθόνη βιβλιοθήκης, επιλέξτε αναπαραγωγή ενός κομματιού.

Ο ήχος θα εξέρχεται από τη συνδεδεμένη συσκευή Bluetooth.

### Για να αποσυνδεθείτε από μια συζευγμένη συσκευή Bluetooth

1. Ενώ η συσκευή Bluetooth είναι συνδεδεμένη, πατήστε στα στοιχεία μενού με την ακόλουθη σειρά.  
 – [Settings] – [Connect to/Add Audio Device] ([Bluetooth]).
2. Πατήστε το όνομα της συσκευής Bluetooth από [Added Devices].

#### Υπόδειξη

- Μπορείτε να πραγματοποιήσετε σύζευξη της συσκευής αναπαραγωγής με μόνο μία συσκευή Bluetooth κάθε φορά. Για να πραγματοποιήσετε σύζευξη πολλαπλών συσκευών Bluetooth, επαναλάβετε τη διαδικασία που αναφέρεται σε αυτό το θέμα για κάθε συσκευή.
- Μπορείτε να διαγράψετε την καταχωρισμένη συσκευή Bluetooth. Στη λίστα συσκευών με δυνατότητα σύνδεσης στο [Added Devices], πατήστε  δίπλα στο όνομα μιας συσκευής Bluetooth. Στη συνέχεια, επιλέξτε [Delete Device].
- Το κλειδί πρόσβασης μπορεί να ονομάζεται επίσης «κωδικός πρόσβασης», «κωδικός PIN», «αριθμός PIN» ή «κωδικός πρόσβασης».
- Η συσκευή αναπαραγωγής παραμένει συνδεδεμένη με μια συσκευή Bluetooth μέχρι να απενεργοποιήσετε τη λειτουργία Bluetooth. Για να εξοικονομήσετε την ενέργεια της μπαταρίας, απενεργοποιήστε τη λειτουργία Bluetooth ή τερματίστε τη σύνδεση Bluetooth με τη συνδεδεμένη συσκευή.

#### Σημείωση

- Οι πληροφορίες σύζευξης διαγράφονται στις ακόλουθες περιπτώσεις. Πραγματοποιήστε ξανά σύζευξη των συσκευών.
  - Μία ή περισσότερες από τις συσκευές έχουν επανέλθει στις εργοστασιακές ρυθμίσεις.
  - Οι πληροφορίες σύζευξης έχουν διαγραφεί από τις συσκευές, όπως όταν οι συσκευές επισκευάζονται.
- Η διάρκεια ζωής της μπαταρίας μειώνεται σημαντικά όταν είναι ενεργοποιημένη η λειτουργία Bluetooth.
- Μπορείτε να πραγματοποιήσετε σύζευξη της συσκευής αναπαραγωγής με μέγιστο αριθμό συσκευών 7. Εάν ο αριθμός των συζευγμένων συσκευών υπερβαίνει το μέγιστο, η συσκευή αναπαραγωγής θα διαγράψει την παλαιότερη συνδεδεμένη συσκευή.
- Αν ο χρόνος σύζευξης λήξει πριν ολοκληρωθεί, εκτελέστε τη διαδικασία ξανά αρχίζοντας από την οθόνη σύνδεσης Bluetooth.
- Υπάρχουν ορισμένοι περιορισμοί στην έξοδο ήχου μέσω σύνδεσης Bluetooth.
  - Ακόμα και αν συνδέσετε ακουστικά σε μια υποδοχή ακουστικών, ο ήχος δεν θα εξέρχεται από τα ακουστικά. Ο ήχος θα εξέρχεται από τη συσκευή Bluetooth κατά προτίμηση.
- Δεν μπορείτε να ακούσετε ήχο αναπαραγωγής ασύρματα, ενώ η λειτουργία USB-DAC είναι ενεργή.
- Αν ο ήχος διακόπτεται ή παραλείπονται σημεία κατά τη διάρκεια μιας σύνδεσης Bluetooth, δοκιμάστε τα ακόλουθα.
  - Τοποθετήστε τη συσκευή αναπαραγωγής και τη συσκευή Bluetooth πιο κοντά μεταξύ τους.
  - Επιλέξτε [SBC - Connection Preferred], πατώντας τα ακόλουθα στοιχεία μενού.  
 – [Settings] – [Audio Device Connection Settings] ([Bluetooth]) – [Wireless Playback Quality].
- Η σύνδεση Bluetooth τερματίζεται αυτόματα στις ακόλουθες περιπτώσεις:
  - Η μπαταρία της συσκευής αναπαραγωγής έχει εξαντληθεί.
  - Η συσκευή αναπαραγωγής είναι απενεργοποιημένη.
- Όταν υπάρχει μια ενεργή σύνδεση Bluetooth, οι ρυθμίσεις ποιότητας ήχου δεν ισχύουν.

---

---



## Σχετικό θέμα

- Σύνδεση της συσκευής αναπαραγωγής σε μια συζευγμένη συσκευή Bluetooth
- Συνδέσεις με ένα άγγιγμα με συσκευή Bluetooth (NFC)
- Διαμόρφωση της λειτουργίας Bluetooth (λειτουργία εκπομπής μέσω Bluetooth)
- Σημειώσεις σχετικά με τη λειτουργία Bluetooth

4-740-667-61(1) Copyright 2018 Sony Corporation

## Σύνδεση της συσκευής αναπαραγωγής σε μια συζευγμένη συσκευή Bluetooth

Εάν η συσκευή αναπαραγωγής και η συσκευή Bluetooth έχουν συζευχθεί ξανά στο παρελθόν, τότε η συσκευή έχει καταχωριστεί στη συσκευή αναπαραγωγής. Μπορείτε να συνδέσετε τη συσκευή αναπαραγωγής και τη συσκευή Bluetooth εύκολα.

- 1 **Ενεργοποιήστε τη λειτουργία Bluetooth στη συσκευή Bluetooth, αν είναι απαραίτητο.**
- 2 **Στην οθόνη βιβλιοθήκης της συσκευής αναπαραγωγής, πατήστε τα στοιχεία του μενού με την ακόλουθη σειρά.**  
 – [Settings] – [Connect to/Add Audio Device] ([Bluetooth]).  
 Θα εμφανιστεί η οθόνη σύνδεσης Bluetooth.
- 3 **Πατήστε στον διακόπτη Bluetooth για να ενεργοποιήσετε τη λειτουργία Bluetooth.**  
 Το  θα εμφανιστεί στην ενότητα πληροφοριών.
- 4 **Πατήστε τη συσκευή Bluetooth στη λίστα [Added Devices].**  
 Όταν γίνει η σύνδεση, θα εμφανιστεί η επιλογή [Connected].
- 5 **Από την οθόνη βιβλιοθήκης, επιλέξτε αναπαραγωγή ενός κομματιού.**

### Για ενεργοποίηση ή απενεργοποίηση της λειτουργίας Bluetooth

1. Πατήστε στα στοιχεία μενού με την ακόλουθη σειρά.  
 – [Settings] – [Connect to/Add Audio Device] ([Bluetooth]).
2. Πατήστε τον διακόπτη Bluetooth για να ενεργοποιήσετε ή να απενεργοποιήσετε τη λειτουργία Bluetooth.

### Για να επιβεβαιώσετε τις πληροφορίες για μια συσκευή Bluetooth

Πατήστε το  δίπλα στο όνομα της συσκευής Bluetooth στη λίστα και έπειτα πατήστε το [Device Information].

### Για να διαγράψετε μια καταχωρημένη συσκευή Bluetooth

Πατήστε το  δίπλα στο όνομα της συσκευής Bluetooth στη λίστα και έπειτα πατήστε το [Delete Device]. Ακολουθήστε τις οδηγίες που εμφανίζονται στην οθόνη. Οι πληροφορίες σύζευξης θα διαγραφούν.

#### Υπόδειξη

- Θα είναι διαθέσιμη μια συντόμευση για τη λειτουργία Bluetooth. Μπορείτε να πατήσετε  στην οθόνη [Settings]. Η συσκευή αναπαραγωγής θα συνδεθεί αυτόματα στη συσκευή Bluetooth που συνδέθηκε την τελευταία φορά.
- Εάν εμφανίζονται πολλά ονόματα για μια συσκευή Bluetooth, ελέγξτε τη διεύθυνση BD της συσκευής Bluetooth. Για λεπτομέρειες σχετικά με τη διεύθυνση BD, ανατρέξτε στο εγχειρίδιο της συσκευής Bluetooth.
- Εάν η συσκευή Bluetooth υποστηρίζει τη λειτουργία NFC, η συσκευή αναπαραγωγής και η συσκευή Bluetooth μπορούν να πραγματοποιήσουν σύζευξη και σύνδεση απλώς φέρνοντάς τες σε επαφή μεταξύ τους.
- Η συσκευή αναπαραγωγής παραμένει συνδεδεμένη σε μια συσκευή Bluetooth μέχρι να απενεργοποιήσετε τη λειτουργία Bluetooth. Για να εξοικονομήσετε την ενέργεια της μπαταρίας, απενεργοποιήστε τη λειτουργία Bluetooth ή τερματίστε τη σύνδεση Bluetooth με τη συνδεδεμένη συσκευή.

## Σημείωση

- Η διάρκεια ζωής της μπαταρίας μειώνεται σημαντικά όταν είναι ενεργοποιημένη η λειτουργία Bluetooth.
- Υπάρχουν ορισμένοι περιορισμοί στην έξοδο ήχου μέσω σύνδεσης Bluetooth.
  - Ακόμα και αν συνδέσετε ακουστικά σε μια υποδοχή ακουστικών, ο ήχος δεν θα εξέρχεται από τα ακουστικά. Ο ήχος θα εξέρχεται από τη συσκευή Bluetooth κατά προτίμηση.
- Δεν μπορείτε να ακούσετε ήχο αναπαραγωγής ασύρματα, ενώ η λειτουργία USB-DAC είναι ενεργή.
- Αν ο ήχος διακόπτεται ή παραλείπονται σημεία κατά τη διάρκεια μιας σύνδεσης Bluetooth, δοκιμάστε τα ακόλουθα.
  - Τοποθετήστε τη συσκευή αναπαραγωγής και τη συσκευή Bluetooth πιο κοντά μεταξύ τους.
  - Επιλέξτε [SBC - Connection Preferred], πατώντας τα ακόλουθα στοιχεία μενού.  
 – [Settings] – [Audio Device Connection Settings] ([Bluetooth]) – [Wireless Playback Quality].
- Η σύνδεση Bluetooth τερματίζεται αυτόματα στις ακόλουθες περιπτώσεις:
  - Η μπαταρία της συσκευής αναπαραγωγής έχει εξαντληθεί.
  - Η συσκευή αναπαραγωγής είναι απενεργοποιημένη.
- Όταν υπάρχει μια ενεργή σύνδεση Bluetooth, οι ρυθμίσεις ποιότητας ήχου δεν ισχύουν.

---

Τα περιεχόμενα του Οδηγού βοήθειας ενδέχεται να υπόκεινται σε αλλαγές χωρίς προειδοποίηση, λόγω ενημερώσεων των προδιαγραφών του προϊόντος.

Αυτός ο Οδηγός βοήθειας έχει μεταφραστεί με τη χρήση μηχανικής μετάφρασης.

---

## Σχετικό θέμα

- [Σύνδεση της συσκευής αναπαραγωγής σε μη συζευγμένη συσκευή Bluetooth για πρώτη φορά](#)
- [Συνδέσεις με ένα άγγιγμα με συσκευή Bluetooth \(NFC\)](#)
- [Διαμόρφωση της λειτουργίας Bluetooth \(λειτουργία εκπομπής μέσω Bluetooth\)](#)
- [Σημειώσεις σχετικά με τη λειτουργία Bluetooth](#)

Digital Music Player  
DMP-Z1

## Συνδέσεις με ένα άγγιγμα με συσκευή Bluetooth (NFC)

Εάν μια συσκευή Bluetooth υποστηρίζει τη λειτουργία NFC, μπορείτε να συνδέσετε εύκολα τη συσκευή αναπαραγωγής και τη συσκευή. Μπορείτε απλώς να ακουμπήσετε τη συσκευή στη συσκευή αναπαραγωγής για να συζευχθούν μεταξύ τους και να δημιουργήσουν μια σύνδεση Bluetooth.

Το NFC προορίζεται για ασύρματη επικοινωνία μικρής εμβέλειας.

- 1 Εάν η συσκευή Bluetooth διαθέτει διακόπτη NFC, ρυθμίστε το διακόπτη NFC έτσι ώστε να είναι ενεργός.
- 2 Ενεργοποιήστε την οθόνη της συσκευής αναπαραγωγής.
- 3 Ακουμπήστε το σημάδι στη συσκευή αναπαραγωγής (1) και στη συσκευή Bluetooth (2) μαζί.  
Κρατήστε τες μαζί έως ότου εμφανιστούν οδηγίες στην οθόνη της συσκευής αναπαραγωγής.

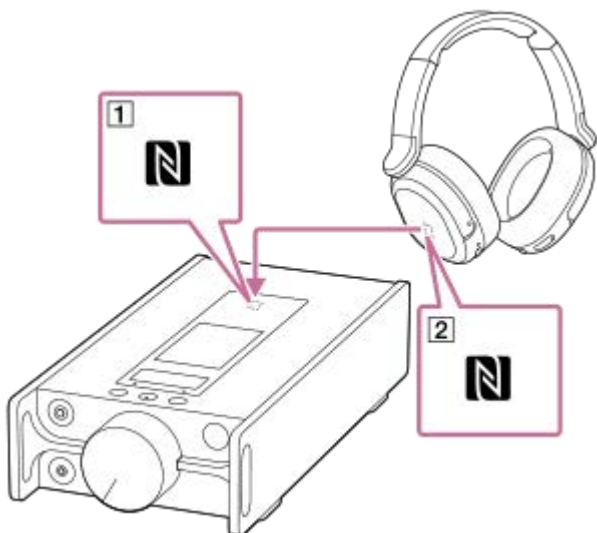

- 4 Ακολουθήστε τις οδηγίες στην οθόνη της συσκευής αναπαραγωγής για να ολοκληρώσετε τη σύνδεση.
- 5 Όταν γίνει η σύνδεση, παίξτε ένα κομμάτι στη συσκευή αναπαραγωγής.

### Για να αποσυνδέσετε τη συσκευή αναπαραγωγής και τη συσκευή Bluetooth χρησιμοποιώντας τη λειτουργία NFC

Ενεργοποιήστε την οθόνη της συσκευής αναπαραγωγής. Στη συνέχεια, αγγίξτε τη συσκευή αναπαραγωγής και τη συσκευή Bluetooth ( 1 και 2) μαζί και πάλι για αποσύνδεση.

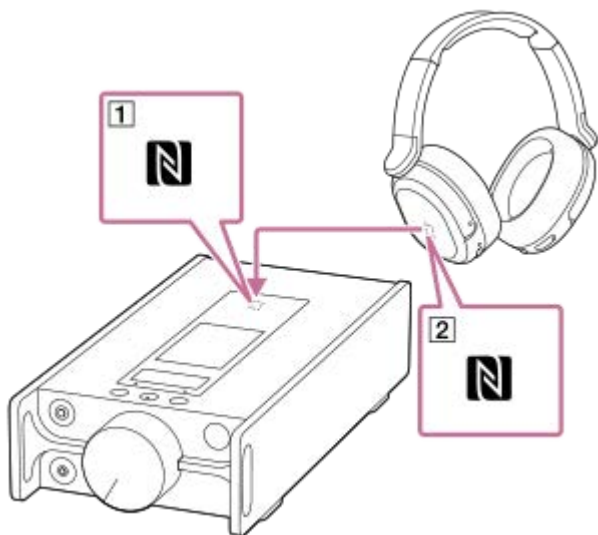



## Για να απενεργοποιήσετε τη λειτουργία NFC

Η λειτουργία NFC είναι ενεργοποιημένη ως προεπιλογή. Εάν θέλετε να απενεργοποιήσετε τη λειτουργία NFC, αγγίξτε τα στοιχεία μενού με την ακόλουθη σειρά για να καταργήσετε το σημάδι ελέγχου.

 – [Settings] – [NFC] ([Bluetooth]).

### Υπόδειξη

- Αν η σύνδεση είναι ανεπαρκής, λάβετε τα ακόλουθα μέτρα.
  - Μετακινήστε τη συσκευή Bluetooth πάνω από το σημάδι στη συσκευή αναπαραγωγής ().
  - Εάν η συσκευή αναπαραγωγής βρίσκεται μέσα σε θήκη, βγάλτε την από τη θήκη.
  - Βεβαιωθείτε ότι η λειτουργία NFC είναι ενεργοποιημένη. Πατήστε  και, στη συνέχεια, [Settings]. Βεβαιωθείτε ότι υπάρχει ένα σημάδι επιλογής στο πλαίσιο ελέγχου για το [NFC] ([Bluetooth]).

### Σημείωση

- Ενεργοποιήστε την οθόνη της συσκευής αναπαραγωγής πριν πραγματοποιήσετε τη σύνδεση. Αν η οθόνη είναι σβηστή, δεν μπορείτε να συνδέσετε τη συσκευή Bluetooth φέρνοντας σε επαφή τη συσκευή Bluetooth με τη συσκευή αναπαραγωγής (NFC).
- Η διάρκεια ζωής της μπαταρίας μειώνεται σημαντικά όταν είναι ενεργοποιημένη η λειτουργία Bluetooth.
- Δεν μπορείτε να συνδέσετε τη συσκευή αναπαραγωγής σε μια συσκευή Bluetooth χρησιμοποιώντας το NFC, ενώ οι παρακάτω λειτουργίες είναι ενεργές.
  - Λειτουργία USB-DAC
  - Απενεργοποιήστε τη λειτουργία Δέκτη Bluetooth για να συνδεθείτε στη λειτουργία εκπομπής μέσω Bluetooth.

Τα περιεχόμενα του Οδηγού βοήθειας ενδέχεται να υπόκεινται σε αλλαγές χωρίς προειδοποίηση, λόγω ενημερώσεων των προδιαγραφών του προϊόντος.

Αυτός ο Οδηγός βοήθειας έχει μεταφραστεί με τη χρήση μηχανικής μετάφρασης.

### Σχετικό θέμα

- [Ενεργοποίηση και απενεργοποίηση της ισχύος.](#)
- [Διαμόρφωση της λειτουργίας Bluetooth \(λειτουργία εκπομπής μέσω Bluetooth\)](#)
- [Σημειώσεις σχετικά με τη λειτουργία Bluetooth](#)



## Διαμόρφωση της λειτουργίας Bluetooth (λειτουργία εκπομπής μέσω Bluetooth)

Αυτό το θέμα περιλαμβάνει οδηγίες για τις ακόλουθες λειτουργίες.

- Επιλογή της ποιότητας αναπαραγωγής για τη ροή Bluetooth.
- Επιλογή της ρύθμισης έντασης ήχου για τη ροή Bluetooth.
- Έλεγχος πληροφοριών Bluetooth.

### Επιλογή ποιότητας αναπαραγωγής για τη ροή Bluetooth

Μπορείτε να επιλέξετε τον συνδυασμό κωδικοποιητών και προτιμήσεων για τη ροή Bluetooth.

1. Στην οθόνη αναπαραγωγής, πατήστε τα στοιχεία μενού με την ακόλουθη σειρά.  
 – [Settings] – [Audio Device Connection Settings] ([Bluetooth]) – [Wireless Playback Quality].
2. Πατήστε το επιθυμητό στοιχείο.

#### Σημείωση

- Η ρύθμιση για [Wireless Playback Quality] θα εφαρμοστεί από την επόμενη φορά που η συσκευή αναπαραγωγής θα δημιουργήσει σύνδεση Bluetooth.
- Η ρύθμιση [Wireless Playback Quality] μπορεί να μην είναι αποτελεσματική ανάλογα με τις ρυθμίσεις της συσκευής Bluetooth.

### Επιλογή ρύθμισης έντασης ήχου για τη ροή Bluetooth

Ανάλογα με τη συσκευή Bluetooth, η ένταση του ήχου ενδέχεται να μην μπορεί να ρυθμιστεί χρησιμοποιώντας τη συσκευή αναπαραγωγής.

Σε αυτήν την περίπτωση, δοκιμάστε [Use Enhanced Mode].

1. Στην οθόνη αναπαραγωγής, πατήστε τα στοιχεία μενού με την ακόλουθη σειρά.  
 – [Settings] – [Audio Device Connection Settings] ([Bluetooth]) – [Use Enhanced Mode].

### Έλεγχος πληροφοριών Bluetooth

1. Στην οθόνη αναπαραγωγής, πατήστε τα στοιχεία μενού με την ακόλουθη σειρά.  
 – [Settings] – [Bluetooth Information] ([Bluetooth]).  
Θα εμφανιστούν πληροφορίες όπως η έκδοση και το προφίλ Bluetooth.

Τα περιεχόμενα του Οδηγού βοήθειας ενδέχεται να υπόκεινται σε αλλαγές χωρίς προειδοποίηση, λόγω ενημερώσεων των προδιαγραφών του προϊόντος.

Αυτός ο Οδηγός βοήθειας έχει μεταφραστεί με τη χρήση μηχανικής μετάφρασης.

#### Σχετικό θέμα

- [Σύνδεση της συσκευής αναπαραγωγής σε μη συζευγμένη συσκευή Bluetooth για πρώτη φορά](#)
- [Σύνδεση της συσκευής αναπαραγωγής σε μια συζευγμένη συσκευή Bluetooth](#)
- [Συνδέσεις με ένα άγγιγμα με συσκευή Bluetooth \(NFC\)](#)



- Σημειώσεις σχετικά με τη λειτουργία Bluetooth

4-740-667-61(1) Copyright 2018 Sony Corporation

Digital Music Player  
DMP-Z1

## Σύνδεση της συσκευής αναπαραγωγής σε μη συζευγμένο smartphone για πρώτη φορά

Μπορείτε να χρησιμοποιήσετε τη συσκευή αναπαραγωγής για να ακούσετε μουσική από ένα smartphone μέσω σύνδεσης Bluetooth (λειτουργία Δέκτη Bluetooth). Συνδέστε ακουστικά στη συσκευή αναπαραγωγής για να ακούσετε μουσική.

Όταν συνδέσετε ένα smartphone για πρώτη φορά, πρέπει να καταχωρίσετε τη συσκευή αναπαραγωγής στο smartphone και το αντίστροφο. Η καταχώριση αυτή ονομάζεται "σύζευξη". Όταν πραγματοποιηθεί η σύζευξη της συσκευής αναπαραγωγής με το smartphone, μπορείτε να συνδέετε εύκολα τις συσκευές στο μέλλον.

Οι παρακάτω οδηγίες αποτελούν μια βασική διαδικασία βήμα προς βήμα για τη σύνδεση της συσκευής αναπαραγωγής με ένα smartphone.

Πριν ξεκινήσετε, τερματίστε τη σύνδεση Bluetooth στο smartphone, αν η συσκευή αναπαραγωγής είναι ήδη συνδεδεμένη με άλλο smartphone.

**1 Ρυθμίστε το smartphone στη λειτουργία σύζευξης.**

**2 Στην οθόνη βιβλιοθήκης της συσκευής αναπαραγωγής, πατήστε .**

**3 Επιβεβαιώστε το μήνυμα και πατήστε [OK].**

Η συσκευή αναπαραγωγής θα μεταβεί στη λειτουργία Δέκτη Bluetooth.

**4 Πατήστε [Add Device (Pairing)].**

Η συσκευή αναπαραγωγής είναι έτοιμη για σύζευξη.

**5 Επιλέξτε το όνομα της συσκευής αναπαραγωγής στην οθόνη του smartphone.**

Μόλις η συσκευή αναπαραγωγής συνδεθεί στο smartphone, θα εμφανιστούν ο κωδικοποιητής (**1**) και το όνομα του smartphone (**2**).

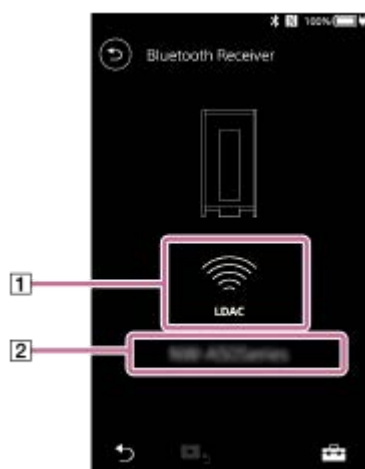

**6 Παίξτε ένα κομμάτι στο smartphone.**

**Για να απενεργοποιήσετε τη λειτουργία Δέκτη Bluetooth**

Πατήστε  επάνω αριστερά στην οθόνη Δέκτη Bluetooth. Μετά πατήστε [OK], όταν εμφανιστεί ένα μήνυμα. Η συσκευή αναπαραγωγής θα επιστρέψει στη λειτουργία αναπαραγωγής μουσικής.

## Για να διαγράψετε την καταχώρηση ενός smartphone

Εκτελέστε τις παρακάτω ενέργειες στην οθόνη Δέκτη Bluetooth. Μπορείτε να διαγράψετε την καταχώρηση ενός smartphone από τη συσκευή αναπαραγωγής.

1. Πατήστε στα στοιχεία μενού με την ακόλουθη σειρά.

 – [Settings] – [Added Devices - Bluetooth Receiver] ([Bluetooth]).

2. Πατήστε  δίπλα στο όνομα του smartphone την καταχώρηση του οποίου θέλετε να διαγράψετε. Στη συνέχεια, επιλέξτε [Delete Device].

3. Ακολουθήστε τις οδηγίες που εμφανίζονται στην οθόνη.

### Υπόδειξη

- Μπορείτε να πραγματοποιείτε σύζευξη με ένα μόνο smartphone κάθε φορά. Αν θέλετε να πραγματοποιήσετε σύζευξη με πολλά smartphones, επαναλάβετε τη διαδικασία αυτού του θέματος.
- Μπορείτε να ελέγχετε την αναπαραγωγή μουσικής στο smartphone από τα κουμπιά χειρισμού αναπαραγωγής στη συσκευή αναπαραγωγής.
- Μπορείτε να ακούσετε την αναπαραγωγή από ένα smartphone με τις ρυθμίσεις ποιότητας ήχου της συσκευή αναπαραγωγής.
- Η συσκευή αναπαραγωγής παραμένει συνδεδεμένη με το smartphone μέχρι να απενεργοποιήσετε τη λειτουργία Δέκτη Bluetooth. Για να εξοικονομήσετε την ενέργεια της μπαταρίας, απενεργοποιήστε τη λειτουργία Δέκτη Bluetooth ή τερματίστε τη σύνδεση Bluetooth με το smartphone.
- Αν η ένταση ήχου είναι χαμηλή και ακούσετε θόρυβο ενώ χρησιμοποιείτε τη λειτουργία Δέκτη Bluetooth, δοκιμάστε τα ακόλουθα. Αυξήστε πρώτα την ένταση στο smartphone μέχρι τέρμα. Ρυθμίστε μετά την ένταση ήχου στη συσκευή αναπαραγωγής.

### Σημείωση

- Οι πληροφορίες σύζευξης διαγράφονται στις ακόλουθες περιπτώσεις. Πραγματοποιήστε ξανά σύζευξη των συσκευών.
  - Μία ή περισσότερες από τις συσκευές έχουν επανέλθει στις εργοστασιακές ρυθμίσεις.
  - Οι πληροφορίες σύζευξης έχουν διαγραφεί από τις συσκευές, όπως όταν οι συσκευές επισκευάζονται.
- Αν διαγραφούν από τη συσκευή αναπαραγωγής οι πληροφορίες σύζευξης για το smartphone, αλλά οι πληροφορίες σύζευξης για τη συσκευή αναπαραγωγής παραμείνουν στο smartphone, διαγράψτε τις πληροφορίες από το smartphone. Στη συνέχεια, καταχωρίστε ξανά τη συσκευή αναπαραγωγής στο smartphone και το αντίστροφο.
- Η διάρκεια ζωής της μπαταρίας μειώνεται σημαντικά όταν είναι ενεργοποιημένη η λειτουργία Δέκτη Bluetooth.
- Μπορείτε να πραγματοποιήσετε σύζευξη της συσκευής αναπαραγωγής με μέγιστο αριθμό 7 συσκευών. Εάν ο αριθμός των συζευγμένων συσκευών υπερβαίνει το μέγιστο, η συσκευή αναπαραγωγής θα διαγράψει την παλαιότερη συνδεδεμένη συσκευή.
- Αν ο χρόνος σύζευξης λήξει πριν ολοκληρωθεί, εκτελέστε τη διαδικασία ξανά αρχίζοντας από την οθόνη σύνδεσης Δέκτη Bluetooth.
- Δεν μπορείτε να χρησιμοποιήσετε τη λειτουργία Δέκτη Bluetooth όσο είναι ενεργοποιημένη κάποια από τις παρακάτω λειτουργίες. Απενεργοποιήστε τη λειτουργία και μεταβείτε στη λειτουργία Δέκτη Bluetooth.
  - Λειτουργία USB-DAC
- Αν ο ήχος διακόπτεται ή παραλείπονται σημεία κατά τη διάρκεια μιας σύνδεσης Bluetooth, δοκιμάστε τα ακόλουθα.
  - Φέρτε τη συσκευή αναπαραγωγής πιο κοντά στο smartphone.
  - Επιλέξτε [Connection Preferred], πατώντας τα ακόλουθα στοιχεία μενού.  
 – [Settings] – [Receiver Playback Quality] ([Bluetooth]) – [Connection Preferred].  
Μετά, τερματίστε τη σύνδεση Bluetooth και συνδεθείτε ξανά στο smartphone για να εφαρμοστεί η νέα ρύθμιση.
- Η σύνδεση Bluetooth τερματίζεται αυτόματα στις ακόλουθες περιπτώσεις:
  - Η μπαταρία της συσκευής αναπαραγωγής έχει εξαντληθεί.
  - Η συσκευή αναπαραγωγής είναι απενεργοποιημένη.

- Αν λάβετε μια εισερχόμενη κλήση στο smartphone ενώ η λειτουργία Δέκτη Bluetooth είναι ενεργοποιημένη, η φωνή του καλούντος θα ακουστεί από το smartphone. Μπορεί να ακούσετε τον ήχο κλήσης, ανάλογα με τις προδιαγραφές του smartphone.

---

Τα περιεχόμενα του Οδηγού βοήθειας ενδέχεται να υπόκεινται σε αλλαγές χωρίς προειδοποίηση, λόγω ενημερώσεων των προδιαγραφών του προϊόντος.

Αυτός ο Οδηγός βοήθειας έχει μεταφραστεί με τη χρήση μηχανικής μετάφρασης.

---

### **Σχετικό θέμα**

- [Σύνδεση της συσκευής αναπαραγωγής με συζευγμένο smartphone](#)
- [Συνδέσεις με ένα άγγιγμα με smartphone \(NFC\)](#)
- [Διαμόρφωση της λειτουργίας Bluetooth \(λειτουργία λήψης μέσω Bluetooth\)](#)
- [Σημειώσεις σχετικά με τη λειτουργία Bluetooth](#)

Digital Music Player  
DMP-Z1

## Σύνδεση της συσκευής αναπαραγωγής με συζευγμένο smartphone

Αν η συσκευή αναπαραγωγής και ένα smartphone έχουν συζευχθεί ξανά στο παρελθόν, το smartphone είναι καταχωρημένο στη συσκευή αναπαραγωγής. Μπορείτε να συνδέσετε εύκολα τη συσκευή αναπαραγωγής με το smartphone.



- 1 Στην οθόνη βιβλιοθήκης της συσκευής αναπαραγωγής, πατήστε .**
- 2 Επιβεβαιώστε το μήνυμα και πατήστε [OK].**  
Η συσκευή αναπαραγωγής θα μεταβεί στη λειτουργία Δέκτη Bluetooth.
- 3 Επιλέξτε στην οθόνη του smartphone το όνομα της συσκευής αναπαραγωγής από τη λίστα συζευγμένων συσκευών.**  
Η συσκευή αναπαραγωγής μπορεί να συνδεθεί στο smartphone αυτόματα, ανάλογα με το smartphone.
- 4 Παίξτε ένα κομμάτι στο smartphone.**

### Για να απενεργοποιήσετε τη λειτουργία Δέκτη Bluetooth

Πατήστε  επάνω αριστερά στην οθόνη Δέκτη Bluetooth. Μετά πατήστε [OK], όταν εμφανιστεί ένα μήνυμα. Η συσκευή αναπαραγωγής θα επιστρέψει στη λειτουργία αναπαραγωγής μουσικής.



### Για να ελέγξετε τις πληροφορίες για ένα smartphone

Εκτελέστε τις παρακάτω ενέργειες στην οθόνη Δέκτη Bluetooth.

1. Πατήστε στα στοιχεία μενού με την ακόλουθη σειρά.  
 – [Settings] – [Added Devices - Bluetooth Receiver] ([Bluetooth]).
2. Πατήστε  δίπλα στο όνομα του smartphone τις πληροφορίες του οποίου θέλετε να ελέγξετε. Στη συνέχεια, επιλέξτε [Device Information].

### Για να διαγράψετε την καταχώρηση ενός smartphone

Εκτελέστε τις παρακάτω ενέργειες στην οθόνη Δέκτη Bluetooth. Μπορείτε να διαγράψετε την καταχώρηση ενός smartphone από τη συσκευή αναπαραγωγής.

1. Πατήστε στα στοιχεία μενού με την ακόλουθη σειρά.  
 – [Settings] – [Added Devices - Bluetooth Receiver] ([Bluetooth]).
2. Πατήστε  δίπλα στο όνομα του smartphone την καταχώρηση του οποίου θέλετε να διαγράψετε. Στη συνέχεια, επιλέξτε [Delete Device].
3. Ακολουθήστε τις οδηγίες που εμφανίζονται στην οθόνη.

#### Υπόδειξη

- Μπορείτε να ακούσετε την αναπαραγωγή από ένα smartphone με τις ρυθμίσεις ποιότητας ήχου της συσκευής αναπαραγωγής.
- Αν το ίδιο smartphone εμφανιστεί πολλές φορές, ελέγξτε τη διεύθυνση BD του smartphone στις [Device Information]. Για λεπτομέρειες σχετικά με τη διεύθυνση BD, ανατρέξτε στο εγχειρίδιο του smartphone.

- Αν το smartphone υποστηρίζει τη λειτουργία NFC, η συσκευή αναπαραγωγής και το smartphone μπορούν να συζευχθούν και να συνδεθούν αν έρθουν σε επαφή το ένα με το άλλο.
- Η συσκευή αναπαραγωγής παραμένει συνδεδεμένη με το smartphone μέχρι να απενεργοποιήσετε τη λειτουργία Δέκτη Bluetooth. Για να εξοικονομήσετε την ενέργεια της μπαταρίας, απενεργοποιήστε τη λειτουργία Δέκτη Bluetooth ή τερματίστε τη σύνδεση Bluetooth με το smartphone.
- Αν η ένταση ήχου είναι χαμηλή και ακούσετε θόρυβο ενώ χρησιμοποιείτε τη λειτουργία Δέκτη Bluetooth, δοκιμάστε τα ακόλουθα. Αυξήστε πρώτα την ένταση στο smartphone μέχρι τέρμα. Ρυθμίστε μετά την ένταση ήχου στη συσκευή αναπαραγωγής.

## Σημείωση

- Η διάρκεια ζωής της μπαταρίας μειώνεται σημαντικά όταν είναι ενεργοποιημένη η λειτουργία Δέκτη Bluetooth.
- Δεν μπορείτε να χρησιμοποιήσετε τη λειτουργία Δέκτη Bluetooth όσο είναι ενεργοποιημένη κάποια από τις παρακάτω λειτουργίες. Απενεργοποιήστε τη λειτουργία και μεταβείτε στη λειτουργία Δέκτη Bluetooth.
  - Λειτουργία USB-DAC
- Αν ο ήχος διακόπτεται ή παραλείπονται σημεία κατά τη διάρκεια μιας σύνδεσης Bluetooth, δοκιμάστε τα ακόλουθα.
  - Φέρτε τη συσκευή αναπαραγωγής πιο κοντά στο smartphone.
  - Επιλέξτε [Connection Preferred], πατώντας τα ακόλουθα στοιχεία μενού.  
 – [Settings] – [Receiver Playback Quality] ([Bluetooth]) – [Connection Preferred].  
Μετά, τερματίστε τη σύνδεση Bluetooth και συνδεθείτε ξανά στο smartphone για να εφαρμοστεί η νέα ρύθμιση.
- Η σύνδεση Bluetooth τερματίζεται αυτόματα στις ακόλουθες περιπτώσεις:
  - Η μπαταρία της συσκευής αναπαραγωγής έχει εξαντληθεί.
  - Η συσκευή αναπαραγωγής είναι απενεργοποιημένη.
- Αν λάβετε μια εισερχόμενη κλήση στο smartphone ενώ η λειτουργία Δέκτη Bluetooth είναι ενεργοποιημένη, η φωνή του καλούντος θα ακουστεί από το smartphone. Μπορεί να ακούσετε τον ήχο κλήσης, ανάλογα με τις προδιαγραφές του smartphone.

---

Τα περιεχόμενα του Οδηγού βοήθειας ενδέχεται να υπόκεινται σε αλλαγές χωρίς προειδοποίηση, λόγω ενημερώσεων των προδιαγραφών του προϊόντος.

Αυτός ο Οδηγός βοήθειας έχει μεταφραστεί με τη χρήση μηχανικής μετάφρασης.

---

## Σχετικό θέμα

- [Σύνδεση της συσκευής αναπαραγωγής σε μη συζευγμένο smartphone για πρώτη φορά](#)
- [Συνδέσεις με ένα άγγιγμα με smartphone \(NFC\)](#)
- [Διαμόρφωση της λειτουργίας Bluetooth \(λειτουργία λήψης μέσω Bluetooth\)](#)
- [Σημειώσεις σχετικά με τη λειτουργία Bluetooth](#)

## Συνδέσεις με ένα άγγιγμα με smartphone (NFC)

Αν ένα smartphone υποστηρίζει τη λειτουργία NFC, μπορείτε να συνδέσετε εύκολα τη συσκευή αναπαραγωγής με το smartphone. Μπορείτε να πραγματοποιήσετε σύζευξη των συσκευών και να δημιουργήσετε μια σύνδεση Bluetooth φέρνοντας απλώς σε επαφή το smartphone με τη συσκευή αναπαραγωγής. Το NFC προορίζεται για ασύρματη επικοινωνία μικρής εμβέλειας.

- 1 **Ενεργοποιήστε τη λειτουργία NFC στο smartphone.**
- 2 **Στην οθόνη βιβλιοθήκης της συσκευής αναπαραγωγής, πατήστε .**
- 3 **Επιβεβαιώστε το μήνυμα και πατήστε [OK].**  
Η συσκευή αναπαραγωγής θα μεταβεί στη λειτουργία Δέκτη Bluetooth.
- 4 **Φέрте σε επαφή το σημάδι της συσκευής αναπαραγωγής (1) με αυτό του smartphone (2).**  
Κρατήστε μαζί τις συσκευές μέχρι να εμφανιστούν οδηγίες στην οθόνη του smartphone.

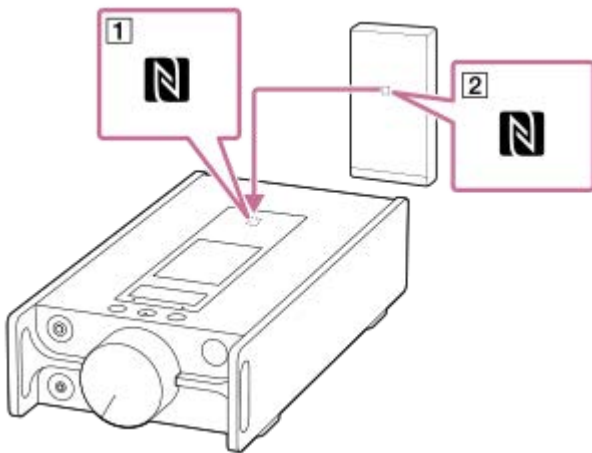

- 5 **Ακολουθήστε τις οδηγίες στην οθόνη του smartphone για να ολοκληρώσετε τη σύνδεση.**
- 6 **Όταν δημιουργηθεί η σύνδεση, παίξτε ένα κομμάτι στο smartphone.**

### Για να αποσυνδέσετε τη συσκευή αναπαραγωγής και το smartphone χρησιμοποιώντας τη λειτουργία NFC

Ενεργοποιήστε την οθόνη της συσκευής αναπαραγωγής. Στη συνέχεια, φέрте ξανά σε επαφή τη συσκευή αναπαραγωγής με το smartphone (1 και 2) για να αποσυνδεθούν.

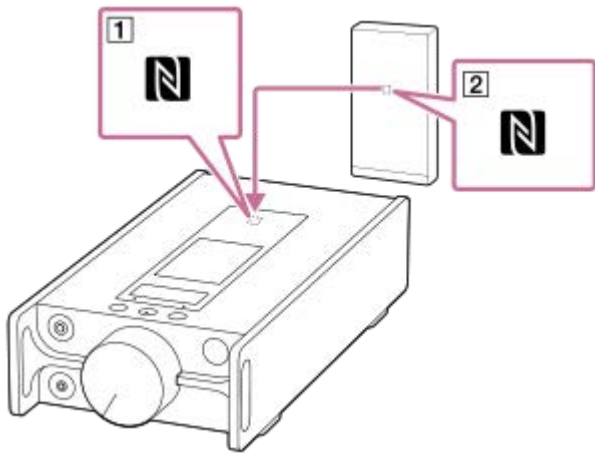



## Για να απενεργοποιήσετε τη λειτουργία NFC

Η λειτουργία NFC είναι ενεργοποιημένη ως προεπιλογή. Εάν θέλετε να απενεργοποιήσετε τη λειτουργία NFC, αγγίξτε τα στοιχεία μενού με την ακόλουθη σειρά για να καταργήσετε το σημάδι ελέγχου.

 – [Settings] – [NFC] ([Bluetooth]).

### Υπόδειξη

- Αν η σύνδεση είναι ανεπαρκής, λάβετε τα ακόλουθα μέτρα.
  - Μετακινήστε το smartphone πάνω στο σημάδι στη συσκευή αναπαραγωγής ().
  - Αν η συσκευή αναπαραγωγής ή το smartphone βρίσκεται μέσα σε θήκη, βγάλτε το από τη θήκη.
  - Βεβαιωθείτε ότι η λειτουργία NFC είναι ενεργοποιημένη. Βεβαιωθείτε ότι το σημάδι N εμφανίζεται στην περιοχή πληροφοριών. Διαφορετικά, πραγματοποιήστε έξοδο από τη λειτουργία Δέκτη Bluetooth και πατήστε τα στοιχεία μενού με την παρακάτω σειρά για να ενεργοποιήσετε τη λειτουργία NFC.  
 – [Settings] – [NFC] (Bluetooth).

### Σημείωση

- Ενεργοποιήστε την οθόνη της συσκευής αναπαραγωγής πριν πραγματοποιήσετε τη σύνδεση. Αν η οθόνη είναι σβηστή, δεν μπορείτε να συνδέσετε το smartphone φέρνοντας σε επαφή το smartphone με τη συσκευή αναπαραγωγής (NFC).
- Η διάρκεια ζωής της μπαταρίας μειώνεται σημαντικά όταν είναι ενεργοποιημένη η λειτουργία Δέκτη Bluetooth.
- Δεν μπορείτε να χρησιμοποιήσετε τη λειτουργία Δέκτη Bluetooth όσο είναι ενεργοποιημένη κάποια από τις παρακάτω λειτουργίες.
  - Λειτουργία USB-DAC

---

Τα περιεχόμενα του Οδηγού βοήθειας ενδέχεται να υπόκεινται σε αλλαγές χωρίς προειδοποίηση, λόγω ενημερώσεων των προδιαγραφών του προϊόντος.

Αυτός ο Οδηγός βοήθειας έχει μεταφραστεί με τη χρήση μηχανικής μετάφρασης.

---

## Σχετικό θέμα

- [Ενεργοποίηση και απενεργοποίηση της ισχύος.](#)
- [Σύνδεση της συσκευής αναπαραγωγής σε μη συζευγμένο smartphone για πρώτη φορά](#)
- [Σύνδεση της συσκευής αναπαραγωγής με συζευγμένο smartphone](#)
- [Διαμόρφωση της λειτουργίας Bluetooth \(λειτουργία λήψης μέσω Bluetooth\)](#)
- [Σημειώσεις σχετικά με τη λειτουργία Bluetooth](#)





## Διαμόρφωση της λειτουργίας Bluetooth (λειτουργία λήψης μέσω Bluetooth)

### Επιλογή ποιότητας αναπαραγωγής για τη ροή Bluetooth

Μπορείτε να επιλέξετε την ποιότητα αναπαραγωγής όσο η λειτουργία Δέκτη Bluetooth είναι ενεργοποιημένη.

1. Στην οθόνη Δέκτη Bluetooth, πατήστε στα στοιχεία μενού με την ακόλουθη σειρά.

 – [Settings] – [Receiver Playback Quality] ([Bluetooth]).

2. Επιλέξτε [Sound Quality Preferred] ή [Connection Preferred].

#### Σημείωση

- Η ρύθμιση για [Receiver Playback Quality] θα εφαρμοστεί από την επόμενη φορά που η συσκευή αναπαραγωγής δημιουργήσει σύνδεση Bluetooth.
- Η ρύθμιση [Receiver Playback Quality] μπορεί να μην τεθεί σε ισχύ ανάλογα με το smartphone.

### Έλεγχος πληροφοριών Bluetooth

1. Στην οθόνη Δέκτη Bluetooth, πατήστε στα στοιχεία μενού με την ακόλουθη σειρά.

 – [Settings] – [Bluetooth Information] ([Bluetooth]).

Θα εμφανιστούν πληροφορίες όπως η έκδοση και το προφίλ Bluetooth.

Τα περιεχόμενα του Οδηγού βοήθειας ενδέχεται να υπόκεινται σε αλλαγές χωρίς προειδοποίηση, λόγω ενημερώσεων των προδιαγραφών του προϊόντος.

Αυτός ο Οδηγός βοήθειας έχει μεταφραστεί με τη χρήση μηχανικής μετάφρασης.

#### Σχετικό θέμα

- [Σύνδεση της συσκευής αναπαραγωγής σε μη συζευγμένο smartphone για πρώτη φορά](#)
- [Σύνδεση της συσκευής αναπαραγωγής με συζευγμένο smartphone](#)
- [Συνδέσεις με ένα άγγιγμα με smartphone \(NFC\)](#)
- [Σημειώσεις σχετικά με τη λειτουργία Bluetooth](#)

## Σημειώσεις σχετικά με τη λειτουργία Bluetooth

Σε αυτό το θέμα, οι [συσκευές Bluetooth] αναφέρονται σε όλες τις συσκευές συμβατές με Bluetooth.

Οι συσκευές που είναι συμβατές με Bluetooth, είναι συσκευές ήχου, smartphone κλπ. που υποστηρίζουν τη λειτουργία Bluetooth.

- Ανάλογα με τη συσκευή Bluetooth, ενδέχεται να ακούγεται θόρυβος από το περιβάλλον του δικτύου και τις συνθήκες περιβάλλοντος ή ο ήχος μπορεί να διακοπεί. Για να βελτιστοποιήσετε την επικοινωνία Bluetooth, ακολουθήστε τα εξής βήματα.
  - Τοποθετείτε τη συσκευή αναπαραγωγής και τη συσκευή Bluetooth σε όσο το δυνατόν μικρότερη απόσταση μεταξύ τους. Το πρότυπο Bluetooth υποστηρίζει αποστάσεις έως 10 μέτρα .
  - Στρέψτε την ενσωματωμένη κεραία Bluetooth προς τη συνδεδεμένη συσκευή Bluetooth.
  - Μην εμποδίζετε την κεραία με κάποιο μεταλλικό αντικείμενο όπως τσάντα ή θήκη.
  - Μην εμποδίζετε την κεραία με κάποιος μέρος του σώματος όπως χέρι.
  - Μην εμποδίζετε την κεραία τοποθετώντας τη συσκευή αναπαραγωγής μέσα σε σακίδιο ή σε τσάντα ώμου.
  - Μην εμποδίζετε την κεραία χρησιμοποιώντας τη συσκευή αναπαραγωγής σε πολυσύχναστο μέρος.
  - Αποφύγετε τις περιοχές όπου εκπέμπονται ηλεκτρομαγνητικά κύματα. Για παράδειγμα, κοντά σε φούρνο μικροκυμάτων, κινητά τηλέφωνα, φορητές κονσόλες παιχνιδιών ή ασύρματο LAN.
- Η διάρκεια ζωής της μπαταρίας μπορεί να γίνει περίπου 10 % μικρότερη εάν ενεργοποιήσετε ορισμένες ρυθμίσεις ποιότητας ήχου (για παράδειγμα, [Equalizer] ή [DSEE HX] με [Sound Settings]) ενώ χρησιμοποιείτε τη λειτουργία δέκτη Bluetooth. Η διάρκεια ζωής της μπαταρίας εξαρτάται επίσης από την ένταση ήχου, τις συνθήκες χρήσης και τη θερμοκρασία περιβάλλοντος χώρου.
- Λόγω ενός χαρακτηριστικού της ασύρματης τεχνολογίας Bluetooth, ο ήχος ενδέχεται να καθυστερεί ελαφρώς.
- Η ακτινοβολία Bluetooth μπορεί να επηρεάσει τη λειτουργία των ηλεκτρονικών ιατρικών συσκευών. Απενεργοποιήστε τη συσκευή αναπαραγωγής και τις άλλες συσκευές Bluetooth στις ακόλουθες τοποθεσίες.
  - σε νοσοκομεία
  - κοντά σε καθίσματα τρένων για άτομα που χρειάζονται βοήθεια
  - σε αεροσκάφη
  - σε μέρη όπου υπάρχουν εύφλεκτα αέρια (πρατήρια βενζίνης, κ.λπ.)
  - κοντά σε αυτόματες πόρτες
  - κοντά σε συναγερμούς πυρκαγιάς
- Η συσκευή αναπαραγωγής υποστηρίζει λειτουργίες ασφάλειας που συμμορφώνονται με το πρότυπο Bluetooth. Η Sony δεν φέρει καμία ευθύνη οποιουδήποτε είδους για διαρροές πληροφοριών που σημειώνονται ως αποτέλεσμα της χρήσης της τεχνολογίας Bluetooth.
- Ακόμα και αν μια συσκευή Bluetooth συμμορφώνεται με το πρότυπο, όλες οι συνδέσεις και οι σωστές λειτουργίες δεν είναι εγγυημένες.
- Ανάλογα με τη συσκευή Bluetooth, μπορεί να χρειαστούν μερικά λεπτά για να εδραιωθεί μια σύνδεση Bluetooth.

Τα περιεχόμενα του Οδηγού βοήθειας ενδέχεται να υπόκεινται σε αλλαγές χωρίς προειδοποίηση, λόγω ενημερώσεων των προδιαγραφών του προϊόντος.

Αυτός ο Οδηγός βοήθειας έχει μεταφραστεί με τη χρήση μηχανικής μετάφρασης.



Digital Music Player  
DMP-Z1

## Απόλαυση περιεχομένου μουσικής σε έναν υπολογιστή χρησιμοποιώντας την ποιότητα του ήχου της συσκευής αναπαραγωγής (λειτουργία USB-DAC)

Μπορείτε να απολαύσετε περιεχόμενο μουσικής που είναι αποθηκευμένο σε υπολογιστή μέσω της συσκευής αναπαραγωγής, χωρίς να μεταφέρετε το περιεχόμενο στη συσκευή αναπαραγωγής. Επειδή οι ρυθμίσεις ποιότητας ήχου της συσκευής αναπαραγωγής ισχύουν επίσης και για τον ήχο εξόδου, το περιεχόμενο μουσικής του υπολογιστή μπορεί να αναπαραχθεί με την ίδια ποιότητα ήχου της συσκευής αναπαραγωγής.

Οι ακόλουθες εφαρμογές είναι συμβατές με τη λειτουργία USB-DAC. Συνιστώνται για χρήση με τη συσκευή αναπαραγωγής.

- Windows: Music Center for PC
- Mac: Hi-Res Audio Player for Mac

### Σημείωση

- Όταν η λειτουργία USB-DAC είναι ενεργοποιημένη, η συσκευή αναπαραγωγής μπορεί να χρησιμοποιηθεί μόνο ως συσκευή USB-DAC. Για να χρησιμοποιήσετε τη συσκευή αναπαραγωγής ως συσκευή αναπαραγωγής μουσικής, απενεργοποιήστε τη λειτουργία USB-DAC.
- Το περιεχόμενο μουσικής δεν μπορεί να μεταφερθεί, ενώ η λειτουργία USB-DAC είναι ενεργοποιημένη.

### 1 Εγκαταστήστε τη συμβατή εφαρμογή USB-DAC σε έναν υπολογιστή.

- Windows:
  - Music Center for PC: για να εγκαταστήσετε την εφαρμογή, μεταβείτε στον ιστότοπο υποστήριξης πελατών. (<https://www.sony.net/smc4pc/>) Ανατρέξτε στο κατάλληλο θέμα κάτω από [Σχετικό θέμα].
  - Sony Audio USB Driver for Windows: μεταβείτε στον ιστότοπο υποστήριξης πελατών για να εγκαταστήσετε Sony Audio USB Driver for Windows. Ακολουθήστε τις οδηγίες που εμφανίζονται στην οθόνη.
- Mac:  
Hi-Res Audio Player for Mac: μεταβείτε στον ιστότοπο υποστήριξης πελατών για να εγκαταστήσετε την εφαρμογή. Ακολουθήστε τις οδηγίες που εμφανίζονται στην οθόνη.

### 2 Διαμορφώστε τις ρυθμίσεις για το USB-DAC στον υπολογιστή.

Για λεπτομέρειες σχετικά με τις ρυθμίσεις, ανατρέξτε στις παρακάτω πληροφορίες.

- Windows: Πληροφορίες ηλεκτρονικής βοήθειας για Music Center for PC
- Mac: πληροφορίες ηλεκτρονικής βοήθειας για Hi-Res Audio Player στον ιστότοπο υποστήριξης πελατών.

### 3 Στην οθόνη βιβλιοθήκης της συσκευής αναπαραγωγής, πατήστε .

### 4 Όταν εμφανίζεται ένα μήνυμα, πατήστε [OK].

### 5 Συνδέστε τη συσκευή αναπαραγωγής στον υπολογιστή μέσω USB.

Στρέψτε το κουμπί της έντασης ήχου για να ρυθμίσετε την ένταση του ήχου.

Για να επιστρέψετε στη λειτουργία αναπαραγωγής μουσικής

Πατήστε  στο επάνω αριστερό μέρος της οθόνης.  
Όταν εμφανίζεται ένα μήνυμα, πατήστε [OK].

### Σημείωση

- Δεν μπορείτε να ακούσετε ήχο αναπαραγωγής ασύρματα, ενώ η λειτουργία USB-DAC είναι ενεργή.
- Η λειτουργία USB-DAC έχει σχεδιαστεί αποκλειστικά για ακρόαση μουσικής. Η συσκευή αναπαραγωγής επεξεργάζεται τα σήματα ήχου πριν από την αναπαραγωγή. Ως αποτέλεσμα, ο ήχος στη συσκευή αναπαραγωγής καθυστερεί ελαφρώς σε σύγκριση με τον υπολογιστή. Αυτό σημαίνει ότι εικόνες και ο ήχος ενδέχεται να μην συγχρονίζονται όταν χρησιμοποιείτε τη λειτουργία USB-DAC για τους ακόλουθους σκοπούς:
  - Αναπαραγωγή βίντεο
  - Παιχνίδια

Χρησιμοποιήστε τη λειτουργία USB-DAC για να απολαύσετε μουσική από μόνη της.

---

Τα περιεχόμενα του Οδηγού βοήθειας ενδέχεται να υπόκεινται σε αλλαγές χωρίς προειδοποίηση, λόγω ενημερώσεων των προδιαγραφών του προϊόντος.

Αυτός ο Οδηγός βοήθειας έχει μεταφραστεί με τη χρήση μηχανικής μετάφρασης.

---

### Σχετικό θέμα

- [Προσαρμογή των ρυθμίσεων ποιότητας ήχου](#)
- [Εγκατάσταση του Music Center for PC \(σε Windows\)](#)
- [Πώς να χρησιμοποιήσετε τις διάφορες οθόνες](#)
- [USB-DAC οθόνη](#)
- [Ιστοσελίδα υποστήριξης πελατών](#)

Digital Music Player  
DMP-Z1

## Προσαρμογή των ρυθμίσεων ποιότητας ήχου

Η συσκευή αναπαραγωγής έχει διάφορες ρυθμίσεις για την προσαρμογή της ποιότητας του ήχου.

### Από το μενού [Settings]

Στην οθόνη αναπαραγωγής, πατήστε  και, στη συνέχεια, [Settings].

Μπορείτε να ορίσετε τις ακόλουθες ρυθμίσεις ήχου από το μενού, οι οποίες αναγράφονται στη λίστα [Sound].

#### Direct Source (Direct)

Αυτή η ρύθμιση αναπαραγάγει την αρχική ποιότητα ήχου του αρχείου απευθείας χωρίς να εφαρμόσετε οποιοδήποτε εφέ ήχου.

#### DSD Remastering

Αυτή η λειτουργία μετατρέπει τα σήματα PCM σε σήματα DSD. Ενεργοποιήστε το [Direct Source (Direct)] έτσι ώστε να μπορείτε να επιλέξετε αυτή τη λειτουργία.

#### Saved Sound Settings

- Save Current Settings:  
Μπορείτε να αποθηκεύσετε τις προσαρμοσμένες ρυθμίσεις ποιότητας ήχου με τις δικές σας προεπιλογές ήχου.
- Saved Sound Settings1/2/3:  
Μπορείτε να ανακτήσετε τις προκαθορισμένες ρυθμίσεις ποιότητας ήχου.

### Από το μενού [Settings]–[Sound Settings]

Στην οθόνη αναπαραγωγής, πατήστε τα στοιχεία μενού με την ακόλουθη σειρά.

 – [Settings] – [Sound Settings] ([Sound]).

Μπορείτε επίσης να προσαρμόσετε τις ακόλουθες ρυθμίσεις από τις οθόνες ρύθμισης ποιότητας ήχου.

#### Equalizer/Tone Control

Μπορείτε να προσαρμόσετε τις ρυθμίσεις ισοσταθμιστή και ελέγχου τόνου από τις αντίστοιχες οθόνες.

Στην οθόνη του ισοσταθμιστή, πατήστε [Adjust] για να προσαρμόσετε τη ρύθμιση. Στην οθόνη ελέγχου τόνου, περιστρέψτε τα ρυθμιστικά για να προσαρμόσετε τις ρυθμίσεις.

Πατήστε  για να επιλέξετε το [Equalizer] ή το [Tone Control]. Η επιλεγμένη ρύθμιση θα τεθεί σε ισχύ.

#### DSEE HX

Αυτή η λειτουργία αναβαθμίζει την ποιότητα του ήχου των αρχείων ήχου. Η ποιότητα του ήχου θα γίνει σχεδόν ίση με εκείνη του ήχου υψηλής ανάλυσης. Η λειτουργία αναπαραγάγει τον ήχο απαλοιφής υψηλών συχνοτήτων που συχνά χάνεται.

#### Dynamic Normalizer

Μπορείτε να μετριάσετε την αλλαγή στην ένταση του ήχου μεταξύ κομματιών, ώστε να ελαχιστοποιηθούν οι διαφορές των επιπέδων έντασης.

#### Vinyl Processor

Η λειτουργία αυτή παρέχει πλούσιο ήχο, που μοιάζει με την αναπαραγωγή ήχου από δίσκο βινυλίου σε πικάπ.

#### Σημείωση

- Όταν υπάρχει ενεργή σύνδεση Bluetooth, οι ρυθμίσεις ποιότητας ήχου δεν είναι έγκυρες (μόνο λειτουργία μετάδοσης Bluetooth).

- Δεν μπορείτε να ρυθμίσετε το [Sound Settings] στις ακόλουθες περιπτώσεις.
  - Όταν το [Direct Source (Direct)] έχει οριστεί σε [On].

---

Τα περιεχόμενα του Οδηγού βοήθειας ενδέχεται να υπόκεινται σε αλλαγές χωρίς προειδοποίηση, λόγω ενημερώσεων των προδιαγραφών του προϊόντος.  
Αυτός ο Οδηγός βοήθειας έχει μεταφραστεί με τη χρήση μηχανικής μετάφρασης.

---

### **Σχετικό θέμα**

- [Πώς να χρησιμοποιήσετε τις διάφορες οθόνες](#)
- [Οθόνες ρύθμισης ποιότητας ήχου](#)

4-740-667-61(1) Copyright 2018 Sony Corporation



## Χρήση της λειτουργίας μαζικής αποθήκευσης USB

Όταν συνδέετε τη συσκευή αναπαραγωγής σε υπολογιστή Windows, είναι διαθέσιμες οι ακόλουθες λειτουργίες.

### Λειτουργία μαζικής αποθήκευσης USB

- Ο υπολογιστής χρησιμοποιεί τη συσκευή αναπαραγωγής ως συσκευή αποθήκευσης USB.
- Δεδομένα μπορούν να μεταφερθούν μεταξύ του υπολογιστή και της συσκευής αναπαραγωγής.
- Μπορείτε να αποκτήσετε πρόσβαση στο [PLAYER] και στον φάκελο αποθήκευσης για την κάρτα microSD απευθείας για να διαχειριστείτε αρχεία.
- Δεν μπορείτε να χειριστείτε τη συσκευή αναπαραγωγής.

### Λειτουργία USB

- Μπορείτε να χρησιμοποιείτε τη συσκευή αναπαραγωγής, ενώ η συσκευή αναπαραγωγής είναι συνδεδεμένη στον υπολογιστή.
- Δεν είναι δυνατή η μεταφορά δεδομένων.

Αυτό το θέμα περιλαμβάνει οδηγίες για τις ακόλουθες λειτουργίες.

- Εναλλαγή από τη λειτουργία μαζικής αποθήκευσης USB στη λειτουργία USB
- Εναλλαγή από τη λειτουργία USB σε λειτουργία μαζικής αποθήκευσης USB

## Εναλλαγή από τη λειτουργία μαζικής αποθήκευσης USB στη λειτουργία USB

Όταν συνδέετε τη συσκευή αναπαραγωγής σε έναν υπολογιστή, η συσκευή αναπαραγωγής μπαίνει σε λειτουργία μαζικής αποθήκευσης USB.

1. Πατήστε [Turn Off USB Mass Storage] (1).  
Θα εμφανιστεί η λειτουργία USB στην οθόνη.



2. Πατήστε .  
Η οθόνη θα επιστρέψει στην προηγούμενη οθόνη.

## Εναλλαγή από τη λειτουργία USB σε λειτουργία μαζικής αποθήκευσης USB

Ανάλογα με την επιλεγμένη λειτουργία, ή [USB Connection Settings] ενδέχεται να μην εμφανίζονται στην οθόνη της συσκευής αναπαραγωγής. Σε αυτήν την περίπτωση, πατήστε για να επιστρέψετε στην οθόνη βιβλιοθήκης για τη λειτουργία αναπαραγωγής μουσικής.

1. Πατήστε στα στοιχεία μενού με την ακόλουθη σειρά.

 – [Settings] – [Device Settings] ([Basic Settings]) – [USB Connection Settings] – [Turn On USB Mass Storage] – [OK].

### Σημείωση

- Πριν απενεργοποιήσετε τη λειτουργία μαζικής αποθήκευσης USB, σας συνιστούμε να εκτελέσετε [Ασφαλής κατάργηση συσκευών υλικού] στον υπολογιστή.
- Μην αποσυνδέετε τη συσκευή αναπαραγωγής κατά τη μεταφορά περιεχομένου μεταξύ της συσκευής αναπαραγωγής και του υπολογιστή. Με αυτό τον τρόπο θα καταστραφούν τα δεδομένα.  
Στην οθόνη του υπολογιστή, βεβαιωθείτε ότι έχει ολοκληρωθεί η μεταφορά των αρχείων σωστά.

---

Τα περιεχόμενα του Οδηγού βοήθειας ενδέχεται να υπόκεινται σε αλλαγές χωρίς προειδοποίηση, λόγω ενημερώσεων των προδιαγραφών του προϊόντος.  
Αυτός ο Οδηγός βοήθειας έχει μεταφραστεί με τη χρήση μηχανικής μετάφρασης.

---

### Σχετικό θέμα

- [Φόρτιση της μπαταρίας](#)

4-740-667-61(1) Copyright 2018 Sony Corporation

Digital Music Player  
DMP-Z1

## Επανεκκίνηση της συσκευής αναπαραγωγής

Επανεκκινήστε τη συσκευή αναπαραγωγής, αν οι λειτουργίες παρουσιάζουν αστάθεια ή η συσκευή αναπαραγωγής «παγώνει».

Η επανεκκίνηση δεν θα διαγράψει τυχόν δεδομένα και πληροφορίες σύζευξης.

Ωστόσο, ακολουθήστε τα παρακάτω βήματα πριν από την επανεκκίνηση της συσκευής αναπαραγωγής. Διαφορετικά, τα δεδομένα στη συσκευή αναπαραγωγής ενδέχεται να υποστούν ζημιά.

- Αποσυνδέστε τη συσκευή αναπαραγωγής από τον υπολογιστή.
- Διακόψτε την αναπαραγωγή.

**1** Κρατήστε πατημένο το κουμπί (1) για 8 δευτερόλεπτα, έως ότου επανεκκινηθεί η συσκευή αναπαραγωγής.

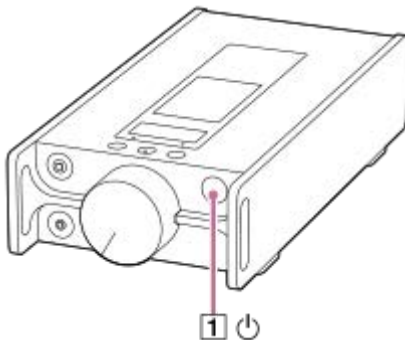

Τα περιεχόμενα του Οδηγού βοήθειας ενδέχεται να υπόκεινται σε αλλαγές χωρίς προειδοποίηση, λόγω ενημερώσεων των προδιαγραφών του προϊόντος.

Αυτός ο Οδηγός βοήθειας έχει μεταφραστεί με τη χρήση μηχανικής μετάφρασης.

### Σχετικό θέμα

- [Επανεκκίνηση, διαμόρφωση ή προετοιμασία της συσκευής αναπαραγωγής](#)
- [Διαμόρφωση κάρτας microSD](#)

## Επανεκκίνηση, διαμόρφωση ή προετοιμασία της συσκευής αναπαραγωγής

Αυτό το θέμα περιλαμβάνει οδηγίες για τις ακόλουθες λειτουργίες.

- Επαναφορά της συσκευής αναπαραγωγής.
- Διαμόρφωση της μνήμης της συσκευής αναπαραγωγής.
- Αναδημιουργία της βάσης δεδομένων στη συσκευή αναπαραγωγής.
- Γίνεται προετοιμασία της συσκευής αναπαραγωγής.

Επιβεβαιώστε τις λεπτομέρειες κάθε λειτουργίας. Στη συνέχεια, επιλέξτε το κατάλληλο στοιχείο μενού για τις ανάγκες σας.

- 1 Στην οθόνη βιβλιοθήκης, πατήστε στα στοιχεία μενού με την ακόλουθη σειρά.**  
 – [Settings] – [Device Settings] ([Basic Settings]) – [Reset/Format].

- 2 Πατήστε τη λειτουργία που θέλετε να εκτελέσετε.**

Ακολουθήστε τις οδηγίες που εμφανίζονται στην οθόνη. Βεβαιωθείτε ότι έχετε επιβεβαιώσει προσεκτικά τα μηνύματα.

[Reset All Settings]	Αυτή η λειτουργία επαναφέρει όλες τις παραμέτρους στις προεπιλεγμένες ρυθμίσεις. Εάν επιλέξετε αυτή τη λειτουργία, η συσκευή αναπαραγωγής θα κάνει αυτόματη επανεκκίνηση.
[Format System Storage]	Αυτή η λειτουργία διαμορφώνει την εσωτερική μνήμη της συσκευής αναπαραγωγής. Λάβετε υπόψη ότι όλα τα δεδομένα (συμπεριλαμβανομένων των δειγμάτων δεδομένων) που είναι αποθηκευμένα στη συσκευή αναπαραγωγής θα διαγραφούν. Αποθηκεύστε ένα αντίγραφο ασφαλείας των σημαντικών δεδομένων.
[Rebuild Database]	Αυτή η λειτουργία αναδημιουργεί τη βάση δεδομένων στη συσκευή αναπαραγωγής. Μπορείτε να αναδημιουργήσετε τη βάση δεδομένων με μη αυτόματο τρόπο.
[Restore to Factory Configuration]	Αυτή η λειτουργία προετοιμάζει τόσο τις ρυθμίσεις όσο και την εσωτερική μνήμη. Μπορείτε να επαναφέρετε τη συσκευή αναπαραγωγής στις προεπιλεγμένες ρυθμίσεις. Θα διαγραφούν όλα τα μεταφερόμενα δεδομένα. Ωστόσο, η συσκευή αναπαραγωγής θα επαναφέρει το προεγκατεστημένο δείγμα περιεχομένου και τα προγράμματα εγκατάστασης ως προεπιλεγμένες ρυθμίσεις. Εάν επιλέξετε αυτή τη λειτουργία, η συσκευή αναπαραγωγής θα κάνει αυτόματη επανεκκίνηση και θα ανοίξει ο οδηγός αρχικής εγκατάστασης.

### Υπόδειξη

- Ακόμα κι αν εκτελείτε την επιλογή [Reset All Settings], δεν θα αλλάξουν οι ακόλουθες ρυθμίσεις.
  - Χρόνος που πέρασε από το επιλεγμένο κομμάτι
  - Προκαθορισμένη ρύθμιση 1 έως 3 για [Saved Sound Settings]
  - Λίστα σελιδοδεικτών (1 έως 10)
  - Ρυθμίσεις χρήστη για την οθόνη βιβλιοθήκης
  - Πληροφορίες για το πρόσφατα μεταφερθέν περιεχόμενο
  - Ρυθμίσεις ρολογιού
  - Ρυθμίσεις γλώσσας

– Ρύθμιση χρήστη για το [Text Input]

## Σημείωση

- Η Sony δεν εγγυάται την απόδοση, εάν διαμορφώσετε τη μνήμη της συσκευής αναπαραγωγής χρησιμοποιώντας έναν υπολογιστή.
- Εάν εκτελείτε ένα από τα ακόλουθα στοιχεία μενού, οι πληροφορίες σύζευξης για συσκευές Bluetooth θα διαγραφούν από τη συσκευή αναπαραγωγής.
  - [Restore to Factory Configuration]
  - [Reset All Settings]
- Εάν δημιουργήσετε ξανά τη βάση δεδομένων, οι παρακάτω πληροφορίες θα διαγραφούν.
  - Χρόνος που πέρασε από το επιλεγμένο κομμάτι
  - Σειρά αναπαραγωγής

---

Τα περιεχόμενα του Οδηγού βοήθειας ενδέχεται να υπόκεινται σε αλλαγές χωρίς προειδοποίηση, λόγω ενημερώσεων των προδιαγραφών του προϊόντος.

Αυτός ο Οδηγός βοήθειας έχει μεταφραστεί με τη χρήση μηχανικής μετάφρασης.

---

## Σχετικό θέμα

- [Επανεκκίνηση της συσκευής αναπαραγωγής](#)
- [Διαμόρφωση κάρτας microSD](#)

4-740-667-61(1) Copyright 2018 Sony Corporation

Digital Music Player  
DMP-Z1

## Διαμόρφωση κάρτας microSD

Μπορείτε να διαμορφώσετε μια κάρτα microSD στη συσκευή αναπαραγωγής.  
Η διαμόρφωση της κάρτας microSD θα διαγράψει όλα τα δεδομένα που είναι αποθηκευμένα στην κάρτα. Αποθηκεύστε ένα αντίγραφο ασφαλείας εκ των προτέρων. Προσέχετε ώστε να μην διαγράψετε σημαντικά δεδομένα.

- 1 Στην οθόνη βιβλιοθήκης, πατήστε στα στοιχεία μενού με την ακόλουθη σειρά.  
 – [Settings] – [Device Settings] (Basic Settings) – [Reset/Format] – [Format SD Card] – [Format SD Card 1]/[Format SD Card 2].

Ακολουθήστε τις οδηγίες που εμφανίζονται στην οθόνη. Βεβαιωθείτε ότι έχετε επιβεβαιώσει προσεκτικά τα μηνύματα.

### Σημείωση

- Διαμορφώστε την κάρτα microSD στη συσκευή αναπαραγωγής. Διαφορετικά, ορισμένες λειτουργίες της συσκευής αναπαραγωγής μπορεί να είναι περιορισμένες.

Τα περιεχόμενα του Οδηγού βοήθειας ενδέχεται να υπόκεινται σε αλλαγές χωρίς προειδοποίηση, λόγω ενημερώσεων των προδιαγραφών του προϊόντος.

Αυτός ο Οδηγός βοήθειας έχει μεταφραστεί με τη χρήση μηχανικής μετάφρασης.

### Σχετικό θέμα

- [Επανεκκίνηση της συσκευής αναπαραγωγής](#)
- [Επανεκκίνηση, διαμόρφωση ή προετοιμασία της συσκευής αναπαραγωγής](#)

Digital Music Player  
DMP-Z1

## Έλεγχος πληροφοριών στη συσκευή αναπαραγωγής

---

Μπορείτε να ελέγξετε τις πληροφορίες όπως το όνομα μοντέλου και την έκδοση λογισμικού.

- 1 Στην οθόνη βιβλιοθήκης, πατήστε στα στοιχεία μενού με την ακόλουθη σειρά.  
 – [Settings] – [Unit Information] ([Other]).

---

Τα περιεχόμενα του Οδηγού βοήθειας ενδέχεται να υπόκεινται σε αλλαγές χωρίς προειδοποίηση, λόγω ενημερώσεων των προδιαγραφών του προϊόντος.

Αυτός ο Οδηγός βοήθειας έχει μεταφραστεί με τη χρήση μηχανικής μετάφρασης.

---

### Σχετικό θέμα

- [Ενημέρωση του λογισμικού του συστήματος](#)

Digital Music Player  
DMP-Z1

## Ενημέρωση του λογισμικού του συστήματος

Μπορείτε να ενημερώσετε το λογισμικό συστήματος από τη συσκευή αναπαραγωγής.  
Θα λάβετε ειδοποιήσεις ενημερώσεων με τους ακόλουθους τρόπους.

- Από το Music Center for PC (θα λάβετε ειδοποιήσεις ενημερώσεων αυτόματα.)
- Από την ιστοσελίδα υποστήριξης πελατών (μεταβείτε στον ιστότοπο με μη αυτόματο τρόπο για να λαμβάνετε ειδοποιήσεις για την ενημέρωση.)

Μεταβείτε στον ιστότοπο υποστήριξης πελατών για να λάβετε τις πιο πρόσφατες πληροφορίες.

Η ακόλουθη διαδικασία περιγράφει τον τρόπο για να ενημερώσετε το λογισμικό συστήματος από τον ιστότοπο υποστήριξης πελατών.

Για περισσότερες πληροφορίες σχετικά με την εγκατάσταση του προγράμματος, ανατρέξτε στον ιστότοπο υποστήριξης πελατών.

- 1** Λήψη του προγράμματος ενημέρωσης σε υπολογιστή από τον ιστότοπο.
- 2** Συνδέστε τη συσκευή αναπαραγωγής στον υπολογιστή.
- 3** Ανοίξτε το πρόγραμμα ενημέρωσης.
- 4** Ακολουθήστε τις οδηγίες που εμφανίζονται στην οθόνη.

### Υπόδειξη

- Για να ελέγξετε τις πληροφορίες έκδοσης της συσκευής αναπαραγωγής, πατήστε τα στοιχεία του μενού με την ακόλουθη σειρά.  
 – [Settings] – [Unit Information] ([Other]).

Τα περιεχόμενα του Οδηγού βοήθειας ενδέχεται να υπόκεινται σε αλλαγές χωρίς προειδοποίηση, λόγω ενημερώσεων των προδιαγραφών του προϊόντος.

Αυτός ο Οδηγός βοήθειας έχει μεταφραστεί με τη χρήση μηχανικής μετάφρασης.

### Σχετικό θέμα

- [Ιστοσελίδα υποστήριξης πελατών](#)
- [Επανεκκίνηση της συσκευής αναπαραγωγής](#)
- [Επανεκκίνηση, διαμόρφωση ή προετοιμασία της συσκευής αναπαραγωγής](#)
- [Έλεγχος πληροφοριών στη συσκευή αναπαραγωγής](#)





## Χρήση κουμπιών συντόμευσης από τον πίνακα γρήγορων ρυθμίσεων

Τα κουμπιά συντόμευσης για ορισμένες λειτουργίες είναι διαθέσιμα στον πίνακα γρήγορων ρυθμίσεων. Μπορείτε να ενεργοποιήσετε ορισμένες λειτουργίες άμεσα, χωρίς να εκτελείτε κύλιση στο μενού [Settings].

- 1 Πατήστε  και, στη συνέχεια, [Settings].
- 2 Πατήστε το κουμπί συντόμευσης για τη λειτουργία που επιθυμείτε.



### Διαθέσιμες λειτουργίες

Κουμπί συντόμευσης	Λειτουργία
	Πατήστε το κουμπί για να ρυθμίσετε τη φωτεινότητα της οθόνης. Μπορείτε να επιλέξετε μια τιμή από 1 έως 100.
	Πατήστε το κουμπί για να ενεργοποιήσετε ή να απενεργοποιήσετε τη λειτουργία Bluetooth. Όταν ενεργοποιηθεί η λειτουργία Bluetooth, η συσκευή αναπαραγωγής θα συνδεθεί αυτόματα στη συσκευή που συνδέθηκε την τελευταία φορά.

#### Σημείωση

- Πραγματοποιήστε σύζευξη της συσκευής αναπαραγωγής και της συσκευής Bluetooth εκ των προτέρων.

Τα περιεχόμενα του Οδηγού βοήθειας ενδέχεται να υπόκεινται σε αλλαγές χωρίς προειδοποίηση, λόγω ενημερώσεων των προδιαγραφών του προϊόντος.

Αυτός ο Οδηγός βοήθειας έχει μεταφραστεί με τη χρήση μηχανικής μετάφρασης.

- Σύνδεση της συσκευής αναπαραγωγής σε μη συζευγμένη συσκευή Bluetooth για πρώτη φορά

4-740-667-61(1) Copyright 2018 Sony Corporation

Digital Music Player  
DMP-Z1

## Μενού “Ρυθμίσεις”

Μπορείτε να προσαρμόσετε διάφορες ρυθμίσεις από το μενού ρυθμίσεων.  
Για να εισάγετε το μενού “Ρυθμίσεις”, πατήστε  και, στη συνέχεια, [Settings].  
Μπορείτε να επιλέξετε το μενού “Ρυθμίσεις” στην παρακάτω οθόνη.

- Οθόνη βιβλιοθήκης
- Οθόνη αναπαραγωγής
- Οθόνη ουράς αναπαραγωγής
- Οθόνη λίστας σελιδοδεικτών

### Basic Settings

Playback Settings	Play Mode
	Playback Range
	Sleep Timer
	Artist List Display
	Display Lyrics
Output Settings	Headphone Output
	DAC Settings
	USB Output for DSD
	DSD Playback Settings
Device Settings	Screen Off Timer
	Mount/Unmount SD Card
	USB Connection Settings
	Auto Power Off
	Battery Preferred
	Clock Settings
	Language Settings
	Text Input
Reset/Format	

### Σημείωση

- Η συσκευή αναπαραγωγής δεν εμφανίζει ρολόι. Η ρύθμιση ρολογιού χρησιμοποιείται για τη διαχείριση δεδομένων.

### Sound

Direct Source (Direct) (On/Off) | –

DSD Remastering	–
Sound Settings	Equalizer/Tone Control
	DSEE HX
	Dynamic Normalizer
	Vinyl Processor
Saved Sound Settings	Saved Sound Settings1/2/3
Guide to High Quality Sound	–

## Bluetooth

Connect to/Add Audio Device	On/Off
	Add Device (Pairing)
	Added Devices
Audio Device Connection Settings	Wireless Playback Quality
	Use Enhanced Mode
Added Devices - Bluetooth Receiver	–
Receiver Playback Quality	Sound Quality Preferred
	Connection Preferred
NFC(On/Off)	–
Bluetooth Information	Bluetooth Version/Device Name/Bluetooth Device Address/Profile/Version

## Other

Unit Information	Όνομα του μοντέλου, έκδοση λογισμικού συστήματος, συνολικός αριθμός κομματιών, κ.λπ.
Certificates(*1)	Κανονισμοί/πιστοποίηση ασφάλειας

\*1 Το στοιχείο μενού είναι διαθέσιμο μόνο σε μοντέλα που πωλούνται σε ορισμένες χώρες ή περιοχές.

Τα περιεχόμενα του Οδηγού βοήθειας ενδέχεται να υπόκεινται σε αλλαγές χωρίς προειδοποίηση, λόγω ενημερώσεων των προδιαγραφών του προϊόντος.  
Αυτός ο Οδηγός βοήθειας έχει μεταφραστεί με τη χρήση μηχανικής μετάφρασης.

## Σημειώσεις σχετικά με τον χειρισμό της συσκευής αναπαραγωγής

Διαβάστε τις παρακάτω σημειώσεις και ακολουθήστε τις οδηγίες για να χρησιμοποιήσετε τη συσκευή αναπαραγωγής με ασφάλεια.

- Αν προκληθεί τραυματισμός ή έγκαυμα από τη χρήση του προϊόντος, συμβουλευτείτε έναν γιατρό.
- Επικοινωνήστε με τον πλησιέστερο αντιπρόσωπο της Sony ή με το Sony Service Center, αν η συσκευή αναπαραγωγής δεν λειτουργεί σωστά.
- Μη χρησιμοποιείτε τη συσκευή αναπαραγωγής μέσα σε περιορισμένο χώρο, όπως η θήκη μεταφοράς ή μια τσάντα. Ενδέχεται να συσσωρευτεί θερμότητα στο εσωτερικό της συσκευής αναπαραγωγής.
- Τηρήστε τις ακόλουθες προφυλάξεις. Σε αντίθετη περίπτωση μπορεί να προκληθούν έκρηξη, πυρκαγιά, ηλεκτροπληξία, εγκαύματα ή τραυματισμός.
  - Μην εκθέτετε τη συσκευή αναπαραγωγής σε φωτιά.
  - Μην επιτρέπεται να εισέλθουν μεταλλικά αντικείμενα στο εσωτερικό της συσκευής αναπαραγωγής.
  - Μη βραχυκυκλώνετε τους ακροδέκτες της συσκευής αναπαραγωγής με μεταλλικά αντικείμενα.
  - Μην αποσυναρμολογείτε ή τροποποιείτε τη συσκευή αναπαραγωγής.
  - Μη χρησιμοποιείτε τη συσκευή αναπαραγωγής όταν βλέπετε αστραπές ή ακούτε βροντές.
- Τηρήστε τις ακόλουθες προφυλάξεις. Διαφορετικά, μπορεί να καταστραφεί το περίβλημα της συσκευής ή να προκαλέσει δυσλειτουργία στη συσκευή αναπαραγωγής.
  - Μην εκθέτετε τη συσκευή αναπαραγωγής σε άμεσο ηλιακό φως.
  - Μην εκθέτετε τη συσκευή αναπαραγωγής σε τοποθεσίες με εξαιρετικά υψηλές θερμοκρασίες.
  - Μην αφήνετε τη συσκευή αναπαραγωγής σε άμεσο ηλιακό φως. Μην αφήνετε τη συσκευή αναπαραγωγής στο αυτοκίνητο με όλα τα παράθυρα κλειστά, ειδικά το καλοκαίρι.
  - Μην τοποθετείτε τη συσκευή αναπαραγωγής σε τοποθεσίες όπου εκτίθεται σε δονήσεις.
  - Μη ρίχνετε τη συσκευή αναπαραγωγής από ύψη.
  - Μην ασκείτε ισχυρή πίεση ή κραδασμούς στη συσκευή αναπαραγωγής.
  - Μην τοποθετείτε τη συσκευή αναπαραγωγής σε χώρους όπου υπάρχει μαγνητισμός. Για παράδειγμα, μην τοποθετείτε τη συσκευή αναπαραγωγής κοντά σε μαγνήτη, ηχεία ή τηλεόραση.
  - Μην ενεργοποιείτε τη συσκευή αναπαραγωγής αμέσως μετά τη μετακίνησή της από ένα ψυχρό περιβάλλον σε ένα θερμό περιβάλλον.
  - Μη χρησιμοποιείτε τη συσκευή αναπαραγωγής σε υγρούς χώρους, όπως το μπάνιο ή η σάουνα.
  - Μην τοποθετείτε τη συσκευή αναπαραγωγής σε ασταθή επιφάνεια ή σε θέση με κλίση.
  - Μη χρησιμοποιείτε τη συσκευή αναπαραγωγής σε χώρους όπου είναι εκτεθειμένη σε υπερβολική σκόνη.
  - Όταν αποθηκεύετε τη συσκευή αναπαραγωγής στη θήκη μεταφοράς (παρέχεται) ή μια τσάντα, μην ασκείτε ισχυρές δονήσεις στη θήκη μεταφοράς ή την τσάντα. Συγκεκριμένα, αποφύγετε την αποθήκευση της συσκευής αναπαραγωγής στην τσάντα μεταφοράς ή μια τσάντα με το καλώδιο των ακουστικών τυλιγμένο γύρω από τη συσκευή αναπαραγωγής.
  - Μην τοποθετείτε αντικείμενα επάνω από τη συσκευή αναπαραγωγής.
- Η συσκευή αναπαραγωγής δεν είναι ούτε αδιάβροχη ούτε ανθεκτική στη σκόνη. Τηρήστε τις ακόλουθες προφυλάξεις. Σε αντίθετη περίπτωση, η συσκευή αναπαραγωγής μπορεί να μη λειτουργεί λόγω βραχυκυκλωμένων ακροδεκτών ή διάβρωσης μετάλλου.
  - Μη ρίχνετε τη συσκευή αναπαραγωγής στο νερό.
  - Μη χρησιμοποιείτε τη συσκευή αναπαραγωγής σε τοποθεσίες με υγρασία ή σε υγρές καιρικές συνθήκες, όπως όταν βρέχει ή χιονίζει.
  - Μη βάζετε τη συσκευή αναπαραγωγής πάνω στο σώμα ή τα ρούχα σας όταν ιδρώνετε.
  - Μην αγγίζετε τη συσκευή αναπαραγωγής με βρεγμένα χέρια.
- Συμμορφωθείτε με τις ανακοινώσεις σχετικά με τη χρήση των ηλεκτρονικών συσκευών, όταν βρίσκεστε σε αεροπλάνο.
- Ενδέχεται να αυξηθεί η θερμοκρασία της συσκευής αναπαραγωγής στις παρακάτω περιπτώσεις, αλλά δεν πρόκειται για δυσλειτουργία. Ωστόσο, να είστε προσεκτικοί γιατί υπάρχει κίνδυνος πρόκλησης εγκαύματος χαμηλής

θερμοκρασίας.

- Κατά τη φόρτιση της μπαταρίας.
  - Ενώ η συσκευή αναπαραγωγής παίζει για μεγάλο χρονικό διάστημα.
- Μην ασκείτε ισχυρή πίεση στην επιφάνεια της οθόνης. Η ισχυρή πίεση μπορεί να προκαλέσει τα παρακάτω προβλήματα.
    - Παραμορφωμένα χρώματα ή φωτεινότητα.
    - Δυσλειτουργία της οθόνης.
    - Τραυματισμός από ραγισμένη οθόνη.
  - Η οθόνη της συσκευής αναπαραγωγής είναι κατασκευασμένη από γυαλί. Το γυαλί μπορεί να ραγίσει, εάν ρίξετε τη συσκευή αναπαραγωγής σε σκληρή επιφάνεια ή εάν ασκήσετε ισχυρή πίεση στην οθόνη. Να είστε προσεκτικοί, όταν χειρίζεστε τη συσκευή αναπαραγωγής. Αν το γυαλί είναι ραγισμένο ή σπασμένο, μη χρησιμοποιείτε τη συσκευή αναπαραγωγής ή μην αγγίζετε το κατεστραμμένο τμήμα. Διαφορετικά, ενδέχεται να τραυματιστείτε.
  - Το περιεχόμενο που ηχογραφείτε προορίζεται μόνο για προσωπική χρήση. Σύμφωνα με τη νομοθεσία περί πνευματικών δικαιωμάτων, το περιεχόμενο δεν μπορεί να χρησιμοποιηθεί χωρίς την άδεια του κατόχου πνευματικών δικαιωμάτων.

---

Τα περιεχόμενα του Οδηγού βοήθειας ενδέχεται να υπόκεινται σε αλλαγές χωρίς προειδοποίηση, λόγω ενημερώσεων των προδιαγραφών του προϊόντος.

Αυτός ο Οδηγός βοήθειας έχει μεταφραστεί με τη χρήση μηχανικής μετάφρασης.

Digital Music Player  
DMP-Z1

## Σημειώσεις σχετικά με τα ακουστικά

---

### Ασφάλεια στον δρόμο

Μην χρησιμοποιείτε ακουστικά στις ακόλουθες περιπτώσεις.

- Ενώ οδηγείτε αυτοκίνητο, μοτοσυκλέτα ή ποδήλατο.
- Μέρη όπου η μειωμένη ακοή είναι επικίνδυνη. Για παράδειγμα, σε πλατφόρμες τρένου, σε μέρη όπου υπάρχει κυκλοφορία οχημάτων ή κοντά σε εργοτάξια.

### Προφύλαξη από βλάβες στην ακοή

Τηρήστε τις ακόλουθες ενέργειες για να προστατεύσετε την ακοή σας.

- Διατηρήστε την ένταση σε ένα μέτριο, αποδεκτό επίπεδο. Μην ακούτε περιεχόμενο ήχου σε υψηλή ένταση ήχου για μεγάλο χρονικό διάστημα.
- Μην αυξάνετε την ένταση του ήχου απότομα.

### Πληροφορίες για τα ακουστικά που τοποθετούνται στο εσωτερικό του αυτιού

- Όταν χρησιμοποιείτε ακουστικά που τοποθετούνται στο εσωτερικό του αυτιού με υψηλό βαθμό επαφής, έχετε υπόψη σας τα εξής. Διαφορετικά, μπορεί να προκληθεί τραυματισμός στα αυτιά ή στα τύμπανά σας.
  - Μην εισάγετε τα καλύμματα ακουστικών με δύναμη στα αυτιά σας.
  - Μην αφαιρείτε τα καλύμματα ακουστικών από τα αυτιά σας απότομα. Όταν αφαιρείτε τα ακουστικά, μετακινήστε τα καλύμματα ακουστικών πάνω και κάτω απαλά.
- Όταν αποσυνδέετε τα ακουστικά από τη συσκευή αναπαραγωγής, κρατήστε τα ακουστικά από το βύσμα. Αν τραβήξετε το καλώδιο μπορεί να προκληθεί ζημιά στα ακουστικά.
- Μην κοιμάστε φορώντας τα ακουστικά. Το καλώδιο μπορεί τυλιχθεί γύρω από τον λαιμό σας, ενώ κοιμάστε.

### Σεβασμός προς τους άλλους

Αποφύγετε τη χρήση της συσκευής αναπαραγωγής σε χώρους όπου η διαρροή ήχου θα ενοχλεί τους άλλους.

---

Τα περιεχόμενα του Οδηγού βοήθειας ενδέχεται να υπόκεινται σε αλλαγές χωρίς προειδοποίηση, λόγω ενημερώσεων των προδιαγραφών του προϊόντος.

Αυτός ο Οδηγός βοήθειας έχει μεταφραστεί με τη χρήση μηχανικής μετάφρασης.

Digital Music Player  
DMP-Z1

## Σημειώσεις σχετικά με την ενσωματωμένη μπαταρία

---

Μην αγγίζετε την επαναφορτιζόμενη μπαταρία με γυμνά χέρια, εάν υπάρχει διαρροή της μπαταρίας. Το υγρό της μπαταρίας μπορεί να προκαλέσει εγκαύματα ή τύφλωση. Αν το υγρό έρθει σε επαφή με το σώμα ή τα ρούχα σας, ξεπλύνετε το υγρό αμέσως με καθαρό νερό.

---

Τα περιεχόμενα του Οδηγού βοήθειας ενδέχεται να υπόκεινται σε αλλαγές χωρίς προειδοποίηση, λόγω ενημερώσεων των προδιαγραφών του προϊόντος.

Αυτός ο Οδηγός βοήθειας έχει μεταφραστεί με τη χρήση μηχανικής μετάφρασης.



Digital Music Player  
DMP-Z1

## Σημειώσεις σχετικά με το δείγμα δεδομένων

---

Δείγματα μουσικής είναι προεγκατεστημένα στη συσκευή αναπαραγωγής για δοκιμαστική ακρόαση.  
Δεν υπάρχουν εγκατεστημένα δείγματα δεδομένων σε μερικές χώρες ή περιοχές.

---

Τα περιεχόμενα του Οδηγού βοήθειας ενδέχεται να υπόκεινται σε αλλαγές χωρίς προειδοποίηση, λόγω ενημερώσεων των προδιαγραφών του προϊόντος.  
Αυτός ο Οδηγός βοήθειας έχει μεταφραστεί με τη χρήση μηχανικής μετάφρασης.

## Γενικές πληροφορίες

---

- Ο χρόνος φόρτισης και ο χρόνος αναπαραγωγής εξαρτώνται από τις ακόλουθες συνθήκες.
  - Πόσες φορές έχετε φορτίσει την μπαταρία
  - Θερμοκρασία λειτουργίας
- Όταν η μπαταρία φορτιστεί επαρκώς, αλλά η διάρκεια ζωής της μπαταρίας έχει μειωθεί περίπου στο μισό, η μπαταρία μπορεί να χαλάσει.
- Η συσκευή αναπαραγωγής περιλαμβάνει μια ενσωματωμένη επαναφορτιζόμενη μπαταρία ιόντων λιθίου. Όταν αποθηκεύετε τη συσκευή αναπαραγωγής για μεγάλο χρονικό διάστημα, ελέγξτε τα ακόλουθα για να αποτρέψετε τη φθορά της ενσωματωμένης μπαταρίας.
  - Αποθηκεύστε τη συσκευή αναπαραγωγής σε θερμοκρασίες από 5°C έως 35°C .
  - Για να αποτρέψετε τη φθορά της μπαταρίας, φορτίζετε τη μπαταρία τουλάχιστον μία φορά κάθε 6 μήνες.
- Όταν χρησιμοποιείτε τη συσκευή αναπαραγωγής σε ψυχρό περιβάλλον, η οθόνη μπορεί να σκουρύνει ή ενδέχεται να μην ανταποκρίνεται γρήγορα. Ωστόσο, δεν πρόκειται για δυσλειτουργία.
- Νιώθετε ένα απαλό γαργάλημα στα αυτιά σας, ιδιαίτερα σε συνθήκες ξηρού αέρα. Αυτό είναι αποτέλεσμα του στατικού ηλεκτρισμού που συσσωρεύεται στο σώμα. Μπορείτε να περιορίσετε αυτό το φαινόμενο φορώντας ρούχα από φυσικά υλικά.
- Η Sony δεν είναι υπεύθυνη για τα δεδομένα χρήστη, ακόμα και αν προκύψουν τα ακόλουθα προβλήματα λόγω ελαττωμάτων της συσκευής αναπαραγωγής ή του υπολογιστή.
  - Η εγγραφή ή η λήψη των δεδομένων δεν έχει ολοκληρωθεί.
  - Τα δεδομένα (π.χ. μουσική) είναι κατεστραμμένα ή έχουν διαγραφεί.
- Το χρυσό εξάρτημα που μπορείτε να δείτε από το επάνω μέρος της συσκευής αναπαραγωγής είναι ένα ηλεκτρικό εξάρτημα για ρύθμιση της έντασης ήχου (έλεγχος έντασης ήχου). Αυτό το εξάρτημα έχει χρυσή επένδυση για να βελτιώσει την ποιότητα ήχου. Επειδή αυτό το εξάρτημα είναι ένα ηλεκτρικό εξάρτημα, μπορεί να υπάρχουν αμυχές ή μη ομοιόμορφο χρώμα σε σπάνιες περιπτώσεις. Ωστόσο, δεν υπάρχει καμία επίδραση στην απόδοση ποιότητας ήχου. Η χρυσή επένδυση δεν εγγυάται την ποιότητα της εμφάνισης.

---

Τα περιεχόμενα του Οδηγού βοήθειας ενδέχεται να υπόκεινται σε αλλαγές χωρίς προειδοποίηση, λόγω ενημερώσεων των προδιαγραφών του προϊόντος.

Αυτός ο Οδηγός βοήθειας έχει μεταφραστεί με τη χρήση μηχανικής μετάφρασης.

Digital Music Player  
DMP-Z1

## Συντήρηση

---

- Καθαρίστε τη συσκευή αναπαραγωγής με το πανί καθαρισμού (παρέχεται).
- Για να καθαρίσετε μια συσκευή αναπαραγωγής όταν είναι πολύ βρώμικη, χρησιμοποιήστε ένα ελαφρώς νοτισμένο πανί με ένα διάλυμα ήπιου καθαριστικού. Προσέξτε να μην μπει νερό στο εσωτερικό της συσκευής αναπαραγωγής.
- Μην καθαρίζετε το προϊόν με διαλύτες, όπως αλκοόλη, νάφθα ή νέφτι. Αυτοί οι διαλύτες μπορεί να προκαλέσουν φθορά στην επιφάνεια της συσκευής αναπαραγωγής.
- Καθαρίζετε το βύσμα του ακουστικού περιστασιακά με ένα μαλακό και στεγνό πανί. Μπορεί να παρουσιαστεί θόρυβος ή διακεκομμένος ήχος, αν το βύσμα είναι βρώμικο.

---

Τα περιεχόμενα του Οδηγού βοήθειας ενδέχεται να υπόκεινται σε αλλαγές χωρίς προειδοποίηση, λόγω ενημερώσεων των προδιαγραφών του προϊόντος.

Αυτός ο Οδηγός βοήθειας έχει μεταφραστεί με τη χρήση μηχανικής μετάφρασης.

Digital Music Player  
DMP-Z1

## Ιστοσελίδα υποστήριξης πελατών

---

Επισκεφτείτε την ιστοσελίδα υποστήριξης πελατών στη χώρα ή την περιοχή σας στις παρακάτω περιπτώσεις.

- Όταν έχετε μια ερώτηση για τη συσκευή αναπαραγωγής
- Όταν έχετε ένα πρόβλημα με τη συσκευή αναπαραγωγής
- Όταν θέλετε πληροφορίες για συμβατά προϊόντα.

### Για πελάτες στις ΗΠΑ:

<http://esupport.sony.com/>

### Για πελάτες στον Καναδά:

<http://esupport.sony.com/CA/>

### Για πελάτες στη Λατινική Αμερική:

<http://esupport.sony.com/LA/>

### Για πελάτες στην Ευρώπη:

<http://www.sony.eu/support/>

### Για πελάτες στην Κίνα:

<https://service.sony.com.cn/>

### Για τους πελάτες σε άλλες χώρες/περιοχές:

<http://www.sony-asia.com/>

---

Τα περιεχόμενα του Οδηγού βοήθειας ενδέχεται να υπόκεινται σε αλλαγές χωρίς προειδοποίηση, λόγω ενημερώσεων των προδιαγραφών του προϊόντος.

Αυτός ο Οδηγός βοήθειας έχει μεταφραστεί με τη χρήση μηχανικής μετάφρασης.

## Τεχνικές προδιαγραφές

### Οθόνη

Μέγεθος/Ανάλυση	3,1 ίντσες (7,8 cm), WVGA (800 × 480 pixel)
Τύπος οθόνης	Έγχρωμη οθόνη TFT
Οθόνη αφής	Υποστηρίζεται

### Διεπαφή

USB	Θύρα USB Type-C Hi-Speed USB (συμβατό με USB 2.0)
Ακουστικό	Υποδοχή μίνι στερεοφωνικού βύσματος, απλό βύσμα
Εξωτερική μνήμη	Κάρτα microSD× 2 υποδοχές microSD, microSDHC, microSDXC

### Bluetooth

Έκδοση	Σύστημα επικοινωνίας: Έκδοση προδιαγραφής Bluetooth 4.2
Ζώνη συχνότητας	Ζώνη 2,4 GHz (2,4000 GHz - 2,4835 GHz)
Μέθοδος διαμόρφωσης	FHSS
Υποστηριζόμενα προφίλ Bluetooth	A2DP, AVRCP
Υποστηριζόμενοι κωδικοποιητές (Εκπομπή)	SBC, LDAC, aptX, aptX HD
Υποστηριζόμενοι κωδικοποιητές (Λήψη)	SBC, LDAC, AAC

### NFC

NFC	Ενεργός τύπος (για συσκευή ανάγνωσης και εγγραφής), τύπος ετικέτας
-----	--

### Έξοδος ακουστικών (υποδοχή μίνι στερεοφωνικού βύσματος)

Απόκριση συχνότητας	20 Hz έως 40.000 Hz
---------------------	---------------------

### Έξοδος ακουστικών (απλό βύσμα)

Απόκριση συχνότητας	20 Hz έως 40.000 Hz
---------------------	---------------------

### Γενικά

Πηγή ισχύος	Ενσωματωμένη μπαταρία: Ενσωματωμένη επαναφορτιζόμενη μπαταρία ιόντων λιθίου
	Φόρτιση και τροφοδοσία: Προσαρμογέας AC (παρέχεται)
Χρόνος φόρτισης	Φόρτιση DC IN: Περίπου 4 ώρα
Θερμοκρασία λειτουργίας	5°C έως 35°C
Διαστάσεις	π/υ/β, δεν περιλαμβάνονται οι προεξοχές Κατά προσέγγιση 138,0 mm × 67,9 mm × 278,7 mm
	π/υ/β Κατά προσέγγιση 138,0 mm × 68,1 mm × 278,7 mm
Βάρος	Κατά προσέγγιση 2.490 g

## Χωρητικότητα

DMP-Z1	256 GB
--------	--------

## Πραγματική διαθέσιμη μνήμη για άλλο περιεχόμενο

DMP-Z1	Κατά προσέγγιση 230,60 GB = 247.612.538.880 byte
--------	--

### Σημείωση

- Η διαθέσιμη χωρητικότητα ενδέχεται να διαφέρει. Ένα τμήμα της μνήμης χρησιμοποιείται για λειτουργίες διαχείρισης δεδομένων.

## Θήκη μεταφοράς

Διαστάσεις (π/υ/β)	Κατά προσέγγιση 420 mm × 101 mm × 206 mm
Βάρος	Κατά προσέγγιση 1.400 g

Τα περιεχόμενα του Οδηγού βοήθειας ενδέχεται να υπόκεινται σε αλλαγές χωρίς προειδοποίηση, λόγω ενημερώσεων των προδιαγραφών του προϊόντος.

Αυτός ο Οδηγός βοήθειας έχει μεταφραστεί με τη χρήση μηχανικής μετάφρασης.

## Διάρκεια ζωής μπαταρίας

### Μουσική (κατά προσέγγιση)

	Υποδοχή μίνι στερεοφωνικού βύσματος	Υποδοχή απλού βύσματος
MP3 (128 kbps)	10 ώρες	10 ώρες
AAC (256 kbps)	10 ώρες	10 ώρες
FLAC (96 kHz/24 bit)	9 ώρες	9 ώρες
FLAC (192 kHz/24 bit)	8 ώρες	8 ώρες
DSD (2,8224 MHz/1 bit)	9 ώρες	9 ώρες
DSD (5,6448 MHz/1 bit)	9 ώρες	9 ώρες
DSD (11,2896 MHz/1 bit)	9 ώρες	9 ώρες

### Bluetooth (Λειτουργία πομπού) (Περίπου)

MP3 (128 kbps)/SBC - Connection Preferred	19 ώρες
FLAC (96 kHz/24 bit)/LDAC - Connection Preferred (Auto)	14 ώρες

Η σύνδεση Bluetooth θα μειώσει τη διάρκεια ζωής της μπαταρίας έως 45 %, ανάλογα με τις παρακάτω συνθήκες.

- Μορφή του περιεχομένου.
- Ρυθμίσεις των συνδεδεμένων συσκευών.

### Bluetooth (Λειτουργία δέκτη) (Περίπου)

SBC (Connection Preferred)	9 ώρες
LDAC (Sound Quality Preferred)	8 ώρες

Η διάρκεια ζωής της μπαταρίας μπορεί να μειωθεί κατά 10 % όταν ορισμένες από τις ρυθμίσεις ποιότητας ήχου είναι ενεργές.

#### Σημείωση

- Οι τιμές που εμφανίζονται σε αυτό το θέμα αποτελούν την κατά προσέγγιση διάρκεια ζωής της μπαταρίας, κατά τη συνεχή αναπαραγωγή περιεχομένου στις προεπιλεγμένες ρυθμίσεις.
- Ακόμη και αν η συσκευή αναπαραγωγής είναι απενεργοποιημένη για μεγάλο χρονικό διάστημα, εξακολουθεί να καταναλώνεται μια μικρή ποσότητα ενέργειας από την μπαταρία.
- Η διάρκεια ζωής της μπαταρίας μπορεί να ποικίλει, ανάλογα με τη ρύθμιση της έντασης του ήχου, τις συνθήκες χρήσης και τη θερμοκρασία περιβάλλοντος.
- Η μπαταρία καταναλώνεται σημαντικά όταν η οθόνη είναι ενεργοποιημένη.

---

Τα περιεχόμενα του Οδηγού βοήθειας ενδέχεται να υπόκεινται σε αλλαγές χωρίς προειδοποίηση, λόγω ενημερώσεων των προδιαγραφών του προϊόντος.  
Αυτός ο Οδηγός βοήθειας έχει μεταφραστεί με τη χρήση μηχανικής μετάφρασης.

4-740-667-61(1) Copyright 2018 Sony Corporation



## Μέγιστος αριθμός εγγραφής τραγουδιών

### Μουσική (κατά προσέγγιση)

	DMP-Z1 (256 GB)
MP3 (128 kbps)	20.000 τραγούδια
AAC (256 kbps)	20.000 τραγούδια
FLAC (44,1 kHz/16 bit)	5.700 τραγούδια
FLAC (96 kHz/24 bit)	1.700 τραγούδια
FLAC (192 kHz/24 bit)	870 τραγούδια
DSD (2,8224 MHz/1 bit)	1.400 τραγούδια
DSD (5,6448 MHz/1 bit)	710 τραγούδια
DSD (11,2896 MHz/1 bit)	350 τραγούδια

### Σημείωση

- Οι κατά προσέγγιση αριθμοί βασίζονται σε τραγούδι 4 λεπτών.
- Το προϊόν αυτό έχει επιβεβαιωθεί ότι λειτουργεί κανονικά, με έως και 20.000 κομμάτια αποθηκευμένα στην κύρια μνήμη και στην κάρτα microSD.

Τα περιεχόμενα του Οδηγού βοήθειας ενδέχεται να υπόκεινται σε αλλαγές χωρίς προειδοποίηση, λόγω ενημερώσεων των προδιαγραφών του προϊόντος.

Αυτός ο Οδηγός βοήθειας έχει μεταφραστεί με τη χρήση μηχανικής μετάφρασης.

Digital Music Player  
DMP-Z1

## Υποστηριζόμενες μορφές

### Μουσική

#### MP3 (.mp3)

32 kbps έως 320 kbps (Υποστηρίζει μεταβλητό ρυθμό μετάδοσης bit (VBR))/32 kHz, 44,1 kHz, 48 kHz

#### WMA (.wma)

32 kbps έως 192 kbps (Υποστηρίζει μεταβλητό ρυθμό μετάδοσης bit (VBR))/44,1 kHz

#### FLAC (.flac)

16 bit, 24 bit / 8 kHz - 384 kHz

#### WAV (.wav)

16 bit, 24 bit, 32 bit (δεκαδικός/ακέραιος)/8 kHz - 384 kHz

#### AAC (.mp4, .m4a, .3gp)

16 kbps - 320 kbps/8 kHz - 48 kHz

#### HE-AAC (.mp4, .m4a, .3gp)

32 kbps - 144 kbps/8 kHz - 48 kHz

#### Apple Lossless (.mp4, .m4a)

16 bit, 24 bit / 8 kHz - 384 kHz

#### AIFF (.aif, .aiff, .afc, .aifc)

16 bit, 24 bit, 32 bit / 8 kHz - 384 kHz

#### DSD (.dsf, .dff)

1 bit/2,8224 MHz, 5,6448 MHz, 11,2896 MHz

#### APE (.ape)

8 bit, 16 bit, 24 bit/8 kHz - 192 kHz (γρήγορος, κανονικός, υψηλός)

#### MQA (.mqa.flac)

Υποστηρίζεται

### Σημείωση

- Δεν είναι δυνατή η αναπαραγωγή αρχείων με προστασία πνευματικών δικαιωμάτων.
- Η συχνότητα δειγματοληψίας ενδέχεται να μην αντιστοιχεί σε όλους τους κωδικοποιητές.
- Συμπεριλαμβάνονται μη τυπικοί ή μη εγγυημένοι ρυθμοί μετάδοσης bit, ανάλογα με τη συχνότητα δειγματοληψίας.
- Δεν είναι δυνατή η αναπαραγωγή αρχείων μεγέθους 4 GB (2 GB για το APE) ή μεγαλύτερων.
- Το προϊόν αυτό αναγνωρίζει πηγές ήχου που υπερβαίνουν την ποιότητα CD (44,1 kHz/κβαντοποίηση 16 bit) και την ποιότητα DAT (48 kHz/κβαντοποίηση 16 bit) ως ήχο υψηλής ανάλυσης.  
Το σύμβολο «HR» εμφανίζεται για πηγές ήχου υψηλής ανάλυσης.

---

Τα περιεχόμενα του Οδηγού βοήθειας ενδέχεται να υπόκεινται σε αλλαγές χωρίς προειδοποίηση, λόγω ενημερώσεων των προδιαγραφών του προϊόντος.  
Αυτός ο Οδηγός βοήθειας έχει μεταφραστεί με τη χρήση μηχανικής μετάφρασης.

4-740-667-61(1) Copyright 2018 Sony Corporation

Digital Music Player  
DMP-Z1

## Απαιτήσεις συστήματος

---

### Υποστηριζόμενα λειτουργικά συστήματα

- Windows® 10
- Windows® 8.1
- Windows® 7
- macOS® v10.10 - 10.13

### Σημείωση

- Χρειάζεστε σύνδεση στο Internet για να κάνετε λήψη των εφαρμογών υπολογιστή.
- Δεν μπορούμε να εγγυηθούμε τη λειτουργία για όλους τους υπολογιστές.

---

Τα περιεχόμενα του Οδηγού βοήθειας ενδέχεται να υπόκεινται σε αλλαγές χωρίς προειδοποίηση, λόγω ενημερώσεων των προδιαγραφών του προϊόντος.

Αυτός ο Οδηγός βοήθειας έχει μεταφραστεί με τη χρήση μηχανικής μετάφρασης.