

Digital Music Player
DMP-Z1



Skorzystaj z tego podręcznika w razie problemów lub gdy chcesz dowiedzieć się, jak korzystać z odtwarzacza.

W związku z aktualizacją danych technicznych produktu, treść Przewodnika pomocniczego może ulec zmianie bez powiadomienia. Niniejszy Przewodnik pomocniczy został przetłumaczony z wykorzystaniem tłumaczenia maszynowego.

Czynności wstępne

[Witryny rejestracyjne dla klientów](#)

[Przed pierwszym użyciem](#)

[Instrukcje i informacje ogólne](#)

[Sprawdzanie zawartości pakietu](#)

[Konfigurowanie ustawień początkowych](#)

[Instalowanie programu Music Center for PC \(Windows\)](#)

Zasilanie i ładowanie

[Włączanie lub wyłączanie zasilania](#)

[Ładowanie akumulatora](#)

[Zmiana źródła zasilania](#)

[Zmniejszanie poboru energii z akumulatora](#)

[Uwagi dotyczące ładowania akumulatora](#)

Karty microSD

[Korzystanie z karty microSD](#)

[Informacje na temat kart microSD](#)

Podstawowe operacje

[Elementy i przyciski](#)

Operacje wykonywane na ekranie

- [Jak korzystać z różnych ekranów](#)
- [Ekran biblioteki](#)
- [Ekran odtwarzania](#)
- [Ekran kolejki odtwarzania](#)
- [Ekran listy zakładek](#)
- [Ekran ustawień jakości dźwięku](#)
- [Ekran USB-DAC](#)
- [Ekran Odbiornik Bluetooth](#)

[Lista ikon wyświetlanych w obszarze informacji](#)

[Regulacja głośności / Anulowanie funkcji Auto wyciszania](#)

[Przeglądanie instrukcji obsługi](#)

Przesyłanie muzyki

[Przygotowywanie nagrań muzycznych](#)

[Zakup nagrań z dźwiękiem wysokiej rozdzielczości](#)

Korzystanie z komputera z systemem Windows

- [Przesyłanie plików z komputera Windows za pomocą programu Music Center for PC](#)
- [Przesyłanie plików przy użyciu Eksploratora Windows](#)
- [Importowanie nagrań z odtwarzacza do programu Music Center for PC](#)

Korzystanie z komputera z systemem Mac

- [Przesyłanie plików przy użyciu programu Mac systemu Finder.](#)

[Dodawanie tekstu utworu z poziomu komputera](#)

[Uwagi dotyczące przesyłania nagrań z komputera](#)

Odtwarzanie, porządkowanie lub usuwanie muzyki

[Odtwarzanie muzyki](#)

[Metody odtwarzania](#)

[Korzystanie z funkcji \[Kanały SensMe™\]](#)

Wyświetlanie tekstu utworów

- [Uzyskiwanie tekstu utworu](#)
 - [Wyświetlanie tekstu utworów](#)
-

[Zarządzanie listami odtwarzania na odtwarzaczu](#)

[Zarządzanie zakładkami na odtwarzaczu](#)

[Usuwanie utworów z odtwarzacza](#)

[Wyświetlanie przewodnika, aby móc cieszyć się wysoką jakością dźwięku](#)

Słuchanie muzyki za pośrednictwem połączenia bezprzewodowego

Słuchanie muzyki z urządzenia audio z funkcją Bluetooth (tryb nadawania Bluetooth)

- [Podłączanie odtwarzacza do niesparowanego urządzenia Bluetooth po raz pierwszy](#)
 - [Nawiązywanie połączenia między odtwarzaczem a sparowanym urządzeniem Bluetooth](#)
 - [Połączenia jednym dotknięciem z urządzeniem Bluetooth \(NFC\)](#)
 - [Konfigurowanie funkcji Bluetooth \(tryb transmisji Bluetooth\)](#)
-

Słuchanie muzyki ze smartfona (tryb odbioru Bluetooth)

- [Podłączanie odtwarzacza do niesparowanego smartfona po raz pierwszy](#)
 - [Nawiązywanie połączenia między odtwarzaczem a sparowanym smartfonem](#)
 - [Połączenia jednym dotknięciem ze smartfonem \(NFC\)](#)
 - [Konfigurowanie funkcji Bluetooth \(tryb odbioru Bluetooth\)](#)
-

[Uwagi dotyczące funkcji Bluetooth](#)

Różne funkcje

[Odtwarzanie nagrań muzycznych na komputerze z jakością dźwięku odtwarzacza \(funkcja USB-DAC\)](#)

[Zmiana ustawień jakości dźwięku](#)

[Korzystanie z trybu pamięci masowej USB](#)

Ponowne uruchamianie, formatowanie i inicjowanie odtwarzacza

- [Ponowne uruchamianie odtwarzacza](#)
- [Ponowne uruchamianie, formatowanie i inicjowanie odtwarzacza](#)
- [Formatowanie karty microSD](#)

Różne informacje i aktualizacje systemu

[Sprawdzanie informacji o odtwarzaczu](#)

[Aktualizacja oprogramowania systemowego](#)

[Korzystanie z przycisków skrótów na panelu szybkich ustawień](#)

[Menu Ustawienia](#)

Komunikat

[Uwagi dotyczące korzystania z odtwarzacza](#)

[Informacje dotyczące słuchawek](#)

[Uwagi dotyczące wbudowanego akumulatora](#)

[Uwagi dotyczące danych przykładowych](#)

[Ogólne informacje](#)

[Konserwacja](#)

[Witryna pomocy technicznej dla klientów](#)

Dane techniczne

[Dane techniczne](#)

[Czas pracy akumulatora](#)

[Maksymalna liczba możliwych do nagrania utworów](#)

[Obsługiwane formaty](#)

[Wymagania systemowe](#)

Digital Music Player
DMP-Z1

Witryny rejestracyjne dla klientów

Zalecamy rejestrację odtwarzacza, aby uzyskać lepsze wsparcie klienta.

Klienci w USA:

<https://productregistration.sony.com/>

Klienci w Kanadzie:

<https://productregistration.sony.ca/>

Klienci w Ameryce Łacińskiej:

<http://www.sony-latin.com/registration>

Klienci w Europie:

<http://www.sony.eu/mysony/>

Klienci w Chinach:

https://www.sonystyle.com.cn/b2c_sony/b2c/productRegister.do

Klienci w innych krajach/regionach:

<https://extra.sony-asia.com/dmpwalkman/register/>

W związku z aktualizacją danych technicznych produktu, treść Przewodnika pomocniczego może ulec zmianie bez powiadomienia.
Niniejszy Przewodnik pomocniczy został przetłumaczony z wykorzystaniem tłumaczenia maszynowego.

Digital Music Player
DMP-Z1

Przed pierwszym użyciem

Dziękujemy za zakup odtwarzacza.

- Informacje na temat przepisów, regulacji i praw do znaków towarowych znajdują się w dokumencie „Ważne informacje” w pamięci wewnętrznej urządzenia. Aby go przeczytać, należy otworzyć następujące foldery w pamięci systemowej po podłączeniu urządzenia do komputera.
[PLAYER] - [Information_HelpGuide] - [Important_Information]
Kliknij dwukrotnie plik [index.html], a następnie wybierz język.
- Przed rozpoczęciem korzystania z odtwarzacza przeczytaj tematy w sekcji [Powiązany temat].
- Wszystkie pozostałe znaki towarowe lub zastrzeżone znaki towarowe są znakami towarowymi lub zastrzeżonymi znakami towarowymi odpowiednich właścicieli. W niniejszej instrukcji znaki TM i ® nie są wymieniane.

Przed rozpoczęciem korzystania z odtwarzacza sprawdź następujące informacje.

Nazwy modeli

W niniejszej pozycji [Przewodnik pomocniczy] pojawia się kilka nazw modeli. Niektóre modele nie są dostępne w pewnych krajach lub regionach zakupu odtwarzacza.

Wymagania dotyczące systemu operacyjnego komputera

W przypadku podłączania odtwarzacza do komputera sprawdź wymagania dotyczące komputera.

Ładowanie akumulatora

Przy pierwszym użyciu odtwarzacza poziom naładowania akumulatora może być niski. Naładuj akumulator przed użyciem.

Karty microSD

Następujące karty pamięci są określane mianem [karty microSD] w niniejszej pozycji [Przewodnik pomocniczy].

- Karty microSD
- Karty microSDHC
- Karty microSDXC

Obrazy i ilustracje

Obrazy ekranu i ilustracje pokazane w niniejszej pozycji [Przewodnik pomocniczy] są jedynie przykładowe. Mogą one różnić się od rzeczywistego wyglądu produktu lub obrazów wyświetlanych na ekranie.

Dane techniczne i wygląd odtwarzacza mogą ulec zmianie bez powiadomienia.

Powiązany temat

- [Instrukcje i informacje ogólne](#)
- [Wymagania systemowe](#)
- [Ładowanie akumulatora](#)
- [Uwagi dotyczące korzystania z odtwarzacza](#)
- [Informacje dotyczące słuchawek](#)
- [Uwagi dotyczące wbudowanego akumulatora](#)
- [Uwagi dotyczące danych przykładowych](#)
- [Ogólne informacje](#)
- [Konservacja](#)
- [Witryna pomocy technicznej dla klientów](#)

4-740-788-21(1) Copyright 2018 Sony Corporation

Digital Music Player
DMP-Z1

Instrukcje i informacje ogólne

Sony dostarcza następujące instrukcje i informacje dotyczące odtwarzacza.
Dostarczane instrukcje zawierają objaśnienia poniższych operacji i funkcji.

- Podstawowe operacje.
- Nietypowe funkcje wymagające objaśnień.
- Skomplikowane operacje wymagające instrukcji.

Przewodnik pomocniczy

Niniejszy Przewodnik pomocniczy zawiera jedynie informacje na temat standardowych procedur obsługi.
W związku z aktualizacją danych technicznych produktu, treść Przewodnika pomocniczego może ulec zmianie bez powiadomienia.

Niniejszy Przewodnik pomocniczy został przetłumaczony z wykorzystaniem tłumaczenia maszynowego.
Tak jak w przypadku każdego tłumaczenia maszynowego, niniejsze tłumaczenie nie uwzględnia kontekstu i tekst mógł nie zostać przełożony zgodnie z pierwotnie zamierzonym znaczeniem.
W związku z tym, tłumaczenie nie zawsze może dokładnie odzwierciedlać pierwotną treść.

- Przenoszenie nagrań do odtwarzacza.
- Korzystanie z różnych funkcji.
- Uwagi dotyczące korzystania z odtwarzacza.

W Przewodniku pomocniczym opisywany produkt jest określany mianem „odtwarzacz”.

Skrócona instrukcja obsługi (drukowana)

- Podstawowe czynności w celu rozpoczęcia odtwarzania muzyki po zakupie odtwarzacza.

Instrukcja obsługi (drukowana)

- Uwagi dotyczące korzystania z odtwarzacza
- Informacje o zgodności
- [Ważne informacje] - jak uzyskać dostęp

Ważne informacje

- Informacje na temat praw autorskich, ustaw i przepisów
Szczegóły dotyczące wyświetlania informacji w sekcji [Przed pierwszym użyciem].

Witryna pomocy technicznej dla klientów (online)

Zobacz [Witryna pomocy technicznej dla klientów] w pozycji [Przewodnik pomocniczy].

- Najnowsze informacje na temat odtwarzacza
- CZP: Często zadawane pytania

Powiązany temat

- [Przed pierwszym użyciem](#)
- [Witryna pomocy technicznej dla klientów](#)

4-740-788-21(1) Copyright 2018 Sony Corporation

Digital Music Player
DMP-Z1

Sprawdzanie zawartości pakietu

- Cyfrowy odtwarzacz muzyczny (1)
- Przewód USB Type-C™ (USB-A do USB-C) (1)
- Zasilacz sieciowy ACDP-045L01 (1)
- Przewód zasilający *
- Torba (1)
- Ściereczka do czyszczenia (1)
- Skrócona instrukcja obsługi
- Instrukcja obsługi

* W zależności od regionu/kraju.

Uwaga

- Słuchawki i karta microSD nie są dołączone do cyfrowego odtwarzacza muzycznego.

W związku z aktualizacją danych technicznych produktu, treść Przewodnika pomocniczego może ulec zmianie bez powiadomienia. Niniejszy Przewodnik pomocniczy został przetłumaczony z wykorzystaniem tłumaczenia maszynowego.

Konfigurowanie ustawień początkowych

W przypadku włączania odtwarzacza po raz pierwszy, uruchomiony zostanie kreator wstępnej konfiguracji. Podczas wstępnej konfiguracji można ustawić następujące elementy.

- Język
- Data i godzina

1 Włącz odtwarzacz przytrzymując wciśnięty przycisk (1) przez 4 sek.

Zostanie uruchomiony kreator wstępnej konfiguracji. Potwierdź komunikat i dotknij .

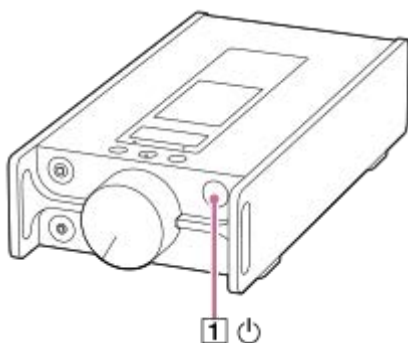

2 Wybierz język i dotknij .

3 Ustaw datę i godzinę, a następnie dotknij .

Postępuj zgodnie z instrukcjami wyświetlanymi na ekranie.
Jeśli wolisz, możesz wyświetlić ekran [Przew. po dźwięku wysokiej jakości].

Uwaga

- Odtwarzacz nie wyświetla zegara. Ustawienia zegara są wykorzystywane przez funkcje zarządzania danymi.

W związku z aktualizacją danych technicznych produktu, treść Przewodnika pomocniczego może ulec zmianie bez powiadomienia. Niniejszy Przewodnik pomocniczy został przetłumaczony z wykorzystaniem tłumaczenia maszynowego.

Instalowanie programu Music Center for PC (Windows)

Music Center for PC to aplikacja przeznaczona dla komputerów z systemem Windows. Należy korzystać z najnowszej wersji programu Music Center for PC.

Music Center for PC pozwala wykonywać opisane poniżej operacje.

- Importowanie nagrań (np. muzyki) z płyt CD do komputera.
- Porządkowanie i zarządzanie nagraniami.
Na przykład można tworzyć listy odtwarzania.
- Przesyłanie nagrań z komputera do odtwarzacza.

Przed zainstalowaniem programu Music Center for PC sprawdź wymagania systemowe.

1 Uzyskaj dostęp do witryny pobierania programu Music Center for PC.

<https://www.sony.net/smc4pc/>

2 Zainstaluj Music Center for PC.

Aby uzyskać szczegółowe informacje na temat instalacji, zobacz [Pobierz] – [Procedura instalacji] w witrynach pomocy technicznej Music Center for PC. (<https://www.sony.net/smc4pc/>)

W związku z aktualizacją danych technicznych produktu, treść Przewodnika pomocniczego może ulec zmianie bez powiadomienia. Niniejszy Przewodnik pomocniczy został przetłumaczony z wykorzystaniem tłumaczenia maszynowego.

Powiązany temat

- [Przygotowywanie nagrań muzycznych](#)
- [Przesyłanie plików z komputera Windows za pomocą programu Music Center for PC](#)
- [Wymagania systemowe](#)

Włączanie lub wyłączanie zasilania

1 Włącz odtwarzacz przytrzymując wciśnięty przycisk (1) przez 4 sek.

W przypadku włączania odtwarzacza po raz pierwszy, uruchomiony zostanie kreator wstępnej konfiguracji. Postępuj zgodnie z instrukcjami wyświetlanymi na ekranie. Podczas wstępnej konfiguracji można ustawić następujące elementy.

- Język
- Data i godzina

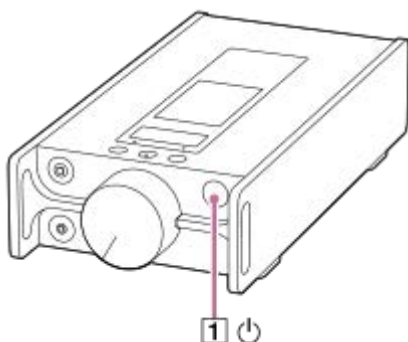

Wyłączanie odtwarzacza

Gdy ekran jest włączony, przytrzymaj naciśnięty przycisk (1) przez następującą liczbę sekund: 2. Postępuj zgodnie z instrukcjami wyświetlanymi na ekranie, aby wyłączyć odtwarzacz.

Wskazówka

- Ekran wyłączy się automatycznie, jeśli przez określony czas odtwarzacz nie będzie obsługiwany. Aby włączyć ekran, naciśnij przycisk (1).
- Aby oszczędzać energię akumulatora, należy ustawić automatyczne wyłączanie odtwarzacza. Odtwarzacz wyłączy się automatycznie, jeśli po wstrzymaniu odtwarzania odtwarzacz nie będzie obsługiwany przez 15 minut. Dotknij opcji menu w następującej kolejności, aby dodać znacznik wyboru.
 – [Ustawienia] – [Ustawienia odtwarzacza] (Ustawienia podstawowe) – [Automatyczne wyłączenie].

Uwaga

- Odtwarzacz nie wyświetla zegara. Ustawienia zegara są wykorzystywane przez funkcje zarządzania danymi.
- Jeśli odtwarzacz nie włącza się, sprawdź połączenie między zasilaczem sieciowym (wchodzi w skład zestawu) a przewodem zasilającym (wchodzi w skład zestawu).
- Jeżeli odtwarzacz nie był używany przez dłuższy czas, akumulator może być rozładowany. Użyj zasilacza sieciowego, aby naładować odtwarzacz. Jeśli problem będzie się powtarzał nawet po całkowitym naładowaniu odtwarzacza, należy ponownie uruchomić odtwarzacz.

W związku z aktualizacją danych technicznych produktu, treść Przewodnika pomocniczego może ulec zmianie bez powiadomienia.
Niniejszy Przewodnik pomocniczy został przetłumaczony z wykorzystaniem tłumaczenia maszynowego.

Powiązany temat

- [Konfigurowanie ustawień początkowych](#)

4-740-788-21(1) Copyright 2018 Sony Corporation

Ładowanie akumulatora

- 1 Podłącz przewód zasilający (wchodzi w skład zestawu) i zasilacz sieciowy (wchodzi w skład zestawu).
- 2 Podłącz zasilacz sieciowy do gniazda DC IN 19.5V odtwarzacza. Następnie podłącz przewód zasilający do gniazda elektrycznego .

Lampka CHARGE (1) zaświeci się.

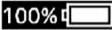
Po zakończeniu ładowania ikona stanu akumulatora zmieni się na . Kolor lampki CHARGE (1) również się zmieni.

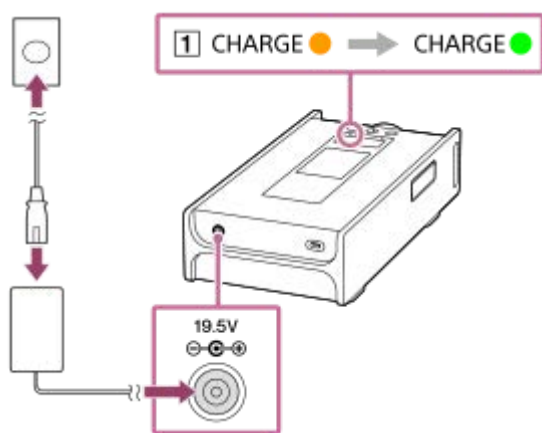

CHARGE  : Ładowanie jest w toku.

CHARGE  : Ładowanie zostało zakończone.

Wyświetlane informacje podczas ładowania

Po podłączeniu zasilacza sieciowego do odtwarzacza w obszarze informacji pojawi się wybrane źródło zasilania i stan operacji ładowania.



A: W pełni naładowany; zasilany z akumulatora



B: W pełni naładowany; zasilany prądem zmiennym

Dotknij obszaru informacji, aby przełączyć źródła zasilania.

Wskazówka

- Szczegółowe informacje na temat czasu potrzebnego do całkowitego naładowania akumulatora można znaleźć w części [Dane techniczne].

Uwaga

- Lampka CHARGE () nie świeci się w następujących przypadkach.
 - Zasilacz sieciowy nie jest podłączony.
 - Akumulator został wybrany jako źródła zasilania.
- Nie można ładować odtwarzacza przez port USB Type-C.
- Ten odtwarzacz jest wyposażony w funkcję pozwalającą uniknąć pogorszenia się parametrów akumulatora. Do pogorszenia się parametrów akumulatora może dojść, gdy akumulator jest ładowany i rozładowywany wielokrotnie. W przypadku podłączenia odtwarzacza do źródła zasilania prądem zmiennym po uprzednim wyłączeniu odtwarzacza przez przytrzymanie wciśniętego przycisku  (zasilanie) przez 2 sek., ładowanie jest kontynuowane, aż do całkowitego naładowania akumulatora. Po pełnym naładowaniu akumulatora rozpocznie się rozładowywanie. Rozładowywanie jest kontynuowane przez długi okres czasu, aż do wyczerpania akumulatora. W związku z tym odtwarzacz może nie włączać się, jeśli nie był używany przez dłuższy czas. Jeśli nie możesz włączyć odtwarzacza nawet przytrzymując wciśnięty przycisk  (zasilanie) przez 4 sek., odłącz i ponownie podłącz zasilacz sieciowy (wchodzi w skład zestawu). Ładowanie rozpocznie się i wówczas można używać odtwarzacza.

W związku z aktualizacją danych technicznych produktu, treść Przewodnika pomocniczego może ulec zmianie bez powiadomienia. Niniejszy Przewodnik pomocniczy został przetłumaczony z wykorzystaniem tłumaczenia maszynowego.

Powiązany temat

- [Zmniejszanie poboru energii z akumulatora](#)
- [Uwagi dotyczące ładowania akumulatora](#)
- [Zmiana źródła zasilania](#)
- [Dane techniczne](#)

Digital Music Player
DMP-Z1

Zmiana źródła zasilania

Po podłączeniu odtwarzacza do źródła zasilania prądem zmiennym można wybrać źródło zasilania, które będzie wykorzystywane. Są 2 opcje: wbudowany akumulator (zasilanie bateryjne) i zasilanie prądem zmiennym. Zasilanie bateryjne jest wolne od zakłóceń spowodowanych warunkami użytkowania. Wybierz zasilanie bateryjne w celu uzyskania czystszej sygnatury zasilającego i wyższej jakości dźwięku.

- 1 Dotknij obszaru informacji (1).



- 2 Wybierz [Akumulator] lub [AC].

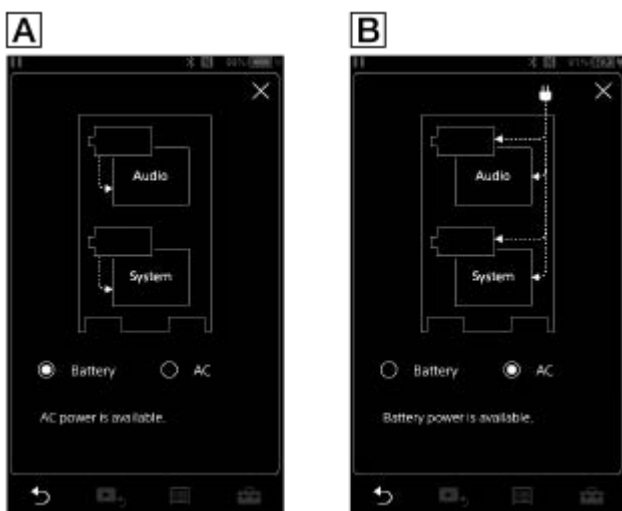

- A Ekran zasilania bateryjnego
B Ekran zasilania prądem zmiennym

Aby korzystać preferencyjnie z zasilania bateryjnego

Odtwarzacz może korzystać z zasilania bateryjnego nawet przy podłączonym zasilaczu sieciowym (wchodzi w skład zestawu). Dotknij opcji menu w następującej kolejności, aby dodać znacznik wyboru.

 – [Ustawienia] – [Ustawienia odtwarzacza] ([Ustawienia podstawowe]) – [Preferowany akumulator].

Nawet po wybraniu opcji [Preferowany akumulator], ładowanie rozpocznie się, jeśli są spełnione następujące warunki.

- Zasilacz sieciowy jest podłączony do odtwarzacza.
- Odtwarzacz nie był obsługiwany przez 15 minut po wstrzymaniu odtwarzania na odtwarzaczu.

Jeśli uruchomisz odtwarzacz, odtwarzacz zacznie ponownie działać na zasilaniu bateryjnym.

Uwaga



- Źródło zasilania automatycznie zostanie przełączone na zasilanie prądem zmiennym, gdy spełnione są następujące warunki.
 - Akumulator uległ rozładowaniu, gdy odtwarzacz pracuje na zasilaniu bateryjnym.
 - Zasilacz sieciowy jest podłączony do odtwarzacza.
- Źródło zasilania automatycznie zostanie przełączone na zasilanie prądem zmiennym po podłączeniu zasilacza sieciowego.

W związku z aktualizacją danych technicznych produktu, treść Przewodnika pomocniczego może ulec zmianie bez powiadomienia. Niniejszy Przewodnik pomocniczy został przetłumaczony z wykorzystaniem tłumaczenia maszynowego.

Zmniejszanie poboru energii z akumulatora

Pobór energii z akumulatora można zmniejszyć używając odtwarzacza w następujący sposób.

Czas pracy akumulatora zależy od warunków użytkowania. Szczegółowe informacje na temat czasu pracy akumulatora można znaleźć w części [Czas pracy akumulatora].



- Wyłącz zasilanie ręcznie, gdy odtwarzacz nie jest używany.
- Wybierz [Automatyczne wyłączenie]. Odtwarzacz wyłączy się automatycznie, jeśli po wstrzymaniu odtwarzania odtwarzacz nie będzie obsługiwany przez 15 minut. Dotknij opcji menu w następującej kolejności, aby dodać znacznik wyboru.
 – [Ustawienia] – [Ustawienia odtwarzacza] ([Ustawienia podstawowe]) – [Automatyczne wyłączenie].
- Ustaw krótszy czas dla funkcji [Timer wyłączenia ekranu].
( – [Ustawienia] – [Ustawienia odtwarzacza] ([Ustawienia podstawowe]) – [Timer wyłączenia ekranu].)
Czas pracy akumulatora odtwarzacza ulegnie znacznemu skróceniu w przypadku odtwarzania muzyki przy włączonym ekranie.
- Dostosuj jasność ekranu.
- Wyłącz wszystkie ustawienia jakości dźwięku.
- Wyłącz funkcję Bluetooth, gdy nie korzystasz z niej.
- Wyłącz funkcję NFC, gdy nie korzystasz z niej.

W związku z aktualizacją danych technicznych produktu, treść Przewodnika pomocniczego może ulec zmianie bez powiadomienia. Niniejszy Przewodnik pomocniczy został przetłumaczony z wykorzystaniem tłumaczenia maszynowego.

Powiązany temat

- [Ładowanie akumulatora](#)
- [Włączanie lub wyłączanie zasilania](#)
- [Menu Ustawienia](#)
- [Ekran ustawień jakości dźwięku](#)
- [Połączenia jednym dotknięciem z urządzeniem Bluetooth \(NFC\)](#)
- [Korzystanie z przycisków skrótów na panelu szybkich ustawień](#)
- [Uwagi dotyczące wbudowanego akumulatora](#)
- [Wyświetlanie tekstu utworów](#)
- [Czas pracy akumulatora](#)

Uwagi dotyczące ładowania akumulatora

- Czas ładowania zależy od warunków użytkowania akumulatora.
- Ten odtwarzacz jest wyposażony w funkcję pozwalającą uniknąć pogorszenia się parametrów akumulatora. Do pogorszenia się parametrów akumulatora może dojść, gdy akumulator jest ładowany i rozładowywany wielokrotnie. W przypadku podłączenia odtwarzacza do źródła zasilania prądem zmiennym po uprzednim wyłączeniu odtwarzacza przez przytrzymanie wciśniętego przycisku  (zasilanie) przez 2 sek., ładowanie jest kontynuowane, aż do całkowitego naładowania akumulatora. Po pełnym naładowaniu akumulatora rozpocznie się rozładowywanie. Rozładowywanie jest kontynuowane przez długi okres czasu, aż do wyczerpania akumulatora. W związku z tym odtwarzacz może nie włączać się, jeśli nie był używany przez dłuższy czas. Jeśli nie możesz włączyć odtwarzacza nawet przytrzymując wciśnięty przycisk  (zasilanie) przez 4 sek., odłącz i ponownie podłącz zasilacz sieciowy (wchodzi w skład zestawu). Ładowanie rozpocznie się i wówczas można używać odtwarzacza.
- Gdy akumulator jest wystarczająco naładowany, ale czas pracy akumulatora uległ skróceniu mniej więcej do połowy normalnego okresu eksploatacji, akumulator może być zużyty. Należy skontaktować się z najbliższym punktem sprzedaży produktów Sony lub Sony Service Center.
- Jeśli temperatura otoczenia wykracza poza zalecany zakres, na ekranie wyświetlona zostanie ikona  i nastąpi wymuszone przerwanie ładowania. Akumulator należy ładować w temperaturze otoczenia od 5 °C do 35 °C.
- Akumulator może być ładowany około 500 razy ze stanu całkowitego rozładowania. Dokładna liczba cykli zależy od warunków użytkowania.
- Aby zapobiec pogorszeniu parametrów akumulatora, należy go naładować co najmniej raz na 6 miesięcy.
- Podczas ładowania odtwarzacz może się nagrzewać. Nie świadczy to o usterce.
- Wskaźnik akumulatora nie odpowiada dokładnie poziomowi naładowania akumulatora. Wskaźnik akumulatora należy traktować orientacyjnie.
- Nie można ładować odtwarzacza przez port USB Type-C.

W związku z aktualizacją danych technicznych produktu, treść Przewodnika pomocniczego może ulec zmianie bez powiadomienia. Niniejszy Przewodnik pomocniczy został przetłumaczony z wykorzystaniem tłumaczenia maszynowego.

Powiązany temat

- [Ładowanie akumulatora](#)
- [Zmniejszanie poboru energii z akumulatora](#)
- [Uwagi dotyczące wbudowanego akumulatora](#)
- [Czas pracy akumulatora](#)

Korzystanie z karty microSD

Ta część zawiera instrukcje dotyczące opisanych poniżej operacji.

- Wkładanie karty microSD do odtwarzacza.
 - Wyjmowanie karty microSD z odtwarzacza.
 - Formatowanie karty microSD z poziomu odtwarzacza.
- Aby móc korzystać z karty microSD w odtwarzaczu, należy najpierw sformatować kartę microSD z poziomu odtwarzacza.

1 Włóż kartę microSD.

Otwórz pokrywę gniazda karty microSD (1).

Wsuń karty microSD (2) do gniazdek kart (1 i 2) (3), aż wskoczą na swoje miejsce.

Upewnij się, że karty microSD wkładane są we właściwym kierunku. Złote styki powinny być skierowane do dołu. Zamknij pokrywę (1).

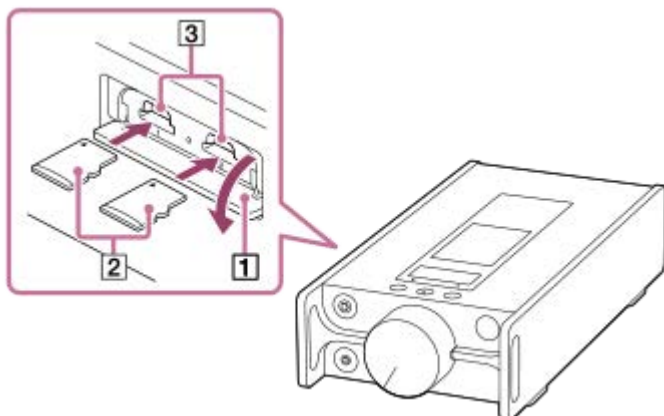

Odtwarzacz rozpocznie aktualizację bazy danych.

Po zakończeniu aktualizacji pojawi się ekran biblioteki.

2 Sformatuj kartę microSD.

Dotknij opcji menu w następującej kolejności.

 – [Ustawienia] – [Ustawienia odtwarzacza] ([Ustawienia podstawowe]) – [Resetuj/Formatuj] – [Formatuj kartę SD] – [Formatuj kartę SD 1]/[Formatuj kartę SD 2].

Postępuj zgodnie z instrukcjami wyświetlanymi na ekranie. Sprawdzaj uważnie komunikaty.

Wyjmowanie karty microSD

Przed wyjęciem karty microSD z odtwarzacza, najpierw odinstaluj kartę microSD z poziomu odtwarzacza.

1. Na ekranie biblioteki dotknij opcji menu w następującej kolejności.

 – [Ustawienia] – [Ustawienia odtwarzacza] ([Ustawienia podstawowe]) – [Podłącz/odłącz kartę SD] – [Karta SD 1]/[Karta SD 2] – [OK].

2. Otwórz pokrywę gniazda karty microSD. Upewnij się, że kontrolka dostępu (1) jest wyłączona.

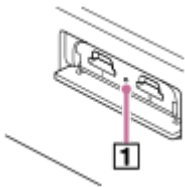

3. Dociśnij kartę microSD w gnieździe karty microSD.
Karta microSD zostanie wysunięta.

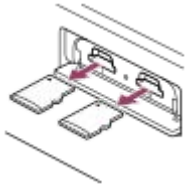

4. Wyjmij kartę microSD. Następnie zamknij pokrywę gniazda karty microSD.

Uwaga

- Z poziomu odtwarzacza nie można przesyłać danych pomiędzy pamięcią odtwarzacza a kartą microSD.
- Nawet po włożeniu 2 kart microSD do odtwarzacza nie można przesyłać danych między kartami microSD.
- Jeśli odtwarzacz nie rozpoznaje karty microSD, wyjmij kartę microSD i włóż ją ponownie do odtwarzacza.
- Nie wkładaj żadnych innych przedmiotów niż karta microSD do gniazda kart microSD.
- Jeśli włożona karta microSD zawiera dużą ilość danych, może upłynąć około 10 minut lub dłużej zanim odtwarzacz zaktualizuje bazę danych.
- Po wyjęciu karty microSD następujące informacje zostaną usunięte.
 - Aktualnie odtwarzane nagranie.
 - Pozycja odtwarzania.
 - Utwory i kolejność odtwarzania na ekranie listy utworów
 - Informacja o zakładce utworów na karcie microSD.
- Formatowanie karty microSD spowoduje usunięcie wszystkich danych zapisanych na karcie microSD. Zapisz kopię zapasową ważnych danych.

W związku z aktualizacją danych technicznych produktu, treść Przewodnika pomocniczego może ulec zmianie bez powiadomienia.
Niniejszy Przewodnik pomocniczy został przetłumaczony z wykorzystaniem tłumaczenia maszynowego.

Powiązany temat

- [Informacje na temat kart microSD](#)
- [Formatowanie karty microSD](#)

Informacje na temat kart microSD

- Używaj karty microSD, która została sformatowana z poziomu odtwarzacza. Sony nie gwarantuje działania innych kart microSD.
- Sony nie gwarantuje działania wszystkich operacji w przypadku kart microSD, które są używane na wielu urządzeniach.
- Formatowanie karty microSD spowoduje usunięcie wszystkich danych zapisanych na karcie microSD. Wcześniej zapisz kopię zapasową.
- Nie wolno pozostawiać karty microSD w zasięgu małych dzieci. Małe dzieci mogą przypadkowo połączyć kartę microSD.
- Odinstaluj kartę microSD ([Podłącz/odłącz kartę SD]) z poziomu odtwarzacza zanim wyjmiesz kartę microSD. W przeciwnym razie odtwarzacz może nie działać poprawnie.
- Sony nie gwarantuje działania wszelkiego rodzaju zgodnych kart microSD w opisywanym odtwarzaczu.
- Dane mogą zostać uszkodzone w następujących sytuacjach.
 - Gdy karta microSD zostanie wyjęta podczas operacji zapisu lub odczytu.
 - Gdy odtwarzacz zostanie wyłączony podczas operacji zapisu lub odczytu.
 - Gdy karta microSD jest używana w miejscu gdzie występuje elektryczność statyczna lub zakłócenia elektryczne.
- Sony nie ponosi żadnej odpowiedzialności za utratę lub uszkodzenie zapisanych danych. Sony zaleca regularne zapisywanie kopii zapasowej ważnych danych.
- Należy przestrzegać następujących zasad podczas obsługi kart microSD.
 - Nie należy stosować zbyt dużej siły w stosunku do karty microSD.
 - Nie zginać karty microSD.
 - Nie upuszczać karty microSD.
 - Nie demontować karty microSD.
 - Nie modyfikować karty microSD.
 - Nie narażać karty microSD na działanie wody.
 - Nie pozostawiać karty microSD we wnętrzu nagrzanego samochodu.
 - Nie pozostawiać karty microSD w miejscu bezpośrednio nasłonecznionym.
 - Nie pozostawiać karty microSD blisko grzejnika.
 - Nie pozostawiać karty microSD w miejscu wilgotnym.
 - Nie pozostawiać karty microSD w miejscu, gdzie występują substancje korozyjne.
- Należy przestrzegać następujących zasad dotyczących gniazda kart microSD.
 - Wkładać kartę microSD do gniazda karty microSD we właściwym kierunku.
 - Nie wkładaj żadnych innych przedmiotów niż karta microSD do gniazda kart microSD.

W związku z aktualizacją danych technicznych produktu, treść Przewodnika pomocniczego może ulec zmianie bez powiadomienia. Niniejszy Przewodnik pomocniczy został przetłumaczony z wykorzystaniem tłumaczenia maszynowego.

Powiązany temat

- [Korzystanie z karty microSD](#)
- [Formatowanie karty microSD](#)





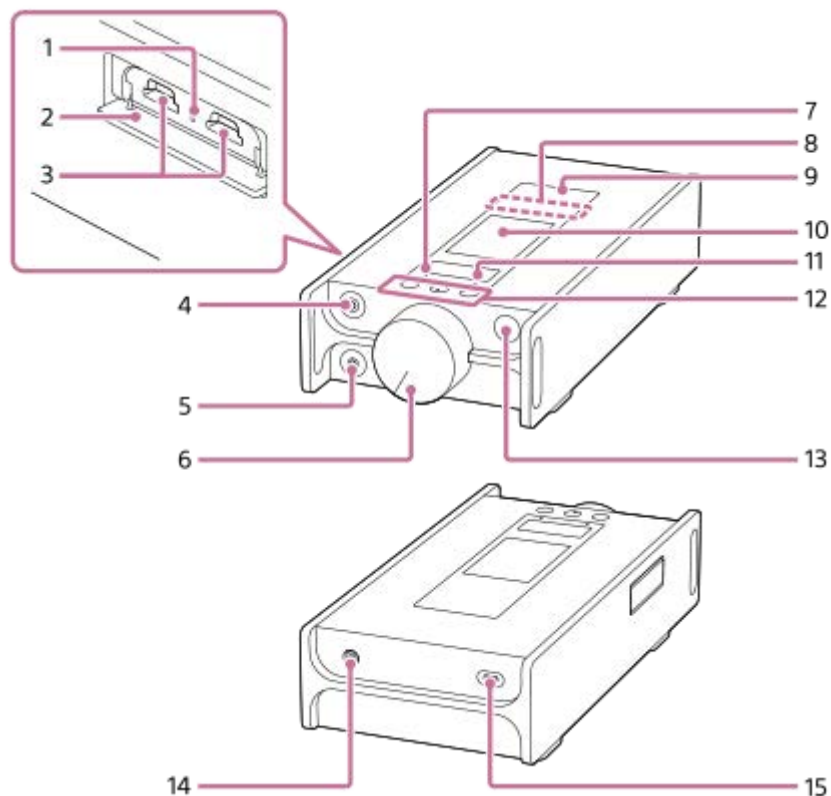

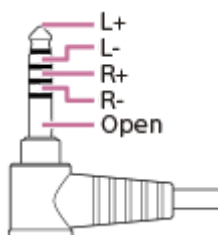

Elementy i przyciski



1. Kontrolka dostępu (Kontrolka ta znajduje się pod pokrywą gniazda.)
Nie należy wyjmować karty microSD (nie wchodzi w skład zestawu), gdy świeci kontrolka dostępu.
2. Pokrywa gniazda karty microSD
Otwórz pokrywę, aby włożyć karty microSD.
3. Gniazda kart microSD 1/2 (Gniazda kart znajdują się pod pokrywą gniazda.)
Wsuń karty microSD, aż wskoczą na swoje miejsce.
4. Gniazdo słuchawkowe (standardowe symetryczne)
 - Podłącz słuchawki ze standardowym wtykiem symetrycznym. Wsuń wtyk słuchawek do oporu, aż wskoczy na swoje miejsce. Podłącz słuchawki prawidłowo. W przeciwnym razie, dźwięk na wyjściu będzie zakłócony.
 - Do gniazda słuchawkowego (standardowe symetryczne) można podłączać tylko słuchawki pasywne (*1). Połączenie gniazda słuchawkowego (standardowego symetrycznego) z gniazdem wejścia liniowego urządzenia audio za pośrednictwem kabla audio grozi uszkodzeniem urządzenia.



5. Gniazdo słuchawkowe (stereofoniczne typu mini)
 - Podłącz słuchawki z wtykiem stereo typu mini. Wsuń wtyk słuchawek do oporu, aż wskoczy na swoje miejsce. Podłącz słuchawki prawidłowo. W przeciwnym razie, dźwięk na wyjściu będzie zakłócony.

6. Pokrętko głośności
Obróć pokrętko, aby wyregulować głośność.
7. Kontrolka MUTING (wyciszanie)
Kontrolka świeci lub miga, gdy odtwarzacz wyłącza dźwięk automatycznie (przy włączonej funkcji Auto wyciszanie).
8. Wbudowana antena Bluetooth
Antena pozwala odtwarzaczowi nawiązywać połączenia z urządzeniami Bluetooth lub smartfonami.
Nie należy zakrywać anteny przy nawiązanym połączeniu Bluetooth. W przeciwnym wypadku może dojść do zerwania połączenia.
9. Znak N
Dotknij tego znaku znakiem N na urządzeniu Bluetooth lub smartfonie.
Urządzenie Bluetooth lub smartfon muszą obsługiwać funkcję NFC.
Można podłączyć urządzenie Bluetooth lub smartfon do odtwarzacza.
10. Ekran dotykowy
Odtwarzacz obsługuje się dotykając ikon lub elementów na ekranie.
11. Lampka CHARGE (ładowanie)
CHARGE : Ładowanie jest w toku.
CHARGE : Ładowanie zostało zakończone.
12. Przyciski obsługi odtwarzania
 (*2): Naciśnij ten przycisk, aby uruchomić lub wstrzymać odtwarzanie.
 / : Użyj przycisków, aby przejść do początku bieżącego utworu, poprzedniego utworu lub następnego utworu.
Przytrzymaj wciśnięte przyciski, aby przewinąć utwór do tyłu lub odtworzyć go w trybie szybkiego przewijania do przodu.
13. Przycisk  (zasilanie)
 - Naciśnij przycisk, aby włączyć lub wyłączyć ekran.
 - Przytrzymaj wciśnięty przycisk przez 4 sek., aby włączyć odtwarzacz, i przez 2 sek., aby wyłączyć odtwarzacz.
 - Jeśli odtwarzacz przestanie działać stabilnie, ponownie uruchom go poprzez przytrzymanie wciśniętego przycisku przez 8 sek.
14. Gniazdo DC IN 19.5V
Podłącz zasilacz sieciowy (wchodzi w skład zestawu) i przewód zasilający (wchodzi w skład zestawu) do tego gniazda.
15. Port USB Type-C
Podłącz przewód USB Type-C (wchodzi w skład zestawu) do tego portu.
Nie można ładować odtwarzacza przez port USB Type-C.

*1 Słuchawki pasywne: Słuchawki bez funkcji Usuwanie szumów lub funkcji Bluetooth.

*2 Na przycisku  znajduje się wyczuwalna wypukłość. Wyczuwalna w dotyku wypukłość pomaga w obsłudze przycisków bez patrzenia na nie.

Uwaga

- W obwodzie wewnętrznym odtwarzacza użyto przekaźnika. Po podłączeniu słuchawek do gniazda słuchawkowego (standardowe symetryczne lub stereofoniczne typu mini) w następujących przypadkach można usłyszeć dźwięk z przekaźnika.
 - Przy zmianie urządzenia wyjściowego.
 - Przy zmianie nagrań lub ustawień jakości dźwięku.
 - Przy włączaniu lub wyłączaniu zasilania.
 - Gdy ekran jest wyłączony.

Niniejszy Przewodnik pomocniczy został przetłumaczony z wykorzystaniem tłumaczenia maszynowego.

4-740-788-21(1) Copyright 2018 Sony Corporation

Jak korzystać z różnych ekranów

W tej części objaśniono rozmieszczenie różnych ekranów z ekranem odtwarzania (A) w środku. Przesuń palcem po ekranie odtwarzania (A), aby przełączyć się do innych ekranów (górze/dół/lewo/prawo).

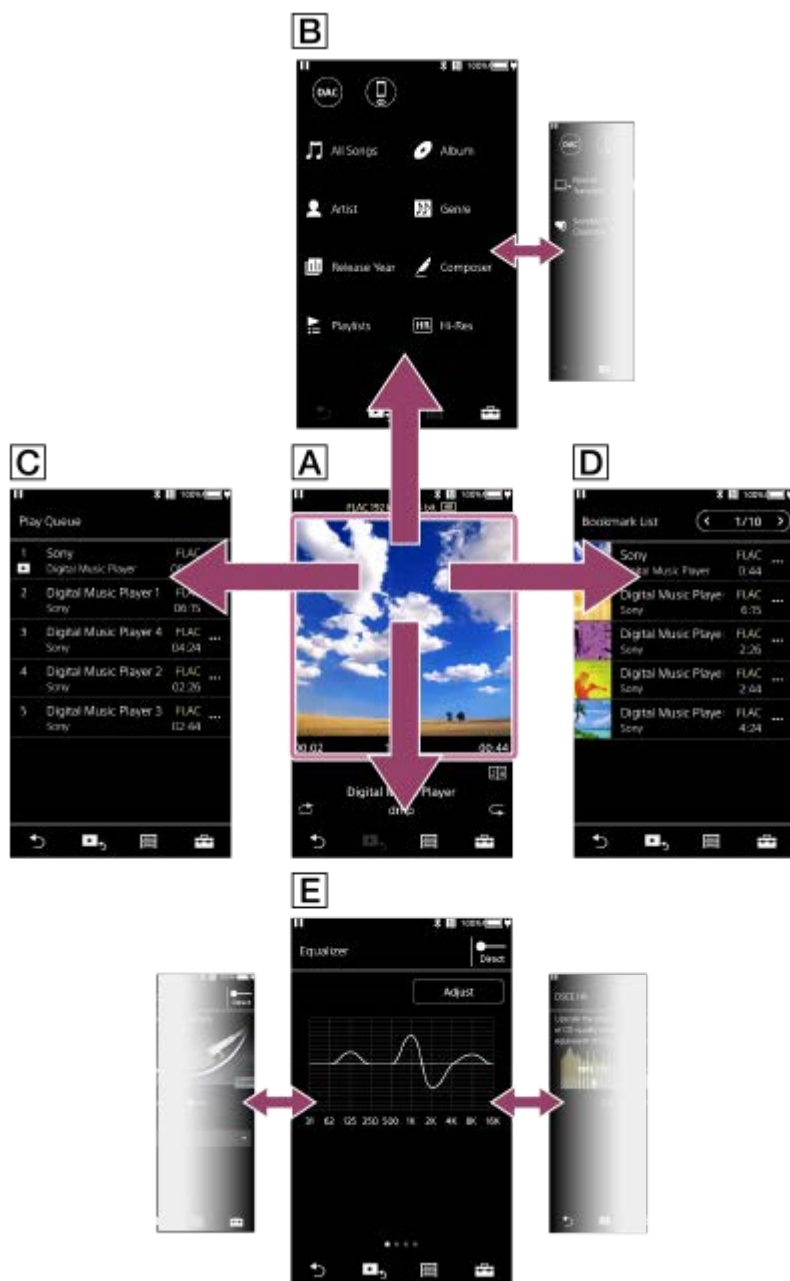

A Ekran odtwarzania

Można sprawdzić różnorodne informacje dla aktualnie wybranego utworu.

B Ekran biblioteki

Na ekranie biblioteki można wybierać utwory. Utwory są podzielone na różne kategorie (takie jak [Wszystkie utwory], [Album], [Wykonawca] itd.).

Można również przełączyć się do funkcji takich jak USB-DAC i Odbiornik Bluetooth.

C Ekran kolejki odtwarzania

Można sprawdzić listę utworów, które odtwarzacz będzie odtwarzał przy bieżących ustawieniach.

D Ekran listy zakładek

Można słuchać utworów, które zostały wcześniej zarejestrowane na liście zakładek.

Można dodawać utwory do listy zakładek na ekranie odtwarzania itp.

Z poziomu tego ekranu można wykonać opisane poniżej operacje.

- Dodawanie utworów do listy zakładek.
- Usuwanie utworów z listy zakładek.
- Zmiana kolejności utworów na liście zakładek.
- Dodawanie utworów do list odtwarzania.
- Wyświetlanie szczegółowych informacji na temat utworu.

E Ekran ustawień jakości dźwięku

Można dostosować różne ustawienia jakości dźwięku.

Ustawienia jakości dźwięku można zapisać jako ustawienia zaprogramowane. Można zapamiętać do 3 ustawień zaprogramowanych.

- Korektor/kontrola tonów
- DSEE HX
- Normalizacja dynamiczna
- Przetwarzacz winyli





Wskazówka

- Ustawienia jakości dźwięku można także skonfigurować z poziomu menu. Dotknij opcji menu w następującej kolejności:
 – [Ustawienia] – [Ustawienia dźwięku] ([Dźwięk]).

Podstawowe przyciski obsługi

Na dole każdego ekranu są 4 podstawowe przyciski obsługi. Przyciski te nie zawsze są aktywne w zależności od ekranu.





-  (wstecz)
Dotknij tego przycisku, aby powrócić do poprzedniego ekranu.
-  (przejdź do ekranu odtwarzania)
Dotknij tego przycisku, aby powrócić do ekranu odtwarzania.
-  (biblioteka)
Dotknij tego przycisku, aby wyświetlić ekran biblioteki.
-  (opcje/ustawienia)
Dotknij tego przycisku, aby wyświetlić menu opcji/ustawień.
Można konfigurować różne ustawienia odtwarzacza.
Dostępne elementy menu mogą się różnić w zależności od ekranu lub ustawień. Aby skonfigurować ustawienia podstawowe odtwarzacza, wybierz menu [Ustawienia].

Podstawowe przyciski obsługi odtwarzania

W dolnej części ekranu odtwarzania znajdują się przyciski trybów odtwarzania (losowo i wielokrotnie).



-  (odtwarzanie losowe)
Dotknij przycisk, aby uruchomić odtwarzanie losowe.
-  (powtarzanie ciągłe)
Dotknij przycisk, aby uruchomić powtarzanie odtwarzania. Można powtórzyć jeden utwór lub wszystkie utwory.

Przyciski w górnej części odtwarzacza służą do następujących operacji.

- Odtwarzanie/pauza
- Przewijanie do tyłu
- Przewijanie do przodu

Wskazówka

- Przeciągnij pasek osi czasu, aby zmienić pozycję odtwarzania utworu.

W związku z aktualizacją danych technicznych produktu, treść Przewodnika pomocniczego może ulec zmianie bez powiadomienia. Niniejszy Przewodnik pomocniczy został przetłumaczony z wykorzystaniem tłumaczenia maszynowego.

Powiązany temat

- [Ekran biblioteki](#)
- [Ekran odtwarzania](#)
- [Ekran kolejki odtwarzania](#)
- [Ekran listy zakładek](#)
- [Ekran ustawień jakości dźwięku](#)
- [Metody odtwarzania](#)
- [Ekran USB-DAC](#)
- [Ekran Odbiornik Bluetooth](#)

Digital Music Player
DMP-Z1

Ekran biblioteki



Na ekranie biblioteki można wybierać utwory. Utwory są podzielone na różne kategorie (takie jak [Wszystkie utwory], [Album], [Wykonawca] itd.). Można również przełączyć się do funkcji takich jak USB-DAC i Odbiornik Bluetooth.

Aby wyświetlić ekran biblioteki

Przesuń palcem po ekranie odtwarzania w dół.
Można również dotknąć  w dolnej części ekranu, aby wyświetlić ekran biblioteki.





1. Klawisze funkcyjne
Można przełączyć się do następujących funkcji.

	USB-DAC
	Odbiornik Bluetooth



2. Kategorie muzyczne ([Wszystkie utwory], [Album], [Wykonawca] itd.)
Każdy utwór jest klasyfikowany do kilku kategorii. Wybierz utwór z odpowiedniej kategorii.
3. Wskaźnik strony
Liczba punktów reprezentuje liczbę dostępnych stron.
4. Podkategorie
Po wybraniu kategorii muzycznej, wybierz podkategorię, aż znajdziesz odpowiedni utwór.
Można sprawdzać kodeki do utworów, np. FLAC. Kodeki dla formatów z dźwiękiem wysokiej rozdzielczości są wyświetlane w kolorze.

Menu opcji/ustawień

Dotknij , aby wyświetlić menu.
Dostępne elementy menu mogą się różnić w zależności od ekranu lub ustawień.

 Ustawienia	Wybierz ten element, aby wyświetlić menu Ustawienia.
Wybierz elementy do wyświetlania	Wybierz ten element, aby określić które kategorie mają być wyświetlane lub nie.
Zresetuj kolejność wysw. elementów	Wybierz ten element, aby wyświetlić kategorie domyślne.
 Wyświetl pomoc	Wybierz ten element, aby wyświetlić instrukcję obsługi.

Menu podręczne

Dotknij , aby wyświetlić menu podręczne. Obok każdej pozycji na liście podkategorii widoczna jest ikona . Dostępne elementy menu mogą się różnić w zależności od ekranu lub ustawień.

Dodaj do listy zakładek	Wybierz ten element, aby dodać utwór lub podkategorię do listy zakładek.
Dodaj do listy odtwarzania	Wybierz ten element, aby dodać utwór lub podkategorię do listy odtwarzania.
Szczegółowe informacje o utworze	Wybierz ten element, aby wyświetlić szczegółowe informacje na temat utworu.
Usuń	Wybierz ten element, aby usunąć wybrany utwór, folder lub listę odtwarzania.
Edytuj nazwę listy odtwarzania	Wybierz ten element, aby zmienić nazwę listy odtwarzania.
Usuń z listy odtwarzania	Wybierz ten element, aby usunąć wybrany utwór z listy odtwarzania.

Wskazówka

- Ikony kategorii można przeciągać i upuszczać, aby zmienić kolejność.
- Można również wyświetlić menu podręczne przytrzymując element na liście.

W związku z aktualizacją danych technicznych produktu, treść Przewodnika pomocniczego może ulec zmianie bez powiadomienia. Niniejszy Przewodnik pomocniczy został przetłumaczony z wykorzystaniem tłumaczenia maszynowego.

Powiązany temat

- [Jak korzystać z różnych ekranów](#)
- [Odtwarzanie muzyki](#)
- [Ekran USB-DAC](#)
- [Ekran Odbiornik Bluetooth](#)

Digital Music Player
DMP-Z1

Ekran odtwarzania

Można sprawdzić różnorodne informacje dla aktualnie wybranego utworu.

Aby wyświetlić ekran odtwarzania

Dotknij  w dolnej części ekranu.

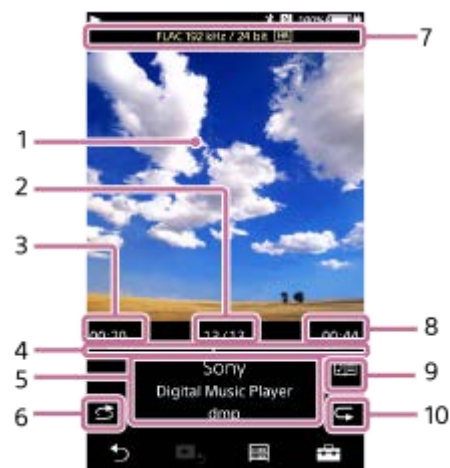

1. Okładki
2. Numer utworu / Łączna liczba utworów
3. Czas trwania bieżącego utworu
4. Pasek osi czasu
5. Tytuł utworu / Wykonawca / Tytuł albumu
6. Przycisk odtwarzania losowego
7. Jakość dźwięku (kodek, częstotliwość próbkowania, szybkość transmisji) / ikona dźwięku wysokiej rozdzielczości
8. Długość utworu
9. Ikona tekstu utworu
10. Przycisk odtwarzania wielokrotnego

Ekran odtwarzania przy podłączonym urządzeniu Bluetooth (tryb przesyłania Bluetooth)

Gdy odtwarzacz odtwarza muzykę za pośrednictwem urządzenia Bluetooth (np. przez słuchawki), pojawią się następujące informacje.

- Bluetooth (wyjście docelowe) / Kodek
- Przyciski regulacji głośności (+/-)



Przyciski regulacji głośności służą do regulacji poziomu głośności przy podłączonym urządzeniu Bluetooth. Przy aktywnym połączeniu Bluetooth nie można używać pokrętki głośności na odtwarzaczu.

Ekran odtwarzania przy podłączonym urządzeniu USB

Gdy odtwarzacz odtwarza muzykę za pośrednictwem urządzenia USB (np. przez głośniki), pojawią się następujące informacje.

- Jakość dźwięku (kodek, częstotliwość próbkowania, szybkość transmisji) / ikona dźwięku wysokiej rozdzielczości
- Wyjście docelowe









Menu opcji/ustawień



Dotknij , aby wyświetlić menu.

Dostępne elementy menu mogą się różnić w zależności od ekranu lub ustawień.

Przeźnij okno dialogowe menu, aby wyświetlić elementy wymienione poniżej.

 Ustawienia	Wybierz ten element, aby wyświetlić menu Ustawienia.
 Dodaj do listy zakładek	Wybierz ten element, aby dodać bieżący utwór do listy zakładek.
 Dodaj do listy odtwarzania	Wybierz ten element, aby dodać bieżący utwór do listy odtwarzania.
 Zmień ekran odtwarzania	Wybierz ten element, aby zmienić układ na ekranie odtwarzania.
 Szczegółowe informacje o utworze	Wybierz ten element, aby wyświetlić szczegółowe informacje na temat bieżącego utworu.
 Wyświetlaj tekst	Wybierz ten element, aby wyświetlić tekst bieżącego utworu.
 Wyświetl pomoc	Wybierz ten element, aby wyświetlić instrukcję obsługi.

Wskazówka

- Ekran odtwarzania można wybrać z 3 różnych układów. Dotknij , a następnie [Zmień ekran odtwarzania].
 - Standardowy
 - Analizator spektrum
 - Analogowy miernik poziomu
- [Analizator spektrum] lub [Analogowy miernik poziomu] nie pojawią się w następujących przypadkach.
 - Jest aktywne połączenie Bluetooth.
 - Przy podłączonym urządzeniu audio USB.
- Przeciągnij pasek osi czasu, aby zmienić pozycję odtwarzania utworu.
- Jeśli odtwarzacz nie jest używany przez pewien czas, elementy na ekranie odtwarzania znikną lub sam ekran odtwarzania wyłączy się.
Aby ponownie wyświetlić elementy, wykonaj następujące czynności.
 - Gdy niektóre z informacji na ekranie znikną: Dotknij ekranu, aby ponownie wyświetlić wszystkie elementy.
 - Po wyłączeniu się ekranu: naciśnij przycisk  (zasilanie), aby ponownie włączyć ekran.

Uwaga

- Wskazania czasu odtwarzania oraz paska osi czasu mogą być niedokładne.
- Odtwarzacz może nie wyświetlać okładek w zależności od formatu pliku.

W związku z aktualizacją danych technicznych produktu, treść Przewodnika pomocniczego może ulec zmianie bez powiadomienia. Niniejszy Przewodnik pomocniczy został przetłumaczony z wykorzystaniem tłumaczenia maszynowego.

Powiązany temat

- [Jak korzystać z różnych ekranów](#)
- [Odtwarzanie muzyki](#)
- [Metody odtwarzania](#)
- [Wyświetlanie tekstu utworów](#)
- [Zmiana ustawień jakości dźwięku](#)

Digital Music Player
DMP-Z1

Ekran kolejki odtwarzania

Można sprawdzić listę utworów, które odtwarzacz będzie odtwarzał przy bieżących ustawieniach.

Aby wyświetlić ekran kolejki odtwarzania

Przesuń palcem po ekranie odtwarzania w prawo.

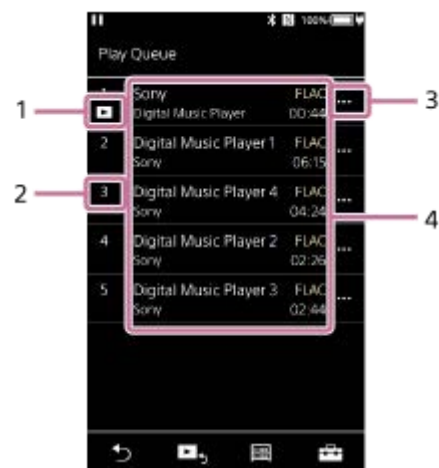



1. Bieżący utwór
2. Kolejność odtwarzania
3. Ikona menu podręcznego
4. Informacje o utworze

- Wykonawca
- Tytuł utworu
- Kodek
Kodeki dla formatów z dźwiękiem wysokiej rozdzielczości są wyświetlane w kolorze.
- Długość

Menu opcji/ustawień

Dotknij , aby wyświetlić menu.

Dostępne elementy menu mogą się różnić w zależności od ekranu lub ustawień.

 Ustawienia	Wybierz, aby wyświetlić menu Ustawienia.
 Dodaj wsz. utwory do listy zakładek	Wybierz ten element, aby dodać bieżącą listę utworów do listy zakładek.
 Dodaj wsz. utwory do listy odtwarzania	Wybierz ten element, aby dodać bieżącą listę utworów do listy odtwarzania.

Menu podręczne

Dotknij , aby wyświetlić menu podręczne.

Dostępne elementy menu mogą się różnić w zależności od ekranu lub ustawień.

Dodaj do listy zakładek	Wybierz ten element, aby dodać wybrany utwór do listy zakładek.
Dodaj do listy odtwarzania	Wybierz ten element, aby dodać wybrany utwór do listy odtwarzania.
Szczegółowe informacje o utworze	Wybierz ten element, aby wyświetlić szczegółowe informacje na temat utworu.

Wskazówka

- Można również wyświetlić menu podręczne przytrzymując element na liście.

W związku z aktualizacją danych technicznych produktu, treść Przewodnika pomocniczego może ulec zmianie bez powiadomienia. Niniejszy Przewodnik pomocniczy został przetłumaczony z wykorzystaniem tłumaczenia maszynowego.

Powiązany temat

- [Jak korzystać z różnych ekranów](#)
- [Odtwarzanie muzyki](#)
- [Metody odtwarzania](#)
- [Zarządzanie listami odtwarzania na odtwarzaczu](#)
- [Zarządzanie zakładkami na odtwarzaczu](#)

4-740-788-21(1) Copyright 2018 Sony Corporation

Ekran listy zakładek

Można słuchać utworów, które zostały wcześniej zarejestrowane na liście zakładek.
Można dodawać utwory do listy zakładek na ekranie odtwarzania itp.

Aby wyświetlić ekran listy zakładek

Przesuń palcem po ekranie odtwarzania w lewo.



1. Informacje o utworze

- Okładki
- Wykonawca
- Tytuł utworu
- Kodek
- Długość

2. Numer aktualnej listy

Przyciski poprzedniej listy i następnej listy

3. Ikona menu podręcznego

Menu opcji/ustawień

Dotknij , aby wyświetlić menu.

Dostępne elementy menu mogą się różnić w zależności od ekranu lub ustawień.

Ustawienia	Wybierz ten element, aby wyświetlić menu Ustawienia.
Edytuj kolejność utworów	Wybierz ten element, aby zmienić kolejność utworów na wybranej liście zakładek. Przeciągaj i upuszczaj , aż znajdą się one w żądanej kolejności.
Dodaj wsz. utwory do listy zakładek	Wybierz ten element, aby dodać wszystkie utwory z wybranej listy zakładek do innej listy zakładek.
Dodaj wsz. utwory do listy odtwarzania	Wybierz ten element, aby dodać wszystkie utwory z wybranej listy zakładek do listy odtwarzania.
Usuń wszystkie	Wybierz ten element, aby usunąć wszystkie utwory z wybranej listy zakładek.

Menu podręczne

Dotknij **...**, aby wyświetlić menu podręczne.

Dostępne elementy menu mogą się różnić w zależności od ekranu lub ustawień.

Dodaj do innej listy zakładek	Wybierz ten element, aby dodać wybrany utwór do innej listy zakładek.
Dodaj do listy odtwarzania	Wybierz ten element, aby dodać wybrany utwór do listy odtwarzania.
Usuń z listy zakładek	Wybierz ten element, aby usunąć wybrany utwór z bieżącej listy zakładek.
Szczegółowe informacje o utworze	Wybierz ten element, aby wyświetlić szczegółowe informacje na temat utworu.

Wskazówka

- Można również wyświetlić menu podręczne przytrzymując element na liście.

Uwaga

- Po wyjęciu karty microSD z odtwarzacza, utwory na karcie microSD zostaną usunięte z listy zakładek.

W związku z aktualizacją danych technicznych produktu, treść Przewodnika pomocniczego może ulec zmianie bez powiadomienia. Niniejszy Przewodnik pomocniczy został przetłumaczony z wykorzystaniem tłumaczenia maszynowego.

Powiązany temat

- [Jak korzystać z różnych ekranów](#)
- [Odtwarzanie muzyki](#)
- [Metody odtwarzania](#)
- [Zarządzanie listami odtwarzania na odtwarzaczu](#)
- [Zarządzanie zakładkami na odtwarzaczu](#)

Digital Music Player
DMP-Z1

Ekran ustawień jakości dźwięku

Można dostosować różne ustawienia jakości dźwięku.

Ustawienia jakości dźwięku można zapisać jako ustawienia zaprogramowane. Można zapamiętać do 3 ustawień zaprogramowanych.

Aby wyświetlić ekran ustawień jakości dźwięku

Przesuń palcem w górę po ekranie odtwarzania.

Poruszanie się po ekranach ustawień jakości dźwięku

Przesuń palcem po ekranie w lewo lub w prawo, aby wybrać ustawienie jakości dźwięku, które chcesz zmienić.

Dotknij przełącznika Direct, aby wyłączyć funkcję [Źródło bezpośrednie (Direct)], aby można było przesunąć palcem po ekranie.

Regulowane ustawienia jakości dźwięku

- Korektor/kontrola tonów
- DSEE HX
- Normalizacja dynamiczna
- Przetwarzacz winyli

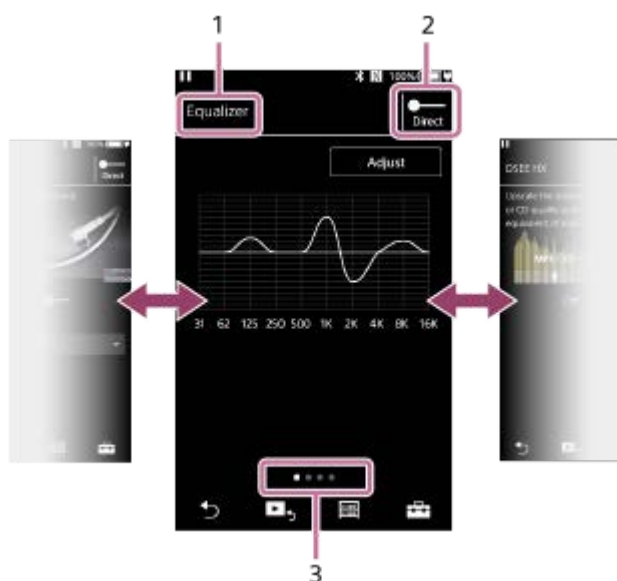

1. Nazwa ustawienia jakości dźwięku

2. Przełącznik Direct

Można włączyć lub wyłączyć funkcję [Źródło bezpośrednie (Direct)].

3. Wskaźnik strony

Liczba punktów reprezentuje liczbę dostępnych stron. Przesuń palcem po ekranie w lewo lub prawo, aby przełączyć się na inną stronę.

Menu opcji/ustawień

Dotknij , aby wyświetlić menu.

Dostępne elementy menu mogą się różnić w zależności od ekranu lub ustawień.

Kontrola tonów	Wybierz ten element, aby przełączyć się z ekranu korektora do ekranu kontroli tonów.
Korektor	Wybierz ten element, aby przełączyć się z ekranu kontroli tonów do ekranu korektora.

Wskazówka

- Aby powrócić do ekranu odtwarzania, wystarczy przesunąć palcem w dół na jednym z ekranów ustawiania jakości dźwięku.

W związku z aktualizacją danych technicznych produktu, treść Przewodnika pomocniczego może ulec zmianie bez powiadomienia. Niniejszy Przewodnik pomocniczy został przetłumaczony z wykorzystaniem tłumaczenia maszynowego.

Powiązany temat

- [Jak korzystać z różnych ekranów](#)
- [Zmiana ustawień jakości dźwięku](#)

4-740-788-21(1) Copyright 2018 Sony Corporation

Digital Music Player
DMP-Z1

Ekran USB-DAC

Można używać odtwarzacza jako urządzenia USB-DAC. Wybierz tę funkcję, aby słuchać muzyki na komputerze.

Aby przełączyć się do funkcji USB-DAC

Dotknij  na ekranie biblioteki.

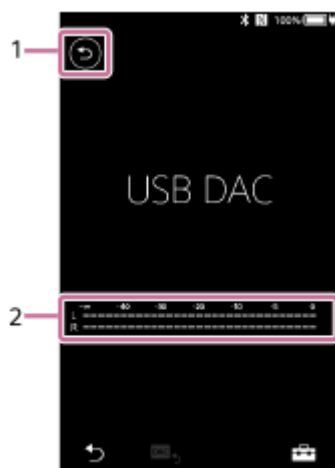

1. Przycisk 
Dotknij tego przycisku, aby powrócić do odtwarzania muzyki.
2. Wskaźnik sygnału
Wskaźnik odzwierciedla poziom sygnału audio odtwarzanej muzyki.

Menu opcji/ustawień

Dotknij , aby wyświetlić menu.

 **Ustawienia** Wybierz ten element, aby wyświetlić menu Ustawienia.

Wskazówka

- Przesuń placem w górę ekranu USB-DAC, jeśli chcesz zmienić ustawienia jakości dźwięku.
- Podczas odtwarzania muzyki z komputera za pomocą odtwarzacza z użyciem funkcji USB-DAC na ekranie USB-DAC pojawią się następujące informacje.
 - Format pliku bieżącego utworu
 - Częstotliwość próbkowania bieżącego utworu

W związku z aktualizacją danych technicznych produktu, treść Przewodnika pomocniczego może ulec zmianie bez powiadomienia.
Niniejszy Przewodnik pomocniczy został przetłumaczony z wykorzystaniem tłumaczenia maszynowego.

- Jak korzystać z różnych ekranów
- Ekran biblioteki
- Odtwarzanie nagrań muzycznych na komputerze z jakością dźwięku odtwarzacza (funkcja USB-DAC)

4-740-788-21(1) Copyright 2018 Sony Corporation

Digital Music Player
DMP-Z1

Ekran Odbiornik Bluetooth

Z odtwarzacza można korzystać do słuchania muzyki zapisanej w smartfonie (funkcja Odbiornik Bluetooth). Używaj z odtwarzaczem słuchawek. Ustawienia jakości dźwięku w odtwarzaczu wpływają na odtwarzany dźwięk.

Aby przełączyć się do funkcji Odbiornik Bluetooth

Dotknij  na ekranie biblioteki.



1. Przycisk

Dotknij tego przycisku, aby powrócić do odtwarzania muzyki.

2. [Dodaj urządzenie (parowanie)]

Dotknij przycisku, aby przygotować do parowania. Podczas parowania odtwarzacza pojawia się opcja [Anuluj]. Jeżeli odtwarzacz nie zakończy parowania w ciągu 5 minut, ponownie pojawi się opcja [Dodaj urządzenie (parowanie)].

Jeżeli zostaną znalezione sparowane urządzenia, pojawi się opcja [Podłącz ponownie.].

3. Kodek/nazwa podłączonego urządzenia

Menu opcji/ustawień

Dotknij , aby wyświetlić menu.

 Ustawienia	Wybierz, aby wyświetlić menu Ustawienia.
---	--

Wskazówka

- Przesuń do góry na ekranie Odbiornik Bluetooth, aby zmienić ustawienia jakości dźwięku. Można słuchać muzyki na smartfonie, korzystając z jakości dźwięku odtwarzacza.

Powiązany temat

- [Jak korzystać z różnych ekranów](#)
- [Ekran biblioteki](#)
- [Podłączanie odtwarzacza do niesparowanego smartfona po raz pierwszy](#)
- [Nawiązywanie połączenia między odtwarzaczem a sparowanym smartfonem](#)
- [Połączenia jednym dotknięciem ze smartfonem \(NFC\)](#)
- [Konfigurowanie funkcji Bluetooth \(tryb odbioru Bluetooth\)](#)

4-740-788-21(1) Copyright 2018 Sony Corporation

Lista ikon wyświetlanych w obszarze informacji

Można sprawdzić stan odtwarzania oraz różnych ustawień za pomocą ikon wyświetlanych w obszarze informacji. Ikony różnią się w zależności od stanu odtwarzacza.

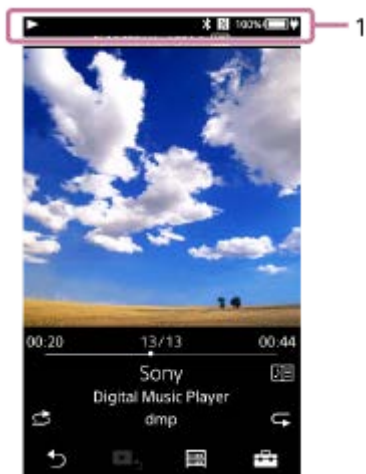

1. Obszar informacji

	Stan odtwarzania Odtwarzanie, pauza, przejście do początku następnego utworu, przejście do początku bieżącego lub poprzedniego utworu
	Wskaźnik BALANCED Wskaźnik pojawia się po podłączeniu słuchawek do gniazda słuchawkowego (standardowe symetryczne).
	Źródło bezpośrednie (Direct)
	Remastering DSD
	Wyjście z dużym podbiciem
	Wyłącznik czasowy
	Funkcja Bluetooth
	NFC
	Stan akumulatora, zasilacz sieciowy podłączony

Wskazówka

- Można przełączać źródło zasilania między zasilaczem sieciowym i akumulatorem. Dotknij obszaru informacji, gdy do odtwarzacza podłączony jest zasilacz sieciowy (wchodzi w skład zestawu).

W związku z aktualizacją danych technicznych produktu, treść Przewodnika pomocniczego może ulec zmianie bez powiadomienia.
Niniejszy Przewodnik pomocniczy został przetłumaczony z wykorzystaniem tłumaczenia maszynowego.

Powiązany temat

- [Zmiana źródła zasilania](#)

4-740-788-21(1) Copyright 2018 Sony Corporation

Regulacja głośności / Anulowanie funkcji Auto wyciszania

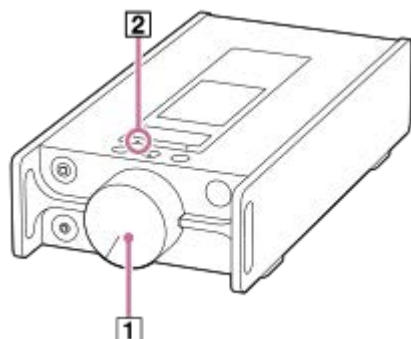

Regulacja głośności

Obróć pokrętkę głośności (1), aby wyregulować głośność.

Wskazówka

- Korzystając z pewnych słuchawek, poziom głośności może być niski. W takim przypadku, przełącz ustawienie wyjścia na [Wyjście z dużym podbiciem]. Aby zmienić ustawienie, dotknij opcji menu w następującej kolejności:
 – [Ustawienia] – [Ustawienia wyjścia] ([Ustawienia podstawowe]) – [Wyjście z dużym podbiciem] ([Wyjście na słuchawki]).
 Następnie dotknij odpowiedniej opcji odpowiadającej słuchawkom, których używasz.

Funkcja Auto wyciszanie

Odtwarzacz jest wyposażony w funkcję Auto wyciszanie. Funkcja Auto wyciszanie zapobiega nadmiernemu poziomowi sygnału wyjściowego (poziomowi głośności) ze słuchawek.

W następujących przypadkach funkcja Auto wyciszanie jest włączana i następuje zaprzestanie wysyłania sygnału dźwiękowego. Lampka MUTING (2) miga, gdy funkcja Auto wyciszanie jest włączona.

- Po podłączeniu słuchawek do odtwarzacza.
- Po włączeniu odtwarzacza przy podłączonych słuchawkach.
- Po włączeniu lub włączeniu funkcji [Źródło bezpośrednie (Direct)] przy podłączonych słuchawkach.
- Po zmianie ustawienia w pozycji [Wyjście z dużym podbiciem] przy podłączonych słuchawkach.
- Gdy przy podłączonych słuchawkach w odtwarzaczu zmianie ulegnie docelowe wyjście z innego urządzenia na gniazda słuchawkowe. (Przykład: z urządzenia Bluetooth na słuchawki lub z urządzenia audio USB na słuchawki, które są podłączone do odtwarzacza)
- Po przełączeniu słuchawek z gniazda słuchawkowego (stereofoniczne typu mini) na gniazdo słuchawkowe (standardowe symetryczne) lub na odwrót.

Aby ponownie zwiększyć głośność

Postępuj zgodnie z komunikatem na ekranie i wykonaj opisane niżej czynności.

1. Obróć pokrętkę głośności do oporu w lewo.
2. Dotknij pozycji [Wyczyść] na ekranie.
3. Obróć pokrętkę głośności, aby wyregulować głośność.

Aby wyłączyć funkcję Auto wyciszanie

Można zmienić ustawienie dla funkcji Auto wyciszanie tak, aby funkcja ta nie włączała się.

1. Dotknij opcji menu w następującej kolejności i usuń zaznaczenie w pozycji [Auto wyciszanie].

 – [Ustawienia] – [Ustawienia wyjścia] ([Ustawienia podstawowe]) – [Auto wyciszanie] ([Wyjście na słuchawki]).

Nawet po wyłączeniu funkcji Auto wyciszanie, funkcja ta włączy się w następujących przypadkach. Są to sytuacje, gdy poziom sygnału wyjściowego w gniazdach słuchawkowych odtwarzacza zmienia się radykalnie.

- Po włączeniu lub wyłączeniu funkcji [Źródło bezpośrednie (Direct)] przy podłączonych słuchawkach.
- Po zmianie ustawienia w pozycji [Wyjście z dużym podbiciem] przy podłączonych słuchawkach.

Uwaga

- Jeśli wyłączysz funkcję Auto wyciszanie, poziom głośności dźwięku w słuchawkach może stać się bardzo wysoki. Bardzo uważaj, aby nie doszło do uszkodzenia słuchawek lub słuchu.

W związku z aktualizacją danych technicznych produktu, treść Przewodnika pomocniczego może ulec zmianie bez powiadomienia. Niniejszy Przewodnik pomocniczy został przetłumaczony z wykorzystaniem tłumaczenia maszynowego.

Powiązany temat

- [Zmiana źródła zasilania](#)

Digital Music Player
DMP-Z1

Przeglądanie instrukcji obsługi

Instrukcja obsługi zawiera krótki przegląd operacji wykonywanych z poziomu odtwarzacza.

- 1** Na ekranie biblioteki lub na ekranie odtwarzania dotknij , a następnie [Wyświetl pomoc].

W związku z aktualizacją danych technicznych produktu, treść Przewodnika pomocniczego może ulec zmianie bez powiadomienia. Niniejszy Przewodnik pomocniczy został przetłumaczony z wykorzystaniem tłumaczenia maszynowego.

Przygotowywanie nagrań muzycznych

Przed przesłaniem nagrań muzycznych do odtwarzacza, należy je przygotować. Ta część zawiera instrukcje dotyczące opisanych poniżej operacji.



- Importowanie nagrań muzycznych z płyty audio CD do programu Music Center for PC.
- Importowanie nagrań muzycznych zapisanych na komputerze do programu Music Center for PC.
- Importowanie nagrań muzycznych zapisanych na zewnętrznym urządzeniu multimedialnym do komputera.
- Zakup nagrań muzycznych z internetowych serwisów muzycznych.

Poniższe instrukcje dotyczą operacji przy użyciu programu Music Center for PC. Program Music Center for PC jest zalecanym oprogramowaniem dla odtwarzacza. Zainstaluj wcześniej program Music Center for PC.

Uwaga

- Zaimportowane nagrania muzyczne mogą być wykorzystywane tylko do użytku prywatnego. W przypadku wykorzystywania nagrań muzycznych do innych celów konieczna jest zgoda właściciela praw autorskich.
- W przypadku korzystania z komputera Mac, należy używać aplikacji Finder. Nagrania muzyczne można przesyłać, przeciągając i upuszczając je w aplikacji Finder.

Importowanie nagrań muzycznych z płyty audio CD do programu Music Center for PC

1. Skorzystaj z komputera z zainstalowanym programem Music Center for PC.
2. Uruchom Music Center for PC.
3. Kliknij [CD] w pozycji [Importuj] na pasku bocznym.
4. Włóż płytę audio CD do napędu nośnika w komputerze.
Nagrania muzyczne na płycie audio CD pojawią się na ekranie programu Music Center for PC. Można zmienić ustawienie formatu dla importu płyt CD. Kliknij  obok , a następnie wybierz format pliku z listy [Ustawienia importowania z CD].
 - W celu zapewnienia wyższej jakości dźwięku: FLAC
 - Przy normalnej jakości dźwięku: AAC (.mp4), MP3 (.mp3)
5. Dodaj znaczniki wyboru do nagrań muzycznych, które chcesz zaimportować.
6. Kliknij [Importuj], aby rozpocząć importowanie nagrań muzycznych.
Aby anulować importowanie, kliknij [Zatrzymaj].

Aby uzyskać szczegółowe informacje na temat tej czynności, zobacz [Sposób użycia] w witrynach pomocy technicznej Music Center for PC. (<https://www.sony.net/smc4pc/>)

Wskazówka

- Do importowania płyt audio CD można również użyć aplikacji iTunes zamiast Music Center for PC.

Importowanie nagrań muzycznych zapisanych na komputerze do programu Music Center for PC

1. Skorzystaj z komputera z zainstalowanym programem Music Center for PC.

2. Uruchom Music Center for PC.
3. Kliknij  (menu) w lewym górnym rogu ekranu programu Music Center for PC. Następnie wybierz metodę importowania z menu [Plik].
4. Określ foldery lub pliki nagrań muzycznych, które chcesz zaimportować.
5. Uruchom importowanie nagrań muzycznych.

Aby uzyskać szczegółowe informacje na temat tej czynności, zobacz [Sposób użycia] w witrynach pomocy technicznej Music Center for PC. (<https://www.sony.net/smc4pc/>)

Importowanie nagrań muzycznych zapisanych na zewnętrznym urządzeniu multimedialnym do komputera

Użyj zewnętrznego urządzenia multimedialnego z nagraniami muzycznymi.

Poniższe instrukcje dotyczą Eksploratora Windows. W przypadku korzystania z komputera Mac, należy używać aplikacji Finder.

1. Podłącz zewnętrzne urządzenie multimedialne do komputera.
2. Otwórz zewnętrzne urządzenie multimedialne w Eksploratorze Windows.
3. Otwórz folder [Muzyka] na komputerze w Eksploratorze Windows.
4. Przeciągnij i upuść foldery lub pliki z zewnętrznego urządzenia multimedialnego do folderu [Muzyka] na komputerze.

Zakup nagrań muzycznych z internetowych serwisów muzycznych

Nagrania muzyczne można zakupić w internetowych serwisach muzycznych.

Zapoznaj się z instrukcją obsługi w przypadku dostawcy, z którego usług korzystasz. Każdy dostawca usług ma różne procedury pobierania, zgodne formaty plików i formy płatności. Należy zauważyć, że dostawca może zawiesić lub zakończyć świadczenie usługi bez powiadomienia.

W związku z aktualizacją danych technicznych produktu, treść Przewodnika pomocniczego może ulec zmianie bez powiadomienia. Niniejszy Przewodnik pomocniczy został przetłumaczony z wykorzystaniem tłumaczenia maszynowego.

Powiązany temat

- [Instalowanie programu Music Center for PC \(Windows\)](#)
- [Przesyłanie plików z komputera Windows za pomocą programu Music Center for PC](#)
- [Przesyłanie plików przy użyciu Eksploratora Windows](#)
- [Przesyłanie plików przy użyciu programu Mac systemu Finder.](#)
- [Dodawanie tekstu utworu z poziomu komputera](#)
- [Odtwarzanie muzyki](#)

Zakup nagrań z dźwiękiem wysokiej rozdzielczości

Termin „nagrania audio z dźwiękiem wysokiej rozdzielczości” odnosi się do nagrań audio w formacie zapewniającym wyższą jakość dźwięku niż standard CD. Nagrania audio z dźwiękiem wysokiej rozdzielczości są dostępne za pośrednictwem internetowych serwisów muzycznych.

Uzyskaj dostęp do internetowego serwisu muzycznego, który oferuje nagrania audio z dźwiękiem wysokiej rozdzielczości. Dostępne usługi zależą od kraju lub regionu.

Zapoznaj się z instrukcją obsługi w przypadku dostawcy, z którego usług korzystasz. Każdy dostawca usług ma różne procedury pobierania, zgodne formaty plików i formy płatności.

Należy zauważyć, że dostawca może zawiesić lub zakończyć świadczenie usługi bez powiadomienia.

Aby przesłać pliki audio z dźwiękiem wysokiej rozdzielczości na odtwarzacz

- Na komputerze Windows: Użyj programu Music Center for PC lub Eksploratora Windows.
- Na komputerze Mac: Użyj programu Finder.

Wskazówka

- Pliki zawierające dźwięk wysokiej rozdzielczości są oznaczone za pomocą ikony () zarówno na odtwarzaczu, jak i w programie Music Center for PC.

W związku z aktualizacją danych technicznych produktu, treść Przewodnika pomocniczego może ulec zmianie bez powiadomienia. Niniejszy Przewodnik pomocniczy został przetłumaczony z wykorzystaniem tłumaczenia maszynowego.

Powiązany temat

- [Instalowanie programu Music Center for PC \(Windows\)](#)
- [Przesyłanie plików z komputera Windows za pomocą programu Music Center for PC](#)
- [Przesyłanie plików przy użyciu Eksploratora Windows](#)
- [Przesyłanie plików przy użyciu programu Mac systemu Finder.](#)

Digital Music Player
DMP-Z1

Przesyłanie plików z komputera Windows za pomocą programu Music Center for PC

Istnieje możliwość przesyłania nagrań muzycznych przechowywanych na komputerze z systemem Windows do odtwarzacza za pośrednictwem programu Music Center for PC.

Przykładowe ilustracje i procedury obsługi bazują na programie Music Center for PC w wersji 2.0.

Uwaga

- W przypadku podłączenia odtwarzacza do komputera zasilanego z akumulatora, akumulator komputera będzie się rozładowywał. W przypadku gdy odtwarzacz będzie podłączony do komputera przez dłuższy czas, komputer należy podłączyć do zasilacza.

1 Skorzystaj z komputera z zainstalowanym programem Music Center for PC.

2 Uruchom Music Center for PC.

3 Podłącz odtwarzacz do komputera przez USB.

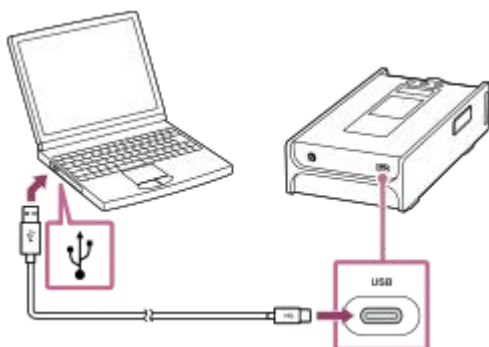

4 Wybierz podłączone urządzenie z listy [Przenieś i zarządzaj] na pasku bocznym ekranu programu Music Center for PC.

Po prawej stronie pojawi się ekran przesyłania dla odtwarzacza.

Lista nagrań muzycznych w programie Music Center for PC pojawi się po lewej stronie.

5 Wybierz miejsce docelowe z poziomu ekranu przesyłania.

Aby przesłać nagrania muzyczne na kartę microSD w odtwarzaczu:

Wybierz kartę microSD z menu wyboru urządzenia na ekranie przesyłania.

6 Wybierz albumy lub utwory z lewej strony.

7 Kliknij →, aby rozpocząć przesyłanie.

Aby uzyskać szczegółowe informacje na temat tej czynności, zobacz [Sposób użycia] w witrynach pomocy technicznej Music Center for PC. (<https://www.sony.net/smc4pc/>)

Uwaga

- Nie należy odłączać przewodu USB Type-C podczas przesyłania danych (Przewód USB Type-C: wchodzi w skład zestawu). W przeciwnym wypadku dane mogą zostać uszkodzone.
- Przesłane nagrania muzyczne mogą być wykorzystywane tylko do użytku prywatnego. W przypadku wykorzystywania nagrań muzycznych do innych celów konieczna jest zgoda właściciela praw autorskich.
- Z poziomu odtwarzacza nie można przysyłać danych pomiędzy pamięcią odtwarzacza a kartą microSD. Ponadto w przypadku używania 2 kart microSD nie można przysyłać danych między kartami microSD.
- Można zagwarantować prawidłowe współdziałanie z koncentrator USB tylko wówczas, gdy używany koncentrator USB ma własne zasilanie i posiada autoryzowane logo.
- Gdy odtwarzacz jest podłączony do komputera, należy przestrzegać następujących zasad. W przeciwnym razie odtwarzacz może nie działać poprawnie.
 - Nie włączać komputera.
 - Nie uruchamiać ponownie komputera.
 - Nie wychodzić z trybu uśpienia komputera.
 - Nie wyłączać komputera.
- W przypadku przesyłania lub importowania nagrań muzycznych z programu Music Center for PC należy upewnić się, że komputer nie przełączy się do trybu uśpienia lub gotowości. Dane mogą zostać utracone lub program Music Center for PC może nie uruchomić się ponownie w normalnym trybie.

W związku z aktualizacją danych technicznych produktu, treść Przewodnika pomocniczego może ulec zmianie bez powiadomienia. Niniejszy Przewodnik pomocniczy został przetłumaczony z wykorzystaniem tłumaczenia maszynowego.

Powiązany temat

- [Instalowanie programu Music Center for PC \(Windows\)](#)
- [Przygotowywanie nagrań muzycznych](#)
- [Zakup nagrań z dźwiękiem wysokiej rozdzielczości](#)
- [Przesyłanie plików przy użyciu Eksploratora Windows](#)
- [Odtwarzanie muzyki](#)
- [Obsługiwane formaty](#)

Przesyłanie plików przy użyciu Eksploratora Windows

Nagrania można przysyłać bezpośrednio, przeciągając i upuszczając je w Eksploratorze Windows.

Uwaga

- W przypadku podłączenia odtwarzacza do komputera zasilanego z akumulatora, akumulator komputera będzie się rozładowywał. W przypadku gdy odtwarzacz będzie podłączony do komputera przez dłuższy czas, komputer należy podłączyć do zasilacza.

1 Podłącz odtwarzacz do komputera przez USB.

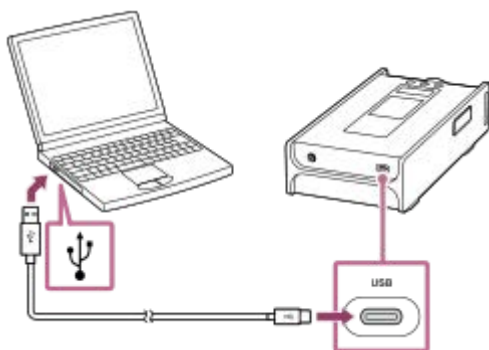

2 Otwórz folder [PLAYER] w następujący sposób.

- Windows 10:
Otwórz [Eksplorator plików] z menu [Początek]. Wybierz [PLAYER] w lewym okienku.
- Windows 8,1:
Otwórz [Eksplorator plików] w obszarze [Pulpit]. Wybierz [PLAYER] z listy w oknie [Ten komputer].
- Windows 7:
Wybierz [Start], [Komputer], a następnie [PLAYER].

Nagrania muzyczne można również przysyłać na kartę microSD. Wybierz folder o nazwie karty microSD zamiast folderu [PLAYER].

3 Otwórz folder [MUSIC] w folderze [PLAYER].

4 Przeciągnij i upuść pliki lub foldery na komputerze do folderu [MUSIC].

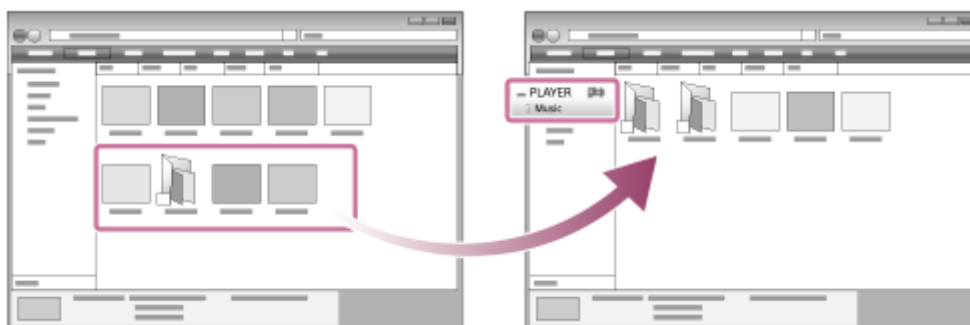

Sprawdź, czy przesłanie zostało zakończone. Następnie odłącz odtwarzacz od komputera.

Wskazówka

- Szczegóły dotyczące zgodnych formatów plików w sekcji [Obsługiwane formaty].
- Okładki albumów można dodać ręcznie, tak aby obraz pojawił się na ekranie odtwarzacza. Najpierw zmień nazwę pliku obrazu, aby była taka, jak nazwa folderu albumu. (W tym momencie nie zmieniaj rozszerzenia pliku obrazu.) Następnie dodaj plik obrazu do folderu albumu.
Odtwarzacz wyświetla następujące pliki w przypadku obrazów okładek.
 - JPEG typu Baseline
 - PNG bez przepłotu
 - Rozmiar maksymalny: 4 096 × 4 096

Uwaga

- Należy przestrzegać następujących środków ostrożności. W przeciwnym razie odtwarzacz może nie być w stanie odtworzyć plików.
 - Nie należy zmieniać nazwy folderów głównych (takich jak [MUSIC]).
 - Nie należy przysyłać plików do innych folderów niż [MUSIC].
 - Nie należy odłączać przewodu USB Type-C podczas przesyłania danych (Przewód USB Type-C: wchodzi w skład zestawu).
 - Nie należy formatować pamięci odtwarzacza z poziomu komputera.
- Odtwarzacz może nie wyświetlać poprawnie informacji w przypadku niektórych nagrań muzycznych przy pewnych ustawieniach języka w odtwarzaczu.
- Przesłane nagrania muzyczne mogą być wykorzystywane tylko do użytku prywatnego. W przypadku wykorzystywania nagrań muzycznych do innych celów konieczna jest zgoda właściciela praw autorskich.
- Można zagwarantować prawidłowe współdziałanie z koncentrator USB tylko wówczas, gdy używany koncentrator USB ma własne zasilanie i posiada autoryzowane logo.
- Gdy odtwarzacz jest podłączony do komputera, należy przestrzegać następujących zasad. W przeciwnym razie odtwarzacz może nie działać poprawnie.
 - Nie włączać komputera.
 - Nie uruchamiać ponownie komputera.
 - Nie wychodzić z trybu uśpienia komputera.
 - Nie wyłączać komputera.

W związku z aktualizacją danych technicznych produktu, treść Przewodnika pomocniczego może ulec zmianie bez powiadomienia. Niniejszy Przewodnik pomocniczy został przetłumaczony z wykorzystaniem tłumaczenia maszynowego.

Powiązany temat

- [Przygotowywanie nagrań muzycznych](#)
- [Zakup nagrań z dźwiękiem wysokiej rozdzielczości](#)
- [Przesyłanie plików z komputera Windows za pomocą programu Music Center for PC](#)
- [Odtwarzanie muzyki](#)
- [Obsługiwane formaty](#)

Importowanie nagrań z odtwarzacza do programu Music Center for PC

Przykładowe ilustracje i procedury obsługi bazują na programie Music Center for PC w wersji 2.0.

Uwaga

- W przypadku podłączenia odtwarzacza do komputera zasilanego z akumulatora, akumulator komputera będzie się rozładowywał. W przypadku gdy odtwarzacz będzie podłączony do komputera przez dłuższy czas, komputer należy podłączyć do zasilacza.

1 Skorzystaj z komputera z zainstalowanym programem Music Center for PC.

2 Uruchom Music Center for PC.

3 Podłącz odtwarzacz do komputera przez USB.

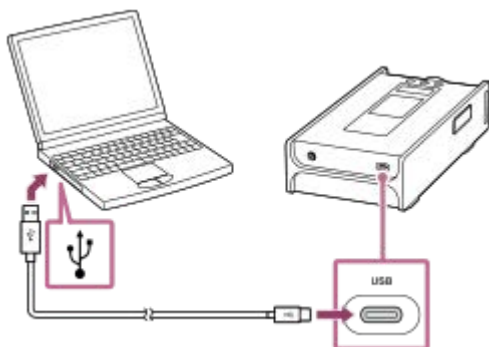

4 Wybierz podłączone urządzenie z listy [Przenieś i zarządzaj] na pasku bocznym ekranu programu Music Center for PC.

Po prawej stronie pojawi się ekran przesyłania dla odtwarzacza.

Lista nagrań muzycznych w programie Music Center for PC pojawi się po lewej stronie.

Aby zaimportować nagrania muzyczne z karty microSD w odtwarzaczu:

Wybierz kartę microSD z menu wyboru urządzenia na ekranie przesyłania.

5 Kliknij [Zarządzaj utworami na urządzeniu], aby wyświetlić listę nagrań muzycznych na odtwarzaczu.

6 Wybierz nagrania muzyczne, które chcesz zaimportować do programu Music Center for PC.

7 Kliknij prawym przyciskiem myszy nagranie muzyczne, aby wybrać [Importuj na komputer].

Aby uzyskać szczegółowe informacje na temat tej czynności, zobacz [Sposób użycia] w witrynach pomocy technicznej Music Center for PC. (<https://www.sony.net/smc4pc/>)

Uwaga

- Nie należy odłączać przewodu USB Type-C podczas przesyłania danych (Przewód USB Type-C: wchodzi w skład zestawu). W przeciwnym wypadku dane mogą zostać uszkodzone.

- Zaimportowane nagrania muzyczne mogą być wykorzystywane tylko do użytku prywatnego. W przypadku wykorzystywania nagrań muzycznych do innych celów konieczna jest zgoda właściciela praw autorskich.
- Można zagwarantować prawidłowe współdziałanie z koncentrator USB tylko wówczas, gdy używany koncentrator USB ma własne zasilanie i posiada autoryzowane logo.
- Gdy odtwarzacz jest podłączony do komputera, należy przestrzegać następujących zasad. W przeciwnym razie odtwarzacz może nie działać poprawnie.
 - Nie włączać komputera.
 - Nie uruchamiać ponownie komputera.
 - Nie wychodzić z trybu uśpienia komputera.
 - Nie wyłączać komputera.

W związku z aktualizacją danych technicznych produktu, treść Przewodnika pomocniczego może ulec zmianie bez powiadomienia. Niniejszy Przewodnik pomocniczy został przetłumaczony z wykorzystaniem tłumaczenia maszynowego.

Powiązany temat

- [Instalowanie programu Music Center for PC \(Windows\)](#)
- [Odtwarzanie muzyki](#)
- [Obsługiwane formaty](#)

Przesyłanie plików przy użyciu programu Mac systemu Finder.

Nagrania można przysyłać bezpośrednio, przeciągając i upuszczając je w aplikacji Finder. Nie można przysyłać nagrań muzycznych chronionych prawami autorskimi.

Uwaga

- W przypadku podłączenia odtwarzacza do komputera zasilanego z akumulatora, akumulator komputera będzie się rozładowywał. W przypadku gdy odtwarzacz będzie podłączony do komputera przez dłuższy czas, komputer należy podłączyć do zasilacza.

1 Podłącz odtwarzacz do portu USB uruchomionego komputera.

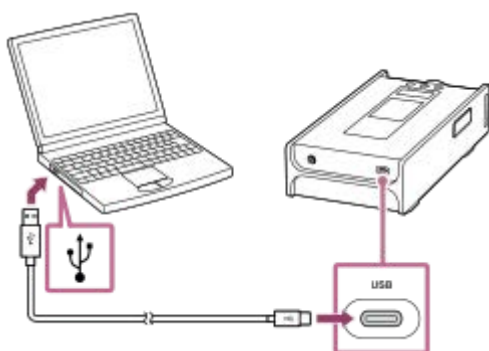

2 Wybierz [PLAYER] z paska bocznego aplikacji Finder.

Nagrania muzyczne można również przysyłać na kartę microSD. Wybierz folder o nazwie karty microSD zamiast folderu [PLAYER].

3 Otwórz folder [MUSIC] w folderze [PLAYER].

4 Przeciągnij i upuść wybrane pliki lub foldery (1) do folderu [MUSIC] (2) w folderze [PLAYER].

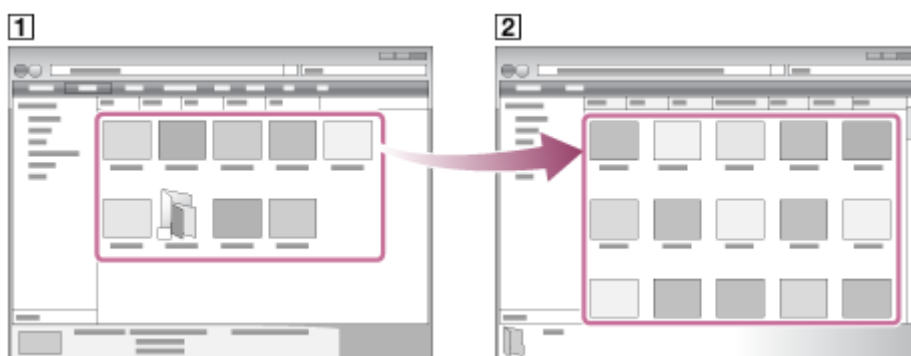

Sprawdź, czy przesyłanie zostało zakończone. Następnie odłącz odtwarzacz od komputera.

Wskazówka

- Szczegóły dotyczące zgodnych formatów plików w sekcji [Obsługiwane formaty].

- Okładki albumów można dodać ręcznie, tak aby obraz pojawił się na ekranie odtwarzacza. Najpierw zmień nazwę pliku obrazu, aby była taka, jak nazwa folderu albumu. (W tym momencie nie zmieniaj rozszerzenia pliku obrazu.) Następnie dodaj plik obrazu do folderu albumu.
Odtwarzacz wyświetla następujące pliki w przypadku obrazów okładek.
 - JPEG typu Baseline
 - PNG bez przeplotu
 - Rozmiar maksymalny: 4 096 × 4 096

Uwaga

- Należy przestrzegać następujących środków ostrożności. W przeciwnym razie odtwarzacz może nie być w stanie odtworzyć plików.
 - Nie należy zmieniać nazwy folderów głównych (takich jak [MUSIC]).
 - Nie należy przysyłać plików do innych folderów niż [MUSIC].
 - Nie należy odłączać przewodu USB Type-C podczas przesyłania danych (Przewód USB Type-C: wchodzi w skład zestawu).
 - Nie należy formatować pamięci odtwarzacza z poziomu komputera.
- Odtwarzacz może nie wyświetlać poprawnie informacji w przypadku niektórych nagrań muzycznych przy pewnych ustawieniach języka w odtwarzaczu.
- Przesłane nagrania muzyczne mogą być wykorzystywane tylko do użytku prywatnego. W przypadku wykorzystywania nagrań muzycznych do innych celów konieczna jest zgoda właściciela praw autorskich.
- Można zagwarantować prawidłowe współdziałanie z koncentratorami USB tylko wówczas, gdy używany koncentrator USB ma własne zasilanie i posiada autoryzowane logo.
- Gdy odtwarzacz jest podłączony do komputera, należy przestrzegać następujących zasad. W przeciwnym razie odtwarzacz może nie działać poprawnie.
 - Nie włączać komputera.
 - Nie uruchamiać ponownie komputera.
 - Nie wychodzić z trybu uśpienia komputera.
 - Nie wyłączać komputera.

W związku z aktualizacją danych technicznych produktu, treść Przewodnika pomocniczego może ulec zmianie bez powiadomienia. Niniejszy Przewodnik pomocniczy został przetłumaczony z wykorzystaniem tłumaczenia maszynowego.

Powiązany temat

- [Przygotowywanie nagrań muzycznych](#)
- [Zakup nagrań z dźwiękiem wysokiej rozdzielczości](#)
- [Odtwarzanie muzyki](#)
- [Obsługiwane formaty](#)

Dodawanie tekstu utworu z poziomu komputera

Możesz wprowadzić tekst utworu do pliku tekstowego (plik LRC). Prześlij zarówno plik tekstowy (plik LRC) jak i plik muzyczny do odtwarzacza.

Tworzenie tekstu w pliku tekstowym (plik LRC)

1. Otwórz [Notatnik] w Akcesoriach systemu Windows.
2. Wprowadź tekst utworu w programie [Notatnik].
3. Odtwórz utwór i podaj czas wyświetlania każdego wiersza tekstu.

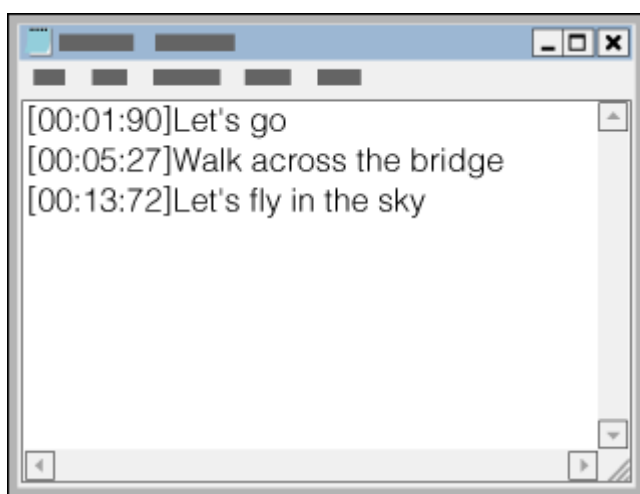

- Informacje o czasie można wprowadzić po lewej stronie każdego wiersza tekstu w następującym formacie.
Minuty: sekundy: setne sekundy (*1)
- Informacje o czasie należy wprowadzać w kolejności chronologicznej.
- Sekundy i setne sekundy można rozdzielać kropką zamiast dwukropkiem.

*1 Można pominąć wartości setnych sekundy.

4. Zapisz plik.

- Wybierz [UTF-8] jako sposób kodowania znaków.
- Ustaw taką samą nazwę pliku, jak nazwa pliku muzycznego.
- Ustaw [.lrc] jako rozszerzenie.
- Maksymalny rozmiar pliku wynosi 512 KB.
- Jeśli dany wiersz nie mieści się na ekranie, zostanie zawinięty.
- Liczba wierszy tekstu, które można wyświetlić jednocześnie, zależy od modelu.
- Rozpoznawane są wszystkie znaki łamania wiersza CR, CRLF i LF.
- Puste wiersze tekstu zostaną pominięte.

5. Podłącz odtwarzacz do komputera przez USB.

6. Otwórz folder [PLAYER] zgodnie z jedną z poniższych procedur.

- Windows 10:
Otwórz [Eksplorator plików] z menu [Początek]. Wybierz [PLAYER] w lewym okienku.
- Windows 8,1:
Otwórz [Eksplorator plików] w obszarze [Pulpit]. Wybierz [PLAYER] z listy w oknie [Ten komputer].

- Windows 7:
Wybierz [Start], [Komputer], a następnie [PLAYER].

Można również przesyłać pliki muzyczne na kartę microSD.
Wybierz folder o nazwie karty microSD zamiast folderu [PLAYER].

7. Utwórz nowy folder w folderze [MUSIC] w pozycji [PLAYER]. Następnie przeciągnij i upuść zarówno plik muzyczny jak i plik LRC do nowego folderu, aby je przesłać.

Wskazówka

- Wskazane jest stosowanie następującej liczby znaków w przypadku wyświetlania tekstu utworów na odtwarzaczu.
 - Znaki jednobajtowe (na przykład znaki alfanumeryczne): 40 znaków w wierszu.
 - Znaki 2-bajtowe (na przykład znaki języka chińskiego): 20 znaków w wierszu.
- Zapisz pliki LRC w tym samym folderze, co pliki muzyczne. Pliki LRC zostaną przeniesione do odtwarzacza razem z przesyłanymi plikami muzycznymi.
- Na komputerze Mac tekst można tworzyć za pomocą programu „TextEdit” i innych edytorów tekstu. Postępuj zgodnie z procedurą opisaną powyżej, aby wprowadzić tekst lub znaczniki czasowe przy ustawieniu „Zwykły tekst”.

Uwagi dotyczące praw autorskich

W przypadku tworzenia plików LRC przy użyciu materiałów chronionych prawem autorskim, pliki LRC są ograniczone do użytku domowego. Aby móc korzystać z plików LRC do innych celów, wymagana jest zgoda właściciela praw autorskich.

W związku z aktualizacją danych technicznych produktu, treść Przewodnika pomocniczego może ulec zmianie bez powiadomienia.
Niniejszy Przewodnik pomocniczy został przetłumaczony z wykorzystaniem tłumaczenia maszynowego.

Powiązany temat

- [Uzyskiwanie tekstu utworu](#)
- [Wyświetlanie tekstu utworów](#)

Digital Music Player
DMP-Z1

Uwagi dotyczące przesyłania nagrań z komputera

Pliki muzyczne można przeciągać do właściwego folderu i upuszczać w sposób przedstawiony na poniższym rysunku. Odtwarzacz może odtwarzać pliki muzyczne zapisane w folderach na poziomie od pierwszego do ósmego w strukturze drzewa.

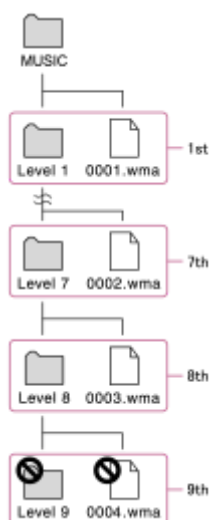

Uwaga

- Nie zmieniać następujących domyślnych nazw folderów. W przeciwnym razie odtwarzacz nie rozpozna folderów.
 - MUSIC

W związku z aktualizacją danych technicznych produktu, treść Przewodnika pomocniczego może ulec zmianie bez powiadomienia. Niniejszy Przewodnik pomocniczy został przetłumaczony z wykorzystaniem tłumaczenia maszynowego.

Digital Music Player
DMP-Z1

Odtwarzanie muzyki

Aby odtwarzać utwory, należy najpierw wybrać kategorię.
Konieczne jest wcześniejsze przesłanie plików muzycznych z komputera do odtwarzacza.

Na komputerze z systemem Windows

- Użyj programu Music Center for PC do przesłania utworów z płyty CD lub komputera do odtwarzacza.
- Przeciągnij i upuść nagrania z poziomu Eksploratora Windows.

Na komputerze z systemem Mac

- Przeciągnij i upuść nagrania z poziomu aplikacji Finder.

1 Dotknij , aby otworzyć ekran biblioteki.

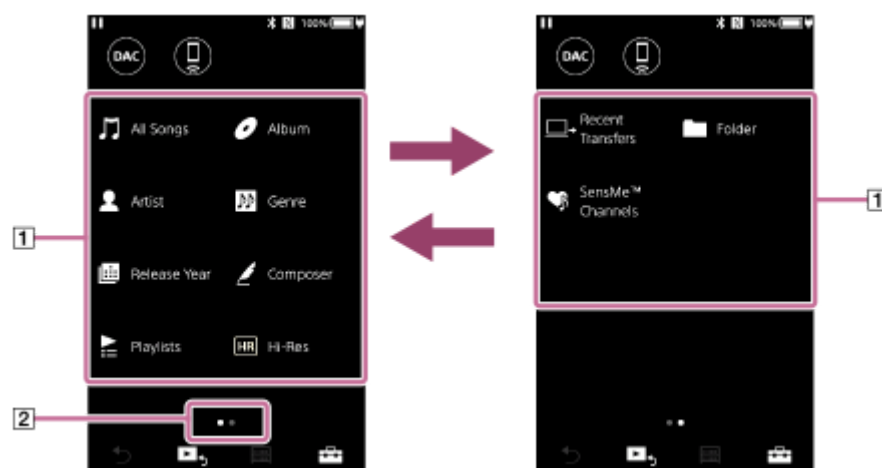

2 Dotknij wybranej kategorii (**1**).

Można przesunąć palcem po ekranie w lewo lub prawo, aby przewijać strony. Liczba punktów reprezentuje liczbę dostępnych stron (**2**).



3 Wybieraj podkategorie, aż zostanie wyświetlona lista utworów, a następnie wybierz właściwy utwór.
Rozpocznie się odtwarzanie.

Przyciski obsługi odtwarzania na odtwarzaczu

Przycisk obsługi	Funkcja
	Naciśnij ten przycisk, aby rozpocząć lub wstrzymać odtwarzanie.
	Naciśnij ten przycisk, aby przejść na początek bieżącego utworu lub poprzedniego utworu. Przytrzymaj wciśnięty ten przycisk, aby przewinąć utwór do tyłu podczas odtwarzania.
	Naciśnij ten przycisk, aby przejść na początek następnego utworu. Przytrzymaj wciśnięty ten przycisk, aby przewinąć utwór do przodu podczas odtwarzania.

Uwaga

- Jeśli odtwarzacz nie odtwarza utworów we właściwej kolejności, spróbuj wykonać następujące czynności.
 - Skorzystaj z funkcji zakładek lub funkcji list odtwarzania w odtwarzaczu.
 - Utwórz listy odtwarzania z poziomu programu Music Center for PC i prześlij je.
- Czas pracy akumulatora ulega znacznemu skróceniu, jeśli ekran dotykowy pozostaje włączony w trakcie odtwarzania. Dotknij opcji menu w następującej kolejności. Ekran dotykowy wyłącza się automatycznie po zadany okresie czasu. Ta pozycja menu służy do oszczędzania energii akumulatora.
 -  – [Ustawienia] – [Ustawienia odtwarzacza] ([Ustawienia podstawowe]) – [Timer wyłączenia ekranu].

W związku z aktualizacją danych technicznych produktu, treść Przewodnika pomocniczego może ulec zmianie bez powiadomienia. Niniejszy Przewodnik pomocniczy został przetłumaczony z wykorzystaniem tłumaczenia maszynowego.

Powiązany temat

- [Włączanie lub wyłączanie zasilania](#)
- [Zmiana źródła zasilania](#)
- [Jak korzystać z różnych ekranów](#)
- [Instalowanie programu Music Center for PC \(Windows\)](#)
- [Ekran biblioteki](#)
- [Ekran odtwarzania](#)
- [Przygotowywanie nagrań muzycznych](#)
- [Przesyłanie plików z komputera Windows za pomocą programu Music Center for PC](#)
- [Przesyłanie plików przy użyciu Eksploratora Windows](#)
- [Przesyłanie plików przy użyciu programu Mac systemu Finder.](#)
- [Metody odtwarzania](#)

Metody odtwarzania

Ta część zawiera instrukcje dotyczące opisanych poniżej operacji.

- Wybieranie trybu odtwarzania.
- Ustawianie zakresu odtwarzania.

Wybór trybu odtwarzania



1. Dotknij obszaru ([1] lub [2]), aby wybrać tryb odtwarzania.

- : Odtwarzanie losowe
- : Powtarzanie 1 utworu
- : Powt. wsz.

Gdy i świecą, odtwarzacz będzie losowo odtwarzał wszystkie utwory w wybranym zakresie. Aby powrócić do trybu normalnego odtwarzania, dotknij ikony, aby zarówno , jak i przyciemniły się.

Wskazówka



- Można również ustawić tryb odtwarzania z menu ustawień. Dotknij opcji menu w następującej kolejności.
 – [Ustawienia] – [Ustawienia odtwarzania] ([Ustawienia podstawowe]).
 Następnie wybierz tryb odtwarzania z [Tryb odtwarzania].

Ustawianie zakresu odtwarzania

1. Dotknij opcji menu w następującej kolejności.
 – [Ustawienia] – [Ustawienia odtwarzania] ([Ustawienia podstawowe]).
2. Dotknij wybranego zakresu odtwarzania w pozycji [Zakres odtwarzania].

Schemat relacji między trybem odtwarzania i zakresem odtwarzania

Tryb odtwarzania	Zakres odtwarzania	
	Cały zakres	Wybrany zakres

 Odtwarzanie losowe	<p>Wszystkie utwory są odtwarzane w kolejności losowej.</p> <p>Aby losowo odtwarzać wszystkie utwory na odtwarzaczu, wybierz opcję [Wszystkie utwory] na ekranie biblioteki.</p> <p>W przypadku wybrania utworu w pozycji [Album] na ekranie biblioteki, odtwarzacz będzie losowo odtwarzał wszystkie utwory z wybranego albumu. Gdy odtwarzacz zakończy odtwarzanie wszystkich utworów w albumie, rozpocznie się odtwarzanie następnego albumu. Następnie odtwarzacz będzie losowo odtwarzał wszystkie utwory w tym albumie.</p>	<p>Utwory w wybranym zakresie są odtwarzane w kolejności losowej. (*1)</p>
Powtarzanie wyłączone	<p>Wszystkie utwory są odtwarzane po kolei.</p>	<p>Utwory w wybranym zakresie są odtwarzane po kolei. (*1)</p>
 Powtarzanie 1 utworu	<p>Bieżący utwór jest odtwarzany wielokrotnie.</p>	<p>Bieżący utwór jest odtwarzany wielokrotnie.</p>
 Powt. wsz.	<p>Wszystkie utwory są odtwarzane wielokrotnie.</p> <p>Aby odtwarzać wielokrotnie wszystkie utwory na odtwarzaczu, wybierz opcję [Wszystkie utwory] na ekranie biblioteki.</p>	<p>Utwory w wybranym zakresie są odtwarzane wielokrotnie. (*1)</p>

* 1 „Wybrany zakres” oznacza na przykład jeden album lub jednego wykonawcę.

Uwaga

- Podczas odtwarzania utworu z wykorzystaniem funkcji [Kanały SensMe™] nie można zmienić trybu odtwarzania.
- Po wybraniu utworu z listy zakładek, odtwarzacz odtwarza tylko utwory z listy zakładek. Utwory z innych list zakładek nie będą odtwarzane, nawet wówczas, gdy w pozycji [Zakres odtwarzania] ustawiono [Cały zakres].
- Po wybraniu utworu z listy odtwarzania, odtwarzacz odtwarza utwory tylko z wybranej listy odtwarzania. Utwory z innych list odtwarzania nie będą odtwarzane, nawet wówczas, gdy w pozycji [Zakres odtwarzania] ustawiono [Cały zakres].

W związku z aktualizacją danych technicznych produktu, treść Przewodnika pomocniczego może ulec zmianie bez powiadomienia. Niniejszy Przewodnik pomocniczy został przetłumaczony z wykorzystaniem tłumaczenia maszynowego.

Powiązany temat

- [Jak korzystać z różnych ekranów](#)
- [Ekran odtwarzania](#)
- [Odtwarzanie muzyki](#)

Korzystanie z funkcji [Kanały SensMe™]

Funkcja [Kanały SensMe™] automatycznie grupuje utwory według ich tematu. Istnieje możliwość odtwarzania utworów w zależności od nastroju, wykonywanej czynności, pory dnia itd.

Aby skorzystać z funkcji [Kanały SensMe™] na odtwarzaczu, przed przesłaniem utworów należy poddać je analizie przez program Music Center for PC. Aby przeprowadzić analizę utworów, aktywuj funkcję 12 TONE ANALYSIS w programie Music Center for PC. Utwory zaimportowane do programu Music Center for PC zostaną automatycznie poddane analizie, a wyniki zostaną zapisane w parametrach utworów. Aby uzyskać szczegółowe informacje na temat działania, odwiedź witrynę pomocy technicznej Music Center for PC.

1 Na ekranie biblioteki dotknij [Kanały SensMe™].

Wskazówka

- [Kanały SensMe™] może służyć do utworów, które zostały przeniesione z aplikacji, które obsługują technologię 12 TONE ANALYSIS (opracowaną przez Sony).
- Po otwarciu kanału przy użyciu funkcji [Kanały SensMe™] lub przełączeniu się do innego kanału, utwór jest odtwarzany począwszy od najbardziej melodyjnego i rytmicznego fragmentu.
- Utwory odtwarzane są w losowej kolejności. Każdorazowo po wybraniu kanału, kolejność odtwarzania będzie inna.

Uwaga

- Odtwarzacz wyświetla tylko kanały zawierające utwory.

W związku z aktualizacją danych technicznych produktu, treść Przewodnika pomocniczego może ulec zmianie bez powiadomienia. Niniejszy Przewodnik pomocniczy został przetłumaczony z wykorzystaniem tłumaczenia maszynowego.

Powiązany temat

- [Ekran biblioteki](#)

Digital Music Player
DMP-Z1

Uzyskiwanie tekstu utworu

Aby wyświetlać teksty utworów na odtwarzaczu, konieczne jest przesłanie pliku z tekstem (plik LRC) wraz z plikiem utworu do odtwarzacza.

Teksty utworów można uzyskać w następujący sposób.

- Uzyskanie tekstów za pośrednictwem Internetu, a następnie utworzenie pliku tekstowego (LRC).
- Wprowadzanie tekstu utworu w pliku tekstowym (LRC) samodzielnie.

Szczegółowe informacje dotyczące plików LRC zawiera odpowiednia część: [\[Powiązany temat\]](#).

Uwaga

- Teksty utworów mogą być wykorzystywane tylko do użytku prywatnego. W przypadku wykorzystywania tekstów do innych celów konieczna jest zgoda właściciela praw autorskich.

W związku z aktualizacją danych technicznych produktu, treść Przewodnika pomocniczego może ulec zmianie bez powiadomienia. Niniejszy Przewodnik pomocniczy został przetłumaczony z wykorzystaniem tłumaczenia maszynowego.

Powiązany temat

- [Wyświetlanie tekstu utworów](#)
- [Dodawanie tekstu utworu z poziomu komputera](#)

Digital Music Player
DMP-Z1

Wyświetlanie tekstu utworów

Prześlij utwory wraz z tekstem do odtwarzacza. Następnie ustaw odtwarzacz w trybie wyświetlania tekstu. Gdy tekst jest dostępny w przypadku danego utworu, pojawi się ikona (1).



- 1 Na ekranie odtwarzania dotknij , a następnie [Wyświetlaj tekst].

W związku z aktualizacją danych technicznych produktu, treść Przewodnika pomocniczego może ulec zmianie bez powiadomienia. Niniejszy Przewodnik pomocniczy został przetłumaczony z wykorzystaniem tłumaczenia maszynowego.

Powiązany temat

- [Uzyskiwanie tekstu utworu](#)
- [Dodawanie tekstu utworu z poziomu komputera](#)

Zarządzanie listami odtwarzania na odtwarzaczu

Można zebrać ulubione utwory i zapisać je jako listy odtwarzania na odtwarzaczu.

Ta część zawiera instrukcje dotyczące opisanych poniżej operacji.



- Dodawanie utworów do list odtwarzania na odtwarzaczu.
- Słuchanie list odtwarzania na odtwarzaczu.
- Usuwanie list odtwarzania z odtwarzacza.

Dodawanie utworów do list odtwarzania na odtwarzaczu.

Listy odtwarzania można zapisywać w pamięci wewnętrznej odtwarzacza lub na karcie microSD. Nie można dodać utworu z pamięci wewnętrznej do listy odtwarzania na karcie microSD lub na odwrot.

Gdy włożone są 2 karty microSD, nie można dodać utworu z jednej z kart microSD do listy odtwarzania na innej karcie microSD.





1. Wykonaj jedną z następujących czynności.

- Gdy odtwarzacz jest w trybie odtwarzania lub wstrzymania odtwarzania utworu, który chcesz dodać do listy odtwarzania:
Na ekranie odtwarzania dotknij , a następnie [Dodaj do listy odtwarzania].
- Gdy wyświetlana jest lista (lista utworów, lista albumów, kolejka odtwarzania itd.):
Dotknij  obok odpowiedniego elementu na liście, aby wyświetlić menu podręczne. Następnie dotknij [Dodaj do listy odtwarzania].

Pojawi się ekran wyboru listy odtwarzania.

2. Dotknij nazwy listy odtwarzania, aby dodać utwór.

Wskazówka

- Maksymalna liczba utworów, jakie można dodać do listy odtwarzania wynosi 999.
- Całą listę można dodać do listy odtwarzania. Gdy wyświetlony jest ekran kolejki odtwarzania lub ekran listy zakładek, dotknij , a następnie [Dodaj wsz. utwory do listy odtwarzania].
- Można zmienić kolejność utworów na liście odtwarzania. Wybierz listę odtwarzania z poziomu ekranu biblioteki. Dotknij , a następnie [Edytuj kolejność utworów]. Przeciągnij i upuść , aby zmienić kolejność utworów. Dotknij [Ukończ], aby zapisać kolejność utworów.
- Nazwę listy odtwarzania można zmienić z menu podręcznego. Na ekranie biblioteki dotknij [Listy odtwarzania]. Dotknij  obok wybranej listy odtwarzania, a następnie dotknij [Edytuj nazwę listy odtwarzania].
- Istnieje możliwość przesyłania list odtwarzania utworzonych w programie Music Center for PC do odtwarzacza. Z poziomu odtwarzacza można zarządzać listami odtwarzania w formacie plików m3u.
- Z poziomu odtwarzacza można utworzyć nową listę odtwarzania. Aby utworzyć nową listę odtwarzania, dotknij opcji menu w następującej kolejności:
 – [Dodaj do listy odtwarzania] – [Nowa lista odtwarzania].
Następnie nadaj nazwę liście odtwarzania i dotknij opcji [Ukończ], aby zakończyć.

Uwaga

- Nie można rejestrować obrazów okładek dla list odtwarzania.

Słuchanie utworów z listy odtwarzania na odtwarzaczu

1. Na ekranie biblioteki dotknij [Listy odtwarzania].
2. Dotknij wybranej listy odtwarzania, a następnie wybierz właściwy utwór.

Usuwanie list odtwarzania z odtwarzacza

1. Na ekranie biblioteki dotknij [Listy odtwarzania], aby wyświetlić wykaz list odtwarzania.
2. Dotknij  obok listy odtwarzania, którą chcesz usunąć, a następnie dotknij [Usuń].
3. Postępuj zgodnie z instrukcjami wyświetlanymi na ekranie.

Wskazówka

- Można usunąć utwór z listy odtwarzania.
Wyświetl listę utworów na liście odtwarzania i dotknij , aby wyświetlić menu podręczne. Następnie wybierz opcję [Usuń z listy odtwarzania].

Uwaga

- Nawet w przypadku usunięcia listy odtwarzania, utwory na liście odtwarzania nie zostaną usunięte z odtwarzacza.

W związku z aktualizacją danych technicznych produktu, treść Przewodnika pomocniczego może ulec zmianie bez powiadomienia.
Niniejszy Przewodnik pomocniczy został przetłumaczony z wykorzystaniem tłumaczenia maszynowego.

Powiązany temat

- [Ekran biblioteki](#)
- [Ekran odtwarzania](#)
- [Ekran kolejki odtwarzania](#)
- [Ekran listy zakładek](#)

Zarządzanie zakładkami na odtwarzaczu



Ulubione utwory można dodawać do list zakładek. Maksymalna liczba dostępnych list zakładek wynosi 10. Maksymalna liczba utworów, jakie można dodać do listy zakładek, wynosi 999.

Ta część zawiera instrukcje dotyczące opisanych poniżej operacji.

- Dodawanie utworów do list zakładek.
- Słuchanie utworów zaznaczonych jako zakładki na odtwarzaczu.
- Usuwanie utworów z listy zakładek na odtwarzaczu.

Dodawanie utworów do list zakładek



1. Wykonaj jedną z następujących czynności.

- Gdy odtwarzacz jest w trybie odtwarzania lub wstrzymania odtwarzania utworu, który chcesz zaznaczyć zakładką:
Na ekranie odtwarzania dotknij , a następnie [Dodaj do listy zakładek].
- Gdy wyświetlana jest lista (lista utworów, lista albumów, kolejka odtwarzania itd.):
Dotknij  obok odpowiedniego elementu na liście, aby wyświetlić menu podręczne. Następnie dotknij [Dodaj do listy zakładek].

Pojawi się ekran wyboru listy zakładek.

2. Wybierz właściwą listę zakładek.

Wskazówka

- Całą listę można dodać do listy zakładek. Gdy wyświetlony jest ekran kolejki odtwarzania lub ekran listy zakładek, dotknij , a następnie [Dodaj wsz. utwory do listy zakładek].
- Można zmienić kolejność utworów na liście zakładek.
Wybierz listę zakładek. Dotknij , a następnie [Edytuj kolejność utworów]. Przeciągnij i upuść , aby zmienić kolejność utworów. Dotknij [Ukończ], aby zapisać kolejność utworów.

Uwaga

- List zakładek nie można importować do komputera.

Słuchanie utworów zaznaczonych jako zakładki na odtwarzaczu

1. Wyświetl ekran listy zakładek.

2. Dotknij  / , aby wybrać listę, a następnie wybierz utwór.

Usuwanie utworów z listy zakładek na odtwarzaczu

1. Dotknij  obok utworu na liście zakładek.

2. Dotknij [Usuń z listy zakładek].

Wskazówka

- Można usunąć wszystkie utwory z listy zakładek.
Na ekranie listy zakładek dotknij , a następnie [Usuń wszystkie].

W związku z aktualizacją danych technicznych produktu, treść Przewodnika pomocniczego może ulec zmianie bez powiadomienia.
Niniejszy Przewodnik pomocniczy został przetłumaczony z wykorzystaniem tłumaczenia maszynowego.

Powiązany temat

- [Ekran biblioteki](#)
- [Ekran odtwarzania](#)
- [Ekran kolejki odtwarzania](#)
- [Ekran listy zakładek](#)

4-740-788-21(1) Copyright 2018 Sony Corporation

Usuwanie utworów z odtwarzacza

Można usuwać utwory z odtwarzacza.

1 Na ekranie biblioteki wyświetl jeden z następujących elementów.

- Aby usunąć utwory, dotknij wybranej kategorii (albumy, wykonawcy itp.) i wybranej podkategorii, aż pojawi się lista utworów.
- Aby usunąć folder, dotknij opcji [Folder], a następnie dotknij wybranego folderu.

2 Dotknij **⋮**, aby wyświetlić menu podręczne i dotknij [Usuń].

Postępuj zgodnie z instrukcjami wyświetlanymi na ekranie.

Wskazówka

- Można również usunąć utwory na komputerze za pomocą następujących aplikacji. Szczegółowe informacje na temat działania można znaleźć w pomocy online danego programu.
 - Windows: Music Center for PC, Eksplorator Windows
 - Mac: Finder

Uwaga

- W przypadku usuwania utworów z poziomu Eksploratora Windows lub aplikacji Finder na platformie Mac nie wolno usuwać ani zmieniać nazwy folderu głównego (na przykład [MUSIC]). W przeciwnym razie odtwarzacz nie rozpozna nagrań.

W związku z aktualizacją danych technicznych produktu, treść Przewodnika pomocniczego może ulec zmianie bez powiadomienia. Niniejszy Przewodnik pomocniczy został przetłumaczony z wykorzystaniem tłumaczenia maszynowego.

Powiązany temat

- [Ekran biblioteki](#)

Digital Music Player
DMP-Z1

Wyświetlanie przewodnika, aby móc cieszyć się wysoką jakością dźwięku

Można wyświetlić informacje dotyczące słuchania nagrań w wysokiej jakości dźwięku.

- 1 Na ekranie odtwarzania dotknij w następującej kolejności opcji menu.
 – [Ustawienia] – [Przew. po dźwięku wysokiej jakości] ([Dźwięk]).

W związku z aktualizacją danych technicznych produktu, treść Przewodnika pomocniczego może ulec zmianie bez powiadomienia. Niniejszy Przewodnik pomocniczy został przetłumaczony z wykorzystaniem tłumaczenia maszynowego.

Powiązany temat

- [Ekran biblioteki](#)
- [Ekran ustawień jakości dźwięku](#)
- [Zmiana ustawień jakości dźwięku](#)

Podłączanie odtwarzacza do niesparowanego urządzenia Bluetooth po raz pierwszy

Funkcja BLUETOOTH® umożliwia nawiązywanie połączeń bezprzewodowych między urządzeniami. Urządzenia muszą obsługiwać technologię bezprzewodową Bluetooth. Połączenie bezprzewodowe ma zasięg do 10 metrów na otwartej przestrzeni.

Funkcji transmisji Bluetooth można używać przy następujących operacjach.

- Słuchanie muzyki bezprzewodowo.
Podłącz urządzenie Bluetooth, takie jak słuchawki lub głośniki. Można słuchać muzyki bezprzewodowo.

Podczas podłączania urządzeń Bluetooth bezprzewodowo po raz pierwszy, urządzenia te należy wzajemnie zarejestrować. Rejestracja ta nazywa się „parowaniem”. Po sparowaniu odtwarzacza i urządzenia w prosty sposób można będzie nawiązywać połączenie między tymi urządzeniami w przyszłości.

Poniższe instrukcje to podstawowe procedury krok po kroku dotyczące nawiązywania połączenia między odtwarzaczem a urządzeniem Bluetooth.

1 W razie potrzeby włącz funkcję Bluetooth na urządzeniu Bluetooth.

2 Na ekranie biblioteki odtwarzacza dotknij opcji menu w następującej kolejności.

 – [Ustawienia] – [Połącz z/dodaj urządzenie audio] ([Bluetooth]).

Zostanie wyświetlony ekran połączenia Bluetooth.

3 Dotknij przełącznika Bluetooth (1), aby włączyć funkcję Bluetooth i dotknij opcji [Dodaj urządzenie (parowanie)] (2).

W obszarze informacji pojawi się . Na ekranie zostanie wyświetlona lista możliwych do podłączenia urządzeń (3).

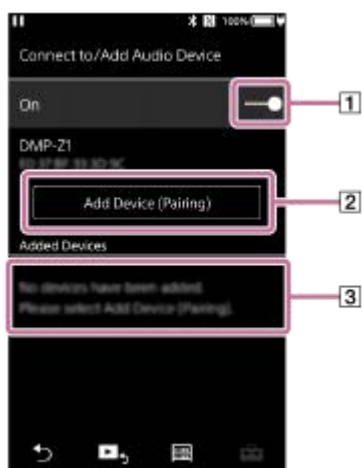

4 Dotknij urządzenia Bluetooth.

Jeżeli wymagane jest wprowadzenie klucza dostępu podczas parowania, sprawdź, a następnie wprowadź klucz dostępu dla urządzenia Bluetooth. Szczegółowe informacje na temat klucza dostępu dla urządzenia Bluetooth można znaleźć w instrukcji obsługi urządzenia.

Po nawiązaniu połączenia, w punkcie 3 pojawi się informacja [Podłączone].

5 Na ekranie biblioteki zaznacz i odtwórz utwór.

Dźwięk będzie odtwarzany z poziomu urządzenia Bluetooth.

Odłączanie sparowanego urządzenia Bluetooth

1. W trakcie nawiązanego połączenia z urządzeniem Bluetooth dotknij opcji menu w następującej kolejności:
 – [Ustawienia] – [Połącz z/dodaj urządzenie audio] ([Bluetooth]).
2. Dotknij nazwy urządzenia Bluetooth z poziomu [Dodane urządzenia].

Wskazówka

- Odtwarzacz można sparować tylko z jednym urządzeniem Bluetooth jednocześnie. Aby sparować go z kilkoma urządzeniami Bluetooth, należy powtórzyć procedurę opisaną w tej części dla każdego urządzenia.
- Istnieje możliwość usunięcia zarejestrowanego urządzenia Bluetooth. Na liście możliwych do podłączenia urządzeń w pozycji [Dodane urządzenia], dotknij  obok nazwy urządzenia Bluetooth. Następnie wybierz opcję [Usuń urządzenie].
- Klucz dostępu może być również określany mianem: „kod dostępu”, „kod PIN”, „numer PIN” lub „hasło”.
- Odtwarzacz i urządzenie Bluetooth pozostaną połączone do momentu wyłączenia funkcji Bluetooth. Aby oszczędzać energię akumulatora, wyłącz funkcję Bluetooth lub zakończ połączenie Bluetooth z poziomu podłączonego urządzenia.

Uwaga

- Informacje o parowaniu są usuwane w następujących sytuacjach. Ponownie sparuj urządzenia.
 - Przywrócono ustawienia fabryczne w którymkolwiek z urządzeń.
 - Informacje o parowaniu są usuwane z urządzeń np. po przeprowadzeniu naprawy.
- Czas pracy akumulatora ulega znacznemu skróceniu, gdy włączona jest funkcja Bluetooth.
- Odtwarzacz można sparować z maksymalnie 7 urządzeniami. Jeżeli liczba sparowanych urządzeń przekracza maksimum, odtwarzacz usunie najstarsze z podłączonych urządzeń.
- Jeżeli limit czasu parowania upłynie przed jego zakończeniem, należy wykonać ponownie procedurę, zaczynając od ekranu połączenia Bluetooth.
- Istnieją pewne ograniczenia w przypadku odtwarzania dźwięku za pośrednictwem połączenia Bluetooth.
 - Nawet po podłączeniu słuchawek do gniazda słuchawkowego, dźwięku nie będzie słychać w słuchawkach. Dźwięk jest wysyłany z urządzenia Bluetooth w sposób preferencyjny.
- Nie można odtwarzać dźwięku bezprzewodowo, gdy funkcja USB-DAC jest aktywna.
- Jeśli dźwięk jest przerywany lub przeskakuje w trakcie połączenia Bluetooth, spróbuj co następuje.
 - Umieść odtwarzacz i urządzenie Bluetooth bliżej siebie.
 - Wybierz [SBC – preferowane połączenie], dotykając następujących elementów menu:
 – [Ustawienia] – [Ustawienia poł. urządzenia audio] ([Bluetooth]) – [Jakość odtwarz. bezprzew.].
- Połączenie Bluetooth jest przerywane automatycznie w następujących przypadkach:
 - Akumulator odtwarzacza uległ całkowitemu rozładowaniu.
 - Odtwarzacz jest wyłączony.
- Gdy jest aktywne połączenie Bluetooth, ustawienia jakości dźwięku nie obowiązują.

W związku z aktualizacją danych technicznych produktu, treść Przewodnika pomocniczego może ulec zmianie bez powiadomienia. Niniejszy Przewodnik pomocniczy został przetłumaczony z wykorzystaniem tłumaczenia maszynowego.

Powiązany temat



- [Nawiązywanie połączenia między odtwarzaczem a sparowanym urządzeniem Bluetooth](#)

- Połączenia jednym dotknięciem z urządzeniem Bluetooth (NFC)
- Konfigurowanie funkcji Bluetooth (tryb transmisji Bluetooth)
- Uwagi dotyczące funkcji Bluetooth

4-740-788-21(1) Copyright 2018 Sony Corporation

Nawiązywanie połączenia między odtwarzaczem a sparowanym urządzeniem Bluetooth

Jeśli odtwarzacz i urządzenie Bluetooth zostały wcześniej sparowane, urządzenie Bluetooth jest zarejestrowane w odtwarzaczu. Można łatwo nawiązać połączenie między odtwarzaczem a urządzeniem Bluetooth.

- 1 W razie potrzeby włącz funkcję Bluetooth na urządzeniu Bluetooth.**
- 2 Na ekranie biblioteki odtwarzacza dotknij opcji menu w następującej kolejności.**
 – [Ustawienia] – [Połącz z/dodaj urządzenie audio] ([Bluetooth]).
Zostanie wyświetlony ekran połączenia Bluetooth.
- 3 Dotknij przełącznika Bluetooth, aby włączyć funkcję Bluetooth.**
W obszarze informacji pojawi się .
- 4 Dotknij urządzenia Bluetooth na liście [Dodane urządzenia].**
Po nawiązaniu połączenia pojawi się informacja [Podłączone].
- 5 Na ekranie biblioteki zaznacz i odtwórz utwór.**

Włączanie lub wyłączanie funkcji Bluetooth

- Dotknij opcji menu w następującej kolejności.
 – [Ustawienia] – [Połącz z/dodaj urządzenie audio] ([Bluetooth]).
- Dotknij przełącznika Bluetooth, aby włączyć lub wyłączyć funkcję Bluetooth.

Sprawdzanie informacji dotyczących urządzenia Bluetooth

Dotknij  obok nazwy urządzenia Bluetooth na liście, po czym dotknij opcji [Informacje o urządzeniu].

Usuwanie zarejestrowanego urządzenia Bluetooth

Dotknij  obok nazwy urządzenia Bluetooth na liście, po czym dotknij opcji [Usuń urządzenie].
Postępuj zgodnie z instrukcjami wyświetlanymi na ekranie. Informacje dotyczące parowania zostaną usunięte.

Wskazówka

- W przypadku funkcji Bluetooth dostępny jest skrót klawiaturowy. Można dotknąć  na ekranie [Ustawienia]. Odtwarzacz automatycznie połączy się z urządzeniem Bluetooth, które było ostatnio podłączone.
- Jeśli wyświetlanych jest kilka nazw urządzeń Bluetooth, sprawdź adres BD urządzenia Bluetooth. Szczegółowe informacje dotyczące adresu BD można znaleźć w instrukcji obsługi danego urządzenia Bluetooth.
- Jeśli urządzenie Bluetooth obsługuje funkcję NFC, odtwarzacz oraz urządzenie Bluetooth można sparować i połączyć stykając je ze sobą.
- Odtwarzacz i urządzenie Bluetooth pozostaną połączone do momentu wyłączenia funkcji Bluetooth. Aby oszczędzać energię akumulatora, wyłącz funkcję Bluetooth lub zakończ połączenie Bluetooth z poziomu podłączonego urządzenia.

Uwaga

- Czas pracy akumulatora ulega znacznemu skróceniu, gdy włączona jest funkcja Bluetooth.
- Istnieją pewne ograniczenia w przypadku odtwarzania dźwięku za pośrednictwem połączenia Bluetooth.
 - Nawet po podłączeniu słuchawek do gniazda słuchawkowego, dźwięku nie będzie słychać w słuchawkach. Dźwięk jest wysyłany z urządzenia Bluetooth w sposób preferencyjny.
- Nie można odtwarzać dźwięku bezprzewodowo, gdy funkcja USB-DAC jest aktywna.
- Jeśli dźwięk jest przerywany lub przeskakuje w trakcie połączenia Bluetooth, spróbuj co następuje.
 - Umieść odtwarzacz i urządzenie Bluetooth bliżej siebie.
 - Wybierz [SBC – preferowane połączenie], dotykając następujących elementów menu.
 – [Ustawienia] – [Ustawienia poł. urządzenia audio] ([Bluetooth]) – [Jakość odtwarz. bezprzew.].
- Połączenie Bluetooth jest przerywane automatycznie w następujących przypadkach:
 - Akumulator odtwarzacza uległ całkowitemu rozładowaniu.
 - Odtwarzacz jest wyłączony.
- Gdy jest aktywne połączenie Bluetooth, ustawienia jakości dźwięku nie obowiązują.

W związku z aktualizacją danych technicznych produktu, treść Przewodnika pomocniczego może ulec zmianie bez powiadomienia. Niniejszy Przewodnik pomocniczy został przetłumaczony z wykorzystaniem tłumaczenia maszynowego.

Powiązany temat

- [Podłączanie odtwarzacza do niesparowanego urządzenia Bluetooth po raz pierwszy](#)
- [Połączenia jednym dotknięciem z urządzeniem Bluetooth \(NFC\)](#)
- [Konfigurowanie funkcji Bluetooth \(tryb transmisji Bluetooth\)](#)
- [Uwagi dotyczące funkcji Bluetooth](#)

Digital Music Player
DMP-Z1

Połączenia jednym dotknięciem z urządzeniem Bluetooth (NFC)

Jeśli urządzenie Bluetooth obsługuje funkcję NFC, można łatwo nawiązać połączenie między odtwarzaczem a danym urządzeniem. Wystarczy po prostu dotknąć odtwarzacza danym urządzeniem, aby sparować urządzenia i nawiązać połączenie Bluetooth.

NFC to rodzaj komunikacji bezprzewodowej bliskiego zasięgu.

1 Jeśli urządzenie Bluetooth posiada przełącznik NFC, ustaw przełącznik NFC w pozycji włączenia.

2 Włącz ekran odtwarzacza.

3 Zetknij ze sobą znaki na odtwarzaczu (**1**) i na urządzeniu Bluetooth (**2**).

Przytrzymaj je w tej pozycji do momentu pojawienia się instrukcji na ekranie odtwarzacza.

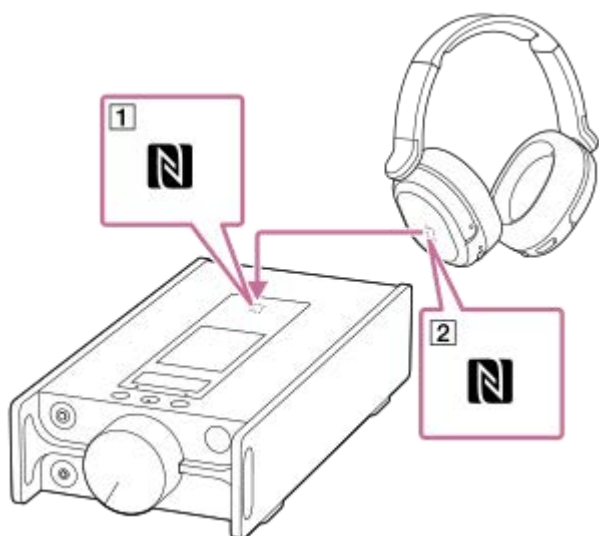

4 Postępuj zgodnie z instrukcjami wyświetlanymi na ekranie odtwarzacza, aby zakończyć nawiązywanie połączenia.

5 Po nawiązaniu połączenia odtwórz utwór z poziomu odtwarzacza.

Aby rozłączyć odtwarzacz i urządzenie Bluetooth za pomocą funkcji NFC

Włącz ekran odtwarzacza. Następnie ponownie zetknij ze sobą odtwarzacz i urządzenie Bluetooth (**1** i **2**), aby je rozłączyć.

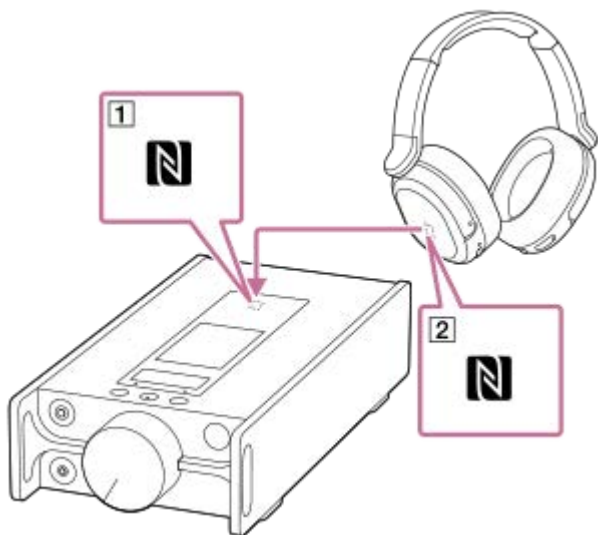



Wyłączanie funkcji NFC

Funkcja NFC jest włączona domyślnie. Aby wyłączyć funkcję NFC i usunąć znacznik wyboru, wystarczy dotknąć opcji menu w następującej kolejności.

 – [Ustawienia] – [NFC] ([Bluetooth]).

Wskazówka

- Jeśli jakość połączenia jest niska, można zastosować poniższe rozwiązania.
 - Przesuwaj urządzenie Bluetooth nad znakiem na odtwarzaczu ().
 - Jeśli odtwarzacz znajduje się w etui, wyjmij go z niego.
 - Upewnij się, że funkcja NFC jest włączona. Dotknij , a następnie [Ustawienia]. Sprawdź, czy pole wyboru odpowiadające funkcji [NFC] ([Bluetooth]) jest zaznaczone.

Uwaga

- Włącz ekran odtwarzacza przed podłączeniem. Jeżeli ekran jest wyłączony, nie można podłączyć urządzenia Bluetooth poprzez dotknięcie odtwarzacza urządzeniem Bluetooth (NFC).
- Czas pracy akumulatora ulega znacznemu skróceniu, gdy włączona jest funkcja Bluetooth.
- Odtwarzacz nie połączy się z urządzeniem Bluetooth za pomocą funkcji NFC, gdy następujące funkcje są aktywne.
 - Funkcja USB-DAC
 - Wyłącz funkcję Odbiornik Bluetooth, aby podłączyć w trybie transmisji Bluetooth.

W związku z aktualizacją danych technicznych produktu, treść Przewodnika pomocniczego może ulec zmianie bez powiadomienia. Niniejszy Przewodnik pomocniczy został przetłumaczony z wykorzystaniem tłumaczenia maszynowego.

Powiązany temat

- [Włączanie lub wyłączanie zasilania](#)
- [Konfigurowanie funkcji Bluetooth \(tryb transmisji Bluetooth\)](#)
- [Uwagi dotyczące funkcji Bluetooth](#)

Konfigurowanie funkcji Bluetooth (tryb transmisji Bluetooth)

Ta część zawiera instrukcje dotyczące opisanych poniżej operacji.

- Wybór jakości odtwarzania dla przesyłania strumieniowego Bluetooth.
- Wybór ustawienia poziomu głośności dla przesyłania strumieniowego Bluetooth.
- Sprawdzanie informacji Bluetooth.

Wybór jakości odtwarzania dla przesyłania strumieniowego Bluetooth

Można wybrać kombinację koderów-dekoderów i preferencje dotyczące przesyłania strumieniowego Bluetooth.

1. Na ekranie odtwarzania dotknij w następującej kolejności opcji menu.
 – [Ustawienia] – [Ustawienia poł. urządzenia audio] ([Bluetooth]) – [Jakość odtwarz. bezprzew.].
2. Dotknij wybranej opcji.

Uwaga

- Ustawienie w pozycji [Jakość odtwarz. bezprzew.] zacznie obowiązywać po następnym nawiązaniu połączenia Bluetooth przez odtwarzacz.
- Ustawienie w pozycji [Jakość odtwarz. bezprzew.] może nie działać w zależności od ustawień urządzenia Bluetooth.

Wybór głośności dla przesyłania strumieniowego Bluetooth

W zależności od urządzenia Bluetooth funkcja ustawiania głośności za pomocą odtwarzacza może nie być aktywna. W takim przypadku spróbuj [Zastosuj tryb wzmocniony].

1. Na ekranie odtwarzania dotknij w następującej kolejności opcji menu.
 – [Ustawienia] – [Ustawienia poł. urządzenia audio] ([Bluetooth]) – [Zastosuj tryb wzmocniony].

Sprawdzanie informacji o funkcji Bluetooth

1. Na ekranie odtwarzania dotknij w następującej kolejności opcji menu.
 – [Ustawienia] – [Bluetooth - informacje] ([Bluetooth]).
Pojawią się informacje, takie jak wersja i profil Bluetooth.

W związku z aktualizacją danych technicznych produktu, treść Przewodnika pomocniczego może ulec zmianie bez powiadomienia. Niniejszy Przewodnik pomocniczy został przetłumaczony z wykorzystaniem tłumaczenia maszynowego.

Powiązany temat

- [Podłączanie odtwarzacza do niesparowanego urządzenia Bluetooth po raz pierwszy](#)
- [Nawiązywanie połączenia między odtwarzaczem a sparowanym urządzeniem Bluetooth](#)
- [Połączenia jednym dotknięciem z urządzeniem Bluetooth \(NFC\)](#)
- [Uwagi dotyczące funkcji Bluetooth](#)

Podłączanie odtwarzacza do niesparowanego smartfona po raz pierwszy

Odtwarzacza można używać do słuchania muzyki ze smartfona za pomocą połączenia Bluetooth (funkcja Odbiornik Bluetooth). Podłącz słuchawki do odtwarzacza, aby słuchać muzyki.

Podczas podłączania smartfona po raz pierwszy trzeba wzajemnie zarejestrować odtwarzacz i smartfon. Rejestracja ta nazywa się „sparowaniem”. Po sparowaniu odtwarzacza i smartfona można je łatwo połączyć w przyszłości.

Poniższe instrukcje to podstawowa procedura krok po kroku, pozwalająca połączyć odtwarzacz ze smartfonem. Przed rozpoczęciem zakończ połączenie Bluetooth w smartfonie, jeżeli odtwarzacz jest już podłączony do innego smartfona.

1 Ustaw w smartfonie tryb parowania.

2 Na ekranie biblioteki w odtwarzaczu dotknij .

3 Potwierdź komunikat i dotknij [OK].

Funkcja odtwarzacza zmieni się na Odbiornik Bluetooth.

4 Dotknij [Dodaj urządzenie (parowanie)].

Odtwarzacz jest gotowy do sparowania.

5 Wybierz nazwę odtwarzacza na ekranie smartfona.

Kiedy odtwarzacz połączy się ze smartfonem, pojawią się kodek (**1**) i nazwa smartfona (**2**).

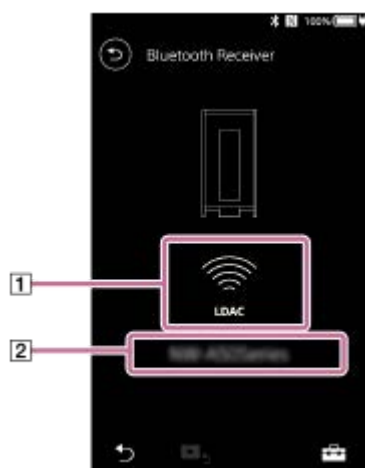

6 Odtwórz utwór na smartfonie.

Wyłączenie funkcji Odbiornik Bluetooth

Dotknij  w lewym górnym rogu ekranu funkcji Odbiornik Bluetooth. Następnie dotknij [OK], gdy pojawi się komunikat. Odtwarzacz wróci do funkcji odtwarzania muzyki.

Usuwanie informacji dotyczących rejestracji smartfona

Wykonaj następujące czynności na ekranie Odbiornik Bluetooth. Z odtwarzacza można usunąć informacje o rejestracji smartfona.

1. Dotknij opcji menu w następującej kolejności.

 – [Ustawienia] – [Dodane urządzenia - Odb. Bluetooth] ([Bluetooth]).

2. Dotknij  obok nazwy smartfona, którego rejestrację chcesz usunąć. Następnie wybierz opcję [Usuń urządzenie].

3. Postępuj zgodnie z instrukcjami wyświetlanymi na ekranie.

Wskazówka

- Można parować tylko z jednym smartfonem jednocześnie. Jeżeli chcesz sparować z kilkoma smartfonami, powtórz procedurę opisaną w tym temacie.
- Można sterować odtwarzaniem muzyki na smartfonie, obsługując przyciski odtwarzania na odtwarzaczu.
- Można słuchać muzyki odtwarzanej ze smartfona z ustawieniami jakości dźwięku w odtwarzaczu.
- Odtwarzacz pozostanie podłączony do smartfona do momentu wyłączenia funkcji Odbiornik Bluetooth. Aby oszczędzać energię akumulatora, wyłącz funkcję Odbiornik Bluetooth lub zakończ połączenie Bluetooth za pomocą smartfona.
- Jeżeli głośność jest niska i słychać szumy podczas korzystania z funkcji Odbiornik Bluetooth, wypróbuj poniższe rozwiązania. Najpierw maksymalnie zwiększ głośność w smartfonie. Następnie ustaw głośność w odtwarzaczu.

Uwaga

- Informacje o parowaniu są usuwane w następujących sytuacjach. Ponownie sparuj urządzenia.
 - Przywrócono ustawienia fabryczne w którymkolwiek z urządzeń.
 - Informacje o parowaniu są usuwane z urządzeń np. po przeprowadzeniu naprawy.
- Jeżeli informacje o parowaniu dotyczące smartfona zostały usunięte z odtwarzacza, ale informacje o parowaniu dotyczące odtwarzacza pozostały na smartfonie, usuń informacje ze smartfona. Następnie ponownie zarejestruj wzajemnie odtwarzacz i smartfon.
- Czas pracy akumulatora ulega znacznemu skróceniu, gdy jest aktywna funkcja Odbiornik Bluetooth.
- Odtwarzacz można sparować z maksymalnie 7 urządzeniami. Jeżeli liczba sparowanych urządzeń przekracza maksimum, odtwarzacz usunie najstarsze z podłączonych urządzeń.
- Jeżeli limit czasu parowania upłynie przed jego zakończeniem, należy wykonać ponownie procedurę, zaczynając od ekranu połączenia Odbiornik Bluetooth.
- Nie można korzystać z funkcji Odbiornik Bluetooth, gdy jest aktywna dowolna z następujących funkcji. Wyłącz funkcję i przejdź do funkcji Odbiornik Bluetooth.
 - Funkcja USB-DAC
- Jeżeli dźwięk jest przerywany lub przeskakuje w trakcie połączenia Bluetooth, spróbuj co następuje.
 - Umieść odtwarzacz i smartfon bliżej siebie.
 - Wybierz [Preferowane połączenie], dotykając następujących elementów menu.
 – [Ustawienia] – [Jakość odtwarzania odbiornika] ([Bluetooth]) – [Preferowane połączenie].
Następnie zakończ połączenie Bluetooth i ponownie podłącz do smartfona, aby zastosować nowe ustawienia.
- Połączenie Bluetooth jest przerywane automatycznie w następujących przypadkach:
 - Akumulator odtwarzacza uległ całkowitemu rozładowaniu.
 - Odtwarzacz jest wyłączony.
- Jeżeli w smartfonie pojawi się połączenie przychodzące, gdy jest aktywna funkcja Odbiornik Bluetooth, głos rozmówcy będzie słyszany ze smartfona. Dźwięk dzwonka może być słyszany, zależnie od specyfikacji smartfona.

W związku z aktualizacją danych technicznych produktu, treść Przewodnika pomocniczego może ulec zmianie bez powiadomienia.
Niniejszy Przewodnik pomocniczy został przetłumaczony z wykorzystaniem tłumaczenia maszynowego.

Powiązany temat

- [Nawiązywanie połączenia między odtwarzaczem a sparowanym smartfonem](#)
- [Połączenia jednym dotknięciem ze smartfonem \(NFC\)](#)
- [Konfigurowanie funkcji Bluetooth \(tryb odbioru Bluetooth\)](#)
- [Uwagi dotyczące funkcji Bluetooth](#)

4-740-788-21(1) Copyright 2018 Sony Corporation

Nawiązywanie połączenia między odtwarzaczem a sparowanym smartfonem

Jeśli odtwarzacz i smartfon zostały wcześniej sparowane, smartfon jest zarejestrowany w odtwarzaczu. Można łatwo połączyć odtwarzacz ze smartfonem.



- 1 Na ekranie biblioteki w odtwarzaczu dotknij .
- 2 Potwierdź komunikat i dotknij [OK].
Funkcja odtwarzacza zmieni się na Odbiornik Bluetooth.
- 3 Na ekranie smartfona wybierz nazwę odtwarzacza z listy sparowanych urządzeń.
Zależnie od modelu smartfona odtwarzacz może łączyć się z nim automatycznie.
- 4 Odtwórz utwór na smartfonie.

Wyłączanie funkcji Odbiornik Bluetooth

Dotknij  w lewym górnym rogu ekranu funkcji Odbiornik Bluetooth. Następnie dotknij [OK], gdy pojawi się komunikat. Odtwarzacz wróci do funkcji odtwarzania muzyki.



Sprawdzanie informacji dotyczących smartfona

Wykonaj następujące czynności na ekranie Odbiornik Bluetooth.

1. Dotknij opcji menu w następującej kolejności.
 – [Ustawienia] – [Dodane urządzenia - Odb. Bluetooth] ([Bluetooth]).
2. Dotknij  obok nazwy smartfona, o którym chcesz sprawdzić informacje. Następnie wybierz opcję [Informacje o urządzeniu].

Usuwanie informacji dotyczących rejestracji smartfona

Wykonaj następujące czynności na ekranie Odbiornik Bluetooth. Z odtwarzacza można usunąć informacje o rejestracji smartfona.

1. Dotknij opcji menu w następującej kolejności.
 – [Ustawienia] – [Dodane urządzenia - Odb. Bluetooth] ([Bluetooth]).
2. Dotknij  obok nazwy smartfona, którego rejestrację chcesz usunąć. Następnie wybierz opcję [Usuń urządzenie].
3. Postępuj zgodnie z instrukcjami wyświetlanymi na ekranie.

Wskazówka

- Można słuchać muzyki odtwarzanej ze smartfona z ustawieniami jakości dźwięku w odtwarzaczu.
- Jeżeli ten sam smartfon pojawia się kilka razy, sprawdź adres BD smartfona w opcji [Informacje o urządzeniu]. Informacje szczegółowe na temat adresu BD można znaleźć w instrukcji obsługi smartfona.
- Jeśli smartfon obsługuje funkcję NFC, odtwarzacz i smartfon można sparować i połączyć, stykając je ze sobą.

- Odtwarzacz pozostanie podłączony do smartfona do momentu wyłączenia funkcji Odbiornik Bluetooth. Aby oszczędzać energię akumulatora, wyłącz funkcję Odbiornik Bluetooth lub zakończ połączenie Bluetooth za pomocą smartfona.
- Jeżeli głośność jest niska i słychać szumy podczas korzystania z funkcji Odbiornik Bluetooth, wypróbuj poniższe rozwiązania. Najpierw maksymalnie zwiększ głośność w smartfonie. Następnie ustaw głośność w odtwarzaczu.

Uwaga

- Czas pracy akumulatora ulega znacznemu skróceniu, gdy jest aktywna funkcja Odbiornik Bluetooth.
- Nie można korzystać z funkcji Odbiornik Bluetooth, gdy jest aktywna dowolna z następujących funkcji. Wyłącz funkcję i przejdź do funkcji Odbiornik Bluetooth.
 - Funkcja USB-DAC
- Jeśli dźwięk jest przerywany lub przeskakuje w trakcie połączenia Bluetooth, spróbuj co następuje.
 - Umieść odtwarzacz i smartfon bliżej siebie.
 - Wybierz [Preferowane podłączenie], dotykając następujących elementów menu.
 – [Ustawienia] – [Jakość odtwarzania odbiornika] ([Bluetooth]) – [Preferowane podłączenie].
Następnie zakończ połączenie Bluetooth i ponownie podłącz do smartfona, aby zastosować nowe ustawienia.
- Połączenie Bluetooth jest przerywane automatycznie w następujących przypadkach:
 - Akumulator odtwarzacza uległ całkowitemu rozładowaniu.
 - Odtwarzacz jest wyłączony.
- Jeżeli w smartfonie pojawi się połączenie przychodzące, gdy jest aktywna funkcja Odbiornik Bluetooth, głos rozmówcy będzie słyszany ze smartfona. Dźwięk dzwonka może być słyszany, zależnie od specyfikacji smartfona.

W związku z aktualizacją danych technicznych produktu, treść Przewodnika pomocniczego może ulec zmianie bez powiadomienia. Niniejszy Przewodnik pomocniczy został przetłumaczony z wykorzystaniem tłumaczenia maszynowego.

Powiązany temat

- [Podłączanie odtwarzacza do niesparowanego smartfona po raz pierwszy](#)
- [Połączenia jednym dotknięciem ze smartfonem \(NFC\)](#)
- [Konfigurowanie funkcji Bluetooth \(tryb odbioru Bluetooth\)](#)
- [Uwagi dotyczące funkcji Bluetooth](#)

Połączenia jednym dotknięciem ze smartfonem (NFC)

Jeśli smartfon obsługuje funkcję NFC, można łatwo połączyć odtwarzacz ze smartfonem. Można sparować urządzenia i nawiązać połączenie Bluetooth, dotykając smartfonem odtwarzacza. NFC to rodzaj komunikacji bezprzewodowej bliskiego zasięgu.

- 1 Włącz funkcję NFC na smartfonie.**
- 2 Na ekranie biblioteki w odtwarzaczu dotknij .**
- 3 Potwierdź komunikat i dotknij [OK].**
Funkcja odtwarzacza zmieni się na Odbiornik Bluetooth.
- 4 Zetknij ze sobą znaki na odtwarzaczu (1) i na smartfonie (2).**

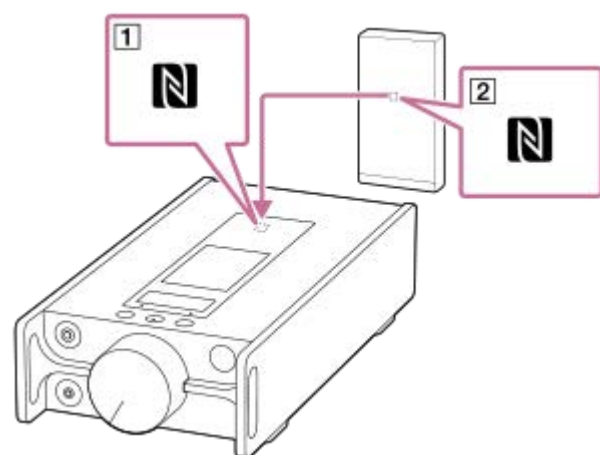

- 5 Postępuj zgodnie z instrukcjami wyświetlanymi na ekranie smartfona, aby dokończyć łączenie.**
- 6 Po nawiązaniu połączenia odtwórz utwór na smartfonie.**

Aby rozłączyć odtwarzacz i smartfon za pomocą funkcji NFC

Włącz ekran odtwarzacza. Następnie ponownie zetknij ze sobą odtwarzacz i smartfon (1 i 2), aby je rozłączyć.

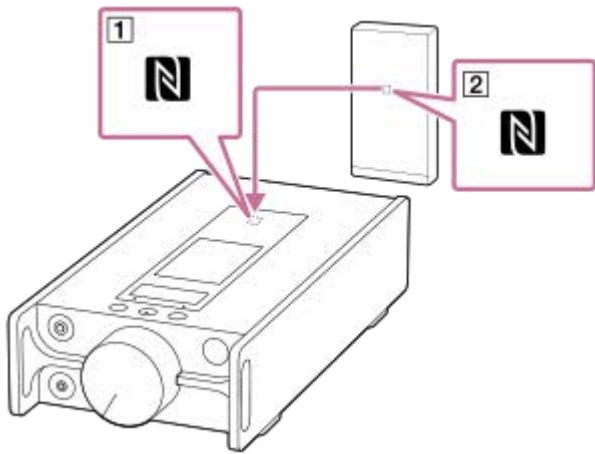

Wyłączanie funkcji NFC

Funkcja NFC jest włączona domyślnie. Aby wyłączyć funkcję NFC i usunąć znacznik wyboru, wystarczy dotknąć opcji menu w następującej kolejności.

 – [Ustawienia] – [NFC] ([Bluetooth]).

Wskazówka

- Jeśli jakość połączenia jest niska, można zastosować poniższe rozwiązania.
 - Przesuń smartfonem nad znakiem na odtwarzaczu (1).
 - Jeśli odtwarzacz lub smartfon znajduje się w etui, wyjmij go z niego.
 - Upewnij się, że funkcja NFC jest włączona. Sprawdź, czy znak N pojawił się w obszarze informacji. Jeśli nie, opuść funkcję Odbiornik Bluetooth, a następnie dotknij opcji menu w następującej kolejności, aby włączyć funkcję NFC.
 – [Ustawienia] – [NFC] (Bluetooth).

Uwaga

- Włącz ekran odtwarzacza przed podłączeniem. Jeżeli ekran jest wyłączony, nie można podłączyć smartfona poprzez dotknięcie nim odtwarzacza (NFC).
- Czas pracy akumulatora ulega znacznemu skróceniu, gdy jest aktywna funkcja Odbiornik Bluetooth.
- Nie można korzystać z funkcji Odbiornik Bluetooth, gdy jest aktywna dowolna z następujących funkcji. Wyłącz funkcję i przejdź do funkcji Odbiornik Bluetooth.
 - Funkcja USB-DAC

W związku z aktualizacją danych technicznych produktu, treść Przewodnika pomocniczego może ulec zmianie bez powiadomienia. Niniejszy Przewodnik pomocniczy został przetłumaczony z wykorzystaniem tłumaczenia maszynowego.

Powiązany temat

- [Włączanie lub wyłączanie zasilania](#)
- [Podłączanie odtwarzacza do niesparowanego smartfona po raz pierwszy](#)
- [Nawiązywanie połączenia między odtwarzaczem a sparowanym smartfonem](#)
- [Konfigurowanie funkcji Bluetooth \(tryb odbioru Bluetooth\)](#)
- [Uwagi dotyczące funkcji Bluetooth](#)

Konfigurowanie funkcji Bluetooth (tryb odbioru Bluetooth)

Wybór jakości odtwarzania dla przesyłania strumieniowego Bluetooth

Gdy jest aktywna funkcja Odbiornik Bluetooth, można wybrać jakość odtwarzania.

1. Na ekranie Odbiornik Bluetooth dotknij opcji menu w następującej kolejności.
 – [Ustawienia] – [Jakość odtwarzania odbiornika] ([Bluetooth]).
2. Wybierz [Preferowana jakość dźwięku] lub [Preferowane połączenie].

Uwaga

- Ustawienie w pozycji [Jakość odtwarzania odbiornika] zacznie obowiązywać po następnym nawiązaniu połączenia Bluetooth przez odtwarzacz.
- Ustawienie [Jakość odtwarzania odbiornika] może nie działać zależnie od smartfona.

Sprawdzanie informacji o funkcji Bluetooth

1. Na ekranie Odbiornik Bluetooth dotknij opcji menu w następującej kolejności.
 – [Ustawienia] – [Bluetooth - informacje] ([Bluetooth]).
Pojawią się informacje, takie jak wersja i profil Bluetooth.

W związku z aktualizacją danych technicznych produktu, treść Przewodnika pomocniczego może ulec zmianie bez powiadomienia.
Niniejszy Przewodnik pomocniczy został przetłumaczony z wykorzystaniem tłumaczenia maszynowego.

Powiązany temat

- [Podłączanie odtwarzacza do niesparowanego smartfona po raz pierwszy](#)
- [Nawiązywanie połączenia między odtwarzaczem a sparowanym smartfonem](#)
- [Połączenia jednym dotknięciem ze smartfonem \(NFC\)](#)
- [Uwagi dotyczące funkcji Bluetooth](#)

Uwagi dotyczące funkcji Bluetooth

W tej sekcji termin [urządzenia Bluetooth] odnosi się do wszystkich urządzeń zgodnych z funkcją Bluetooth. Urządzenia zgodne z funkcją Bluetooth to urządzenia audio, smartfony itp., które obsługują funkcję Bluetooth.

- W zależności od urządzenia Bluetooth, sieci i warunków otoczenia mogą występować odgłosy zewnętrzne lub przerwy w odtwarzaniu dźwięku. Aby zoptymalizować komunikację Bluetooth, należy przestrzegać następujących zasad.
 - Zbliź do siebie w miarę możliwości odtwarzacz i urządzenie Bluetooth. Standard Bluetooth obsługuje odległości do 10 metrów .
 - Skieruj wbudowaną antenę Bluetooth w stronę podłączonego urządzenia Bluetooth.
 - Nie należy zasłaniać anteny metalowymi przedmiotami, na przykład torbą lub walizką.
 - Nie należy zasłaniać anteny częścią ciała, na przykład ręką.
 - Nie należy zasłaniać anteny , umieszczając odtwarzacz w plecaku lub torbie na ramię.
 - Nie należy zasłaniać anteny , używając odtwarzacza w zatłoczonym miejscu.
 - Należy unikać miejsc, gdzie emitowane są fale elektromagnetyczne. Na przykład w pobliżu kucharek mikrofalowych, telefonów komórkowych, urządzeń mobilnych do gier lub bezprzewodowych sieci LAN.
- Czas pracy akumulatora może ulec skróceniu o 10% po uruchomieniu niektórych ustawień jakości dźwięku (na przykład [Korektor] lub [DSEE HX] w pozycji [Ustawienia dźwięku]) podczas korzystania z funkcji Odbiornik Bluetooth. Czas pracy akumulatora zależy również od głośności, warunków użytkowania i temperatury otoczenia.
- Ze względu na charakterystykę technologii bezprzewodowej Bluetooth, może występować nieznaczne opóźnienie przy odtwarzaniu dźwięku.
- Promieniowanie Bluetooth może mieć wpływ na działanie elektronicznych urządzeń medycznych. Odtwarzacz i inne urządzenia Bluetooth powinny być wyłączone w następujących miejscach:
 - w szpitalach
 - w pobliżu miejsc uprzywilejowanych w pociągach
 - w samolotach
 - w miejscach, gdzie znajdują się gazy łatwopalne (stacje benzynowe itp.)
 - w pobliżu drzwi automatycznych
 - w pobliżu alarmów przeciwpożarowych.
- Odtwarzacz obsługuje funkcje bezpieczeństwa, które są zgodne ze standardem Bluetooth. Sony nie ponosi odpowiedzialności za wycieki informacji w trakcie nawiązanego połączenia Bluetooth.
- Nawet jeśli urządzenie Bluetooth jest zgodne ze standardem, nie można zagwarantować udanego każdego połączenia i poprawnego działania
- W przypadku niektórych urządzeń Bluetooth, nawiązanie połączenia Bluetooth może chwilę potrwać.

W związku z aktualizacją danych technicznych produktu, treść Przewodnika pomocniczego może ulec zmianie bez powiadomienia. Niniejszy Przewodnik pomocniczy został przetłumaczony z wykorzystaniem tłumaczenia maszynowego.

Powiązany temat

- [Elementy i przyciski](#)

Odtwarzanie nagrań muzycznych na komputerze z jakością dźwięku odtwarzacza (funkcja USB-DAC)

Możesz słuchać nagrań muzycznych przechowywanych na komputerze przez odtwarzacz bez przesyłania plików do odtwarzacza. Ponieważ ustawienia jakości dźwięku odtwarzacza dotyczą również dźwięku na wyjściu, muzyka z komputera może być odtwarzana z jakością dźwięku odtwarzacza.

Następujące programy są zgodne z funkcją USB-DAC. Są one zalecane do użytku z odtwarzaczem.

- Windows: Music Center for PC
- Mac: Hi-Res Audio Player for Mac

Uwaga

- Gdy funkcja USB-DAC jest włączona, odtwarzacz może być używany tylko jako urządzenie USB-DAC. Aby korzystać z odtwarzacza jako odtwarzacza muzyki, należy wyłączyć funkcję USB-DAC.
- Nie można przesłać plików muzycznych, gdy funkcja USB-DAC jest włączona.

1 Zainstaluj na komputerze zgodną aplikację USB-DAC.

- Windows:
 - Music Center for PC: W celu zainstalowania aplikacji odwiedź witrynę pomocy technicznej. (<https://www.sony.net/smc4pc/>) Zapoznaj się z odpowiednią częścią w [Powiązany temat].
 - Sony Audio USB Driver for Windows: Przejdź na stronę pomocy technicznej klienta, aby zainstalować Sony Audio USB Driver for Windows. Postępuj zgodnie z instrukcjami wyświetlanymi na ekranie.
- Mac:
Hi-Res Audio Player for Mac: W celu zainstalowania aplikacji odwiedź witrynę pomocy technicznej klienta. Postępuj zgodnie z instrukcjami wyświetlanymi na ekranie.

2 Na komputerze należy skonfigurować ustawienia dla USB-DAC.

Szczegółowe informacje na temat ustawień można znaleźć w następujących miejscach.

- Windows: Informacje pomocy online dla programu Music Center for PC
- Mac: Informacje pomocy online dla Hi-Res Audio Player na stronie pomocy technicznej klienta.

3 Na ekranie biblioteki w odtwarzaczu dotknij .

4 Gdy wyświetlany jest komunikat, dotknij [OK].

5 Podłącz odtwarzacz do komputera przez USB.

Obróć pokrętko głośności, aby wyregulować głośność.

Aby powrócić do funkcji odtwarzania muzyki

Dotknij  w lewym górnym rogu ekranu.

Gdy wyświetlany jest komunikat, dotknij [OK].

Uwaga

- Nie można odtwarzać dźwięku bezprzewodowo, gdy funkcja USB-DAC jest aktywna.
- Funkcja USB-DAC jest przeznaczona wyłącznie do słuchania muzyki. Odtwarzacz przetwarza sygnały audio przed rozpoczęciem odtwarzania. W związku z tym dźwięk w odtwarzaczu jest nieznacznie opóźniony w porównaniu z komputerem. Oznacza to, że nie można zsynchronizować obrazu i dźwięku w przypadku korzystania z funkcji USB-DAC w następujących celach:
 - Odtwarzanie plików wideo
 - Granie w gry

Używaj funkcji USB-DAC tylko do słuchania muzyki.

W związku z aktualizacją danych technicznych produktu, treść Przewodnika pomocniczego może ulec zmianie bez powiadomienia. Niniejszy Przewodnik pomocniczy został przetłumaczony z wykorzystaniem tłumaczenia maszynowego.

Powiązany temat

- [Zmiana ustawień jakości dźwięku](#)
- [Instalowanie programu Music Center for PC \(Windows\)](#)
- [Jak korzystać z różnych ekranów](#)
- [Ekran USB-DAC](#)
- [Witryna pomocy technicznej dla klientów](#)

Digital Music Player
DMP-Z1

Zmiana ustawień jakości dźwięku

Odtwarzacz ma różne ustawienia dostosowywania jakości dźwięku.

Z poziomu menu [Ustawienia]

Na ekranie odtwarzania dotknij , a następnie [Ustawienia].
Z poziomu menu [Dźwięk] można wprowadzać następujące ustawienia dźwięku.

Źródło bezpośrednie (Direct)

To ustawienie odpowiada za wysyłanie oryginalnego dźwięku bezpośrednio z pliku bez stosowania żadnych efektów dźwiękowych.

Remastering DSD

Ta funkcja konwertuje sygnały PCM na sygnały DSD. Aby można było wybrać tę funkcję, należy włączyć opcję [Źródło bezpośrednie (Direct)].

Zapisane ustaw. dźwięku

- Zapisz bieżące ustawienia:
Niestandardowe ustawienia jakości dźwięku można zapisać jako własne zaprogramowane ustawienia.
- Zapisane ustaw. dźwięku 1/2/3:
Można pobrać zaprogramowane ustawienia jakości dźwięku.

Z poziomu menu [Ustawienia] – [Ustawienia dźwięku]

Na ekranie odtwarzania dotknij w następującej kolejności opcji menu.
 – [Ustawienia] – [Ustawienia dźwięku] ([Dźwięk]).
Z poziomu ekranów ustawiania jakości dźwięku można również dostosować następujące ustawienia.

Korektor/kontrola tonów

Z poziomu odpowiednich ekranów można dostosować ustawienia korektora i kontroli tonów.
Na ekranie korektora dotknij [Wyreguluj], aby dostosować ustawienie. Na ekranie kontroli tonów obracaj pokrętkami, aby dostosować ustawienia.
Dotknij , aby wybrać [Korektor] lub [Kontrola tonów]. Wybrane ustawienie zostanie wprowadzone.

DSEE HX

Ta funkcja radykalnie poprawia jakość dźwięku plików audio. Jakość dźwięku będzie prawie taka sama jak w przypadku dźwięku wysokiej rozdzielczości. Funkcja odtwarza wyraźny dźwięk w szerokim zakresie częstotliwości, który często jest tracony.

Normalizacja dynamiczna

Istnieje możliwość uśrednienia zmiany głośności poszczególnych utworów w celu zmniejszenia różnic w poziomie głośności.

Przetwarzacz winyli

Ta funkcja zapewnia bogaty dźwięk zbliżony jakością do odtwarzania płyty winylowej na gramofonie.

Uwaga

- Gdy jest aktywne połączenie Bluetooth, ustawienia jakości dźwięku nie obowiązują (tylko tryb transmisji Bluetooth).

- Opcji [Ustawienia dźwięku] nie można ustawić w następujących przypadkach.
 - Gdy w pozycji [Źródło bezpośrednie (Direct)] ustawiono opcję [Wł.].

W związku z aktualizacją danych technicznych produktu, treść Przewodnika pomocniczego może ulec zmianie bez powiadomienia. Niniejszy Przewodnik pomocniczy został przetłumaczony z wykorzystaniem tłumaczenia maszynowego.

Powiązany temat

- [Jak korzystać z różnych ekranów](#)
- [Ekran ustawień jakości dźwięku](#)

4-740-788-21(1) Copyright 2018 Sony Corporation

Digital Music Player
DMP-Z1

Korzystanie z trybu pamięci masowej USB

Po podłączeniu odtwarzacza do komputera Windows dostępne są następujące tryby.

Tryb pamięci masowej USB

- Komputer traktuje odtwarzacz jak urządzenie pamięci masowej USB.
- Dane mogą być przesyłane między komputerem a odtwarzaczem.
- Można uzyskać bezpośredni dostęp do folderu [PLAYER] i folderu przechowywania w przypadku karty microSD w celu zarządzania plikami.
- Nie można obsługiwać odtwarzacza.

Tryb USB

- Można obsługiwać odtwarzacz, gdy odtwarzacz jest podłączony do komputera.
- Nie można przesyłać danych.

Ta część zawiera instrukcje dotyczące opisanych poniżej operacji.

- Przełączanie z trybu pamięci masowej USB do trybu USB
- Przełączanie z trybu USB do trybu pamięci masowej USB

Przełączanie z trybu pamięci masowej USB do trybu USB

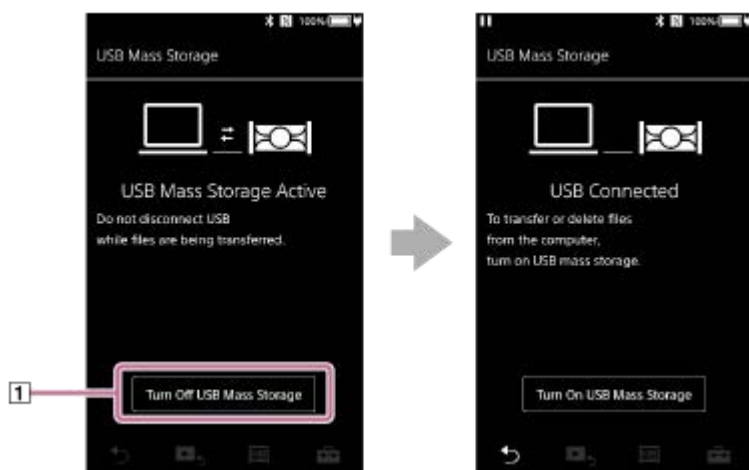

Po podłączeniu odtwarzacza do komputera odtwarzacz przechodzi do trybu pamięci masowej USB.

1. Dotknij [Wyłącz pamięć masową USB] (1).
Pojawi się ekran trybu USB.



2. Dotknij .
Ekran powróci do poprzedniego trybu wyświetlania.

Przełączanie z trybu USB do trybu pamięci masowej USB

W zależności od wybranej funkcji na ekranie odtwarzacza mogą nie zostać wyświetlone:  lub [Ustawienia połączenia USB]. W takim przypadku dotknij , aby wrócić do ekranu biblioteki dla funkcji odtwarzania muzyki.

1. Dotknij opcji menu w następującej kolejności.

 – [Ustawienia] – [Ustawienia odtwarzacza] ([Ustawienia podstawowe]) – [Ustawienia połączenia USB] – [Włącz pamięć masową USB] – [OK].

Uwaga

- Przed wyłączeniem trybu pamięci masowej USB wskazane jest przeprowadzenie na komputerze procedury [Bezpieczne usuwanie sprzętu].
- Nie należy odłączać odtwarzacza w trakcie przesyłania nagrań między odtwarzaczem a komputerem. Grozi to uszkodzeniem danych.
Na ekranie komputera sprawdź, czy przesyłanie danych zostało zakończone prawidłowo.

W związku z aktualizacją danych technicznych produktu, treść Przewodnika pomocniczego może ulec zmianie bez powiadomienia. Niniejszy Przewodnik pomocniczy został przetłumaczony z wykorzystaniem tłumaczenia maszynowego.

Powiązany temat

- [Ładowanie akumulatora](#)

4-740-788-21(1) Copyright 2018 Sony Corporation

Digital Music Player
DMP-Z1

Ponowne uruchamianie odtwarzacza

Uruchom ponownie odtwarzacz w przypadku niestabilnej pracy lub zawieszania się odtwarzacza. Ponowne uruchomienie nie spowoduje usunięcia jakichkolwiek danych i informacji o parowaniu. Jednakże przed ponownym uruchomieniem odtwarzacza należy wykonać następujące czynności. W przeciwnym wypadku dane na odtwarzaczu mogą ulec uszkodzeniu.

- Odłącz odtwarzacz od komputera.
- Zatrzymaj odtwarzanie.

1 Uruchom ponownie odtwarzacz poprzez przytrzymanie wciśniętego przycisku (**1**) przez 8 sek.

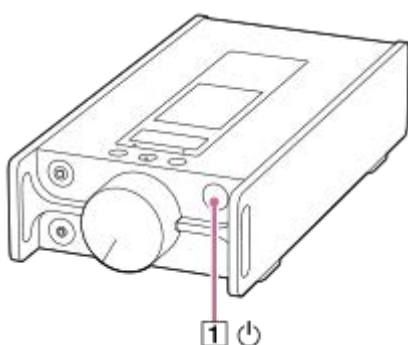

W związku z aktualizacją danych technicznych produktu, treść Przewodnika pomocniczego może ulec zmianie bez powiadomienia. Niniejszy Przewodnik pomocniczy został przetłumaczony z wykorzystaniem tłumaczenia maszynowego.

Powiązany temat

- [Ponowne uruchamianie, formatowanie i inicjowanie odtwarzacza](#)
- [Formatowanie karty microSD](#)

Ponowne uruchamianie, formatowanie i inicjowanie odtwarzacza

Ta część zawiera instrukcje dotyczące opisanych poniżej operacji.

- Resetowanie odtwarzacza.
- Formatowanie pamięci odtwarzacza.
- Reorganizacja bazy danych na odtwarzaczu.
- Inicjowanie odtwarzacza.

Sprawdź szczegółowe informacje na temat każdej funkcji. Następnie wybierz odpowiednią opcję menu.

1 Na ekranie biblioteki dotknij opcji menu w następującej kolejności.
 – [Ustawienia] – [Ustawienia odtwarzacza] ([Ustawienia podstawowe]) – [Resetuj/Formatuj].

2 Dotknij operacji, która ma być wykonana.

Postępuj zgodnie z instrukcjami wyświetlanymi na ekranie. Sprawdzaj uważnie komunikaty.

[Zresetuj wszystkie ustawienia]	Ta operacja powoduje przywrócenie wszystkim parametrom ich ustawień domyślnych. Jeśli wybierzesz tę operację, odtwarzacz zostanie automatycznie uruchomiony ponownie.
[Formatuj pamięć masową systemu]	Ta operacja formatuje pamięć wewnętrzną odtwarzacza. Należy zauważyć, że wszystkie dane (w tym przykładowe dane) przechowywane na odtwarzaczu zostaną usunięte. Zapisz kopię zapasową ważnych danych.
[Odbuduj bazę danych]	Ta operacja dokona reorganizacji bazy danych na odtwarzaczu. Reorganizację bazy danych można wykonać ręcznie.
[Przywróć konfigurację fabryczną]	Ta operacja inicjuje ustawienia i wewnętrzną pamięć. Można przywrócić ustawienia domyślne odtwarzacza. Wszystkie przesłane dane zostaną usunięte. W odtwarzaczu zostaną jednak przywrócone wstępnie zainstalowane próbki nagrań i instalatory jako ustawienia domyślne. Jeśli wybierzesz tę operację, odtwarzacz zostanie automatycznie uruchomiony ponownie i uruchomiony zostanie kreator wstępnej konfiguracji.

Wskazówka

- Nawet w przypadku wykonania polecenia [Zresetuj wszystkie ustawienia], następujące ustawienia nie zmienią się.
 - Czas trwania wybranego utworu
 - Zaprogramowane ustawienia 1 do 3 w pozycji [Zapisane ustaw. dźwięku]
 - Listy zakładek (od 1 do 10)
 - Ustawienia użytkownika w przypadku ekranu biblioteki
 - Informacje o ostatnio przesłanym nagraniu
 - Ustawienia zegara
 - Ustawienia języka
 - Ustawienia użytkownika w przypadku polecenia [Wprowadzanie tekstu]

Uwaga

- Sony nie gwarantuje parametrów w przypadku sformatowania pamięci odtwarzacza z poziomu komputera.
- Wykonanie jednego z poniższych poleceń menu spowoduje usunięcie informacji o parowaniu urządzeń Bluetooth z odtwarzacza.
 - [Przywróć konfigurację fabryczną]
 - [Zresetuj wszystkie ustawienia]
- Podczas reorganizacji bazy danych zostaną usunięte następujące informacje.
 - Czas trwania wybranego utworu
 - Kolejność odtwarzania

W związku z aktualizacją danych technicznych produktu, treść Przewodnika pomocniczego może ulec zmianie bez powiadomienia. Niniejszy Przewodnik pomocniczy został przetłumaczony z wykorzystaniem tłumaczenia maszynowego.

Powiązany temat

- [Ponowne uruchamianie odtwarzacza](#)
- [Formatowanie karty microSD](#)

Digital Music Player
DMP-Z1

Formatowanie karty microSD

Kartę microSD można sformatować w odtwarzaczu.

Formatowanie karty microSD spowoduje usunięcie wszystkich danych zapisanych na karcie. Wcześniej zapisz kopię zapasową. Uważaj, aby podczas formatowania nie usunąć ważnych danych.

- 1 Na ekranie biblioteki dotknij opcji menu w następującej kolejności.
 – [Ustawienia] – [Ustawienia odtwarzacza] (Ustawienia podstawowe) – [Resetuj/Formatuj] – [Formatuj kartę SD] – [Formatuj kartę SD 1]/[Formatuj kartę SD 2].

Postępuj zgodnie z instrukcjami wyświetlanymi na ekranie. Sprawdzaj uważnie komunikaty.

Uwaga

- Sformatuj kartę microSD w odtwarzaczu. W przeciwnym razie niektóre funkcje odtwarzacza mogą ulec ograniczeniu.

W związku z aktualizacją danych technicznych produktu, treść Przewodnika pomocniczego może ulec zmianie bez powiadomienia. Niniejszy Przewodnik pomocniczy został przetłumaczony z wykorzystaniem tłumaczenia maszynowego.

Powiązany temat

- [Ponowne uruchamianie odtwarzacza](#)
- [Ponowne uruchamianie, formatowanie i inicjowanie odtwarzacza](#)

Digital Music Player
DMP-Z1

Sprawdzanie informacji o odtwarzaczu

Można sprawdzić informacje, takie jak nazwa modelu czy wersja oprogramowania systemowego.

- 1 Na ekranie biblioteki dotknij opcji menu w następującej kolejności.
 – [Ustawienia] – [Informacje o urządzeniu] ([Inne]).

W związku z aktualizacją danych technicznych produktu, treść Przewodnika pomocniczego może ulec zmianie bez powiadomienia. Niniejszy Przewodnik pomocniczy został przetłumaczony z wykorzystaniem tłumaczenia maszynowego.

Powiązany temat

- [Aktualizacja oprogramowania systemowego](#)

Digital Music Player
DMP-Z1

Aktualizacja oprogramowania systemowego

Można aktualizować oprogramowanie systemowe odtwarzacza.
Powiadomienia o aktualizacjach można otrzymywać poniższymi metodami.

- Z programu Music Center for PC (Powiadomienia o aktualizacji będziesz otrzymywać automatycznie.)
- Z witryny pomocy technicznej klienta (Ręcznie uzyskaj dostęp do witryny, aby otrzymywać powiadomienia o aktualizacjach.)

Uzyskaj dostęp do witryny pomocy technicznej klienta, aby uzyskać najnowsze informacje.

Poniższa procedura opisuje sposób aktualizacji oprogramowania systemowego z poziomu witryny pomocy technicznej klienta.

Szczegółowe informacje na temat instalacji programu można znaleźć w witrynie pomocy technicznej klienta.

- 1 Z witryny pobierz do komputera program do aktualizacji.**
- 2 Podłącz odtwarzacz do komputera.**
- 3 Uruchom program do aktualizacji.**
- 4 Postępuj zgodnie z instrukcjami wyświetlanymi na ekranie.**

Wskazówka

- W celu sprawdzenia informacji o wersji w przypadku odtwarzacza dotknij opcji menu w następującej kolejności.
 – [Ustawienia] – [Informacje o urządzeniu] ([Inne]).

W związku z aktualizacją danych technicznych produktu, treść Przewodnika pomocniczego może ulec zmianie bez powiadomienia.
Niniejszy Przewodnik pomocniczy został przetłumaczony z wykorzystaniem tłumaczenia maszynowego.

Powiązany temat

- [Witryna pomocy technicznej dla klientów](#)
- [Ponowne uruchamianie odtwarzacza](#)
- [Ponowne uruchamianie, formatowanie i inicjowanie odtwarzacza](#)
- [Sprawdzanie informacji o odtwarzaczu](#)



Korzystanie z przycisków skrótów na panelu szybkich ustawień

Przyciski skrótów do niektórych funkcji są dostępne w panelu szybkich ustawień. Niektóre funkcje można aktywować bezpośrednio, bez konieczności przewijania menu [Ustawienia].

- 1 Dotknij , a następnie [Ustawienia].
- 2 Dotknij przycisku skrótów do wybranej funkcji.



Dostępne funkcje

Przycisk skrótów	Funkcja
	Dotknij tego przycisku, aby dostosować jasność ekranu. Można wybrać wartość od 1 do 100.
	Dotknij tego przycisku, aby włączyć lub wyłączyć funkcję Bluetooth. Gdy funkcja Bluetooth jest włączona, odtwarzacz automatycznie połączy się z urządzeniem, które było ostatnio podłączone.

Uwaga

- Sparuj wcześniej odtwarzacz i urządzenie Bluetooth.

W związku z aktualizacją danych technicznych produktu, treść Przewodnika pomocniczego może ulec zmianie bez powiadomienia. Niniejszy Przewodnik pomocniczy został przetłumaczony z wykorzystaniem tłumaczenia maszynowego.

Powiązany temat

- [Podłączanie odtwarzacza do niesparowanego urządzenia Bluetooth po raz pierwszy](#)

Digital Music Player
DMP-Z1

Menu Ustawienia

Z poziomu menu Ustawienia można zmieniać różne ustawienia. Aby przejść do menu Ustawienia, dotknij , a następnie [Ustawienia]. Menu Ustawienia można wybrać z poziomu poniższych ekranów.

- Ekran biblioteki
- Ekran odtwarzania
- Ekran kolejki odtwarzania
- Ekran listy zakładek

Ustawienia podstawowe

Ustawienia odtwarzania	Tryb odtwarzania
	Zakres odtwarzania
	Wyłącznik czasowy
	Widok listy wykonawców
	Wyświetlaj tekst
Ustawienia wyjścia	Wyjście na słuchawki
	Ustawienia DAC
	Wyjście USB do DSD
	Ustawienia odtwarzania DSD
Ustawienia odtwarzacza	Timer wyłączenia ekranu
	Podłącz/odłącz kartę SD
	Ustawienia połączenia USB
	Automatyczne wyłączenie
	Preferowany akumulator
	Ustawienia zegara
	Ustaw. języka (Language)
	Wprowadzanie tekstu
	Resetuj/Formatuj

Uwaga

- Odtwarzacz nie wyświetla zegara. Ustawienia zegara są wykorzystywane przez funkcje zarządzania danymi.

Dźwięk

Źródło bezpośrednie (Direct) (Wł./Wył.) | –

Remastering DSD	–
Ustawienia dźwięku	Korektor/kontrola tonów
	DSEE HX
	Normalizacja dynamiczna
	Przetwarzacz winyli
Zapisane ustaw. dźwięku	Zapisane ustaw. dźwięku 1/2/3
Przew. po dźwięku wysokiej jakości	–

Bluetooth

Połącz z/dodaj urządzenie audio	Wł./Wył.
	Dodaj urządzenie (parowanie)
	Dodane urządzenia
Ustawienia poł. urządzenia audio	Jakość odtwarz. bezprzew.
	Zastosuj tryb wzmocniony
Dodane urządzenia - Odb. Bluetooth	–
Jakość odtwarzania odbiornika	Preferowana jakość dźwięku
	Preferowane podłączenie
NFC (Wł./Wył.)	–
Bluetooth - informacje	Wersja Bluetooth/Nazwa urządzenia/Adres urządzenia Bluetooth/Profil/Wersja

Inne

Informacje o urządzeniu	Nazwa modelu, wersja oprogramowania systemowego, całkowita liczba utworów itp.
Certyfikaty (*1)	Przepisy bezpieczeństwa/certyfikacja

*1 Ta opcja menu jest dostępna tylko w modelach sprzedawanych w niektórych krajach lub regionach.

W związku z aktualizacją danych technicznych produktu, treść Przewodnika pomocniczego może ulec zmianie bez powiadomienia. Niniejszy Przewodnik pomocniczy został przetłumaczony z wykorzystaniem tłumaczenia maszynowego.

Uwagi dotyczące korzystania z odtwarzacza

Przeczytaj poniższe uwagi i postępuj zgodnie z instrukcjami, aby bezpiecznie korzystać z odtwarzacza.

- W przypadku doznanego urazu lub poparzenia w wyniku użytkowania opisywanego produktu, zasięgnij porady lekarza.
- Skontaktuj się z najbliższym punktem sprzedaży produktów Sony lub Sony Service Center, jeśli odtwarzacz nie działa prawidłowo.
- Nie należy używać odtwarzacza, trzymając go w zamkniętej przestrzeni, na przykład w futerale lub torbie. Wewnątrz odtwarzacza może gromadzić się ciepło.
- Należy przestrzegać następujących środków ostrożności. W przeciwnym razie może dojść do eksplozji, pożaru, porażenia prądem elektrycznym, oparzeń lub urazów.
 - Chronić odtwarzacz przed ogniem.
 - Uważać, aby do wnętrza odtwarzacza nie dostały się metalowe przedmioty.
 - Nie wolno zwierać styków odtwarzacza metalowymi przedmiotami.
 - Nie wolno demontować ani przerabiać odtwarzacza.
 - Nie wolno używać odtwarzacza widząc błyskawice lub słysząc grzmoty.
- Należy przestrzegać następujących środków ostrożności. W przeciwnym razie może dojść do uszkodzenia obudowy lub nieprawidłowego działania odtwarzacza.
 - Nie należy umieszczać odtwarzacza w miejscu bezpośrednio nasłonecznionym.
 - Nie należy umieszczać odtwarzacza w miejscach, gdzie panują bardzo wysokie temperatury.
 - Nie wolno pozostawiać odtwarzacza na słońcu. Nie wolno pozostawiać odtwarzacza w samochodzie z zamkniętymi wszystkimi oknami, szczególnie latem.
 - Nie należy umieszczać odtwarzacza w miejscach, gdzie będzie narażony na wibracje.
 - Uważać, aby nie upuścić odtwarzacza z pewnej wysokości.
 - Odtwarzacz należy chronić przed oddziaływaniem nadmiernej siły lub wstrząsów.
 - Nie należy umieszczać odtwarzacza w miejscach, gdzie występują pola magnetyczne. Przykładowo, nie należy umieszczać odtwarzacza w pobliżu magnesu, głośników lub telewizora.
 - Nie należy włączać odtwarzacza bezpośrednio po przeniesieniu go z miejsca zimnego do ciepłego.
 - Nie należy używać odtwarzacza w miejscach wilgotnych, na przykład w łazience lub saunie.
 - Odtwarzacza nie wolno umieszczać na niestabilnej powierzchni, ani stawiać pod kątem.
 - Nie należy używać odtwarzacza w miejscach, gdzie panuje nadmierne zapylenie.
 - Trzymając odtwarzacz w futerale (wchodzi w skład zestawu) lub torbie, należy chronić futerał lub torbę przed silnymi uderzeniami. W szczególności należy unikać przechowywania odtwarzacza w futerale lub torbie z przewodami słuchawkowymi owiniętymi wokół odtwarzacza.
 - Nie należy umieszczać przedmiotów na odtwarzaczu.
- Odtwarzacz nie jest wodoszczelny ani pyłoszczelny. Należy przestrzegać następujących środków ostrożności. W przeciwnym razie odtwarzacz może przestać działać, z uwagi na zwarcie styków lub korozję metalu.
 - Uważać, aby nie upuścić odtwarzacza do wody.
 - Nie używać odtwarzacza w miejscach wilgotnych lub podczas niesprzyjających warunków atmosferycznych, np. opadów deszczu lub śniegu.
 - Chronić odtwarzacz przed kontaktem ze spoconym ciałem lub przepoconymi ubraniami.
 - Nie dotykać odtwarzacza mokrymi rękoma.
- Przebywając na pokładzie samolotu, należy stosować się do instrukcji korzystania z urządzeń elektronicznych.
- W następujących sytuacjach odtwarzacz może się nagrzewać, ale to nie świadczy o usterce. Jednakże należy zachować ostrożność z uwagi na ryzyko oparzeń niskotemperaturowych.
 - Podczas ładowania akumulatora.
 - Gdy odtwarzacz pracuje przez dłuższy czas.

- Nie naciskać wyświetlacza ze zbyt dużą siłą. Duży nacisk może być przyczyną następujących problemów.
 - Zniekształcone kolory lub nieprawidłowy poziom jasności.
 - Niewłaściwe działanie wyświetlacza.
 - Urazy ciała spowodowane pęknięciem wyświetlacza.
- Ekran odtwarzacza jest wykonany ze szkła. Szkło może się pęknąć w przypadku upuszczenia odtwarzacza na twardą powierzchnię lub silnego naciśnięcia na ekran. Należy zachować ostrożność podczas obsługi odtwarzacza. W przypadku pęknięcia lub odprysku na szkle nie wolno używać odtwarzacza ani dotykać uszkodzonego elementu. W przeciwnym razie może dojść do zranienia.
- Nagrywane materiały są przeznaczone wyłącznie do użytku osobistego. Zgodnie z prawem autorskim, nagrań tych nie można używać bez zgody właściciela praw autorskich.

W związku z aktualizacją danych technicznych produktu, treść Przewodnika pomocniczego może ulec zmianie bez powiadomienia. Niniejszy Przewodnik pomocniczy został przetłumaczony z wykorzystaniem tłumaczenia maszynowego.

4-740-788-21(1) Copyright 2018 Sony Corporation

Digital Music Player
DMP-Z1

Informacje dotyczące słuchawek

Bezpieczeństwo na drodze

Nie należy używać słuchawek w następujących sytuacjach.

- Podczas prowadzenia samochodu lub jazdy motocyklem albo rowerem.
- W miejscach, gdzie ograniczenie percepcji słuchowej jest niebezpieczne. Np. na peronach kolejowych, w miejscach występowania ruchu ulicznego lub w pobliżu placów budowy.

Ochrona przed uszkodzeniem słuchu

Należy przestrzegać następujących zasad, aby chronić słuch.

- Dźwięk należy odtwarzać przy umiarkowanym poziomie głośności. Nie należy słuchać nagrań audio przy wysokich poziomach głośności przez dłuższy czas.
- Nie zwiększać nagle poziomu głośności.

Informacje na temat słuchawek dousznych

- W przypadku używania słuchawek dousznych o wysokim stopniu przylegania, należy pamiętać o następujących kwestiach. W przeciwnym razie może dojść do uszkodzenia uszu lub błony bębenkowej.
 - Nie wolno wkładać wkładek dousznych na siłę do uszu.
 - Nie wyciągać nagle wkładek z uszu. Przed wyjęciem słuchawek należy delikatnie poruszać wkładkami dousznymi w górę i w dół.
- Przy odłączaniu słuchawek od odtwarzacza należy trzymać za wtyczkę słuchawek. Pociąganie za przewód grozi uszkodzeniem słuchawek.
- Nie należy spać z założonymi słuchawkami. Przewód może owinąć się wokół szyi podczas snu.

Troska o innych

Należy unikać używania odtwarzacza w miejscach, gdzie wydostające się na zewnątrz dźwięki będą przeszkadzać innym.

W związku z aktualizacją danych technicznych produktu, treść Przewodnika pomocniczego może ulec zmianie bez powiadomienia. Niniejszy Przewodnik pomocniczy został przetłumaczony z wykorzystaniem tłumaczenia maszynowego.

Digital Music Player
DMP-Z1

Uwagi dotyczące wbudowanego akumulatora

W przypadku wycieku elektrolitu z akumulatora, nie wolno dotykać akumulatora gołymi rękoma. Ciecz z akumulatora może spowodować poparzenia lub utratę wzroku. W przypadku kontaktu wspomnianej cieczy z ciałem lub ubraniami, należy ją natychmiast spłukać czystą wodą.

W związku z aktualizacją danych technicznych produktu, treść Przewodnika pomocniczego może ulec zmianie bez powiadomienia. Niniejszy Przewodnik pomocniczy został przetłumaczony z wykorzystaniem tłumaczenia maszynowego.

Digital Music Player
DMP-Z1

Uwagi dotyczące danych przykładowych

Na odtwarzaczu jest wstępnie zainstalowana przykładowa muzyka do próbnego odsłuchania.
Dane przykładowe nie są instalowane w niektórych krajach lub regionach.

W związku z aktualizacją danych technicznych produktu, treść Przewodnika pomocniczego może ulec zmianie bez powiadomienia.
Niniejszy Przewodnik pomocniczy został przetłumaczony z wykorzystaniem tłumaczenia maszynowego.

Ogólne informacje

- O czasie ładowania i czasie odtwarzania decydują następujące warunki.
 - Liczba cykli ładowania akumulatora
 - Temperatura robocza
- Gdy akumulator jest wystarczająco naładowany, ale czas pracy akumulatora uległ skróceniu mniej więcej do połowy normalnego okresu eksploatacji, akumulator może być zużyty.
- Akumulator litowo-jonowy jest wbudowany w odtwarzacz. W przypadku długotrwałego przechowywania odtwarzacza, należy sprawdzić co następuje, aby zapobiec pogorszeniu parametrów wbudowanego akumulatora.
 - Przechowywać odtwarzacz w temperaturach od 5°C do 35°C .
 - Aby zapobiec pogorszeniu parametrów akumulatora, należy go naładować co najmniej raz na 6 miesięcy.
- W przypadku użytkowania odtwarzacza w miejscu o niskiej temperaturze, obraz wyświetlany na ekranie może być ciemny lub ekran może wolno reagować. Nie świadczy to jednak o usterce.
- Czujesz delikatne mrowienie w uszach, szczególnie przy niskiej wilgotności powietrza. Jest to spowodowane elektrycznością statyczną nagromadzoną w ciele. Efekt ten można zminimalizować, nosząc ubrania wykonane z naturalnych materiałów.
- Sony nie ponosi odpowiedzialności za dane użytkownika, nawet w przypadku następujących problemów wynikłych z powodu wad odtwarzacza lub komputera.
 - Nagrywanie lub pobieranie danych jest niekompletne.
 - Dane (takie jak muzyka) zostały uszkodzone lub usunięte.
- Złoty element widoczny od góry odtwarzacza to część elektryczna do zmiany głośności (regulacja głośności). Ta część jest pozłacana, aby poprawić jakość dźwięku. Z uwagi na fakt, że jest to część elektryczna, w rzadkich przypadkach mogą być na niej rysy lub może ona mieć nierównomierny kolor. Nie ma to jednak żadnego wpływu na parametry związane z jakością dźwięku. Nie ma gwarancji na jakość wyglądu pozłocenia.

W związku z aktualizacją danych technicznych produktu, treść Przewodnika pomocniczego może ulec zmianie bez powiadomienia. Niniejszy Przewodnik pomocniczy został przetłumaczony z wykorzystaniem tłumaczenia maszynowego.

Digital Music Player
DMP-Z1

Konserwacja

- Czyszczenie odtwarzacza ściereczką do czyszczenia (wchodzi w skład zestawu).
- Do czyszczenia mocno zabrudzonego odtwarzacza można używać ściereczki lekko zwilżonej roztworem łagodnego detergentu. Należy uważać, aby do wnętrza odtwarzacza nie dostała się woda.
- Do czyszczenia nie używać rozpuszczalników, takich jak alkohol, nafta, czy rozcieńczalnik do farb. Te rozpuszczalniki mogą uszkodzić powierzchnię odtwarzacza.
- Od czasu do czasu należy wyczyścić wtyczkę słuchawek miękką, suchą ściereczką. Zabrudzona wtyczka może być przyczyną szumów lub zaniku dźwięku.

W związku z aktualizacją danych technicznych produktu, treść Przewodnika pomocniczego może ulec zmianie bez powiadomienia. Niniejszy Przewodnik pomocniczy został przetłumaczony z wykorzystaniem tłumaczenia maszynowego.

Digital Music Player
DMP-Z1

Witryna pomocy technicznej dla klientów

Odwiedź witrynę wsparcia dla klienta w Twoim kraju lub regionie w następujących sytuacjach.

- W przypadku pytania dotyczącego odtwarzacza.
- Jeśli masz problem z odtwarzaczem.
- Kiedy chcesz uzyskać informacje o zgodnych urządzeniach.

Klienci w USA:

<http://esupport.sony.com/>

Klienci w Kanadzie:

<http://esupport.sony.com/CA/>

Klienci w Ameryce Łacińskiej:

<http://esupport.sony.com/LA/>

Klienci w Europie:

<http://www.sony.eu/support/>

Klienci w Chinach:

<https://service.sony.com.cn/>

Klienci w innych krajach/regionach:

<http://www.sony-asia.com/>

W związku z aktualizacją danych technicznych produktu, treść Przewodnika pomocniczego może ulec zmianie bez powiadomienia. Niniejszy Przewodnik pomocniczy został przetłumaczony z wykorzystaniem tłumaczenia maszynowego.

Digital Music Player
DMP-Z1

Dane techniczne

Wyświetlacz

Wymiary/rozdzielczość	3,1-calowy (7,8 cm), WVGA (800 × 480 pikseli)
Typ ekranu	Kolorowy wyświetlacz TFT
Panel dotykowy	Obsługiwane

Interfejs

USB	Port USB Type-C Hi-Speed USB (zgodny z USB 2.0)
Słuchawki	Stereofoniczne gniazdo minijack, standardowe symetryczne gniazdo typu jack
Pamięć zewnętrzna	2 gniazda na karty microSD microSD, microSDHC, microSDXC

Bluetooth

Wersja	System łączności: Specyfikacja Bluetooth wersja 4.2
Pasma częstotliwości	2,4 GHz (2,4000 GHz – 2,4835 GHz)
Metoda modulacji	FHSS
Obsługiwane profile Bluetooth	A2DP, AVRCP
Obsługiwane kodeki (nadawanie)	SBC, LDAC, aptX, aptX HD
Obsługiwane kodeki (odbiór)	SBC, LDAC, AAC

NFC

NFC	Aktywne (zarówno zapis, jak i odczyt), typu Znacznik
-----	--

Wyjście słuchawkowe (Stereo minijack)

Pasma przenoszenia	od 20 Hz do 40 000 Hz
--------------------	-----------------------

Wyjście słuchawkowe (standardowe symetryczne gniazdo typu jack)

Pasma przenoszenia	od 20 Hz do 40 000 Hz
--------------------	-----------------------

Ogólne

Zasilanie	Wbudowany akumulator: Wbudowany akumulator litowo-jonowy
	Ładowanie i zasilanie: Zasilacz sieciowy (wchodzi w skład zestawu)
Czas ładowania	Ładowanie przez gniazdo DC IN: około 4 godz.
Temperatura robocza	od 5°C do 35°C
Wymiary	szer./wys./gł., bez wystających elementów ok. 138,0 mm × 67,9 mm × 278,7 mm
	szer./wys./gł. ok. 138,0 mm × 68,1 mm × 278,7 mm
Masa	ok. 2 490 g

Pojemność

DMP-Z1	256 GB
--------	--------

Faktycznie dostępna pamięć dla innych plików

DMP-Z1	ok. 230,60 GB = 247 612 538 880 bajty
--------	---------------------------------------

Uwaga

- Dostępna pojemność może się różnić od podanej. Część pamięci jest wykorzystywana przez funkcje zarządzania danymi.

Torba

Wymiary (szer./wys./gł.)	ok. 420 mm × 101 mm × 206 mm
Masa	ok. 1 400 g

W związku z aktualizacją danych technicznych produktu, treść Przewodnika pomocniczego może ulec zmianie bez powiadomienia. Niniejszy Przewodnik pomocniczy został przetłumaczony z wykorzystaniem tłumaczenia maszynowego.

Czas pracy akumulatora

Muzyka (orientacyjnie)

	Stereofoniczne gniazdo typu minijack	Standardowe symetryczne gniazdo typu jack
MP3 (128 kb/s)	10 godz.	10 godz.
AAC (256 kb/s)	10 godz.	10 godz.
FLAC (96 kHz/24 bity)	9 godz.	9 godz.
FLAC (192 kHz/24 bity)	8 godz.	8 godz.
DSD (2,8224 MHz/1 bit)	9 godz.	9 godz.
DSD (5,6448 MHz/1 bit)	9 godz.	9 godz.
DSD (11,2896 MHz/1 bit)	9 godz.	9 godz.

Bluetooth (tryb nadajnika) (orientacyjnie)

MP3 (128 kb/s)/SBC – preferowane połączenie	19 godz.
FLAC (96 kHz/24 bity)/LDAC – preferowane połączenie (auto)	14 godz.

Połączenie Bluetooth skraca czas pracy akumulatora maksymalnie o 45% w zależności od następujących warunków.

- Format nagrań.
- Ustawienia podłączonego urządzenia.

Bluetooth (tryb odbiornika) (orientacyjnie)

SBC (Preferowane połączenie)	9 godz.
LDAC (Preferowana jakość dźwięku)	8 godz.

Czas pracy akumulatora może ulec skróceniu o ok. 10%, gdy aktywne są niektóre ustawienia jakości dźwięku.

Uwaga

- W niniejszej części podano szacowany czas pracy akumulatora podczas ciągłego odtwarzania przy domyślnych ustawieniach.
- Nawet jeśli odtwarzacz pozostaje wyłączony przez dłuższy czas, akumulator powoli rozładowuje się.
- Czas pracy akumulatora może różnić się zależnie od ustawień głośności, warunków użytkowania i temperatury otoczenia.
- Akumulator rozładowuje się szybko, gdy ekran jest włączony.

W związku z aktualizacją danych technicznych produktu, treść Przewodnika pomocniczego może ulec zmianie bez powiadomienia.
Niniejszy Przewodnik pomocniczy został przetłumaczony z wykorzystaniem tłumaczenia maszynowego.

4-740-788-21(1) Copyright 2018 Sony Corporation

Maksymalna liczba możliwych do nagrania utworów

Muzyka (orientacyjnie)

	DMP-Z1 (256 GB)
MP3 (128 kb/s)	20 000 utworów
AAC (256 kb/s)	20 000 utworów
FLAC (44,1 kHz/16 bitów)	5 700 utworów
FLAC (96 kHz/24 bity)	1 700 utworów
FLAC (192 kHz/24 bity)	870 utworów
DSD (2,8224 MHz/1 bit)	1 400 utworów
DSD (5,6448 MHz/1 bit)	710 utworów
DSD (11,2896 MHz/1 bit)	350 utworów

Uwaga

- Przybliżone wartości są oparte na 4-minutowym utworze.
- Prawidłowe działanie produktu jest zapewnione, gdy w pamięci wewnętrznej i na karcie microSD znajduje się łącznie do 20 000 utworów.

W związku z aktualizacją danych technicznych produktu, treść Przewodnika pomocniczego może ulec zmianie bez powiadomienia. Niniejszy Przewodnik pomocniczy został przetłumaczony z wykorzystaniem tłumaczenia maszynowego.

Digital Music Player
DMP-Z1

Obsługiwane formaty

Muzyka

MP3 (.mp3)

od 32 kb/s do 320 kb/s (obsługa funkcji zmiennej przepływności (VBR)) / 32 kHz, 44,1 kHz, 48 kHz

WMA (.wma)

32 kb/s - 192 kb/s (obsługa funkcji zmiennej przepływności (VBR)) / 44,1 kHz

FLAC (.flac)

16 bitów, 24 bity / 8 kHz - 384 kHz

WAV (.wav)

16 bitów, 24 bity, 32 bity (zmiennoprzecinkowe/całkowite) / 8 kHz - 384 kHz

AAC (.mp4, .m4a, .3gp)

16 kb/s - 320 kb/s / 8 kHz - 48 kHz

HE-AAC (.mp4, .m4a, .3gp)

32 kb/s - 144 kb/s / 8 kHz - 48 kHz

Apple Lossless (.mp4, .m4a)

16 bitów, 24 bity / 8 kHz - 384 kHz

AIFF (.aif, .aiff, .afc, .aifc)

16 bitów, 24 bity, 32 bity / 8 kHz – 384 kHz

DSD (.dsf, .dff)

1 bit / 2,8224 MHz, 5,6448 MHz, 11,2896 MHz

APE (.ape)

8 bitów, 16 bitów, 24 bity / 8 kHz - 192 kHz (szybki, normalny, wysoki)

MQA (.mqa.flac)

Obsługiwane

Uwaga

- Nie można odtwarzać plików chronionych prawami autorskimi.
- Częstotliwość próbkowania może nie być zgodna z wszystkimi koderami.
- Niestandardowe lub niegwarantowane szybkości transmisji są uwzględniane w zależności od częstotliwości próbkowania.
- Odtwarzanie plików większych niż 4 GB (2 GB w przypadku formatu APE) jest niemożliwe.
- Ten produkt rozpoznaje źródła dźwięku o jakości wyższej niż jakość płyty CD (kwantyzacja 44,1 kHz/16 bitów) i jakość kaset DAT (kwantyzacja 48 kHz/16 bitów) jako dźwięk wysokiej rozdzielczości.
W przypadku źródeł dźwięku wysokiej rozdzielczości wyświetlany jest symbol „HR”.

W związku z aktualizacją danych technicznych produktu, treść Przewodnika pomocniczego może ulec zmianie bez powiadomienia.
Niniejszy Przewodnik pomocniczy został przetłumaczony z wykorzystaniem tłumaczenia maszynowego.

4-740-788-21(1) Copyright 2018 Sony Corporation

Digital Music Player
DMP-Z1

Wymagania systemowe

Obsługiwane systemy operacyjne

- Windows® 10
- Windows® 8.1
- Windows® 7
- macOS® v10.10 - 10.13

Uwaga

- Wymagane jest połączenie internetowe do pobrania aplikacji na komputer.
- Nie gwarantujemy działania w przypadku wszystkich komputerów.

W związku z aktualizacją danych technicznych produktu, treść Przewodnika pomocniczego może ulec zmianie bez powiadomienia. Niniejszy Przewodnik pomocniczy został przetłumaczony z wykorzystaniem tłumaczenia maszynowego.