

Digital Music Player  
DMP-Z1



Použite túto príručku, keď máte problémy alebo potrebujete vedieť spôsob používania prehrávača.

---

Obsah Príručky môže byť zmenený bez upozornenia z dôvodu aktualizácie špecifikácií produktu.  
Na preklad Príručky bol použitý strojový preklad.

## Začíname

[Webové lokality na registráciu zákazníkov](#)

[Pred prvým použitím](#)

[Príručky a všeobecné informácie](#)

[Kontrola obsahu balenia](#)

[Konfigurácia počiatočného nastavenia](#)

[Inštalácia softvéru Music Center for PC \(Windows\)](#)

## Napájanie a nabíjanie

[Zapnutie alebo vypnutie prehrávača](#)

[Nabíjanie batérie](#)

[Prepnutie zdroja napájania](#)

[Zníženie spotreby batérie](#)

[Poznámky k nabíjaniu batérie](#)

## Pamäťové karty microSD

[Používanie microSD karty](#)

[Poznámky k microSD kartám](#)

## Základné úkony

[Súčasti a ovládacie prvky](#)

### Úkony na obrazovke

[Používanie rôznych obrazoviek](#)

[Obrazovka knižnice](#)

[Obrazovka prehrávania](#)

[Obrazovka poradia prehrávania](#)

[Obrazovka zoznamu záložiek](#)

[Obrazovky nastavenia kvality zvuku](#)

[Obrazovka USB-DAC](#)

[Obrazovka Bluetooth Receiver](#)

[Zoznam ikon zobrazovaných v informačnej časti](#)

[Nastavenie hlasitosti/zrušenie funkcie Automatické stlmenie zvuku](#)

[Prehliadanie prevádzkovej príručky](#)

## Prenos hudby

[Príprava hudobného obsahu](#)

[Nákup obsahu Zvuk s vysokým rozlíšením](#)

### Používanie počítača so systémom Windows

[Prenos obsahu z počítača so systémom Windows pomocou Music Center for PC](#)

[Prenášanie obsahu pomocou programu Windows Prieskumník](#)

[Importovanie obsahu z prehrávača do programu Music Center for PC](#)

### Používanie počítača so systémom Mac

[Prenášanie obsahu pomocou softvéru Mac Finder](#)

[Pridanie informácií o textoch skladieb pomocou počítača](#)

[Poznámky k prenášanju obsahu z počítača](#)

## Prehrávanie, usporiadanie alebo odstránenie hudby

[Prehrávanie hudby](#)

---

[Spôsoby prehrávania](#)

---

[Používanie \[SensMe™ Channels\]](#)

---

Zobrazenie textu skladieb

– [Získanie informácií o textoch skladieb](#)

---

– [Zobrazenie textu skladieb](#)

---

[Správa zoznamov skladieb na prehrávači](#)

---

[Správa záložiek na prehrávači](#)

---

[Odstránenie skladieb z prehrávača](#)

---

[Prehliadanie príručky o spôsobe počúvania vysoko kvalitného zvuku](#)

---

Počúvanie hudby pomocou bezdrôtového pripojenia

Počúvanie hudby so zvukovým zariadením Bluetooth (režim prenosu cez Bluetooth)

– [Pripojenie prehrávača k nespárovanému zariadeniu Bluetooth po prvý raz](#)

---

– [Pripojenie prehrávača k spárovanému zariadeniu Bluetooth](#)

---

– [Pripojenia jedným dotykcom so zariadením Bluetooth \(NFC\)](#)

---

– [Konfigurácia funkcie Bluetooth \(režim vysielania Bluetooth\)](#)

---

Počúvanie hudby zo smartfónu (režim príjmu cez Bluetooth)

– [Pripojenie prehrávača k nespárovanému smartfónu po prvý raz](#)

---

– [Pripojenie prehrávača k spárovanému smartfónu](#)

---

– [Pripojenia One-touch so smartfónom \(NFC\)](#)

---

– [Konfigurácia funkcie Bluetooth \(režim príjmu Bluetooth\)](#)

---

[Poznámky týkajúce sa funkcie Bluetooth](#)

---

Rôzne funkcie

[Vychutnávanie hudobného obsahu na počítači s kvalitou zvuku prehrávača \(funkcia USB-DAC\)](#)

---

[Prispôsobenie nastavení kvality zvuku](#)

---

[Používanie režimu Veľkokapacitné zariadenie USB](#)

---

Reštartovanie, formátovanie alebo inicializácia prehrávača

– [Reštartovanie prehrávača](#)

---

– [Reštartovanie, formátovanie alebo inicializácia prehrávača](#)

---

– [Formátovanie microSD karty](#)

---

## Rôzne informácie a aktualizácie systému

[Kontrola informácií o prehrávači](#)

[Aktualizácia systémového softvéru](#)

[Používanie tlačidiel skratiek z panela rýchleho nastavenia](#)

[Ponuka nastavení](#)

## Oznámenie

[Poznámky k zaobchádzaniu s prehrávačom](#)

[Poznámky k slúchadlám](#)

[Poznámky k vstavanej batérii](#)

[Poznámky k údajom ukážok](#)

[Všeobecné informácie](#)

[Údržba](#)

[Webová lokalita technickej podpory pre zákazníkov](#)

## Špecifikácie

[Špecifikácie](#)

[Výdrž batérie](#)

[Maximálny počet skladieb, ktoré je možné nahráť](#)

[Podporované formáty](#)

[Systémové požiadavky](#)

Digital Music Player  
DMP-Z1

## Webové lokality na registráciu zákazníkov

---

Odporúčame vám, aby ste zaregistrovali svoj prehrávač, aby ste získali lepšiu zákaznícku podporu.

### Pre zákazníkov v USA:

<https://productregistration.sony.com/>

### Pre zákazníkov v Kanade:

<https://productregistration.sony.ca/>

### Pre zákazníkov v Latinskej Amerike:

<http://www.sony-latin.com/registration>

### Pre zákazníkov v Európe:

<http://www.sony.eu/mysony/>

### Pre zákazníkov v Číne:

[https://www.sonystyle.com.cn/b2c\\_sony/b2c/productRegister.do](https://www.sonystyle.com.cn/b2c_sony/b2c/productRegister.do)

### Pre zákazníkov v iných krajinách/regiónoch:

<https://extra.sony-asia.com/dmpwalkman/register/>

---

Obsah Príručky môže byť zmenený bez upozornenia z dôvodu aktualizácie špecifikácií produktu.  
Na preklad Príručky bol použitý strojový preklad.

Digital Music Player  
DMP-Z1

## Pred prvým použitím

---

Ďakujeme, že ste si kúpili prehrávač.

- Informácie o zákonoch, predpisoch a právach týkajúcich sa ochranných známok nájdete v časti „Dôležité informácie“ vo vnútornej pamäti vášho zariadenia. Ak si ich chcete prečítať, otvorte nasledujúce priečinky v pamäti systému po pripojení zariadenia k počítaču.  
[PLAYER] - [Information\_HelpGuide] - [Important\_Information]  
Po dvojitém kliknutí na súbor [index.html] zvolte jazyk.
- Predtým, ako začnete prehrávač používať, prečítajte si témy v kapitole [Súvisiaca téma].
- Všetky ostatné obchodné značky a registrované obchodné značky sú obchodnými značkami alebo registrovanými obchodnými značkami ich príslušných vlastníkov. V tomto návode nie sú uvádzané značky TM a ®.

Predtým, ako začnete prehrávač používať, prečítajte si nasledovné informácie.

### Názvy modelov

V tejto [Príručka] je uvedených niekoľko názvov modelov. Niektoré modely nie sú dostupné v závislosti od krajiny alebo regiónu, kde ste si zakúpili prehrávač.

### Požiadavky na počítačový systém

Pri pripájaní prehrávača k počítaču skontrolujte požiadavky na počítačový systém.

### Nabíjanie batérie

Pri prvom používaní prehrávača môže byť batéria slabo nabitá. Pred použitím batériu nabite.

### microSD karty

Nasledujúce pamäťové karty sú označované ako [microSD karty] v tejto [Príručka].

- microSD karty
- microSDHC karty
- microSDXC karty

### Obrázky a ilustrácie

Snímky obrazovky a ilustrácie v tejto [Príručka] slúžia len na informáciu. Môžu sa líšiť od konkrétneho produktu alebo zobrazenia na obrazovke.

Vzhľad a špecifikácie sa môžu bez predchádzajúceho upozornenia zmeniť.

---

---

## Súvisiaca téma

- [Príručky a všeobecné informácie](#)
- [Systémové požiadavky](#)
- [Nabíjanie batérie](#)
- [Poznámky k zaobchádzaniu s prehrávačom](#)
- [Poznámky k slúchadlám](#)
- [Poznámky k vstavanej batérii](#)
- [Poznámky k údajom ukážok](#)
- [Všeobecné informácie](#)
- [Údržba](#)
- [Webová lokalita technickej podpory pre zákazníkov](#)

4-740-788-31(1) Copyright 2018 Sony Corporation

Digital Music Player  
DMP-Z1

## Príručky a všeobecné informácie

---

Spoločnosť Sony poskytuje nasledujúce príručky a informácie o prehrávači. Poskytnuté príručky vysvetľujú nasledujúce úkony a funkcie.

- Základné úkony.
- Jedinečné funkcie, ktoré vyžadujú vysvetlenie.
- Zložité úkony, ktoré vyžadujú pokyny.

### Príručka

Táto Príručka poskytuje len štandardné prevádzkové postupy.

Obsah Príručky môže byť zmenený bez upozornenia z dôvodu aktualizácie špecifikácií produktu.

Na preklad Príručky bol použitý strojový preklad.

Ako pri každom strojovom preklade, ani v tomto prípade nebol zohľadnený kontext a nemusel byť prenesený pôvodne zamýšľaný význam textu.

Preto preklad nemusí vždy presne zodpovedať pôvodnému obsahu.

- Ako preniesť obsah do prehrávača.
- Ako používať rôzne funkcie.
- Poznámky k používaniu prehrávača.

V tejto Príručke sa tento výrobok uvádza ako „prehrávač“.

### Príručka pri spustení (vytlačené)

- Základné kroky, ako začať počúvať hudbu po zakúpení prehrávača.

### Instruction Manual (vytlačené)

- Poznámky k používaniu prehrávača
- Informácie o dodržiavaní predpisov
- Ako získať prístup k [Dôležité informácie]

### Dôležité informácie

- Informácie o autorských právach, zákonoch a predpisoch  
Podrobnosti o zobrazení informácií nájdete v časti [Pred prvým použitím].

### Webová lokalita technickej podpory pre zákazníkov (online)

Nájdete v časti [Webová lokalita technickej podpory pre zákazníkov] v tejto [Príručka].

- Najnovšie informácie o prehrávači
- Často kladené otázky



---

**Súvisiaca téma**

- [Pred prvým použitím](#)
- [Webová lokalita technickej podpory pre zákazníkov](#)

4-740-788-31(1) Copyright 2018 Sony Corporation

Digital Music Player  
DMP-Z1

## Kontrola obsahu balenia

---

- Digitálny hudobný prehrávač (1)
- Kábel USB Type-C™ (Z USB-A do USB-C) (1)
- Sieťový adaptér ACDP-045L01 (1)
- Sieťový kábel \*
- Praktická taška (1)
- Handrička na čistenie (1)
- Príručka pri spustení
- Instruction Manual

\* V závislosti od regiónu/krajiny.

### Poznámka

- Slúchadlá a microSD karta sa nedodávajú s digitálnym hudobným prehrávačom.

---

Obsah Príručky môže byť zmenený bez upozornenia z dôvodu aktualizácie špecifikácií produktu.  
Na preklad Príručky bol použitý strojový preklad.

## Konfigurácia počiatočného nastavenia

Po zapnutí prehrávača prvýkrát sa spustí sprievodca počiatočným nastavením. Počas úvodného nastavenia môžete nastaviť nasledujúce položky.

- Jazyk
- Dátum a čas

### 1 Podržte tlačidlo (1) stlačené na 4 sekundy, kým sa prehrávač nezapne.

Spustí sa sprievodca počiatočným nastavením. Skontrolujte správu a ťuknite na .

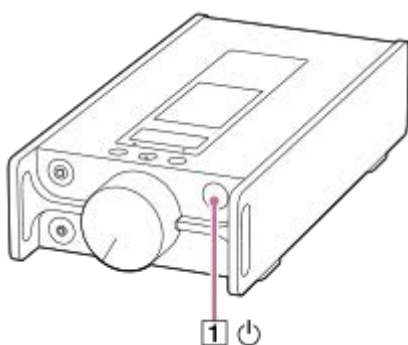

### 2 Vyberte jazyk a ťuknite na .

### 3 Nastavte dátum a čas a potom ťuknite na .

Postupujte podľa pokynov na obrazovke.  
Ak chcete, môžete si pozrieť obrazovku [Guide to High Quality Sound].

#### Poznámka

- Prehrávač nezobrazuje hodiny. Nastavenie hodín sa používa na správu dát.

Obsah Príručky môže byť zmenený bez upozornenia z dôvodu aktualizácie špecifikácií produktu.  
Na preklad Príručky bol použitý strojový preklad.

Digital Music Player  
DMP-Z1

## Inštalácia softvéru Music Center for PC (Windows)

Music Center for PC je aplikácia určená pre počítače s OS Windows. Použite najnovšiu verziu softvéru Music Center for PC.

Music Center for PC môžete použiť na vykonávanie týchto úkonov.

- Importovanie obsahu (napríklad hudby) z diskov CD do počítača.
- Usporiadanie a správa obsahu.  
Môžete napríklad vytvoriť zoznamy skladieb.
- Prenášanie obsahu na počítači do prehrávača.

Pred inštaláciou softvéru Music Center for PC skontrolujte systémové požiadavky.

### 1 Prejdite na webovú stránku na prevzatie aplikácie Music Center for PC.

<https://www.sony.net/smc4pc/>

### 2 Nainštalujte softvér Music Center for PC.

Podrobné informácie o inštalácii, nájdete v časti [Download] – [Installation procedure] na webovej stránke technickej podpory Music Center for PC. (<https://www.sony.net/smc4pc/>)

Obsah Príručky môže byť zmenený bez upozornenia z dôvodu aktualizácie špecifikácií produktu.  
Na preklad Príručky bol použitý strojový preklad.

### Súvisiaca téma

- [Príprava hudobného obsahu](#)
- [Prenos obsahu z počítača so systémom Windows pomocou Music Center for PC](#)
- [Systémové požiadavky](#)

## Zapnutie alebo vypnutie prehrávača

### 1 Podržte tlačidlo (1) stlačené na 4 sekundy, kým sa prehrávač nezapne.

Po zapnutí prehrávača prvýkrát sa spustí sprievodca počiatočným nastavením. Postupujte podľa pokynov na obrazovke.

Počas úvodného nastavenia môžete nastaviť nasledujúce položky.

- Jazyk
- Dátum a čas

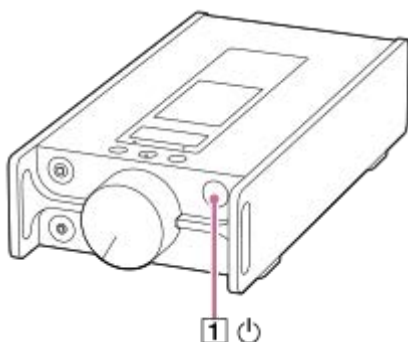

### Ak chcete vypnúť prehrávač

Podržte stlačené tlačidlo (1) na 2 sekundy, kým je obrazovka zapnutá.

Ak chcete vypnúť prehrávač, postupujte podľa pokynu na obrazovke.

#### Rada

- Obrazovka sa automaticky vypne, ak prehrávač určitý čas nepoužijete. Ak chcete zapnúť obrazovku, stlačte tlačidlo (1).
- Ak chcete šetriť energiu batérie, nastavte, aby sa prehrávač automaticky vypol. Prehrávač sa automaticky vypne, ak prehrávač 15 minút po pozastavení prehrávania nepoužijete. Ťuknite na položky ponuky v nasledujúcom poradí, ak chcete pridať znak začiaroknutia.  
 – [Settings] – [Device Settings] (Basic Settings) – [Auto Power Off].

#### Poznámka

- Prehrávač nezobrazuje hodiny. Nastavenie hodín sa používa na správu dát.
- Ak prehrávač sa nezapne, skontrolujte spojenie medzi sieťovým adaptérom (dodané) a napájacím káblom (dodané).
- Ak ste prehrávač dlhší čas nepoužívali, batéria môže byť vybitá. Pomocou sieťového adaptéra prehrávač nabijete. Ak problém pretrváva aj potom, čo prehrávač úplne nabijete, reštartujte prehrávač.

## Súvisiaca téma

- [Konfigurácia počiatočného nastavenia](#)

4-740-788-31(1) Copyright 2018 Sony Corporation

## Nabíjanie batérie

- 1 Pripojte sieťový kábel (dodané) k sieťovému adaptéru (dodané).
- 2 Pripojte sieťový adaptér ku DC IN 19.5V konektoru prehrávača. Potom zapojte sieťový kábel do zásuvky .

Kontrolka CHARGE (1) sa rozsvieti.

Po dokončení nabíjania sa ikona stavu batérie zmení na  . Farba kontrolky CHARGE (1) sa tiež zmení.

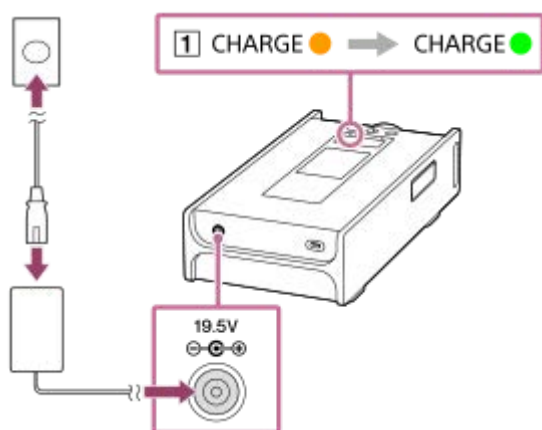

CHARGE  : Prebieha nabíjanie.

CHARGE  : Nabíjanie je dokončené.

## Zobrazenie počas nabíjania

Vybraný zdroj napájania a stav nabíjania sa zobrazia v informačnej oblasti po pripojení sieťového adaptéra k prehrávaču.



**A**: Úplne nabitá; napájanie z batérie

**B**: Úplne nabitá; napájanie zo sieťového kábla

Ťuknutím na informačnú oblasť prepnete zdroj napájania.

- Podrobné informácie o tom, ako dlho trvá úplné nabitie batérie, nájdete v časti [Špecifikácie].

### Poznámka

- Kontrolka CHARGE (1) sa nerozsvieti v týchto prípadoch.
  - Nie je pripojený sieťový adaptér.
  - Ako zdroj napájania je vybratá batéria.
- Nie je možné nabíjať prehrávač cez port USB Type-C.
- Tento prehrávač je vybavený funkciou, ktorá zabraňuje znehodnocovaniu batérie. Znehodnotenie batérie sa môže vyskytnúť, keď sa batéria opakovane nabíja a vybíja.  
Keď pripojíte prehrávač k zdroju striedavého prúdu po vypnutí prehrávača podržaním tlačidla ⏻ (napájanie) na 2sek., nabíjanie bude pokračovať, až kým sa batéria úplne nenabije. Keď je batéria je úplne nabitá, začne sa vybíjať. Vybíjanie pokračuje dlhší čas, kým sa batéria sa úplne nevybije.  
Preto sa prehrávač nemusí zapnúť, ak prehrávač nebudete používať dlhší čas. Ak prehrávač nie je možné zapnúť, aj keď podržíte tlačidlo ⏻ (napájanie) na 4 sek., odpojte a znova pripojte sieťový adaptér striedavého prúdu (dodané). Nabíjanie sa spustí, a vy potom môžete prehrávač používať.

---

Obsah Príručky môže byť zmenený bez upozornenia z dôvodu aktualizácie špecifikácií produktu.  
Na preklad Príručky bol použitý strojový preklad.

---

### Súvisiaca téma

- [Zníženie spotreby batérie](#)
- [Poznámky k nabíjaniu batérie](#)
- [Prepnutie zdroja napájania](#)
- [Špecifikácie](#)



Digital Music Player  
DMP-Z1

## Prepnutie zdroja napájania

Môžete vybrať zdroj napájania, ktorý chcete používať, keď pripojíte prehrávač k sieťovému zdroju napájania. K dispozícii sú 2 možnosti: vstavaná nabíjateľná batéria (napájanie z batérie) a sieťový zdroj napájania.

Napájanie z batérie nezávisí od podmienok používania. Vyberte si batériu, ak chcete mať čistejší signál a vyššiu kvalitu zvuku.

- 1 Ťknite na informačnú oblasť (1).

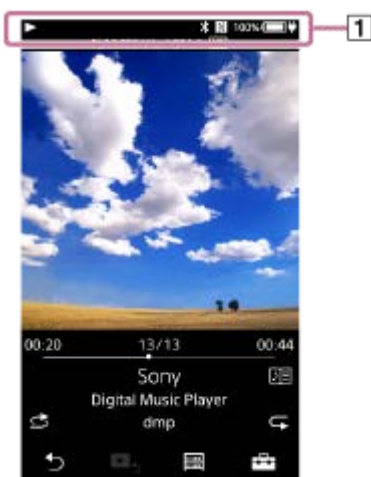

- 2 Vyberte položku [Battery] alebo [AC].

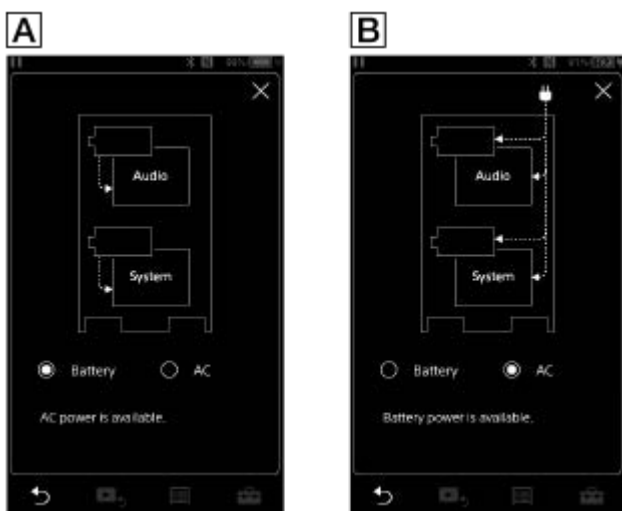

**A** Obrazovka napájania z batérie

**B** Obrazovka napájania zo sieťového zdroja

### Ak chcete prednostne použiť napájanie z batérie

Prehrávač sa môže zapnúť pri napájaní z batérie, aj keď je pripojený sieťový adaptér (dodaný). Ťknite na položky ponuky v nasledujúcom poradí, ak chcete pridať znak začiarknutia.

 – [Settings] – [Device Settings] ([Basic Settings]) – [Battery Preferred].

Aj keď vyberiete možnosť [Battery Preferred], nabíjanie sa spustí, ak splníte nasledujúce podmienky.

- Sieťový adaptér je pripojený k prehrávaču.
- Prehrávač nepoužijete 15 minút, zatiaľ čo je na prehrávači pozastavené prehrávanie.

Ak prehrávač použijete, prehrávač sa znova spustí s napájaním z batérie.

#### **Poznámka**

- Zdroj napájania sa automaticky prepne na sieťový zdroj, ak sú splnené nasledujúce podmienky.
  - Batéria sa vybila, zatiaľ čo bol prehrávač napájaný z batérie.
  - Sieťový adaptér je pripojený k prehrávaču.
- Zdroj napájania sa automaticky prepne na sieťový zdroj, keď sa pripojíte k sieťovému adaptéru.

---



Obsah Príručky môže byť zmenený bez upozornenia z dôvodu aktualizácie špecifikácií produktu.  
Na preklad Príručky bol použitý strojový preklad.

Digital Music Player  
DMP-Z1

## Zníženie spotreby batérie

Spotrebu batérie môžete znížiť tak, že budete používať prehrávač nasledujúcim spôsobom.

Výdrž batérie závisí od podmienok používania. Podrobné informácie o výdrži batérie nájdete v časti [Výdrž batérie].



- Ak prehrávač nepoužívate, vypnite ho ručne.
- Nastavte [Auto Power Off]. Prehrávač sa automaticky vypne, ak prehrávač 15 minút po pozastavení prehrávania nepoužijete. Ťuknite na položky ponuky v nasledujúcom poradí, ak chcete pridať znak začiarknutia.  
 – [Settings] – [Device Settings] ([Basic Settings]) – [Auto Power Off].
- Nastavte kratší čas pre funkciu [Screen Off Timer].  
( – [Settings] – [Device Settings] ([Basic Settings]) – [Screen Off Timer].)  
Výdrž batérie prehrávač sa výrazne skráti, ak prehrávate hudbu so zapnutou obrazovkou.
- Zmeňte nastavenie jas obrazovky.
- Vypnite všetky nastavenia kvality zvuku.
- Vypnite funkciu Bluetooth, keď ju nepoužívate.
- Vypnite funkciu NFC, keď ju nepoužívate.

Obsah Príručky môže byť zmenený bez upozornenia z dôvodu aktualizácie špecifikácií produktu.  
Na preklad Príručky bol použitý strojový preklad.

### Súvisiaca téma

- [Nabíjanie batérie](#)
- [Zapnutie alebo vypnutie prehrávača](#)
- [Ponuka nastavení](#)
- [Obrazovky nastavenia kvality zvuku](#)
- [Pripojenia jedným dotykem so zariadením Bluetooth \(NFC\)](#)
- [Používanie tlačidiel skratiek z panela rýchleho nastavenia](#)
- [Poznámky k vstavanej batérii](#)
- [Zobrazenie textu skladieb](#)
- [Výdrž batérie](#)

## Poznámky k nabíjaniu batérie

- Čas nabíjania závisí od podmienok používania batérie.
- Tento prehrávač je vybavený funkciou, ktorá zabráňuje znehodnocovaniu batérie. Znehodnotenie batérie sa môže vyskytnúť, keď sa batéria opakovane nabíja a vybíja.  
Keď pripojíte prehrávač k zdroju striedavého prúdu po vypnutí prehrávača podržaním tlačidla  (napájanie) na 2 sek., nabíjanie bude pokračovať, až kým sa batéria úplne nenabije. Keď je batéria je úplne nabitá, začne sa vybíjať. Vybíjanie pokračuje dlhší čas, kým sa batéria sa úplne nevybije.  
Preto sa prehrávač nemusí zapnúť, ak prehrávač nebudete používať dlhší čas. Ak prehrávač nie je možné zapnúť, aj keď podržíte tlačidlo  (napájanie) na 4 sek., odpojte a znova pripojte sieťový adaptér striedavého prúdu (dodané). Nabíjanie sa spustí, a vy potom môžete prehrávač používať.
- Keď je batéria dostatočne nabitá, ale jej výdrž sa zníži na približne polovicu z jej bežnej výdrže, pravdepodobne je opotrebovaná batéria. Obráťte sa na najbližšieho predajcu Sony alebo Sony Service Center.
- Keď teplota okolia prekročí odporúčaný rozsah, na obrazovke sa zobrazí indikátor  a nabíjanie sa potom nútene ukončí. Batériu nabíjajte pri teplote okolia 5 °C až 35 °C .
- Batéria sa môže nabíjať približne 500-krát z úplne vybitého stavu. Presný počet sa môže líšiť v závislosti od podmienok používania.
- Na zachovanie dobrého stavu batérie batériu nabíjajte najmenej raz za 6 mesiacov.
- Prehrávač sa počas nabíjania môže zohrievať. Nejde o poruchu.
- Kontrolka batérie nezodpovedá presne zostávajúcej úrovni nabitia batérie. Indikátor nabitia batérie slúži len ako orientačná pomôcka.
- Nie je možné nabíjať prehrávač cez port USB Type-C.

Obsah Príručky môže byť zmenený bez upozornenia z dôvodu aktualizácie špecifikácií produktu.  
Na preklad Príručky bol použitý strojový preklad.

### Súvisiaca téma

- [Nabíjanie batérie](#)
- [Zníženie spotreby batérie](#)
- [Poznámky k vstavanej batérii](#)
- [Výdrž batérie](#)

## Používanie microSD karty

Táto téma obsahuje pokyny pre tieto úkony.

- Vloženie microSD karty do prehrávača.
  - Vybratie microSD karty z prehrávača.
  - Formátovanie microSD karty na prehrávači.
- Ak chcete použiť microSD kartu na prehrávači, najskôr musíte naformátovať microSD kartu na prehrávači.

### 1 Vložte microSD kartu.

Otvorte kryt zásuvky na microSD kartu (1).

Vložte microSD karty (2) do zásuviek na karty (1 a 2) (3), kým nezacvaknú miesto.

Uistite sa, že microSD karty vkladáte v správnom smere. Pozlátené kontakty musia smerovať nadol.

Zatvorte kryt (1).

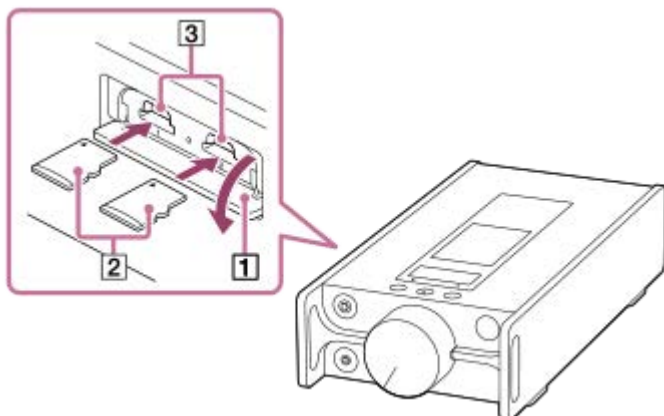

Prehrávač spustí aktualizáciu databázy.

Po dokončení aktualizácie sa zobrazí obrazovka knižnice.

### 2 Naformátujte microSD kartu.

Ťknite na položky ponuky v nasledovnom poradí.

 – [Settings] – [Device Settings] ([Basic Settings]) – [Reset/Format] – [Format SD Card] – [Format SD Card 1]/[Format SD Card 2].

Postupujte podľa pokynov na obrazovke. Vždy starostlivo potvrdzujte hlásenia.

## Ak chcete vybrať microSD kartu

Predtým, než vyberiete microSD kartu z prehrávača, najprv odinštalujte microSD kartu z prehrávača.

1. Na obrazovke knižnice Ťknite na položky ponuky v nasledovnom poradí.

 – [Settings] – [Device Settings] ([Basic Settings]) – [Mount/Unmount SD Card] – [SD Card 1]/[SD Card 2] – [OK].

2. Otvorte kryt zásuvky na microSD kartu. Skontrolujte, či je kontrolka prístupu (1) vypnutá.

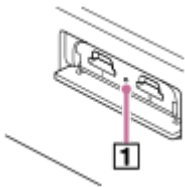

3. Zatláče microSD kartu do zásuvky na microSD kartu.  
microSD karta sa vysunie.

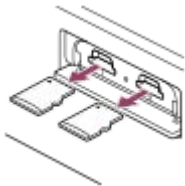

4. Vyberte microSD kartu. Potom zatvorte kryt zásuvky na microSD kartu.

#### Poznámka

- Na prehrávači nie je možné vymieňať údaje medzi pamäťou prehrávača a microSD kartou.
- Dokonca ani pri vkladaní 2 microSD kariet do prehrávača nie je možné prenášať údaje medzi microSDkartami.
- Ak prehrávač nerozpozna microSD kartu, vyberte a znova zasuňte microSD kartu do prehrávača.
- Nevkladajte žiadne predmety iné ako microSD karta do zásuvky na microSD kartu.
- Ak vložená microSD karta obsahuje veľké množstvo údajov, môže to trvať približne 10 minút alebo dlhšie, kým prehrávač aktualizuje databázu.
- Keď vyberiete microSD kartu, tieto informácie sa odstránia.
  - Obsah, ktorý sa v súčasnosti prehráva.
  - Pozícia prehrávania.
  - Skladby a poradie prehrávania na obrazovke poradia prehrávania
  - Informácie o záložkách pre skladby na microSDkarte.
- Formátovaním microSD karty sa odstránia všetky údaje uložené na microSD karte. Uložte si záložnú kópiu dôležitých údajov.

---

Obsah Príručky môže byť zmenený bez upozornenia z dôvodu aktualizácie špecifikácií produktu.  
Na preklad Príručky bol použitý strojový preklad.

---

#### Súvisiaca téma

- [Poznámky k microSD kartám](#)
- [Formátovanie microSD karty](#)

## Poznámky k microSD kartám

---

- Použite microSD kartu, ktorá bola naformátovaná na prehrávači. Sony nezaručuje správnu funkciu iných microSD kariet.
- Sony nezaručuje všetky funkcie pre microSD karty, ktoré sa používajú na viacerých zariadeniach.
- Formátovaním microSD karty sa odstránia všetky údaje uložené na microSD karte. Uložte si záložnú kópiu vopred.
- Nikdy nenechávajte microSD kartu v dosahu malých detí. Malé deti môžu náhodne prehltnúť microSD kartu.
- Odinštalujte microSD kartu ([Mount/Unmount SD Card]) z prehrávača pred vybratím microSD karty. V opačnom prípade prehrávač nemusí fungovať správne.
- Sony nezaručuje správnu funkciu všetkých typov kompatibilných microSD kariet s prehrávačom.
- Údaje sa môžu poškodiť v týchto situáciách.
  - Pri vybraní microSD karty počas načítavania alebo zapisovania údajov.
  - Pri vypnutí prehrávača počas načítavania alebo zapisovania údajov.
  - Pri používaní microSD karty na mieste vystavenom statickej elektrine alebo elektrickému rušeniu.
- Sony nenesie žiadnu zodpovednosť za žiadnu stratu či poškodenie uložených údajov. Sony odporúča sa, aby ste si pravidelne ukladali záložnú kópiu dôležitých údajov.
- Dodržiavajte nasledujúce upozornenia pri manipulácii s microSD kartami.
  - Netlačte veľkou silou na microSD kartu.
  - Neohýbajte microSD kartu.
  - Dávajte pozor, aby vám microSD karta nespadla.
  - Nerozoberajte microSD kartu.
  - Neupravujte microSD kartu.
  - Nevystavujte microSD kartu vode.
  - Nikdy nenechávajte microSD kartu v horúcom interiéri auta.
  - Nikdy nenechávajte microSD kartu na priamom slnečnom svetle.
  - Nikdy nenechávajte microSD kartu v blízkosti vykurovacieho telesa.
  - Nikdy nenechávajte microSD kartu na vlhkom mieste.
  - Nikdy nenechávajte microSD kartu na mieste, kde sú prítomné žieraviny.
- Dodržiavajte nasledujúce upozornenia týkajúce sa zásuvky na microSD kartu.
  - Vložte microSD karty do zásuvky na microSD kartu v správnom smere.
  - Nevkladajte žiadne predmety iné ako microSD karta do zásuvky na microSD kartu.

---

Obsah Príručky môže byť zmenený bez upozornenia z dôvodu aktualizácie špecifikácií produktu.  
Na preklad Príručky bol použitý strojový preklad.

---

### Súvisiaca téma

- [Používanie microSD karty](#)
- [Formátovanie microSD karty](#)

## Súčasti a ovládacie prvky

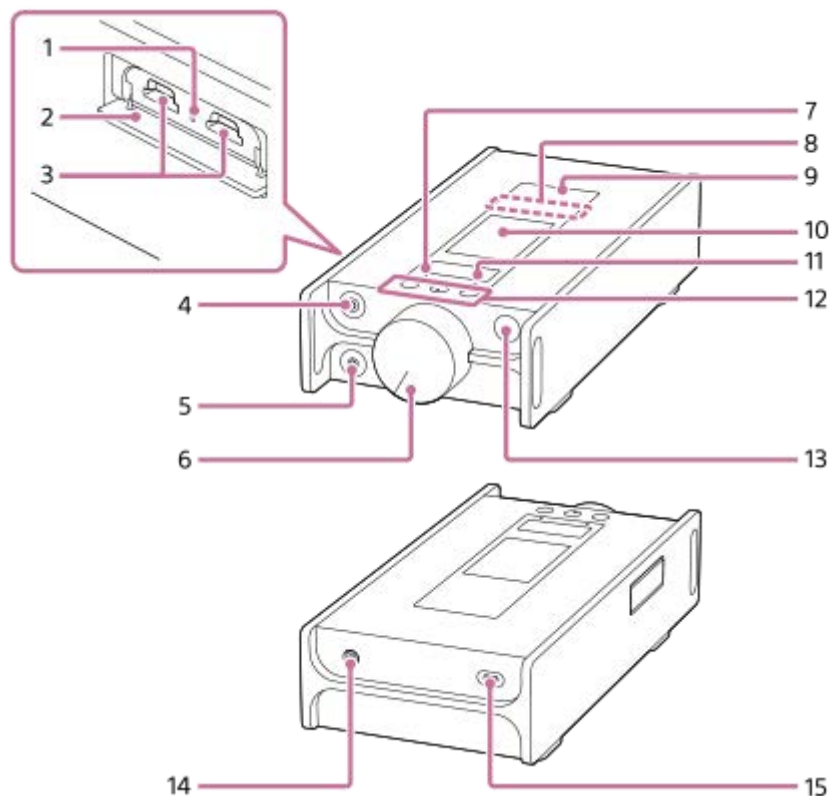

1. Kontrolka prístupu (kontrolka je vo vnútri krytu zásuvky.)  
Nevyberajte microSD karty (nedodané), keď kontrolka prístupu svieti.
2. Kryt zásuvky na microSD kartu  
Otvorte kryt a vložte microSD karty.
3. Zásuvky pre microSD karty 1/2 (zásuvky pre karty sú vo vnútri krytu zásuvky.)  
Vložte microSD karty tak, aby zacvakli na mieste.
4. Konektor na slúchadlá (vyvážený štandard)
  - Pripojte slúchadlá s vyváženým štandardným konektorom. Zatlačte konektor slúchadiel, až kým nezacvakne na miesto. Pripojte slúchadlá správne. V opačnom prípade bude kvalita výstupu zvuku znížená.
  - Ku konektoru na slúchadlá (vyvážený štandard) pripájajte iba pasívne slúchadlá (\*1). Ak použijete zvukový kábel na pripojenie konektora na slúchadlá (vyvážený štandard) ku konektoru linkového vstupu zvukového zariadenia, môžete poškodiť zariadenie.

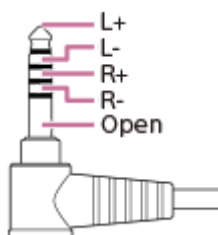

5. Konektor na slúchadlá (stereofónny minikonektor)
  - Pripojte slúchadlá so stereofónnym minikonektorom. Zatlačte konektor slúchadiel, až kým nezacvakne na miesto. Pripojte slúchadlá správne. V opačnom prípade bude kvalita výstupu zvuku znížená.



## 6. Ovládač hlasitosti

Otočením gombíka nastavte hlasitosť.

## 7. Kontrolka MUTING (stlmenie zvuku)

Kontrolka sa rozsvieti alebo začne blikať, keď prehrávač automaticky vypne zvuk (keď zapne sa funkcia Automatické stlmenie zvuku).

## 8. Zabudovaná anténa Bluetooth

Anténa umožňuje prepojenie prehrávača so zariadeniami Bluetooth alebo smartfónmi.

Nezakrývajte anténu, keď je pripojenie Bluetooth aktívne. Mohlo by to spôsobiť prerušenie pripojenia.

## 9. Značka N

Priložte N-značku na zariadení Bluetooth alebo smartfóne k tejto značke.

Zariadenie Bluetooth alebo smartfón musí podporovať funkciu NFC.

Môžete pripojiť zariadenie Bluetooth alebo smartfón k prehrávaču.

## 10. Dotyková obrazovka

Ťuknutím na ikony alebo položky na obrazovke ovládajte prehrávač.



## 11. Kontrolka CHARGE (nabíjanie)

CHARGE : Prebieha nabíjanie.

CHARGE : Nabíjanie je dokončené.

## 12. Prevádzkové tlačidlá prehrávania

 (\*2): Stlačte tlačidlo na spustenie alebo pozastavenie prehrávania.

 : Stlačením tlačidiel preskočíte na začiatok aktuálnej skladby, na predchádzajúcu alebo na nasledujúcu skladbu.

Podržte stlačené tlačidlá na rýchle prehrávanie dozadu alebo dopredu.

## 13. Tlačidlo (napájanie)

- Stlačte tlačidlo na zapnutie alebo vypnutie obrazovky.
- Podržte tlačidlo stlačené na 4 sek., aby ste prehrávač zapli, a na 2 sek., aby ste prehrávač vypli.
- Ak nefunguje stabilne, podržaním stlačeného tlačidla na 8 sekúnd reštartujte prehrávač.

## 14. Konektor DC IN 19.5V

Pripojte sieťový adaptér (dodaný) a sieťový kábel (dodaný) k tomuto konektoru.

## 15. Port kábla USB Type-C

Zapojte kábel USB Type-C (dodaný) do tohto portu.

Nie je možné nabíjať prehrávač cez port USB Type-C.

\*1 Pasívne slúchadlá: Slúchadlá bez funkcie Potláčanie hluku alebo funkcie Bluetooth.

\*2 Na tlačidlo  sa nachádza dotykový bod. Dotykový bod vám môže pomôcť ovládať tlačidlá bez toho, aby ste na ne pozerali.

### Poznámka

- Vnútrotný obvod prehrávača používa relé. Keď sú slúchadlá pripojené ku konektoru na slúchadlá (vyvážený štandard alebo stereofónny minikonektor), môžete počuť zvuk z relé v týchto prípadoch.
  - Keď zmeníte výstupné zariadenie.
  - Keď zmeníte obsah alebo nastavenia kvality zvuku.
  - Keď zapnete alebo vypnete napájanie.
  - Keď je obrazovka vypnutá.



## Používanie rôznych obrazoviek

Táto téma vysvetľuje rozloženie rôznych obrazoviek s obrazovkou prehrávania (A) v strede. Rýchlym posunutím prsta na obrazovke prehrávania (A) prejdete na ďalšie obrazovky (hore/dole/vľavo/vpravo).

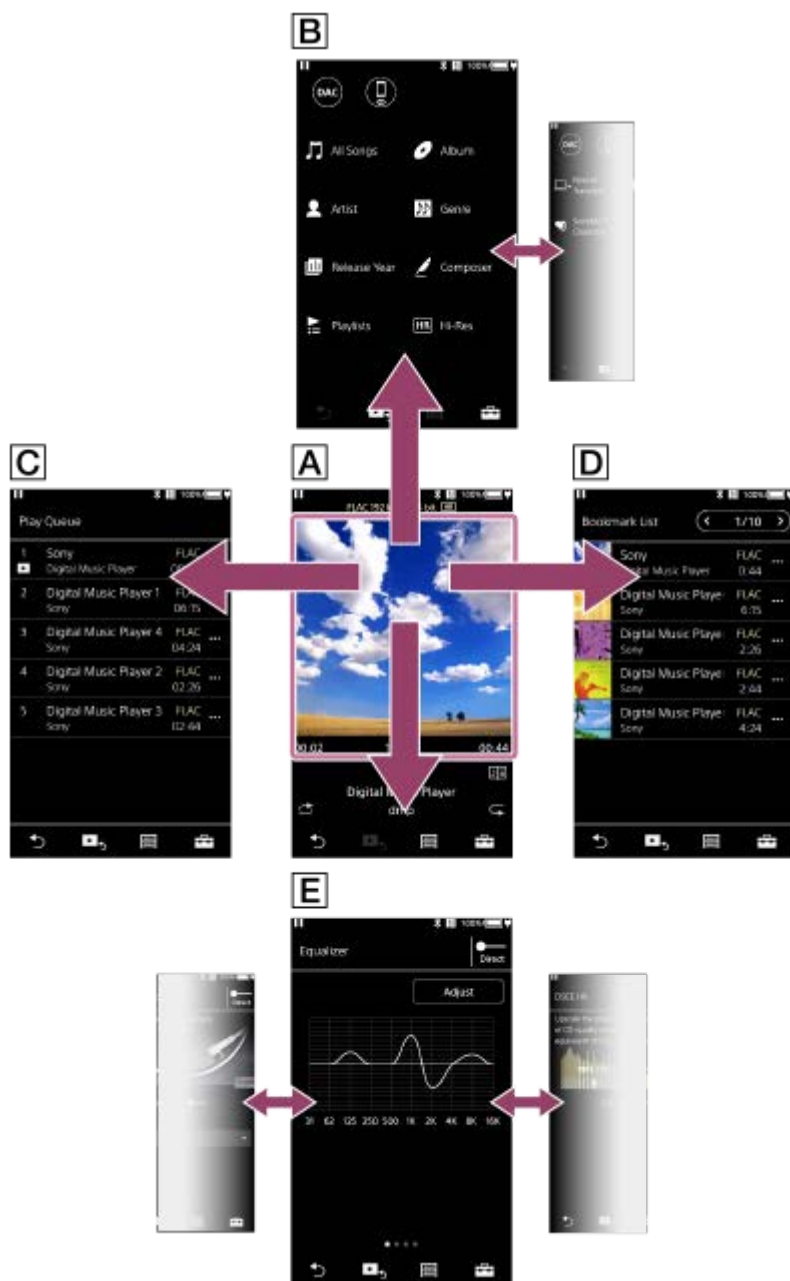

### **A** Obrazovka prehrávania

Môžete overiť rozličné informácie pre aktuálnu vybranú skladbu.

### **B** Obrazovka knižnice

Z obrazovky knižnice môžete vybrať skladby. Skladby sú rozdelené do rôznych kategórií (ako napríklad [All Songs], [Album], [Artist] atď).

Môžete tiež prepnúť na funkcie, ako je napríklad USB-DAC a prijímač Bluetooth.

### **C** Obrazovka poradia prehrávania

Môžete skontrolovať zoznam skladieb, ktoré bude prehrávač prehrávať s aktuálnymi nastaveniami.

## D **Obrazovka zoznamu záložiek**

Môžete si vypočúť skladby, ktoré ste zaregistrovali do zoznamu záložiek vopred.

Môžete pridať skladby do zoznamov záložiek na obrazovke prehrávania atď.

Na tejto obrazovke je možné vykonávať tieto úkony.

- Pridanie skladieb do zoznamu záložiek.
- Odstránenie skladieb zo zoznamu záložiek.
- Zmena poradia skladieb v zozname záložiek.
- Pridanie skladieb do zoznamov skladieb.
- Kontrola podrobností informácií o skladbe.

## E **Obrazovky nastavenia kvality zvuku**

Môžete nastaviť rôzne nastavenia kvality zvuku.

Nastavenia kvality zvuku môžete uložiť ako predvoľby. Až 3 predvoľby môžu byť uložené.

- Equalizer/Tone Control
- DSEE HX
- Dynamic Normalizer
- Vinyl Processor





### Rada

- Môžete tiež nakonfigurovať nastavenia kvality zvuku z ponuky. Ťuknite na položky ponuky v nasledovnom poradí.  
 – [Settings] – [Sound Settings] ([Sound]).

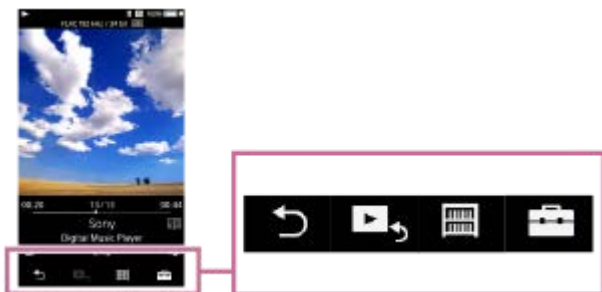
## Základné prevádzkové tlačidlá

K dispozícii sú 4 základné prevádzkové tlačidlá v dolnej časti každej obrazovky. Tieto tlačidlá nemusia byť vždy aktívne v závislosti od obrazovky.





-  (späť)  
Ťuknutím na tlačidlo sa vrátite na predchádzajúcu obrazovku.
-  (prejsť na obrazovku prehrávania)  
Ťuknutím na tlačidlo sa vrátite na obrazovku prehrávania.
-  (knižnica)  
Ťuknutím na tlačidlo zobrazíte obrazovku knižnice.
-  (možnosti/nastavenia)  
Ťuknutím na tlačidlo zobrazíte ponuky možnosti/nastavenia.  
Môžete nakonfigurovať rôzne nastavenia pre prehrávač.  
Dostupnosť položiek v ponuke sa môže líšiť v závislosti od obrazovky alebo nastavenia. Ak chcete nakonfigurovať základné nastavenia pre prehrávač, vyberte ponuku [Settings].

## Základné prevádzkové tlačidlá prehrávania

V dolnej časti obrazovky prehrávania sú tlačidlá pre režimy prehrávania (opakovanie a náhodné poradie).



-  (náhodné poradie prehrávania)  
Ťuknite na tlačidlo na náhodné prehrávanie.
-  (opakované prehrávanie)  
Ťuknite na tlačidlo na opakované prehrávanie. Môžete si zvoliť opakovať jednu skladbu alebo všetky skladby.

Použite tlačidlá na hornej strane prehrávača pre tieto úkony.

- Prehrávanie/pozastavenie
- Rýchly posun vzad
- Rýchly posun vpred

#### Rada

- Potiahnite lištu časovej osi pre zmenu pozície prehrávania v skladbe.

---

Obsah Príručky môže byť zmenený bez upozornenia z dôvodu aktualizácie špecifikácií produktu.  
Na preklad Príručky bol použitý strojový preklad.

---

#### Súvisiaca téma

- [Obrazovka knižnice](#)
- [Obrazovka prehrávania](#)
- [Obrazovka poradia prehrávania](#)
- [Obrazovka zoznamu záložiek](#)
- [Obrazovky nastavenia kvality zvuku](#)
- [Spôsoby prehrávania](#)
- [Obrazovka USB-DAC](#)
- [Obrazovka Bluetooth Receiver](#)

Digital Music Player  
DMP-Z1

## Obrazovka knižnice

Z obrazovky knižnice môžete vybrať skladby. Skladby sú rozdelené do rôznych kategórií (ako napríklad [All Songs], [Album], [Artist] atď).

Môžete tiež prepnúť na funkcie, ako je napríklad USB-DAC a prijímač Bluetooth.

### Ak chcete zobrazit' obrazovku knižnice



Rýchlo potiahnite obrazovku prehrávania nadol.

Môžete tiež ťuknúť na  v spodnej časti obrazovky, aby sa zobrazila obrazovka knižnice.



#### 1. Funkčné tlačidlá

Môžete prepnúť na tieto funkcie.

	USB-DAC
	Prijímač Bluetooth

#### 2. Kategórie hudby ([All Songs], [Album], [Artist] atď)

Jednotlivé skladby je rozdelené do rôznych kategórií. Vyberte skladbu z požadovanej kategórie.

#### 3. Indikátor stránok

Počet bodov predstavuje počet strán, ktoré sú k dispozícii.

#### 4. Podkategórie



Po výbere kategórie hudby vyberte podkategóriu, kým nenájdete požadovanú skladbu.

Môžete skontrolovať kodeky pre skladby, napríklad FLAC. Kodeky pre formáty Zvuku s vysokým rozlíšením sa zobrazia vo farbe.



## Ponuka Možnosti/nastavenia

Ťuknite na , ak chcete zobrazit' ponuku.

Dostupnosť položiek v ponuke sa môže líšiť v závislosti od obrazovky alebo nastavenia.

 <b>Settings</b>	Vyberte túto položku, ak chcete otvoriť ponuku nastavení.
<b>Select Items to Display</b>	Vyberte túto položku, ak chcete nastaviť kategórie, ktoré chcete zobraziť alebo nezobraziť.
<b>Reset display item order</b>	Vyberte túto položku, ak chcete zobraziť predvolené kategórie.
 <b>View Help</b>	Vyberte túto položku, ak chcete zobraziť sprievodcu obsluhou.

## Kontextová ponuka

Ťuknite na , ak chcete zobraziť kontextovú ponuku.  sa zobrazí vedľa každej položky v zozname podkategórií. Dostupnosť položiek v ponuke sa môže líšiť v závislosti od obrazovky alebo nastavenia.

<b>Add to Bookmark List</b>	Vyberte túto položku, ak chcete pridať položku skladby alebo podkategórie do zoznamu záložiek.
<b>Add to Playlist</b>	Vyberte túto položku, ak chcete pridať položku skladby alebo podkategórie do zoznamu skladieb.
<b>Detailed Song Information</b>	Vyberte túto položku, ak chcete zobraziť podrobnosti o skladbe.
<b>Delete</b>	Vyberte túto položku, ak chcete odstrániť vybranú skladbu, priečinok alebo zoznam skladieb.
<b>Edit Playlist Name</b>	Vyberte túto položku, ak chcete zmeniť názov zoznamu skladieb.
<b>Delete from Playlist</b>	Vyberte túto položku, ak chcete odstrániť vybranú skladbu zo zoznamu skladieb.

### Rada

- Môžete myšou presunúť ikony kategórií, ak chcete zmeniť poradie.
- Môžete tiež zobraziť kontextovú ponuku podržaním položky v zozname.

---

Obsah Príručky môže byť zmenený bez upozornenia z dôvodu aktualizácie špecifikácií produktu.  
Na preklad Príručky bol použitý strojový preklad.

---

### Súvisiaca téma

- [Používanie rôznych obrazoviek](#)
- [Prehrávanie hudby](#)
- [Obrazovka USB-DAC](#)
- [Obrazovka Bluetooth Receiver](#)

Digital Music Player  
DMP-Z1

## Obrazovka prehrávania

Môžete overiť rozličné informácie pre aktuálne vybratú skladbu.

### Ak chcete zobrazit' obrazovku prehrávania

Ťuknite na  v dolnej časti obrazovky.

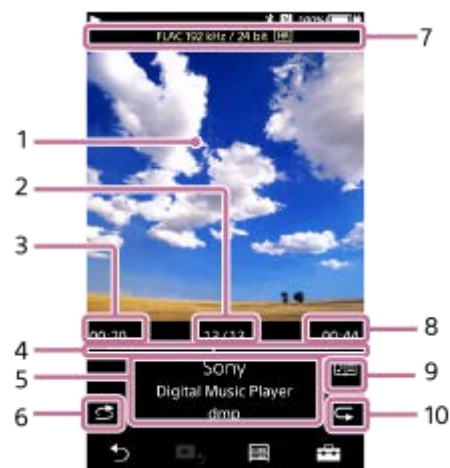

1. Obal albumu
2. Číslo skladby / celkový počet skladieb
3. Uplynulý čas aktuálnej skladby
4. Lišta časovej osi
5. Názov skladby / meno interpreta / názov albumu
6. Tlačidlo náhodného výberu
7. Kvalita zvuku (kodek, vzorkovacia frekvencia, prenosová rýchlosť)/ikona Zvuk s vysokým rozlíšením
8. Dĺžka skladby
9. Ikona textu
10. Tlačidlo Opakovať

### Obrazovka prehrávania, zatiaľ čo je zariadenie Bluetooth pripojené (režim vysielania Bluetooth)

Keď prehrávač prehráva hudbu cez zariadenie Bluetooth (napríklad slúchadlá), zobrazia sa nasledujúce informácie.

- Bluetooth (miesto výstupu)/kodek
- Tlačidlá hlasitosti (+/-)





Ťuknutím na tlačidlá hlasitosti nastavíte hlasitosť, keď je pripojené zariadenie Bluetooth. Nemôžete použiť ovládač hlasitosti na prehrávači, kým je aktívne pripojenie Bluetooth.

## Obrazovka prehrávania, zatiaľ čo je pripojené zariadenie USB

Keď prehrávač prehráva hudbu cez zariadenie USB (napríklad reproduktory), zobrazia sa nasledujúce informácie.

- Kvalita zvuku (kodek, vzorkovacia frekvencia, prenosová rýchlosť)/ikona Zvuk s vysokým rozlíšením
- Miesto výstupu











## Ponuka Možnosti/nastavenia

Ťuknite na , ak chcete zobrazit' ponuku.

Dostupnosť položiek v ponuke sa môže líšiť v závislosti od obrazovky alebo nastavenia.

Prechádzajte ponukou dialógového okna, ak chcete zobrazit' položky, ktoré sú uvedené nižšie.

 <b>Settings</b>	Vyberte túto položku, ak chcete otvoriť ponuku nastavení.
 <b>Add to Bookmark List</b>	Vyberte túto položku, ak chcete pridať aktuálnu skladbu do zoznamu záložiek.
 <b>Add to Playlist</b>	Vyberte túto položku, ak chcete pridať aktuálnu skladbu do zoznamu skladieb.
 <b>Change Playback Screen</b>	Vyberte túto položku, ak chcete zmeniť usporiadanie obrazovky prehrávania.
 <b>Detailed Song Information</b>	Vyberte túto položku, ak chcete zobrazit' podrobnosti o aktuálnej skladbe.
 <b>Display Lyrics</b>	Vyberte túto položku, ak chcete zobrazit' text aktuálnej skladby.
 <b>View Help</b>	Vyberte túto položku, ak chcete zobrazit' sprievodcu obsluhou.

- Obrazovku prehrávania môžete vybrať zo 3 rôznych rozložení. Ťuknite na  a potom na [Change Playback Screen].
  - Standard
  - Spectrum Analyzer
  - Analog Level Meter
- [Spectrum Analyzer] alebo [Analog Level Meter] sa nezobrazí v nasledujúcich prípadoch.
  - Je aktívne pripojenie Bluetooth.
  - Zvukové zariadenie USB je pripojené.
- Potiahnite lištu časovej osi pre zmenu pozície prehrávania v skladbe.
- Ak nebudete prehrávač určitý čas používať, položky na obrazovke prehrávania sa stratia alebo sa obrazovka prehrávania sama vypne.  
Ak chcete zobrazíť položky znova, vykonajte tieto úkony.
  - Keď niektoré informácie na obrazovke zmiznú: ťuknite na obrazovku, ak chcete znova zobrazíť všetky položky.
  - Keď sa obrazovka vypne: stlačením tlačidla  (napájanie) opätovne zapnite obrazovku.

### Poznámka

- Indikácie uplynutého času a lišty časovej osi nemusia byť presné.
- V závislosti od formátu súboru prehrávač nemusí zobrazíť obal albumu.

---

Obsah Príručky môže byť zmenený bez upozornenia z dôvodu aktualizácie špecifikácií produktu.  
Na preklad Príručky bol použitý strojový preklad.

---

### Súvisiaca téma

- [Používanie rôznych obrazoviek](#)
- [Prehrávanie hudby](#)
- [Spôsoby prehrávania](#)
- [Zobrazenie textu skladieb](#)
- [Prispôsobenie nastavení kvality zvuku](#)

Digital Music Player  
DMP-Z1

## Obrazovka poradia prehrávania

Môžete skontrolovať zoznam skladieb, ktoré bude prehrávač prehrávať s aktuálnymi nastaveniami.

### Ak chcete zobrazit' obrazovku poradia prehrávania

Rýchlo posuňte prst na obrazovke prehrávania doprava.

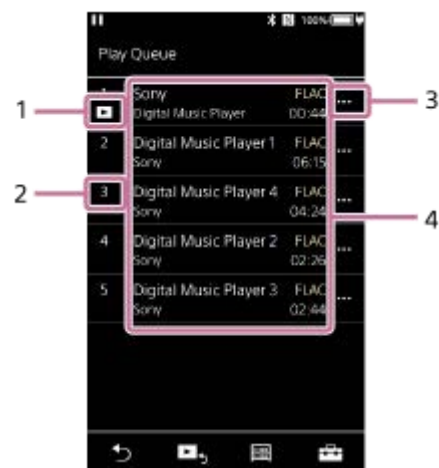

1. Aktuálna skladba

2. Poradie prehrávania

3. Ikona kontextovej ponuky



4. Informácie o skladbe

- Názov interpreta
- Názov skladby
- Kodek  
Kodeky pre formáty Zvuku s vysokým rozlíšením sa zobrazia vo farbe.
- Dĺžka

### Ponuka Možnosti/nastavenia

Ťuknite na , ak chcete zobrazit' ponuku.

Dostupnosť položiek v ponuke sa môže líšiť v závislosti od obrazovky alebo nastavenia.

 <b>Settings</b>	Zvoľte, ak chcete otvoriť ponuku nastavení.
 <b>Add All Songs to Bookmark List</b>	Vyberte túto položku, ak chcete pridať aktuálne poradie prehrávania do zoznamu záložiek.
 <b>Add All Songs to Playlist</b>	Vyberte túto položku, ak chcete pridať aktuálne poradie skladieb do zoznamu skladieb.

### Kontextová ponuka

Ťuknite na , ak chcete zobrazit' kontextovú ponuku.

Dostupnosť položiek v ponuke sa môže líšiť v závislosti od obrazovky alebo nastavenia.

<b>Add to Bookmark List</b>	Vyberte túto položku, ak chcete pridať vybratú skladbu do zoznamu záložiek.
<b>Add to Playlist</b>	Vyberte túto položku, ak chcete pridať vybratú skladbu do zoznamu skladieb.
<b>Detailed Song Information</b>	Vyberte túto položku, ak chcete zobrazit' podrobnosti o skladbe.

## Rada

- Môžete tiež zobrazit' kontextovú ponuku podržaním položky v zozname.

---

Obsah Príručky môže byť zmenený bez upozornenia z dôvodu aktualizácie špecifikácií produktu.  
Na preklad Príručky bol použitý strojový preklad.

---

## Súvisiaca téma

- [Používanie rôznych obrazoviek](#)
- [Prehrávanie hudby](#)
- [Spôsoby prehrávania](#)
- [Správa zoznamov skladieb na prehrávači](#)
- [Správa záložiek na prehrávači](#)

4-740-788-31(1) Copyright 2018 Sony Corporation

## Obrazovka zoznamu záložiek

Môžete si vypočúť skladby, ktoré ste zaregistrovali do zoznamu záložiek vopred. Môžete pridať skladby do zoznamov záložiek na obrazovke prehrávania atď.

### Ak chcete zobrazit' obrazovku zoznamom záložiek

Rýchlo posuňte prst na obrazovke prehrávania doľava.



#### 1. Informácie o skladbe

- Obal albumu
- Názov interpreta
- Názov skladby
- Kodek
- Dĺžka

#### 2. Číslo aktuálneho zoznamu

Tlačidlá predchádzajúceho zoznamu a ďalšieho zoznamu

#### 3. Ikona kontextovej ponuky

### Ponuka Možnosti/nastavenia

Ťuknite na , ak chcete zobrazit' ponuku.

Dostupnosť položiek v ponuke sa môže líšiť v závislosti od obrazovky alebo nastavenia.

<b>Settings</b>	Vyberte túto položku, ak chcete otvoriť ponuku nastavení.
<b>Edit Song Order</b>	Vyberte túto položku, ak chcete zmeniť poradie skladieb vo vybranom zozname záložiek. Myšou presúvajte , kým nie sú v požadovanom poradí.
<b>Add All Songs to Bookmark List</b>	Vyberte túto položku, ak chcete pridať všetky skladby vo vybratom zozname záložiek do iného zoznamu záložiek.
<b>Add All Songs to Playlist</b>	Vyberte túto položku, ak chcete pridať všetky skladby vo vybratom zozname záložiek do zoznamu skladieb.
<b>Delete All</b>	Vyberte túto položku, ak chcete odstrániť všetky skladby z vybraného zoznamu

## Kontextová ponuka

Ťuknite na , ak chcete zobrazíť kontextovú ponuku.

Dostupnosť položiek v ponuke sa môže líšiť v závislosti od obrazovky alebo nastavenia.

<b>Add to Another Bookmark List</b>	Vyberte túto položku, ak chcete pridať vybratú skladbu do iného zoznamu záložiek.
<b>Add to Playlist</b>	Vyberte túto položku, ak chcete pridať vybratú skladbu do zoznamu skladieb.
<b>Delete from Bookmark List</b>	Vyberte túto položku, ak chcete odstrániť vybratú skladbu z aktuálneho zoznamu záložiek.
<b>Detailed Song Information</b>	Vyberte túto položku, ak chcete zobrazíť podrobnosti o skladbe.

### Rada

- Môžete tiež zobrazíť kontextovú ponuku podržaním položky v zozname.

### Poznámka

- Keď vyberiete microSD kartu z prehrávača, skladby na microSD karte sa odstránia zo zoznamu záložiek.

Obsah Príručky môže byť zmenený bez upozornenia z dôvodu aktualizácie špecifikácií produktu.  
Na preklad Príručky bol použitý strojový preklad.

### Súvisiaca téma

- [Používanie rôznych obrazoviek](#)
- [Prehrávanie hudby](#)
- [Spôsoby prehrávania](#)
- [Správa zoznamov skladieb na prehrávači](#)
- [Správa záložiek na prehrávači](#)

Digital Music Player  
DMP-Z1

## Obrazovky nastavenia kvality zvuku

Môžete nastaviť rôzne nastavenia kvality zvuku.

Nastavenia kvality zvuku môžete uložiť ako predvoľby. Až 3 predvoľby môžu byť uložené.

### Ak chcete zobraziť obrazovku nastavenia kvality zvuku

Rýchlo potiahnite obrazovku prehrávania nahor.

### Navigácia na obrazovke nastavenia kvality zvuku

Rýchle potiahnite obrazovku doľava alebo doprava, ak chcete vybrať nastavenie kvality zvuku, ktoré chcete upraviť.

Ťuknutím na prepínač Direct funkciu [Direct Source (Direct)] vypnite, aby ste mohli rýchlo potiahnuť obrazovku.

### Nastaviteľné nastavenia kvality zvuku

- Equalizer/Tone Control
- DSEE HX
- Dynamic Normalizer
- Vinyl Processor

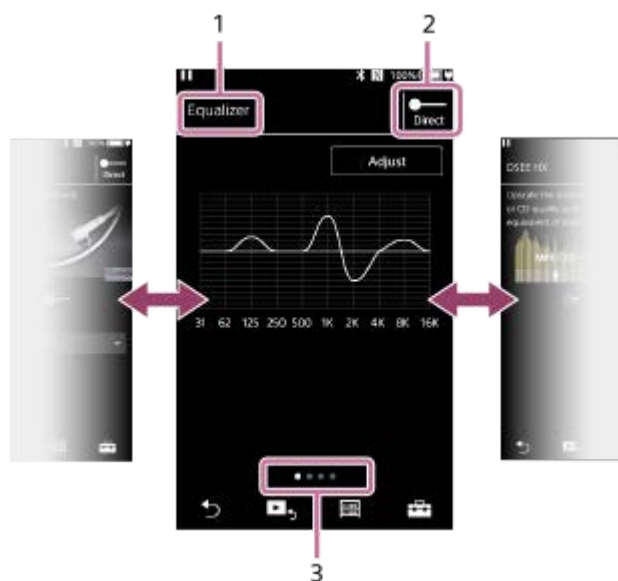

1. Názov nastavenia kvality zvuku

2. Prepínač Direct

Môžete zapnúť alebo vypnúť funkciu [Direct Source (Direct)].

3. Indikátor stránok

Počet bodov predstavuje počet strán, ktoré sú k dispozícii. Na inú stránku prepnete rýchlym potiahnutím obrazovky doľava alebo doprava.

### Ponuka Možnosti/nastavenia

Ťuknite na , ak chcete zobraziť ponuku.

Dostupnosť položiek v ponuke sa môže líšiť v závislosti od obrazovky alebo nastavenia.

<b>Saved Sound Settings</b>	Vyberte túto položku, ak chcete uložiť alebo načítať vlastné nastavenie.
-----------------------------	--

<b>Tone Control</b>	Vyberte túto položku, ak chcete prepnúť z obrazovky ekvalizéra na obrazovku ovládania tónov.
<b>Equalizer</b>	Vyberte túto položku, ak chcete prepnúť z obrazovky ovládania tónov na obrazovku ekvalizéra.

### Rada

- Môžete rýchlo potiahnuť niektorú z obrazoviek nastavenia kvality zvuku nadol, aby ste sa vrátili na obrazovku prehrávania.

---

Obsah Príručky môže byť zmenený bez upozornenia z dôvodu aktualizácie špecifikácií produktu.  
Na preklad Príručky bol použitý strojový preklad.

---

### Súvisiaca téma

- [Používanie rôznych obrazoviek](#)
- [Prispôsobenie nastavení kvality zvuku](#)

4-740-788-31(1) Copyright 2018 Sony Corporation



Digital Music Player  
DMP-Z1

## Obrazovka USB-DAC

Prehrávač môžete použiť ako zariadenie USB-DAC. Použitie túto funkciu na počúvanie hudby na počítači.

### Spôsob prepnutia na funkciu USB-DAC

Ťuknite na  na obrazovke knižnice.

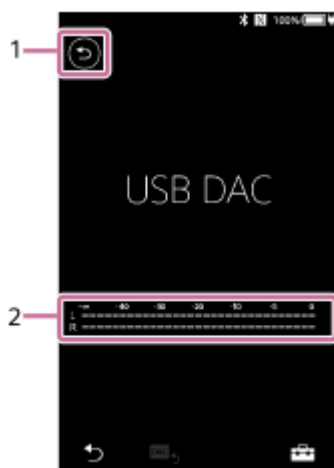

1. Tlačidlo 

Ťuknite na toto tlačidlo, ak chcete prepnúť späť na funkciu prehrávania hudby.

2. Indikátor signálu

Tento indikátor vyjadruje úroveň zvukového signálu prehrávaného hudobného obsahu.

### Ponuka Možnosti/nastavenia

Ťuknite na , ak chcete zobrazíť ponuku.

 <b>Settings</b>	Vyberte túto položku, ak chcete otvoriť ponuku nastavení.
---	---

#### Rada

- Rýchlo potiahnite obrazovku USB-DAC nahor, ak chcete zmeniť nastavenia kvality zvuku.
- Keď prehrávač prehráva hudbu z počítača pomocou funkcie USB-DAC, na obrazovke USB-DAC sa zobrazia tieto informácie.
  - Formát súboru aktuálnej skladby
  - Vzorkovacia frekvencia aktuálnej skladby

Obsah Príručky môže byť zmenený bez upozornenia z dôvodu aktualizácie špecifikácií produktu.  
Na preklad Príručky bol použitý strojový preklad.

- Používanie rôznych obrazoviek
- Obrazovka knižnice
- Vychutnávanie hudobného obsahu na počítači s kvalitou zvuku prehrávača (funkcia USB-DAC)

4-740-788-31(1) Copyright 2018 Sony Corporation

Digital Music Player  
DMP-Z1

## Obrazovka Bluetooth Receiver

Pomocou prehrávača môžete počúvať hudobný obsah uložený na smartfóne (funkcia Bluetooth Receiver). S prehrávačom použijete slúchadlá. Nastavenia kvality zvuku na prehrávači sa použijú na výstupný zvuk.

### Spôsob prepnutia na funkciu Bluetooth Receiver

Ťuknite na  na obrazovke knižnice.



#### 1. Tlačidlo

Ťuknite na toto tlačidlo, ak chcete prepnúť späť na funkciu prehrávania hudby.

#### 2. [Add Device (Pairing)]

Ťuknite na toto tlačidlo, aby ste zariadenie pripravili na párovanie. Počas párovania prehrávača sa zobrazí [Cancel]. Ak prehrávač nedokáže dokončiť párovanie do 5 minút, znovu sa zobrazí [Add Device (Pairing)]. Ak sa nájdu spárované zariadenia, zobrazí sa [Reconnect].

#### 3. Kodek/názov pripojeného zariadenia

## Ponuka Možnosti/nastavenia

Ťuknite na , ak chcete zobrazit' ponuku.

 **Settings** Zvoľte, ak chcete otvoriť ponuku nastavení.

### Rada

- Rýchlym potiahnutím nahor na obrazovke prijímača Bluetooth zmeníte nastavenia kvality zvuku. Hudbu na smartfóne môžete počúvať prostredníctvom kvality zvuku prehrávača.

---

## Súvisiaca téma

- Používanie rôznych obrazoviek
- Obrazovka knižnice
- Pripojenie prehrávača k nespárovanému smartfónu po prvý raz
- Pripojenie prehrávača k spárovanému smartfónu
- Pripojenia One-touch so smartfónom (NFC)
- Konfigurácia funkcie Bluetooth (režim prijmu Bluetooth)

4-740-788-31(1) Copyright 2018 Sony Corporation

## Zoznam ikon zobrazovaných v informačnej časti

Môžete skontrolovať stav prehrávania a rôzne nastavenia pomocou ikon zobrazovaných v informačnej časti. Ikony sa líšia v závislosti od stavu prehrávača.

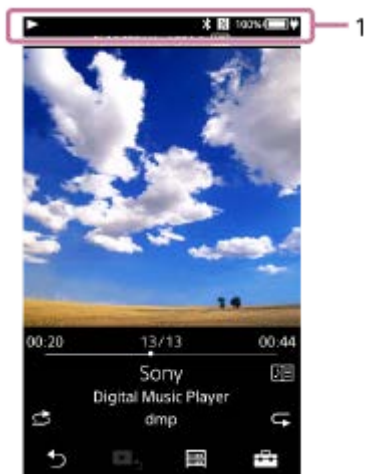

### 1. Informačná časť

	Stav prehrávania Prehrávanie, pozastavenie, prejsť na začiatok nasledujúcej skladby, prejsť na začiatok aktuálnej alebo predchádzajúcej skladby
	Indikátor BALANCED Indikátor sa zobrazí, keď sú slúchadlá pripojené ku konektoru na slúchadlá (Vyvážený štandard).
	Direct Source (Direct)
	DSD Remastering
	High Gain Output
	Sleep Timer
	Funkcia Bluetooth
	NFC
	Stav batérie, sieťový adaptér pripojený

#### Rada

- Môžete prepnúť zdroj napájania medzi napájaním zo sieťového kábla a napájaním z batérie. Ťuknite na informačnú oblasť, zatiaľ čo je sieťový adaptér (dodaný) pripojený k prehrávaču.

Obsah Prírúčky môže byť zmenený bez upozornenia z dôvodu aktualizácie špecifikácií produktu.  
Na preklad Prírúčky bol použitý strojový preklad.

---

## Súvisiaca téma

- [Prepnutie zdroja napájania](#)

4-740-788-31(1) Copyright 2018 Sony Corporation

Digital Music Player  
DMP-Z1

## Nastavenie hlasitosti/zrušenie funkcie Automatické stlmenie zvuku

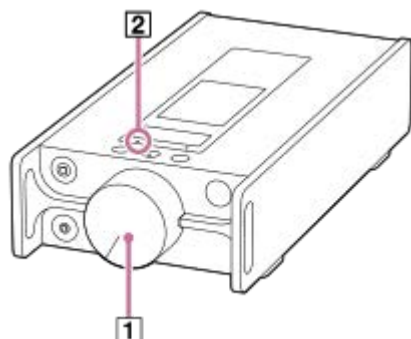

### Nastavenie hlasitosti

Otočením gombíka hlasitosti (1) upravíte hlasitosť.

#### Rada

- Hlasitosť môže byť nízka, ak používate niektoré slúchadlá. V takomto prípade prepnite nastavenie výstupu na [High Gain Output]. Ak chcete zmeniť toto nastavenie, ťuknite na položky ponuky v nasledovnom poradí:  
 – [Settings] – [Output Settings] ([Basic Settings]) – [High Gain Output] ([Headphone Output]).  
 Potom ťuknite na príslušnú položku pre slúchadlá, ktoré používate.

### Funkcia Automatické stlmenie zvuku

Prehrávač je vybavený funkciou Automatické stlmenie zvuku. Funkcia Automatické stlmenie zvuku zabraňuje nadmernému výstupu (vysoká hlasitosť) zo slúchadiel.

V týchto prípadoch sa zapne funkcia Automatické stlmenie zvuku a výstup zvuku sa zastaví. Kontrolka MUTING (2) začne blikať, keď sa zapne funkcia Automatické stlmenie zvuku.

- Keď pripojíte slúchadlá k prehrávaču.
- Keď zapnete prehrávač, zatiaľ čo sú pripojené slúchadlá.
- Keď zapnete alebo vypnete funkciu [Direct Source (Direct)], zatiaľ čo sú pripojené slúchadlá.
- Keď zmeníte nastavenie na [High Gain Output], zatiaľ čo sú pripojené slúchadlá.
- Keď sa miesto výstupu zmení z iného zariadenia na konektor pre slúchadlá na prehrávači, zatiaľ čo sú pripojené slúchadlá. (Príklad: zo zariadenia Bluetooth na slúchadlá alebo zo zvukového zariadenia USB na slúchadlá, ktoré sú pripojené k prehrávaču)
- Keď prepnete slúchadlá z konektora pre slúchadlá (stereofónny minikonektor) na konektor pre slúchadlá (vyvážený štandard) alebo naopak.

### Ak chcete opäť zvýšiť hlasitosť

Riadte sa hlásením na obrazovke a vykonajte nasledovné úkony.

- Otočte ovládač hlasitosti úplne vľavo.
- Ťuknite na položku [Clear] na obrazovke.
- Otočením gombíka hlasitosti upravíte hlasitosť.

### Vypnutie funkcie Automatické stlmenie zvuku

Nastavenie funkcie Automatické stlmenie zvuku môžete zmeniť tak, že sa funkcia nezapne.

1. Ťknite na položky ponuky v nasledujúcom poradí, ak chcete odstrániť znak začiarknutia pre [Auto Muting].

 – [Settings] – [Output Settings] ([Basic Settings]) – [Auto Muting] ([Headphone Output]).

Aj keď vypnete funkciu Automatické stlmenie zvuku, funkcia sa zapne v týchto prípadoch. Toto sú situácie, počas ktorých sa úroveň výstupu z konektora slúchadiel na prehrávači výrazne zmení.

- Keď zapnete alebo vypnete funkciu [Direct Source (Direct)], zatiaľ čo sú pripojené slúchadlá.
- Keď zmeníte nastavenie na [High Gain Output], zatiaľ čo sú pripojené slúchadlá.

#### **Poznámka**

- Ak vypnete funkciu Automatické stlmenie zvuku, hlasitosť zo slúchadiel môže byť extrémne vysoká. Buďte veľmi opatrní, aby nedošlo k poškodeniu slúchadiel alebo vašich uší.

---

Obsah Príručky môže byť zmenený bez upozornenia z dôvodu aktualizácie špecifikácií produktu.  
Na preklad Príručky bol použitý strojový preklad.

---

#### **Súvisiaca téma**

- [Prepnutie zdroja napájania](#)



Digital Music Player  
DMP-Z1

## Prehľadanie prevádzkovej príručky

---

Môžete si prezrieť prevádzkovú príručku, kde sa môžete v stručnosti oboznámiť s úkonmi na prehrávači.

- 1 Na obrazovke knižnice alebo na obrazovke prehrávania ťuknite na  a potom na [View Help].

---

Obsah Príručky môže byť zmenený bez upozornenia z dôvodu aktualizácie špecifikácií produktu.  
Na preklad Príručky bol použitý strojový preklad.

Digital Music Player  
DMP-Z1

## Príprava hudobného obsahu

Skôr, ako prenesiete hudobný obsah do prehrávača, budete musieť pripraviť hudobný obsah. Táto téma obsahuje pokyny pre tieto úkony.



- Importovanie hudobného obsahu zo zvukového disku CD do Music Center for PC.
- Importovanie hudobného obsahu uloženého v počítači do Music Center for PC.
- Importovanie hudobného obsahu uloženého v externom mediálnom zariadení do počítača.
- Nákup hudobného obsahu prostredníctvom online hudobných služieb.

Pokyny uvedené nižšie sú pre úkony pomocou Music Center for PC. Music Center for PC je odporúčaná aplikácia pre prehrávač. Nainštalujte Music Center for PC vopred.

### Poznámka

- Importovaný hudobný obsah sa môže používať len na súkromné účely. Používanie hudobného obsahu na iné účely si vyžaduje povolenie od vlastníkov autorských práv.
- Ak používate počítač Mac, použite Finder. Hudobný obsah môžete prenášať presúvaním myšou zo softvéru Finder.

## Importovanie hudobného obsahu zo zvukového disku CD do Music Center for PC

1. Používajte počítač, na ktorom je nainštalovaný program Music Center for PC.
2. Spustíte Music Center for PC.
3. Kliknite na tlačidlo [CD] v časti [Import] na bočnom paneli.
4. Vložte zvukový disk CD do jednotky média počítača.  
Hudobný obsah na zvukovom disku CD sa objaví na obrazovke Music Center for PC.  
V prípade potreby môžete zmeniť nastavenie formátu na importovanie diskov CD. Kliknite na tlačidlo  vedľa , a potom vyberte formát súboru v časti [CD import settings].
  - Pre vyššiu kvalitu zvuku: FLAC
  - Pre normálnu kvalitu zvuku: AAC (.mp4), MP3 (.mp3)
5. Pridajte znaky začiatku k hudobnému obsahu, ktorý chcete importovať.
6. Kliknutím na tlačidlo [Import] spustíte importovanie hudobného obsahu.  
Ak chcete importovanie zrušiť, kliknite na tlačidlo [Stop].

Podrobnosti o tomto postupe nájdete v časti [How to use] na webovej stránke technickej podpory Music Center for PC. (<https://www.sony.net/smc4pc/>)

### Rada

- Na importovanie zvukových diskov CD môžete tiež použiť iTunes namiesto Music Center for PC.

## Importovanie hudobného obsahu uloženého v počítači do Music Center for PC

1. Používajte počítač, na ktorom je nainštalovaný program Music Center for PC.
2. Spustíte Music Center for PC.

3. Kliknite na položku  (ponuka) v ľavom hornom rohu obrazovky Music Center for PC. Potom vyberte metódu importovania z ponuky [File].
4. Špecifikujte priečinky alebo súbory k hudobnému obsahu, ktorý chcete importovať.
5. Spustíte importovanie hudobného obsahu.

Podrobnosti o tomto postupe nájdete v časti [How to use] na webovej stránke technickej podpory Music Center for PC. (<https://www.sony.net/smc4pc/>)

## Importovanie hudobného obsahu uloženého v externom mediálnom zariadení do počítača

Použijete externé mediálne zariadenie, ktoré obsahuje hudobný obsah.

Nasledujúce pokyny sa vzťahujú na Windows Prieskumník. Ak používate počítač Mac, použijete Finder.

1. Pripojte externé mediálne zariadenie k počítaču.
2. Otvorte externé mediálne zariadenie v programe Windows Prieskumník.
3. Otvorte priečinok [Hudba] počítača v programe Windows Prieskumník.
4. Presuňte myšou priečinky alebo súbory z externého mediálneho zariadenia do priečinka [Hudba] na počítači.

## Nákup hudobného obsahu prostredníctvom online hudobných služieb

Môžete si zakúpiť hudobný obsah prostredníctvom online hudobných služieb.

Skontrolujte sprievodcu službami pre poskytovateľa služieb, ktoré používate. Každý poskytovateľ služieb má rôzne postupy sťahovania, kompatibilné formáty súborov a spôsoby platby. Všimnite si, že poskytovateľ môže pozastaviť alebo zrušiť službu bez upozornenia.

---

Obsah Príručky môže byť zmenený bez upozornenia z dôvodu aktualizácie špecifikácií produktu.  
Na preklad Príručky bol použitý strojový preklad.

---

### Súvisiaca téma

- [Inštalácia softvéru Music Center for PC \(Windows\)](#)
- [Prenos obsahu z počítača so systémom Windows pomocou Music Center for PC](#)
- [Prenášanie obsahu pomocou programu Windows Prieskumník](#)
- [Prenášanie obsahu pomocou softvéru Mac Finder](#)
- [Pridanie informácií o textoch skladieb pomocou počítača](#)
- [Prehrávanie hudby](#)

Digital Music Player  
DMP-Z1

## Nákup obsahu Zvuk s vysokým rozlíšením

Zvuk s vysokým rozlíšením sa vzťahuje na zvukový obsah vo formáte s vyššou kvalitou zvuku než štandardné CD. Obsah Zvuk s vysokým rozlíšením je k dispozícii prostredníctvom online hudobných služieb.

Prejdite na online hudobnú službu, ktorá poskytuje obsah Zvuk s vysokým rozlíšením. Služby sa líšia podľa krajiny alebo regiónu.

Skontrolujte sprievodcu službami pre poskytovateľa služieb, ktoré používate. Každý poskytovateľ služieb má rôzne postupy sťahovania, kompatibilné formáty súborov a spôsoby platby.

Všimnite si, že poskytovateľ môže pozastaviť alebo zrušiť službu bez upozornenia.

### Ak chcete preniesť obsah Zvuk s vysokým rozlíšením na prehrávač

- Na počítači so systémom Windows: použitie Music Center for PC alebo Windows Prieskumník.
- Na počítači Mac: použijete Finder.

#### Rada

- Obsah týkajúci sa zvuku s vysokým rozlíšením je označený ikonou () na prehrávači aj v zobrazení Music Center for PC.

Obsah Príručky môže byť zmenený bez upozornenia z dôvodu aktualizácie špecifikácií produktu.  
Na preklad Príručky bol použitý strojový preklad.

#### Súvisiaca téma

- [Inštalácia softvéru Music Center for PC \(Windows\)](#)
- [Prenos obsahu z počítača so systémom Windows pomocou Music Center for PC](#)
- [Prenášanie obsahu pomocou programu Windows Prieskumník](#)
- [Prenášanie obsahu pomocou softvéru Mac Finder](#)

## Prenos obsahu z počítača so systémom Windows pomocou Music Center for PC

Môžete prenášať hudobný obsah, ktorý je uložený na počítači so systémom Windows do prehrávača cez Music Center for PC.

Ilustrácie a prevádzkové postupy sú príklady pre prípad, že používate Music Center for PC verzie 2.0.

### Poznámka

- Ak pripojíte prehrávač k počítaču napájanému z batérie, batéria počítača sa bude vybiť. Keď pripájate prehrávač k počítaču na dlhší čas, pripojte počítač na sieťové napájanie.

**1** Používajte počítač, na ktorom je nainštalovaný program Music Center for PC.

**2** Spustíte Music Center for PC.

**3** Pripojte prehrávač k počítaču cez rozhranie USB.

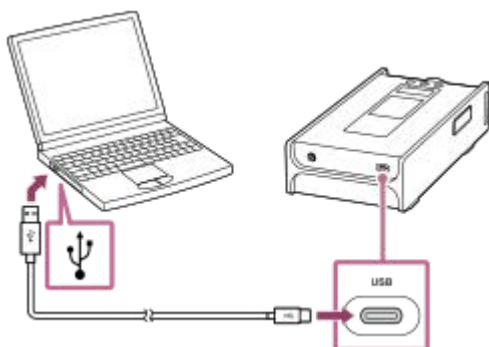

**4** Vyberte pripojené zariadenie v časti [Transfer and Manage] na bočnom paneli obrazovky Music Center for PC.

Obrazovka prenosu pre prehrávač sa zobrazí na pravej strane.

Zoznam hudobného obsahu na obrazovke Music Center for PC sa zobrazí na ľavej strane.

**5** Vyberte miesto z obrazovky prenosu.

Ak chcete preniesť hudobný obsah na kartu microSD v prehrávači:

V ponuke výberu zariadenia na obrazovke prenosu zvolte microSD kartu.

**6** Vyberte albumy alebo skladby z ľavej strany.

**7** Kliknite na → na prenesenie.

Podrobnosti o tomto postupe nájdete v časti [How to use] na webovej stránke technickej podpory Music Center for PC. (<https://www.sony.net/smc4pc/>)

### Poznámka

- Neodpájajte kábel USB Type-C počas prenosu údajov (Kábel USB Type-C: dodané). V opačnom prípade sa dáta môžu poškodiť.

- Prenesený hudobný obsah sa môže používať len na súkromné účely. Používanie hudobného obsahu textu skladby na iné účely si vyžaduje povolenie od vlastníkov autorských práv.
- Na prehrávači nie je možné vymieňať údaje medzi pamäťou prehrávača a microSD kartou. Ak používate 2 microSD karty, nie je možné prenášať údaje medzi microSD kartami.
- Používanie USB rozbočovača je zaručené len pri použití USB rozbočovača s vlastným napájaním a označeného správnym logom.
- Keď je prehrávač pripojený k počítaču, dodržiavajte nasledujúce upozornenia. V opačnom prípade prehrávač nemusí fungovať správne.
  - Nezapínajte počítač.
  - Nerešartujte počítač.
  - Neprebúdzajte počítač z režimu spánku.
  - Nevypínajte počítač.
- Počas prenášania alebo importovania hudobného obsahu na Music Center for PC sa uistite, že počítač nemôže vstúpiť do režimu spánku alebo pohotovostného režimu. Môže dôjsť k strate údajov alebo sa Music Center for PC nemusí normálne reštartovať.

---

Obsah Príručky môže byť zmenený bez upozornenia z dôvodu aktualizácie špecifikácií produktu.  
Na preklad Príručky bol použitý strojový preklad.

---

#### Súvisiaca téma

- [Inštalácia softvéru Music Center for PC \(Windows\)](#)
- [Príprava hudobného obsahu](#)
- [Nákup obsahu Zvuk s vysokým rozlíšením](#)
- [Prenášanie obsahu pomocou programu Windows Prieskumník](#)
- [Prehrávanie hudby](#)
- [Podporované formáty](#)

## Prenášanie obsahu pomocou programu Windows Prieskumník

Hudobný obsah môžete prenášať priamo presúvaním myšou zo softvéru Windows Prieskumník.

### Poznámka

- Ak pripojíte prehrávač k počítaču napájanému z batérie, batéria počítača sa bude vybíjať. Keď pripájate prehrávač k počítaču na dlhší čas, pripojte počítač na sieťové napájanie.

### 1 Pripojte prehrávač k počítaču cez rozhranie USB.

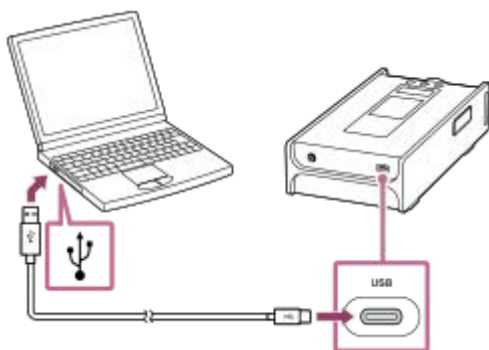

### 2 Otvorte priečinok [PLAYER] takto.

- Windows 10:  
Otvorte [Prieskumník] z ponuky [Štart]. Vyberte možnosť [PLAYER] na ľavej table.
- Windows 8.1:  
Otvorte [Prieskumník] z [Pracovná plocha]. Vyberte možnosť [PLAYER] zo zoznamu pod [Tento počítač].
- Windows 7:  
Vyberte možnosť [Štart], [Počítač] a potom [PLAYER].

Môžete tiež prenášať hudobný obsah na microSD kartu.  
Vyberte priečinok s názvom microSD karty namiesto [PLAYER].

### 3 Otvorte priečinok [MUSIC] vo [PLAYER].

### 4 Myšou presuňte súbory alebo priečinky v počítači do priečinka [MUSIC].



Skontrolujte, či sa prenos dokončil. Potom odpojte prehrávač od počítača.

## Rada

- Informácie o kompatibilných formátoch súborov nájdete v časti [Podporované formáty].
- Máte možnosť manuálne pridávať obrázky obalov pre albumy, aby sa tento obrázok zobrazoval na obrazovke prehrávača. Najskôr premenujte súbor s obrázkom, aby mal rovnaký názov ako priečinku albumu. (V tomto kroku nemeňte príponu súboru s obrázkom.) Potom pridajte súbor s obrázkom do priečinka albumu. Prehrávač zobrazí ako obrázky obalov nasledujúce súbory.
  - Základný formát JPEG
  - Neprekladaný formát PNG
  - Maximálna veľkosť: 4 096 × 4 096

## Poznámka

- Dbajte na nasledujúce upozornenia. V opačnom prípade prehrávač možno nedokáže prehrať súbory.
  - Nemeňte názvy koreňových priečinkov (napríklad [MUSIC]).
  - Neprenášajte súbory do iných priečinkov ako [MUSIC].
  - Neodpájajte kábel USB Type-C počas prenosu údajov (Kábel USB Type-C: dodané).
  - Pamäť prehrávača neformátujte na počítači.
- Prehrávač nemusí zobraziť informácie pre určitý hudobný obsah správne v závislosti od nastavenia jazyka na prehrávači.
- Prenesený hudobný obsah sa môže používať len na súkromné účely. Používanie hudobného obsahu na iné účely si vyžaduje povolenie od vlastníkov autorských práv.
- Používanie USB rozbočovača je zaručené len pri použití USB rozbočovača s vlastným napájaním a označeného správnym logom.
- Keď je prehrávač pripojený k počítaču, dodržiavajte nasledujúce upozornenia. V opačnom prípade prehrávač nemusí fungovať správne.
  - Nezapínajte počítač.
  - Nereštartujte počítač.
  - Neprebúdzajte počítač z režimu spánku.
  - Nevypínajte počítač.

---

Obsah Príručky môže byť zmenený bez upozornenia z dôvodu aktualizácie špecifikácií produktu.  
Na preklad Príručky bol použitý strojový preklad.

---

## Súvisiaca téma

- [Príprava hudobného obsahu](#)
- [Nákup obsahu Zvuk s vysokým rozlíšením](#)
- [Prenos obsahu z počítača so systémom Windows pomocou Music Center for PC](#)
- [Prehrávanie hudby](#)
- [Podporované formáty](#)



## Importovanie obsahu z prehrávača do programu Music Center for PC

Ilustrácie a prevádzkové postupy sú príklady pre prípad, že používate Music Center for PC verzie 2.0.

### Poznámka

- Ak pripojíte prehrávač k počítaču napájanému z batérie, batéria počítača sa bude vybíjať. Keď pripájate prehrávač k počítaču na dlhší čas, pripojte počítač na sieťové napájanie.

**1** Používajte počítač, na ktorom je nainštalovaný program Music Center for PC.

**2** Spustíte Music Center for PC.

**3** Pripojte prehrávač k počítaču cez rozhranie USB.

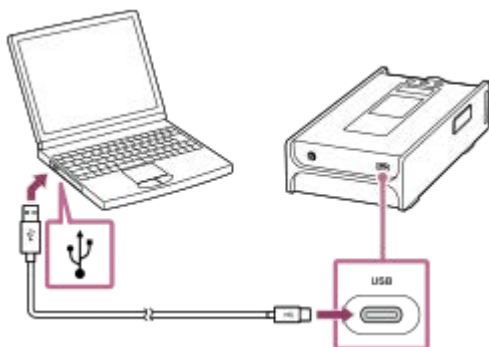

**4** Vyberte pripojené zariadenie v časti [Transfer and Manage] na bočnom paneli obrazovky Music Center for PC.

Obrazovka prenosu pre prehrávač sa zobrazí na pravej strane.

Zoznam hudobného obsahu na obrazovke Music Center for PC sa zobrazí na ľavej strane.

Ak chcete nainportovať hudobný obsah z microSD karty v prehrávači:

V ponuke výberu zariadenia na obrazovke prenosu zvolíte microSD kartu.

**5** Kliknutím na tlačidlo [Manage songs in device] zobrazíte zoznam hudobného obsahu v prehrávači.

**6** Vyberte hudobný obsah, ktorý chcete importovať do programu Music Center for PC.

**7** Kliknutím pravým tlačidlom myši na hudobný obsah si vyberte možnosť [Import to PC].

Podrobnosti o tomto postupe nájdete v časti [How to use] na webovej stránke technickej podpory Music Center for PC. (<https://www.sony.net/smc4pc/>)

### Poznámka

- Neodpájajte kábel USB Type-C počas prenosu údajov (Kábel USB Type-C: dodaný). V opačnom prípade sa dáta môžu poškodiť.
- Importovaný hudobný obsah sa môže používať len na súkromné účely. Používanie hudobného obsahu na iné účely si vyžaduje povolenie od vlastníkov autorských práv.

- Používanie USB rozbočovača je zaručené len pri použití USB rozbočovača s vlastným napájaním a označeného správnym logom.
- Keď je prehrávač pripojený k počítaču, dodržiavajte nasledujúce upozornenia. V opačnom prípade prehrávač nemusí fungovať správne.
  - Nezapínajte počítač.
  - Nereštartujte počítač.
  - Neprebúdzajte počítač z režimu spánku.
  - Nevypínajte počítač.

---

Obsah Príručky môže byť zmenený bez upozornenia z dôvodu aktualizácie špecifikácií produktu.  
Na preklad Príručky bol použitý strojový preklad.

---

### Súvisiaca téma

- [Inštalácia softvéru Music Center for PC \(Windows\)](#)
- [Prehrávanie hudby](#)
- [Podporované formáty](#)

4-740-788-31(1) Copyright 2018 Sony Corporation

## Prenášanie obsahu pomocou softvéru Mac Finder

Hudobný obsah môžete prenášať priamo presúvaním myšou zo softvéru Finder. Hudobný obsah chránený autorskými právami nie je možné prenášať.

### Poznámka

- Ak pripojíte prehrávač k počítaču napájanému z batérie, batéria počítača sa bude vybíjať. Keď pripájate prehrávač k počítaču na dlhší čas, pripojte počítač na sieťové napájanie.

### 1 Pripojte prehrávač k spustenému počítaču cez rozhranie USB.

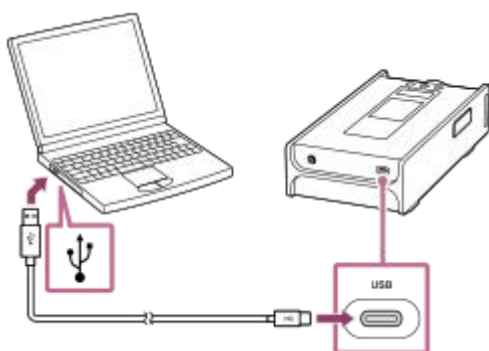

### 2 Vyberte položku [PLAYER] na bočnom paneli programu Finder.

Môžete tiež prenášať hudobný obsah na microSD kartu.  
Vyberte priečinok s názvom microSD karty namiesto [PLAYER].

### 3 Otvorte priečinok [MUSIC] vo [PLAYER].

### 4 Presuňte myšou súbory alebo priečinky (1) do priečinka [MUSIC] (2) vo [PLAYER].

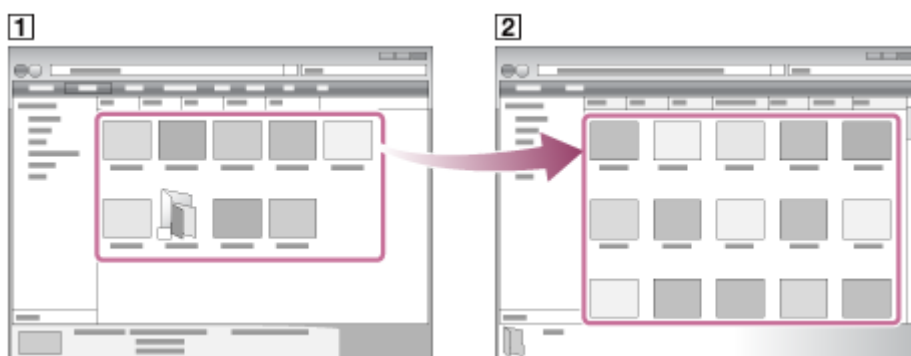

Skontrolujte, či sa prenos dokončil. Potom odpojte prehrávač od počítača.

### Rada

- Informácie o kompatibilných formátoch súborov nájdete v časti [Podporované formáty].

- Máte možnosť manuálne pridávať obrázky obalov pre albumy, aby sa tento obrázok zobrazoval na obrazovke prehrávača. Najskôr premenujte súbor s obrázkom, aby mal rovnaký názov ako priečinko albumu. (V tomto kroku nemeňte príponu súboru s obrázkom.) Potom pridajte súbor s obrázkom do priečinka albumu. Prehrávač zobrazí ako obrázky obalov nasledujúce súbory.
  - Základný formát JPEG
  - Neprekladaný formát PNG
  - Maximálna veľkosť: 4 096 × 4 096

### Poznámka

- Dbajte na nasledujúce upozornenia. V opačnom prípade prehrávač možno nedokáže prehrať súbory.
  - Nemeňte názvy koreňových priečinkov (napríklad [MUSIC]).
  - Neprenášajte súbory do iných priečinkov ako [MUSIC].
  - Neodpájajte kábel USB Type-C počas prenosu údajov (Kábel USB Type-C: dodané).
  - Pamäť prehrávača neformátujte na počítači.
- Prehrávač nemusí zobraziť informácie pre určitý hudobný obsah správne v závislosti od nastavenia jazyka na prehrávači.
- Prenesený hudobný obsah sa môže používať len na súkromné účely. Používanie hudobného obsahu na iné účely si vyžaduje povolenie od vlastníkov autorských práv.
- Používanie USB rozbočovača je zaručené len pri použití USB rozbočovača s vlastným napájaním a označeného správnym logom.
- Keď je prehrávač pripojený k počítaču, dodržiavajte nasledujúce upozornenia. V opačnom prípade prehrávač nemusí fungovať správne.
  - Nezapínajte počítač.
  - Nereštartujte počítač.
  - Neprebúdzajte počítač z režimu spánku.
  - Nevypínajte počítač.

---

Obsah Príručky môže byť zmenený bez upozornenia z dôvodu aktualizácie špecifikácií produktu.  
Na preklad Príručky bol použitý strojový preklad.

---

### Súvisiaca téma

- [Príprava hudobného obsahu](#)
- [Nákup obsahu Zvuk s vysokým rozlíšením](#)
- [Prehrávanie hudby](#)
- [Podporované formáty](#)

## Pridanie informácií o textoch skladieb pomocou počítača

Môžete zadať text do textového súboru (súbor LRC). Preneste do prehrávača textový súbor (súbor LRC) aj hudobný súbor.

### Vytvorenie textu skladby v textovom súbore (súbor LRC)

1. Otvorte [Poznámkový blok] vo Windows Príslušenstvo.
2. Zadajte text skladby do [Poznámkový blok].
3. Prehrávajte skladbu a zadajte čas na zobrazenie každého riadku textu.

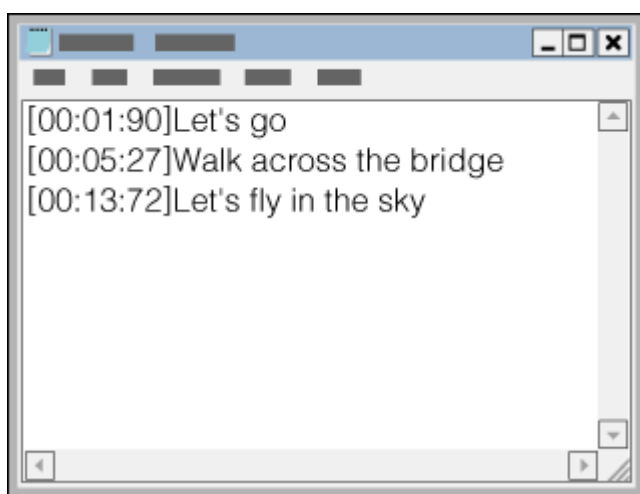

- Informácie o čase môžete zadávať naľavo od jednotlivých riadkov textu v nasledovnom formáte.  
Minúty: sekundy: stotiny sekundy (\*1)
- Informácie o čase je nutné zadávať v chronologickom poradí.
- Sekundy a stotiny sekundy môžete oddeliť pomocou bodky namiesto dvojbodky.

\*1 Stotiny sekundy môžete vynechať.

#### 4. Uložte súbor.

- Vyberte možnosť [UTF-8] ako kódovanie znakov.
- Nastavte rovnaký názov súboru ako hudobný súbor.
- Nastavte [.lrc] ako príponu.
- Maximálna veľkosť súboru je 512 KB.
- Ak sa riadok s textom nezmestí na obrazovku, zalomí sa.
- Počet riadkov textu, ktoré môžu byť zobrazené súčasne, závisí od modelu prehrávača.
- Zlomky riadkov CR, CRLF a LF sa všetky rozpoznávajú.
- Riadky bez textu sa preskočia.

#### 5. Pripojte prehrávač k počítaču cez rozhranie USB.

#### 6. Otvorte priečinok [PLAYER] podľa jedného z nasledujúcich postupov.

- Windows 10:  
Otvorte [Prieskumník] z ponuky [Štart]. Vyberte možnosť [PLAYER] na ľavej table.
- Windows 8.1:  
Otvorte [Prieskumník] z [Pracovná plocha]. Vyberte možnosť [PLAYER] zo zoznamu pod [Tento počítač].

- Windows 7:  
Vyberte možnosť [Štart], [Počítač] a potom [PLAYER].

Môžete tiež prenášať hudobné súbory na microSD kartu.  
Vyberte priečinok s názvom microSD karty namiesto [PLAYER].

7. Vytvorte nový priečinok v priečinku [MUSIC] v položke [PLAYER]. Potom hudobný súbor aj súbor LRC preneste presunutím myšou do nového priečinka.

### Rada

- Tento počet znakov sa odporúča na zobrazovanie textov skladieb na prehrávači.
  - Jednobaťové znaky (napríklad alfanumerické znaky): 40 znakov na riadok.
  - 2-bajtové znaky (napr. čínske znaky): 20 znakov na riadok.
- Uložte súbory LRC v rovnakom priečinku ako hudobné súbory. Súbory LRC sa preniesú do prehrávača pri prenose hudobných súborov.
- Na počítači Mac môžete vytvoriť text skladby pomocou „TextEdit“ a iných textových editorov. Podľa rovnakého postupu, ako je opísané vyššie, zadajte text skladby alebo informáciu o čase v nastavení „Obyčajný text“.

## Upozornenie o autorských právach

Pri vytváraní súborov LRC z materiálu chráneného autorskými právami, ktorý vytvorili iné osoby, je používanie súborov LRC obmedzené len na súkromné použitie. Používanie súborov LRC na iné účely si vyžaduje povolenie od vlastníkov autorských práv.

---

Obsah Príručky môže byť zmenený bez upozornenia z dôvodu aktualizácie špecifikácií produktu.  
Na preklad Príručky bol použitý strojový preklad.

---

### Súvisiaca téma

- [Získanie informácií o textoch skladieb](#)
- [Zobrazenie textu skladieb](#)

Digital Music Player  
DMP-Z1

## Poznámky k prenášaní obsahu z počítača

Myšou presuňte hudobné súbory do správneho priečinka tak, ako je to znázornené na nasledujúcej ilustrácii. Prehrávač dokáže prehrávať hudobné súbory uložené na prvej až ôsmej úrovni každého priečinka.

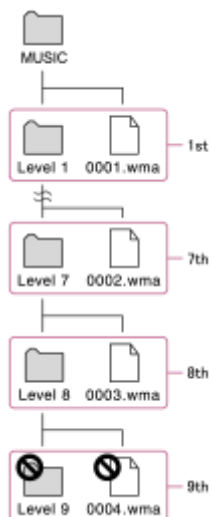

### Poznámka

- Neprenamenujte nasledujúce predvolené priečinky. V opačnom prípade prehrávač nerozpozna priečinky.
  - MUSIC

Obsah Príručky môže byť zmenený bez upozornenia z dôvodu aktualizácie špecifikácií produktu.  
Na preklad Príručky bol použitý strojový preklad.

## Prehrávanie hudby

Ak chcete prehrávať skladby, najprv vyberte kategóriu.  
Budete musieť preniesť hudobný obsah z počítača do prehrávača vopred.

### Na počítači so systémom Windows

- Pomocou Music Center for PC preneste obsah z disku CD alebo počítača do prehrávača.
- Myšou presuňte obsah z Windows Prieskumník.

### Na počítači so systémom Mac

- Myšou presuňte obsah z Finder.

**1** Ťuknutím na  otvorte obrazovku knižnice.

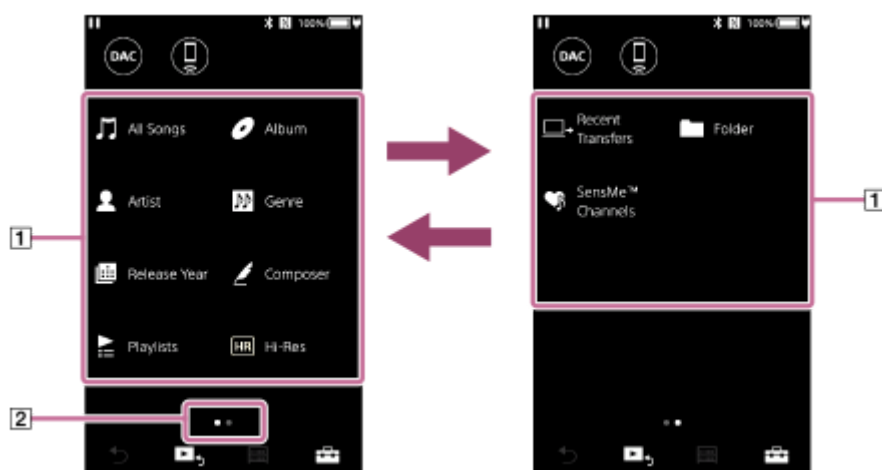

**2** Ťuknite na požadovanú kategóriu (**1**).

Stránky môžete prepínať rýchlym potiahnutím obrazovky doľava alebo doprava. Počet bodov predstavuje počet strán, ktoré sú k dispozícii (**2**).



**3** Vyberte podkategórie, až kým sa nezobrazí zoznam skladieb a potom vyberte požadovanú skladbu.  
Spustí sa prehrávanie.

### Prevádzkové tlačidlá prehrávania na prehrávači

Prevádzkové tlačidlo	Funkcia
	Stlačením tlačidla spustíte alebo pozastavíte prehrávanie.
	Stlačením tlačidla preskočíte na začiatok aktuálnej skladby alebo na predchádzajúcu skladbu. Podržaním stlačeného tlačidla spustíte rýchle pretáčanie skladby dozadu počas prehrávania.
	Stlačením tlačidla preskočíte na začiatok nasledujúcej skladby. Podržaním stlačeného tlačidla spustíte rýchle pretáčanie skladby dopredu počas prehrávania.



## Poznámka

- Ak prehrávač neprehráva skladby v požadovanom poradí, skúste nasledujúce.
  - Použite funkciu záložky alebo funkciu zoznamu skladieb v prehrávači.
  - Vytvorte zoznamy skladieb pomocou Music Center for PC a preneste ich.
- Výdrž batérie sa podstatne skráti, ak je dotyková obrazovka počas prehrávania zapnutá. Ťuknite na položky ponuky v nasledovnom poradí. Dotyková obrazovka sa automaticky vypne po nastavenom časovom intervale. Táto položka ponuky šetrí energiu batérie.  
 – [Settings] – [Device Settings] ([ Basic Settings]) – [Screen Off Timer].

---

Obsah Príručky môže byť zmenený bez upozornenia z dôvodu aktualizácie špecifikácií produktu.  
Na preklad Príručky bol použitý strojový preklad.

---

## Súvisiaca téma

- [Zapnutie alebo vypnutie prehrávača](#)
- [Prepnutie zdroja napájania](#)
- [Používanie rôznych obrazoviek](#)
- [Inštalácia softvéru Music Center for PC \(Windows\)](#)
- [Obrazovka knižnice](#)
- [Obrazovka prehrávania](#)
- [Príprava hudobného obsahu](#)
- [Prenos obsahu z počítača so systémom Windows pomocou Music Center for PC](#)
- [Prenášanie obsahu pomocou programu Windows Prieskumník](#)
- [Prenášanie obsahu pomocou softvéru Mac Finder](#)
- [Spôsoby prehrávania](#)

Digital Music Player  
DMP-Z1

## Spôsoby prehrávania

Táto téma obsahuje pokyny pre tieto úkony.

- Výber režimu prehrávania.
- Nastavovanie rozsahu prehrávania.

### Výber režimu prehrávania



1. Ťuknutím na oblasť (1) alebo (2) vyberte režim prehrávania.

- : Shuffle Playback
- : Repeat 1 Song
- : Repeat All

Keď sú ikony a rozsvietené, bude prehrávač prehrávať všetky skladby vo zvolenom rozsahu prehrávania náhodne.

Ak sa chcete vrátiť do režimu normálneho prehrávania, ťuknite na ikony tak, aby ikony aj stmavli.

#### Rada



- V ponuke nastavenia môžete nastaviť aj režim prehrávania. Ťuknite na položky ponuky v nasledovnom poradí.  
 – [Settings] – [Playback Settings] ([Basic Settings]).  
Potom vyberte požadovaný režim prehrávania z ponuky [Play Mode].

### Nastavovanie rozsahu prehrávania

1. Ťuknite na položky ponuky v nasledovnom poradí.  
 – [Settings] – [Playback Settings] ([Basic Settings]).
2. Ťuknite na položku požadovaného rozsahu prehrávania z [Playback Range].

#### Schéma vzťahu medzi režimom prehrávania a rozsahom prehrávania

Play Mode	Playback Range	
	All Range	Selected Range

 <b>Shuffle Playback</b>	<p>Všetky skladby sa budú prehrávať v náhodnom poradí.</p> <p>Ak chcete náhodne prehrávať všetky skladby na prehrávači, vyberte položku [All Songs] na obrazovke knižnice.</p> <p>Ak vyberiete skladbu z [Album] na obrazovke knižnice, prehrávač bude náhodne prehrávať všetky skladby vo vybranom albume. Keď prehrávač dokončí prehrávanie všetkých skladieb v albume, prehrávanie bude pokračovať ďalším albumom. Potom bude prehrávač náhodne prehrávať všetky skladby v albume.</p>	<p>Skladby vo vybratom rozsahu sa budú prehrávať v náhodnom poradí. (*1)</p>
<b>Repeat Off</b>	<p>Všetky skladby sa budú prehrávať v sekvenčnom poradí.</p>	<p>Skladby vo vybratom rozsahu sa budú prehrávať v sekvenčnom poradí. (*1)</p>
 <b>Repeat 1 Song</b>	<p>Aktuálna skladba sa bude prehrávať opakovane.</p>	<p>Aktuálna skladba sa bude prehrávať opakovane.</p>
 <b>Repeat All</b>	<p>Všetky skladby sa budú prehrávať opakovane.</p> <p>Ak chcete opakovane prehrávať všetky skladby na prehrávači, vyberte položku [All Songs] na obrazovke knižnice.</p>	<p>Skladby vo vybratom rozsahu sa budú prehrávať opakovane. (*1)</p>

\*1 „Vybratý rozsah“ znamená napríklad jeden album alebo jeden interpret.

### Poznámka

- Keď prehrávate skladbu pomocou funkcie [SensMe™ Channels], nie je možné zmeniť režim prehrávania.
- Keď vyberiete skladbu zo zoznamu záložiek, prehrávač prehráva iba skladby vo vybratom zozname záložiek. Skladby v iných zoznamoch záložiek sa neprehrajú, ani keď je možnosť [Playback Range] nastavená na [All Range].
- Keď vyberiete skladbu zo zoznamu skladieb, prehrávač prehráva iba skladby vo vybratom zozname skladieb. Skladby v iných zoznamoch skladieb sa neprehrajú, ani keď je možnosť [Playback Range] nastavená na [All Range].

Obsah Príručky môže byť zmenený bez upozornenia z dôvodu aktualizácie špecifikácií produktu.  
Na preklad Príručky bol použitý strojový preklad.

### Súvisiaca téma

- [Používanie rôznych obrazoviek](#)
- [Obrazovka prehrávania](#)
- [Prehrávanie hudby](#)

## Používanie [SensMe™ Channels]

Funkcia [SensMe™ Channels] automaticky zoskupuje skladby podľa témy. Môžete prehrávať skladby podľa nálady, práve vykonávanej činnosti, dennej doby a podobne.

Aby ste mohli používať funkciu [SensMe™ Channels] na prehrávači, Music Center for PC musí analyzovať skladby skôr, ako prenesiete skladby. Ak chcete analyzovať skladby, aktivujte funkciu 12 TONE ANALYSIS v Music Center for PC. Skladby importované do Music Center for PC sa automaticky analyzujú a výsledky sa nastavujú pre skladby. Podrobné informácie o obsluhu nájdete na podpornej webovej stránke Music Center for PC.

### 1 Na obrazovke knižnice ťuknite na položku [SensMe™ Channels].

#### Rada

- [SensMe™ Channels] je možné použiť pre skladby, ktoré boli prenesené z iných aplikácií, ktoré podporujú technológiu 12 TONE ANALYSIS (vyvinutú spoločnosťou Sony).
- Keď otvoríte kanál pomocou funkcie [SensMe™ Channels] alebo prepnete na iný kanál, skladba sa prehrá od najmelodickejšej alebo najrytmickejšej časti.
- Skladby sa prehrávajú v náhodnom poradí. Vždy, keď vyberiete kanál, bude poradie skladieb iné.

#### Poznámka

- Prehrávač zobrazuje len tie kanály, ktoré obsahujú skladby.

Obsah Príručky môže byť zmenený bez upozornenia z dôvodu aktualizácie špecifikácií produktu.  
Na preklad Príručky bol použitý strojový preklad.

#### Súvisiaca téma

- [Obrazovka knižnice](#)

Digital Music Player  
DMP-Z1

## Získanie informácií o textoch skladieb

---

Ak chcete zobraziť text skladby na prehrávači, musíte preniesť súbor textu skladby (súbor LRC) spolu so súborom skladby do prehrávača.

Text skladby môžete získať nasledujúcimi spôsobmi.

- Získajte text skladby cez Internet a potom vytvorte textový súbor (súbor LRC).
- Sami zadajte text do textového súboru (súbor LRC).

Podrobné informácie o súboroch LRC nájdete v príslušnej téme pod položkou [Súvisiaca téma].

### Poznámka

- Informácie textu skladby sa smú používať len na súkromné účely. Používanie obsahu textu skladby na iné účely si vyžaduje povolenie od vlastníkov autorských práv.

---

Obsah Príručky môže byť zmenený bez upozornenia z dôvodu aktualizácie špecifikácií produktu.  
Na preklad Príručky bol použitý strojový preklad.

---

### Súvisiaca téma

- [Zobrazenie textu skladieb](#)
- [Pridanie informácií o textoch skladieb pomocou počítača](#)

Digital Music Player  
DMP-Z1

## Zobrazenie textu skladieb

Preneste skladby s informáciami o textoch skladieb do prehrávača. Potom nastavte prehrávač na zobrazenie textov skladieb.

Keď sú pre skladbu k dispozícii informácie o texte skladby, ikona (1) sa rozsvieti.



- 1 Na obrazovke prehrávania ťuknite na  a potom na [Display Lyrics].

Obsah Príručky môže byť zmenený bez upozornenia z dôvodu aktualizácie špecifikácií produktu.  
Na preklad Príručky bol použitý strojový preklad.

### Súvisiaca téma

- [Získanie informácií o textoch skladieb](#)
- [Pridanie informácií o textoch skladieb pomocou počítača](#)

Digital Music Player  
DMP-Z1

## Správa zoznamov skladieb na prehrávači

Môžete zhromaždiť svoje obľúbené skladby a môžete ich uložiť ako zoznamy skladieb na prehrávači. Táto téma obsahuje pokyny pre tieto úkony.



- Pridanie skladieb do zoznamov skladieb na prehrávači.
- Počúvanie zoznamov skladieb na prehrávači.
- Odstránenie zoznamov skladieb z prehrávača.

### Pridanie skladieb do zoznamov skladieb na prehrávači

Zoznamy skladieb môžu byť uložené buď vo vnútornej pamäti prehrávača alebo na microSD karte. Nemôžete pridať skladbu z vnútornej pamäte do zoznamu skladieb na microSD karte alebo naopak.

Po vložení 2 microSD kariet nie je možné pridať skladbu z jednej microSD karty do zoznamu skladieb na druhej microSD karte.





#### 1. Vykonať jeden z nasledujúcich krokov.

- Zatiaľ čo sa na prehrávači prehráva alebo je pozastavená skladba, ktorú chcete pridať do zoznamu skladieb: Na obrazovke prehrávania ťuknite na  a potom na [Add to Playlist].
- Keď sa zobrazí zoznam (zoznam skladieb, zoznam albumov, poradie prehrávania atď.): Ťuknite na  vedľa požadovanej položky v zozname, aby sa zobrazila kontextová ponuka. Potom ťuknite na položku [Add to Playlist].

Zobrazí sa obrazovka pre výber zoznamu skladieb.

#### 2. Ťuknite na názov zoznamu skladieb, do ktorého chcete pridať skladbu.

#### Rada

- Do zoznamu skladieb je možné pridať až 999 skladieb.
- Celý zoznam môžete pridať do zoznamu skladieb. Keď sa zobrazí obrazovka poradia prehrávania alebo obrazovka zoznamu záložiek, ťuknite na  a potom na [Add All Songs to Playlist].
- Môžete zmeniť poradie skladieb v zozname skladieb. Vyberte zoznam skladieb z obrazovky knižnice. Ťuknite na  a potom na [Edit Song Order]. Myšou presúvajte  na zmenu usporiadania skladieb. Ťuknutím na položku [Complete] uložte poradie skladieb.
- Môžete zmeniť názov zoznamu skladieb z kontextovej ponuky. Na obrazovke knižnice ťuknite na položku [Playlists]. Ťuknite na  vedľa požadovaného zoznamu skladieb a potom na [Edit Playlist Name].
- Môžete prenášať zoznamy skladieb vytvorené pomocou Music Center for PC do prehrávača. Zoznamy skladieb vo formáte súborov m3u je možné spravovať na prehrávači.
- Môžete vytvoriť nový zoznam skladieb na prehrávači. Ak chcete vytvoriť nový zoznam skladieb, ťuknite na položky ponuky v nasledovnom poradí:  – [Add to Playlist] – [New Playlist]. Potom zadajte názov zoznamu skladieb a úkon dokončíte ťuknutím na položku [Complete].

#### Poznámka

- Nie je možné zaregistrovať obrázky obalov albumov pre zoznamy skladieb.

### Počúvanie skladieb v zozname skladieb na prehrávači

1. Na obrazovke knižnice ťuknite na položku [Playlists].
2. Ťuknite na požadovaný zoznam skladieb a potom ťuknite na požadovanú skladbu.

## Odstránenie zoznamov skladieb z prehrávača

1. Na obrazovke knižnice ťuknite na položku [Playlists], aby sa zobrazil zoznam zoznamov skladieb.
2. Ťuknite na  vedľa zoznamu skladieb, ktorý chcete odstrániť, a potom ťuknite na položku [Delete].
3. Postupujte podľa pokynu na obrazovke.

### Rada

- Môžete odstrániť skladbu zo zoznamu skladieb.  
Zobrazte zoznam skladieb nachádzajúcich sa v zozname skladieb a ťuknite na , aby sa zobrazila kontextová ponuka. Potom vyberte položku [Delete from Playlist].

### Poznámka

- Aj v prípade, ak odstránite zoznam skladieb, skladby v zozname skladieb sa neodstránia z prehrávača.

---

Obsah Príručky môže byť zmenený bez upozornenia z dôvodu aktualizácie špecifikácií produktu.  
Na preklad Príručky bol použitý strojový preklad.

---

### Súvisiaca téma

- [Obrazovka knižnice](#)
- [Obrazovka prehrávania](#)
- [Obrazovka poradia prehrávania](#)
- [Obrazovka zoznamu záložiek](#)



## Správa záložiek na prehrávači



Svoje obľúbené skladby môžete pridať do zoznamov záložiek. K dispozícii je až 10 zoznamov záložiek. Do zoznamu záložiek je možné pridať až 999 skladieb.

Táto téma obsahuje pokyny pre tieto úkony.

- Pridanie skladieb do zoznamov záložiek.
- Počúvanie skladieb so záložkou na prehrávači.
- Odstránenie skladieb zo zoznamu záložiek na prehrávači.

### Pridanie skladieb do zoznamov záložiek



1. Vykonajte jeden z nasledujúcich krokov.

- Zatiaľ čo sa na prehrávači prehráva alebo je pozastavená skladba, pre ktorú chcete vytvoriť záložku: Na obrazovke prehrávania ťuknite na  a potom na [Add to Bookmark List].
- Keď sa zobrazí zoznam (zoznam skladieb, zoznam albumov, poradie prehrávania atď.): Ťuknite na  vedľa požadovanej položky v zozname, aby sa zobrazila kontextová ponuka. Potom ťuknite na položku [Add to Bookmark List].

Zobrazí sa obrazovka na výber zoznamu záložiek.

2. Vyberte požadovaný zoznam záložiek.

#### Rada

- Celý zoznam môžete pridať do zoznamu záložiek. Keď sa zobrazí obrazovka poradia prehrávania alebo obrazovka zoznamu záložiek, ťuknite na  a potom na [Add All Songs to Bookmark List].
- Môžete zmeniť poradie skladieb v zozname záložiek. Vyberte zoznam záložiek. Ťuknite na  a potom na [Edit Song Order]. Myšou presúvajte  na zmenu usporiadania skladieb. Ťuknutím na položku [Complete] uložte poradie skladieb.

#### Poznámka

- Zoznamy záložiek nie je možné importovať do počítača.

### Počúvanie skladieb so záložkou na prehrávači

1. Zobrazte obrazovku zoznamu záložiek.

2. Ťuknutím na  /  vyberte zoznam a potom vyberte skladbu.

### Odstránenie skladieb zo zoznamu záložiek na prehrávači

1. Ťuknite na  vedľa skladby v zozname záložiek.

2. Ťuknite na [Delete from Bookmark List].

#### Rada

- Môžete odstrániť všetky skladby zo zoznamu záložiek. Na obrazovke zoznamu záložiek ťuknite na  a potom na [Delete All].

---

Obsah Príručky môže byť zmenený bez upozornenia z dôvodu aktualizácie špecifikácií produktu.  
Na preklad Príručky bol použitý strojový preklad.

---

### **Súvisiaca téma**

- [Obrazovka knižnice](#)
- [Obrazovka prehrávania](#)
- [Obrazovka poradia prehrávania](#)
- [Obrazovka zoznamu záložiek](#)

4-740-788-31(1) Copyright 2018 Sony Corporation

## Odstránenie skladieb z prehrávača

Môžete odstrániť skladby z prehrávača.

### 1 Na obrazovke knižnice zobrazte jednu z nasledujúcich položiek.

- Ak chcete odstrániť skladby, ťuknite na požadovanú kategóriu (albumy, interpreti atď.) a požadovanú podkategóriu, kým sa neobjaví požadovaný zoznam skladieb.
- Ak chcete odstrániť priečinok, ťuknite na položku [Folder] a potom na požadovaný priečinok.

### 2 Ťuknite na , aby sa zobrazila kontextová ponuka, a ťuknite na položku [Delete].

Postupujte podľa pokynov na obrazovke.

#### Rada

- Pomocou nasledujúcich aplikácií môžete odstrániť aj skladby v počítači. Podrobné informácie o ovládaní nájdete v online pomocníkovi pre každú aplikáciu.
  - Windows: Music Center for PC, prieskumník Windows
  - Mac: Finder

#### Poznámka

- Keď odstraňujete skladby pomocou prieskumníka Windows alebo Mac Finder, neodstraňujte ani nepreimenujte koreňový priečinok (napríklad [MUSIC]). V opačnom prípade prehrávač nerozpozna obsah.

Obsah Príručky môže byť zmenený bez upozornenia z dôvodu aktualizácie špecifikácií produktu.  
Na preklad Príručky bol použitý strojový preklad.

#### Súvisiaca téma

- [Obrazovka knižnice](#)

Digital Music Player  
DMP-Z1

## Prehľadanie príručky o spôsobe počúvania vysoko kvalitného zvuku

---

Môžete zobraziť informácie o počúvaní obsahu vo vysokej kvalite zvuku.

- 1 Na obrazovke prehrávania ťuknite na položky ponuky v nasledovnom poradí.  
 – [Settings] – [Guide to High Quality Sound] ([Sound]).

---

Obsah Príručky môže byť zmenený bez upozornenia z dôvodu aktualizácie špecifikácií produktu.  
Na preklad Príručky bol použitý strojový preklad.

---

### Súvisiaca téma

- [Obrazovka knižnice](#)
- [Obrazovky nastavenia kvality zvuku](#)
- [Prispôbenie nastavení kvality zvuku](#)



## Pripojenie prehrávača k nespárovanému zariadeniu Bluetooth po prvý raz

Funkcia BLUETOOTH® umožňuje bezdrôtovú komunikáciu medzi zariadeniami. Zariadenia musia podporovať bezdrôtovú technológiu Bluetooth. Bezdrôtové pripojenie je k dispozícii na vzdialenosť do 10 metrov v otvorenom priestore.

Môžete použiť funkciu vysielania Bluetooth pre tieto úkony.

- Bezdrôtové počúvanie hudby.  
Pripojte Bluetooth zariadenie, napríklad slúchadlá alebo reproduktory. Môžete počúvať hudbu bezdrôtovo.

Pri prvom bezdrôtovom pripojení zariadenia Bluetooth sa musia tieto zariadenia vzájomne zaregistrovať. Táto registrácia sa nazýva „spárovanie“. Po spárovaní prehrávača a zariadenia budete môcť ľahko pripájať zariadenia v budúcnosti. Tieto pokyny sú základný postup krok za krokom na pripojenie prehrávača a Bluetooth zariadenia.

- 1 Zapnite Bluetooth funkciu na Bluetooth zariadení, ak je to nutné.**
- 2 Na obrazovke knižnice prehrávača ťuknite na položky ponuky v nasledovnom poradí.**  
 – [Settings] – [Connect to/Add Audio Device] ([Bluetooth]).  
Zobrazí sa obrazovka pripojenia Bluetooth.
- 3 Ťuknutím na prepínač Bluetooth (1) zapnete Bluetooth funkciu a ťuknite na položku [Add Device (Pairing)] (2).**  
 sa zobrazí v informačnej časti. Na obrazovke sa zobrazí zoznam zariadení, ktoré je možné pripojiť (3).

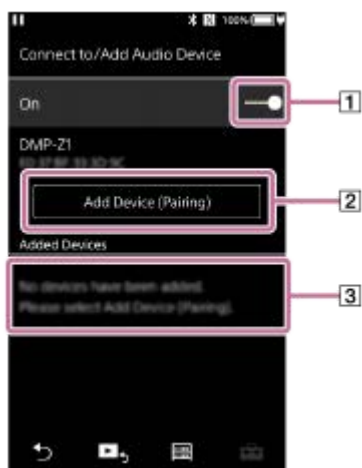

- 4 Ťuknite na Bluetooth zariadenie.**  
Po výzve na zadanie prístupového kódu počas párovania skontrolujte a zadajte prístupový kód pre Bluetooth zariadenie. Podrobné informácie o prístupovom kóde pre Bluetooth zariadenie nájdete v príručke k zariadeniu. Po vytvorení pripojenia sa zobrazí [Connected] v 3.
- 5 Z obrazovky knižnice vyberte a spustite prehrávanie skladby.**  
Zvuk bude vychádzať z pripojeného Bluetooth zariadenia.

### Ak chcete odpojiť spárované Bluetooth zariadenie

1. Zatiaľ čo je Bluetooth zariadenie pripojené, ťuknite na položky ponuky v nasledovnom poradí.

 – [Settings] – [Connect to/Add Audio Device] ([Bluetooth]).

2. Ťuknite na názov Bluetooth zariadenia z [Added Devices].

### Rada

- Párovanie prehrávača môžete vykonávať naraz len s jedným zariadením Bluetooth. Ak chcete vykonať párovanie s viacerými zariadeniami Bluetooth, zopakujte postup v tejto časti pre každé zariadenie.
- Môžete vymazať registrované zariadenie Bluetooth. V zozname zariadení, ktoré je možné pripojiť v [Added Devices], ťuknite na  vedľa názvu Bluetooth zariadenia. Potom vyberte položku [Delete Device].
- Prístupový kód sa môže nazývať aj „kód prístupu“, „kód PIN“, „číslo PIN“ alebo „heslo“.
- Prehrávač môže zostať v spojení so zariadením Bluetooth až do vypnutia Bluetooth funkcie. Ak chcete šetriť energiu batérie, vypnite funkciu Bluetooth alebo ukončíte pripojenie Bluetooth s pripojeným zariadením.

### Poznámka

- Informácie o spárovaní sa odstránia v nasledujúcich situáciách. Opätovné spárovanie zariadení.
  - Nastavenia jedného alebo oboch zariadení sa obnovia na pôvodné nastavenia.
  - Informácie o párovaní sa odstránia zo zariadení, napríklad po oprave zariadení.
- Výdrž batérie sa podstatne skráti, keď je funkcia Bluetooth aktívna.
- Môžete spárovať prehrávač s maximálne 7 zariadeniami. Ak počet spárovaných zariadení prekročí maximum, prehrávač odstráni najstaršie pripojené zariadenie.
- Ak časový limit na párovanie vyprší pred jeho dokončením, vykonajte postup znova z obrazovky pripojenia Bluetooth.
- Existujú určité obmedzenia na zvukový výstup cez Bluetooth pripojenie.
  - Aj v prípade, že pripojíte slúchadlá ku konektoru na slúchadlá, zvuk nebude vychádzať zo slúchadiel. Zvuk sa prednostne reprodukuje z Bluetooth zariadenia.
- Kým je funkcia USB-DAC aktívna, nedá sa prehrávaný zvuk počúvať bezdrôtovo.
- Ak je zvuk prerušovaný alebo vynecháva pri Bluetooth pripojení, skúste nasledujúce.
  - Umiestnite prehrávač a Bluetooth zariadenie bližšie k sebe.
  - Vyberte možnosť [SBC - Connection Preferred] ťuknutím na nasledujúce položky ponuky.  
 – [Settings] – [Audio Device Connection Settings] ([Bluetooth]) – [Wireless Playback Quality].
- Bluetooth pripojenie sa ukončí automaticky v týchto prípadoch:
  - Batéria prehrávača sa úplne vybila.
  - Prehrávač je vypnutý.
- Keď je aktívne Bluetooth pripojenie, nastavenia kvality zvuku sú neplatné.

---

Obsah Príručky môže byť zmenený bez upozornenia z dôvodu aktualizácie špecifikácií produktu.  
Na preklad Príručky bol použitý strojový preklad.

---



### Súvisiaca téma

- [Pripojenie prehrávača k spárovanému zariadeniu Bluetooth](#)
- [Pripojenia jedným dotykom so zariadením Bluetooth \(NFC\)](#)
- [Konfigurácia funkcie Bluetooth \(režim vysielania Bluetooth\)](#)
- [Poznámky týkajúce sa funkcie Bluetooth](#)



## Pripojenie prehrávača k spárovanému zariadeniu Bluetooth

Ak boli prehrávač a Bluetooth zariadenie spárované predtým, zariadenie Bluetooth je zaregistrované v prehrávači. Môžete jednoducho prepojiť prehrávač a zariadenie Bluetooth.

- 1 Zapnite Bluetooth funkciu na Bluetooth zariadení, ak je to nutné.**
- 2 Na obrazovke knižnice prehrávača ťuknite na položky ponuky v nasledovnom poradí.**  
 – [Settings] – [Connect to/Add Audio Device] ([Bluetooth]).  
Zobrazí sa obrazovka pripojenia Bluetooth.
- 3 Ťuknutím na prepínač Bluetooth zapnete Bluetooth funkciu.**  
 sa zobrazí v informačnej časti.
- 4 Ťuknite na zariadenie Bluetooth v zozname [Added Devices].**  
Po vytvorení pripojenia sa zobrazí [Connected].
- 5 Z obrazovky knižnice vyberte a spustite prehrávanie skladby.**

### Ak chcete zapnúť alebo vypnúť Bluetooth funkciu

- Ťuknite na položky ponuky v nasledovnom poradí.  
 – [Settings] – [Connect to/Add Audio Device] ([Bluetooth]).
- Ťuknutím na prepínač Bluetooth zapnete alebo vypnete Bluetooth funkciu.

### Overenie informácií pre zariadenie Bluetooth

Ťuknite na  vedľa názvu Bluetooth zariadenia v zozname a ťuknite na položku [Device Information].

### Ak chcete vymazať zaregistrované zariadenie Bluetooth

Ťuknite na  vedľa názvu Bluetooth zariadenia v zozname a ťuknite na položku [Delete Device]. Postupujte podľa pokynov na obrazovke. Informácie o párovaní sa odstránia.

#### Rada

- Skratka je k dispozícii pre Bluetooth funkciu. Môžete ťuknúť na  na obrazovke [Settings]. Prehrávač sa automaticky pripojí k zariadeniu Bluetooth, ktoré bolo naposledy pripojené.
- Ak sa zobrazuje niekoľko názvov Bluetooth zariadenia, skontrolujte adresu BD Bluetooth zariadenia. Podrobné informácie o adrese BD nájdete v príručke k Bluetooth zariadeniu.
- Ak Bluetooth zariadenie podporuje NFC funkciu, prehrávač a zariadenie Bluetooth je možné spárovať a pripojiť ich vzájomným kontaktom.
- Prehrávač môže zostať v spojení so zariadením Bluetooth až do vypnutia Bluetooth funkcie. Ak chcete šetriť energiu batérie, vypnite funkciu Bluetooth alebo ukončíte pripojenie Bluetooth s pripojeným zariadením.

#### Poznámka



- Výdrž batérie sa podstatne skráti, keď je funkcia Bluetooth aktívna.
- Existujú určité obmedzenia na zvukový výstup cez Bluetooth pripojenie.
  - Aj v prípade, že pripojíte slúchadlá ku konektoru na slúchadlá, zvuk nebude vychádzať zo slúchadiel. Zvuk sa prednostne reprodukuje z Bluetooth zariadenia.
- Kým je funkcia USB-DAC aktívna, nedá sa prehrávaný zvuk počúvať bezdrôtovo.
- Ak je zvuk prerušovaný alebo vynecháva pri Bluetooth pripojení, skúste nasledujúce.
  - Umiestnite prehrávač a Bluetooth zariadenie bližšie k sebe.
  - Vyberte možnosť [SBC - Connection Preferred] ťuknutím na nasledujúce položky ponuky.  
 – [Settings] – [Audio Device Connection Settings] ([Bluetooth]) – [Wireless Playback Quality].
- Bluetooth pripojenie sa ukončí automaticky v týchto prípadoch:
  - Batéria prehrávača sa úplne vybila.
  - Prehrávač je vypnutý.
- Keď je aktívne Bluetooth pripojenie, nastavenia kvality zvuku sú neplatné.

---

Obsah Príručky môže byť zmenený bez upozornenia z dôvodu aktualizácie špecifikácií produktu.  
Na preklad Príručky bol použitý strojový preklad.

---

### Súvisiaca téma

- [Pripojenie prehrávača k nespárovanému zariadeniu Bluetooth po prvý raz](#)
- [Pripojenia jedným dotykcom so zariadením Bluetooth \(NFC\)](#)
- [Konfigurácia funkcie Bluetooth \(režim vysielania Bluetooth\)](#)
- [Poznámky týkajúce sa funkcie Bluetooth](#)

## Pripojenia jedným dotykom so zariadením Bluetooth (NFC)

Ak Bluetooth zariadenie podporuje NFC funkciu, môžete jednoducho prepojiť prehrávač a zariadenie. Jednoduchým dotykem zariadenia s prehrávačom môžete spárovať zariadenia a vytvoriť Bluetooth pripojenie. NFC je pre bezdrôtovú komunikáciu na krátku vzdialenosť.

- 1 Ak má Bluetooth zariadenie prepínač NFC, prepínač NFC zapnite.
- 2 Zapnite obrazovku prehrávača.
- 3 Značkou na prehrávači (1) sa dotknite značky na zariadení Bluetooth (2).  
Zariadenia podržte pri sebe, až kým sa na obrazovke prehrávača nezobrazia pokyny.

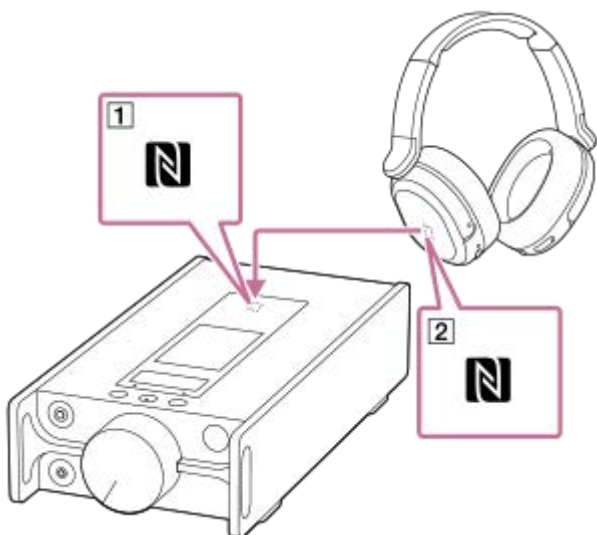

- 4 Podľa pokynov na obrazovke na prehrávači dokončíte vytváranie pripojenia.
- 5 Po vytvorení pripojenia spustíte prehrávanie skladby na prehrávači.

### Ak chcete odpojiť prehrávač a zariadenie Bluetooth pomocou NFC funkcie

Zapnite obrazovku prehrávača. Potom znova priložte k sebe prehrávač a zariadenie Bluetooth (1 a 2), čím ich odpojíte.

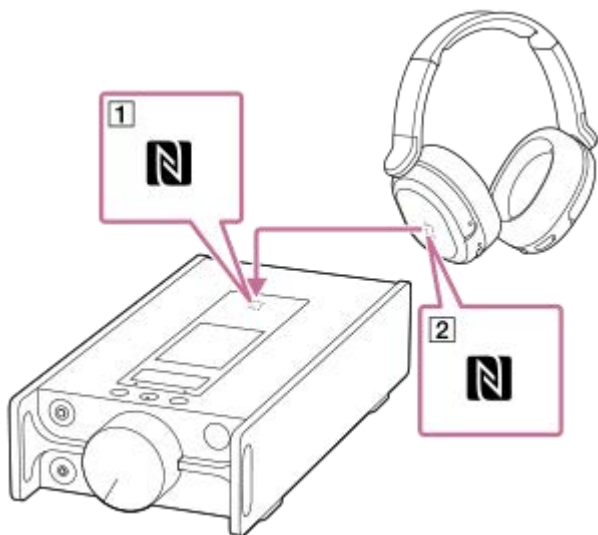

## Ak chcete vypnúť NFC funkciu

NFC funkcia je zapnutá predvolene. Ak chcete vypnúť NFC funkciu, ťuknite na položky ponuky v nasledovnom poradí, aby ste odstránili začiarknutie.

 – [Settings] – [NFC] ([Bluetooth]).

### Rada

- Ak pripojenie nefunguje dokonale, urobte nasledovné opatrenia:
  - Umiestnite zariadenie Bluetooth nad značku na prehrávači (1).
  - Ak je váš prehrávač vložený v puzdre, vyberte ho z puzdra.
  - Uistite sa, že NFC funkcia je zapnutá. Ťuknite na  a potom na [Settings]. Potvrďte, že je zaškrtnuté políčko [NFC] ([Bluetooth]).

### Poznámka

- Pred pripojením zapnite obrazovku prehrávača. Ak je obrazovka vypnutá, nemôžete zariadenie Bluetooth pripojiť jeho dotykom s prehrávačom (NFC).
- Výdrž batérie sa podstatne skráti, keď je funkcia Bluetooth aktívna.
- Prehrávač nemôžete pripojiť k zariadeniu Bluetooth pomocou funkcie NFC, keď sú nasledujúce funkcie aktívne.
  - Funkcia USB-DAC
  - Na pripojenie v režime vysielania Bluetooth vypnite funkciu prijímača Bluetooth.

---

Obsah Príručky môže byť zmenený bez upozornenia z dôvodu aktualizácie špecifikácií produktu.  
Na preklad Príručky bol použitý strojový preklad.

---

### Súvisiaca téma

- [Zapnutie alebo vypnutie prehrávača](#)
- [Konfigurácia funkcie Bluetooth \(režim vysielania Bluetooth\)](#)
- [Poznámky týkajúce sa funkcie Bluetooth](#)

## Konfigurácia funkcie Bluetooth (režim vysielania Bluetooth)

Táto téma obsahuje pokyny pre tieto úkony.

- Výber kvality prehrávania pre Bluetooth streamovanie.
- Výber nastavenia hlasitosti pre Bluetooth streamovanie.
- Kontrola informácií o Bluetooth.

### Výber kvality prehrávania pre Bluetooth streamovanie

Môžete vybrať kombináciu kodekov a preferencií pre Bluetooth streamovanie.

1. Na obrazovke prehrávania ťuknite na položky ponuky v nasledovnom poradí.  
 – [Settings] – [Audio Device Connection Settings] ([Bluetooth]) – [Wireless Playback Quality].
2. Ťuknite na požadovanú položku.

#### Poznámka

- Nastavenie pre [Wireless Playback Quality] bude účinné od ďalšieho zapnutia pripojenia Bluetooth na prehrávači.
- Nastavenie pre [Wireless Playback Quality] nemusí byť účinné v závislosti od nastavení Bluetooth zariadenia.

### Výber nastavenia hlasitosti pre Bluetooth streamovanie

V závislosti od zariadenia Bluetooth sa hlasitosť nemusí dať nastaviť pomocou prehrávača.

V takomto prípade skúste možnosť [Use Enhanced Mode].

1. Na obrazovke prehrávania ťuknite na položky ponuky v nasledovnom poradí.  
 – [Settings] – [Audio Device Connection Settings] ([Bluetooth]) – [Use Enhanced Mode].

### Kontrola informácií o Bluetooth

1. Na obrazovke prehrávania ťuknite na položky ponuky v nasledovnom poradí.  
 – [Settings] – [Bluetooth Information] ([Bluetooth]).  
Zobrazia sa informácie, ako sú napríklad verzia a profil Bluetooth.

Obsah Príručky môže byť zmenený bez upozornenia z dôvodu aktualizácie špecifikácií produktu.  
Na preklad Príručky bol použitý strojový preklad.

#### Súvisiaca téma

- [Pripojenie prehrávača k nespárovanému zariadeniu Bluetooth po prvý raz](#)
- [Pripojenie prehrávača k spárovanému zariadeniu Bluetooth](#)
- [Pripojenia jedným dotykcom so zariadením Bluetooth \(NFC\)](#)
- [Poznámky týkajúce sa funkcie Bluetooth](#)



Digital Music Player  
DMP-Z1

## Pripojenie prehrávača k nespárovanému smartfónu po prvý raz

Prehrávač môžete používať na počúvanie hudby zo smartfónu cez pripojenie Bluetooth (funkcia prijímača Bluetooth). Ak chcete počúvať hudbu, pripojte k prehrávaču slúchadlá.

Keď smartfón pripájate po prvý raz, musíte prehrávač a smartfón navzájom zaregistrovať. Táto registrácia sa nazýva „spárovanie“. Po spárovaní prehrávača a smartfónu môžete tieto zariadenia v budúcnosti ľahko prepojiť.

Tieto pokyny sú základným postupom (krok za krokom) na pripojenie prehrávača a smartfónu.

Pred tým ako začnete, ukončíte pripojenie Bluetooth na smartfóne, ak je už prehrávač pripojený k inému smartfónu.

### 1 Smartfón nastavte do režimu párovania.

### 2 Na obrazovke knižnice prehrávača ťuknite na .

### 3 Potvrďte správu a ťuknite na [OK].

Prehrávač sa prepne na funkciu prijímača Bluetooth.

### 4 Ťuknite na [Add Device (Pairing)].

Prehrávač je pripravený na párovanie.

### 5 Na obrazovke smartfónu vyberte názov prehrávača.

Po pripojení prehrávača k smartfónu sa zobrazia kodek (**1**) a názov smartfónu (**2**).

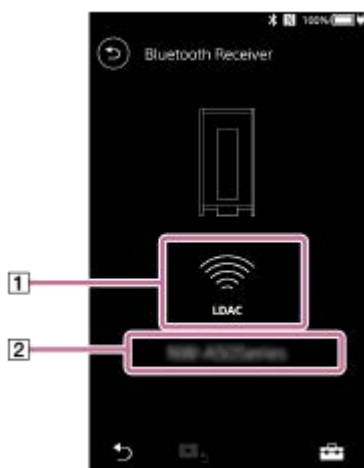

### 6 Spustíte prehrávanie skladby na smartfóne.

## Vypnutie funkcie prijímača Bluetooth

Ťuknite na  v ľavom hornom rohu obrazovky prijímača Bluetooth. Potom po zobrazení správy ťuknite na [OK]. Prehrávač sa vráti do funkcie prehrávania hudby.

## Vymazanie registrácie smartfónu

Vykonajte nasledujúce kroky na obrazovke prijímača Bluetooth. Registráciu smartfónu môžete z prehrávača vymazať.

1. Ťuknite na položky ponuky v nasledovnom poradí.

 – [Settings] – [Added Devices - Bluetooth Receiver] ([Bluetooth]).

2. Ťuknite na  vedľa názvu smartfónu, ktorého registráciu chcete vymazať. Potom vyberte položku [Delete Device].

3. Postupujte podľa pokynov na obrazovke.

### Rada

- Párovanie môžete vykonávať naraz len s jedným smartfónom. Ak chcete vykonať párovanie s viacerými smartfónmi, zopakujte postup v tejto téme.
- Prehrávanie hudby na smartfóne môžete ovládať pomocou tlačidiel na ovládanie prehrávania na prehrávači.
- Prehrávaný zvuk zo smartfónu môžete počúvať s nastaveniami kvality zvuku prehrávača.
- Prehrávač zostane pripojený k smartfónu, kým nevypnete funkciu prijímača Bluetooth. Ak chcete šetriť energiu batérie, vypnite funkciu prijímača Bluetooth alebo ukončíte pripojenie Bluetooth so smartfónom.
- Ak je počas používania funkcie prijímača Bluetooth hlasitosť nízka a počujete hluk, skúste vykonať nasledujúce kroky. Najskôr nastavte hlasitosť smartfónu na maximum. Potom nastavte hlasitosť na prehrávači.

### Poznámka

- Informácie o spáovaní sa odstránia v nasledujúcich situáciách. Opätovné spárovanie zariadení.
  - Nastavenia jedného alebo oboch zariadení sa obnovia na pôvodné nastavenia.
  - Informácie o párovaní sa odstránia zo zariadení, napríklad po oprave zariadení.
- Ak sú informácie o párovaní smartfónu vymazané z prehrávača, avšak informácie o párovaní prehrávača ostanú v smartfóne, vymažte tieto informácie aj zo smartfónu. Potom prehrávač a smartfón znovu navzájom zaregistrujte.
- Keď je funkcia prijímača Bluetooth aktívna, výdrž batérie sa podstatne skrúti.
- Môžete spárovať prehrávač s maximálne 7 zariadeniami. Ak počet spárovaných zariadení prekročí maximum, prehrávač odstráni najstaršie pripojené zariadenie.
- Ak časový limit na párovanie vyprší pred jeho dokončením, vykonajte postup znova z obrazovky pripojenia prijímača Bluetooth.
- Funkciu prijímača Bluetooth nemôžete používať, ak je aktívna ktorákoľvek z nasledujúcich funkcií. Vypnite túto funkciu a prepnite na funkciu prijímača Bluetooth.
  - Funkcia USB-DAC
- Ak je zvuk prerušovaný alebo vynecháva pri Bluetooth pripojení, skúste nasledujúce.
  - Umiestnite prehrávač a smartfón bližšie k sebe.
  - Vyberte možnosť [Connection Preferred] ťuknutím na nasledujúce položky ponuky.  
 – [Settings] – [Receiver Playback Quality] ([Bluetooth]) – [Connection Preferred].  
Potom ukončíte pripojenie Bluetooth a znovu pripojte smartfón, aby ste použili nové nastavenie.
- Bluetooth pripojenie sa ukončí automaticky v týchto prípadoch:
  - Batéria prehrávača sa úplne vybila.
  - Prehrávač je vypnutý.
- Ak prijmete prichádzajúci hovor na smartfóne, kým je funkcia prijímača Bluetooth aktívna, hlas volajúceho bude vysielaný zo smartfónu. V závislosti od špecifikácií smartfónu môžete počuť vyzváňací tón.

---

---

## Súvisiaca téma

- [Pripojenie prehrávača k spárovanému smartfónu](#)
- [Pripojenia One-touch so smartfónom \(NFC\)](#)
- [Konfigurácia funkcie Bluetooth \(režim prijmu Bluetooth\)](#)
- [Poznámky týkajúce sa funkcie Bluetooth](#)

4-740-788-31(1) Copyright 2018 Sony Corporation



## Pripojenie prehrávača k spárovanému smartfónu

Ak prehrávač a smartfón boli už predtým spárované, smartfón je zaregistrovaný v prehrávači. Prehrávač a smartfón môžete ľahko prepojiť.

- 1 Na obrazovke knižnice prehrávača ťuknite na .**
- 2 Potvrďte správu a ťuknite na [OK].**

Prehrávač sa prepne na funkciu prijímača Bluetooth.
- 3 Na obrazovke smartfónu vyberte názov prehrávača zo zoznamu spárovaných zariadení.**



Prehrávač sa v závislosti od smartfónu môže k smartfónu pripojiť automaticky.
- 4 Spustíte prehrávanie skladby na smartfóne.**

## Vypnutie funkcie prijímača Bluetooth

Ťuknite na  v ľavom hornom rohu obrazovky prijímača Bluetooth. Potom po zobrazení správy ťuknite na [OK]. Prehrávač sa vráti do funkcie prehrávania hudby.



## Kontrola informácií pre smartfón

Vykonajte nasledujúce kroky na obrazovke prijímača Bluetooth.

- Ťuknite na položky ponuky v nasledovnom poradí.  
 – [Settings] – [Added Devices - Bluetooth Receiver] ([Bluetooth]).
- Ťuknite na  vedľa názvu smartfónu, ktorého informácie chcete skontrolovať. Potom vyberte položku [Device Information].

## Vymazanie registrácie smartfónu

Vykonajte nasledujúce kroky na obrazovke prijímača Bluetooth. Registráciu smartfónu môžete z prehrávača vymazať.

- Ťuknite na položky ponuky v nasledovnom poradí.  
 – [Settings] – [Added Devices - Bluetooth Receiver] ([Bluetooth]).
- Ťuknite na  vedľa názvu smartfónu, ktorého registráciu chcete vymazať. Potom vyberte položku [Delete Device].
- Postupujte podľa pokynov na obrazovke.

### Rada

- Prehrávaný zvuk zo smartfónu môžete počúvať s nastaveniami kvality zvuku prehrávača.
- Ak sa ten istý smartfón zobrazí viackrát, skontrolujte adresu BD smartfónu v položke [Device Information]. Podrobnosti o adrese BD nájdete v príručke k smartfónu.
- Ak smartfón podporuje funkciu NFC, prehrávač a smartfón môžete spárovať a pripojiť ich vzájomným dotykcom.
- Prehrávač zostane pripojený k smartfónu, kým nevypnete funkciu prijímača Bluetooth. Ak chcete šetriť energiu batérie, vypnite funkciu prijímača Bluetooth alebo ukončíte pripojenie Bluetooth so smartfónom.

- Ak je počas používania funkcie prijímača Bluetooth hlasitosť nízka a počujete hluk, skúste vykonať nasledujúce kroky. Najskôr nastavte hlasitosť smartfónu na maximum. Potom nastavte hlasitosť na prehrávači.

### Poznámka

- Keď je funkcia prijímača Bluetooth aktívna, výdrž batérie sa podstatne skráti.
- Funkciu prijímača Bluetooth nemôžete používať, ak je aktívna ktorákoľvek z nasledujúcich funkcií. Vypnite túto funkciu a prepnite na funkciu prijímača Bluetooth.
  - Funkcia USB-DAC
- Ak je zvuk prerušovaný alebo vynecháva pri Bluetooth pripojení, skúste nasledujúce.
  - Umiestnite prehrávač a smartfón bližšie k sebe.
  - Vyberte možnosť [Connection Preferred] ťuknutím na nasledujúce položky ponuky.  
 – [Settings] – [Receiver Playback Quality] ([Bluetooth]) – [Connection Preferred].  
Potom ukončíte pripojenie Bluetooth a znovu pripojte smartfón, aby ste použili nové nastavenie.
- Bluetooth pripojenie sa ukončí automaticky v týchto prípadoch:
  - Batéria prehrávača sa úplne vybila.
  - Prehrávač je vypnutý.
- Ak prijmete prichádzajúci hovor na smartfóne, kým je funkcia prijímača Bluetooth aktívna, hlas volajúceho bude vysielaný zo smartfónu. V závislosti od špecifikácií smartfónu môžete počuť vyzváňací tón.

---

Obsah Príručky môže byť zmenený bez upozornenia z dôvodu aktualizácie špecifikácií produktu.  
Na preklad Príručky bol použitý strojový preklad.

---

### Súvisiaca téma

- [Pripojenie prehrávača k nespárovanému smartfónu po prvý raz](#)
- [Pripojenia One-touch so smartfónom \(NFC\)](#)
- [Konfigurácia funkcie Bluetooth \(režim príjmu Bluetooth\)](#)
- [Poznámky týkajúce sa funkcie Bluetooth](#)

## Pripojenia One-touch so smartfónom (NFC)

Ak smartfón podporuje funkciu NFC, môžete jednoducho prepojiť prehrávač a smartfón. Jednoduchým dotykom smartfónu a prehrávača môžete tieto zariadenia spárovať a vytvoriť pripojenie Bluetooth. NFC je pre bezdrôtovú komunikáciu na krátku vzdialenosť.

- 1 Zapnite funkciu NFC na smartfóne.**
- 2 Na obrazovke knižnice prehrávača ťuknite na .**
- 3 Potvrďte správu a ťuknite na [OK].**  
Prehrávač sa prepne na funkciu prijímača Bluetooth.
- 4 Značkou na prehrávači (**1**) sa dotknite značky na smartfóne (**2**).**  
Zariadenia držte pri sebe, kým sa na obrazovke smartfónu nezobrazia pokyny.

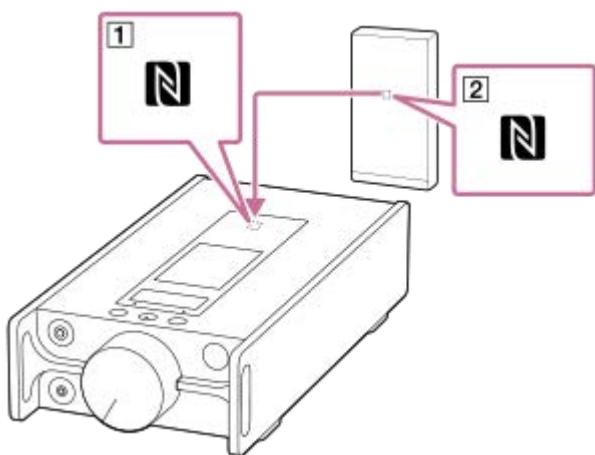

- 5 Na dokončenie pripojenia postupujte podľa pokynov na obrazovke smartfónu.**
- 6 Po vytvorení pripojenia spustíte prehrávanie skladby na smartfóne.**

## Odpojenie prehrávača a smartfónu pomocou funkcie NFC

Zapnite obrazovku prehrávača. Potom znova priložte k sebe prehrávač a smartfón (**1** a **2**), čím ich odpojíte.

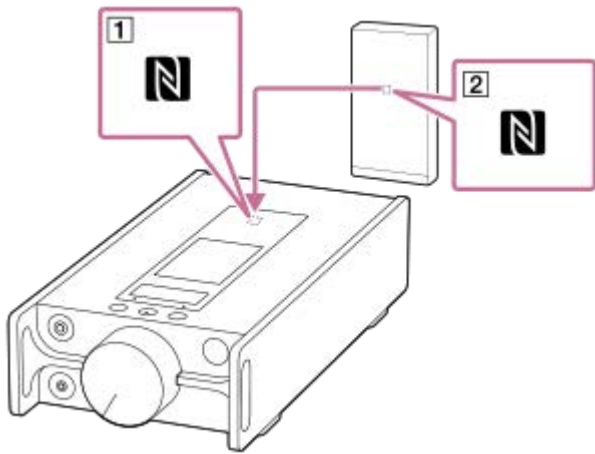

## Ak chcete vypnúť NFC funkciu

NFC funkcia je zapnutá predvolene. Ak chcete vypnúť NFC funkciu, ťuknite na položky ponuky v nasledovnom poradí, aby ste odstránili začiarknutie.

 – [Settings] – [NFC] ([Bluetooth]).

### Rada

- Ak pripojenie nefunguje dokonale, urobte nasledovné opatrenia:
  - Umiestnite smartfón nad značku na prehrávači (1).
  - Ak je prehrávač alebo smartfón v puzdre, vytiahnite ho z puzdra.
  - Uistite sa, že NFC funkcia je zapnutá. Skontrolujte, či sa značka N zobrazuje v informačnej oblasti. Ak nie, ukončíte funkciu prijímača Bluetooth a potom ťuknite na položky ponuky v nasledujúcom poradí, aby ste zapli funkciu NFC.  
 – [Settings] – [NFC] (Bluetooth).

### Poznámka

- Pred pripojením zapnite obrazovku prehrávača. Ak je obrazovka vypnutá, smartfón nemôžete pripojiť jeho dotykom s prehrávačom (NFC).
- Keď je funkcia prijímača Bluetooth aktívna, výdrž batérie sa podstatne skrúti.
- Funkciu prijímača Bluetooth nemôžete používať, ak je aktívna ktorákoľvek z nasledujúcich funkcií. Vypnite túto funkciu a prepnite na funkciu prijímača Bluetooth.
  - Funkcia USB-DAC

---

Obsah Príručky môže byť zmenený bez upozornenia z dôvodu aktualizácie špecifikácií produktu.  
Na preklad Príručky bol použitý strojový preklad.

---

### Súvisiaca téma

- [Zapnutie alebo vypnutie prehrávača](#)
- [Pripojenie prehrávača k nespárovanému smartfónu po prvý raz](#)
- [Pripojenie prehrávača k spárovanému smartfónu](#)
- [Konfigurácia funkcie Bluetooth \(režim príjmu Bluetooth\)](#)
- [Poznámky týkajúce sa funkcie Bluetooth](#)

## Konfigurácia funkcie Bluetooth (režim prijmu Bluetooth)

---

### Výber kvality prehrávania pre Bluetooth streamovanie

Kým je funkcia prijímača Bluetooth aktívna, môžete vybrať kvalitu prehrávania.

1. Na obrazovke prijímača Bluetooth ťuknite na položky ponuky v nasledujúcom poradí.  
 – [Settings] – [Receiver Playback Quality] ([Bluetooth]).
2. Vyberte položku [Sound Quality Preferred] alebo [Connection Preferred].

#### Poznámka

- Nastavenie pre [Receiver Playback Quality] bude účinné od ďalšieho zapnutia pripojenia Bluetooth na prehrávači.
- Nastavenie pre [Receiver Playback Quality] nemusí byť v závislosti od smartfónu účinné.

### Kontrola informácií o Bluetooth

1. Na obrazovke prijímača Bluetooth ťuknite na položky ponuky v nasledujúcom poradí.  
 – [Settings] – [Bluetooth Information] ([Bluetooth]).  
Zobrazia sa informácie, ako napr. verzia a profil Bluetooth.

---

Obsah Príručky môže byť zmenený bez upozornenia z dôvodu aktualizácie špecifikácií produktu.  
Na preklad Príručky bol použitý strojový preklad.

---

#### Súvisiaca téma

- [Pripojenie prehrávača k nespárovanému smartfónu po prvý raz](#)
- [Pripojenie prehrávača k spárovanému smartfónu](#)
- [Pripojenia One-touch so smartfónom \(NFC\)](#)
- [Poznámky týkajúce sa funkcie Bluetooth](#)

## Poznámky týkajúce sa funkcie Bluetooth

V tejto téme sa výraz [zariadenia Bluetooth] vzťahuje na všetky zariadenia kompatibilné s funkciou Bluetooth. Zariadenia kompatibilné s funkciou Bluetooth sú zvukové zariadenia, smartfóny atď., ktoré podporujú funkciu Bluetooth.

- V závislosti od zariadenia Bluetooth môže byť počet sieťové prostredie, okolité podmienky alebo šum, prípadne môže byť zvuk prerušovaný. Ak chcete optimalizovať komunikáciu cez Bluetooth, dodržujte nasledujúce.
  - Umiestnite prehrávač a zariadenie Bluetooth čo najbližšie k sebe. Bluetooth štandard podporuje vzdialenosti až do 10 metrov .
  - Otočte vstavanú anténu Bluetooth smerom k pripojenému zariadeniu Bluetooth.
  - Neblokujte anténu kovovým predmetom, napríklad taškou alebo puzdrom.
  - Neblokujte anténu časťou tela, napríklad rukou.
  - Neblokujte anténu tým, že vložíte prehrávač do ruksaku alebo tašky na plece.
  - Neblokujte anténu používaním prehrávača na preplnenom mieste.
  - Vyhýbajte sa oblastiam, kde sa vysielajú elektromagnetické vlny. Napríklad v blízkosti zariadení ako sú mikrovlnné rúry, mobilné telefóny, mobilné herné zariadenia, alebo v prostredí bezdrôtovej siete LAN.
- Výdrž batérie sa môže skrátiť o 10 %, ak aktivujete určité nastavenia kvality zvuku (napríklad [Equalizer] alebo [DSEE HX] v [Sound Settings]) pri používaní funkcie prijímača Bluetooth. Výdrž batérie závisí aj od hlasitosti, podmienok používania a teploty okolia.
- Vzhľadom na charakteristiku bezdrôtovej technológie Bluetooth môže zvuk mierne zaostávať.
- Bluetooth žiarenie môže mať vplyv na prevádzku elektronických zdravotníckych pomôcok. Vypnite prehrávač a ďalšie zariadenia Bluetooth na nasledujúcich miestach.
  - v nemocniciach
  - v blízkosti vyhradených sedadiel vo vlakoch
  - v lietadlách
  - na miestach, kde sú prítomné horľavé plyny (čerpacie stanice atď.)
  - v blízkosti automatických dvier
  - v blízkosti požiarnych hlásičov
- Prehrávač podporuje funkcie zabezpečenia, ktoré sú v súlade so štandardom Bluetooth. Spoločnosť Sony nenesie žiadnu zodpovednosť za úniky informácií, ku ktorým dochádza v dôsledku Bluetooth pripojenia.
- Aj keď je Bluetooth zariadenie v zhode s normou, všetky pripojenia a správne úkony nie sú zaručené.
- V závislosti od Bluetooth zariadenia môže trvať nejaký čas, kým sa vytvorí Bluetooth pripojenie.

Obsah Príručky môže byť zmenený bez upozornenia z dôvodu aktualizácie špecifikácií produktu.  
Na preklad Príručky bol použitý strojový preklad.

### Súvisiaca téma

- [Súčasť a ovládacie prvky](#)

Digital Music Player  
DMP-Z1

## Vychutnávanie hudobného obsahu na počítači s kvalitou zvuku prehrávača (funkcia USB-DAC)

Vychutnávajte si hudobný obsah uložený v počítači prostredníctvom prehrávača bez prenosu obsahu do prehrávača. Pretože nastavenia kvality zvuku prehrávača sa používajú aj pre výstupný zvuk, hudobný obsah na počítači možno prehrávať s rovnakou kvalitou zvuku, akú má prehrávač.

Nasledujúce aplikácie sú kompatibilné s funkciou USB-DAC. Odporúčajú sa na používanie s prehrávačom.

- Windows: Music Center for PC
- Mac: Hi-Res Audio Player for Mac

### Poznámka

- Keď je zapnutá funkcia USB-DAC, môže sa prehrávač používať len ako zariadenie USB-DAC. Ak chcete prehrávač používať ako hudobný prehrávač, vypnite funkciu USB-DAC.
- Hudobný obsah nie je možné prenášať, kým je funkcia USB-DAC zapnutá.

### 1 Nainštalujte kompatibilnú aplikáciu USB-DAC do počítača.

- Windows:
  - Music Center for PC: ak chcete nainštalovať aplikáciu, prejdite na webovú stránku podpory pre zákazníkov. (<https://www.sony.net/smc4pc/>) Pozrite si príslušnú tému v časti [Súvisiaca téma].
  - Sony Audio USB Driver for Windows: prejdite na webovú stránku podpory pre zákazníkov na inštaláciu aplikácie Sony Audio USB Driver for Windows. Postupujte podľa pokynov na obrazovke.
- Mac:  
Hi-Res Audio Player for Mac: prejdite na stránku podpory pre zákazníkov na inštaláciu aplikácie. Postupujte podľa pokynov na obrazovke.

### 2 Na počítači nakonfigurujte nastavenia pre USB-DAC.

Podrobnosti o nastaveniach nájdete v nasledujúcich informáciách.

- Windows: online pomocník pre Music Center for PC
- Mac: online pomocník pre aplikáciu Hi-Res Audio Player na webovej stránke podpory pre zákazníkov.

### 3 Na obrazovke knižnice prehrávača ťuknite na .

### 4 Keď sa zobrazí správa, ťuknite na [OK].

### 5 Pripojte prehrávač k počítaču cez rozhranie USB.

Otočením gombíka hlasitosti upravíte hlasitosť.

## Ak sa chcete vrátiť na funkciu prehrávania hudby

Ťuknite na  v ľavom hornom rohu obrazovky.

Keď sa zobrazí správa, ťuknite na [OK].

## Poznámka

- Kým je funkcia USB-DAC aktívna, nedá sa prehrávaný zvuk počúvať bezdrôtovo.
- Funkcia USB-DAC je navrhnutá špeciálne na počúvanie hudby. Skôr než prehrávač začne prehrávať, spracúva zvukové signály. V dôsledku toho je zvuk prehrávača v porovnaní s počítačom o niečo oneskorený. To znamená, že obraz a zvuk sa nemusia zosynchronizovať, ak využívate funkciu USB-DAC na tieto účely:
  - Prehrávanie videí
  - Hranie hier

S funkciou USB-DAC si môžete skrátka vychutnávať hudbu.

---

Obsah Príručky môže byť zmenený bez upozornenia z dôvodu aktualizácie špecifikácií produktu.  
Na preklad Príručky bol použitý strojový preklad.

---

## Súvisiaca téma

- [Prispôsobenie nastavení kvality zvuku](#)
- [Inštalácia softvéru Music Center for PC \(Windows\)](#)
- [Používanie rôznych obrazoviek](#)
- [Obrazovka USB-DAC](#)
- [Webová lokalita technickej podpory pre zákazníkov](#)



Digital Music Player  
DMP-Z1

## Prispôsobenie nastavení kvality zvuku

Prehrávač má rôzne nastavenia pre prispôsobenie kvality zvuku.

### Z ponuky [Settings]

Na obrazovke prehrávania ťuknite na  a potom na [Settings].  
Môžete nastaviť nasledujúce zvukové nastavenia z ponuky uvedenej pod [Sound].

#### Direct Source (Direct)

Toto nastavenie reprodukuje originálnu kvalitu zvuku súboru priamo, bez použitia akýchkoľvek zvukových efektov.

#### DSD Remastering

Táto funkcia prevádza signály PCM na signály DSD. Zapnite [Direct Source (Direct)], aby ste mohli vybrať túto funkciu.

#### Saved Sound Settings

- Save Current Settings:  
Prispôsobené nastavenia kvality zvuku môžete uložiť ako vlastné predvoľby zvuku.
- Saved Sound Settings1/2/3:  
Môžete načítať predvolené nastavenia kvality zvuku.

### Z ponuky [Settings] – [Sound Settings]

Na obrazovke prehrávania ťuknite na položky ponuky v nasledovnom poradí.

 – [Settings] – [Sound Settings] ([Sound]).

Môžete tiež upraviť nasledovné nastavenia na obrazovkách nastavenia kvality zvuku.

#### Equalizer/Tone Control

Môžete prispôsobiť nastavenia ekvalizéra a ovládania tónov z ich príslušných obrazoviek.

Na obrazovke ekvalizéra ťuknite na položku [Adjust], ak chcete upraviť nastavenie. Na obrazovke ovládania tónov otáčaním ovládačov upravte nastavenia.

Ťuknutím na  vyberte [Equalizer] alebo [Tone Control]. Vybraté nastavenie sa prejaví.

#### DSEE HX

Táto funkcia zvýši kvalitu zvuku zvukových súborov. Kvalita zvuku bude takmer rovnaká ako u Zvuku s vysokým rozlíšením. Funkcia reprodukuje zvuk čistý vysokým rozsahom, ktorý sa často stráca.

#### Dynamic Normalizer

Služi na reguláciu zmeny hlasitosti medzi jednotlivými skladbami, čím umožňuje minimalizovať rozdiely v hlasitosti.

#### Vinyl Processor

Táto funkcia vytvára bohatý zvuk, ktorý pripomína prehrávanie z vinylového nosiča na gramofóne.

#### Poznámka

- Keď je aktívne Bluetooth pripojenie, nastavenia kvality zvuku sú neplatné (iba v režime vysielania Bluetooth).
- Nie je možné upraviť [Sound Settings] v týchto prípadoch.
  - Keď je položka [Direct Source (Direct)] nastavená na [On].

---

Obsah Príručky môže byť zmenený bez upozornenia z dôvodu aktualizácie špecifikácií produktu.  
Na preklad Príručky bol použitý strojový preklad.

---

### **Súvisiaca téma**

- [Používanie rôznych obrazoviek](#)
- [Obrazovky nastavenia kvality zvuku](#)

4-740-788-31(1) Copyright 2018 Sony Corporation

Digital Music Player  
DMP-Z1

## Používanie režimu Veľkokapacitné zariadenie USB

Po pripojení prehrávača k počítaču so systémom Windows sú k dispozícii tieto režimy.

### Režim Veľkokapacitné zariadenie USB

- Počítač používa prehrávač ako ukladacie zariadenie USB.
- Údaje môžete prenášať medzi počítačom a prehrávačom.
- Získate priamy prístup k zariadeniu [PLAYER] a priečinku na ukladanie na microSD karte na spravovanie súborov.
- Nie je možné ovládať prehrávač.

### Režim USB

- Môžete ovládať prehrávač, zatiaľ čo je prehrávač pripojený k počítaču.
- Nie je možné prenášať údaje.

Táto téma obsahuje pokyny pre tieto úkony.

- Prepínanie z režimu Veľkokapacitné zariadenie USB do režimu USB
- Prepínanie z režimu USB do režimu Veľkokapacitné zariadenie USB

## Prepínanie z režimu Veľkokapacitné zariadenie USB do režimu USB

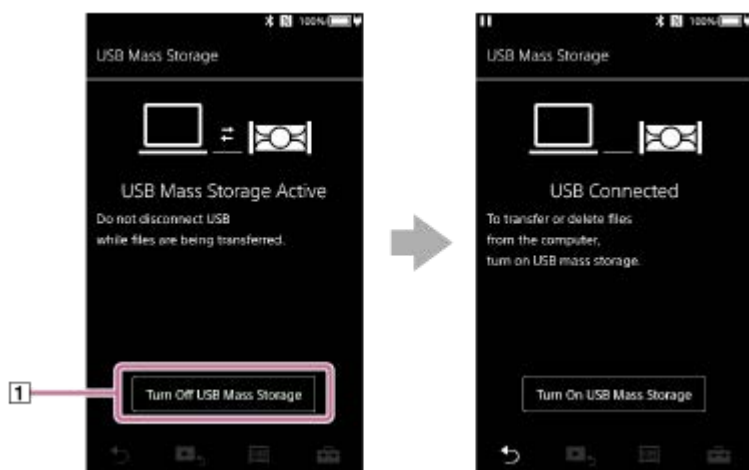

Po pripojení prehrávača k počítaču prejde prehrávač do režimu Veľkokapacitné zariadenie USB.

1. Ťuknite na [Turn Off USB Mass Storage] (1).  
Zobrazí sa obrazovka režimu USB.



2. Ťuknite na .  
Obrazovka sa vráti na predchádzajúce zobrazenie.

## Prepínanie z režimu USB do režimu Veľkokapacitné zariadenie USB

V závislosti od zvolenej funkcie sa  ani [USB Connection Settings] nemusia na obrazovke prehrávača zobraziť. V takomto prípade sa klepnutím na  vráťte na obrazovku knižnice pre funkciu prehrávania hudby.

1. Ťuknite na položky ponuky v nasledovnom poradí.  
 – [Settings] – [Device Settings] ([Basic Settings]) – [USB Connection Settings] – [Turn On USB Mass Storage] – [OK].

## Poznámka

- Skôr než vypnete režim Veľkokapacitné zariadenie USB, odporúčame vám, aby ste vykonali [Bezpečné odstránenie hardvéru] na počítači.
- Neodpájajte prehrávač počas prenášania obsahu medzi prehrávačom a počítačom. Poškodili by sa tým dáta. Na obrazovke počítača skontrolujte, či sa prenos údajov dokončil správne.

---

Obsah Príručky môže byť zmenený bez upozornenia z dôvodu aktualizácie špecifikácií produktu.  
Na preklad Príručky bol použitý strojový preklad.

---

## Súvisiaca téma

- [Nabíjanie batérie](#)

4-740-788-31(1) Copyright 2018 Sony Corporation

Digital Music Player  
DMP-Z1

## Reštartovanie prehrávača

Reštartujte prehrávač, ak nefunguje stabilne alebo prehrávač zamrzne.

Reštartovaním sa neodstránia žiadne údaje a informácie o párovaní.

Pred reštartovaním prehrávača ale urobte nasledovné. V opačnom prípade sa údaje v prehrávači môžu poškodiť.

- Odpojte prehrávač od počítača.
- Zastavte prehrávanie.

**1** Podržte stlačené tlačidlo (1) na 8 sekúnd, kým sa prehrávač nereštartuje.

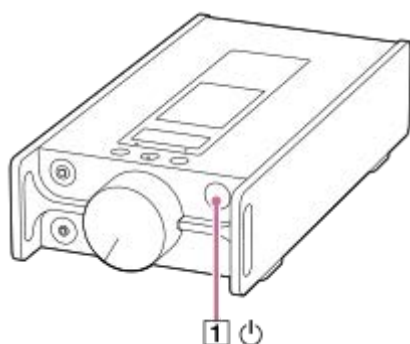

Obsah Príručky môže byť zmenený bez upozornenia z dôvodu aktualizácie špecifikácií produktu.  
Na preklad Príručky bol použitý strojový preklad.

### Súvisiaca téma

- [Reštartovanie, formátovanie alebo inicializácia prehrávača](#)
- [Formátovanie microSD karty](#)

## Reštartovanie, formátovanie alebo inicializácia prehrávača

Táto téma obsahuje pokyny pre tieto úkony.

- Resetovanie prehrávača.
- Formátovanie pamäte prehrávača.
- Prebudovanie databázy na prehrávači.
- Inicializácia prehrávača.

Skontrolujte údaje v každej z týchto funkcií. Potom vyberte príslušnú položku ponuky pre vaše potreby.

**1 Na obrazovke knižnice ťuknite na položky ponuky v nasledovnom poradí.**  
 – [Settings] – [Device Settings] ([Basic Settings]) – [Reset/Format].

**2 Ťuknite na úkon, ktorý sa má vykonať.**

Postupujte podľa pokynov na obrazovke. Vždy starostlivo potvrdzujte hlásenia.

[Reset All Settings]	Tento úkon zresetuje všetky parametre nastavenia na pôvodné nastavenia. Ak vyberiete tento úkon, prehrávač sa automaticky reštartuje.
[Format System Storage]	Tento úkon naformátuje vnútornú pamäť prehrávača. Všimnite si, že všetky údaje (vrátane vzorových údajov) uložené na prehrávači sa odstránia. Uložiť záložnú kópiu dôležitých údajov.
[Rebuild Database]	Tento úkon prebuduje databázu na prehrávači. Môžete si prebudovať databázu ručne.
[Restore to Factory Configuration]	Tento úkon inicializuje nastavenia aj vnútornú pamäť. Môžete obnoviť prehrávač na jeho predvolené nastavenia. Vymažú sa všetky prenesené údaje. Avšak prehrávač obnoví jeho predinštalovaný vzorový obsah a inštalačné programy ako predvolené nastavenia. Ak vyberiete tento úkon, prehrávač sa automaticky reštartuje a spustí sa sprievodca počiatočným nastavením.

### Rada

- Aj v prípade, ak vykonáte [Reset All Settings], tieto nastavenia sa nezmenia.
  - Uplynulý čas vybranej skladby
  - Predvoľba 1 až 3 pre [Saved Sound Settings]
  - Zoznam záložiek (od 1 do 10)
  - Používateľské nastavenia pre obrazovku knižnice
  - Informácie o nedávno prenesenom obsahu
  - Nastavenie hodín
  - Nastavenia jazyka
  - Používateľské nastavenie pre [Text Input]

### Poznámka

- Sony nezaručuje výkonnosť, ak naformátujete pamäť prehrávača pomocou počítača.
- Ak použijete jednu z nasledujúcich položiek ponuky, informácie o spárovaní pre zariadenia Bluetooth sa odstránia z prehrávača.
  - [Restore to Factory Configuration]
  - [Reset All Settings]
- Ak prebudujete databázu, vymažú sa tieto informácie.
  - Uplynulý čas vybranej skladby
  - Poradie prehrávania

---

Obsah Príručky môže byť zmenený bez upozornenia z dôvodu aktualizácie špecifikácií produktu.  
Na preklad Príručky bol použitý strojový preklad.

---

### Súvisiaca téma

- [Reštartovanie prehrávača](#)
- [Formátovanie microSD karty](#)

4-740-788-31(1) Copyright 2018 Sony Corporation

Digital Music Player  
DMP-Z1

## Formátovanie microSD karty

Môžete naformátovať microSD kartu na prehrávači.

Formátovaním microSD karty sa odstránia všetky údaje uložené na karte. Uložte si záložnú kópiu vopred. Dávajte pozor, aby ste si nevymazali dôležité údaje.

- 1 Na obrazovke knižnice ťuknite na položky ponuky v nasledovnom poradí.  
 – [Settings] – [Device Settings] (Basic Settings) – [Reset/Format] – [Format SD Card] – [Format SD Card 1]/[Format SD Card 2].

Postupujte podľa pokynov na obrazovke. Vždy starostlivo potvrdzujte hlásenia.

### Poznámka

- Naformátujte microSD kartu na prehrávači. V opačnom prípade môžu byť obmedzené niektoré funkcie prehrávača.

Obsah Príručky môže byť zmenený bez upozornenia z dôvodu aktualizácie špecifikácií produktu.  
Na preklad Príručky bol použitý strojový preklad.

### Súvisiaca téma

- [Reštartovanie prehrávača](#)
- [Reštartovanie, formátovanie alebo inicializácia prehrávača](#)



Digital Music Player  
DMP-Z1

## Kontrola informácií o prehrávači

---

Môžete skontrolovať informácie, napríklad názov modelu a verziu systémového softvéru.

- 1 Na obrazovke knižnice ťuknite na položky ponuky v nasledovnom poradí.  
 – [Settings] – [Unit Information] ([Other]).

---

Obsah Príručky môže byť zmenený bez upozornenia z dôvodu aktualizácie špecifikácií produktu.  
Na preklad Príručky bol použitý strojový preklad.

---

### Súvisiaca téma

- [Aktualizácia systémového softvéru](#)

Digital Music Player  
DMP-Z1

## Aktualizácia systémového softvéru

Môžete aktualizovať systémový softvér prehrávača.

Budete dostávať oznámenia o aktualizáciách nasledujúcimi spôsobmi.

- Z Music Center for PC (budete dostávať oznámenia o aktualizáciách automaticky)
- Z webovej lokality podpory pre zákazníkov (ak chcete dostávať oznámenia o aktualizáciách, prejdite na stránku manuálne)

Prejdite na webovú lokalitu podpory pre zákazníkov, ak chcete získať najnovšie informácie.

Nasledujúci postup popisuje, ako aktualizovať systémový softvér z webovej lokality podpory pre zákazníkov.

Podrobné informácie o tom, ako nainštalovať program, nájdete na webovej lokalite podpory pre zákazníkov.

- 1** Prevezmite program aktualizácie z webovej lokality do počítača.
- 2** Pripojte prehrávač k počítaču.
- 3** Spustíte program aktualizácie.
- 4** Postupujte podľa pokynov na obrazovke.

### Rada

- Ak chcete skontrolovať informácie o verzii prehrávača, ťuknite na položky ponuky v nasledovnom poradí.  
 – [Settings] – [Unit Information] ([Other]).

Obsah Príručky môže byť zmenený bez upozornenia z dôvodu aktualizácie špecifikácií produktu.  
Na preklad Príručky bol použitý strojový preklad.

### Súvisiaca téma

- [Webová lokalita technickej podpory pre zákazníkov](#)
- [Reštartovanie prehrávača](#)
- [Reštartovanie, formátovanie alebo inicializácia prehrávača](#)
- [Kontrola informácií o prehrávači](#)

Digital Music Player  
DMP-Z1



## Používanie tlačidiel skratiek z panela rýchleho nastavenia

Tlačidlá skratiek pre niektoré funkcie sú k dispozícii na paneli rýchleho nastavenia. Môžete aktivovať niektoré funkcie priamo, bez posúvania v ponuke [Settings].

- 1 Ťuknite na  a potom na [Settings].
- 2 Ťuknite na tlačidlo skratky pre požadovanú funkciu.



## Dostupné funkcie

Tlačidlo skratky	Funkcia
	Ťuknite na tlačidlo, ak chcete nastaviť jas obrazovky. Môžete vybrať požadovanú hodnotu od 1 do 100.
	Ťuknite na tlačidlo, ak chcete zapnúť alebo vypnúť funkciu Bluetooth. Keď je zapnutá funkcia Bluetooth, prehrávač sa automaticky pripojí k zariadeniu, ktoré bolo pripojené naposledy.

### Poznámka

- Spárujte prehrávač a zariadenie Bluetooth v predstihu.

Obsah Príručky môže byť zmenený bez upozornenia z dôvodu aktualizácie špecifikácií produktu.  
Na preklad Príručky bol použitý strojový preklad.

## Súvisiaca téma

- [Pripojenie prehrávača k nespárovanému zariadeniu Bluetooth po prvý raz](#)



Digital Music Player  
DMP-Z1

## Ponuka nastavení

V ponuke nastavení môžete upraviť rôzne nastavenia.

Ak chcete prejsť do ponuky nastavení, ťuknite na  a potom na [Settings].

Ponuku nastavení môžete vybrať na nasledujúcej obrazovke.

- Obrazovka knižnice
- Obrazovka prehrávania
- Obrazovka poradia prehrávania
- Obrazovka zoznamu záložiek

### Basic Settings

Playback Settings	Play Mode
	Playback Range
	Sleep Timer
	Artist List Display
	Display Lyrics
Output Settings	Headphone Output
	DAC Settings
	USB Output for DSD
	DSD Playback Settings
Device Settings	Screen Off Timer
	Mount/Unmount SD Card
	USB Connection Settings
	Auto Power Off
	Battery Preferred
	Clock Settings
	Language Settings
	Text Input
Reset/Format	

#### Poznámka

- Prehrávač nezobrazuje hodiny. Nastavenie hodín sa používa na správu dát.

### Sound

Direct Source (Direct) (On/Off) | –

DSD Remastering	–
Sound Settings	Equalizer/Tone Control
	DSEE HX
	Dynamic Normalizer
	Vinyl Processor
Saved Sound Settings	Saved Sound Settings 1/2/3
Guide to High Quality Sound	–

## Bluetooth

Connect to/Add Audio Device	On/Off
	Add Device (Pairing)
	Added Devices
Audio Device Connection Settings	Wireless Playback Quality
	Use Enhanced Mode
Added Devices - Bluetooth Receiver	–
Receiver Playback Quality	Sound Quality Preferred
	Connection Preferred
NFC (On/Off)	–
Bluetooth Information	Bluetooth Version/Device Name/Bluetooth Device Address/Profile/Version

## Other

Unit Information	Názov modelu, verzia systémového softvéru, celkový počet skladieb atď.
Certificates (*1)	Bezpečnostné predpisy/certifikácia

\*1 Položka ponuky je k dispozícii iba pre modely predávané v niektorých krajinách alebo regiónoch.

Obsah Príručky môže byť zmenený bez upozornenia z dôvodu aktualizácie špecifikácií produktu.  
Na preklad Príručky bol použitý strojový preklad.

## Poznámky k zaobchádzaniu s prehrávačom

Prečítajte si nasledujúce poznámky a postupujte podľa pokynov, aby ste prehrávač používali bezpečným spôsobom.

- Poradte sa s lekárom, ak ste sa zranili alebo popálili pri používaní produktu.
- Obráťte sa na najbližšieho predajcu Sony alebo Sony Service Center, ak prehrávač nefunguje správne.
- Nepoužívajte prehrávač v obmedzených priestoroch, napríklad v puzdre alebo vrecku. V prehrávači sa môže hromadiť teplo.
- Dbajte na nasledujúce upozornenia. V opačnom prípade môže dôjsť k výbuchu, požiaru, zasiahnutiu elektrickým prúdom, popáleniu alebo zraneniu.
  - Prehrávač nevystavujte ohňu.
  - Dbajte na to, aby sa kovové predmety nedostali do prehrávača.
  - Neskratujte konektory prehrávača kovovými predmetmi.
  - Prehrávač nerozoberajte ani neupravujte.
  - Nepoužívajte prehrávač, ak spozorujete blesky alebo počujete hrmenie.
- Dbajte na nasledujúce upozornenia. V opačnom prípade môžete poškodiť kryt alebo spôsobiť poruchu prehrávača.
  - Nekladte prehrávač na priame slnečné svetlo.
  - Nekladte prehrávač na miesta, kde je teplota veľmi vysoká.
  - Nenechávajte prehrávač na priamom slnečnom svetle. Nenechávajte prehrávač v aute so všetkými oknami zatvorenými, najmä v lete.
  - Nekladte prehrávač na miesta, kde je vystavený vibráciám.
  - Dávajte pozor, aby vám prehrávač nespadol z výšky.
  - Netlačte veľkou silou na prehrávač a nevystavujte ho nárazom.
  - Nekladte prehrávač na miesta, kde je magnetizácia. Napríklad nekladte prehrávač do blízkosti magnetu, reproduktorov alebo TV.
  - Nezapínajte prehrávač hneď po premiestnení z chladného prostredia do teplého prostredia.
  - Nepoužívajte prehrávač na vlhkých miestach, napríklad v kúpeľni alebo v saune.
  - Nekladte prehrávač na nestabilnú plochu alebo v naklonenej polohe.
  - Nepoužívajte prehrávač na miestach, kde je vystavený nadmernému množstvu prachu.
  - Keď uložíte prehrávač do puzdra (dodané) alebo tašku, nevyvíjajte veľký tlak na puzdro ani vrecko. Najmä neukladajte prehrávač do puzdra ani tašky s káblom slúchadiel alebo káblom slúchadiel do uší ovinutým okolo prehrávača.
  - Navrch prehrávača nekladte žiadne predmety.
- Prehrávač nie je vodotesný ani odolný voči prachu. Dbajte na nasledujúce upozornenia. V opačnom prípade sa prehrávač môže stať nefunkčným z dôvodu skratovaných konektorov alebo zhrdzaveného kovu.
  - Dávajte pozor, aby vám prehrávač nespadol do vody.
  - Prehrávač nepoužívajte na vlhkých miestach a vo vlhkom počasí, ako je napríklad dážď či sneh.
  - Nekladte si prehrávač na telo ani na odev, keď sa potíte.
  - Nedotýkajte sa prehrávača mokrymi rukami.
- Dodržiavajte oznámenia týkajúce sa používania elektronických zariadení, keď sa nachádzate na palube lietadla.
- Prehrávač sa môže zahrievať v týchto prípadoch, ale nie je to porucha. Buďte však opatrní, pretože existuje riziko popálenia nízkou teplotou.
  - Počas nabíjania batérie.
  - Keď prehrávač prehráva dlhý čas.
- Na povrch displeja netlačte veľkou silou. Sila môže spôsobiť tieto problémy.
  - Skreslenie farieb alebo jas.
  - Porucha displeja.
  - Zranenie z prasknutého displeja.

- Obrazovka prehrávača je vyrobená zo skla. Sklo môže prasknúť, ak prehrávač vystavíte nárazu na tvrdý povrch, alebo ak použijete silný tlak na obrazovku. Pri manipulácii s prehrávačom buďte opatrní. Ak je sklo popraskané, nepoužívajte prehrávač ani sa nedotýkajte poškodenej časti. V opačnom prípade sa môžete zraniť.
- Obsah, ktorý nahrávate, je len pre osobné použitie. Podľa autorského práva obsah nie je možné používať bez povolenia vlastníka autorských práv.

---

Obsah Príručky môže byť zmenený bez upozornenia z dôvodu aktualizácie špecifikácií produktu.  
Na preklad Príručky bol použitý strojový preklad.

4-740-788-31(1) Copyright 2018 Sony Corporation



Digital Music Player  
DMP-Z1

## Poznámky k slúchadlám

---

### Bezpečnosť na cestách

Slúchadlá nepoužívajte v týchto situáciách.

- Keď riadite auto alebo jazdíte na motocykli alebo bicykli.
- Miesta, kde je zhoršené sluchové vnímanie nebezpečné. Napríklad na železničných nástupištiach, na miestach s dopravnou premávkou alebo v blízkosti stavenísk.

### Prevenia pred poškodením sluchu

Dodržiujte nasledujúce opatrenia na ochranu sluchu.

- Zachovajte primeranú úroveň hlasitosti. Nepočúvajte zvukový obsah pri vysokej hlasitosti dlhší čas.
- Nezvyšujte náhle hlasitosť.

### Informácie o slúchadlách do uší

- Keď používate slúchadlá do uší s vysokou príľnavosťou, uveďte si nasledovné. V opačnom prípade si môžete poškodiť sluch alebo ušné bubienky.
  - Nevkladajte si podložky slúchadiel nasilu do uší.
  - Nevyberajte si náhle podložky slúchadiel z uší. Keď si skladáte slúchadlá, podložkami slúchadiel pohybujte jemne hore a dole.
- Pri odpájaní slúchadiel od prehrávača držte slúchadlá za zástrčku. Ťahaním za samotný kábel môžete poškodiť slúchadlá.
- Slúchadlá nemajte nasadené počas spánku. Počas spánku sa vám kábel môže ovinúť okolo krku.

### Berte ohľad na ostatných

Nepoužívajte prehrávač v prostredí, kde únik zvuku ruší ostatných.

---

Obsah Príručky môže byť zmenený bez upozornenia z dôvodu aktualizácie špecifikácií produktu.  
Na preklad Príručky bol použitý strojový preklad.

Digital Music Player  
DMP-Z1

## Poznámky k vstavanej batérii

---

Nabíjateľnej batérie sa nedotýkajte holými rukami, ak vyteká. Kvapalina z batérie môže spôsobiť popáleniny alebo oslepnutie. Ak sa vám kvapalina dostane do kontaktu s telom alebo odevom, kvapalinu okamžite opláchnite čistou vodou.

---

Obsah Príručky môže byť zmenený bez upozornenia z dôvodu aktualizácie špecifikácií produktu.  
Na preklad Príručky bol použitý strojový preklad.

Digital Music Player  
DMP-Z1

## Poznámky k údajom ukážok

---

V prehrávači sú predinštalované hudobné ukážky na skúšobné počúvanie.  
Údaje ukážok nie sú nainštalované v niektorých krajinách alebo regiónoch.

---

Obsah Príručky môže byť zmenený bez upozornenia z dôvodu aktualizácie špecifikácií produktu.  
Na preklad Príručky bol použitý strojový preklad.

## Všeobecné informácie

---

- Dĺžka nabíjania a prehrávania závisia od týchto podmienok.
  - Počet nabití batérie
  - Pracovná teplota
- Keď je batéria dostatočne nabitá, ale jej výdrž sa zníži na približne polovicu z jej bežnej výdrže, pravdepodobne je opotrebovaná batéria.
- Lítium-iónová nabíjateľná batéria je zabudovaná do prehrávača. Keď skladujete prehrávač na dlhší čas, skontrolujte nasledujúce, aby ste predišli zhoršeniu stavu vstavanej batérie.
  - Skladujte prehrávač pri teplotách od 5 °C do 35 °C .
  - Na zachovanie dobrého stavu batérie batériu nabíjajte najmenej raz za 6 mesiacov.
- Keď používate prehrávač na chladnom mieste, zobrazenie na obrazovke môže byť tmavé alebo nemusí reagovať rýchlo. Nie sú to však poruchy.
- Môžete cítiť mierne brnenie proti ušiam, najmä v podmienkach suchého vzduchu. Príčinou je nahromadenie statickej elektriny v tele. Tento efekt môžete minimalizovať tak, že budete nosiť oblečenie vyrobené z prírodných materiálov.
- Spoločnosť Sony nezodpovedá za používateľské dáta ani keď sa vyskytnú tieto problémy z dôvodu chýb v prehrávači alebo v počítači.
  - Nahrávanie alebo sťahovanie dát je neúplné.
  - Dáta (napríklad hudba) sú poškodené alebo odstránené.
- Pozlátená súčasť, ktorú vidíte v hornej časti prehrávača, je elektrická súčasť na nastavenie hlasitosti (ovládanie hlasitosti). Táto súčasť je pozlátená v rámci vylepšenia kvality zvuku. Pretože táto súčasť je elektrická, môže sa v zriedkavých prípadoch poškríabať, prípadne stratiť farbu. Nemá to však žiadny vplyv na výkon kvality zvuku. Pozlátenie nezaručuje kvalitu vzhľadu.

---

Obsah Príručky môže byť zmenený bez upozornenia z dôvodu aktualizácie špecifikácií produktu.  
Na preklad Príručky bol použitý strojový preklad.

Digital Music Player  
DMP-Z1

## Údržba

---

- Prehrávač čistite handričkou na čistenie (dodané).
- Na čistenie prehrávača, ktorý je veľmi znečistený, použite tkaninu mierne navlhčenú roztokom jemného čistiaceho prostriedku. Dávajte pozor, aby sa do prehrávača nedostala voda.
- Nečistite pomocou rozpúšťadiel ako je alkohol, nafta, alebo riedidlo na farby. Tieto rozpúšťadlá môžu poškodiť povrch prehrávača.
- Konektor slúchadiel občas vyčistite mäkkou suchou tkaninou. Ak je konektor znečistený, môže sa vyskytnúť šum alebo preskakovanie zvuku.

---

Obsah Príručky môže byť zmenený bez upozornenia z dôvodu aktualizácie špecifikácií produktu.  
Na preklad Príručky bol použitý strojový preklad.

Digital Music Player  
DMP-Z1

## Webová lokalita technickej podpory pre zákazníkov

---

Navštívte webovú lokalitu technickej podpory pre zákazníkov vo vašej krajine alebo oblasti v týchto prípadoch.

- Ak máte otázku o prehrávači.
- Ak máte problém s prehrávačom.
- Ak chcete získať informácie o kompatibilných položkách.

### Pre zákazníkov v USA:

<http://esupport.sony.com/>

### Pre zákazníkov v Kanade:

<http://esupport.sony.com/CA/>

### Pre zákazníkov v Latinskej Amerike:

<http://esupport.sony.com/LA/>

### Pre zákazníkov v Európe:

<http://www.sony.eu/support/>

### Pre zákazníkov v Číne:

<https://service.sony.com.cn/>

### Pre zákazníkov v iných krajinách/regiónoch:

<http://www.sony-asia.com/>

---

Obsah Príručky môže byť zmenený bez upozornenia z dôvodu aktualizácie špecifikácií produktu.  
Na preklad Príručky bol použitý strojový preklad.

Digital Music Player  
DMP-Z1

## Špecifikácie

### Displej

Veľkosť/rozlíšenie	3,1 palca (7,8 cm), WVGA (800 × 480 obrazových bodov)
Typ panela	Farebný displej TFT
Dotykový panel	Podporované

### Rozhranie

USB	Port kábla USB Type-C Vysokorychlostné rozhranie USB (kompatibilné s USB 2.0)
Na slúchadlá	Stereofónny minikonektor, vyvážený štandardný konektor
Externá pamäť	microSD karta × 2 zásuvky microSD, microSDHC, microSDXC

### Bluetooth

Verzia	Komunikačný systém: Bluetooth špecifikácia verzia 4.2
Frekvenčné pásmo	2,4 GHz pásmo (2,4000 GHz – 2,4835 GHz)
Systém modulácie	FHSS
Podporované profily Bluetooth	A2DP, AVRCP
Podporované kodeky (prenos)	SBC, LDAC, aptX, aptX HD
Podporované kodeky (príjem)	SBC, LDAC, AAC

### NFC

NFC	Aktívny typ (na čítanie a zápis), typ značky
-----	--

### Výstup na slúchadlá (stereo minikonektor)

Frekvenčná odozva	20 Hz až 40 000 Hz
-------------------	--------------------

### Výstup na slúchadlá (vyvážený štandardný konektor)

Frekvenčná odozva	20 Hz až 40 000 Hz
-------------------	--------------------

### Všeobecné

Zdroj napájania	Vstavaná batéria: Vstavaná nabíjateľná lítium-iónová batéria
	Nabíjanie a zdroj napájania: Sieťový adaptér (dodané)
Doba nabíjania	Nabíjanie DC IN: Pribl. 4 hodín
Pracovná teplota	5 °C až 35 °C
Rozmery	Š/v/h, vyčnievajúce časti nie sú zahrnuté Pribl. 138,0 mm × 67,9 mm × 278,7 mm
	Š/v/h Pribl. 138,0 mm × 68,1 mm × 278,7 mm
Hmotnosť	Pribl. 2 490 g

## Kapacita

DMP-Z1	256 GB
--------	--------

## Skutočná dostupná pamäť pre ostatný obsah

DMP-Z1	Približne 230,60 GB = 247 612 538 880 bajtov
--------	--

### Poznámka

- Dostupná kapacita sa môže líšiť. Časť pamäte používajú funkcie spravovania údajov.

## Praktická taška

Rozmery (š/v/h)	Pribl. 420 mm × 101 mm × 206 mm
Hmotnosť	Pribl. 1 400 g

Obsah Príručky môže byť zmenený bez upozornenia z dôvodu aktualizácie špecifikácií produktu.  
Na preklad Príručky bol použitý strojový preklad.



## Výdrž batérie

### Hudba (pribl.)

	Stereofónny minikonektor	Vyvážený štandardný konektor
MP3 (128 kb/s)	10 hodín	10 hodiny
AAC (256 kb/s)	10 hodiny	10 hodiny
FLAC (96 kHz/24 bitov)	9 hodín	9 hodiny
FLAC (192 kHz/24 bitov)	8 hodín	8 hodiny
DSD (2,8224 MHz/1 bit)	9 hodiny	9 hodiny
DSD (5,6448 MHz/1 bit)	9 hodín	9 hodiny
DSD (11,2896 MHz/1 bit)	9 hodín	9 hodiny

### Bluetooth (režim vysielača) (pribl.)

MP3 (128 kb/s)/SBC - Connection Preferred	19 hodín
FLAC (96 kHz/24 bitov)/LDAC - Connection Preferred (Auto)	14 hodín

Bluetooth pripojenie skráti výdrž batérie až o 45 % v závislosti od nasledujúcich podmienok.

- Formát obsahu.
- Nastavenia pripojeného zariadenia.

### Bluetooth (režim prijímača) (pribl.)

SBC (Connection Preferred)	9 hodín
LDAC (Sound Quality Preferred)	8 hodín

Výdrž batérie sa môže skrátiť o 10 %, keď sú niektoré nastavenia kvality zvuku aktívne.

#### Poznámka

- Hodnoty zobrazené v tejto téme označujú približnú výdrž batérie pri súvislom prehrávaní obsahu pri predvolených nastaveniach.
- Energia batérie sa v malom množstve spotrebúva aj v prípade, ak je prehrávač dlhšie vypnutý.
- Výdrž batérie sa môže líšiť v závislosti od nastavenia hlasitosti, podmienok pri používaní a okolitej teploty.
- Keď je obrazovka zapnutá, dochádza k výraznej spotrebe energie batérie.

---

Obsah Príručky môže byť zmenený bez upozornenia z dôvodu aktualizácie špecifikácií produktu.  
Na preklad Príručky bol použitý strojový preklad.

4-740-788-31(1) Copyright 2018 Sony Corporation

## Maximálny počet skladieb, ktoré je možné nahráť

### Hudba (pribl.)

	DMP-Z1 (256 GB)
MP3 (128 kb/s)	20 000 skladieb
AAC (256 kb/s)	20 000 skladieb
FLAC (44,1 kHz/16 bitov)	5 700 skladieb
FLAC (96 kHz/24 bitov)	1 700 skladieb
FLAC (192 kHz/24 bitov)	870 skladieb
DSD (2,8224 MHz/1 bit)	1 400 skladieb
DSD (5,6448 MHz/1 bit)	710 skladieb
DSD (11,2896 MHz/1 bit)	350 skladieb

### Poznámka

- Približné čísla sú založené na 4-minútovej skladbe.
- Tento výrobok preukázateľne funguje normálne až do celkového počtu 20 000 skladieb, ktoré sú uložené v hlavnej pamäti a na karte microSD.

Obsah Príručky môže byť zmenený bez upozornenia z dôvodu aktualizácie špecifikácií produktu.  
Na preklad Príručky bol použitý strojový preklad.

Digital Music Player  
DMP-Z1

## Podporované formáty

---

### Hudba

#### MP3 (.mp3)

32 kb/s – 320 kb/s (s podporou variabilnej bitovej rýchlosti (VBR))/32 kHz, 44,1 kHz, 48 kHz

#### WMA (.wma)

32 kb/s – 192 kb/s (s podporou variabilnej bitovej rýchlosti (VBR))/44,1 kHz

#### FLAC (.flac)

16 bitov, 24 bitov/8 kHz – 384 kHz

#### WAV (.wav)

16 bitov, 24 bitov, 32 bitov (plávajúce/celé číslo)/8 kHz – 384 kHz

#### AAC (.mp4, .m4a, .3gp)

16 kb/s – 320 kb/s/8 kHz – 48 kHz

#### HE-AAC (.mp4, .m4a, .3gp)

32 kb/s – 144 kb/s/8 kHz – 48 kHz

#### Apple Lossless (.mp4, .m4a)

16 bitov, 24 bitov/8 kHz – 384 kHz

#### AIFF (.aif, .aiff, .afc, .aifc)

16 bitov, 24 bitov, 32 bitov / 8 kHz – 384 kHz

#### DSD (.dsf, .dff)

1 bit/2,8224 MHz, 5,6448 MHz, 11,2896 MHz

#### APE (.ape)

8 bitov, 16 bitov, 24 bitov/8 kHz – 192 kHz (rýchle, normálne, vysoké)

#### MQA (.mqa.flac)

Podporované

#### Poznámka

- Súbory chránené autorskými právami sa nedajú prehrávať.
- Vzorkovacia frekvencia nemusí vyhovovať všetkým kódovacím zariadeniam.
- Neštandardné prenosové rýchlosti alebo negarantované prenosové rýchlosti sú zahrnuté v závislosti od vzorkovacej frekvencie.
- Súbory, ktoré majú 4 GB (2 GB pre APE) alebo viac, sa nedajú prehrávať.
- Tento výrobok rozpoznáva zdroje zvuku presahujúce kvalitu CD (44,1 kHz/16-bitové dávkovanie) a kvalitu DAT (48 kHz/16-bitové dávkovanie) ako Zvuk s vysokým rozlíšením.  
Pre zdroje zvuku s vysokým rozlíšením sa zobrazí symbol „HR“.

---

Obsah Príručky môže byť zmenený bez upozornenia z dôvodu aktualizácie špecifikácií produktu.  
Na preklad Príručky bol použitý strojový preklad.

4-740-788-31(1) Copyright 2018 Sony Corporation

Digital Music Player  
DMP-Z1

## Systémové požiadavky

---

### Podporované OS

- Windows® 10
- Windows® 8.1
- Windows® 7
- macOS® v10.10 až 10.13

### Poznámka

- Budete potrebovať pripojenie na Internet na prevzatie počítačových aplikácií.
- Nezaručujeme funkčnosť pri použití so všetkými počítačmi.

---

Obsah Príručky môže byť zmenený bez upozornenia z dôvodu aktualizácie špecifikácií produktu.  
Na preklad Príručky bol použitý strojový preklad.