

Digital Music Player
NW-A45/A45HN/A46HN/A47



Brug denne vejledning, når som helst du har problemer, eller når du vil vide, hvordan du bruger din WALKMAN®.

Farven på Walkman solgt i visse lande/områder kan muligvis afvige fra dem vist ovenfor.

Denne hjælpevejledning er også til rådighed som en PDF, der kan downloades [her](#).

Det følgende indhold er føjet til denne "Hjælpevejledning" i overensstemmelse med opdateringer til Walkman-softwareversion 1.10 og nyere.

aptX HD er føjet til den kompatible Bluetooth-codec.

Indholdet af Hjælpevejledning kan ændres uden forudgående varsel på grund af ændringer til produktspecifikationerne.
Denne Hjælpevejledning er oversat ved hjælp af maskinoversættelse.

[Introduktion](#)

[Websteder til kunderegistrering](#)

[Før første brug](#)

[Walkman-manualer og generelle oplysninger](#)

[Kontrol af indholdet af pakken](#)

Brug af det medfølgende tilbehør

Skift af ørepropperne >

Montering af clipsen >

Konfiguration af den indledende opsætning

Installation af Music Center for PC (Windows)

Installation af Content Transfer (Mac)

Strøm / opladning

Sådan tænder og slukker du for Walkman

Forhindre utilsigtede handlinger (HOLD)

Opladning af batteriet

Forlængelse af batteriets levetid

Bemærkninger om opladning af batteriet

microSD-kort

Brug af et microSD-kort

Bemærkninger vedrørende microSD-kort

Grundlæggende betjening

Dele og knapper

Betjening på skærmen

Sådan bruges de forskellige skærme på Walkman >

Biblioteksskærm >

Afspilningsskærm >

Afspilningskøskærm >

Bogmærkelisteskærm >

Skærm til indstilling af lyd kvalitet >

FM-radioskærm >

Sprogstudieskærm >

USB-DAC-skærm >

Der vises en liste over ikoner i informationsområdet

Justering af lydstyrken

Lydstyrkebetjening i overensstemmelse med europæiske og koreanske direktiver

Gennemse den grundlæggende vejledning

Overførsel af musik

Forberedelse af musikindhold

Køb af indhold med Lyd i høj opløsning

Brug af en Windows-computer

- └ Overførsel af indhold fra en Windows-computer ved hjælp af Music Center for PC >
- └ Overførsel af indhold med Windows Stifinder >
- └ Import af indhold fra Walkman til Music Center for PC >
- └ Overførsel af sprogstudieindhold fra en Windows-computer ved hjælp af Music Center for PC >
- └ Overførsel af indhold til sprogstudie ved hjælp af Windows Stifinder >

Brug af en Mac-computer

- └ Overførsel af indhold fra en Mac-computer ved hjælp af Content Transfer >
- └ Overførsel af indhold med Mac Finder >
- └ Overførsel af sprogstudieindhold ved hjælp af MacFinder >

Tilføjelse af tekstoplysninger vha. en computer

Bemærkninger om overførsel af indhold fra en computer

Afspilning / organisering / sletning af musik

Musikafspilning

Afspilningsmetoder

Brug af [SensMe™ Channels]

Visning af tekster

- └ Hentning af sangtekster >
- └ Visning af tekster >

Administration af afspilningslister på Walkman

Administration af bogmærker på Walkman

Sletning af spor fra Walkman

Forskellige funktioner

Afspilning af musik via en trådløs forbindelse

- └ Tilslutning af Walkman til en ikke-parret Bluetooth-enhed for første gang >
- └ Tilslutning af Walkman til en parret Bluetooth-enhed >

- One Touch-forbindelser med en Bluetooth-enhed (NFC) >
- Konfiguration af Bluetooth-funktionen >
- Bemærkninger om Bluetooth-funktionen >

Afspilning af musikindhold på en computer med Walkman-lydkvalitet (USB-DAC-funktion)

Justering af indstillingerne for lydkvalitet

Brug af funktionen Støjdæmpning

Overvågning af omgivende lyd under afspilning af musik (Omgivende lyd-tilstand)

- Hvad er Omgivende lyd-tilstand? >
- Brug af Omgivende lyd-tilstand >

Brug af [Clear Phase™]-funktionen

Brug af praktiske funktioner til indlæring af sprog

- Forberedelse af sprogstudieindhold >
- Brug af sprogstudiefunktionen >

FM-radio

- Lytte til FM-radioudsendelser >
- Forudindstilling af FM-radiostationer >

Brug af USB-masselagringsstilstand

Genstart / Formatering / Initialisering

- Genstart af Walkman >
- Nulstilling/formatering/initialisering af Walkman >
- Formatering af et microSD-kort >

Versionsoplysninger / systemopdateringer

- Kontrol af oplysningerne på Walkman >
- Opdatering af Walkman-systemsoftwaren >

Brug af genvejsknapper i panelet hurtig indstilling

Indstillingsmenuen

Meddelelse

Bemærkninger om håndtering af Walkman

Bemærkninger om hovedtelefonerne

Bemærkninger om det indbyggede batteri

Bemærkninger om software

Bemærkninger til eksempeldataene

Generelle oplysninger

Vedligeholdelse

Websted til kundesupport

Specifikationer

Specifikationer

Batteriets levetid

Maksimalt antal sange, der kan optages

Understøttede formater

Systemkrav

Fejlfinding

Strøm / opladning

- └ Det indbyggede genopladelige batteri bliver opbrugt hurtigt, selv efter at Walkman er fuldt opladet. >
- └ Hvad er batteriets levetid? >
- └ Kan selv jeg udskifte det indbyggede genopladelige batteri? >

microSD-kort

- └ Computeren genkender ikke microSD-kortet i Walkman. >
- └ Walkman genkender ikke et microSD-kort. >

Musikafspilning

- └ En sang er duplikeret på Walkman. >
- └ Walkman kan ikke afspille overført indhold. >

Andet

- └ Du har spildt væske (vand, kaffe osv.) på Walkman. >
- └ Du har vasket Walkman i en vaskemaskine. >
- └ Walkman fungerer ikke korrekt. >

Digital Music Player
NW-A45/A45HN/A46HN/A47

Websteder til kunderegistrering

Vi anbefaler, at du registrerer Walkman for at få bedre kundesupport.

For kunder i USA:

<http://www.sony.com/walkmanreg/>

For kunder i Canada:

Engelsk

<http://www.Sony.ca/Registration>

Fransk

<http://www.Sony.ca/Enregistrement>

For kunder i Latinamerika:

<http://www.sony-latin.com/registration>

For kunder i Europa:

www.sony.eu/mysony

For kunder i Asien/Oceanien/Mellemøsten/Afrika:

Engelsk/koreansk/traditionelt kinesisk

<http://www.sony-asia.com/dmpwalkman/register/>

Forenklet kinesisk

https://www.sonystyle.com.cn/b2c_sony/b2c/productRegister.do

Indholdet af Hjælpevejledning kan ændres uden forudgående varsel på grund af ændringer til produktspecifikationerne.
Denne Hjælpevejledning er oversat ved hjælp af maskinoversættelse.

Digital Music Player
NW-A45/A45HN/A46HN/A47

Før første brug

Tak, fordi du har købt en Walkman.

- Der findes oplysninger om lovgivning, regulativer og varemærkerettigheder i "Vigtige oplysninger", der er indeholdt i den medfølgende software. Læs oplysningerne ved at installere den medfølgende software på din computer.
- Før du begynder at bruge Walkman, skal du læse emnerne under [Relateret emne].
- Alle andre varemærker og registrerede varemærker er varemærker eller registrerede varemærker tilhørende de respektive ejere. Symbolerne TM og ® er ikke angivet i denne brugervejledning.

Før du begynder at bruge Walkman, skal du tjekke følgende oplysninger.

Modelnavne

Der nævnes adskillige i denne "Hjælpevejledning" Nogle modeller er ikke tilgængelige, afhængigt af det land eller område, hvor du har købt Walkman.

Systemkrav til computer

Når du tilslutter Walkman til en computer, skal du kontrollere systemkravene til computeren.

Batteriopladning

Batterispændingen kan være lav, første gang du bruger din Walkman. Oplad batteriet inden brug.

microSD-kort

De følgende hukommelseskort kaldes [microSD-kort] i denne [Hjælpevejledning].

- microSD-kort
- microSDHC-kort
- microSDXC-kort

Billeder og illustrationer

De skærbilleder og illustrationer, der er vist i denne [Hjælpevejledning], er kun vejledende. De kan afvige fra det faktiske produkt eller skærbillede.

Design og specifikationer kan blive ændret uden varsel.

Indholdet af Hjælpevejledning kan ændres uden forudgående varsel på grund af ændringer til produktspecifikationerne.
Denne Hjælpevejledning er oversat ved hjælp af maskinoversættelse.

Relateret emne

- [Walkman-manualer og generelle oplysninger](#)
- [Systemkrav](#)

- [Opladning af batteriet](#)
- [Bemærkninger om håndtering af Walkman](#)
- [Bemærkninger om hovedtelefonerne](#)
- [Bemærkninger om det indbyggede batteri](#)
- [Bemærkninger om software](#)
- [Bemærkninger til eksempeldataene](#)
- [Generelle oplysninger](#)
- [Vedligeholdelse](#)
- [Websted til kundesupport](#)

Digital Music Player
NW-A45/A45HN/A46HN/A47

Walkman-manualer og generelle oplysninger

Sony leverer følgende vejledninger og oplysninger om Walkman.
De medfølgende vejledninger forklarer de følgende betjening og funktioner.

- Grundlæggende betjening.
- Unikke funktioner, der kræver forklaringer.
- Komplicerede betjening, der kræver vejledning.

Hjælpevejledning

Denne Hjælpevejledning indeholder kun standardprocedurer.
Indholdet af Hjælpevejledning kan ændres uden forudgående varsel på grund af ændringer til produktspecifikationerne.
Denne Hjælpevejledning er oversat ved hjælp af maskinoversættelse.
Som det er tilfældet med al maskinoversættelse, er oversættelsen ikke kontekstafhængig, og teksten er muligvis ikke oversat til den oprindelige betydning.
Oversættelsen afspejler derfor muligvis ikke det oprindelige indhold nøjagtigt.

- Hvordan du overfører indhold til Walkman.
- Hvordan du bruger forskellige funktioner.
- Bemærkninger om brug af Walkman.

Startvejledning (trykt)

- Grundlæggende trin til at begynde at lytte til musik, når du har købt Walkman.

Instruction Manual (trykt)

- Bemærkninger om brug af Walkman
- Oplysninger om overholdelse
- Hvordan du får adgang til [Vigtige oplysninger]

Vigtige oplysninger (leveres med hukommelsen i Walkman)

- Oplysninger om copyright, lovgivning og regler
Hvis du vil læse filen, skal du installere den medfølgende software på din computer.

Websted til kundesupport (online)

Se [Websted til kundesupport] i denne [Hjælpevejledning].

- De seneste oplysninger om Walkman
- Ofte stillede spørgsmål

Indholdet af Hjælpevejledning kan ændres uden forudgående varsel på grund af ændringer til produktspecifikationerne.
Denne Hjælpevejledning er oversat ved hjælp af maskinoversættelse.

Digital Music Player
NW-A45/A45HN/A46HN/A47

Kontrol af indholdet af pakken

NW-A45/A45HN/A46HN/A47 (Fælles)

- Walkman (1)
- USB-kabel (1)
- Startvejledning
- Instruction Manual

NW-A45HN/A46HN

- Hovedtelefoner (1)
IER-NW500N eller IER-NW500NE (kun for Europa og Korea)
- Ørepropper (1 sæt)
- Clips (til hovedtelefoner) (1)

Bemærk!

- Et microSD-kort følger ikke med Walkman.

Indholdet af Hjælpevejledning kan ændres uden forudgående varsel på grund af ændringer til produktspecifikationerne.
Denne Hjælpevejledning er oversat ved hjælp af maskinoversættelse.

Digital Music Player
NW-A45/A45HN/A46HN/A47

Skift af ørepropperne

(Kun modeller med medfølgende ørepropper)

For at få bedre lyd kvalitet skal du vælge ørepropper med en passende størrelse til hvert øre.

1 Tag ørepropperne ud fra hovedtelefonerne.

Hold hovedtelefonerne, og drej og træk ørepropperne.
Hvis ørepropperne er glatte, skal du pakke dem ind i en blød, tør klud.

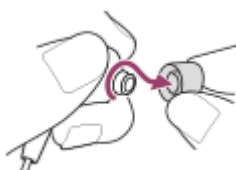

2 Sæt nye ørepropper fast ind i hovedtelefonerne.

Tryk ørepropperne fast ind på hovedtelefonerne. Juster enderne af ørepropperne (1) med 2 på hovedtelefonerne.

Ellers kan ørepropperne frigøre sig og sidde fast i ørerne.

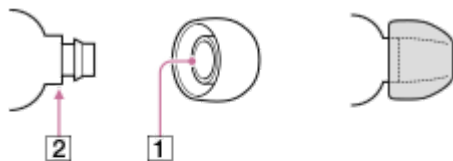

Tip!

- Når ørepropperne bliver slidte, skal du købe nye.
- Hvis ørepropperne bliver snavsede, skal du tage dem ud fra hovedtelefonerne. Vask derefter ørepropperne i hånden med et neutralt vaskemiddel. Efter vasken skal du tømme dem for vand og montere ørepropperne igen.

Indholdet af Hjælpevejledning kan ændres uden forudgående varsel på grund af ændringer til produktspecifikationerne.
Denne Hjælpevejledning er oversat ved hjælp af maskinoversættelse.

Relateret emne

- [Kontrol af indholdet af pakken](#)

Digital Music Player
NW-A45/A45HN/A46HN/A47

Montering af clipsen

(Kun for modeller, der leveres med en clips)

Montér clipsen på hovedtelefonerne som vist i følgende illustration. Du kan fastgøre clipsen til dit tøj eller din taske. Brug af clipsen kan reducere støjen fra ledningen, der gnider mod dit tøj.

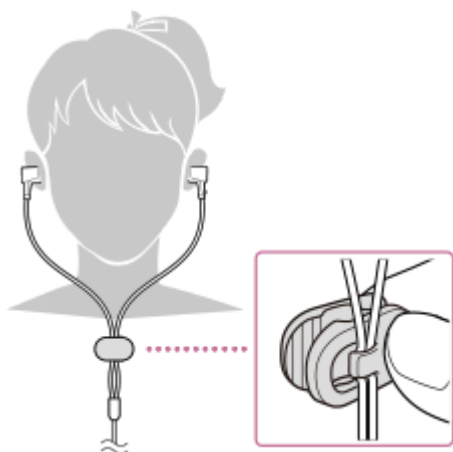

Indholdet af Hjælpevejledning kan ændres uden forudgående varsel på grund af ændringer til produktspecifikationerne.
Denne Hjælpevejledning er oversat ved hjælp af maskinoversættelse.

Relateret emne

- [Kontrol af indholdet af pakken](#)

Digital Music Player
NW-A45/A45HN/A46HN/A47

Konfiguration af den indledende opsætning

Når du tænder Walkman for første gang, startes guiden til indledende opsætning. Du kan angive følgende elementer under den indledende opsætning.

- Sprog
- Dato og klokkeslæt

1 Hold knappen (1) nede i 2 sekunder, indtil Walkman tændes.

Guiden til opsætning starter. Bekræft meddelelsen, og tryk på .

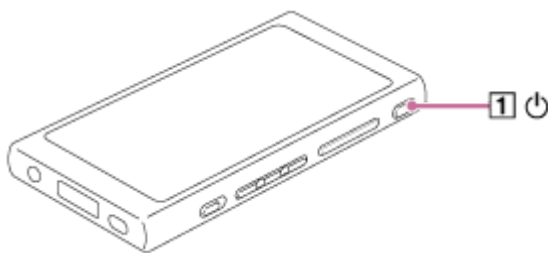

2 Vælg sproget, og tryk på .

3 Angiv dato og klokkeslæt, og tryk derefter på .

Følg instruktionerne på skærmen.

Bemærk!

- Walkman viser ikke et ur. Urets indstilling anvendes til datastyring.

Indholdet af Hjælpevejledning kan ændres uden forudgående varsel på grund af ændringer til produktspecifikationerne. Denne Hjælpevejledning er oversat ved hjælp af maskinoversættelse.

Digital Music Player
NW-A45/A45HN/A46HN/A47

Installation af Music Center for PC (Windows)

Music Center for PC er et program til Windows-computere. Brug den nyeste version af Music Center for PC. Du kan bruge Music Center for PC til at udføre følgende handlinger.

- Importere indhold (f.eks. musik) fra cd'er til en computer.
- Organisere og styre indholdet.
Du kan f.eks. oprette afspilningslister.
- Overføre indhold på en computer til Walkman.

Kontroller systemkravene, før du installerer Music Center for PC.

1 Få adgang til Music Center for PC-webstedet til download.

<http://www.sony.net/smc4pc/>

2 Installér Music Center for PC.

Du finder oplysninger om installation under [Download]-[Installation procedure] på Music Center for PC-supportwebstedet. (<http://www.sony.net/smc4pc/>)

Indholdet af Hjælpevejledning kan ændres uden forudgående varsel på grund af ændringer til produktspecifikationerne.
Denne Hjælpevejledning er oversat ved hjælp af maskinoversættelse.

Relateret emne

- [Forberedelse af musikindhold](#)
- [Overførsel af indhold fra en Windows-computer ved hjælp af Music Center for PC](#)
- [Systemkrav](#)

Digital Music Player
NW-A45/A45HN/A46HN/A47

Installation af Content Transfer (Mac)

Content Transfer er et program til Mac-computere. Brug den nyeste version af Content Transfer. Du kan overføre indhold, som du administrerer med iTunes eller Finder. Du kan simpelt hen trække og slippe sange eller albummer for at overføre dem til Walkman.

Kontroller systemkravene, før du installerer Content Transfer.

1 Åbn installationsprogrammet til Content Transfer.

<http://www.sony.net/ct-mac/>

2 Åbn den downloadede fil.

[ContentTransfer.dmg] gemmes automatisk til downloadmappen. Mappen åbnes muligvis automatisk.

3 Installér Content Transfer.

Kør [ContentTransfer.pkg]. Følg instruktionerne på skærmen. Når du er færdig med installationen, vises .

Bemærk!

- Genstart computeren, hvis du bliver bedt om det. Følg instruktionerne på skærmen.

Indholdet af Hjælpevejledning kan ændres uden forudgående varsel på grund af ændringer til produktspecifikationerne. Denne Hjælpevejledning er oversat ved hjælp af maskinoversættelse.

Relateret emne

- [Forberedelse af musikindhold](#)
- [Overførsel af indhold fra en Mac-computer ved hjælp af Content Transfer](#)
- [Systemkrav](#)

Sådan tænder og slukker du for Walkman

1 Hold knappen (1) nede i 2 sekunder, indtil Walkman tændes.

Når du tænder Walkman for første gang, startes guiden til indledende opsætning. Følg instruktionerne på skærmen. Du kan angive følgende elementer under den indledende opsætning.

- Sprog
- Dato og klokkeslæt

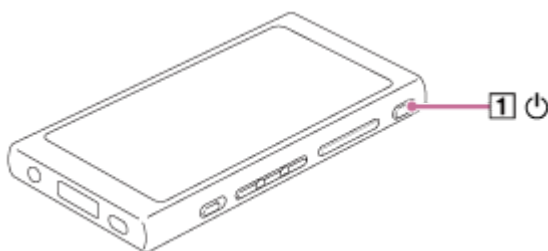

Sådan slukkes Walkman

Hold knappen (1) nede i 2 sekunder, mens skærmen er tændt.

Følg instruktionerne på skærmen for at slukke Walkman.

Frigør HOLD-funktionen, hvis den er aktiveret.

Tip!

- Skærmen slukkes automatisk, hvis du ikke har betjent Walkman i et bestemt tidsrum. Tryk på knappen (1) for at tænde for skærmen.
- Vælg [Auto Power Off] for at spare på batteriet. Walkman slukkes automatisk. Tryk på menu punkterne i følgende rækkefølge.
☰ – [Settings] – [Device Settings] ([Basic Settings]) – [Auto Power Off].

Bemærk!

- Walkman viser ikke et ur. Urets indstilling anvendes til datastyring.

Indholdet af Hjælpevejledning kan ændres uden forudgående varsel på grund af ændringer til produktspecifikationerne. Denne Hjælpevejledning er oversat ved hjælp af maskinoversættelse.

Relateret emne

- [Forhindre utilsigtede handlinger \(HOLD\)](#)
- [Konfiguration af den indledende opsætning](#)

Digital Music Player
NW-A45/A45HN/A46HN/A47

Forhindre utilsigtede handlinger (HOLD)

Du kan låse Walkman for at forhindre utilsigtet betjening af knapperne.

1 Skub kontakten (1).

HOLD-funktionen aktiveres. Du kan ikke bruge knapperne på Walkman eller berøringsskærmen. Kun knappen (2) er aktiv, og du kan bruge den til at udføre følgende handlinger.

- Slå skærmen til eller fra.
- Tænde for Walkman (2 sekunder).
- Genstarte Walkman (8 sekunder).

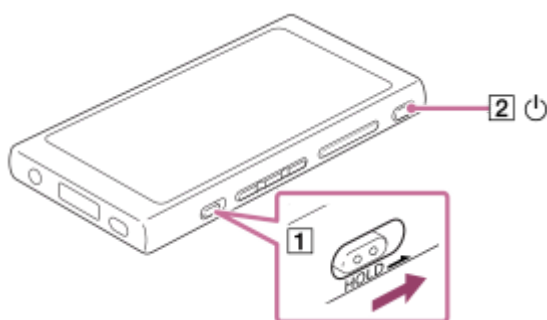

Sådan aktiveres skærbetjeningen

Du kan aktivere betjening af berøringsskærmen, mens HOLD-funktionen er aktiv.

1. Tryk på menupunkterne i følgende rækkefølge.

 – [Settings] – [Device Settings] ([Basic Settings]).

2. Tryk på [Disable touch panel when the HOLD switch is on] for at fjerne en markering.

Hvis du vil forhindre utilsigtet betjening af berøringsskærmen, skal du tilføje en markering igen.

Tip!

- Skub kontakten (1) imod pilens retning for at frigive HOLD-funktionen.
- Når HOLD-funktionen er aktiveret, blinker **HOLD**, når du betjener en knap.
- Når HOLD-funktionen er aktiveret, kan du ikke slukke for Walkman. Frigiv HOLD-funktionen.

Indholdet af Hjælpevejledning kan ændres uden forudgående varsel på grund af ændringer til produktspecifikationerne.
Denne Hjælpevejledning er oversat ved hjælp af maskinoversættelse.

Relateret emne

- [Dele og knapper](#)

Digital Music Player
NW-A45/A45HN/A46HN/A47

Opladning af batteriet

1 Tilslut Walkman til en computer, der kører, via USB.

Opladningslampen tændes.
Når opladningen er fuldført, skifter batteristatusikonet til **FULL**.
Derefter slukker opladningslampen.

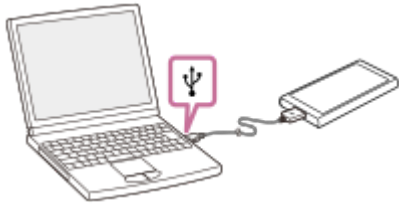

2 Kobl Walkman fra computeren.

Tip!

- Du kan finde oplysninger om, hvor lang tid det tager at oplade batteriet helt, under [Specifikationer].

Bemærk!

- Hvis batteriniveauet på Walkman ikke er tilstrækkeligt, genkender computeren ikke Walkman. I så fald tændes Walkman-skærmen ikke. Hvis dette sker, skal du oplade batteriet helt. Det kan tage ca. 10 minutter, før Walkman-skærmen tændes.

Indholdet af Hjælpevejledning kan ændres uden forudgående varsel på grund af ændringer til produktspecifikationerne.
Denne Hjælpevejledning er oversat ved hjælp af maskinoversættelse.

Relateret emne



- [Forlængelse af batteriets levetid](#)
- [Bemærkninger om opladning af batteriet](#)
- [Specifikationer](#)

Digital Music Player
NW-A45/A45HN/A46HN/A47

Forlængelse af batteriets levetid

Du kan reducere batteriforbruget ved at bruge Walkman på følgende måde.

Batteriets levetid afhænger af brugsforholdene. Du kan finde oplysninger om batteriets levetid under [Batteriets levetid].

- Sluk for strømmen manuelt, når du ikke bruger Walkman.
- Indstil [Auto Power Off]. Walkman slukkes automatisk.
( – [Settings] – [Device Settings] ([Basic Settings]) – [Auto Power Off]).
- Angiv en kortere tid for [Screen Off Timer].
( – [Settings] – [Device Settings] ([Basic Settings]) – [Screen Off Timer]).
- Juster skærmens lysstyrke.
- Slå alle indstillinger for lyd kvalitet fra.
- Deaktiver Bluetooth-funktionen, når du ikke bruger den.
- Deaktiver NFC-funktionen, når du ikke bruger den.
- Deaktiver Støjdæmpning-funktionen.
- Deaktiver Omgivende lyd-tilstand.

Indholdet af Hjælpevejledning kan ændres uden forudgående varsel på grund af ændringer til produktspecifikationerne.
Denne Hjælpevejledning er oversat ved hjælp af maskinoversættelse.

Relateret emne

- [Opladning af batteriet](#)
- [Sådan tænder og slukker du for Walkman](#)
- [Indstillingsmenuen](#)
- [Skærme til indstilling af lyd kvalitet](#)
- [One Touch-forbindelser med en Bluetooth-enhed \(NFC\)](#)
- [Brug af funktionen Støjdæmpning](#)
- [Brug af Omgivende lyd-tilstand](#)
- [Brug af genvejsknapper i panelet hurtig indstilling](#)
- [Bemærkninger om det indbyggede batteri](#)
- [Visning af tekster](#)
- [Batteriets levetid](#)

Digital Music Player
NW-A45/A45HN/A46HN/A47

Bemærkninger om opladning af batteriet

- Opladningstiden afhænger af brugsforholdene for batteriet.
- Når batteriet er tilstrækkeligt opladet, men batteriets levetid er faldet til omkring halvdelen af den normale tid, er batteriet muligvis udslidt. Kontakt nærmeste Sony-forhandler eller Sony Service Center.
- Computeren genkender muligvis ikke Walkman i følgende situationer.
 - Når du tilslutter Walkman til computeren for første gang.
 - Når Walkman ikke har været brugt i længere tid.
Oplad Walkman i ca. 10 minutter. Walkman begynder muligvis at fungere normalt.
- Hvis den omgivende temperatur er højere end det anbefalede temperaturområde, vises  på skærmen, og opladning afbrydes tvungent. Oplad batteriet ved en omgivende temperatur på 5 °C til 35 °C .
- Batteriet kan genoplades ca. 500 gange fra en helt afladet tilstand. Det præcise antal gange kan variere afhængigt af brugsforholdene for batteriet.
- For at forhindre, at batteriets levetid afkortes, skal du oplade batteriet mindst en gang hver 6. måned.
- Opladning garanteres ikke, når du bruger en hjemmebygget eller ombygget computer.
- Opladning fra en USB-hub garanteres kun, når du bruger en USB-hub med egen strømforsyning med et autoriseret logo.
- Tilslut ikke Walkman til en computer i længere tid, når computeren ikke er tilsluttet til en AC-strømforsyning. I modsat fald kan computerens batteri løbe tør.
- Når Walkman er sluttet til en computer, skal du overholde følgende forholdsregler. Ellers kan Walkman muligvis ikke fungere korrekt.
 - Tænd ikke for computeren.
 - Genstart ikke computeren.
 - Væk ikke computeren fra dvaletilstand.
 - Sluk ikke for computeren.
- Walkman kan blive varm, mens den oplader. Dette er ikke en fejl.
- Batteriindikatorskaleringen svarer ikke nøjagtigt til det resterende batteriniveau. Brug batteriindikatoren som vejledning.
- Når du oplader Walkman ved hjælp af en computer, må du ikke fjerne USB-kablet, mens data overføres. Hvis du fjerner USB-kablet, kan dataene på Walkman gå tabt.

Indholdet af Hjælpevejledning kan ændres uden forudgående varsel på grund af ændringer til produktspecifikationerne.
Denne Hjælpevejledning er oversat ved hjælp af maskinoversættelse.

Relateret emne

- [Opladning af batteriet](#)
- [Forlængelse af batteriets levetid](#)
- [Bemærkninger om det indbyggede batteri](#)
- [Batteriets levetid](#)

Digital Music Player
NW-A45/A45HN/A46HN/A47

Brug af et microSD-kort

Dette emne indeholder instruktioner til følgende handlinger.

- Indsættelse af et microSD-kort i Walkman.
- Fjernelse af et microSD-kort fra Walkman.
- Formatering af et microSD-kort på Walkman.

Hvis du vil bruge et microSD-kort på Walkman, skal du først formatere microSD-kortet på Walkman.

1 Indsæt et microSD-kort.

Åbn microSD-kortstikdækslet (1).

Indsæt et microSD-kort, indtil det klikker på plads (2). Sørg for at indsætte microSD-kortet i den rigtige retning. Guldstikbenene skal vende opad.

Luk dækslet (1).

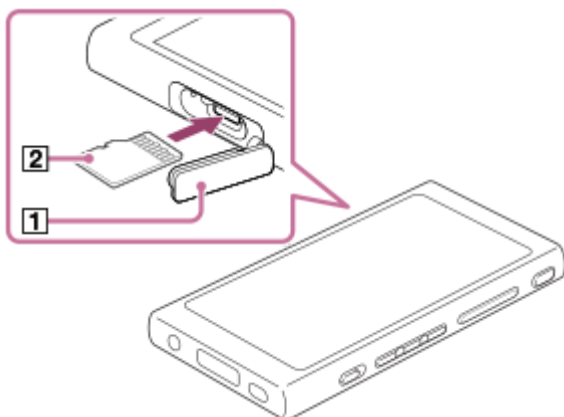

Walkman starter opdatering af databasen.

Når opdateringen er fuldført, vises biblioteksskærmen.

2 Formater microSD-kortet.

Tryk på menupunkterne i følgende rækkefølge.

 – [Settings] – [Device Settings] ([Basic Settings]) – [Reset/Format] – [Format SD Card].

Følg instruktionerne på skærmen. Sørg for at bekræfte meddelelserne omhyggeligt.

Sådan fjernes microSD-kortet

Før du fjerner et microSD-kortet fra Walkman, skal du først frakoble microSD-kortet fra Walkman.

1. På biblioteksskærmen skal du trykke på menupunkterne i følgende rækkefølge.

 – [Settings] – [Device Settings] ([Basic Settings]) – [Mount/Unmount SD Card] – [OK].

2. Åbn microSD-kortstikdækslet. Sørg for, at adgangslampen (1) er slukket.

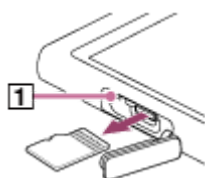

3. Tryk microSD-kortet ind i microSD-kortstikket.
microSD-kortet skubbes ud.
4. Fjern microSD-kortet. Luk derefter microSD-kortstikdækslet.

Bemærk!

- Fra Walkman kan du ikke udveksle data mellem Walkman-hukommelsen og et microSD-kort
- Hvis Walkman ikke genkender microSD-kortet, skal du fjerne og genindsætte microSD-kortet i Walkman.
- Undlad at indsætte andre objekter end et microSD-kort i microSD-kortstikket.
- Hvis det indsatte microSD-kort indeholder en stor mængde data, kan det tage ca. 10 minutter eller længere for Walkman at opdatere databasen.
- Når du fjerner microSD-kortet, slettes følgende oplysninger.
 - Det indhold, der afspilles i øjeblikket.
 - Afspilningsplaceringen.
 - Sporene og afspilningsrækkefølgen på afspilningskøskærmen
 - Bogmærkeoplysninger for sange på microSD-kortet.
- Formatering af et microSD-kort sletter alle data på microSD-kortet. Gem en sikkerhedskopi af vigtige data.

Indholdet af Hjælpevejledning kan ændres uden forudgående varsel på grund af ændringer til produktspecifikationerne.
Denne Hjælpevejledning er oversat ved hjælp af maskinoversættelse.

Relateret emne

- [Bemærkninger vedrørende microSD-kort](#)
- [Formatering af et microSD-kort](#)

Bemærkninger vedrørende microSD-kort

- Brug et microSD-kort, der er blevet formateret på Walkman. Sony garanterer ikke for funktionen af andre microSD-kort.
- Sony garanterer ikke for alle funktioner for microSD-kort, der bruges på flere enheder.
- Formatering af et microSD-kort sletter alle data på microSD-kortet. Gem en sikkerhedskopi på forhånd.
- Lad ikke et microSD-kort ligge tilgængeligt for små børn. Små børn kan ved et uheld sluge microSD-kortet.
- Frakobl microSD-kortet ([Mount/Unmount SD Card]) fra Walkman, før du fjerner et microSD-kort. Ellers kan Walkman muligvis ikke fungere korrekt.
- Sony garanterer ikke for funktionen af alle typer kompatible microSD-kort med Walkman.
- Data kan blive beskadiget i følgende situationer.
 - Når et microSD-kort fjernes under en læse- eller skrivehandling.
 - Når der slukkes for Walkman under en læse- eller skrivehandling.
 - Når et microSD-kort bruges på et sted, hvor der er statisk elektricitet eller elektrisk støj.
- Sony påtager sig intet ansvar for tab eller skade på gemte data. Sony anbefaler, at du gemmer en sikkerhedskopi af vigtige data regelmæssigt.
- Overhold følgende forholdsregler, når du håndterer microSD-kort.
 - Tryk ikke kraftigt på et microSD-kort
 - Undlad at bøje et microSD-kort.
 - Undgå at tabe et microSD-kort.
 - Undlad at skille et microSD-kort ad.
 - Undlad at ændre et microSD-kort.
 - Udsæt ikke et microSD-kort for vand.
 - Undlad at efterlade et microSD-kort i en varm bil.
 - Lad ikke et microSD-kort ligge i direkte sollys.
 - Efterlad ikke et microSD-kort i nærheden af en radiator.
 - Lad ikke et microSD-kort ligge på et fugtigt sted.
 - Efterlad ikke et microSD-kort på et sted, hvor der forekommer ætsende stoffer.
- Overhold følgende forholdsregler vedrørende microSD-kortstikkene.
 - Indsæt microSD-kortet i microSD-kortstikket i den korrekte retning.
 - Undlad at indsætte andre objekter end et microSD-kort i et microSD-kortstik.

Indholdet af Hjælpevejledning kan ændres uden forudgående varsel på grund af ændringer til produktspecifikationerne.
Denne Hjælpevejledning er oversat ved hjælp af maskinoversættelse.

Relateret emne

- [Brug af et microSD-kort](#)
- [Formatering af et microSD-kort](#)

Dele og knapper

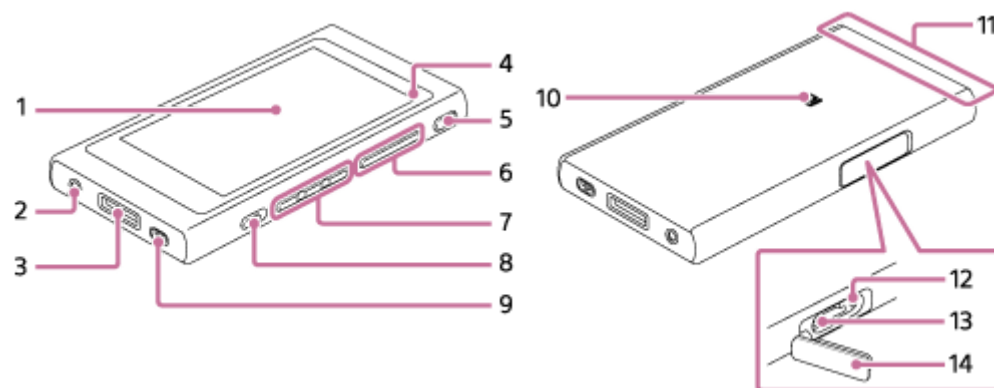

1. Berøringsskærm

Tryk på ikoner eller elementer på skærmen for at betjene Walkman.

2. Stik til hovedtelefoner (ministereostik) (*1)

Skub hovedtelefonstikket ind, indtil det klikker på plads.

Tilslut hovedtelefonerne rigtigt. I modsat fald bliver outputlyden forringet.

3. WM-PORT-stik

- Tilslut USB-kablet (medfølger).
- Tilslut tilbehør, der understøtter WM-PORT (medfølger ikke).

4. Opladningslampe

Lampen lyser, mens Walkman oplades.

5. Knappen (tænd/sluk)

- Tryk på knappen for at tænde eller slukke for skærmen.
- Hold knappen nede i 2 sekunder for at tænde eller slukke for Walkman.
- Hvis funktionen bliver ustabil, skal du holde knappen nede i 8 sekunder for at genstarte Walkman.

6. + (*2)/- (lydstyrke)-knapper

Tryk på knapperne for at justere lydstyrken.

7. Afspilningsknapper

 (*2): Tryk på knappen for at starte eller standse afspilningen midlertidigt.

: Tryk på knapperne for at springe i den aktuelle sang eller til den forrige eller næste sang.

Hold knapperne nede for at spole afspilningen hurtigt tilbage eller hurtigt frem.

8. HOLD-knap

Skub kontakten for at låse betjeningsknapperne på Walkman. Dette gør det muligt at undgå at betjene knapperne ved et uheld.

Låst (kan ikke betjenes)

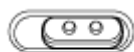

HOLD 

Frigivet (kan betjenes)



9. Hul til rem

Fastgørelse af en håndledsrem (medfølger ikke).

10. N-mærke

Tryk N-mærket på en Bluetooth-enhed mod dette mærke.
Bluetooth-enheden skal understøtte NFC-funktionen.
Du kan tilslutte Bluetooth-enheden til Walkman.

11. Indbygget Bluetooth-antenne

Antennen gør det muligt for Walkman at oprette forbindelse til Bluetooth-enheder.
Undlad at tildække antennen, når en Bluetooth-forbindelse er aktiv. Ellers kan forbindelsen blive afbrudt.

12. Adgangslampe

Undlad at fjerne microSD-kortet, mens adgangslampen lyser.

13. microSD-kortstik

Indsæt et microSD-kort, indtil det klikker på plads.

14. microSD-kortstikdækslet

Åbn dækslet, hvis du vil indsætte et microSD-kort.

*1 Afbryd Bluetooth-forbindelsen for at bruge hovedtelefoner med ledning.

*2 Der er føleknopper på ►||-knappen og Lydstyrke +-knappen. Føleknopperne kan hjælpe dig med at betjene knapperne uden at kigge på dem.

Indholdet af Hjælpevejledning kan ændres uden forudgående varsel på grund af ændringer til produktspecifikationerne.
Denne Hjælpevejledning er oversat ved hjælp af maskinoversættelse.

Sådan bruges de forskellige skærme på Walkman

Dette emne forklarer layoutet af de forskellige skærme med afspilningsskærmen (A) i midten. Svip afspilningsskærmen (A) for at skifte til andre skærme (op/ned/venstre/højre).

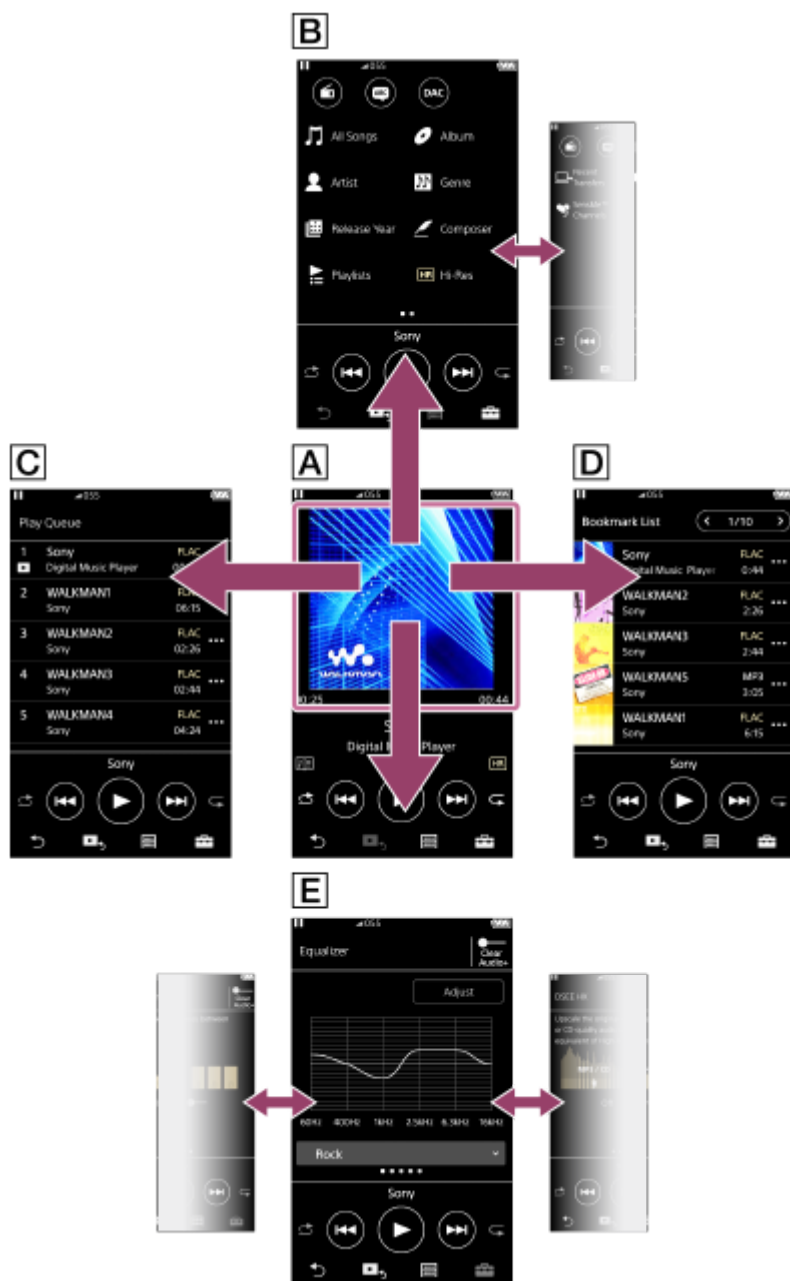

A Afspilningsskærm

Du kan styre afspilningshandlinger fra afspilningsskærmen. Du kan også konfigurere forskellige indstillinger for afspilning.

B Biblioteksskærm

Du kan vælge sange fra biblioteksskærmen. Sange er klassificeret i forskellige kategorier (f.eks. [All Songs], [Album], [Artist] osv.).

Du kan også skifte til andre funktioner end musikafspilning (FM-radio, sprogstudie og USB-DAC).

C Afspilningskøskærm

Du kan se listen over spor, som Walkman vil afspille med de aktuelle indstillinger.

D Bogmærkelisteskærm

Du kan lytte til sange, som du på forhånd har registreret til en bogmærkeliste.

Du kan tilføje sange til bogmærkelister på afspilningsskærmen osv.

På denne skærm kan du udføre følgende handlinger.

- Tilføje sange til en bogmærkeliste.
- Fjerne sange fra en bogmærkeliste.
- Ændre rækkefølgen af sange på en bogmærkeliste.
- Føje sange til afspilningslister.
- Kontrol af detaljer om sporoplysninger.

E Skærme til indstilling af lyd kvalitet

Du kan tilpasse forskellige indstillinger for lyd kvalitet.

- Equalizer
- DSEE HX
- DC Phase Linearizer
- VPT (Surround)
- Dynamic Normalizer





Tip!

- Du kan også konfigurere indstillinger for lyd kvalitet i menuen. Tryk på menupunkterne i følgende rækkefølge.
 – [Settings] – [Sound Settings] ([Sound]).

Grundlæggende betjeningsknapper

Der findes 4 grundlæggende betjeningsknapper nederst på hver skærm. Disse knapper er muligvis ikke altid aktive, afhængigt af skærmen.











-  (tilbage)
Tryk på knappen for at vende tilbage til den forrige skærm.
-  (gå til afspilningsskærmen)
Tryk på knappen for at vende tilbage til afspilningsskærmen.
-  (bibliotek)
Tryk på knappen for at få vist biblioteksskærmen.
-  (valg/indstillinger)
Tryk på knappen for at få vist valg-/indstillingsmenuerne.
Du kan konfigurere forskellige indstillinger for Walkman.
De tilgængelige menupunkter kan variere afhængigt af skærmen eller indstillingerne. Hvis du vil konfigurere grundlæggende indstillinger for Walkman, skal du vælge menuen [Settings].

Grundlæggende knapper til afspilning

Der er grundlæggende afspilningsknapper i det nederste område på hver skærm.



-  (afspil) /  (pause)
Tryk på  for at starte afspilning.
Når Walkman spiller en sang, skal du trykke på  for at sætte afspilningen på pause.
-  (spol tilbage)
Tryk på knappen for at vende tilbage til starten af den aktuelle sang eller til den forrige sang. Hold knappen nede for at spole hurtigt tilbage.
-  (spol frem)
Tryk på knappen for at gå til starten af den næste sang. Hold knappen nede for at spole hurtigt frem.
-  (vilkårlig afspilning)
Tryk på knappen for afspilning i vilkårlig rækkefølge.
-  (gentag afspilning)
Tryk på knappen for at gentage afspilning. Du kan vælge at gentage et spor eller alle spor.

Tip!

- Træk i tidslinjesøjlen for at ændre afspilningspositionen i en sang.

Indholdet af Hjælpevejledning kan ændres uden forudgående varsel på grund af ændringer til produktspecifikationerne.
Denne Hjælpevejledning er oversat ved hjælp af maskinoversættelse.

Relateret emne

- [Biblioteksskærm](#)
- [Afspilningsskærm](#)
- [Afspilningskøskærm](#)
- [Bogmærkelisteskærm](#)
- [Skærme til indstilling af lyd kvalitet](#)
- [Afspilningsmetoder](#)
- [FM-radioskærm](#)
- [Sprogstudieskærm](#)
- [USB-DAC-skærm](#)

Digital Music Player
NW-A45/A45HN/A46HN/A47

Biblioteksskærm

Du kan vælge sange fra biblioteksskærmen. Sangene er klassificeret i forskellige kategorier (f.eks. [All Songs], [Album], [Artist] osv.).

Du kan også skifte til andre funktioner end musikafspilning (FM-radio, sprogstudie og USB-DAC).

Sådan vises biblioteksskærmen

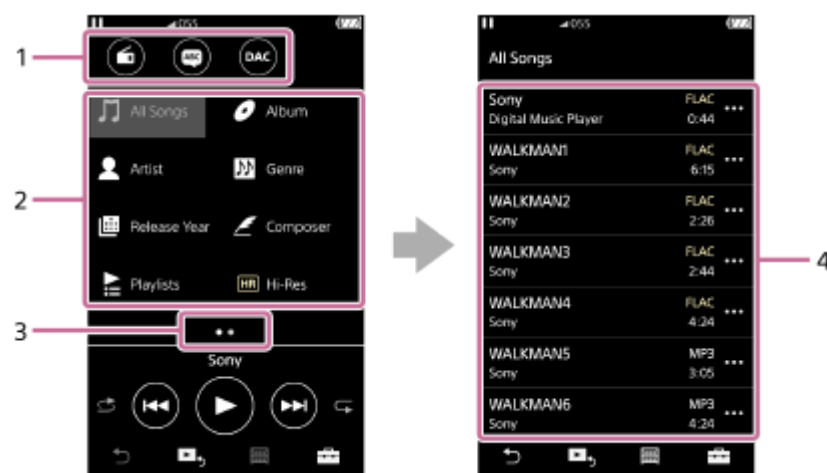

Svip afspilningsskærmen ned.

Du kan også trykke på  nederst på skærmen for at få vist biblioteksskærmen.



1. Funktionsknapper

Du kan skifte til følgende funktioner.

	FM Radio
	Language Study
	USB-DAC

2. Musikkategorier ([All Songs], [Album], [Artist] osv.)

Hver sang er klassificeret i flere kategorier. Vælg en sang i den ønskede kategori.

3. Sideindikator

Antallet af punkter repræsenterer antallet af tilgængelige sider.



4. Underkategorier

Når du har valgt en musikkategori, skal du vælge en underkategori, indtil du finder den ønskede sang. Du kan kontrollere codecs for sange, f.eks. FLAC. Codecs til Lyd i høj opløsning-formater vises i farver.

Indstillingsmenu

Tryk på  for at få vist menuen.

De tilgængelige menupunkter kan variere afhængigt af skærmen eller indstillingerne.

 Settings	Vælg elementet for at få vist menuen med indstillinger.
Select Items to Display	Vælg elementet for at angive, hvilke kategorier der skal vises eller ikke vises.
Reset display item order	Vælg elementet for at få vist standardkategorierne.
 View Help	Vælg elementet for at få vist betjeningsvejledningen.

Pop op-menu

Tryk på  for at få vist pop op-menuen.  vises ud for hvert element i en underkategoriliste.

De tilgængelige menupunkter kan variere afhængigt af skærmen eller indstillingerne.

Add to Bookmark List	Marker elementet for at føje en sang eller et underkategorielement til bogmærkelisten.
Add to Playlist	Marker elementet for at føje en sang eller et underkategorielement til en afspilningsliste.
Detailed Song Information	Vælg elementet for at få vist oplysninger om sangen.
Delete	Marker elementet for at slette den valgte sang, mappe eller afspilningsliste.
Move Songs to Language Study	Vælg elementet for at flytte den valgte sang, det valgte album eller den valgte kunstner til sprogstudiebiblioteket.
Delete from Playlist	Marker elementet for at fjerne den valgte sang fra afspilningslisten.

Tip!

- Du kan trække og slippe kategoriikonerne for at ændre rækkefølgen.
- Du kan også få vist pop op-menuen ved at holde et element på listen nede.

Indholdet af Hjælpevejledning kan ændres uden forudgående varsel på grund af ændringer til produktspecifikationerne.
Denne Hjælpevejledning er oversat ved hjælp af maskinoversættelse.

Relateret emne

- [Sådan bruges de forskellige skærme på Walkman](#)
- [Musikafspilning](#)

Digital Music Player
NW-A45/A45HN/A46HN/A47

Afspilningsskærm

Du kan styre afspilningshandlinger fra afspilningsskærmen. Du kan også konfigurere forskellige indstillinger for afspilning.

Sådan vises afspilningsskærmen

Tryk på  nederst på skærmen.

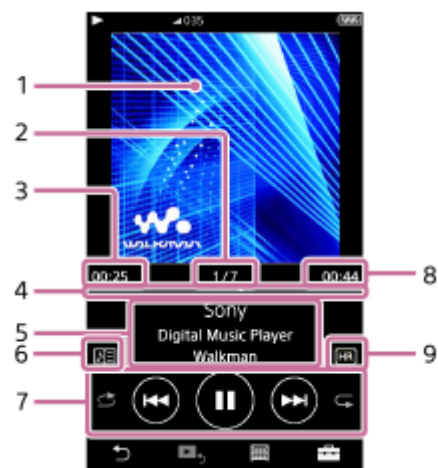

1. Coverbillede
2. Sangnummer / samlet antal sange
3. Forløbet tid af den aktuelle sang
4. Tidslinjesøjle
5. Sangtitel / kunstnernavn / albumtitel
6. Ikon for tekster
7. Knappen Vilkårlig / knappen Forrige / Knappen Afspil (Pause) / knappen Næste / knappen Gentag
8. Sangens længde
9. Ikon for lyd med høj opløsning (High Resolution Audio)

Tip!

- Træk i tidslinjesøjlen for at ændre afspilningspositionen i en sang.

Bemærk!







- Den forløbne tid og indikationen på tidslinjesøjlen er muligvis ikke nøjagtige.
- Walkman viser muligvis ikke coverbilleder, afhængigt af filformatet.

Indstillingsmenu

Tryk på  for at få vist menuen.

De tilgængelige menupunkter kan variere afhængigt af skærmen eller indstillingerne.

Rul gennem menudialogen for at få vist de elementer, der er angivet nedenfor.

 Settings	Vælg elementet for at få vist menuen med indstillinger.
 Add to Bookmark List	Vælg elementet for at tilføje den aktuelle sang på en bogmærkeliste.
 Add to Playlist	Vælg elementet for at tilføje den aktuelle sang på en afspilningsliste.
 Detailed Song Information	Vælg elementet for at få vist oplysninger om den aktuelle sang.
 Display Lyrics	Vælg elementet for at få vist tekster for den aktuelle sang.
 Move Songs to Language Study	Vælg elementet for at flytte den aktuelle sang til sprogstudiebiblioteket.
 View Help	Vælg elementet for at få vist betjeningsvejledningen.

Indholdet af Hjælpevejledning kan ændres uden forudgående varsel på grund af ændringer til produktspecifikationerne.
Denne Hjælpevejledning er oversat ved hjælp af maskinoversættelse.

Relateret emne

- [Sådan bruges de forskellige skærme på Walkman](#)
- [Musikafspilning](#)
- [Afspilningsmetoder](#)
- [Visning af tekster](#)
- [Justering af indstillingerne for lyd kvalitet](#)

Digital Music Player
NW-A45/A45HN/A46HN/A47

Afspilningskøskærm

Du kan se listen over spor, som Walkman vil afspille med de aktuelle indstillinger.

Sådan vises afspilningskøskærmen

Svip afspilningskøskærmen til højre.





1. Aktuel sang
2. Afspilningsrækkefølge
3. Pop op-menuikon
4. Oplysninger om sang
 - Kunstnernavn
 - Titel på sang
 - Codec
Codecs til Lyd i høj opløsning-formater vises i farver.
 - Længde

Indstillingsmenu

Tryk på  for at få vist menuen.

De tilgængelige menupunkter kan variere afhængigt af skærmen eller indstillingerne.

 Settings	Vælg for at få vist menuen med indstillinger.
 Add All Songs to Bookmark List	Vælg elementet for at tilføje den aktuelle afspilningskø til en bogmærkeliste.
 Add All Songs to Playlist	Vælg elementet for at tilføje den aktuelle afspilningskø til en afspilningsliste.

Pop op-menu

Tryk på  for at få vist pop op-menuen.

De tilgængelige menupunkter kan variere afhængigt af skærmen eller indstillingerne.

Add to Bookmark List	Vælg elementet for at tilføje den valgte sang på bogmærkelisten.
Add to Playlist	Vælg elementet for at tilføje den valgte sang på en afspilningsliste.
Detailed Song Information	Vælg elementet for at få vist oplysninger om sangen.

Tip!

- Du kan også få vist pop op-menuen ved at holde et element på listen nede.

Indholdet af Hjælpevejledning kan ændres uden forudgående varsel på grund af ændringer til produktspecifikationerne.
Denne Hjælpevejledning er oversat ved hjælp af maskinoversættelse.

Relateret emne

- [Sådan bruges de forskellige skærme på Walkman](#)
- [Musikafspilning](#)
- [Afspilningsmetoder](#)
- [Administration af afspilningslister på Walkman](#)
- [Administration af bogmærker på Walkman](#)

Digital Music Player
NW-A45/A45HN/A46HN/A47

Bogmærkelisteskærm

Du kan lytte til sange, som du på forhånd har registreret til en bogmærkeliste.
Du kan tilføje sange til bogmærkelister på afspilningsskærmen osv.

Sådan vises bogmærkelisteskærmen

Svip afspilningsskærmen til venstre.



1. Oplysninger om sang

- Coverbilleder
- Kunstnernavn
- Titel på sang
- Codec
- Længde





2. Nummeret på den aktuelle liste Knapperne forrige liste og næste liste

3. Pop op-menuikon

Indstillingsmenu

Tryk på  for at få vist menuen.

De tilgængelige menupunkter kan variere afhængigt af skærmen eller indstillingerne.

 Settings	Vælg elementet for at få vist menuen med indstillinger.
Edit Song Order	Vælg elementet for at ændre rækkefølgen af sange på den valgte bogmærkeliste. Træk og slip  , indtil de er i den ønskede rækkefølge.
 Add All Songs to Bookmark List	Vælg elementet for at tilføje alle sange på den valgte bogmærkeliste til en anden bogmærkeliste.
 Add All Songs to Playlist	Vælg elementet for at tilføje alle sange på den valgte bogmærkeliste til en afspilningsliste.
Delete All	Vælg elementet for at fjerne alle sange fra den valgte bogmærkeliste.

Pop op-menu

Tryk på  for at få vist pop op-menuen.

De tilgængelige menupunkter kan variere afhængigt af skærmen eller indstillingerne.

Add to Another Bookmark List	Vælg elementet for at tilføje den valgte sang til en anden bogmærkeliste.
Add to Playlist	Vælg elementet for at tilføje den valgte sang på en afspilningsliste.
Delete from Bookmark List	Vælg elementet for at fjerne den valgte sang fra den aktuelle bogmærkeliste.
Detailed Song Information	Vælg elementet for at få vist oplysninger om sangen.

Tip!

- Du kan også få vist pop op-menuen ved at holde et element på listen nede.

Bemærk!

- Når du fjerner et microSD-kort fra Walkman, bliver sangene på microSD-kortet fjernet fra bogmærkelisten.

Indholdet af Hjælpevejledning kan ændres uden forudgående varsel på grund af ændringer til produktspecifikationerne.
Denne Hjælpevejledning er oversat ved hjælp af maskinoversættelse.

Relateret emne

- [Sådan bruges de forskellige skærme på Walkman](#)
- [Musikafspilning](#)
- [Afspilningsmetoder](#)
- [Administration af afspilningslister på Walkman](#)
- [Administration af bogmærker på Walkman](#)

Digital Music Player
NW-A45/A45HN/A46HN/A47

Skærme til indstilling af lyd kvalitet

Du kan tilpasse forskellige indstillinger for lyd kvalitet.

Sådan vises skærmen til indstilling af lyd kvalitet

Svip afspilningsskærmen op.

Sådan navigerer du på skærmen til indstilling af lyd kvalitet

Svip skærmen til venstre eller højre for at vælge den indstilling for lyd kvalitet, der skal ændres.

Tryk på ClearAudio+-kontakten for at deaktivere [ClearAudio+]-funktionen, så du kan svippe skærmen.

Justerbare indstillinger for lyd kvalitet

- Equalizer
- DSEE HX
- DC Phase Linearizer
- VPT (Surround)
- Dynamic Normalizer

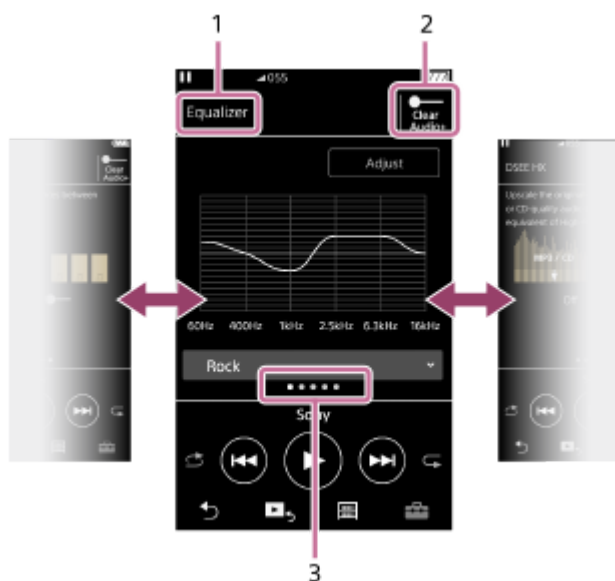

1. Navn på indstillingen for lyd kvalitet

2. ClearAudio+-kontakt

Du kan slå [ClearAudio+]-funktionen til eller fra

3. Sideindikator

Antallet af punkter repræsenterer antallet af tilgængelige sider. Svip skærmen mod venstre eller højre for at skifte til en anden side.

Tip!

- Du kan svippe alle skærmene til indstilling af lyd kvalitet ned for at vende tilbage til afspilningsskærmen.

Indholdet af Hjælpevejledning kan ændres uden forudgående varsel på grund af ændringer til produktspecifikationerne.
Denne Hjælpevejledning er oversat ved hjælp af maskinoversættelse.

Relateret emne

- [Sådan bruges de forskellige skærme på Walkman](#)
- [Justering af indstillingerne for lyd kvalitet](#)

4-698-302-32(1) Copyright 2017 Sony Corporation

Digital Music Player
NW-A45/A45HN/A46HN/A47

FM-radioskærm

Du kan lytte til FM-radio.

Sådan skifter du til FM-radiofunktion

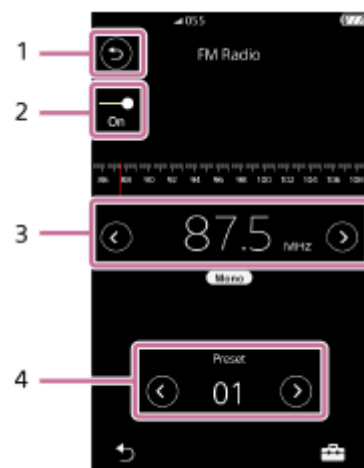

Tryk på  på biblioteksskærmen.





1. Knappen 

Tryk på knappen for at skifte tilbage til musikafspilningsfunktionen.
2. FM-radioknappen (On/Off)

Slut et sæt hovedtelefoner for at aktivere omskifteren. Ledningen til hovedtelefonerne fungerer som antenne.
3. Frekvens

Tryk på  /  for at ændre frekvensen.
4. Forudindstillingsnummer

Tryk på  /  for at vælge en forudindstillet station.

Indstillingsmenu

Tryk på  for at få vist menuen.

De tilgængelige menupunkter kan variere afhængigt af skærmen eller indstillingerne.

Save to Preset	Vælg elementet for at gemme den valgte radiostation som en forudindstilling.
Delete from Preset	Vælg elementet for at slette den valgte radiostation fra forudindstillingerne.
Auto Preset	Vælg elementet for automatisk at søge efter og forudindstille radiostationer i dit område.
FM Radio Settings	Vælg elementet for at konfigurere indstillingerne for FM-radio. (Scan Sensitivity, Mono/Auto)

Indholdet af Hjælpevejledning kan ændres uden forudgående varsel på grund af ændringer til produktspecifikationerne.
Denne Hjælpevejledning er oversat ved hjælp af maskinoversættelse.

Relateret emne

- [Sådan bruges de forskellige skærme på Walkman](#)
- [Biblioteksskærm](#)
- [Lytte til FM-radioudsendelser](#)
- [Forudindstilling af FM-radiostationer](#)

4-698-302-32(1) Copyright 2017 Sony Corporation

Digital Music Player
NW-A45/A45HN/A46HN/A47

Sprogstudieskærm

Sprogstudiefunktionen indeholder praktiske funktioner til at lære sprog.

- DPC (Digital Pitch Control)
- A-B-gentagelse
- Hurtig genafspilning

Du skal overføre spor til mappen [LEARNING] til brug i sprogstudiefunktionen.

Sådan skifter du til sprogstudiefunktionen

Tryk på  på biblioteksskærmen.

Skærmlayout for sprogstudiefunktionen

Sprogstudiefunktionen har det skærmlayout, der vises i de følgende illustrationer. Du kan svippe for at navigere i skærmene.

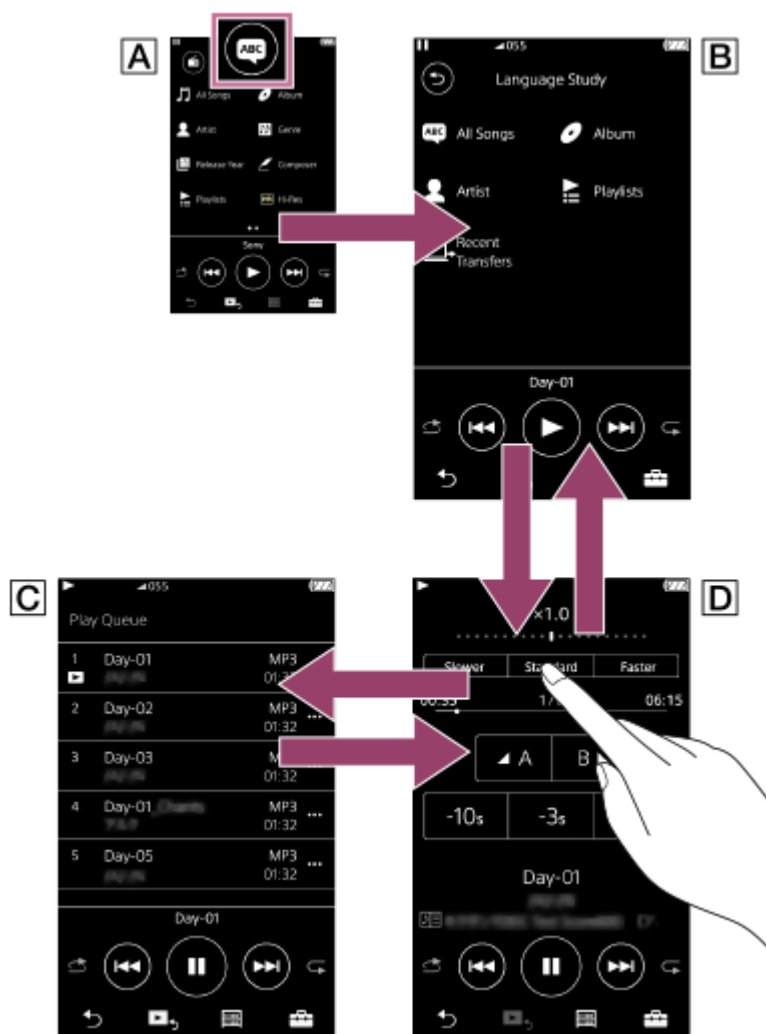

A Biblioteksskærm til musikafspilningsfunktion

Tryk på  på biblioteksskærmen for at skifte til sprogstudiefunktionen.

B Biblioteksskærm til sprogstudiefunktion

Vælg en sang i den ønskede kategori.

Tryk på  for at skifte tilbage til musikafspilningsfunktionen.

C Afspilningskøskærm til sprogstudiefunktion

Du kan se listen over spor, som Walkman vil afspille med de aktuelle indstillinger.

D Afspilningsskærm til sprogstudiefunktion







Praktiske læringsfunktioner er tilgængelige.

- DPC (Digital Pitch Control)
- A-B-gentagelse
- Hurtig genafspilning

Indstillingsmenu

Tryk på  for at få vist menuen.

De tilgængelige menupunkter kan variere afhængigt af skærmen eller indstillingerne.

 Settings	Vælg elementet for at få vist menuen med indstillinger.
 Add to Playlist	Vælg elementet for at tilføje den aktuelle sang på en afspilningsliste.
 Detailed Song Information	Vælg elementet for at få vist oplysninger om den aktuelle sang.
 Display Lyrics	Vælg elementet for at få vist oplysninger om sangtekster.
Edit Song Order	Vælg elementet for at ændre rækkefølgen på sangene i den valgte afspilningsliste. Træk og slip  , indtil de er i den ønskede rækkefølge.
 Add All Songs to Playlist	Vælg elementet for at tilføje alle sange på listen til en afspilningsliste.
 Move Songs to Music	Vælg elementet for at flytte den aktuelle sang til musikbiblioteket.

Pop op-menu

Tryk på  for at få vist pop op-menuen.

De tilgængelige menupunkter kan variere afhængigt af skærmen eller indstillingerne.

Add to Playlist	Vælg elementet for at tilføje en sang til en afspilningsliste.
Delete from Playlist	Vælg elementet for at fjerne sangen fra afspilningslisten.
Delete	Vælg elementet for at slette sangen eller afspilningslisten.
Detailed Song Information	Vælg elementet for at få vist oplysninger om sangen.
Move Songs to Music	Vælg elementet for at flytte den valgte sang, det valgte album eller den valgte kunstner til musikbiblioteket.

Indholdet af Hjælpevejledning kan ændres uden forudgående varsel på grund af ændringer til produktspecifikationerne.
Denne Hjælpevejledning er oversat ved hjælp af maskinoversættelse.

Relateret emne

- [Sådan bruges de forskellige skærme på Walkman](#)
- [Biblioteksskærm](#)
- [Brug af sprogstudiefunktionen](#)
- [Overførsel af sprogstudieindhold fra en Windows-computer ved hjælp af Music Center for PC](#)
- [Overførsel af indhold til sprogstudie ved hjælp af Windows Stifinder](#)
- [Overførsel af sprogstudieindhold ved hjælp af MacFinder](#)

4-698-302-32(1) Copyright 2017 Sony Corporation

Digital Music Player
NW-A45/A45HN/A46HN/A47

USB-DAC-skærm

Du kan bruge Walkman som en USB-DAC-enhed. Brug denne funktion til at lytte til musik på en computer.

Sådan skifter du til USB-DAC-funktionen

Tryk på  på biblioteksskærmen.

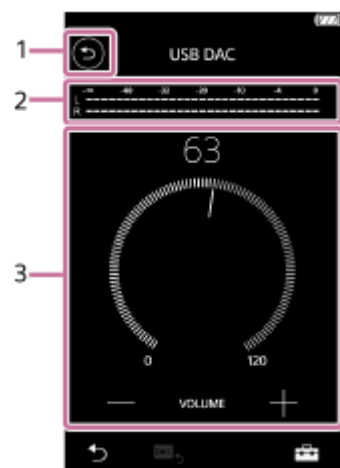

1. Knappen 
Tryk på knappen for at skifte tilbage til musikafspilningsfunktionen.
2. Signalindikator
Indikatoren afspejler lydsignalet i det musikindhold, der afspilles.
3. Lydstyrkeknappen / VOLUME +/- knapperne
Du kan ændre lydstyrken.

Indstillingsmenu

Tryk på  for at få vist menuen.

 **Settings** | Vælg elementet for at få vist menuen med indstillinger.

Tip!

- Vip USB-DAC-skærmen op, hvis du vil ændre indstillingerne for lyd kvalitet.

Indholdet af Hjælpevejledning kan ændres uden forudgående varsel på grund af ændringer til produktspecifikationerne.
Denne Hjælpevejledning er oversat ved hjælp af maskinoversættelse.

Relateret emne

- [Sådan bruges de forskellige skærme på Walkman](#)

- Afspilning af musikindhold på en computer med Walkman-lydkvalitet (USB-DAC-funktion)

4-698-302-32(1) Copyright 2017 Sony Corporation

Digital Music Player
NW-A45/A45HN/A46HN/A47

Der vises en liste over ikoner i informationsområdet

Du kan kontrollere afspilningsstatus og forskellige indstillinger ved hjælp af de ikoner, der vises i informationsområdet. Ikonerne varierer afhængigt af status for Walkman.



1. Informationsområde

	Status for lydstyrke
	AVLS
	Afspilningsstatus Afspil, pause, gå til starten af den næste sang, gå til starten af den nuværende eller forrige sang
	HOLD-indikator
	Timer for automatisk slukning
	Bluetooth
	NFC
	Støjdæmpning
	Omgivende lyd-tilstand
	Batteristatus

Tip!

- Tap informationsområdet for at åbne lydstyrkedialogboksen. Du kan dreje lydstyrkeknappen for at justere lydstyrken.

Relateret emne

- [Justering af lydstyrken](#)

4-698-302-32(1) Copyright 2017 Sony Corporation

Justering af lydstyrken

Justering af lydstyrken

På Walkman: Tryk på knappen (1) for at justere lydstyrken.

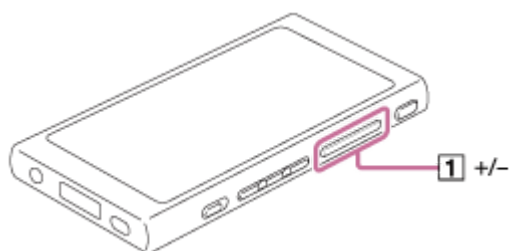

På skærmen: Tryk på området (1) på musikafspilningsskærmen for at få vist lydstyrkedialogboksen. Drej knappen (2) for at justere lydstyrken. Tryk på (3) for at lukke lydstyrkedialogboksen.



Tip!

- Du kan også bruge knapperne +/- nederst i lydstyrkedialogboksen til at justere lydstyrken.

Begrænsning af lydstyrken

Funktionen AVLS (Automatic Volume Limiter System) reducerer risikoen for høreskader pga. høje lydstyrker. Ved hjælp af AVLS begrænses den maksimale lydstyrke.

AVLS har følgende funktioner.

- AVLS begrænser lydstyrken til et bestemt niveau.
- AVLS forhindrer forstyrrelser for andre på grund af høje lydstyrker.
- AVLS giver dig mulighed at lytte ved en mere behagelig lydstyrke.

1. Tryk på menupunkterne i følgende rækkefølge.

 – [Settings] – [Output Settings] ([Basic Settings]).

2. Tryk på [AVLS (Volume Limit)] ([Headphone Output]) for at tilføje en markering.

Bemærk!

- [AVLS (Volume Limit)] fungerer ikke, mens der er en aktiv Bluetooth-forbindelse.

Indholdet af Hjælpevejledning kan ændres uden forudgående varsel på grund af ændringer til produktspecifikationerne.
Denne Hjælpevejledning er oversat ved hjælp af maskinoversættelse.

Relateret emne

- [Lydstyrkebetjening i overensstemmelse med europæiske og koreanske direktiver](#)

4-698-302-32(1) Copyright 2017 Sony Corporation

Digital Music Player
NW-A45/A45HN/A46HN/A47

Lydstyrkebetjening i overensstemmelse med europæiske og koreanske direktiver

- For europæiske kunder
- For koreanske kunder (modeller med medfølgende hovedtelefoner)

Alarmen (bip) og advarslen [Check the volume level.] har til formål at beskytte dine ører. De optræder, når du til at begynde med skruer lydstyrken op på et skadeligt niveau. Du kan annullere alarmen og advarslen ved at trykke på [OK] i advarselsdialogboksen.

Bemærk!

- Du kan skrue op for lydstyrken, efter at du har annulleret alarmen og advarslen.
- Efter den første advarsel gentages alarmen og advarslen hver 20. kumulative time, hvor lydstyrken er indstillet til et niveau, der er skadeligt for din hørelse. Når dette sker, skrues der automatisk ned for lydstyrken.
- Hvis du slukker for Walkman, når du har valgt en høj lydstyrke, der kan beskadige dine trommehinder, vil lydstyrken automatisk være lavere, næste gang du tænder for Walkman.
- Alarmen lyder ikke, når der er en aktiv Bluetooth-forbindelse.

Indholdet af Hjælpevejledning kan ændres uden forudgående varsel på grund af ændringer til produktspecifikationerne. Denne Hjælpevejledning er oversat ved hjælp af maskinoversættelse.

Relateret emne

- [Justering af lydstyrken](#)

Digital Music Player
NW-A45/A45HN/A46HN/A47

Gennemse den grundlæggende vejledning

Du kan se den grundlæggende vejledning for at få en hurtig introduktion af betjeningerne på Walkman.

- 1 På biblioteksskærmen eller afspilningsskærmen skal du trykke på  og derefter på [View Help].

Indholdet af Hjælpevejledning kan ændres uden forudgående varsel på grund af ændringer til produktspecifikationerne.
Denne Hjælpevejledning er oversat ved hjælp af maskinoversættelse.

Digital Music Player
NW-A45/A45HN/A46HN/A47

Forberedelse af musikindhold

Inden du overfører musikindhold til Walkman, skal du forberede indholdet. Dette emne indeholder instruktioner til følgende handlinger.

- Import af indhold fra en lyd-cd til Music Center for PC.
- Import af indhold, der er gemt på en computer, til Music Center for PC.
- Import af indhold, der er gemt på en ekstern medieenhed, til en computer.
- Køb af indhold fra onlinemusiktjenester.

Nedenstående instruktioner er til betjening ved hjælp af Music Center for PC. Music Center for PC er det anbefalede program til Walkman. Installer Music Center for PC på forhånd.

Bemærk!

- Importeret indhold må kun benyttes til privat brug. Brug af indhold til andre formål kræver tilladelse fra ejerne af ophavsretten.
- Hvis du bruger en Mac-computer, skal du bruge Content Transfer.

Import af indhold fra en lyd-cd til Music Center for PC

1. Brug en computer, hvor Music Center for PC er installeret.
2. Start Music Center for PC.
3. Indsæt en lyd-cd i mediedrevet på computeren.
Indholdet på lyd-cd'en vises på Music Center for PC-skærmen.
Du kan ændre formatindstillingen til import af cd'er, hvis det er nødvendigt.
 - For bedre lydkvalitet: FLAC
 - For normal lydkvalitet: AAC (.mp4), MP3 (.mp3)

4. Overfør indholdet på lyd-cd'en til din Music Center for PC.

Du finder oplysninger om proceduren under [How to use] på Music Center for PC-supportwebstedet. (<http://www.sony.net/smc4pc/>)

Tip!

- Du kan også bruge iTunes i stedet for Music Center for PC til at importere lyd-cd'er.

Import af indhold, der er gemt på en computer, til Music Center for PC

1. Brug en computer, hvor Music Center for PC er installeret.
2. Start Music Center for PC.
3. I venstre rude på Music Center for PC-skærmen skal du vælge menuen til import af indhold fra en computer.
Du kan angive en mappe til det indhold, du vil importere.
4. Begynd at importere indholdet.

Du finder oplysninger om proceduren under [How to use] på Music Center for PC-supportwebstedet. (<http://www.sony.net/smc4pc/>)

Import af indhold, der er gemt på en ekstern medieenhed, til en computer

Brug en ekstern medieenhed, der indeholder musikindhold.

Følgende instruktioner gælder for Windows Stifinder. Hvis du bruger en Mac-computer, skal du bruge Finder.

1. Tilslut den eksterne medieenhed til en computer.
2. Åbn den eksterne medieenhed i Windows Stifinder.
3. Åbn mappen [Musik] på computeren i Windows Stifinder.
4. Træk og slip mapperne eller filerne fra den eksterne medieenhed til mappen [Musik] på computeren.

Køb af indhold fra onlinemusiktjenester

Du kan købe musikindhold fra onlinemusiktjenester.

Se i serviceguiden for den udbyder, du bruger. Hver serviceudbyder har forskellige downloadprocedurer, kompatible filformater og betalingsmetoder. Bemærk, at udbyderen kan vælge at afbryde eller opsigte servicen uden varsel.

Indholdet af Hjælpevejledning kan ændres uden forudgående varsel på grund af ændringer til produktspecifikationerne.
Denne Hjælpevejledning er oversat ved hjælp af maskinoversættelse.

Relateret emne

- [Installation af Music Center for PC \(Windows\)](#)
- [Installation af Content Transfer \(Mac\)](#)
- [Overførsel af indhold fra en Windows-computer ved hjælp af Music Center for PC](#)
- [Overførsel af indhold med Windows Stifinder](#)
- [Overførsel af indhold fra en Mac-computer ved hjælp af Content Transfer](#)
- [Overførsel af indhold med Mac Finder](#)
- [Tilføjelse af tekstoplysninger vha. en computer](#)
- [Musikafspilning](#)

Digital Music Player
NW-A45/A45HN/A46HN/A47

Køb af indhold med Lyd i høj opløsning

Lyd i høj opløsning refererer til indhold i et format med bedre lyd kvalitet end cd-standarden. Indhold med Lyd i høj opløsning er tilgængeligt via musiktjenester på nettet.

Få adgang til en onlinemusiktjeneste, der leverer indhold med Lyd i høj opløsning. Services varierer efter land eller område.

Se i serviceguiden for den udbyder, du bruger. Hver serviceudbyder har forskellige downloadprocedurer, kompatible filformater og betalingsmetoder.

Bemærk, at udbyderen kan vælge at afbryde eller opsige servicen uden varsel.

Sådan overføres indhold med Lyd i høj opløsning til Walkman

- På en Windows-computer: Brug Music Center for PC eller Windows Stifinder.
- På en Mac-computer: Brug Content Transfer eller Finder.

Tip!

- Lydindhold i høj opløsning er angivet med et ikon () på Walkman såvel som i Music Center for PC.

Indholdet af Hjælpevejledning kan ændres uden forudgående varsel på grund af ændringer til produktspecifikationerne. Denne Hjælpevejledning er oversat ved hjælp af maskinoversættelse.

Relateret emne

- [Installation af Music Center for PC \(Windows\)](#)
- [Installation af Content Transfer \(Mac\)](#)
- [Overførsel af indhold fra en Windows-computer ved hjælp af Music Center for PC](#)
- [Overførsel af indhold med Windows Stifinder](#)
- [Overførsel af indhold fra en Mac-computer ved hjælp af Content Transfer](#)
- [Overførsel af indhold med Mac Finder](#)

Digital Music Player
NW-A45/A45HN/A46HN/A47

Overførsel af indhold fra en Windows-computer ved hjælp af Music Center for PC

Du kan overføre indhold, der er gemt på en Windows-computer, til Walkman via Music Center for PC.

1 Brug en computer, hvor Music Center for PC er installeret.

2 Start Music Center for PC.

3 Tilslut Walkman til computeren via USB.

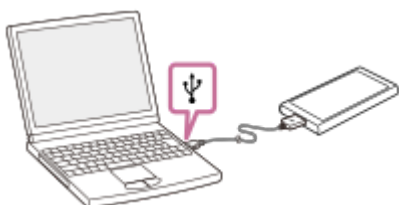

4 Klik på  nederst til venstre i Music Center for PC for at åbne listen over indhold på Walkman.

Sådan overføres indholdet til microSD-kortet i Walkman:

Vælg microSD-kortet på menuen til valg af enhed. Menuen til valg af enhed er placeret over listen med indhold på Walkman.

5 Vælg [Music Library] for at åbne listen over indhold på Music Center for PC.

6 Vælg albummer eller spor, som du vil overføre.

7 Klik på  for at overføre.

Du finder oplysninger om proceduren under [How to use] på Music Center for PC-supportwebstedet.
(<http://www.sony.net/smc4pc/>)

Bemærk!

- Undlad at fjerne USB-kablet under dataoverførsel. Ellers kan dataene blive beskadiget.
- Overført indhold må kun benyttes til privat brug. Brug af indhold til andre formål kræver tilladelse fra ejerne af ophavsretten.
- Fra Walkman kan du ikke udveksle data mellem Walkman-hukommelsen og et microSD-kort

Relateret emne

- [Installation af Music Center for PC \(Windows\)](#)
- [Forberedelse af musikindhold](#)
- [Køb af indhold med Lyd i høj opløsning](#)
- [Overførsel af indhold med Windows Stifinder](#)
- [Overførsel af sprogstudieindhold fra en Windows-computer ved hjælp af Music Center for PC](#)
- [Overførsel af indhold til sprogstudie ved hjælp af Windows Stifinder](#)
- [Musikafspilning](#)

4-698-302-32(1) Copyright 2017 Sony Corporation

Digital Music Player
NW-A45/A45HN/A46HN/A47

Overførsel af indhold med Windows Stifinder

Du kan overføre indhold direkte ved at trække og slippe det fra Windows Stifinder.

1 Tilslut Walkman til computeren via USB.

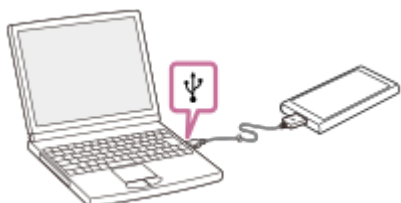

2 Åbn mappen [WALKMAN] som følger.

- Windows 10:
Åbn [Stifinder] fra menuen [Start]. Vælg [WALKMAN] i venstre rude.
- Windows 8.1:
Åbn [Stifinder] fra [Skrivebord]. Vælg [WALKMAN] på listen under [Denne pc].
- Windows 7 eller tidligere versioner:
Vælg [Start], [Computer] og derefter [WALKMAN].

Du kan også overføre indhold til et microSD-kort
Vælg mappen med navnet på microSD-kortet i stedet for [WALKMAN].

3 Åbn mappen [MUSIC] i [WALKMAN].

4 Træk og slip filerne eller mapperne på computeren til mappen [MUSIC].

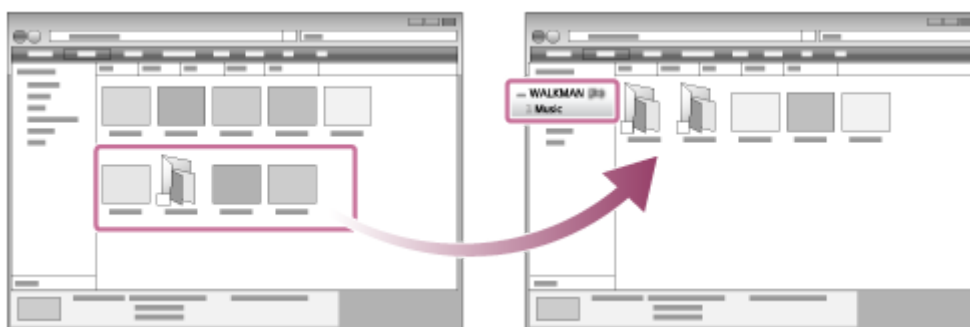

Bekræft, at overførslen er fuldført. Frakobl derefter Walkman fra computeren.

Tip!

- Hvis du vil overføre indhold til sprogstudiefunktionen, skal du åbne mappen [LEARNING].

Bemærk!

- Overhold følgende forholdsregler. Ellers kan Walkman muligvis ikke afspille filerne.
 - Undlad at ændre navnene på rodmapper (f.eks. [MUSIC]).

- Undlad at overføre filer til andre mapper end [MUSIC] eller [LEARNING].
 - Undlad at fjerne USB-kablet under dataoverførsel.
 - Undlad at formatere hukommelsen i Walkman på computeren.
- Walkman kan muligvis ikke vise musikoplysninger i noget indhold korrekt, afhængigt af sprogindstillingerne på Walkman.
 - Overført indhold må kun benyttes til privat brug. Brug af indhold til andre formål kræver tilladelse fra ejerne af ophavsretten.

Indholdet af Hjælpevejledning kan ændres uden forudgående varsel på grund af ændringer til produktspecifikationerne. Denne Hjælpevejledning er oversat ved hjælp af maskinoversættelse.

Relateret emne

- [Forberedelse af musikindhold](#)
- [Køb af indhold med Lyd i høj opløsning](#)
- [Overførsel af indhold fra en Windows-computer ved hjælp af Music Center for PC](#)
- [Overførsel af sprogstudieindhold fra en Windows-computer ved hjælp af Music Center for PC](#)
- [Overførsel af indhold til sprogstudie ved hjælp af Windows Stifinder](#)
- [Musikafspilning](#)

Digital Music Player
NW-A45/A45HN/A46HN/A47

Import af indhold fra Walkman til Music Center for PC

1 Brug en computer, hvor Music Center for PC er installeret.

2 Start Music Center for PC.

3 Tilslut Walkman til computeren via USB.

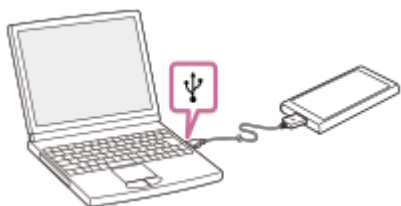

4 Klik på  nederst til venstre i Music Center for PC for at åbne listen over indhold på Walkman.

Hvis du vil importere indhold fra microSD-kortet i Walkman:
Vælg microSD-kortet på menuen til valg af enhed. Menuen til valg af enhed er placeret over listen med indhold på Walkman.

5 På listen over indhold på Walkman skal du vælge det indhold, du vil importere til Music Center for PC.

Du kan vælge enten fra musikindhold eller indhold til sproglæring.

6 Klik på  i Music Center for PC.

Du finder oplysninger om proceduren under [How to use] på Music Center for PC-supportwebstedet.
(<http://www.sony.net/smc4pc/>)

Bemærk!

- Undlad at fjerne USB-kablet under dataoverførsel. Ellers kan dataene blive beskadiget.
- Importeret indhold må kun benyttes til privat brug. Brug af indhold til andre formål kræver tilladelse fra ejerne af ophavsretten.

Indholdet af Hjælpevejledning kan ændres uden forudgående varsel på grund af ændringer til produktspecifikationerne.
Denne Hjælpevejledning er oversat ved hjælp af maskinoversættelse.

Relateret emne

- [Installation af Music Center for PC \(Windows\)](#)
- [Musikafspilning](#)

- [Understøttede formater](#)

4-698-302-32(1) Copyright 2017 Sony Corporation

Digital Music Player
NW-A45/A45HN/A46HN/A47

Overførsel af sprogstudieindhold fra en Windows-computer ved hjælp af Music Center for PC

Du kan overføre indhold til sprogstudie til Walkman ved hjælp af Music Center for PC.

- 1 Brug en computer, hvor Music Center for PC er installeret.
- 2 Start Music Center for PC.
- 3 Tilslut Walkman til computeren via USB.

- 4 Vælg [Music Library] for at åbne listen over indhold på Music Center for PC.
- 5 Vælg det indhold (spor, album osv.), som du vil bruge til at lære sprog.
- 6 Højreklik på indholdet (spor, album osv.) for at åbne [Properties].
- 7 Vælg [Language Learning] fra rullemenuen for [Genre :].
- 8 Overfør indholdet til Walkman på samme måde, som når du overfører musikindhold.

Du finder oplysninger om proceduren under [How to use] på Music Center for PC-supportwebstedet.
(<http://www.sony.net/smc4pc/>)

Bemærk!

- Undlad at fjerne USB-kablet under dataoverførsel.
- Overført indhold må kun benyttes til privat brug. Brug af indhold til andre formål kræver tilladelse fra ejerne af ophavsretten.

Indholdet af Hjælpevejledning kan ændres uden forudgående varsel på grund af ændringer til produktspecifikationerne.
Denne Hjælpevejledning er oversat ved hjælp af maskinoversættelse.

- Installation af Music Center for PC (Windows)
- Forberedelse af musikindhold
- Overførsel af indhold fra en Windows-computer ved hjælp af Music Center for PC
- Overførsel af indhold til sprogstudie ved hjælp af Windows Stifinder
- Brug af sprogstudiefunktionen

4-698-302-32(1) Copyright 2017 Sony Corporation

Digital Music Player
NW-A45/A45HN/A46HN/A47

Overførsel af indhold til sprogstudie ved hjælp af Windows Stifinder

Du kan overføre indhold til sprogstudie til Walkman ved hjælp af Windows Stifinder.

1 Tilslut Walkman til computeren via USB.

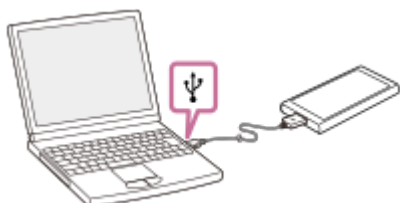

2 Åbn mappen [WALKMAN] som følger.

- Windows 10:
Åbn [Stifinder] fra menuen [Start]. Vælg [WALKMAN] i venstre rude.
- Windows 8.1:
Åbn [Stifinder] fra [Skrivebord]. Vælg [WALKMAN] på listen under [Denne pc].
- Windows 7 eller tidligere versioner:
Vælg [Start], [Computer] og derefter [WALKMAN].

Du kan også overføre indhold til et microSD-kort
Vælg mappen med navnet på microSD-kortet i stedet for [WALKMAN].



3 Åbn mappen [LEARNING] i [WALKMAN].

4 Træk og slip filerne eller mapperne på computeren til mappen [LEARNING].



Bekræft, at overførslen er fuldført. Frakobl derefter Walkman fra computeren.

Tip!

- Du kan også forberede sprogstudieindhold på Walkman. Du kan flytte spor, album eller kunstnere fra musikbiblioteket i sprogstudiebiblioteket.
 - Tryk på menupunkterne i følgende rækkefølge på afspilningsskærmen. Du kan flytte det aktuelle spor.
 – [Move Songs to Language Study].
 - På en spilleliste, albumliste eller kunstnerliste skal du trykke på menupunkterne i følgende rækkefølge. Du kan flytte det valgte spor, det valgte album eller den valgte kunstner.
 – [Move Songs to Language Study].

Bemærk!

- Overhold følgende forholdsregler. Ellers kan Walkman muligvis ikke afspille filerne.
 - Du må ikke ændre navnene på rodmapper (f.eks. MUSIC).
 - Undlad at overføre filer til andre mapper end [LEARNING].
 - Undlad at fjerne USB-kablet under dataoverførsel.
 - Undlad at formatere hukommelsen i Walkman på computeren.
- Walkman kan muligvis ikke vise musikoplysninger i noget indhold korrekt, afhængigt af sprogindstillingerne på Walkman.
- Overført indhold må kun benyttes til privat brug. Brug af indhold til andre formål kræver tilladelse fra ejerne af ophavsretten.

Indholdet af Hjælpevejledning kan ændres uden forudgående varsel på grund af ændringer til produktspecifikationerne. Denne Hjælpevejledning er oversat ved hjælp af maskinoversættelse.

Relateret emne

- [Forberedelse af musikindhold](#)
- [Overførsel af indhold fra en Windows-computer ved hjælp af Music Center for PC](#)
- [Overførsel af sprogstudieindhold fra en Windows-computer ved hjælp af Music Center for PC](#)
- [Brug af sprogstudiefunktionen](#)

Digital Music Player
NW-A45/A45HN/A46HN/A47

Overførsel af indhold fra en Mac-computer ved hjælp af Content Transfer

Du kan bruge Content Transfer. Indhold med copyrightbeskyttelse kan ikke overføres.

1 Brug en computer, hvor Content Transfer er installeret.

2 Start Content Transfer.



3 Tilslut Walkman til computeren via USB.

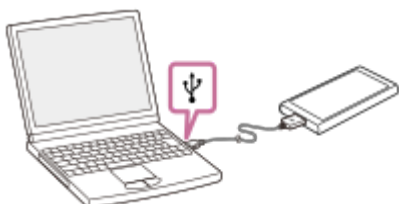

4 Vælg hukommelsesdestinationen på Walkman (den interne hukommelse eller et microSD-kort).

5 Åbn Finder eller iTunes. Vælg derefter indholdet.

6 Træk og slip indholdet til Content Transfer.



Bekræft, at overførslen er fuldført. Kobl derefter Walkman fra computeren.

- Funktionen kan ikke garanteres, afhængigt af versionen af iTunes.
- Undlad at fjerne USB-kablet under dataoverførsel. Ellers kan dataene blive beskadiget.
- Overført indhold må kun benyttes til privat brug. Brug af indhold til andre formål kræver tilladelse fra ejerne af ophavsretten.

Indholdet af Hjælpevejledning kan ændres uden forudgående varsel på grund af ændringer til produktspecifikationerne.
Denne Hjælpevejledning er oversat ved hjælp af maskinoversættelse.

Relateret emne

- [Installation af Content Transfer \(Mac\)](#)
- [Forberedelse af musikindhold](#)
- [Køb af indhold med Lyd i høj opløsning](#)
- [Musikafspilning](#)

4-698-302-32(1) Copyright 2017 Sony Corporation

Digital Music Player
NW-A45/A45HN/A46HN/A47

Overførsel af indhold med Mac Finder

Du kan overføre indhold direkte ved at trække og slippe det fra Finder. Indhold med copyrightbeskyttelse kan ikke overføres.

1 Tilslut Walkman til en computer, der kører, via USB.



2 Vælg [WALKMAN] i sidepanelet i Finder.

Du kan også overføre indhold til et microSD-kort
Vælg mappen med navnet på microSD-kortet i stedet for [WALKMAN].

3 Åbn mappen [MUSIC] i [WALKMAN].

4 Træk og slip de ønskede filer eller mapper (1) til mappen [MUSIC] (2) i [WALKMAN].

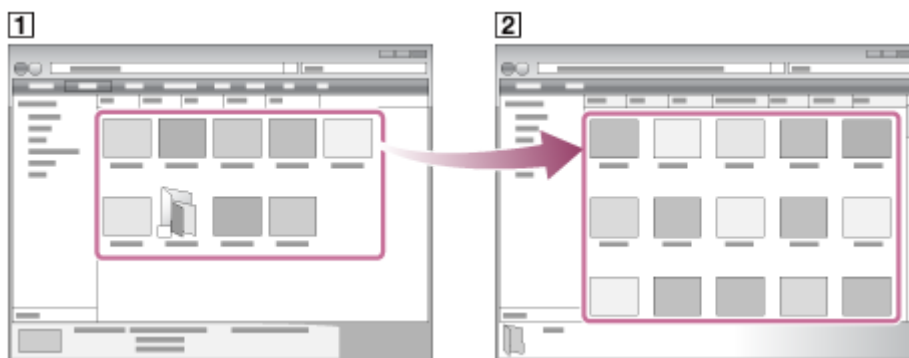

Bekræft, at overførslen er fuldført. Frakobl derefter Walkman fra computeren.

Tip!

- Hvis du vil overføre indhold til sprogstudiefunktionen, skal du åbne mappen [LEARNING].

Bemærk!

- Overhold følgende forholdsregler. Ellers kan Walkman muligvis ikke afspille filerne.
 - Undlad at ændre navnene på rodmapper (f.eks. [MUSIC]).
 - Undlad at overføre filer til andre mapper end [MUSIC] eller [LEARNING].
 - Undlad at fjerne USB-kablet under dataoverførsel.
 - Undlad at formatere hukommelsen i Walkman på computeren.
- Walkman kan muligvis ikke vise musikoplysninger i noget indhold korrekt, afhængigt af sprogindstillingerne på Walkman.

- Overført indhold må kun benyttes til privat brug. Brug af indhold til andre formål kræver tilladelse fra ejerne af ophavsretten.

Indholdet af Hjælpevejledning kan ændres uden forudgående varsel på grund af ændringer til produktspecifikationerne.
Denne Hjælpevejledning er oversat ved hjælp af maskinoversættelse.

Relateret emne

- [Installation af Content Transfer \(Mac\)](#)
- [Forberedelse af musikindhold](#)
- [Køb af indhold med Lyd i høj opløsning](#)
- [Overførsel af sprogstudieindhold ved hjælp af MacFinder](#)
- [Musikafspilning](#)

4-698-302-32(1) Copyright 2017 Sony Corporation

Digital Music Player
NW-A45/A45HN/A46HN/A47

Overførsel af sprogstudieindhold ved hjælp af MacFinder

Du kan overføre sprogstudieindhold til Walkman ved hjælp af Finder. Indhold med copyrightbeskyttelse kan ikke overføres.

1 Tilslut Walkman til en computer via USB.



2 Vælg [WALKMAN] i sidepanelet i Finder.

Du kan også overføre sprogstudieindhold til et microSD-kort.
Vælg mappen med navnet på microSD-kortet i stedet for [WALKMAN].

3 Åbn mappen [LEARNING] i [WALKMAN].

4 Træk og slip de ønskede filer eller mapper (1) til mappen [LEARNING] (2) i [WALKMAN].

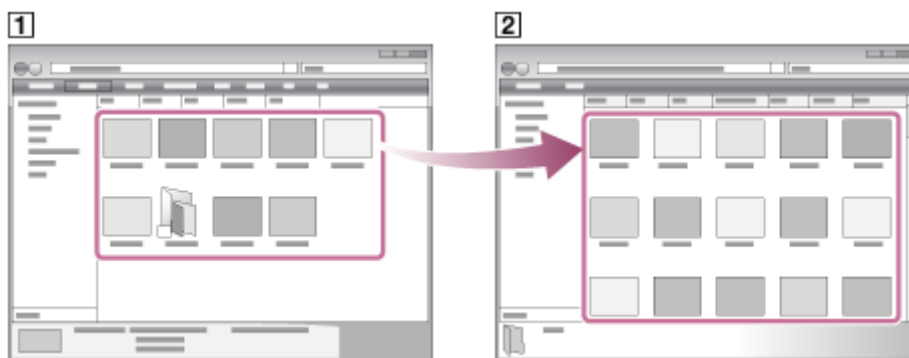

Bekræft, at overførslen er fuldført. Kobl derefter Walkman fra computeren.

Bemærk!

- Overhold følgende forholdsregler. Ellers kan Walkman muligvis ikke afspille filerne.
 - Du må ikke ændre navnene på rodmapper (f.eks. MUSIC).
 - Undlad at overføre filer til andre mapper end [LEARNING].
 - Undlad at fjerne USB-kablet under dataoverførsel.
 - Undlad at formatere hukommelsen i Walkman på computeren.
- Walkman kan muligvis ikke afspille visse filer på grund af copyrightbeskyttelse.
- Walkmankan muligvis ikke vise musikoplysninger i noget indhold korrekt, afhængigt af sprogindstillingen på Walkman.
- Overført indhold må kun benyttes til privat brug. Brug af indhold til andre formål kræver tilladelse fra ejerne af ophavsretten.

Indholdet af Hjælpevejledning kan ændres uden forudgående varsel på grund af ændringer til produktspecifikationerne.
Denne Hjælpevejledning er oversat ved hjælp af maskinoversættelse.

Relateret emne

- [Forberedelse af musikindhold](#)
- [Overførsel af indhold med Mac Finder](#)
- [Brug af sprogstudiefunktionen](#)

4-698-302-32(1) Copyright 2017 Sony Corporation

Digital Music Player
NW-A45/A45HN/A46HN/A47

Tilføjelse af tekstoplysninger vha. en computer

Du kan indtaste sangteksten til en tekstfil (en LRC-fil). Når du har indtastet sangtekster til sange, skal du overføre sangene til Walkman.

Oprettelse af sangtekster i en tekstfil (LRC-fil)

1. Åbn [Notesblok] i Windows Tilbehør.
2. Indtast sangteksten i [Notesblok].
3. Afspil sangen, og indtast tiden, hvor hver tekstlinje skal vises.

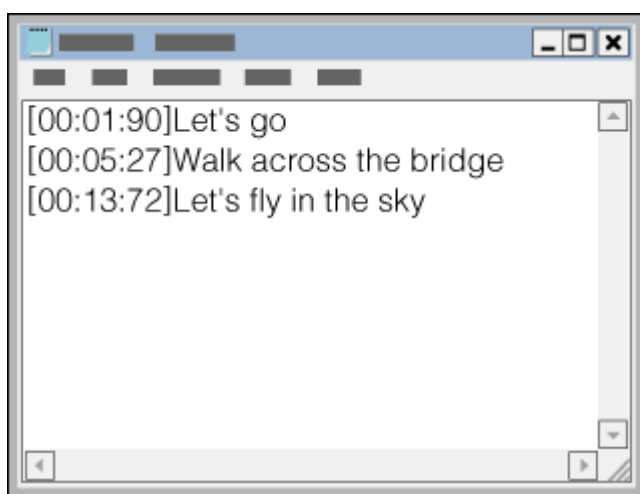

- Du kan indtaste tidsoplysningerne til venstre for hver tekstlinje i følgende format.
Minutter:sekunder:hundreddele af et sekund (*1)
- Tidsoplysninger skal indtastes i kronologisk rækkefølge.
- Du kan adskille sekunder og hundreddele af et sekund med et punktum i stedet for kolon.

*1 Du kan udelade hundreddele af et sekund.

4. Gem filen.

- Vælg [UTF-8] som tegnkodningen.
- Angiv det samme filnavn som lydfilen.
- Angiv [.lrc] som filtypenavn.
- Den maksimale filstørrelse er 512 KB.
- Hvis en tekstlinje ikke kan være på skærmen, ombrydes den.
- Antallet af linjer tekst, der kan vises samtidigt, afhænger af Walkman-modellen.
- CR-, CRLF- og LF-linjeskift anerkendes.
- Tomme tekstlinjer springes over.

5. Tilslut din Walkman til computeren via USB.

6. Åbn mappen [WALKMAN] i henhold til en af følgende fremgangsmåder.

- Windows 10:
Åbn [Stifinder] fra menuen [Start]. Vælg [WALKMAN] i venstre rude.
- Windows 8.1:
Åbn [Stifinder] fra [Skrivebord]. Vælg [WALKMAN] på listen under [Denne pc].

- Windows 7 eller tidligere versioner:
Vælg [Start], [Computer] og derefter [WALKMAN].

Du kan også overføre indhold til et microSD-kort

Vælg mappen med navnet på microSD-kortet i stedet for [WALKMAN].

7. Opret en ny mappe i mappen [MUSIC] under [WALKMAN]. Træk og slip derefter både sangen og LRC-filen til den nye mappe for at overføre dem.

Tip!

- Følgende antal tegn anbefales, når du viser sangtekster til Walkman.
 - Enkeltbyttetegn (f.eks. alfanumeriske tegn): 40 tegn på hver linje.
 - Dobbeltbyttetegn (f.eks. kinesiske tegn): 20 tegn på hver linje.
- Hvis du vil administrere LRC-filer med Music Center for PC, skal du gemme LRC-filerne i den samme mappe som musikfilerne. LRC-filerne overføres til Walkman, når musikfilerne overføres.
- På en Mac-computer kan du oprette sangtekster med "TextEdit" og andre teksteditorer. Benyt den samme fremgangsmåde som beskrevet ovenfor for at indtaste sangtekster eller tidsoplysninger i indstillingen "Almindelig tekst".

Meddelelse om ophavsret

Når du opretter LRC-filer med ophavsretligt beskyttet materiale, som er skabt af andre, må LRC-filerne kun benyttes til privat brug. Brug af LRC-filer til andre formål kræver tilladelse fra copyrightejerne.

Indholdet af Hjælpevejledning kan ændres uden forudgående varsel på grund af ændringer til produktspecifikationerne.
Denne Hjælpevejledning er oversat ved hjælp af maskinoversættelse.

Relateret emne

- [Hentning af sangtekster](#)
- [Visning af tekster](#)

Digital Music Player
NW-A45/A45HN/A46HN/A47

Bemærkninger om overførsel af indhold fra en computer

Træk og slip indhold til den korrekte mappe som vist på de følgende illustrationer. Walkman kan afspille indhold, der er gemt på første til ottende niveau i hver mappe.

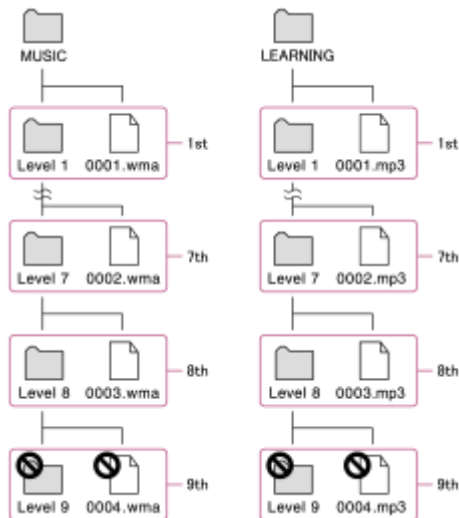

Bemærk!

- Lad være med at omdøbe de følgende standardmapper. Ellers kan Walkman ikke genkende mapperne.
 - MUSIC
 - LEARNING

Indholdet af Hjælpevejledning kan ændres uden forudgående varsel på grund af ændringer til produktspecifikationerne. Denne Hjælpevejledning er oversat ved hjælp af maskinoversættelse.

Digital Music Player
NW-A45/A45HN/A46HN/A47

Musikafspilning

Hvis du vil afspille sange, skal du først vælge en kategori.
Du skal overføre musikindhold fra en computer til Walkman på forhånd.

På en Windows-computer

- Brug Music Center for PC til at overføre indhold fra en cd eller en computer til Walkman.
- Træk og slip indhold fra Windows Stifinder.

På en Mac-computer

- Brug Content Transfer til at overføre indhold fra iTunes.
- Træk og slip indhold fra Finder.

1 Tryk på  for at åbne biblioteksskærmen.



2 Tryk på den ønskede kategori (**1**).

Du kan svippe skærmen til venstre eller højre for at skifte sider. Antallet af punkter repræsenterer antallet af tilgængelige sider (**2**).





3 Vælg underkategorier, indtil der vises en liste med sange, og vælg derefter den ønskede sang.
Afspilningen starter.

Manuelle knapper på Walkman

Betjeningsknap	Funktion
	Tryk på knappen for at starte afspilning eller sætte den på pause.
	Tryk på knappen for at springe til starten af det aktuelle nummer eller forrige nummer. Hold knappen nede for at spole sangen hurtigt tilbage under afspilning.
	Tryk på knappen for at springe til starten af næste sang. Hold knappen nede for at spole sangen hurtigt frem under afspilning.

Tip!

- Du kan flytte spor, album eller kunstnere fra musikbiblioteket i sprogstudiebiblioteket.
 - Tryk på menupunkterne i følgende rækkefølge på afspilningsskærmen. Du kan flytte det aktuelle spor.
 – [Move Songs to Language Study].
 - På en sporliste, albumliste eller kunstnerliste skal du trykke på menupunkterne i følgende rækkefølge. Du kan flytte det valgte spor, det valgte album eller den valgte kunstner.
 – [Move Songs to Language Study].

Bemærk!

- Hvis Walkman ikke afspiller sange i den rækkefølge, du ønsker, kan du prøve følgende.
 - Brug bogmærkefunktionen eller afspilningslistefunktionen på Walkman.
 - Opret afspilningslister med Music Center for PC eller iTunes, og overfør dem.

Indholdet af Hjælpevejledning kan ændres uden forudgående varsel på grund af ændringer til produktspecifikationerne. Denne Hjælpevejledning er oversat ved hjælp af maskinoversættelse.

Relateret emne

- [Sådan tænder og slukker du for Walkman](#)
- [Sådan bruges de forskellige skærme på Walkman](#)
- [Installation af Music Center for PC \(Windows\)](#)
- [Biblioteksskærm](#)
- [Afspilningsskærm](#)
- [Forberedelse af musikindhold](#)
- [Overførsel af indhold fra en Windows-computer ved hjælp af Music Center for PC](#)
- [Overførsel af indhold med Windows Stifinder](#)
- [Overførsel af indhold fra en Mac-computer ved hjælp af Content Transfer](#)
- [Overførsel af indhold med Mac Finder](#)
- [Afspilningsmetoder](#)

Digital Music Player
NW-A45/A45HN/A46HN/A47

Afspilningsmetoder

Dette emne indeholder instruktioner til følgende handlinger.

- Indstilling af afspilningstilstanden.
- Indstilling af afspilningsintervallet.

Indstilling af afspilningstilstanden



1. Tryk på området (1) eller (2) for at vælge en afspilningstilstand.

- : Shuffle Playback
- : Repeat 1 Song
- : Repeat All

Når og lyser op, afspiller Walkman alle spor i det valgte afspilningsinterval i tilfældig rækkefølge. For at vende tilbage til tilstanden normal afspilning skal du trykke på ikonerne, så både og bliver mørke.

Tip!

- Du kan også indstille afspilningstilstanden fra indstillingsmenuen. Tryk på – [Settings] – [Playback Settings] ([Basic Settings]). Vælg derefter den ønskede afspilningstilstand fra [Play Mode].

Indstilling af afspilningsintervallet

1. Tryk på menupunkterne i følgende rækkefølge.
 – [Settings] – [Playback Settings] ([Basic Settings]).
2. Tryk på det ønskede afspilningsinterval fra [Playback Range].

Diagram over forholdet mellem afspilningstilstand og afspilningsinterval

Play Mode	Playback Range	
	All Range	Selected Range
	Alle sange afspilles i vilkårlig rækkefølge.	Sangene i det valgte interval

Shuffle Playback	<p>Hvis du vil blande alle sangene på Walkman, skal du vælge [All Songs] på biblioteksskærmen.</p> <p>Hvis du vælger en sang fra [Album] på biblioteksskærmen, blander Walkman alle sangene i det valgte album. Når Walkman er færdig med afspilningen af alle sangene på albummet, fortsætter afspilningen med det næste album. Derefter blander Walkman alle sangene i albummet.</p>	afspilles i vilkårlig rækkefølge. (*1)
Repeat Off	Alle sange afspilles i fortløbende rækkefølge.	Sangene i det valgte interval afspilles i fortløbende rækkefølge. (*1)
 Repeat 1 Song	Den aktuelle sang afspilles gentagne gange.	Den aktuelle sang afspilles gentagne gange.
 Repeat All	Alle sange afspilles gentagne gange. Hvis du vil gentage alle sange på Walkman, skal du vælge [All Songs] på biblioteksskærmen.	Sange i det valgte interval afspilles gentagne gange. (*1)

*1 "Valgt interval" betyder f.eks. et album eller en kunstner.

Bemærk!

- Når du afspiller en sang ved hjælp af [SensMe™ Channels]-funktionen, kan du ikke ændre afspilningstilstanden.
- Når du vælger en sang fra en bogmærkeliste, afspiller Walkman kun sangene på den valgte bogmærkeliste. Sange på andre bogmærkelister afspilles ikke, selvom [Playback Range] er indstillet til [All Range].
- Når du vælger en sang på en afspilningsliste, afspiller Walkman kun sangene i den valgte afspilningsliste. Sange på andre afspilningslister afspilles ikke, selvom [Playback Range] er indstillet til [All Range].

Indholdet af Hjælpevejledning kan ændres uden forudgående varsel på grund af ændringer til produktspecifikationerne. Denne Hjælpevejledning er oversat ved hjælp af maskinoversættelse.

Relateret emne

- [Sådan bruges de forskellige skærme på Walkman](#)
- [Afspilningsskærm](#)
- [Musikafspilning](#)

Digital Music Player
NW-A45/A45HN/A46HN/A47

Brug af [SensMe™ Channels]

Funktionen [SensMe™ Channels] grupperer automatisk sange efter tema. Du kan afspille sange, der passer til dit humør, din aktivitet, tidspunktet på dagen og meget mere.

Hvis du vil bruge funktionen [SensMe™ Channels] på Walkman, skal sange analyseres med Music Center for PC, inden du overfører sangene. Hvis du vil analysere spor, skal du aktivere funktionen 12 TONE ANALYSIS på Music Center for PC. Spor, der importeres til Music Center for PC, analyseres automatisk, og resultaterne angives for sporene. Se Music Center for PC-supportwebstedet for at få oplysninger om betjening.

1 På biblioteksskærmen skal du trykke på [SensMe™ Channels].

Tip!

- [SensMe™ Channels] kan bruges til sange, der er overført fra programmer, der understøtter 12 TONE ANALYSIS-teknologien (udviklet af Sony).
- Når du åbner en kanal ved hjælp af [SensMe™ Channels]-funktionen eller skifter til en anden kanal, afspilles sangen fra det mest melodiske eller rytmiske afsnit.
- Sangene afspilles i tilfældig rækkefølge. Hver gang du vælger en kanal, vil afspilningsrækkefølgen være anderledes.

Bemærk!

- Walkman viser kun kanaler, der indeholder sange.

Indholdet af Hjælpevejledning kan ændres uden forudgående varsel på grund af ændringer til produktspecifikationerne. Denne Hjælpevejledning er oversat ved hjælp af maskinoversættelse.

Relateret emne

- [Biblioteksskærm](#)

Digital Music Player
NW-A45/A45HN/A46HN/A47

Hentning af sangtekster

For at få vist sangtekstoplysninger på Walkman skal du overføre en fil med sangtekster (LRCfil) sammen med sangfilen til Walkman.

Du kan få oplysninger om sangtekster på følgende måder.

- Få oplysninger om sangtekster via internettet, og opret derefter en tekstfil (LRC-fil).
- Indtast selv sangteksten i en tekstfil (LRC-fil).

Du finder oplysninger om LRC-filer i det relevante emne under [Relateret emne].

Bemærk!

- Sangtekstoplysninger må kun benyttes til privat brug. Brug af sangtekstindhold til andre formål kræver tilladelse fra ejerne af ophavsretten.

Indholdet af Hjælpevejledning kan ændres uden forudgående varsel på grund af ændringer til produktspecifikationerne.
Denne Hjælpevejledning er oversat ved hjælp af maskinoversættelse.

Relateret emne

- [Visning af tekster](#)
- [Tilføjelse af tekstoplysninger vha. en computer](#)

Digital Music Player
NW-A45/A45HN/A46HN/A47

Visning af tekster

Overførsel af sange med tekstoplysninger til Walkman. Derefter kan du indstille Walkman til at få vist tekster. Når tekstoplysninger er tilgængelige for et spor, lyser et ikon (1).

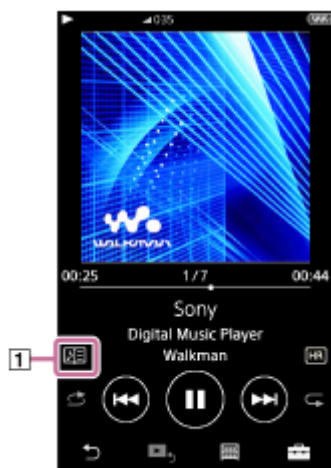

- 1 På afspilningsskærmen skal du trykke på  og derefter på [Display Lyrics].

Indholdet af Hjælpevejledning kan ændres uden forudgående varsel på grund af ændringer til produktspecifikationerne. Denne Hjælpevejledning er oversat ved hjælp af maskinoversættelse.

Relateret emne

- [Hentning af sangtekster](#)
- [Tilføjelse af tekstoplysninger vha. en computer](#)

Digital Music Player
NW-A45/A45HN/A46HN/A47

Administration af afspilningslister på Walkman



Du kan samle dine foretrukne sange og gemme dem som afspilningslister på Walkman. Dette emne indeholder instruktioner til følgende handlinger.

- Tilføjelse af sange til afspilningslister på Walkman.
- Afspilning af afspilningslister på Walkman.
- Sletning af afspilningslister fra Walkman.

Tilføjelse af sange på afspilningslister på Walkman

Afspilningslister kan enten gemmes i den interne hukommelse på Walkman eller på microSD-kortet. Du kan ikke føje et nummer fra den interne hukommelse til en afspilningsliste på microSD-kortet eller omvendt.



1. Udfør en af følgende fremgangsmåder.

- Mens Walkman afspiller en sang eller sætter den på pause, som du vil føje til en afspilningsliste: På afspilningsskærmen skal du trykke på  og derefter på [Add to Playlist].
- Når der vises en liste (sporliste, albumliste, afspilningskø osv.): Tryk på  ved siden af det ønskede element på listen for at få vist pop op-menuen. Tryk derefter på [Add to Playlist].

Skærmen til valg af afspilningsliste vises.

2. Tryk på navnet på afspilningslisten for at tilføje sangen.

Tip!

- Op til 999 sange kan føjes til en afspilningsliste.
- Du kan tilføje en hel liste til en afspilningsliste. Når afspilningskøskærmen eller bogmærkelisteskræmen vises, skal du trykke på  og derefter på [Add All Songs to Playlist].
- Du kan ændre rækkefølgen af sangene på en afspilningsliste. Vælg en afspilningsliste fra biblioteksskræmen. Tryk på  og derefter på [Edit Song Order]. Træk og slip  for at omarrangere sangene. Tryk på [Complete] for at gemme rækkefølgen af sange.
- Du kan overføre afspilningslister, der er oprettet ved hjælp af Music Center for PC eller iTunes, til Walkman. Afspilningslister i filformatet m3u kan administreres på Walkman.

Bemærk!

- Du kan ikke registrere coverbilleder til afspilningslister.

Afspilning af sange på en afspilningsliste på Walkman

1. På biblioteksskræmen skal du trykke på [Playlists].

2. Tryk på den ønskede afspilningsliste, og tryk derefter på den ønskede sang.

Sletning af afspilningslister fra Walkman

1. På biblioteksskræmen skal du trykke på [Playlists] for at få vist listen over afspilningslister.

2. Tryk på  ved siden af den afspilningsliste, du vil slette, og tryk derefter på [Delete].

3. Følg instruktionerne på skærmen.

Tip!

- Du kan fjerne en sang fra en afspilningsliste.
Vis listen over sange i afspilningslisten, og tryk på  for at få vist pop op-menuen. Vælg derefter [Delete from Playlist].

Bemærk!

- Selvom du sletter en afspilningsliste, slettes numrene på afspilningslisten ikke fra Walkman.

Indholdet af Hjælpevejledning kan ændres uden forudgående varsel på grund af ændringer til produktspecifikationerne.
Denne Hjælpevejledning er oversat ved hjælp af maskinoversættelse.

Relateret emne

- [Biblioteksskærm](#)
- [Afspilningskærm](#)
- [Afspilningskøskærm](#)
- [Bogmærkelisteskærm](#)

Digital Music Player
NW-A45/A45HN/A46HN/A47

Administration af bogmærker på Walkman



Du kan føje dine foretrukne spor til bogmærkelister. Op til 10 bogmærkelister er tilgængelige. Op til 999 sange kan føjes til en bogmærkeliste.

Dette emne indeholder instruktioner til følgende handlinger.

- Tilføjelse af numre til bogmærkelister.
- Afspilning af sange med bogmærke på Walkman.
- Fjernelse af sange fra en bogmærkeliste på Walkman.

Tilføjelse af sange til bogmærkelister



1. Udfør en af følgende fremgangsmåder.

- Mens Walkman afspiller en sang eller sætter den på pause, som du vil oprette et bogmærke for: På afspilningsskærmen skal du trykke på  og derefter på [Add to Bookmark List].
- Når der vises en liste (sporliste, albumliste, afspilningskø osv.): Tryk på  ved siden af det ønskede element på listen for at få vist pop op-menuen. Tryk derefter på [Add to Bookmark List].

Skærmen til valg af bogmærkeliste vises.

2. Vælg den ønskede bogmærkeliste.

Tip!



- Du kan tilføje en hel liste til en bogmærkeliste. Når afspilningskøskærmen eller bogmærkelisteskræmen vises, skal du trykke på  og derefter på [Add All Songs to Bookmark List].
- Du kan ændre rækkefølgen på sangene i en bogmærkeliste. Vælg en bogmærkeliste. Tryk på  og derefter på [Edit Song Order]. Træk og slip  for at omarrangere sangene. Tryk på [Complete] for at gemme rækkefølgen af sange.

Bemærk!

- Du kan ikke importere bogmærkelister til en computer.
- Du kan ikke føje sprogstudieindhold til bogmærkelister.

Lytte til bogmærkede sange på Walkman

1. Vis bogmærkelisteskræmen.

2. Tryk på  /  for at vælge en liste, og vælg derefter en sang.

Fjernelse af sange fra en bogmærkeliste på Walkman

1. Tryk på  ved siden af sangen på en bogmærkeliste.

2. Tryk på [Delete from Bookmark List].

Tip!

- Du kan fjerne alle sange fra en bogmærkeliste.

På bogmærkelisteskærmen skal du trykke på  og derefter på [Delete All].

Indholdet af Hjælpevejledning kan ændres uden forudgående varsel på grund af ændringer til produktspecifikationerne.
Denne Hjælpevejledning er oversat ved hjælp af maskinoversættelse.

Relateret emne

- [Biblioteksskærm](#)
- [Afspilningsskærm](#)
- [Afspilningskøskærm](#)
- [Bogmærkelisteskærm](#)

4-698-302-32(1) Copyright 2017 Sony Corporation

Digital Music Player
NW-A45/A45HN/A46HN/A47

Sletning af spor fra Walkman

Du kan slette sange fra Walkman.

1 På biblioteksskærmen skal du vise et af følgende elementer.

- Hvis du vil slette spor, skal du trykke på den ønskede kategori (album, kunstner osv.) og den ønskede underkategori, indtil der vises en sporliste.
- Hvis du vil slette en mappe, skal du trykke på [Folder] og derefter på den ønskede mappe.

2 Tryk på **...** for at vise pop op-menuen, og tryk på [Delete].

Følg instruktionerne på skærmen.

Tip!

- Du kan også slette spor på en computer ved hjælp af følgende programmer. Du kan finde oplysninger om betjening i onlinehjælpeoplysningerne til hvert enkelt program.
 - Windows: Music Center for PC, Windows Stifinder
 - Mac: Content Transfer, Finder

Bemærk!

- Når du sletter sange ved hjælp af Windows Stifinder eller Mac Finder, må du ikke slette eller omdøbe rodmappen (f.eks. [MUSIC]). Ellers kan Walkman ikke genkende indholdet.

Indholdet af Hjælpevejledning kan ændres uden forudgående varsel på grund af ændringer til produktspecifikationerne. Denne Hjælpevejledning er oversat ved hjælp af maskinoversættelse.

Relateret emne

- [Biblioteksskærm](#)



Digital Music Player
NW-A45/A45HN/A46HN/A47

Tilslutning af Walkman til en ikke-parret Bluetooth-enhed for første gang

BLUETOOTH®-funktionen gør det muligt at oprette trådløs forbindelse mellem enheder. Enhederne skal understøtte Bluetooth trådløs teknologi. En trådløs forbindelse er mulig på en afstand af op til 10 meter i et åbent område. Du kan bruge Bluetooth-funktionen til følgende handlinger.

- Lytte til musik.
Tilslut en Bluetooth-enhed som f.eks. hovedtelefoner eller højttalere. Du kan lytte til musik trådløst.

Når du tilslutter Bluetooth-enheder trådløst for første gang, skal enhederne registreres til hinanden. Denne registrering kaldes "parring". Når Walkman og enheden er parret, kan du nemt tilslutte enhederne i fremtiden. Følgende instruktioner er en grundlæggende trinvis vejledning til tilslutning af Walkman og en Bluetooth-enhed.

- 1 Aktiver Bluetooth-funktionen på Bluetooth-enheden, hvis det er nødvendigt.**
 - 2 På biblioteksskærmen skal du trykke på menupunkterne i følgende rækkefølge.**
 – [Settings] – [Connect to/Add Audio Device] ([Bluetooth]).
 Bluetooth-forbindelsesskærmen vises.
 - 3 Tryk på Bluetooth-kontakten (1) for at aktivere Bluetooth-funktionen, og tryk på [Add Device (Pairing)] (2).**
 vises i informationsområdet. Der vises en liste over de enheder, der kan tilsluttes, på skærmen (3).
- 
- 4 Tryk på Bluetooth-enheden.**
 Hvis du skal angive en adgangsnøgle ved parringen, skal du kontrollere og indtaste adgangsnøglen til Bluetooth-enheden. Du kan finde oplysninger om adgangsnøglen til Bluetooth-enheden i vejledningen til enheden. Når forbindelsen er oprettet, vises [Connected] i 3.
 - 5 På biblioteksskærmen skal du vælge og afspille en sang.**
 Lyden udsendes fra den tilsluttede Bluetooth-enhed.

Sådan afbrydes forbindelsen til en parret Bluetooth-enhed

1. Mens Bluetooth-enheden er tilsluttet, skal du trykke på menupunkterne i følgende rækkefølge.
 – [Settings] – [Connect to/Add Audio Device] ([Bluetooth]).
2. Tryk på navnet på Bluetooth-enheden fra [Added Devices].

Tip!

- Du kan slette den registrerede Bluetooth-enhed. På listen over enheder, der kan tilsluttes, i [Added Devices] skal du trykke på  ved siden af navnet på en Bluetooth-enhed. Vælg derefter [Delete Device].
- Adgangsnøglen kan også kaldes en "adgangskode", en "pinkode", et "PIN-nummer" eller et "kodeord".
- Walkman kan bevare forbindelsen til en Bluetooth-enhed, indtil du deaktiverer Bluetooth-funktionen. Når du ikke bruger Bluetooth-funktionen, skal du deaktivere Bluetooth-funktionen.

Bemærk!

- Parringsoplysningerne slettes i følgende situationer. Par enhederne igen.
 - En af eller begge enhederne nulstilles til standardindstillingerne.
 - Parringsoplysningerne slettes fra enhederne, f.eks. når enhederne repareres.
- Batteriets levetid bliver betydeligt kortere, når Bluetooth-funktionen er aktiv.
- Du kan parre Walkman med maksimalt 7 enheder. Hvis antallet af parrede enheder overstiger det maksimale antal, sletter Walkman den ældste tilsluttede enhed.
- Hvis parringen får timeout, før den er færdig, skal du udføre fremgangsmåden igen fra Bluetooth-forbindelsesskærmbilledet.
- Der er visse begrænsninger for lydudgang via en Bluetooth-forbindelse.
 - Selv hvis du tilslutter et sæt hovedtelefoner til et hovedtelefonstik, udsendes der ikke lyd fra hovedtelefonerne. Lyden udsendes fortrinsvis fra Bluetooth-enheden.
 - Selv om du tilslutter en højttaler til WM-PORT-stikket, udsendes der ikke lyd fra højttaleren. Lyden udsendes fortrinsvis fra Bluetooth-enheden.
- Du kan ikke lytte til FM-radio, når der er en aktiv Bluetooth-forbindelse.
- Du kan ikke lytte til afspillet lyd trådløst, mens USB-DAC-funktionen er aktiv.
- Hvis lyden afbrydes eller springer over under en Bluetooth-forbindelse, kan du prøve følgende.
 - Placer Walkman og Bluetooth-enheden tættere på hinanden.
 - Vælg [SBC - Connection Preferred] ved at trykke på følgende menupunkter.
 – [Settings] – [Audio Device Connection Settings] ([Bluetooth]) – [Wireless Playback Quality].
- En Bluetooth-forbindelse afbrydes automatisk i følgende tilfælde:
 - Batteriet på Walkman er løbet tør.
 - Der slukkes for Walkman.
- Når der er en aktiv Bluetooth-forbindelse, er indstillingerne for lyd kvalitet ugyldig.

Indholdet af Hjælpevejledning kan ændres uden forudgående varsel på grund af ændringer til produktspecifikationerne.
Denne Hjælpevejledning er oversat ved hjælp af maskinoversættelse.

Relateret emne

- [Tilslutning af Walkman til en parret Bluetooth-enhed](#)
- [One Touch-forbindelser med en Bluetooth-enhed \(NFC\)](#)
- [Konfiguration af Bluetooth-funktionen](#)
- [Bemærkninger om Bluetooth-funktionen](#)

Digital Music Player
NW-A45/A45HN/A46HN/A47

Tilslutning af Walkman til en parret Bluetooth-enhed

Hvis Walkman og en Bluetooth-enhed er blevet parret før, er Bluetooth-enheden registreret i Walkman. Du kan nemt forbinde Walkman og Bluetooth-enheden.

- 1 Aktiver Bluetooth-funktionen på Bluetooth-enheden, hvis det er nødvendigt.**
- 2 På biblioteksskærmen skal du trykke på menupunkterne i følgende rækkefølge.**
 – [Settings] – [Connect to/Add Audio Device] ([Bluetooth]).
Bluetooth-forbindelsesskærmen vises.
- 3 Tryk på Bluetooth-kontakten for at aktivere Bluetooth-funktionen.**
 vises i informationsområdet.
- 4 Tryk på Bluetooth-enheden.**
Når forbindelsen er oprettet, vises [Connected].
- 5 På biblioteksskærmen skal du vælge og afspille en sang.**

Sådan aktiveres eller deaktiveres Bluetooth-funktionen

- Tryk på menupunkterne i følgende rækkefølge.
 – [Settings] – [Connect to/Add Audio Device] ([Bluetooth]).
- Tryk på Bluetooth-kontakten for at aktivere eller deaktivere Bluetooth-funktionen.

Sådan bekræftes oplysningerne om en enhed:

Tryk på  ved siden af navnet på Bluetooth-enheden på listen, og tryk på [Device Information].

Sådan slettes en registreret enhed:

Tryk på  ved siden af navnet på Bluetooth-enheden på listen, og tryk på [Delete Device].
Følg instruktionerne på skærmen. Paringsoplysningerne slettes.

Tip!

- Der findes en genvej til Bluetooth-funktionen. Du kan trykke på  på [Settings]-skærmen. Walkman opretter automatisk forbindelse til den Bluetooth-enhed, der var tilsluttet forrige gang.
- Hvis du tilslutter en USB-oplader (medfølger ikke), oplades Walkman, samtidig med at den bevarer Bluetooth-forbindelsen.
- Hvis der vises flere navne for en Bluetooth-enhed, skal du kontrollere BD-adressen på Bluetooth-enheden. Du kan finde oplysninger om BD-adressen i vejledningen til Bluetooth-enheden.
- Hvis Bluetooth-enheden understøtter NFC-funktionen, kan Walkman og Bluetooth-enheden parres og forbindes ved at sætte dem mod hinanden.
- Walkman kan bevare forbindelsen til en Bluetooth-enhed, indtil du deaktiverer Bluetooth-funktionen. Når du ikke bruger Bluetooth-funktionen, skal du deaktivere Bluetooth-funktionen.

Bemærk!

- Batteriets levetid bliver betydeligt kortere, når Bluetooth-funktionen er aktiv.
- Der er visse begrænsninger for lydudgang via en Bluetooth-forbindelse.
 - Selv hvis du tilslutter et sæt hovedtelefoner til et hovedtelefonstik, udsendes der ikke lyd fra hovedtelefonerne. Lyden udsendes fortrinsvis fra Bluetooth-enheden.
 - Selv om du tilslutter en højttaler til WM-PORT-stikket, udsendes der ikke lyd fra højttaleren. Lyden udsendes fortrinsvis fra Bluetooth-enheden.
- Du kan ikke lytte til FM-radio, når der er en aktiv Bluetooth-forbindelse.
- Du kan ikke lytte til afspillet lyd trådløst, mens USB-DAC-funktionen er aktiv.
- Hvis lyden afbrydes eller springer over under en Bluetooth-forbindelse, kan du prøve følgende.
 - Placer Walkman og Bluetooth-enheden tættere på hinanden.
 - Vælg [SBC - Connection Preferred] ved at trykke på følgende menupunkter.
 – [Settings] – [Audio Device Connection Settings] ([Bluetooth]) – [Wireless Playback Quality].
- En Bluetooth-forbindelse afbrydes automatisk i følgende tilfælde:
 - Batteriet på Walkman er løbet tør.
 - Der slukkes for Walkman.
- Når der er en aktiv Bluetooth-forbindelse, er indstillingerne for lyd kvalitet ugyldig.

Indholdet af Hjælpevejledning kan ændres uden forudgående varsel på grund af ændringer til produktspecifikationerne. Denne Hjælpevejledning er oversat ved hjælp af maskinoversættelse.

Relateret emne

- [Tilslutning af Walkman til en ikke-parret Bluetooth-enhed for første gang](#)
- [One Touch-forbindelser med en Bluetooth-enhed \(NFC\)](#)
- [Konfiguration af Bluetooth-funktionen](#)
- [Bemærkninger om Bluetooth-funktionen](#)

Digital Music Player
NW-A45/A45HN/A46HN/A47

One Touch-forbindelser med en Bluetooth-enhed (NFC)

Hvis en Bluetooth-enhed understøtter NFC-funktionen, kan du nemt oprette forbindelse mellem Walkman og enheden. Du skal blot trykke Walkman mod enheden for at parre enhederne og oprette en Bluetooth-forbindelse. NFC er til trådløs kommunikation over korte afstande.

1 Hvis Bluetooth-enheden har en NFC-kontakt, skal du stille NFC-kontakten til aktiveret.

2 Tænd Walkman-skærmen.

3 Sæt mærket på Walkman (**1**) mod mærket på Bluetooth-enheden (**2**).

Hold dem sammen, indtil der vises en vejledning på skærmen på Walkman.

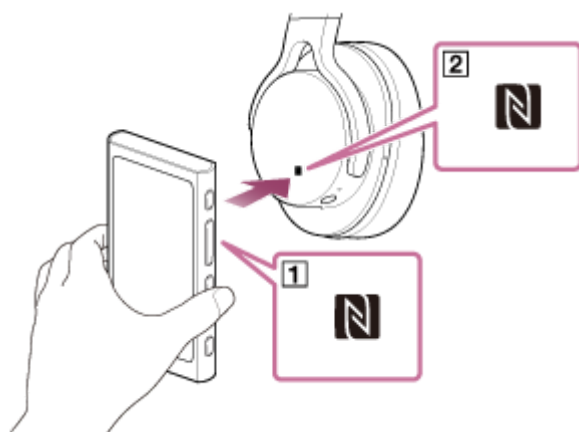

4 Følg instruktionerne på skærmen på Walkman for at oprette forbindelsen.

5 Når forbindelsen er oprettet, kan du afspille en sang på Walkman.

Sådan afbrydes forbindelsen mellem Walkman og Bluetooth-enheden ved hjælp af NFC-funktionen

Tænd Walkman-skærmen. Tryk derefter enhederne (**1** og **2**) mod hinanden igen for at afbryde.

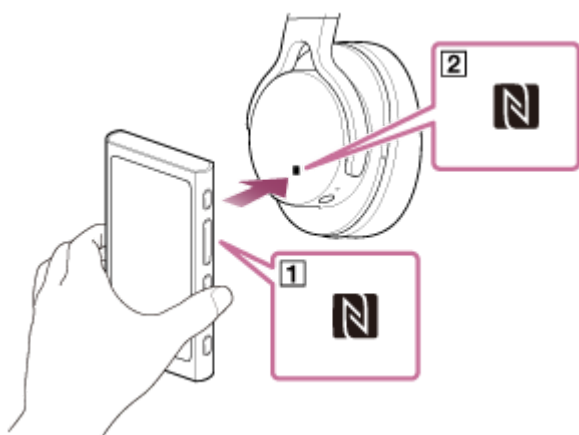



Sådan deaktiveres NFC-funktionen

NFC-funktionen er aktiveret som standard. Hvis du vil deaktivere NFC-funktionen, skal du trykke på menupunkterne i følgende rækkefølge for at fjerne afkrydsningen.

 – [Settings] – [NFC] ([Bluetooth]).

Tip!

- Tag følgende forholdsregler, hvis forbindelsen er ringe.
 - Flyt Walkman over mærket på Bluetooth-enheden ().
 - Hvis din Walkman er i en holder, skal du tage den ud af holderen.
 - Sørg for, at NFC-funktionen er aktiveret. Tryk på  og derefter på [Settings]. Bekræft, at der er en markering i afkrydsningsfeltet ud for [NFC] ([Bluetooth]).

Bemærk!

- Batteriets levetid bliver betydeligt kortere, når Bluetooth-funktionen er aktiv.
- Du kan ikke oprette forbindelse mellem Walkman og en Bluetooth-enhed ved hjælp af NFC, mens følgende funktioner er aktive.
 - USB-DAC-funktionen
 - FM-radio-funktionen

Indholdet af Hjælpevejledning kan ændres uden forudgående varsel på grund af ændringer til produktspecifikationerne.
Denne Hjælpevejledning er oversat ved hjælp af maskinoversættelse.

Relateret emne

- [Sådan tænder og slukker du for Walkman](#)
- [Konfiguration af Bluetooth-funktionen](#)
- [Bemærkninger om Bluetooth-funktionen](#)

Digital Music Player
NW-A45/A45HN/A46HN/A47

Konfiguration af Bluetooth-funktionen

Dette emne indeholder instruktioner til følgende handlinger.

- Valg af afspilningskvalitet for Bluetooth-streaming.
- Valg af lydstyrkeindstilling for Bluetooth-streaming
- Kontrol af Bluetooth-oplysninger.

Valg af afspilningskvalitet for Bluetooth-streaming

Du kan vælge kombinationen af codecs og indstillinger for Bluetooth-streaming.

1. Tryk på menupunkterne i følgende rækkefølge på afspilningsskærmen.
 – [Settings] – [Audio Device Connection Settings] ([Bluetooth]) – [Wireless Playback Quality].
2. Tryk på det ønskede element.

Bemærk!

- Indstillingen for [Wireless Playback Quality] træder i kraft, næste gang du aktiverer Bluetooth-funktionen.
- Indstillingen [Wireless Playback Quality] er muligvis ikke gældende, afhængigt af indstillingerne for Bluetooth-enheden.

Valg af lydstyrkeindstilling for Bluetooth-streaming

Afhængigt af Bluetooth-enheden kan lydstyrken muligvis ikke indstilles ved hjælp af Walkman.
Prøv i så fald [Use Enhanced Mode].

1. Tryk på menupunkterne i følgende rækkefølge på afspilningsskærmen.
 – [Settings] – [Audio Device Connection Settings] ([Bluetooth]) – [Use Enhanced Mode].

Kontrol af Bluetooth-oplysningerne

1. Tryk på menupunkterne i følgende rækkefølge på afspilningsskærmen.
 – [Settings] – [Bluetooth Information] ([Bluetooth]).
Oplysninger som f.eks. Bluetooth-version og -profil vises.

Indholdet af Hjælpevejledning kan ændres uden forudgående varsel på grund af ændringer til produktspecifikationerne.
Denne Hjælpevejledning er oversat ved hjælp af maskinoversættelse.

Relateret emne

- [Tilslutning af Walkman til en ikke-parret Bluetooth-enhed for første gang](#)
- [Tilslutning af Walkman til en parret Bluetooth-enhed](#)
- [One Touch-forbindelser med en Bluetooth-enhed \(NFC\)](#)



Bemærkninger om Bluetooth-funktionen

- Afhængigt af Bluetooth-enheden, netværksmiljøet og de omgivende betingelser kan der høres støj, eller lyden kan blive afbrudt. Hvis du vil optimere Bluetooth-kommunikation, skal du være opmærksom på følgende.
 - Placer Walkman og Bluetooth-enheden så tæt på hinanden som muligt. Bluetooth-standarden understøtter afstande på op til 10 meter .
 - Vend den indbyggede Bluetooth-antenne i retning af den tilsluttede Bluetooth-enhed.
 - Undlad at blokere antennen med en metalgenstand som f.eks. en pose eller taske.
 - Undlad at blokere antennen med en del af kroppen som f.eks. en hånd.
 - Undlad at blokere antennen ved at placere Walkman i en rygsæk eller skuldertaske.
 - Undlad at blokere antennen ved at bruge Walkman på travlt befærdede steder.
 - Undgå områder, hvor der udledes elektromagnetiske bølger. For eksempel i nærheden af mikrobølgeovne, mobiltelefoner, mobile spilleenheder eller trådløse LAN-miljøer.
- På grund af en karakteristik ved Bluetooth trådløs teknologi kan lyden være en smule forsinket.
- Bluetooth-stråling kan påvirke funktionen af elektronisk medicinsk udstyr. Sluk for Walkman og andre Bluetooth-enheder på følgende placeringer.
 - På hospitaler
 - I nærheden af prioritetspladser i tog
 - På fly
 - På steder, hvor der findes brandfarlige dampe (benzinstationer osv.)
 - I nærheden af automatiske døre
 - I nærheden af brandalarmer.
- Walkman understøtter sikkerhedsfunktioner, der overholder Bluetooth-standarden. Sony påtager sig intet ansvar for oplysninger, der lækkes, fordi der bruges Bluetooth-teknologi.
- Selv om en Bluetooth-enhed overholder standarden, kan alle forbindelser og korrekt funktion ikke garanteres.
- Afhængigt af Bluetooth-enheden kan det tage lidt tid at etablere en Bluetooth-forbindelse.

Indholdet af Hjælpevejledning kan ændres uden forudgående varsel på grund af ændringer til produktspecifikationerne. Denne Hjælpevejledning er oversat ved hjælp af maskinoversættelse.

Relateret emne

- [Dele og knapper](#)

Digital Music Player
NW-A45/A45HN/A46HN/A47

Afspilning af musikindhold på en computer med Walkman-lydkvalitet (USB-DAC-funktion)

Du kan nyde musikindhold, der er gemt på en computer, via Walkman uden at overføre indholdet til Walkman. Fordi indstillingerne for lydkvalitet på Walkman også gælder for outputlyd, kan musikindhold på computeren afspilles med den samme lydkvalitet som Walkman.

Følgende programmer er kompatible med USB-DAC-funktionen. De anbefales til brug sammen med Walkman.

- Windows: Music Center for PC
- Mac: Hi-Res Audio Player for Mac

Bemærk!

- Når USB-DAC-funktionen er slået til, kan Walkman kun bruges som en USB-DAC-enhed. Hvis du vil bruge Walkman som en musikafspiller, skal du slå USB-DAC-funktionen fra.
- Musikindhold kan ikke overføres, mens USB-DAC-funktionen er slået til.

1 Installer det USB-DAC-kompatible program på en computer.

- Windows:
 - Music Center for PC: For at installere programmet skal du få adgang til webstedet til kundesupport. (<http://www.sony.net/smc4pc/>) Se det relevante emne under [Relateret emne].
 - Sony USB Device Driver: Få adgang til webstedet til kundesupport for at installere Sony USB Device Driver. Følg instruktionerne på skærmen.
- Mac:
Hi-Res Audio Player for Mac: Få adgang til webstedet til kundesupport for at installere programmet. Følg instruktionerne på skærmen.

2 På computeren skal du konfigurere indstillingerne for USB-DAC.

Du finder oplysninger om indstillingerne under følgende oplysninger.

- Windows: Onlinehjelpeoplysninger til Music Center for PC
- Mac: Onlinehjelpeoplysninger Hi-Res Audio Player på webstedet til kundesupport.

3 På Walkman skal du trykke på for at åbne biblioteksskærmen og derefter trykke på .

4 Når der vises en meddelelse, skal du trykke på [OK].

5 Tilslut Walkman til computeren via USB.

Du kan justere lydstyrken på [USB DAC]-skærmen.

Gå tilbage til musikafspilningsfunktionen

Tryk på  i øverste venstre hjørne på skærmen.

Når der vises en meddelelse, skal du trykke på [OK].

Tip!

- Hvis du ikke vil have Walkman til at oplade fra computeren, skal du fjerne markeringen fra [Charge this player from the connected device]. Tryk på menupunkterne i følgende rækkefølge.
 – [Settings] – [USB DAC Settings] ([Function Settings]) – [Charge this player from the connected device].
Hvis USB-porten på computeren imidlertid er indstillet til konstant at levere strøm til den tilsluttede enhed, kan Walkman oplades fra computeren.

Bemærk!

- Mens USB-DAC-funktionen er aktiveret, er følgende funktioner deaktiveret.
 - Støjdæmpning-funktionen
 - Omgivende lyd-tilstand
- Du kan ikke lytte til afspillet lyd trådløst, mens USB-DAC-funktionen er aktiv.

Indholdet af Hjælpevejledning kan ændres uden forudgående varsel på grund af ændringer til produktspecifikationerne.
Denne Hjælpevejledning er oversat ved hjælp af maskinoversættelse.

Relateret emne

- [Installation af Music Center for PC \(Windows\)](#)
- [Justering af indstillingerne for lyd kvalitet](#)
- [Sådan bruges de forskellige skærme på Walkman](#)
- [USB-DAC-skærm](#)
- [Websted til kundesupport](#)

Digital Music Player
NW-A45/A45HN/A46HN/A47

Justering af indstillingerne for lyd kvalitet

Walkman har forskellige indstillinger til at justere lyd kvaliteten.

Fra menuen [Settings]

På afspilningsskærmen skal du trykke på  og derefter på [Settings].
Du kan angive følgende lydindstillinger fra menuen, der vises under [Sound] eller [Headphones].

ClearAudio+™

Denne funktion anvender automatisk de anbefalede lyd kvalitetsindstillinger til outputlyden.

Clear Phase™

Denne funktion optimerer lyd karakteristikkene til de hovedtelefoner, du bruger.

Fra menuen [Settings] – [Sound Settings]

Tryk på menu punkterne i følgende rækkefølge på afspilningsskærmen.
 – [Settings] – [Sound Settings] ([Sound]).
Du kan også justere følgende indstillinger fra skærmene til indstilling af lyd kvalitet.

Equalizer

Du kan vælge en indstilling for equalizer, der passer til den musikalske genre, som du lytter til. Du kan også forudindstille dine equalizer-indstillinger som en brugerdefineret indstilling.

DSEE HX

Denne funktion opskalerer lyd kvaliteten for lyd filer. Lyd kvaliteten svarer næsten til Lyd i høj opløsning. Funktionen giver de klare høj områdede lyde, der ofte går tabt.

DC Phase Linearizer

Denne funktion justerer lavfrekvente faseskift for at gengive lyd karakteristika for analoge forstærkere.

VPT (Surround)

Denne funktion anvender en surroundeffekt og forbedrer kvaliteten af lyd gengivelsen for lyd afspilningen. VPT (Virtualphones Technology) er en varemærkebeskyttet lyd behandlingsteknologi, der er udviklet af Sony.

Dynamic Normalizer

Du kan moderere ændringen i lyd styrken mellem sange for at minimere forskellene i lyd styrkeniveau.

Bemærk!

- Når der er en aktiv Bluetooth-forbindelse, er indstillingerne for lyd kvalitet ugyldig.
- [Clear Phase™] kan ikke indstilles i følgende tilfælde.
 - Når [ClearAudio+] er indstillet til [On].
 - Når du har valgt [Other Headphones] for indstillingen [Headphones].
- Du kan ikke justere [Sound Settings] i følgende tilfælde.
 - Når [ClearAudio+] er indstillet til [On].

- Indstillingerne til lyd kvalitet anvendes ikke på FM-radio.

Indholdet af Hjælpevejledning kan ændres uden forudgående varsel på grund af ændringer til produktspecifikationerne.
Denne Hjælpevejledning er oversat ved hjælp af maskinoversættelse.

Relateret emne

- [Sådan bruges de forskellige skærme på Walkman](#)
- [Skærme til indstilling af lyd kvalitet](#)

4-698-302-32(1) Copyright 2017 Sony Corporation

Digital Music Player
NW-A45/A45HN/A46HN/A47

Brug af funktionen Støjdæmpning

Funktionen Støjdæmpning reducerer støj fra omgivelserne. Du kan nyde musik ved lav lydstyrke. Du skal have et sæt hovedtelefoner, der er udstyret med funktionen Støjdæmpning. Følgende hovedtelefoner er kompatible med Walkman.

- IER-NW500N
- IER-NW500NE
- MDR-NW750N
- MDR-NW750NE

Dette emne indeholder instruktioner til følgende handlinger.

- Valg af hovedtelefoner.
- Aktivering af funktionen Støjdæmpning.
- Valg af et miljø med Støjdæmpning.
- Tilpasning af niveauet for Støjdæmpning.

1 Vælg hovedtelefoner med Støjdæmpning.

På afspilningsskærmen skal du trykke på  og derefter på [Settings]. Vælg derefter hovedtelefoner med Støjdæmpning i rullemenuen under [Headphones].

2 Aktiver funktionen Støjdæmpning.

Når du har valgt hovedtelefoner med Støjdæmpning, skal du trykke på [Noise Canceling]. Indstillingsmenuen for [Noise Canceling] vises. Tryk på knappen Støjdæmpning for at aktivere funktionen.

 vises i informationsområdet.

3 Konfigurer indstillingerne for funktionen Støjdæmpning, hvis det er nødvendigt.

- [Select Environment]:
Du kan vælge en type støjdæmpning, der passer til det aktuelle miljø.
[Full-auto AINC] indstiller automatisk den mest effektive tilstand for Støjdæmpning.
- [Adjust Noise Canceling]:
Du kan justere effekten af Støjdæmpning. Juster effekten ved hjælp af skyderen.

Sådan deaktiveres funktionen Støjdæmpning

1. Tryk på menupunkterne i følgende rækkefølge.
 – [Settings] – [Noise Canceling] ([Headphones]).
2. Tryk på parameteren Støjdæmpning for at deaktivere funktionen.

Tip!

- Der findes en genvej til funktionen Støjdæmpning. Du kan trykke på  på skærmen [Settings] for at aktivere eller deaktivere funktionen Støjdæmpning
- Når du har valgt hovedtelefoner med Støjdæmpning, kan du aktivere [Clear Phase™].
- Vælg [Other Headphones] for at bruge hovedtelefoner, der ikke understøtter funktionen Støjdæmpning.

- Lyden kan springe, når du lytter til Walkman i offentlige transportmidler. Dette skyldes systemet til Støjdæmpning og er ikke en fejl. Spring i lyden kan reduceres, hvis du justerer effekten af Støjdæmpning.

Bemærk!

- Brug hovedtelefoner, der er kompatible med funktionen Støjdæmpning. Ellers fungerer funktionen Støjdæmpning ikke.
- Vælg en passende størrelse ørepropper for at få de fulde virkninger af funktionen Støjdæmpning.
- Du kan høre gnidelyde ved brug af hovedtelefoner. Dette er ikke en fejl.
- Funktionen Støjdæmpning reducerer hovedsagligt støj i lave frekvensbånd. Denne funktion dæmper ikke al støj.
- Undgå at tildække mikrofondelen af hovedtelefonerne.
- Når funktionen Støjdæmpning fungerer korrekt, hører du muligvis en svag hvæsende lyd. Dette er ikke en fejl.
- Hold Walkman væk fra mobiltelefoner eller smartphones. Disse enheder kan forårsage støj.
- Deaktiver funktionen Støjdæmpning på stille steder, hvor Støjdæmpning muligvis ikke er effektiv.
- Fjern hovedtelefonerne fra dine ører, før du slutter dem til Walkman. Fjern også hovedtelefonerne fra dine ører, før du tager dem ud fra Walkman. Der kan genereres høj støj, når hovedtelefonerne tilsluttes eller frakobles.
- Der høres muligvis støj, når du aktiverer eller deaktiverer funktionen Støjdæmpning. Dette er ikke en fejl.
- Funktionen Støjdæmpning er deaktiveret, når de følgende funktioner er aktive.
 - USB-DAC-funktionen
 - Omgivende lyd-tilstand

Indholdet af Hjælpevejledning kan ændres uden forudgående varsel på grund af ændringer til produktspecifikationerne. Denne Hjælpevejledning er oversat ved hjælp af maskinoversættelse.

Relateret emne

- [Brug af \[Clear Phase™\]-funktionen](#)

Digital Music Player
NW-A45/A45HN/A46HN/A47

Hvad er Omgivende lyd-tilstand?

Omgivende lyd-tilstand anvender de mikrofoner, som er indbygget i de hovedtelefoner, der understøtter omgivende lyd-tilstand, så du kan høre omgivende lyd, selv når du har hovedtelefoner på. Vær opmærksom på lydene omkring dig, så du kan nyde at lytte til musik på sikker vis.

Bemærk!

- Omgivende lyd-tilstand giver dig mulighed for at høre omgivende lyd, selv når du har hovedtelefoner på. Bemærk dog, at denne tilstand ikke gør dig i stand til at høre alle lyde omkring dig. Omgivende lyd kan muligvis ikke høres ordentligt afhængigt af det omgivende miljø, typen af musik der afspilles på din Walkman eller lydstyrkeniveauet. Vær forsigtig når du anvender hovedtelefonerne på steder, hvor det kan være farligt ikke at kunne høre omgivende lyde (som f.eks. på veje hvor der er bil- eller cykeltrafik).
- Omgivende lyd-tilstand fungerer muligvis ikke ordentligt, hvis du anvender hovedtelefonerne med ørepropper, som ikke passer til dine ører. Anvend ørepropper i en passende størrelse som er behagelig, og som sidder tæt ind til dine ører.

Indholdet af Hjælpevejledning kan ændres uden forudgående varsel på grund af ændringer til produktspecifikationerne. Denne Hjælpevejledning er oversat ved hjælp af maskinoversættelse.

Relateret emne

- [Brug af Omgivende lyd-tilstand](#)

Digital Music Player
NW-A45/A45HN/A46HN/A47

Brug af Omgivende lyd-tilstand

Du kan nyde musik, mens du overvåger omgivende lyde.

Brug IER-NW500N/NW500NE, når du benytter Omgivende lyd-tilstand. Brug ikke hovedtelefoner, der ikke er kompatible med Omgivende lyd-tilstand.

1 Vælg de hovedtelefoner, der er kompatible med Omgivende lyd-tilstand.

På afspilningsskærmen skal du trykke på  og derefter på [Settings]. Vælg derefter [IER-NW500N/NE] fra rullemenuen under [Headphones].

2 Aktiver Omgivende lyd-tilstand.

Når du har valgt hovedtelefoner, skal du trykke på [Ambient Sound Mode]. Indstillingsmenuen for Omgivende lyd-tilstand vises. Tryk på kontakten Omgivende lyd-tilstand for at aktivere funktionen.

AMB vises i informationsområdet.

3 Juster indstillingerne for Omgivende lyd-tilstand, hvis det er nødvendigt.

- [Ambient Sound Level]:
Du kan justere overvågningsniveauet for omgivende lyd.

Deaktivering af Omgivende lyd-tilstand.

1. Tryk på menupunkterne i følgende rækkefølge.

 – [Settings] – [Ambient Sound Mode] ([Headphones]).

2. Tryk på kontakten Omgivende lyd-tilstand for at deaktivere funktionen.

Tip!

- Der findes en genvej til Omgivende lyd-tilstand. Du kan trykke på  på skærmen [Settings] for at aktivere eller deaktivere Omgivende lyd-tilstand
- Vælg [MDR-NW750N/NE] eller [Other Headphones] for at bruge hovedtelefoner, der ikke understøtter Omgivende lyd-tilstand.

Bemærk!

- Bemærk, at der kan frembringes en hylende lyd i følgende situationer. Undgå at tildække mikrofondelen af hovedtelefonerne. (1)
- Du bruger inkompatible hovedtelefoner.
- Du tildækker mikrofondelen, mens du bruger Omgivende lyd-tilstand.
- Du holder hovedtelefonerne i dine hænder, mens du bruger Omgivende lyd-tilstand.

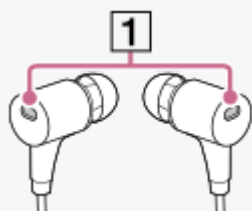

- Afhængigt af det omgivende miljø eller lydstyrken af omgivende lyde kan Omgivende lyd-tilstand midlertidigt blive slået fra. Dette er ikke en fejl. Juster niveauindstillingen for Omgivende lyd-tilstand ([Ambient Sound Level]). Det kan afhjælpe problemet.
- Når du kobler hovedtelefonerne fra Walkman, skal du først deaktivere Omgivende lyd-tilstand.
- Hvis du ikke kan høre de omgivende lyde godt, kan du prøve at ændre [Ambient Sound Level]. Denne indstilling kan forbedre niveauet for omgivende lyde.
- Afhængigt af omgivelserne kan du bemærke en gnidende støj. (Gnidestøj refererer til en støj, der genereres, når hovedtelefonkablet gnider mod tøj, eller når hår gnider mod hovedtelefonerne osv.). I så fald skal du justere [Ambient Sound Level]. Gnidestøjen reduceres muligvis.
- Omgivende lyd-tilstand er deaktiveret, når følgende funktioner er aktive.
 - USB-DAC-funktionen
 - FM-radio-funktionen
 - Støjdæmpning-funktionen

Indholdet af Hjælpevejledning kan ændres uden forudgående varsel på grund af ændringer til produktspecifikationerne. Denne Hjælpevejledning er oversat ved hjælp af maskinoversættelse.

Relateret emne

- [Hvad er Omgivende lyd-tilstand?](#)

Digital Music Player
NW-A45/A45HN/A46HN/A47

Brug af [Clear Phase™]-funktionen

Du kan nyde den fulde effekt af funktionen Støjdæmpning eller [Clear Phase™] ved at vælge kompatible hovedtelefoner.

- 1 På biblioteksskærmen skal du trykke på  og derefter på [Settings].
- 2 Vælg [IER-NW500N/NE] eller [MDR-NW750N/NE] fra rullemenuen under [Headphones].
- 3 Tryk på [Clear Phase™] for at tilføje markering.

Tip!

- [Clear Phase™] kan ikke indstilles, når [ClearAudio+] er indstillet til [On].
- [Clear Phase™] kan kun indstilles, når du har valgt [IER-NW500N/NE] eller [MDR-NW750N/NE].
- Vælg [Other Headphones] for at bruge hovedtelefoner, der ikke understøtter funktionen Støjdæmpning. Når [Other Headphones] er valgt, kan du ikke aktivere funktionen Støjdæmpning eller [Clear Phase™]-funktionen.

Indholdet af Hjælpevejledning kan ændres uden forudgående varsel på grund af ændringer til produktspecifikationerne.
Denne Hjælpevejledning er oversat ved hjælp af maskinoversættelse.

Relateret emne



- [Brug af funktionen Støjdæmpning](#)
- [Justering af indstillingerne for lyd kvalitet](#)

Digital Music Player
NW-A45/A45HN/A46HN/A47

Forberedelse af sprogstudieindhold

Du skal overføre spor til mappen [LEARNING] på Walkman, før du kan bruge sprogstudiefunktionen.

Du kan bruge følgende metoder til at overføre sprogstudieindhold.

- På Walkman:
 - Du kan flytte spor, album eller kunstnere fra musikbiblioteket i sprogstudiebiblioteket.
 - Tryk på menupunkterne i følgende rækkefølge på afspilningsskærmen. Du kan flytte det aktuelle spor.
 – [Move Songs to Language Study].
 - På en sporliste, albumliste eller kunstnerliste skal du trykke på menupunkterne i følgende rækkefølge. Du kan flytte det valgte spor, det valgte album eller den valgte kunstner.
 – [Move Songs to Language Study].
- I Music Center for PC:
 - Angiv genren for sprogstudieindholdet, og overfør derefter indholdet til Walkman.
- I Windows Stifinder eller Mac Finder:
 - Træk og slip sprogstudieindholdet til mappen [LEARNING] på Walkman.

Indholdet af Hjælpevejledning kan ændres uden forudgående varsel på grund af ændringer til produktspecifikationerne.
Denne Hjælpevejledning er oversat ved hjælp af maskinoversættelse.

Relateret emne

- [Overførsel af sprogstudieindhold fra en Windows-computer ved hjælp af Music Center for PC](#)
- [Overførsel af indhold til sprogstudie ved hjælp af Windows Stifinder](#)
- [Overførsel af sprogstudieindhold ved hjælp af MacFinder](#)
- [Brug af sprogstudiefunktionen](#)

Digital Music Player
NW-A45/A45HN/A46HN/A47

Brug af sprogstudiefunktionen

Sprogstudiefunktionen indeholder følgende nyttige funktioner til læring af sprog.

- DPC (Digital Pitch Control)
- A-B-gentagelse
- Hurtig genafspilning

1 På biblioteksskærmen skal du trykke på .

Walkman skifter til sprogstudiefunktionen. Derefter vises biblioteksskærmen til sprogstudiefunktionen.

2 Vælg en kategori og underkategorier, indtil der vises en liste med spor, og vælg derefter et spor.

Afspilningen starter.



Praktiske funktioner til afspilning



1 DPC (Digital Pitch Control)

Du kan ændre afspilningshastigheden.

2 A-B-gentagelse

- Tryk på [A] for at angive et startpunkt. Tryk derefter på [B] for at angive et slutpunkt. Walkman afspiller afsnittet fra [A] til [B] i løkke.
- Tryk på  for at gå tilbage til punktet [A].
- Tryk på  for at gå til næste spor. A-B-gentagelsesfunktionen deaktiveres.
- Hvis du vil lytte til hele sporet, skal du trykke på .

3 Hurtig genafspilning



Du kan springe 10 sekunder tilbage, 3 sekunder tilbage eller 5 sekunder frem i sporet.

Gå tilbage til musikafspilningsfunktionen

Tryk på  i øverste venstre hjørne på biblioteksskærmen.

Tip!

- Du kan flytte spor, album eller kunstnere fra sprogstudiebiblioteket til musikbiblioteket.

- Tryk på menupunkterne i følgende rækkefølge på afspilningsskærmen. Du kan flytte det aktuelle spor.
 – [Move Songs to Music].
- På en sporliste, albumliste eller kunstnerliste skal du trykke på menupunkterne i følgende rækkefølge. Du kan flytte det valgte spor, det valgte album eller den valgte kunstner.
 – [Move Songs to Music].

Bemærk!

- Der skal være mindst et sekund mellem startpunktet (A) og slutpunktet (B) for A-B-gentagelsesfunktionen.
- Filer med Lyd i høj opløsning bliver konverteret til PCM-format.

Indholdet af Hjælpevejledning kan ændres uden forudgående varsel på grund af ændringer til produktspecifikationerne.
Denne Hjælpevejledning er oversat ved hjælp af maskinoversættelse.

Relateret emne

- [Sådan bruges de forskellige skærme på Walkman](#)
- [Biblioteksskærm](#)
- [Sprogstudieskærm](#)
- [Forberedelse af sprogstudieindhold](#)
- [Overførsel af sprogstudieindhold fra en Windows-computer ved hjælp af Music Center for PC](#)
- [Overførsel af indhold til sprogstudie ved hjælp af Windows Stifinder](#)
- [Overførsel af sprogstudieindhold ved hjælp af MacFinder](#)

Digital Music Player
NW-A45/A45HN/A46HN/A47

Lytte til FM-radioudsendelser

Tilslut et sæt hovedtelefoner for at lytte til FM-radio. Hovedtelefonledningen fungerer som en antenne.

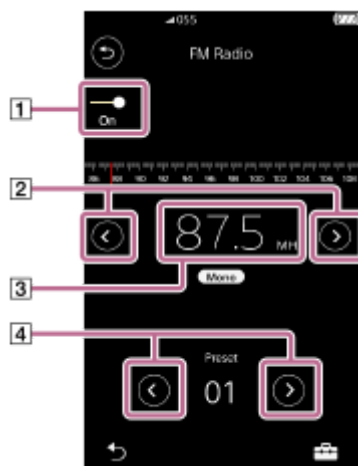



1 Slut et sæt hovedtelefoner til Walkman.

2 På biblioteksskærmen skal du trykke på .

Walkman skifter til FM-radiofunktion.
FM-radioknappen (**1**) aktiveres automatisk.

3 Tryk på  /  (**2**) gentagne gange for at vælge en frekvens (**3**).

Hvis du har forudindstillet en radiostation, skal du trykke på  /  (**4**) gentagne gange for at vælge den forudindstillede station.

Sådan søges efter den forrige eller næste station, der kan modtages

Hold  /  (**2**) nede. Walkman begynder at søge og stopper, når den modtager en udsendelse.

Sådan ændres scanningsfølsomheden

Tryk på  og derefter på [FM Radio Settings]. Tryk derefter på den ønskede indstilling for [Scan Sensitivity].

Ændring af indstillingen for mono/auto

Tryk på  og derefter på [FM Radio Settings]. Tryk derefter på den ønskede indstilling for [Mono/Auto].

Bemærk!

- Indstillinger for lyd kvalitet anvendes ikke for FM-radio.
- Du kan ikke lytte til FM-radio, når der er en aktiv Bluetooth-forbindelse.
- Hvis du frakobler hovedtelefonerne, mens du lytter til FM-radio, slukkes FM-radioen automatisk. Selvom du tilslutter hovedtelefonerne igen, tændes radioen ikke igen automatisk. Hvis du vil lytte til FM-radio igen, skal du tilslutte hovedtelefonerne igen og trykke på kontakten for FM-radio igen.
- Radiomodtagelse er måske ikke stabil, hvis du bruger andre hovedtelefoner end de følgende.
 - IER-NW500N/NW500NE
 - MDR-NW750N/NW750NE

- Når FM-radiofunktionen er aktiv, er Omgivende lyd-tilstand deaktiveret.

Indholdet af Hjælpevejledning kan ændres uden forudgående varsel på grund af ændringer til produktspecifikationerne.
Denne Hjælpevejledning er oversat ved hjælp af maskinoversættelse.

Relateret emne

- [Sådan bruges de forskellige skærme på Walkman](#)
- [Biblioteksskærm](#)
- [FM-radioskærm](#)
- [Forudindstilling af FM-radiostationer](#)

Digital Music Player
NW-A45/A45HN/A46HN/A47

Forudindstilling af FM-radiostationer

Du kan forudindstille FM-radiostationer automatisk eller manuelt.

Automatisk forudindstilling af FM-radiostationer

1. I funktionen FM-radio skal du trykke på menupunkterne i følgende rækkefølge.

 – [Auto Preset] – [OK].

Stationer, der kan modtages, forudindstilles i rækkefølge efter frekvens.

Manuel forudindstilling af FM-radiostationer

1. Stil ind på en radiostation i FM-radiofunktion.
2. Tryk på  og derefter på [Save to Preset].

Tip!

- Hvis du vil slette en forudindstillet radiostation, skal du trykke på  og derefter på [Delete from Preset], mens du er indstillet på stationen.
- Du kan forudindstille op til 30 stationer.

Bemærk!

- Hvis du trykker på [Auto Preset], fjernes alle tidligere forudindstillinger.

Indholdet af Hjælpevejledning kan ændres uden forudgående varsel på grund af ændringer til produktspecifikationerne.
Denne Hjælpevejledning er oversat ved hjælp af maskinoversættelse.

Relateret emne

- [FM-radioskærm](#)
- [Lytte til FM-radioudsendelser](#)

Digital Music Player
NW-A45/A45HN/A46HN/A47

Brug af USB-masselagringstilstand

Når du tilslutter Walkman til en Windows-computer, er følgende tilstande tilgængelige.

USB-masselagringstilstand

- Computeren bruger Walkman som en USB-lagringseenhed.
- Data kan overføres mellem computeren og Walkman.
- Du kan få direkte adgang til mapperne [WALKMAN] og [SD_CARD] for at administrere filer.
- Walkman oplades via computeren.
- Du kan ikke betjene Walkman.

USB-tilstand

- Walkman oplades via computeren.
- Du kan betjene Walkman, mens Walkman er sluttet til computeren.
- Data kan ikke overføres.

Dette emne indeholder instruktioner til følgende handlinger.

- Skift fra USB-masselagringstilstand til USB-tilstand
- Skift fra USB-tilstand til USB-masselagringstilstand

Skift fra USB-masselagringstilstand til USB-tilstand

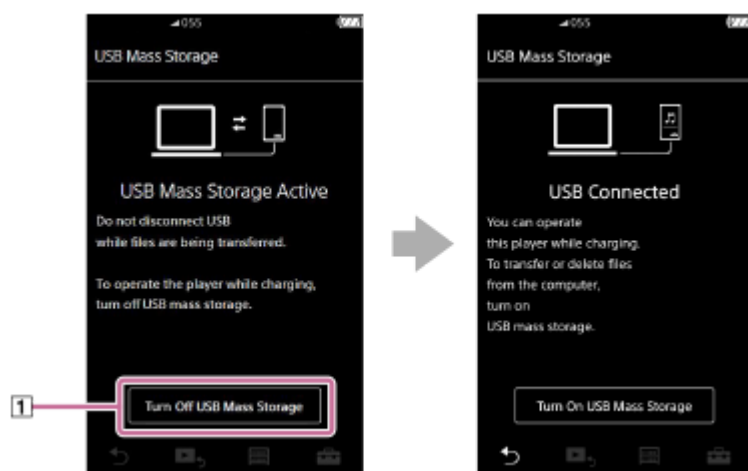

Når du tilslutter Walkman til en computer, går Walkman i USB-masselagringstilstand.

1. Tryk på [Turn Off USB Mass Storage] (1).
Skærmen for USB-tilstand vises.



2. Tryk på .
Skærmen vender tilbage til den forrige skærm.

Skift fra USB-tilstand til USB-masselagringstilstand

Afhængigt af den valgte funktion vises  eller [USB Connection Settings] muligvis ikke på Walkman-displayet. Tap i så fald  for at gå tilbage til biblioteksskærmen for musikafspilningsfunktionen.

1. Tryk på menupunkterne i følgende rækkefølge.

 – [Settings] – [Device Settings] ([Basic Settings]) – [USB Connection Settings] – [Turn On USB Mass Storage] – [OK].

Bemærk!

- Før du deaktiverer USB-masselagringsstilstand, anbefaler vi, at du udfører [Sikker fjernelse af hardware] på computeren.
- Undlad at frakoble Walkman under overførsel af indhold mellem Walkman og computeren. Dette vil beskadige dataene. På computerskærmen skal du bekræfte, at dataene er færdige med at overføres korrekt.

Indholdet af Hjælpevejledning kan ændres uden forudgående varsel på grund af ændringer til produktspecifikationerne. Denne Hjælpevejledning er oversat ved hjælp af maskinoversættelse.

Relateret emne

- [Opladning af batteriet](#)

4-698-302-32(1) Copyright 2017 Sony Corporation

Digital Music Player
NW-A45/A45HN/A46HN/A47

Genstart af Walkman

Genstart Walkman, hvis funktionen bliver ustabil, eller Walkman fryser.

Genstart sletter ikke nogen data og parringsoplysninger.

Du skal dog udføre følgende, før du genstarter Walkman.

Ellers kan dataene på Walkman blive beskadiget.

- Kobl Walkman fra computeren.
- Stop afspilningen.

1 Hold knappen (1) nede i 8 sekunder, indtil Walkman genstarter.

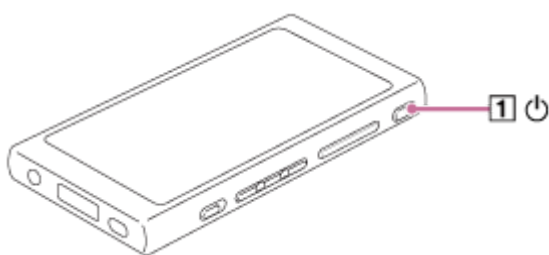

Indholdet af Hjælpevejledning kan ændres uden forudgående varsel på grund af ændringer til produktspecifikationerne.
Denne Hjælpevejledning er oversat ved hjælp af maskinoversættelse.

Relateret emne

- [Nulstilling/formatering/initialisering af Walkman](#)
- [Formatering af et microSD-kort](#)

Digital Music Player
NW-A45/A45HN/A46HN/A47

Nulstilling/formatering/initialisering af Walkman

Dette emne indeholder instruktioner til følgende handlinger.

- Nulstilling af Walkman.
- Formatering af hukommelsen på Walkman.
- Genopbygning af databasen på Walkman.
- Initialisering af Walkman.

Bekræft oplysningerne for hver funktion. Vælg derefter det relevante menupunkt til dine behov.

- 1 På biblioteksskærmen skal du trykke på menupunkterne i følgende rækkefølge.
 – [Settings] – [Device Settings] ([Basic Settings]) – [Reset/Format].

- 2 Tryk på den handling, der skal udføres.

Følg instruktionerne på skærmen. Sørg for at bekræfte meddelelserne omhyggeligt.

[Reset All Settings]	Denne handling nulstiller alle indstillingsparametre til standardindstillingerne. Hvis du vælger denne funktion, genstarter Walkman automatisk.
[Format System Storage]	Denne handling formaterer den interne hukommelse på Walkman. Bemærk, at alle data (inklusive eksempeldata), der er gemt på Walkman, vil blive slettet. Gem en sikkerhedskopi af vigtige data.
[Rebuild Database]	Denne handling genopbygger databasen på Walkman. Du kan genopbygge databasen manuelt.
[Restore to Factory Configuration]	Denne handling initialiserer både indstillinger og den interne hukommelse. Du kan gendanne Walkman til standardindstillingerne. Alle overførte data vil blive slettet. Men Walkman gendanner det forudinstallerede eksempelinhold og installationsprogrammer som standardindstillinger. Hvis du vælger denne funktion, genstarter Walkman automatisk, og guiden til indledende opsætning starter.

Tip!

- Selv om du udfører [Reset All Settings], ændres følgende indstillinger ikke.
 - Forløbetid af den valgte sang
 - Bogmærkelisten (1 til 10)
 - Brugerindstillinger for biblioteksskærmen
 - Oplysninger om seneste overførte indhold
 - Forudindstillede FM-radiostationer
 - Indstillinger for uret
 - Sprogindstillinger

Bemærk!

- Sony garanterer ikke ydeevne, hvis du formaterer hukommelsen på Walkman ved hjælp af en computer.

- Hvis du udfører [Restore to Factory Configuration]/[Reset All Settings], bliver parringsoplysninger for Bluetooth-enheder slettet fra Walkman.
- Hvis du genopbygger databasen, slettes følgende oplysninger.
 - Forløbetid af den valgte sang
 - Afspilningsrækkefølge

Indholdet af Hjælpevejledning kan ændres uden forudgående varsel på grund af ændringer til produktspecifikationerne.
Denne Hjælpevejledning er oversat ved hjælp af maskinoversættelse.

Relateret emne

- [Genstart af Walkman](#)
- [Formatering af et microSD-kort](#)

Digital Music Player
NW-A45/A45HN/A46HN/A47

Formatering af et microSD-kort

Du kan formatere et microSD-kort til Walkman.

Formatering af microSD-kortet sletter alle data på kortet. Gem en sikkerhedskopi på forhånd. Vær omhyggelig med ikke at slette vigtige data.

- 1 På biblioteksskærmen skal du trykke på menupunkterne i følgende rækkefølge.
 – [Settings] – [Device Settings] ([Basic Settings]) – [Reset/Format] – [Format SD Card].

Følg instruktionerne på skærmen. Sørg for at bekræfte meddelelserne omhyggeligt.

Bemærk!

- Formater microSD-kortet på Walkman. Ellers kan visse funktioner på Walkman være begrænset.

Indholdet af Hjælpevejledning kan ændres uden forudgående varsel på grund af ændringer til produktspecifikationerne.
Denne Hjælpevejledning er oversat ved hjælp af maskinoversættelse.

Relateret emne

- [Genstart af Walkman](#)
- [Nulstilling/formatering/initialisering af Walkman](#)

Digital Music Player
NW-A45/A45HN/A46HN/A47

Kontrol af oplysningerne på Walkman

Du kan kontrollere oplysninger, f.eks. modelnavn og systemsoftwareversion.

- 1 På biblioteksskærmen skal du trykke på menupunkterne i følgende rækkefølge.
 – [Settings] – [Unit Information] ([Other]).

Indholdet af Hjælpevejledning kan ændres uden forudgående varsel på grund af ændringer til produktspecifikationerne.
Denne Hjælpevejledning er oversat ved hjælp af maskinoversættelse.

Relateret emne

- [Opdatering af Walkman-systemsoftwaren](#)

Digital Music Player
NW-A45/A45HN/A46HN/A47

Opdatering af Walkman-systemsoftwaren

Du kan opdatere softwaren til Walkman.

Du modtager meddelelser om opdatering ved hjælp af følgende metoder.

- Fra Music Center for PC (du modtager automatisk opdateringsmeddelelser.)
- Fra webstedet til kundesupport (gå til webstedet manuelt for at modtage opdateringsmeddelelser).

Gå til webstedet til kundesupport for at få de seneste oplysninger.

Følgende procedure beskriver, hvordan du opdaterer softwaren fra webstedet til kundesupport.

Se webstedet til kundesupport for at få yderligere oplysninger om, hvordan du installerer programmet.

- 1 Download opdateringsprogrammet til en computer fra webstedet.**
- 2 Tilslut Walkman til computeren.**
- 3 Start derefter opdateringsprogrammet.**
- 4 Følg instruktionerne på skærmen.**

Tip!

- For at kontrollere versionsoplysningerne for Walkman skal du trykke på menupunkterne i følgende rækkefølge.
 – [Settings] – [Unit Information] ([Other]).

Indholdet af Hjælpevejledning kan ændres uden forudgående varsel på grund af ændringer til produktspecifikationerne.
Denne Hjælpevejledning er oversat ved hjælp af maskinoversættelse.

Relateret emne

- [Websted til kundesupport](#)
- [Genstart af Walkman](#)
- [Nulstilling/formatering/initialisering af Walkman](#)
- [Kontrol af oplysningerne på Walkman](#)

Digital Music Player
NW-A45/A45HN/A46HN/A47



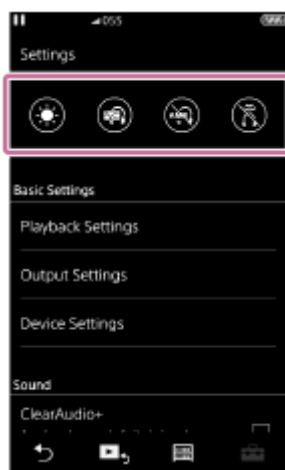

Brug af genvejsknapper i panelet hurtig indstilling

Genvejsknapper til nogle funktioner er tilgængelige i panelet hurtig indstilling. Du kan aktivere visse funktioner direkte uden at rulle i [Settings]-menuen.

- 1 Tryk på  og derefter på [Settings].
- 2 Tryk på genvejsknappen for den ønskede funktion.



Tilgængelige funktioner

Genvejsknap	Funktion
	Tryk på knappen for at justere skærmens lysstyrke. Du kan vælge en værdi fra 1 til 100.
	Tryk på knappen for at slå funktionen Støjdæmpning til eller fra.
	Tryk på knappen for at tænde eller slukke for Omgivende lyd-tilstand.
	Tryk på knappen for at slå Bluetooth-funktionen til eller fra. Når Bluetooth-funktionen er slået til, opretter Walkman automatisk forbindelse til den enhed, der var tilsluttet forrige gang.

Bemærk!

- Funktionen Støjdæmpning er ikke effektiv, hvis de tilsluttede hovedtelefoner er forskellige fra dem, der er angivet.
- Funktionen Støjdæmpning er ikke til rådighed, hvis [Other Headphones] er valgt for [Headphones]-indstillingen.
- Omgivende lyd-tilstand er ikke effektiv, hvis de tilsluttede hovedtelefoner er forskellige fra de tilsigtede.
- Omgivende lyd-tilstand er ikke tilgængelig, hvis [MDR-NW750N/NE] eller [Other Headphones] er valgt som indstilling for [Headphones].
- Par Walkman og Bluetooth-enheden (lydenhed eller fjernbetjening) på forhånd.

Indholdet af Hjælpevejledning kan ændres uden forudgående varsel på grund af ændringer til produktspecifikationerne.
Denne Hjælpevejledning er oversat ved hjælp af maskinoversættelse.

Relateret emne

- [Tilslutning af Walkman til en ikke-parret Bluetooth-enhed for første gang](#)
- [Brug af funktionen Støjdæmpning](#)
- [Brug af Omgivende lyd-tilstand](#)

4-698-302-32(1) Copyright 2017 Sony Corporation

Digital Music Player
NW-A45/A45HN/A46HN/A47

Indstillingsmenuen

Du kan tilpasse forskellige indstillinger i indstillingsmenuen.
For at gå ind i indstillingsmenuen skal du trykke på  og derefter på [Settings].
Du kan vælge indstillingsmenuen på følgende skærbilleder.

- Biblioteksskærm
- Afspilningsskærm
- Afspilningskøskærm
- Bogmærkelisteskærm

Basic Settings

Playback Settings	Play Mode
	Playback Range
	Sleep Timer
	Artist List Display
	Display Lyrics
Output Settings	Headphone Output
	USB Output for DSD
	DSD Playback Settings
Device Settings	Beep Settings
	Disable touch panel when the HOLD switch is on
	Screen Off Timer
	Mount/Unmount SD Card
	USB Connection Settings
	Auto Power Off
	Battery Care
	Clock Settings
	Language Settings
	Reset/Format

Bemærk!

- Betjeningslyde ([Beep Settings]) udsendes ikke, mens der afspilles lyd via en tilsluttet Bluetooth-enhed.
- Walkman viser ikke et ur. Urets indstilling anvendes til datastyring.

Sound

ClearAudio+ (On/Off)	–
Sound Settings	Equalizer
	DSEE HX
	DC Phase Linearizer
	VPT (Surround)
	Dynamic Normalizer

Headphones

IER-NW500N/NE	–
MDR-NW750N/NE	
Other Headphones	
Noise Canceling	On/Off
	Select Environment
	Adjust Noise Canceling
Ambient Sound Mode	On/Off
	Ambient Sound Level
Clear Phase™ (On/Off)	–

Bluetooth

Connect to/Add Audio Device	On/Off
	Add Device (Pairing)
	Added Devices
Audio Device Connection Settings	Wireless Playback Quality
	Use Enhanced Mode
Remote Control Settings (*1)	On/Off
	Added Remote Control
	Add Remote Control
	Delete Remote Control
NFC (On/Off)	–
Bluetooth Information	Bluetooth Version/Device Name/Bluetooth Device Address/Profile/Version

*1 Menupunktet er kun tilgængeligt på modeller, der sælges i visse lande eller områder.

Function Settings

Language Study Settings	Play Mode
FM Radio Settings	Scan Sensitivity

	Mono/Auto
USB DAC Settings	Charge this player from the connected device

Other

Unit Information	Modelnavn, firmwareversion, det samlede antal sange osv.
------------------	--

Indholdet af Hjælpevejledning kan ændres uden forudgående varsel på grund af ændringer til produktspecifikationerne.
Denne Hjælpevejledning er oversat ved hjælp af maskinoversættelse.

4-698-302-32(1) Copyright 2017 Sony Corporation

Digital Music Player
NW-A45/A45HN/A46HN/A47

Bemærkninger om håndtering af Walkman

Læs bemærkningerne herunder, og følg instruktionerne for at bruge Walkman sikkert.

- Søg læge, hvis du bliver såret eller forbrændt under brugen af produktet.
- Kontakt den nærmeste Sony-forhandler eller Sony Service Center, hvis Walkman ikke fungerer korrekt.
- Overhold følgende forholdsregler. Ellers risikerer du en eksplosion, brand, elektrisk stød, forbrændinger eller tilskadekomst.
 - Udsæt ikke Walkman for brand.
 - Lad ikke metalgenstande komme ind i Walkman.
 - Undgå at kortslutte terminalerne på Walkman med metalgenstande.
 - Undlad at adskille eller modificere Walkman.
 - Brug ikke Walkman, når du ser lyn eller hører torden.
 - Brug ikke Walkman, hvis den medfører en ubehagelig reaktion på din hud.
- Overhold følgende forholdsregler. Ellers kan du beskadige kabinettet eller forårsage funktionsfejl i Walkman.
 - Undlad at anbringe Walkman i direkte sollys.
 - Undlad at anbringe Walkman på steder, hvor temperaturen er ekstremt høj.
 - Efterlad ikke Walkman i direkte sollys. Efterlad ikke Walkman i en bil med alle vinduerne lukket, især om sommeren.



- Undlad at anbringe Walkman på steder, hvor den er udsat for vibrationer.
- Undlad at tabe Walkman fra højder.
- Anvend ikke voldsom kraft eller stød mod Walkman.
- Undlad at anbringe Walkman på steder med magnetiske felter. Undlad f.eks. at anbringe Walkman i nærheden af en magnet, højttalere eller et tv-apparat.
- Undlad at tænde Walkman, lige efter du har flyttet dig fra et koldt miljø til et varmt miljø.
- Brug ikke Walkman på fugtige steder, f.eks. i et badeværelse eller en sauna.
- Placer ikke Walkman på en ustabil overflade eller i en hældende position.
- Sæt dig ikke ned, når Walkman er anbragt i din lomme.



- Brug ikke Walkman på steder, hvor den er udsat for meget støj.
- Når du gemmer Walkman i en taske, må du ikke rette kraftige slag mod tasken. Undgå især at gemme Walkman i en taske med ledningen til hovedtelefonerne eller høretelefonledningen viklet omkring Walkman.



- Walkman er hverken vandtæt eller støvtæt. Overhold følgende forholdsregler. Ellers kan Walkman blive ubrugelig på grund af kortsluttede terminaler eller tæret metal

- Tab ikke Walkman i vand.
- Brug ikke din Walkman i fugtige omgivelser eller vådt vejr, såsom regn eller sne.
- Undlad at anbringe Walkman mod kroppen eller tøjet, når du sveder.
- Rør ikke ved Walkman med våde hænder.



- Overhold meddelelser vedrørende brugen af elektroniske enheder, når du er på et fly.
- Der kan ophobes varme i Walkman i følgende situationer, men det er ikke en fejl. Vær imidlertid forsigtig, da der er risiko for lavtemperaturforbrændinger.
 - Mens batteriet oplades.
 - Når Walkman spiller i en længere periode.
- Tryk ikke kraftigt på displayets overflade. Stærk kraft kan forårsage følgende problemer.
 - Forvrængede farver eller lysstyrke.
 - En funktionsfejl i displayet.
 - Personskade fra en revnet skærm.
- Walkman-skærmen er lavet af glas. Glasset kan revne, hvis du taber Walkman på en hård overflade, eller hvis du bruger stor kraft på skærmen. Vær forsigtig, når du håndterer Walkman. Hvis glasset er revnet eller skåret, må du ikke anvendes på Walkman eller berøre den beskadigede del. Ellers kan du komme til skade.
- Når du bruger en rem, skal du være opmærksom på følgende.
 - Remmen kan sidde fast i objekter omkring dig. Vær omhyggelig med at undgå risiko for kvælning.
 - Pas på ikke at svinge med Walkman, mens du holder remmen. Du kan ramme nogen med Walkman.
- Indhold, du indspiller, er kun til personlig brug. Ifølge lov om ophavsret må indholdet ikke anvendes uden tilladelse fra copyrightindehaveren.

Indholdet af Hjælpevejledning kan ændres uden forudgående varsel på grund af ændringer til produktspecifikationerne.
Denne Hjælpevejledning er oversat ved hjælp af maskinoversættelse.

Digital Music Player
NW-A45/A45HN/A46HN/A47

Bemærkninger om hovedtelefonerne

Sikkerhed på vejen

Undlad at bruge hovedtelefoner i følgende situationer.

- Mens du kører bil eller kører på en motorcykel eller cykel.
- Steder, hvor nedsat hørelse er farlig. For eksempel på togperroner, på steder med kørende trafik eller i nærheden af byggepladser.

Forebyggelse af høreskader

Overhold følgende for at beskytte din hørelse.

- Hold lydstyrken på et moderat niveau. Lyt ikke til lydindhold ved høj lydstyrke i en længere periode.
- Skru ikke pludseligt op for lyden.

Om hovedtelefoner i ørerne

- Når du bruger hovedtelefoner i ørerne med kraftigt klæbemiddel, skal du være opmærksom på følgende. Ellers kan du beskadige dine ører eller trommehinder.
 - Indsæt ikke ørepropperne i ørerne med magt.
 - Undlad at fjerne ørepropperne fra dine ører pludseligt. Når du tager hovedtelefonerne af, skal du flytte ørepropperne forsigtigt op og ned.
- Når du frakobler hovedtelefonerne fra Walkman, skal du holde hovedtelefonerne i stikket. Hvis du trækker i ledningen, kan det beskadige hovedtelefonerne.
- Undlad at sove, mens du bærer hovedtelefoner. Ledningen kan blive viklet omkring din hals, mens du sover.

Tag hensyn til andre

Undgå at bruge Walkman på steder, hvor lydlækage vil forstyrre andre.

Indholdet af Hjælpevejledning kan ændres uden forudgående varsel på grund af ændringer til produktspecifikationerne. Denne Hjælpevejledning er oversat ved hjælp af maskinoversættelse.

Digital Music Player
NW-A45/A45HN/A46HN/A47

Bemærkninger om det indbyggede batteri

Rør ikke ved det genopladelige batteri med dine bare hænder, hvis batteriet lækker. Batterivæske kan forårsage forbrændinger eller blindhed. Hvis væsken kommer i kontakt med kroppen eller tøjet, skal du straks vaske væsken væk med rent vand.

Indholdet af Hjælpevejledning kan ændres uden forudgående varsel på grund af ændringer til produktspecifikationerne. Denne Hjælpevejledning er oversat ved hjælp af maskinoversættelse.

Digital Music Player
NW-A45/A45HN/A46HN/A47

Bemærkninger om software

- Lov om copyright forbyder følgende handlinger uden tilladelse fra copyrightindehaveren.
 - Hel eller delvis reproduktion af softwaren eller manualen.
 - Udlån af softwaren
- Sony påtager sig under ingen omstændigheder ansvar for nogen af følgende hændelser, der måtte opstå som følge af brugen af den medfølgende software.
 - Økonomiske tab
 - Tab af fortjeneste
 - Krav fra tredjeparter
- Den medfølgende software kan ikke bruges sammen med enheder, som den ikke er beregnet til.
- Bemærk, at softwarespecifikationerne kan ændres uden varsel for at forbedre kvaliteten.
- Forklaringerne i denne vejledning forudsætter, at du er bekendt med den grundlæggende betjening af en computer.
- Du kan finde oplysninger om brug af computere og operativsystemer i de pågældende brugervejledninger.

Indholdet af Hjælpevejledning kan ændres uden forudgående varsel på grund af ændringer til produktspecifikationerne.
Denne Hjælpevejledning er oversat ved hjælp af maskinoversættelse.

Digital Music Player
NW-A45/A45HN/A46HN/A47

Bemærkninger til eksempeldataene

Eksempelmusik er forudinstalleret på Walkman til prøvelytning.
Eksempeldata er ikke installeret i visse lande eller områder.

Indholdet af Hjælpevejledning kan ændres uden forudgående varsel på grund af ændringer til produktspecifikationerne.
Denne Hjælpevejledning er oversat ved hjælp af maskinoversættelse.

Digital Music Player
NW-A45/A45HN/A46HN/A47

Generelle oplysninger

- Opladningstid og afspilningstid afhænger af følgende betingelser.
 - Det antal gange, du har opladet batteriet
 - Driftstemperatur
- Når batteriet er tilstrækkeligt opladet, men batteriets levetid er faldet til omkring halvdelen af den normale tid, er batteriet muligvis udslidt.
- Et genopladeligt litiumionbatteri er indbygget i Walkman. Når du opbevarer Walkman i længere tid, skal du kontrollere følgende for at undgå forringelse af det indbyggede batteri.
 - Opbevar Walkman ved temperaturer mellem 5 °C og 35 °C .
 - For at forhindre, at batteriets levetid forkortes, skal du oplade batteriet mindst en gang hver 6. måned.



- Når du bruger Walkman på et koldt sted, kan displayet blive mørkt eller ikke svare hurtigt. Dette er dog ikke fejl.
- Du føler muligvis en mild snurren mod dine ører, især under tørre lufforhold. Dette skyldes statisk elektricitet i kroppen. Denne effekt kan minimeres ved at bære tøj fremstillet af naturmaterialer.
- Sony påtager sig ikke ansvar for brugerdata, selv om følgende problemer opstår på grund af fejl og mangler i Walkman eller på en computer.
 - Optagelse eller overførsel af data fuldføres ikke.
 - Data (f.eks. musik) bliver beskadiget eller slettet.

Indholdet af Hjælpevejledning kan ændres uden forudgående varsel på grund af ændringer til produktspecifikationerne. Denne Hjælpevejledning er oversat ved hjælp af maskinoversættelse.

Digital Music Player
NW-A45/A45HN/A46HN/A47

Vedligeholdelse

- Rengør Walkman med en blød klud, såsom en rensklud til briller.
- Hvis du skal rengøre en Walkman, der er blevet meget snavset, skal du bruge en klud, der er let fugtet med et mildt rengøringsmiddel. Pas på ikke at få vand ind i Walkman.
- Undlad at rense med opløsningsmidler som f.eks. alkohol, nafta eller malingsfortynder. Disse opløsningsmidler kan beskadige overfladen af Walkman.
- Rengør jævnligt hovedtelefonstikket med en blød, tør klud. Der kan opstå støj eller spring i lyden, hvis stikket er snavset.

Indholdet af Hjælpevejledning kan ændres uden forudgående varsel på grund af ændringer til produktspecifikationerne.
Denne Hjælpevejledning er oversat ved hjælp af maskinoversættelse.

Digital Music Player
NW-A45/A45HN/A46HN/A47

Websted til kundesupport

Besøg webstedet til kundesupport i dit land eller område i følgende situationer.

- Når du har et spørgsmål om Walkman.
- Når du har et problem med Walkman.
- Når du vil have oplysninger om kompatible dele.

For kunder i USA:

<http://www.sony.com/walkmansupport>

For kunder i Canada:

Engelsk

<http://www.sony.ca/ElectronicsSupport/>

Fransk

<http://www.sony.ca/ElectronicsSupport/>

For kunder i Latinamerika:

<http://www.sony-latin.com/index.crp>

For kunder i Europa:

<http://www.sony.eu/dna/wm/>

For kunder i Asien/Oceanien/Mellemøsten/Afrika:

Engelsk

<http://www.sony-asia.com/support>

Koreansk

<https://scs.sony.co.kr/scs/handler/ProductSupport>

Forenklet kinesisk

<https://service.sony.com.cn>

Traditionelt kinesisk

<http://service.sony.com.tw/>

For kunder, der har købt de udenlandske modeller:

<http://www.sony.co.jp/overseas/support/>

Indholdet af Hjelpevejledning kan ændres uden forudgående varsel på grund af ændringer til produktspecifikationerne.
Denne Hjelpevejledning er oversat ved hjælp af maskinoversættelse.

4-698-302-32(1) Copyright 2017 Sony Corporation

Digital Music Player
NW-A45/A45HN/A46HN/A47

Specifikationer

Display

Størrelse/opløsning	3,1 tommer (7,8 cm), WVGA (800 × 480 pixel)
Skærmtype	TFT-farvedisplay med hvidt LED-baggrundsbelysning Kapacitiv berøringskærm

Grænseflade

USB	Hi-Speed USB (kompatibel med USB 2.0)
Hovedtelefon	Stereoministik
WM-PORT	WM-PORT (stik til flere tilslutninger): 22 ben
Ekstern hukommelse	microSD microSDHC microSDXC

FM-radio

FM-frekvensinterval	87,5 MHz til 108,0 MHz
Antenne	Antenneledning til hovedtelefon

Bluetooth

Version	Ver. 4.2
Frekvensbånd	2,4 GHz bånd (2,4000 GHz - 2,4835 GHz)
Modulationsmetode	FHSS
Kompatible Bluetooth-profiler (*1)	A2DP (Advanced Audio Distribution Profile) AVRCP (Audio Video Remote Control Profile)
Understøttet codec (*2)	SBC (*3), LDAC, aptX, aptX HD

*1 Bluetooth-profiler er standardiseret i overensstemmelse med Bluetooth-enhedens formål.

*2 Codec angiver lydsignalkomprimeringen og konverteringsformatet.

*3 SBC står for Subband Codec.

NFC

NFC	Aktiv type (for læser og skriver)
-----	-----------------------------------

Hovedtelefonudgang (stereoministik)

Frekvensområde	20 Hz til 40.000 Hz (ved afspilning af datafil, enkeltsignalmåling)
----------------	--

Støjdæmpningssystem

Digital støjdæmpning (Select Environment)	Full-auto AINC Bus/Train Airplane Office
--	---

Omgivende lyd-tilstand

Omgivende lyd-tilstand	Understøttet
------------------------	--------------

Generelt

Strømkilde	Indbygget genopladeligt litium-ion-batteri USB-strøm (fra en computer via et USB-stik på afspilleren)
Opladningstid	USB-baseret opladning Ca. 4 timer
Driftstemperatur	5 °C til 35 °C
Mål	b/h/d, ikke inklusive fremspringende dele Cirka 54,8 mm × 97,3 mm × 10,7 mm
	b/h/d Cirka 55,9 mm × 97,5 mm × 10,9 mm
Vægt	Cirka 98 g

Kapacitet

NW-A45	16 GB
NW-A45HN	16 GB
NW-A46HN	32 GB
NW-A47	64 GB

Indholdet af Hjælpevejledning kan ændres uden forudgående varsel på grund af ændringer til produktspecifikationerne.
Denne Hjælpevejledning er oversat ved hjælp af maskinoversættelse.

Digital Music Player
NW-A45/A45HN/A46HN/A47

Batteriets levetid

Musik (ca.)

	Omgivende lyd-tilstand TIL	Omgivende lyd-tilstand FRA
MP3 (128 kbps)	30 timer	45 timer
AAC (256 kbps)	27 timer	39 timer
FLAC 96 kHz/24 bit	27 timer	39 timer
FLAC 192 kHz/24 bit	23 timer	30 timer
DSD 2,8224 MHz/1 bit	20 timer	25 timer

	Støjdæmpning TIL	Støjdæmpning FRA
MP3 (128 kbps)	37 timer	45 timer
AAC (256 kbps)	33 timer	39 timer
FLAC 96 kHz/24 bit	32 timer	39 timer
FLAC 192 kHz/24 bit	27 timer	30 timer
DSD 2,8224 MHz/1 bit	22 timer	25 timer

FM-radio (ca.)

Støjdæmpning TIL	Støjdæmpning FRA
27 timer	32 timer

Bluetooth (ca.)

MP3 (128 kbps)	SBC - Connection Preferred: 20 timer
FLAC 96 kHz/24 bit	LDAC - Connection Preferred (Auto): 13 timer

Bemærk!

- Værdierne, der er vist i dette emne, er den omtrentlige batterilevetid, når indhold afspilles kontinuerligt med standardindstillingerne.
- Selvom afspilleren er slukket i en længere periode, forbruges der stadig lidt batteristrøm.
- Batteriets levetid kan variere afhængigt af lydstyrkeindstilling, brugsforhold og omgivende temperatur.
- Der forbruges betydelig batteriladning, når skærmen er tændt.
- Batteriets levetid kan blive cirka 70 % kortere, når visse indstillinger for lyd kvalitet er aktive.
- En Bluetooth-forbindelse vil forkorte batteriets levetid med op til 45 % under følgende forhold.

- Formatet af indholdet.
- Indstillinger for den tilsluttede enhed.

Indholdet af Hjælpevejledning kan ændres uden forudgående varsel på grund af ændringer til produktspecifikationerne.
Denne Hjælpevejledning er oversat ved hjælp af maskinoversættelse.

4-698-302-32(1) Copyright 2017 Sony Corporation

Digital Music Player
NW-A45/A45HN/A46HN/A47

Maksimalt antal sange, der kan optages

Musik (ca.)

	NW-A45/A45HN (16 GB)	NW-A46HN (32 GB)	NW-A47 (64 GB)
MP3 (128 kbps)	3.300 sange	7.300 sange	15.000 sange
AAC (256 kbps)	1.600 sange	3.600 sange	7.600 sange
FLAC 44,1 kHz/16 bit	300 sange	660 sange	1.300 sange
FLAC 96 kHz/24 bit	90 sange	200 sange	420 sange
FLAC 192 kHz/24 bit	40 sange	100 sange	210 sange
DSD 2,8224 MHz/1 bit	70 sange	160 sange	340 sange

Bemærk!

- De omtrentlige tal er baseret på 4 minutter pr. sang.
- Dette produkt er godkendt til at fungere normalt med op til 20.000 spor gemt i hovedhukommelsen og på microSD-kortet.

Indholdet af Hjælpevejledning kan ændres uden forudgående varsel på grund af ændringer til produktspecifikationerne.
Denne Hjælpevejledning er oversat ved hjælp af maskinoversættelse.

Digital Music Player
NW-A45/A45HN/A46HN/A47

Understøttede formater

Musik

MP3 (.mp3)

32 kbps – 320 kbps (understøtter variabel bithastighed (VBR)) / 32 kHz, 44,1 kHz, 48 kHz

WMA (.wma)

32 kbps – 192 kbps (understøtter variabel bithastighed (VBR)) / 44,1 kHz

FLAC (.flac)

16 bit, 24 bit/8 kHz – 192 kHz

WAV (.wav)

16 bit, 24 bit, 32 bit (flydende tal/heltal) / 8 kHz – 192 kHz

AAC (.mp4, .m4a, .3gp)

16 kbps – 320 kbps / 8 kHz – 48 kHz

HE-AAC (.mp4, .m4a, .3gp)

32 kbps – 144 kbps / 8 kHz – 48 kHz

Apple Lossless (.mp4, .m4a)

16 bit, 24 bit/8 kHz – 192 kHz

AIFF (.aif, .aiff, .afc, .aifc)

16 bit, 24 bit, 32 bit (flydende tal/heltal) / 8 kHz – 192 kHz

DSD (.dsf, .dff)

1 bit / 2,8224 MHz, 5,6448 MHz, 11,2896 MHz

* Der udsendes lyd, som er konverteret til Lineær PCM.

APE (.ape)

8 bit, 16 bit, 24 bit/8 kHz – 192 kHz (hurtig, normal, høj)

MQA (.mqa.flac)

Understøttet

Bemærk!

- Samplingsfrekvensen svarer muligvis ikke til alle kodere.
- Copyrightbeskyttede filer kan ikke afspilles.
- Ikke-standardiserede bithastigheder eller bithastigheder uden garanti er inkluderet afhængigt af samplingsfrekvensen.
- Filer på 4 GB (2 GB for APE) eller derover kan ikke afspilles.
- Dette produkt genkender lydkilder, der overstiger cd-kvalitet (44,1 kHz/16 bit kvantisering) og DAT-kvalitet (48 kHz/16 bit kvantisering) som Lyd i høj opløsning.
Symbolet "HR" vises for kilder af typen Lyd i høj opløsning.

Indholdet af Hjælpevejledning kan ændres uden forudgående varsel på grund af ændringer til produktspecifikationerne.
Denne Hjælpevejledning er oversat ved hjælp af maskinoversættelse.

4-698-302-32(1) Copyright 2017 Sony Corporation

Digital Music Player
NW-A45/A45HN/A46HN/A47

Systemkrav

Understøttede operativsystemer

- Windows® 10
- Windows® 8.1
- Windows® 7
- macOS™ v10.8 – 10.12

Bemærk!

- Du skal have en internetforbindelse for at hente computerprogrammer.
- Vi garanterer ikke funktionen for alle computere.

Indholdet af Hjælpevejledning kan ændres uden forudgående varsel på grund af ændringer til produktspecifikationerne.
Denne Hjælpevejledning er oversat ved hjælp af maskinoversættelse.

Digital Music Player
NW-A45/A45HN/A46HN/A47

Det indbyggede genopladelige batteri bliver opbrugt hurtigt, selv efter at Walkman er fuldt opladet.

Begræns batteriforbruget for at se, om batteriets tilstand forbedres.

Hvis batteriets levetid bliver halvt så længe som normalt, skal du overveje at udskifte batteriet.

Batteriets levetid afhænger af forbrugsforholdene, indstillinger og den omgivende temperatur. Desuden vil følgende handlinger aflade batteriet hurtigere end kontinuerlig brug af Walkman.

- Hvis Walkman tændes eller slukkes ofte.
- Hyppig ændring af Walkman-indstillingerne.
- Gentagen opladning og afladning af batteriet.

Dette vil gradvist forringe batteriets kapacitet. Derfor kan batteriet aflades hurtigt, selv efter at det er fuldt opladet.

Hvis du vil udskifte batteriet, skal du kontakte den nærmeste Sony-forhandler eller Sony Service Center.

Indholdet af Hjælpevejledning kan ændres uden forudgående varsel på grund af ændringer til produktspecifikationerne. Denne Hjælpevejledning er oversat ved hjælp af maskinoversættelse.

Digital Music Player
NW-A45/A45HN/A46HN/A47

Hvad er batteriets levetid?

Det indbyggede genopladelige batteri kan oplades ca. 500 gange.

Batteriet kan oplades ca. 500 gange i gennemsnit.

Batteriets levetid afhænger imidlertid af temperaturen og brugsmiljøet.

Når et fuldt opladet batteris levetid bliver halvt så længe som normalt, skal du overveje at udskifte batteriet.

Hvis du vil udskifte batteriet, skal du kontakte den nærmeste Sony-forhandler eller Sony Service Center.

Udskift ikke batteriet selv. Batteriet er indbygget i Walkman. Udskiftning af batteriet kræver professionel viden og færdigheder.

Indholdet af Hjælpevejledning kan ændres uden forudgående varsel på grund af ændringer til produktspecifikationerne.
Denne Hjælpevejledning er oversat ved hjælp af maskinoversættelse.

Digital Music Player
NW-A45/A45HN/A46HN/A47

Kan selv jeg udskifte det indbyggede genopladelige batteri?

Udskift ikke batteriet selv.

Batteriet er bygget ind i Walkman. Udskiftning af batteriet kræver professionel viden og færdigheder. Udskift ikke batteriet selv.

Walkman bruger et specielt genopladeligt batteri. Kommercielt tilgængelige batterier kan ikke anvendes. Hvis du vil udskifte batteriet, skal du kontakte den nærmeste Sony-forhandler eller Sony Service Center.

Til din information

Batteriets ydeevne forringes af følgende faktorer.

- Det antal gange, du oplader eller aflader batteriet.
- Hvor lang tid batteriet bruges.
- Brugsmiljøet.

Batterilevetiden kan være en indikator for udskiftning.

Når et fuldt opladet batteris levetid bliver halvt så lang som normalt, skal batteriet udskiftes.

Batteriet kan oplades ca. 500 gange i gennemsnit.

Indholdet af Hjælpevejledning kan ændres uden forudgående varsel på grund af ændringer til produktspecifikationerne. Denne Hjælpevejledning er oversat ved hjælp af maskinoversættelse.

Digital Music Player
NW-A45/A45HN/A46HN/A47

Computeren genkender ikke microSD-kortet i Walkman.

Fjern Walkman fra computeren, og prøv derefter følgende forholdsregler.

Computeren kan ikke genkende microSD-kortet i følgende tilfælde.

- microSD-kortet er ikke indsat fast nok.
 - Du har indsat microSD-kortet, efter at du tilsluttede Walkman til computeren.
1. Vælg [Mount/Unmount SD Card] på Walkman.
Tryk på menupunkterne i følgende rækkefølge.
 – [Settings] – [Device Settings] (Basic Settings) – [Mount/Unmount SD Card].
 2. Fjern microSD-kortet fra Walkman. Indsæt derefter microSD-kortet fast og sikkert.
 3. Tilslut Walkman til computeren.

Indholdet af Hjælpevejledning kan ændres uden forudgående varsel på grund af ændringer til produktspecifikationerne.
Denne Hjælpevejledning er oversat ved hjælp af maskinoversættelse.

Digital Music Player
NW-A45/A45HN/A46HN/A47

Walkman genkender ikke et microSD-kort.

Prøv følgende forholdsregler.

Sørg for, at microSD-kortet er isat fast og sikkert.

Vælg [Mount/Unmount SD Card] på Walkman, før du fjerner microSD-kortet. Genindsæt derefter microSD-kortet i Walkman.

Sørg for, at stikbenene på microSD-kortet er rene.

Rengør stikbenene på microSD-kortet med en tør klud eller en vatpind. Indsæt derefter microSD-kortet fast igen.

Sørg for, at microSD-kortet er i et format, som Walkman kan genkende.

Kopier alle data på microSD-kortet til en computer først. Formater derefter microSD-kortet på Walkman. Brug Walkman til at formatere microSD-kortet. Sony garanterer ikke funktionen af microSD-kort, der har været formateret på andre enheder som f.eks. computere.

Indholdet af Hjælpevejledning kan ændres uden forudgående varsel på grund af ændringer til produktspecifikationerne. Denne Hjælpevejledning er oversat ved hjælp af maskinoversættelse.

Digital Music Player
NW-A45/A45HN/A46HN/A47

En sang er duplikeret på Walkman.

Et nummer kan blive duplikeret på Walkman, hvis du overfører den samme sang ved hjælp af forskellige overførselsmetoder.

Et nummer kan blive duplikeret af følgende grunde.

- Den samme sang overføres flere gange i forskellige formater.
- Den samme sang overføres flere gange med forskellige sangoplysninger.
- Den samme sang overføres flere gange med forskellige overførselsmetoder (samme sang overføres til lagring i forskellige mapper).

Du kan slette unødvendige sange fra Walkman.

Bemærkning om brug af microSD-kort

Hvis du bruger Walkman, der understøtter microSD-kort, kan du have overført den samme sang til både Walkman og microSD-kortet.

Kontroller sangene på Walkman og microSD-kortet for at bekræfte, at der ikke er nogen dupliserede sange.

Sådan slettes sange fra Walkman

Sådan slettes sange på Walkman

1. Tryk på den ønskede kategori (album, kunstner, osv.) og underkategori på biblioteksskærmen, indtil sanglisten vises.
2. Tryk på  ved siden af den sang, du vil slette, og tryk derefter på [Delete].

Sådan slettes sange ved hjælp af Windows Stifinder

1. Tilslut Walkman til computeren, og åbn Windows Stifinder.
2. Åbn mappen for Walkman. Vælg derefter den dublerede sang i mappen [MUSIC], og slet sangen.

Tip!

- Deaktiver funktionerne til automatisk overførsel af sange i musikadministrationsprogrammer som f.eks. [Sync]-funktionen i Windows Media Player.
Hvis funktionen er aktiveret, overføres sange muligvis til mappen [MUSIC] på Walkman, hver gang du tilslutter Walkman til computeren.

Indholdet af Hjælpevejledning kan ændres uden forudgående varsel på grund af ændringer til produktspecifikationerne.
Denne Hjælpevejledning er oversat ved hjælp af maskinoversættelse.

Digital Music Player
NW-A45/A45HN/A46HN/A47

Walkman kan ikke afspille overført indhold.

Prøv følgende forholdsregler.

[Cannot play; file format is not supported.] vises på skærmen.

Walkman afspiller kun indhold i kompatible formater (bithastighed osv.).

Du kan finde oplysninger om understøttede formater i afsnittet specifikationer i [Hjælpevejledning] eller på modellens hjemmeside.

Sørg for, at Walkman understøtter formatet af det indhold, du forsøger at afspille.

Hvis du ikke kan finde det overførte indhold på Walkman.

- Indhold overføres muligvis til mapper eller placeringer, som Walkman ikke kan få adgang til. Dette kan forekomme, når du trækker og slipper indholdet ved hjælp af Windows Stifinder eller MacFinder. Overfør indholdet til den korrekte mappe eller placering.
- Når du overfører lydindhold i MP4-format, skal du trække og slippe indholdet i mappen [MUSIC] til Walkman.
- Hvis du har udført en af følgende handlinger på en computer, bliver indholdet muligvis ikke genkendt på Walkman. I så fald skal ændre du filnavnet eller placeringen tilbage til det oprindelige navn og den oprindelige placering.
 - Du har ændret filnavnet på indholdet på Walkman.
 - Du har ændret placeringen af indholdet på Walkman.
- Hvis du har formateret hukommelsen på Walkman i Windows Stifinder eller MacFinder, skal du formatere hukommelsen ved hjælp af menuen på Walkman.

Indholdet af Hjælpevejledning kan ændres uden forudgående varsel på grund af ændringer til produktspecifikationerne. Denne Hjælpevejledning er oversat ved hjælp af maskinoversættelse.

Digital Music Player
NW-A45/A45HN/A46HN/A47

**Du har spildt væske (vand, kaffe osv.) på Walkman.
Du har vasket Walkman i en vaskemaskine.**

Kontakt nærmeste Sony-forhandler eller Sony Service Center.

Der kan trænge væske ind i Walkman i de situationer, der er anført ovenfor.
Hold straks op med at bruge Walkman. Derefter skal du kontakte den nærmeste Sony-forhandler eller Sony Service Center.

Indholdet af Hjælpevejledning kan ændres uden forudgående varsel på grund af ændringer til produktspecifikationerne.
Denne Hjælpevejledning er oversat ved hjælp af maskinoversættelse.

Digital Music Player
NW-A45/A45HN/A46HN/A47

Walkman fungerer ikke korrekt.

Hvis en af følgende situationer opstår, skal du genstarte Walkman.

- Walkman reagerer ikke på handlinger.
- Walkman-skærmen fryser.

Oplad Walkman tilstrækkeligt. Hold derefter  (strøm)-knappen nede i 8 sekunder, indtil Walkmangen starter.

Indholdet af Hjælpevejledning kan ændres uden forudgående varsel på grund af ændringer til produktspecifikationerne.
Denne Hjælpevejledning er oversat ved hjælp af maskinoversættelse.