

Digital Music Player
NW-A45/A45HN/A46HN/A47



Bu kılavuzu sorun yaşadığınızda veya WALKMAN®'inizi nasıl kullanacağını öğrenmek istediğinizde kullanın.

Bazı ülkelerde/bölgelerde satışı yapılan Walkman'in rengi, yukarıda gösterilenden farklı olabilir.

Bu "Yardıml Kılavuzu"na Walkman yazılım sürümü 1.10 ve daha sonrakilere göre aşağıdaki içerik eklenmiştir.

Uyumlu Bluetooth kodetine aptX HD eklenmiştir.

Yardıml Kılavuzunun içeriği, ürün teknik özelliklerinde olabilecek güncellemelerden dolayı önceden haber vermeksizin değiştirilebilir.

Başlarken

[Müşteri kayıt web siteleri](#)

[İlk kullanımdan önce](#)

[Walkman kılavuzları ve genel bilgiler](#)

[Paket içeriğinin kontrol edilmesi](#)

Ürünle verilen aksesuarların kullanılması

[Kulakiçi kulaklıkların deęiřtirilmesi](#)

[Klipsin takılması](#)

[İlk kurulumun yapılması](#)

[Music Center for PC'in yüklenmesi \(Windows\)](#)

[Content Transfer'in yüklenmesi \(Mac\)](#)

Güç/Şarj İşlemi

[Walkman'i açıp kapama](#)

[İstemsiz işlemleri engelleme \(HOLD\)](#)

[Pili şarj etme](#)

[Pil ömrünün uzatılması](#)

[Pilin şarj edilmesiyle ilgili notlar](#)

microSD Kartlar

[microSD kart kullanımı](#)

[microSD kartlar ile ilgili notlar](#)

Temel İşlemler

[Parçalar ve kumandalar](#)

Ekran işlemleri

[Walkman'deki çeşitli ekranların kullanılması](#)

[Kütüphane ekranı](#)

[Çalma ekranı](#)

[Çalma sırası ekranı](#)

[Yer İmi Listesi ekranı](#)

[Ses kalitesi ayar ekranları](#)

[FM Radyo ekranı](#)

[Dil Öğrenme ekranı](#)

[USB-DAC ekranı](#)

[Bilgi alanında görüntülenen simgelerin listesi](#)

[Ses düzeyinin ayarlanması](#)

[Avrupa ve Kore Direktiflerine uygun ses düzeyi işlemi](#)

[Kullanma kılavuzuna göz atma](#)

Müzik Aktarımı

[Müzik içeriğinin hazırlanması](#)

[Yüksek Çözünürlüklü Ses içeriği satın alma](#)

Windows bilgisayar kullanma

- [İçeriğin Windows bilgisayardan Music Center for PC kullanarak aktarılması](#)
- [Windows Gezgini kullanarak içeriğin aktarılması](#)
- [İçeriğin Walkman'den Music Center for PC'ya aktarılması](#)
- [Dil öğrenme içeriğinin Windows bilgisayardan Music Center for PC kullanarak aktarılması](#)
- [Windows Gezgini kullanarak dil öğrenme içeriğinin aktarılması](#)

Mac bilgisayar kullanma

- [İçeriğin Mac bilgisayardan Content Transfer kullanarak aktarılması](#)
- [Mac Finder kullanılarak içeriğin aktarılması](#)
- [Mac Finder kullanarak dil öğrenme içeriğinin aktarılması](#)

[Bilgisayar kullanarak şarkı sözü bilgisinin eklenmesi](#)

[Bilgisayardan içerik aktarımı ile ilgili notlar](#)

Müzik Çalma/Düzenleme/Silme

[Müzik çalma](#)

[Çalma yöntemleri](#)

[\[SensMe™ Kanalları\]'nın kullanılması](#)

Şarkı sözlerini görüntüleme

- [Şarkı sözü bilgisinin alınması](#)
- [Şarkı sözlerini görüntüleme](#)

[Walkman'de çalma listelerinin yönetilmesi](#)

[Walkman'de yer imlerinin yönetilmesi](#)

[Walkman'den parçaların silinmesi](#)

Çeşitli İşlevler

Kablosuz bağlantı aracılığıyla müzik dinleme

- [Walkman'in eşleştirilmemiş bir Bluetooth cihazına ilk kez bağlanması](#)

[Walkman'in eşleştirilmiş bir Bluetooth cihazına bağlanması](#)

[Bir Bluetooth cihazıyla tek dokunuşla bağlantılar \(NFC\)](#)

[Bluetooth işlevinin ayarlanması](#)

[Bluetooth işlevi ile ilgili notlar](#)

[Bir bilgisayarda Walkman ses kalitesi ile müzik içeriği dinleme \(USB-DAC işlevi\)](#)

[Ses kalitesi ayarlarının yapılması](#)

[Gürültü Engelleme işlevinin kullanılması](#)

Müzik dinlerken ortam sesini takip etme (Ortam Sesi Modu)

[Ortam Sesi Modu nedir?](#)

[Ortam Sesi Modunun Kullanımı](#)

[\[Clear Phase™ \] işlevinin kullanılması](#)

Dil öğrenmek için faydalı işlevleri kullanma

[Dil öğrenme içeriğinin hazırlanması](#)

[Dil öğrenme işlevini kullanma](#)

FM Radyo

[FM radyo yayınlarını dinleme](#)

[FM radyo istasyonlarının ön ayarlı hale getirilmesi](#)

[USB Toplu Saklama modunun kullanılması](#)

Yeniden başlatma / Formatlama / Sıfırdan başlatma

[Walkman'in yeniden başlatılması](#)

[Walkman'in Sıfırlanması/Formatlanması/Sıfırdan başlatılması](#)

[microSD kartın formatlanması](#)

Sürüm bilgisi / Sistem güncellemeleri

[Walkman ile ilgili bilgilerin kontrol edilmesi](#)

[Walkman sistem yazılımının güncellenmesi](#)

[Hızlı ayar panelindeki kısayol düğmelerinin kullanılması](#)

[Ayarlar menüsü](#)

Bildiri

[Walkman'in kullanımı ile ilgili notlar](#)

[Kulaklık ile ilgili notlar](#)

[Dahili pil ile ilgili notlar](#)

[Yazılım hakkında notlar](#)

[Örnek veri ile ilgili notlar](#)

[Genel Bilgiler](#)

[Bakım](#)

[Müşteri Destek Web Sitesi](#)

[Türkçe için uyumluluk](#)

Teknik Özellikler

[Teknik Özellikler](#)

[Pil ömrü](#)

[Kaydedilebilecek maksimum şarkı sayısı](#)

[Desteklenen formatlar](#)

[Sistem gereksinimleri](#)

Sorun Giderme

Güç/Şarj İşlemi

[Walkman tam şarj edilse bile dahili yeniden şarj edilebilir pil çabuk bitiyor.](#)

[Pilin kullanım ömrü ne kadardır?](#)

[Dahili yeniden şarj edilebilir pili kendim değiştirebilir miyim?](#)

microSD Kartlar

[Bilgisayar Walkman'deki microSD kartı algılamıyor.](#)

[Walkman microSD kartı algılamıyor.](#)

Müzik Çalma

[Walkman'de parçanın çift kopyası oluşuyor.](#)

[Walkman aktarılan içeriği çalamıyor.](#)

Diğer bilgiler

[Walkman'in üzerine sıvı \(su, kahve, vb.\) döktünüz.](#)

[Walkman'i çamaşır makinesinde yıkadınız.](#)

[Walkman düzgün çalışmıyor.](#)

Digital Music Player
NW-A45/A45HN/A46HN/A47

Müşteri kayıt web siteleri

Daha iyi müşteri desteęi almak için Walkman'i kayıt ettirmeniz önerilir.

Amerika'daki müşteriler için:

<http://www.sony.com/walkmanreg/>

Kanada'daki müşteriler için:

İngilizce

<http://www.Sony.ca/Registration>

Fransızca

<http://www.Sony.ca/Enregistrement>

Latin Amerika'daki müşteriler için:

<http://www.sony-latin.com/registration>

Avrupa'daki müşteriler için:

www.sony.eu/mysony

Asya/Okyanusya/Orta Doęu/Afrika'daki müşteriler için:

İngilizce/Korece/Geleneksel Çince

<http://www.sony-asia.com/dmpwalkman/register/>

Basitleştirilmiş Çince

https://www.sonystyle.com.cn/b2c_sony/b2c/productRegister.do

Yardıml Kılavuzunun içerięi, ürün teknik özelliklerinde olabilecek güncellemelerden dolayı önceden haber vermeksizin deęiştirilebilir.

Digital Music Player
NW-A45/A45HN/A46HN/A47

İlk kullanımdan önce

Walkman'i tercih ettiğiniz için teşekkür ederiz.

- Yasalar, düzenlemeler ve ticari marka hakları hakkında bilgi için, verilen yazılımda yer alan "Önemli Bilgiler" konusuna bakın. Bu bilgileri okumak için verilen yazılımı bilgisayarınıza kurun.
- Walkman'i kullanmaya başlamadan önce [İlgili Konu] altındaki konuları okuyun.
- Diğer tüm ticari markalar ve tescilli ticari markalar ilgili sahiplerinin ticari veya tescilli ticari markalarıdır. Bu kılavuzda, TM ve ® işaretleri belirtilmemiştir.

Walkman'i kullanmaya başlamadan önce aşağıdaki bilgileri kontrol edin.

Model adları

Bu [Yardıml Kılavuzu]'nda birkaç model adı geçer. Bazı modeller, Walkman'i satın aldığınız ülkeye veya bölgeye göre mevcut değildir.

Bilgisayar sistem gereksinimleri

Walkman'i bir bilgisayara bağlarken bilgisayar sistem gereksinimlerini kontrol edin.

Pili şarj etme

Walkman'i ilk defa kullanırken pil düzeyi düşük olabilir. Kullanmadan önce pili şarj edin.

microSD kartlar

Aşağıdaki hafıza kartları bu [Yardıml Kılavuzu]'nda [microSD kartlar] olarak ifade edilir.

- microSD kartlar
- microSDHC kartlar
- microSDXC kartlar

Görüntüler ve resimler

Bu [Yardıml Kılavuzu]'nda gösterilen ekran görüntüleri ve resimler sadece referans amaçlıdır. Gerçek ürün veya ekran görüntüsünden farklı olabilirler.

Tasarım ve özellikler önceden bildirilmeksizin değiştirilebilir.

Yardıml Kılavuzunun içeriği, ürün teknik özelliklerinde olabilecek güncellemelerden dolayı önceden haber vermeksizin değiştirilebilir.

İlgili Konu

- [Walkman kılavuzları ve genel bilgiler](#)
- [Sistem gereksinimleri](#)

- Pili řarj etme
- Walkman'in kullanımı ile ilgili notlar
- Kulaklık ile ilgili notlar
- Dahili pil ile ilgili notlar
- Yazılım hakkında notlar
- Örnek veri ile ilgili notlar
- Genel Bilgiler
- Bakım
- Müřteri Destek Web Sitesi

4-698-302-71(1) Copyright 2017 Sony Corporation

Digital Music Player
NW-A45/A45HN/A46HN/A47

Walkman kılavuzları ve genel bilgiler

Sony, Walkman ile ilgili aşağıdaki kılavuzları ve bilgileri sağlar. Sağlanan kılavuzlar aşağıdaki işlemleri ve işlevleri açıklar.

- Temel işlemler.
- Açıklama gerektiren eşsiz işlevler.
- Talimat gerektiren karışık işlemler.

Yardıma Kılavuzu

Bu Yardıma Kılavuzu sadece standart çalıştırma prosedürlerini sağlar.

- İçeriğin Walkman'e aktarılması.
- Çeşitli işlevlerin kullanılması.
- Walkman'in kullanımı ile ilgili notlar.

Başlangıç Kılavuzu (basılı)

- Walkman'i satın aldıktan sonra müzik dinlemeye başlamak için temel adımlar.

Kullanma Kılavuzu (basılı)

- Walkman'in kullanımı ile ilgili notlar
- Uyumluluk bilgisi
- [Önemli Bilgiler]'e erişim

Önemli Bilgiler (Walkman belleğiyle sağlanır)

- Telif hakları, yasalar ve düzenlemelerle ilgili bilgi
Dosyayı okumak için ürünle verilen yazılımı bilgisayarınıza yükleyin.

Müşteri Destek Web Sitesi (çevrimiçi)

Bu [Yardıma Kılavuzu]'ndaki [Müşteri Destek Web Sitesi] kısmına bakın.

- Walkman ile ilgili en son bilgiler
- SSS: Sık Sorulan Sorular

Yardıma Kılavuzunun içeriği, ürün teknik özelliklerinde olabilecek güncellemelerden dolayı önceden haber vermeksizin değiştirilebilir.

İlgili Konu

- [Müşteri Destek Web Sitesi](#)

Digital Music Player
NW-A45/A45HN/A46HN/A47

Paket içeriğinin kontrol edilmesi

NW-A45/A45HN/A46HN/A47 (Ortak)

- Walkman (1)
- USB kablosu (1)
- Başlangıç Kılavuzu
- Kullanma Kılavuzu

NW-A45HN/A46HN

- Kulaklık (1)
IER-NW500N veya IER-NW500NE (sadece Avrupa ve Kore için)
- Kulakiçi kulaklıklar (1 takım)
- Klips (Kulaklık için) (1)

Not

- Walkman ile birlikte microSD kart verilmez.

Yardıml Kılavuzunun içeriği, ürün teknik özelliklerinde olabilecek güncellemelerden dolayı önceden haber vermeksizin deęiştirilebilir.

Digital Music Player
NW-A45/A45HN/A46HN/A47

Kulakiçi kulaklıkların deęiřtirilmesi

(Yalnızca kulakiçi kulaklıklar ile birlikte verilen modeller içindir)
Daha iyi ses kalitesi için her kulaęa uygun boyutta kulakiçi kulaklıklar seęin.

1 Kulakiçi kulaklıkları kulaklıktan ayırın.

Kulaklıęı tutun ve daha sonra kulakiçi kulaklıkları çevirerek çekin.
Kulakiçi kulaklıklar kaygansa yumuřak kuru bir beze sarın.

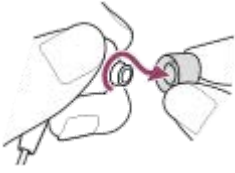

2 Yeni kulakiçi kulaklıkları kulaklıęa takın.

Kulakiçi kulaklıkları kulaklıęa sıkıca sokun. Kulakiçi kulaklıkların uçlarını (1) kulaklık üzerindeki (2) ile hizalayın.
Aksi takdirde kulakiçi kulaklıklar çıkarak kulaklarınızda sıkıřabilir.

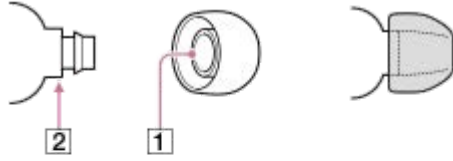

İpucu

- Kulakiçi kulaklıklar ařındıęında, yenilerini satın alın.
- Kulakiçi kulaklıklar kirlenirse kulaklıktan çıkarın. Daha sonra kulakiçi kulaklıkları nötr deterjanla elinizde yıkayın. Yıkadıktan sonra, suyunu akıtın ve kulakiçi kulaklıkları yeniden takın.

Yardıml Kılavuzunun içerięi, ürün teknik özelliklerinde olabilecek güncellemelerden dolayı önceden haber vermeksizin deęiřtirilebilir.

İlgili Konu

- [Paket içerięinin kontrol edilmesi](#)

Digital Music Player
NW-A45/A45HN/A46HN/A47

Klipsin takılması

(Yalnızca ataşla birlikte temin edilen modeller içindir)

Ataşı kulaklığa aşağıda resimde gösterildiği gibi takın. Ataşı kıyafetlerinize veya çantanıza tutturabilirsiniz. Klipsi kullanarak kablonun giysilerinize sürtünmesiyle ortaya çıkan sesi azaltabilirsiniz.

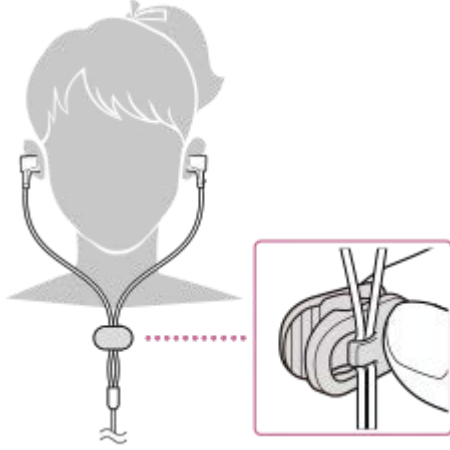

Yardıml Kılavuzunun içeriği, ürün teknik özelliklerinde olabilecek güncellemelerden dolayı önceden haber vermeksizin değiştirilebilir.

İlgili Konu

- [Paket içeriğinin kontrol edilmesi](#)

Digital Music Player
NW-A45/A45HN/A46HN/A47

İlk kurulumun yapılması

Walkman'i ilk kez açtığınızda başlangıç kurulum sihirbazı çalışır. İlk kurulum sırasında aşağıdaki öğeleri ayarlayabilirsiniz.

- Dil
- Tarih ve saat

1 (1) numaralı düğmeyi Walkman açılana dek 2 saniye basılı tutun.

İlk kurulum sihirbazı açılır. Mesajı onaylayın ve **→** düğmesine dokunun.

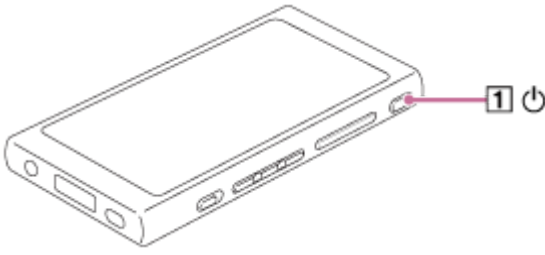

2 Dili seçerek **→** düğmesine dokunun.

3 Tarih ve saati ayarlayın ve ardından **→** düğmesine dokunun.

Ekrandaki talimatları izleyin.

Not

- Walkman saati göstermez. Saat ayarı, veri yönetimi için kullanılır.

Yardıml Kılavuzunun içeriği, ürün teknik özelliklerinde olabilecek güncellemelerden dolayı önceden haber vermeksizin değiştirilebilir.

Digital Music Player
NW-A45/A45HN/A46HN/A47

Music Center for PC'in yüklenmesi (Windows)

Music Center for PC, Windows bilgisayarlar için bir uygulamadır. Music Center for PC'in son sürümünü kullanın. Music Center for PC'yu kullanarak aşağıdaki işlemler yapabilirsiniz.

- CD'lerden bilgisayara içerik (örneğin müzik) aktarma.
- İçerik düzenleme ve yönetme.
Örneğin çalma listeleri oluşturabilirsiniz.
- Bilgisayardaki içeriği Walkman'e aktarma.

Music Center for PC'i yüklemeyden önce sistem gerekliliklerini kontrol edin.

1 Music Center for PC indirme web sitesine girin.

<http://www.sony.net/smc4pc/>

2 Music Center for PC'i yükleyin.

Yükleme ile ilgili daha fazla bilgi için Music Center for PC destek web sitesinde [İndirme] – [Kurulum prosedürü] kısmına bakın. (<http://www.sony.net/smc4pc/>)

Yardıml Kılavuzunun içeriği, ürün teknik özelliklerinde olabilecek güncellemelerden dolayı önceden haber vermeksizin değiştirilebilir.

İlgili Konu

- Müzik içeriğinin hazırlanması
- İçeriğin Windows bilgisayardan Music Center for PC kullanarak aktarılması
- Sistem gereksinimleri

Digital Music Player
NW-A45/A45HN/A46HN/A47

Content Transfer'in yüklenmesi (Mac)

Content Transfer, Mac bilgisayarlar için bir uygulamadır. Content Transfer'in son sürümünü kullanın. iTunes veya Finder ile yönettiğiniz içeriği aktarabilirsiniz. Walkman'e aktarmak için tek yapmanız gereken parçaları veya albümleri sürükleyip bırakmaktır.

Content Transfer'i yüklemeyden önce sistem gerekliliklerini kontrol edin.

1 Content Transfer için yükleme programına erişin.

<http://www.sony.net/ct-mac/>

2 İndirilen dosyayı açın.

[ContentTransfer.dmg] indirme klasörüne otomatik olarak kaydedilir. Klasör otomatik olarak açılabilir.

3 Content Transfer'i yükleyin.

[ContentTransfer.pkg] dosyasını çalıştırın. Ekrandaki talimatları izleyin. Yükleme tamamlandığında  gösterilir.

Not

- İstenirse bilgisayarı yeniden başlatın. Ekrandaki talimatları izleyin.

Yardıml Kılavuzunun içeriği, ürün teknik özelliklerinde olabilecek güncellemelerden dolayı önceden haber vermeksizin değiştirilebilir.

İlgili Konu

- Müzik içeriğinin hazırlanması
- İçeriğin Mac bilgisayardan Content Transfer kullanarak aktarılması
- Sistem gereksinimleri

Digital Music Player
NW-A45/A45HN/A46HN/A47

Walkman'i açıp kapama

1 (1) numaralı düğmeyi Walkman açılana dek 2 saniye basılı tutun.

Walkman'i ilk kez açtığınızda başlangıç kurulum Sihirbazı çalışır. Ekrandaki talimatları izleyin. İlk kurulum sırasında aşağıdaki öğeleri ayarlayabilirsiniz.

- Dil
- Tarih ve saat

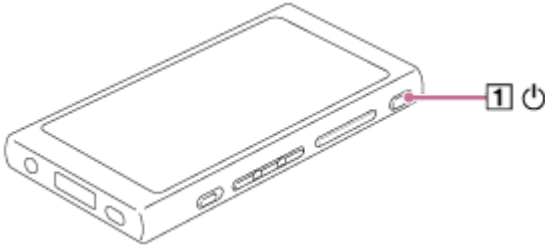

Walkman'i kapatmak için

Ekran açıkken (1) numaralı düğmeyi 2 saniye basılı tutun. Walkman'i kapatmak için ekrandaki talimatları izleyin. Açıkta HOLD işlevini kapatın.

İpucu

- Walkman'i belirli bir süre kullanmazsanız ekran otomatik olarak kapanır. Ekranı açmak için, (1) düğmesine basın.
- Pil gücünü korumak için [Otomatik Güç Kapama]'yı seçin. Walkman otomatik olarak kapanır. Menü öğelerine aşağıdaki sırayla dokunun.
[Ayarlar] – [Oynatıcı Ayarları] ([Temel Ayarlar]) – [Otomatik Güç Kapama].

Not

- Walkman saati göstermez. Saat ayarı, veri yönetimi için kullanılır.

Yardıml Kılavuzunun içeriği, ürün teknik özelliklerinde olabilecek güncellemelerden dolayı önceden haber vermeksizin değiştirilebilir.

İlgili Konu

- İstemsiz işlemleri engelleme (HOLD)
- İlk kurulumun yapılması

Digital Music Player
NW-A45/A45HN/A46HN/A47

İstemsiz işlemleri engelleme (HOLD)

Düğmelerin yanlışlıkla çalışmasını engellemek için Walkman'i kilitleyebilirsiniz.

1 Düğmeyi (1) kaydırın.

HOLD işlevi etkinleşir. Walkman veya dokunmatik ekran üzerindeki düğmeleri kullanamazsınız. Sadece (2) numaralı düğme aktiftir ve aşağıdaki işlemleri yapmak için bu düğmeyi kullanabilirsiniz.

- Ekranı açıp kapama.
- Walkman'i açma (2 saniye).
- Walkman'i yeniden başlatma (8 saniye).

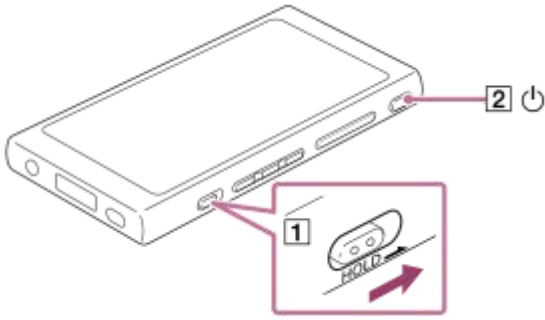

Ekran işlemlerini etkinleştirmek için

HOLD işlevi aktifken dokunmatik ekran işlemlerini etkinleştirebilirsiniz.

1. Menü öğelerine aşağıdaki sırayla dokunun.
[Ayarlar] – [Oynatıcı Ayarları] ([Temel Ayarlar]).
2. [HOLD düğmesi açıkken dokunmatik paneli kapat]'a dokunarak onay işaretini kaldırın.
Yanlışlıkla dokunmatik ekran işlemi yapılmasını engellemek isterseniz onay işaretini yeniden ekleyin.

İpucu

- HOLD işlevini kapatmak için düğmeyi (1) okun aksi yönüne kaydırın.
- HOLD işlevi aktifken bir düğmeyi kullandığınızda **HOLD** yanıp söner.
- HOLD işlevi etkinken Walkman'i kapatamazsınız. HOLD işlevini kapatın.

Yardıml Kılavuzunun içeriği, ürün teknik özelliklerinde olabilecek güncellemelerden dolayı önceden haber vermeksizin değiştirilebilir.

İlgili Konu

- [Parçalar ve kumandalar](#)

Digital Music Player
NW-A45/A45HN/A46HN/A47

Pili řarj etme

1 Walkman'i USB aracılıęıyla alıřan bir bilgisayara baęlayın.

řarj lambası yanar.
řarj tamamlandıęında pil durumu simgesi **FULL** olur.
Daha sonra řarj lambası kapanır.

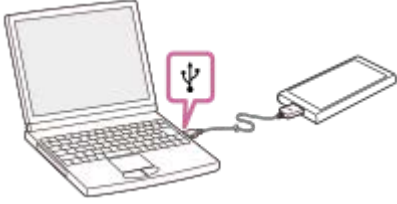

2 Walkman'i bilgisayardan ayırın.

İpucu

- Pilin tam řarj olması için gereken süre ile ilgili daha fazla bilgi için bkz. [Teknik Özellikler].

Not

- Walkman pil seviyesi yeterli deęilse bilgisayar Walkman'i algılamaz. Bu durumda Walkman ekranı açılmaz. Böyle bir durumda pili tam řarj edin. Walkman ekranının açılması için yaklaşık 10 dakika gerekebilir.

Yardıml Kılavuzunun içerięi, ürün teknik özelliklerinde olabilecek güncellemelerden dolayı önceden haber vermeksizin deęiřtirilebilir.

İlgili Konu



- [Pil ömrünün uzatılması](#)
- [Pilin řarj edilmesiyle ilgili notlar](#)
- [Teknik Özellikler](#)

Digital Music Player
NW-A45/A45HN/A46HN/A47

Pil ömrünün uzatılması

Walkman'i Őu Őekilde kullanarak pil tüketimini azaltabilirsiniz.

Pil ömrü kullanım koŐullarına bađlıdır. Pil ömrü ile ilgili daha fazla bilgi için bkz. [Pil ömrü].

- Walkman'i kullanmıyorken gücü elle kapatın.
- [Otomatik Güç Kapama]'yı ayarlayın. Walkman otomatik olarak kapanır.
( – [Ayarlar] – [Oynatıcı Ayarları] ([Temel Ayarlar]) – [Otomatik Güç Kapama].)
- [Ekran Kapatma Zamanlayıcısı] için daha kısa bir süre ayarlayın.
( – [Ayarlar] – [Oynatıcı Ayarları] ([Temel Ayarlar]) – [Ekran Kapatma Zamanlayıcısı].)
- Ekran parlaklığını ayarlayın.
- Tüm ses kalite ayarlarını kapalı hale getirin.
- Kullanmıyorken Bluetooth işlevini kapatın.
- Kullanmıyorken NFC işlevini kapatın.
- Gürültü Engelleme işlevini kapatın.
- Ortam Sesi Modunu kapatın.

Yardıml Kılavuzunun içeriđi, ürün teknik özelliklerinde olabilecek güncellemelerden dolayı önceden haber vermeksizin deđiŐtirilebilir.

İlgili Konu

- [Pili Őarj etme](#)
- [Walkman'i açıp kapama](#)
- [Ayarlar menüsü](#)
- [Ses kalitesi ayar ekranları](#)
- [Bir Bluetooth cihazıyla tek dokunuŐla bađlantılar \(NFC\)](#)
- [Gürültü Engelleme işlevinin kullanılması](#)
- [Ortam Sesi Modunun Kullanımı](#)
- [Hızlı ayar panelindeki kısayol düđmelerinin kullanılması](#)
- [Dahili pil ile ilgili notlar](#)
- [Őarkı sözlerini görüntüleme](#)
- [Pil ömrü](#)

Digital Music Player
NW-A45/A45HN/A46HN/A47

Pilin şarj edilmesiyle ilgili notlar

- Şarj etme süresi, pil kullanım koşullarına bağlıdır.
- Pil yeteri kadar şarj ediliyor ancak pil ömrü normal ömrünün yaklaşık yarısına düşüyorsa pil eskimiş olabilir. Size en yakın Sony satıcısına veya Sony Service Center'a başvurun.
- Bilgisayar aşağıdaki durumlarda Walkman'i algılamayabilir.
 - Walkman'i bilgisayara ilk kez bağladığınızda.
 - Walkman uzun süre kullanılmadığında.
Walkman'i yaklaşık 10 dakika şarj edin. Walkman normal çalışmaya başlayabilir.
- Ortam sıcaklığı, tavsiye edilen aralığın dışına çıktığında ekranda  görüntülenir ve şarj işlemi zorunlu olarak sonlandırılır. Pili, 5 °C ile 35 °C arasındaki ortam sıcaklığında şarj edin.
- Pil, tamamen boş durumda yaklaşık 500 kez yeniden şarj edilebilir. Kesin rakam kullanım koşullarına bağlı olarak değişebilir.
- Pilin bozulmasını önlemek için, pili en az altı ayda bir şarj edin.
- Şarj işlemi, ev yapımı veya modifiye edilmiş bilgisayar kullanıldığında garanti edilmez.
- Bir USB merkezinden şarj etme yalnızca onaylı logolu, kendinden gücü bulunan bir USB merkezi kullanıldığında garanti edilir.
- Walkman'i bilgisayara, bilgisayar AC güç kaynağına bağlı değilse uzun süre bağlamayın. Aksi takdirde bilgisayarın pili bitebilir.
- Walkman bilgisayara bağlıken aşağıdaki uyarılara uyun. Aksi takdirde Walkman düzgün çalışmayabilir.
 - Bilgisayarı açmayın.
 - Bilgisayarı yeniden başlatmayın.
 - Bilgisayarı uyku modundan uyandırmayın.
 - Bilgisayarı kapatmayın.
- Walkman şarj sırasında ısınabilir. Bu bir arıza değildir.
- Pil göstergesi ölçeceği kalan pil seviyesini tam olarak göstermez. Pil göstergesine, kılavuz olarak bakın.
- Walkman'i bilgisayar kullanarak şarj ederken veri aktarımı sırasında USB kablosunu çıkarmayın. USB kablosunu çıkarırsanız Walkman'deki veri kaybolabilir.

Yardıml Kılavuzunun içeriği, ürün teknik özelliklerinde olabilecek güncellemelerden dolayı önceden haber vermeksizin değiştirilebilir.

İlgili Konu

- [Pili şarj etme](#)
- [Pil ömrünün uzatılması](#)
- [Dahili pil ile ilgili notlar](#)
- [Pil ömrü](#)

Digital Music Player
NW-A45/A45HN/A46HN/A47

microSD kart kullanımı

Bu başlık altında aşağıdaki işlemlere yönelik talimatlar yer alır.

- microSD kartın Walkman'e takılması.
- microSD kartın Walkman'den çıkarılması.
- microSD kartın Walkman'de formatlanması.

Bir microSD kartın Walkman'de kullanılabilmesi için ilk olarak microSD kartın Walkman'de formatlanması gerekir.

1 Bir microSD kart takın.

microSD kart yuvası kapağını (1) açın.

microSD kartı yerine oturuncaya dek sokun (2). microSD kartı doğru yönde taktığınızdan emin olun. Altın kontak pinleri yukarı bakmalıdır.

Kapağı (1) kapatın.

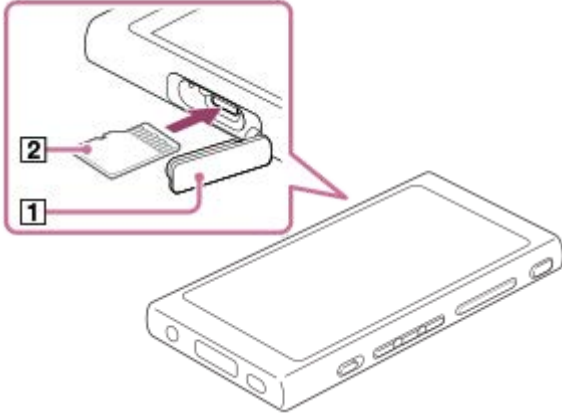

Walkman veri tabanını güncellemeye başlar.

Güncelleme tamamlandığında kütüphane ekranı görüntülenir.

2 microSD kartı formatlayın.

Menü öğelerine aşağıdaki sırayla dokununuz.

[Ayarlar] – [Oynatıcı Ayarları] ([Temel Ayarlar]) – [Sıfırla/Formatla] – [SD Kartı Formatla].

Ekrandaki talimatları izleyin. Mesajları dikkatlice onayladığınızdan emin olun.

microSD kartı çıkarmak için

microSD kartı Walkman'den çıkarmadan önce ilk olarak microSD kartı Walkman'den kaldırın.

1. Kütüphane ekranında menü öğelerine aşağıdaki sırayla dokununuz.

[Ayarlar] – [Oynatıcı Ayarları] ([Temel Ayarlar]) – [SD Kartı Tak/Çıkar] – [Tamam].

2. microSD kart yuvası kapağını açın. Erişim lambasının (1) kapalı olduğundan emin olun.

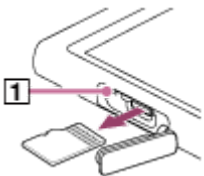

3. microSD kartı microSD kart yuvasına doğru ittirin.
microSD kart dışarı çıkar.

4. microSD kartı çıkarın. Daha sonra microSD kart yuvası kapağını kapatın.

Not

- Walkman'de Walkman belleği ile microSD kart arasında veri alış verişi yapılamaz.
- Walkman microSD kartı algılamazsa microSD kartı çıkarıp Walkman'e tekrar takın.
- microSD kart yuvasına microSD kart dışında başka bir nesne sokmayın.
- Takılan microSD kart büyük miktarda veri içeriyorsa Walkman'in veri tabanını güncellemesi yaklaşık 10 dakika veya daha uzun sürebilir.
- microSD kartı çıkardığınızda aşağıdaki bilgiler silinir.
 - O anda çalmakta olan içerik.
 - Çalma pozisyonu.
 - Çalma sırası ekranındaki parçalar ve çalma sırası
 - microSD karttaki parçaların yer imi bilgisi.
- microSD kartın formatlanması microSD kartta kayıtlı tüm verileri siler. Önemli verilerin yedek kopyasını alın.

Yardım Kılavuzunun içeriği, ürün teknik özelliklerinde olabilecek güncellemelerden dolayı önceden haber vermeksizin değiştirilebilir.

İlgili Konu

- [microSD kartlar ile ilgili notlar](#)
- [microSD kartın formatlanması](#)

Digital Music Player
NW-A45/A45HN/A46HN/A47

microSD kartlar ile ilgili notlar

- Walkman'de formatlanmış bir microSD kart kullanın. Sony dięer microSD kartların alıřacađını garanti etmez.
- Sony birden fazla cihazda kullanılan microSD kartlar için tüm işlemleri garanti etmez.
- microSD kartın formatlanması microSD kartta kayıtlı tüm verileri siler. Önceden bir yedek kopya alın.
- microSD kartı küçük çocukların erişebilecekleri yerlerde bırakmayın. Küçük çocuklar microSD kartı yanlışlıkla yutabilirler.
- microSD kartı çıkarmadan önce microSD kartı Walkman'den kaldırın ([SD Kartı Tak/Çıkar]). Aksi takdirde Walkman düzgün çalışmayabilir.
- Sony uyumlu tüm microSD kart türlerinin Walkman ile çalışacağını garanti etmez.
- Ařađıdaki durumlarda veriler bozulabilir.
 - microSD kart, okuma ya da yazma işlemi esnasında çıkarılırsa.
 - Walkman, okuma ya da yazma işlemi esnasında kapatılırsa.
 - microSD kart statik elektrik ya da elektriksel parazitin bulunduğu yerlerde kullanılırsa.
- Sony depolanan verilerin kaybolması ya da zarar görmesi hususunda herhangi bir sorumluluk kabul etmez. Sony önemli verilerin yedek kopyasının düzenli olarak kaydedilmesini önerir.
- microSD kartları kullanırken ařađıdaki uyarılara uyun.
 - microSD karta fazla kuvvet uygulamayın.
 - microSD kartı bükmeyin.
 - microSD kartı düşürmeyin.
 - microSD kartı parçalamayın.
 - microSD kart üzerinde deđişiklik yapmayın.
 - microSD kartı suya maruz bırakmayın.
 - microSD kartı sıcak aracın içinde bırakmayın.
 - microSD kartı doğrudan güneş ışığında bırakmayın.
 - microSD kartı ısıtıcının yanında bırakmayın.
 - microSD kartı nemli yerlerde bırakmayın.
 - microSD kartı aşındırıcı maddelerin bulunduğu yerlerde bırakmayın.
- microSD kart yuvası ile ilgili ařađıdaki uyarılara uyun.
 - microSD kartları microSD kart yuvasına doğru yönde sokun.
 - microSD kart yuvasına microSD kart dışında başka bir nesne sokmayın.

Yardıml Kılavuzunun içeriđi, ürün teknik özelliklerinde olabilecek güncellemelerden dolayı önceden haber vermeksizin deđiřtirilebilir.

İlgili Konu

- [microSD kart kullanımı](#)
- [microSD kartın formatlanması](#)

Digital Music Player
NW-A45/A45HN/A46HN/A47

Parçalar ve Kumandalar

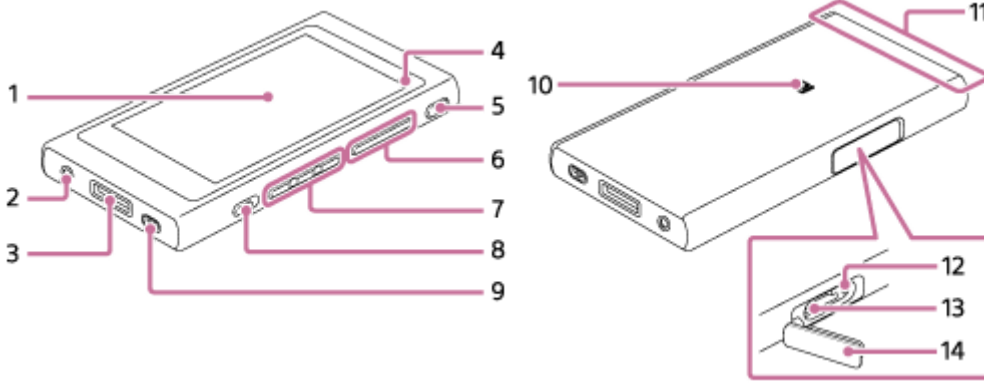

1. Dokunmatik ekran

Walkman'i çalıştırmak için ekrandaki simgelere veya öğelere dokununuz.

2. Kulaklık prizi (Stereo Mini) (*1)

Kulaklık fişini yerine oturuncaya kadar içeri ittin.

Kulaklığı düzgün bağlayın. Aksi takdirde çıkan ses bozulabilir.

3. WM-PORT jakı

- USB kablosunu (ürünle verilir) bağlayın.
- WM-PORT (ürünle verilmez) desteği olan aksesuarları bağlayın.

4. Şarj lambası

Lamba, Walkman şarj olurken yanar.

5. ⏻ (güç) düğmesi

- Ekranı açıp kapamak için basın.
- Walkman'i açmak veya kapatmak için düğmeyi 2 saniye basılı tutun.
- İşlemler kararsız hale gelirse düğmeyi 8 saniye basılı tutarak Walkman'i yeniden başlatın.

6. + (*2)/- (ses düzeyi) düğmeleri

Ses düzeyini ayarlamak için düğmelere basın.

7. Çalma işlem düğmeleri

▶▶ (*2): Çalmayı başlatmak veya duraklatmak için düğmeye basın.

◀◀ / ▶▶: Mevcut parça içinde veya önceki ya da sonraki parçaya atlamak için düğmelere basın.

Çalmayı hızlı geri veya ileri sarmak için düğmeleri basılı tutun.

8. HOLD düğmesi

Walkman üzerindeki işlem düğmelerini kilitlemek için düğmeyi kaydırın. Bu işlem, düğmelerin yanlışlıkla çalışmasını engellemizi sağlar.

Kilitli (çalışmaz)



HOLD →

Açık (çalışır)



HOLD →

9. Kayış deliği

Bilek askısı (ürünle verilmez) takın.

10. N-işareti

Bluetooth cihazının üzerindeki N-işaretini bu işarete dokundurun.

Bluetooth cihazı NFC işlevini desteklemelidir.

Bluetooth cihazını Walkman'e bağlayabilirsiniz.

11. Dahili Bluetooth anteni

Anten, Walkman'in Bluetooth cihazlarına bağlanmasını sağlar.

Bir Bluetooth bağlantısı aktifken anteni örtmeyin. Aksi takdirde, bağlantı kesintiye uğrayabilir.

12. Erişim lambası

Erişim lambası yanarken microSD kartı çıkarmayın.

13. microSD kart yuvası

microSD kartı yerine oturuncaya dek sokun.

14. microSD kart yuvası kapağı

microSD kart takmak için kapağı açın.

*1 Kablolu kulaklıkları kullanmak için Bluetooth bağlantısını kesin.

*2 ►|| düğmesi ve ses + düğmesinin üzerinde çıkıntılı noktalar bulunmaktadır. Çıkıntılı noktalar düğmeleri, bakmadan kullanmanıza yardımcı olur.

Yardım Kılavuzunun içeriği, ürün teknik özelliklerinde olabilecek güncellemelerden dolayı önceden haber vermeksizin değiştirilebilir.

Digital Music Player
NW-A45/A45HN/A46HN/A47

Walkman'deki çeşitli ekranların kullanılması

Bu başlık altında merkezinde çalma ekranı (A) bulunan çeşitli ekranların düzeni anlatılmaktadır. Diğer ekranlara geçmek için çalma ekranını (A) kaydırın (yukarı/aşağı/sola/sağa).

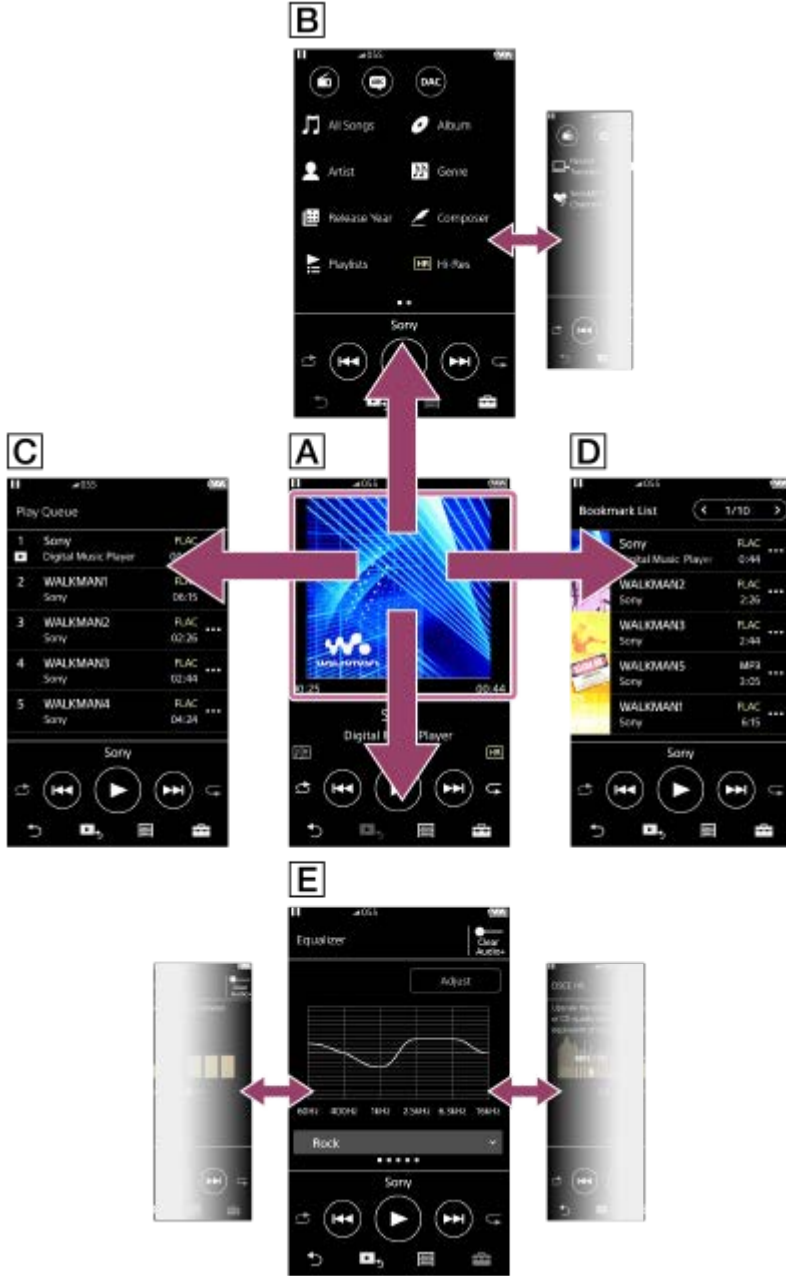

A Çalma ekranı

Çalma ekranından çalma işlemlerini kontrol edebilirsiniz. Çeşitli çalma ayarlarını da yapabilirsiniz.

B Kütüphane ekranı

Kütüphane ekranından parçalar seçebilirsiniz. Parçalar çeşitli kategorilere (örneğin [Tüm Şarkılar], [Albüm], [Sanatçı], vb.) ayrılır.

Müzik çalma dışındaki işlemlere de (FM radyo, dil öğrenme ve USB-DAC) geçiş yapabilirsiniz.

C Çalma sırası ekranı

Walkman'in mevcut ayarlarla çalacağı parçaların listesini kontrol edebilirsiniz.

D Yer İmi Listesi ekranı

Önceden bir yer imi listesine kaydettiğiniz parçaları dinleyebilirsiniz. Çalma ekranından, vb. yer imi listelerine parçalar ekleyebilirsiniz. Bu ekrandan aşağıdaki işlemler yapılabilir.

- Yer imi listesine parçalar ekleme.
- Yer imi listesinden parçaları kaldırma.
- Yer imi listesindeki parçaların sırasını değiştirme.
- Çalma listelerine parçalar ekleme.
- Parça bilgilerinin ayrıntılarını kontrol etme.

E Ses kalitesi ayar ekranları

Çeşitli ses kalitesi ayarlarını yapabilirsiniz.

- Eşitleyici
- DSEE HX
- DC Faz Doğrultucu
- VPT (Surround)
- Dinamik Normalleştirici





İpucu

- Ses kalitesi ayarlarını menüden de yapabilirsiniz. Menü öğelerine aşağıdaki sırayla dokununuz.  – [Ayarlar] – [Ses Ayarları] ([Ses]).

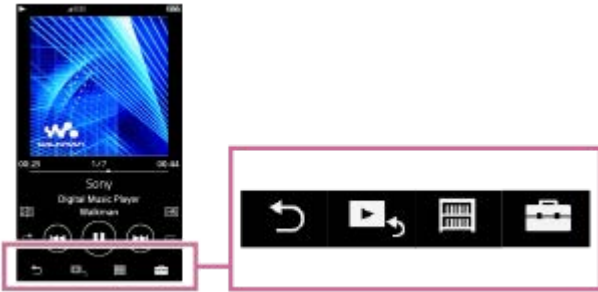
Temel işlem düğmeleri

Her ekranın alt kısmında 4 temel işlem düğmesi bulunur. Bu düğmeler, ekrana bağlı olarak her zaman aktif olmayabilir.









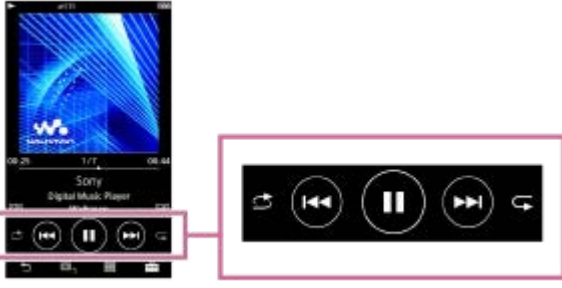

-  (geri)
Önceki ekrana dönmek için dokununuz.
-  (çalma ekranına git)
Çalma ekranına dönmek için dokununuz.
-  (kütüphane)
Kütüphane ekranını açmak için dokununuz.
-  (seçenekler/ayarlar)
Seçenek/ayarlar menülerini açmak için dokununuz.
Walkman için çeşitli ayarları yapabilirsiniz.
Mevcut menü öğeleri ekran veya ayarlara göre farklılık gösterebilir. Walkman için temel ayarları yapmak üzere [Ayarlar] menüsünü seçin.

Temel çalma işlem düğmeleri

Her ekranın alt kısmında temel çalma işlem düğmeleri bulunur.



-  (çal) /  (duraklat)
Çalmayı başlatmak için  düğmesine dokunun. Walkman bir parçayı çalarken çalmayı duraklatmak için  düğmesine dokunun.
-  (hızlı geri sarma)
Mevcut parçanın başına veya önceki parçaya geri gitmek için dokunun. Çalmayı hızlı geri sarmak için düğmeyi basılı tutun.
-  (hızlı ileri sarma)
Sonraki parçanın başına atlamak için dokunun. Çalmayı hızlı ileri sarmak için düğmeyi basılı tutun.
-  (karışık çalma)
Karışık çalmak için dokunun.
-  (tekrar çalma)
Tekrar çalmak için dokunun. Tek bir parçayı veya tüm parçaları tekrarlamayı seçebilirsiniz.

İpucu

- Parçada çalma pozisyonunu değiştirmek için zaman çizelgesi çubuğunu çekin.

Yardım Kılavuzunun içeriği, ürün teknik özelliklerinde olabilecek güncellemelerden dolayı önceden haber vermeksizin değiştirilebilir.

İlgili Konu

- [Kütüphane ekranı](#)
- [Çalma ekranı](#)
- [Çalma sırası ekranı](#)
- [Yer İmi Listesi ekranı](#)
- [Ses kalitesi ayar ekranları](#)
- [Çalma yöntemleri](#)
- [FM Radyo ekranı](#)
- [Dil Öğrenme ekranı](#)
- [USB-DAC ekranı](#)

Digital Music Player
NW-A45/A45HN/A46HN/A47

Kütüphane ekranı

Kütüphane ekranından parçalar seçebilirsiniz. Parçalar çeşitli kategorilere (örneğin [Tüm Şarkılar], [Albüm], [Sanatçı], vb.) ayrılır.

Müzik çalma dışındaki işlemlere de (FM radyo, dil öğrenme ve USB-DAC) geçiş yapabilirsiniz.

Kütüphane ekranını açmak için

Çalma ekranını aşağı kaydırın.

Ekranın alt kısmındaki  simgesine dokunarak da kütüphane ekranını açabilirsiniz.



1. İşlev düğmeleri

Aşağıdaki işlemlere geçiş yapabilirsiniz.

	FM Radyo
	Dil Öğrenme
	USB-DAC

2. Müzik kategorileri ([Tüm Şarkılar], [Albüm], [Sanatçı], vb.)

Her parça birkaç kategoriye ayrılır. İstenen kategoriden bir parça seçin.

3. Sayfa göstergesi

Nokta sayısı, mevcut sayfa sayısını gösterir.



4. Alt kategoriler

Bir müzik kategorisi seçtikten sonra istenen parçayı bulana kadar bir alt kategori seçin.



Parçaların örneğin FLAC gibi kodeklerini kontrol edebilirsiniz. Yüksek Çözünürlüklü Ses formatlarının kodekleri renkli gösterilir.

Seenek/ayar menüsü

Menüyü açmak için  düğmesine dokununuz.
Mevcut menü öğeleri ekran veya ayarlara göre farklılık gösterebilir.

 Ayarlar	Ayarlar menüsünü açmak için seçin.
Gösterilecek Öğeleri Seç	Hangi kategorilerin gösterileceğini veya gösterilmeyeceğini ayarlamak için seçin.
Öge görüntüleme sırasını sıfırla	Varsayılan kategorileri görüntülemek için seçin.
 Yardımlı Görüntüle	Kullanma kılavuzunu açmak için seçin.

Açılır menü

Açılır menüyü görüntülemek için  simgesine dokununuz. Alt kategori listesinde her öğenin yanında  belirir.
Mevcut menü öğeleri ekran veya ayarlara göre farklılık gösterebilir.

Yer İmi Listesine Ekle	Yer imi listesine para veya alt kategori öğesi eklemek için seçin.
alma Listesine Ekle	alma listesine para veya alt kategori öğesi eklemek için seçin.
Ayrıntılı Şarkı Bilgileri	Paranın ayrıntılarını görüntülemek için seçin.
Sil	Seilen para, klasör veya alma listesini silmek için seçin.
Şarkıları dil öğrenme kütüphanesine Taşı	Seilen para, albüm veya sanatçayı dil öğrenme kütüphanesine taşımak için seçin.
alma Listesinden Kaldır	Seilen parayı alma listesinden kaldırmak için seçin.

İpucu

- Kategori öğelerini sürükleyip bırakarak sırayı deęiştirebilirsiniz.
- Listedeki bir öğeyi basılı tutarak da açılır menüyü açabilirsiniz.

Yardımlı Kılavuzunun içerięi, ürün teknik özelliklerinde olabilecek güncellemelerden dolayı önceden haber vermeksizin deęiştirilebilir.

İlgili Konu

- [Walkman'deki çeşitli ekranların kullanılması](#)
- [Müzik alma](#)

Digital Music Player
NW-A45/A45HN/A46HN/A47

Çalma ekranı

Çalma ekranından çalma işlemlerini kontrol edebilirsiniz. Çeşitli çalma ayarlarını da yapabilirsiniz.

Çalma ekranını açmak için

Ekranın alt kısmındaki  düğmesine dokununuz.



1. Kapak resmi
2. Parça sayısı / Toplam parça sayısı
3. Mevcut parçanın geçen süresi
4. Zaman çizelgesi çubuğu
5. Parça adı / Sanatçı adı / Albüm adı
6. Şarkı sözü simgesi
7. Karıştır düğmesi / Önceki düğmesi / Çal (Duraklat) düğmesi / Sonraki düğmesi / Tekrarla düğmesi
8. Parça uzunluğu
9. Yüksek Çözünürlüklü Ses simgesi

İpucu

- Parçada çalma pozisyonunu değiştirmek için zaman çizelgesi çubuğunu çekin.







Not

- Geçen zaman ve zaman çizelgesi çubuğu göstergeleri doğru olmayabilir.
- Dosya formatına bağlı olarak Walkman kapak resmini göstermeyebilir.

Seçenek/ayar menüsü

Menüyü açmak için  düğmesine dokununuz.

Mevcut menü öğeleri ekran veya ayarlara göre farklılık gösterebilir.
Aşağıda listelenen öğeleri görüntülemek için menü iletişim kutusunu kaydırın.

 Ayarlar	Ayarlar menüsünü açmak için seçin.
 Yer İmi Listesine Ekle	Mevcut parçayı bir yer imi listesine eklemek için seçin.
 Çalma Listesine Ekle	Mevcut parçayı bir çalma listesine eklemek için seçin.
 Ayrıntılı Şarkı Bilgileri	Mevcut parçanın ayrıntılarını görüntülemek için seçin.
 Şarkı Sözü Ekranı	Mevcut parçanın şarkı sözünü görüntülemek için seçin.
 Şarkıları dil öğrenme kütüphanesine Taşı	Mevcut parçayı dil öğrenme kütüphanesine taşımak için seçin.
 Yardımlı Görüntüle	Kullanma kılavuzunu açmak için seçin.

Yardım Kılavuzunun içeriği, ürün teknik özelliklerinde olabilecek güncellemelerden dolayı önceden haber vermeksizin değiştirilebilir.

İlgili Konu

- [Walkman'deki çeşitli ekranların kullanılması](#)
- [Müzik çalma](#)
- [Çalma yöntemleri](#)
- [Şarkı sözlerini görüntüleme](#)
- [Ses kalitesi ayarlarının yapılması](#)

Digital Music Player
NW-A45/A45HN/A46HN/A47

Çalma sırası ekranı

Walkman'in mevcut ayarlarla çalacağı parçaların listesini kontrol edebilirsiniz.

Çalma sırası ekranını açmak için

Çalma ekranını sağa kaydırın.



1. Mevcut parça

2. Çalma sırası

3. Açılır menü simgesi



4. Parça bilgisi

- Sanatçı adı
- Parça adı
- Kodex
Yüksek Çözünürlüklü Ses formatlarının kodekleri renkli gösterilir.
- Uzunluk

Seçenek/ayar menüsü

Menüyü açmak için  düğmesine dokununuz.

Mevcut menü öğeleri ekran veya ayarlara göre farklılık gösterebilir.

 Ayarlar	Ayarlar menüsünü açmak için seçin.
 Tüm Şarkıları Yer İmi Listesine Ekle	Mevcut çalma sırasını bir yer imi listesine eklemek için seçin.
 Şarkıları Çalma Listesine Ekle	Mevcut çalma sırasını bir çalma listesine eklemek için seçin.

Açılır menü

Açılır menüyü görüntülemek için  simgesine dokununuz.

Mevcut menü öğeleri ekran veya ayarlara göre farklılık gösterebilir.

Yer İmi Listesine Ekle	Seçilen parçayı yer imi listesine eklemek için seçin.
-------------------------------	---

Çalma Listesine Ekle	Seçilen parçayı bir çalma listesine eklemek için seçin.
Ayrıntılı Şarkı Bilgileri	Parçanın ayrıntılarını görüntülemek için seçin.

İpucu

- Listedeki bir öğeyi basılı tutarak da açılır menüyü açabilirsiniz.

Yardım Kılavuzunun içeriği, ürün teknik özelliklerinde olabilecek güncellemelerden dolayı önceden haber vermeksizin değiştirilebilir.

İlgili Konu

- [Walkman'deki çeşitli ekranların kullanılması](#)
- [Müzik çalma](#)
- [Çalma yöntemleri](#)
- [Walkman'de çalma listelerinin yönetilmesi](#)
- [Walkman'de yer imlerinin yönetilmesi](#)

Digital Music Player
NW-A45/A45HN/A46HN/A47

Yer İmi Listesi ekranı

Önceden bir yer imi listesine kaydettiğiniz parçaları dinleyebilirsiniz.
Çalma ekranından, vb. yer imi listelerine parçalar ekleyebilirsiniz.

Yer imi listesi ekranını açmak için

Çalma ekranını sola kaydırın.



1. Parça bilgisi

- Kapak resmi
- Sanatçı adı
- Parça adı
- Kodek
- Uzunluk

2. Mevcut listenin sayısı





Önceki liste ve sonraki liste düğmeleri

3. Açılır menü simgesi

Seçenek/ayar menüsü

Menüyü açmak için  düğmesine dokununuz.

Mevcut menü öğeleri ekran veya ayarlara göre farklılık gösterebilir.

 Ayarlar	Ayarlar menüsünü açmak için seçin.
 Şarkı Sırasını Düzenle	Seçilen yer imi listesinde parçaların sırasını değiştirmek için seçin. İstenen sırada olana dek  simgesini sürükleyip bırakın.
 Tüm Şarkıları Yer İmi Listesine Ekle	Seçilen yer imi listesindeki tüm parçaları başka bir yer imi listesine eklemek için seçin.
 Şarkıları Çalma Listesine Ekle	Seçilen yer imi listesindeki tüm parçaları bir çalma listesine eklemek için seçin.
Tümünü Sil	Seçilen yer imi listesindeki tüm parçaları kaldırmak için seçin.

Açılır menü

Açılır menüyü görüntülemek için  simgesine dokunun.
Mevcut menü öğeleri ekran veya ayarlara göre farklılık gösterebilir.

Başka Bir Yer İmi Listesine Ekle	Seçilen parçayı başka bir yer imi listesine eklemek için seçin.
Çalma Listesine Ekle	Seçilen parçayı bir çalma listesine eklemek için seçin.
Yer İmi Listesinden Sil	Seçilen parçayı mevcut yer imi listesinden kaldırmak için seçin.
Ayrıntılı Şarkı Bilgileri	Parçanın ayrıntılarını görüntülemek için seçin.

İpucu

- Listedeki bir öğeyi basılı tutarak da açılır menüyü açabilirsiniz.

Not

- microSD kartı Walkman'den çıkardığınızda microSD karttaki parçalar yer imi listesinden kaldırılır.

Yardım Kılavuzunun içeriği, ürün teknik özelliklerinde olabilecek güncellemelerden dolayı önceden haber vermeksizin değiştirilebilir.

İlgili Konu

- [Walkman'deki çeşitli ekranların kullanılması](#)
- [Müzik çalma](#)
- [Çalma yöntemleri](#)
- [Walkman'de çalma listelerinin yönetilmesi](#)
- [Walkman'de yer imlerinin yönetilmesi](#)

Digital Music Player
NW-A45/A45HN/A46HN/A47

Ses kalitesi ayar ekranları

Çeşitli ses kalitesi ayarlarını yapabilirsiniz.

Ses kalitesi ayar ekranını açmak için

Çalma ekranını yukarı kaydırın.

Ses kalitesi ayar ekranlarında dolaşmak için

Ayarlamak istediğiniz ses kalitesi ayarını seçmek için ekranı sola veya sağa kaydırın.

Ekranı kaydırabilmek için [ClearAudio+] düğmesine dokunarak [ClearAudio+] işlevini kapatın.

Ayarlanabilir ses kalitesi ayarları

- Eşitleyici
- DSEE HX
- DC Faz Doğrultucu
- VPT (Surround)
- Dinamik Normalleştirici



1. Ses kalitesi ayarının adı

2. [ClearAudio+] düğmesi
[ClearAudio+] işlevini açıp kapatabilirsiniz.

3. Sayfa göstergesi

Nokta sayısı, mevcut sayfa sayısını gösterir. Farklı bir sayfaya geçmek için ekranı sola veya sağa kaydırın.

İpucu

- Ses kalitesi ayar ekranlarından herhangi birini aşağı kaydırarak çalma ekranına dönebilirsiniz.

İlgili Konu

- [Walkman'deki çeşitli ekranların kullanılması](#)
- [Ses kalitesi ayarlarının yapılması](#)

Digital Music Player
NW-A45/A45HN/A46HN/A47





FM Radyo ekranı

FM radyo dinleyebilirsiniz.

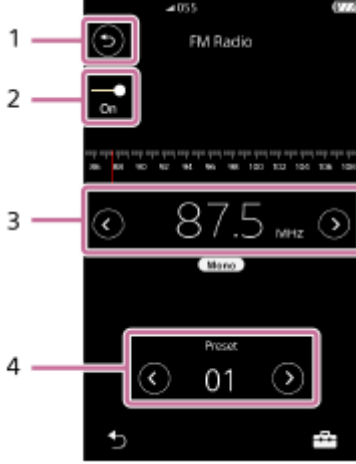
FM radyo işlevine geçmek için

Kütüphane ekranında  düğmesine dokunun.



1.  düğmesi
Müzik çalma işlevine geri dönmek için düğmeye dokunun.
2. FM radyo düğmesi (Açık/Kapalı)
Düğmeyi açmak için bir kulaklık bağlayın. Kulaklık kablosu anten işlevi görür.
3. Frekans
Frekansı değiştirmek için  /  düğmesine dokunun.
4. Ön ayarlı numara
Ön ayarlı bir istasyon seçmek için  /  düğmesine dokunun.

Seçenek/ayar menüsü

Menüyü açmak için  düğmesine dokunun.

Mevcut menü öğeleri ekran veya ayarlara göre farklılık gösterebilir.

İstasyon Belleğine Kaydet	O anda seçili olan yayın istasyonunu bir ön ayar olarak kaydetmek için seçin.
İstasyon Belleğinden sil	O anda seçili olan yayın istasyonunu ön ayarlardan silmek için seçin.
Otomatik İstasyon Belleği	Bölgenizdeki yayın istasyonlarını otomatik olarak aramak ve ön ayarlı hale getirmek için seçin.
FM Radyo Ayarları	FM radyo ayarlarını yapmak için seçin. (Tarama Hassasiyeti, Mono/Otomatik)

Yardıml Kılavuzunun içeriđi, ürün teknik özelliklerinde olabilecek güncellemelerden dolayı önceden haber vermeksizin deđiştirilebilir.

İlgili Konu

- [Walkman'deki çeşitli ekranların kullanılması](#)
- [Kütüphane ekranı](#)
- [FM radyo yayınlarını dinleme](#)
- [FM radyo istasyonlarının ön ayarlı hale getirilmesi](#)

4-698-302-71(1) Copyright 2017 Sony Corporation

Digital Music Player
NW-A45/A45HN/A46HN/A47

Dil Öğrenme ekranı

Dil öğrenme işlevi dil öğrenmek için faydalı işlevler sağlar.

- DPC (Dijital Perde Kontrolü)
- A-B Tekrarlama
- Hızlı Yeniden Çalma

Dil öğrenme işlevini kullanmak için parçaları [LEARNING] klasörüne aktarmanız gerekir.

Dil öğrenme işlevine geçmek için

Kütüphane ekranında  düğmesine dokunun.

Dil öğrenme işlevi ekran düzeni

Dil öğrenme işlevi aşağıdaki resimlerde gösterilen ekran düzenine sahiptir. Kaydırarak ekranlarda dolaşabilirsiniz.

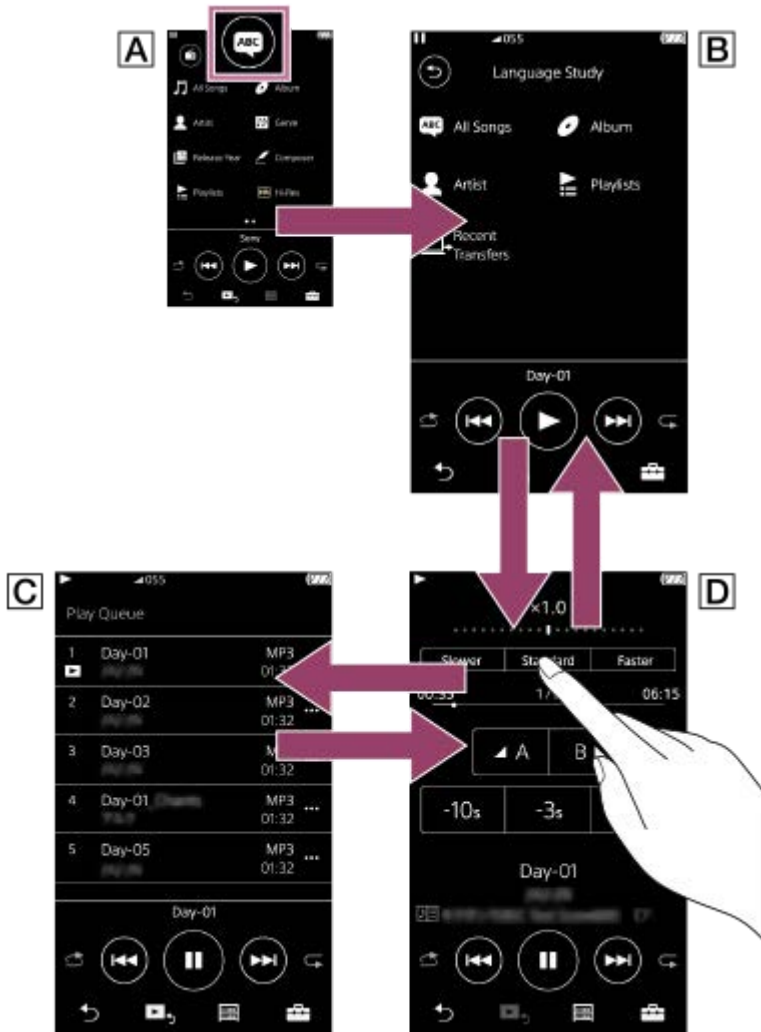

A Müzik çalma işlevi için kütüphane ekranı

Dil öğrenme işlevine geçmek için kütüphane ekranında  düğmesine dokunun.

B Dil öğrenme işlevi için kütüphane ekranı

İstenen kategoriden bir parça seçin.
Müzik çalma işlevine geri dönmek için  düğmesine dokunun.

C Dil öğrenme işlevi için çalma sırası ekranı

Walkman'in mevcut ayarlarla çalacağı parçaların listesini kontrol edebilirsiniz.







D Dil öğrenme işlevi için çalma ekranı

Faydalı öğrenme işlevleri mevcuttur.

- DPC (Dijital Perde Kontrolü)
- A-B Tekrarlama
- Hızlı Yeniden Çalma

Seçenek/ayar menüsü

Menüyü açmak için  düğmesine dokunun.
Mevcut menü öğeleri ekran veya ayarlara göre farklılık gösterebilir.

 Ayarlar	Ayarlar menüsünü açmak için seçin.
 Çalma Listesine Ekle	Mevcut parçayı bir çalma listesine eklemek için seçin.
 Ayrıntılı Şarkı Bilgileri	Mevcut parçanın ayrıntılarını görüntülemek için seçin.
 Şarkı Sözü Ekranı	Şarkı sözü bilgisini görüntülemek için seçin.
Şarkı Sırasını Düzenle	Seçilen çalma listesinde parçaların sırasını değiştirmek için seçin. İstenen sırada olana dek  simgesini sürükleyip bırakın.
 Şarkıları Çalma Listesine Ekle	Listedeki tüm parçaları bir çalma listesine eklemek için seçin.
 Şarkıları müzik kütüphanesine Taşı	Mevcut parçayı müzik kütüphanesine taşımak için seçin.

Açılır menü

Açılır menüyü görüntülemek için  simgesine dokunun.
Mevcut menü öğeleri ekran veya ayarlara göre farklılık gösterebilir.

Çalma Listesine Ekle	Parçayı bir çalma listesine eklemek için seçin.
Çalma Listesinden Kaldır	Parçayı çalma listesinden kaldırmak için seçin.
Sil	Parçayı veya çalma listesini silmek için seçin.
Ayrıntılı Şarkı Bilgileri	Parçanın ayrıntılarını görüntülemek için seçin.
Şarkıları müzik kütüphanesine Taşı	Seçilen parça, albüm veya sanatçıyı müzik kütüphanesine taşımak için seçin.

Yardım Kılavuzunun içeriği, ürün teknik özelliklerinde olabilecek güncellemelerden dolayı önceden haber vermeksizin değiştirilebilir.

İlgili Konu

- [Walkman'deki çeşitli ekranların kullanılması](#)

- Kütüphane ekranı
- Dil öğrenme işlevini kullanma
- Dil öğrenme içeriğinin Windows bilgisayardan Music Center for PC kullanarak aktarılması
- Windows Gezgini kullanarak dil öğrenme içeriğinin aktarılması
- Mac Finder kullanarak dil öğrenme içeriğinin aktarılması

4-698-302-71(1) Copyright 2017 Sony Corporation

Digital Music Player
NW-A45/A45HN/A46HN/A47

USB-DAC ekranı

Walkman'i bir USB-DAC cihazı olarak kullanabilirsiniz. Bilgisayarda müzik dinlemek için bu işlevi kullanın.

USB-DAC işlevine geçmek için

Kütüphane ekranında  düğmesine dokunun.

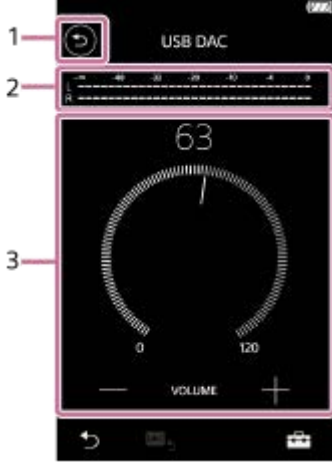

1.  düğmesi
Müzik çalma işlevine geri dönmek için düğmeye dokunun.
2. Sinyal göstergesi
Gösterge, çalışan müzik içeriğinin ses sinyali düzeyini yansıtır.
3. Ses düzeyi düğmesi / VOLUME +/- düğmeleri
Ses düzeyini değiştirebilirsiniz.

Seçenek/ayar menüsü

Menüyü açmak için  düğmesine dokunun.

 Ayarlar	Ayarlar menüsünü açmak için seçin.
--	------------------------------------

İpucu

- Ses kalitesi ayarlarını değiştirmek isterseniz USB-DAC ekranını yukarı kaydırın.

Yardıml Kılavuzunun içeriği, ürün teknik özelliklerinde olabilecek güncellemelerden dolayı önceden haber vermeksizin değiştirilebilir.

İlgili Konu

- [Walkman'deki çeşitli ekranların kullanılması](#)
- [Bir bilgisayarda Walkman ses kalitesi ile müzik içeriği dinleme \(USB-DAC işlevi\)](#)

Digital Music Player
NW-A45/A45HN/A46HN/A47

Bilgi alanında görümlenen simgelerin listesi

Bilgi alanında görümlenen simgeleri kullanarak çalma durumunu ve çeşitli ayarları kontrol edebilirsiniz. Simgeler, Walkman'in durumuna bağılı olarak farklılık gösterir.



1. Bilgi alanı

	Ses düzeyi durumu
	AVLS
	Çalma durumu Çalın, duraklatın, sıradaki parçanın başını bulun, mevcut veya önceki parçanın başını bulun
	HOLD göstergesi
	Uyku Zamanlayıcısı
	Bluetooth
	NFC
	Gürültü Engelleme
	Ortam Sesi Modu
	Pil durumu

İpucu

- Ses düzeyi iletişim kutusunu açmak için bilgi alanına dokunun. Ses düzeyi düğmesini çevirerek ses düzeyini ayarlayabilirsiniz.

İlgili Konu

- Ses düzeyinin ayarlanması

4-698-302-71(1) Copyright 2017 Sony Corporation

Digital Music Player
NW-A45/A45HN/A46HN/A47

Ses düzeyinin ayarlanması

Ses düzeyinin ayarlanması

Walkman'de: Ses düzeyini ayarlamak için düğmeye (1) basın.

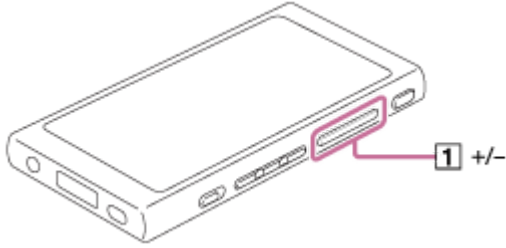

Ekran'da: Çalma ekranındaki alana (1) dokunarak ses düzeyi iletişim kutusunu açın. Ses düzeyini ayarlamak için düğmeyi (2) çevirin. Ses düzeyi iletişim kutusunu kapatmak için (3)'e dokununuz.



İpucu

- Ses düzeyini ayarlamak için ses düzeyi iletişim kutusunun alt kısmındaki +/- düğmelerini de kullanabilirsiniz.

Ses düzeyinin sınırlanması

AVLS (Automatic Volume Limiter System) işlevi, yüksek ses düzeylerinden kaynaklanan kulakların hasar görme riskini azaltır. AVLS kullanımı maksimum ses düzeyini sınırlandırır.

AVLS aşağıdaki özelliklere sahiptir.

- AVLS ses düzeyini belirli bir seviyede tutar.
- AVLS yüksek ses düzeyleri nedeniyle başkalarının rahatsız olmasını önler.
- AVLS daha konforlu bir ses düzeyinde dinleme yapmanızı sağlar.

1. Menü öğelerine aşağıdaki sırayla dokununuz.

 – [Ayarlar] – [Çıkış Ayarları] ([Temel Ayarlar]).

2. [AVLS (Ses Düzeyini Sınırl.)]'na ([Kulaklık Çıkışı]) dokunarak bir onay işareti ekleyiniz.

Not

- [AVLS (Ses Düzeyini Sınırl.)], aktif bir Bluetooth bağlantısı varken çalışmaz.

Yardım Kılavuzunun içeriği, ürün teknik özelliklerinde olabilecek güncellemelerden dolayı önceden haber vermeksizin değiştirilebilir.

İlgili Konu

- [Avrupa ve Kore Direktiflerine uygun ses düzeyi işlemi](#)

4-698-302-71(1) Copyright 2017 Sony Corporation

Digital Music Player
NW-A45/A45HN/A46HN/A47

Avrupa ve Kore Direktiflerine uygun ses düzeyi işlemi

- Avrupalı müşteriler için
- Koreli müşteriler için (kulaklıkla verilen modeller için)

Alarm (bip sesi) ve [Ses seviyesini kontrol edin.] uyarısının amacı kulaklarınızı korumaktır. Ses düzeyini bilinçli olarak tehlikeli bir seviyeye çıkardığınızda oluşurlar. Alarmı ve uyarıyı, uyarı iletişim kutusundaki [Tamam]'a dokunarak iptal edebilirsiniz.

Not

- Alarm ve uyarıyı iptal ettikten sonra, ses düzeyini yükseltebilirsiniz.
- İlk uyarının ardından, kulaklarınız için zararlı bir düzeye ayarlandığı birbirini takip eden toplam 20 saatlik her kullanımın sonunda alarm ve uyarı tekrarlanır. Bu durumda ses düzeyi otomatik olarak azaltılır.
- Kulak zarlarınıza zarar verebilecek yüksek bir ses düzeyi seçtikten sonra Walkman'i kapatırsanız bir dahaki sefere Walkman'i açtığınızda ses düzeyi otomatik olarak düşürülür.
- Aktif bir Bluetooth bağlantısı varken alarm verilmez.

Yardıml Kılavuzunun içeriği, ürün teknik özelliklerinde olabilecek güncellemelerden dolayı önceden haber vermeksizin değiştirilebilir.

İlgili Konu

- [Ses düzeyinin ayarlanması](#)

Digital Music Player
NW-A45/A45HN/A46HN/A47

Kullanma kılavuzuna göz atma

Walkman'deki işlemler ilgili hızlı bir tur atmak için kullanma kılavuzuna göz atabilirsiniz.

- 1 Kütüphane ekranında veya çalma ekranında  düğmesine ve ardından [Yardıma Görüntüle]'ye dokununuz.

Yardıma Kılavuzunun içeriği, ürün teknik özelliklerinde olabilecek güncellemelerden dolayı önceden haber vermeksizin değiştirilebilir.

Digital Music Player
NW-A45/A45HN/A46HN/A47

Müzik içeriğinin hazırlanması

Müzik içeriğini Walkman'e aktarmadan önce içeriği hazırlamanız gerekir. Bu başlık altında aşağıdaki işlemlere yönelik talimatlar yer alır.

- İçeriği ses CD'sinden Music Center for PC'ya aktarma.
- Bilgisayarda kayıtlı içeriği Music Center for PC'ya aktarma.
- Harici medya cihazında kayıtlı içeriği bilgisayara aktarma.
- Çevrimiçi müzik servislerinden içerik satın alma.

Aşağıdaki talimatlar Music Center for PC ile yapılan işlemler içindir. Music Center for PC, Walkman için önerilen uygulamadır. Music Center for PC'yu önceden yükleyin.

Not

- İçeri aktarılan içerikler yalnızca kişisel kullanımla sınırlıdır. İçeriğin başka amaçlara yönelik kullanımı için, telif hakkı sahiplerinin izni alınması gerekir.
- Mac bilgisayar kullanıyorsanız Content Transfer'i kullanın.

İçeriği ses CD'sinden Music Center for PC'ya aktarma

1. Music Center for PC'nun yüklü olduğu bir bilgisayar kullanın.
2. Music Center for PC'yu başlatın.
3. Bilgisayarınızın medya sürücüsüne bir ses CD'si takın.
Ses CD'sindeki içerik, Music Center for PC ekranında gözükür.
CD'leri içe aktarmak için format ayarını gerekirse değiştirebilirsiniz.
 - Yüksek ses kalitesi için: FLAC
 - Normal ses kalitesi için: AAC (.mp4), MP3 (.mp3)
4. Ses CD'sindeki içeriği Music Center for PC'a aktarın.

İşlem ile ilgili daha fazla bilgi için Music Center for PC destek web sitesinde [Kullanma] kısmına bakın.
(<http://www.sony.net/smc4pc/>)

İpucu

- Ses CD'leri aktarmak için Music Center for PC yerine iTunes'u da kullanabilirsiniz.

Bilgisayarda kayıtlı içeriği Music Center for PC'ya aktarma

1. Music Center for PC'nun yüklü olduğu bir bilgisayar kullanın.
2. Music Center for PC'yu başlatın.
3. Music Center for PC ekranında sol bölmeden, bilgisayardan içeriği aktarmak için menüyü seçin.
İçe aktarmak istediğiniz içerik için klasörü belirtebilirsiniz.
4. İçeriği içe aktarmaya başlayın.

İşlem ile ilgili daha fazla bilgi için Music Center for PC destek web sitesinde [Kullanma] kısmına bakın. (<http://www.sony.net/smc4pc/>)

Harici medya cihazında kayıtlı içeriği bilgisayara aktarma

Müzik içeriğinin yer aldığı bir harici medya cihazı kullanın.

Aşağıdaki talimatlar Windows Gezgini içindir. Mac bilgisayar kullanıyorsanız Finder'ı kullanın.

1. Harici medya cihazını bilgisayara bağlayın.
2. Harici medya cihazını Windows Gezginiinde açın.
3. Bilgisayarın [Müzik] klasörünü Windows Gezginiinde açın.
4. Klasör veya dosyaları harici medya cihazından bilgisayardaki [Müzik] klasörüne sürükleyip bırakın.

Çevrimiçi müzik servislerinden içerik satın alma

Çevrimiçi müzik servislerinden müzik içeriği satın alabilirsiniz.

Kullandığınız sağlayıcının servis kılavuzunu kontrol edin. Her servis sağlayıcı farklı indirme işlemlerine, uyumlu dosya formatlarına ve ödeme yöntemlerine sahiptir. Sağlayıcının servisi haber vermeksizin askıya almaya veya sonlandırmaya karar verebileceğini unutmayın.

Yardım Kılavuzunun içeriği, ürün teknik özelliklerinde olabilecek güncellemelerden dolayı önceden haber vermeksizin değiştirilebilir.

İlgili Konu

- [Music Center for PC'in yüklenmesi \(Windows\)](#)
- [Content Transfer'in yüklenmesi \(Mac\)](#)
- [İçeriğin Windows bilgisayardan Music Center for PC kullanarak aktarılması](#)
- [Windows Gezgini kullanarak içeriğin aktarılması](#)
- [İçeriğin Mac bilgisayardan Content Transfer kullanarak aktarılması](#)
- [Mac Finder kullanılarak içeriğin aktarılması](#)
- [Bilgisayar kullanarak şarkı sözü bilgisinin eklenmesi](#)
- [Müzik çalma](#)

Digital Music Player
NW-A45/A45HN/A46HN/A47

Yüksek Çözünürlüklü Ses içeriđi satın alma

Yüksek Çözünürlüklü Ses, CD standardından daha yüksek ses kalitesine sahip formattaki içeriđi ifade eder. Yüksek Çözünürlüklü Ses içeriđi çevrimiçi müzik servislerinden temin edilebilir.

Yüksek Çözünürlüklü Ses içeriđi sağlayan bir çevrimiçi müzik servisine erişin. Servisler ülke veya bölgeye göre deđişir. Kullandığınız sağlayıcının servis kılavuzunu kontrol edin. Her servis sağlayıcı farklı indirme işlemlerine, uyumlu dosya formatlarına ve ödeme yöntemlerine sahiptir.

Sađlayıcının servisi haber vermeksizin askıya almaya veya sonlandırmaya karar verebileceđini unutmayın.

Yüksek Çözünürlüklü Ses içeriđini Walkman'e aktarmak için

- Bir Windows bilgisayarda: Music Center for PC veya Windows Gezginini kullanın.
- Bir Mac bilgisayarda: Content Transfer veya Finder'ı kullanın.

İpucu

- Yüksek Çözünürlüklü Ses içeriđi, hem Walkman'de hem de Music Center for PC'de bir simge () ile gösterilir.

Yardıml Kılavuzunun içeriđi, ürün teknik özelliklerinde olabilecek güncellemelerden dolayı önceden haber vermeksizin deđiştirilebilir.

İlgili Konu

- [Music Center for PC'in yüklenmesi \(Windows\)](#)
- [Content Transfer'in yüklenmesi \(Mac\)](#)
- [İçeriđin Windows bilgisayardan Music Center for PC kullanarak aktarılması](#)
- [Windows Gezginini kullanarak içeriđin aktarılması](#)
- [İçeriđin Mac bilgisayardan Content Transfer kullanarak aktarılması](#)
- [Mac Finder kullanılarak içeriđin aktarılması](#)

Digital Music Player
NW-A45/A45HN/A46HN/A47

İçeriğın Windows bilgisayardan Music Center for PC kullanarak aktarılması

Bir Windows bilgisayarda kayıtlı içeriğı Walkman'e Music Center for PC aracılığıyla aktarabilirsiniz.

1 Music Center for PC'nun yüklü olduđu bir bilgisayar kullanın.

2 Music Center for PC'yu başlatın.

3 Walkman'i USB aracılığıyla bilgisayara bağlayın.

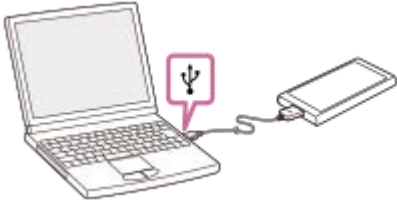

4 İçerik listesini Walkman'de açmak için Music Center for PC'da sol alttaki  simgesine tıklayın.

Walkman'deki microSD karttan içerik aktarmak için:

Cihaz seçme menüsünden microSD kartı seçin. Cihaz seçme menüsü, Walkman'de içerik listesinin üstünde yer alır.

5 Music Center for PC'da içerik listesini açmak için [Müzik Kitaplığı]'nı seçin.

6 Aktarmak istediğınız albümleri veya parçaları seçin.

7 Aktarmak için  düğmesine tıklayın.

İşlem ile ilgili daha fazla bilgi için Music Center for PC destek web sitesinde [Kullanma] kısmına bakın.
(<http://www.sony.net/smc4pc/>)

Not

- Veri aktarımı sırasında USB kablosunu çıkarmayın. Aksi takdirde, veriler hasar görebilir.
- Aktarılan içerik yalnızca kişisel kullanım ile sınırlıdır. İçeriğın başka amaçlara yönelik kullanımı için, telif hakkı sahiplerinin izni alınması gerekir.
- Walkman'de Walkman belleğı ile microSD kart arasında veri alış verişı yapılamaz.

Yardıml Kılavuzunun içeriğı, ürün teknik özelliklerinde olabilecek güncellemelerden dolayı önceden haber vermeksizin değıştirilebilir.

- Music Center for PC'in yüklenmesi (Windows)
- Müzik içeriğinin hazırlanması
- Yüksek Çözünürlüklü Ses içeriği satın alma
- Windows Gezgini kullanarak içeriğin aktarılması
- Dil öğrenme içeriğinin Windows bilgisayardan Music Center for PC kullanarak aktarılması
- Windows Gezgini kullanarak dil öğrenme içeriğinin aktarılması
- Müzik çalma

4-698-302-71(1) Copyright 2017 Sony Corporation

Digital Music Player
NW-A45/A45HN/A46HN/A47

Windows Gezginini kullanarak içeriğin aktarılması

İçeriği doğrudan Windows Gezgininden sürükleyip bırakarak aktarabilirsiniz.

1 Walkman'i USB aracılığıyla bilgisayara bağlayın.

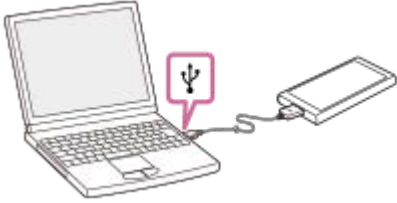

2 [WALKMAN] klasörünü şu şekilde açın.

- Windows 10:
[Başlangıç] menüsünden [Dosya Gezginini]'ni açın. Sol bölmeden [WALKMAN]'i seçin.
- Windows 8.1:
[Masaüstü]'nden [Dosya Gezginini]'ni açın. [Bu bilgisayar] altındaki listeden [WALKMAN]'i seçin.
- Windows 7 veya daha eski sürümlerde:
[Başlat], [Bilgisayar] ve daha sonra [WALKMAN]'i seçin.

İçeriği bir microSD karta da aktarabilirsiniz.
[WALKMAN] yerine microSD kartın adını taşıyan klasörü seçin.

3 [WALKMAN]'de [MUSIC] klasörünü açın.

4 Bilgisayardaki dosya veya klasörleri [MUSIC] klasörüne sürükleyip bırakın.



Aktarımın tamamlandığını doğrulayın. Daha sonra Walkman'i bilgisayardan ayırın.

İpucu

- Dil öğrenme işlevi için içerik aktarmak isterseniz [LEARNING] klasörünü açın.

Not

- Aşağıdaki önlemlere uyun. Aksi takdirde Walkman dosyaları çalamayabilir.
 - Kök klasörlerin (örneğin [MUSIC]) adlarını değiştirmeyin.

- Dosyaları [MUSIC] veya [LEARNING] dışında başka klasörlere aktarmayın.
- Veri aktarımı sırasında USB kablosunu çıkarmayın.
- Walkman'in belleğini bilgisayarda formatlamayın.
- Walkman'deki dil ayarına bağlı olarak Walkman bazı içerik için müzik bilgisini doğru göstermeyebilir.
- Aktarılan içerik yalnızca kişisel kullanımla sınırlıdır. İçeriğin başka amaçlara yönelik kullanımı için, telif hakkı sahiplerinin izni alınması gerekir.

Yardım Kılavuzunun içeriği, ürün teknik özelliklerinde olabilecek güncellemelerden dolayı önceden haber vermeksizin değiştirilebilir.

İlgili Konu

- [Müzik içeriğinin hazırlanması](#)
- [Yüksek Çözünürlüklü Ses içeriği satın alma](#)
- [İçeriğin Windows bilgisayardan Music Center for PC kullanarak aktarılması](#)
- [Dil öğrenme içeriğinin Windows bilgisayardan Music Center for PC kullanarak aktarılması](#)
- [Windows Gezgini kullanarak dil öğrenme içeriğinin aktarılması](#)
- [Müzik çalma](#)

Digital Music Player
NW-A45/A45HN/A46HN/A47

İçeriğin Walkman'den Music Center for PC'ya aktarılması

1 Music Center for PC'nun yüklü olduđu bir bilgisayar kullanın.

2 Music Center for PC'yu başlatın.

3 Walkman'i USB aracılığıyla bilgisayara bağlayın.

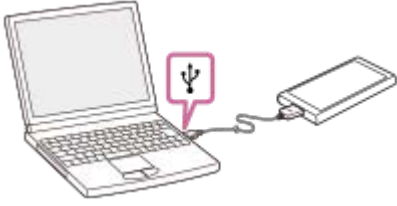

4 İçerik listesini Walkman'de açmak için Music Center for PC'da sol alttaki  simgesine tıklayın.

Walkman'deki microSD karttan içeriği içe aktarma:

Cihaz seçme menüsünden microSD kartı seçin. Cihaz seçme menüsü, Walkman'de içerik listesinin üstünde yer alır.

5 Walkman'de içerik listesinden Music Center for PC'a aktarmak istediğiniz içeriği seçin.

Müzik içeriğinden veya dil öğrenme içeriğinden birini seçebilirsiniz.

6 Music Center for PC'da  simgesine tıklayın.

İşlem ile ilgili daha fazla bilgi için Music Center for PC destek web sitesinde [Kullanma] kısmına bakın.
(<http://www.sony.net/smc4pc/>)

Not

- Veri aktarımı sırasında USB kablosunu çıkarmayın. Aksi takdirde, veriler hasar görebilir.
- İçeri aktarılan içerikler yalnızca kişisel kullanımla sınırlıdır. İçeriğin başka amaçlara yönelik kullanımı için, telif hakkı sahiplerinin izni alınması gerekir.

Yardıml Kılavuzunun içeriği, ürün teknik özelliklerinde olabilecek güncellemelerden dolayı önceden haber vermeksizin değiştirilebilir.

İlgili Konu

- [Music Center for PC'in yüklenmesi \(Windows\)](#)
- [Müzik çalma](#)
- [Desteklenen formatlar](#)

Digital Music Player
NW-A45/A45HN/A46HN/A47

Dil öğrenme içeriğinin Windows bilgisayardan Music Center for PC kullanarak aktarılması

Dil öğrenme içeriğini Walkman'e Music Center for PC kullanarak aktarabilirsiniz.

1 Music Center for PC'nin kurulu olduğu bir bilgisayar kullanın.

2 Music Center for PC'yi başlatın.

3 Walkman'i bilgisayara USB üzerinden bağlayın.

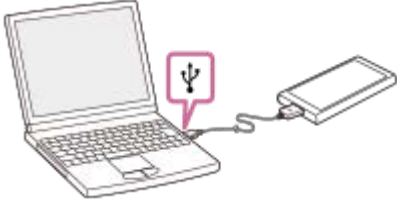

4 [Müzik Kitaplığı]'nı seçerek Music Center for PC'de içerik listesini açın.

5 Dil öğrenmek için kullanmak istediğiniz içeriği (parça, albüm, vb.) seçin.

6 İçeriğe (parça, albüm, vb.) sağ tıklayarak [Özellikler]'i açın.

7 [Tarz :] için aşağı açılan menüden [Dil Öğrenme]'yi seçin.

8 Müzik içeriğini aktarırken olduğu gibi aynı şekilde içeriği Walkman'e aktarın.

İşlem ile ilgili ayrıntılar için Music Center for PC destek web sitesinde [Kullanma] kısmına bakın.

(<http://www.sony.net/smc4pc/>)

Not

- Veri aktarımı sırasında USB kablosunu ayırmayın.
- Aktarılan içerikler yalnızca kişisel kullanım ile sınırlıdır. İçeriğin başka amaçlara yönelik kullanımı için, telif hakkı sahiplerinin izni alınması gerekir.

Yardıml Kılavuzunun içeriği, ürün teknik özelliklerinde olabilecek güncellemelerden dolayı önceden haber vermeksizin değiştirilebilir.

- Music Center for PC'in yüklenmesi (Windows)
- Müzik içeriğinin hazırlanması
- İçeriğin Windows bilgisayardan Music Center for PC kullanarak aktarılması
- Windows Gezgini kullanarak dil öğrenme içeriğinin aktarılması
- Dil öğrenme işlevini kullanma

4-698-302-71(1) Copyright 2017 Sony Corporation

Digital Music Player
NW-A45/A45HN/A46HN/A47

Windows Gezginini kullanarak dil öğrenme içeriğinin aktarılması

Dil öğrenme içeriğini Walkman'e Windows Gezginini kullanarak aktarabilirsiniz.

1 Walkman'i USB aracılığıyla bilgisayara bağlayın.



2 [WALKMAN] klasörünü şu şekilde açın.

- Windows 10:
[Başlangıç] menüsünden [Dosya Gezginini]'ni açın. Sol bölmeden [WALKMAN]'i seçin.
- Windows 8.1:
[Masaüstü]'nden [Dosya Gezginini]'ni açın. [Bu bilgisayar] altındaki listeden [WALKMAN]'i seçin.
- Windows 7 veya daha eski sürümlerde:
[Başlat], [Bilgisayar] ve daha sonra [WALKMAN]'i seçin.

İçeriği bir microSD karta da aktarabilirsiniz.
[WALKMAN] yerine microSD kartın adını taşıyan klasörü seçin.

3 [WALKMAN]'de [LEARNING] klasörünü açın.

4 Bilgisayardaki dosya veya klasörleri [LEARNING] klasörüne sürükleyip bırakın.



Aktarımın tamamlandığını doğrulayın. Daha sonra Walkman'i bilgisayardan ayırın.

İpucu

- Dil öğrenme içeriğini Walkman üzerinde de hazırlayabilirsiniz. Parçaları, albümleri veya sanatçıları müzik kütüphanesinden dil öğrenme kütüphanesine taşıyabilirsiniz.
 - Çalma ekranında menü öğelerine aşağıdaki sırayla dokununuz. Geçerli parçayı taşıyabilirsiniz.
 - ☰ – [Şarkıları dil öğrenme kütüphanesine Taşı]
 - Bir parça listesi, albüm listesi veya sanatçı listesinde menü öğelerine aşağıdaki sıra ile dokununuz. Seçilen parça, albüm veya sanatçıyı taşıyabilirsiniz.
 - ⋮ – [Şarkıları dil öğrenme kütüphanesine Taşı]

Not

- Aşağıdaki önlemlere uyun. Aksi takdirde Walkman dosyaları çalamayabilir.
 - Kök klasörlerin (örneğin MUSIC) adlarını değiştirmeyin.
 - Dosyaları [LEARNING] dışında başka klasörlere aktarmayın.
 - Veri aktarımı sırasında USB kablosunu çıkarmayın.
 - Walkman'in belleğini bilgisayarda formatlamayın.
- Walkman'deki dil ayarına bağlı olarak Walkman bazı içerik için müzik bilgisini doğru göstermeyebilir.
- Aktarılan içerik yalnızca kişisel kullanım ile sınırlıdır. İçeriğin başka amaçlara yönelik kullanımı için, telif hakkı sahiplerinin izni alınması gerekir.

Yardım Kılavuzunun içeriği, ürün teknik özelliklerinde olabilecek güncellemelerden dolayı önceden haber vermeksizin değiştirilebilir.

İlgili Konu

- [Müzik içeriğinin hazırlanması](#)
- [İçeriğin Windows bilgisayardan Music Center for PC kullanarak aktarılması](#)
- [Dil öğrenme içeriğinin Windows bilgisayardan Music Center for PC kullanarak aktarılması](#)
- [Dil öğrenme işlevini kullanma](#)

Digital Music Player
NW-A45/A45HN/A46HN/A47

İçeriğin Mac bilgisayardan Content Transfer kullanarak aktarılması

Content Transfer'i kullanabilirsiniz. Telif hakkı koruması olan içerik aktarılamaz.

1 Content Transfer'in yüklü olduğu bir bilgisayar kullanın.

2 Content Transfer'i başlatın.



3 Walkman'i USB aracılığıyla bilgisayara bağlayın.

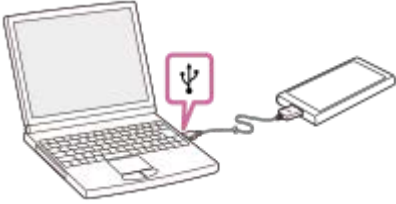

4 Walkman'de hedef belleği (dahili bellek veya microSD kart) seçin.

5 Finder veya iTunes'u açın. Daha sonra içeriği seçin.

6 İçeriği Content Transfer'e sürükleyip bırakın.

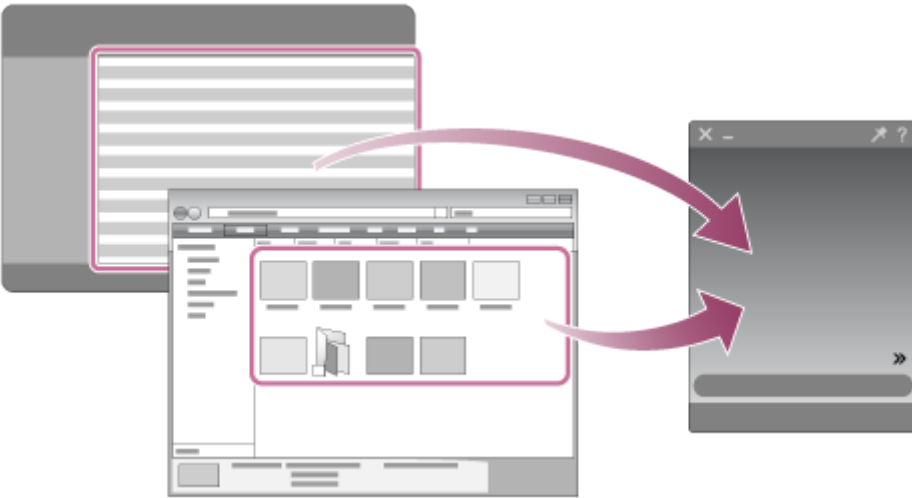

Aktarımın tamamlandığını doğrulayın. Daha sonra Walkman'i bilgisayardan ayırın.

- iTunes'un sürümüne baęlı olarak işlem garanti edilemeyebilir.
- Veri aktarımı sırasında USB kablosunu çıkarmayın. Aksi takdirde, veriler hasar görebilir.
- Aktarılan içerik yalnızca kişisel kullanım ile sınırlıdır. İçeriğin başka amaçlara yönelik kullanımı için, telif hakkı sahiplerinin izni alınması gerekir.

Yardım Kılavuzunun içerięi, ürün teknik özelliklerinde olabilecek güncellemelerden dolayı önceden haber vermeksizin deęiştirilebilir.

İlgili Konu

- [Content Transfer'in yüklenmesi \(Mac\)](#)
- [Müzik içerięinin hazırlanması](#)
- [Yüksek Çözünürlüklü Ses içerięi satın alma](#)
- [Müzik çalma](#)

4-698-302-71(1) Copyright 2017 Sony Corporation

Digital Music Player
NW-A45/A45HN/A46HN/A47

Mac Finder kullanılarak içeriğin aktarılması

İçeriği doğrudan Finder'dan sürükleyip bırakarak aktarabilirsiniz. Telif hakkı koruması olan içerik aktarılamaz.

1 Walkman'i USB aracılığıyla çalışan bir bilgisayara bağlayın.

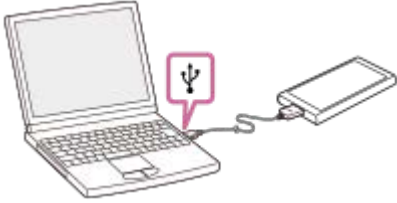

2 Finder'ın kenar çubuğundan [WALKMAN]'i seçin.

İçeriği bir microSD karta da aktarabilirsiniz.
[WALKMAN] yerine microSD kartın adını taşıyan klasörü seçin.

3 [WALKMAN]'de [MUSIC] klasörünü açın.

4 Dosya veya klasörleri (1) [WALKMAN]'de [MUSIC] klasörüne (2) sürükleyip bırakın.

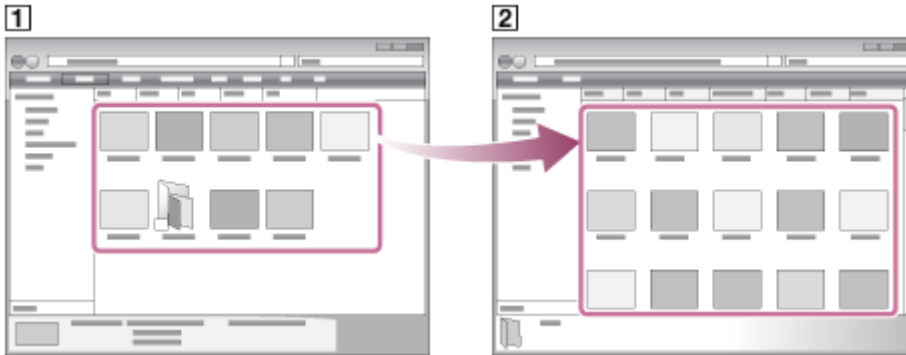

Aktarımın tamamlandığını doğrulayın. Daha sonra Walkman'i bilgisayardan ayırın.

İpucu

- Dil öğrenme işlevi için içerik aktarmak isterseniz [LEARNING] klasörünü açın.

Not

- Aşağıdaki önlemlere uyun. Aksi takdirde Walkman dosyaları çalamayabilir.
 - Kök klasörlerin (örneğin [MUSIC]) adlarını değiştirmeyin.
 - Dosyaları [MUSIC] veya [LEARNING] dışında başka klasörlere aktarmayın.
 - Veri aktarımı sırasında USB kablosunu çıkarmayın.
 - Walkman'in belleğini bilgisayarda formatlamayın.
- Walkman'deki dil ayarına bağlı olarak Walkman bazı içerik için müzik bilgisini doğru göstermeyebilir.

- Aktarılan içerik yalnızca kişisel kullanımla sınırlıdır. İçeriğin başka amaçlara yönelik kullanımı için, telif hakkı sahiplerinin izni alınması gerekir.

Yardım Kılavuzunun içeriği, ürün teknik özelliklerinde olabilecek güncellemelerden dolayı önceden haber vermeksizin değiştirilebilir.

İlgili Konu

- [Content Transfer'in yüklenmesi \(Mac\)](#)
- [Müzik içeriğinin hazırlanması](#)
- [Yüksek Çözünürlüklü Ses içeriği satın alma](#)
- [Mac Finder kullanarak dil öğrenme içeriğinin aktarılması](#)
- [Müzik çalma](#)

4-698-302-71(1) Copyright 2017 Sony Corporation

Digital Music Player
NW-A45/A45HN/A46HN/A47

Mac Finder kullanarak dil öğrenme içeriğinin aktarılması

Dil öğrenme içeriğini Walkman'e Finder kullanarak aktarabilirsiniz. Telif hakkı koruması olan içerik aktarılamaz.

1 Walkman'i USB aracılığıyla bir bilgisayara bağlayın.

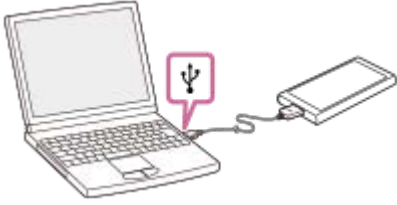

2 Finder'ın kenar çubuğundan [WALKMAN]'i seçin.

Dil öğrenme içeriğini bir microSD karta da aktarabilirsiniz.
[WALKMAN] yerine microSD kartın adını taşıyan klasörü seçin.

3 [WALKMAN]'de [LEARNING] klasörünü açın.

4 Dosya veya klasörleri (1) [WALKMAN]'de [LEARNING] klasörüne (2) sürükleyip bırakın.

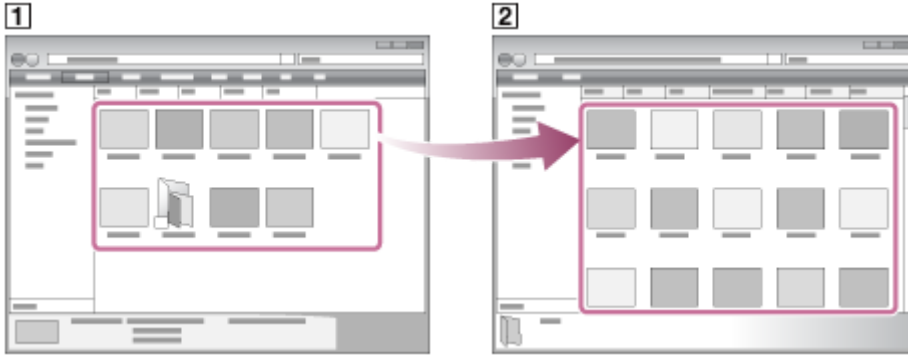

Aktarımın tamamlandığını doğrulayın. Daha sonra Walkman'i bilgisayardan ayırın.

Not

- Aşağıdaki önlemlere uyun. Aksi takdirde Walkman dosyaları çalamayabilir.
 - Kök klasörlerin (örneğin MUSIC) adlarını değiştirmeyin.
 - Dosyaları [LEARNING] dışında başka klasörlere aktarmayın.
 - Veri aktarımı sırasında USB kablosunu çıkarmayın.
 - Walkman'in belleğini bilgisayarda formatlamayın.
- Telif hakkı korumasından dolayı Walkman bazı dosyaları çalamayabilir.
- Walkman'deki dil ayarına bağlı olarak Walkman bazı içerik için müzik bilgisini doğru göstermeyebilir.
- Aktarılan içerik yalnızca kişisel kullanım ile sınırlıdır. İçeriğin başka amaçlara yönelik kullanımı için, telif hakkı sahiplerinin izni alınması gerekir.

Yardıml Kılavuzunun içeriđi, ürün teknik özelliklerinde olabilecek güncellemelerden dolayı önceden haber vermeksizin deđiştirilebilir.

İlgili Konu

- Müzik içeriđinin hazırlanması
- Mac Finder kullanılarak içeriđin aktarılması
- Dil öğrenme işlevini kullanma

4-698-302-71(1) Copyright 2017 Sony Corporation

Digital Music Player
NW-A45/A45HN/A46HN/A47

Bilgisayar kullanarak şarkı sözü bilgisinin eklenmesi

Şarkı sözünü bir metin dosyasına (LRC dosyası) girebilirsiniz. Parçalara şarkı sözlerini ekledikten sonra parçaları Walkman'e aktarın.

Metin dosyasında şarkı sözü oluşturma (LRC dosyası)

1. Windows Donatılarda [Not Defteri]'ni açın.
2. Şarkı sözünü [Not Defteri]'ne girin.
3. Parçayı çalarak her bir metin satırının gösterileceği zamanı girin.

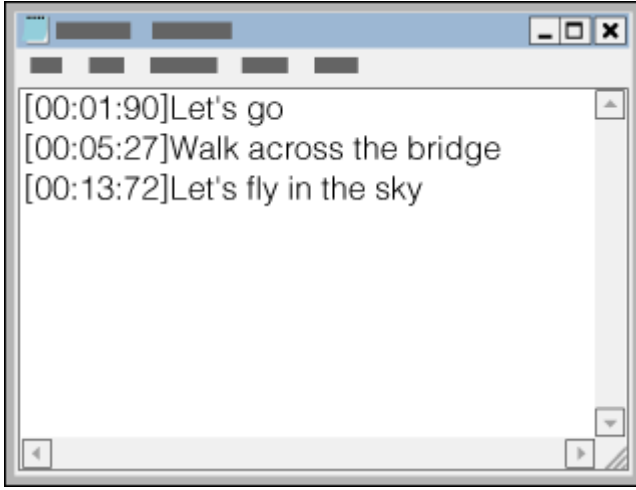

- Zaman bilgisini, her metin satırının sol tarafına, aşağıdaki formatta girebilirsiniz.
Dakika:saniye:saniyenin yüzde biri (*1)
- Zaman bilgisi, kronolojik sırada girilmelidir.
- Saniye ve saniyenin yüzde birini, iki nokta üst üste yerine nokta ile ayırabilirsiniz.

*1 Saniyenin yüzde birini girmeyebilirsiniz.

4. Dosyayı kaydedin.

- Karakter kodlaması olarak [UTF-8]'i seçin.
- Dosya adını ses dosyası ile aynı ad olacak şekilde belirleyin.
- Uzantı olarak [.lrc]'yi kullanın.
- Maksimum dosya boyutu 512 KB'dır.
- Bir metin satırı ekrana sığmadığında kaydırılır.
- Aynı anda gösterilebilecek metin satırı adedi Walkman modeline bağlıdır.
- CR, CRLF ve LF satır sonlarının tamamı algılanır.
- Boş metin satırları atlanır.

5. Walkman'i USB aracılığıyla bilgisayara bağlayın.

6. Aşağıdaki prosedürlerden birine göre [WALKMAN] klasörünü açın.

- Windows 10:
[Başlangıç] menüsünden [Dosya Gezgini]'ni açın. Sol bölmeden [WALKMAN]'i seçin.
- Windows 8,1:
[Masaüstü]'nden [Dosya Gezgini]'ni açın. [Bu bilgisayar] altındaki listeden [WALKMAN]'i seçin.

- Windows 7 veya daha eski sürümlerde:
[Başlat], [Bilgisayar] ve daha sonra [WALKMAN]'i seçin.

İçeriği bir microSD karta da aktarabilirsiniz.
[WALKMAN] yerine microSD kartın adını taşıyan klasörü seçin.

7. [WALKMAN] altındaki [MUSIC] klasöründe yeni bir klasör oluşturun. Daha sonra hem parçayı hem de LRC dosyasını yeni klasöre aktarmak için sürükleyip bırakın.

İpucu

- Walkman'de şarkı sözlerini görüntülemek için aşağıdaki karakter sayıları önerilir.
 - Tek byte'lık karakterler (örneğin alfanümerik karakterler): Satır başına 40 karakter.
 - 2 byte'lık karakterler (örneğin Çince karakterler): Satır başına 20 karakter.
- LRC dosyalarını Music Center for PC ile yönetmek için LRC dosyalarını müzik dosyaları ile aynı klasöre kaydedin. Müzik dosyaları aktarılırken LRC dosyaları Walkman'e aktarılır.
- Mac bilgisayarda "TextEdit" ve diğer metin düzenleyicilerini kullanarak şarkı sözü oluşturabilirsiniz. Şarkı sözü veya zaman bilgisini "Düz metin" ayarıyla girmek için yukarıda anlatılanla aynı prosedürü izleyin.

Telif hakkı bildirimi

Başkaları tarafından yazılan telif haklı materyalleri kullanarak LRC dosyaları oluşturduğunuzda, LRC dosyaları yalnızca kişisel kullanımla sınırlıdır. LRC dosyalarının başka amaçlarla kullanımı için, telif hakkı sahiplerinin izni gerekir.

Yardım Kılavuzunun içeriği, ürün teknik özelliklerinde olabilecek güncellemelerden dolayı önceden haber vermeksizin değiştirilebilir.

İlgili Konu

- [Şarkı sözü bilgisinin alınması](#)
- [Şarkı sözlerini görüntüleme](#)

Digital Music Player
NW-A45/A45HN/A46HN/A47

Bilgisayardan içeriđi aktarımı ile ilgili notlar

İçeriđi ařađıdaki resimlerde gösterildiđi gibi dođru klasör iine srkleyip bırakın. Walkman birinci seviye ile sekizinci seviyeye kadar olan klasrlerde saklı içeriđi alabilir.

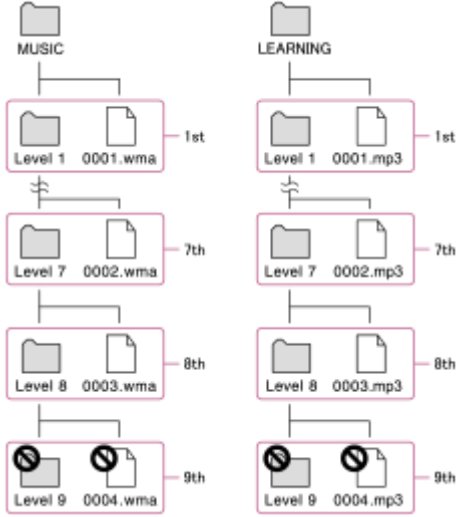

Not

- Ařađıdaki varsayılan klasrleri yeniden adlandırmayın. Aksi takdirde Walkman klasrleri algılamaz.
 - MUSIC
 - LEARNING

Yardıml Kılavuzunun içeriđi, rn teknik zelliklerinde olabilecek gncellemelerden dolayı nceden haber vermeksizin deđiřtirilebilir.

Digital Music Player
NW-A45/A45HN/A46HN/A47

Müzik çalma

Parçaları çalmak için önce bir kategori seçin.
Müzik içeriğini daha önce bilgisayardan Walkman'e aktarmanız gerekir.

Bir Windows bilgisayarda

- Music Center for PC'yu kullanarak CD veya bilgisayardan içeriği Walkman'e aktarın.
- İçeriği Windows Geziniden sürükleyip bırakın.

Bir Mac bilgisayarda

- Content Transfer'i kullanarak içeriği iTunes'dan aktarın.
- İçeriği Finder'dan sürükleyip bırakın.

1  düğmesine dokunarak kütüphane ekranını açın.

2 İstedığınız kategoriye dokunun (1).

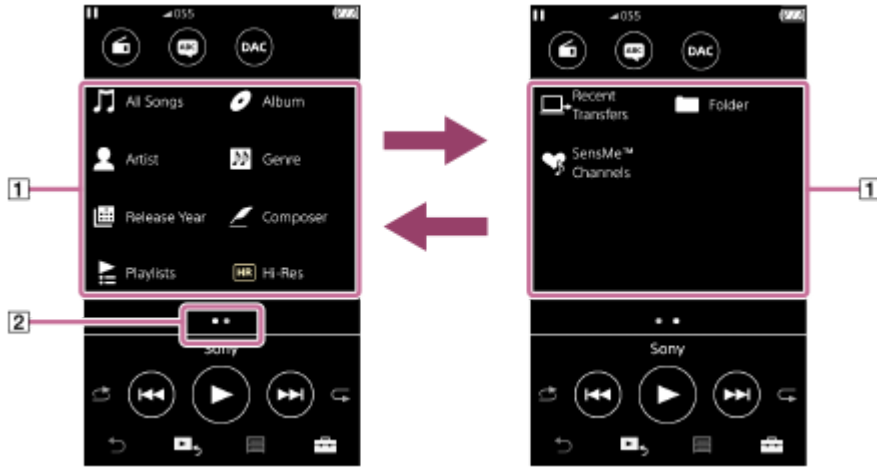

Ekranı sola veya sağa kaydırarak sayfalar arasında geçiş yapabilirsiniz. Nokta sayısı, mevcut sayfa sayısını gösterir (2).





3 Bir parça listesi gösterilene kadar alt kategorileri seçin ve daha sonra istenilen parçayı seçin.

Çalma başlar.

Walkman'deki manuel düğmeler

İşlem düğmesi	İşlev
	Çalmayı başlatmak veya duraklatmak için düğmeye basın.
	Mevcut parçanın veya önceki parçanın başına atlamak için düğmeye basın. Çalarken parçayı hızlı geri sarmak için düğmeyi basılı tutun.
	Sonraki parçanın başına atlamak için düğmeye basın. Çalarken parçayı hızlı ileri sarmak için düğmeyi basılı tutun.

İpucu

- Parçaları, albümleri veya sanatçıları müzik kütüphanesinden dil öğrenme kütüphanesine taşıyabilirsiniz.
 - Çalma ekranında menü öğelerine aşağıdaki sırayla dokunun. Geçerli parçayı taşıyabilirsiniz.
 – [Şarkıları dil öğrenme kütüphanesine Taşı].
 - Bir parça listesi, albüm listesi veya sanatçı listesinde menü öğelerine aşağıdaki sıra ile dokunun. Seçilen parça, albüm veya sanatçıyı taşıyabilirsiniz.
 – [Şarkıları dil öğrenme kütüphanesine Taşı].

Not

- Walkman parçaları istediğiniz sırada çalmazsa şunu deneyin.
 - Walkman'de yer imi işlevini veya çalma listesi işlevini kullanın.
 - Music Center for PC veya iTunes ile çalma listeleri oluşturarak bunları aktarın.

Yardım Kılavuzunun içeriği, ürün teknik özelliklerinde olabilecek güncellemelerden dolayı önceden haber vermeksizin değiştirilebilir.

İlgili Konu

- [Walkman'i açıp kapama](#)
- [Walkman'deki çeşitli ekranların kullanılması](#)
- [Music Center for PC'in yüklenmesi \(Windows\)](#)
- [Kütüphane ekranı](#)
- [Çalma ekranı](#)
- [Müzik içeriğinin hazırlanması](#)
- [İçeriğin Windows bilgisayardan Music Center for PC kullanarak aktarılması](#)
- [Windows Gezgini kullanarak içeriğin aktarılması](#)
- [İçeriğin Mac bilgisayardan Content Transfer kullanarak aktarılması](#)
- [Mac Finder kullanılarak içeriğin aktarılması](#)
- [Çalma yöntemleri](#)

Digital Music Player
NW-A45/A45HN/A46HN/A47

Çalma yöntemleri

Bu başlık altında aşağıdaki işlemlere yönelik talimatlar yer alır.

- Çalma modunu ayarlama.
- Çalma aralığını ayarlama.

Çalma modunu ayarlama



1. Çalma modunu seçmek için (1) veya (2) alanına dokununuz.

- : Karışık Çalma
- : 1 Şarkı Tekrarla
- : Tümünü Tekrarla

ve yandığında Walkman, seçilen çalma aralığındaki tüm parçaları rastgele çalar. Normal çalma moduna dönmek için ve sönene kadar simgelere dokununuz.

İpucu

- Çalma modunu ayarlar menüsünden de ayarlayabilirsiniz.
 – [Ayarlar] – [Çalma Ayarları] ([Temel Ayarlar])'a dokununuz. Sonra [Çalma Modu]'ndan istediğiniz çalma modunu seçiniz.

Çalma aralığını ayarlama



1. Menü öğelerine aşağıdaki sırayla dokununuz.

– [Ayarlar] – [Çalma Ayarları] ([Temel Ayarlar]).

2. İstenilen çalma aralığına [Çalma Aralığı]'ndan dokununuz.

Çalma modu ile çalma aralığı arasındaki ilişki şeması

Çalma Modu	Çalma Aralığı	
	Tüm Aralık	Seçilen Aralık
	Tüm parçalar rastgele sırada çalınır.	Seçilen aralıktaki

Karışık Çalma	Walkman'deki tüm parçaları karışık çalmak için kütüphane ekranında [Tüm Şarkılar]'ı seçin. Kütüphane ekranında [Albüm]'den bir parça seçerseniz Walkman seçilen albümdeki tüm parçaları karışık çalar. Walkman albümdeki tüm parçaları çalmayı tamamladığında çalma sıradaki albüme ilerler. Daha sonra Walkman albümdeki tüm parçaları karışık çalar.	parçalar rastgele sırayla çalınır. (*1)
Tekrarlama Kapalı	Tüm parçalar sırayla çalınır.	Seçilen aralıktaki parçalar sırayla çalınır. (*1)
 1 Şarkı Tekrarla	Mevcut parça art arda çalınır.	Mevcut parça art arda çalınır.
 Tümünü Tekrarla	Tüm parçalar art arda çalınır. Walkman'deki tüm parçaları tekrarlamak için kütüphane ekranında [Tüm Şarkılar]'ı seçin.	Seçilen aralıktaki parçalar art arda çalınır. (*1)

*1 "Seçilen aralık" örneğin bir albüm veya bir sanatçı demektir.

Not

- [SensMe™ Kanalları] işlevini kullanarak parça çalarken çalma modu değiştirilemez.
- Bir yer imi listesinden parça seçtiğinizde Walkman sadece seçilen yer imi listesindeki parçaları çalar. Diğer yer imi listelerindeki parçalar, [Çalma Aralığı] [Tüm Aralık] olarak ayarlansa bile çalınmaz.
- Bir çalma listesinden parça seçtiğinizde Walkman sadece seçilen çalma listesindeki parçaları çalar. Diğer çalma listelerindeki parçalar, [Çalma Aralığı] [Tüm Aralık] olarak ayarlansa bile çalınmaz.

Yardım Kılavuzunun içeriği, ürün teknik özelliklerinde olabilecek güncellemelerden dolayı önceden haber vermeksizin değiştirilebilir.

İlgili Konu

- [Walkman'deki çeşitli ekranların kullanılması](#)
- [Çalma ekranı](#)
- [Müzik çalma](#)

Digital Music Player
NW-A45/A45HN/A46HN/A47

[SensMe™ Kanalları]'nın kullanılması

[SensMe™ Kanalları] işlevi parçaları temaya göre otomatik olarak gruplandırır. Parçaları modunuza, yaptığınız faaliyete, gün içi zamana, vb.'ne uyacak şekilde çalabilirsiniz.

[SensMe™ Kanalları] işlevini Walkman'de kullanmak için parçalar, aktarılmadan önce Music Center for PC tarafından analiz edilmelidir. Parçaları analiz etmek için Music Center for PC'de 12 TONE ANALYSIS işlevini devreye alın. Music Center for PC'ye aktarılan parçalar otomatik olarak analiz edilir ve sonuçlar parçalara ayarlanır. İşlem ile ilgili daha fazla bilgi için Music Center for PC destek web sitesine bakın.

1 Kütüphane ekranında [SensMe™ Kanalları]'ne dokununuz.

İpucu

- [SensMe™ Kanalları], 12 TONE ANALYSIS teknolojisini (Sony tarafından geliştirilmiştir) destekleyen uygulamalar tarafından aktarılan parçalar için kullanılabilir.
- [SensMe™ Kanalları] işlevini kullanarak bir kanal açtığınızda veya farklı bir kanala geçtiğinizde parça en melodik veya ritmik kısımdan başlayarak çalar.
- Parçalar rastgele sırada çalınır. Bir kanal seçtiğinizde, çalma sırası değişir.

Not

- Walkman sadece parça içeren kanalları gösterir.

Yardıml Kılavuzunun içeriği, ürün teknik özelliklerinde olabilecek güncellemelerden dolayı önceden haber vermeksizin değiştirilebilir.

İlgili Konu

- [Kütüphane ekranı](#)

Digital Music Player
NW-A45/A45HN/A46HN/A47

Şarkı sözü bilgisinin alınması

Şarkı sözü bilgisini Walkman'de görüntülemek için Walkman'e, parça dosyası ile birlikte bir şarkı sözü metin dosyası (LRC dosyası) aktarmanız gerekir.

Şarkı sözü bilgilerini aşağıdaki yöntemlerle elde edebilirsiniz.

- Şarkı sözü bilgisini internetten alın ve sonra bir metin dosyası (LRC dosyası) oluşturun.
- Şarkı sözünü bir metin dosyasına (LRC dosyası) kendiniz girin.

LRC dosyaları ile ilgili daha fazla bilgi için [İlgili Konu] altında ilgili konuya bakın.

Not

- Şarkı sözü bilgisi yalnızca kişisel kullanım ile sınırlıdır. Şarkı sözü içeriğinin başka amaçlara yönelik kullanımı için, telif hakkı sahiplerinin izni alınması gerekir.

Yardıml Kılavuzunun içeriği, ürün teknik özelliklerinde olabilecek güncellemelerden dolayı önceden haber vermeksizin değiştirilebilir.

İlgili Konu

- [Şarkı sözlerini görüntüleme](#)
- [Bilgisayar kullanarak şarkı sözü bilgisinin eklenmesi](#)

Digital Music Player
NW-A45/A45HN/A46HN/A47

Şarkı sözlerini görüntüleme

Parçaları şarkı sözü bilgisi ile birlikte Walkman'e aktarın. Daha sonra Walkman'i şarkı sözlerini gösterecek şekilde ayarlayın.

Parça için şarkı sözü bilgisi mevcutsa bir simge (1) yanar.



- 1 Çalma ekranında  düğmesine ve ardından [Şarkı Sözü Ekranı]'ye dokununuz.

Yardıml Kılavuzunun içeriği, ürün teknik özelliklerinde olabilecek güncellemelerden dolayı önceden haber vermeksizin değiştirilebilir.

İlgili Konu

- [Şarkı sözü bilgisinin alınması](#)
- [Bilgisayar kullanarak şarkı sözü bilgisinin eklenmesi](#)

Digital Music Player
NW-A45/A45HN/A46HN/A47

Walkman'de alma listelerinin yönetilmesi



Setiđiniz paraları toplayabilir ve bunları Walkman'de alma listeleri Őeklinde kaydedebilirsiniz. Bu baŐlık altında aŐađıdaki iŐlemlere ynelik talimatlar yer alır.

- Walkman'de alma listelerine paralar ekleme.
- Walkman'de alma listelerini dinleme.
- Walkman'den alma listelerini silme

Walkman'de alma listelerine paralar ekleme

alma listeleri Walkman'in dahili belleđine veya microSD karta kaydedilebilir. Dahili bellekten microSD karttaki alma listesine veya tersi ynde para eklenemez.



1. AŐađıdakilerden birini yapın.

- Walkman alma listesine eklemek istediđiniz bir parayı alarken veya duraklatmıŐken: alma ekranında  dğmesine ve ardından [alma Listesine Ekle]'ye dokunun.
- Bir liste (para listesi, albm listesi, alma sırası, vb.) aıldıđında: Listede istenen đenin yanındaki  dğmesine dokunarak aılır menyy aın. Daha sonra [alma Listesine Ekle]'ye dokunun.

alma listesi seim ekranı aılır.

2. alma listesi adına dokunarak parayı ekleyin.

İpucu

- Bir alma listesine en fazla 999 para eklenebilir.
- Tm listeyi bir alma listesine ekleyebilirsiniz. alma sırası ekranı veya yer imi listesi ekranı aıkken  dğmesine ve ardından [Őarkıları alma Listesine Ekle]'ye dokunun.
- alma listesindeki paraların sırasını deđiŐtirebilirsiniz. Ktphane ekranından bir alma listesi sein.  dğmesine ve ardından [Őarkı Sırasını Dzenle]'ye dokunun. Paraları yeniden dzenlemek iin  simgesini srkleyip bırakın. Paraların sırasını kaydetmek iin [Sonlandır]'a dokunun.
- Music Center for PC veya iTunes kullanılarak oluŐturulan alma listelerini Walkman'e aktarabilirsiniz. Dosya formatı m3u olan alma listeleriWalkman'de ynetilebilir.

Not

- alma listeleri iin kapak resmi grntleri kaydedilemez.

Walkman'de bir alma listesindeki paraları dinleme

1. Ktphane ekranında [alma Listeleri]'ne dokunun.
2. İsteneen alma listesine dokunun ve ardından isteneen paraya dokunun.

Walkman'den alma listelerini silme

1. Ktphane ekranında [alma Listeleri]'ne dokunarak alma listelerinin listesini aın.
2. Silmek istediđiniz alma listesinin yanındaki  dğmesine ve ardından [Sil]'e dokunun.

3. Ekrandaki talimatı izleyin.

İpucu

- Çalma listesinden bir parçayı kaldırabilirsiniz.
- Çalma listesindeki parçaların listesini görüntüleyin ve **...** düğmesine dokunarak açılır menüyü açın. Daha sonra [Çalma Listesinden Kaldır]'ı seçin.

Not

- Bir çalma listesini silseniz bile çalma listesindeki parçalar Walkman'den silinmez.

Yardım Kılavuzunun içeriği, ürün teknik özelliklerinde olabilecek güncellemelerden dolayı önceden haber vermeksizin değiştirilebilir.

İlgili Konu

- [Kütüphane ekranı](#)
- [Çalma ekranı](#)
- [Çalma sırası ekranı](#)
- [Yer İmi Listesi ekranı](#)

Digital Music Player
NW-A45/A45HN/A46HN/A47

Walkman'de yer imlerinin yönetilmesi



Sevdiğiniz parçaları yer imi listelerine ekleyebilirsiniz. En fazla 10 yer imi listesi kullanılabilir. Bir yer imi listesine en fazla 999 parça eklenebilir.

Bu başlık altında aşağıdaki işlemlere yönelik talimatlar yer alır.

- Yer imi listelerine parçalar ekleme.
- Yer imi listesine eklenmiş parçaları Walkman'de dinleme.
- Walkman'deki bir yer imi listesinden parçaları kaldırma.

Yer imi listelerine parçalar ekleme



1. Aşağıdakilerden birini yapın.

- Walkman yer imi listesine eklemek istediğiniz bir parçayı çalarken veya duraklatmışken: Çalma ekranında  düğmesine ve ardından [Yer İmi Listesine Ekle]'ye dokunun.
- Bir liste (parça listesi, albüm listesi, çalma sırası, vb.) açıldığında: Listede istenen öğenin yanındaki  düğmesine dokunarak açılır menüyü açın. Daha sonra [Yer İmi Listesine Ekle]'ye dokunun.

Yer imi listesi seçim ekranı açılır.

2. İsteddiğiniz yer imi listesini seçin.

İpucu



- Tüm listeyi bir yer imi listesine ekleyebilirsiniz. Çalma sırası ekranı veya yer imi listesi ekranı açıkken  düğmesine ve ardından [Tüm Şarkıları Yer İmi Listesine Ekle]'ye dokunun.
- Yer imi listesindeki parçaların sırasını değiştirebilirsiniz. Bir yer imi listesi seçin.  düğmesine ve ardından [Şarkı Sırasını Düzenle]'ye dokunun. Parçaları yeniden düzenlemek için  simgesini sürükleyip bırakın. Parçaların sırasını kaydetmek için [Sonlandır]'a dokunun.

Not

- Yer imi listelerini bir bilgisayara aktaramazsınız.
- Dil öğrenme içeriğini yer imi listelerine ekleyemezsiniz.

Yer imi listesine eklenmiş parçaları Walkman'de dinleme

1. Yer imi listesi ekranı açın.

2. /  düğmesine dokunarak bir liste seçin ve ardından parça seçin.

Walkman'deki bir yer imi listesinden parçaları kaldırma

1. Yer imi listesinde parçanın yanındaki  düğmesine dokunun.

2. [Yer İmi Listesinden Sil]'e dokunun.

İpucu

- Bir yer imi listesinden tüm parçaları kaldırabilirsiniz. Yer imi listesi ekranında  düğmesine ve ardından [Tümünü Sil]'e dokunun.

Yardıml Kılavuzunun içeriđi, ürün teknik özelliklerinde olabilecek güncellemelerden dolayı önceden haber vermeksizin deđiştirilebilir.

İlgili Konu

- Kütüphane ekranı
- Çalma ekranı
- Çalma sırası ekranı
- Yer İmi Listesi ekranı

4-698-302-71(1) Copyright 2017 Sony Corporation

Digital Music Player
NW-A45/A45HN/A46HN/A47

Walkman'den parçaların silinmesi

Parçaları Walkman'den silebilirsiniz.

1 Kütüphane ekranında aşağıdaki öğelerden birini görüntüleyin.

- Parçaları silmek için bir parça listesi açılana dek, istenen kategoriye (albümler, sanatçılar, vb.) ve istenen alt kategoriye dokununuz.
- Bir klasör silmek için [Klasör]'e ve ardından istenen klasöre dokununuz.

2 Açılır menüyü görüntülemek için düğmesine dokununuz ve [Sil]'e dokununuz.

Ekrandaki talimatları izleyin.

İpucu

- Parçaları bir bilgisayarda, aşağıdaki uygulamaları kullanarak da silebilirsiniz. İşlemler ile ilgili daha fazla bilgi için her uygulamanın çevrimiçi yardım bilgisine bakınız.
 - Windows: Music Center for PC, Windows Gezgin
 - Mac: Content Transfer, Finder

Not

- Parçaları Windows Gezgin veya Mac Finder kullanarak silerken kök klasörü (örneğin [MUSIC]) silmeyin veya yeniden adlandırmayın. Aksi takdirde Walkman içeriği algılamaz.

Yardıml Kılavuzunun içeriği, ürün teknik özelliklerinde olabilecek güncellemelerden dolayı önceden haber vermeksizin değiştirilebilir.

İlgili Konu

- [Kütüphane ekranı](#)

Digital Music Player
NW-A45/A45HN/A46HN/A47

Walkman'in eşleştirilmemiş bir Bluetooth cihazına ilk kez bağlanması

BLUETOOTH® işlevi cihazlar arasında kablosuz bağlantı sağlar. Cihazların Bluetooth kablosuz teknolojisini desteklemesi gerekir. Açık alanda 10 metreye kadar mesafede kablosuz bağlantı mümkündür. Bluetooth işlevini aşağıdaki işlemler için kullanabilirsiniz.

- Müzik dinleme.
Kulaklık veya hoparlör gibi bir Bluetooth cihazı bağlayın. Kablosuz olarak müzik dinleyebilirsiniz.

Bluetooth cihazlarını kablosuz olarak ilk kez bağlarken cihazlar birbirlerine kayıt edilmelidir. Bu kayda "eşleştirme" denir. Walkman ile cihaz eşleştirildikten sonra ileride cihazları kolayca bağlayabilirsiniz. Aşağıdaki talimatlar, Walkman ile Bluetooth cihazını bağlamak için temel adım-adım işlemleri açıklar.

- 1 Bluetooth cihazında gerekirse Bluetooth işlevini açın.**
- 2 Kütüphane ekranında menü öğelerine aşağıdaki sırayla dokunun.**
[Ayarlar] – [Ses Cihazına Bağlan/Ses Cihazı Ekle] ([Bluetooth]).
Bluetooth bağlantı ekranı açılır.
- 3 Bluetooth düğmesine (1) dokunarak Bluetooth işlevini açın ve [Cihaz Ekle (Eşleştirme)]'ye (2) dokunun.**
Bilgi alanında [Bluetooth] belirir. Ekranda bağlanabilir cihazların listesi görüntülenir (3).

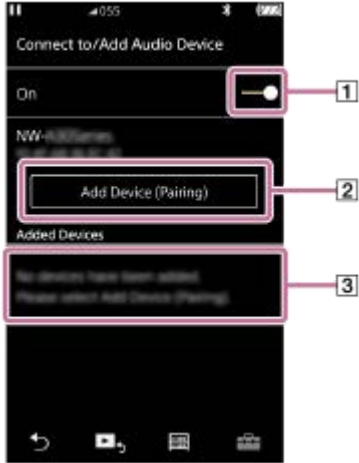

- 4 Bluetooth cihazına dokunun.**
Eşleştirme sırasında bir parola girmeniz istenirse Bluetooth cihazınız için olan parolayı kontrol ederek girin. Bluetooth cihazının parolası ile ilgili daha fazla bilgi için cihazın kullanma kılavuzuna bakın. Bağlantı kurulduğunda [Bağlı] belirir.
- 5 Kütüphane ekranından parçayı seçerek çalın.**
Ses, bağlı Bluetooth cihazından çıkar.

Eşleştirilmiş bir Bluetooth cihazını ayırmak için

1. Bluetooth cihazı bağlıyken menü öğelerine aşağıdaki sırayla dokununuz.

 – [Ayarlar] – [Ses Cihazına Bağlan/Ses Cihazı Ekle] ([Bluetooth]).

2. [Eklenen Cihazlar]'dan Bluetooth cihazının adına dokununuz.

İpucu

- Kayıtlı Bluetooth cihazını silebilirsiniz. [Eklenen Cihazlar]'daki bağlanabilir cihazlar listesinde Bluetooth cihazının adının yanındaki  simgesine dokununuz. Daha sonra [Cihazı Sil]'i seçiniz.
- Parola aynı zamanda “geçiş kodu”, “PIN kodu”, “PIN numarası” veya “şifre” olarak da adlandırılabilir.
- Bluetooth işlevi kapatılana kadar Walkman, Bluetooth cihazına bağlı kalabilir. Bluetooth işlevini kullanmıyorken Bluetooth işlevini kapatın.

Not

- Eşleştirme bilgisi aşağıdaki durumlarda silinir. Cihazları yeniden eşleştirin.
 - Bir veya her iki cihaz fabrika ayarlarına sıfırlanırsa.
 - Cihazların onarılması halinde olduğu gibi eşleştirme bilgisi cihazlardan silinirse.
- Bluetooth işlevi aktifken pil ömrü kayda değer oranda kısalmaktadır.
- Walkman'i en fazla 7 cihazla eşleştirebilirsiniz. Eşleştirilen cihaz sayısı maksimum sayısı aşarsa Walkman bağlı en eski cihazı siler.
- Eşleştirme tamamlanmadan eşleştirme zaman aşımına uğrarsa Bluetooth bağlantı ekranından başlayarak işlemi tekrarlayınız.
- Bluetooth bağlantısı üzerinden ses çıkışı ile ilgili bazı kısıtlamalar vardır.
 - Kulaklık prizine bir kulaklık bağlarsanız bile ses kulaklıktan çıkmaz. Ses tercihen Bluetooth cihazından çıkar.
 - WM-PORT jakına bir hoparlör bağlarsanız bile ses hoparlörden çıkmaz. Ses tercihen Bluetooth cihazından çıkar.
- Aktif Bluetooth bağlantısı varken FM radyoyu dinleyemezsiniz.
- USB-DAC işlevi devredeyken çalınan sesi kablosuz olarak dinleyemezsiniz.
- Bluetooth bağlantısı sırasında ses kesilir veya atlama yaparsa aşağıdakileri deneyin.
 - Walkman'i ve Bluetooth cihazını birbirlerine yaklaştırın.
 - Aşağıdaki menü öğelerine dokunarak [SBC - İstenen Bağlantı]'yı seçin.
 – [Ayarlar] – [Ses Cihazı Bağlantı Ayarları] ([Bluetooth]) – [Kablosuz Oynatma Kalitesi].
- Bluetooth bağlantısı aşağıdaki durumlarda otomatik olarak sonlandırılır:
 - Walkman'in pili biterse.
 - Walkman kapatılırsa.
- Aktif bir Bluetooth bağlantısı varken ses kalitesi ayarları geçerli değildir.

Yardım Kılavuzunun içeriği, ürün teknik özelliklerinde olabilecek güncellemelerden dolayı önceden haber vermeksizin değiştirilebilir.



İlgili Konu

- [Walkman'in eşleştirilmiş bir Bluetooth cihazına bağlanması](#)
- [Bir Bluetooth cihazıyla tek dokunuşla bağlantılar \(NFC\)](#)
- [Bluetooth işlevinin ayarlanması](#)
- [Bluetooth işlevi ile ilgili notlar](#)

Digital Music Player
NW-A45/A45HN/A46HN/A47

Walkman'in eşleştirilmiş bir Bluetooth cihazına bağlanması

Walkman ve Bluetooth cihazı önceden eşleştirilirse Bluetooth cihazı Walkman'e kaydedilir. Walkman ve Bluetooth cihazını kolayca bağlayabilirsiniz.

- 1 Bluetooth cihazında gerekirse Bluetooth işlevini açın.**
- 2 Kütüphane ekranında menü öğelerine aşağıdaki sırayla dokunun.**
 – [Ayarlar] – [Ses Cihazına Bağlan/Ses Cihazı Ekle] ([Bluetooth]).
Bluetooth bağlantı ekranı açılır.
- 3 Bluetooth düğmesine dokunarak Bluetooth işlevini açın.**
Bilgi alanında  belirir.
- 4 Bluetooth cihazına dokunun.**
Bağlantı kurulduğunda [Bağlı] belirir.
- 5 Kütüphane ekranından parçayı seçerek çalın.**

Bluetooth işlevini açıp kapamak için

- Menü öğelerine aşağıdaki sırayla dokunun.
 – [Ayarlar] – [Ses Cihazına Bağlan/Ses Cihazı Ekle] ([Bluetooth]).
- Bluetooth düğmesine dokunarak Bluetooth işlevini açıp kapayın.

Cihaz bilgisini kontrol etmek için:

Listede Bluetooth cihazının adının yanındaki  simgesine dokunun ve [Cihaz Bilgisi]'e dokunun.

Kayıtlı bir cihazı silmek için:

Listede Bluetooth cihazının adının yanındaki  simgesine dokunun ve [Cihazı Sil]'e dokunun.
Ekrandaki talimatları izleyin. Eşleştirme bilgisi silinir.

İpucu

- Bluetooth işlevi için bir kısayol mevcuttur. [Ayarlar] ekranında  simgesine dokunabilirsiniz. Walkman, en son bağlanan Bluetooth cihazına otomatik olarak bağlanır.
- Bir USB şarj aleti (ürünle verilmez) bağlarsanız Walkman, Bluetooth bağlantısını koruyarak şarj olur.
- Bluetooth cihazı için birden fazla ad gösterilirse Bluetooth cihazının BD adresini kontrol edin. BD adresi ile ilgili daha fazla bilgi için Bluetooth cihazının kullanma kılavuzuna bakın.
- Bluetooth cihazı NFC işlevini destekliyorsa Walkman ve Bluetooth cihazı, birbirlerine dokundurularak eşleştirilebilir ve bağlanabilir.
- Bluetooth işlevi kapatılana kadar Walkman, Bluetooth cihazına bağlı kalabilir. Bluetooth işlevini kullanmıyorken Bluetooth işlevini kapatın.

Not

- Bluetooth işlevi aktifken pil ömrü kayda değer oranda kısalmır.
- Bluetooth bağlantısı üzerinden ses çıkışı ile ilgili bazı kısıtlamalar vardır.
 - Kulaklık prizine bir kulaklık bağlarsanız bile ses kulaklıktan çıkmaz. Ses tercihen Bluetooth cihazından çıkar.
 - WM-PORT yakına bir hoparlör bağlarsanız bile ses hoparlörden çıkmaz. Ses tercihen Bluetooth cihazından çıkar.
- Aktif Bluetooth bağlantısı varken FM radyoyu dinleyemezsiniz.
- USB-DAC işlevi devredeyken çalınan sesi kablosuz olarak dinleyemezsiniz.
- Bluetooth bağlantısı sırasında ses kesilir veya atlama yaparsa aşağıdakileri deneyin.
 - Walkman'i ve Bluetooth cihazını birbirlerine yaklaştırın.
 - Aşağıdaki menü öğelerine dokunarak [SBC - İstene Bağlantı]'yı seçin.
 – [Ayarlar] – [Ses Cihazı Bağlantı Ayarları] ([Bluetooth]) – [Kablosuz Oynatma Kalitesi].
- Bluetooth bağlantısı aşağıdaki durumlarda otomatik olarak sonlandırılır:
 - Walkman'in pili biterse.
 - Walkman kapatılırsa.
- Aktif bir Bluetooth bağlantısı varken ses kalitesi ayarları geçerli değildir.

Yardım Kılavuzunun içeriği, ürün teknik özelliklerinde olabilecek güncellemelerden dolayı önceden haber vermeksizin değiştirilebilir.

İlgili Konu

- [Walkman'in eşleştirilmemiş bir Bluetooth cihazına ilk kez bağlanması](#)
- [Bir Bluetooth cihazıyla tek dokunuşla bağlantılar \(NFC\)](#)
- [Bluetooth işlevinin ayarlanması](#)
- [Bluetooth işlevi ile ilgili notlar](#)

Digital Music Player
NW-A45/A45HN/A46HN/A47

Bir Bluetooth cihazıyla tek dokunuşla bağlantılar (NFC)

Bluetooth cihazı NFC işlevini destekliyorsa Walkman ile cihazı kolayca bağlayabilirsiniz. Cihazları eşleştirmek ve Bluetooth bağlantısı kurmak için tek yapmanız gereken Walkman'ı cihaza dokundurmanızdır. NFC yakın menzill kablosuz iletişim içindir.

- 1 Bluetooth cihazında NFC düğmesi varsa NFC düğmesini açık konuma getirin.
- 2 Walkman ekranını açın.
- 3 Walkman üzerindeki işareti (1) Bluetooth cihazı üzerindeki işarete (2) dokundurun.

Walkman ekranında talimatlar görüntülenene kadar cihazları bu şekilde tutun.

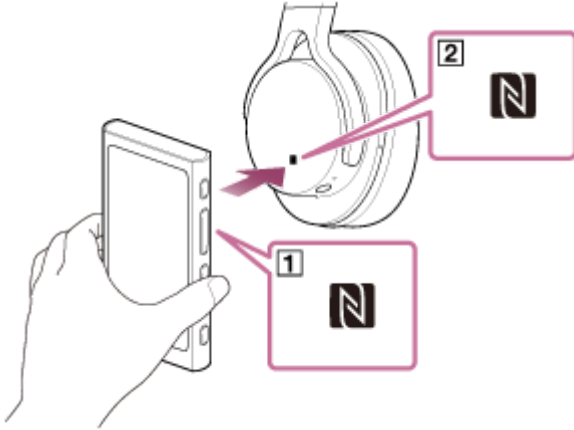

- 4 Walkman ekranındaki talimatlarını izleyerek bağlantıyı tamamlayın.
- 5 Bağlantı kurulduktan sonra Walkman'de bir parça çalın.

Walkman ve Bluetooth cihazını NFC işlevini kullanarak ayırmak için

Walkman ekranını açın. Ayırmak için cihazları (1) ve (2) tekrar birbirlerine dokundurun.

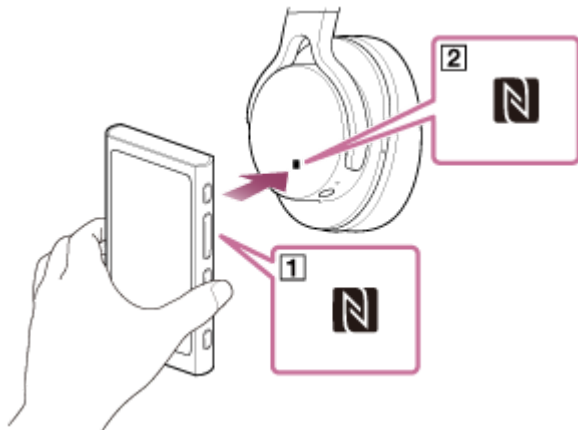



NFC işlevini kapatmak için

NFC işlevi varsayılan olarak açıktır. NFC işlevini kapatmak isterseniz menü öğelerine aşağıdaki sırayla dokunarak onay işaretini kaldırın.

 – [Ayarlar] – [NFC] ([Bluetooth]).

İpucu

- Bağlantı kötüyse aşağıdaki önlemleri alın.
 - Walkman'i Bluetooth cihazındaki () işaretin üzerinde gezdirin.
 - Walkman'iniz bir kılıfın içindeyse kılıftan çıkarın.
 - NFC işlevinin açık olduğundan emin olun.  düğmesine ve ardından [Ayarlar]'ye dokunun. [NFC] ([Bluetooth]) için onay kutusunun işaretli olduğunu kontrol edin.

Not

- Bluetooth işlevi aktifken pil ömrü kayda değer oranda kısalmır.
- Aşağıdaki işlevler devredeyken Walkman'i bir Bluetooth cihazına NFC ile bağlayamazsınız.
 - USB-DAC işlevi
 - FM radyo işlevi

Yardım Kılavuzunun içeriği, ürün teknik özelliklerinde olabilecek güncellemelerden dolayı önceden haber vermeksizin değiştirilebilir.

İlgili Konu

- [Walkman'i açıp kapama](#)
- [Bluetooth işlevinin ayarlanması](#)
- [Bluetooth işlevi ile ilgili notlar](#)

Digital Music Player
NW-A45/A45HN/A46HN/A47

Bluetooth işlevinin ayarlanması

Bu başlık altında aşağıdaki işlemlere yönelik talimatlar yer alır.

- Bluetooth müzik aktarımı için çalma kalitesinin seçilmesi.
- Bluetooth müzik aktarımı için ses düzeyi ayarının seçilmesi
- Bluetooth bilgisinin kontrol edilmesi.

Bluetooth müzik aktarımı için çalma kalitesinin seçilmesi

Bluetooth müzik aktarımı için kodekler ve tercihlerden oluşan bir kombinasyon seçebilirsiniz.

1. Çalma ekranında menü öğelerine aşağıdaki sırayla dokununuz.
 – [Ayarlar] – [Ses Cihazı Bağlantı Ayarları] ([Bluetooth]) – [Kablosuz Oynatma Kalitesi].
2. İstedığınız öğeye dokununuz.

Not

- [Kablosuz Oynatma Kalitesi] ayarı, Bluetooth işlevini bir sonraki sefer açtığınızdan itibaren etkili olur.
- [Kablosuz Oynatma Kalitesi] ayarı, Bluetooth cihazının ayarlarına bağlı olarak etkili olmayabilir.

Bluetooth müzik aktarımı için ses düzeyi ayarının seçilmesi

Bluetooth cihazına bağlı olarak ses düzeyi, Walkman ile ayarlanamayabilir.
Bu durumda [Gelişmiş Modu Kullan]'ı deneyin.

1. Çalma ekranında menü öğelerine aşağıdaki sırayla dokununuz.
 – [Ayarlar] – [Ses Cihazı Bağlantı Ayarları] ([Bluetooth]) – [Gelişmiş Modu Kullan].

Bluetooth bilgisinin kontrol edilmesi

1. Çalma ekranında menü öğelerine aşağıdaki sırayla dokununuz.
 – [Ayarlar] – [Bluetooth Bilgisi] ([Bluetooth]).
Bluetooth sürümü ve profili gibi bilgiler gösterilir.

Yardıml Kılavuzunun içeriği, ürün teknik özelliklerinde olabilecek güncellemelerden dolayı önceden haber vermeksizin değiştirilebilir.

İlgili Konu

- [Walkman'in eşleştirilmemiş bir Bluetooth cihazına ilk kez bağlanması](#)
- [Walkman'in eşleştirilmiş bir Bluetooth cihazına bağlanması](#)
- [Bir Bluetooth cihazıyla tek dokunuşla bağlantılar \(NFC\)](#)

Digital Music Player
NW-A45/A45HN/A46HN/A47

Bluetooth işlevi ile ilgili notlar

- Bluetooth cihazına, ağ ortamına ve çevre koşullarına bağılı olarak gürültü duyulabilir veya ses kesilebilir. Bluetooth iletişimini en uygun duruma getirmek için aşağıdaki hususlara uyun.
 - Walkman'i ve Bluetooth cihazını birbirine olabildiğince yakın şekilde koyun. Bluetooth standardı 10 metreye kadar olan mesafeleri destekler.
 - Dahili Bluetooth antenini bağılı Bluetooth cihazına doğru çevirin.
 - Anteni çanta veya kılıf gibi metal nesnelere bloke etmeyin.
 - Anteni eliniz gibi vücut uzuvlarıyla bloke etmeyin.
 - Walkman'i sırt çantası veya kol çantasına koyarak anteni bloke etmeyin.
 - Walkman'i kalabalık yerlerde kullanarak anteni bloke etmeyin.
 - Elektromanyetik dalgaların yayıldığı yerlerden kaçınınız. Örneğin mikrodalga fırınlar, cep telefonları, mobil oyun cihazları veya kablosuz LAN ortamlarının yakınında.
- Bluetooth kablosuz teknolojisinin özelliklerinden dolayı seste hafif gecikme yaşanabilir.
- Bluetooth radyasyonu elektronik tıbbi cihazların çalışmasını etkileyebilir. Walkman'i ve diğer Bluetooth cihazlarını aşağıdaki yerlerde kapatın.
 - hastanelerde
 - trenlerde engelliler, hamileler, gaziler ve yaşlılar için ayrılmış koltukların yanında
 - uçaklarda
 - yanıcı gazların mevcut olduğu yerlerde (benzin istasyonları, vb.)
 - otomatik kapıların yanında
 - yangın alarmlarının yanında
- Walkman, Bluetooth standardı ile uyumlu güvenlik işlevlerini destekler. Sony, Bluetooth bağlantınızdan kaynaklanan bilgi sızıntıları için hiçbir sorumluluk üstlenmez.
- Bluetooth cihazı standarda uygun olsa bile tüm bağlantılar ve doğru çalışacağı garanti edilmez.
- Bluetooth cihazına bağılı olarak Bluetooth bağlantısının kurulması biraz zaman alabilir.

Yardıml Kılavuzunun içeriğı, ürün teknik özelliklerinde olabilecek güncellemelerden dolayı önceden haber vermeksizin değıştirilebilir.

İlgili Konu

- [Parçalar ve kumandalar](#)

Digital Music Player
NW-A45/A45HN/A46HN/A47

Bir bilgisayarda Walkman ses kalitesi ile müzik içeriği dinleme (USB-DAC işlevi)

Bilgisayarda kayıtlı müzik içeriğini Walkman üzerinden, içeriği Walkman'e aktarmadan dinleyebilirsiniz. Walkman'in ses kalitesi ayarları çıkış sesine de uygulandığından bilgisayardaki müzik içeriği Walkman ile aynı ses kalitesinde çalınabilir. Aşağıdaki uygulamalar USB-DAC işlevi ile uyumludur. Walkman ile kullanılmaları önerilmektedir.

- Windows: Music Center for PC
- Mac: Hi-Res Audio Player for Mac

Not

- USB-DAC işlevi açıkken Walkman sadece bir USB-DAC cihazı olarak kullanılabilir. Walkman'i müzik çalar olarak kullanmak için USB-DAC işlevini kapatın.
- USB-DAC işlevi açıkken müzik içeriği aktarılamaz.

1 USB-DAC uyumlu uygulamayı bilgisayara yükleyin.

- Windows:
 - Music Center for PC: Uygulamayı yüklemek için müşteri desteği web sitesine erişin. (<http://www.sony.net/smc4pc/>) [İlgili Konu] altında uygun başlığa bakın.
 - Sony USB Device Driver: Sony USB Device Driver'ı yüklemek için müşteri desteği web sitesine erişin. Ekrandaki talimatları izleyin.
- Mac:
Hi-Res Audio Player for Mac: Uygulamayı yüklemek için müşteri desteği web sitesine erişin. Ekrandaki talimatları izleyin.

2 Bilgisayarda USB-DAC ayarlarını yapın.

Ayarlar ile ilgili daha fazla bilgi için aşağıdaki bilgilere bakın.

- Windows: Music Center for PC çevrimiçi yardım bilgisi
- Mac: Müşteri desteği web sitesinde Hi-Res Audio Player için çevrimiçi yardım bilgisi.

3 Walkman'de simgesine dokunarak kütüphane ekranını açın ve sonra simgesine dokununuz.

4 Bir mesaj görüntülediğinde [Tamam]'a dokununuz.

5 Walkman'i USB aracılığıyla bilgisayara bağlayınız.

[USB DAC] ekranında ses düzeyini ayarlayabilirsiniz.

Müzik çalma işlevine dönmek için

Ekranının sol üst kısmındaki  düğmesine dokununuz.
Bir mesaj görüntülediğinde [Tamam]'a dokununuz.

- Walkman'in bilgisayardan şarj olmasını istemiyorsanız [Bu oynatıcıyı bağlı cihazdan şarj edin] onay işaretini kaldırın. Menü öğelerine aşağıdaki sırayla dokunun.
 – [Ayarlar] – [USB DAC Ayarları] ([İşlev Ayarları]) – [Bu oynatıcıyı bağlı cihazdan şarj edin].
Bununla birlikte bilgisayardaki USB bağlantı noktası bağlı cihaza sürekli güç beslemeye ayarlı ise Walkman, bilgisayar tarafından şarj edilebilir.

Not

- USB-DAC işlevi devredeyken aşağıdaki işlevler devre dışı bırakılır.
 - Gürültü Engelleme işlevi
 - Ortam Sesi Modu
- USB-DAC işlevi devredeyken çalınan sesi kablosuz olarak dinleyemezsiniz.

Yardım Kılavuzunun içeriği, ürün teknik özelliklerinde olabilecek güncellemelerden dolayı önceden haber vermeksizin değiştirilebilir.

İlgili Konu

- [Music Center for PC'in yüklenmesi \(Windows\)](#)
- [Ses kalitesi ayarlarının yapılması](#)
- [Walkman'deki çeşitli ekranların kullanılması](#)
- [USB-DAC ekranı](#)
- [Müşteri Destek Web Sitesi](#)

Digital Music Player
NW-A45/A45HN/A46HN/A47

Ses kalitesi ayarlarının yapılması

Walkman ses kalitesini ayarlamak için çeşitli ayarlara sahiptir.

[Ayarlar] menüsünden

Çalma ekranında  düğmesine ve ardından [Ayarlar]'ye dokunun.
[Ses] veya [Kulaklık] altında listelenen menüden aşağıdaki ses ayarlarını yapabilirsiniz.

ClearAudio+™

Bu işlev, çıkan sese önerilen ses kalitesi ayarlarını otomatik olarak uygular.

Clear Phase™

Bu işlev, kullandığınız kulaklık için ses özelliklerini optimize eder.

[Ayarlar] – [Ses Ayarları] menüsünden

Çalma ekranında menü öğelerine aşağıdaki sırayla dokunun.

 – [Ayarlar] – [Ses Ayarları] ([Ses]).

Ses kalitesi ayar ekranlarından aşağıdaki ayarları da yapabilirsiniz.

Eşitleyici

Dinlediğiniz müzik türüne uygun bir ekolayzır ayarı seçebilirsiniz. Ayrıca, ekolayzır ayarlarınızı özel bir ayar olarak ön ayarlı hale getirebilirsiniz.

DSEE HX

Bu işlev, ses dosyalarının ses kalitesini yükseltir. Ses kalitesi neredeyse Yüksek Çözünürlüklü Sesin kalitesine denk hale gelir. İşlev, genellikle kaybolan net yüksek frekanslı sesi yeniden üretir.

DC Faz Doğrultucu

Bu işlev, analog yükselticilerin ses özelliklerini yeniden üretmek için alçak frekans faz kaymalarını ayarlar.

VPT (Surround)

Bu işlev bir surround efekti uygular ve çalınan sesin ses reproduksiyon kalitesini iyileştirir. VPT (Sanal Telefon Teknolojisi), Sony tarafından geliştirilmiş tescilli bir ses işleme teknolojisidir.

Dinamik Normalleştirici

Parçalar arasındaki geçiş ses düzeyini, ses düzeyi farklılıklarını en alt seviyeye indirecek şekilde azaltabilirsiniz.

Not

- Aktif bir Bluetooth bağlantısı varken ses kalitesi ayarları geçerli değildir.
- [Clear Phase™] aşağıdaki durumlarda ayarlanamaz.
 - [ClearAudio+], [Açık] olarak ayarlandığında.
 - [Kulaklık] ayarı için [Diğer Kulaklıklar] seçildiğinde.
- [Ses Ayarları] aşağıdaki durumlarda yapılamaz.
 - [ClearAudio+], [Açık] olarak ayarlandığında.
- Ses kalitesi ayarları FM radyo için geçerli değildir.

Yardıml Kılavuzunun içeriđi, ürün teknik özelliklerinde olabilecek güncellemelerden dolayı önceden haber vermeksizin deđiştirilebilir.

İlgili Konu

- [Walkman'deki çeşitli ekranların kullanılması](#)
- [Ses kalitesi ayar ekranları](#)

4-698-302-71(1) Copyright 2017 Sony Corporation

Digital Music Player
NW-A45/A45HN/A46HN/A47

Gürültü Engelleme işlevinin kullanılması

Gürültü Engelleme işlevi ortam gürültüsünü azaltır. Düşük bir ses düzeyinde müzik dinleyebilirsiniz. Gürültü Engelleme işlevi ile donatılmış bir kulaklığa ihtiyacınız vardır. Aşağıdaki kulaklıklar Walkman ile uyumludur.

- IER-NW500N
- IER-NW500NE
- MDR-NW750N
- MDR-NW750NE

Bu başlık altında aşağıdaki işlemlere yönelik talimatlar yer alır.

- Kulaklığı seçme.
- Gürültü Engelleme işlevini açma.
- Gürültü Engelleme ortamını seçme.
- Gürültü Engelleme seviyesini ayarlama.

1 Gürültü Engelleme kulaklığını seçin.

Çalma ekranında  düğmesine ve ardından [Ayarlar]'ye dokununuz. Daha sonra [Kulaklık] altındaki aşağı açılan menüden Gürültü Engelleme kulaklığını seçin.

2 Gürültü Engelleme işlevini açın.

Gürültü Engelleme kulaklığını seçtikten sonra [Gürültü Engelleme]'ye dokununuz. [Gürültü Engelleme] ayar menüsü açılır. Gürültü Engelleme düğmesine dokunarak işlevi açın. Bilgi alanında  belirir.

3 Gerekirse Gürültü Engelleme işlevi ayarlarını yapın.

- [Gür. Eng. Ortamını Seç]:
Mevcut ortama uygun bir gürültü engelleme türü seçebilirsiniz.
[Tam otomatik AINC] en etkili Gürültü Engelleme modunu otomatik olarak ayarlar.
- [Gürültü Engellemeyi Ayarla]:
Gürültü Engelleme efektini ayarlayabilirsiniz. Kaydırma çubuğunu kullanarak efekti ayarlayın.

Gürültü Engelleme işlevini kapatmak için

1. Menü öğelerine aşağıdaki sırayla dokununuz.
 – [Ayarlar] – [Gürültü Engelleme] ([Kulaklık]).
2. Gürültü Engelleme düğmesine dokunarak işlevi kapatın.

İpucu

- Gürültü Engelleme işlevi için bir kısayol mevcuttur. [Ayarlar] ekranındaki  düğmesine dokunarak Gürültü Engelleme işlevini açıp kapatabilirsiniz.
- Gürültü Engelleme kulaklığı seçtiğinizde [Clear Phase™] i etkinleştirebilirsiniz.
- Gürültü Engelleme işlevini desteklemeyen kulaklık kullanmak için [Diğer Kulaklıklar]'ı seçin.
- Toplu taşımada Walkman dinlerken ses atlaması yaşanabilir. Buna Gürültü Engelleme sistemi neden olur ve bu bir arıza değildir. Gürültü Engelleme efekti ayarlanırsa ses atlaması azaltılabilir.

Not

- Gürültü Engelleme işlevi ile uyumlu kulaklık kullanın. Aksi takdirde Gürültü Engelleme işlevi çalışmaz.
- Gürültü Engelleme işlevini tüm efektleriyle kullanmak için uygun bir kulakiçi kulaklık boyutu seçin.
- Kulaklık takarken sürtünme gürültüleri duyabilirsiniz. Bu bir arıza değildir.
- Gürültü Engelleme işlevi genel olarak düşük frekans bantlarındaki gürültüleri azaltır. Bu işlev tüm gürültüyü engellemez.
- Kulaklığın mikrofon kısmını kapatmayın.
- Gürültü Engelleme işlevi düzgün çalışırken ısıklı şekilde hafif bir gürültü duyabilirsiniz. Bu bir arıza değildir.
- Walkman'i cep telefonlarından veya akıllı telefonlardan uzak tutun. Bu cihazlar gürültüye neden olabilir.
- Gürültü Engellemenin etkili olmayabileceği sessiz yerlerde Gürültü Engelleme işlevini kapatın.
- Kulaklığı Walkman'e bağlamadan önce kulaklarınızdan çıkarın. Kulaklığı Walkman'den ayırmadan önce de kulaklarınızdan çıkarın. Kulaklık bağlanırken veya ayrılırken yüksek gürültü üretilebilir.
- Gürültü Engelleme işlevini açıp kapatırken gürültü duyabilirsiniz. Bu bir arıza değildir.
- Aşağıdaki işlevler devredeyken Gürültü Engelleme işlevi devre dışı bırakılır.
 - USB-DAC işlevi
 - Ortam Sesi Modu

Yardım Kılavuzunun içeriği, ürün teknik özelliklerinde olabilecek güncellemelerden dolayı önceden haber vermeksizin değiştirilebilir.

İlgili Konu

- [\[Clear Phase™ \] işlevinin kullanılması](#)

Digital Music Player
NW-A45/A45HN/A46HN/A47

Ortam Sesi Modu nedir?

Ortam Sesi Modu, Ortam Sesi Modunu destekleyen kulaklıđa entegre edilmiş mikrofonları kullanarak kulaklıđı takarken bile ortam sesini duymanızı sağlar. Güvenli bir şekilde müzik dinlemenin keyfine varmak için etrafınızdaki seslere dikkat edin.

Not

- Ortam Sesi Modu, kulaklıđı takarken bile ortam sesini duymanızı sağlar. Ancak, bu mod etrafınızdaki tüm sesleri duymanızı sağlamaz. Ortam sesi çevreye, Walkman'inizde çalan müziđin türüne veya ses düzeyine bađlı olarak iyi duyulmayabilir. Kulaklıđı ortam sesini duymamanın tehlikeli olabileceđi yerlerde (örneğin araba veya bisiklet trafiđinin olduđu yollarda) kullanırken çok dikkatli olun.
- Kulaklıđı kulaklarınıza uymayan kulakiçi kulaklıklarla kullanıyorsanız Ortam Sesi Modu düzgün çalışmayabilir. Kulaklarınıza rahat ve sıkı bir şekilde oturması için uygun boyutlu kulakiçi kulaklıklar kullanın.

Yardıml Kılavuzunun içeriđi, ürün teknik özelliklerinde olabilecek güncellemelerden dolayı önceden haber vermeksizin deđiştirilebilir.

İlgili Konu

- [Ortam Sesi Modunun Kullanımı](#)

Digital Music Player
NW-A45/A45HN/A46HN/A47

Ortam Sesi Modunun Kullanımı

Ortam seslerini izleyerek müzik dinleyebilirsiniz.

Ortam Sesi Modunu kullanırken IER-NW500N/NW500NE'yi kullanın. Ortam Sesi Modu ile uyumlu olmayan kulaklık kullanmayın.

1 Ortam Sesi Modu ile uyumlu kulaklık seçin.

Çalma ekranında  düğmesine ve ardından [Ayarlar]'ye dokunun. Daha sonra [Kulaklık]'ın altındaki aşağı açılan menüden [IER-NW500N/NE]'yi seçin.

2 Ortam Sesi Modunu açın.

Kulaklığı seçtikten sonra [Ortam Sesi Modu]'na dokunun. Ortam Sesi Modu için ayar menüsü açılır. Ortam Sesi Modu düğmesine dokunarak işlevi açın. Bilgi alanında **AMB** belirir.

3 Gerekirse Ortam Sesi Modu ayarlarını yapın.

- [Ortam Sesi Seviyesi]:
Ortam sesinin izleme seviyesini ayarlayabilirsiniz.

Ortam Sesi Modunu kapatmak için

1. Menü öğelerine aşağıdaki sırayla dokunun.

 – [Ayarlar] – [Ortam Sesi Modu] ([Kulaklık]).

2. Ortam Sesi Modu düğmesine dokunarak işlevi kapatın.

İpucu

- Ortam Sesi Modu için bir kısayol mevcuttur. [Ayarlar] ekranındaki  düğmesine dokunarak Ortam Sesi Modunu açıp kapatabilirsiniz.
- Ortam Sesi Modunu desteklemeyen kulaklık kullanmak için [MDR-NW750N/NE] veya [Diğer Kulaklıklar]'ı seçin.

Not

- Aşağıdaki durumlarda bir uğultu sesi üretilebileceğini hatırlatırız. Kulaklığın mikrofon kısımlarını kapatmayın. (1)
 - Uyumlu olmayan kulaklık kullanıyorsunuz.
 - Ortam Sesi Modunu kullanırken mikrofon kısmını kapatıyorsunuz.
 - Ortam Sesi Modunu kullanırken kulaklığı ellerinizde tutuyorsunuz.

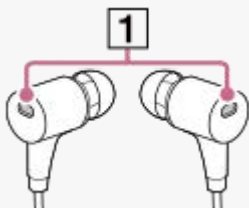

- Çevreye veya ortam seslerinin şiddetine bağlı olarak Ortam Sesi Modu geçici olarak kapanabilir. Bu bir arıza değildir. Ortam Sesi Modu için seviye ayarını yapın ([Ortam Sesi Seviyesi]). Sorunu iyileştirebilir.

- Kulaklıđı Walkman'den ayırırken Ortam Sesi Modunu önceden kapatın.
- Ortam seslerini iyi duyamıyorsanız [Ortam Sesi Seviyesi]'ni deđiřtirmeyi deneyin. Bu ayar, ortam seslerinin seviyesini iyileřtirebilir.
- Çevreye bađlı olarak bir sürtünme gürültüsü fark edilebilir. (Sürtünme gürültüsünden kasıt, kulaklık kablosu kıyafetlere sürterken veya saçlar kulaklıđa sürterken, vb. üretilen sestir.) Bu durumda [Ortam Sesi Seviyesi]'ni ayarlayın. Sürtünme gürültüsü azaltılabilir.
- Ařađıdaki işlevler devredeyken Ortam Sesi Modu devre dıřı bırakılır.
 - USB-DAC işlevi
 - FM radyo işlevi
 - Gürültü Engelleme işlevi

Yardım Kılavuzunun içeriđi, ürün teknik özelliklerinde olabilecek güncellemelerden dolayı önceden haber vermeksizin deđiřtirilebilir.

İlgili Konu

- [Ortam Sesi Modu nedir?](#)

4-698-302-71(1) Copyright 2017 Sony Corporation

Digital Music Player
NW-A45/A45HN/A46HN/A47

[Clear Phase™] işlevinin kullanılması

Uyumlu kulaklık seçerek Gürültü Engelleme veya [Clear Phase™] işlevinin tüm efektlerinden faydalanabilirsiniz.

- 1 Kütüphane ekranında  düğmesine ve ardından [Ayarlar]'a dokununuz.
- 2 [Kulaklık]'ın altındaki aşağı açılan menüden [IER-NW500N/NE] veya [MDR-NW750N/NE]'yi seçiniz.
- 3 [Clear Phase™]'e dokunarak bir onay işareti ekleyiniz.

İpucu

- [ClearAudio+] [Açık] olarak ayarlandığında [Clear Phase™] ayarlanamaz.
- [Clear Phase™] sadece [IER-NW500N/NE] veya [MDR-NW750N/NE] seçildiğinde ayarlanabilir.
- Gürültü Engelleme işlevini desteklemeyen kulaklık kullanmak için [Diğer Kulaklıklar]'ı seçiniz. [Diğer Kulaklıklar] seçildiğinde Gürültü Engelleme işlevi veya [Clear Phase™] işlevi etkinleştirilemez.

Yardıml Kılavuzunun içeriği, ürün teknik özelliklerinde olabilecek güncellemelerden dolayı önceden haber vermeksizin değiştirilebilir.



İlgili Konu

- [Gürültü Engelleme işlevinin kullanılması](#)
- [Ses kalitesi ayarlarının yapılması](#)

Digital Music Player
NW-A45/A45HN/A46HN/A47

Dil öğrenme içeriğinin hazırlanması

Dil öğrenme işlevini kullanabilmeniz için önce parçaları Walkman'deki [LEARNING] klasörüne aktarmanız gerekir. Dil öğrenme içeriğini aktarmak için aşağıdaki yöntemleri kullanabilirsiniz.

- Walkman'de:
Parçaları, albümleri veya sanatçıları müzik kütüphanesinden dil öğrenme kütüphanesine taşıyabilirsiniz.
 - Çalma ekranında menü öğelerine aşağıdaki sırayla dokunun. Geçerli parçayı taşıyabilirsiniz.
 – [Şarkıları dil öğrenme kütüphanesine Taşı].
 - Bir parça listesi, albüm listesi veya sanatçı listesinde menü öğelerine aşağıdaki sıra ile dokunun. Seçilen parça, albüm veya sanatçıyı taşıyabilirsiniz.
 – [Şarkıları dil öğrenme kütüphanesine Taşı].
- Music Center for PC'de:
Dil öğrenme içeriği için türü belirtin ve ardından içeriği Walkman'e aktarın.
- Windows Gezgininde veya Mac Finder'da:
Dil öğrenme içeriğini Walkman'de [LEARNING] klasörüne sürükleyip bırakın.

Yardıml Kılavuzunun içeriği, ürün teknik özelliklerinde olabilecek güncellemelerden dolayı önceden haber vermeksizin değiştirilebilir.

İlgili Konu

- [Dil öğrenme içeriğinin Windows bilgisayardan Music Center for PC kullanarak aktarılması](#)
- [Windows Gezginini kullanarak dil öğrenme içeriğinin aktarılması](#)
- [Mac Finder kullanarak dil öğrenme içeriğinin aktarılması](#)
- [Dil öğrenme işlevini kullanma](#)

Digital Music Player
NW-A45/A45HN/A46HN/A47

Dil öğrenme işlevini kullanma

Dil öğrenme işlevi dil öğrenmek için aşağıdaki faydalı işlevleri sağlar.

- DPC (Dijital Perde Kontrolü)
- A-B Tekrarlama
- Hızlı Yeniden Çalma

1 Kütüphane ekranında düğmesine dokunun.

Walkman, dil öğrenme işlevine geçer. Daha sonra dil öğrenme işlevi için kütüphane ekranı açılır.

2 Bir parça listesi gösterilene kadar kategori ve alt kategorileri seçin, daha sonra bir parça seçin.

Çalma başlar.



Kullanışlı çalma işlevleri



1 DPC (Dijital Perde Kontrolü)

Çalma hızını değiştirebilirsiniz.

2 A-B Tekrarlama

- Bir başlama noktası ayarlamak için [A]'ya dokunun. Daha sonra bitiş noktasını ayarlamak için [B]'ye dokunun. Walkman, [A] ile [B] arasındaki kısmı art arda çalar.
- [A] noktasına dönmek için  düğmesine dokunun.
- Sıradaki parçaya atlamak için  düğmesine dokunun. A-B Tekrarlama işlevi kapanır.
- Tüm parçayı dinlemek isterseniz  düğmesine dokunun.

3 Hızlı Yeniden Çalma

Parçada 10 saniye geri, 3 saniye geri veya 5 saniye ileri atlayabilirsiniz.

Müzik çalma işlevine dönmek için

Kütüphane ekranının sol üst kısmındaki  düğmesine dokunun.

İpucu

- Parçaları, albümleri veya sanatçıları dil öğrenme kütüphanesinden müzik kütüphanesine taşıyabilirsiniz.

– Çalma ekranında menü öğelerine aşağıdaki sırayla dokununuz. Geçerli parçayı taşıyabilirsiniz.



– [Şarkıları müzik kütüphanesine Taşı].

– Bir parça listesi, albüm listesi veya sanatçı listesinde menü öğelerine aşağıdaki sıra ile dokununuz. Seçilen parça, albüm veya sanatçıyı taşıyabilirsiniz.



– [Şarkıları müzik kütüphanesine Taşı].

Not

- A-B Tekrarlama işlevi için başlama noktası (A) ile bitiş noktası (B) arasında en az bir saniye olması gerekir.
- Yüksek Çözünürlüklü Ses dosyaları PCM formatına dönüştürülür.

Yardım Kılavuzunun içeriği, ürün teknik özelliklerinde olabilecek güncellemelerden dolayı önceden haber vermeksizin değiştirilebilir.

İlgili Konu

- [Walkman'deki çeşitli ekranların kullanılması](#)
- [Kütüphane ekranı](#)
- [Dil Öğrenme ekranı](#)
- [Dil öğrenme içeriğinin hazırlanması](#)
- [Dil öğrenme içeriğinin Windows bilgisayardan Music Center for PC kullanarak aktarılması](#)
- [Windows Gezgini kullanarak dil öğrenme içeriğinin aktarılması](#)
- [Mac Finder kullanarak dil öğrenme içeriğinin aktarılması](#)

Digital Music Player
NW-A45/A45HN/A46HN/A47

FM radyo yayınlarını dinleme

FM radyo dinlemek için bir kulaklık bağlayın. Kulaklık kablosu anten işlevi görür.

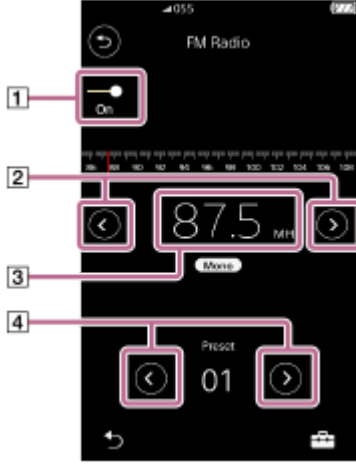



1 Walkman'e bir kulaklık bağlayın.



2 Kütüphane ekranında  düğmesine dokunun.

Walkman, FM radyo işlevine geçer.
FM radyo düğmesi (1) otomatik olarak açılır.

3 Frekans (3) seçmek için  /  (2) düğmesine art arda basın.

Bir yayın istasyonunu ön ayarlı hale getirdiyse ön ayarlı istasyonu seçmek için  /  (4) düğmesine art arda basın.

Önceki ya da sonraki çeken istasyonu taramak için

 /  (2) düğmesini basılı tutun. Walkman aramaya başlar ve bir yayını aldığı anda durur.

Tarama hassasiyetini değiştirmek için

 düğmesine ve ardından [FM Radyo Ayarları]'ye dokunun. Daha sonra [Tarama Hassasiyeti] için istenen ayara dokunun.

Mono/oto ayarını değiştirmek için

 düğmesine ve ardından [FM Radyo Ayarları]'ye dokunun. Daha sonra [Mono/Otomatik] için istenen ayara dokunun.

Not

- Ses kalitesi ayarları FM radyo için geçerli değildir.
- Aktif Bluetooth bağlantısı varken FM radyoyu dinleyemezsiniz.
- FM radyo dinlerken kulaklığı ayırırsanız FM radyo düğmesi otomatik olarak kapanır. Kulaklığı yeniden bağlarsanız bile düğme otomatik olarak yeniden açılmaz. Yeninde FM radyo dinlemek için kulaklığı tekrar bağlayın ve FM radyo düğmesine yeniden basın.
- Aşağıdaki dışında kulaklık kullanılırsa radyo alışı istikrarlı olmayabilir.
– IER-NW500N/NW500NE

– MDR-NW750N/NW750NE

- FM radyo işlevi devredeyken Ortam Sesi Modu devre dışı bırakılır.

Yardım Kılavuzunun içeriği, ürün teknik özelliklerinde olabilecek güncellemelerden dolayı önceden haber vermeksizin değiştirilebilir.

İlgili Konu

- [Walkman'deki çeşitli ekranların kullanılması](#)
- [Kütüphane ekranı](#)
- [FM Radyo ekranı](#)
- [FM radyo istasyonlarının ön ayarlı hale getirilmesi](#)

4-698-302-71(1) Copyright 2017 Sony Corporation

Digital Music Player
NW-A45/A45HN/A46HN/A47

FM radyo istasyonlarının ön ayarlı hale getirilmesi

FM radyo istasyonlarını otomatik veya manuel olarak ön ayarlı hale getirebilirsiniz.

FM radyo istasyonlarını otomatik olarak ön ayarlı hale getirme

1. FM radyo işlevinde menü öğelerine aşağıdaki sırayla dokunun.

 – [Otomatik İstasyon Belleği] – [Tamam].

Çeken yayın istasyonları, frekans sırasına göre ön ayarlı hale getirilir.

FM radyo istasyonlarını manuel olarak ön ayarlı hale getirme

1. FM radyo işlevinde bir radyo istasyonunu ayarlayın.
2.  düğmesine ve ardından [İstasyon Belleğine Kaydet]'e dokunun.

İpucu

- Ön ayarlı bir radyo istasyonunu silmek için o istasyon ayarlıyken  düğmesine ve ardından [İstasyon Belleğinden sil]'e dokunun.
- 30'a kadar istasyonu ön ayarlı hale getirebilirsiniz.

Not

- [Otomatik İstasyon Belleği]'ne dokunmak önceki tüm ön ayarları siler.

Yardıml Kılavuzunun içeriği, ürün teknik özelliklerinde olabilecek güncellemelerden dolayı önceden haber vermeksizin değiştirilebilir.

İlgili Konu

- [FM Radyo ekranı](#)
- [FM radyo yayınlarını dinleme](#)

Digital Music Player
NW-A45/A45HN/A46HN/A47

USB Toplu Saklama modunun kullanılması

Walkman'i bir Windows bilgisayara baęlılarken ařaęıdaki modlar kullanılabilir.

USB Toplu Saklama modu

- Bilgisayar Walkman'i bir USB depolama cihazı olarak kullanır.
- Bilgisayar ile Walkman arasında veri aktarımı yapılabilir.
- Dosyaları yönetmek için doğrudan [WALKMAN] ve [SD_CARD] klasörlerine erişebilirsiniz.
- Walkman bilgisayar üzerinden řarj olur.
- Walkman kullanılamaz.

USB modu

- Walkman bilgisayar üzerinden řarj olur.
- Walkman bilgisayara baęlılarken Walkman'i kullanabilirsiniz.
- Veri aktarılamaz.

Bu başlık altında ařaęıdaki işlemlere yönelik talimatlar yer alır.

- USB Toplu Saklama modundan USB moduna geçiř
- USB modundan USB Toplu Saklama moduna geçiř

USB Toplu Saklama modundan USB moduna geçiř

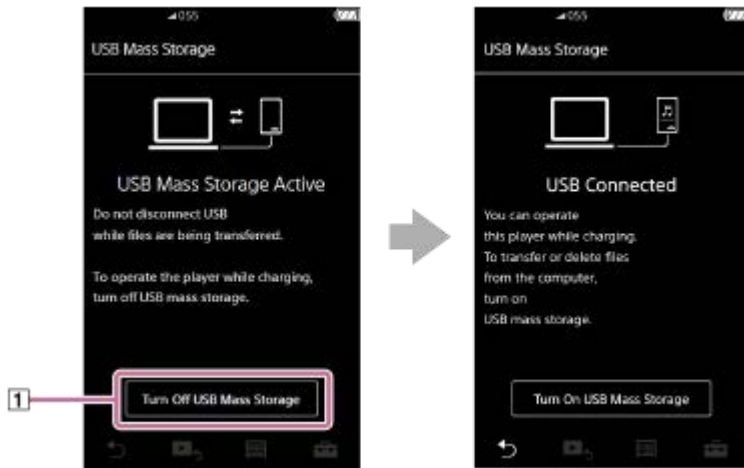

Walkman'i bir bilgisayara baęladıęınızda Walkman, USB Toplu Saklama moduna geçer.

1. [USB Toplu Kaydı Kapat]'a (1) dokunun.
USB modu ekranı açılır.



2.  öęesine dokunun.
Ekran önceki ekrana döner.

USB modundan USB Toplu Saklama moduna geçiř

Seçilen işleve baęlı olarak  veya [USB Baęlantı Ayarları], Walkman ekranında gösterilmeyebilir. Bu durumda  düğmesine dokunarak müzik çalma işlevi için kütüphane ekranına dönün.

1. Menü öęelerine ařaęıdaki sırayla dokunun.
 – [Ayarlar] – [Oynatıcı Ayarları] ([Temel Ayarlar]) – [USB Baęlantı Ayarları] – [USB Toplu Kaydı Aç] – [Tamam].

Not

- USB Toplu Saklama modunu kapatmadan önce bilgisayarda [Donanımı Güvenle Kaldır] işlemini yapmanız önerilir.
- Walkman ile bilgisayar arasında içerik aktarırken Walkman'i ayırmayın. Aksi takdirde veri hasar görebilir. Bilgisayar ekranında veri aktarımının düzgün bir şekilde tamamlandığını doğrulayın.

Yardım Kılavuzunun içeriği, ürün teknik özelliklerinde olabilecek güncellemelerden dolayı önceden haber vermeksizin değiştirilebilir.

İlgili Konu

- [Pili şarj etme](#)

4-698-302-71(1) Copyright 2017 Sony Corporation

Digital Music Player
NW-A45/A45HN/A46HN/A47

Walkman'in yeniden başlatılması

İşlemler kararsız hale gelir veya Walkman donarsa Walkman'i yeniden başlatın. Yeniden başlatmak hiçbir veri ve eşleştirme bilgisini silmez. Ancak Walkman'i yeniden başlatmadan önce aşağıdaki işlemleri uygulayın. Aksi takdirde Walkman'deki veriler hasar görebilir.

- Walkman'i bilgisayardan ayırın.
- Çalmayı durdurun.

1 **(1)** numaralı düğmeyi Walkman yeniden başlayana dek 8 saniye basılı tutun.

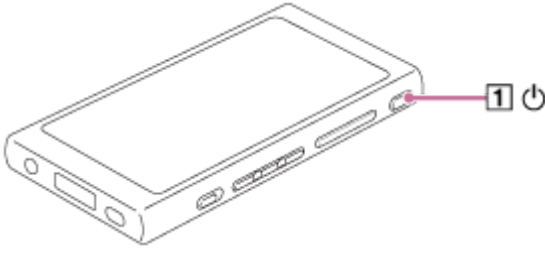

Yardıml Kılavuzunun içeriđi, ürün teknik özelliklerinde olabilecek güncellemelerden dolayı önceden haber vermeksizin deđiştirilebilir.

İlgili Konu

- [Walkman'in Sıfırlanması/Formatlanması/Sıfırdan başlatılması](#)
- [microSD kartın formatlanması](#)

Digital Music Player
NW-A45/A45HN/A46HN/A47

Walkman'in Sıfırlanması/Formatlanması/Sıfırdan başlatılması

Bu başlık altında aşağıdaki işlemlere yönelik talimatlar yer alır.

- Walkman'in sıfırlanması.
- Walkman belleğinin formatlanması.
- Walkman veri tabanının yeniden yapılandırılması.
- Walkman'in sıfırdan başlatılması.

Her işlemin ayrıntılarını kontrol edin. Daha sonra ihtiyaçlarınıza uygun menü öğesini seçin.

1 Kütüphane ekranında menü öğelerine aşağıdaki sırayla dokunun.
 – [Ayarlar] – [Oynatıcı Ayarları] ([Temel Ayarlar]) – [Sıfırla/Formatla].

2 Çalıştırmak istediğiniz işleme dokunun.

Ekrandaki talimatları izleyin. Mesajları dikkatlice onayladığınızdan emin olun.

[Tüm Ayarları Sıfırla]	Bu işlem, tüm ayar parametrelerini varsayılan ayarlara sıfırlar. Bu işlemi seçerseniz Walkman otomatik olarak yeniden başlar.
[Sistem Saklamayı Formatla]	Bu işlem, Walkman'in dahili belleğini formatlar. Walkman'de kayıtlı tüm veriler (örnek veri dahil) silinir. Önemli verilerin yedek kopyasını alın.
[Veritabanını Yapılandır]	Bu işlem, Walkman veri tabanını yeniden yapılandırır. Veri tabanını manuel olarak yeniden yapılandırabilirsiniz.
[Fabrika Yapılandırmasına Geri Yükle]	Bu işlem, hem ayarları hem de dahili belleği sıfırdan başlatır. Walkman'i varsayılan ayarlarına geri yükleyebilirsiniz. Aktarılmış olan tüm veriler silinir. Bununla birlikte Walkman, önceden yüklenmiş örnek içeriğini ve yükleme programını varsayılan ayarlar olarak geri yükler. Bu işlemi seçerseniz Walkman otomatik olarak yeniden başlar ve ilk kurulum sihirbazı çalışır.

İpucu

- [Tüm Ayarları Sıfırla] işlemini yaparsanız bile aşağıdaki ayarlar değişmez.
 - Seçilen parçanın geçen süresi
 - Yer imi listesi (1 ila 10)
 - Kütüphane ekranı için kullanıcı ayarları
 - Son aktarılan içerik ile ilgili bilgi
 - Ön ayarlı FM radyo istasyonları
 - Saat ayarları
 - Dil ayarları

Not

- Sony, Walkman belleğinin bilgisayar kullanarak biçimlendirilmesi durumunda performans garantisi vermez.

- [Fabrika Yapılandırmasına Geri Yükle]/[Tüm Ayarları Sıfırla] işlemi uygulanırsa Bluetooth aygıtları için eşleştirme bilgisi Walkman'den silinir.
- Veri tabanını yeniden yapılandırırsanız aşağıdaki bilgiler silinir.
 - Seçilen parçanın geçen süresi
 - Çalma sırası

Yardım Kılavuzunun içeriği, ürün teknik özelliklerinde olabilecek güncellemelerden dolayı önceden haber vermeksizin değiştirilebilir.

İlgili Konu

- [Walkman'in yeniden başlatılması](#)
- [microSD kartın formatlanması](#)

4-698-302-71(1) Copyright 2017 Sony Corporation

Digital Music Player
NW-A45/A45HN/A46HN/A47

microSD kartın formatlanması

Bir microSD kartı Walkman'de formatlayabilirsiniz.

microSD kartın formatlanması kartta kayıtlı tüm verileri siler. Önceden bir yedek kopya alın. Önemli verileri silmemek için dikkatli olun.

- 1 **Kütüphane ekranında menü öğelerine aşağıdaki sırayla dokunun.**
 – [Ayarlar] – [Oynatıcı Ayarları] ([Temel Ayarlar]) – [Sıfırla/Formatla] – [SD Kartı Formatla].

Ekrandaki talimatları izleyin. Mesajları dikkatlice onayladığınızdan emin olun.

Not

- microSD kartı Walkman'de formatlayın. Aksi takdirde Walkman'in bazı işlevleri kısıtlanabilir.

Yardıml Kılavuzunun içeriği, ürün teknik özelliklerinde olabilecek güncellemelerden dolayı önceden haber vermeksizin değiştirilebilir.

İlgili Konu

- [Walkman'in yeniden başlatılması](#)
- [Walkman'in Sıfırlanması/Formatlanması/Sıfırdan başlatılması](#)

Digital Music Player
NW-A45/A45HN/A46HN/A47

Walkman ile ilgili bilgilerin kontrol edilmesi

Model adı ve sistem yazılım sürümü gibi bilgileri kontrol edebilirsiniz.

- 1 Kütüphane ekranında menü öğelerine aşağıdaki sırayla dokunun.
 – [Ayarlar] – [Cihaz Bilgisi] ([Diğer]).

Yardıml Kılavuzunun içeriđi, ürün teknik özelliklerinde olabilecek güncellemelerden dolayı önceden haber vermeksizin deđiştirilebilir.

İlgili Konu

- [Walkman sistem yazılımının güncellenmesi](#)

Digital Music Player
NW-A45/A45HN/A46HN/A47

Walkman sistem yazılımının güncellenmesi

Walkman yazılımını güncelleyebilirsiniz.
Güncelleme uyarılarını aşağıdaki yöntemlerle alırsınız.

- Music Center for PC'dan (Güncelleme uyarılarını otomatik olarak alırsınız.)
- Müşteri desteği web sitesinden (Güncelleme uyarılarını almak için siteye kendiniz erişin.)

En güncel bilgileri almak için müşteri desteği web sitesine bakın.
Aşağıda, müşteri desteği web sitesinden yazılımın güncellenmesi açıklanmıştır.
Programın yüklenmesi ile ilgili daha fazla bilgi için müşteri desteği web sitesine bakın.

- 1 **Güncelleme programını web sitesinden bilgisayara indirin.**
- 2 **Walkman'i bilgisayara bağlayın.**
- 3 **Güncelleme programını başlatın.**
- 4 **Ekrandaki talimatları izleyin.**

İpucu

- Walkman'in sürüm bilgisini kontrol etmek için menü öğelerine aşağıdaki sırayla dokunun.
 – [Ayarlar] – [Cihaz Bilgisi] ([Diğer]).

Yardıml Kılavuzunun içeriği, ürün teknik özelliklerinde olabilecek güncellemelerden dolayı önceden haber vermeksizin değiştirilebilir.

İlgili Konu

- [Müşteri Destek Web Sitesi](#)
- [Walkman'in yeniden başlatılması](#)
- [Walkman'in Sıfırlanması/Formatlanması/Sıfırdan başlatılması](#)
- [Walkman ile ilgili bilgilerin kontrol edilmesi](#)

Digital Music Player
NW-A45/A45HN/A46HN/A47

Hızlı ayar panelindeki kısayol düğmelerinin kullanılması





Hızlı ayar panelinde bazı işlevler için kısayol düğmeleri bulunur.
Belirli işlevleri [Ayarlar] menüsünde kaydırmadan doğrudan etkinleştirebilirsiniz.

1  düğmesine ve ardından [Ayarlar]'ye dokunun.

2 İstenen işlevin kısayol düğmesine dokunun.



Kullanılabilir işlevler

Kısayol düğmesi	İşlev
	Ekran parlaklığını ayarlamak için düğmeye dokunun. 1 ile 100 arasında bir değer seçebilirsiniz.
	Gürültü Engelleme işlevini açıp kapamak için düğmeye dokunun.
	Ortam Sesi Modunu açmak veya kapatmak için düğmeye dokunun.
	Bluetooth işlevini açıp kapamak için düğmeye dokunun. Bluetooth işlevi açıldığında Walkman, en son bağlanan cihaza otomatik olarak bağlanır.

Not

- Gürültü Engelleme işlevi, bağlanan kulaklıklar belirtilenden farklı ise etkili olmaz.
- Gürültü Engelleme işlevi, [Kulaklık] ayarı olarak [Diğer Kulaklıklar] seçilirse kullanılamaz.
- Ortam Sesi Modu, bağlanan kulaklık belirtilenden farklı ise etkili olmaz.
- Ortam Sesi Modu, [Kulaklık] ayarı olarak [MDR-NW750N/NE] veya [Diğer Kulaklıklar] seçilirse kullanılamaz.
- Walkman ve Bluetooth cihazını (ses cihazı veya uzaktan kumanda) önceden eşleştirin.

İlgili Konu

- [Walkman'in eşleştirimemiş bir Bluetooth cihazına ilk kez bağlanması](#)
- [Gürültü Engelleme işlevinin kullanılması](#)
- [Ortam Sesi Modunun Kullanımı](#)

Digital Music Player
NW-A45/A45HN/A46HN/A47

Ayarlar menüsü

Ayarlar menüsünden çeşitli ayarları yapabilirsiniz.
Ayarlar menüsünü girmek için  düğmesine ve ardından [Ayarlar]'a dokunun.
Ayarlar menüsünü aşağıdaki ekranlardan seçebilirsiniz.

- Kütüphane ekranı
- Çalma ekranı
- Çalma sırası ekranı
- Yer imi listesi ekranı

Temel Ayarlar

Çalma Ayarları	Çalma Modu
	Çalma Aralığı
	Uyku Zamanlayıcı
	Sanatçı Listesi Ekranı
	Şarkı Sözü Ekranı
Çıkış Ayarları	Kulaklık Çıkışı
	DSD için USB Çıkışı
	DSD Çalma Ayarları
Oynatıcı Ayarları	Bip Sesi Ayarları
	HOLD düğmesi açıkken dokunmatik paneli kapat
	Ekran Kapatma Zamanlayıcısı
	SD Kartı Tak/Çıkar
	USB Bağlantı Ayarları
	Otomatik Güç Kapama
	Pil Bakımı
	Saat Ayarları
	Dil Ayarları (Language)
	Sıfırla/Formatla

Not

- İşlem sesleri ([Bip Sesi Ayarları]), ses bağlı Bluetooth cihazı üzerinden çalınırken çıkmaz.
- Walkman saati göstermez. Saat ayarı, veri yönetimi için kullanılır.

Ses

ClearAudio+ (Açık/Kapalı)	–
Ses Ayarları	Eşitleyici
	DSEE HX
	DC Faz Doğrultucu
	VPT (Surround)
	Dinamik Normalleştirici

Kulaklık

IER-NW500N/NE	–
MDR-NW750N/NE	
Diğer Kulaklıklar	
Gürültü Engelleme	Açık/Kapalı
	Gür. Eng. Ortamını Seç
	Gürültü Engellemeyi Ayarla
Ortam Sesi Modu	Açık/Kapalı
	Ortam Sesi Seviyesi
Clear Phase™ (Açık/Kapalı)	–

Bluetooth

Ses Cihazına Bağlan/Ses Cihazı Ekle	Açık/Kapalı
	Cihaz Ekle (Eşleştirme)
	Eklene Cihazlar
Ses Cihazı Bağlantı Ayarları	Kablosuz Oynatma Kalitesi
	Gelişmiş Modu Kullan
Uzaktan Kumanda Ayarları (*1)	Açık/Kapalı
	Eklene Uzaktan Kumanda
	Uzaktan Kumanda Ekle
	Uzaktan Kumanda Sil
NFC (Açık/Kapalı)	–
Bluetooth Bilgisi	Bluetooth Sürümü/Cihaz Adı/Bluetooth Cihaz Adresi/Profil/Sürüm

*1 Menü öğesi sadece belirli ülkelerde veya bölgelerde satılan modellerde mevcuttur.

İşlev Ayarları

Dil Öğrenme Ayarları	Çalma Modu
FM Radyo Ayarları	Tarama Hassasiyeti

	Mono/Otomatik
USB DAC Ayarları	Bu oynatıcıyı bağlı cihazdan şarj edin

Diğer

Cihaz Bilgisi	Model adı, donanım yazılımı sürümü, toplam parça sayısı, vb.
---------------	--

Yardım Kılavuzunun içeriği, ürün teknik özelliklerinde olabilecek güncellemelerden dolayı önceden haber vermeksizin değiştirilebilir.

4-698-302-71(1) Copyright 2017 Sony Corporation

Digital Music Player
NW-A45/A45HN/A46HN/A47

Walkman'in kullanımı ile ilgili notlar

Walkman'i güvenle kullanmak için aşağıdaki notları okuyun ve talimatları izleyin.

- Ürünü kullanmaktan dolayı yaralanır veya yanarsanız doktora başvurun.
- Walkman düzgün çalışmıyorsa size en yakın Sony satıcısına veya Sony Service Center'a başvurun.
- Aşağıdaki önlemlere uyun. Aksi takdirde patlama, yangın, elektrik çarpması, yanıklar veya yaralanmaya neden olabilir.
 - Walkman'i ateşe maruz bırakmayın.
 - Walkman'in içine metal nesnelerin girmesine izin vermeyin.
 - Walkman'in terminallerini metal nesnelerle kısa devre yapmayın.
 - Walkman'i parçalara ayırmayın veya modifiye etmeyin.
 - Şimşek görür veya gök gürültüsü duyarsanız Walkman'i kullanmayın.
 - Cildinizde rahatsız edici reaksiyona neden olursa Walkman'i kullanmayın.
- Aşağıdaki önlemlere uyun. Aksi takdirde gövdeye hasar verebilir veya Walkman'in arızalanmasına neden olabilirsiniz.
 - Walkman'i doğrudan güneş ışığına koymayın.
 - Walkman'i sıcaklığın aşırı yüksek olduğu yerlere koymayın.
 - Walkman'i doğrudan güneş ışığında bırakmayın. Walkman'i tüm pencereleri kapalı bir arabada, özellikle yazın, bırakmayın.



- Walkman'i titreşime maruz kalacak yerlere koymayın.
- Walkman'i yüksekte düşürmeyin.
- Walkman'e fazla kuvvet veya darbe uygulamayın.
- Walkman'i mıknatıslanmanın olduğu yerlere koymayın. Örneğin Walkman'i mıknatıs, hoparlör veya TV'nin yanına koymayın.
- Walkman'i soğuk ortamdan sıcak ortama taşıdıktan hemen sonra açmayın.
- Walkman'i banyo veya sauna gibi nemli yerlerde kullanmayın.
- Walkman'i sabit olmayan yüzeylere veya eğik konumda koymayın.
- Walkman cebinizdeyken oturmayın.



- Walkman'i aşırı toza maruz kalacak yerlerde kullanmayın.
- Walkman'i çantada tutarken çantaya güçlü darbeler uygulamayın. Özellikle, kulaklık kablosu Walkman'in etrafına sarılı şekilde Walkman'i çantaya koymayın.



- Walkman su ve toz geçirmez değildir. Aşağıdaki önlemlere uyun. Aksi takdirde kısa devre olan terminaller veya aşınan metal nedeniyle Walkman çalışamaz duruma gelebilir.

- Walkman'i suya düşürmeyin.
- Walkman'i nemli yerlerde veya yağmur veya kar gibi yağışlı havalarda kullanmayın.
- Terliken Walkman'i vücudunuza veya elbiselerinize deędirmeyin.
- Walkman'e ıslak ellerle dokunmayın.



- Uçaktayken elektronik cihaz kullanımı ile ilgili anonslara uyun.
- Aşağıdaki durumlarda Walkman ısınabilir ancak bu bir arıza deęildir. Bununla birlikte düşük ısı yanıkları riskine karşı dikkatli olun.
 - Pil şarj olurken.
 - Walkman uzun süredir çalışırken.
- Ekran yüzeyine fazla kuvvet uygulamayın. Fazla kuvvet aşağıdaki sorunlara neden olabilir.
 - Bozuk renkler veya parlaklık.
 - Ekranda arıza.
 - Çatlak ekran nedeniyle yaralanma.
- Walkman ekranı camdan yapılmıştır. Walkman sert bir zemine düşürülür veya ekrana şiddetli güç uygulanırsa cam çatlayabilir. Walkman'i tutarken dikkatli olun. Cam çatlak veya kırılırsa Walkman'i kullanmayın veya hasarlı kısma dokunmayın. Aksi takdirde yaralanabilirsiniz.
- Askı kullanırken şunlara dikkat edin.
 - Askı etrafınızdaki nesnelere takılabilir. Boğulma riskinden kaçından için dikkatli olun.
 - Askıyı tutarken Walkman'i sallamamaya dikkat edin. Walkman ile birine vurabilirsiniz.
- Kaydettiğiniz içerik sadece kişisel kullanım içindir. İçerik, telif hakkı yasası gereęi telif hakkı sahibinin izni olmadan kullanılamaz.

Yardım Kılavuzunun içerięi, ürün teknik özelliklerinde olabilecek güncellemelerden dolayı önceden haber vermeksizin deęiştirilebilir.

Digital Music Player
NW-A45/A45HN/A46HN/A47

Kulaklık ile ilgili notlar

Yol güvenliđi

Kulaklıđı ařađıdaki durumlarda kullanmayın.

- Araba, motosiklet veya bisiklet sürerken.
- İřitme yetisinin engellenmesinin tehlikeli olacađı yerler. Örneđin tren platformlarında, araç trafiđinin olduđu yerlerde veya řantiyelerinin yakınında.

İřitme yetisinin zarar görmesini önleme

İřitme yetinizi korumak için ařađıdaki hususlara uyun.

- Sesi makul bir seviyede tutun. Ses içeriđini yüksek ses düzeylerinde uzun süre dinlemeyin.
- Ses düzeyini aniden artırmayın.

Kulak içi kulaklık hakkında

- Kulakiçi kulaklıkları bađımlılık derecesinde kullanıyorsanız řu hususlara dikkat edin. Aksi takdirde kulaklarınıza veya kulak zarlarınıza zarar verebilirsiniz.
 - Kulakiçi kulaklıkları kulaklarınıza zorlayarak sokmayın.
 - Kulakiçi kulaklıkları kulaklarınızdan birden çıkarmayın. Kulaklıđı çıkarırken kulakiçi kulaklıkları yukarı ařađı nazikçe hareket ettirin.
- Kulaklıđı Walkman'den çıkarırken kulaklıđı fiřinden tutun. Kablodan çekilmesi kulaklıđa zarar verebilir.
- Kulaklık takarken uyumayın. Uyumurken kablo boynunuza dolařabilir.

Diđer insanları dikkate alma

Walkman'i, ses sızıntısının bařka insanları rahatsız edebileceđi yerlerde kullanmaktan kaçıının.

Yardıml Kılavuzunun içeriđi, ürün teknik özelliklerinde olabilecek güncellemelerden dolayı önceden haber vermeksizin deđiřtirilebilir.

Digital Music Player
NW-A45/A45HN/A46HN/A47

Dahili pil ile ilgili notlar

Şarj edilebilir pil akıntı yapıyorsa pile çıplak elle dokunmayın. Pil sıvısı yanıklara veya körlüğe neden olabilir. Sıvı vücudunuza veya elbiselerinize temas ederse sıvıyı temiz su ile derhal yıkayın.

Yardıml Kılavuzunun içeriđi, ürün teknik özelliklerinde olabilecek güncellemelerden dolayı önceden haber vermeksizin deđiştirilebilir.

Digital Music Player
NW-A45/A45HN/A46HN/A47

Yazılım hakkında notlar

- Telif hakkı yasaları, telif hakkı sahibinin izni olmadan aşağıdaki işlemleri yasaklar.
 - Yazılım veya kılavuzun tam veya kısmi olarak çoğaltılması.
 - Yazılımın ödünç verilmesi
- Ürünle verilen yazılımın kullanılmasından kaynaklanabilecek aşağıdaki olayların hiçbirisi için hiçbir durumda Sony sorumlu tutulamaz.
 - Maddi hasar
 - Kar kaybı
 - Üçünü taraflarca yapılan talepler
- Ürünle verilen yazılım, belirtilmeyen cihazlarla kullanılamaz.
- Yazılım teknik özellikleri, kalitenin iyileştirilmesi maksadıyla haber vermeksizin değiştirilebilir.
- Bu kılavuzdaki açıklamalarda, temel bilgisayar işlemlerine aşına olduğunuz varsayılır.
- Bilgisayar ve işletim sistemlerinin kullanımı hakkında ayrıntılar için, lütfen ilgili kılavuzlara bakın.

Yardıml Kılavuzunun içeriği, ürün teknik özelliklerinde olabilecek güncellemelerden dolayı önceden haber vermeksizin değiştirilebilir.

Digital Music Player
NW-A45/A45HN/A46HN/A47

Örnek veri ile ilgili notlar

Deneme dinlemesi için Walkman'e önceden örnek müzik yüklenmiştir.
Örnek veriler, bazı ülkelerde veya bölgelerde yüklenmez.

Yardıı Kılavuzunun içeriđi, ürün teknik özelliklerinde olabilecek güncellemelerden dolayı önceden haber vermeksizin deđiştirilebilir.

Digital Music Player
NW-A45/A45HN/A46HN/A47

Genel Bilgiler

- Şarj süresi ve çalma süresi aşağıdaki koşullara bağlıdır.
 - Pilin kaç kere şarj edildiği
 - Kullanım sıcaklığı
- Pil yeteri kadar şarj ediliyor ancak pil ömrü normal ömrünün yaklaşık yarısına düşüyorsa pil eskimiş olabilir.
- Walkman bünyesinde bir lityum-iyon yeniden şarj edilebilir pil bulunur. Walkman'i uzun süreliğine saklarken dahili pilin bozulmasını engellemek için aşağıdaki hususları kontrol edin.
 - Walkman'i 5°C ile 35°C arasındaki sıcaklıklarda saklayın.
 - Pilin bozulmasını önlemek için, pili en az altı ayda bir şarj edin.



- Walkman'i soğuk yerlerde kullanırken ekran görüntüsü kararabilir veya hızlı yanıt vermeyebilir. Ancak bunlar arıza değildir.
- Özellikle kuru hava koşullarında kulaklarınızda orta seviyede karıncalanma hissedersiniz. Bu, vücutta toplanan statik elektriğin bir sonucudur. Bu etki, doğal materyallerden üretilmiş elbiseler giyilerek en aza indirgenebilir.
- Sony, Walkman veya bilgisayardaki kusurlardan dolayı aşağıdaki sorunlar oluşsa bile kullanıcı verilerinden sorumlu değildir.
 - Verinin eksik kaydedilmesi veya indirilmesi.
 - Verinin (örneğin müzik) hasar görmesi veya silinmesi.

Yardıml Kılavuzunun içeriği, ürün teknik özelliklerinde olabilecek güncellemelerden dolayı önceden haber vermeksizin değiştirilebilir.

Digital Music Player
NW-A45/A45HN/A46HN/A47

Bakım

- Walkman'i gözlük camı temizleme bezi gibi yumuşak bir bezle temizleyin.
- Çok kirlenen Walkman'i temizlemek için yumuşak bir deterjan çözeltisi ile hafifçe nemlendirilmiş bir bez kullanın.Suyun Walkman'in içine girmemesine dikkat edin
- Alkol, nafta veya tiner gibi çözücülerle temizlemeyin. Bu çözücüler Walkman'in yüzeyine zarar verebilir.
- Kulaklık fişini zaman zaman yumuşak kuru bir bezle temizleyin. Fiş kirlili ise gürültü veya ses atlaması yaşanabilir.

Yardıml Kılavuzunun içeriği, ürün teknik özelliklerinde olabilecek güncellemelerden dolayı önceden haber vermeksizin değiştirilebilir.

Digital Music Player
NW-A45/A45HN/A46HN/A47

Müşteri Destek Web Sitesi

Aşağıdaki durumlarda ülkeniz veya bölgenizde müşteri desteği web sitesini ziyaret edin.

- Walkman ile ilgili sorunuz varsa.
- Walkman ile ilgili sorun varsa.
- Uyumlu ürünler ile ilgili bilgi istediğinizde.

Amerika'daki müşteriler için:

<http://www.sony.com/walkmansupport>

Kanada'daki müşteriler için:

İngilizce

<http://www.sony.ca/ElectronicsSupport/>

Fransızca

<http://www.sony.ca/ElectronicsSupport/>

Latin Amerika'daki müşteriler için:

<http://www.sony-latin.com/index.crp>

Avrupa'daki müşteriler için:

<http://www.sony.eu/dna/wm/>

Asya/Okyanusya/Orta Doğu/Afrika'daki müşteriler için:

İngilizce

<http://www.sony-asia.com/support>

Korece

<https://scs.sony.co.kr/scs/handler/ProductSupport>

Basitleştirilmiş Çince

<https://service.sony.com.cn>

Geleneksel Çince

<http://service.sony.com.tw/>

Denizaşırı modelleri satın alan müşteriler için:

<http://www.sony.co.jp/overseas/support/>

Yardıml Kılavuzunun içeriđi, ürün teknik özelliklerinde olabilecek güncellemelerden dolayı önceden haber vermeksizin deđiştirilebilir.

4-698-302-71(1) Copyright 2017 Sony Corporation

Digital Music Player
NW-A45/A45HN/A46HN/A47

Türkçe için uyumluluk

Bu ürün, 1-7-1 Konan Minato-ku Tokyo, 108-0075 Japonya adresinde bulunan Sony Corporation tarafından veya adına imal edilmiştir.

Üretici Telefon no: +81-3-6748-2111

AB İthalatçısı: Sony Europe Limited.

AB İthalatçısı veya ürün uygunluğu ile ilgili tüm başvurular imalatçının yetkili temsilcisi olan Sony Belgium, bijkantoor van Sony Europe Limited, Da Vincilaan 7-D1, 1935 Zaventem, Belçika'ya gönderilmelidir.

İTHALATÇI FİRMA:

SONY EURASIA PAZARLAMA A.Ş.,

Onur Ofis Park Plaza Saray Mah. Ahmet Tevfik İleri Cad. No:10 34768 Ümraniye İstanbul Türkiye

Hattı: 444 SONY (7669)

www.sony.com.tr

6502 SAYILI TÜKETİCİNİN KORUNMASI HAKKINDA KANUN (TÜKETİCİ HAKLARI)

Aşağıdaki şartlar sadece TÜRKİYE CUMHURİYETİ'nde geçerlidir. Tüketicinin seçimlik hakları

KANUN MADDE 11-

(1) Malın ayıplı olduğu anlaşılması durumunda tüketici;

a) Satılanı geri vermeye hazır olduğunu bildirek sözleşmeden dönme,

b) Satılanı alıkoyup ayıp oranında satış bedelinden indirim isteme,

c) Aşırı bir masraf gerektirmediği takdirde, bütün masrafları satıcıya ait olmak üzere satılanın ücretsiz onarılmasını isteme,

ç) İmkan varsa, satılanın ayıpsız misli ile değiştirilmesini isteme, seçimlik haklarından birini kullanabilir. Satıcı, tüketicinin tercih ettiği bu talebi yerine getirmekle yükümlüdür.

(2) Ücretsiz onarım veya malın ayıpsız misli ile değiştirilme hakları üretici veya ithalatçıya karşı da kullanılabilir. Bu fıkradaki hakların yerine getirilmesi konusunda satıcı, üretici ve ithalatçı müteselsilen sorumludur. Üretici veya ithalatçı, malın kendisi tarafından piyasaya sürülmesinden sonar ayıbın olduğunu ispat ettiği takdirde sorumlu tutulmaz.

(3) Ücretsiz onarım veya malın ayıpsız misli ile değiştirilmesinin satıcı ile orantısız güçlükleri beraberinde getirecek olması halinde tüketici, sözleşmeden dönme veya ayıp oranında bedelden indirim haklarından birini kullanabilir. Orantısızlığın tayininde malın ayıpsız değeri, ayıbın önemi ve diğer seçimlik haklara başvurmanın tüketici açısından sorun teşkil etmeyeceği gibi hususlar dikkate alınır.

(4) Ücretsiz onarım veya malın misli ile değiştirilmesi haklarından birinin seçilmesi durumunda bu talebin satıcıya, üreticiye veya ithalatçıya yöneltilmesinden itibaren azami otuz iş günü içerisinde yerine getirilmesi zorunludur. Ancak, bu kanunun 58'inci maddesi uyarınca çıkarılan yönetmelik eki listede yer alan mallara ilişkin, tüketicinin ücretsiz onarım talebi, yönetmelik belirtilen azami tamir süresi içinde yerine getirilir. Aksi halde tüketici diğer seçimlik haklarını kullanmakta serbesttir.

(5) Tüketicinin sözleşmeden dönme veya ayıp oranında bedelden indirim hakkını seçtiği durumlarda, ödemiş olduğu bedelin tümü veya bedelden yapılan indirim tutarı derhal tüketiciye iade edilir.

(6) Seçimlik hakların kullanılması nedeniyle ortaya çıkan tüm masraflar, tüketicinin seçtiği hakkı yerine getiren tarafça karşılanır. Tüketici bu seçimlik haklarından biri ile birlikte 11.1.2011 tarihli ve 6098 sayılı Türk Borçlar Kanunu hükümleri uyarınca tazminat da talep edebilir.

Tüketicinin Garanti ile ilgili Hakları

Ücretsiz onarım isteme hakkı

YÖN. MADDE 8 –

(1) Tüketicinin, Kanunun 11'inci maddesinde yer alan seçimlik haklarından ücretsiz onarım hakkını seçmesi durumunda satıcı; işçilik masrafı, değiştirilen parça bedeli ya da başka herhangi bir ad altında hiçbir ücret talep etmeksizin malın onarımını yapmak veya yaptırmakla yükümlüdür.

(2) Tüketici ücretsiz onarım hakkını üretici veya ithalatçıya karşı da kullanabilir. Satıcı, üretici ve ithalatçı bu hakkını kullanmasından müteselsilen sorumludur.

Tüketicinin diğer hakları

MADDE 9 –

(1) Tüketicinin, ücretsiz onarım hakkını kullanması halinde malın;

a) Garanti süresi içerisinde tekrar arızalanması,

b) Tamiri için gereken azami sürenin aşılması,

c) Tamirin mümkün olmadığı, yetkili servis istasyonu, satıcı, üretici veya ithalatçı tarafından bir raporla belirlenmesi, durumlarında; tüketici bedel iadesini, ayıp oranında bedel indirimini veya imkan varsa malın ayıpsız misli ile değiştirilmesini satıcıdan talep edebilir. Satıcı, tüketicinin talebini reddedemez. Bu talebin yerine getirilmemesi durumunda satıcı, üretici ve ithalatçı müteselsilen sorumludur.

(2) Malın ayıpsız misli ile değiştirilmesinin satıcı için orantısız güçlükleri beraberinde getirecek olması halinde tüketici, sözleşmeden dönme veya ayıp oranında bedelden indirim haklarından birini kullanabilir. Orantısızlığın tayininde malın ayıpsız değeri, ayıbın önemi ve diğer seçimlik haklara başvurunun tüketici açısından sorun teşkil edip etmeyeceği gibi hususlar dikkate alınır.

(3) Tüketicinin sözleşmeden dönme veya ayıp oranında bedelden indirim hakkını seçtiği durumlarda, satıcı, malın bedelinin tümünü veya bedelden yapılan indirim tutarını derhal tüketiciye iade etmek zorundadır.

(4) Tüketicinin, malın ayıpsız misli ile değiştirilmesi hakkını seçmesi durumunda satıcı, üretici veya ithalatçının, malın ayıpsız misli ile değiştirilmesi talebinin kendilerine bildirilmesinden itibaren azami otuz iş günü içerisinde, bu talebi yerine getirmesi zorunludur.

(5) Birinci fıkranın (c) bendinde belirtilen raporun, arızanın bildirim tarihinden itibaren o mala ilişkin azami tamir süresi içerisinde düzenlenmesi zorunludur.

Değiştirilen malın garanti süresi

MADDE 10 –

(1) Garanti uygulaması sırasında değiştirilen malın garanti süresi, satın alınan malın kalan garanti süresi ile sınırlıdır.

Kullanım hatası

MADDE 11 –

(1) Tüketicinin malı tanıtma ve kullanma kılavuzunda yer alan hususlara aykırı olarak kullanmasından kaynaklanan arızalar hakkında 8. Ve 9.madde hükümleri uygulanmaz.

(2) Arızalarda kullanım hatası bulunup bulunmadığının, yetkili servis istasyonları, yetkili servis istasyonunun mevcut olmaması halinde sırasıyla; malın satıcısı, ithalatçısı veya üreticisinden birisi tarafından mala ilişkin azami tamir süresi içerisinde düzenlenen raporla belirlenmesi ve bu raporun bir nüshasının tüketiciye verilmesi zorunludur.

(3) Tüketiciler, ikinci fıkrada belirtilen rapora ilişkin olarak bilirkişi tarafından tespit yapılması talebiyle uyuşmazlığın parasal değerini dikkate alarak tüketici hakem heyetine veya tüketici mahkemesine başvurabilir.

Üretici, İthalatçı ve Satıcının sorumluluğu

MADDE 14 –

(1) Üretici veya ithalatçılar, yetkili servis istasyonlarının ayrı bir tüzel kişiliği olsa dahi, satış sonrası hizmetlerin sağlanmasından ve yürütülmesinden yetkili servis istasyonları ile birlikte müteselsilen sorumludur.

(2) Satış sonrası hizmetler, malın niteliğine göre kullanıldığı yerlerde de sağlanabilir.

(3) Bu yönetmeliğe ekli listede belirlenen sayıda yetkili servis istasyonu kurmasına rağmen, her coğrafi bölgede servisi bulunmayan üretici veya ithalatçılar; malın kullanım ömrü süresince, servis istasyonu sayıları her coğrafi bölgede en az 1 toplam 7 servis istasyonu sayısına ulaşıncaya kadar malın bakım ve onarımıyla ilgili olarak tüketicilerden nakliye, posta, kargo veya servis elemanlarının ulaşım gideri gibi herhangi bir ilave ücret talep edemezler.

(4) Malın garanti süresi içerisinde yetkili servis istasyonuna veya satıcıya tesliminden itibaren arızasının on iş günü içerisinde giderilememesi halinde, üretici veya ithalatçının; malın tamiri tamamlanıncaya kadar, benzer özelliklere sahip başka bir malın tüketici tarafından istenmemesi halinde üretici veya ithalatçılar bu yükümlülükten kurtulur. Buna ilişkin ispat yükümlülüğü üretici veya ithalatçıya aittir.

(5) İthalatçının herhangi bir şekilde ticari faaliyetinin sona ermesi halinde mala ilişkin bakım ve onarım hizmetlerinin sunulmasından garanti süresi boyunca satıcı, üretici ve yeni ithalatçı müteselsilen sorumludur. Garanti süresi bittikten sonra ise kullanım ömrü süresince bakım ve onarım hizmetlerini üretici veya ithalatçının sunması zorunludur.

(6) Üretici veya ithalatçılar; satış sonrası hizmetlerin ilgili mevzuat hükümlerine göre yürütülmesini sağlamak, yetkili servis istasyonlarının çalışmalarını izlemek, kontrol etmek ve görülen eksikleri gidermekle yükümlüdür.

(7) Garanti süresi içerisinde arızalı malın satıcıya teslim edilmesi halinde satıcının, teslim edilen arızalı mallar ile ilgili olarak malın teslim alındığına dair belge düzenlenmesi zorunludur. Bu belge yönetmeliğin 11'inci maddesinin birin fıkrasındaki hususlar yer alır.

**GARANTİ BELGESİ İLE
SATILMASI ZORUNLU**

**KULLANIM
ÖMRÜ**

ÜRÜNLER	
CEP TELEFONLARI	5 YIL
BİLGİSAYAR	5 YIL
MONİTÖRLER	5 YIL
YAZICILAR	5 YIL
SCANNER	5 YIL
HARİCİ DİSK ÜNİTESİ	5 YIL
OYUN KONSOLLARI	5 YIL
AĞ GÜVENLİĞİ CİHAZLARI	5 YIL
DİJİTAL FOTOĞRAF ÇERÇEVELERİ	5 YIL
GÜVENLİK AMAÇLI KAMERALAR	5 YIL
GÜVENLİK AMAÇLI MONİTÖRLER	5 YIL
GÜVENLİK AMAÇLI KAYIT CİHAZLARI	5 YIL
SES KAYIT CİHAZLARI	5 YIL
MEDYA OYNATICILAR (MP3, MP4 VS)	5 YIL
SES DÜZENLEYİCİLER	5 YIL
PROJEKSİYON CİHAZLARI	5 YIL
GPS CİHAZLARI	5 YIL
KAMERALAR	5 YIL
FOTOĞRAF MAKİNALARI	5 YIL
TELEVİZYONLAR	10 YIL
MÜZİK SETLERİ	10 YIL
RADYOLAR	10 YIL
PİKAP – PLAK ÇALARLAR	10 YIL
SES VE GÖRÜNTÜ KAYDEDİCİ VE OYNATICI (CD-DVD-VCD) VS.	7 YIL
EV SİNEMA SİSTEMELERİ	7 YIL
MOUSE	3 YIL
KLAVYELER	3 YIL
HOPARLÖRLER	3 YIL
KULAKLIKLAR	3 YIL
PC KAMERA (WEBCAM)	3 YIL
İŞLEMCİLER	3 YIL
KART OKUYUCULAR	3 YIL
HARD DİSK	3 YIL

ÜÇ BOYUTLU GÖZLÜKLER	5 YIL
AKILLI SAATLER	5 YIL

Yardım Kılavuzunun içeriği, ürün teknik özelliklerinde olabilecek güncellemelerden dolayı önceden haber vermeksizin değiştirilebilir.

4-698-302-71(1) Copyright 2017 Sony Corporation

Digital Music Player
NW-A45/A45HN/A46HN/A47

Teknik Özellikler

Ekran

Boyut/Çözünürlük	3,1 inç (7,8 cm), WVGA (800 × 480 Piksel)
Panel türü	Beyaz LED arkadan aydınlatmalı TFT renkli ekran Kapasitif dokunmatik ekran

Arabirim

USB	Yüksek Hızlı USB (USB 2.0 uyumlu)
Kulaklık	Stereo Mini priz
WM-PORT	WM-PORT (birden fazla bağlantı terminali): 22 pin
Harici hafıza	microSD microSDHC microSDXC

FM radyo

FM Frekans aralığı	87,5 MHz ila 108,0 MHz
Anten	Kulaklık kablosu anteni

Bluetooth

Sürüm	Sür. 4.2
Frekans bandı	2,4 GHz bandı (2,4000 GHz - 2,4835 GHz)
Modülasyon yöntemi	FHSS
Uyumlu Bluetooth profilleri (*1)	A2DP (Advanced Audio Distribution Profile) AVRCP (Audio Video Remote Control Profile)
Desteklenen Kodek (*2)	SBC (*3), LDAC, aptX, aptX HD

*1 Bluetooth profilleri Bluetooth cihazının amacına göre standartlaştırılmıştır.

*2 Kodek, ses sinyali sıkıştırma ve dönüştürme biçimini ifade eder.

*3 SBC, Subband Codec'in kısaltmasıdır.

NFC

NFC	Aktif tip (okuyucu ve yazıcı için)
-----	------------------------------------

Kulaklık çıkışı (Stereo Mini priz)

Frekans tepkisi	20 Hz ila 40.000 Hz (veri dosyası çalınırken, tek sinyal ölçümü)
-----------------	---

Gürültü Engelleme sistemi

Dijital Gürültü Engelleme (Gür. Eng. Ortamını Seç)	Tam otomatik AINC Otobüs/Tren Uçak Ofis
---	--

Ortam Sesi Modu

Ortam Sesi Modu	Desteklenir
-----------------	-------------

Genel

Güç Kaynağı	Dahili Şarj Edilebilir lityum iyon Pil USB gücü (oyuncunun USB konektörü aracılığıyla bilgisayardan)
Şarj Süresi	USB üzerinden şarj Yaklaşık 4 saat
Kullanım sıcaklığı	5 °C ila 35 °C
Boyutlar	g/y/d, çıkıntı yapan parçalar dahil değildir Yaklaşık 54,8 mm × 97,3 mm × 10,7 mm
	g/y/d Yaklaşık 55,9 mm × 97,5 mm × 10,9 mm
Kütle	Yaklaşık 98 g

Kapasite

NW-A45	16 GB
NW-A45HN	16 GB
NW-A46HN	32 GB
NW-A47	64 GB

Yardım Kılavuzunun içeriği, ürün teknik özelliklerinde olabilecek güncellemelerden dolayı önceden haber vermeksizin değiştirilebilir.

Digital Music Player
NW-A45/A45HN/A46HN/A47

Pil ömrü

Müzik (Yaklaşık)

	Ortam Sesi Modu Açık	Ortam Sesi Modu Kapalı
MP3 (128 kbps)	30 saat	45 saat
AAC (256 kbps)	27 saat	39 saat
FLAC (96 kHz/24 bit)	27 saat	39 saat
FLAC (192 kHz/24 bit)	23 saat	30 saat
DSD (2,8224 MHz/1 bit)	20 saat	25 saat

	Gürültü Engelleme Açık	Gürültü Engelleme Kapalı
MP3 (128 kbps)	37 saat	45 saat
AAC (256 kbps)	33 saat	39 saat
FLAC (96 kHz/24 bit)	32 saat	39 saat
FLAC (192 kHz/24 bit)	27 saat	30 saat
DSD (2,8224 MHz/1 bit)	22 saat	25 saat

FM Radyo (Yaklaşık)

Gürültü Engelleme Açık	Gürültü Engelleme Kapalı
27 saat	32 saat

Bluetooth (Yaklaşık)

MP3 (128 kbps)	SBC - İstenen Bağlantı: 20 saat
FLAC (96 kHz/24 bit)	LDAC - İstenen Bağlantı (Otomatik): 13 saat

Not

- Bu başlıkta gösterilen değerler, varsayılan ayarlarda kesintisiz şekilde içerik oynatıldığında sahip olacağınız yaklaşık pil ömrünü ifade eder.
- Oynatıcı uzun bir süre kapalı konumda bırakılsa dahi, hala az miktarda bir pil gücü tüketilir.
- Pil ömrü ses düzeyi ayarına, kullanım koşullarına ve ortam sıcaklığına bağlı olarak değişebilir.
- Ekran açıkken pil önemli oranda tüketilir.
- Bazı ses kalitesi ayarları devredeyken pil ömrü yaklaşık % 70 daha kısa olur.
- Bluetooth bağlantısı aşağıdaki koşullara bağlı olarak pil ömrünü % 45'e kadar kısaltır.

- İeriđin formatı.
- Bađlı cihazın ayarları.

Yardıı Kılavuzunun ieriđi, rn teknik zelliklerinde olabilecek gncellemelerden dolayı nceden haber vermeksizin deđiřtirilebilir.

4-698-302-71(1) Copyright 2017 Sony Corporation

Digital Music Player
NW-A45/A45HN/A46HN/A47

Kaydedilebilecek maksimum şarkı sayısı

Müzik (Yaklaşık)

	NW-A45/A45HN (16 GB)	NW-A46HN (32 GB)	NW-A47 (64 GB)
MP3 (128 kbps)	3.300 şarkı	7.300 şarkı	15.000 şarkı
AAC (256 kbps)	1.600 şarkı	3.600 şarkı	7.600 şarkı
FLAC (44,1 kHz/16 bit)	300 şarkı	660 şarkı	1.300 şarkı
FLAC (96 kHz/24 bit)	90 şarkı	200 şarkı	420 şarkı
FLAC (192 kHz/24 bit)	40 şarkı	100 şarkı	210 şarkı
DSD (2,8224 MHz/1 bit)	70 şarkı	160 şarkı	340 şarkı

Not

- Yaklaşık sayılar 4 dakikalık bir şarkıyı temel almaktadır.
- Bu ürünün, ana bellek ve microSD kartta kayıtlı toplam 20.000 parçaya kadar normal şekilde çalışacağı teyit edilmiştir.

Yardıml Kılavuzunun içeriği, ürün teknik özelliklerinde olabilecek güncellemelerden dolayı önceden haber vermeksizin değiştirilebilir.

Digital Music Player
NW-A45/A45HN/A46HN/A47

Desteklenen formatlar

Müzik

MP3 (.mp3)

32 kbps - 320 kbps (Değişken bit hızını (VBR) destekler) / 32 kHz, 44,1 kHz, 48 kHz

WMA (.wma)

32 kbps - 192 kbps (Değişken bit hızını (VBR) destekler) / 44,1 kHz

FLAC (.flac)

16 bit, 24 bit / 8 kHz - 192 kHz

WAV (.wav)

16 bit, 24 bit, 32 bit (Gerçek sayı/Tam sayı) / 8 kHz - 192 kHz

AAC (.mp4, .m4a, .3gp)

16 kbps - 320 kbps / 8 kHz - 48 kHz

HE-AAC (.mp4, .m4a, .3gp)

32 kbps - 144 kbps / 8 kHz - 48 kHz

Apple Lossless (.mp4, .m4a)

16 bit, 24 bit / 8 kHz - 192 kHz

AIFF (.aif, .aiff, .afc, .aifc)

16 bit, 24 bit, 32 bit (Gerçek sayı/Tam sayı) / 8 kHz - 192 kHz

DSD (.dsf, .dff)

1 bit / 2,8224 MHz, 5,6448 MHz, 11,2896 MHz

* Doğrusal PCM'ye çevrilmiş ses çıkışı verilir.

APE (.ape)

8 bit, 16 bit, 24 bit / 8 kHz - 192 kHz (Hızlı, Normal, Yüksek)

MQA (.mqa.flac)

Desteklenir

Not

- Örnekleme frekansı tüm enkoderlere karşılık gelmeyebilir.
- Telif hakkı korumalı dosyalar çalınamaz.
- Standart olmayan bir oranları veya garanti edilmeyen bit oranları örnekleme frekansına bağlı olarak dahil edilir.
- 4 GB (APE için 2 GB) veya daha büyük dosyalar çalınamaz.
- Bu ürün, CD kalitesini (44,1 kHz/16 bit örnekleme) ve DAT kalitesini (48 kHz/16 bit örnekleme) aşan ses kaynaklarını Yüksek Çözünürlüklü Ses olarak algılar. Yüksek Çözünürlüklü Ses kaynakları için "HR" simgesi gösterilir.

Yardıml Kılavuzunun ieriđi, rn teknik zelliklerinde olabilecek gncellemelerden dolayı nceden haber vermeksizin deđiřtirilebilir.

4-698-302-71(1) Copyright 2017 Sony Corporation

Digital Music Player
NW-A45/A45HN/A46HN/A47

Sistem gereksinimleri

Desteklenen İşletim Sistemleri

- Windows® 10
- Windows® 8.1
- Windows® 7
- macOS™ v10.8 - 10.12

Not

- Bilgisayar uygulamalarını indirmek için internet bağlantısı gerekir.
- Tüm bilgisayarlarda çalışacağı garanti edilmez.

Yardıml Kılavuzunun içeriđi, ürün teknik özelliklerinde olabilecek güncellemelerden dolayı önceden haber vermeksizin deđiştirilebilir.

Digital Music Player
NW-A45/A45HN/A46HN/A47

Walkman tam řarj edilse bile dahili yeniden řarj edilebilir pil řabuk bitiyor.

Pilin durumunun iyileřme gsterip gstermeyeceđini kontrol etmek iin pil tketimini sınırlandırın. Pili mr normale gre yarıya inerse pili deđiřtirmeyi deđerlendirin.

Pil mr kullanım kořullarına, ayarlara ve ortam sıcaklıđına bađlıdır. Ayrıca ařađıdaki iřlemler pili, Walkman'in srekli kullanımından daha řabuk bitirir.

- Walkman'i sık sık aıp kapama.
- Walkman ayarlarını sık sık deđerirme.
- Pili art arda řarj edip deřarj etme.

Bu, pil kapasitesini kademeli olarak azaltır. Sonunda pil, tam řarj edildikten sonra bile řabuk bitebilir.

Pili deđerirmek iin size en yakın Sony satıcısı veya Sony Service Center'a bařvurun.

Yardıml Kılavuzunun ieriđi, rn teknik zelliklerinde olabilecek gncellemelerden dolayı nceden haber vermeksizin deđeririlebilir.

Digital Music Player
NW-A45/A45HN/A46HN/A47

Pilin kullanım ömrü ne kadardır?

Dahili yeniden şarj edilebilir pil yaklaşık 500 kez şarj edilebilir.

Pil ortalama olarak yaklaşık 500 kez şarj edilebilir.

Bununla birlikte pilin kullanım ömrü sıcaklığa ve kullanım ortamına bağlıdır.

Tam şarjlı bir pilin ömrü normale göre yarıya inerse pili değiştirmeyi değerlendirin.

Pili değiştirmek için size en yakın Sony satıcısı veya Sony Service Center'a başvurun.

Pili kendi başınıza değiştirmeyin. Pil, Walkman'e tümleşik durumdadır. Pilin değiştirilmesi uzman bilgi ve beceri gerektirir.

Yardıml Kılavuzunun içeriği, ürün teknik özelliklerinde olabilecek güncellemelerden dolayı önceden haber vermeksizin değiştirilebilir.

Digital Music Player
NW-A45/A45HN/A46HN/A47

Dahili yeniden şarj edilebilir pili kendim deęiřtirebilir miyim?

Pili kendi başınıza deęiřtirmeyin.

Pil, Walkman'e tümleřik durumdadır. Pilin deęiřtirilmesi uzman bilgi ve beceri gerektirir. Pili kendi başınıza deęiřtirmeyin. Walkman belirtilen yeniden şarj edilebilir bir pil kullanır. Piyasada mevcut piller kullanılamaz. Pili deęiřtirmek için size en yakın Sony satıcısı veya Sony Service Center'a başvurun.

Bilginize

Pil performansı ařaęıdaki etmenlerden dolayı düşer.

- Pilin şarj veya deşarj olma sayısı.
- Pilin ne kadar süreyle kullanıldıęı.
- Kullanım ortamı.

Pil ömrü deęiřtirmek için bir gösterge olabilir.

Tam şarjlı bir pilin ömrü normale göre yarıya inerse pil deęiřtirilmelidir.

Pil ortalama olarak yaklaşık 500 kez şarj edilebilir.

Yardıml Kılavuzunun içerięi, ürün teknik özelliklerinde olabilecek güncellemelerden dolayı önceden haber vermeksizin deęiřtirilebilir.

Digital Music Player
NW-A45/A45HN/A46HN/A47

Bilgisayar Walkman'deki microSD kartı algılamıyor.

Walkman'i bilgisayardan ayırın ve ardından aşağıdaki önlemleri deneyin.

Bilgisayar aşağıdaki durumlarda microSD kartı algılamaz.

- microSD kart yeterince sıkı takılmamışsa.
- microSD kart, Walkman'i bilgisayara bağladıktan sonra takılmışsa.

1. Walkman'de [SD Kartı Tak/Çıkar]'ı seçin.

Menü öğelerine aşağıdaki sırayla dokununuz.

 – [Ayarlar] – [Oynatıcı Ayarları] (Temel Ayarlar) – [SD Kartı Tak/Çıkar].

2. microSD kartı Walkman'den çıkarın. Daha sonra microSD kartı sıkıca takın.

3. Walkman'i bilgisayara bağlayın.

Yardıml Kılavuzunun içeriği, ürün teknik özelliklerinde olabilecek güncellemelerden dolayı önceden haber vermeksizin değiştirilebilir.

Digital Music Player
NW-A45/A45HN/A46HN/A47

Walkman microSD kartı algılamıyor.

Aşağıdaki önlemleri deneyin.

microSD kartın sıkıca takıldığından emin olun.

microSD kartı çıkarmadan önce Walkman'de [SD Kartı Tak/Çıkar]'ı seçin. Daha sonra microSD kartı Walkman'e yeniden sıkıca takın.

microSD kartın kontak pinlerinin temiz olduğunu kontrol edin.

microSD kartın kontak pinlerini kuru bir bez veya pamuklu çubukla temizleyin. Daha sonra microSD kartı yeniden sıkıca takın.

microSD kartın, Walkman'in algılayabileceği bir formatta olduğundan emin olun.

İlk önce microSD kart üzerindeki tüm veriyi bir bilgisayara kopyalayın. Daha sonra microSD kartı Walkman'de formatlayın.

microSD kartı formatlamak için Walkman'i kullanın. Sony, bilgisayarlar gibi başka cihazlarda formatlanmış microSD kartların çalışacağını garanti etmez.

Yardıml Kılavuzunun içeriği, ürün teknik özelliklerinde olabilecek güncellemelerden dolayı önceden haber vermeksizin değiştirilebilir.

Digital Music Player
NW-A45/A45HN/A46HN/A47

Walkman'de parçanın çift kopyası oluşuyor.

Aynı parçayı farklı aktarım yöntemleri ile aktarırsanız Walkman'de parçanın çift kopyası oluşabilir.

Parçanın çift kopyası aşağıdaki nedenlerle oluşabilir.

- Aynı parça farklı formatlarda art arda aktarılırsa.
- Aynı parça farklı parça bilgisiyle art arda aktarılırsa.
- Aynı parça farklı aktarma yöntemleriyle art arda aktarılırsa (aynı parça farklı saklama klasörlerine aktarılır).

Gereksiz parçaları Walkman'den silebilirsiniz.

microSD kartların kullanımı ile ilgili not

microSD kartı destekleyen Walkman kullanıyorsanız aynı parçayı hem Walkman'e hem de microSD karta aktarmış olabilirsiniz.

Walkman ve microSD karttaki parçaları kontrol ederek çift kopyalı parça olmadığını doğrulayın.

Walkman'den parçaların silinmesi

Walkman'deki parçaları silmek için

1. Kütüphane ekranında parça listesi açılana dek, istenen kategoriye (albüm, sanatçı, vb.) ve alt kategoriye dokununuz.
2. Silmek istediğiniz parçanın yanındaki **⋮** düğmesine dokununuz ve ardından [Sil]'e dokununuz.

Parçaları Windows Gezginisi ile silmek için

1. Walkman'i bilgisayara bağlayınız ve Windows Gezginisini açınız.
2. Walkman için olan klasörü açınız. Daha sonra [MUSIC] klasöründeki çift kopyalı parçayı seçiniz ve parçayı siliniz.

İpucu

- Windows Media Player'daki [Sync] gibi, müzik yönetimi uygulamalarındaki otomatik parça aktarım işlevlerini kapatınız. İşlev etkinleştirilirse Walkman'i bilgisayara her bağladığınızda parçalar, Walkman'deki [MUSIC] klasörüne aktarılabilir.

Yardım Kılavuzunun içeriği, ürün teknik özelliklerinde olabilecek güncellemelerden dolayı önceden haber vermeksizin değiştirilebilir.

Digital Music Player
NW-A45/A45HN/A46HN/A47

Walkman aktarılan içeriđi çalamıyor.

Aşağıdaki önlemleri deneyin.

Ekranda [Çalınamıyor; dosya formatı desteklenmiyor.] beliriyor.

Walkman sadece uyumlu formatlardaki (bit hızı, vb.) içeriđi çalar.

Desteklenen formatlarla ilgili daha fazla bilgi için [Yardıml Kılavuzu]'nun teknik özellikler kısmına veya model web sitesine bakın.

Walkman'in çalmaya çalıştığınız içeriđin formatını desteklediđini kontrol edin.

Aktarılan içeriđi Walkman'de bulamazsanız.

- İçerik, Walkman'in erişemediđi klasörlere veya yerlere aktarılmış olabilir. Bu durum, içeriđi Windows Gezginini veya Mac Finder kullanarak sürükleyip bıraktığınızda oluşabilir. İçeriđi uygun klasör veya yere aktarın.
- MP4 formatındaki ses içeriđini aktarırken içeriđi Walkman'de [MUSIC] klasörüne sürükleyip bırakın.
- Bilgisayarda aşağıdaki işlemlerden birini yaptıysanız içerik Walkman'de algılanmayabilir. Bu durumda dosya adını veya dosya yerini orijinal ad veya yere geri döndürün.
 - İçeriđin dosya adını Walkman'de deđiştirdiniz.
 - İçeriđin yerini Walkman'de deđiştirdiniz.
- Walkman'in belleđini Windows Gezginini veya Mac Finder'da formatladıysanız belleđi, Walkman'deki menüyü kullanarak formatlayın.

Yardıml Kılavuzunun içeriđi, ürün teknik özelliklerinde olabilecek güncellemelerden dolayı önceden haber vermeksizin deđiştirilebilir.

Digital Music Player
NW-A45/A45HN/A46HN/A47

**Walkman'in üzerine sıvı (su, kahve, vb.) döktünüz.
Walkman'i amaşıır makinesinde yıkadınız.**

Size en yakın Sony satıcısına veya Sony Service Center'a başvurun.

Yukarıda listelenen durumlarda Walkman'in içine sıvı girebilir.

Derhal Walkman'i kullanmayı bırakın. Daha sonra size en yakın Sony satıcısına veya Sony Service Center'a başvurun.

Yardıı Kılavuzunun içeriđi, ürün teknik özelliklerinde olabilecek güncellemelerden dolayı önceden haber vermeksizin deđiştirilebilir.

Digital Music Player
NW-A45/A45HN/A46HN/A47

Walkman düzgün çalışmıyor.

Aşağıdaki durumlardan biri meydana gelirse Walkman'i yeniden başlatın.

- Walkman işlemlere yanıt vermiyor.
- Walkman ekranı donuyor.

Walkman'i yeteri kadar şarj edin. Daha sonra  (güç) düğmesini, Walkman yeniden başlayana dek 8 saniye basılı tutun.

Yardıml Kılavuzunun içeriği, ürün teknik özelliklerinde olabilecek güncellemelerden dolayı önceden haber vermeksizin değiştirilebilir.