

Digital Music Player
NW-A55/A55HN/A55L/A56/A56HN/A57



Χρησιμοποιήστε αυτό το εγχειρίδιο όταν αντιμετωπίζετε προβλήματα ή όταν θέλετε να μάθετε πώς να χρησιμοποιήσετε τη συσκευή αναπαραγωγής.

Το χρώμα της συσκευής αναπαραγωγής που πωλείται σε ορισμένες χώρες/περιοχές ενδέχεται να διαφέρει από αυτά που εμφανίζονται παραπάνω.

Τα περιεχόμενα του Οδηγού βοήθειας ενδέχεται να υπόκεινται σε αλλαγές χωρίς προειδοποίηση, λόγω ενημερώσεων των προδιαγραφών του προϊόντος.
Αυτός ο Οδηγός βοήθειας έχει μεταφραστεί με τη χρήση μηχανικής μετάφρασης.

Έναρξη

[Πριν από την πρώτη χρήση](#)

[Εγχειρίδια και γενικές πληροφορίες](#)

[Έλεγχος περιεχομένων της συσκευασίας](#)

Χρήση παρεχόμενων εξαρτημάτων

[Αλλαγή των καλυμμάτων ακουστικών](#)

[Προσάρτηση του κλιπ](#)

[Ρύθμιση παραμέτρων της αρχικής εγκατάστασης](#)

[Εγκατάσταση του Music Center for PC \(σε Windows\)](#)

[Εγκατάσταση του Content Transfer \(σε Mac\)](#)

Ρεύμα και φόρτιση

[Ενεργοποίηση και απενεργοποίηση της ισχύος.](#)

[Αποτροπή ακούσιων λειτουργιών \(HOLD\)](#)

[Φόρτιση της μπαταρίας](#)

[Μείωση της κατανάλωσης μπαταρίας](#)

[Σημειώσεις σχετικά με τη φόρτιση της μπαταρίας](#)

Κάρτες microSD

[Χρήση κάρτας microSD](#)

[Σημειώσεις σχετικά με τις κάρτες microSD](#)

Βασικές λειτουργίες

[Μέρη και στοιχεία ελέγχου](#)

Λειτουργίες οθόνης

[Πώς να χρησιμοποιήσετε τις διάφορες οθόνες](#)

[Οθόνη βιβλιοθήκης](#)

[Οθόνη αναπαραγωγής](#)

[Οθόνη ουράς αναπαραγωγής](#)

[Οθόνη λίστας σελιδοδεικτών](#)

[Οθόνες ρύθμισης ποιότητας ήχου](#)

[Οθόνη ραδιοφώνου FM \(Εκτός από το NW-A55L\)](#)

[Οθόνη γλώσσας](#)

[USB-DAC οθόνη](#)

[Bluetooth Receiver οθόνη](#)

[Λίστα εικονιδίων που εμφανίζονται στην περιοχή πληροφοριών](#)

[Ρύθμιση της έντασης ήχου](#)

[Λειτουργία έντασης ήχου σύμφωνα με τις ευρωπαϊκές και τις κορεατικές οδηγίες](#)

[Περιήγηση στον οδηγό λειτουργίας](#)

Μεταφορά μουσικής

[Προετοιμασία μουσικού περιεχομένου](#)

[Αγορά περιεχομένου ήχου υψηλής ανάλυσης](#)

Χρήση υπολογιστή με Windows

- [Μεταφορά περιεχομένου από υπολογιστή Windows μέσω Music Center for PC](#)
- [Μεταφορά περιεχομένου με την Εξερεύνηση των Windows](#)
- [Εισαγωγή περιεχομένου από τη συσκευή αναπαραγωγής στο Music Center for PC](#)
- [Μεταφορά περιεχομένου μελέτης γλώσσας από έναν υπολογιστή Windows με τη χρήση του Music Center for PC](#)
- [Μεταφορά περιεχομένου μελέτης γλώσσας χρησιμοποιώντας το Windows Explorer](#)

Χρήση υπολογιστή Mac

- [Μεταφορά περιεχομένου από υπολογιστή Mac μέσω Content Transfer](#)
- [Μεταφορά περιεχομένου με χρήση Mac Finder](#)
- [Μεταφορά περιεχομένου μελέτης γλώσσας με το Mac Finder](#)

[Προσθήκη πληροφοριών στίχων χρησιμοποιώντας υπολογιστή](#)

[Σημειώσεις σχετικά με τη μεταφορά περιεχομένου από υπολογιστή](#)

Αναπαραγωγή, Οργάνωση ή Διαγραφή μουσικής

[Αναπαραγωγή μουσικής](#)

[Τρόποι αναπαραγωγής](#)

[Χρήση των \[SensMe™ Channels\]](#)

Εμφάνιση στίχων

- [Λήψη πληροφοριών στίχων](#)
- [Εμφάνιση στίχων](#)

[Διαχείριση λιστών αναπαραγωγής στη συσκευή αναπαραγωγής](#)

[Διαχείριση σελιδοδεικτών στη συσκευή αναπαραγωγής](#)

[Διαγραφή κομματιών από τη συσκευή αναπαραγωγής](#)

Απόλαυση μουσικής μέσω ασύρματης σύνδεσης

Ακρόαση μουσικής με μια συσκευή ήχου Bluetooth (λειτουργία μετάδοσης Bluetooth)

- [Σύνδεση της συσκευής αναπαραγωγής σε μη συζευγμένη συσκευή Bluetooth για πρώτη φορά](#)
- [Σύνδεση της συσκευής αναπαραγωγής σε μια συζευγμένη συσκευή Bluetooth](#)
- [Συνδέσεις με ένα άγγιγμα με συσκευή Bluetooth \(NFC\)](#)

[Διαμόρφωση της λειτουργίας Bluetooth \(λειτουργία εκπομπής μέσω Bluetooth\)](#)

Ακρόαση μουσικής από ένα smartphone (λειτουργία λήψης Bluetooth)

[Σύνδεση της συσκευής αναπαραγωγής σε μη συζευγμένο smartphone για πρώτη φορά](#)

[Σύνδεση της συσκευής αναπαραγωγής με συζευγμένο smartphone](#)

[Συνδέσεις με ένα άγγιγμα με smartphone \(NFC\)](#)

[Διαμόρφωση της λειτουργίας Bluetooth \(λειτουργία λήψης μέσω Bluetooth\)](#)

Σημειώσεις σχετικά με τη λειτουργία Bluetooth

Διάφορες λειτουργίες

[Απόλαυση περιεχομένου μουσικής σε έναν υπολογιστή χρησιμοποιώντας την ποιότητα του ήχου της συσκευής αναπαραγωγής \(λειτουργία USB-DAC\)](#)

[Προσαρμογή των ρυθμίσεων ποιότητας ήχου](#)

[Χρήση της λειτουργίας ακύρωσης θορύβου](#)

Παρακολούθηση ήχων περιβάλλοντος κατά την αναπαραγωγή μουσικής (λειτουργία ακρόασης ήχων περιβάλλοντος)

[Τι είναι η λειτουργία ακρόασης ήχων περιβάλλοντος;](#)

[Χρήση της λειτουργίας ακρόασης ήχων περιβάλλοντος](#)

[Χρησιμοποιώντας τη λειτουργία \[Clear Phase™\]](#)

Χρήση χρήσιμων λειτουργιών για την εκμάθηση γλωσσών

[Προετοιμασία περιεχομένου μελέτης γλώσσας](#)

[Χρήση της λειτουργίας μελέτης γλώσσας](#)

Ραδιόφωνο FM (εκτός από το NW-A55L)

[Ακρόαση ραδιοφωνικών εκπομπών FM \(Εκτός από το NW-A55L\)](#)

[Προρύθμιση ραδιοφωνικών σταθμών FM \(Εκτός από το NW-A55L\)](#)

[Χρήση της λειτουργίας μαζικής αποθήκευσης USB](#)

Επανεκκίνηση, μορφοποίηση ή αρχικοποίηση της συσκευής αναπαραγωγής

[Επανεκκίνηση της συσκευής αναπαραγωγής](#)

[Επανεκκίνηση, διαμόρφωση ή προετοιμασία της συσκευής αναπαραγωγής](#)

[Διαμόρφωση κάρτας microSD](#)

Διάφορες πληροφορίες και ενημερώσεις συστήματος

[Έλεγχος πληροφοριών στη συσκευή αναπαραγωγής](#)

[Ενημέρωση του λογισμικού του συστήματος](#)

[Χρήση κουμπιών συντόμευσης από τον πίνακα γρήγορων ρυθμίσεων](#)

[Μενού "Ρυθμίσεις"](#)

Ανακοίνωση

[Σημειώσεις σχετικά με τον χειρισμό της συσκευής αναπαραγωγής](#)

[Σημειώσεις σχετικά με τα ακουστικά](#)

[Σημειώσεις σχετικά με την ενσωματωμένη μπαταρία](#)

[Σημειώσεις σχετικά με το δείγμα δεδομένων](#)

[Γενικές πληροφορίες](#)

[Συντήρηση](#)

[Ιστοσελίδα υποστήριξης πελατών](#)

Τεχνικές προδιαγραφές

[Τεχνικές προδιαγραφές](#)

[Διάρκεια ζωής μπαταρίας](#)

[Μέγιστος αριθμός εγγραφής τραγουδιών](#)

[Υποστηριζόμενες μορφές](#)

[Απαιτήσεις συστήματος](#)

Digital Music Player

NW-A55/A55HN/A55L/A56/A56HN/A57

Πριν από την πρώτη χρήση

Σας ευχαριστούμε που αγοράσατε μια συσκευή αναπαραγωγής.

- Για πληροφορίες σχετικά με τη νομοθεσία, τους κανονισμούς και τα δικαιώματα για τα εμπορικά σήματα, ανατρέξτε στην ενότητα "Σημαντικές πληροφορίες" που υπάρχει στην εσωτερική μνήμη της μονάδας σας. Για να την διαβάσετε, ανοίξτε τους παρακάτω φακέλους στο χώρο αποθήκευσης συστήματος, αφότου συνδέσετε τη μονάδα στον υπολογιστή σας.
[WALKMAN] - [Information_HelpGuide] - [Important_Information]
Αφότου κάνετε διπλό κλικ στο αρχείο [index.html], επιλέξτε κάποια γλώσσα.
- Πριν αρχίσετε να χρησιμοποιείτε τη συσκευή αναπαραγωγής, διαβάστε τα θέματα στην ενότητα [Σχετικό θέμα].
- Όλα τα υπόλοιπα εμπορικά σήματα και σήματα κατατεθέντα ανήκουν στους αντίστοιχους ιδιοκτήτες τους. Στο παρόν εγχειρίδιο, οι ενδείξεις TM και © δεν καθορίζονται.

Πριν αρχίσετε να χρησιμοποιείτε τη συσκευή αναπαραγωγής, ελέγξτε τις παρακάτω πληροφορίες.

Ονόματα μοντέλων

Αρκετά ονόματα μοντέλων εμφανίζονται στο έντυπο [Οδηγός βοήθειας]. Ορισμένα μοντέλα δεν είναι διαθέσιμα ανάλογα με τη χώρα ή την περιοχή όπου αγοράσατε τη συσκευή αναπαραγωγής.

Απαιτήσεις συστήματος υπολογιστή

Όταν συνδέετε τη συσκευή αναπαραγωγής σε έναν υπολογιστή, ελέγξτε τις απαιτήσεις συστήματος υπολογιστή.

Φόρτιση μπαταρίας

Όταν χρησιμοποιήσετε τη συσκευή αναπαραγωγής για πρώτη φορά, η ενέργεια της μπαταρίας ενδέχεται να είναι χαμηλή. Φορτίστε την μπαταρία πριν από τη χρήση.

Κάρτες microSD

Οι παρακάτω κάρτες μνήμης αναφέρονται ως [κάρτες microSD] στο έντυπο [Οδηγός βοήθειας].

- Κάρτες microSD
- Κάρτες microSDHC
- Κάρτες microSDXC

Εικόνες

Οι εικόνες της οθόνης και οι εικόνες που εμφανίζονται στο έντυπο [Οδηγός βοήθειας] προορίζονται μόνο για αναφορά. Ενδέχεται να διαφέρουν από το πραγματικό προϊόν ή την εμφάνιση στην οθόνη.

Ο σχεδιασμός και οι τεχνικές προδιαγραφές υπόκεινται σε αλλαγή χωρίς ειδοποίηση.

Σχετικό θέμα

- Εγχειρίδια και γενικές πληροφορίες
- Απαιτήσεις συστήματος
- Φόρτιση της μπαταρίας
- Σημειώσεις σχετικά με τον χειρισμό της συσκευής αναπαραγωγής
- Σημειώσεις σχετικά με τα ακουστικά
- Σημειώσεις σχετικά με την ενσωματωμένη μπαταρία
- Σημειώσεις σχετικά με το δείγμα δεδομένων
- Γενικές πληροφορίες
- Συντήρηση
- Ιστοσελίδα υποστήριξης πελατών

5-006-317-91(1) Copyright 2019 Sony Corporation

Digital Music Player
NW-A55/A55HN/A55L/A56/A56HN/A57

Εγχειρίδια και γενικές πληροφορίες

Η Sony παρέχει τα εξής εγχειρίδια και πληροφορίες σχετικά με τη συσκευή αναπαραγωγής.
Τα παρεχόμενα εγχειρίδια εξηγούν τις ακόλουθες λειτουργίες.

- Βασικές λειτουργίες.
- Μοναδικές λειτουργίες που απαιτούν επεξηγήσεις.
- Περίπλοκες λειτουργίες που απαιτούν οδηγίες.

Οδηγός βοήθειας

Αυτός ο Οδηγός βοήθειας παρέχει μόνο τις βασικές διαδικασίες λειτουργίας.

Τα περιεχόμενα του Οδηγού βοήθειας ενδέχεται να υπόκεινται σε αλλαγές χωρίς προειδοποίηση, λόγω ενημερώσεων των προδιαγραφών του προϊόντος.

Αυτός ο Οδηγός βοήθειας έχει μεταφραστεί με τη χρήση μηχανικής μετάφρασης.

Όπως με κάθε μηχανική μετάφραση, το αποτέλεσμα δεν εξαρτάται από το περιεχόμενο και το κείμενο μπορεί να μην έχει αποδοθεί με τη σημασία που έχει το πρωτότυπο.

Κατά συνέπεια, η μετάφραση μπορεί να μην αντανακλά πάντα με ακρίβεια το περιεχόμενο του πρωτοτύπου.

- Πώς να μεταφέρετε περιεχόμενο στη συσκευή αναπαραγωγής.
- Πώς να χρησιμοποιήσετε διάφορες λειτουργίες.
- Σημειώσεις σχετικά με τη χρήση της συσκευής αναπαραγωγής.

Ο Οδηγός βοήθειας αναφέρεται στο προϊόν ως "συσκευή αναπαραγωγής".

Οδηγός έναρξης (έντυπο)

- Βασικά βήματα για να ξεκινήσετε την αναπαραγωγή μουσικής, αφού αγοράσετε τη συσκευή αναπαραγωγής.

Εγχειρίδιο οδηγιών (έντυπο)

- Σημειώσεις σχετικά με τη χρήση της συσκευής αναπαραγωγής
- Πληροφορίες συμμόρφωσης
- Πώς να αποκτήσετε πρόσβαση στις [Σημαντικές πληροφορίες]

Σημαντικές πληροφορίες

- Πληροφορίες σχετικά με τα πνευματικά δικαιώματα, τους νόμους και τους κανονισμούς
Ανατρέξτε στην ενότητα [Πριν από την πρώτη χρήση] για λεπτομέρειες σχετικά με την προβολή των πληροφοριών.

Ιστοσελίδα υποστήριξης πελατών (στο διαδίκτυο)

Ανατρέξτε στην ενότητα [Ιστοσελίδα υποστήριξης πελατών] στο έντυπο [Οδηγός βοήθειας].

- Οι πιο πρόσφατες πληροφορίες σχετικά με τη συσκευή αναπαραγωγής
- Συχνές Ερωτήσεις: Συχνές ερωτήσεις

Σχετικό θέμα

- [Πριν από την πρώτη χρήση](#)
- [Ιστοσελίδα υποστήριξης πελατών](#)

Digital Music Player

NW-A55/A55HN/A55L/A56/A56HN/A57

Έλεγχος περιεχομένων της συσκευασίας

NW-A55/A55HN/A55L/A56/A56HN/A57 (Κοινό)

- WALKMAN® (1)
- Καλώδιο USB (1)
- Οδηγός έναρξης
- Εγχειρίδιο οδηγιών

NW-A55HN/A56HN

- Ακουστικά (1)
IER-NW500N ή IER-NW500NE(μόνο για την Ευρώπη και την Κορέα)
- Καλύμματα ακουστικών (1 σετ)
- Κλιπ (για ακουστικά) (1)

Σημείωση

- Δεν παρέχεται κάρτα microSD με το Walkman.

Τα περιεχόμενα του Οδηγού βοήθειας ενδέχεται να υπόκεινται σε αλλαγές χωρίς προειδοποίηση, λόγω ενημερώσεων των προδιαγραφών του προϊόντος.

Αυτός ο Οδηγός βοήθειας έχει μεταφραστεί με τη χρήση μηχανικής μετάφρασης.

Digital Music Player
NW-A55/A55HN/A55L/A56/A56HN/A57

Αλλαγή των καλυμμάτων ακουστικών

(Μόνο για μοντέλα που διαθέτουν καλύμματα ακουστικών)

Για να απολαμβάνετε καλύτερη ποιότητα ήχου, επιλέξτε καλύμματα ακουστικών με το κατάλληλο μέγεθος για κάθε αυτί.

1 Αφαιρέστε τα καλύμματα ακουστικών από τα ακουστικά.

Κρατήστε τα ακουστικά και, στη συνέχεια, περιστρέψτε και τραβήξτε τα καλύμματα ακουστικών. Αν τα καλύμματα ακουστικών γλιστράνε, τυλίξτε τα με ένα μαλακό και στεγνό πανί.

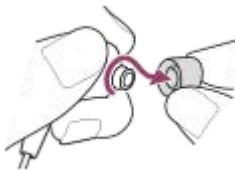

2 Τοποθετήστε τα νέα καλύμματα στα ακουστικά.

Πιέστε τα καλύμματα ακουστικών σταθερά πάνω στα ακουστικά. Ευθυγραμμίστε τα άκρα των καλυμμάτων ακουστικών (1) με 2 τα ακουστικά.

Για να μην αποσυνδεθούν τα καλύμματα ακουστικών ή να μην κολλήσουν στα αυτιά σας, βεβαιωθείτε ότι τα έχετε συνδέσει στα ακουστικά σωστά.

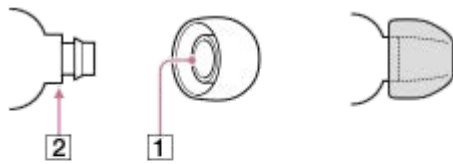

Υπόδειξη

- Όταν τα καλύμματα ακουστικών φθαρούν, επικοινωνήστε με τον πλησιέστερο αντιπρόσωπο της Sony ή με το Sony Service Center.
- Αν τα καλύμματα ακουστικών λερωθούν, αφαιρέστε τα από τα ακουστικά. Στη συνέχεια, πλύνετε τα καλύμματα ακουστικών στο χέρι με ουδέτερο απορρυπαντικό. Μετά το πλύσιμο, στραγγίστε το νερό και τοποθετήστε ξανά τα καλύμματα ακουστικών.

Τα περιεχόμενα του Οδηγού βοήθειας ενδέχεται να υπόκεινται σε αλλαγές χωρίς προειδοποίηση, λόγω ενημερώσεων των προδιαγραφών του προϊόντος.

Αυτός ο Οδηγός βοήθειας έχει μεταφραστεί με τη χρήση μηχανικής μετάφρασης.

Σχετικό θέμα

- Έλεγχος περιεχομένων της συσκευασίας

5-006-317-91(1) Copyright 2019 Sony Corporation

Digital Music Player
NW-A55/A55HN/A55L/A56/A56HN/A57

Προσάρτηση του κλιπ

(Μόνο για μοντέλα που παρέχονται με κλιπ)

Προσαρτήστε το κλιπ στα ακουστικά όπως φαίνεται στην παρακάτω εικόνα. Μπορείτε να ασφαλίσετε το κλιπ στα ρούχα ή στην τσάντα σας. Η χρήση του κλιπ μπορεί να μειώσει το θόρυβο που κάνει το καλώδιο καθώς τριβεται στα ρούχα σας.

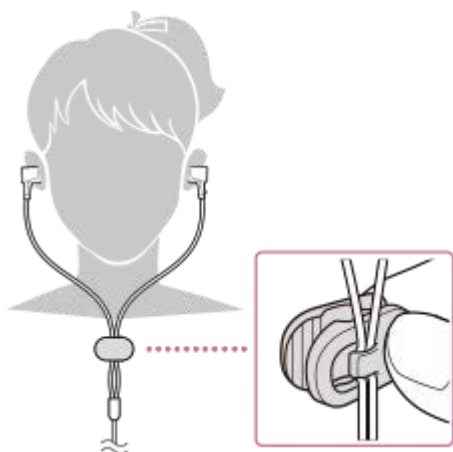

Τα περιεχόμενα του Οδηγού βοήθειας ενδέχεται να υπόκεινται σε αλλαγές χωρίς προειδοποίηση, λόγω ενημερώσεων των προδιαγραφών του προϊόντος.

Αυτός ο Οδηγός βοήθειας έχει μεταφραστεί με τη χρήση μηχανικής μετάφρασης.

Σχετικό θέμα

- [Έλεγχος περιεχομένων της συσκευασίας](#)

Digital Music Player
NW-A55/A55HN/A55L/A56/A56HN/A57

Ρύθμιση παραμέτρων της αρχικής εγκατάστασης

Όταν ενεργοποιήσετε τη συσκευή αναπαραγωγής για πρώτη φορά, θα ανοίξει ο οδηγός αρχικής εγκατάστασης. Μπορείτε να ορίσετε τα παρακάτω στοιχεία κατά τη διάρκεια της αρχικής εγκατάστασης.

- Γλώσσα
- Ημερομηνία και ώρα

1 Κρατήστε πατημένο το κουμπί (1) για 4 δευτερόλεπτα, έως ότου ενεργοποιηθεί η συσκευή αναπαραγωγής.

Θα ανοίξει ο οδηγός αρχικής εγκατάστασης. Επιβεβαιώστε το μήνυμα και πατήστε .

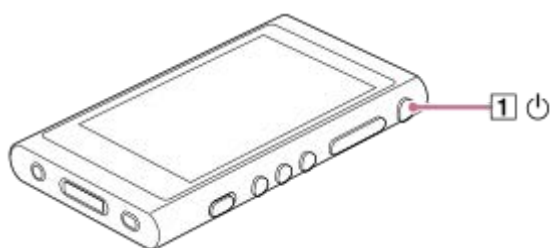

2 Επιλέξτε τη γλώσσα και πατήστε .

3 Ρυθμίστε την ημερομηνία και την ώρα, και στη συνέχεια, πατήστε .

Ακολουθήστε τις οδηγίες που εμφανίζονται στην οθόνη.

Σημείωση

- Η συσκευή αναπαραγωγής δεν εμφανίζει ρολόι. Η ρύθμιση ρολογιού χρησιμοποιείται για τη διαχείριση δεδομένων.

Τα περιεχόμενα του Οδηγού βοήθειας ενδέχεται να υπόκεινται σε αλλαγές χωρίς προειδοποίηση, λόγω ενημερώσεων των προδιαγραφών του προϊόντος.

Αυτός ο Οδηγός βοήθειας έχει μεταφραστεί με τη χρήση μηχανικής μετάφρασης.

Digital Music Player
NW-A55/A55HN/A55L/A56/A56HN/A57

Εγκατάσταση του Music Center for PC (σε Windows)

Το Music Center for PC είναι μια εφαρμογή για υπολογιστές Windows. Χρησιμοποιήστε την πιο πρόσφατη έκδοση του Music Center for PC.

Μπορείτε να χρησιμοποιήσετε το Music Center for PC για τις ακόλουθες λειτουργίες.

- Εισαγωγή περιεχομένου (π.χ. μουσικής) από CD σε υπολογιστή.
- Οργάνωση και διαχείριση περιεχομένου.
Για παράδειγμα, μπορείτε να δημιουργήσετε λίστες αναπαραγωγής.
- Μεταφορά περιεχομένου από υπολογιστή στη συσκευή αναπαραγωγής.

Επιβεβαιώστε τις απαιτήσεις συστήματος, προτού εγκαταστήσετε το Music Center for PC.

1 Πρόσβαση στον ιστότοπο λήψης του Music Center for PC.

<https://www.sony.net/smc4pc/>

2 Εγκατάσταση του Music Center for PC.

Για λεπτομέρειες σχετικά με την εγκατάσταση, ανατρέξτε στην ενότητα [Download]-[Installation procedure] στον ιστότοπο υποστήριξης πελατών Music Center for PC. (<https://www.sony.net/smc4pc/>)

Τα περιεχόμενα του Οδηγού βοήθειας ενδέχεται να υπόκεινται σε αλλαγές χωρίς προειδοποίηση, λόγω ενημερώσεων των προδιαγραφών του προϊόντος.

Αυτός ο Οδηγός βοήθειας έχει μεταφραστεί με τη χρήση μηχανικής μετάφρασης.

Σχετικό θέμα

- Προετοιμασία μουσικού περιεχομένου
- Μεταφορά περιεχομένου από υπολογιστή Windows μέσω Music Center for PC
- Απαιτήσεις συστήματος

Digital Music Player
NW-A55/A55HN/A55L/A56/A56HN/A57

Εγκατάσταση του Content Transfer (σε Mac)

Το Content Transfer είναι μια εφαρμογή για υπολογιστές Mac. Χρησιμοποιήστε την πιο πρόσφατη έκδοση του Content Transfer. Μπορείτε να μεταφέρετε περιεχόμενο το οποίο διαχειρίζεστε στο iTunes ή το Finder. Μπορείτε απλώς να μεταφέρετε και να αποθήκευτε τα κομμάτια ή τα άλμπουμ για να τα μεταφέρετε στη συσκευή αναπαραγωγής. Επιβεβαιώστε τις απαιτήσεις συστήματος, προτού εγκαταστήσετε το Content Transfer.

1 Αποκτήστε πρόσβαση στο πρόγραμμα εγκατάστασης του Content Transfer.

<https://www.sony.net/ct-mac/>

2 Ανοίξτε το αρχείο που λάβατε.

Το [ContentTransfer.dmg] θα αποθηκευτεί αυτόματα στον φάκελο λήψης. Ο φάκελος μπορεί να ανοίξει αυτόματα.

3 Εγκατάσταση του Content Transfer.

Ανοίξτε το [ContentTransfer.pkg]. Ακολουθήστε τις οδηγίες που εμφανίζονται στην οθόνη. Όταν ολοκληρώσετε την εγκατάσταση, θα εμφανιστεί το .

Σημείωση

- Εάν σας ζητηθεί, κάντε επανεκκίνηση του υπολογιστή. Ακολουθήστε τις οδηγίες που εμφανίζονται στην οθόνη.

Τα περιεχόμενα του Οδηγού βοήθειας ενδέχεται να υπόκεινται σε αλλαγές χωρίς προειδοποίηση, λόγω ενημερώσεων των προδιαγραφών του προϊόντος.

Αυτός ο Οδηγός βοήθειας έχει μεταφραστεί με τη χρήση μηχανικής μετάφρασης.

Σχετικό θέμα

- Προετοιμασία μουσικού περιεχομένου
- Μεταφορά περιεχομένου από υπολογιστή Mac μέσω Content Transfer
- Απαιτήσεις συστήματος

Ενεργοποίηση και απενεργοποίηση της ισχύος.

- 1** Κρατήστε πατημένο το κουμπί (1) για 4 δευτερόλεπτα, έως ότου ενεργοποιηθεί η συσκευή αναπαραγωγής.

Όταν ενεργοποιήσετε τη συσκευή αναπαραγωγής για πρώτη φορά, θα ανοίξει ο οδηγός αρχικής εγκατάστασης. Ακολουθήστε τις οδηγίες που εμφανίζονται στην οθόνη. Μπορείτε να ορίσετε τα παρακάτω στοιχεία κατά τη διάρκεια της αρχικής εγκατάστασης.

- Γλώσσα
- Ημερομηνία και ώρα

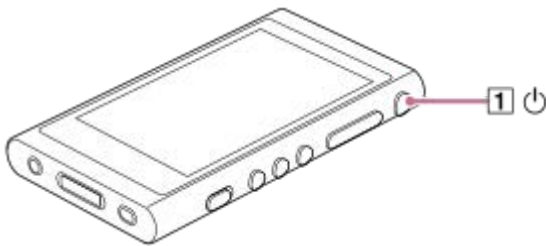

Για να απενεργοποιήσετε τη συσκευή αναπαραγωγής

Κρατήστε πατημένο το κουμπί (1) για 2 δευτερόλεπτα, ενώ η οθόνη είναι ενεργοποιημένη. Ακολουθήστε τις οδηγίες στην οθόνη για να απενεργοποιήσετε τη συσκευή αναπαραγωγής. Απενεργοποιήστε τη λειτουργία HOLD, εάν είναι ενεργοποιημένη.

Υπόδειξη

- Η οθόνη θα απενεργοποιηθεί αυτόματα, αν δεν εκτελέσετε καμία ενέργεια στη συσκευή αναπαραγωγής για συγκεκριμένο χρονικό διάστημα. Για να ενεργοποιήσετε την οθόνη, πιέστε το κουμπί (1).
- Για να εξοικονομήσετε την ενέργεια της μπαταρίας, επιλέξτε [Auto Power Off]. Η συσκευή αναπαραγωγής θα απενεργοποιηθεί αυτόματα εάν δεν χειριστείτε τη συσκευή αναπαραγωγής για ένα ορισμένο χρονικό διάστημα μετά την παύση της αναπαραγωγής. Πατήστε στα στοιχεία μενού με την ακόλουθη σειρά.
[Menu] – [Settings] – [Device Settings] ([Basic Settings]) – [Auto Power Off].

Σημείωση

- Η συσκευή αναπαραγωγής δεν εμφανίζει ρολόι. Η ρύθμιση ρολογιού χρησιμοποιείται για τη διαχείριση δεδομένων.

Τα περιεχόμενα του Οδηγού βοήθειας ενδέχεται να υπόκεινται σε αλλαγές χωρίς προειδοποίηση, λόγω ενημερώσεων των προδιαγραφών του προϊόντος.

Αυτός ο Οδηγός βοήθειας έχει μεταφραστεί με τη χρήση μηχανικής μετάφρασης.

Σχετικό θέμα

- [Αποτροπή ακούσιων λειτουργιών \(HOLD\)](#)

- Ρύθμιση παραμέτρων της αρχικής εγκατάστασης

5-006-317-91(1) Copyright 2019 Sony Corporation

Αποτροπή ακούσιων λειτουργιών (HOLD)

Μπορείτε να κλειδώσετε τη συσκευή αναπαραγωγής για να αποφευχθεί η ακούσια λειτουργία κουμπιών.

1 Σύρετε τον διακόπτη (1).

Η λειτουργία HOLD είναι ενεργοποιημένη. Δεν είναι δυνατή η λειτουργία των κουμπιών της συσκευής αναπαραγωγής ή της οθόνης αφής. Μόνο το κουμπί (2) είναι ενεργό και μπορείτε να το χρησιμοποιήσετε για να εκτελέσετε τις ακόλουθες λειτουργίες.

- Ενεργοποίηση ή απενεργοποίηση της οθόνης.
- Ενεργοποίηση της συσκευής αναπαραγωγής (Δευτερόλεπτα 4).
- Επανεκκίνηση της συσκευής αναπαραγωγής (Δευτερόλεπτα 8).

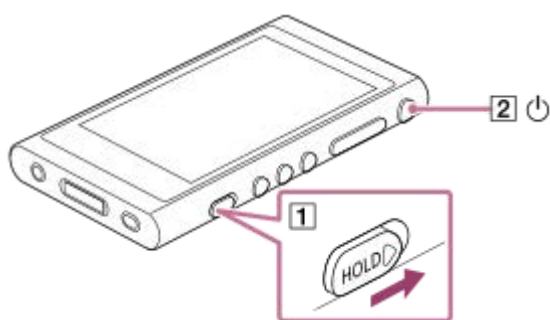

Για να ενεργοποιήσετε τη λειτουργία οθόνης

Μπορείτε να ενεργοποιήσετε τη λειτουργία οθόνης αφής όσο η λειτουργία HOLD είναι ενεργή.

1. Πατήστε στα στοιχεία μενού με την ακόλουθη σειρά.
 – [Settings] – [Device Settings] ([Basic Settings]).
2. Πατήστε [Disable touch panel when the HOLD switch is on] για να αφαιρέσετε ένα σημάδι επιλογής.
 Αν θέλετε να αποτρέψετε ακούσιες λειτουργίες της οθόνης αφής, προσθέστε ξανά ένα σημάδι επιλογής.

Υπόδειξη

- Σύρετε τον διακόπτη (1) προς την αντίθετη κατεύθυνση από το βέλος για να αποδεσμεύσετε τη λειτουργία HOLD.
- Ενώ η λειτουργία HOLD είναι ενεργοποιημένη, αναβοσβήνει το **HOLD**, όταν χειρίζεστε ένα κουμπί.
- Όταν είναι ενεργοποιημένη η λειτουργία HOLD, δεν μπορείτε να απενεργοποιήσετε τη συσκευή αναπαραγωγής. Ελευθερώστε τη λειτουργία HOLD.

Τα περιεχόμενα του Οδηγού βοήθειας ενδέχεται να υπόκεινται σε αλλαγές χωρίς προειδοποίηση, λόγω ενημερώσεων των προδιαγραφών του προϊόντος.

Αυτός ο Οδηγός βοήθειας έχει μεταφραστεί με τη χρήση μηχανικής μετάφρασης.

Digital Music Player

NW-A55/A55HN/A55L/A56/A56HN/A57

Φόρτιση της μπαταρίας

- 1 **Συνδέστε τη συσκευή αναπαραγωγής σε έναν ενεργοποιημένο υπολογιστή μέσω USB. Ή, χρησιμοποιήστε έναν προσαρμογέα USB AC (δεν παρέχεται) για να συνδέσετε τη συσκευή αναπαραγωγής σε μια πρίζα μέσω USB.**

Η λυχνία φόρτισης θα ανάψει.

Όταν ολοκληρωθεί η φόρτιση, το εικονίδιο κατάστασης της μπαταρίας αλλάζει σε **FULL**.

Στη συνέχεια, η λυχνία φόρτισης απενεργοποιείται.

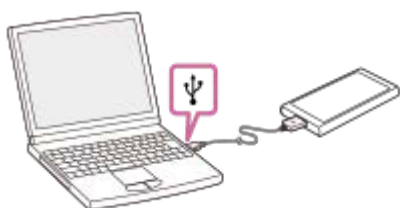

- 2 **Αποσυνδέστε τη συσκευή αναπαραγωγής από τον υπολογιστή.**

Υπόδειξη

- Μπορείτε επίσης να χρησιμοποιήσετε έναν προσαρμογέα AC (δεν παρέχεται) για να φορτίσετε τη συσκευή αναπαραγωγής. Χρησιμοποιήστε έναν προσαρμογέα AC που είναι συμβατός με τη συσκευή αναπαραγωγής.
- Για λεπτομέρειες σχετικά με τον χρόνο που απαιτείται για πλήρη φόρτιση της μπαταρίας, ανατρέξτε στην ενότητα [Τεχνικές προδιαγραφές].

Σημείωση

- Αν το επίπεδο της μπαταρίας της συσκευής αναπαραγωγής δεν είναι επαρκές, ο υπολογιστής μπορεί να μην αναγνωρίσει τη συσκευή αναπαραγωγής. Η οθόνη της συσκευής αναπαραγωγής δεν θα ανάψει σε αυτήν την περίπτωση. Αν συμβεί αυτό, φορτίστε την μπαταρία πλήρως. Αυτό μπορεί να διαρκέσει περίπου 10 λεπτά προτού η οθόνη της συσκευής αναπαραγωγής ενεργοποιηθεί ξανά.

Τα περιεχόμενα του Οδηγού βοήθειας ενδέχεται να υπόκεινται σε αλλαγές χωρίς προειδοποίηση, λόγω ενημερώσεων των προδιαγραφών του προϊόντος.

Αυτός ο Οδηγός βοήθειας έχει μεταφραστεί με τη χρήση μηχανικής μετάφρασης.

Σχετικό θέμα

- [Μείωση της κατανάλωσης μπαταρίας](#)
- [Σημειώσεις σχετικά με τη φόρτιση της μπαταρίας](#)
- [Τεχνικές προδιαγραφές](#)



Digital Music Player

NW-A55/A55HN/A55L/A56/A56HN/A57

Μείωση της κατανάλωσης μπαταρίας

Μπορείτε να μειώσετε την κατανάλωση ενέργειας της μπαταρίας χρησιμοποιώντας τη συσκευή αναπαραγωγής με τον ακόλουθο τρόπο.

Η διάρκεια ζωής της μπαταρίας εξαρτάται από τις συνθήκες χρήσης. Για λεπτομέρειες σχετικά με τη διάρκεια ζωής της μπαταρίας, ανατρέξτε στην ενότητα [Διάρκεια ζωής μπαταρίας].

- Απενεργοποιήστε την τροφοδοσία με το χέρι όταν δεν χρησιμοποιείτε τη συσκευή αναπαραγωγής.
- Ορίστε [Auto Power Off]. Η συσκευή αναπαραγωγής θα απενεργοποιηθεί αυτόματα εάν δεν χειριστείτε τη συσκευή αναπαραγωγής για ένα ορισμένο χρονικό διάστημα μετά την παύση της αναπαραγωγής.
( – [Settings] – [Device Settings] ([Basic Settings]) – [Auto Power Off].)
- Ορίστε συντομότερο χρονικό διάστημα για τη ρύθμιση [Screen Off Timer].
( – [Settings] – [Device Settings] ([Basic Settings]) – [Screen Off Timer].)
- Προσαρμόστε τη φωτεινότητα της οθόνης.
- Απενεργοποιήστε όλες τις ρυθμίσεις ποιότητας ήχου.
- Απενεργοποιήστε τη λειτουργία Bluetooth, όταν δεν τη χρησιμοποιείτε.
- Απενεργοποιήστε τη λειτουργία NFC όταν δεν τη χρησιμοποιείτε.
- Απενεργοποιήστε τη λειτουργία ακύρωσης θορύβου.
- Απενεργοποιήστε τη λειτουργία ακρόασης ήχων περιβάλλοντος.

Τα περιεχόμενα του Οδηγού βοήθειας ενδέχεται να υπόκεινται σε αλλαγές χωρίς προειδοποίηση, λόγω ενημερώσεων των προδιαγραφών του προϊόντος.

Αυτός ο Οδηγός βοήθειας έχει μεταφραστεί με τη χρήση μηχανικής μετάφρασης.

Σχετικό θέμα

- [Φόρτιση της μπαταρίας](#)
- [Ενεργοποίηση και απενεργοποίηση της ισχύος.](#)
- [Μενού “Ρυθμίσεις”](#)
- [Οθόνες ρύθμισης ποιότητας ήχου](#)
- [Συνδέσεις με ένα άγγιγμα με συσκευή Bluetooth \(NFC\)](#)
- [Χρήση της λειτουργίας ακύρωσης θορύβου](#)
- [Χρήση της λειτουργίας ακρόασης ήχων περιβάλλοντος](#)
- [Χρήση κουμπιών συντόμευσης από τον πίνακα γρήγορων ρυθμίσεων](#)
- [Σημειώσεις σχετικά με την ενσωματωμένη μπαταρία](#)
- [Εμφάνιση στίχων](#)
- [Διάρκεια ζωής μπαταρίας](#)

Σημειώσεις σχετικά με τη φόρτιση της μπαταρίας

- Ο χρόνος φόρτισης διαφέρει ανάλογα με τις συνθήκες χρήσης της μπαταρίας.
- Όταν η μπαταρία φορτιστεί επαρκώς, αλλά η διάρκεια ζωής της μπαταρίας έχει μειωθεί περίπου στο μισό, η μπαταρία μπορεί να χαλάσει. Επικοινωνήστε με τον πλησιέστερο αντιπρόσωπο της Sony ή το Sony Service Center.
- Ο υπολογιστής μπορεί να μην αναγνωρίσει τη συσκευή αναπαραγωγής στις παρακάτω περιπτώσεις.
 - Όταν συνδέετε τη συσκευή αναπαραγωγής στον υπολογιστή για πρώτη φορά.
 - Όταν η συσκευή αναπαραγωγής δεν έχει χρησιμοποιηθεί για μεγάλο χρονικό διάστημα. Φορτίστε τη συσκευή αναπαραγωγής για περίπου 10 λεπτά. Η συσκευή αναπαραγωγής μπορεί να αρχίσει να λειτουργεί κανονικά.
- Όταν η θερμοκρασία του περιβάλλοντος υπερβαίνει το συνιστώμενο εύρος, εμφανίζεται στην οθόνη η ένδειξη  και διακόπτεται αναγκαστικά η φόρτιση. Φορτίζετε την μπαταρία σε θερμοκρασία περιβάλλοντος μεταξύ 5 °C και 35 °C.
- Η μπαταρία μπορεί να επαναφορτιστεί περίπου 500 φορές, όταν έχει πλήρως εξαντλημένη ενέργεια. Ο ακριβής αριθμός των προσπαθειών ενδέχεται να διαφέρει ανάλογα με τις συνθήκες χρήσης.
- Για να αποτρέψετε τη φθορά της μπαταρίας, φορτίζετε τη μπαταρία τουλάχιστον μία φορά κάθε 6 μήνες.
- Η φόρτιση δεν είναι εγγυημένη όταν χρησιμοποιείτε ερασιτεχνικό ή τροποποιημένο υπολογιστή.
- Η φόρτιση από διανομέα USB είναι εγγυημένη, μόνο όταν χρησιμοποιείτε αυτόνομα τροφοδοτούμενο με ρεύμα διανομέα USB που φέρει αυθεντικό λογότυπο.
- Όταν συνδέετε τη συσκευή αναπαραγωγής σε έναν υπολογιστή για μεγάλο χρονικό διάστημα, συνδέστε τον υπολογιστή σε μια τροφοδοσία εναλλασσόμενου ρεύματος. Σε αντίθετη περίπτωση, η μπαταρία του υπολογιστή ενδέχεται να εξαντληθεί.
- Όταν η συσκευή αναπαραγωγής είναι συνδεδεμένη σε υπολογιστή, τηρείτε τις ακόλουθες προφυλάξεις. Διαφορετικά, η συσκευή αναπαραγωγής ενδέχεται να μην λειτουργεί σωστά.
 - Μην θέτετε σε λειτουργία τον υπολογιστή.
 - Μην επανεκκινείτε τον υπολογιστή.
 - Μην ενεργοποιείτε τον υπολογιστή από κατάσταση αδράνειας.
 - Μην τερματίζετε τον υπολογιστή.
- Η συσκευή αναπαραγωγής ενδέχεται να θερμανθεί κατά τη φόρτιση. Δεν πρόκειται για δυσλειτουργία.
- Η ένδειξη της μπαταρίας δεν αντιστοιχεί ακριβώς στην εναπομένουσα στάθμη της μπαταρίας. Για οδηγίες, ανατρέξτε στην ένδειξη της μπαταρίας.
- Όταν φορτίζετε τη συσκευή αναπαραγωγής χρησιμοποιώντας υπολογιστή, μην αφαιρείτε το καλώδιο USB ενώ γίνεται μεταφορά δεδομένων. Εάν αποσυνδέσετε το καλώδιο USB, τα δεδομένα της συσκευής αναπαραγωγής ενδέχεται να χαθούν.

Τα περιεχόμενα του Οδηγού βοήθειας ενδέχεται να υπόκεινται σε αλλαγές χωρίς προειδοποίηση, λόγω ενημερώσεων των προδιαγραφών του προϊόντος.

Αυτός ο Οδηγός βοήθειας έχει μεταφραστεί με τη χρήση μηχανικής μετάφρασης.

Σχετικό θέμα

- [Φόρτιση της μπαταρίας](#)
- [Μείωση της κατανάλωσης μπαταρίας](#)
- [Σημειώσεις σχετικά με την ενσωματωμένη μπαταρία](#)

- Διάρκεια ζωής μπαταρίας

5-006-317-91(1) Copyright 2019 Sony Corporation

Digital Music Player
NW-A55/A55HN/A55L/A56/A56HN/A57

Χρήση κάρτας microSD

Αυτό το θέμα περιλαμβάνει οδηγίες για τις ακόλουθες λειτουργίες.

- Τοποθέτηση κάρτας microSD στη συσκευή αναπαραγωγής.
 - Αφαίρεση κάρτας microSD από τη συσκευή αναπαραγωγής.
 - Διαμόρφωση κάρτας microSD στη συσκευή αναπαραγωγής.
- Για να χρησιμοποιήσετε μια κάρτα microSD στη συσκευή αναπαραγωγής πρέπει πρώτα να διαμορφώσετε την κάρτα microSD στη συσκευή αναπαραγωγής.

1 Εισαγάγετε μια κάρτα microSD.

Ανοίξτε το κάλυμμα της υποδοχής της κάρτας microSD (1).

Εισαγάγετε την κάρτα microSD έως ότου κουμπώσει στη θέση (2).

Βεβαιωθείτε ότι έχετε τοποθετήσει την κάρτα microSD με τη σωστή κατεύθυνση. Οι χρυσές ακίδες επαφής θα πρέπει να είναι στραμμένες προς τα πάνω.

Κλείστε το κάλυμμα (1).

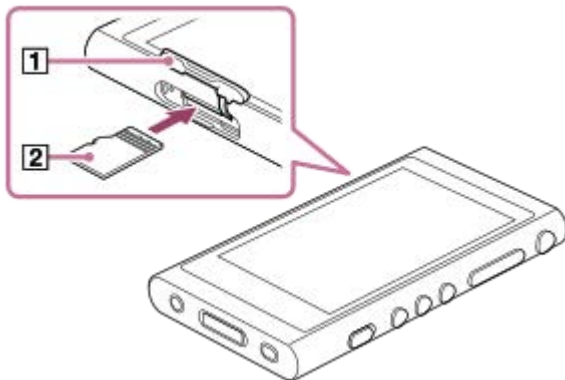

Η συσκευή αναπαραγωγής θα ξεκινήσει την ενημέρωση της βάσης δεδομένων.

Όταν ολοκληρωθεί η ενημέρωση, θα εμφανιστεί η οθόνη βιβλιοθήκης.

2 Διαμορφώστε την κάρτα microSD.

Πατήστε στα στοιχεία μενού με την ακόλουθη σειρά.

 – [Settings] – [Device Settings] ([Basic Settings]) – [Reset/Format] – [Format SD Card].

Ακολουθήστε τις οδηγίες που εμφανίζονται στην οθόνη. Βεβαιωθείτε ότι έχετε επιβεβαιώσει προσεκτικά τα μηνύματα.

Για να καταργήσετε την κάρτα microSD

Προτού αφαιρέσετε την κάρτα microSD από τη συσκευή αναπαραγωγής, πρώτα αποσυνδέστε την κάρτα microSD από τη συσκευή αναπαραγωγής.

1. Στην οθόνη βιβλιοθήκης, πατήστε στα στοιχεία μενού με την ακόλουθη σειρά.
 – [Settings] – [Device Settings] ([Basic Settings]) – [Mount/Unmount SD Card] – [OK].
2. Ανοίξτε το κάλυμμα της υποδοχής της κάρτας microSD. Βεβαιωθείτε ότι η λυχνία πρόσβασης (1) είναι απενεργοποιημένη.

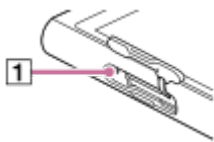

3. Ωθήστε την κάρτα microSD στην υποδοχή της κάρτας microSD.
Η κάρτα microSD θα εμφανιστεί.

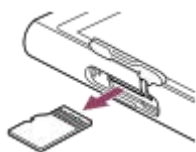

4. Καταργήστε την κάρτα microSD. Στη συνέχεια, κλείστε το κάλυμμα της υποδοχής της κάρτας microSD.

Σημείωση

- Δεν είναι δυνατή η ανταλλαγή δεδομένων μεταξύ της μνήμης της συσκευής αναπαραγωγής και μιας κάρτας microSD στη συσκευή αναπαραγωγής.
- Εάν η συσκευή αναπαραγωγής δεν αναγνωρίζει την κάρτα microSD, αφαιρέστε και τοποθετήστε ξανά την κάρτα microSD στη συσκευή αναπαραγωγής.
- Μην εισαγάγετε οποιοδήποτε αντικείμενο εκτός από την κάρτα microSD στην υποδοχή κάρτας microSD.
- Εάν η τοποθετημένη κάρτα microSD περιέχει μεγάλο όγκο δεδομένων, θα χρειαστούν περίπου 10 λεπτά ή περισσότερο για να ενημερώσει η συσκευή αναπαραγωγής τη βάση δεδομένων.
- Όταν καταργήσετε την κάρτα microSD, θα διαγραφούν οι παρακάτω πληροφορίες.
 - Το περιεχόμενο που αναπαράγεται τη δεδομένη στιγμή.
 - Η θέση αναπαραγωγής.
 - Τα κομμάτια και η σειρά αναπαραγωγής στην οθόνη ουράς αναπαραγωγής
 - Οι πληροφορίες σελιδοδείκτη για τα κομμάτια στην κάρτα microSD.
- Η διαμόρφωση μιας κάρτας microSD θα διαγράψει όλα τα δεδομένα που είναι αποθηκευμένα στην κάρτα microSD. Αποθηκεύστε ένα αντίγραφο ασφαλείας των σημαντικών δεδομένων.

Τα περιεχόμενα του Οδηγού βοήθειας ενδέχεται να υπόκεινται σε αλλαγές χωρίς προειδοποίηση, λόγω ενημερώσεων των προδιαγραφών του προϊόντος.

Αυτός ο Οδηγός βοήθειας έχει μεταφραστεί με τη χρήση μηχανικής μετάφρασης.

Σχετικό θέμα

- [Σημειώσεις σχετικά με τις κάρτες microSD](#)
- [Διαμόρφωση κάρτας microSD](#)

Σημειώσεις σχετικά με τις κάρτες microSD

- Χρησιμοποιήστε μια κάρτα microSD που έχει διαμορφωθεί για τη συσκευή αναπαραγωγής. Η Sony δεν παρέχει εγγυήσεις για τη λειτουργία άλλων καρτών microSD.
- Η Sony δεν παρέχει εγγυήσεις για όλες τις λειτουργίες των καρτών microSD που χρησιμοποιούνται σε πολλαπλές συσκευές.
- Η διαμόρφωση μιας κάρτας microSD θα διαγράψει όλα τα δεδομένα που είναι αποθηκευμένα στην κάρτα microSD. Αποθηκεύστε ένα αντίγραφο ασφαλείας εκ των προτέρων.
- Μην αφήνετε την κάρτα microSD κοντά σε μικρά παιδιά. Ενδέχεται να καταπιούν κατά λάθος την κάρτα microSD.
- Αποσυνδέστε την κάρτα microSD ([Mount/Unmount SD Card]) από τη συσκευή αναπαραγωγής προτού καταργήσετε την κάρτα microSD. Διαφορετικά, η συσκευή αναπαραγωγής ενδέχεται να μην λειτουργεί σωστά.
- Η Sony δεν εγγυάται τη λειτουργία όλων των τύπων συμβατών καρτών microSD για τη συσκευή αναπαραγωγής.
- Τα δεδομένα μπορεί να καταστραφούν στις ακόλουθες περιπτώσεις.
 - Όταν καταργηθεί η κάρτα microSD κατά τη διάρκεια της λειτουργίας ανάγνωσης ή εγγραφής.
 - Όταν απενεργοποιείτε τη συσκευή αναπαραγωγής κατά τη διάρκεια της λειτουργίας ανάγνωσης ή εγγραφής.
 - Όταν χρησιμοποιείται η κάρτα microSD σε θέση όπου υπάρχει στατικός ηλεκτρισμός ή ηλεκτρικός θόρυβος.
- Η Sony δεν αναλαμβάνει καμία ευθύνη για τυχόν απώλεια ή φθορά αποθηκευμένων δεδομένων. Η Sony συνιστά να αποθηκεύσετε ένα αντίγραφο ασφαλείας των σημαντικών δεδομένων σε τακτά χρονικά διαστήματα.
- Τηρήστε τις ακόλουθες προφυλάξεις, όταν χειρίζεστε κάρτες microSD.
 - Μην ασκείτε ισχυρή πίεση στην κάρτα microSD.
 - Μη λυγίζετε την κάρτα microSD.
 - Μην ρίχνετε κάτω την κάρτα microSD.
 - Μην αποσυναρμολογείτε την κάρτα microSD.
 - Μην τροποποιείτε την κάρτα microSD.
 - Μην εκθέτετε την κάρτα microSD σε νερό.
 - Μην αφήνετε την κάρτα microSD σε εσωτερικό χώρο αυτοκινήτου με υψηλή θερμοκρασία.
 - Μην αφήνετε την κάρτα microSD σε άμεση επαφή με ηλιακό φως.
 - Μην αφήνετε την κάρτα microSD κοντά σε καλοριφέρ.
 - Μην αφήνετε την κάρτα microSD σε μέρος με υγρασία.
 - Μην αφήνετε την κάρτα microSD σε θέση όπου υπάρχουν διαβρωτικές ουσίες.
- Τηρήστε τις ακόλουθες προφυλάξεις για την υποδοχή της κάρτας microSD.
 - Τοποθετήστε τις κάρτες microSD στην υποδοχή κάρτας microSD με τη σωστή κατεύθυνση.
 - Μην εισαγάγετε οποιοδήποτε αντικείμενο εκτός από την κάρτα microSD στην υποδοχή κάρτας microSD.

Τα περιεχόμενα του Οδηγού βοήθειας ενδέχεται να υπόκεινται σε αλλαγές χωρίς προειδοποίηση, λόγω ενημερώσεων των προδιαγραφών του προϊόντος.

Αυτός ο Οδηγός βοήθειας έχει μεταφραστεί με τη χρήση μηχανικής μετάφρασης.

Σχετικό θέμα

- [Χρήση κάρτας microSD](#)
- [Διαμόρφωση κάρτας microSD](#)



Digital Music Player

NW-A55/A55HN/A55L/A56/A56HN/A57

Μέρη και στοιχεία ελέγχου

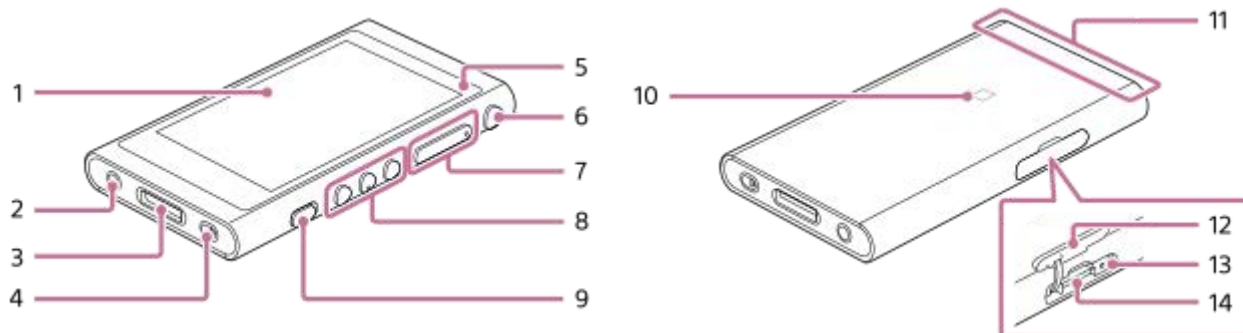

1. Οθόνη αφής

Πατήστε τα εικονίδια ή τα στοιχεία στην οθόνη για να λειτουργήσετε τη συσκευή αναπαραγωγής.

2. Βύσμα ακουστικών (μίνι στερεοφωνικό βύσμα)

Ωθήστε το βύσμα των ακουστικών έως ότου κουμπώσει στη θέση του. Συνδέστε τα ακουστικά σωστά. Διαφορετικά, ο ήχος εξόδου θα υποβαθμιστεί.

3. Υποδοχή WM-PORT

- Συνδέστε το καλώδιο USB (παρέχεται).
- Συνδέστε εξαρτήματα που υποστηρίζουν WM-PORT (δεν παρέχεται).

4. Οπή για ιμάντα

Προσαρτήστε τον ιμάντα καρπού (δεν παρέχεται).

5. Λαμπάκι φόρτισης

Τα λαμπάκια ανάβουν ενώ φορτίζει η συσκευή αναπαραγωγής.

6. Κουμπί ⏻ (ισχύος)

- Πατήστε το κουμπί για να ενεργοποιήσετε ή να απενεργοποιήσετε την οθόνη.
- Κρατήστε πατημένο το κουμπί για 4 δευτερόλεπτα για να ενεργοποιήσετε τη συσκευή αναπαραγωγής και 2 δευτερόλεπτα για να απενεργοποιήσετε τη συσκευή αναπαραγωγής.
- Αν η λειτουργία παρουσιάσει αστάθεια, κρατήστε πατημένο το κουμπί για 8 δευτερόλεπτα για να επανεκκινήσετε τη συσκευή αναπαραγωγής.

7. Κουμπί + (* 1)/- (ένταση)

Πατήστε τα κουμπί για να προσαρμόσετε την ένταση ήχου.

8. Κουμπί λειτουργίας αναπαραγωγής

▶|| (*1): Πατήστε το κουμπί για να ξεκινήσετε ή να παύσετε την αναπαραγωγή.
 ◀◀/ ▶▶: Πατήστε τα κουμπί για να μεταβείτε στην αρχή του τρέχοντος κομματιού, στο προηγούμενο κομμάτι ή το επόμενο κομμάτι.
 Κρατήστε πατημένα τα κουμπί για γρήγορη επαναφορά ή γρήγορη προώθηση της αναπαραγωγής.

9. Διακόπτης HOLD (αναμονή)

Σύρετε τον διακόπτη για να κλειδώσετε τα κουμπί λειτουργίας στη συσκευή αναπαραγωγής. Αυτό σας επιτρέπει να αποφύγετε τη λειτουργία των κουμπιών κατά λάθος.
 Κλειδωμένο (εκτός λειτουργίας)



Ελεύθερο (λειτουργεί)



10. Ένδειξη N

Αγγίξτε την ένδειξη N σε μια συσκευή Bluetooth ή smartphone σε αυτό το σημάδι.
Η συσκευή Bluetooth ή το smartphone πρέπει να υποστηρίζει τη λειτουργία NFC.
Μπορείτε να συνδέσετε τη συσκευή Bluetooth ή το smartphone στη συσκευή αναπαραγωγής.

11. Ενσωματωμένη κεραία Bluetooth

Η κεραία επιτρέπει στη συσκευή αναπαραγωγής να συνδεθεί με συσκευές Bluetooth ή smartphones.
Μην καλύπτετε την κεραία όταν υπάρχει ενεργή σύνδεση Bluetooth. Διαφορετικά, η σύνδεση ενδέχεται να διακοπεί.

12. Κάλυμμα υποδοχής κάρτας microSD

Ανοίξτε το καπάκι για να εισαγάγετε μια κάρτα microSD (δεν παρέχεται).

13. Λυχνία πρόσβασης (η λυχνία είναι μέσα στο κάλυμμα της υποδοχής).

Μην αφαιρέσετε την κάρτα microSD, ενώ είναι αναμμένη η λυχνία πρόσβασης.

14. Υποδοχή κάρτας microSD (Η υποδοχή κάρτας είναι μέσα στο καπάκι της υποδοχής.)

Εισαγάγετε μια κάρτα microSD έως ότου κουμπώσει στη θέση της.

* 1 Υπάρχουν ανάγλυφες κουκκίδες στο κουμπί ►■ και το κουμπί Έντασης ήχου +. Οι ανάγλυφες κουκκίδες μπορούν να σας βοηθήσουν να χειριστείτε τα κουμπιά χωρίς να τα κοιτάξετε.

Τα περιεχόμενα του Οδηγού βοήθειας ενδέχεται να υπόκεινται σε αλλαγές χωρίς προειδοποίηση, λόγω ενημερώσεων των προδιαγραφών του προϊόντος.

Αυτός ο Οδηγός βοήθειας έχει μεταφραστεί με τη χρήση μηχανικής μετάφρασης.

Digital Music Player
NW-A55/A55HN/A55L/A56/A56HN/A57

Πώς να χρησιμοποιήσετε τις διάφορες οθόνες

Αυτό το θέμα εξηγεί τη διάταξη των διαφόρων οθονών με την οθόνη αναπαραγωγής (A) στο κέντρο. Αγγίξτε ελαφρά την οθόνη αναπαραγωγής (A) για να μεταβείτε σε άλλες οθόνες (πάνω/κάτω/αριστερά/δεξιά).

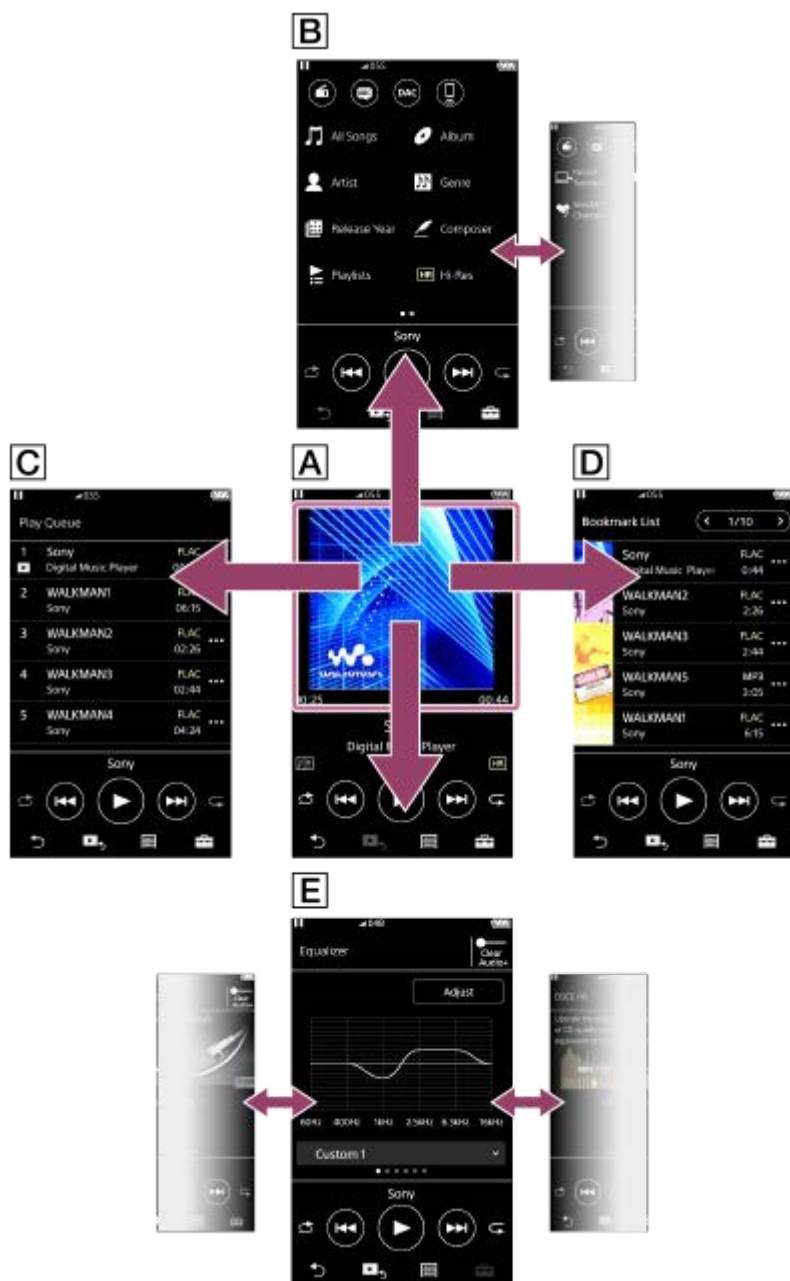

A Οθόνη αναπαραγωγής

Μπορείτε να επιβεβαιώσετε διάφορες πληροφορίες για το τωρινά επιλεγμένο κομμάτι.

B Οθόνη βιβλιοθήκης

Μπορείτε να επιλέξετε κομμάτια από την οθόνη βιβλιοθήκης. Τα κομμάτια ταξινομούνται σε διάφορες κατηγορίες (όπως [All Songs], [Album], [Artist] κ.λπ.).

Μπορείτε επίσης να μεταβείτε σε άλλες λειτουργίες εκτός της αναπαραγωγής μουσικής, όπως οι εξής:

- Λειτουργία ραδιοφώνου FM (Εκτός από το NW-A55L)

- Λειτουργία μελέτης γλώσσας
- Λειτουργία USB-DAC
- Λειτουργία δέκτη Bluetooth

C Οθόνη ουράς αναπαραγωγής

Μπορείτε να ελέγξετε τη λίστα των κομματιών που θα αναπαραγάγει η συσκευή αναπαραγωγής με τις τρέχουσες ρυθμίσεις.

D Οθόνη λίστας σελιδοδεικτών

Μπορείτε να ακούσετε τα κομμάτια που έχετε καταχωρήσει σε μια λίστα σελιδοδεικτών εκ των προτέρων. Μπορείτε να προσθέσετε κομμάτια σε λίστες σελιδοδεικτών στην οθόνη αναπαραγωγής, κ.λπ. Οι ακόλουθες λειτουργίες μπορούν να πραγματοποιηθούν από αυτή την οθόνη.

- Προσθήκη κομματιών σε λίστα σελιδοδεικτών.
- Αφαίρεση κομματιών από λίστα σελιδοδεικτών.
- Αλλαγή σειράς κομματιών σε λίστα σελιδοδεικτών.
- Προσθήκη κομματιών σε λίστες αναπαραγωγής.
- Έλεγχος λεπτομερειών για τις πληροφορίες του κομματιού.

E Οθόνες ρύθμισης ποιότητας ήχου

Μπορείτε να προσαρμόσετε διάφορες ρυθμίσεις ποιότητας ήχου.

- Equalizer
- DSEE HX
- DC Phase Linearizer
- VPT (Surround)
- Dynamic Normalizer
- Vinyl Processor





Υπόδειξη

- Μπορείτε επίσης να προσαρμόσετε τις ρυθμίσεις ποιότητας ήχου από το μενού. Πατήστε στα στοιχεία μενού με την ακόλουθη σειρά.
 – [Settings] – [Sound Settings] ([Sound]).

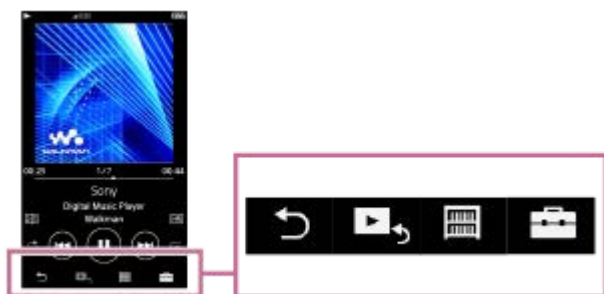
Κουμπιά βασικής λειτουργίας

Υπάρχουν 4 κουμπιά βασικής λειτουργίας στο κάτω μέρος κάθε οθόνης. Αυτά τα κουμπιά ενδέχεται να μην είναι πάντα ενεργά ανάλογα με την οθόνη.



-  (πίσω)
Πατήστε το κουμπί για να επιστρέψετε στην προηγούμενη οθόνη.
-  (μεταβείτε στην οθόνη αναπαραγωγής)
Πατήστε το κουμπί για να επιστρέψετε στην οθόνη αναπαραγωγής.
-  (βιβλιοθήκη)
Πατήστε το κουμπί για να εμφανιστεί η οθόνη βιβλιοθήκης.
-  (επιλογές/ρυθμίσεις)

Πατήστε το κουμπί για να εμφανίσετε το μενού επιλογές/ρυθμίσεις.







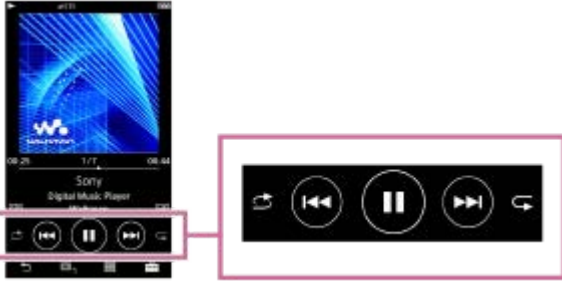

Μπορείτε να διαμορφώσετε διάφορες ρυθμίσεις στη συσκευή αναπαραγωγής.

Οι διαθέσιμες επιλογές του μενού ενδέχεται να διαφέρουν ανάλογα με την οθόνη ή τις ρυθμίσεις. Για να διαμορφώσετε τις βασικές ρυθμίσεις της συσκευής αναπαραγωγής, επιλέξτε το μενού [Settings].

Κουμπιά βασικής λειτουργίας αναπαραγωγής

Υπάρχουν κουμπιά για βασικές λειτουργίες αναπαραγωγής στην περιοχή κάτω από κάθε οθόνη.



-  (αναπαραγωγή) /  (παύση)
Πατήστε  για να ξεκινήσετε την αναπαραγωγή.
Ενώ η συσκευή αναπαραγωγής παίζει ένα κομμάτι, πατήστε το  για να πραγματοποιήσετε παύση της αναπαραγωγής.
-  (γρήγορη επαναφορά)
Πατήστε το κουμπί για να επιστρέψετε στην αρχή του τρέχοντος ή του προηγούμενου κομματιού. Κρατήστε πατημένο το κουμπί για γρήγορη επαναφορά προς τα πίσω.
-  (γρήγορη προώθηση)
Πατήστε το κουμπί για να μεταβείτε στην αρχή του επόμενου κομματιού. Κρατήστε πατημένο το κουμπί για γρήγορη προώθηση της αναπαραγωγής.
-  (τυχαία αναπαραγωγή)
Πατήστε το κουμπί για να μεταβείτε σε αναπαραγωγή με τυχαία σειρά.
-  (επανάληψη αναπαραγωγής)
Πατήστε το κουμπί για να επαναλάβετε την αναπαραγωγή. Μπορείτε να επιλέξετε να επαναλάβετε ένα κομμάτι ή όλα τα κομμάτια.

Υπόδειξη

- Σύρετε τη γραμμή χρονοδιαγράμματος για να αλλάξετε τη θέση αναπαραγωγής σε ένα κομμάτι.

Τα περιεχόμενα του Οδηγού βοήθειας ενδέχεται να υπόκεινται σε αλλαγές χωρίς προειδοποίηση, λόγω ενημερώσεων των προδιαγραφών του προϊόντος.

Αυτός ο Οδηγός βοήθειας έχει μεταφραστεί με τη χρήση μηχανικής μετάφρασης.

Σχετικό θέμα

- [Οθόνη βιβλιοθήκης](#)
- [Οθόνη αναπαραγωγής](#)
- [Οθόνη ουράς αναπαραγωγής](#)
- [Οθόνη λίστας σελιδοδεικτών](#)
- [Οθόνες ρύθμισης ποιότητας ήχου](#)
- [Τρόποι αναπαραγωγής](#)

- Οθόνη ραδιοφώνου FM (Εκτός από το NW-A55L)
- Οθόνη γλώσσας
- USB-DAC οθόνη
- Bluetooth Receiver οθόνη

5-006-317-91(1) Copyright 2019 Sony Corporation

Digital Music Player
NW-A55/A55HN/A55L/A56/A56HN/A57

Οθόνη βιβλιοθήκης

Μπορείτε να επιλέξετε κομμάτια από την οθόνη βιβλιοθήκης. Τα κομμάτια ταξινομούνται σε διάφορες κατηγορίες (όπως [All Songs], [Album], [Artist] κ.λπ.).

Μπορείτε επίσης να μεταβείτε σε άλλες λειτουργίες εκτός της αναπαραγωγής μουσικής, όπως οι εξής:

- Λειτουργία ραδιοφώνου FM (Εκτός από το NW-A55L)
- Λειτουργία μελέτης γλώσσας
- Λειτουργία USB-DAC
- Λειτουργία δέκτη Bluetooth

Για να εμφανιστεί η οθόνη βιβλιοθήκης





Αγγίξτε ελαφρά προς τα κάτω την οθόνη αναπαραγωγής.

Μπορείτε επίσης να πατήσετε  στο κάτω μέρος της οθόνης για να εμφανιστεί η οθόνη βιβλιοθήκης.



1. Κουμπιά λειτουργίας

Μπορείτε να μεταβείτε στις ακόλουθες λειτουργίες.

	FM Radio (Εκτός από το NW-A55L)
	Language Study
	USB-DAC
	Δέκτης Bluetooth

2. Κατηγορίες μουσικής ([All Songs], [Album], [Artist] κ.λπ.)

Κάθε κομμάτι ταξινομείται σε διάφορες κατηγορίες. Επιλέξτε ένα κομμάτι από την επιθυμητή κατηγορία.

3. Δείκτης σελίδας

Ο αριθμός των κουκκίδων αντιπροσωπεύει τον αριθμό των διαθέσιμων σελίδων.

4. Υποκατηγορίες



Αφού επιλέξετε μια κατηγορία μουσικής, επιλέξτε μια υποκατηγορία μέχρι να βρείτε το επιθυμητό κομμάτι.

Μπορείτε να ελέγξετε τους κωδικοποιητές για κομμάτια, όπως το FLAC. Οι κωδικοποιητές για μορφές ήχου υψηλής ανάλυσης εμφανίζονται με χρώμα.



Μενού επιλογών/ρυθμίσεων

Πατήστε  για να εμφανίσετε το μενού.

Οι διαθέσιμες επιλογές του μενού ενδέχεται να διαφέρουν ανάλογα με την οθόνη ή τις ρυθμίσεις.

 Settings	Επιλέξτε το στοιχείο για να εμφανίσετε το μενού Ρυθμίσεις.
Select Items to Display	Επιλέξτε το στοιχείο για να ορίσετε ποιες κατηγορίες θα εμφανίσετε ή θα αποκρύψετε.
Reset display item order	Επιλέξτε το στοιχείο για να εμφανίσετε τις προεπιλεγμένες κατηγορίες.
 View Help	Επιλέξτε το στοιχείο για να δείτε τον οδηγό λειτουργίας.

Αναδυόμενο μενού

Πατήστε  για να εμφανίσετε το αναδυόμενο μενού. Το  εμφανίζεται δίπλα σε κάθε στοιχείο σε λίστα υποκατηγοριών.

Οι διαθέσιμες επιλογές του μενού ενδέχεται να διαφέρουν ανάλογα με την οθόνη ή τις ρυθμίσεις.

Add to Bookmark List	Επιλέξτε το στοιχείο για να προσθέσετε ένα κομμάτι ή ένα στοιχείο υποκατηγορίας στη λίστα σελιδοδεικτών.
Add to Playlist	Επιλέξτε το στοιχείο για να προσθέσετε ένα κομμάτι ή ένα στοιχείο υποκατηγορίας σε μια λίστα αναπαραγωγής.
Detailed Song Information	Επιλέξτε το στοιχείο για να εμφανίσετε τις πληροφορίες του κομματιού.
Delete	Επιλέξτε το στοιχείο για να διαγράψετε το επιλεγμένο κομμάτι, φάκελο ή λίστα αναπαραγωγής.
Edit Playlist Name	Επιλέξτε το στοιχείο για να αλλάξετε το όνομα της λίστας αναπαραγωγής.
Move Songs to Language Study	Επιλέξτε το στοιχείο για να μετακινήσετε το επιλεγμένο κομμάτι, άλμπουμ ή καλλιτέχνη στη βιβλιοθήκη μελέτης γλώσσας.
Delete from Playlist	Επιλέξτε το στοιχείο για να καταργήσετε το επιλεγμένο κομμάτι από τη λίστα αναπαραγωγής.

Υπόδειξη

- Μπορείτε να μεταφέρετε και να αποθέσετε τα εικονίδια της κατηγορίας για να αλλάξετε τη σειρά.
- Επίσης, μπορείτε να εμφανίσετε το αναδυόμενο μενού, κρατώντας πατημένο ένα στοιχείο στη λίστα.

Σχετικό θέμα

- Πώς να χρησιμοποιήσετε τις διάφορες οθόνες
- Αναπαραγωγή μουσικής
- Οθόνη ραδιοφώνου FM (Εκτός από το NW-A55L)
- Οθόνη γλώσσας
- USB-DAC οθόνη
- Bluetooth Receiver οθόνη

5-006-317-91(1) Copyright 2019 Sony Corporation

Digital Music Player
NW-A55/A55HN/A55L/A56/A56HN/A57

Οθόνη αναπαραγωγής

Μπορείτε να επιβεβαιώσετε διάφορες πληροφορίες για το τωρινά επιλεγμένο κομμάτι.

Για να εμφανιστεί η οθόνη αναπαραγωγής

Πατήστε  στο κάτω μέρος της οθόνης.

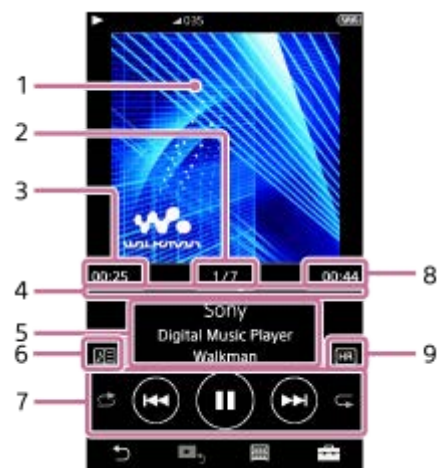







1. Γραφικά εξώφυλλου
2. Αριθμός κομματιού / Συνολικός αριθμός κομματιών
3. Χρόνος που πέρασε από το τρέχον κομμάτι
4. Γραμμή χρονοδιαγράμματος
5. Τίτλος κομματιού / Όνομα καλλιτέχνη / Τίτλος άλμπουμ
6. Εικονίδιο στίχων
7. Κουμπί τυχαίας αναπαραγωγής / Προηγούμενο κουμπί / Κουμπί αναπαραγωγής (παύσης) / Επόμενο κουμπί / Κουμπί επανάληψης
8. Διάρκεια τραγουδιού
9. Εικονίδιο ήχου υψηλής ανάλυσης

Μενού επιλογών/ρυθμίσεων

Πατήστε  για να εμφανίσετε το μενού.

Οι διαθέσιμες επιλογές του μενού ενδέχεται να διαφέρουν ανάλογα με την οθόνη ή τις ρυθμίσεις.
Κάντε κύλιση στο παράθυρο διαλόγου μενού για να εμφανίσετε τα στοιχεία που παρατίθενται παρακάτω.

 Settings	Επιλέξτε το στοιχείο για να εμφανίσετε το μενού Ρυθμίσεις.
 Add to Bookmark List	Επιλέξτε το στοιχείο για να προσθέσετε το τρέχον κομμάτι σε μια λίστα σελιδοδεικτών.
 Add to Playlist	Επιλέξτε το στοιχείο για να προσθέσετε το τρέχον κομμάτι σε μια λίστα αναπαραγωγής.

 Detailed Song Information	Επιλέξτε το στοιχείο για να εμφανίσετε τις λεπτομέρειες του τρέχοντος κομματιού.
 Display Lyrics	Επιλέξτε το στοιχείο για να εμφανίσετε τους στίχους του τρέχοντος κομματιού.
 Move Songs to Language Study	Επιλέξτε το στοιχείο για να μετακινήσετε το τρέχον κομμάτι στη βιβλιοθήκη μελέτης γλώσσας.
 View Help	Επιλέξτε το στοιχείο για να δείτε τον οδηγό λειτουργίας.

Υπόδειξη

- Σύρετε τη γραμμή χρονοδιαγράμματος για να αλλάξετε τη θέση αναπαραγωγής σε ένα κομμάτι.

Σημείωση

- Οι ενδείξεις του χρόνου που έχει παρέλθει και της γραμμής χρονοδιαγράμματος ενδέχεται να μην είναι ακριβείς.
- Η συσκευή αναπαραγωγής ενδέχεται να μην εμφανίζει τα γραφικά εξώφυλλου ανάλογα με τη μορφή αρχείου.

Τα περιεχόμενα του Οδηγού βοήθειας ενδέχεται να υπόκεινται σε αλλαγές χωρίς προειδοποίηση, λόγω ενημερώσεων των προδιαγραφών του προϊόντος.

Αυτός ο Οδηγός βοήθειας έχει μεταφραστεί με τη χρήση μηχανικής μετάφρασης.

Σχετικό θέμα

- [Πώς να χρησιμοποιήσετε τις διάφορες οθόνες](#)
- [Αναπαραγωγή μουσικής](#)
- [Τρόποι αναπαραγωγής](#)
- [Εμφάνιση στίχων](#)
- [Προσαρμογή των ρυθμίσεων ποιότητας ήχου](#)

Digital Music Player
NW-A55/A55HN/A55L/A56/A56HN/A57

Οθόνη ουράς αναπαραγωγής

Μπορείτε να ελέγξετε τη λίστα των κομματιών που θα αναπαραγάγει η συσκευή αναπαραγωγής με τις τρέχουσες ρυθμίσεις.

Για να εμφανιστεί η οθόνη ουράς αναπαραγωγής

Αγγίξτε ελαφρά την οθόνη αναπαραγωγής προς τα δεξιά.





1. Τρέχον κομμάτι
2. Σειρά αναπαραγωγής
3. Εικονίδιο αναδυόμενου μενού
4. Πληροφορίες κομματιού
 - Όνομα καλλιτέχνη
 - Τίτλος κομματιού
 - Κωδικοποιητής
Οι κωδικοποιητές για μορφές ήχου υψηλής ανάλυσης εμφανίζονται με χρώμα.
 - Διάρκεια

Μενού επιλογών/ρυθμίσεων

Πατήστε  για να εμφανίσετε το μενού.

Οι διαθέσιμες επιλογές του μενού ενδέχεται να διαφέρουν ανάλογα με την οθόνη ή τις ρυθμίσεις.

 Settings	Επιλέξτε να εμφανίσετε το μενού Ρυθμίσεις.
 Add All Songs to Bookmark List	Επιλέξτε το στοιχείο για να προσθέσετε την τρέχουσα ουρά αναπαραγωγής σε μια λίστα σελιδοδεικτών.
 Add All Songs to Playlist	Επιλέξτε το στοιχείο για να προσθέσετε την τρέχουσα ουρά αναπαραγωγής σε μια λίστα αναπαραγωγής.

Αναδυόμενο μενού

Πατήστε  για να εμφανίσετε το αναδυόμενο μενού.

Οι διαθέσιμες επιλογές του μενού ενδέχεται να διαφέρουν ανάλογα με την οθόνη ή τις ρυθμίσεις.

Add to Bookmark List	Επιλέξτε το στοιχείο για να προσθέσετε το επιλεγμένο κομμάτι στη λίστα σελιδοδεικτών.
Add to Playlist	Επιλέξτε το στοιχείο για να προσθέσετε το επιλεγμένο κομμάτι σε μια λίστα αναπαραγωγής.
Detailed Song Information	Επιλέξτε το στοιχείο για να εμφανίσετε τις πληροφορίες του κομματιού.

Υπόδειξη

- Επίσης, μπορείτε να εμφανίσετε το αναδυόμενο μενού, κρατώντας πατημένο ένα στοιχείο στη λίστα.

Τα περιεχόμενα του Οδηγού βοήθειας ενδέχεται να υπόκεινται σε αλλαγές χωρίς προειδοποίηση, λόγω ενημερώσεων των προδιαγραφών του προϊόντος.

Αυτός ο Οδηγός βοήθειας έχει μεταφραστεί με τη χρήση μηχανικής μετάφρασης.

Σχετικό θέμα

- [Πώς να χρησιμοποιήσετε τις διάφορες οθόνες](#)
- [Αναπαραγωγή μουσικής](#)
- [Τρόποι αναπαραγωγής](#)
- [Διαχείριση λιστών αναπαραγωγής στη συσκευή αναπαραγωγής](#)
- [Διαχείριση σελιδοδεικτών στη συσκευή αναπαραγωγής](#)

5-006-317-91(1) Copyright 2019 Sony Corporation

Digital Music Player
NW-A55/A55HN/A55L/A56/A56HN/A57

Οθόνη λίστας σελιδοδεικτών

Μπορείτε να ακούσετε τα κομμάτια που έχετε καταχωρήσει σε μια λίστα σελιδοδεικτών εκ των προτέρων. Μπορείτε να προσθέσετε κομμάτια σε λίστες σελιδοδεικτών στην οθόνη αναπαραγωγής, κ.λπ.

Για να εμφανιστεί η οθόνη λίστας σελιδοδεικτών

Αγγίξτε ελαφρά την οθόνη αναπαραγωγής προς τα αριστερά.



1. Πληροφορίες κομματιού

- Γραφικά εξώφυλλου
- Όνομα καλλιτέχνη
- Τίτλος κομματιού
- Κωδικοποιητής
- Διάρκεια

2. Αριθμός τρέχουσας λίστας





Κουμπιά προηγούμενης και επόμενης λίστας

3. Εικονίδιο αναδυόμενου μενού

Μενού επιλογών/ρυθμίσεων

Πατήστε  για να εμφανίσετε το μενού.

Οι διαθέσιμες επιλογές του μενού ενδέχεται να διαφέρουν ανάλογα με την οθόνη ή τις ρυθμίσεις.

 Settings	Επιλέξτε το στοιχείο για να εμφανίσετε το μενού Ρυθμίσεις.
Edit Song Order	Επιλέξτε το στοιχείο για να αλλάξετε τη σειρά των κομματιών της επιλεγμένης λίστας σελιδοδεικτών. Μεταφέρετε και αποθέστε  έως ότου έχετε την επιθυμητή σειρά.
 Add All Songs to Bookmark List	Επιλέξτε το στοιχείο για να προσθέσετε όλα τα κομμάτια της επιλεγμένης λίστας σελιδοδεικτών σε μια άλλη λίστα σελιδοδεικτών.
 Add All Songs to Playlist	Επιλέξτε το στοιχείο για να προσθέσετε όλα τα κομμάτια της επιλεγμένης λίστας σελιδοδεικτών σε μια λίστα αναπαραγωγής.
Delete All	Επιλέξτε το στοιχείο για να καταργήσετε όλα τα κομμάτια από την επιλεγμένη λίστα

Αναδυόμενο μενού

Πατήστε **⋮** για να εμφανίσετε το αναδυόμενο μενού.

Οι διαθέσιμες επιλογές του μενού ενδέχεται να διαφέρουν ανάλογα με την οθόνη ή τις ρυθμίσεις.

Add to Another Bookmark List	Επιλέξτε το στοιχείο για να προσθέσετε το επιλεγμένο κομμάτι σε μια άλλη λίστα σελιδοδεικτών.
Add to Playlist	Επιλέξτε το στοιχείο για να προσθέσετε το επιλεγμένο κομμάτι σε μια λίστα αναπαραγωγής.
Delete from Bookmark List	Επιλέξτε το στοιχείο για να καταργήσετε το επιλεγμένο κομμάτι από την τρέχουσα λίστα σελιδοδεικτών.
Detailed Song Information	Επιλέξτε το στοιχείο για να εμφανίσετε τις πληροφορίες του κομματιού.

Υπόδειξη

- Επίσης, μπορείτε να εμφανίσετε το αναδυόμενο μενού, κρατώντας πατημένο ένα στοιχείο στη λίστα.

Σημείωση

- Όταν αφαιρείτε μια κάρτα microSD από τη συσκευή αναπαραγωγής, τα κομμάτια στην κάρτα microSD θα αφαιρεθούν από τη λίστα σελιδοδεικτών.

Τα περιεχόμενα του Οδηγού βοήθειας ενδέχεται να υπόκεινται σε αλλαγές χωρίς προειδοποίηση, λόγω ενημερώσεων των προδιαγραφών του προϊόντος.

Αυτός ο Οδηγός βοήθειας έχει μεταφραστεί με τη χρήση μηχανικής μετάφρασης.

Σχετικό θέμα

- [Πώς να χρησιμοποιήσετε τις διάφορες οθόνες](#)
- [Αναπαραγωγή μουσικής](#)
- [Τρόποι αναπαραγωγής](#)
- [Διαχείριση λιστών αναπαραγωγής στη συσκευή αναπαραγωγής](#)
- [Διαχείριση σελιδοδεικτών στη συσκευή αναπαραγωγής](#)

Digital Music Player

NW-A55/A55HN/A55L/A56/A56HN/A57

Οθόνες ρύθμισης ποιότητας ήχου

Μπορείτε να προσαρμόσετε διάφορες ρυθμίσεις ποιότητας ήχου.

Για να εμφανίσετε την οθόνη ρύθμισης ποιότητας ήχου

Αγγίξτε ελαφρά την οθόνη αναπαραγωγής προς τα πάνω.

Για να περιηγηθείτε στις οθόνες ρύθμισης ποιότητας ήχου

Αγγίξτε ελαφρά την οθόνη προς τα αριστερά ή προς τα δεξιά για να επιλέξετε τη ρύθμιση ποιότητας ήχου που θέλετε να προσαρμόσετε.

Πατήστε το διακόπτη [ClearAudio+] για να απενεργοποιήσετε τη λειτουργία [ClearAudio+], έτσι ώστε να μπορείτε να μετακινηθείτε στην οθόνη.

Προσαρμόσιμες ρυθμίσεις ποιότητας ήχου

- Equalizer
- DSEE HX
- DC Phase Linearizer
- VPT (Surround)
- Dynamic Normalizer
- Vinyl Processor



1. Όνομα ρύθμισης ποιότητας ήχου

2. Διακόπτης [ClearAudio+]

Μπορείτε να ενεργοποιήσετε ή να απενεργοποιήσετε τη λειτουργία [ClearAudio+].

3. Δείκτης σελίδας

Ο αριθμός των κουκκίδων αντιπροσωπεύει τον αριθμό των διαθέσιμων σελίδων. Αγγίξτε ελαφρά την οθόνη προς τα αριστερά ή τα δεξιά για να μεταβείτε σε διαφορετική σελίδα.

Υπόδειξη

- Μπορείτε να μετακινήσετε οποιαδήποτε από τις οθόνες ρύθμισης ποιότητας ήχου προς τα κάτω για να επιστρέψετε στην οθόνη αναπαραγωγής.

Τα περιεχόμενα του Οδηγού βοήθειας ενδέχεται να υπόκεινται σε αλλαγές χωρίς προειδοποίηση, λόγω ενημερώσεων των προδιαγραφών του προϊόντος.
Αυτός ο Οδηγός βοήθειας έχει μεταφραστεί με τη χρήση μηχανικής μετάφρασης.

Σχετικό θέμα

- [Πώς να χρησιμοποιήσετε τις διάφορες οθόνες](#)
- [Προσαρμογή των ρυθμίσεων ποιότητας ήχου](#)

5-006-317-91(1) Copyright 2019 Sony Corporation

Digital Music Player
NW-A55/A55HN/A55L/A56/A56HN/A57

Οθόνη ραδιοφώνου FM (Εκτός από το NW-A55L)

Μπορείτε να ακούσετε ραδιόφωνο FM.

Για να επιλέξετε τη λειτουργία ραδιοφώνου FM

Πατήστε  στην οθόνη βιβλιοθήκης.

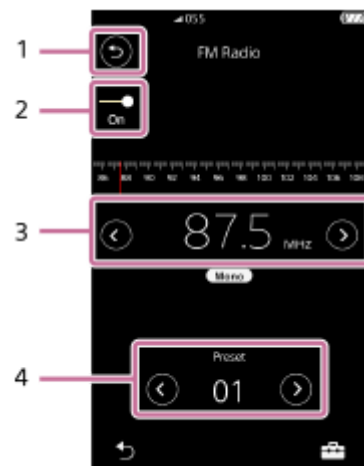



1. Κουμπί 

Πατήστε το κουμπί για να επαναφέρετε τη λειτουργία αναπαραγωγής μουσικής.

2. Διακόπτης ραδιοφώνου FM (On/Off)

Συνδέστε ένα ζευγάρι ακουστικών για να ενεργοποιήσετε τον διακόπτη. Το καλώδιο των ακουστικών λειτουργεί ως κεραία.

3. Συχνότητα

Πατήστε  /  για να αλλάξετε τη συχνότητα.

4. Αριθμός προρύθμισης

Πατήστε  /  για να επιλέξετε έναν προρυθμισμένο σταθμό.

Μενού επιλογών/ρυθμίσεων

Πατήστε  για να εμφανίσετε το μενού.

Οι διαθέσιμες επιλογές του μενού ενδέχεται να διαφέρουν ανάλογα με την οθόνη ή τις ρυθμίσεις.

Save to Preset	Επιλέξτε το στοιχείο για να αποθηκεύσετε τον τρέχοντα επιλεγμένο σταθμό εκπομπής ως προρύθμιση.
Delete from Preset	Επιλέξτε το στοιχείο για να διαγράψετε τον τρέχοντα επιλεγμένο σταθμό εκπομπής από τις προρυθμίσεις.
Auto Preset	Επιλέξτε το στοιχείο για να αναζητήσετε και να προετοιμάσετε αυτόματα σταθμούς εκπομπής στην περιοχή σας.
FM Radio Settings	Επιλέξτε το στοιχείο για να ρυθμίσετε τις παραμέτρους του ραδιοφώνου FM. (Scan Sensitivity, Mono/Auto)

Τα περιεχόμενα του Οδηγού βοήθειας ενδέχεται να υπόκεινται σε αλλαγές χωρίς προειδοποίηση, λόγω ενημερώσεων των προδιαγραφών του προϊόντος.
Αυτός ο Οδηγός βοήθειας έχει μεταφραστεί με τη χρήση μηχανικής μετάφρασης.

Σχετικό θέμα

- Πώς να χρησιμοποιήσετε τις διάφορες οθόνες
- Οθόνη βιβλιοθήκης
- Ακρόαση ραδιοφωνικών εκπομπών FM (Εκτός από το NW-A55L)
- Προρύθμιση ραδιοφωνικών σταθμών FM (Εκτός από το NW-A55L)

5-006-317-91(1) Copyright 2019 Sony Corporation

Digital Music Player
NW-A55/A55HN/A55L/A56/A56HN/A57

Οθόνη γλώσσας

Η λειτουργία μελέτης γλώσσας παρέχει τις χρήσιμες λειτουργίες για την εκμάθηση γλωσσών.

- DPC (Έλεγχος ψηφιακού τόνου)
- Επανάληψη A-B
- Γρήγορη επανάληψη

Πρέπει να μεταφέρετε κομμάτια από τον υπολογιστή στον φάκελο [LEARNING] για να χρησιμοποιήσετε τη λειτουργία μελέτης γλώσσας.

Για να μεταβείτε στη λειτουργία μελέτης γλώσσας

Πατήστε  στην οθόνη βιβλιοθήκης.

Διάταξη οθόνης για τη λειτουργία μελέτης γλώσσας

Η λειτουργία μελέτης γλώσσας έχει τη διάταξη οθόνης που εμφανίζεται στις παρακάτω εικόνες. Μπορείτε να μετακινηθείτε για να πλοηγηθείτε στις οθόνες.

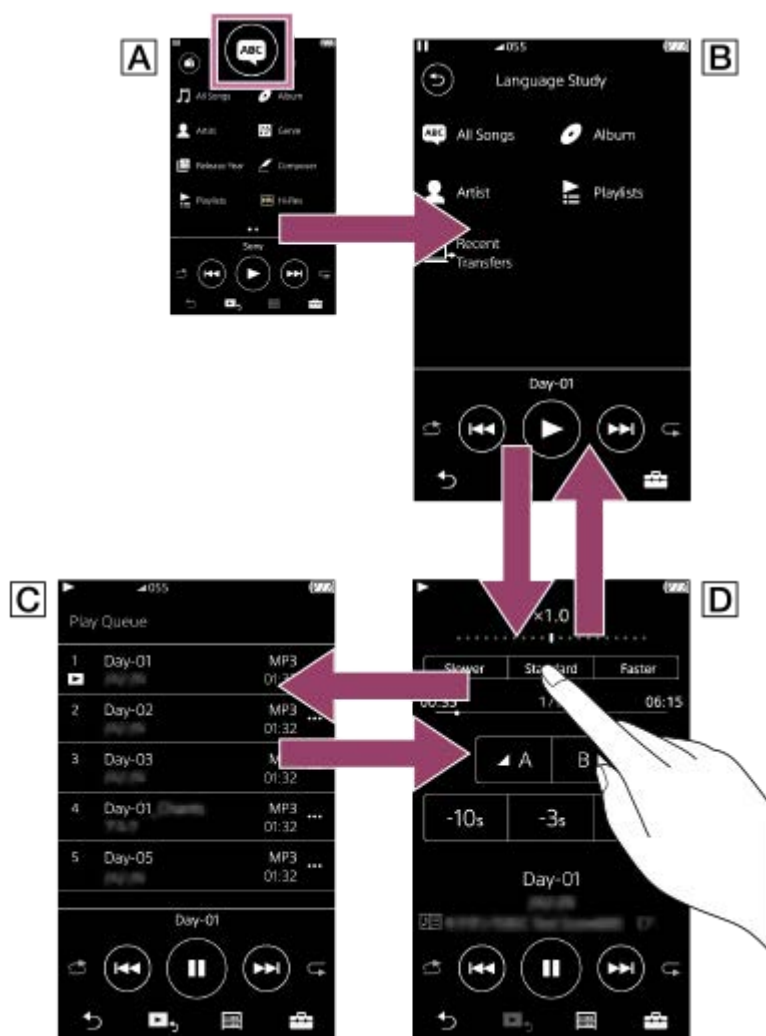

A Οθόνη βιβλιοθήκης για τη λειτουργία αναπαραγωγής μουσικής

Πατήστε το  στην οθόνη βιβλιοθήκης για να επιλέξετε τη λειτουργία μελέτης γλώσσας.

B Οθόνη βιβλιοθήκης για τη λειτουργία μελέτης γλώσσας

Επιλέξτε ένα κομμάτι από την επιθυμητή κατηγορία.

Πατήστε το κουμπί  για να μεταβείτε ξανά στη λειτουργία αναπαραγωγής μουσικής.

C Οθόνη ουράς αναπαραγωγής για τη λειτουργία μελέτης γλώσσας

Μπορείτε να ελέγξετε τη λίστα των κομματιών που θα αναπαραγάγει η συσκευή αναπαραγωγής με τις τρέχουσες ρυθμίσεις.

D Οθόνη αναπαραγωγής για τη λειτουργία μελέτης γλώσσας







Διατίθενται χρήσιμες λειτουργίες εκμάθησης.

- DPC (Έλεγχος ψηφιακού τόνου)
- Επανάληψη A-B
- Γρήγορη επανάληψη

Μενού επιλογών/ρυθμίσεων

Πατήστε  για να εμφανίσετε το μενού.

Οι διαθέσιμες επιλογές του μενού ενδέχεται να διαφέρουν ανάλογα με την οθόνη ή τις ρυθμίσεις.

 Settings	Επιλέξτε το στοιχείο για να εμφανίσετε το μενού Ρυθμίσεις.
 Add to Playlist	Επιλέξτε το στοιχείο για να προσθέσετε το τρέχον κομμάτι σε μια λίστα αναπαραγωγής.
 Detailed Song Information	Επιλέξτε το στοιχείο για να εμφανίσετε τις λεπτομέρειες του τρέχοντος κομματιού.
 Display Lyrics	Επιλέξτε το στοιχείο για να εμφανίσετε πληροφορίες στίχων.
Edit Song Order	Επιλέξτε το στοιχείο για να αλλάξετε τη σειρά των κομματιών στην επιλεγμένη λίστα αναπαραγωγής. Μεταφέρετε και αποθέστε  έως ότου έχετε την επιθυμητή σειρά.
 Add All Songs to Playlist	Επιλέξτε το στοιχείο για να προσθέσετε όλα τα κομμάτια της λίστας σε μια λίστα αναπαραγωγής.
 Move Songs to Music	Επιλέξτε το στοιχείο για να μετακινήσετε το τρέχον κομμάτι στη βιβλιοθήκη μουσικής.

Αναδυόμενο μενού

Πατήστε  για να εμφανίσετε το αναδυόμενο μενού.

Οι διαθέσιμες επιλογές του μενού ενδέχεται να διαφέρουν ανάλογα με την οθόνη ή τις ρυθμίσεις.

Add to Playlist	Επιλέξτε το στοιχείο για να προσθέσετε το κομμάτι σε μια λίστα αναπαραγωγής.
Edit Playlist Name	Επιλέξτε το στοιχείο για να επεξεργαστείτε το όνομα λίστας αναπαραγωγής.
Delete from Playlist	Επιλέξτε το στοιχείο για να αφαιρέσετε το κομμάτι από τη λίστα αναπαραγωγής.
Delete	Επιλέξτε το στοιχείο για να διαγράψετε το κομμάτι ή τη λίστα αναπαραγωγής.
Detailed Song Information	Επιλέξτε το στοιχείο για να εμφανίσετε τις πληροφορίες του κομματιού.
Move Songs to Music	Επιλέξτε το στοιχείο για να μετακινήσετε το επιλεγμένο κομμάτι, άλμπουμ ή καλλιτέχνη στη βιβλιοθήκη μουσικής.

Τα περιεχόμενα του Οδηγού βοήθειας ενδέχεται να υπόκεινται σε αλλαγές χωρίς προειδοποίηση, λόγω ενημερώσεων των προδιαγραφών του προϊόντος.
Αυτός ο Οδηγός βοήθειας έχει μεταφραστεί με τη χρήση μηχανικής μετάφρασης.

Σχετικό θέμα

- Πώς να χρησιμοποιήσετε τις διάφορες οθόνες
- Οθόνη βιβλιοθήκης
- Χρήση της λειτουργίας μελέτης γλώσσας
- Μεταφορά περιεχομένου μελέτης γλώσσας από έναν υπολογιστή Windows με τη χρήση του Music Center for PC
- Μεταφορά περιεχομένου μελέτης γλώσσας χρησιμοποιώντας το Windows Explorer
- Μεταφορά περιεχομένου μελέτης γλώσσας με το Mac Finder

Digital Music Player
NW-A55/A55HN/A55L/A56/A56HN/A57

USB-DAC οθόνη

Μπορείτε να χρησιμοποιήσετε τη συσκευή αναπαραγωγής ως συσκευή USB-DAC. Χρησιμοποιήστε αυτή τη λειτουργία για να ακούσετε μουσική στον υπολογιστή.

Για να μεταβείτε στη λειτουργία USB-DAC

Πατήστε  στην οθόνη βιβλιοθήκης.



1. Κουμπί 
Πατήστε το κουμπί για να επαναφέρετε τη λειτουργία αναπαραγωγής μουσικής.
2. Ένδειξη σήματος
Ο δείκτης αντικατοπτρίζει το επίπεδο σήματος ήχου του περιεχομένου μουσικής που αναπαράγεται.
3. Κουμπί έντασης ήχου / VOLUME κουμπιά +/ –
Μπορείτε να ρυθμίσετε την ένταση του ήχου.

Μενού επιλογών/ρυθμίσεων

Πατήστε  για να εμφανίσετε το μενού.

 Settings	Επιλέξτε το στοιχείο για να εμφανίσετε το μενού Ρυθμίσεις.
---	--

Υπόδειξη

- Αγγίξτε ελαφρά την οθόνη USB-DAC προς τα πάνω, εάν θέλετε να αλλάξετε τις ρυθμίσεις ποιότητας ήχου.
- Ενώ η συσκευή αναπαραγωγής αναπαράγει μουσική από έναν υπολογιστή χρησιμοποιώντας τη λειτουργία USB-DAC, εμφανίζονται οι ακόλουθες πληροφορίες για την οθόνη USB-DAC.
 - Μορφή αρχείου του τρέχοντος κομματιού
 - Συχνότητα δειγματοληψίας του τρέχοντος κομματιού

Τα περιεχόμενα του Οδηγού βοήθειας ενδέχεται να υπόκεινται σε αλλαγές χωρίς προειδοποίηση, λόγω ενημερώσεων των προδιαγραφών του προϊόντος.
Αυτός ο Οδηγός βοήθειας έχει μεταφραστεί με τη χρήση μηχανικής μετάφρασης.

Σχετικό θέμα

- Πώς να χρησιμοποιήσετε τις διάφορες οθόνες
- Οθόνη βιβλιοθήκης
- Απόλαυση περιεχομένου μουσικής σε έναν υπολογιστή χρησιμοποιώντας την ποιότητα του ήχου της συσκευής αναπαραγωγής (λειτουργία USB-DAC)

5-006-317-91(1) Copyright 2019 Sony Corporation

Digital Music Player
NW-A55/A55HN/A55L/A56/A56HN/A57

Bluetooth Receiver οθόνη

Μπορείτε να χρησιμοποιήσετε τη συσκευή αναπαραγωγής για να απολαύσετε περιεχόμενο μουσικής που είναι αποθηκευμένο σε ένα smartphone (λειτουργία Bluetooth Receiver). Χρησιμοποιήστε τα ακουστικά με τη συσκευή αναπαραγωγής. Οι ρυθμίσεις ποιότητας ήχου στη συσκευή αναπαραγωγής ισχύουν για τον ήχο στην έξοδο.

Για να μεταβείτε στη λειτουργία Bluetooth Receiver

Πατήστε  στην οθόνη βιβλιοθήκης.



1. Κουμπί

Πατήστε το κουμπί για να επαναφέρετε τη λειτουργία αναπαραγωγής μουσικής.

2. [Add Device (Pairing)]

Πατήστε το κουμπί για να προετοιμαστεί η σύζευξη. Όσο γίνεται σύζευξη της συσκευής αναπαραγωγής, εμφανίζεται το μήνυμα [Cancel].

Αν η συσκευή αναπαραγωγής δεν μπορέσει να ολοκληρώσει τη σύζευξη εντός 5 λεπτών, θα εμφανιστεί ξανά το μήνυμα [Add Device (Pairing)].

Αν βρεθούν συζευγμένες συσκευές, θα εμφανιστεί το μήνυμα [Reconnect].

3. Κωδικοποιητής/όνομα της συνδεδεμένης συσκευής

Μενού επιλογών/ρυθμίσεων

Πατήστε  για να εμφανίσετε το μενού.

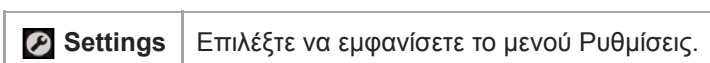

Υπόδειξη

- Αγγίξτε ελαφρά προς τα πάνω την οθόνη Δέκτη Bluetooth για να αλλάξετε τις ρυθμίσεις ποιότητας ήχου. Μπορείτε να ακούσετε μουσική σε ένα smartphone χρησιμοποιώντας την ποιότητα ήχου στη συσκευή αναπαραγωγής.

Τα περιεχόμενα του Οδηγού βοήθειας ενδέχεται να υπόκεινται σε αλλαγές χωρίς προειδοποίηση, λόγω ενημερώσεων των προδιαγραφών του προϊόντος.

Αυτός ο Οδηγός βοήθειας έχει μεταφραστεί με τη χρήση μηχανικής μετάφρασης.

Σχετικό θέμα

- Πώς να χρησιμοποιήσετε τις διάφορες οθόνες
- Οθόνη βιβλιοθήκης
- Σύνδεση της συσκευής αναπαραγωγής σε μη συζευγμένο smartphone για πρώτη φορά
- Σύνδεση της συσκευής αναπαραγωγής με συζευγμένο smartphone
- Συνδέσεις με ένα άγγιγμα με smartphone (NFC)
- Διαμόρφωση της λειτουργίας Bluetooth (λειτουργία λήψης μέσω Bluetooth)

5-006-317-91(1) Copyright 2019 Sony Corporation

Digital Music Player
NW-A55/A55HN/A55L/A56/A56HN/A57

Λίστα εικονιδίων που εμφανίζονται στην περιοχή πληροφοριών

Μπορείτε να ελέγξετε την κατάσταση αναπαραγωγής και διάφορες ρυθμίσεις χρησιμοποιώντας τα εικονίδια που εμφανίζονται στην ενότητα πληροφορίες. Τα εικονίδια ποικίλλουν ανάλογα με την κατάσταση της συσκευής αναπαραγωγής.



1. Περιοχή πληροφοριών

	Κατάσταση έντασης
	AVLS
	Κατάσταση αναπαραγωγής Αναπαραγωγή, παύση, εύρεση της αρχής του επόμενου κομματιού, εύρεση της αρχής του τρέχοντος ή του προηγούμενου κομματιού
	Ένδειξη HOLD
	Χρονοδιακόπτης ύπνου
	Λειτουργία Bluetooth
	NFC
	Ακύρωση θορύβου
	Λειτουργία ακρόασης ήχων περιβάλλοντος
	Κατάσταση μπαταρίας

Υπόδειξη

- Πατήστε την περιοχή πληροφοριών για να ανοίξετε το παράθυρο διαλόγου έντασης. Μπορείτε να περιστρέψετε το κουμπί έντασης, για να ρυθμίσετε την ένταση.

Τα περιεχόμενα του Οδηγού βοήθειας ενδέχεται να υπόκεινται σε αλλαγές χωρίς προειδοποίηση, λόγω ενημερώσεων των προδιαγραφών του προϊόντος.
Αυτός ο Οδηγός βοήθειας έχει μεταφραστεί με τη χρήση μηχανικής μετάφρασης.

Σχετικό θέμα

- [Ρύθμιση της έντασης ήχου](#)

5-006-317-91(1) Copyright 2019 Sony Corporation

Digital Music Player

NW-A55/A55HN/A55L/A56/A56HN/A57

Ρύθμιση της έντασης ήχου

Ρύθμιση της έντασης ήχου

Στη συσκευή αναπαραγωγής: πατήστε το κουμπί (1) για να ρυθμίσετε την ένταση ήχου.

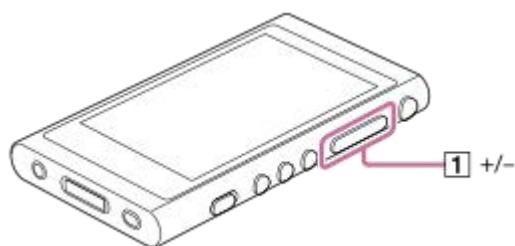

Στην οθόνη: πατήστε την περιοχή (1) στην οθόνη αναπαραγωγής για να εμφανίσετε το παράθυρο διαλόγου έντασης ήχου. Στρέψτε το κουμπί (2) για να ρυθμίσετε την ένταση του ήχου. Πατήστε 3 για να κλείσετε το παράθυρο διαλόγου έντασης ήχου.



Υπόδειξη

- Μπορείτε επίσης να χρησιμοποιήσετε τα κουμπιά +/- στο κάτω μέρος του παραθύρου διαλόγου έντασης ήχου για να ρυθμίσετε την ένταση του ήχου.

Περιορισμός της έντασης ήχου

Η λειτουργία AVLS (Automatic Volume Limiter System) μειώνει τον κίνδυνο βλάβης στα αυτιά που προκαλείται από τη δυνατή ένταση ήχου. Η χρήση του AVLS περιορίζει τη μέγιστη ένταση ήχου.

Το AVLS διαθέτει τα ακόλουθα χαρακτηριστικά.

- Το AVLS περιορίζει την ένταση ήχου σε ένα συγκεκριμένο επίπεδο.
- Το AVLS αποτρέπει την ενόχληση των άλλων που προκαλείται από τη δυνατή ένταση ήχου.
- Το AVLS μειώνει τους κινδύνους που προκύπτουν όταν δεν μπορείτε να ακούσετε ήχο περιβάλλοντος.
- Το AVLS σας επιτρέπει να ακούτε μουσική σε ένα πιο άνετο επίπεδο έντασης ήχου.

1. Πατήστε στα στοιχεία μενού με την ακόλουθη σειρά.

 – [Settings] – [Output Settings] ([Basic Settings]).

2. Πατήστε [AVLS (Volume Limit)] ([Headphone Output]) για να προσθέσετε ένα σημάδι επιλογής.

Σημείωση

- Το [AVLS (Volume Limit)] δεν λειτουργεί όσο υπάρχει ενεργή σύνδεση Bluetooth.

Τα περιεχόμενα του Οδηγού βοήθειας ενδέχεται να υπόκεινται σε αλλαγές χωρίς προειδοποίηση, λόγω ενημερώσεων των προδιαγραφών του προϊόντος.

Αυτός ο Οδηγός βοήθειας έχει μεταφραστεί με τη χρήση μηχανικής μετάφρασης.

Σχετικό θέμα

- [Λειτουργία έντασης ήχου σύμφωνα με τις ευρωπαϊκές και τις κορεατικές οδηγίες](#)

5-006-317-91(1) Copyright 2019 Sony Corporation

Digital Music Player
NW-A55/A55HN/A55L/A56/A56HN/A57

Λειτουργία έντασης ήχου σύμφωνα με τις ευρωπαϊκές και τις κορεατικές οδηγίες

- Για Ευρωπαίους πελάτες
- Για Κορεάτες πελάτες (μοντέλα με ακουστικά)

Ο προειδοποιητικός ήχος (μπιπ) και η προειδοποίηση [Check the volume level.] προορίζονται για την προστασία της ακοής σας. Ηχούν όταν αρχικά αυξάνετε την ένταση του ήχου σε επιβλαβές επίπεδο. Μπορείτε να ακυρώσετε τον προειδοποιητικό ήχο και την προειδοποίηση εάν πατήσετε [OK] στο πλαίσιο διαλόγου της προειδοποίησης.

Σημείωση

- Μπορείτε να αυξήσετε την ένταση ήχου αφού ακυρώσετε τον προειδοποιητικό ήχο και την προειδοποίηση.
- Μετά την αρχική προειδοποίηση, ο προειδοποιητικός ήχος και η προειδοποίηση θα επαναλαμβάνονται κάθε 20 ώρες λειτουργίας, επισημαίνοντας ότι η ένταση ήχου είναι ρυθμισμένη σε επίπεδο που μπορεί να βλάψει την ακοή σας. Όταν συμβεί αυτό, η ένταση ήχου θα μειωθεί αυτόματα.
- Εάν απενεργοποιήσετε τη συσκευή αναπαραγωγής, αφού επιλέξετε υψηλή ένταση ήχου η οποία ενδέχεται να βλάψει τα τύμπανα των αυτιών σας, το επίπεδο της έντασης ήχου θα μειωθεί αυτόματα, όταν ενεργοποιήσετε τη συσκευή αναπαραγωγής την επόμενη φορά.
- Ο προειδοποιητικός ήχος δεν θα ηχήσει όταν υπάρχει ενεργή σύνδεση Bluetooth.

Τα περιεχόμενα του Οδηγού βοήθειας ενδέχεται να υπόκεινται σε αλλαγές χωρίς προειδοποίηση, λόγω ενημερώσεων των προδιαγραφών του προϊόντος.
Αυτός ο Οδηγός βοήθειας έχει μεταφραστεί με τη χρήση μηχανικής μετάφρασης.

Σχετικό θέμα

- [Ρύθμιση της έντασης ήχου](#)

Digital Music Player
NW-A55/A55HN/A55L/A56/A56HN/A57

Περιήγηση στον οδηγό λειτουργίας

Μπορείτε να περιηγηθείτε στον οδηγό λειτουργίας για μια γρήγορη ματιά στις λειτουργίες της συσκευής αναπαραγωγής.

- 1 Στην οθόνη βιβλιοθήκης ή αναπαραγωγής, πατήστε  και στη συνέχεια [View Help].

Τα περιεχόμενα του Οδηγού βοήθειας ενδέχεται να υπόκεινται σε αλλαγές χωρίς προειδοποίηση, λόγω ενημερώσεων των προδιαγραφών του προϊόντος.

Αυτός ο Οδηγός βοήθειας έχει μεταφραστεί με τη χρήση μηχανικής μετάφρασης.

Digital Music Player
NW-A55/A55HN/A55L/A56/A56HN/A57

Προετοιμασία μουσικού περιεχομένου

Πριν μεταφέρετε περιεχόμενο μουσικής στη συσκευή αναπαραγωγής, πρέπει να προετοιμάσετε το περιεχόμενο μουσικής.

Αυτό το θέμα περιλαμβάνει οδηγίες για τις ακόλουθες λειτουργίες.



- Εισαγωγή περιεχομένου μουσικής από CD ήχου στο Music Center for PC.
- Εισαγωγή περιεχομένου μουσικής που είναι αποθηκευμένο σε υπολογιστή στο Music Center for PC.
- Εισαγωγή περιεχομένου μουσικής που είναι αποθηκευμένο σε εξωτερική συσκευή πολυμέσων σε υπολογιστή
- Αγορά περιεχομένου μουσικής από ηλεκτρονικές υπηρεσίες μουσικής

Οι οδηγίες που ακολουθούν αφορούν τις λειτουργίες χρήσης του Music Center for PC. Το Music Center for PC είναι η προτεινόμενη εφαρμογή για τη συσκευή αναπαραγωγής. Εγκαταστήστε το Music Center for PC εκ των προτέρων.

Σημείωση

- Το περιεχόμενο μουσικής που έχετε εισαγάγει περιορίζεται μόνο για ιδιωτική χρήση. Για τη χρήση περιεχομένου μουσικής για άλλους σκοπούς απαιτείται η άδεια των κατόχων των πνευματικών δικαιωμάτων.
- Εάν έχετε υπολογιστή Mac, χρησιμοποιήστε το Content Transfer.

Εισαγωγή περιεχομένου μουσικής από CD ήχου στο Music Center for PC.

1. Χρησιμοποιήστε έναν υπολογιστή στον οποίο έχει εγκατασταθεί το Music Center for PC.
2. Ανοίξτε το Music Center for PC.
3. Κάντε κλικ στο [CD] στο [Import] στην πλαϊνή γραμμή.
4. Τοποθετήστε ένα CD ήχου στη μονάδα δίσκου πολυμέσων του υπολογιστή.
Το περιεχόμενο μουσικής του CD ήχου θα εμφανίζεται στην οθόνη του Music Center for PC.
Μπορείτε να αλλάξετε τη ρύθμιση μορφής για την εισαγωγή CD, αν είναι απαραίτητο. Κάντε κλικ στο κουμπί  δίπλα στο , και στη συνέχεια, επιλέξτε μια μορφή αρχείου από [CD import settings].
 - Για υψηλότερη ποιότητα ήχου: FLAC
 - Για κανονική ποιότητα ήχου: AAC (.mp4), MP3 (.mp3)
5. Προσθέστε σημάδια επιλογής στο περιεχόμενο μουσικής που θέλετε να εισαγάγετε.
6. Κάντε κλικ στο [Import] για να ξεκινήσετε την εισαγωγή περιεχομένου μουσικής.
Για να ακυρώσετε την εισαγωγή, κάντε κλικ στο [Stop].

Για λεπτομέρειες σχετικά με τη διαδικασία, ανατρέξτε στην ενότητα [How to use] στον ιστότοπο υποστήριξης πελατών Music Center for PC. (<https://www.sony.net/smc4pc/>)

Υπόδειξη

- Μπορείτε επίσης να χρησιμοποιήσετε το iTunes αντί του Music Center for PC για να εισαγάγετε CD ήχου.

Εισαγωγή περιεχομένου μουσικής που είναι αποθηκευμένο σε υπολογιστή στο Music Center for PC

1. Χρησιμοποιήστε έναν υπολογιστή στον οποίο έχει εγκατασταθεί το Music Center for PC.

2. Ανοίξτε το Music Center for PC.

3. Κάντε κλικ στο κουμπί  (μενού) στο επάνω αριστερό μέρος της οθόνης Music Center for PC. Στη συνέχεια, επιλέξτε τη μέθοδο εισαγωγής από το μενού [File].

4. Καθορίστε τους φακέλους ή τα αρχεία για το περιεχόμενο μουσικής που θέλετε να εισαγάγετε.

5. Ξεκινήστε την εισαγωγή περιεχομένου μουσικής.

Για λεπτομέρειες σχετικά με τη διαδικασία, ανατρέξτε στην ενότητα [How to use] στον ιστότοπο υποστήριξης πελατών Music Center for PC. (<https://www.sony.net/smc4pc/>)

Εισαγωγή περιεχομένου μουσικής που είναι αποθηκευμένο σε εξωτερική συσκευή πολυμέσων σε υπολογιστή

Χρησιμοποιήστε μια εξωτερική συσκευή πολυμέσων που έχει περιεχόμενο μουσικής.

Οι παρακάτω οδηγίες αφορούν την Εξερεύνηση των Windows. Εάν έχετε υπολογιστή Mac, χρησιμοποιήστε το Finder.

1. Συνδέστε την εξωτερική συσκευή πολυμέσων σε έναν υπολογιστή.
2. Ανοίξτε την εξωτερική συσκευή πολυμέσων στην Εξερεύνηση των Windows.
3. Ανοίξτε το φάκελο [Μουσική] του υπολογιστή στην Εξερεύνηση των Windows.
4. Μεταφέρετε και αποθέστε φακέλους ή αρχεία από την εξωτερική συσκευή πολυμέσων στον φάκελο [Μουσική] του υπολογιστή.

Αγορά περιεχομένου μουσικής από ηλεκτρονικές υπηρεσίες μουσικής

Μπορείτε να αγοράσετε περιεχόμενο μουσικής από ηλεκτρονικές υπηρεσίες μουσικής.

Δείτε τον οδηγό υπηρεσιών για τον πάροχο που χρησιμοποιείτε. Κάθε πάροχος έχει διαφορετικές διαδικασίες για τη λήψη αρχείων, τις συμβατές μορφές αρχείων και τους τρόπους πληρωμής. Σημειώστε ότι ο πάροχος μπορεί να επιλέξει να αναστείλει ή να τερματίσει την υπηρεσία χωρίς προηγούμενη ειδοποίηση.

Τα περιεχόμενα του Οδηγού βοήθειας ενδέχεται να υπόκεινται σε αλλαγές χωρίς προειδοποίηση, λόγω ενημερώσεων των προδιαγραφών του προϊόντος.

Αυτός ο Οδηγός βοήθειας έχει μεταφραστεί με τη χρήση μηχανικής μετάφρασης.

Σχετικό θέμα

- [Εγκατάσταση του Music Center for PC \(σε Windows\)](#)
- [Εγκατάσταση του Content Transfer \(σε Mac\)](#)
- [Μεταφορά περιεχομένου από υπολογιστή Windows μέσω Music Center for PC](#)
- [Μεταφορά περιεχομένου με την Εξερεύνηση των Windows](#)
- [Μεταφορά περιεχομένου από υπολογιστή Mac μέσω Content Transfer](#)
- [Μεταφορά περιεχομένου με χρήση Mac Finder](#)
- [Προσθήκη πληροφοριών στίχων χρησιμοποιώντας υπολογιστή](#)
- [Αναπαραγωγή μουσικής](#)

Digital Music Player
NW-A55/A55HN/A55L/A56/A56HN/A57

Αγορά περιεχομένου ήχου υψηλής ανάλυσης

Ο ήχος υψηλής ανάλυσης αναφέρεται σε περιεχόμενο ήχου με μορφή ανώτερης ποιότητας ήχου από το κανονικό CD. Το περιεχόμενο ήχου υψηλής ανάλυσης είναι διαθέσιμο μέσω ηλεκτρονικών υπηρεσιών μουσικής.

Αποκτήστε πρόσβαση σε μια ηλεκτρονική υπηρεσία μουσικής που παρέχει περιεχόμενο ήχου υψηλής ανάλυσης. Οι υπηρεσίες διαφέρουν ανάλογα με τη χώρα ή την περιοχή.

Δείτε τον οδηγό υπηρεσιών για τον πάροχο που χρησιμοποιείτε. Κάθε πάροχος έχει διαφορετικές διαδικασίες για τη λήψη αρχείων, τις συμβατές μορφές αρχείων και τους τρόπους πληρωμής.

Σημειώστε ότι ο πάροχος μπορεί να επιλέξει να αναστείλει ή να τερματίσει την υπηρεσία χωρίς προηγούμενη ειδοποίηση.

Για να μεταφέρετε περιεχόμενο ήχου υψηλής ανάλυσης στη συσκευή αναπαραγωγής

- Σε υπολογιστή Windows: χρησιμοποιήστε το Music Center for PC ή την Εξερεύνηση Windows.
- Σε υπολογιστή Mac: χρησιμοποιήστε το Content Transfer ή το Finder.

Υπόδειξη

- Το περιεχόμενο ήχου υψηλής ανάλυσης υποδεικνύεται με ένα εικονίδιο () τόσο στη συσκευή αναπαραγωγής όσο και στο Music Center for PC.

Τα περιεχόμενα του Οδηγού βοήθειας ενδέχεται να υπόκεινται σε αλλαγές χωρίς προειδοποίηση, λόγω ενημερώσεων των προδιαγραφών του προϊόντος.

Αυτός ο Οδηγός βοήθειας έχει μεταφραστεί με τη χρήση μηχανικής μετάφρασης.

Σχετικό θέμα

- [Εγκατάσταση του Music Center for PC \(σε Windows\)](#)
- [Εγκατάσταση του Content Transfer \(σε Mac\)](#)
- [Μεταφορά περιεχομένου από υπολογιστή Windows μέσω Music Center for PC](#)
- [Μεταφορά περιεχομένου με την Εξερεύνηση των Windows](#)
- [Μεταφορά περιεχομένου από υπολογιστή Mac μέσω Content Transfer](#)
- [Μεταφορά περιεχομένου με χρήση Mac Finder](#)

Μεταφορά περιεχομένου από υπολογιστή Windows μέσω Music Center for PC

Μπορείτε να μεταφέρετε περιεχόμενο μουσικής που είναι αποθηκευμένο σε έναν υπολογιστή Windows στη συσκευή αναπαραγωγής μέσω του Music Center for PC.

Οι εικόνες και οι λειτουργικές διαδικασίες είναι παραδείγματα όταν χρησιμοποιείτε το Music Center for PC έκδοση 2.0.

Σημείωση

- Αν συνδέσετε τη συσκευή αναπαραγωγής σε έναν υπολογιστή που λειτουργεί με μπαταρία, η μπαταρία του υπολογιστή θα εξαντληθεί. Όταν συνδέετε τη συσκευή αναπαραγωγής σε έναν υπολογιστή για μεγάλο χρονικό διάστημα, συνδέστε τον υπολογιστή σε μια τροφοδοσία εναλλασσόμενου ρεύματος.

1 Χρησιμοποιήστε έναν υπολογιστή στον οποίο έχει εγκατασταθεί το Music Center for PC.

2 Ανοίξτε το Music Center for PC.

3 Συνδέστε τη συσκευή αναπαραγωγής στον υπολογιστή μέσω USB.

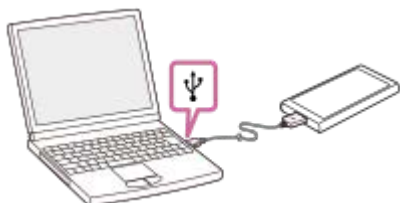

4 Επιλέξτε τη συνδεδεμένη συσκευή από το [Transfer and Manage] στην πλαϊνή γραμμή της οθόνης Music Center for PC.

Η οθόνη μεταφοράς για τη συσκευή αναπαραγωγής θα εμφανιστεί στη δεξιά πλευρά.

Μια λίστα περιεχομένου μουσικής Music Center for PC θα εμφανιστεί στην αριστερή πλευρά.

5 Επιλέξτε έναν προορισμό από την οθόνη μεταφοράς.

Για να μεταφέρετε περιεχόμενο μουσικής στην κάρτα microSD στη συσκευή αναπαραγωγής:

Επιλέξτε την κάρτα microSD από το μενού επιλογής συσκευής στην οθόνη μεταφοράς.

6 Επιλέξτε άλμπουμ ή τραγούδια από την αριστερή πλευρά.

7 Κάντε κλικ στο κουμπί → για τη μεταφορά.

Για λεπτομέρειες σχετικά με τη διαδικασία, ανατρέξτε στην ενότητα [How to use] στον ιστότοπο υποστήριξης πελατών Music Center for PC. (<https://www.sony.net/smc4pc/>)

Σημείωση

- Μην αποσυνδέετε το καλώδιο USB κατά τη μεταφορά δεδομένων. Διαφορετικά, τα δεδομένα ενδέχεται να υποστούν ζημιά.
- Το περιεχόμενο μουσικής που έχετε μεταφέρει περιορίζεται μόνο για ιδιωτική χρήση. Για τη χρήση περιεχομένου μουσικής για άλλους σκοπούς απαιτείται η άδεια των κατόχων των πνευματικών δικαιωμάτων.

- Δεν είναι δυνατή η ανταλλαγή δεδομένων μεταξύ της μνήμης της συσκευής αναπαραγωγής και μιας κάρτας microSD στη συσκευή αναπαραγωγής.
- Η χρήση διανομέα USB είναι εγγυημένη, μόνο όταν χρησιμοποιείτε αυτόνομα τροφοδοτούμενο με ρεύμα διανομέα USB που φέρει αυθεντικό λογότυπο.
- Όταν η συσκευή αναπαραγωγής είναι συνδεδεμένη σε υπολογιστή, τηρείτε τις ακόλουθες προφυλάξεις. Διαφορετικά, η συσκευή αναπαραγωγής ενδέχεται να μην λειτουργεί σωστά.
 - Μην θέτετε σε λειτουργία τον υπολογιστή.
 - Μην επανεκκινείτε τον υπολογιστή.
 - Μην ενεργοποιείτε τον υπολογιστή από κατάσταση αδράνειας.
 - Μην τερματίζετε τον υπολογιστή.
- Κατά τη μεταφορά ή εισαγωγή περιεχομένου μουσικής στο Music Center for PC, βεβαιωθείτε ότι ο υπολογιστής δεν εισέρχεται σε κατάσταση αδράνειας ή σε λειτουργία αναμονής.
Τα δεδομένα μπορεί να χαθούν ή το Music Center for PC μπορεί να μην επανεκκινηθεί κανονικά.

Τα περιεχόμενα του Οδηγού βοήθειας ενδέχεται να υπόκεινται σε αλλαγές χωρίς προειδοποίηση, λόγω ενημερώσεων των προδιαγραφών του προϊόντος.

Αυτός ο Οδηγός βοήθειας έχει μεταφραστεί με τη χρήση μηχανικής μετάφρασης.

Σχετικό θέμα

- [Εγκατάσταση του Music Center for PC \(σε Windows\)](#)
- [Προετοιμασία μουσικού περιεχομένου](#)
- [Αγορά περιεχομένου ήχου υψηλής ανάλυσης](#)
- [Μεταφορά περιεχομένου με την Εξερεύνηση των Windows](#)
- [Μεταφορά περιεχομένου μελέτης γλώσσας από έναν υπολογιστή Windows με τη χρήση του Music Center for PC](#)
- [Μεταφορά περιεχομένου μελέτης γλώσσας χρησιμοποιώντας το Windows Explorer](#)
- [Αναπαραγωγή μουσικής](#)
- [Υποστηριζόμενες μορφές](#)

Digital Music Player
NW-A55/A55HN/A55L/A56/A56HN/A57

Μεταφορά περιεχομένου με την Εξερεύνηση των Windows

Μπορείτε να μεταφέρετε περιεχόμενο μουσικής απευθείας με μεταφορά και απόθεση από τον Windows Explorer.

Σημείωση

- Αν συνδέσετε τη συσκευή αναπαραγωγής σε έναν υπολογιστή που λειτουργεί με μπαταρία, η μπαταρία του υπολογιστή θα εξαντληθεί. Όταν συνδέετε τη συσκευή αναπαραγωγής σε έναν υπολογιστή για μεγάλο χρονικό διάστημα, συνδέστε τον υπολογιστή σε μια τροφοδοσία εναλλασσόμενου ρεύματος.

1 Συνδέστε τη συσκευή αναπαραγωγής στον υπολογιστή μέσω USB.

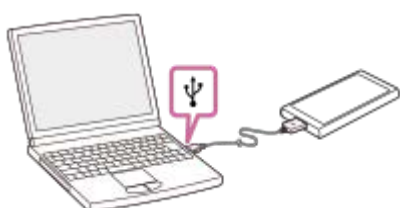

2 Ανοίξτε το φάκελο [WALKMAN] ως εξής.

- Windows 10:
Ανοίξτε την [Εξερεύνηση αρχείων] από το μενού [Εναρξη]. Επιλέξτε [WALKMAN] στο αριστερό τμήμα του παραθύρου.
- Windows 8.1:
Ανοίξτε την [Εξερεύνηση αρχείων] από την [Επιφάνεια εργασίας]. Επιλέξτε [WALKMAN] από τη λίστα κάτω από την επιλογή [Αυτός ο υπολογιστής].
- Windows 7:
Επιλέξτε [Εναρξη], [υπολογιστής] και, στη συνέχεια, [WALKMAN].

Μπορείτε επίσης να μεταφέρετε περιεχόμενο μουσικής σε μια κάρτα microSD. Επιλέξτε το φάκελο με το όνομα της κάρτας microSD αντί για το [WALKMAN].

3 Ανοίξτε το φάκελο [MUSIC] στο [WALKMAN].

4 Μεταφέρετε και αποθέστε τα αρχεία ή τους φακέλους στον υπολογιστή στον φάκελο [MUSIC].

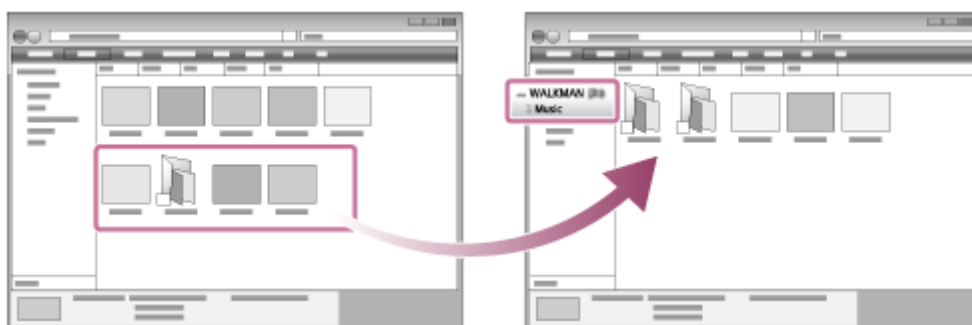

Βεβαιωθείτε ότι η μεταφορά ολοκληρώθηκε. Στη συνέχεια, αποσυνδέστε τη συσκευή αναπαραγωγής από τον υπολογιστή.

Υπόδειξη

- Ανατρέξτε στο [Υποστηριζόμενες μορφές] για λεπτομέρειες σχετικά με τις συμβατές μορφές αρχείων.
- Εάν θέλετε να μεταφέρετε περιεχόμενο μελέτης γλώσσας, ανοίξτε τον φάκελο [LEARNING].
- Μπορείτε να προσθέσετε εικόνες γραφικών εξώφυλλου για άλμπουμ με μη αυτόματο τρόπο, έτσι ώστε η εικόνα να εμφανίζεται στην οθόνη της συσκευής αναπαραγωγής. Μετονομάστε πρώτα το αρχείο εικόνας, δίνοντάς του το ίδιο όνομα με αυτό του φακέλου για το άλμπουμ. (Μην αλλάξετε την επέκταση του αρχείου εικόνας αυτήν τη στιγμή.) Στη συνέχεια, προσθέστε το αρχείο εικόνας στο φάκελο για το άλμπουμ.
Η συσκευή αναπαραγωγής εμφανίζει τα παρακάτω αρχεία για εικόνες γραφικών εξώφυλλου.
 - JPEG γραμμής βάσης
 - Μη πεπλεγμένη PNG
 - Μέγιστο μέγεθος: 4.096 × 4.096

Σημείωση

- Τηρήστε τις ακόλουθες προφυλάξεις. Σε αντίθετη περίπτωση, η συσκευή αναπαραγωγής ενδέχεται να μην είναι σε θέση να αναπαραγάγει τα αρχεία.
 - Μην αλλάζετε τα ονόματα των φακέλων ρίζας (όπως το [MUSIC]).
 - Μην μεταφέρετε τα αρχεία σε άλλους φακέλους εκτός από [MUSIC] ή [LEARNING].
 - Μην αποσυνδέετε το καλώδιο USB κατά τη μεταφορά δεδομένων.
 - Μην διαμορφώσετε τη μνήμη της συσκευής αναπαραγωγής στον υπολογιστή.
- Η συσκευή αναπαραγωγής ενδέχεται να μην εμφανίζει πληροφορίες για κάποιο περιεχόμενο μουσικής σωστά ανάλογα με τη ρύθμιση γλώσσας στη συσκευή αναπαραγωγής.
- Το περιεχόμενο μουσικής που έχετε μεταφέρει περιορίζεται μόνο για ιδιωτική χρήση. Για τη χρήση περιεχομένου μουσικής για άλλους σκοπούς απαιτείται η άδεια των κατόχων των πνευματικών δικαιωμάτων.
- Η χρήση διανομέα USB είναι εγγυημένη, μόνο όταν χρησιμοποιείτε αυτόνομα τροφοδοτούμενο με ρεύμα διανομέα USB που φέρει αυθεντικό λογότυπο.
- Όταν η συσκευή αναπαραγωγής είναι συνδεδεμένη σε υπολογιστή, τηρείτε τις ακόλουθες προφυλάξεις. Διαφορετικά, η συσκευή αναπαραγωγής ενδέχεται να μην λειτουργεί σωστά.
 - Μην θέτετε σε λειτουργία τον υπολογιστή.
 - Μην επανεκκινείτε τον υπολογιστή.
 - Μην ενεργοποιείτε τον υπολογιστή από κατάσταση αδράνειας.
 - Μην τερματίζετε τον υπολογιστή.

Τα περιεχόμενα του Οδηγού βοήθειας ενδέχεται να υπόκεινται σε αλλαγές χωρίς προειδοποίηση, λόγω ενημερώσεων των προδιαγραφών του προϊόντος.

Αυτός ο Οδηγός βοήθειας έχει μεταφραστεί με τη χρήση μηχανικής μετάφρασης.

Σχετικό θέμα

- [Προετοιμασία μουσικού περιεχομένου](#)
- [Αγορά περιεχομένου ήχου υψηλής ανάλυσης](#)
- [Μεταφορά περιεχομένου από υπολογιστή Windows μέσω Music Center for PC](#)
- [Μεταφορά περιεχομένου μελέτης γλώσσας από έναν υπολογιστή Windows με τη χρήση του Music Center for PC](#)
- [Μεταφορά περιεχομένου μελέτης γλώσσας χρησιμοποιώντας το Windows Explorer](#)
- [Αναπαραγωγή μουσικής](#)
- [Υποστηριζόμενες μορφές](#)

Digital Music Player
NW-A55/A55HN/A55L/A56/A56HN/A57

Εισαγωγή περιεχομένου από τη συσκευή αναπαραγωγής στο Music Center for PC

Οι εικόνες και οι λειτουργικές διαδικασίες είναι παραδείγματα όταν χρησιμοποιείτε το Music Center for PC έκδοση 2.0.

Σημείωση

- Αν συνδέσετε τη συσκευή αναπαραγωγής σε έναν υπολογιστή που λειτουργεί με μπαταρία, η μπαταρία του υπολογιστή θα εξαντληθεί. Όταν συνδέετε τη συσκευή αναπαραγωγής σε έναν υπολογιστή για μεγάλο χρονικό διάστημα, συνδέστε τον υπολογιστή σε μια τροφοδοσία εναλλασσόμενου ρεύματος.

1 Χρησιμοποιήστε έναν υπολογιστή στον οποίο έχει εγκατασταθεί το Music Center for PC.

2 Ανοίξτε το Music Center for PC.

3 Συνδέστε τη συσκευή αναπαραγωγής στον υπολογιστή μέσω USB.

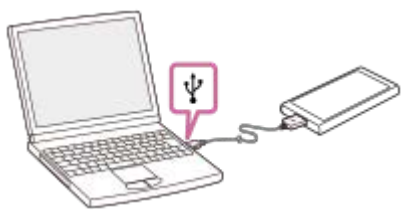

4 Επιλέξτε τη συνδεδεμένη συσκευή από το [Transfer and Manage] στην πλαϊνή γραμμή της οθόνης Music Center for PC.

Η οθόνη μεταφοράς για τη συσκευή αναπαραγωγής θα εμφανιστεί στη δεξιά πλευρά.

Μια λίστα περιεχομένου μουσικής Music Center for PC θα εμφανιστεί στην αριστερή πλευρά.

Για να εισαγάγετε περιεχόμενο μουσικής από την κάρτα microSD στη συσκευή αναπαραγωγής:

Επιλέξτε την κάρτα microSD από το μενού επιλογής συσκευής στην οθόνη μεταφοράς.

5 Κάντε κλικ στο [Manage songs in device] για να εμφανίσετε τη λίστα περιεχομένου μουσικής στη συσκευή αναπαραγωγής.

6 Επιλέξτε το περιεχόμενο μουσικής που θέλετε να εισαγάγετε στο Music Center for PC.

Μπορείτε επίσης να επιλέξετε περιεχόμενο μελέτης γλώσσας.

7 Κάντε δεξί κλικ στο περιεχόμενο μουσικής για να επιλέξετε [Import to PC].

Για λεπτομέρειες σχετικά με τη διαδικασία, ανατρέξτε στην ενότητα [How to use] στον ιστότοπο υποστήριξης πελατών Music Center for PC. (<https://www.sony.net/smc4pc/>)

Σημείωση

- Μην αποσυνδέετε το καλώδιο USB κατά τη μεταφορά δεδομένων. Διαφορετικά, τα δεδομένα ενδέχεται να υποστούν ζημιά.
- Το περιεχόμενο μουσικής που έχετε εισαγάγει περιορίζεται μόνο για ιδιωτική χρήση. Για τη χρήση περιεχομένου μουσικής για άλλους σκοπούς απαιτείται η άδεια των κατόχων των πνευματικών δικαιωμάτων.

- Η χρήση διανομέα USB είναι εγγυημένη, μόνο όταν χρησιμοποιείτε αυτόνομα τροφοδοτούμενο με ρεύμα διανομέα USB που φέρει αυθεντικό λογότυπο.
- Όταν η συσκευή αναπαραγωγής είναι συνδεδεμένη σε υπολογιστή, τηρείτε τις ακόλουθες προφυλάξεις. Διαφορετικά, η συσκευή αναπαραγωγής ενδέχεται να μην λειτουργεί σωστά.
 - Μην θέτετε σε λειτουργία τον υπολογιστή.
 - Μην επανεκκινείτε τον υπολογιστή.
 - Μην ενεργοποιείτε τον υπολογιστή από κατάσταση αδράνειας.
 - Μην τερματίζετε τον υπολογιστή.

Τα περιεχόμενα του Οδηγού βοήθειας ενδέχεται να υπόκεινται σε αλλαγές χωρίς προειδοποίηση, λόγω ενημερώσεων των προδιαγραφών του προϊόντος.

Αυτός ο Οδηγός βοήθειας έχει μεταφραστεί με τη χρήση μηχανικής μετάφρασης.

Σχετικό θέμα

- [Εγκατάσταση του Music Center for PC \(σε Windows\)](#)
- [Αναπαραγωγή μουσικής](#)
- [Υποστηριζόμενες μορφές](#)

Digital Music Player
NW-A55/A55HN/A55L/A56/A56HN/A57

Μεταφορά περιεχομένου μελέτης γλώσσας από έναν υπολογιστή Windows με τη χρήση του Music Center for PC

Μπορείτε να μεταφέρετε περιεχόμενο μελέτης γλώσσας στη συσκευή αναπαραγωγής χρησιμοποιώντας το Music Center for PC.

Οι εικόνες και οι λειτουργικές διαδικασίες είναι παραδείγματα όταν χρησιμοποιείτε το Music Center for PC έκδοση 2.0.

Σημείωση

- Αν συνδέσετε τη συσκευή αναπαραγωγής σε έναν υπολογιστή που λειτουργεί με μπαταρία, η μπαταρία του υπολογιστή θα εξαντληθεί. Όταν συνδέετε τη συσκευή αναπαραγωγής σε έναν υπολογιστή για μεγάλο χρονικό διάστημα, συνδέστε τον υπολογιστή σε μια τροφοδοσία εναλλασσόμενου ρεύματος.

- 1 Χρησιμοποιήστε έναν υπολογιστή στον οποίο έχει εγκατασταθεί το Music Center for PC.
- 2 Ανοίξτε το Music Center for PC.
- 3 Συνδέστε τη συσκευή αναπαραγωγής στον υπολογιστή μέσω USB.

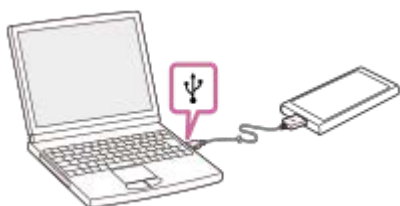

- 4 Επιλέξτε [My Library] για να ανοίξετε τη λίστα περιεχομένου στο Music Center for PC.
- 5 Επιλέξτε το περιεχόμενο μελέτης γλώσσας (κομμάτι, άλμπουμ κ.λπ.).
- 6 Κάντε δεξί κλικ στο περιεχόμενο μελέτης γλώσσας (κομμάτι, άλμπουμ κ.λπ.) για να ανοίξετε το [Properties].
- 7 Κυλήστε το παράθυρο [Properties] μέχρι το κάτω μέρος. Κατόπιν, επιλέξτε [Language study] από το μενού [Kind].
- 8 Κάντε κλικ στο [OK] για να κλείσετε το παράθυρο [Properties].
- 9 Κάντε κλικ στο ➔ για να μεταφέρετε το περιεχόμενο μελέτης γλώσσας στη συσκευή αναπαραγωγής.

Για λεπτομέρειες σχετικά με τη διαδικασία, ανατρέξτε στην ενότητα [How to use] στον ιστότοπο υποστήριξης πελατών Music Center for PC. (<https://www.sony.net/smc4pc/>)

Σημείωση

- Μην αποσυνδέετε το καλώδιο USB κατά τη μεταφορά δεδομένων.

- Το περιεχόμενο μελέτης γλώσσας που έχετε μεταφέρει περιορίζεται μόνο για ιδιωτική χρήση. Για τη χρήση περιεχομένου μελέτης γλώσσας για άλλους σκοπούς απαιτείται η άδεια των κατόχων των πνευματικών δικαιωμάτων.

Τα περιεχόμενα του Οδηγού βοήθειας ενδέχεται να υπόκεινται σε αλλαγές χωρίς προειδοποίηση, λόγω ενημερώσεων των προδιαγραφών του προϊόντος.

Αυτός ο Οδηγός βοήθειας έχει μεταφραστεί με τη χρήση μηχανικής μετάφρασης.

Σχετικό θέμα

- [Εγκατάσταση του Music Center for PC \(σε Windows\)](#)
- [Προετοιμασία μουσικού περιεχομένου](#)
- [Μεταφορά περιεχομένου από υπολογιστή Windows μέσω Music Center for PC](#)
- [Μεταφορά περιεχομένου μελέτης γλώσσας χρησιμοποιώντας το Windows Explorer](#)
- [Χρήση της λειτουργίας μελέτης γλώσσας](#)

5-006-317-91(1) Copyright 2019 Sony Corporation

Digital Music Player
NW-A55/A55HN/A55L/A56/A56HN/A57

Μεταφορά περιεχομένου μελέτης γλώσσας χρησιμοποιώντας το Windows Explorer

Μπορείτε να μεταφέρετε περιεχόμενο μελέτης γλώσσας στη συσκευή αναπαραγωγής με τη χρήση του Windows Explorer.

Σημείωση

- Αν συνδέσετε τη συσκευή αναπαραγωγής σε έναν υπολογιστή που λειτουργεί με μπαταρία, η μπαταρία του υπολογιστή θα εξαντληθεί. Όταν συνδέετε τη συσκευή αναπαραγωγής σε έναν υπολογιστή για μεγάλο χρονικό διάστημα, συνδέστε τον υπολογιστή σε μια τροφοδοσία εναλλασσόμενου ρεύματος.

1 Συνδέστε τη συσκευή αναπαραγωγής στον υπολογιστή μέσω USB.

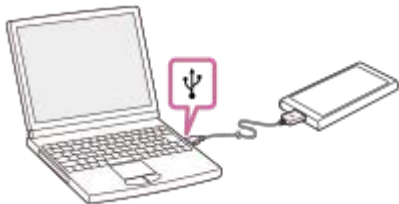

2 Ανοίξτε το φάκελο [WALKMAN] ως εξής.

- Windows 10:
Ανοίξτε την [Εξερεύνηση αρχείων] από το μενού [Εναρξη]. Επιλέξτε [WALKMAN] στο αριστερό τμήμα του παραθύρου.
- Windows 8,1:
Ανοίξτε την [Εξερεύνηση αρχείων] από την [Επιφάνεια εργασίας]. Επιλέξτε [WALKMAN] από τη λίστα κάτω από την επιλογή [Αυτός ο υπολογιστής].
- Windows 7:
Επιλέξτε [Εναρξη], [υπολογιστής] και, στη συνέχεια, [WALKMAN].

Μπορείτε επίσης να μεταφέρετε περιεχόμενο μελέτης γλώσσας σε μια κάρτα microSD. Επιλέξτε το φάκελο με το όνομα της κάρτας microSD αντί για το [WALKMAN].



3 Ανοίξτε το φάκελο [LEARNING] στο [WALKMAN].

4 Μεταφέρετε και αποθήκευστε τα αρχεία ή τους φακέλους στον υπολογιστή στον φάκελο [LEARNING].



Βεβαιωθείτε ότι η μεταφορά ολοκληρώθηκε. Στη συνέχεια, αποσυνδέστε τη συσκευή αναπαραγωγής από τον υπολογιστή.

Υπόδειξη

- Μπορείτε επίσης να προετοιμάσετε περιεχόμενο μελέτης γλώσσας στη συσκευή αναπαραγωγής. Μπορείτε να μετακινήσετε κομμάτια, άλμπουμ ή καλλιτέχνες από τη βιβλιοθήκη μουσικής στη βιβλιοθήκη μελέτης γλώσσας.
 - Στην οθόνη αναπαραγωγής, πατήστε τα στοιχεία μενού με την ακόλουθη σειρά. Μπορείτε να μετακινήσετε το τρέχον κομμάτι.  – [Move Songs to Language Study].
 - Στη λίστα κομματιών, στη λίστα άλμπουμ ή στη λίστα καλλιτέχνη, πατήστε τα στοιχεία μενού με την ακόλουθη σειρά. Μπορείτε να μετακινήσετε το επιλεγμένο κομμάτι, άλμπουμ ή καλλιτέχνη.  – [Move Songs to Language Study].

Σημείωση

- Τηρήστε τις ακόλουθες προφυλάξεις. Σε αντίθετη περίπτωση, η συσκευή αναπαραγωγής ενδέχεται να μην είναι σε θέση να αναπαραγάγει τα αρχεία.
 - Μην αλλάζετε τα ονόματα των φακέλων ρίζας (όπως το MUSIC).
 - Μην μεταφέρετε τα αρχεία σε άλλους φακέλους εκτός από το φάκελο [LEARNING].
 - Μην αποσυνδέετε το καλώδιο USB κατά τη μεταφορά δεδομένων.
 - Μην διαμορφώσετε τη μνήμη της συσκευής αναπαραγωγής στον υπολογιστή.
- Η συσκευή αναπαραγωγής ενδέχεται να μην εμφανίζει πληροφορίες για κάποιο περιεχόμενο μελέτης γλώσσας σωστά ανάλογα με τη ρύθμιση γλώσσας στη συσκευή αναπαραγωγής.
- Το περιεχόμενο μελέτης γλώσσας που έχετε μεταφέρει περιορίζεται μόνο για ιδιωτική χρήση. Για τη χρήση περιεχομένου μελέτης γλώσσας για άλλους σκοπούς απαιτείται η άδεια των κατόχων των πνευματικών δικαιωμάτων.

Τα περιεχόμενα του Οδηγού βοήθειας ενδέχεται να υπόκεινται σε αλλαγές χωρίς προειδοποίηση, λόγω ενημερώσεων των προδιαγραφών του προϊόντος.

Αυτός ο Οδηγός βοήθειας έχει μεταφραστεί με τη χρήση μηχανικής μετάφρασης.

Σχετικό θέμα

- Προετοιμασία μουσικού περιεχομένου
- Μεταφορά περιεχομένου μελέτης γλώσσας από έναν υπολογιστή Windows με τη χρήση του Music Center for PC
- Χρήση της λειτουργίας μελέτης γλώσσας

Digital Music Player
NW-A55/A55HN/A55L/A56/A56HN/A57

Μεταφορά περιεχομένου από υπολογιστή Mac μέσω Content Transfer

Μπορείτε να χρησιμοποιήσετε το Content Transfer. Δεν είναι δυνατή η μεταφορά περιεχομένου μουσικής με προστασία πνευματικών δικαιωμάτων.

Σημείωση

- Αν συνδέσετε τη συσκευή αναπαραγωγής σε έναν υπολογιστή που λειτουργεί με μπαταρία, η μπαταρία του υπολογιστή θα εξαντληθεί. Όταν συνδέετε τη συσκευή αναπαραγωγής σε έναν υπολογιστή για μεγάλο χρονικό διάστημα, συνδέστε τον υπολογιστή σε μια τροφοδοσία εναλλασσόμενου ρεύματος.

1 Χρησιμοποιήστε έναν υπολογιστή στον οποίο έχει εγκατασταθεί το Content Transfer.

2 Ανοίξτε το Content Transfer.



3 Συνδέστε τη συσκευή αναπαραγωγής στον υπολογιστή μέσω USB.

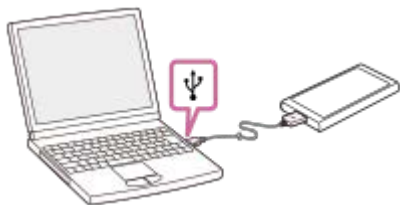

4 Επιλέξτε τη μνήμη προορισμού στη συσκευή αναπαραγωγής (την εσωτερική μνήμη ή μια κάρτα microSD).

5 Ανοίξτε το Finder ή το iTunes. Έπειτα, επιλέξτε το μουσικό περιεχόμενο.

6 Μεταφέρετε και αποθήκευστε το μουσικό περιεχόμενο στο Content Transfer.



Βεβαιωθείτε ότι η μεταφορά ολοκληρώθηκε. Έπειτα, αποσυνδέστε τη συσκευή αναπαραγωγής από τον υπολογιστή.

Υπόδειξη

- Ανατρέξτε στο [Υποστηριζόμενες μορφές] για λεπτομέρειες σχετικά με τις συμβατές μορφές αρχείων.

Σημείωση

- Δεν είναι εγγυημένη η λειτουργία ανάλογα με την έκδοση του iTunes.
- Μην αποσυνδέετε το καλώδιο USB κατά τη μεταφορά δεδομένων. Διαφορετικά, τα δεδομένα ενδέχεται να υποστούν ζημιά.
- Το περιεχόμενο μουσικής που έχετε μεταφέρει περιορίζεται μόνο για ιδιωτική χρήση. Για τη χρήση περιεχομένου μουσικής για άλλους σκοπούς απαιτείται η άδεια των κατόχων των πνευματικών δικαιωμάτων.
- Η χρήση διανομέα USB είναι εγγυημένη, μόνο όταν χρησιμοποιείτε αυτόνομα τροφοδοτούμενο με ρεύμα διανομέα USB που φέρει αυθεντικό λογότυπο.
- Όταν η συσκευή αναπαραγωγής είναι συνδεδεμένη σε υπολογιστή, τηρείτε τις ακόλουθες προφυλάξεις. Διαφορετικά, η συσκευή αναπαραγωγής ενδέχεται να μην λειτουργεί σωστά.
 - Μην θέτετε σε λειτουργία τον υπολογιστή.
 - Μην επανεκκινείτε τον υπολογιστή.
 - Μην ενεργοποιείτε τον υπολογιστή από κατάσταση αδράνειας.
 - Μην τερματίζετε τον υπολογιστή.

Τα περιεχόμενα του Οδηγού βοήθειας ενδέχεται να υπόκεινται σε αλλαγές χωρίς προειδοποίηση, λόγω ενημερώσεων των προδιαγραφών του προϊόντος.

Αυτός ο Οδηγός βοήθειας έχει μεταφραστεί με τη χρήση μηχανικής μετάφρασης.

Σχετικό θέμα

- [Εγκατάσταση του Content Transfer \(σε Mac\)](#)
- [Προετοιμασία μουσικού περιεχομένου](#)
- [Αγορά περιεχομένου ήχου υψηλής ανάλυσης](#)
- [Αναπαραγωγή μουσικής](#)
- [Υποστηριζόμενες μορφές](#)

Digital Music Player

NW-A55/A55HN/A55L/A56/A56HN/A57

Μεταφορά περιεχομένου με χρήση Mac Finder

Μπορείτε να μεταφέρετε περιεχόμενο μουσικής απευθείας με μεταφορά και απόθεση από το Finder. Δεν είναι δυνατή η μεταφορά περιεχομένου μουσικής με προστασία πνευματικών δικαιωμάτων.

Σημείωση

- Αν συνδέσετε τη συσκευή αναπαραγωγής σε έναν υπολογιστή που λειτουργεί με μπαταρία, η μπαταρία του υπολογιστή θα εξαντληθεί. Όταν συνδέετε τη συσκευή αναπαραγωγής σε έναν υπολογιστή για μεγάλο χρονικό διάστημα, συνδέστε τον υπολογιστή σε μια τροφοδοσία εναλλασσόμενου ρεύματος.

1 Συνδέστε τη συσκευή αναπαραγωγής σε έναν ενεργοποιημένο υπολογιστή μέσω USB.

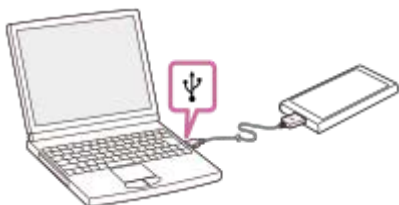

2 Επιλέξτε [WALKMAN] στην πλαϊνή γραμμή του Finder.

Μπορείτε επίσης να μεταφέρετε περιεχόμενο μουσικής σε μια κάρτα microSD. Επιλέξτε το φάκελο με το όνομα της κάρτας microSD αντί για το [WALKMAN].

3 Ανοίξτε το φάκελο [MUSIC] στο [WALKMAN].

4 Μεταφέρετε τα αρχεία ή τους φακέλους (1) και αποθέστε τα στον φάκελο [MUSIC] (2) στο [WALKMAN].

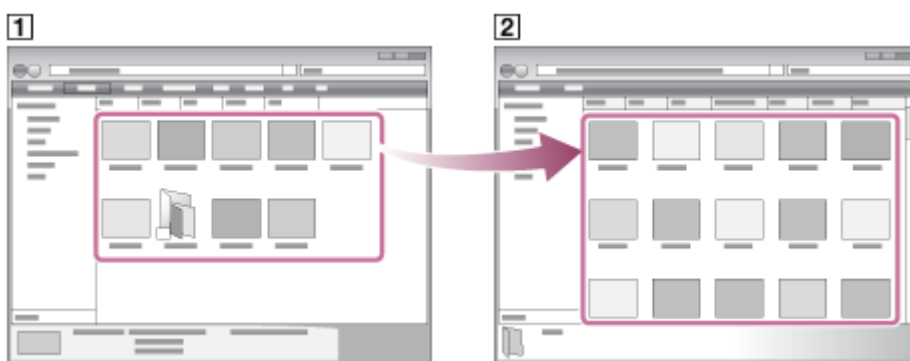

Βεβαιωθείτε ότι η μεταφορά ολοκληρώθηκε. Στη συνέχεια, αποσυνδέστε τη συσκευή αναπαραγωγής από τον υπολογιστή.

Υπόδειξη

- Ανατρέξτε στο [Υποστηριζόμενες μορφές] για λεπτομέρειες σχετικά με τις συμβατές μορφές αρχείων.
- Εάν θέλετε να μεταφέρετε περιεχόμενο μελέτης γλώσσας, ανοίξτε τον φάκελο [LEARNING].
- Μπορείτε να προσθέσετε εικόνες γραφικών εξώφυλλου για άλμπουμ με μη αυτόματο τρόπο, έτσι ώστε η εικόνα να εμφανίζεται στην οθόνη της συσκευής αναπαραγωγής. Μετονομάστε πρώτα το αρχείο εικόνας, δίνοντάς του το ίδιο όνομα με αυτό του

φακέλου για το άλμπουμ. (Μην αλλάξετε την επέκταση του αρχείου εικόνας αυτήν τη στιγμή.) Στη συνέχεια, προσθέστε το αρχείο εικόνας στο φάκελο για το άλμπουμ.

Η συσκευή αναπαραγωγής εμφανίζει τα παρακάτω αρχεία για εικόνες γραφικών εξώφυλλου.

- JPEG γραμμής βάσης
- Μη πεπλεγμένη PNG
- Μέγιστο μέγεθος: 4.096 × 4.096

Σημείωση

- Τηρήστε τις ακόλουθες προφυλάξεις. Σε αντίθετη περίπτωση, η συσκευή αναπαραγωγής ενδέχεται να μην είναι σε θέση να αναπαραγάγει τα αρχεία.
 - Μην αλλάξετε τα ονόματα των φακέλων ρίζας (όπως το [MUSIC]).
 - Μην μεταφέρετε τα αρχεία σε άλλους φακέλους εκτός από [MUSIC] ή [LEARNING].
 - Μην αποσυνδέετε το καλώδιο USB κατά τη μεταφορά δεδομένων.
 - Μην διαμορφώσετε τη μνήμη της συσκευής αναπαραγωγής στον υπολογιστή.
- Η συσκευή αναπαραγωγής ενδέχεται να μην εμφανίζει πληροφορίες για κάποιο περιεχόμενο μουσικής σωστά ανάλογα με τη ρύθμιση γλώσσας στη συσκευή αναπαραγωγής.
- Το περιεχόμενο μουσικής που έχετε μεταφέρει περιορίζεται μόνο για ιδιωτική χρήση. Για τη χρήση περιεχομένου μουσικής για άλλους σκοπούς απαιτείται η άδεια των κατόχων των πνευματικών δικαιωμάτων.
- Η χρήση διανομέα USB είναι εγγυημένη, μόνο όταν χρησιμοποιείτε αυτόνομα τροφοδοτούμενο με ρεύμα διανομέα USB που φέρει αυθεντικό λογότυπο.
- Όταν η συσκευή αναπαραγωγής είναι συνδεδεμένη σε υπολογιστή, τηρείτε τις ακόλουθες προφυλάξεις. Διαφορετικά, η συσκευή αναπαραγωγής ενδέχεται να μην λειτουργεί σωστά.
 - Μην θέτετε σε λειτουργία τον υπολογιστή.
 - Μην επανεκκινείτε τον υπολογιστή.
 - Μην ενεργοποιείτε τον υπολογιστή από κατάσταση αδράνειας.
 - Μην τερματίζετε τον υπολογιστή.

Τα περιεχόμενα του Οδηγού βοήθειας ενδέχεται να υπόκεινται σε αλλαγές χωρίς προειδοποίηση, λόγω ενημερώσεων των προδιαγραφών του προϊόντος.

Αυτός ο Οδηγός βοήθειας έχει μεταφραστεί με τη χρήση μηχανικής μετάφρασης.

Σχετικό θέμα

- [Εγκατάσταση του Content Transfer \(σε Mac\)](#)
- [Προετοιμασία μουσικού περιεχομένου](#)
- [Αγορά περιεχομένου ήχου υψηλής ανάλυσης](#)
- [Μεταφορά περιεχομένου μελέτης γλώσσας με το Mac Finder](#)
- [Αναπαραγωγή μουσικής](#)
- [Υποστηριζόμενες μορφές](#)

Digital Music Player
NW-A55/A55HN/A55L/A56/A56HN/A57

Μεταφορά περιεχομένου μελέτης γλώσσας με το Mac Finder

Μπορείτε να μεταφέρετε περιεχόμενο μελέτης γλώσσας στη συσκευή αναπαραγωγής χρησιμοποιώντας το Finder. Δεν είναι δυνατή η μεταφορά περιεχομένου μελέτης γλώσσας με προστασία πνευματικών δικαιωμάτων.

Σημείωση

- Αν συνδέσετε τη συσκευή αναπαραγωγής σε έναν υπολογιστή που λειτουργεί με μπαταρία, η μπαταρία του υπολογιστή θα εξαντληθεί. Όταν συνδέετε τη συσκευή αναπαραγωγής σε έναν υπολογιστή για μεγάλο χρονικό διάστημα, συνδέστε τον υπολογιστή σε μια τροφοδοσία εναλλασσόμενου ρεύματος.

1 Συνδέστε τη συσκευή αναπαραγωγής σε έναν υπολογιστή μέσω USB.

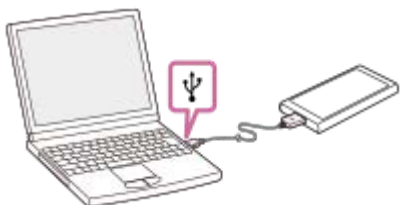

2 Επιλέξτε [WALKMAN] στην πλαϊνή γραμμή του Finder.

Μπορείτε επίσης να μεταφέρετε περιεχόμενο μελέτης γλώσσας σε μια κάρτα microSD. Επιλέξτε το φάκελο με το όνομα της κάρτας microSD αντί για το [WALKMAN].

3 Ανοίξτε το φάκελο [LEARNING] στο [WALKMAN].

4 Μεταφέρετε τα αρχεία ή τους φακέλους (1) και αποθήκευστε τα στον φάκελο [LEARNING] (2) στο [WALKMAN].

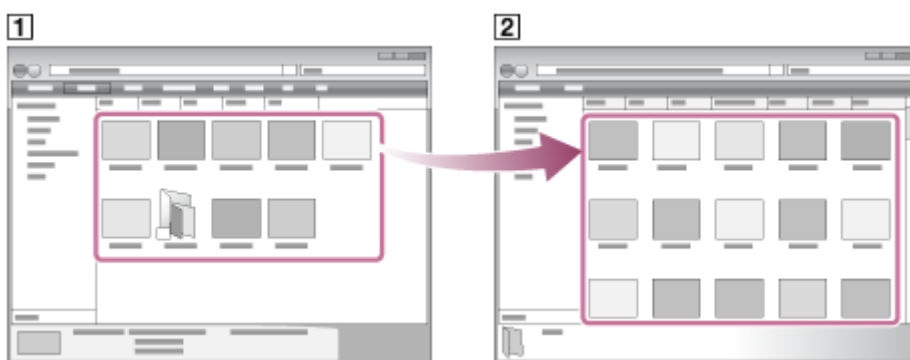

Βεβαιωθείτε ότι η μεταφορά ολοκληρώθηκε. Στη συνέχεια, αποσυνδέστε τη συσκευή αναπαραγωγής από τον υπολογιστή.

Σημείωση

- Τηρήστε τις ακόλουθες προφυλάξεις. Σε αντίθετη περίπτωση, η συσκευή αναπαραγωγής ενδέχεται να μην είναι σε θέση να αναπαραγάγει τα αρχεία.
 - Μην αλλάζετε τα ονόματα των φακέλων ρίζας (όπως το MUSIC).

- Μην μεταφέρετε τα αρχεία σε άλλους φακέλους εκτός από το φάκελο [LEARNING].
- Μην αποσυνδέετε το καλώδιο USB κατά τη μεταφορά δεδομένων.
- Μην διαμορφώσετε τη μνήμη της συσκευής αναπαραγωγής στον υπολογιστή.
- Η συσκευή αναπαραγωγής ενδέχεται να μην αναπαράγει κάποια αρχεία λόγω προστασίας πνευματικών δικαιωμάτων.
- Η συσκευή αναπαραγωγής ενδέχεται να μην εμφανίζει πληροφορίες για κάποιο περιεχόμενο μελέτης γλώσσας σωστά ανάλογα με τη ρύθμιση γλώσσας στη συσκευή αναπαραγωγής.
- Το περιεχόμενο μελέτης γλώσσας που έχετε μεταφέρει περιορίζεται μόνο για ιδιωτική χρήση. Για τη χρήση περιεχομένου μελέτης γλώσσας για άλλους σκοπούς, απαιτείται η άδεια των κατόχων των πνευματικών δικαιωμάτων.

Τα περιεχόμενα του Οδηγού βοήθειας ενδέχεται να υπόκεινται σε αλλαγές χωρίς προειδοποίηση, λόγω ενημερώσεων των προδιαγραφών του προϊόντος.

Αυτός ο Οδηγός βοήθειας έχει μεταφραστεί με τη χρήση μηχανικής μετάφρασης.

Σχετικό θέμα

- Προετοιμασία μουσικού περιεχομένου
- Μεταφορά περιεχομένου με χρήση Mac Finder
- Χρήση της λειτουργίας μελέτης γλώσσας

Προσθήκη πληροφοριών στίχων χρησιμοποιώντας υπολογιστή

Μπορείτε να εισάγετε στίχους σε αρχείο κειμένου (αρχείο LRC). Μεταφέρετε και το αρχείο κειμένου (αρχείο LRC) και το αρχείο μουσικής στη συσκευή αναπαραγωγής.

Δημιουργία στίχων σε αρχείο κειμένου (αρχείο LRC)

1. Ανοίξτε το [Σημειωματάριο] στα Βοηθήματα Windows.
2. Πληκτρολογήστε τους στίχους στο [Σημειωματάριο].
3. Παίξτε το κομμάτι και εισαγάγετε το χρονικό διάστημα για την εμφάνιση κάθε γραμμής του κειμένου.

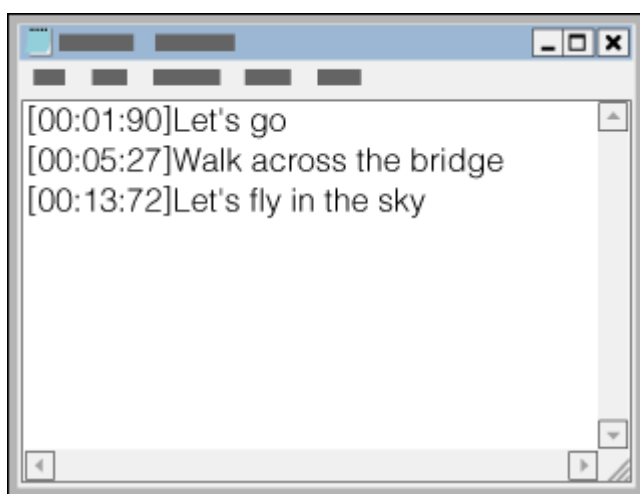

- Μπορείτε να εισαγάγετε τις πληροφορίες χρόνου στα αριστερά της κάθε γραμμής κειμένου με την παρακάτω μορφή.
Λεπτά:δευτερόλεπτα:εκατοστά δευτερολέπτου (*1)
- Οι πληροφορίες χρόνου πρέπει να εισάγονται με χρονολογική σειρά.
- Μπορείτε να διαχωρίσετε τα δευτερόλεπτα και τα εκατοστά του δευτερολέπτου, χρησιμοποιώντας μια τελεία αντί για μια άνω-κάτω τελεία.

*1 μπορείτε να παραλείψετε τα εκατοστά του δευτερολέπτου.

4. Αποθηκεύστε το αρχείο.

- Επιλέξτε κωδικοποίηση των χαρακτήρων [UTF-8].
- Καθορίστε το ίδιο όνομα αρχείου με το αρχείο μουσικής.
- Καθορίστε την επέκταση [.lrc].
- Το μέγιστο μέγεθος αρχείου είναι 512 KB.
- Αν μια γραμμή κειμένου δεν μπορεί να χωρέσει στην οθόνη, θα αναδιπλωθεί..
- Ο αριθμός των γραμμών κειμένου που μπορούν να εμφανιστούν ταυτόχρονα εξαρτάται από το μοντέλο.
- Αναγνωρίζονται οι αλλαγές γραμμής CR, CRLF, και LF.
- Οι κενές γραμμές κειμένου θα παρακαμφθούν.

5. Συνδέστε τη συσκευή αναπαραγωγής στον υπολογιστή μέσω USB.

6. Ανοίξτε το φάκελο [WALKMAN] σύμφωνα με μία από τις παρακάτω διαδικασίες.

- Windows 10:
Ανοίξτε την [Εξερεύνηση αρχείων] από το μενού [Εναρξη]. Επιλέξτε [WALKMAN] στο αριστερό τμήμα του

παραθύρου.

- Windows 8.1:
Ανοίξτε την [Εξερεύνηση αρχείων] από την [Επιφάνεια εργασίας]. Επιλέξτε [WALKMAN] από τη λίστα κάτω από την επιλογή [Αυτός ο υπολογιστής].
- Windows 7:
Επιλέξτε [Εναρξη], [υπολογιστής] και, στη συνέχεια, [WALKMAN].

Μπορείτε επίσης να μεταφέρετε αρχεία μουσικής σε μια κάρτα microSD.
Επιλέξτε το φάκελο με το όνομα της κάρτας microSD αντί για το [WALKMAN].

7. Δημιουργήστε ένα νέο φάκελο στον φάκελο [MUSIC] στο [WALKMAN]. Στη συνέχεια, μεταφέρετε και αποθέστε το αρχείο μουσικής και το αρχείο LRC στον νέο φάκελο για να τα μεταφέρετε.

Υπόδειξη

- Οι ακόλουθοι αριθμοί χαρακτήρων συνιστώνται όταν εμφανίζετε στίχους στη συσκευή αναπαραγωγής.
 - Χαρακτήρες του ενός byte (για παράδειγμα, αλφαριθμητικοί χαρακτήρες): 40 χαρακτήρων ανά γραμμή.
 - Χαρακτήρες δύο byte (για παράδειγμα, κινέζικα): 20 χαρακτήρες ανά γραμμή.
- Αποθηκεύστε τα αρχεία LRC στον ίδιο φάκελο με τα αρχεία μουσικής. Τα αρχεία LRC θα μεταφερθούν στη συσκευή αναπαραγωγής, όταν θα έχουν μεταφερθεί τα αρχεία μουσικής.
- Σε υπολογιστή Mac, μπορείτε να δημιουργήσετε στίχους χρησιμοποιώντας το TextEdit και άλλα προγράμματα επεξεργασίας κειμένου. Ακολουθήστε την ίδια διαδικασία που περιγράφεται παραπάνω για να εισάγετε τους στίχους ή τις πληροφορίες ώρας στη ρύθμιση "Απλό κείμενο".

Σημείωση περί πνευματικών δικαιωμάτων

Όταν δημιουργείτε αρχεία LRC χρησιμοποιώντας πνευματικά δικαιώματα υλικών που έχουν συνταχθεί από άλλους, τα αρχεία LRC περιορίζονται μόνο για ιδιωτική χρήση. Η χρήση αρχείων LRC για άλλους σκοπούς απαιτεί άδεια των κατόχων των πνευματικών δικαιωμάτων.

Τα περιεχόμενα του Οδηγού βοήθειας ενδέχεται να υπόκεινται σε αλλαγές χωρίς προειδοποίηση, λόγω ενημερώσεων των προδιαγραφών του προϊόντος.
Αυτός ο Οδηγός βοήθειας έχει μεταφραστεί με τη χρήση μηχανικής μετάφρασης.

Σχετικό θέμα

- [Λήψη πληροφοριών στίχων](#)
- [Εμφάνιση στίχων](#)

Digital Music Player
NW-A55/A55HN/A55L/A56/A56HN/A57

Σημειώσεις σχετικά με τη μεταφορά περιεχομένου από υπολογιστή

Μεταφέρετε και αποθέστε αρχεία μουσικής στον σωστό φάκελο, όπως φαίνεται στην παρακάτω εικόνα. Η συσκευή αναπαραγωγής μπορεί να αναπαράγει αρχεία μουσικής που είναι αποθηκευμένα στο πρώτο έως το όγδοο επίπεδο κάθε φακέλου.

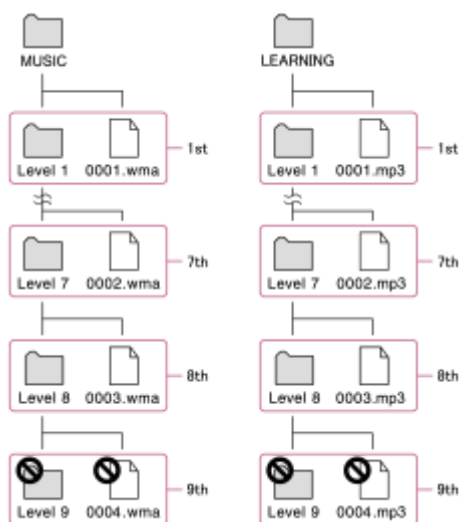

Σημείωση

- Μην μετονομάζετε τους εξής προεπιλεγμένους φακέλους. Σε αντίθετη περίπτωση, η συσκευή αναπαραγωγής δεν θα αναγνωρίσει τους φακέλους.
 - MUSIC
 - LEARNING

Τα περιεχόμενα του Οδηγού βοήθειας ενδέχεται να υπόκεινται σε αλλαγές χωρίς προειδοποίηση, λόγω ενημερώσεων των προδιαγραφών του προϊόντος.

Αυτός ο Οδηγός βοήθειας έχει μεταφραστεί με τη χρήση μηχανικής μετάφρασης.

Digital Music Player
NW-A55/A55HN/A55L/A56/A56HN/A57

Αναπαραγωγή μουσικής

Για να αναπαραγάγετε κομμάτια, πρέπει πρώτα να επιλέξετε μια κατηγορία.
Πρέπει να μεταφέρετε περιεχόμενο μουσικής από έναν υπολογιστή στη συσκευή αναπαραγωγής εκ των προτέρων.

Σε υπολογιστή Windows

- Χρησιμοποιήστε το Music Center for PC για να μεταφέρετε περιεχόμενο από CD ή υπολογιστή στη συσκευή αναπαραγωγής.
- Μεταφορά και απόθεση περιεχομένου από την Εξερεύνηση Windows.

Σε υπολογιστή Mac

- Χρησιμοποιήστε το Content Transfer για να μεταφέρετε περιεχόμενο από το iTunes.
- Μεταφορά και απόθεση περιεχομένου από το Finder.

1 Πατήστε  για να ανοίξετε την οθόνη βιβλιοθήκης.

2 Πατήστε την επιθυμητή κατηγορία (1).

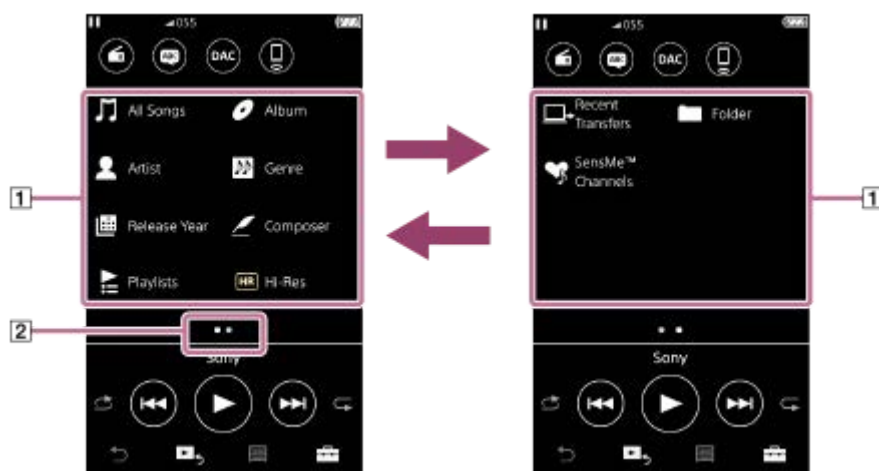

Μπορείτε να αγγίξετε ελαφρά την οθόνη προς τα αριστερά ή δεξιά για να αλλάξετε σελίδες. Ο αριθμός των κουκκίδων αντιπροσωπεύει τον αριθμό των διαθέσιμων σελίδων (2).



3 Επιλέξτε υποκατηγορίες μέχρι να εμφανιστεί μια λίστα κομματιών και, στη συνέχεια, επιλέξτε το επιθυμητό κομμάτι.

Θα αρχίσει η αναπαραγωγή.



Κουμπιά λειτουργίας αναπαραγωγής στη συσκευή αναπαραγωγής

Κουμπί λειτουργίας	Λειτουργία
	Πατήστε το κουμπί για να ξεκινήσει ή να παύσει η αναπαραγωγή.
	Πατήστε το κουμπί για να μεταβείτε γρήγορα στην αρχή του τρέχοντος κομματιού ή στο προηγούμενο κομμάτι. Κρατήστε πατημένο το κουμπί για γρήγορη επαναφορά στο κομμάτι κατά την αναπαραγωγή.



Πατήστε το κουμπί για να μεταβείτε στην αρχή του επόμενου κομματιού.
Κρατήστε πατημένο το κουμπί για γρήγορη προώθηση στο κομμάτι κατά την αναπαραγωγή.

Υπόδειξη

- Μπορείτε να μετακινήσετε κομμάτια, άλμπουμ ή καλλιτέχνες από τη βιβλιοθήκη μουσικής στη βιβλιοθήκη μελέτης γλώσσας.
 - Στην οθόνη αναπαραγωγής, πατήστε τα στοιχεία μενού με την ακόλουθη σειρά. Μπορείτε να μετακινήσετε το τρέχον κομμάτι.
 – [Move Songs to Language Study].
 - Στη λίστα κομματιών, στη λίστα άλμπουμ ή στη λίστα καλλιτέχνη, πατήστε τα στοιχεία μενού με την ακόλουθη σειρά. Μπορείτε να μετακινήσετε το επιλεγμένο κομμάτι, άλμπουμ ή καλλιτέχνη.
 – [Move Songs to Language Study].

Σημείωση

- Εάν η συσκευή αναπαραγωγής δεν αναπαράγει κομμάτια με τη σειρά που θέλετε, δοκιμάστε τα ακόλουθα βήματα.
 - Χρησιμοποιήστε τη λειτουργία σελιδοδεικτών ή τη λειτουργία λιστών αναπαραγωγής στη συσκευή αναπαραγωγής.
 - Δημιουργήστε λίστες αναπαραγωγής με το Music Center for PC ή το iTunes και μεταφέρετέ τις.

Τα περιεχόμενα του Οδηγού βοήθειας ενδέχεται να υπόκεινται σε αλλαγές χωρίς προειδοποίηση, λόγω ενημερώσεων των προδιαγραφών του προϊόντος.
Αυτός ο Οδηγός βοήθειας έχει μεταφραστεί με τη χρήση μηχανικής μετάφρασης.

Σχετικό θέμα

- [Ενεργοποίηση και απενεργοποίηση της ισχύος.](#)
- [Πώς να χρησιμοποιήσετε τις διάφορες οθόνες](#)
- [Εγκατάσταση του Music Center for PC \(σε Windows\)](#)
- [Οθόνη βιβλιοθήκης](#)
- [Οθόνη αναπαραγωγής](#)
- [Προετοιμασία μουσικού περιεχομένου](#)
- [Μεταφορά περιεχομένου από υπολογιστή Windows μέσω Music Center for PC](#)
- [Μεταφορά περιεχομένου με την Εξερεύνηση των Windows](#)
- [Μεταφορά περιεχομένου από υπολογιστή Mac μέσω Content Transfer](#)
- [Μεταφορά περιεχομένου με χρήση Mac Finder](#)
- [Τρόποι αναπαραγωγής](#)

Digital Music Player
NW-A55/A55HN/A55L/A56/A56HN/A57

Τρόποι αναπαραγωγής

Αυτό το θέμα περιλαμβάνει οδηγίες για τις ακόλουθες λειτουργίες.

- Επιλογή της λειτουργίας αναπαραγωγής.
- Ορισμός της εμβέλειας αναπαραγωγής.

Επιλογή της λειτουργίας αναπαραγωγής



1. Πατήστε την περιοχή (1) ή (2) για να επιλέξετε μια λειτουργία αναπαραγωγής.

- : Shuffle Playback
- : Repeat 1 Song
- : Repeat All

Όταν τα και είναι αναμμένα, η συσκευή αναπαραγωγής θα αναπαράγει όλα τα κομμάτια στο επιλεγμένο εύρος αναπαραγωγής τυχαία.

Για να επιστρέψετε στη λειτουργία κανονικής αναπαραγωγής, πατήστε τα εικονίδια, έτσι ώστε και τα δύο και να σκουρύνουν.

Υπόδειξη



- Επίσης, μπορείτε να ορίσετε τη λειτουργία αναπαραγωγής από το μενού ρυθμίσεων. Πατήστε στα στοιχεία μενού με την ακόλουθη σειρά.
 – [Settings] – [Playback Settings] ([Basic Settings]).
Στη συνέχεια, επιλέξτε τη λειτουργία αναπαραγωγής που επιθυμείτε από [Play Mode].

Ορισμός της εμβέλειας αναπαραγωγής

1. Πατήστε στα στοιχεία μενού με την ακόλουθη σειρά.
 – [Settings] – [Playback Settings] ([Basic Settings]).
2. Πατήστε το εύρος αναπαραγωγής που επιθυμείτε από το [Playback Range].

Διάγραμμα της σχέσης μεταξύ της λειτουργίας αναπαραγωγής και της εμβέλειας αναπαραγωγής

Play	Playback Range

Mode	All Range	Selected Range
 Shuffle Playback	Όλα τα κομμάτια αναπαράγονται σε τυχαία σειρά. Για τυχαία αναπαραγωγή όλων των κομματιών στη συσκευή αναπαραγωγής, επιλέξτε [All Songs] στην οθόνη βιβλιοθήκης. Εάν επιλέξετε ένα κομμάτι από το [Album] στην οθόνη βιβλιοθήκης, η συσκευή αναπαραγωγής θα αναπαράγει τυχαία όλα τα κομμάτια στο επιλεγμένο άλμπουμ. Όταν η συσκευή αναπαραγωγής ολοκληρώσει την αναπαραγωγή όλων των κομματιών στο άλμπουμ, η αναπαραγωγή θα προχωρήσει στο επόμενο άλμπουμ. Στη συνέχεια, η συσκευή αναπαραγωγής θα αναπαράγει τυχαία όλα τα κομμάτια στο άλμπουμ.	Τα κομμάτια στο επιλεγμένο εύρος αναπαράγονται σε τυχαία σειρά. (*1)
Repeat Off	Όλα τα κομμάτια αναπαράγονται σε διαδοχική σειρά.	Τα κομμάτια στο επιλεγμένο εύρος αναπαράγονται σε διαδοχική σειρά. (*1)
 Repeat 1 Song	Το τρέχον κομμάτι επαναλαμβάνεται.	Το τρέχον κομμάτι επαναλαμβάνεται.
 Repeat All	Όλα τα κομμάτια επαναλαμβάνονται. Για επανάληψη όλων των κομματιών στη συσκευή αναπαραγωγής, επιλέξτε [All Songs] στην οθόνη βιβλιοθήκης.	Τα κομμάτια στο επιλεγμένο εύρος επαναλαμβάνονται. (*1)

* 1 "Επιλεγμένο εύρος" σημαίνει ένα άλμπουμ ή ένας καλλιτέχνης, για παράδειγμα.

Σημείωση

- Όταν παίζετε ένα κομμάτι χρησιμοποιώντας τη λειτουργία [SensMe™ Channels], δεν μπορείτε να αλλάξετε τη λειτουργία αναπαραγωγής.
- Όταν επιλέγετε ένα κομμάτι από μια λίστα σελιδοδεικτών, η συσκευή αναπαραγωγής αναπαράγει μόνο τα κομμάτια της επιλεγμένης λίστας σελιδοδεικτών.
Κομμάτια σε άλλη λίστα σελιδοδεικτών δεν θα αναπαραχθούν ακόμα και αν το [Playback Range] έχει οριστεί σε [All Range].
- Όταν επιλέγετε ένα κομμάτι από μια λίστα αναπαραγωγής, η συσκευή αναπαραγωγής αναπαράγει μόνο τα κομμάτια της επιλεγμένης λίστας αναπαραγωγής.
Κομμάτια σε άλλες λίστες αναπαραγωγής δεν θα αναπαραχθούν ακόμα και αν το [Playback Range] έχει οριστεί σε [All Range].

Τα περιεχόμενα του Οδηγού βοήθειας ενδέχεται να υπόκεινται σε αλλαγές χωρίς προειδοποίηση, λόγω ενημερώσεων των προδιαγραφών του προϊόντος.

Αυτός ο Οδηγός βοήθειας έχει μεταφραστεί με τη χρήση μηχανικής μετάφρασης.

Σχετικό θέμα

- [Πώς να χρησιμοποιήσετε τις διάφορες οθόνες](#)
- [Οθόνη αναπαραγωγής](#)
- [Αναπαραγωγή μουσικής](#)

Digital Music Player
NW-A55/A55HN/A55L/A56/A56HN/A57

Χρήση των [SensMe™ Channels]

Η λειτουργία [SensMe™ Channels] ομαδοποιεί αυτόματα τα κομμάτια κατά θέμα. Μπορείτε να ακούσετε κομμάτια ανάλογα με τη διάθεσή σας, την τρέχουσα δραστηριότητα, την ώρα της ημέρας και άλλα.

Για να χρησιμοποιήσετε τη λειτουργία [SensMe™ Channels] στη συσκευή αναπαραγωγής, τα κομμάτια πρέπει να αναλυθούν από το Music Center for PC πριν τα μεταφέρετε. Για να αναλύσετε κομμάτια, ενεργοποιήστε τη λειτουργία 12 TONE ANALYSIS στο Music Center for PC. Τα κομμάτια που εισάγονται στο Music Center for PC θα αναλύονται αυτόματα και τα αποτελέσματα θα εφαρμόζονται στα κομμάτια. Για λεπτομέρειες σχετικά με τη λειτουργία, επισκεφθείτε τον ιστότοπο υποστήριξης Music Center for PC.

1 Στην οθόνη βιβλιοθήκης, πατήστε [SensMe™ Channels].

Υπόδειξη

- Το [SensMe™ Channels] μπορεί να χρησιμοποιηθεί για τα κομμάτια που μεταφέρθηκαν από εφαρμογές που υποστηρίζουν την τεχνολογία 12 TONE ANALYSIS (που έχει αναπτυχθεί από τη Sony).
- Όταν ανοίγετε ένα κανάλι χρησιμοποιώντας τη λειτουργία [SensMe™ Channels] ή αλλάζετε σε διαφορετικό κανάλι, το κομμάτι αναπαράγεται από το πιο μελωδικό ή ρυθμικό τμήμα.
- Τα κομμάτια αναπαράγονται σε τυχαία σειρά. Κάθε φορά που επιλέγετε ένα κανάλι, η σειρά αναπαραγωγής θα διαφέρει.

Σημείωση

- Η συσκευή αναπαραγωγής εμφανίζει μόνο τα κανάλια που περιέχουν κομμάτια.

Τα περιεχόμενα του Οδηγού βοήθειας ενδέχεται να υπόκεινται σε αλλαγές χωρίς προειδοποίηση, λόγω ενημερώσεων των προδιαγραφών του προϊόντος.

Αυτός ο Οδηγός βοήθειας έχει μεταφραστεί με τη χρήση μηχανικής μετάφρασης.

Σχετικό θέμα

- [Οθόνη βιβλιοθήκης](#)

Digital Music Player
NW-A55/A55HN/A55L/A56/A56HN/A57

Λήψη πληροφοριών στίχων

Για να εμφανίσετε πληροφορίες στίχων στη συσκευή αναπαραγωγής, πρέπει να μεταφέρετε ένα αρχείο κειμένου στίχων (αρχείοLRC) μαζί με το αρχείο του κομματιού στη συσκευή αναπαραγωγής.

Μπορείτε να αποκτήσετε πληροφορίες στίχων με τους εξής τρόπους.

- Λάβετε πληροφοριών στίχων μέσω του Διαδικτύου, και στη συνέχεια δημιουργήστε ένα αρχείο κειμένου (αρχείοLRC).
- Κάντε εισαγωγή στίχων σε αρχείο κειμένου (αρχείοLRC) μόνοι σας.

Για λεπτομέρειες σχετικά με τα αρχεία LRC, ανατρέξτε στο σχετικό θέμα κάτω από [Σχετικό θέμα].

Σημείωση

- Οι πληροφορίες στίχων περιορίζονται μόνο για ιδιωτική χρήση. Για τη χρήση περιεχομένου στίχων για άλλους σκοπούς απαιτείται η άδεια των κατόχων των πνευματικών δικαιωμάτων.

Τα περιεχόμενα του Οδηγού βοήθειας ενδέχεται να υπόκεινται σε αλλαγές χωρίς προειδοποίηση, λόγω ενημερώσεων των προδιαγραφών του προϊόντος.
Αυτός ο Οδηγός βοήθειας έχει μεταφραστεί με τη χρήση μηχανικής μετάφρασης.

Σχετικό θέμα

- [Εμφάνιση στίχων](#)
- [Προσθήκη πληροφοριών στίχων χρησιμοποιώντας υπολογιστή](#)

Digital Music Player
NW-A55/A55HN/A55L/A56/A56HN/A57

Εμφάνιση στίχων

Μεταφέρετε κομμάτια με πληροφορίες στίχων στη συσκευή αναπαραγωγής. Στη συνέχεια, ορίστε τη συσκευή αναπαραγωγής για να εμφανιστούν οι στίχοι.

Όταν οι πληροφορίες στίχων είναι διαθέσιμες για ένα κομμάτι, ανάβει ένα εικονίδιο ().



- 1 Στην οθόνη αναπαραγωγής, πατήστε  και, στη συνέχεια, [Display Lyrics].

Τα περιεχόμενα του Οδηγού βοήθειας ενδέχεται να υπόκεινται σε αλλαγές χωρίς προειδοποίηση, λόγω ενημερώσεων των προδιαγραφών του προϊόντος.

Αυτός ο Οδηγός βοήθειας έχει μεταφραστεί με τη χρήση μηχανικής μετάφρασης.

Σχετικό θέμα

- [Λήψη πληροφοριών στίχων](#)
- [Προσθήκη πληροφοριών στίχων χρησιμοποιώντας υπολογιστή](#)

Digital Music Player
NW-A55/A55HN/A55L/A56/A56HN/A57

Διαχείριση λιστών αναπαραγωγής στη συσκευή αναπαραγωγής

Μπορείτε να συλλέξετε τα αγαπημένα σας κομμάτια και να τα αποθηκεύσετε ως λίστες αναπαραγωγής στη συσκευή αναπαραγωγής.



Αυτό το θέμα περιλαμβάνει οδηγίες για τις ακόλουθες λειτουργίες.

- Προσθήκη κομματιών σε λίστες αναπαραγωγής στη συσκευή αναπαραγωγής.
- Ακρόαση λιστών αναπαραγωγής στη συσκευή αναπαραγωγής.
- Διαγραφή λιστών αναπαραγωγής από τη συσκευή αναπαραγωγής.

Προσθήκη κομματιών σε λίστες αναπαραγωγής στη συσκευή αναπαραγωγής

Οι λίστες αναπαραγωγής μπορούν να αποθηκευτούν είτε στην εσωτερική μνήμη της συσκευής αναπαραγωγής είτε στην κάρτα microSD. Δεν μπορείτε να προσθέσετε ένα κομμάτι από την εσωτερική μνήμη σε μια λίστα αναπαραγωγής στην κάρτα microSD ή το αντίστροφο.





1. Εκτελέστε μία από τις ακόλουθες ενέργειες.

- Ενώ η συσκευή αναπαραγωγής είναι σε αναπαραγωγή ή παύση ενός κομματιού το οποίο θέλετε να προσθέσετε σε μια λίστα αναπαραγωγής:
Στην οθόνη αναπαραγωγής, πατήστε  και, στη συνέχεια, [Add to Playlist].
- Όταν εμφανιστεί μια λίστα (λίστα κομματιών, λίστα άλμπουμ, ουρά αναπαραγωγής, κ.λπ.):
Πατήστε  δίπλα από το επιθυμητό στοιχείο στη λίστα για να εμφανίσετε το αναδυόμενο μενού. Στη συνέχεια, πατήστε [Add to Playlist].

Θα εμφανιστεί η οθόνη επιλογής λίστα αναπαραγωγής.

2. Πατήστε το όνομα της λίστας αναπαραγωγής για να προσθέσετε το κομμάτι.

Υπόδειξη

- Μπορούν να προστεθούν έως 999 κομμάτια σε μια λίστα αναπαραγωγής.
- Μπορείτε να προσθέσετε μια ολόκληρη λίστα σε μια λίστα αναπαραγωγής. Όταν εμφανιστεί η οθόνη ουράς αναπαραγωγής ή η οθόνη λίστας σελιδοδεικτών, πατήστε  και, στη συνέχεια, [Add All Songs to Playlist].
- Μπορείτε να αλλάξετε τη σειρά των κομματιών σε μια λίστα αναπαραγωγής. Επιλέξτε μια λίστα αναπαραγωγής από την οθόνη βιβλιοθήκης. Πατήστε  και, στη συνέχεια, [Edit Song Order]. Μεταφέρετε και αποθέστε το  για να αλλάξετε τη σειρά των κομματιών. Πατήστε [Complete] για να αποθηκεύσετε τη σειρά των κομματιών.
- Μπορείτε να αλλάξετε το όνομα της λίστας αναπαραγωγής από το αναδυόμενο μενού. Στην οθόνη βιβλιοθήκης, πατήστε [Playlists]. Πατήστε  δίπλα από την επιθυμητή λίστα αναπαραγωγής και, στη συνέχεια, [Edit Playlist Name].
- Μπορείτε να μεταφέρετε λίστες αναπαραγωγής που έχουν δημιουργηθεί με το Music Center for PC ή το iTunes στη συσκευή αναπαραγωγής. Μπορείτε να διαχειριστείτε τις λίστες αναπαραγωγής με τη μορφή αρχείου m3u στη συσκευή αναπαραγωγής.
- Μπορείτε να δημιουργήσετε μια νέα λίστα αναπαραγωγής στη συσκευή αναπαραγωγής. Για να δημιουργήσετε μια νέα λίστα αναπαραγωγής, πατήστε τα στοιχεία μενού με την ακόλουθη σειρά:
 – [Add to Playlist] – [New Playlist].
Στη συνέχεια, δώστε ένα όνομα στη λίστα αναπαραγωγής και πατήστε [Complete] για να ολοκληρώσετε τη διαδικασία.

Σημείωση

- Δεν μπορείτε να καταχωρήσετε εικόνες γραφικών εξώφυλλου για λίστες αναπαραγωγής.

Ακρόαση κομματιών σε μια λίστα αναπαραγωγής στη συσκευή αναπαραγωγής

1. Στην οθόνη βιβλιοθήκης, πατήστε [Playlists].
2. Πατήστε την επιθυμητή λίστα αναπαραγωγής και, στη συνέχεια, πατήστε το επιθυμητό κομμάτι.

Διαγραφή λιστών αναπαραγωγής από τη συσκευή αναπαραγωγής

1. Στην οθόνη βιβλιοθήκης, πατήστε [Playlists] για να εμφανίσετε τις λίστες αναπαραγωγής.
2. Πατήστε  δίπλα από τη λίστα αναπαραγωγής που θέλετε να διαγράψετε και, στη συνέχεια, πατήστε [Delete].
3. Ακολουθήστε τις οδηγίες που εμφανίζονται στην οθόνη.

Υπόδειξη

- Μπορείτε να καταργήσετε ένα κομμάτι από μια λίστα αναπαραγωγής. Εμφανίστε τη λίστα των κομματιών στη λίστα αναπαραγωγής και πατήστε  για να εμφανίσετε το αναδυόμενο μενού. Στη συνέχεια, επιλέξτε [Delete from Playlist].

Σημείωση

- Ακόμα και αν διαγράψετε μια λίστα αναπαραγωγής, τα κομμάτια στη λίστα αναπαραγωγής δεν θα διαγραφούν από τη συσκευή αναπαραγωγής.

Τα περιεχόμενα του Οδηγού βοήθειας ενδέχεται να υπόκεινται σε αλλαγές χωρίς προειδοποίηση, λόγω ενημερώσεων των προδιαγραφών του προϊόντος.

Αυτός ο Οδηγός βοήθειας έχει μεταφραστεί με τη χρήση μηχανικής μετάφρασης.

Σχετικό θέμα

- [Οθόνη βιβλιοθήκης](#)
- [Οθόνη αναπαραγωγής](#)
- [Οθόνη ουράς αναπαραγωγής](#)
- [Οθόνη λίστας σελιδοδεικτών](#)



Διαχείριση σελιδοδεικτών στη συσκευή αναπαραγωγής

Μπορείτε να προσθέσετε τα αγαπημένα σας κομμάτια σε λίστες σελιδοδεικτών. Διατίθενται έως 10 λίστες σελιδοδεικτών. Μπορούν να προστεθούν έως 999 κομμάτια σε μια λίστα σελιδοδεικτών. Αυτό το θέμα περιλαμβάνει οδηγίες για τις ακόλουθες λειτουργίες.

- Προσθήκη κομματιών σε λίστες σελιδοδεικτών.
- Ακρόαση κομματιών σε σελιδοδείκτη στη συσκευή αναπαραγωγής.
- Αφαίρεση κομματιών από μια λίστα σελιδοδεικτών στη συσκευή αναπαραγωγής.

Προσθήκη κομματιών σε λίστες σελιδοδεικτών



1. Εκτελέστε μία από τις ακόλουθες ενέργειες.

- Ενώ η συσκευή αναπαραγωγής είναι σε αναπαραγωγή ή παύση ενός κομματιού που θέλετε να προσθέσετε σελιδοδείκτη:
Στην οθόνη αναπαραγωγής, πατήστε  και, στη συνέχεια, [Add to Bookmark List].
- Όταν εμφανιστεί μια λίστα (λίστα κομματιών, λίστα άλμπουμ, ουρά αναπαραγωγής, κ.λπ.):
Πατήστε  δίπλα από το επιθυμητό στοιχείο στη λίστα για να εμφανίσετε το αναδυόμενο μενού. Στη συνέχεια, πατήστε [Add to Bookmark List].

Θα εμφανιστεί η οθόνη επιλογής της λίστας σελιδοδεικτών.

2. Επιλέξτε την επιθυμητή λίστα σελιδοδεικτών.

Υπόδειξη

- Μπορείτε να προσθέσετε μια ολόκληρη λίστα σε μια λίστα σελιδοδεικτών. Όταν εμφανιστεί η οθόνη ουράς αναπαραγωγής ή η οθόνη λίστας σελιδοδεικτών, πατήστε  και, στη συνέχεια, [Add All Songs to Bookmark List].
- Μπορείτε να αλλάξετε τη σειρά των κομματιών σε μια λίστα σελιδοδεικτών. Επιλέξτε μια λίστα σελιδοδεικτών. Πατήστε  και, στη συνέχεια, [Edit Song Order]. Μεταφέρετε και αποθέστε το  για να αλλάξετε τη σειρά των κομματιών. Πατήστε [Complete] για να αποθηκεύσετε τη σειρά των κομματιών.

Σημείωση

- Δεν μπορείτε να εισάγετε λίστες σελιδοδεικτών σε έναν υπολογιστή.
- Δεν μπορείτε να προσθέσετε περιεχόμενο μελέτης γλώσσας σε λίστες σελιδοδεικτών.

Ακρόαση κομματιών σε σελιδοδείκτη στη συσκευή αναπαραγωγής

1. Εμφάνιση της οθόνης λίστας σελιδοδεικτών.

2. Πατήστε  /  για να επιλέξετε μια λίστα και, στη συνέχεια, επιλέξτε ένα κομμάτι.

Αφαίρεση κομματιών από μια λίστα σελιδοδεικτών στη συσκευή αναπαραγωγής

1. Πατήστε  δίπλα στο κομμάτι σε μια λίστα σελιδοδεικτών.

2. Πατήστε [Delete from Bookmark List].

Υπόδειξη

- Μπορείτε να αφαιρέσετε όλα τα κομμάτια από μια λίστα σελιδοδεικτών. Στην οθόνη λίστας σελιδοδεικτών, πατήστε  και, στη συνέχεια, [Delete All].

Τα περιεχόμενα του Οδηγού βοήθειας ενδέχεται να υπόκεινται σε αλλαγές χωρίς προειδοποίηση, λόγω ενημερώσεων των προδιαγραφών του προϊόντος.

Αυτός ο Οδηγός βοήθειας έχει μεταφραστεί με τη χρήση μηχανικής μετάφρασης.

Σχετικό θέμα

- [Οθόνη βιβλιοθήκης](#)
- [Οθόνη αναπαραγωγής](#)
- [Οθόνη ουράς αναπαραγωγής](#)
- [Οθόνη λίστας σελιδοδεικτών](#)

5-006-317-91(1) Copyright 2019 Sony Corporation

Digital Music Player
NW-A55/A55HN/A55L/A56/A56HN/A57

Διαγραφή κομματιών από τη συσκευή αναπαραγωγής

Μπορείτε να διαγράψετε κομμάτια από τη συσκευή αναπαραγωγής.

1 Στην οθόνη βιβλιοθήκης, μπορείτε να εμφανίσετε ένα από τα παρακάτω στοιχεία.

- Για να διαγράψετε κομμάτια, πατήστε στην επιθυμητή κατηγορία (άλμπουμ, καλλιτέχνες, κ.λπ.) και στην επιθυμητή υποκατηγορία μέχρι να εμφανιστεί μια λίστα κομματιών.
- Για να διαγράψετε ένα φάκελο, πατήστε [Folder] και, στη συνέχεια, τον επιθυμητό φάκελο.

2 Πατήστε για να εμφανιστεί το αναδυόμενο μενού και πατήστε [Delete].

Ακολουθήστε τις οδηγίες που εμφανίζονται στην οθόνη.

Υπόδειξη

- Μπορείτε επίσης να διαγράψετε τα κομμάτια σε έναν υπολογιστή χρησιμοποιώντας τις ακόλουθες εφαρμογές. Για λεπτομέρειες σχετικά με τη λειτουργία, ανατρέξτε στις ηλεκτρονικές πληροφορίες βοήθειας για κάθε εφαρμογή.
 - Windows: Music Center for PC, Εξερεύνηση των Windows
 - Mac: Content Transfer, Finder

Σημείωση

- Όταν διαγράψετε κομμάτια χρησιμοποιώντας την Εξερεύνηση των Windows ή Mac Finder, μην διαγράψετε και μην μετονομάζετε το φάκελο ρίζας (όπως το [MUSIC]). Σε αντίθετη περίπτωση, η συσκευή αναπαραγωγής δεν θα αναγνωρίσει το περιεχόμενο.

Τα περιεχόμενα του Οδηγού βοήθειας ενδέχεται να υπόκεινται σε αλλαγές χωρίς προειδοποίηση, λόγω ενημερώσεων των προδιαγραφών του προϊόντος.

Αυτός ο Οδηγός βοήθειας έχει μεταφραστεί με τη χρήση μηχανικής μετάφρασης.

Σχετικό θέμα

- [Οθόνη βιβλιοθήκης](#)

Digital Music Player
NW-A55/A55HN/A55L/A56/A56HN/A57

Σύνδεση της συσκευής αναπαραγωγής σε μη συζευγμένη συσκευή Bluetooth για πρώτη φορά

Η λειτουργία BLUETOOTH® ενεργοποιεί την ασύρματη σύνδεση μεταξύ συσκευών. Οι συσκευές πρέπει να υποστηρίζουν την ασύρματη τεχνολογία Bluetooth. Η ασύρματη σύνδεση είναι δυνατή σε εμβέλεια έως 10 μέτρα σε ανοιχτό χώρο.

Μπορείτε να χρησιμοποιήσετε τη λειτουργία μετάδοσης Bluetooth για τις ακόλουθες λειτουργίες.

- Ακρόαση μουσικής ασύρματα.
Συνδέστε μια συσκευή Bluetooth, όπως ηχεία ή ακουστικά. Μπορείτε να ακούσετε μουσική ασύρματα.

Όταν συνδέετε ασύρματα συσκευές Bluetooth για πρώτη φορά, οι συσκευές πρέπει να καταχωριστούν η μία στην άλλη. Η καταχώριση αυτή ονομάζεται "σύζευξη". Όταν η συσκευή αναπαραγωγής και η συσκευή συζευχθούν, μπορείτε εύκολα να συνδέσετε τις συσκευές στο μέλλον.

Οι παρακάτω οδηγίες αποτελούν μια βασική διαδικασία βήμα προς βήμα για τη σύνδεση της συσκευής αναπαραγωγής και μιας συσκευής Bluetooth.

- 1 Ενεργοποιήστε τη λειτουργία Bluetooth στη συσκευή Bluetooth, αν είναι απαραίτητο.**
- 2 Στην οθόνη βιβλιοθήκης της συσκευής αναπαραγωγής, πατήστε τα στοιχεία του μενού με την ακόλουθη σειρά.**

 – [Settings] – [Connect to/Add Audio Device] ([Bluetooth]).

Θα εμφανιστεί η οθόνη σύνδεσης Bluetooth.

- 3 Πατήστε τον διακόπτη Bluetooth (1) για να ενεργοποιήσετε τη λειτουργία Bluetooth και πατήστε [Add Device (Pairing)] (2).**

Το  θα εμφανιστεί στην ενότητα πληροφορίες. Θα εμφανιστεί μια λίστα των συσκευών με δυνατότητα σύνδεσης στην οθόνη (3).

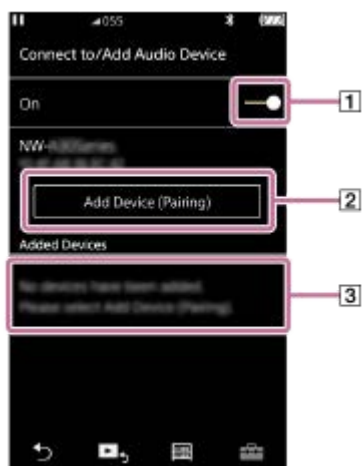

- 4 Πατήστε στη συσκευή Bluetooth.**

Εάν σας ζητηθεί να εισαγάγετε κλειδί πρόσβασης κατά τη σύζευξη, ελέγξτε και εισάγετε το κλειδί πρόσβασης για τη συσκευή Bluetooth. Για λεπτομέρειες σχετικά με το κλειδί πρόσβασης για τη συσκευή Bluetooth, ανατρέξτε στο εγχειρίδιο της συσκευής.

Όταν γίνει η σύνδεση, θα εμφανιστεί η επιλογή [Connected] στο **3**.

5 Από την οθόνη βιβλιοθήκης, επιλέξτε αναπαραγωγή ενός κομματιού.

Ο ήχος θα εξέρχεται από τη συνδεδεμένη συσκευή Bluetooth.

Για να αποσυνδεθείτε από μια συζευγμένη συσκευή Bluetooth

1. Ενώ η συσκευή Bluetooth είναι συνδεδεμένη, πατήστε στα στοιχεία μενού με την ακόλουθη σειρά.
 – [Settings] – [Connect to/Add Audio Device] ([Bluetooth]).
2. Πατήστε το όνομα της συσκευής Bluetooth από [Added Devices].

Υπόδειξη

- Μπορείτε να πραγματοποιήσετε σύζευξη της συσκευής αναπαραγωγής με μόνο μία συσκευή Bluetooth κάθε φορά. Για να πραγματοποιήσετε σύζευξη πολλαπλών συσκευών Bluetooth, επαναλάβετε τη διαδικασία που αναφέρεται σε αυτό το θέμα για κάθε συσκευή.
- Μπορείτε να διαγράψετε την καταχωρισμένη συσκευή Bluetooth. Στη λίστα συσκευών με δυνατότητα σύνδεσης στο [Added Devices], πατήστε  δίπλα στο όνομα μιας συσκευής Bluetooth. Στη συνέχεια, επιλέξτε [Delete Device].
- Το κλειδί πρόσβασης μπορεί να ονομάζεται επίσης «κωδικός πρόσβασης», «κωδικός PIN», «αριθμός PIN» ή «κωδικός πρόσβασης».
- Η συσκευή αναπαραγωγής παραμένει συνδεδεμένη με μια συσκευή Bluetooth μέχρι να απενεργοποιήσετε τη λειτουργία Bluetooth. Για να εξοικονομήσετε την ενέργεια της μπαταρίας, απενεργοποιήστε τη λειτουργία Bluetooth ή τερματίστε τη σύνδεση Bluetooth με τη συνδεδεμένη συσκευή.

Σημείωση

- Οι πληροφορίες σύζευξης διαγράφονται στις ακόλουθες περιπτώσεις. Πραγματοποιήστε ξανά σύζευξη των συσκευών.
 - Μία ή περισσότερες από τις συσκευές έχουν επανέλθει στις εργοστασιακές ρυθμίσεις.
 - Οι πληροφορίες σύζευξης έχουν διαγραφεί από τις συσκευές, όπως όταν οι συσκευές επισκευάζονται.
- Η διάρκεια ζωής της μπαταρίας μειώνεται σημαντικά όταν είναι ενεργοποιημένη η λειτουργία Bluetooth.
- Μπορείτε να πραγματοποιήσετε σύζευξη της συσκευής αναπαραγωγής με μέγιστο αριθμό 7 συσκευών. Εάν ο αριθμός των συζευγμένων συσκευών υπερβαίνει το μέγιστο, η συσκευή αναπαραγωγής θα διαγράψει την παλαιότερη συνδεδεμένη συσκευή.
- Αν ο χρόνος σύζευξης λήξει πριν ολοκληρωθεί, εκτελέστε τη διαδικασία ξανά αρχίζοντας από την οθόνη σύνδεσης Bluetooth.
- Υπάρχουν ορισμένοι περιορισμοί στην έξοδο ήχου μέσω σύνδεσης Bluetooth.
 - Ακόμα και αν συνδέσετε ακουστικά σε μια υποδοχή ακουστικών, ο ήχος δεν θα εξέρχεται από τα ακουστικά. Ο ήχος θα εξέρχεται από τη συσκευή Bluetooth κατά προτίμηση.
- Δεν μπορείτε να ακούσετε ραδιόφωνο FM, ενώ υπάρχει ενεργή σύνδεση Bluetooth. (Το NW-A55L δεν διαθέτει λειτουργία ραδιοφώνου FM.)
- Δεν μπορείτε να ακούσετε ήχο αναπαραγωγής ασύρματα, ενώ η λειτουργία USB-DAC είναι ενεργή.
- Αν ο ήχος διακόπτεται ή παραλείπονται σημεία κατά τη διάρκεια μιας σύνδεσης Bluetooth, δοκιμάστε τα ακόλουθα.
 - Τοποθετήστε τη συσκευή αναπαραγωγής και τη συσκευή Bluetooth πιο κοντά μεταξύ τους.
 - Επιλέξτε [SBC - Connection Preferred], πατώντας τα ακόλουθα στοιχεία μενού.
 – [Settings] – [Audio Device Connection Settings] ([Bluetooth]) – [Wireless Playback Quality].
- Η σύνδεση Bluetooth τερματίζεται αυτόματα στις ακόλουθες περιπτώσεις:
 - Η μπαταρία της συσκευής αναπαραγωγής έχει εξαντληθεί.
 - Η συσκευή αναπαραγωγής είναι απενεργοποιημένη.
- Όταν υπάρχει μια ενεργή σύνδεση Bluetooth, οι ρυθμίσεις ποιότητας ήχου δεν ισχύουν.

Τα περιεχόμενα του Οδηγού βοήθειας ενδέχεται να υπόκεινται σε αλλαγές χωρίς προειδοποίηση, λόγω ενημερώσεων των προδιαγραφών του προϊόντος.
Αυτός ο Οδηγός βοήθειας έχει μεταφραστεί με τη χρήση μηχανικής μετάφρασης.

Σχετικό θέμα



- [Σύνδεση της συσκευής αναπαραγωγής σε μια συζευγμένη συσκευή Bluetooth](#)
- [Συνδέσεις με ένα άγγιγμα με συσκευή Bluetooth \(NFC\)](#)
- [Διαμόρφωση της λειτουργίας Bluetooth \(λειτουργία εκπομπής μέσω Bluetooth\)](#)
- [Σημειώσεις σχετικά με τη λειτουργία Bluetooth](#)

5-006-317-91(1) Copyright 2019 Sony Corporation

Digital Music Player
NW-A55/A55HN/A55L/A56/A56HN/A57

Σύνδεση της συσκευής αναπαραγωγής σε μια συζευγμένη συσκευή Bluetooth

Εάν η συσκευή αναπαραγωγής και η συσκευή Bluetooth έχουν συζευχθεί ξανά στο παρελθόν, τότε η συσκευή έχει καταχωριστεί στη συσκευή αναπαραγωγής. Μπορείτε να συνδέσετε τη συσκευή αναπαραγωγής και τη συσκευή Bluetooth εύκολα.

- 1 **Ενεργοποιήστε τη λειτουργία Bluetooth στη συσκευή Bluetooth, αν είναι απαραίτητο.**
- 2 **Στην οθόνη βιβλιοθήκης της συσκευής αναπαραγωγής, πατήστε τα στοιχεία του μενού με την ακόλουθη σειρά.**
 – [Settings] – [Connect to/Add Audio Device] ([Bluetooth]).
 Θα εμφανιστεί η οθόνη σύνδεσης Bluetooth.
- 3 **Πατήστε στον διακόπτη Bluetooth για να ενεργοποιήσετε τη λειτουργία Bluetooth.**
 Το  θα εμφανιστεί στην ενότητα πληροφοριών.
- 4 **Πατήστε τη συσκευή Bluetooth στη λίστα [Added Devices].**
 Όταν γίνει η σύνδεση, θα εμφανιστεί η επιλογή [Connected].
- 5 **Από την οθόνη βιβλιοθήκης, επιλέξτε αναπαραγωγή ενός κομματιού.**

Για ενεργοποίηση ή απενεργοποίηση της λειτουργίας Bluetooth

1. Πατήστε στα στοιχεία μενού με την ακόλουθη σειρά.
 – [Settings] – [Connect to/Add Audio Device] ([Bluetooth]).
2. Πατήστε τον διακόπτη Bluetooth για να ενεργοποιήσετε ή να απενεργοποιήσετε τη λειτουργία Bluetooth.

Για να επιβεβαιώσετε τις πληροφορίες για μια συσκευή Bluetooth

Πατήστε το  δίπλα στο όνομα της συσκευής Bluetooth στη λίστα και έπειτα πατήστε το [Device Information].

Για να διαγράψετε μια καταχωρημένη συσκευή Bluetooth

Πατήστε το  δίπλα στο όνομα της συσκευής Bluetooth στη λίστα και έπειτα πατήστε το [Delete Device]. Ακολουθήστε τις οδηγίες που εμφανίζονται στην οθόνη. Οι πληροφορίες σύζευξης θα διαγραφούν.

Υπόδειξη

- Θα είναι διαθέσιμη μια συντόμευση για τη λειτουργία Bluetooth. Μπορείτε να πατήσετε  στην οθόνη [Settings]. Η συσκευή αναπαραγωγής θα συνδεθεί αυτόματα στη συσκευή Bluetooth που συνδέθηκε την τελευταία φορά.
- Αν συνδέσετε έναν φορτιστή USB (δεν παρέχεται), η συσκευή αναπαραγωγής θα φορτιστεί, διατηρώντας παράλληλα τη σύνδεση Bluetooth.
- Εάν εμφανίζονται πολλά ονόματα για μια συσκευή Bluetooth, ελέγξτε τη διεύθυνση BD της συσκευής Bluetooth. Για λεπτομέρειες σχετικά με τη διεύθυνση BD, ανατρέξτε στο εγχειρίδιο της συσκευής Bluetooth.
- Εάν η συσκευή Bluetooth υποστηρίζει τη λειτουργία NFC, η συσκευή αναπαραγωγής και η συσκευή Bluetooth μπορούν να πραγματοποιήσουν σύζευξη και σύνδεση απλώς φέρνοντάς τες σε επαφή μεταξύ τους.

- Η συσκευή αναπαραγωγής παραμένει συνδεδεμένη με μια συσκευή Bluetooth μέχρι να απενεργοποιήσετε τη λειτουργία Bluetooth. Για να εξοικονομήσετε την ενέργεια της μπαταρίας, απενεργοποιήστε τη λειτουργία Bluetooth ή τερματίστε τη σύνδεση Bluetooth με τη συνδεδεμένη συσκευή.

Σημείωση

- Η διάρκεια ζωής της μπαταρίας μειώνεται σημαντικά όταν είναι ενεργοποιημένη η λειτουργία Bluetooth.
- Υπάρχουν ορισμένοι περιορισμοί στην έξοδο ήχου μέσω σύνδεσης Bluetooth.
 - Ακόμα και αν συνδέσετε ακουστικά σε μια υποδοχή ακουστικών, ο ήχος δεν θα εξέρχεται από τα ακουστικά. Ο ήχος θα εξέρχεται από τη συσκευή Bluetooth κατά προτίμηση.
- Δεν μπορείτε να ακούσετε ραδιόφωνο FM, ενώ υπάρχει ενεργή σύνδεση Bluetooth. (Το NW-A55L δεν διαθέτει λειτουργία ραδιοφώνου FM.)
- Δεν μπορείτε να ακούσετε ήχο αναπαραγωγής ασύρματα, ενώ η λειτουργία USB-DAC είναι ενεργή.
- Αν ο ήχος διακόπτεται ή παραλείπονται σημεία κατά τη διάρκεια μιας σύνδεσης Bluetooth, δοκιμάστε τα ακόλουθα.
 - Τοποθετήστε τη συσκευή αναπαραγωγής και τη συσκευή Bluetooth πιο κοντά μεταξύ τους.
 - Επιλέξτε [SBC - Connection Preferred], πατώντας τα ακόλουθα στοιχεία μενού.
 – [Settings] – [Audio Device Connection Settings] ([Bluetooth]) – [Wireless Playback Quality].
- Η σύνδεση Bluetooth τερματίζεται αυτόματα στις ακόλουθες περιπτώσεις:
 - Η μπαταρία της συσκευής αναπαραγωγής έχει εξαντληθεί.
 - Η συσκευή αναπαραγωγής είναι απενεργοποιημένη.
- Όταν υπάρχει μια ενεργή σύνδεση Bluetooth, οι ρυθμίσεις ποιότητας ήχου δεν ισχύουν.

Τα περιεχόμενα του Οδηγού βοήθειας ενδέχεται να υπόκεινται σε αλλαγές χωρίς προειδοποίηση, λόγω ενημερώσεων των προδιαγραφών του προϊόντος.

Αυτός ο Οδηγός βοήθειας έχει μεταφραστεί με τη χρήση μηχανικής μετάφρασης.

Σχετικό θέμα

- [Σύνδεση της συσκευής αναπαραγωγής σε μη συζευγμένη συσκευή Bluetooth για πρώτη φορά](#)
- [Συνδέσεις με ένα άγγιγμα με συσκευή Bluetooth \(NFC\)](#)
- [Διαμόρφωση της λειτουργίας Bluetooth \(λειτουργία εκπομπής μέσω Bluetooth\)](#)
- [Σημειώσεις σχετικά με τη λειτουργία Bluetooth](#)

Digital Music Player

NW-A55/A55HN/A55L/A56/A56HN/A57

Συνδέσεις με ένα άγγιγμα με συσκευή Bluetooth (NFC)

Εάν μια συσκευή Bluetooth υποστηρίζει τη λειτουργία NFC, μπορείτε να συνδέσετε εύκολα τη συσκευή αναπαραγωγής και τη συσκευή. Μπορείτε απλώς να ακουμπήσετε τη συσκευή στη συσκευή αναπαραγωγής για να συζευχθούν μεταξύ τους και να δημιουργήσουν μια σύνδεση Bluetooth.

Το NFC προορίζεται για ασύρματη επικοινωνία μικρής εμβέλειας.

- 1 Εάν η συσκευή Bluetooth διαθέτει διακόπτη NFC, ρυθμίστε το διακόπτη NFC έτσι ώστε να είναι ενεργός.
- 2 Ενεργοποιήστε την οθόνη της συσκευής αναπαραγωγής.
- 3 Ακουμπήστε το σημάδι στη συσκευή αναπαραγωγής (1) και στη συσκευή Bluetooth (2) μαζί.
Κρατήστε τες μαζί έως ότου εμφανιστούν οδηγίες στην οθόνη της συσκευής αναπαραγωγής.

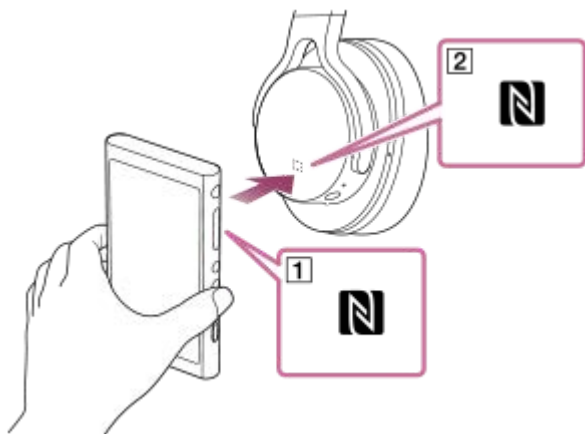

- 4 Ακολουθήστε τις οδηγίες στην οθόνη της συσκευής αναπαραγωγής για να ολοκληρώσετε τη σύνδεση.
- 5 Όταν γίνει η σύνδεση, παίξτε ένα κομμάτι στη συσκευή αναπαραγωγής.

Για να αποσυνδέσετε τη συσκευή αναπαραγωγής και τη συσκευή Bluetooth χρησιμοποιώντας τη λειτουργία NFC

Ενεργοποιήστε την οθόνη της συσκευής αναπαραγωγής. Στη συνέχεια, αγγίξτε τη συσκευή αναπαραγωγής και τη συσκευή Bluetooth (1 και 2) μαζί και πάλι για αποσύνδεση.

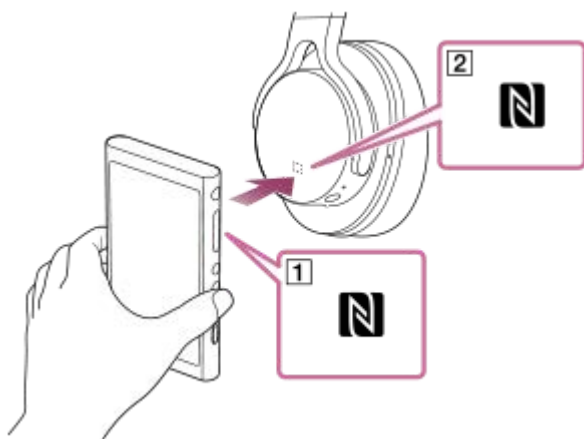



Για να απενεργοποιήσετε τη λειτουργία NFC

Η λειτουργία NFC είναι ενεργοποιημένη ως προεπιλογή. Εάν θέλετε να απενεργοποιήσετε τη λειτουργία NFC, αγγίξτε τα στοιχεία μενού με την ακόλουθη σειρά για να καταργήσετε το σημάδι ελέγχου.

 – [Settings] – [NFC] ([Bluetooth]).

Υπόδειξη

- Αν η σύνδεση είναι ανεπαρκής, λάβετε τα ακόλουθα μέτρα.
 - Μετακινήστε τη συσκευή Bluetooth πάνω από το σημάδι στη συσκευή αναπαραγωγής ().
 - Εάν η συσκευή αναπαραγωγής βρίσκεται μέσα σε θήκη, βγάλτε την από τη θήκη.
 - Βεβαιωθείτε ότι η λειτουργία NFC είναι ενεργοποιημένη. Πατήστε  και, στη συνέχεια, [Settings]. Βεβαιωθείτε ότι υπάρχει ένα σημάδι επιλογής στο πλαίσιο ελέγχου για το [NFC] ([Bluetooth]).

Σημείωση

- Ενεργοποιήστε την οθόνη της συσκευής αναπαραγωγής πριν πραγματοποιήσετε τη σύνδεση. Αν η οθόνη είναι σβηστή, δεν μπορείτε να συνδέσετε τη συσκευή Bluetooth φέρνοντας σε επαφή τη συσκευή Bluetooth με τη συσκευή αναπαραγωγής (NFC).
- Η διάρκεια ζωής της μπαταρίας μειώνεται σημαντικά όταν είναι ενεργοποιημένη η λειτουργία Bluetooth.
- Δεν μπορείτε να συνδέσετε τη συσκευή αναπαραγωγής σε μια συσκευή Bluetooth χρησιμοποιώντας το NFC, ενώ οι παρακάτω λειτουργίες είναι ενεργές.
 - Λειτουργία USB-DAC
 - Λειτουργία ραδιοφώνου FM (Το NW-A55L δεν διαθέτει λειτουργία ραδιοφώνου FM.)
 - Απενεργοποιήστε τη λειτουργία Δέκτη Bluetooth για να συνδεθείτε στη λειτουργία εκπομπής μέσω Bluetooth.

Τα περιεχόμενα του Οδηγού βοήθειας ενδέχεται να υπόκεινται σε αλλαγές χωρίς προειδοποίηση, λόγω ενημερώσεων των προδιαγραφών του προϊόντος.

Αυτός ο Οδηγός βοήθειας έχει μεταφραστεί με τη χρήση μηχανικής μετάφρασης.

Σχετικό θέμα

- [Ενεργοποίηση και απενεργοποίηση της ισχύος.](#)
- [Διαμόρφωση της λειτουργίας Bluetooth \(λειτουργία εκπομπής μέσω Bluetooth\)](#)
- [Σημειώσεις σχετικά με τη λειτουργία Bluetooth](#)

Digital Music Player
NW-A55/A55HN/A55L/A56/A56HN/A57

Διαμόρφωση της λειτουργίας Bluetooth (λειτουργία εκπομπής μέσω Bluetooth)

Αυτό το θέμα περιλαμβάνει οδηγίες για τις ακόλουθες λειτουργίες.

- Επιλογή της ποιότητας αναπαραγωγής για τη ροή Bluetooth.
- Επιλογή της ρύθμισης έντασης ήχου για τη ροή Bluetooth.
- Έλεγχος πληροφοριών Bluetooth.

Επιλογή ποιότητας αναπαραγωγής για τη ροή Bluetooth

Μπορείτε να επιλέξετε τον συνδυασμό κωδικοποιητών και προτιμήσεων για τη ροή Bluetooth.

1. Στην οθόνη αναπαραγωγής, πατήστε τα στοιχεία μενού με την ακόλουθη σειρά.
 – [Settings] – [Audio Device Connection Settings] ([Bluetooth]) – [Wireless Playback Quality].
2. Πατήστε το επιθυμητό στοιχείο.

Σημείωση

- Η ρύθμιση για [Wireless Playback Quality] θα εφαρμοστεί από την επόμενη φορά που η συσκευή αναπαραγωγής θα δημιουργήσει σύνδεση Bluetooth.
- Η ρύθμιση [Wireless Playback Quality] μπορεί να μην είναι αποτελεσματική ανάλογα με τις ρυθμίσεις της συσκευής Bluetooth.

Επιλογή ρύθμισης έντασης ήχου για τη ροή Bluetooth

Ανάλογα με τη συσκευή Bluetooth, η ένταση του ήχου ενδέχεται να μην μπορεί να ρυθμιστεί χρησιμοποιώντας τη συσκευή αναπαραγωγής.

Σε αυτήν την περίπτωση, δοκιμάστε [Use Enhanced Mode].

1. Στην οθόνη αναπαραγωγής, πατήστε τα στοιχεία μενού με την ακόλουθη σειρά.
 – [Settings] – [Audio Device Connection Settings] ([Bluetooth]) – [Use Enhanced Mode].

Έλεγχος πληροφοριών Bluetooth

1. Στην οθόνη αναπαραγωγής, πατήστε τα στοιχεία μενού με την ακόλουθη σειρά.
 – [Settings] – [Bluetooth Information] ([Bluetooth]).
Θα εμφανιστούν πληροφορίες όπως η έκδοση και το προφίλ Bluetooth.

Τα περιεχόμενα του Οδηγού βοήθειας ενδέχεται να υπόκεινται σε αλλαγές χωρίς προειδοποίηση, λόγω ενημερώσεων των προδιαγραφών του προϊόντος.

Αυτός ο Οδηγός βοήθειας έχει μεταφραστεί με τη χρήση μηχανικής μετάφρασης.

Σχετικό θέμα

- [Σύνδεση της συσκευής αναπαραγωγής σε μη συζευγμένη συσκευή Bluetooth για πρώτη φορά](#)
- [Σύνδεση της συσκευής αναπαραγωγής σε μια συζευγμένη συσκευή Bluetooth](#)
- [Συνδέσεις με ένα άγγιγμα με συσκευή Bluetooth \(NFC\)](#)

- Σημειώσεις σχετικά με τη λειτουργία Bluetooth

5-006-317-91(1) Copyright 2019 Sony Corporation

Digital Music Player
NW-A55/A55HN/A55L/A56/A56HN/A57

Σύνδεση της συσκευής αναπαραγωγής σε μη συζευγμένο smartphone για πρώτη φορά

Μπορείτε να χρησιμοποιήσετε τη συσκευή αναπαραγωγής για να ακούσετε μουσική από ένα smartphone μέσω σύνδεσης Bluetooth (λειτουργία Δέκτη Bluetooth). Συνδέστε ακουστικά στη συσκευή αναπαραγωγής για να ακούσετε μουσική.

Μπορείτε επίσης να χρησιμοποιήσετε τη λειτουργία ακύρωσης θορύβου ή τη λειτουργία ακρόασης ήχων περιβάλλοντος με συμβατά ακουστικά.

Όταν συνδέσετε ένα smartphone για πρώτη φορά, πρέπει να καταχωρίσετε τη συσκευή αναπαραγωγής στο smartphone και το αντίστροφο. Η καταχώριση αυτή ονομάζεται "σύζευξη". Όταν πραγματοποιηθεί η σύζευξη της συσκευής αναπαραγωγής με το smartphone, μπορείτε να συνδέετε εύκολα τις συσκευές στο μέλλον.

Οι παρακάτω οδηγίες αποτελούν μια βασική διαδικασία βήμα προς βήμα για τη σύνδεση της συσκευής αναπαραγωγής με ένα smartphone.

Πριν ξεκινήσετε, τερματίστε τη σύνδεση Bluetooth στο smartphone, αν η συσκευή αναπαραγωγής είναι ήδη συνδεδεμένη με άλλο smartphone.

1 Ρυθμίστε το smartphone στη λειτουργία σύζευξης.

2 Στην οθόνη βιβλιοθήκης της συσκευής αναπαραγωγής, πατήστε .

3 Επιβεβαιώστε το μήνυμα και πατήστε [OK].

Η συσκευή αναπαραγωγής θα μεταβεί στη λειτουργία Δέκτη Bluetooth.

4 Πατήστε [Add Device (Pairing)].

Η συσκευή αναπαραγωγής είναι έτοιμη για σύζευξη.

5 Επιλέξτε το όνομα της συσκευής αναπαραγωγής στην οθόνη του smartphone.

Μόλις η συσκευή αναπαραγωγής συνδεθεί στο smartphone, θα εμφανιστούν ο κωδικοποιητής (**1**) και το όνομα του smartphone (**2**).

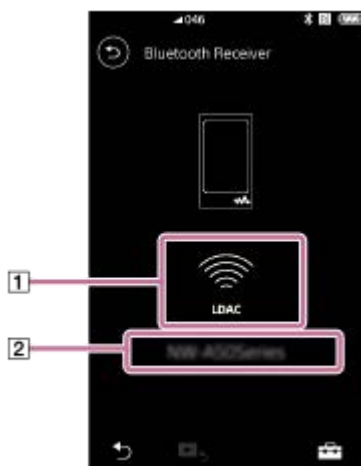



6 Παίξτε ένα κομμάτι στο smartphone.

Για να απενεργοποιήσετε τη λειτουργία Δέκτη Bluetooth

Πατήστε  επάνω αριστερά στην οθόνη Δέκτη Bluetooth. Μετά πατήστε [OK], όταν εμφανιστεί ένα μήνυμα. Η συσκευή αναπαραγωγής θα επιστρέψει στη λειτουργία αναπαραγωγής μουσικής.

Για να διαγράψετε την καταχώρηση ενός smartphone

Εκτελέστε τις παρακάτω ενέργειες στην οθόνη Δέκτη Bluetooth. Μπορείτε να διαγράψετε την καταχώρηση ενός smartphone από τη συσκευή αναπαραγωγής.

1. Πατήστε στα στοιχεία μενού με την ακόλουθη σειρά.
 – [Settings] – [Added Devices - Bluetooth Receiver] ([Bluetooth]).
2. Πατήστε  δίπλα στο όνομα του smartphone την καταχώρηση του οποίου θέλετε να διαγράψετε. Στη συνέχεια, επιλέξτε [Delete Device].
3. Ακολουθήστε τις οδηγίες που εμφανίζονται στην οθόνη.

Υπόδειξη

- Μπορείτε να πραγματοποιείτε σύζευξη με ένα μόνο smartphone κάθε φορά. Αν θέλετε να πραγματοποιήσετε σύζευξη με πολλά smartphones, επαναλάβετε τη διαδικασία αυτού του θέματος.
- Μπορείτε να ελέγχετε την αναπαραγωγή μουσικής στο smartphone από τα κουμπιά χειρισμού αναπαραγωγής στη συσκευή αναπαραγωγής.
- Μπορείτε να ακούσετε την αναπαραγωγή από ένα smartphone με τις ρυθμίσεις ποιότητας ήχου της συσκευή αναπαραγωγής. Διατίθενται επίσης η λειτουργία ακύρωσης θορύβου και η λειτουργία ακρόασης ήχων περιβάλλοντος.
- Η συσκευή αναπαραγωγής παραμένει συνδεδεμένη με το smartphone μέχρι να απενεργοποιήσετε τη λειτουργία Δέκτη Bluetooth. Για να εξοικονομήσετε την ενέργεια της μπαταρίας, απενεργοποιήστε τη λειτουργία Δέκτη Bluetooth ή τερματίστε τη σύνδεση Bluetooth με το smartphone.
- Αν η ένταση ήχου είναι χαμηλή και ακούσετε θόρυβο ενώ χρησιμοποιείτε τη λειτουργία Δέκτη Bluetooth, δοκιμάστε τα ακόλουθα. Αυξήστε πρώτα την ένταση στο smartphone μέχρι τέρμα. Ρυθμίστε μετά την ένταση ήχου στη συσκευή αναπαραγωγής.

Σημείωση

- Οι πληροφορίες σύζευξης διαγράφονται στις ακόλουθες περιπτώσεις. Πραγματοποιήστε ξανά σύζευξη των συσκευών.
 - Μία ή περισσότερες από τις συσκευές έχουν επανέλθει στις εργοστασιακές ρυθμίσεις.
 - Οι πληροφορίες σύζευξης έχουν διαγραφεί από τις συσκευές, όπως όταν οι συσκευές επισκευάζονται.
- Αν διαγραφούν από τη συσκευή αναπαραγωγής οι πληροφορίες σύζευξης για το smartphone, αλλά οι πληροφορίες σύζευξης για τη συσκευή αναπαραγωγής παραμένουν στο smartphone, διαγράψτε τις πληροφορίες από το smartphone. Στη συνέχεια, καταχωρίστε ξανά τη συσκευή αναπαραγωγής στο smartphone και το αντίστροφο.
- Η διάρκεια ζωής της μπαταρίας μειώνεται σημαντικά όταν είναι ενεργοποιημένη η λειτουργία Δέκτη Bluetooth.
- Μπορείτε να πραγματοποιήσετε σύζευξη της συσκευής αναπαραγωγής με μέγιστο αριθμό 7 συσκευών. Εάν ο αριθμός των συζευγμένων συσκευών υπερβαίνει το μέγιστο, η συσκευή αναπαραγωγής θα διαγράψει την παλαιότερη συνδεδεμένη συσκευή.
- Αν ο χρόνος σύζευξης λήξει πριν ολοκληρωθεί, εκτελέστε τη διαδικασία ξανά αρχίζοντας από την οθόνη σύνδεσης Δέκτη Bluetooth.
- Δεν μπορείτε να χρησιμοποιήσετε τη λειτουργία Δέκτη Bluetooth όσο είναι ενεργοποιημένη κάποια από τις παρακάτω λειτουργίες. Απενεργοποιήστε τη λειτουργία και μεταβείτε στη λειτουργία Δέκτη Bluetooth.
 - Λειτουργία ραδιοφώνου FM (Το NW-A55L δεν διαθέτει λειτουργία ραδιοφώνου FM.)
 - Λειτουργία μελέτης γλώσσας
 - Λειτουργία USB-DAC
- Αν ο ήχος διακόπτεται ή παραλείπονται σημεία κατά τη διάρκεια μιας σύνδεσης Bluetooth, δοκιμάστε τα ακόλουθα.
 - Φέρτε τη συσκευή αναπαραγωγής πιο κοντά στο smartphone.
 - Επιλέξτε [Connection Preferred], πατώντας τα ακόλουθα στοιχεία μενού.
 – [Settings] – [Receiver Playback Quality] ([Bluetooth]) – [Connection Preferred].
Μετά, τερματίστε τη σύνδεση Bluetooth και συνδεθείτε ξανά στο smartphone για να εφαρμοστεί η νέα ρύθμιση.

- Η σύνδεση Bluetooth τερματίζεται αυτόματα στις ακόλουθες περιπτώσεις:
 - Η μπαταρία της συσκευής αναπαραγωγής έχει εξαντληθεί.
 - Η συσκευή αναπαραγωγής είναι απενεργοποιημένη.
- Αν λάβετε μια εισερχόμενη κλήση στο smartphone ενώ η λειτουργία Δέκτη Bluetooth είναι ενεργοποιημένη, η φωνή του καλούντος θα ακουστεί από το smartphone. Μπορεί να ακούσετε τον ήχο κλήσης, ανάλογα με τις προδιαγραφές του smartphone.

Τα περιεχόμενα του Οδηγού βοήθειας ενδέχεται να υπόκεινται σε αλλαγές χωρίς προειδοποίηση, λόγω ενημερώσεων των προδιαγραφών του προϊόντος.

Αυτός ο Οδηγός βοήθειας έχει μεταφραστεί με τη χρήση μηχανικής μετάφρασης.

Σχετικό θέμα

- [Σύνδεση της συσκευής αναπαραγωγής με συζευγμένο smartphone](#)
- [Συνδέσεις με ένα άγγιγμα με smartphone \(NFC\)](#)
- [Διαμόρφωση της λειτουργίας Bluetooth \(λειτουργία λήψης μέσω Bluetooth\)](#)
- [Σημειώσεις σχετικά με τη λειτουργία Bluetooth](#)

5-006-317-91(1) Copyright 2019 Sony Corporation

Σύνδεση της συσκευής αναπαραγωγής με συζευγμένο smartphone

Αν η συσκευή αναπαραγωγής και ένα smartphone έχουν συζευχθεί ξανά στο παρελθόν, το smartphone είναι καταχωρημένο στη συσκευή αναπαραγωγής. Μπορείτε να συνδέσετε εύκολα τη συσκευή αναπαραγωγής με το smartphone.

- 1 Στην οθόνη βιβλιοθήκης της συσκευής αναπαραγωγής, πατήστε .**
- 2 Επιβεβαιώστε το μήνυμα και πατήστε [OK].**

Η συσκευή αναπαραγωγής θα μεταβεί στη λειτουργία Δέκτη Bluetooth.
- 3 Επιλέξτε στην οθόνη του smartphone το όνομα της συσκευής αναπαραγωγής από τη λίστα συζευγμένων συσκευών.**



Η συσκευή αναπαραγωγής μπορεί να συνδεθεί στο smartphone αυτόματα, ανάλογα με το smartphone.
- 4 Παίξτε ένα κομμάτι στο smartphone.**

Για να απενεργοποιήσετε τη λειτουργία Δέκτη Bluetooth

Πατήστε  επάνω αριστερά στην οθόνη Δέκτη Bluetooth. Μετά πατήστε [OK], όταν εμφανιστεί ένα μήνυμα. Η συσκευή αναπαραγωγής θα επιστρέψει στη λειτουργία αναπαραγωγής μουσικής.



Για να ελέγξετε τις πληροφορίες για ένα smartphone

Εκτελέστε τις παρακάτω ενέργειες στην οθόνη Δέκτη Bluetooth.

1. Πατήστε στα στοιχεία μενού με την ακόλουθη σειρά.
 – [Settings] – [Added Devices - Bluetooth Receiver] ([Bluetooth]).
2. Πατήστε  δίπλα στο όνομα του smartphone τις πληροφορίες του οποίου θέλετε να ελέγξετε. Στη συνέχεια, επιλέξτε [Device Information].

Για να διαγράψετε την καταχώρηση ενός smartphone

Εκτελέστε τις παρακάτω ενέργειες στην οθόνη Δέκτη Bluetooth. Μπορείτε να διαγράψετε την καταχώρηση ενός smartphone από τη συσκευή αναπαραγωγής.

1. Πατήστε στα στοιχεία μενού με την ακόλουθη σειρά.
 – [Settings] – [Added Devices - Bluetooth Receiver] ([Bluetooth]).
2. Πατήστε  δίπλα στο όνομα του smartphone την καταχώρηση του οποίου θέλετε να διαγράψετε. Στη συνέχεια, επιλέξτε [Delete Device].
3. Ακολουθήστε τις οδηγίες που εμφανίζονται στην οθόνη.

Υπόδειξη

- Μπορείτε να ακούσετε την αναπαραγωγή από ένα smartphone με τις ρυθμίσεις ποιότητας ήχου της συσκευής αναπαραγωγής. Διατίθενται επίσης η λειτουργία ακύρωσης θορύβου και η λειτουργία ακρόασης ήχων περιβάλλοντος.

- Αν συνδέσετε έναν φορτιστή USB (δεν παρέχεται), η συσκευή αναπαραγωγής θα φορτιστεί, διατηρώντας παράλληλα τη σύνδεση Bluetooth.
- Αν το ίδιο smartphone εμφανιστεί πολλές φορές, ελέγξτε τη διεύθυνση BD του smartphone στις [Device Information]. Για λεπτομέρειες σχετικά με τη διεύθυνση BD, ανατρέξτε στο εγχειρίδιο του smartphone.
- Αν το smartphone υποστηρίζει τη λειτουργία NFC, η συσκευή αναπαραγωγής και το smartphone μπορούν να συζευχθούν και να συνδεθούν αν έρθουν σε επαφή το ένα με το άλλο.
- Η συσκευή αναπαραγωγής παραμένει συνδεδεμένη με το smartphone μέχρι να απενεργοποιήσετε τη λειτουργία Δέκτη Bluetooth. Για να εξοικονομήσετε την ενέργεια της μπαταρίας, απενεργοποιήστε τη λειτουργία Δέκτη Bluetooth ή τερματίστε τη σύνδεση Bluetooth με το smartphone.
- Αν η ένταση ήχου είναι χαμηλή και ακούσετε θόρυβο ενώ χρησιμοποιείτε τη λειτουργία Δέκτη Bluetooth, δοκιμάστε τα ακόλουθα. Αυξήστε πρώτα την ένταση στο smartphone μέχρι τέρμα. Ρυθμίστε μετά την ένταση ήχου στη συσκευή αναπαραγωγής.

Σημείωση

- Η διάρκεια ζωής της μπαταρίας μειώνεται σημαντικά όταν είναι ενεργοποιημένη η λειτουργία Δέκτη Bluetooth.
- Δεν μπορείτε να χρησιμοποιήσετε τη λειτουργία Δέκτη Bluetooth όσο είναι ενεργοποιημένη κάποια από τις παρακάτω λειτουργίες. Απενεργοποιήστε τη λειτουργία και μεταβείτε στη λειτουργία Δέκτη Bluetooth.
 - Λειτουργία ραδιοφώνου FM (Το NW-A55L δεν διαθέτει λειτουργία ραδιοφώνου FM.)
 - Λειτουργία μελέτης γλώσσας
 - Λειτουργία USB-DAC
- Αν ο ήχος διακόπτεται ή παραλείπονται σημεία κατά τη διάρκεια μιας σύνδεσης Bluetooth, δοκιμάστε τα ακόλουθα.
 - Φέρτε τη συσκευή αναπαραγωγής πιο κοντά στο smartphone.
 - Επιλέξτε [Connection Preferred], πατώντας τα ακόλουθα στοιχεία μενού.
 – [Settings] – [Receiver Playback Quality] ([Bluetooth]) – [Connection Preferred].
 Μετά, τερματίστε τη σύνδεση Bluetooth και συνδεθείτε ξανά στο smartphone για να εφαρμοστεί η νέα ρύθμιση.
- Η σύνδεση Bluetooth τερματίζεται αυτόματα στις ακόλουθες περιπτώσεις:
 - Η μπαταρία της συσκευής αναπαραγωγής έχει εξαντληθεί.
 - Η συσκευή αναπαραγωγής είναι απενεργοποιημένη.
- Αν λάβετε μια εισερχόμενη κλήση στο smartphone ενώ η λειτουργία Δέκτη Bluetooth είναι ενεργοποιημένη, η φωνή του καλούντος θα ακουστεί από το smartphone. Μπορεί να ακούσετε τον ήχο κλήσης, ανάλογα με τις προδιαγραφές του smartphone.

Τα περιεχόμενα του Οδηγού βοήθειας ενδέχεται να υπόκεινται σε αλλαγές χωρίς προειδοποίηση, λόγω ενημερώσεων των προδιαγραφών του προϊόντος.

Αυτός ο Οδηγός βοήθειας έχει μεταφραστεί με τη χρήση μηχανικής μετάφρασης.

Σχετικό θέμα

- [Σύνδεση της συσκευής αναπαραγωγής σε μη συζευγμένο smartphone για πρώτη φορά](#)
- [Συνδέσεις με ένα άγγιγμα με smartphone \(NFC\)](#)
- [Διαμόρφωση της λειτουργίας Bluetooth \(λειτουργία λήψης μέσω Bluetooth\)](#)
- [Σημειώσεις σχετικά με τη λειτουργία Bluetooth](#)

Digital Music Player

NW-A55/A55HN/A55L/A56/A56HN/A57

Συνδέσεις με ένα άγγιγμα με smartphone (NFC)

Αν ένα smartphone υποστηρίζει τη λειτουργία NFC, μπορείτε να συνδέσετε εύκολα τη συσκευή αναπαραγωγής με το smartphone. Μπορείτε να πραγματοποιήσετε σύζευξη των συσκευών και να δημιουργήσετε μια σύνδεση Bluetooth φέρνοντας απλώς σε επαφή το smartphone με τη συσκευή αναπαραγωγής.

Το NFC προορίζεται για ασύρματη επικοινωνία μικρής εμβέλειας.

- 1** Ενεργοποιήστε τη λειτουργία NFC στο smartphone.
- 2** Στην οθόνη βιβλιοθήκης της συσκευής αναπαραγωγής, πατήστε .
- 3** Επιβεβαιώστε το μήνυμα και πατήστε [OK].
Η συσκευή αναπαραγωγής θα μεταβεί στη λειτουργία Δέκτη Bluetooth.
- 4** Φέρτε σε επαφή το σημάδι της συσκευής αναπαραγωγής (1) με αυτό του smartphone (2).
Κρατήστε μαζί τις συσκευές μέχρι να εμφανιστούν οδηγίες στην οθόνη του smartphone.

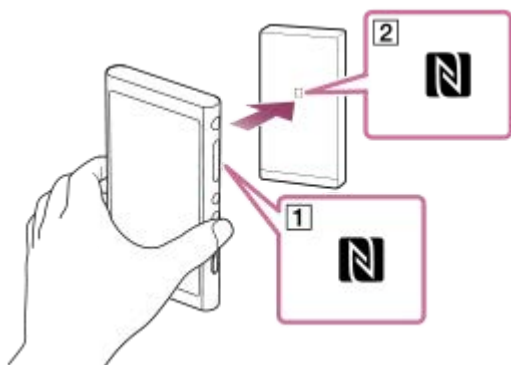

- 5** Ακολουθήστε τις οδηγίες στην οθόνη του smartphone για να ολοκληρώσετε τη σύνδεση.
- 6** Όταν δημιουργηθεί η σύνδεση, παίξτε ένα κομμάτι στο smartphone.

Για να αποσυνδέσετε τη συσκευή αναπαραγωγής και το smartphone χρησιμοποιώντας τη λειτουργία NFC

Ενεργοποιήστε την οθόνη της συσκευής αναπαραγωγής. Στη συνέχεια, φέρτε ξανά σε επαφή τη συσκευή αναπαραγωγής με το smartphone (1 και 2) για να αποσυνδεθούν.

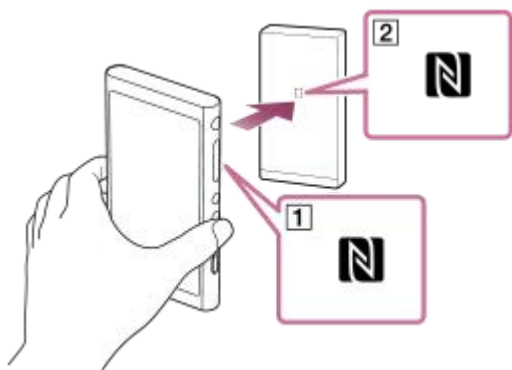

Για να απενεργοποιήσετε τη λειτουργία NFC

Η λειτουργία NFC είναι ενεργοποιημένη ως προεπιλογή. Εάν θέλετε να απενεργοποιήσετε τη λειτουργία NFC, αγγίξτε τα στοιχεία μενού με την ακόλουθη σειρά για να καταργήσετε το σημάδι ελέγχου.

 – [Settings] – [NFC] ([Bluetooth]).

Υπόδειξη

- Αν η σύνδεση είναι ανεπαρκής, λάβετε τα ακόλουθα μέτρα.
 - Μετακινήστε το smartphone πάνω στο σημάδι στη συσκευή αναπαραγωγής (1).
 - Αν η συσκευή αναπαραγωγής ή το smartphone βρίσκεται μέσα σε θήκη, βγάλτε το από τη θήκη.
 - Βεβαιωθείτε ότι η λειτουργία NFC είναι ενεργοποιημένη. Βεβαιωθείτε ότι το σημάδι N εμφανίζεται στην περιοχή πληροφοριών. Διαφορετικά, πραγματοποιήστε έξοδο από τη λειτουργία Δέκτη Bluetooth και πατήστε τα στοιχεία μενού με την παρακάτω σειρά για να ενεργοποιήσετε τη λειτουργία NFC.
 – [Settings] – [NFC] (Bluetooth).

Σημείωση

- Ενεργοποιήστε την οθόνη της συσκευής αναπαραγωγής πριν πραγματοποιήσετε τη σύνδεση. Αν η οθόνη είναι σβηστή, δεν μπορείτε να συνδέσετε το smartphone φέρνοντας σε επαφή το smartphone με τη συσκευή αναπαραγωγής (NFC).
- Η διάρκεια ζωής της μπαταρίας μειώνεται σημαντικά όταν είναι ενεργοποιημένη η λειτουργία Δέκτη Bluetooth.
- Δεν μπορείτε να χρησιμοποιήσετε τη λειτουργία Δέκτη Bluetooth όσο είναι ενεργοποιημένη κάποια από τις παρακάτω λειτουργίες. Απενεργοποιήστε τη λειτουργία και μεταβείτε στη λειτουργία Δέκτη Bluetooth.
 - Λειτουργία ραδιοφώνου FM (Το NW-A55L δεν διαθέτει λειτουργία ραδιοφώνου FM.)
 - Λειτουργία μελέτης γλώσσας
 - Λειτουργία USB-DAC

Τα περιεχόμενα του Οδηγού βοήθειας ενδέχεται να υπόκεινται σε αλλαγές χωρίς προειδοποίηση, λόγω ενημερώσεων των προδιαγραφών του προϊόντος.

Αυτός ο Οδηγός βοήθειας έχει μεταφραστεί με τη χρήση μηχανικής μετάφρασης.

Σχετικό θέμα

- [Ενεργοποίηση και απενεργοποίηση της ισχύος.](#)
- [Σύνδεση της συσκευής αναπαραγωγής σε μη συζευγμένο smartphone για πρώτη φορά](#)
- [Σύνδεση της συσκευής αναπαραγωγής με συζευγμένο smartphone](#)
- [Διαμόρφωση της λειτουργίας Bluetooth \(λειτουργία λήψης μέσω Bluetooth\)](#)
- [Σημειώσεις σχετικά με τη λειτουργία Bluetooth](#)

Digital Music Player
NW-A55/A55HN/A55L/A56/A56HN/A57

Διαμόρφωση της λειτουργίας Bluetooth (λειτουργία λήψης μέσω Bluetooth)

Επιλογή ποιότητας αναπαραγωγής για τη ροή Bluetooth

Μπορείτε να επιλέξετε την ποιότητα αναπαραγωγής όσο η λειτουργία Δέκτη Bluetooth είναι ενεργοποιημένη.

1. Στην οθόνη Δέκτη Bluetooth, πατήστε στα στοιχεία μενού με την ακόλουθη σειρά.

 – [Settings] – [Receiver Playback Quality] ([Bluetooth]).

2. Επιλέξτε [Sound Quality Preferred] ή [Connection Preferred].

Σημείωση

- Η ρύθμιση για [Receiver Playback Quality] θα εφαρμοστεί από την επόμενη φορά που η συσκευή αναπαραγωγής δημιουργήσει σύνδεση Bluetooth.
- Η ρύθμιση [Receiver Playback Quality] μπορεί να μην τεθεί σε ισχύ ανάλογα με το smartphone.

Έλεγχος πληροφοριών Bluetooth

1. Στην οθόνη Δέκτη Bluetooth, πατήστε στα στοιχεία μενού με την ακόλουθη σειρά.

 – [Settings] – [Bluetooth Information] ([Bluetooth]).

Θα εμφανιστούν πληροφορίες όπως η έκδοση και το προφίλ Bluetooth.

Τα περιεχόμενα του Οδηγού βοήθειας ενδέχεται να υπόκεινται σε αλλαγές χωρίς προειδοποίηση, λόγω ενημερώσεων των προδιαγραφών του προϊόντος.

Αυτός ο Οδηγός βοήθειας έχει μεταφραστεί με τη χρήση μηχανικής μετάφρασης.

Σχετικό θέμα

- [Σύνδεση της συσκευής αναπαραγωγής σε μη συζευγμένο smartphone για πρώτη φορά](#)
- [Σύνδεση της συσκευής αναπαραγωγής με συζευγμένο smartphone](#)
- [Συνδέσεις με ένα άγγιγμα με smartphone \(NFC\)](#)
- [Σημειώσεις σχετικά με τη λειτουργία Bluetooth](#)

Σημειώσεις σχετικά με τη λειτουργία Bluetooth

Σε αυτό το θέμα, οι [συσκευές Bluetooth] αναφέρονται σε όλες τις συσκευές συμβατές με Bluetooth.

Οι συσκευές που είναι συμβατές με Bluetooth, είναι συσκευές ήχου, smartphone κλπ. που υποστηρίζουν τη λειτουργία Bluetooth.

- Ανάλογα με τη συσκευή Bluetooth, ενδέχεται να ακούγεται θόρυβος από το περιβάλλον του δικτύου και τις συνθήκες περιβάλλοντος ή ο ήχος μπορεί να διακοπεί. Για να βελτιστοποιήσετε την επικοινωνία Bluetooth, ακολουθήστε τα εξής βήματα.
 - Τοποθετείτε τη συσκευή αναπαραγωγής και τη συσκευή Bluetooth σε όσο το δυνατόν μικρότερη απόσταση μεταξύ τους. Το πρότυπο Bluetooth υποστηρίζει αποστάσεις έως 10 μέτρα .
 - Στρέψτε την ενσωματωμένη κεραία Bluetooth προς τη συνδεδεμένη συσκευή Bluetooth.
 - Μην εμποδίζετε την κεραία με κάποιο μεταλλικό αντικείμενο όπως τσάντα ή θήκη.
 - Μην εμποδίζετε την κεραία με κάποιος μέρος του σώματος όπως χέρι.
 - Μην εμποδίζετε την κεραία τοποθετώντας τη συσκευή αναπαραγωγής μέσα σε σακίδιο ή σε τσάντα ώμου.
 - Μην εμποδίζετε την κεραία χρησιμοποιώντας τη συσκευή αναπαραγωγής σε πολυσύχναστο μέρος.
 - Αποφύγετε τις περιοχές όπου εκπέμπονται ηλεκτρομαγνητικά κύματα. Για παράδειγμα, κοντά σε φούρνο μικροκυμάτων, κινητά τηλέφωνα, φορητές κονσόλες παιχνιδιών ή ασύρματο LAN.
- Η διάρκεια ζωής της μπαταρίας μπορεί να γίνει περίπου 70 % μικρότερη εάν ενεργοποιήσετε ορισμένες ρυθμίσεις ποιότητας ήχου (για παράδειγμα, [Equalizer] ή [DSEE HX] με [Sound Settings]) ενώ χρησιμοποιείτε τη λειτουργία δέκτη Bluetooth. Η διάρκεια ζωής της μπαταρίας εξαρτάται επίσης από την ένταση ήχου, τις συνθήκες χρήσης και τη θερμοκρασία περιβάλλοντος χώρου.
- Λόγω ενός χαρακτηριστικού της ασύρματης τεχνολογίας Bluetooth, ο ήχος ενδέχεται να καθυστερεί ελαφρώς.
- Η ακτινοβολία Bluetooth μπορεί να επηρεάσει τη λειτουργία των ηλεκτρονικών ιατρικών συσκευών. Απενεργοποιήστε τη συσκευή αναπαραγωγής και τις άλλες συσκευές Bluetooth στις ακόλουθες τοποθεσίες.
 - σε νοσοκομεία
 - κοντά σε καθίσματα τρένων για άτομα που χρειάζονται βοήθεια
 - σε αεροσκάφη
 - σε μέρη όπου υπάρχουν εύφλεκτα αέρια (πρατήρια βενζίνης, κ.λπ.)
 - κοντά σε αυτόματες πόρτες
 - κοντά σε συναγερμούς πυρκαγιάς
- Η συσκευή αναπαραγωγής υποστηρίζει λειτουργίες ασφάλειας που συμμορφώνονται με το πρότυπο Bluetooth. Η Sony δεν φέρει καμία ευθύνη οποιουδήποτε είδους για διαρροές πληροφοριών που σημειώνονται ως αποτέλεσμα της χρήσης της τεχνολογίας Bluetooth.
- Ακόμα και αν μια συσκευή Bluetooth συμμορφώνεται με το πρότυπο, όλες οι συνδέσεις και οι σωστές λειτουργίες δεν είναι εγγυημένες.
- Ανάλογα με τη συσκευή Bluetooth, μπορεί να χρειαστούν μερικά λεπτά για να εδραιωθεί μια σύνδεση Bluetooth.

Τα περιεχόμενα του Οδηγού βοήθειας ενδέχεται να υπόκεινται σε αλλαγές χωρίς προειδοποίηση, λόγω ενημερώσεων των προδιαγραφών του προϊόντος.

Αυτός ο Οδηγός βοήθειας έχει μεταφραστεί με τη χρήση μηχανικής μετάφρασης.

Digital Music Player
NW-A55/A55HN/A55L/A56/A56HN/A57

Απόλαυση περιεχομένου μουσικής σε έναν υπολογιστή χρησιμοποιώντας την ποιότητα του ήχου της συσκευής αναπαραγωγής (λειτουργία USB-DAC)

Μπορείτε να απολαύσετε περιεχόμενο μουσικής που είναι αποθηκευμένο σε υπολογιστή μέσω της συσκευής αναπαραγωγής, χωρίς να μεταφέρετε το περιεχόμενο στη συσκευή αναπαραγωγής. Επειδή οι ρυθμίσεις ποιότητας ήχου της συσκευής αναπαραγωγής ισχύουν επίσης και για τον ήχο εξόδου, το περιεχόμενο μουσικής του υπολογιστή μπορεί να αναπαραχθεί με την ίδια ποιότητα ήχου της συσκευής αναπαραγωγής.

Οι ακόλουθες εφαρμογές είναι συμβατές με τη λειτουργία USB-DAC. Συνιστώνται για χρήση με τη συσκευή αναπαραγωγής.

- Windows: Music Center for PC
- Mac: Hi-Res Audio Player for Mac

Σημείωση

- Όταν η λειτουργία USB-DAC είναι ενεργοποιημένη, η συσκευή αναπαραγωγής μπορεί να χρησιμοποιηθεί μόνο ως συσκευή USB-DAC. Για να χρησιμοποιήσετε τη συσκευή αναπαραγωγής ως συσκευή αναπαραγωγής μουσικής, απενεργοποιήστε τη λειτουργία USB-DAC.
- Το περιεχόμενο μουσικής δεν μπορεί να μεταφερθεί, ενώ η λειτουργία USB-DAC είναι ενεργοποιημένη.

1 Εγκαταστήστε τη συμβατή εφαρμογή USB-DAC σε έναν υπολογιστή.

- Windows:
 - Music Center for PC: για να εγκαταστήσετε την εφαρμογή, μεταβείτε στον ιστότοπο υποστήριξης πελατών. (<https://www.sony.net/smc4pc/>) Ανατρέξτε στο κατάλληλο θέμα κάτω από [Σχετικό θέμα].
 - Sony Audio USB Driver for Windows: μεταβείτε στον ιστότοπο υποστήριξης πελατών για να εγκαταστήσετε Sony Audio USB Driver for Windows. Ακολουθήστε τις οδηγίες που εμφανίζονται στην οθόνη.
- Mac:
Hi-Res Audio Player for Mac: μεταβείτε στον ιστότοπο υποστήριξης πελατών για να εγκαταστήσετε την εφαρμογή. Ακολουθήστε τις οδηγίες που εμφανίζονται στην οθόνη.

2 Διαμορφώστε τις ρυθμίσεις για το USB-DAC στον υπολογιστή.

Για λεπτομέρειες σχετικά με τις ρυθμίσεις, ανατρέξτε στις παρακάτω πληροφορίες.

- Windows: Πληροφορίες ηλεκτρονικής βοήθειας για Music Center for PC
- Mac: πληροφορίες ηλεκτρονικής βοήθειας για Hi-Res Audio Player στον ιστότοπο υποστήριξης πελατών.

3 Στην οθόνη βιβλιοθήκης της συσκευής αναπαραγωγής, πατήστε .

4 Όταν εμφανίζεται ένα μήνυμα, πατήστε [OK].

5 Συνδέστε τη συσκευή αναπαραγωγής στον υπολογιστή μέσω USB.

Μπορείτε να προσαρμόσετε την ένταση ήχου στην οθόνη[USB DAC].

Για να επιστρέψετε στη λειτουργία αναπαραγωγής μουσικής

Πατήστε  στο επάνω αριστερό μέρος της οθόνης.
Όταν εμφανίζεται ένα μήνυμα, πατήστε [OK].

Υπόδειξη

- Εάν δεν θέλετε η συσκευή αναπαραγωγής να φορτίζει από τον υπολογιστή, αφαιρέστε το σημάδι επιλογής από [Charge this player from the connected device]. Πατήστε στα στοιχεία μενού με την ακόλουθη σειρά.
 – [Settings] – [USB DAC Settings] ([Function Settings]) – [Charge this player from the connected device].
Ωστόσο, αν η θύρα USB του υπολογιστή έχει ρυθμιστεί να παρέχει συνεχώς ρεύμα στη συνδεδεμένη συσκευή, η συσκευή αναπαραγωγής μπορεί να φορτίζει από τον υπολογιστή.

Σημείωση

- Όταν η λειτουργία USB-DAC είναι ενεργοποιημένη, οι ακόλουθες λειτουργίες είναι απενεργοποιημένες.
 - Λειτουργία ακύρωσης θορύβου
 - Λειτουργία ακρόασης ήχων περιβάλλοντος
- Δεν μπορείτε να ακούσετε ήχο αναπαραγωγής ασύρματα, ενώ η λειτουργία USB-DAC είναι ενεργή.
- Η λειτουργία USB-DAC έχει σχεδιαστεί αποκλειστικά για ακρόαση μουσικής. Η συσκευή αναπαραγωγής επεξεργάζεται τα σήματα ήχου πριν από την αναπαραγωγή. Ως αποτέλεσμα, ο ήχος στη συσκευή αναπαραγωγής καθυστερεί ελαφρώς σε σύγκριση με τον υπολογιστή. Αυτό σημαίνει ότι εικόνες και ο ήχος ενδέχεται να μην συγχρονίζονται όταν χρησιμοποιείτε τη λειτουργία USB-DAC για τους ακόλουθους σκοπούς:
 - Αναπαραγωγή βίντεο
 - Παιχνίδια

Χρησιμοποιήστε τη λειτουργία USB-DAC για να απολαύσετε μουσική από μόνη της.

Τα περιεχόμενα του Οδηγού βοήθειας ενδέχεται να υπόκεινται σε αλλαγές χωρίς προειδοποίηση, λόγω ενημερώσεων των προδιαγραφών του προϊόντος.
Αυτός ο Οδηγός βοήθειας έχει μεταφραστεί με τη χρήση μηχανικής μετάφρασης.

Σχετικό θέμα

- [Προσαρμογή των ρυθμίσεων ποιότητας ήχου](#)
- [Εγκατάσταση του Music Center for PC \(σε Windows\)](#)
- [Πώς να χρησιμοποιήσετε τις διάφορες οθόνες](#)
- [USB-DAC οθόνη](#)
- [Ιστοσελίδα υποστήριξης πελατών](#)

Digital Music Player
NW-A55/A55HN/A55L/A56/A56HN/A57

Προσαρμογή των ρυθμίσεων ποιότητας ήχου

Η συσκευή αναπαραγωγής έχει διάφορες ρυθμίσεις για την προσαρμογή της ποιότητας του ήχου.

Από το μενού [Settings]

Στην οθόνη αναπαραγωγής, πατήστε  και, στη συνέχεια, [Settings]. Μπορείτε να ορίσετε τις ακόλουθες ρυθμίσεις ήχου από το μενού, οι οποίες αναγράφονται στη λίστα [Sound] ή [Headphones].

ClearAudio+™

Αυτή η λειτουργία εφαρμόζει αυτόματα τις προτεινόμενες ρυθμίσεις ποιότητας ήχου για την έξοδο ήχου.

Clear Phase™

Αυτή η λειτουργία βελτιστοποιεί τα χαρακτηριστικά ήχου για τα ακουστικά που χρησιμοποιείτε.

Από το μενού [Settings]–[Sound Settings]

Στην οθόνη αναπαραγωγής, πατήστε τα στοιχεία μενού με την ακόλουθη σειρά.

 – [Settings] – [Sound Settings] ([Sound]).

Μπορείτε επίσης να προσαρμόσετε τις ακόλουθες ρυθμίσεις από τις οθόνες ρύθμισης ποιότητας ήχου.

Equalizer

Μπορείτε να επιλέξετε μια ρύθμιση του ισοσταθμιστή ανάλογα με τη διάθεσή σας ή την τρέχουσα δραστηριότητα. Μπορείτε επίσης να αποθηκεύσετε τις ρυθμίσεις του ισοσταθμιστή με τη μορφή προσαρμοσμένης ρύθμισης. Πατήστε το [Select Preset] για να επιλέξετε το [Custom 1] ή το [Custom 2]. Στη συνέχεια, πατήστε [Adjust] για να προσαρμόσετε τη ρύθμιση του ισοσταθμιστή.

DSEE HX

Αυτή η λειτουργία αναβαθμίζει την ποιότητα του ήχου των αρχείων ήχου. Η ποιότητα του ήχου θα γίνει σχεδόν ίση με εκείνη του ήχου υψηλής ανάλυσης. Η λειτουργία αναπαραγάγει τον ήχο απαλοιφής υψηλών συχνοτήτων που συχνά χάνεται.

DC Phase Linearizer

Αυτή η λειτουργία προσαρμόζει τις φάσεις μετατόπισης χαμηλών συχνοτήτων για την αναπαραγωγή των χαρακτηριστικών του ήχου των αναλογικών ενισχυτών.

VPT (Surround)

Αυτή η λειτουργία εφαρμόζει ένα εφέ surround και εμπλουτίζει την ποιότητα αναπαραγωγής του ήχου. Η τεχνολογία VPT (Virtualphones Technology) είναι μια τεχνολογία επεξεργασίας ήχου που έχει αναπτυχθεί αποκλειστικά από τη Sony.

Dynamic Normalizer

Μπορείτε να μετριάσετε την αλλαγή στην ένταση του ήχου μεταξύ κομματιών, ώστε να ελαχιστοποιηθούν οι διαφορές των επιπέδων έντασης.

Vinyl Processor

Η λειτουργία αυτή παρέχει πλούσιο ήχο, που μοιάζει με την αναπαραγωγή ήχου από δίσκο βινυλίου σε πικάπ.

Σημείωση

- Όταν υπάρχει ενεργή σύνδεση Bluetooth, οι ρυθμίσεις ποιότητας ήχου δεν είναι έγκυρες (μόνο λειτουργία μετάδοσης Bluetooth).
- Το [Clear Phase™] δεν μπορεί να οριστεί στις ακόλουθες περιπτώσεις.
 - Όταν το [ClearAudio+] έχει οριστεί σε [On].
 - Όταν έχετε επιλέξει [Other Headphones] για τη ρύθμιση [Headphones].
- Δεν μπορείτε να ρυθμίσετε το [Sound Settings] στις ακόλουθες περιπτώσεις.
 - Όταν το [ClearAudio+] έχει οριστεί σε [On].
- Οι ρυθμίσεις ποιότητας ήχου δεν ισχύουν για το ραδιόφωνο FM. (Το NW-A55L δεν διαθέτει λειτουργία ραδιοφώνου FM.)

Τα περιεχόμενα του Οδηγού βοήθειας ενδέχεται να υπόκεινται σε αλλαγές χωρίς προειδοποίηση, λόγω ενημερώσεων των προδιαγραφών του προϊόντος.
Αυτός ο Οδηγός βοήθειας έχει μεταφραστεί με τη χρήση μηχανικής μετάφρασης.

Σχετικό θέμα

- [Πώς να χρησιμοποιήσετε τις διάφορες οθόνες](#)
- [Οθόνες ρύθμισης ποιότητας ήχου](#)

Digital Music Player

NW-A55/A55HN/A55L/A56/A56HN/A57

Χρήση της λειτουργίας ακύρωσης θορύβου

Η λειτουργία ακύρωσης θορύβου μειώνει τον θόρυβο του περιβάλλοντος. Μπορείτε να απολαμβάνετε μουσική σε χαμηλή ένταση.

Χρειάζεστε ένα ζευγάρι ακουστικά που είναι εξοπλισμένα με τη λειτουργία ακύρωσης θορύβου. Τα ακόλουθα ακουστικά είναι συμβατά με τη συσκευή αναπαραγωγής.

- IER-NW500N
- IER-NW500NE
- MDR-NW750N
- MDR-NW750NE

Αυτό το θέμα περιλαμβάνει οδηγίες για τις ακόλουθες λειτουργίες.

- Επιλογή των ακουστικών.
- Ενεργοποίηση λειτουργίας ακύρωσης θορύβου
- Επιλογή περιβάλλοντος ακύρωσης θορύβου.
- Ρύθμιση της στάθμης ακύρωσης θορύβου.

1 Επιλέξτε τα ακουστικά με ακύρωση θορύβου.

Στην οθόνη αναπαραγωγής, πατήστε  και, στη συνέχεια, [Settings]. Κατόπιν, επιλέξτε τα ακουστικά με ακύρωση θορύβου από το αναπτυσσόμενο μενού κάτω από το [Headphones].

2 Ενεργοποιήστε τη λειτουργία ακύρωσης θορύβου

Αφού επιλέξετε τα ακουστικά με ακύρωση θορύβου, πατήστε [Noise Canceling]. Θα εμφανιστεί το μενού ρυθμίσεων για το [Noise Canceling]. Πατήστε το κουμπί ακύρωσης θορύβου για να ενεργοποιήσετε τη λειτουργία.

Το  θα εμφανιστεί στην ενότητα πληροφοριών.

3 Εάν είναι απαραίτητο, διαμορφώστε τις ρυθμίσεις για τη λειτουργία ακύρωσης θορύβου.

- [Select Environment]:
Μπορείτε να επιλέξετε έναν τύπο ακύρωσης θορύβου, ώστε να συμφωνεί με το τρέχον περιβάλλον. Το [Full-auto AINC] ρυθμίζει αυτόματα την πιο αποτελεσματική λειτουργία ακύρωσης θορύβου.
- [Adjust Noise Canceling]:
Μπορείτε να προσαρμόσετε το εφέ ακύρωσης θορύβου. Προσαρμόστε το εφέ με το ρυθμιστικό.

Για να απενεργοποιήσετε τη λειτουργία ακύρωσης θορύβου

1. Πατήστε στα στοιχεία μενού με την ακόλουθη σειρά.

 – [Settings] – [Noise Canceling] ([Headphones]).

2. Πατήστε το κουμπί ακύρωσης θορύβου για να απενεργοποιήσετε τη λειτουργία.

Υπόδειξη

- Διατίθεται μια συντόμευση για τη λειτουργία ακύρωσης θορύβου. Μπορείτε να πατήσετε το  στην οθόνη [Settings] για να ενεργοποιήσετε ή να απενεργοποιήσετε τη λειτουργία ακύρωσης θορύβου.
- Όταν έχετε επιλέξει ακουστικά με ακύρωση θορύβου, μπορείτε να ενεργοποιήσετε το [Clear Phase™].
- Επιλέξτε [Other Headphones] για να χρησιμοποιήσετε ακουστικά που δεν υποστηρίζουν τη λειτουργία ακύρωσης θορύβου.

- Ο ήχος μπορεί να παρακαμφθεί όταν ακούτε τη συσκευή αναπαραγωγής σε δημόσιες συγκοινωνίες. Αυτό προκαλείται από το σύστημα ακύρωσης θορύβου και δεν αποτελεί δυσλειτουργία. Η παράκαμψη του ήχου ενδέχεται να μειωθεί, αν ρυθμίσετε το εφέ ακύρωσης θορύβου (Adjust Noise Canceling).

Σημείωση

- Χρησιμοποιήστε ακουστικά που είναι συμβατά με τη λειτουργία ακύρωσης θορύβου. Διαφορετικά, η λειτουργία ακύρωσης θορύβου δεν θα λειτουργεί.
- Επιλέξτε κατάλληλο μέγεθος ακουστικού για να απολαύσετε τα πλήρη εφέ της λειτουργίας ακύρωσης θορύβου.
- Όταν φοράτε ακουστικά, ενδέχεται να ακούτε θορύβους από τριβή. Δεν πρόκειται για δυσλειτουργία.
- Η λειτουργία ακύρωσης θορύβου μειώνει κυρίως τον θόρυβο σε ζώνες χαμηλής συχνότητας. Αυτή η λειτουργία δεν ακυρώνει κάθε θόρυβο.
- Μην καλύπτετε το μέρος του μικροφώνου των ακουστικών.
- Όταν η λειτουργία ακύρωσης θορύβου λειτουργεί σωστά, ενδέχεται να ακούγεται ένας μικρός θόρυβος σαν σφύριγμα. Δεν πρόκειται για δυσλειτουργία.
- Κρατήστε τη συσκευή αναπαραγωγής μακριά από κινητά τηλέφωνα ή smartphone. Οι συσκευές αυτές ενδέχεται να προκαλέσουν θόρυβο.
- Απενεργοποιήστε τη λειτουργία ακύρωσης θορύβου σε ήσυχα μέρη όπου η ακύρωση θορύβου ενδέχεται να μην είναι αποτελεσματική.
- Αφαιρέστε τα ακουστικά από τα αυτιά σας, πριν τα συνδέσετε με τη συσκευή αναπαραγωγής. Αφαιρέστε επίσης τα ακουστικά από τα αυτιά σας πριν τα αποσυνδέσετε από τη συσκευή αναπαραγωγής. Ενδέχεται να δημιουργηθεί μεγάλος θόρυβος όταν συνδεθούν ή αποσυνδεθούν τα ακουστικά.
- Ενδέχεται να ακούγεται θόρυβος όταν ενεργοποιείτε ή απενεργοποιείτε τη λειτουργία ακύρωσης θορύβου. Δεν πρόκειται για δυσλειτουργία.
- Η λειτουργία ακύρωσης θορύβου απενεργοποιείται, ενώ είναι ενεργές οι παρακάτω λειτουργίες.
 - Λειτουργία USB-DAC
 - Λειτουργία ακρόασης ήχων περιβάλλοντος

Τα περιεχόμενα του Οδηγού βοήθειας ενδέχεται να υπόκεινται σε αλλαγές χωρίς προειδοποίηση, λόγω ενημερώσεων των προδιαγραφών του προϊόντος.

Αυτός ο Οδηγός βοήθειας έχει μεταφραστεί με τη χρήση μηχανικής μετάφρασης.

Σχετικό θέμα

- [Χρησιμοποιώντας τη λειτουργία \[Clear Phase™ \]](#)

Digital Music Player

NW-A55/A55HN/A55L/A56/A56HN/A57

Τι είναι η λειτουργία ακρόασης ήχων περιβάλλοντος;

Η λειτουργία ακρόασης ήχων περιβάλλοντος χρησιμοποιεί τα μικρόφωνα που είναι ενσωματωμένα στα μικρόφωνα που υποστηρίζουν τη λειτουργία ακρόασης ήχων περιβάλλοντος για να μπορείτε να ακούτε τους ήχους περιβάλλοντος ακόμα και όταν φοράτε ακουστικά. Προσέχετε τους ήχους που σας περιβάλλουν έτσι ώστε να απολαμβάνετε την ακρόαση της μουσικής με ασφάλεια.

Σημείωση

- Η λειτουργία ακρόασης ήχων περιβάλλοντος σας επιτρέπει να ακούτε τους ήχους περιβάλλοντος ακόμα και όταν φοράτε ακουστικά. Ωστόσο, πρέπει να σημειωθεί ότι η εν λόγω λειτουργία δεν σας επιτρέπει να ακούτε όλους τους ήχους που σας περιβάλλουν. Οι ήχοι περιβάλλοντος μπορεί να μην ακούγονται καλά ανάλογα με τον περιβάλλοντα χώρο, το είδος της μουσικής που ακούτε στη συσκευή αναπαραγωγής ή το επίπεδο της έντασης του ήχου. Προσέξτε ιδιαίτερα όταν χρησιμοποιείτε τα ακουστικά σε χώρους όπου η αδυναμία ακρόασης ήχων του περιβάλλοντος ενδέχεται να αποβεί επικίνδυνη (όπως σε δρόμους όπου κυκλοφορούν αυτοκίνητα ή ποδήλατα).
- Η λειτουργία ακρόασης ήχων περιβάλλοντος ενδέχεται να μην εκτελείται σωστά αν χρησιμοποιήσετε τα ακουστικά με καλύμματα ακουστικών που δεν εφαρμόζουν στα αυτιά σας. Χρησιμοποιείτε καλύμματα ακουστικών κατάλληλου μεγέθους που εφαρμόζουν στα αυτιά σας άνετα και σταθερά.

Τα περιεχόμενα του Οδηγού βοήθειας ενδέχεται να υπόκεινται σε αλλαγές χωρίς προειδοποίηση, λόγω ενημερώσεων των προδιαγραφών του προϊόντος.

Αυτός ο Οδηγός βοήθειας έχει μεταφραστεί με τη χρήση μηχανικής μετάφρασης.

Σχετικό θέμα

- [Χρήση της λειτουργίας ακρόασης ήχων περιβάλλοντος](#)

Digital Music Player
NW-A55/A55HN/A55L/A56/A56HN/A57

Χρήση της λειτουργίας ακρόασης ήχων περιβάλλοντος

Μπορείτε να απολαμβάνετε μουσική κατά την παρακολούθηση ήχων περιβάλλοντος.

Χρησιμοποιήστε το IER-NW500N/NW500NE όταν χρησιμοποιείτε τη λειτουργία ακρόασης ήχων περιβάλλοντος. Μη χρησιμοποιείτε ακουστικά που δεν είναι συμβατά με τη λειτουργία ακρόασης ήχων περιβάλλοντος.

1 Επιλέξτε τα ακουστικά που είναι συμβατά με τη λειτουργία ακρόασης ήχων περιβάλλοντος.

Στην οθόνη αναπαραγωγής, πατήστε  και, στη συνέχεια, [Settings]. Κατόπιν, επιλέξτε το [IER-NW500N/NE] από το αναπτυσσόμενο μενού κάτω από το [Headphones].

2 Ενεργοποιήστε τη λειτουργία ακρόασης ήχων περιβάλλοντος.

Αφού επιλέξετε τα ακουστικά, πατήστε [Ambient Sound Mode]. Θα εμφανιστεί το μενού ρυθμίσεων για τη λειτουργία ακρόασης ήχων περιβάλλοντος. Πατήστε το κουμπί λειτουργία ακρόασης ήχων περιβάλλοντος για να ενεργοποιήσετε τη λειτουργία.

Το **AMB** θα εμφανιστεί στην ενότητα πληροφορίες.

3 Προσαρμόστε τις ρυθμίσεις για τη λειτουργία ακρόασης ήχων περιβάλλοντος, αν χρειάζεται.

- [Ambient Sound Level]: Μπορείτε να προσαρμόσετε το επίπεδο παρακολούθησης του περιβάλλοντος ήχου.

Για να απενεργοποιήσετε τη λειτουργία ακρόασης ήχων περιβάλλοντος

1. Πατήστε στα στοιχεία μενού με την ακόλουθη σειρά.
 – [Settings] – [Ambient Sound Mode] ([Headphones]).
2. Πατήστε το κουμπί λειτουργία ακρόασης ήχων περιβάλλοντος για να απενεργοποιήσετε τη λειτουργία.

Υπόδειξη

- Διατίθεται συντόμευση για τη λειτουργία ακρόασης ήχων περιβάλλοντος. Μπορείτε να πατήσετε  στην οθόνη [Settings] για να ενεργοποιήσετε ή να απενεργοποιήσετε τη λειτουργία ακρόασης ήχων περιβάλλοντος.
- Επιλέξτε [MDR-NW750N/NE] ή [Other Headphones] για να χρησιμοποιήσετε ακουστικά που δεν υποστηρίζουν τη λειτουργία ακρόασης ήχων περιβάλλοντος.

Σημείωση

- Σημειώστε ότι μπορεί να παραχθεί ήχος σαν ουρλιαχτό στις παρακάτω περιπτώσεις. Μην καλύπτετε τα μέρη του μικροφώνου στα ακουστικά. (1)
- Χρησιμοποιείτε μη συμβατά ακουστικά.
- Καλύπτετε το μέρος του μικροφώνου, ενώ χρησιμοποιείτε τη λειτουργία ακρόασης ήχων περιβάλλοντος.
- Κρατάτε τα ακουστικά στα χέρια σας, ενώ χρησιμοποιείτε τη λειτουργία ακρόασης ήχων περιβάλλοντος.

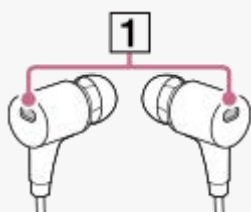

- Ανάλογα με το γύρω περιβάλλον ή την ένταση των ήχων περιβάλλοντος, η λειτουργία ακρόασης ήχων περιβάλλοντος ενδέχεται να απενεργοποιηθεί προσωρινά. Δεν πρόκειται για δυσλειτουργία. Ρυθμίστε τη ρύθμιση επιπέδου για τη λειτουργία ακρόασης ήχων περιβάλλοντος ([Ambient Sound Level]). Μπορεί να βελτιωθεί το πρόβλημα.
- Όταν αποσυνδέετε τα ακουστικά από τη συσκευή αναπαραγωγής, απενεργοποιήστε εκ των προτέρων τη λειτουργία ακρόασης ήχων περιβάλλοντος.
- Αν δεν μπορείτε να ακούσετε καλά τους ήχους περιβάλλοντος, δοκιμάστε να αλλάξετε το [Ambient Sound Level]. Αυτή η ρύθμιση μπορεί να βελτιώσει το επίπεδο των ήχων περιβάλλοντος.
- Ανάλογα με το γύρω περιβάλλον, μπορεί να παρατηρηθεί θόρυβος από τριβή. (Ο θόρυβος από τριβή αναφέρεται σε θόρυβο που παράγεται όταν το καλώδιο των ακουστικών τρίβεται σε ρούχα ή τρίχες τρίβονται στα ακουστικά κ.λπ) Σε αυτήν την περίπτωση, ρυθμίστε το [Ambient Sound Level]. Ο θόρυβος τριβής μπορεί να μειωθεί.
- Η λειτουργία ακρόασης ήχων περιβάλλοντος απενεργοποιείται, ενώ είναι ενεργές οι παρακάτω λειτουργίες.
 - Λειτουργία USB-DAC
 - Λειτουργία ραδιοφώνου FM (Το NW-A55L δεν διαθέτει λειτουργία ραδιοφώνου FM.)
 - Λειτουργία ακύρωσης θορύβου

Τα περιεχόμενα του Οδηγού βοήθειας ενδέχεται να υπόκεινται σε αλλαγές χωρίς προειδοποίηση, λόγω ενημερώσεων των προδιαγραφών του προϊόντος.
Αυτός ο Οδηγός βοήθειας έχει μεταφραστεί με τη χρήση μηχανικής μετάφρασης.

Σχετικό θέμα

- [Τι είναι η λειτουργία ακρόασης ήχων περιβάλλοντος;](#)

Digital Music Player
NW-A55/A55HN/A55L/A56/A56HN/A57

Χρησιμοποιώντας τη λειτουργία [Clear Phase™]

Μπορείτε να απολαύσετε στον μέγιστο βαθμό την Ακύρωση θορύβου ή τη λειτουργία [Clear Phase™], όταν επιλέγετε τα συμβατά ακουστικά.

- 1 Στην οθόνη βιβλιοθήκης, πατήστε  και στη συνέχεια [Settings].
- 2 Επιλέξτε [IER-NW500N/NE] ή [MDR-NW750N/NE] από το αναπτυσσόμενο μενού κάτω από [Headphones].
- 3 Πατήστε [Clear Phase™] για να προσθέσετε ένα σημάδι ελέγχου.

Υπόδειξη

- Η ρύθμιση του [Clear Phase™] δεν είναι δυνατή όταν το [ClearAudio+] έχει οριστεί σε [On].
- Η ρύθμιση του [Clear Phase™] είναι δυνατή μόνο όταν έχετε επιλέξει [IER-NW500N/NE] ή [MDR-NW750N/NE].
- Επιλέξτε [Other Headphones] για να χρησιμοποιήσετε ακουστικά που δεν υποστηρίζουν τη λειτουργία ακύρωσης θορύβου. Όταν η λειτουργία [Other Headphones] είναι επιλεγμένη, δεν μπορείτε να ενεργοποιήσετε τη λειτουργία ακύρωσης θορύβου ή τη λειτουργία [Clear Phase™].

Τα περιεχόμενα του Οδηγού βοήθειας ενδέχεται να υπόκεινται σε αλλαγές χωρίς προειδοποίηση, λόγω ενημερώσεων των προδιαγραφών του προϊόντος.

Αυτός ο Οδηγός βοήθειας έχει μεταφραστεί με τη χρήση μηχανικής μετάφρασης.

Σχετικό θέμα



- [Χρήση της λειτουργίας ακύρωσης θορύβου](#)
- [Προσαρμογή των ρυθμίσεων ποιότητας ήχου](#)

Digital Music Player
NW-A55/A55HN/A55L/A56/A56HN/A57

Προετοιμασία περιεχομένου μελέτης γλώσσας

Για να μπορέσετε να χρησιμοποιήσετε τη λειτουργία μελέτης γλώσσας, πρέπει να μεταφέρετε κομμάτια στον φάκελο [LEARNING] στη συσκευή αναπαραγωγής.

Μπορείτε να χρησιμοποιήσετε τις ακόλουθες μεθόδους για τη μεταφορά περιεχομένου μελέτης γλώσσας.

- Στη συσκευή αναπαραγωγής:
 - Μπορείτε να μετακινήσετε κομμάτια, άλμπουμ ή καλλιτέχνες από τη βιβλιοθήκη μουσικής στη βιβλιοθήκη μελέτης γλώσσας.
 - Στην οθόνη αναπαραγωγής, πατήστε τα στοιχεία μενού με την ακόλουθη σειρά. Μπορείτε να μετακινήσετε το τρέχον κομμάτι.
 – [Move Songs to Language Study].
 - Στη λίστα κομματιών, στη λίστα άλμπουμ ή στη λίστα καλλιτέχνη, πατήστε τα στοιχεία μενού με την ακόλουθη σειρά. Μπορείτε να μετακινήσετε το επιλεγμένο κομμάτι, άλμπουμ ή καλλιτέχνη.
 – [Move Songs to Language Study].
- Σε Music Center for PC:
Καθορίστε το είδος του περιεχομένου μελέτης γλώσσας και, στη συνέχεια, μεταφέρετε το περιεχόμενο στη συσκευή αναπαραγωγής.
- Στον Windows Explorer ή Mac Finder:
Σύρετε και αποθέστε το περιεχόμενο μελέτης γλώσσας στον φάκελο [LEARNING] στη συσκευή αναπαραγωγής.

Τα περιεχόμενα του Οδηγού βοήθειας ενδέχεται να υπόκεινται σε αλλαγές χωρίς προειδοποίηση, λόγω ενημερώσεων των προδιαγραφών του προϊόντος.

Αυτός ο Οδηγός βοήθειας έχει μεταφραστεί με τη χρήση μηχανικής μετάφρασης.

Σχετικό θέμα

- [Μεταφορά περιεχομένου μελέτης γλώσσας από έναν υπολογιστή Windows με τη χρήση του Music Center for PC](#)
- [Μεταφορά περιεχομένου μελέτης γλώσσας χρησιμοποιώντας το Windows Explorer](#)
- [Μεταφορά περιεχομένου μελέτης γλώσσας με το Mac Finder](#)
- [Χρήση της λειτουργίας μελέτης γλώσσας](#)

Digital Music Player
NW-A55/A55HN/A55L/A56/A56HN/A57

Χρήση της λειτουργίας μελέτης γλώσσας

Η λειτουργία μελέτης γλώσσας παρέχει τις ακόλουθες χρήσιμες λειτουργίες για την εκμάθηση ξένων γλωσσών.

- DPC (Έλεγχος ψηφιακού τόνου)
- Επανάληψη A-B
- Γρήγορη επανάληψη

1 Στην οθόνη βιβλιοθήκης, πατήστε το .

Η συσκευή αναπαραγωγής θα μεταβεί στη λειτουργία μελέτης γλώσσας. Κατόπιν, θα εμφανιστεί η οθόνη βιβλιοθήκης για τη λειτουργία μελέτης γλώσσας.

2 Επιλέξτε μια κατηγορία και υποκατηγορίες έως ότου εμφανιστεί μια λίστα κομματιών και, στη συνέχεια, επιλέξτε ένα κομμάτι.

Θα αρχίσει η αναπαραγωγή.



Χρήσιμες λειτουργίες για αναπαραγωγή



1 DPC (Έλεγχος ψηφιακού τόνου)

Μπορείτε να αλλάξετε την ταχύτητα αναπαραγωγής.

2 Επανάληψη A-B

- Πατήστε [A] για να θέσετε ένα σημείο έναρξης. Κατόπιν, πατήστε [B] για να ορίσετε ένα τελικό σημείο. Η συσκευή αναπαραγωγής θα αναπαράγει επανειλημμένα το τμήμα από το [A] στο [B].
 - Πατήστε  για να επιστρέψετε στο σημείο [A].
 - Πατήστε  για μετάβαση στο επόμενο κομμάτι. Η λειτουργία επανάληψης A-B θα είναι απενεργοποιημένη.
- Αν θέλετε να ακούσετε όλο το κομμάτι, πατήστε το . Η λειτουργία επανάληψης A-B θα είναι απενεργοποιημένη.



3 Γρήγορη επανάληψη

Μπορείτε να κάνετε άλμα 10 δευτερολέπτων προς τα πίσω, 3 δευτερολέπτων προς τα πίσω ή 5 δευτερολέπτων προς τα εμπρός στο κομμάτι.

Για να επιστρέψετε στη λειτουργία αναπαραγωγής μουσικής

Πατήστε  στο πάνω αριστερό μέρος της οθόνης βιβλιοθήκης.

Υπόδειξη

- Μπορείτε να μετακινήσετε κομμάτια, άλμπουμ ή καλλιτέχνες από τη βιβλιοθήκη μελέτης γλώσσας στη βιβλιοθήκη μουσικής.
 - Στην οθόνη αναπαραγωγής, πατήστε τα στοιχεία μενού με την ακόλουθη σειρά. Μπορείτε να μετακινήσετε το τρέχον κομμάτι.
 – [Move Songs to Music].
 - Στη λίστα κομματιών, στη λίστα άλμπουμ ή στη λίστα καλλιτέχνη, πατήστε τα στοιχεία μενού με την ακόλουθη σειρά. Μπορείτε να μετακινήσετε το επιλεγμένο κομμάτι, άλμπουμ ή καλλιτέχνη.
 – [Move Songs to Music].

Σημείωση

- Πρέπει να υπάρχει τουλάχιστον ένα δευτερόλεπτο μεταξύ του σημείου έναρξης (A) και του τελικού σημείου (B) για τη λειτουργία επανάληψης A-B.
- Τα αρχεία ήχου υψηλής ανάλυσης θα μετατραπούν σε μορφή PCM.

Τα περιεχόμενα του Οδηγού βοήθειας ενδέχεται να υπόκεινται σε αλλαγές χωρίς προειδοποίηση, λόγω ενημερώσεων των προδιαγραφών του προϊόντος.

Αυτός ο Οδηγός βοήθειας έχει μεταφραστεί με τη χρήση μηχανικής μετάφρασης.

Σχετικό θέμα

- [Πώς να χρησιμοποιήσετε τις διάφορες οθόνες](#)
- [Οθόνη βιβλιοθήκης](#)
- [Οθόνη γλώσσας](#)
- [Προετοιμασία περιεχομένου μελέτης γλώσσας](#)
- [Μεταφορά περιεχομένου μελέτης γλώσσας από έναν υπολογιστή Windows με τη χρήση του Music Center for PC](#)
- [Μεταφορά περιεχομένου μελέτης γλώσσας χρησιμοποιώντας το Windows Explorer](#)
- [Μεταφορά περιεχομένου μελέτης γλώσσας με το Mac Finder](#)

Digital Music Player
NW-A55/A55HN/A55L/A56/A56HN/A57

Ακρόαση ραδιοφωνικών εκπομπών FM (Εκτός από το NW-A55L)

Συνδέστε ένα ζευγάρι ακουστικά για να ακούσετε ραδιόφωνο FM. Το καλώδιο των ακουστικών λειτουργεί ως κεραία.

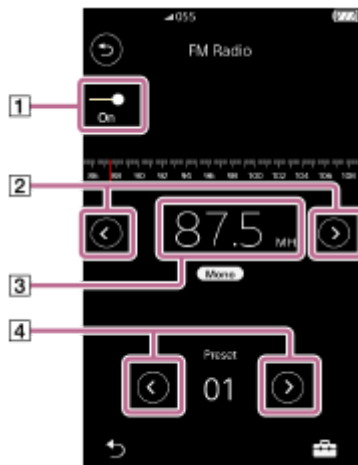

1 Συνδέστε ένα ζευγάρι ακουστικά με τη συσκευή αναπαραγωγής.



2 Στην οθόνη βιβλιοθήκης, πατήστε το .

Η συσκευή αναπαραγωγής θα μεταβεί στη λειτουργία ραδιοφώνου FM. Ο διακόπτης ραδιοφώνου FM (**1**) θα ενεργοποιηθεί αυτόματα.

3 Πατήστε  /  (**2**) επανειλημμένα για να επιλέξετε μια συχνότητα (**3**).

Εάν έχετε προρυθμίσει έναν σταθμό εκπομπής, πατήστε  /  (**4**) επανειλημμένα για να επιλέξετε τον προρυθμισμένο σταθμό.

Για να σαρώσετε τον προηγούμενο ή τον επόμενο λαμβανόμενο σταθμό

Κρατήστε πατημένο το  /  (**2**). Η συσκευή αναπαραγωγής θα αρχίσει την αναζήτηση και θα σταματήσει όταν λάβει μια εκπομπή.

Για να αλλάξετε την ευαισθησία σάρωσης

Πατήστε  και, στη συνέχεια, [FM Radio Settings]. Στη συνέχεια, πατήστε την επιθυμητή ρύθμιση για [Scan Sensitivity].

Για να αλλάξετε τη μονοφωνική/αυτόματη ρύθμιση

Πατήστε  και, στη συνέχεια, [FM Radio Settings]. Στη συνέχεια, πατήστε την επιθυμητή ρύθμιση για [Mono/Auto].

Σημείωση

- Οι ρυθμίσεις ποιότητας ήχου δεν ισχύουν για το ραδιόφωνο FM.
- Δεν μπορείτε να ακούσετε ραδιόφωνο FM, ενώ υπάρχει ενεργή σύνδεση Bluetooth.
- Αν αποσυνδέετε τα ακουστικά ενώ ακούτε ραδιόφωνο FM, ο διακόπτης ραδιοφώνου FM θα απενεργοποιηθεί αυτόματα. Ακόμη και αν συνδέσετε ξανά τα ακουστικά, ο διακόπτης δεν θα ενεργοποιηθεί ξανά αυτόματα. Για να ακούσετε ξανά το ραδιόφωνο FM, συνδέστε ξανά τα ακουστικά και πατήστε ξανά το κουμπί του ραδιοφώνου FM.
- Η ραδιοφωνική λήψη ενδέχεται να μην είναι σταθερή, αν χρησιμοποιήσετε ακουστικά διαφορετικά από τα ακόλουθα.

- IER-NW500N/NW500NE
- MDR-NW750N/NW750NE

- Όταν η λειτουργία ραδιοφώνου FM είναι ενεργή, η λειτουργία ακρόασης ήχων περιβάλλοντος απενεργοποιείται.

Τα περιεχόμενα του Οδηγού βοήθειας ενδέχεται να υπόκεινται σε αλλαγές χωρίς προειδοποίηση, λόγω ενημερώσεων των προδιαγραφών του προϊόντος.

Αυτός ο Οδηγός βοήθειας έχει μεταφραστεί με τη χρήση μηχανικής μετάφρασης.

Σχετικό θέμα

- [Πώς να χρησιμοποιήσετε τις διάφορες οθόνες](#)
- [Οθόνη βιβλιοθήκης](#)
- [Οθόνη ραδιοφώνου FM \(Εκτός από το NW-A55L\)](#)
- [Προρύθμιση ραδιοφωνικών σταθμών FM \(Εκτός από το NW-A55L\)](#)

5-006-317-91(1) Copyright 2019 Sony Corporation

Digital Music Player
NW-A55/A55HN/A55L/A56/A56HN/A57

Προρύθμιση ραδιοφωνικών σταθμών FM (Εκτός από το NW-A55L)

Μπορείτε να προρυθμίσετε αυτόματα ή χειροκίνητα τους ραδιοφωνικούς σταθμούς FM.

Αυτόματη προρύθμιση ραδιοφωνικών σταθμών FM

1. Στη λειτουργία ραδιοφώνου FM, πατήστε τα στοιχεία μενού με την εξής σειρά.

 – [Auto Preset] – [OK].

Οι σταθμοί εκπομπής με δυνατότητα λήψης θα προρυθμίζονται με σειρά συχνότητας.

Προρύθμιση των ραδιοφωνικών σταθμών FM χειροκίνητα

1. Στη λειτουργία ραδιοφώνου FM, συντονιστείτε σε έναν σταθμό εκπομπής.
2. Πατήστε  και, στη συνέχεια, [Save to Preset].

Υπόδειξη

- Για να διαγράψετε έναν προρυθμισμένο σταθμό εκπομπής, πατήστε  και κατόπιν [Delete from Preset] ενώ είστε συντονισμένοι στον σταθμό.
- Μπορείτε να προρυθμίσετε έως 30 σταθμούς.

Σημείωση

- Πατώντας το [Auto Preset] απαλείφεται όλες τις προηγούμενες προρυθμίσεις.

Τα περιεχόμενα του Οδηγού βοήθειας ενδέχεται να υπόκεινται σε αλλαγές χωρίς προειδοποίηση, λόγω ενημερώσεων των προδιαγραφών του προϊόντος.

Αυτός ο Οδηγός βοήθειας έχει μεταφραστεί με τη χρήση μηχανικής μετάφρασης.

Σχετικό θέμα

- [Οθόνη ραδιοφώνου FM \(Εκτός από το NW-A55L\)](#)
- [Ακρόαση ραδιοφωνικών εκπομπών FM \(Εκτός από το NW-A55L\)](#)

Digital Music Player
NW-A55/A55HN/A55L/A56/A56HN/A57

Χρήση της λειτουργίας μαζικής αποθήκευσης USB

Όταν συνδέετε τη συσκευή αναπαραγωγής σε υπολογιστή Windows, είναι διαθέσιμες οι ακόλουθες λειτουργίες.

Λειτουργία μαζικής αποθήκευσης USB

- Ο υπολογιστής χρησιμοποιεί τη συσκευή αναπαραγωγής ως συσκευή αποθήκευσης USB.
- Δεδομένα μπορούν να μεταφερθούν μεταξύ του υπολογιστή και της συσκευής αναπαραγωγής.
- Μπορείτε να αποκτήσετε πρόσβαση στο [WALKMAN] και στον φάκελο αποθήκευσης για την κάρτα microSD απευθείας για να διαχειριστείτε αρχεία.
- Η συσκευή αναπαραγωγής φορτίζεται μέσω του υπολογιστή.
- Δεν μπορείτε να χειριστείτε τη συσκευή αναπαραγωγής.

Λειτουργία USB

- Η συσκευή αναπαραγωγής φορτίζεται μέσω του υπολογιστή.
- Μπορείτε να χρησιμοποιείτε τη συσκευή αναπαραγωγής, ενώ η συσκευή αναπαραγωγής είναι συνδεδεμένη στον υπολογιστή.
- Δεν είναι δυνατή η μεταφορά δεδομένων.

Αυτό το θέμα περιλαμβάνει οδηγίες για τις ακόλουθες λειτουργίες.

- Εναλλαγή από τη λειτουργία μαζικής αποθήκευσης USB στη λειτουργία USB
- Εναλλαγή από τη λειτουργία USB σε λειτουργία μαζικής αποθήκευσης USB

Εναλλαγή από τη λειτουργία μαζικής αποθήκευσης USB στη λειτουργία USB

Όταν συνδέετε τη συσκευή αναπαραγωγής σε έναν υπολογιστή, η συσκευή αναπαραγωγής μπαίνει σε λειτουργία μαζικής αποθήκευσης USB.

1. Πατήστε [Turn Off USB Mass Storage] (1).
Θα εμφανιστεί η λειτουργία USB στην οθόνη.



2. Πατήστε .
Η οθόνη θα επιστρέψει στην προηγούμενη οθόνη.

Εναλλαγή από τη λειτουργία USB σε λειτουργία μαζικής αποθήκευσης USB

Ανάλογα με την επιλεγμένη λειτουργία,  ή [USB Connection Settings] ενδέχεται να μην εμφανίζονται στην οθόνη της συσκευής αναπαραγωγής. Σε αυτήν την περίπτωση, πατήστε  για να επιστρέψετε στην οθόνη βιβλιοθήκης για τη λειτουργία αναπαραγωγής μουσικής.

1. Πατήστε στα στοιχεία μενού με την ακόλουθη σειρά.

 – [Settings] – [Device Settings] ([Basic Settings]) – [USB Connection Settings] – [Turn On USB Mass Storage] – [OK].

Σημείωση

- Πριν απενεργοποιήσετε τη λειτουργία μαζικής αποθήκευσης USB, σας συνιστούμε να εκτελέσετε [Ασφαλής κατάργηση συσκευών υλικού] στον υπολογιστή.
- Μην αποσυνδέετε τη συσκευή αναπαραγωγής κατά τη μεταφορά περιεχομένου μεταξύ της συσκευής αναπαραγωγής και του υπολογιστή. Με αυτό τον τρόπο θα καταστραφούν τα δεδομένα. Στην οθόνη του υπολογιστή, βεβαιωθείτε ότι έχει ολοκληρωθεί η μεταφορά των αρχείων σωστά.

Τα περιεχόμενα του Οδηγού βοήθειας ενδέχεται να υπόκεινται σε αλλαγές χωρίς προειδοποίηση, λόγω ενημερώσεων των προδιαγραφών του προϊόντος.

Αυτός ο Οδηγός βοήθειας έχει μεταφραστεί με τη χρήση μηχανικής μετάφρασης.

Σχετικό θέμα

- [Φόρτιση της μπαταρίας](#)

Digital Music Player
NW-A55/A55HN/A55L/A56/A56HN/A57

Επανεκκίνηση της συσκευής αναπαραγωγής

Επανεκκινήστε τη συσκευή αναπαραγωγής, αν οι λειτουργίες παρουσιάζουν αστάθεια ή η συσκευή αναπαραγωγής «παγώνει».

Η επανεκκίνηση δεν θα διαγράψει τυχόν δεδομένα και πληροφορίες σύζευξης.

Ωστόσο, ακολουθήστε τα παρακάτω βήματα πριν από την επανεκκίνηση της συσκευής αναπαραγωγής. Διαφορετικά, τα δεδομένα στη συσκευή αναπαραγωγής ενδέχεται να υποστούν ζημιά.

- Αποσυνδέστε τη συσκευή αναπαραγωγής από τον υπολογιστή.
- Διακόψτε την αναπαραγωγή.

- 1 Κρατήστε πατημένο το κουμπί (1) για 8 δευτερόλεπτα, έως ότου επανεκκινηθεί η συσκευή αναπαραγωγής.**

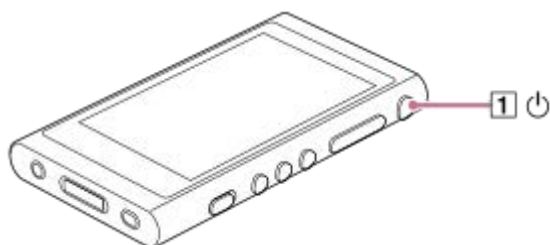

Τα περιεχόμενα του Οδηγού βοήθειας ενδέχεται να υπόκεινται σε αλλαγές χωρίς προειδοποίηση, λόγω ενημερώσεων των προδιαγραφών του προϊόντος.

Αυτός ο Οδηγός βοήθειας έχει μεταφραστεί με τη χρήση μηχανικής μετάφρασης.

Σχετικό θέμα

- [Επανεκκίνηση, διαμόρφωση ή προετοιμασία της συσκευής αναπαραγωγής](#)
- [Διαμόρφωση κάρτας microSD](#)

Digital Music Player
NW-A55/A55HN/A55L/A56/A56HN/A57

Επανεκκίνηση, διαμόρφωση ή προετοιμασία της συσκευής αναπαραγωγής

Αυτό το θέμα περιλαμβάνει οδηγίες για τις ακόλουθες λειτουργίες.

- Επαναφορά της συσκευής αναπαραγωγής.
- Διαμόρφωση της μνήμης της συσκευής αναπαραγωγής.
- Αναδημιουργία της βάσης δεδομένων στη συσκευή αναπαραγωγής.
- Γίνεται προετοιμασία της συσκευής αναπαραγωγής.

Επιβεβαιώστε τις λεπτομέρειες κάθε λειτουργίας. Στη συνέχεια, επιλέξτε το κατάλληλο στοιχείο μενού για τις ανάγκες σας.

- 1 Στην οθόνη βιβλιοθήκης, πατήστε στα στοιχεία μενού με την ακόλουθη σειρά.
 – [Settings] – [Device Settings] ([Basic Settings]) – [Reset/Format].

- 2 Πατήστε τη λειτουργία που θέλετε να εκτελέσετε.

Ακολουθήστε τις οδηγίες που εμφανίζονται στην οθόνη. Βεβαιωθείτε ότι έχετε επιβεβαιώσει προσεκτικά τα μηνύματα.

[Reset All Settings]	Αυτή η λειτουργία επαναφέρει όλες τις παραμέτρους στις προεπιλεγμένες ρυθμίσεις. Εάν επιλέξετε αυτή τη λειτουργία, η συσκευή αναπαραγωγής θα κάνει αυτόματη επανεκκίνηση.
[Format System Storage]	Αυτή η λειτουργία διαμορφώνει την εσωτερική μνήμη της συσκευής αναπαραγωγής. Λάβετε υπόψη ότι όλα τα δεδομένα (συμπεριλαμβανομένων των δειγμάτων δεδομένων) που είναι αποθηκευμένα στη συσκευή αναπαραγωγής θα διαγραφούν. Αποθηκεύστε ένα αντίγραφο ασφαλείας των σημαντικών δεδομένων.
[Rebuild Database]	Αυτή η λειτουργία αναδημιουργεί τη βάση δεδομένων στη συσκευή αναπαραγωγής. Μπορείτε να αναδημιουργήσετε τη βάση δεδομένων με μη αυτόματο τρόπο.
[Restore to Factory Configuration]	Αυτή η λειτουργία προετοιμάζει τόσο τις ρυθμίσεις όσο και την εσωτερική μνήμη. Μπορείτε να επαναφέρετε τη συσκευή αναπαραγωγής στις προεπιλεγμένες ρυθμίσεις. Θα διαγραφούν όλα τα μεταφερόμενα δεδομένα. Ωστόσο, η συσκευή αναπαραγωγής θα επαναφέρει το προεγκατεστημένο δείγμα περιεχομένου και τα προγράμματα εγκατάστασης ως προεπιλεγμένες ρυθμίσεις. Εάν επιλέξετε αυτή τη λειτουργία, η συσκευή αναπαραγωγής θα κάνει αυτόματη επανεκκίνηση και θα ανοίξει ο οδηγός αρχικής εγκατάστασης.

Υπόδειξη

- Ακόμα κι αν εκτελείτε την επιλογή [Reset All Settings], δεν θα αλλάξουν οι ακόλουθες ρυθμίσεις.
 - Χρόνος που πέρασε από το επιλεγμένο κομμάτι
 - Λίστα σελιδοδεικτών (1 έως 10)
 - Ρυθμίσεις χρήστη για την οθόνη βιβλιοθήκης
 - Πληροφορίες για το πρόσφατα μεταφερθέν περιεχόμενο
 - Προκαθορισμένοι ραδιοφωνικοί σταθμοί FM (Το NW-A55L δεν διαθέτει λειτουργία ραδιοφώνου FM.)
 - Ρυθμίσεις ρολογιού
 - Ρυθμίσεις γλώσσας

– Ρύθμιση χρήστη για το [Text Input]

Σημείωση

- Η Sony δεν εγγυάται την απόδοση, εάν διαμορφώσετε τη μνήμη της συσκευής αναπαραγωγής χρησιμοποιώντας έναν υπολογιστή.
- Εάν εκτελείτε ένα από τα ακόλουθα στοιχεία μενού, οι πληροφορίες σύζευξης για συσκευές Bluetooth θα διαγραφούν από τη συσκευή αναπαραγωγής.
 - [Restore to Factory Configuration]
 - [Reset All Settings]
- Εάν δημιουργήσετε ξανά τη βάση δεδομένων, οι παρακάτω πληροφορίες θα διαγραφούν.
 - Χρόνος που πέρασε από το επιλεγμένο κομμάτι
 - Σειρά αναπαραγωγής

Τα περιεχόμενα του Οδηγού βοήθειας ενδέχεται να υπόκεινται σε αλλαγές χωρίς προειδοποίηση, λόγω ενημερώσεων των προδιαγραφών του προϊόντος.

Αυτός ο Οδηγός βοήθειας έχει μεταφραστεί με τη χρήση μηχανικής μετάφρασης.

Σχετικό θέμα

- [Επανεκκίνηση της συσκευής αναπαραγωγής](#)
- [Διαμόρφωση κάρτας microSD](#)

5-006-317-91(1) Copyright 2019 Sony Corporation

Digital Music Player

NW-A55/A55HN/A55L/A56/A56HN/A57

Διαμόρφωση κάρτας microSD

Μπορείτε να διαμορφώσετε μια κάρτα microSD στη συσκευή αναπαραγωγής.

Η διαμόρφωση της κάρτας microSD θα διαγράψει όλα τα δεδομένα που είναι αποθηκευμένα στην κάρτα. Αποθηκεύστε ένα αντίγραφο ασφαλείας εκ των προτέρων. Προσέχετε ώστε να μην διαγράψετε σημαντικά δεδομένα.

- 1 Στην οθόνη βιβλιοθήκης, πατήστε στα στοιχεία μενού με την ακόλουθη σειρά.**
 – [Settings] – [Device Settings] ([Basic Settings]) – [Reset/Format] – [Format SD Card].

Ακολουθήστε τις οδηγίες που εμφανίζονται στην οθόνη. Βεβαιωθείτε ότι έχετε επιβεβαιώσει προσεκτικά τα μηνύματα.

Σημείωση

- Διαμορφώστε την κάρτα microSD στη συσκευή αναπαραγωγής. Διαφορετικά, ορισμένες λειτουργίες της συσκευής αναπαραγωγής μπορεί να είναι περιορισμένες.

Τα περιεχόμενα του Οδηγού βοήθειας ενδέχεται να υπόκεινται σε αλλαγές χωρίς προειδοποίηση, λόγω ενημερώσεων των προδιαγραφών του προϊόντος.

Αυτός ο Οδηγός βοήθειας έχει μεταφραστεί με τη χρήση μηχανικής μετάφρασης.

Σχετικό θέμα

- [Επανεκκίνηση της συσκευής αναπαραγωγής](#)
- [Επανεκκίνηση, διαμόρφωση ή προετοιμασία της συσκευής αναπαραγωγής](#)

Digital Music Player
NW-A55/A55HN/A55L/A56/A56HN/A57

Έλεγχος πληροφοριών στη συσκευή αναπαραγωγής

Μπορείτε να ελέγξετε τις πληροφορίες όπως το όνομα μοντέλου και την έκδοση λογισμικού.

- 1 Στην οθόνη βιβλιοθήκης, πατήστε στα στοιχεία μενού με την ακόλουθη σειρά.
 – [Settings] – [Unit Information] ([Other]).

Τα περιεχόμενα του Οδηγού βοήθειας ενδέχεται να υπόκεινται σε αλλαγές χωρίς προειδοποίηση, λόγω ενημερώσεων των προδιαγραφών του προϊόντος.

Αυτός ο Οδηγός βοήθειας έχει μεταφραστεί με τη χρήση μηχανικής μετάφρασης.

Σχετικό θέμα

- [Ενημέρωση του λογισμικού του συστήματος](#)

Digital Music Player
NW-A55/A55HN/A55L/A56/A56HN/A57

Ενημέρωση του λογισμικού του συστήματος

Μπορείτε να ενημερώσετε το λογισμικό συστήματος από τη συσκευή αναπαραγωγής.
Θα λάβετε ειδοποιήσεις ενημερώσεων με τους ακόλουθους τρόπους.

- Από το Music Center for PC (θα λάβετε ειδοποιήσεις ενημερώσεων αυτόματα.)
- Από την ιστοσελίδα υποστήριξης πελατών (μεταβείτε στον ιστότοπο με μη αυτόματο τρόπο για να λαμβάνετε ειδοποιήσεις για την ενημέρωση.)

Μεταβείτε στον ιστότοπο υποστήριξης πελατών για να λάβετε τις πιο πρόσφατες πληροφορίες.

Η ακόλουθη διαδικασία περιγράφει τον τρόπο για να ενημερώσετε το λογισμικό συστήματος από τον ιστότοπο υποστήριξης πελατών.

Για περισσότερες πληροφορίες σχετικά με την εγκατάσταση του προγράμματος, ανατρέξτε στον ιστότοπο υποστήριξης πελατών.

- 1** Λήψη του προγράμματος ενημέρωσης σε υπολογιστή από τον ιστότοπο.
- 2** Συνδέστε τη συσκευή αναπαραγωγής στον υπολογιστή.
- 3** Ανοίξτε το πρόγραμμα ενημέρωσης.
- 4** Ακολουθήστε τις οδηγίες που εμφανίζονται στην οθόνη.

Υπόδειξη

- Για να ελέγξετε τις πληροφορίες έκδοσης της συσκευής αναπαραγωγής, πατήστε τα στοιχεία του μενού με την ακόλουθη σειρά.
 – [Settings] – [Unit Information] ([Other]).

Τα περιεχόμενα του Οδηγού βοήθειας ενδέχεται να υπόκεινται σε αλλαγές χωρίς προειδοποίηση, λόγω ενημερώσεων των προδιαγραφών του προϊόντος.

Αυτός ο Οδηγός βοήθειας έχει μεταφραστεί με τη χρήση μηχανικής μετάφρασης.

Σχετικό θέμα

- [Ιστοσελίδα υποστήριξης πελατών](#)
- [Επανεκκίνηση της συσκευής αναπαραγωγής](#)
- [Επανεκκίνηση, διαμόρφωση ή προετοιμασία της συσκευής αναπαραγωγής](#)
- [Έλεγχος πληροφοριών στη συσκευή αναπαραγωγής](#)

Digital Music Player
NW-A55/A55HN/A55L/A56/A56HN/A57





Χρήση κουμπιών συντόμευσης από τον πίνακα γρήγορων ρυθμίσεων

Τα κουμπιά συντόμευσης για ορισμένες λειτουργίες είναι διαθέσιμα στον πίνακα γρήγορων ρυθμίσεων. Μπορείτε να ενεργοποιήσετε ορισμένες λειτουργίες άμεσα, χωρίς να εκτελείτε κύλιση στο μενού [Settings].

- 1 Πατήστε  και, στη συνέχεια, [Settings].
- 2 Πατήστε το κουμπί συντόμευσης για τη λειτουργία που επιθυμείτε.



Διαθέσιμες λειτουργίες

Κουμπί συντόμευσης	Λειτουργία
	Πατήστε το κουμπί για να ρυθμίσετε τη φωτεινότητα της οθόνης. Μπορείτε να επιλέξετε μια τιμή από 1 έως 100.
	Πατήστε το κουμπί για να ενεργοποιήσετε ή να απενεργοποιήσετε τη λειτουργία ακύρωσης θορύβου.
	Πατήστε το κουμπί για να ενεργοποιήσετε ή να απενεργοποιήσετε τη λειτουργία ακρόασης ήχων περιβάλλοντος.
	Πατήστε το κουμπί για να ενεργοποιήσετε ή να απενεργοποιήσετε τη λειτουργία Bluetooth. Όταν ενεργοποιηθεί η λειτουργία Bluetooth, η συσκευή αναπαραγωγής θα συνδεθεί αυτόματα στη συσκευή που συνδέθηκε την τελευταία φορά.

Σημείωση

- Η λειτουργία ακύρωσης θορύβου δεν είναι αποτελεσματική, εάν τα συνδεδεμένα ακουστικά είναι διαφορετικά από αυτά που καθορίζονται.
- Η λειτουργία ακύρωσης θορύβου δεν είναι διαθέσιμη εάν επιλεγθεί [Other Headphones] ως ρύθμιση [Headphones].
- Η λειτουργία ακρόασης ήχων περιβάλλοντος δεν είναι αποτελεσματική, εάν τα συνδεδεμένα ακουστικά είναι διαφορετικά από αυτά που καθορίζονται.
- Η λειτουργία ακρόασης ήχων περιβάλλοντος δεν είναι διαθέσιμη εάν το [MDR-NW750N/NE] ή το [Other Headphones] είναι επιλεγμένο ως ρύθμιση [Headphones].

- Πραγματοποιήστε σύζευξη της συσκευής αναπαραγωγής και της συσκευής Bluetooth (συσκευή ήχου ή τηλεχειριστήριο) εκ των προτέρων.

Τα περιεχόμενα του Οδηγού βοήθειας ενδέχεται να υπόκεινται σε αλλαγές χωρίς προειδοποίηση, λόγω ενημερώσεων των προδιαγραφών του προϊόντος.

Αυτός ο Οδηγός βοήθειας έχει μεταφραστεί με τη χρήση μηχανικής μετάφρασης.

Σχετικό θέμα

- [Σύνδεση της συσκευής αναπαραγωγής σε μη συζευγμένη συσκευή Bluetooth για πρώτη φορά](#)
- [Χρήση της λειτουργίας ακύρωσης θορύβου](#)
- [Χρήση της λειτουργίας ακρόασης ήχων περιβάλλοντος](#)

5-006-317-91(1) Copyright 2019 Sony Corporation

Digital Music Player
NW-A55/A55HN/A55L/A56/A56HN/A57

Μενού “Ρυθμίσεις”

Μπορείτε να προσαρμόσετε διάφορες ρυθμίσεις από το μενού ρυθμίσεων.
Για να εισάγετε το μενού “Ρυθμίσεις”, πατήστε  και, στη συνέχεια, [Settings].
Μπορείτε να επιλέξετε το μενού “Ρυθμίσεις” στην παρακάτω οθόνη.

- Οθόνη βιβλιοθήκης
- Οθόνη αναπαραγωγής
- Οθόνη ουράς αναπαραγωγής
- Οθόνη λίστας σελιδοδεικτών

Basic Settings

Playback Settings	Play Mode
	Playback Range
	Sleep Timer
	Artist List Display
	Display Lyrics
Output Settings	Headphone Output
	USB Output for DSD
	DSD Playback Settings
Device Settings	Beep Settings
	Disable touch panel when the HOLD switch is on
	Screen Off Timer
	Mount/Unmount SD Card
	USB Connection Settings
	Auto Power Off
	Battery Care
	Clock Settings
	Language Settings
	Text Input
	Reset/Format

Σημείωση

- Οι ήχοι λειτουργίας ([Beep Settings]) δεν ακούγονται, όταν ο ήχος αναπαράγεται μέσω μια συνδεδεμένης συσκευής Bluetooth.
- Η συσκευή αναπαραγωγής δεν εμφανίζει ρολόι. Η ρύθμιση ρολογιού χρησιμοποιείται για τη διαχείριση δεδομένων.

Sound

ClearAudio+ (On/Off)	–
Sound Settings	Equalizer
	DSEE HX
	DC Phase Linearizer
	VPT (Surround)
	Dynamic Normalizer
	Vinyl Processor

Headphones

IER-NW500N/NE	–
MDR-NW750N/NE	
Other Headphones	
Noise Canceling	On/Off
	Select Environment
	Adjust Noise Canceling
Ambient Sound Mode	On/Off
	Ambient Sound Level
Clear Phase™ (On/Off)	–

Bluetooth

Connect to/Add Audio Device	On/Off
	Add Device (Pairing)
	Added Devices
Audio Device Connection Settings	Wireless Playback Quality
	Use Enhanced Mode
Added Devices - Bluetooth Receiver	–
Receiver Playback Quality	Sound Quality Preferred
	Connection Preferred
Remote Control Settings(*1)	On/Off
	Added Remote Control
	Add Remote Control
	Delete Remote Control
NFC (On/Off)	–

*1 Το στοιχείο μενού είναι διαθέσιμο μόνο σε μοντέλα που πωλούνται σε ορισμένες χώρες ή περιοχές.

Function Settings

Language Study Settings	Play Mode
FM Radio Settings (Εκτός από το NW-A55L)	Scan Sensitivity
	Mono/Auto
USB DAC Settings	Charge this player from the connected device

Other

Unit Information	Όνομα του μοντέλου, έκδοση λογισμικού συστήματος, συνολικός αριθμός κομματιών, κ.λπ.
------------------	--

Τα περιεχόμενα του Οδηγού βοήθειας ενδέχεται να υπόκεινται σε αλλαγές χωρίς προειδοποίηση, λόγω ενημερώσεων των προδιαγραφών του προϊόντος.

Αυτός ο Οδηγός βοήθειας έχει μεταφραστεί με τη χρήση μηχανικής μετάφρασης.

Digital Music Player

NW-A55/A55HN/A55L/A56/A56HN/A57

Σημειώσεις σχετικά με τον χειρισμό της συσκευής αναπαραγωγής

Διαβάστε τις παρακάτω σημειώσεις και ακολουθήστε τις οδηγίες για να χρησιμοποιήσετε τη συσκευή αναπαραγωγής με ασφάλεια.

- Αν προκληθεί τραυματισμός ή έγκαυμα από τη χρήση του προϊόντος, συμβουλευτείτε έναν γιατρό.
- Επικοινωνήστε με τον πλησιέστερο αντιπρόσωπο της Sony ή με το Sony Service Center, αν η συσκευή αναπαραγωγής δεν λειτουργεί σωστά.
- Τηρήστε τις ακόλουθες προφυλάξεις. Σε αντίθετη περίπτωση μπορεί να προκληθούν έκρηξη, πυρκαγιά, ηλεκτροπληξία, εγκαύματα ή τραυματισμός.
 - Μην εκθέτετε τη συσκευή αναπαραγωγής σε φωτιά.
 - Μην επιτρέπεται να εισέλθουν μεταλλικά αντικείμενα στο εσωτερικό της συσκευής αναπαραγωγής.
 - Μη βραχυκυκλώνετε τους ακροδέκτες της συσκευής αναπαραγωγής με μεταλλικά αντικείμενα.
 - Μην αποσυναρμολογείτε ή τροποποιείτε τη συσκευή αναπαραγωγής.
 - Μη χρησιμοποιείτε τη συσκευή αναπαραγωγής όταν βλέπετε αστραπές ή ακούτε βροντές.
 - Μη χρησιμοποιείτε τη συσκευή αναπαραγωγής, εάν δημιουργεί δυσάρεστη αντίδραση στο δέρμα σας.
- Τηρήστε τις ακόλουθες προφυλάξεις. Διαφορετικά, μπορεί να καταστραφεί το περίβλημα της συσκευής ή να προκαλέσει δυσλειτουργία στη συσκευή αναπαραγωγής.
 - Μην εκθέτετε τη συσκευή αναπαραγωγής σε άμεσο ηλιακό φως.
 - Μην εκθέτετε τη συσκευή αναπαραγωγής σε τοποθεσίες με εξαιρετικά υψηλές θερμοκρασίες.
 - Μην αφήνετε τη συσκευή αναπαραγωγής σε άμεσο ηλιακό φως. Μην αφήνετε τη συσκευή αναπαραγωγής στο αυτοκίνητο με όλα τα παράθυρα κλειστά, ειδικά το καλοκαίρι.



- Μην τοποθετείτε τη συσκευή αναπαραγωγής σε τοποθεσίες όπου εκτίθεται σε δονήσεις.
- Μη ρίχνετε τη συσκευή αναπαραγωγής από ύψη.
- Μην ασκείτε ισχυρή πίεση ή κραδασμούς στη συσκευή αναπαραγωγής.
- Μην τοποθετείτε τη συσκευή αναπαραγωγής σε χώρους όπου υπάρχει μαγνητισμός. Για παράδειγμα, μην τοποθετείτε τη συσκευή αναπαραγωγής κοντά σε μαγνήτη, ηχεία ή τηλεόραση.
- Μην ενεργοποιείτε τη συσκευή αναπαραγωγής αμέσως μετά τη μετακίνησή της από ένα ψυχρό περιβάλλον σε ένα θερμό περιβάλλον.
- Μη χρησιμοποιείτε τη συσκευή αναπαραγωγής σε υγρούς χώρους, όπως το μπάνιο ή η σάουνα.
- Μην τοποθετείτε τη συσκευή αναπαραγωγής σε ασταθή επιφάνεια ή σε θέση με κλίση.
- Μην κάθεστε όταν η συσκευή αναπαραγωγής βρίσκεται στην τσέπη σας.



- Μη χρησιμοποιείτε τη συσκευή αναπαραγωγής σε χώρους όπου είναι εκτεθειμένη σε υπερβολική σκόνη.
- Όταν αποθηκεύετε τη συσκευή αναπαραγωγής σε μια τσάντα, αποφύγετε τα δυνατά χτυπήματα στην τσάντα. Συγκεκριμένα, αποφύγετε την αποθήκευση της συσκευής αναπαραγωγής σε μια τσάντα με το καλώδιο των ακουστικών τυλιγμένο γύρω από τη συσκευή αναπαραγωγής.



- Μην τοποθετείτε αντικείμενα επάνω από τη συσκευή αναπαραγωγής.
- Η συσκευή αναπαραγωγής δεν είναι ούτε αδιάβροχη ούτε ανθεκτική στη σκόνη. Τηρήστε τις ακόλουθες προφυλάξεις. Σε αντίθετη περίπτωση, η συσκευή αναπαραγωγής μπορεί να μη λειτουργεί λόγω βραχυκυκλωμένων ακροδεκτών ή διάβρωσης μετάλλου.
 - Μη ρίχνετε τη συσκευή αναπαραγωγής στο νερό.
 - Μη χρησιμοποιείτε τη συσκευή αναπαραγωγής σε τοποθεσίες με υγρασία ή σε υγρές καιρικές συνθήκες, όπως όταν βρέχει ή χιονίζει.
 - Μη βάζετε τη συσκευή αναπαραγωγής πάνω στο σώμα ή τα ρούχα σας όταν ιδρώνετε.
 - Μην αγγίζετε τη συσκευή αναπαραγωγής με βρεγμένα χέρια.



- Συμμορφωθείτε με τις ανακοινώσεις σχετικά με τη χρήση των ηλεκτρονικών συσκευών, όταν βρίσκεστε σε αεροπλάνο.
- Ενδέχεται να αυξηθεί η θερμοκρασία της συσκευής αναπαραγωγής στις παρακάτω περιπτώσεις, αλλά δεν πρόκειται για δυσλειτουργία. Ωστόσο, να είστε προσεκτικοί γιατί υπάρχει κίνδυνος πρόκλησης εγκαύματος χαμηλής θερμοκρασίας.
 - Κατά τη φόρτιση της μπαταρίας.
 - Ενώ η συσκευή αναπαραγωγής παίζει για μεγάλο χρονικό διάστημα.
- Μην ασκείτε ισχυρή πίεση στην επιφάνεια της οθόνης. Η ισχυρή πίεση μπορεί να προκαλέσει τα παρακάτω προβλήματα.
 - Παραμορφωμένα χρώματα ή φωτεινότητα.
 - Δυσλειτουργία της οθόνης.
 - Τραυματισμός από ραγισμένη οθόνη.
- Η οθόνη της συσκευής αναπαραγωγής είναι κατασκευασμένη από γυαλί. Το γυαλί μπορεί να ραγίσει, εάν ρίξετε τη συσκευή αναπαραγωγής σε σκληρή επιφάνεια ή εάν ασκήσετε ισχυρή πίεση στην οθόνη. Να είστε προσεκτικοί, όταν χειρίζεστε τη συσκευή αναπαραγωγής. Αν το γυαλί είναι ραγισμένο ή σπασμένο, μη χρησιμοποιείτε τη συσκευή αναπαραγωγής ή μην αγγίζετε το κατεστραμμένο τμήμα. Διαφορετικά, ενδέχεται να τραυματιστείτε.
- Όταν χρησιμοποιείτε λουράκι, έχετε υπόψη σας τα εξής.
 - Το λουράκι ενδέχεται να αγκιστρωθεί σε αντικείμενα γύρω σας. Να είστε προσεκτικοί για να αποφύγετε τον κίνδυνο στραγγαλισμού.
 - Προσέξτε να μην περιστρέψετε τη συσκευή αναπαραγωγής, ενώ κρατάτε το λουράκι. Μπορεί να χτυπήσετε κάποιον με τη συσκευή αναπαραγωγής.
- Το περιεχόμενο που ηχογραφείτε προορίζεται μόνο για προσωπική χρήση. Σύμφωνα με τη νομοθεσία περί πνευματικών δικαιωμάτων, το περιεχόμενο δεν μπορεί να χρησιμοποιηθεί χωρίς την άδεια του κατόχου πνευματικών δικαιωμάτων.

Τα περιεχόμενα του Οδηγού βοήθειας ενδέχεται να υπόκεινται σε αλλαγές χωρίς προειδοποίηση, λόγω ενημερώσεων των προδιαγραφών του προϊόντος.

Αυτός ο Οδηγός βοήθειας έχει μεταφραστεί με τη χρήση μηχανικής μετάφρασης.

Digital Music Player

NW-A55/A55HN/A55L/A56/A56HN/A57

Σημειώσεις σχετικά με τα ακουστικά

Ασφάλεια στον δρόμο

Μην χρησιμοποιείτε ακουστικά στις ακόλουθες περιπτώσεις.

- Ενώ οδηγείτε αυτοκίνητο, μοτοσυκλέτα ή ποδήλατο.
- Μέρη όπου η μειωμένη ακοή είναι επικίνδυνη. Για παράδειγμα, σε πλατφόρμες τρένου, σε μέρη όπου υπάρχει κυκλοφορία οχημάτων ή κοντά σε εργοτάξια.

Προφύλαξη από βλάβες στην ακοή

Τηρήστε τις ακόλουθες ενέργειες για να προστατεύσετε την ακοή σας.

- Διατηρήστε την ένταση σε ένα μέτριο, αποδεκτό επίπεδο. Μην ακούτε περιεχόμενο ήχου σε υψηλή ένταση ήχου για μεγάλο χρονικό διάστημα.
- Μην αυξάνετε την ένταση του ήχου απότομα.

Πληροφορίες για τα ακουστικά που τοποθετούνται στο εσωτερικό του αυτιού

- Όταν χρησιμοποιείτε ακουστικά που τοποθετούνται στο εσωτερικό του αυτιού με υψηλό βαθμό επαφής, έχετε υπόψη σας τα εξής. Διαφορετικά, μπορεί να προκληθεί τραυματισμός στα αυτιά ή στα τύμπανά σας.
 - Μην εισάγετε τα καλύμματα ακουστικών με δύναμη στα αυτιά σας.
 - Μην αφαιρείτε τα καλύμματα ακουστικών από τα αυτιά σας απότομα. Όταν αφαιρείτε τα ακουστικά, μετακινήστε τα καλύμματα ακουστικών πάνω και κάτω απαλά.
- Όταν αποσυνδέετε τα ακουστικά από τη συσκευή αναπαραγωγής, κρατήστε τα ακουστικά από το βύσμα. Αν τραβήξετε το καλώδιο μπορεί να προκληθεί ζημιά στα ακουστικά.
- Μην κοιμάστε φορώντας τα ακουστικά. Το καλώδιο μπορεί τυλιχθεί γύρω από τον λαιμό σας, ενώ κοιμάστε.

Σεβασμός προς τους άλλους

Αποφύγετε τη χρήση της συσκευής αναπαραγωγής σε χώρους όπου η διαρροή ήχου θα ενοχλεί τους άλλους.

Τα περιεχόμενα του Οδηγού βοήθειας ενδέχεται να υπόκεινται σε αλλαγές χωρίς προειδοποίηση, λόγω ενημερώσεων των προδιαγραφών του προϊόντος.

Αυτός ο Οδηγός βοήθειας έχει μεταφραστεί με τη χρήση μηχανικής μετάφρασης.

Digital Music Player
NW-A55/A55HN/A55L/A56/A56HN/A57

Σημειώσεις σχετικά με την ενσωματωμένη μπαταρία

Μην αγγίζετε την επαναφορτιζόμενη μπαταρία με γυμνά χέρια, εάν υπάρχει διαρροή της μπαταρίας. Το υγρό της μπαταρίας μπορεί να προκαλέσει εγκαύματα ή τύφλωση. Αν το υγρό έρθει σε επαφή με το σώμα ή τα ρούχα σας, ξεπλύνετε το υγρό αμέσως με καθαρό νερό.

Τα περιεχόμενα του Οδηγού βοήθειας ενδέχεται να υπόκεινται σε αλλαγές χωρίς προειδοποίηση, λόγω ενημερώσεων των προδιαγραφών του προϊόντος.

Αυτός ο Οδηγός βοήθειας έχει μεταφραστεί με τη χρήση μηχανικής μετάφρασης.

Digital Music Player
NW-A55/A55HN/A55L/A56/A56HN/A57

Σημειώσεις σχετικά με το δείγμα δεδομένων

Δείγματα μουσικής είναι προεγκατεστημένα στη συσκευή αναπαραγωγής για δοκιμαστική ακρόαση.
Δεν υπάρχουν εγκατεστημένα δείγματα δεδομένων σε μερικές χώρες ή περιοχές.

Τα περιεχόμενα του Οδηγού βοήθειας ενδέχεται να υπόκεινται σε αλλαγές χωρίς προειδοποίηση, λόγω ενημερώσεων των προδιαγραφών του προϊόντος.
Αυτός ο Οδηγός βοήθειας έχει μεταφραστεί με τη χρήση μηχανικής μετάφρασης.

Digital Music Player

NW-A55/A55HN/A55L/A56/A56HN/A57

Γενικές πληροφορίες

- Ο χρόνος φόρτισης και ο χρόνος αναπαραγωγής εξαρτώνται από τις ακόλουθες συνθήκες.
 - Πόσες φορές έχετε φορτίσει την μπαταρία
 - Θερμοκρασία λειτουργίας
- Όταν η μπαταρία φορτιστεί επαρκώς, αλλά η διάρκεια ζωής της μπαταρίας έχει μειωθεί περίπου στο μισό, η μπαταρία μπορεί να χαλάσει.
- Η συσκευή αναπαραγωγής περιλαμβάνει μια ενσωματωμένη επαναφορτιζόμενη μπαταρία ιόντων λιθίου. Όταν αποθηκεύετε τη συσκευή αναπαραγωγής για μεγάλο χρονικό διάστημα, ελέγξτε τα ακόλουθα για να αποτρέψετε τη φθορά της ενσωματωμένης μπαταρίας.
 - Αποθηκεύστε τη συσκευή αναπαραγωγής σε θερμοκρασίες από 5°C έως 35°C .
 - Για να αποτρέψετε τη φθορά της μπαταρίας, φορτίζετε τη μπαταρία τουλάχιστον μία φορά κάθε 6 μήνες.



- Όταν χρησιμοποιείτε τη συσκευή αναπαραγωγής σε ψυχρό περιβάλλον, η οθόνη μπορεί να σκουρύνει ή ενδέχεται να μην ανταποκρίνεται γρήγορα. Ωστόσο, δεν πρόκειται για δυσλειτουργία.
- Νιώθετε ένα απαλό γαργάλημα στα αυτιά σας, ιδιαίτερα σε συνθήκες ξηρού αέρα. Αυτό είναι αποτέλεσμα του στατικού ηλεκτρισμού που συσσωρεύεται στο σώμα. Μπορείτε να περιορίσετε αυτό το φαινόμενο φορώντας ρούχα από φυσικά υλικά.
- Η Sony δεν είναι υπεύθυνη για τα δεδομένα χρήστη, ακόμα και αν προκύψουν τα ακόλουθα προβλήματα λόγω ελαττωμάτων της συσκευής αναπαραγωγής ή του υπολογιστή.
 - Η εγγραφή ή η λήψη των δεδομένων δεν έχει ολοκληρωθεί.
 - Τα δεδομένα (π.χ. μουσική) είναι κατεστραμμένα ή έχουν διαγραφεί.

Τα περιεχόμενα του Οδηγού βοήθειας ενδέχεται να υπόκεινται σε αλλαγές χωρίς προειδοποίηση, λόγω ενημερώσεων των προδιαγραφών του προϊόντος.

Αυτός ο Οδηγός βοήθειας έχει μεταφραστεί με τη χρήση μηχανικής μετάφρασης.

Digital Music Player

NW-A55/A55HN/A55L/A56/A56HN/A57

Συντήρηση

- Καθαρίστε τη συσκευή αναπαραγωγής με ένα μαλακό πανί, όπως ένα πανί καθαρισμού γυαλιών οράσεως.
- Για να καθαρίσετε μια συσκευή αναπαραγωγής όταν είναι πολύ βρώμικη, χρησιμοποιήστε ένα ελαφρώς νοτισμένο πανί με ένα διάλυμα ήπιου καθαριστικού. Προσέξτε να μην μπει νερό στο εσωτερικό της συσκευής αναπαραγωγής.
- Μην καθαρίζετε το προϊόν με διαλύτες, όπως αλκοόλη, νάφθα ή νέφτι. Αυτοί οι διαλύτες μπορεί να προκαλέσουν φθορά στην επιφάνεια της συσκευής αναπαραγωγής.
- Καθαρίζετε το βύσμα του ακουστικού περιστασιακά με ένα μαλακό και στεγνό πανί. Μπορεί να παρουσιαστεί θόρυβος ή διακεκομμένος ήχος, αν το βύσμα είναι βρώμικο.

Τα περιεχόμενα του Οδηγού βοήθειας ενδέχεται να υπόκεινται σε αλλαγές χωρίς προειδοποίηση, λόγω ενημερώσεων των προδιαγραφών του προϊόντος.

Αυτός ο Οδηγός βοήθειας έχει μεταφραστεί με τη χρήση μηχανικής μετάφρασης.

Digital Music Player
NW-A55/A55HN/A55L/A56/A56HN/A57

Ιστοσελίδα υποστήριξης πελατών

Επισκεφτείτε την ιστοσελίδα υποστήριξης πελατών στη χώρα ή την περιοχή σας στις παρακάτω περιπτώσεις.

- Όταν έχετε μια ερώτηση για τη συσκευή αναπαραγωγής
- Όταν έχετε ένα πρόβλημα με τη συσκευή αναπαραγωγής
- Όταν θέλετε πληροφορίες για συμβατά προϊόντα.

Για πελάτες σε ΗΠΑ, Καναδά και Λατινική Αμερική:

<https://www.sony.com/am/support>

Για πελάτες στην Ευρώπη:

<https://www.sony.eu/support/>

Για πελάτες στην Κίνα:

<https://service.sony.com.cn/>

Για πελάτες σε Ασία-Ειρηνικό, Ωκεανία, Μέση Ανατολή και Αφρική:

<https://www.sony-asia.com/support>

Για πελάτες που αγόρασαν τα διεθνή μοντέλα:

<https://www.sony.co.jp/overseas/support/>

Τα περιεχόμενα του Οδηγού βοήθειας ενδέχεται να υπόκεινται σε αλλαγές χωρίς προειδοποίηση, λόγω ενημερώσεων των προδιαγραφών του προϊόντος.

Αυτός ο Οδηγός βοήθειας έχει μεταφραστεί με τη χρήση μηχανικής μετάφρασης.

Digital Music Player
NW-A55/A55HN/A55L/A56/A56HN/A57

Τεχνικές προδιαγραφές

Οθόνη

Μέγεθος/Ανάλυση	3,1 ίντσες (7,8 cm), WVGA (800 × 480 pixel)
Τύπος οθόνης	Έγχρωμη οθόνη TFT με λευκό οπίσθιο φωτισμό LED
Οθόνη αφής	Υποστηρίζεται

Διεπαφή

USB	Hi-Speed USB (συμβατό με USB 2.0)
Ακουστικό	Υποδοχή μίνι στερεοφωνικού βύσματος
WM-PORT	WM-PORT (ακροδέκτης πολλαπλής σύνδεσης): 22 ακίδες
Εξωτερική μνήμη	microSD, microSDHC, microSDXC

Ραδιόφωνο FM (Εκτός από το NW-A55L)

Εύρος συχνοτήτων FM	87,5 MHz έως 108,0 MHz
Κεραία	Κεραία καλωδίου ακουστικών

Bluetooth

Έκδοση	Σύστημα επικοινωνίας: Έκδοση προδιαγραφής Bluetooth 4.2
Ζώνη συχνότητας	Ζώνη 2,4 GHz (2,4000 GHz - 2,4835 GHz)
Μέθοδος διαμόρφωσης	FHSS
Υποστηριζόμενα προφίλ Bluetooth	A2DP, AVRCP
Υποστηριζόμενοι κωδικοποιητές (Εκπομπή)	SBC, LDAC, aptX, aptX HD
Υποστηριζόμενοι κωδικοποιητές (Λήψη)	SBC, LDAC, AAC

NFC

NFC	Ενεργός τύπος (για συσκευή ανάγνωσης και εγγραφής), τύπος ετικέτας
-----	--

Έξοδος ακουστικών (υποδοχή μίνι στερεοφωνικού βύσματος)

Απόκριση συχνότητας	20 Hz έως 40.000 Hz
---------------------	---------------------

Σύστημα ακύρωσης θορύβου

Ψηφιακή ακύρωση θορύβου (Select Environment)	Full-auto AINC Bus/Train Airplane Office
---	---

Λειτουργία ακρόασης ήχων περιβάλλοντος

Λειτουργία ακρόασης ήχων περιβάλλοντος	Υποστηρίζεται
--	---------------

Γενικά

Πηγή ισχύος	Ενσωματωμένη μπαταρία: Ενσωματωμένη επαναφορτιζόμενη μπαταρία ιόντων λιθίου
	Φόρτιση και τροφοδοσία: Τροφοδοσία USB (από υπολογιστή μέσω USB)
Χρόνος φόρτισης	Φόρτιση μέσω USB Περίπου 4 ώρα
Θερμοκρασία λειτουργίας	5°C έως 35°C
Διαστάσεις	π/υ/β, δεν περιλαμβάνονται οι προεξοχές Περίπου 54,8 mm × 97,3 mm × 10,7 mm
	π/υ/β Περίπου 55,7 mm × 97,3 mm × 10,8 mm
Βάρος	Περίπου 99 g

Χωρητικότητα

NW-A55	16 GB
NW-A55HN	16 GB
NW-A55L	16 GB
NW-A56	32 GB
NW-A56HN	32 GB
NW-A57	64 GB

Πραγματική διαθέσιμη μνήμη για άλλο περιεχόμενο

NW-A55	Περίπου 12,26 GB = 13164150784 byte
NW-A55HN	Περίπου 12,26 GB = 13164150784 byte
NW-A55L	Περίπου 12,26 GB = 13164150784 byte
NW-A56	Περίπου 26,81 GB = 28794585088 byte
NW-A56HN	Περίπου 26,81 GB = 28794585088 byte
NW-A57	Περίπου 55,93 GB = 60055519232 byte

Σημείωση

- Η διαθέσιμη χωρητικότητα ενδέχεται να διαφέρει. Ένα τμήμα της μνήμης χρησιμοποιείται για λειτουργίες διαχείρισης δεδομένων.

Τα περιεχόμενα του Οδηγού βοήθειας ενδέχεται να υπόκεινται σε αλλαγές χωρίς προειδοποίηση, λόγω ενημερώσεων των προδιαγραφών του προϊόντος.

Αυτός ο Οδηγός βοήθειας έχει μεταφραστεί με τη χρήση μηχανικής μετάφρασης.

5-006-317-91(1) Copyright 2019 Sony Corporation

Digital Music Player
NW-A55/A55HN/A55L/A56/A56HN/A57

Διάρκεια ζωής μπαταρίας

Μουσική (κατά προσέγγιση)

	Λειτουργία ακρόασης ήχων περιβάλλοντος ΕΝΕΡΓΟ	Λειτουργία ακρόασης ήχων περιβάλλοντος ΑΝΕΝΕΡΓΟ
MP3 (128 kbps)	30 ώρες	45 ώρες
AAC (256 kbps)	27 ώρες	39 ώρες
FLAC (96 kHz/24 bit)	27 ώρες	39 ώρες
FLAC (192 kHz/24 bit)	23 ώρες	30 ώρες
DSD (2,8224 MHz/1 bit)	20 ώρες	25 ώρες

	ΕΝΕΡΓΗ η ακύρωση θορύβου	ΑΝΕΝΕΡΓΗ η ακύρωση θορύβου
MP3 (128 kbps)	37 ώρες	45 ώρες
AAC (256 kbps)	33 ώρες	39 ώρες
FLAC (96 kHz/24 bit)	32 ώρες	39 ώρες
FLAC (192 kHz/24 bit)	27 ώρες	30 ώρες
DSD (2,8224 MHz/1 bit)	22 ώρες	25 ώρες

Ραδιόφωνο FM (κατά προσέγγιση) (Εκτός από το NW-A55L)

ΕΝΕΡΓΗ η ακύρωση θορύβου	ΑΝΕΝΕΡΓΗ η ακύρωση θορύβου
27 ώρες	32 ώρες

Bluetooth (Λειτουργία πομπού) (Περίπου)

MP3 (128 kbps)/SBC - Connection Preferred	20 ώρες
FLAC (96 kHz/24 bit)/LDAC - Connection Preferred (Auto)	13 ώρες

Η σύνδεση Bluetooth θα μειώσει τη διάρκεια ζωής της μπαταρίας έως 45 %, ανάλογα με τις παρακάτω συνθήκες.

- Μορφή του περιεχομένου.
- Ρυθμίσεις των συνδεδεμένων συσκευών.

Bluetooth (Λειτουργία δέκτη) (Περίπου)

--	--

SBC (Connection Preferred)	15 ώρες
LDAC (Sound Quality Preferred)	12 ώρες

Η διάρκεια ζωής της μπαταρίας μπορεί να μειωθεί κατά 70 % όταν ορισμένες από τις ρυθμίσεις ποιότητας ήχου είναι ενεργές.

Σημείωση

- Οι τιμές που εμφανίζονται σε αυτό το θέμα αποτελούν την κατά προσέγγιση διάρκεια ζωής της μπαταρίας, κατά τη συνεχή αναπαραγωγή περιεχομένου στις προεπιλεγμένες ρυθμίσεις.
- Ακόμη και αν η συσκευή αναπαραγωγής είναι απενεργοποιημένη για μεγάλο χρονικό διάστημα, εξακολουθεί να καταναλώνεται μια μικρή ποσότητα ενέργειας από την μπαταρία.
- Η διάρκεια ζωής της μπαταρίας μπορεί να ποικίλει, ανάλογα με τη ρύθμιση της έντασης του ήχου, τις συνθήκες χρήσης και τη θερμοκρασία περιβάλλοντος.
- Η μπαταρία καταναλώνεται σημαντικά όταν η οθόνη είναι ενεργοποιημένη.

Τα περιεχόμενα του Οδηγού βοήθειας ενδέχεται να υπόκεινται σε αλλαγές χωρίς προειδοποίηση, λόγω ενημερώσεων των προδιαγραφών του προϊόντος.

Αυτός ο Οδηγός βοήθειας έχει μεταφραστεί με τη χρήση μηχανικής μετάφρασης.

Digital Music Player

NW-A55/A55HN/A55L/A56/A56HN/A57

Μέγιστος αριθμός εγγραφής τραγουδιών

Μουσική (κατά προσέγγιση)

	NW-A55/A55HN/A55L (16 GB)	NW-A56/A56HN (32 GB)	NW-A57 (64 GB)
MP3 (128 kbps)	3.300 τραγούδια	7.300 τραγούδια	15.000 τραγούδια
AAC (256 kbps)	1.600 τραγούδια	3.600 τραγούδια	7.600 τραγούδια
FLAC (44.1 kHz/16 bit)	300 τραγούδια	660 τραγούδια	1.300 τραγούδια
FLAC (96 kHz/24 bit)	90 τραγούδια	200 τραγούδια	420 τραγούδια
FLAC (192 kHz/24 bit)	40 τραγούδια	100 τραγούδια	210 τραγούδια
DSD (2,8224 MHz/1 bit)	70 τραγούδια	160 τραγούδια	340 τραγούδια

Σημείωση

- Οι κατά προσέγγιση αριθμοί βασίζονται σε τραγούδι 4 λεπτών.
- Το προϊόν αυτό έχει επιβεβαιωθεί ότι λειτουργεί κανονικά, με έως και 20.000 κομμάτια αποθηκευμένα στην κύρια μνήμη και στην κάρτα microSD.

Τα περιεχόμενα του Οδηγού βοήθειας ενδέχεται να υπόκεινται σε αλλαγές χωρίς προειδοποίηση, λόγω ενημερώσεων των προδιαγραφών του προϊόντος.

Αυτός ο Οδηγός βοήθειας έχει μεταφραστεί με τη χρήση μηχανικής μετάφρασης.

Digital Music Player

NW-A55/A55HN/A55L/A56/A56HN/A57

Υποστηριζόμενες μορφές

Μουσική

MP3 (.mp3)

32 kbps έως 320 kbps (Υποστηρίζει μεταβλητό ρυθμό μετάδοσης bit (VBR))/32 kHz, 44,1 kHz, 48 kHz

WMA (.wma)

32 kbps έως 192 kbps (Υποστηρίζει μεταβλητό ρυθμό μετάδοσης bit (VBR))/44,1 kHz

FLAC (.flac)

16 bit, 24 bit / 8 kHz - 384 kHz

WAV (.wav)

16 bit, 24 bit, 32 bit (δεκαδικός/ακέραιος) / 8 kHz - 384 kHz

AAC (.mp4, .m4a, .3gp)

16 kbps - 320 kbps/8 kHz - 48kHz

HE-AAC (.mp4, .m4a, .3gp)

32 kbps - 144 kbps/8 kHz - 48kHz

Apple Lossless (.mp4, .m4a)

16 bit, 24 bit / 8 kHz - 384 kHz

AIFF (.aif, .aiff, .afc, .aifc)

16 bit, 24 bit, 32 bit / 8 kHz - 384 kHz

DSD (.dsf, .dff)

1 bit/2,8224 MHz, 5,6448 MHz, 11,2896 MHz

* Ο ήχος που μετατρέπεται σε γραμμικό PCM είναι έξοδος.

APE (.ape)

8 bit , 16 bit , 24 bit / 8 kHz - 192 kHz (γρήγορος, κανονικός, υψηλός)

MQA (.mqa.flac)

Υποστηρίζεται

Σημείωση

- Η συχνότητα δειγματοληψίας ενδέχεται να μην αντιστοιχεί σε όλους τους κωδικοποιητές.
- Δεν είναι δυνατή η αναπαραγωγή αρχείων με προστασία πνευματικών δικαιωμάτων.
- Συμπεριλαμβάνονται μη τυπικοί ή μη εγγυημένοι ρυθμοί μετάδοσης bit, ανάλογα με τη συχνότητα δειγματοληψίας.
- Δεν είναι δυνατή η αναπαραγωγή αρχείων μεγέθους 4 GB (2 GB για το APE) ή μεγαλύτερων.
- Το προϊόν αυτό αναγνωρίζει πηγές ήχου που υπερβαίνουν την ποιότητα CD (44,1 kHz/κβαντοποίηση 16 bit) και την ποιότητα DAT (48 kHz/κβαντοποίηση 16 bit) ως ήχο υψηλής ανάλυσης.
Το σύμβολο «HR» εμφανίζεται για πηγές ήχου υψηλής ανάλυσης.

Τα περιεχόμενα του Οδηγού βοήθειας ενδέχεται να υπόκεινται σε αλλαγές χωρίς προειδοποίηση, λόγω ενημερώσεων των προδιαγραφών του προϊόντος.

Αυτός ο Οδηγός βοήθειας έχει μεταφραστεί με τη χρήση μηχανικής μετάφρασης.

5-006-317-91(1) Copyright 2019 Sony Corporation

Digital Music Player
NW-A55/A55HN/A55L/A56/A56HN/A57

Απαιτήσεις συστήματος

Υποστηριζόμενα λειτουργικά συστήματα

- Windows® 10
- Windows® 8.1
- Windows® 7
- macOS® v10.10 - 10.13

Σημείωση

- Χρειάζεστε σύνδεση στο Internet για να κάνετε λήψη των εφαρμογών υπολογιστή.
- Δεν μπορούμε να εγγυηθούμε τη λειτουργία για όλους τους υπολογιστές.

Τα περιεχόμενα του Οδηγού βοήθειας ενδέχεται να υπόκεινται σε αλλαγές χωρίς προειδοποίηση, λόγω ενημερώσεων των προδιαγραφών του προϊόντος.

Αυτός ο Οδηγός βοήθειας έχει μεταφραστεί με τη χρήση μηχανικής μετάφρασης.