

Digital Music Player
NW-WM1A/WM1Z



Použite túto príručku, keď máte problémy alebo potrebujete vedieť spôsob používania prehrávača WALKMAN®.

Farebný odtieň prehrávača Walkman predávaného vo vybraných krajinách alebo regiónoch sveta nemusí byť zhodný s farebnými odtieňmi znázornenými vyššie.

Táto „Príručka“ poskytuje informácie pre najnovšiu verziu systémového softvéru prehrávača Walkman.

Ak chcete využívať najnovšie funkcie, aktualizujte systémový softvér na najnovšiu verziu.

Funkcie pridané do ver. 2.00

aptX a aptX HD sa pridali ku kompatibilnému kodeku Bluetooth.

APE a MQA sa pridali k podporovaným formátom.

Opakované prehrávanie a prehrávanie v pomiešanom poradí je možné zvoliť na obrazovke prehrávania.

[Auto Power Off] sa pridalo do ponuky kvôli šetreniu energie batérie.

Funkcie pridané do ver. 3.00

Pridali sme funkciu Bluetooth Receiver.

Do nastavení kvality zvuku sme pridali funkciu Vinyl Processor.

Do možností rozloženia pre obrazovku prehrávania sme pridali funkciu Digital Peak Meter.

Pridali sme funkciu manuálneho pridávania obrázkov obalov k albumom.

Pridali sme funkciu USB-DAC.

Oznámenie o odporúčanej aplikácii pre počítače so systémom Windows

Odporúčaná aplikácia pre počítače so systémom Windows sa zmenila na „Music Center for PC“.

Obsah Príručky môže byť zmenený bez upozornenia z dôvodu aktualizácie špecifikácií produktu.
Na preklad Príručky bol použitý strojový preklad.

Začíname

[Webové lokality na registráciu zákazníkov](#)

[Pred prvým použitím](#)

[Príručky a všeobecné informácie o prehrávači Walkman](#)

[Kontrola obsahu balenia](#)

Používanie dodávaného príslušenstva

└ [Používanie koženého puzdra](#)

[Konfigurácia počiatočného nastavenia](#)

[Inštalácia softvéru Music Center for PC \(Windows\)](#)

[Inštalácia softvéru Content Transfer \(Mac\)](#)

Napájanie a nabíjanie

[Zapnutie alebo vypnutie prehrávača Walkman](#)

[Ochrana pred neúmyselnými operáciami \(HOLD\)](#)

[Nabíjanie batérie](#)

[Predĺženie výdrže batérie](#)

[Poznámky k nabíjaniu batérie](#)

Pamäťové karty microSD

[Používanie microSD karty](#)

[Poznámky k microSD kartám](#)

Základné úkony

[Súčasti a ovládacie prvky](#)

Úkony na obrazovke

└ [Používanie rôznych obrazoviek na prehrávači Walkman](#)

└ [Obrazovka knižnice](#)

└ [Obrazovka prehrávania](#)

[- Obrazovka poradia prehravania](#)

[- Obrazovka zoznamu založiek](#)

[- Obrazovky nastavenia kvality zvuku](#)

[- Obrazovka USB-DAC](#)

[- Obrazovka Bluetooth Receiver](#)

[Zoznam ikon zobrazovaných v informačnej časti](#)

[Nastavenie hlasitosti](#)

[Ovládanie hlasitosti v súlade s európskymi a kórejskými smernicami](#)

[Prehliadanie prevádzkovej príručky](#)

Prenos hudby

[Príprava hudobného obsahu](#)

[Nákup obsahu Zvuk s vysokým rozlíšením](#)

Používanie počítača so systémom Windows

[- Prenos obsahu z počítača so systémom Windows pomocou Music Center for PC](#)

[- Prenášanie obsahu pomocou programu Windows Prieskumník](#)

[- Importovanie obsahu z prehrávača Walkman do programu Music Center for PC](#)

Používanie počítača so systémom Mac

[- Prenos obsahu z počítača so systémom Mac pomocou Content Transfer](#)

[- Prenášanie obsahu pomocou softvéru Mac Finder](#)

[Pridanie informácií o textoch skladieb pomocou počítača](#)

[Poznámky k prenášanju obsahu z počítača](#)

Prehrávanie / organizovanie / odstránenie hudby

[Prehrávanie hudby](#)

[Spôsoby prehrávania](#)

[Používanie \[SensMe™ Channels\]](#)

Zobrazenie textu skladieb

[- Získanie informácií o textoch skladieb](#)

[- Zobrazenie textu skladieb](#)

[Správa zoznamov skladieb na prehrávači Walkman](#)

[Správa záložiek na prehrávači Walkman](#)

[Odstránenie skladieb z prehrávača Walkman](#)

[Prehliadanie príručky o spôsobe počúvania vysoko kvalitného zvuku](#)

Počúvanie hudby pomocou bezdrôtového pripojenia

Počúvanie hudby pomocou zvukového zariadenia Bluetooth (režim vysielania Bluetooth)

[Pripojenie prehrávača Walkman k nespárovanému Bluetooth zariadeniu po prvý raz](#)

[Pripojenie prehrávača Walkman k spárovanému Bluetooth zariadeniu](#)

[Pripojenia jedným dotykom so zariadením Bluetooth \(NFC\)](#)

[Konfigurácia funkcie Bluetooth \(režim vysielania Bluetooth\)](#)

Počúvanie hudby zo smartfónu (režim príjmu Bluetooth)

[Pripojenie prehrávača Walkman k nespárovanému smartfónu po prvý raz](#)

[Pripojenie prehrávača Walkman k spárovanému smartfónu](#)

[Pripojenia One-touch so smartfónom \(NFC\)](#)

[Konfigurácia funkcie Bluetooth \(režim príjmu Bluetooth\)](#)

[Poznámky týkajúce sa funkcie Bluetooth](#)

Rôzne funkcie

[Vychutnávanie hudobného obsahu na počítači s kvalitou zvuku Walkman \(funkcia USB-DAC\)](#)

[Prispôsobenie nastavení kvality zvuku](#)

[Používanie režimu Veľkokapacitné zariadenie USB](#)

Reštartovanie / formátovanie / inicializácia

[Reštartovanie prehrávača Walkman](#)

[Resetovanie/formátovanie/inicializácia prehrávača Walkman](#)

[Formátovanie microSD karty](#)

Informácie o verzii / Aktualizácie systému

[Kontrola informácií o prehrávači Walkman](#)

[Aktualizácia systémového softvéru prehrávača Walkman](#)

[Používanie tlačidiel skratiek z panela rýchleho nastavenia](#)

[Ponuka nastavení](#)

Oznámenie

[Poznámky k zaobchádzaniu s prehrávačom Walkman](#)

[Poznámky k slúchadlám](#)

[Poznámky k vstavanej batérii](#)

[Poznámky k softvéru](#)

[Poznámky k údajom ukážok](#)

[Všeobecné informácie](#)

[Údržba](#)

[Webová lokalita technickej podpory pre zákazníkov](#)

Špecifikácie

[Špecifikácie](#)

[Výdrž batérie](#)

[Maximálny počet skladieb, ktoré je možné nahráť](#)

[Podporované formáty](#)

[Systémové požiadavky](#)

Odstraňovanie porúch

Napájanie a nabíjanie

[Vstavaná nabíjateľná batéria sa vybíja rýchlo aj keď je Walkman úplne nabitý.](#)

[Aká je životnosť batérie?](#)

[Môžem vymeniť vstavanú nabíjateľnú batériu sám?](#)

Pamäťové karty microSD

[Počítač nerozpozna microSD kartu v prehrávači Walkman.](#)

[Walkman nedokáže rozpoznať microSD kartu.](#)

Prehrávanie hudby

[Skladba sa duplikuje na prehrávači Walkman.](#)

[Walkman nedokáže prehrať prenesený obsah.](#)

Iné

[Vyliali ste kvapalinu \(voda, káva atď.\) na Walkman.](#)

[Vyprali ste Walkman v automatickej práčke.](#)

[Walkman nefunguje správne.](#)

Digital Music Player
NW-WM1A/WM1Z

Webové lokality na registráciu zákazníkov

Odporúčame vám, aby ste zaregistrovali svoj Walkman, aby ste získali lepšiu zákaznícku podporu.

Pre zákazníkov v USA:

<http://www.sony.com/walkmanreg/>

Pre zákazníkov v Kanade:

angličtina

<http://www.Sony.ca/Registration>

francúzština

<http://www.Sony.ca/Enregistrement>

Pre zákazníkov v Latinskej Amerike:

<http://www.sony-latin.com/registration>

Pre zákazníkov v Európe:

www.sony.eu/mysony

Pre zákazníkov v Ázii, Oceánii, na Blízkom východe a v Afrike:

angličtina, kórejčina, tradičná čínština

<http://www.sony-asia.com/dmpwalkman/register/>

zjednodušená čínština

https://www.sonystyle.com.cn/b2c_sony/b2c/productRegister.do

Obsah Príručky môže byť zmenený bez upozornenia z dôvodu aktualizácie špecifikácií produktu.
Na preklad Príručky bol použitý strojový preklad.

Digital Music Player
NW-WM1A/WM1Z

Pred prvým použitím

Ďakujeme, že ste si kúpili prehrávač Walkman.

- Informácie o zákonoch, nariadeniach a právach k ochranným známkam sa nachádzajú v časti „Dôležité informácie“ v dodávanom softvéri. Ak si ich chcete prečítať, nainštalujte do počítača dodaný softvér.
- Predtým, ako začnete Walkman používať, prečítajte si témy v rámci [Súvisiaca téma].
- Všetky ostatné obchodné značky a registrované obchodné značky sú obchodnými značkami alebo registrovanými obchodnými značkami ich príslušných vlastníkov. V tomto návode nie sú uvádzané značky TM a ®.

Predtým, ako začnete Walkman používať, prečítajte si nasledovné informácie.

Názvy modelov

V tejto [Príručka] je uvedených niekoľko názvov modelov. Niektoré modely nie sú dostupné v závislosti od krajiny alebo regiónu, kde ste si zakúpili Walkman.

Požiadavky na počítačový systém

Pri pripájaní prehrávača Walkman k počítaču skontrolujte požiadavky na počítačový systém.

Nabíjanie batérie

Pri prvom používaní prehrávača Walkman môže byť batéria slabo nabitá. Pred použitím batériu nabite.

microSD karty

Nasledujúce pamäťové karty sú označované ako [microSD karty] v tejto [Príručka].

- microSD karty
- microSDHC karty
- microSDXC karty

Obrázky a ilustrácie

Snímky obrazovky a ilustrácie v tejto [Príručka] slúžia len na informáciu. Môžu sa líšiť od konkrétneho produktu alebo zobrazenia na obrazovke.

Vzhľad a špecifikácie sa môžu bez predchádzajúceho upozornenia zmeniť.

Obsah Príručky môže byť zmenený bez upozornenia z dôvodu aktualizácie špecifikácií produktu.
Na preklad Príručky bol použitý strojový preklad.

Súvisiaca téma

- [Príručky a všeobecné informácie o prehrávači Walkman](#)
- [Systémové požiadavky](#)

- [Nabíjanie batérie](#)
- [Poznámky k zaobchádzaniu s prehrávačom Walkman](#)
- [Poznámky k slúchadlám](#)
- [Poznámky k vstavanej batérii](#)
- [Poznámky k softvéru](#)
- [Poznámky k údajom ukážok](#)
- [Všeobecné informácie](#)
- [Údržba](#)
- [Webová lokalita technickej podpory pre zákazníkov](#)

4-593-857-33(1) Copyright 2016 Sony Corporation

Digital Music Player
NW-WM1A/WM1Z

Príručky a všeobecné informácie o prehrávači Walkman

Sony poskytuje nasledujúce príručky a informácie o prehrávači Walkman. Poskytnuté príručky vysvetľujú nasledujúce úkony a funkcie.

- Základné úkony.
- Jedinečné funkcie, ktoré vyžadujú vysvetlenie.
- Zložité úkony, ktoré vyžadujú pokyny.

Príručka

Táto Príručka poskytuje len štandardné prevádzkové postupy.

Obsah Príručky môže byť zmenený bez upozornenia z dôvodu aktualizácie špecifikácií produktu.

Na preklad Príručky bol použitý strojový preklad.

Ako pri každom strojovom preklade, ani v tomto prípade nebol zohľadnený kontext a nemusel byť prenesený pôvodne zamýšľaný význam textu.

Preto preklad nemusí vždy presne zodpovedať pôvodnému obsahu.

- Ako preniesť obsah do prehrávača Walkman.
- Ako používať rôzne funkcie.
- Poznámky k používaniu prehrávača Walkman.

Príručka pri spustení (vytlačené)

- Základné kroky, ako začať počúvať hudbu po zakúpení prehrávača Walkman.

Instruction Manual (vytlačené)

- Poznámky k používaniu prehrávača Walkman
- Informácie o dodržiavaní predpisov
- Ako získať prístup k [Dôležité informácie]

Dôležité informácie (dodávané s pamäťou prehrávača Walkman)

- Informácie o autorských právach, zákonoch a predpisoch
Ak chcete čítať súbor, nainštalujte si softvér dodávaný s prehrávačom na vašom počítači.

Webová lokalita technickej podpory pre zákazníkov (online)

Nájdete v časti [Webová lokalita technickej podpory pre zákazníkov] v tejto [Príručka].

- Najnovšie informácie o prehrávači Walkman
- Často kladené otázky

Obsah Príručky môže byť zmenený bez upozornenia z dôvodu aktualizácie špecifikácií produktu.
Na preklad Príručky bol použitý strojový preklad.

- [Webová lokalita technickej podpory pre zákazníkov](#)

4-593-857-33(1) Copyright 2016 Sony Corporation

Digital Music Player
NW-WM1A/WM1Z

Kontrola obsahu balenia

NW-WM1Z/WM1A (Spoločné)

- Walkman (1)
- USB kábel (1)
- Remienok na zápästie (1)
- Príručka pri spustení
- Instruction Manual

NW-WM1Z

- Kožené puzdro (1)

Poznámka

- Slúchadlá a microSD karta sa nedodávajú s prehrávačom Walkman.

Obsah Príručky môže byť zmenený bez upozornenia z dôvodu aktualizácie špecifikácií produktu.
Na preklad Príručky bol použitý strojový preklad.

Digital Music Player
NW-WM1A/WM1Z

Používanie koženého puzdra

(Len pre modely dodávané s koženým puzdrom)

Ak chcete pripevniť kožené puzdro

Vložte Walkman do koženého puzdra.

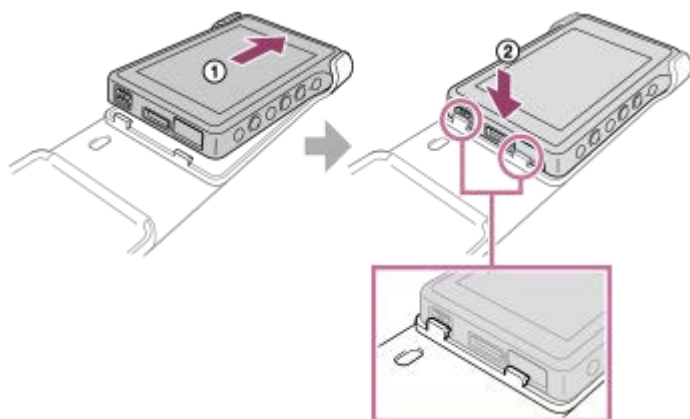

Pripevnite vyčnievajúce časti koženého puzdra do otvorov na prehrávači Walkman.

Ak chcete vybrať Walkman z koženého puzdra

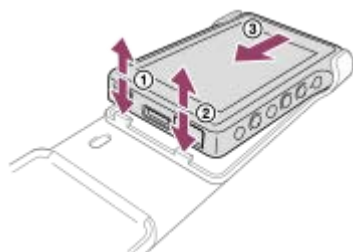

Poznámky k puzdru z pravej kože

- Kožené puzdro je vyrobené z prírodnej kože. Puzdro z prírodnej kože môže mať na rozdiel od umelej kože na povrchu stopy po škrabancoch, záhyboch alebo žilkách. Každé kožené puzdro má iné vlastnosti a farby.
- Koža je mäkká materiál. Ak omotáte kábel slúchadiel okolo koženého puzdra, môžete na koženom puzdre zanechať preliačiny alebo značky po kábli.
- Predtým, ako použijete čistiaci prostriedok, si pozorne prečítajte návod. Skúste najprv použiť čistiace prostriedky na nepatrnej časti.
- Na čistenie nepoužívajte žiadny druh rozpúšťadiel, ako je alkohol alebo riedidlo na farby. Tieto rozpúšťadlá môžu poškodiť kožené puzdro. Napríklad môžu spôsobiť vyblednutie farieb, deformáciu alebo znehodnotenie.
- Vlhkosť, ako je dážď alebo pot, alebo trenie môžu spôsobiť zmenu farby alebo zafarbenie oblečenia atď.
- Kožené puzdro nepoužívajte ani nechovávajte na týchto druhoch miest.
 - Miesta, kde je kožené puzdro vystavené priamemu slnečnému žiareniu (ako napr. v aute).
 - Miesta s extrémne vysokými/nízkymi teplotami.
 - Miesta s vysokou vlhkosťou alebo prachom.

Obsah Prírúčky môže byť zmenený bez upozornenia z dôvodu aktualizácie špecifikácií produktu.
Na preklad Prírúčky bol použitý strojový preklad.

Súvisiaca téma

- [Kontrola obsahu balenia](#)

4-593-857-33(1) Copyright 2016 Sony Corporation

Digital Music Player
NW-WM1A/WM1Z

Konfigurácia počiatočného nastavenia

Po zapnutí prehrávača Walkman prvýkrát sa spustí sprievodca počiatočným nastavením. Počas úvodného nastavenia môžete nastaviť nasledujúce položky.

- Jazyk
- Dátum a čas

1 Podržte tlačidlo (1) stlačené na 2 sekundy, kým sa prehrávač Walkman nezapne.

Spustí sa sprievodca počiatočným nastavením. Skontrolujte správu a ťuknite na .

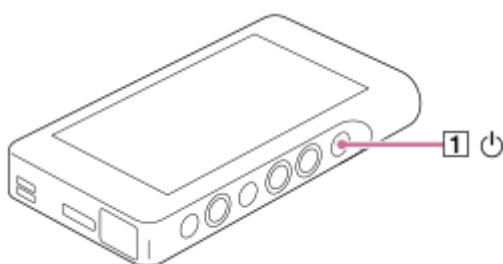

2 Vyberte jazyk a ťuknite na .

3 Nastavte dátum a čas a potom ťuknite na .

Postupujte podľa pokynov na obrazovke.

Ak chcete, môžete si pozrieť obrazovku [Guide to High Quality Sound].

Poznámka

- Walkman nezobrazuje hodiny. Nastavenie hodín sa používa na správu dát.

Obsah Príručky môže byť zmenený bez upozornenia z dôvodu aktualizácie špecifikácií produktu.
Na preklad Príručky bol použitý strojový preklad.

Digital Music Player
NW-WM1A/WM1Z

Inštalácia softvéru Music Center for PC (Windows)

Music Center for PC je aplikácia určená pre počítače s OS Windows. Použite najnovšiu verziu softvéru Music Center for PC.

Music Center for PC môžete použiť na vykonávanie týchto úkonov.

- Importovanie obsahu (napríklad hudby) z diskov CD do počítača.
- Usporiadanie a správa obsahu.
Môžete napríklad vytvoriť zoznamy skladieb.
- Prenášanie obsahu na počítači do prehrávača Walkman.

Pred inštaláciou softvéru Music Center for PC skontrolujte systémové požiadavky.

1 Prejdite na webovú stránku na prevzatie aplikácie Music Center for PC.

<http://www.sony.net/smc4pc/>

2 Nainštalujte softvér Music Center for PC.

Podrobné informácie o inštalácii, nájdete v časti [Download] – [Installation procedure] na webovej stránke technickej podpory Music Center for PC. (<http://www.sony.net/smc4pc/>)

Obsah Príručky môže byť zmenený bez upozornenia z dôvodu aktualizácie špecifikácií produktu.
Na preklad Príručky bol použitý strojový preklad.

Súvisiaca téma

- [Príprava hudobného obsahu](#)
- [Prenos obsahu z počítača so systémom Windows pomocou Music Center for PC](#)
- [Systémové požiadavky](#)

Digital Music Player
NW-WM1A/WM1Z

Inštalácia softvéru Content Transfer (Mac)

Content Transfer je aplikácia určená pre počítače Mac. Použite najnovšiu verziu softvéru Content Transfer. Môžete prenášať obsah, ktorý môžete spravovať s iTunes alebo Finder. Môžete jednoducho myšou presunúť skladby alebo albumy a prenášať ich do prehrávača Walkman.

Pred inštaláciou softvéru Content Transfer skontrolujte systémové požiadavky.

1 Prejdite na inštalačný program softvéru Content Transfer.

<http://www.sony.net/ct-mac/>

2 Otvorte prevzatý súbor.

[ContentTransfer.dmg] sa automaticky uloží do priečinka Prevzaté súbory. Priečinok sa môže automaticky otvoriť.

3 Nainštalujte softvér Content Transfer.

Spustíte [ContentTransfer.pkg]. Postupujte podľa pokynov na obrazovke. Po dokončení inštalácie sa zobrazí .

Poznámka

- Ak sa zobrazí výzva, reštartujte počítač. Postupujte podľa pokynov na obrazovke.

Obsah Príručky môže byť zmenený bez upozornenia z dôvodu aktualizácie špecifikácií produktu.
Na preklad Príručky bol použitý strojový preklad.

Súvisiaca téma

- [Príprava hudobného obsahu](#)
- [Prenos obsahu z počítača so systémom Mac pomocou Content Transfer](#)
- [Systémové požiadavky](#)

Zapnutie alebo vypnutie prehrávača Walkman

1 Podržte stlačené tlačidlo (1) na 2 sekundy, kým sa Walkman nezapne.

Po zapnutí prehrávača Walkman prvýkrát sa spustí sprievodca počiatočným nastavením. Postupujte podľa pokynov na obrazovke.

Počas úvodného nastavenia môžete nastaviť nasledujúce položky.

- Jazyk
- Dátum a čas

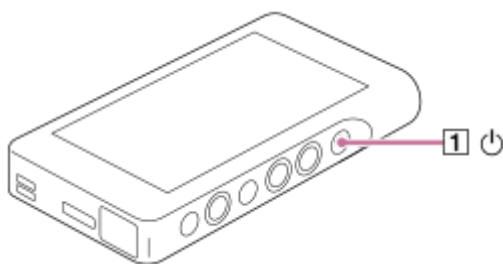

Ak chcete vypnúť Walkman

Podržte stlačené tlačidlo (1) na 2 sekundy, kým je obrazovka zapnutá.

Postupujte podľa pokynov na obrazovke, ak chcete vypnúť Walkman.

Uvoľnite funkciu HOLD, ak je zapnutá.

Rada

- Obrazovka sa vypne automaticky, ak neovládate Walkman určitý čas. Ak chcete zapnúť obrazovku, stlačte tlačidlo (1).
- Ak chcete šetriť batériu, vyberte [Auto Power Off]. Walkman sa automaticky vypne. Ťuknite na položky ponuky v nasledovnom poradí.
( – [Settings] – [Device Settings] ([Basic Settings]) – [Auto Power Off].)

Poznámka

- Walkman nezobrazuje hodiny. Nastavenie hodín sa používa na správu dát.

Obsah Príručky môže byť zmenený bez upozornenia z dôvodu aktualizácie špecifikácií produktu.
Na preklad Príručky bol použitý strojový preklad.

Súvisiaca téma

- [Ochrana pred neúmyselnými operáciami \(HOLD\)](#)
- [Konfigurácia počiatočného nastavenia](#)

Digital Music Player
NW-WM1A/WM1Z

Ochrana pred neúmyselnými operáciami (HOLD)

Môžete zamknúť Walkman, aby sa zabránilo náhodnému ovládaniu tlačidiel.

1 Posuňte prepínač (1).

Funkcia HOLD je zapnutá. Nie je možné ovládanie tlačidlami na prehrávači Walkman alebo dotykovou obrazovkou. Iba tlačidlo (2) je aktívne a môžete ho používať na vykonávanie nižšie uvedených úkonov.

- Zapnutie alebo vypnutie obrazovky.
- Zapnutie prehrávača Walkman (2 sekundy).
- Reštartovanie prehrávača Walkman (8 sekundy).

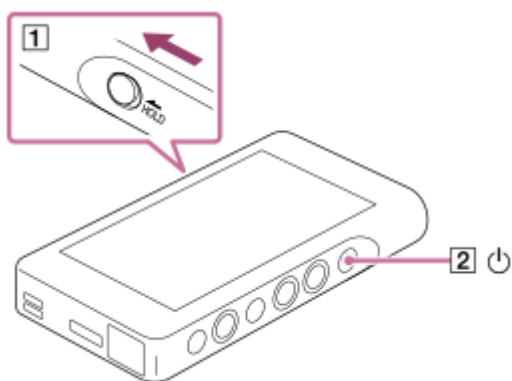

Ak chcete povoliť ovládanie obrazovkou

Môžete povoliť dotykové ovládanie, zatiaľ čo je funkcia HOLD aktívna.

1. Ťuknite na položky ponuky v nasledovnom poradí.
 – [Settings] – [Device Settings] ([Basic Settings]).
2. Ťuknite na položku [Disable touch panel when the HOLD switch is on] na zrušenie začiarknutia.
 Ak chcete, aby sa zabránilo náhodnému ovládaniu dotykovou obrazovkou, znovu pridajte znak začiarknutia.

Rada

- Posunutím prepínača (1) v opačnom smere šípky uvoľníte funkciu HOLD.
- Zatiaľ čo je funkcia HOLD aktívna, **HOLD** bude blikať pri ovládaní tlačidla.
- Keď je funkcia HOLD zapnutá, nie je možné vypnúť Walkman. Uvoľnite funkciu HOLD.

Obsah Príručky môže byť zmenený bez upozornenia z dôvodu aktualizácie špecifikácií produktu.
Na preklad Príručky bol použitý strojový preklad.

Súvisiaca téma

- [Súčasť a ovládacie prvky](#)

Digital Music Player
NW-WM1A/WM1Z

Nabíjanie batérie

1 Pripojte Walkman k zapnutému počítaču cez rozhranie USB.

Kontrolka nabíjania sa rozsvieti.

Po dokončení nabíjania sa ikona stavu batérie prepne na **FULL**.

Potom zhasne kontrolka nabíjania.

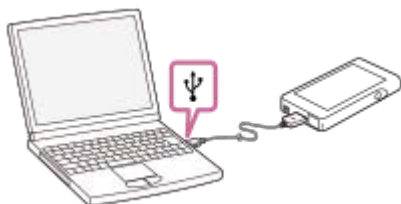

2 Odpojte prehrávač Walkman od počítača.

Rada

- Podrobné informácie o tom, ako dlho trvá úplné nabitie batérie, nájdete v časti [Špecifikácie].

Poznámka

- Ak úroveň nabitia batérie prehrávača Walkman nie je dostatočná, počítač nerozpozná Walkman. Obrazovka prehrávača Walkman sa v tomto prípade nezapne. V tomto prípade úplne nabite batériu. Môže to trvať približne 10 minút, kým sa obrazovka prehrávača Walkman zapne.

Obsah Príručky môže byť zmenený bez upozornenia z dôvodu aktualizácie špecifikácií produktu.
Na preklad Príručky bol použitý strojový preklad.

Súvisiaca téma



- [Predĺženie výdrže batérie](#)
- [Poznámky k nabíjaniu batérie](#)
- [Špecifikácie](#)

Digital Music Player
NW-WM1A/WM1Z

Predĺženie výdrže batérie

Spotrebu batérie môžete znížiť tak, že budete používať Walkman nasledujúcim spôsobom.

Výdrž batérie závisí od podmienok používania. Podrobné informácie o výdrži batérie nájdete v časti [Výdrž batérie].

- Ak Walkman nepoužívate, vypnite ho ručne.
- Nastavte [Auto Power Off]. Walkman sa automaticky vypne.
( – [Settings] – [Device Settings] ([Basic Settings]) – [Auto Power Off].)
- Nastavte kratší čas pre funkciu [Screen Off Timer].
( – [Settings] – [Device Settings] ([Basic Settings]) – [Screen Off Timer].)
- Zmeňte nastavenie jasnosti obrazovky.
- Vypnite všetky nastavenia kvality zvuku.
- Vypnite funkciu Bluetooth, keď ju nepoužívate.
- Vypnite funkciu NFC, keď ju nepoužívate.

Obsah Príručky môže byť zmenený bez upozornenia z dôvodu aktualizácie špecifikácií produktu.
Na preklad Príručky bol použitý strojový preklad.

Súvisiaca téma

- [Nabíjanie batérie](#)
- [Zapnutie alebo vypnutie prehrávača Walkman](#)
- [Ponuka nastavení](#)
- [Obrazovky nastavenia kvality zvuku](#)
- [Pripojenia jedným dotykem so zariadením Bluetooth \(NFC\)](#)
- [Používanie tlačidiel skratiek z panela rýchleho nastavenia](#)
- [Poznámky k vstavanej batérii](#)
- [Zobrazenie textu skladieb](#)
- [Výdrž batérie](#)

Poznámky k nabíjaniu batérie

- Čas nabíjania závisí od podmienok používania batérie.
- Keď je batéria dostatočne nabitá, ale jej výdrž sa zníži na približne polovicu z jej bežnej výdrže, pravdepodobne je opotrebovaná batéria. Obráťte sa na najbližšieho predajcu Sony alebo Sony Service Center.
- Počítač nemusí rozpoznať Walkman v nasledujúcich situáciách.
 - Keď Walkman pripojíte k počítaču prvýkrát.
 - Keď sa Walkman dlho nepoužíval.
Walkman nabíjajte asi 10 minút. Walkman môže začať fungovať normálne.
- Keď teplota okolia prekročí odporúčaný rozsah, na obrazovke sa zobrazí indikátor  a nabíjanie sa potom nútene ukončí. Batériu nabíjajte pri teplote okolia 5 °C až 35 °C .
- Batéria sa môže nabíjať približne 500-krát z úplne vybitého stavu. Presný počet sa môže líšiť v závislosti od podmienok používania.
- Na zachovanie dobrého stavu batérie batériu nabíjajte najmenej raz za 6 mesiacov.
- Nabíjanie nie je zaručené, ak používate podomácky zostavený alebo upravený počítač.
- Nabíjanie z USB rozbočovača je zaručené len pri použití USB rozbočovača s vlastným napájaním a označeného správnym logom.
- Nepripájajte Walkman k počítaču na dlhší čas, keď počítač nie je pripojený na sieťové napájanie. V opačnom prípade sa môže vybiť batéria počítača.
- Keď je Walkman pripojený k počítaču, dodržiavajte nasledujúce upozornenia. V opačnom prípade Walkman nemusí fungovať správne.
 - Nezapínajte počítač.
 - Nereštartujte počítač.
 - Neprebúdzajte počítač z režimu spánku.
 - Nevypínajte počítač.
- Walkman sa počas nabíjania môže zohrievať. Nejde o poruchu.
- Mierka indikátora batérie nezodpovedá presne zostávajúcej úrovni nabitia batérie. Indikátor nabitia batérie slúži len ako orientačná pomôcka.
- Keď nabíjate Walkman pomocou počítača, neodpájajte USB kábel, kým sa prenášajú údaje. Ak odpojíte USB kábel, môže dôjsť k strate údajov v prehrávači Walkman.

Obsah Príručky môže byť zmenený bez upozornenia z dôvodu aktualizácie špecifikácií produktu.
Na preklad Príručky bol použitý strojový preklad.

Súvisiaca téma

- [Nabíjanie batérie](#)
- [Predĺženie výdrže batérie](#)
- [Poznámky k vstavanej batérii](#)
- [Výdrž batérie](#)

Používanie microSD karty

Táto téma obsahuje pokyny pre tieto úkony.

- Vloženie microSD karty do prehrávača Walkman.
- Vybratie microSD karty z prehrávača Walkman.
- Formátovanie microSD karty na prehrávači Walkman.

Ak chcete použiť microSD kartu na prehrávači Walkman, najskôr musíte naformátovať microSD kartu na prehrávači Walkman.

1 Vložte microSD kartu.

Otvorte kryt zásuvky na microSD kartu (1).

Vložte microSD kartu tak, aby zacvakla na mieste (2). Uistite sa, že microSD kartu vkladáte v správnom smere.

Pozlátené kontakty musia smerovať nahor.

Zatvorte kryt (1).

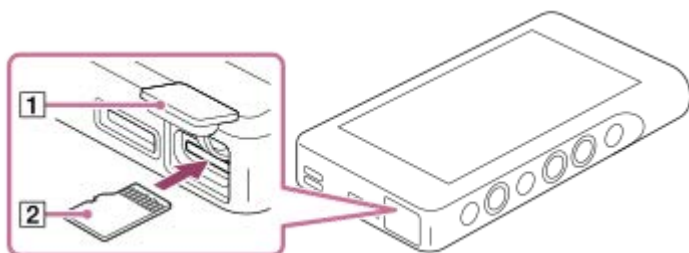

Walkman spustí aktualizáciu databázy.

Po dokončení aktualizácie sa zobrazí obrazovka knižnice.

2 Naformátujte microSD kartu.

Ťuknite na položky ponuky v nasledovnom poradí.

 – [Settings] – [Device Settings] ([Basic Settings]) – [Reset/Format] – [Format SD Card].

Postupujte podľa pokynov na obrazovke. Vždy starostlivo potvrdzujte hlásenia.

Ak chcete vybrať microSD kartu

Predtým, než vyberiete microSD kartu z prehrávača Walkman, najprv odinštalujte microSD kartu z prehrávača Walkman.

1. Na obrazovke knižnice ťuknite na položky ponuky v nasledovnom poradí.

 – [Settings] – [Device Settings] ([Basic Settings]) – [Mount/Unmount SD Card] – [OK].

2. Otvorte kryt zásuvky na microSD kartu. Skontrolujte, či je kontrolka prístupu (1) vypnutá.

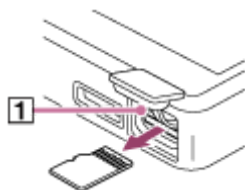

3. Zatlačte microSD kartu do zásuvky na microSD kartu.
microSD karta sa vysunie.

4. Vyberte microSD kartu. Potom zatvorte kryt zásuvky na microSD kartu.

Poznámka

- Na prehrávači Walkman nie je možné vymieňať údaje medzi pamäťou prehrávača Walkman a microSD kartou.
- Ak Walkman nerozpozna microSD kartu, vyberte a znova zasuňte microSD kartu do prehrávača Walkman.
- Nevkladajte žiadne predmety iné ako microSD karta do zásuvky na microSD kartu.
- Ak vložená microSD karta obsahuje veľké množstvo údajov, môže to trvať približne 10 minút alebo dlhšie, kým Walkman aktualizuje databázu.
- Keď vyberiete microSD kartu, tieto informácie sa odstránia.
 - Obsah, ktorý sa v súčasnosti prehráva.
 - Pozícia prehrávania.
 - Skladby a poradie prehrávania na obrazovke poradia prehrávania
 - Informácie o záložkách pre skladby na microSDkarte.
- Formátovaním microSD karty sa odstránia všetky údaje uložené na microSD karte. Uložte si záložnú kópiu dôležitých údajov.

Obsah Príručky môže byť zmenený bez upozornenia z dôvodu aktualizácie špecifikácií produktu.
Na preklad Príručky bol použitý strojový preklad.

Súvisiaca téma

- [Poznámky k microSD kartám](#)
- [Formátovanie microSD karty](#)

Poznámky k microSD kartám

- Použite microSD kartu, ktorá bola naformátovaná na prehrávači Walkman. Sony nezaručuje správnu funkciu iných microSD kariet.
- Sony nezaručuje všetky funkcie pre microSD karty, ktoré sa používajú na viacerých zariadeniach.
- Formátovaním microSD karty sa odstránia všetky údaje uložené na microSD karte. Uložte si záložnú kópiu vopred.
- Nikdy nenechávajte microSD kartu v dosahu malých detí. Malé deti môžu náhodne prehltnúť microSD kartu.
- Odinštalujte microSD kartu ([Mount/Unmount SD Card]) z prehrávača Walkman pred vybratím microSD karty. V opačnom prípade Walkman nemusí fungovať správne.
- Sony nezaručuje správnu funkciu všetkých typov kompatibilných microSD kariet s prehrávačom Walkman.
- Údaje sa môžu poškodiť v týchto situáciách.
 - Pri vybraní microSD karty počas načítavania alebo zapisovania údajov.
 - Pri vypnutí prehrávača Walkman počas načítavania alebo zapisovania údajov.
 - Pri používaní microSD karty na mieste vystavenom statickej elektrine alebo elektrickému rušeniu.
- Sony nenesie žiadnu zodpovednosť za žiadnu stratu či poškodenie uložených údajov. Sony odporúča sa, aby ste si pravidelne ukladali záložnú kópiu dôležitých údajov.
- Dodržiavajte nasledujúce upozornenia pri manipulácii s microSD kartami.
 - Netlačte veľkou silou na microSD kartu.
 - Neohýbajte microSD kartu.
 - Dávajte pozor, aby vám microSD karta nespadla.
 - Nerozoberajte microSD kartu.
 - Neupravujte microSD kartu.
 - Nevystavujte microSD kartu vode.
 - Nikdy nenechávajte microSD kartu v horúcom interiéri auta.
 - Nikdy nenechávajte microSD kartu na priamom slnečnom svetle.
 - Nikdy nenechávajte microSD kartu v blízkosti vykurovacieho telesa.
 - Nikdy nenechávajte microSD kartu na vlhkom mieste.
 - Nikdy nenechávajte microSD kartu na mieste, kde sú prítomné žieraviny.
- Dodržiavajte nasledujúce upozornenia týkajúce sa zásuvky na microSD kartu.
 - Vložte microSD karty do zásuvky na microSD kartu v správnom smere.
 - Nevkladajte žiadne predmety iné ako microSD karta do zásuvky na microSD kartu.

Obsah Príručky môže byť zmenený bez upozornenia z dôvodu aktualizácie špecifikácií produktu.
Na preklad Príručky bol použitý strojový preklad.

Súvisiaca téma

- [Používanie microSD karty](#)
- [Formátovanie microSD karty](#)

Súčasti a ovládacie prvky

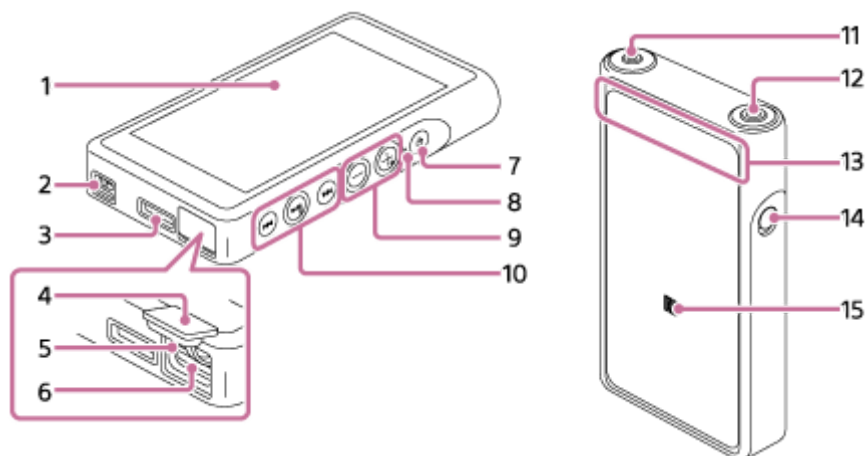

1. Dotyková obrazovka
Ťuknutím na ikony alebo položky na obrazovke ovládajte prehrávač Walkman.
2. Otvor na remienok
Pripevnite remienok na zápästie (dodané).
3. Konektor WM-PORT
 - Pripojte USB kábel (dodané).
 - Pripojte príslušenstvo, ktoré podporuje WM-PORT(nedodané).
4. Kryt zásuvky na microSD kartu
Otvorte kryt a vložte microSD kartu.
5. Kontrolka prístupu
Nevyberajte microSD kartu, keď kontrolka prístupu svieti.
6. Zásuvka na microSD kartu
Vložte microSD kartu tak, aby zacvakla na mieste.
7. Tlačidlo  (napájanie)
 - Stlačte tlačidlo na zapnutie alebo vypnutie obrazovky.
 - Podržaním stlačeného tlačidla na 2 sekundy Walkman zapnete alebo vypnete.
 - Ak nefunguje stabilne, podržaním stlačeného tlačidla na 8 sekúnd reštartujte Walkman.
8. Kontrolka nabíjania
Kontrolka svieti počas nabíjania prehrávača Walkman.
9. Tlačidlá + (*1)/- (hlasitosť)
Stlačením tlačidiel sa nastavuje hlasitosť.
10. Prevádzkové tlačidlá prehrávania
 - ▶▶ (*1): Stlačte tlačidlo na spustenie alebo pozastavenie prehrávania.
 - ◀◀ / ▶▶: Stlačte tlačidlá pre preskočenie v rámci aktuálnej skladby alebo na predchádzajúcu alebo nasledujúcu skladbu.
 - Podržte stlačené tlačidlá na rýchle prehrávanie dozadu alebo dopredu.

11. Konektor na slúchadlá (stereofónny minikonektor) (*2)

Pripojte slúchadlá so stereofónnym minikonektorom.

Zatlačte konektor slúchadiel, až kým nezacvakne na miesto.

Pripojte slúchadlá správne. V opačnom prípade bude kvalita výstupu zvuku znížená.

12. Konektor na slúchadlá (vyvážený štandard) (*2)

Pripojte slúchadlá s vyváženým štandardným konektorom.

Zatlačte konektor slúchadiel, až kým nezacvakne na miesto.

Pripojte slúchadlá správne. V opačnom prípade bude kvalita výstupu zvuku znížená.

Ku konektoru na slúchadlá (vyvážený štandard) pripájajte iba pasívne slúchadlá (*3).

Ak použijete zvukový kábel na pripojenie konektora na slúchadlá (vyvážený štandard) ku konektoru linkového vstupu zvukového zariadenia, môžete poškodiť zariadenie.

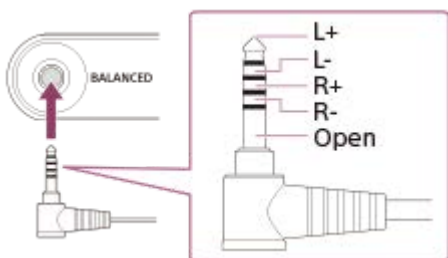

Vnútrotný obvod prehrávača Walkman používa relé. Keď sú slúchadlá pripojené ku konektoru na slúchadlá (vyvážený štandard), môžete počuť zvuk z relé v týchto prípadoch.

- Keď zmeníte výstupné zariadenie.
- Keď zmeníte obsah alebo nastavenia kvality zvuku.
- Keď zapnete alebo vypnete napájanie.
- Keď je obrazovka vypnutá.

13. Zabudovaná anténa Bluetooth

Anténa umožňuje prepojenie prehrávača Walkman so zariadeniami Bluetooth.

Nezakrývajte anténu, keď je pripojenie Bluetooth aktívne. Mohlo by to spôsobiť prerušenie pripojenia.

14. Prepínač HOLD

Posunutím prepínača uzamknite prevádzkové tlačidlá na prehrávači Walkman. Umožní vám to vyhnúť sa náhodnému ovládaniu tlačidiel.

Zablokované (nefunkčné)



Uvoľnené (funkčné)



15. Značka N

Priložte N-značku na zariadení Bluetooth k tejto značke.

Zariadenie Bluetooth musí podporovať funkciu NFC.

Môžete pripojiť zariadenie Bluetooth k prehrávaču Walkman.

*1 Na tlačidlo ►► a tlačidlo hlasitosti + sú dotykové body. Dotykové body vám môžu pomôcť ovládať tlačidlá bez toho, aby ste na ne pozerali.

*2 Keď sú slúchadlá pripojené k obom konektorom pre slúchadlá (stereofónny minikonektor a vyvážený štandard), výstup z jedného konektora na slúchadlá (vyvážený štandard) bude mať prioritu.

Pred používaním slúchadiel s káblom odpojte pripojenie Bluetooth.

*3 Pasívne slúchadlá: Slúchadlá bez funkcie Potláčanie hluku alebo funkcie Bluetooth.

Obsah Prírúčky môže byť zmenený bez upozornenia z dôvodu aktualizácie špecifikácií produktu.
Na preklad Prírúčky bol použitý strojový preklad.

4-593-857-33(1) Copyright 2016 Sony Corporation

Používanie rôznych obrazoviek na prehrávači Walkman

Táto téma vysvetľuje rozloženie rôznych obrazoviek s obrazovkou prehrávania (A) v strede. Rýchlym posunutím prsta na obrazovke prehrávania (A) prejdete na ďalšie obrazovky (hore/dole/vľavo/vpravo).

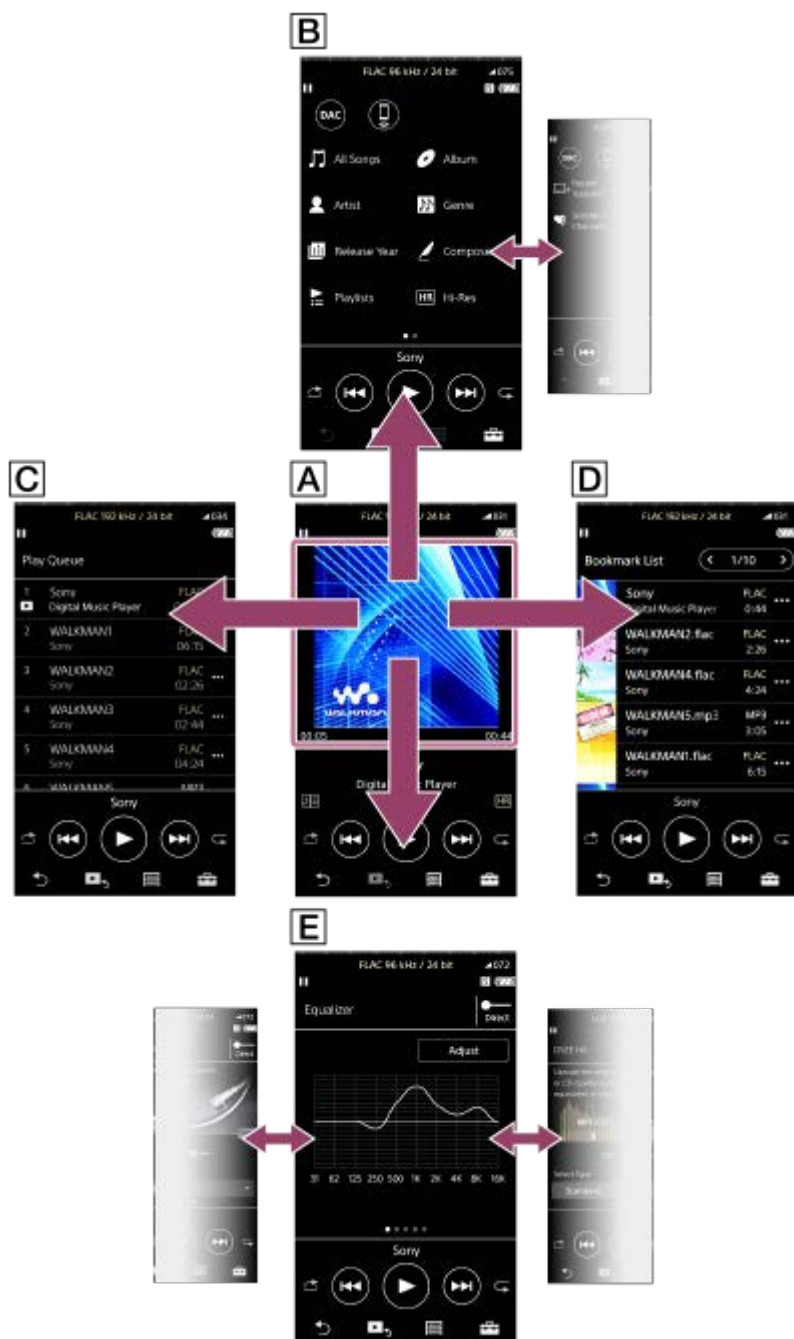

A Obrazovka prehrávania

Na obrazovke prehrávania môžete ovládať úkony prehrávania. Môžete tiež nakonfigurovať rôzne nastavenia pre prehrávanie.

B Obrazovka knižnice

Z obrazovky knižnice môžete vybrať skladby. Skladby sú rozdelené do rôznych kategórií (ako napríklad [All Songs], [Album], [Artist] atď).

Môžete prepnúť na iné funkcie ako prehrávanie hudby (USB-DAC a prijímač Bluetooth).

C **Obrazovka poradia prehravania**

Môžete skontrolovať zoznam skladieb, ktoré bude Walkman prehrávať s aktuálnymi nastaveniami.

D **Obrazovka zoznamu záložiek**

Môžete si vypočuť skladby, ktoré ste zaregistrovali do zoznamu záložiek vopred.

Môžete pridať skladby do zoznamov záložiek na obrazovke prehrávania atď.

Na tejto obrazovke je možné vykonávať tieto úkony.

- Pridanie skladieb do zoznamu záložiek.
- Odstránenie skladieb zo zoznamu záložiek.
- Zmena poradia skladieb v zozname záložiek.
- Pridanie skladieb do zoznamov skladieb.
- Kontrola podrobností informácií o skladbe.

E **Obrazovky nastavenia kvality zvuku**

Môžete nastaviť rôzne nastavenia kvality zvuku.

Nastavenia kvality zvuku môžete uložiť ako predvoľby. Až 3 predvoľby môžu byť uložené.

- Equalizer/Tone Control
- DSEE HX
- DC Phase Linearizer
- Dynamic Normalizer
- Vinyl Processor





Rada

- Môžete tiež nakonfigurovať nastavenia kvality zvuku z ponuky. Ťuknite na položky ponuky v nasledovnom poradí.
 – [Settings] – [Sound Settings] ([Sound]).

Základné prevádzkové tlačidlá

K dispozícii sú 4 základné prevádzkové tlačidlá v dolnej časti každej obrazovky. Tieto tlačidlá nemusia byť vždy aktívne v závislosti od obrazovky.



-  (späť)
Ťuknutím na tlačidlo sa vrátite na predchádzajúcu obrazovku.
-  (prejsť na obrazovku prehrávania)
Ťuknutím na tlačidlo sa vrátite na obrazovku prehrávania.
-  (knižnica)
Ťuknutím na tlačidlo zobrazíte obrazovku knižnice.
-  (možnosti/nastavenia)
Ťuknutím na tlačidlo zobrazíte ponuky možnosti/nastavenia.
Môžete nakonfigurovať rôzne nastavenia pre Walkman.
Dostupnosť položiek v ponuke sa môže líšiť v závislosti od obrazovky alebo nastavenia. Ak chcete nakonfigurovať základné nastavenia pre Walkman, vyberte ponuku [Settings].

Základné prevádzkové tlačidlá prehrávania

V dolnej časti každej obrazovky sú základné prevádzkové tlačidlá prehrávania.

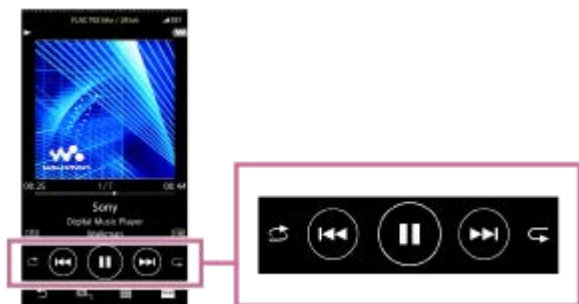

- (prehrávanie) / (pozastavenie)
Ťuknutím na spustíte prehrávanie.
Zatiaľ čo Walkman prehráva skladbu, ťuknutím na pozastavíte prehrávanie.
- (rýchly posun vzad)
Ťuknutím na tlačidlo sa vrátite späť na začiatok aktuálnej skladby alebo na predchádzajúcu skladbu. Podržaním stlačeného tlačidla spustíte prehrávanie s rýchlym pretáčaním dozadu.
- (rýchly posun vpred)
Ťuknutím na tlačidlo preskočíte na začiatok nasledujúcej skladby. Podržaním stlačeného tlačidla spustíte prehrávanie s rýchlym pretáčaním dopredu.
- (náhodné poradie prehrávania)
Ťuknite na tlačidlo na náhodné prehrávanie.
- (opakované prehrávanie)
Ťuknite na tlačidlo na opakované prehrávanie. Môžete si zvoliť opakovať jednu skladbu alebo všetky skladby.

Rada

- Potiahnite lištu časovej osi pre zmenu pozície prehrávania v skladbe.

Obsah Príručky môže byť zmenený bez upozornenia z dôvodu aktualizácie špecifikácií produktu.
Na preklad Príručky bol použitý strojový preklad.

Súvisiaca téma

- [Obrazovka knižnice](#)
- [Obrazovka prehrávania](#)
- [Obrazovka poradia prehrávania](#)
- [Obrazovka zoznamu záložiek](#)
- [Obrazovky nastavenia kvality zvuku](#)
- [Spôsoby prehrávania](#)
- [Obrazovka USB-DAC](#)
- [Obrazovka Bluetooth Receiver](#)

Digital Music Player
NW-WM1A/WM1Z

Obrazovka knižnice

Z obrazovky knižnice môžete vybrať skladby. Skladby sú rozdelené do rôznych kategórií (ako napríklad [All Songs], [Album], [Artist] atď).

Môžete prepnúť na iné funkcie ako prehrávanie hudby (USB-DAC a prijímač Bluetooth).

Ak chcete zobrazit' obrazovku knižnice



Rýchlo potiahnite obrazovku prehrávania nadol.

Môžete tiež ťuknúť na  v spodnej časti obrazovky, aby sa zobrazila obrazovka knižnice.



1. Funkčné tlačidlá

Môžete prepnúť na tieto funkcie.

	USB-DAC
	Bluetooth Receiver

2. Kategórie hudby ([All Songs], [Album], [Artist] atď)

Jednotlivé skladby je rozdelené do rôznych kategórií. Vyberte skladbu z požadovanej kategórie.

3. Indikátor stránok

Počet bodov predstavuje počet strán, ktoré sú k dispozícii.

4. Podkategórie



Po výbere kategórie hudby vyberte podkategóriu, kým nenájdete požadovanú skladbu.

Môžete skontrolovať kodeky pre skladby, napríklad FLAC. Kodeky pre formáty Zvuku s vysokým rozlíšením sa zobrazia vo farbe.



Ponuka Možnosti/nastavenia

Ťuknite na , ak chcete zobrazit' ponuku.

Dostupnosť položiek v ponuke sa môže líšiť v závislosti od obrazovky alebo nastavenia.

 Settings	Vyberte túto položku, ak chcete otvoriť ponuku nastavení.
Select Items to Display	Vyberte túto položku, ak chcete nastaviť kategórie, ktoré chcete zobraziť alebo nezobraziť.
Reset display item order	Vyberte túto položku, ak chcete zobraziť predvolené kategórie.
 View Help	Vyberte túto položku, ak chcete zobraziť sprievodcu obsluhou.

Kontextová ponuka

Ťuknite na , ak chcete zobraziť kontextovú ponuku.  sa zobrazí vedľa každej položky v zozname podkategórií. Dostupnosť položiek v ponuke sa môže líšiť v závislosti od obrazovky alebo nastavenia.

Add to Bookmark List	Vyberte túto položku, ak chcete pridať položku skladby alebo podkategórie do zoznamu záložiek.
Add to Playlist	Vyberte túto položku, ak chcete pridať položku skladby alebo podkategórie do zoznamu skladieb.
Detailed Song Information	Vyberte túto položku, ak chcete zobraziť podrobnosti o skladbe.
Delete	Vyberte túto položku, ak chcete odstrániť vybranú skladbu, priečinok alebo zoznam skladieb.
Edit Playlist Name	Vyberte túto položku, ak chcete zmeniť názov zoznamu skladieb.
Delete from Playlist	Vyberte túto položku, ak chcete odstrániť vybranú skladbu zo zoznamu skladieb.

Rada

- Môžete myšou presunúť ikony kategórií, ak chcete zmeniť poradie.
- Môžete tiež zobraziť kontextovú ponuku podržaním položky v zozname.

Obsah Príručky môže byť zmenený bez upozornenia z dôvodu aktualizácie špecifikácií produktu.
Na preklad Príručky bol použitý strojový preklad.

Súvisiaca téma

- [Používanie rôznych obrazoviek na prehrávači Walkman](#)
- [Prehrávanie hudby](#)
- [Obrazovka USB-DAC](#)
- [Obrazovka Bluetooth Receiver](#)

Digital Music Player
NW-WM1A/WM1Z

Obrazovka prehrávania

Na obrazovke prehrávania môžete ovládať úkony prehrávania. Môžete tiež nakonfigurovať rôzne nastavenia pre prehrávanie.

Ak chcete zobraziť obrazovku prehrávania

Ťuknite na  v dolnej časti obrazovky.

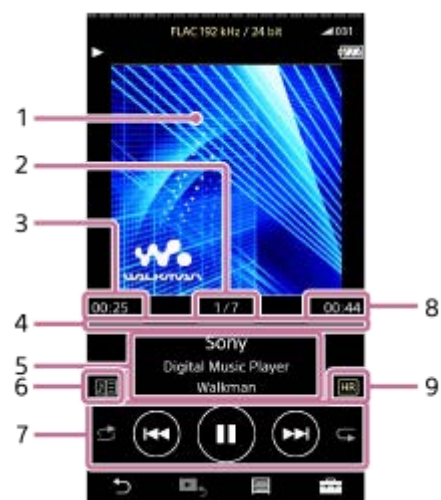

1. Obal albumu
2. Číslo skladby / celkový počet skladieb
3. Uplynulý čas aktuálnej skladby
4. Lišta časovej osi
5. Názov skladby / meno interpreta / názov albumu
6. Ikona textu
7. Tlačidlo náhodného výberu/tlačidlo Predchádzajúce/tlačidlo Prehrať (Pauza)/tlačidlo Nasledujúce/ tlačidlo Opakovať
8. Dĺžka skladby
9. Ikona zvuku vo vysokom rozlíšení

Rada

- Obrazovku prehrávania môžete vybrať zo 4 rôznych rozložení.
 - Standard
 - Spectrum Analyzer
 - Analog Level Meter
 - Digital Peak Meter

Ťuknite na  a potom na [Change Playback Screen].

[Spectrum Analyzer], [Analog Level Meter] alebo [Digital Peak Meter] sa nezobrazia, keď je pripojenie Bluetooth aktívne.

- Potiahnite lištu časovej osi pre zmenu pozície prehrávania v skladbe.

Poznámka







- Indikácie uplynutého času a lišty časovej osi nemusia byť presné.
- V závislosti od formátu súboru Walkmannemusí zobrazíť obal albumu.

Ponuka Možnosti/nastavenia

Ťuknite na , ak chcete zobrazíť ponuku.

Dostupnosť položiek v ponuke sa môže líšiť v závislosti od obrazovky alebo nastavenia.

Prechádzajte ponukou dialógového okna, ak chcete zobrazíť položky, ktoré sú uvedené nižšie.

 Settings	Vyberte túto položku, ak chcete otvoriť ponuku nastavení.
 Add to Bookmark List	Vyberte túto položku, ak chcete pridať aktuálnu skladbu do zoznamu záložiek.
 Add to Playlist	Vyberte túto položku, ak chcete pridať aktuálnu skladbu do zoznamu skladieb.
 Change Playback Screen	Vyberte túto položku, ak chcete zmeniť usporiadanie obrazovky prehrávania.
 Detailed Song Information	Vyberte túto položku, ak chcete zobrazíť podrobnosti o aktuálnej skladbe.
 Display Lyrics	Vyberte túto položku, ak chcete zobrazíť text aktuálnej skladby.
 View Help	Vyberte túto položku, ak chcete zobrazíť sprievodcu obsluhou.

Obsah Príručky môže byť zmenený bez upozornenia z dôvodu aktualizácie špecifikácií produktu.
Na preklad Príručky bol použitý strojový preklad.

Súvisiaca téma

- [Používanie rôznych obrazoviek na prehrávači Walkman](#)
- [Prehrávanie hudby](#)
- [Spôsoby prehrávania](#)
- [Zobrazenie textu skladieb](#)
- [Prispôsobenie nastavení kvality zvuku](#)

Digital Music Player
NW-WM1A/WM1Z

Obrazovka poradia prehrávania

Môžete skontrolovať zoznam skladieb, ktoré bude Walkman prehrávať s aktuálnymi nastaveniami.

Ak chcete zobrazit' obrazovku poradia prehrávania

Rýchlo posuňte prst na obrazovke prehrávania doprava.



1. Aktuálna skladba

2. Poradie prehrávania

3. Ikona kontextovej ponuky



4. Informácie o skladbe

- Názov interpreta
- Názov skladby
- Kodek
Kodeky pre formáty Zvuku s vysokým rozlíšením sa zobrazia vo farbe.
- Dĺžka

Ponuka Možnosti/nastavenia

Ťuknite na , ak chcete zobrazit' ponuku.

Dostupnosť položiek v ponuke sa môže líšiť v závislosti od obrazovky alebo nastavenia.

 Settings	Zvoľte, ak chcete otvoriť ponuku nastavení.
 Add All Songs to Bookmark List	Vyberte túto položku, ak chcete pridať aktuálne poradie prehrávania do zoznamu záložiek.
 Add All Songs to Playlist	Vyberte túto položku, ak chcete pridať aktuálne poradie skladieb do zoznamu skladieb.

Kontextová ponuka

Ťuknite na , ak chcete zobrazit' kontextovú ponuku.

Dostupnosť položiek v ponuke sa môže líšiť v závislosti od obrazovky alebo nastavenia.

Add to Bookmark List	Vyberte túto položku, ak chcete pridať vybratú skladbu do zoznamu záložiek.
Add to Playlist	Vyberte túto položku, ak chcete pridať vybratú skladbu do zoznamu skladieb.
Detailed Song Information	Vyberte túto položku, ak chcete zobraziť podrobnosti o skladbe.

Rada

- Môžete tiež zobraziť kontextovú ponuku podržaním položky v zozname.

Obsah Príručky môže byť zmenený bez upozornenia z dôvodu aktualizácie špecifikácií produktu.
Na preklad Príručky bol použitý strojový preklad.

Súvisiaca téma

- [Používanie rôznych obrazoviek na prehrávači Walkman](#)
- [Prehrávanie hudby](#)
- [Spôsoby prehrávania](#)
- [Správa zoznamov skladieb na prehrávači Walkman](#)
- [Správa záložiek na prehrávači Walkman](#)

4-593-857-33(1) Copyright 2016 Sony Corporation

Obrazovka zoznamu záložiek

Môžete si vypočúť skladby, ktoré ste zaregistrovali do zoznamu záložiek vopred. Môžete pridať skladby do zoznamov záložiek na obrazovke prehrávania atď.

Ak chcete zobrazit' obrazovku zoznamom záložiek

Rýchlo posuňte prst na obrazovke prehrávania doľava.



1. Informácie o skladbe

- Obal albumu
- Názov interpreta
- Názov skladby
- Kodek
- Dĺžka

2. Číslo aktuálneho zoznamu





Tlačidlá predchádzajúceho zoznamu a ďalšieho zoznamu

3. Ikona kontextovej ponuky

Ponuka Možnosti/nastavenia

Ťuknite na , ak chcete zobrazit' ponuku.

Dostupnosť položiek v ponuke sa môže líšiť v závislosti od obrazovky alebo nastavenia.

 Settings	Vyberte túto položku, ak chcete otvoriť ponuku nastavení.
Edit Song Order	Vyberte túto položku, ak chcete zmeniť poradie skladieb vo vybranom zozname záložiek. Myšou presúvajte  , kým nie sú v požadovanom poradí.
 Add All Songs to Bookmark List	Vyberte túto položku, ak chcete pridať všetky skladby vo vybratom zozname záložiek do iného zoznamu záložiek.
 Add All Songs to Playlist	Vyberte túto položku, ak chcete pridať všetky skladby vo vybratom zozname záložiek do zoznamu skladieb.

Delete All

Vyberte túto položku, ak chcete odstrániť všetky skladby z vybraného zoznamu záložiek.

Kontextová ponuka

Ťuknite na **...**, ak chcete zobrazíť kontextovú ponuku.

Dostupnosť položiek v ponuke sa môže líšiť v závislosti od obrazovky alebo nastavenia.

Add to Another Bookmark List	Vyberte túto položku, ak chcete pridať vybratú skladbu do iného zoznamu záložiek.
Add to Playlist	Vyberte túto položku, ak chcete pridať vybratú skladbu do zoznamu skladieb.
Delete from Bookmark List	Vyberte túto položku, ak chcete odstrániť vybratú skladbu z aktuálneho zoznamu záložiek.
Detailed Song Information	Vyberte túto položku, ak chcete zobrazíť podrobnosti o skladbe.

Rada

- Môžete tiež zobrazíť kontextovú ponuku podržaním položky v zozname.

Poznámka

- Keď vyberiete microSD kartu z prehrávača Walkman, skladby na microSDkarte sa odstránia zo zoznamu záložiek.

Obsah Príručky môže byť zmenený bez upozornenia z dôvodu aktualizácie špecifikácií produktu.
Na preklad Príručky bol použitý strojový preklad.

Súvisiaca téma

- [Používanie rôznych obrazoviek na prehrávači Walkman](#)
- [Prehrávanie hudby](#)
- [Spôsoby prehrávania](#)
- [Správa zoznamov skladieb na prehrávači Walkman](#)
- [Správa záložiek na prehrávači Walkman](#)

Digital Music Player
NW-WM1A/WM1Z

Obrazovky nastavenia kvality zvuku

Môžete nastaviť rôzne nastavenia kvality zvuku.

Nastavenia kvality zvuku môžete uložiť ako predvoľby. Až 3 predvoľby môžu byť uložené.

Ak chcete zobraziť obrazovku nastavenia kvality zvuku

Rýchlo potiahnite obrazovku prehrávania nahor.

Navigácia na obrazovke nastavenia kvality zvuku

Rýchle potiahnite obrazovku doľava alebo doprava, ak chcete vybrať nastavenie kvality zvuku, ktoré chcete upraviť. Ťuknutím na prepínač Direct funkciu [Direct Source (Direct)] vypnite, aby ste mohli rýchlo potiahnuť obrazovku.

Nastaviteľné nastavenia kvality zvuku

- Equalizer/Tone Control
- DSEE HX
- DC Phase Linearizer
- Dynamic Normalizer
- Vinyl Processor

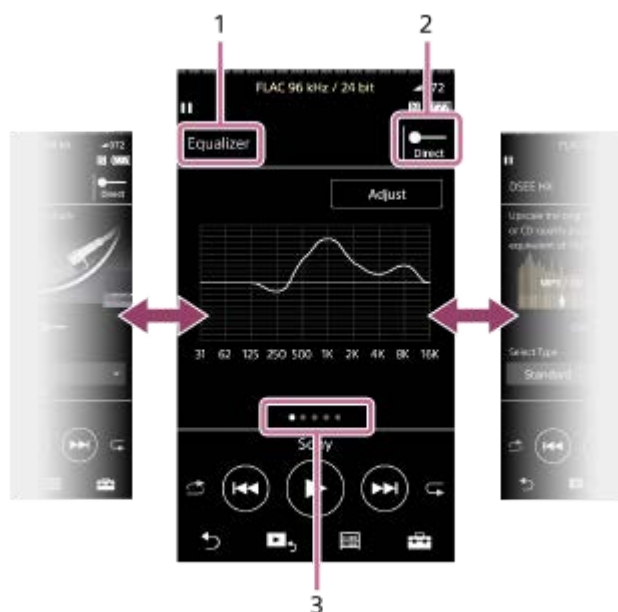

1. Názov nastavenia kvality zvuku

2. Prepínač Direct

Môžete zapnúť alebo vypnúť funkciu [Direct Source (Direct)].

3. Indikátor stránok

Počet bodov predstavuje počet strán, ktoré sú k dispozícii. Na inú stránku prepnete rýchlym potiahnutím obrazovky doľava alebo doprava.

Ponuka Možnosti/nastavenia

Ťuknite na , ak chcete zobraziť ponuku.

Dostupnosť položiek v ponuke sa môže líšiť v závislosti od obrazovky alebo nastavenia.

Saved Sound

Vyberte túto položku, ak chcete uložiť alebo načítať vlastné nastavenie.

Settings	
Tone Control	Vyberte túto položku, ak chcete prepnúť z obrazovky ekvalizéra na obrazovku ovládania tónov.
Equalizer	Vyberte túto položku, ak chcete prepnúť z obrazovky ovládania tónov na obrazovku ekvalizéra.

Rada

- Môžete rýchlo potiahnuť niektorú z obrazoviek nastavenia kvality zvuku nadol, aby ste sa vrátili na obrazovku prehrávania.

Obsah Príručky môže byť zmenený bez upozornenia z dôvodu aktualizácie špecifikácií produktu.
Na preklad Príručky bol použitý strojový preklad.

Súvisiaca téma

- [Používanie rôznych obrazoviek na prehrávači Walkman](#)
- [Prispôsobenie nastavení kvality zvuku](#)

Digital Music Player
NW-WM1A/WM1Z

Obrazovka USB-DAC

Prehrávač Walkman môžete použiť ako zariadenie USB-DAC. Použitie túto funkciu na počúvanie hudby na počítači.

Spôsob prepnutia na funkciu USB-DAC

Ťuknite na  na obrazovke knižnice.

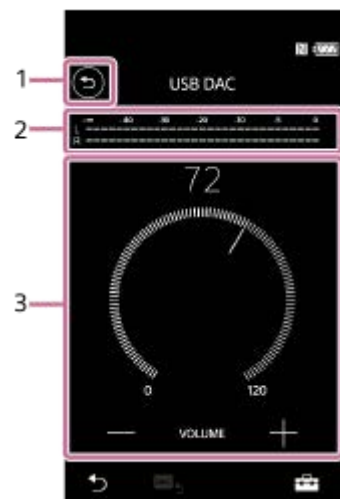

1. Tlačidlo 

Ťuknite na toto tlačidlo, ak chcete prepnúť späť na funkciu prehrávania hudby.

2. Indikátor signálu

Tento indikátor vyjadruje úroveň zvukového signálu prehrávaného hudobného obsahu.

3. Ovládač hlasitosti/tlačidlá VOLUME+/-

Môžete zmeniť hlasitosť.

Ponuka Možnosti/nastavenia

Ťuknite na , ak chcete zobrazit' ponuku.

 **Settings** Vyberte túto položku, ak chcete otvoriť ponuku nastavení.

Rada

- Rýchlo potiahnite obrazovku USB-DAC nahor, ak chcete zmeniť nastavenia kvality zvuku.

Obsah Príručky môže byť zmenený bez upozornenia z dôvodu aktualizácie špecifikácií produktu.
Na preklad Príručky bol použitý strojový preklad.

- Používanie rôznych obrazoviek na prehrávači Walkman
- Vychutnávanie hudobného obsahu na počítači s kvalitou zvuku Walkman (funkcia USB-DAC)

4-593-857-33(1) Copyright 2016 Sony Corporation

Digital Music Player
NW-WM1A/WM1Z

Obrazovka Bluetooth Receiver

Pomocou prehrávača Walkman môžete počúvať hudobný obsah uložený na smartfóne (funkcia Bluetooth Receiver). S prehrávačom Walkman použite slúchadlá. Nastavenia kvality zvuku na prehrávači Walkman sa použijú na výstupný zvuk.

Spôsob prepnutia na funkciu Bluetooth Receiver

Ťuknite na  na obrazovke knižnice.

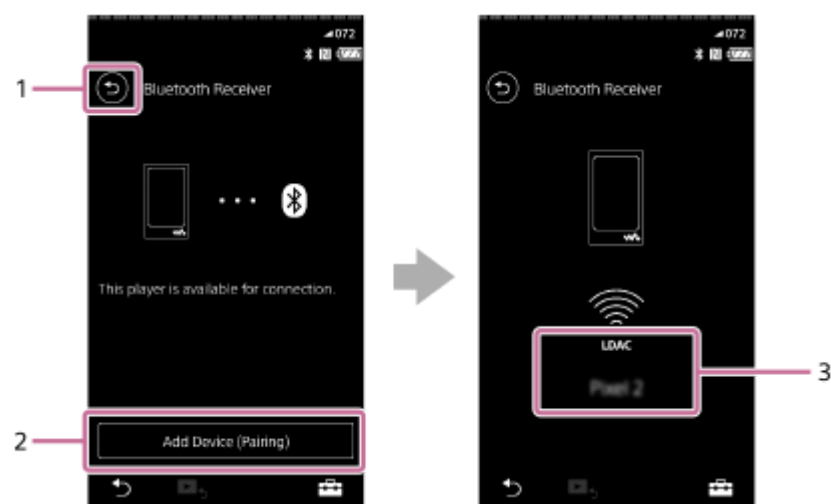

1. Tlačidlo

Ťuknite na toto tlačidlo, ak chcete prepnúť späť na funkciu prehrávania hudby.

2. [Add Device (Pairing)]

Ťuknite na toto tlačidlo, aby ste zariadenie pripravili na párovanie. Počas párovania prehrávača Walkman sa zobrazí [Cancel].

Ak prehrávač Walkman nedokáže dokončiť párovanie do 5 minút, znovu sa zobrazí [Add Device (Pairing)].

Ak sa nájdu spárované zariadenia, zobrazí sa [Reconnect].

3. Kodek/názov pripojeného zariadenia

Ponuka Možnosti/nastavenia

Ťuknutím na  zobrazíte ponuku.

 Settings	Zvoľte, ak chcete otvoriť ponuku nastavení.
---	---

Rada

- Rýchlym potiahnutím nahor na obrazovke prijímača Bluetooth zmeníte nastavenia kvality zvuku. Hudbu na smartfóne môžete počúvať prostredníctvom kvality zvuku prehrávača Walkman.

Súvisiaca téma

- [Používanie rôznych obrazoviek na prehrávači Walkman](#)
- [Obrazovka knižnice](#)
- [Pripojenie prehrávača Walkman k nespárovanému smartfónu po prvý raz](#)
- [Pripojenie prehrávača Walkman k spárovanému smartfónu](#)
- [Pripojenia One-touch so smartfónom \(NFC\)](#)
- [Konfigurácia funkcie Bluetooth \(režim príjmu Bluetooth\)](#)

Digital Music Player
NW-WM1A/WM1Z

Zoznam ikon zobrazovaných v informačnej časti

Môžete skontrolovať stav prehrávania a rôzne nastavenia pomocou ikon zobrazovaných v informačnej časti. Ikony sa líšia v závislosti od stavu prehrávača Walkman.



1. Lišta hlasitosti

	Indikátor hlasitosti Ťuknite na lištu hlasitosti, ak chcete otvoriť dialógové okno hlasitosť. Otočením gombíka hlasitosť môžete upraviť hlasitosť.
	AVLS
	Kodek, vzorkovacia frekvencia a bitová hĺbka/bitová rýchlosť Indikátor pre formáty Zvuku s vysokým rozlíšením sa zobrazí vo farbe.
	Indikátor BALANCED Indikátor sa zobrazí, keď sú slúchadlá pripojené ku konektoru na slúchadlá (Vyvážený štandard).
	Stav hlasitosti

2. Informačná časť

	Stav prehrávania Prehrávanie, pozastavenie, prejsť na začiatok nasledujúcej skladby, prejsť na začiatok aktuálnej alebo predchádzajúcej skladby
	Indikátor HOLD
	Časovač vypnutia
	Bluetooth
	NFC



Rada

- Klepnutím na lištu hlasitosti otvorte dialógové okno s hlasitosťou. Otočením gombíka hlasitosti môžete upraviť hlasitosť.

Obsah Príručky môže byť zmenený bez upozornenia z dôvodu aktualizácie špecifikácií produktu.
Na preklad Príručky bol použitý strojový preklad.

Súvisiaca téma

- [Nastavenie hlasitosti](#)

Digital Music Player
NW-WM1A/WM1Z

Nastavenie hlasitosti

Nastavenie hlasitosti

Na prehrávači Walkman: stlačením tlačidla (1) sa nastavuje hlasitosť.

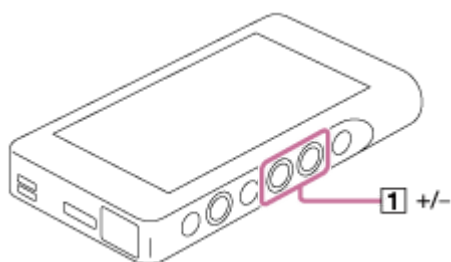

Na obrazovke: ťuknite na oblasť (1) na obrazovke prehrávania, aby sa zobrazilo dialógové okno hlasitosti. Otočením gombíka (2) nastavte hlasitosť. Ťuknutím na (3) zatvorte dialógové okno hlasitosti.



Rada

- Na nastavenie hlasitosti môžete tiež použiť tlačidlá +/- v spodnej časti dialógového okna hlasitosti.
- Hlasitosť môže byť nízka, ak používate niektoré slúchadlá. V takomto prípade prepnite nastavenie výstupu na [High Gain Output]. Ak chcete zmeniť toto nastavenie, ťuknite na položky ponuky v nasledovnom poradí:
[Menu] – [Settings] – [Output Settings] ([Basic Settings]) – [High Gain Output] ([Headphone Output]).
Potom ťuknite na príslušnú položku pre slúchadlá, ktoré používate. (Položka ponuky je k dispozícii iba pre modely predávané v niektorých krajinách alebo oblastiach.)
- Pri prepínaní medzi konektorom na slúchadlá (Vyvážený štandard) a konektorom na slúchadlá (Stereofónny minikonektor) sa hlasitosť môže neočakávane zvýšiť. Aby sa zabránilo vysokým hlasnostiam, Walkman môže znížiť hlasitosť automaticky.

Obmedzenie hlasitosti

Funkcia AVLS (Automatic Volume Limiter System) znižuje riziko poškodenia sluchu v dôsledku vysokej hlasitosti. Používanie AVLS obmedzuje maximálnu hlasitosť. AVLS má nasledovné vlastnosti.

- AVLS obmedzuje hlasitosť na určitú úroveň.

- AVLS zabraňuje rušeniu ostatných vysokou hlasitosťou.
- AVLS vám umožní počúvať s príjemnejšou hlasitosťou.

1. Ťuknite na položky ponuky v nasledovnom poradí.

 – [Settings] – [Output Settings] ([Basic Settings]).

2. Ťuknutím na položku [AVLS (Volume Limit)] ([Headphone Output]) pridajte značku začiarknutia.

Poznámka

- [AVLS (Volume Limit)] sa nedá použiť, keď je aktívne Bluetooth pripojenie.

Obsah Príručky môže byť zmenený bez upozornenia z dôvodu aktualizácie špecifikácií produktu.
Na preklad Príručky bol použitý strojový preklad.

Súvisiaca téma

- [Ovládanie hlasitosti v súlade s európskymi a kórejskými smernicami](#)

Digital Music Player
NW-WM1A/WM1Z

Ovládanie hlasitosti v súlade s európskymi a kórejskými smernicami

- Pre európskych zákazníkov
- Pre kórejských zákazníkov (modely dodávané so slúchadlami)

Výstražný signál (pípnutie) a varovné hlásenie [Check the volume level.] sú určené na ochranu sluchu. Vyskytujú sa, keď prvýkrát zvýšite hlasitosť na úroveň, ktorá je škodlivá. Signál a varovné hlásenie môžete zrušiť ťuknutím na [OK] v dialógovom okne s upozornením.

Poznámka

- Po zrušení výstražného signálu a hlásenia môžete zvýšiť hlasitosť.
- Po prvom varovaní sa výstražný signál aj hlásenie opakujú každých 20 kumulatívnych hodín používania pri nastavenej hlasitosti, ktorá je škodlivá pre váš sluch. Pri upozornení sa úroveň hlasitosti automaticky zníži.
- Ak vypnete Walkman po výbere vysokej hlasitosti, ktorá môže poškodiť vaše ušné bubienky, keď zapnete Walkman nabudúce, hlasitosť bude automaticky nižšia.
- Výstražný signál nezaznie, keď je aktívne Bluetoothpripojenie.

Obsah Príručky môže byť zmenený bez upozornenia z dôvodu aktualizácie špecifikácií produktu.
Na preklad Príručky bol použitý strojový preklad.

Súvisiaca téma

- [Nastavenie hlasitosti](#)

Digital Music Player
NW-WM1A/WM1Z

Prehľadanie prevádzkovej príručky

Môžete si prezrieť prevádzkovú príručku, kde sa môžete v stručnosti oboznámiť s úkonmi na prehrávači Walkman.

- 1 Na obrazovke knižnice alebo na obrazovke prehrávania ťuknite na  a potom na [View Help].

Obsah Príručky môže byť zmenený bez upozornenia z dôvodu aktualizácie špecifikácií produktu.
Na preklad Príručky bol použitý strojový preklad.

Digital Music Player
NW-WM1A/WM1Z

Príprava hudobného obsahu

Skôr, ako prenesiete hudobný obsah do prehrávača Walkman, budete musieť pripraviť obsah. Táto téma obsahuje pokyny pre tieto úkony.

- Importovanie obsahu zo zvukového disku CD do Music Center for PC.
- Importovanie obsahu uloženého v počítači do Music Center for PC.
- Importovanie obsahu uloženého v externom mediálnom zariadení do počítača.
- Nákup obsahu prostredníctvom online hudobných služieb.

Pokyny uvedené nižšie sú pre úkony pomocou Music Center for PC. Music Center for PC je odporúčaná aplikácia pre prehrávač Walkman. Nainštalujte Music Center for PC vopred.

Poznámka

- Importovaný obsah sa môže používať len na osobné účely. Používanie obsahu na iné účely si vyžaduje povolenie od vlastníkov autorských práv.
- Ak používate počítač Mac, použite Content Transfer.

Importovanie obsahu zo zvukového disku CD do Music Center for PC

1. Používajte počítač, na ktorom je nainštalovaný program Music Center for PC.
2. Spustíte Music Center for PC.
3. Vložte zvukový disk CD do jednotky média počítača.
Obsah na zvukovom disku CD sa objaví na obrazovke Music Center for PC.
V prípade potreby môžete zmeniť nastavenie formátu na importovanie diskov CD.
 - Pre vyššiu kvalitu zvuku: FLAC
 - Pre normálnu kvalitu zvuku: AAC (.mp4), MP3 (.mp3)
4. Importujte obsah na zvukovom disku CD do aplikácie Music Center for PC.

Podrobnosti o tomto postupe nájdete v časti [How to use] na webovej stránke technickej podpory Music Center for PC. (<http://www.sony.net/smc4pc/>)

Rada

- Na importovanie zvukových diskov CD môžete tiež použiť iTunes namiesto Music Center for PC.

Importovanie obsahu uloženého v počítači do Music Center for PC

1. Používajte počítač, na ktorom je nainštalovaný program Music Center for PC.
2. Spustíte Music Center for PC.
3. V ľavej table obrazovky Music Center for PC vyberte ponuku na importovanie obsahu z počítača.
Môžete špecifikovať priečinok pre obsah, ktorý chcete importovať.
4. Spustíte importovanie obsahu.

Podrobnosti o tomto postupe nájdete v časti [How to use] na webovej stránke technickej podpory Music Center for PC. (<http://www.sony.net/smc4pc/>)

Importovanie obsahu uloženého v externom mediálnom zariadení do počítača

Použite externé mediálne zariadenie, ktoré obsahuje hudobný obsah.

Nasledujúce pokyny sa vzťahujú na Windows Prieskumník. Ak používate počítač Mac, použite Finder.

1. Pripojte externé mediálne zariadenie k počítaču.
2. Otvorte externé mediálne zariadenie v programe Windows Prieskumník.
3. Otvorte priečinok [Hudba] počítača v programe Windows Prieskumník.
4. Presuňte myšou priečinky alebo súbory z externého mediálneho zariadenia do priečinka [Hudba] na počítači.

Nákup obsahu prostredníctvom online hudobných služieb

Môžete si zakúpiť hudobný obsah prostredníctvom online hudobných služieb.

Skontrolujte sprievodcu službami pre poskytovateľa služieb, ktoré používate. Každý poskytovateľ služieb má rôzne postupy sťahovania, kompatibilné formáty súborov a spôsoby platby. Všimnite si, že poskytovateľ môže pozastaviť alebo zrušiť službu bez upozornenia.

Obsah Príručky môže byť zmenený bez upozornenia z dôvodu aktualizácie špecifikácií produktu.
Na preklad Príručky bol použitý strojový preklad.

Súvisiaca téma

- [Inštalácia softvéru Music Center for PC \(Windows\)](#)
- [Inštalácia softvéru Content Transfer \(Mac\)](#)
- [Prenos obsahu z počítača so systémom Windows pomocou Music Center for PC](#)
- [Prenášanie obsahu pomocou programu Windows Prieskumník](#)
- [Prenos obsahu z počítača so systémom Mac pomocou Content Transfer](#)
- [Prenášanie obsahu pomocou softvéru Mac Finder](#)
- [Pridanie informácií o textoch skladieb pomocou počítača](#)
- [Prehrávanie hudby](#)

Digital Music Player
NW-WM1A/WM1Z

Nákup obsahu Zvuk s vysokým rozlíšením

Zvuk s vysokým rozlíšením sa vzťahuje na obsah vo formáte s vyššou kvalitou zvuku než štandardné CD. Obsah Zvuk s vysokým rozlíšením je k dispozícii prostredníctvom online hudobných služieb.

Prejdite na online hudobnú službu, ktorá poskytuje obsah Zvuk s vysokým rozlíšením. Služby sa líšia podľa krajiny alebo oblastí.

Skontrolujte sprievodcu službami pre poskytovateľa služieb, ktoré používate. Každý poskytovateľ služieb má rôzne postupy sťahovania, kompatibilné formáty súborov a spôsoby platby.

Všimnite si, že poskytovateľ môže pozastaviť alebo zrušiť službu bez upozornenia.

Ak chcete preniesť obsah Zvuk s vysokým rozlíšením na prehrávač Walkman

- Na počítači so systémom Windows: použitie Music Center for PC alebo Windows Prieskumník.
- Na počítači Mac: použite Content Transfer alebo Finder.

Rada

- Zvukový obsah s vysokým rozlíšením je označený ikonou () na prehrávači Walkman aj v zobrazení Music Center for PC.

Obsah Príručky môže byť zmenený bez upozornenia z dôvodu aktualizácie špecifikácií produktu.
Na preklad Príručky bol použitý strojový preklad.

Súvisiaca téma

- [Inštalácia softvéru Music Center for PC \(Windows\)](#)
- [Inštalácia softvéru Content Transfer \(Mac\)](#)
- [Prenos obsahu z počítača so systémom Windows pomocou Music Center for PC](#)
- [Prenášanie obsahu pomocou programu Windows Prieskumník](#)
- [Prenos obsahu z počítača so systémom Mac pomocou Content Transfer](#)
- [Prenášanie obsahu pomocou softvéru Mac Finder](#)

Digital Music Player
NW-WM1A/WM1Z

Prenos obsahu z počítača so systémom Windows pomocou Music Center for PC

Môžete prenášať obsah, ktorý je uložený na počítači so systémom Windows do prehrávača Walkman cez Music Center for PC.

- 1 Používajte počítač, na ktorom je nainštalovaný program Music Center for PC.
- 2 Spustíte Music Center for PC.
- 3 Pripojte Walkman k počítaču cez rozhranie USB.

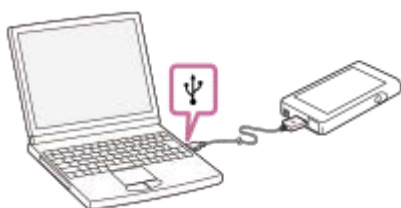

- 4 Kliknite na tlačidlo  v ľavom dolnom rohu zobrazenia Music Center for PC na otvorenie zoznamu obsahu prehrávača Walkman.

Ak chcete preniesť obsah na kartu microSD v prehrávači Walkman:

V ponuke výberu zariadenia zvolte kartu microSD. Ponuka výberu zariadenia sa nachádza nad zoznamom obsahu prehrávača Walkman.

- 5 Vyberte položku [Music Library] na otvorenie zoznamu obsahu v programe Music Center for PC.
- 6 Vyberte albumy alebo skladby, ktoré chcete preniesť.
- 7 Kliknite na  na prenesenie.

Podrobnosti o tomto postupe nájdete v časti [How to use] na webovej stránke technickej podpory Music Center for PC. (<http://www.sony.net/smc4pc/>)

Poznámka

- Neodpájajte USB kábel počas prenosu údajov. V opačnom prípade sa dáta môžu poškodiť.
- Prenesený obsah sa môže používať len na súkromné účely. Používanie obsahu na iné účely si vyžaduje povolenie od vlastníkov autorských práv.
- Na prehrávači Walkman nie je možné vymieňať údaje medzi pamäťou prehrávača Walkman a microSD kartou.

Súvisiaca téma

- [Inštalácia softvéru Music Center for PC \(Windows\)](#)
- [Príprava hudobného obsahu](#)
- [Nákup obsahu Zvuk s vysokým rozlíšením](#)
- [Prenášanie obsahu pomocou programu Windows Prieskumník](#)
- [Prehrávanie hudby](#)

Digital Music Player
NW-WM1A/WM1Z

Prenášanie obsahu pomocou programu Windows Prieskumník

Obsah môžete prenášať priamo presúvaním myšou zo softvéru Windows Prieskumník.

1 Pripojte Walkman k počítaču cez rozhranie USB.

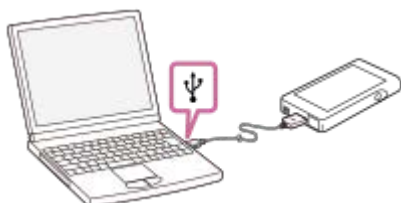

2 Otvorte priečinok [WALKMAN] takto.

- Windows 10:
Otvorte [Prieskumník] z ponuky [Štart]. Vyberte možnosť [WALKMAN] na ľavej table.
- Windows 8.1:
Otvorte [Prieskumník] z [Pracovná plocha]. Vyberte možnosť [WALKMAN] zo zoznamu pod [Tento počítač].
- Windows 7 alebo staršie verzie:
Vyberte možnosť [Štart], [Počítač] a potom [WALKMAN].

Môžete tiež prenášať obsah na microSD kartu.

Vyberte priečinok s názvom microSD karty namiesto [WALKMAN].

3 Otvorte priečinok [MUSIC] vo [WALKMAN].

4 Myšou presuňte súbory alebo priečinky v počítači do priečinka [MUSIC].

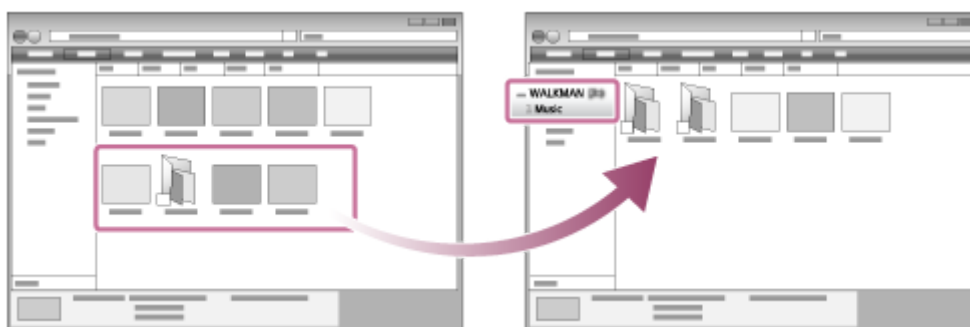

Skontrolujte, či sa prenos dokončil. Potom odpojte Walkman od počítača.

Rada

- Máte možnosť manuálne pridávať obrázky obalov pre albumy, aby sa tento obrázok zobrazoval na obrazovke prehrávača Walkman. Najskôr premenujte súbor s obrázkom, aby mal rovnaký názov ako priečinok albumu. (V tomto kroku nemeňte príponu súboru s obrázkom.) Potom pridajte súbor s obrázkom do priečinka albumu. Prehrávač Walkman zobrazí ako obrázky obalov pre albumy nasledujúce súbory.
 - Základný formát JPEG
 - Neprekladaný formát PNG
 - Maximálna veľkosť: 4 096 × 4 096

Poznámka

- Dbajte na nasledujúce upozornenia. V opačnom prípade Walkman možno nedokáže prehrať súbory.
 - Nemeňte názvy koreňových priečinkov (napríklad [MUSIC]).
 - Neprenášajte súbory do iných priečinkov ako [MUSIC].
 - Neodpájajte USB kábel počas prenosu údajov.
 - Pamäť prehrávača Walkman neformátujte na počítači.
- Walkman nemusí zobrazit' informácie o hudbe pre určitý obsah správne v závislosti od nastavenia jazyka na prehrávači Walkman.
- Prenesený obsah sa môže používať len na súkromné účely. Používanie obsahu na iné účely si vyžaduje povolenie od vlastníkov autorských práv.

Obsah Príručky môže byť zmenený bez upozornenia z dôvodu aktualizácie špecifikácií produktu.
Na preklad Príručky bol použitý strojový preklad.

Súvisiaca téma

- [Príprava hudobného obsahu](#)
- [Nákup obsahu Zvuk s vysokým rozlíšením](#)
- [Prenos obsahu z počítača so systémom Windows pomocou Music Center for PC](#)
- [Prehrávanie hudby](#)

4-593-857-33(1) Copyright 2016 Sony Corporation

Importovanie obsahu z prehrávača Walkman do programu Music Center for PC

- 1 Používajte počítač, na ktorom je nainštalovaný program Music Center for PC.
- 2 Spustíte Music Center for PC.
- 3 Pripojte Walkman k počítaču cez rozhranie USB.

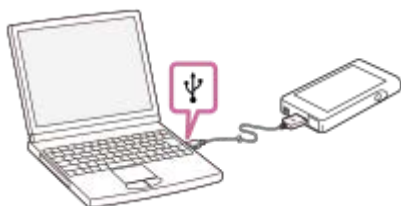

- 4 Kliknite na tlačidlo  v ľavom dolnom rohu zobrazenia Music Center for PC na otvorenie zoznamu obsahu prehrávača Walkman.

Ak chcete importovať obsah z karty microSD do prehrávača Walkman:

V ponuke výberu zariadenia zvolte kartu microSD. Ponuka výberu zariadenia sa nachádza nad zoznamom obsahu prehrávača Walkman.

- 5 V zozname obsahu prehrávača Walkman vyberte obsah, ktorý chcete importovať do programu Music Center for PC.
- 6 Kliknite na tlačidlo  v programe Music Center for PC.

Podrobnosti o tomto postupe nájdete v časti [How to use] na webovej stránke technickej podpory Music Center for PC. (<http://www.sony.net/smc4pc/>)

Poznámka

- Neodpájajte USB kábel počas prenosu údajov. V opačnom prípade sa dáta môžu poškodiť.
- Importovaný obsah sa môže používať len na osobné účely. Používanie obsahu na iné účely si vyžaduje povolenie od vlastníkov autorských práv.

Obsah Príručky môže byť zmenený bez upozornenia z dôvodu aktualizácie špecifikácií produktu.
Na preklad Príručky bol použitý strojový preklad.

Súvisiaca téma

- [Inštalácia softvéru Music Center for PC \(Windows\)](#)

- Prehrávanie hudby
- Podporované formáty

4-593-857-33(1) Copyright 2016 Sony Corporation

Digital Music Player
NW-WM1A/WM1Z

Prenos obsahu z počítača so systémom Mac pomocou Content Transfer

Môžete použiť Content Transfer. Obsah chránený autorskými právami nie je možné prenášať.

1 Používajte počítač, na ktorom je nainštalovaný program Content Transfer.

2 Spustíte Content Transfer.



3 Pripojte Walkman k počítaču cez rozhranie USB.

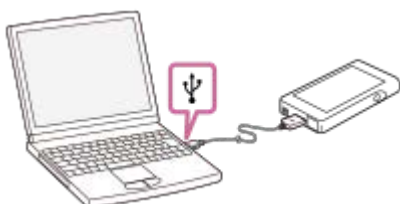

4 Vyberte cieľové miesto pamäte na prehrávači Walkman (vnútornú pamäť alebo microSD kartu).

5 Otvorte Finder alebo iTunes. Potom si vyberte obsah.

6 Myšou presuňte obsah do Content Transfer.



Skontrolujte, či sa prenos dokončil. Potom odpojte Walkman od počítača.

- Operáciu nie je možné zaručiť, v závislosti od verzie iTunes.
- Neodpájajte USB kábel počas prenosu údajov. V opačnom prípade sa dáta môžu poškodiť.
- Prenesený obsah sa môže používať len na súkromné účely. Používanie obsahu na iné účely si vyžaduje povolenie od vlastníkov autorských práv.

Obsah Príručky môže byť zmenený bez upozornenia z dôvodu aktualizácie špecifikácií produktu.
Na preklad Príručky bol použitý strojový preklad.

Súvisiaca téma

- [Inštalácia softvéru Content Transfer \(Mac\)](#)
- [Príprava hudobného obsahu](#)
- [Nákup obsahu Zvuk s vysokým rozlíšením](#)
- [Prehrávanie hudby](#)

4-593-857-33(1) Copyright 2016 Sony Corporation

Digital Music Player
NW-WM1A/WM1Z

Prenášanie obsahu pomocou softvéru Mac Finder

Obsah môžete prenášať priamo presúvaním myšou zo softvéru Finder. Obsah chránený autorskými právami nie je možné prenášať.

1 Pripojte Walkman k zapnutému počítaču cez rozhranie USB.

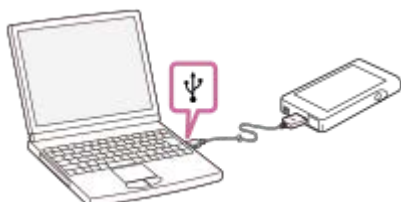

2 Vyberte položku [WALKMAN] na bočnom paneli programu Finder.

Môžete tiež prenášať obsah na microSD kartu.
Vyberte priečinok s názvom microSD karty namiesto [WALKMAN].

3 Otvorte priečinok [MUSIC] vo [WALKMAN].

4 Presuňte myšou súbory alebo priečinky (1) do priečinka [MUSIC] (2) vo [WALKMAN].

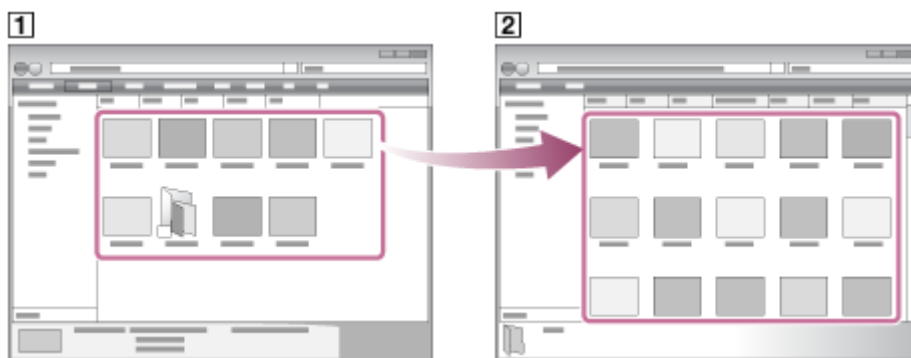

Skontrolujte, či sa prenos dokončil. Potom odpojte Walkman od počítača.

Rada

- Máte možnosť manuálne pridávať obrázky obalov pre albumy, aby sa tento obrázok zobrazoval na obrazovke prehrávača Walkman. Najskôr premenujte súbor s obrázkom, aby mal rovnaký názov ako priečinok albumu. (V tomto kroku nemeňte príponu súboru s obrázkom.) Potom pridajte súbor s obrázkom do priečinka albumu. Prehrávač Walkman zobrazí ako obrázky obalov pre albumy nasledujúce súbory.
 - Základný formát JPEG
 - Neprekladaný formát PNG
 - Maximálna veľkosť: 4 096 × 4 096

Poznámka

- Dbajte na nasledujúce upozornenia. V opačnom prípade Walkman možno nedokáže prehrať súbory.

- Nemeňte názvy koreňových priečinkov (napríklad [MUSIC]).
 - Neprenášajte súbory do iných priečinkov ako [MUSIC].
 - Neodpájajte USB kábel počas prenosu údajov.
 - Pamäť prehrávača Walkman neformátujte na počítači.
- Walkman nemusí zobrazit' informácie o hudbe pre určitý obsah správne v závislosti od nastavenia jazyka na prehrávači Walkman.
 - Prenesený obsah sa môže používať len na súkromné účely. Používanie obsahu na iné účely si vyžaduje povolenie od vlastníkov autorských práv.

Obsah Príručky môže byť zmenený bez upozornenia z dôvodu aktualizácie špecifikácií produktu.
Na preklad Príručky bol použitý strojový preklad.

Súvisiaca téma

- [Inštalácia softvéru Content Transfer \(Mac\)](#)
- [Príprava hudobného obsahu](#)
- [Nákup obsahu Zvuk s vysokým rozlíšením](#)
- [Prehrávanie hudby](#)

4-593-857-33(1) Copyright 2016 Sony Corporation

Pridanie informácií o textoch skladieb pomocou počítača

Môžete zadať text do textového súboru (súbor LRC). Po vložení textu do skladieb preneste skladby do prehrávača Walkman.

Vytvorenie textu skladby v textovom súbore (súbor LRC)

1. Otvorte [Poznámkový blok] vo Windows Príslušenstvo.
2. Zadajte text skladby do [Poznámkový blok].
3. Prehrávajte skladbu a zadajte čas na zobrazenie každého riadku textu.

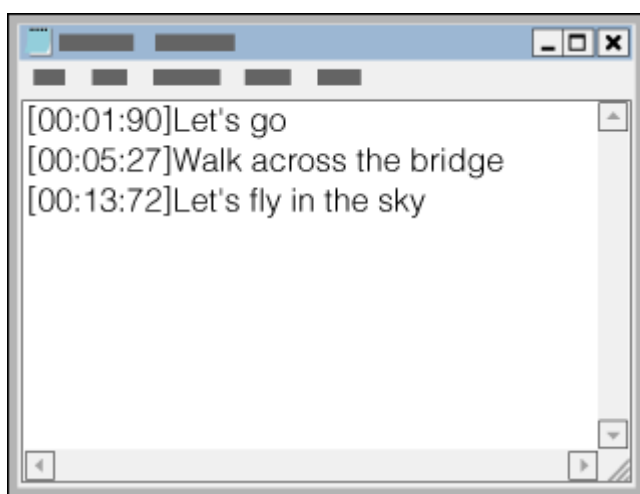

- Informácie o čase môžete zadávať naľavo od jednotlivých riadkov textu v nasledovnom formáte.
Minúty: sekundy: stotiny sekundy (*1)
- Informácie o čase je nutné zadávať v chronologickom poradí.
- Sekundy a stotiny sekundy môžete oddeliť pomocou bodky namiesto dvojbodky.

*1 Stotiny sekundy môžete vynechať.

4. Uložte súbor.

- Vyberte možnosť [UTF-8] ako kódovanie znakov.
- Nastavte rovnaký názov súboru ako zvukový súbor.
- Nastavte [.lrc] ako príponu.
- Maximálna veľkosť súboru je 512 KB.
- Ak sa riadok s textom nezmestí na obrazovku, zalomí sa.
- Počet riadkov textu, ktoré môžu byť zobrazené súčasne, závisí od modelu prehrávača Walkman.
- Zlomky riadkov CR, CRLF a LF sa všetky rozpoznávajú.
- Riadky bez textu sa preskočia.

5. Pripojte svoj Walkman k počítaču cez USB.

6. Otvorte priečinok [WALKMAN] podľa jedného z nasledujúcich postupov.

- Windows 10:
Otvorte [Prieskumník] z ponuky [Štart]. Vyberte možnosť [WALKMAN] na ľavej table.
- Windows 8.1:
Otvorte [Prieskumník] z [Pracovná plocha]. Vyberte možnosť [WALKMAN] zo zoznamu pod [Tento počítač].

- Windows 7 alebo staršie verzie:
Vyberte možnosť [Štart], [Počítač] a potom [WALKMAN].

Môžete tiež prenášať obsah na microSD kartu.

Vyberte priečinok s názvom microSD karty namiesto [WALKMAN].

7. Vytvorte nový priečinok v priečinku [MUSIC] v položke [WALKMAN]. Potom skladbu aj súbor LRC preneste presunutím myšou do nového priečinka.

Rada

- Tento počet znakov sa odporúča na zobrazovanie textov skladieb na prehrávači Walkman.
 - Jednobajtové znaky (napríklad alfanumerické znaky): 40 znakov na riadok.
 - 2-bajtové znaky (napr. čínske znaky): 20 znakov na riadok.
- Na spravovanie súborov LRC prostredníctvom Music Center for PC uložte súbory LRC do rovnakého priečinka ako hudobné súbory. Súbory LRC sa preniesú do prehrávača Walkman pri prenose hudobných súborov.
- Na počítači Mac môžete vytvoriť text skladby pomocou „TextEdit“ a iných textových editorov. Podľa rovnakého postupu, ako je opísané vyššie, zadajte text skladby alebo informáciu o čase v nastavení „Obyčajný text“.

Upozornenie o autorských právach

Pri vytváraní súborov LRC z materiálu chráneného autorskými právami, ktorý vytvorili iné osoby, je používanie súborov LRC obmedzené len na súkromné použitie. Používanie súborov LRC na iné účely si vyžaduje povolenie od vlastníkov autorských práv.

Obsah Príručky môže byť zmenený bez upozornenia z dôvodu aktualizácie špecifikácií produktu.
Na preklad Príručky bol použitý strojový preklad.

Súvisiaca téma

- [Získanie informácií o textoch skladieb](#)
- [Zobrazenie textu skladieb](#)

Digital Music Player
NW-WM1A/WM1Z

Poznámky k prenášaní obsahu z počítača

Myšou presuňte obsah do správneho priečinka tak, ako je to znázornené na nasledujúcej ilustrácii. Prehrávač Walkman dokáže prehrávať obsah uložený na prvej až ôsmej úrovni každého priečinka.

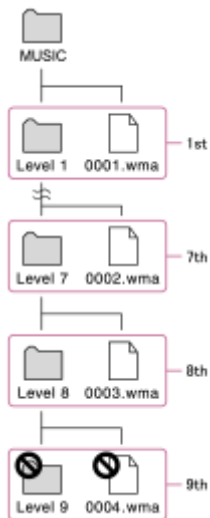

Poznámka

- Neprenamenujte nasledujúce predvolené priečinky. V opačnom prípade Walkman nerozpozna priečinky.
 - MUSIC

Obsah Príručky môže byť zmenený bez upozornenia z dôvodu aktualizácie špecifikácií produktu.
Na preklad Príručky bol použitý strojový preklad.

Digital Music Player
NW-WM1A/WM1Z

Prehrávanie hudby

Ak chcete prehrávať skladby, najprv vyberte kategóriu.
Budete musieť preniesť hudobný obsah z počítača do prehrávača Walkman vopred.

Na počítači so systémom Windows

- Pomocou Music Center for PC preneste obsah z disku CD alebo počítača do prehrávača Walkman.
- Myšou presuňte obsah z Windows Prieskumník.

Na počítači so systémom Mac

- Pomocou Content Transfer preneste obsah z iTunes.
- Myšou presuňte obsah z Finder.

1 Ťuknutím na  otvorte obrazovku knižnice.



2 Ťuknite na požadovanú kategóriu (**1**).

Stránky môžete prepínať rýchlym potiahnutím obrazovky doľava alebo doprava. Počet bodov predstavuje počet strán, ktoré sú k dispozícii (**2**).



3 Vyberte podkategórie, až kým sa nezobrazí zoznam skladieb a potom vyberte požadovanú skladbu.
Spustí sa prehrávanie.

Manuálne tlačidlá na prehrávači Walkman

Prevádzkové tlačidlo	Funkcia
	Stlačením tlačidla spustíte alebo pozastavíte prehrávanie.
	Stlačením tlačidla preskočíte na začiatok aktuálnej skladby alebo na predchádzajúcu skladbu. Podržaním stlačeného tlačidla spustíte rýchle pretáčanie skladby dozadu počas prehrávania.
	Stlačením tlačidla preskočíte na začiatok nasledujúcej skladby.

Poznámka

- Ak Walkman neprehráva skladby v požadovanom poradí, skúste nasledujúce.
 - Použite funkciu záložky alebo funkciu zoznamu skladieb v prehrávači Walkman.
 - Vytvorte zoznamy skladieb pomocou Music Center for PC alebo iTunes a preneste ich.

Obsah Príručky môže byť zmenený bez upozornenia z dôvodu aktualizácie špecifikácií produktu.
Na preklad Príručky bol použitý strojový preklad.

Súvisiaca téma

- [Zapnutie alebo vypnutie prehrávača Walkman](#)
- [Používanie rôznych obrazoviek na prehrávači Walkman](#)
- [Inštalácia softvéru Music Center for PC \(Windows\)](#)
- [Obrazovka knižnice](#)
- [Obrazovka prehrávania](#)
- [Príprava hudobného obsahu](#)
- [Prenos obsahu z počítača so systémom Windows pomocou Music Center for PC](#)
- [Prenášanie obsahu pomocou programu Windows Prieskumník](#)
- [Prenos obsahu z počítača so systémom Mac pomocou Content Transfer](#)
- [Prenášanie obsahu pomocou softvéru Mac Finder](#)
- [Spôsoby prehrávania](#)

Spôsoby prehrávania

Táto téma obsahuje pokyny pre tieto úkony.

- Nastavenie režimu prehrávania.
- Nastavovanie rozsahu prehrávania.

Nastavenie režimu prehrávania



1. Ťuknutím na oblasť (1) alebo (2) vyberte režim prehrávania.

- : Shuffle Playback
- : Repeat 1 Song
- : Repeat All

Keď sú ikony a rozsvietené, bude prehrávač Walkman prehrávať všetky skladby vo zvolenom rozsahu prehrávania náhodne.

Ak sa chcete vrátiť do režimu normálneho prehrávania, ťuknite na ikony tak, aby ikony aj stmavli.

Rada



- V ponuke nastavenia môžete nastaviť aj režim prehrávania. – [Settings] – [Playback Settings] ([Basic Settings]). Potom vyberte požadovaný režim prehrávania z ponuky [Play Mode].

Nastavovanie rozsahu prehrávania

1. Ťuknite na položky ponuky v nasledovnom poradí. – [Settings] – [Playback Settings] ([Basic Settings]).
2. Ťuknite na položku požadovaného rozsahu prehrávania z [Playback Range].

Schéma vzťahu medzi režimom prehrávania a rozsahom prehrávania

Play Mode	Playback Range	
		All Range

 Shuffle Playback	<p>Všetky skladby sa budú prehrávať v náhodnom poradí.</p> <p>Ak chcete náhodne prehrávať všetky skladby na prehrávači Walkman, vyberte položku [All Songs] na obrazovke knižnice.</p> <p>Ak vyberiete skladbu z [Album] na obrazovke knižnice, Walkman bude náhodne prehrávať všetky skladby vo vybranom albume. Keď Walkman dokončí prehrávanie všetkých skladieb v albume, prehrávanie bude pokračovať ďalším albumom. Potom bude Walkman náhodne prehrávať všetky skladby v albume.</p>	<p>Skladby vo vybratom rozsahu sa budú prehrávať v náhodnom poradí. (*1)</p>
Repeat Off	<p>Všetky skladby sa budú prehrávať v sekvenčnom poradí.</p>	<p>Skladby vo vybratom rozsahu sa budú prehrávať v sekvenčnom poradí. (*1)</p>
 Repeat 1 Song	<p>Aktuálna skladba sa bude prehrávať opakovane.</p>	<p>Aktuálna skladba sa bude prehrávať opakovane.</p>
 Repeat All	<p>Všetky skladby sa budú prehrávať opakovane.</p> <p>Ak chcete opakovane prehrávať všetky skladby na prehrávači Walkman, vyberte položku [All Songs] na obrazovke knižnice.</p>	<p>Skladby vo vybratom rozsahu sa budú prehrávať opakovane. (*1)</p>

*1 „Vybratý rozsah“ znamená napríklad jeden album alebo jeden interpret.

Poznámka

- Keď prehrávate skladbu pomocou funkcie [SensMe™ Channels], nie je možné zmeniť režim prehrávania.
- Keď vyberiete skladbu zo zoznamu záložiek, Walkman prehráva iba skladby vo vybratom zozname záložiek. Skladby v iných zoznamoch záložiek sa neprehrajú, ani keď je možnosť [Playback Range] nastavená na [All Range].
- Keď vyberiete skladbu zo zoznamu skladieb, Walkman prehráva iba skladby vo vybratom zozname skladieb. Skladby v iných zoznamoch skladieb sa neprehrajú, ani keď je možnosť [Playback Range] nastavená na [All Range].

Obsah Príručky môže byť zmenený bez upozornenia z dôvodu aktualizácie špecifikácií produktu.
Na preklad Príručky bol použitý strojový preklad.

Súvisiaca téma

- [Používanie rôznych obrazoviek na prehrávači Walkman](#)
- [Obrazovka prehrávania](#)
- [Prehrávanie hudby](#)

Digital Music Player
NW-WM1A/WM1Z

Používanie [SensMe™ Channels]

Funkcia [SensMe™ Channels] automaticky zoskupuje skladby podľa témy. Môžete prehrávať skladby podľa nálady, práve vykonávanej činnosti, dennej doby a podobne.

Aby ste mohli používať funkciu [SensMe™ Channels] na prehrávači Walkman, Music Center for PC musí analyzovať skladby skôr, ako prenesiete skladby. Ak chcete analyzovať skladby, aktivujte funkciu 12 TONE ANALYSIS v Music Center for PC. Skladby importované do Music Center for PC sa automaticky analyzujú a výsledky sa nastavujú pre skladby. Podrobné informácie o obsluhu nájdete na podpornej webovej stránke Music Center for PC.

1 Na obrazovke knižnice ťuknite na položku [SensMe™ Channels].

Rada

- [SensMe™ Channels] je možné použiť pre skladby, ktoré boli prenesené z iných aplikácií, ktoré podporujú technológiu 12 TONE ANALYSIS (vyvinutú spoločnosťou Sony).
- Keď otvoríte kanál pomocou funkcie [SensMe™ Channels] alebo prepnete na iný kanál, skladba sa prehrá od najmelodickejšej alebo najrytmickejšej časti.
- Skladby sa prehrávajú v náhodnom poradí. Vždy, keď vyberiete kanál, bude poradie skladieb iné.

Poznámka

- Walkman zobrazuje len tie kanály, ktoré obsahujú skladby.

Obsah Príručky môže byť zmenený bez upozornenia z dôvodu aktualizácie špecifikácií produktu.
Na preklad Príručky bol použitý strojový preklad.

Súvisiaca téma

- [Obrazovka knižnice](#)

Digital Music Player
NW-WM1A/WM1Z

Získanie informácií o textoch skladieb

Ak chcete zobraziť text skladby na prehrávači Walkman, musíte preniesť súbor textu skladby (súbor LRC) spolu so súborom skladby do prehrávača Walkman.

Text skladby môžete získať nasledujúcimi spôsobmi.

- Získajte text skladby cez Internet a potom vytvorte textový súbor (súbor LRC).
- Sami zadajte text do textového súboru (súbor LRC).

Podrobné informácie o súboroch LRC nájdete v príslušnej téme pod položkou [Súvisiaca téma].

Poznámka

- Informácie textu skladby sa smú používať len na súkromné účely. Používanie obsahu textu skladby na iné účely si vyžaduje povolenie od vlastníkov autorských práv.

Obsah Príručky môže byť zmenený bez upozornenia z dôvodu aktualizácie špecifikácií produktu.
Na preklad Príručky bol použitý strojový preklad.

Súvisiaca téma

- [Zobrazenie textu skladieb](#)
- [Pridanie informácií o textoch skladieb pomocou počítača](#)

Digital Music Player
NW-WM1A/WM1Z

Zobrazenie textu skladieb

Preneste skladby s informáciami o textoch skladieb do prehrávača Walkman. Potom nastavte Walkman na zobrazenie textov skladieb.

Keď sú pre skladbu k dispozícii informácie o texte skladby, ikona (1) sa rozsvieti.



- 1 Na obrazovke prehrávania ťuknite na  a potom na [Display Lyrics].

Obsah Príručky môže byť zmenený bez upozornenia z dôvodu aktualizácie špecifikácií produktu.
Na preklad Príručky bol použitý strojový preklad.

Súvisiaca téma

- [Získanie informácií o textoch skladieb](#)
- [Pridanie informácií o textoch skladieb pomocou počítača](#)

Digital Music Player
NW-WM1A/WM1Z

Správa zoznamov skladieb na prehrávači Walkman



Môžete zhromaždiť svoje obľúbené skladby a môžete ich uložiť ako zoznamy skladieb na prehrávači Walkman. Táto téma obsahuje pokyny pre tieto úkony.

- Pridanie skladieb do zoznamov skladieb na prehrávači Walkman.
- Počúvanie zoznamov skladieb na prehrávači Walkman.
- Odstránenie zoznamov skladieb z prehrávača Walkman.

Pridanie skladieb do zoznamov skladieb na prehrávači Walkman

Zoznamy skladieb môžu byť uložené buď vo vnútornej pamäti prehrávača Walkman alebo na microSD karte. Nemôžete pridať skladbu z vnútornej pamäte do zoznamu skladieb na microSD karte alebo naopak.





1. Vykonajte jeden z nasledujúcich krokov.

- Zatiaľ čo sa na prehrávači Walkman prehráva alebo je pozastavená skladba, ktorú chcete pridať do zoznamu skladieb:
Na obrazovke prehrávania ťuknite na  a potom na [Add to Playlist].
- Keď sa zobrazí zoznam (zoznam skladieb, zoznam albumov, poradie prehrávania atď.):
Ťuknite na  vedľa požadovanej položky v zozname, aby sa zobrazila kontextová ponuka. Potom ťuknite na položku [Add to Playlist].

Zobrazí sa obrazovka pre výber zoznamu skladieb.

2. Ťuknite na názov zoznamu skladieb, do ktorého chcete pridať skladbu.

Rada

- Do zoznamu skladieb je možné pridať až 999 skladieb.
- Celý zoznam môžete pridať do zoznamu skladieb. Keď sa zobrazí obrazovka poradia prehrávania alebo obrazovka zoznamu záložiek, ťuknite na  a potom na [Add All Songs to Playlist].
- Môžete zmeniť poradie skladieb v zozname skladieb. Vyberte zoznam skladieb z obrazovky knižnice. Ťuknite na  a potom na [Edit Song Order]. Myšou presúvajte  na zmenu usporiadania skladieb. Ťuknutím na položku [Complete] uložte poradie skladieb.
- Môžete zmeniť názov zoznamu skladieb z kontextovej ponuky. Na obrazovke knižnice ťuknite na položku [Playlists]. Ťuknite na  vedľa požadovaného zoznamu skladieb a potom na [Edit Playlist Name].
- Môžete prenášať zoznamy skladieb vytvorené pomocou Music Center for PC alebo iTunes do prehrávača Walkman. Zoznamy skladieb vo formáte súborov m3u je možné spravovať na prehrávači Walkman.
- Môžete vytvoriť nový zoznam skladieb na prehrávači Walkman. Ak chcete vytvoriť nový zoznam skladieb, ťuknite na položky ponuky v nasledovnom poradí:
 – [Add to Playlist] – [New Playlist].
Potom zadajte názov zoznamu skladieb a úkon dokončíte ťuknutím na položku [Complete].

Poznámka

- Nie je možné zaregistrovať obrázky obalov albumov pre zoznamy skladieb.

Počúvanie skladieb v zozname skladieb na prehrávači Walkman

1. Na obrazovke knižnice ťuknite na položku [Playlists].

2. Ťuknite na požadovaný zoznam skladieb a potom Ťuknite na požadovanú skladbu.

Odstránenie zoznamov skladieb z prehrávača Walkman

1. Na obrazovke knižnice Ťuknite na položku [Playlists], aby sa zobrazil zoznam zoznamov skladieb.
2. Ťuknite na  vedľa zoznamu skladieb, ktorý chcete odstrániť, a potom Ťuknite na položku [Delete].
3. Postupujte podľa pokynu na obrazovke.

Rada

- Môžete odstrániť skladbu zo zoznamu skladieb.
Zobrazte zoznam skladieb nachádzajúcich sa v zozname skladieb a Ťuknite na , aby sa zobrazila kontextová ponuka. Potom vyberte položku [Delete from Playlist].

Poznámka

- Aj v prípade, ak odstránite zoznam skladieb, skladby v zozname skladieb sa neodstránia z prehrávača Walkman.

Obsah Príručky môže byť zmenený bez upozornenia z dôvodu aktualizácie špecifikácií produktu.
Na preklad Príručky bol použitý strojový preklad.

Súvisiaca téma

- [Obrazovka knižnice](#)
- [Obrazovka prehrávania](#)
- [Obrazovka poradia prehrávania](#)
- [Obrazovka zoznamu záložiek](#)

Digital Music Player
NW-WM1A/WM1Z

Správa záložiek na prehrávači Walkman



Svoje obľúbené skladby môžete pridať do zoznamov záložiek. K dispozícii je až 10 zoznamov záložiek. Do zoznamu záložiek je možné pridať až 999 skladieb.

Táto téma obsahuje pokyny pre tieto úkony.

- Pridanie skladieb do zoznamov záložiek.
- Počúvanie skladieb so záložkou na prehrávači Walkman.
- Odstránenie skladieb zo zoznamu záložiek na prehrávači Walkman.

Pridanie skladieb do zoznamov záložiek



1. Vykonajte jeden z nasledujúcich krokov.

- Zatiaľ čo sa na prehrávači Walkman prehráva alebo je pozastavená skladba, pre ktorú chcete vytvoriť záložku: Na obrazovke prehrávania ťuknite na  a potom na [Add to Bookmark List].
- Keď sa zobrazí zoznam (zoznam skladieb, zoznam albumov, poradie prehrávania atď.): Ťuknite na  vedľa požadovanej položky v zozname, aby sa zobrazila kontextová ponuka. Potom ťuknite na položku [Add to Bookmark List].

Zobrazí sa obrazovka na výber zoznamu záložiek.

2. Vyberte požadovaný zoznam záložiek.

Rada

- Celý zoznam môžete pridať do zoznamu záložiek. Keď sa zobrazí obrazovka poradia prehrávania alebo obrazovka zoznamu záložiek, ťuknite na  a potom na [Add All Songs to Bookmark List].
- Môžete zmeniť poradie skladieb v zozname záložiek. Vyberte zoznam záložiek. Ťuknite na  a potom na [Edit Song Order]. Myšou presúvajte  na zmenu usporiadania skladieb. Ťuknutím na položku [Complete] uložte poradie skladieb.

Poznámka

- Zoznamy záložiek nie je možné importovať do počítača.

Počúvanie skladieb so záložkou na prehrávači Walkman

1. Zobrazte obrazovku zoznamu záložiek.

2. Ťuknutím na  /  vyberte zoznam a potom vyberte skladbu.

Odstránenie skladieb zo zoznamu záložiek na prehrávači Walkman

1. Ťuknite na  vedľa skladby v zozname záložiek.

2. Ťuknite na [Delete from Bookmark List].

Rada

- Môžete odstrániť všetky skladby zo zoznamu záložiek. Na obrazovke zoznamu záložiek ťuknite na  a potom na [Delete All].

Obsah Prírúčky môže byť zmenený bez upozornenia z dôvodu aktualizácie špecifikácií produktu.
Na preklad Prírúčky bol použitý strojový preklad.

Súvisiaca téma

- [Obrazovka knižnice](#)
- [Obrazovka prehrávania](#)
- [Obrazovka poradia prehrávania](#)
- [Obrazovka zoznamu záložiek](#)

4-593-857-33(1) Copyright 2016 Sony Corporation

Odstránenie skladieb z prehrávača Walkman

Môžete odstrániť skladby z prehrávača Walkman.

1 Na obrazovke knižnice zobrazte jednu z nasledujúcich položiek.

- Ak chcete odstrániť skladby, ťuknite na požadovanú kategóriu (albumy, interpreti atď.) a požadovanú podkategóriu, kým sa neobjaví požadovaný zoznam skladieb.
- Ak chcete odstrániť priečinok, ťuknite na položku [Folder] a potom na požadovaný priečinok.

2 Ťuknite na , aby sa zobrazila kontextová ponuka, a ťuknite na položku [Delete].

Postupujte podľa pokynov na obrazovke.

Rada

- Pomocou nasledujúcich aplikácií môžete odstrániť aj skladby v počítači. Podrobné informácie o ovládaní nájdete v online pomocníkovi pre každú aplikáciu.
 - Windows: Music Center for PC, prieskumník Windows
 - Mac: Content Transfer, Finder

Poznámka

- Keď odstraňujete skladby pomocou prieskumníka Windows alebo Mac Finder, neodstraňujte ani nepreimenujte koreňový priečinok (napríklad [MUSIC]). V opačnom prípade Walkman nerozpozná obsah.

Obsah Príručky môže byť zmenený bez upozornenia z dôvodu aktualizácie špecifikácií produktu.
Na preklad Príručky bol použitý strojový preklad.

Súvisiaca téma

- [Obrazovka knižnice](#)

Digital Music Player
NW-WM1A/WM1Z

Prehľadanie príručky o spôsobe počúvania vysoko kvalitného zvuku

Môžete zobraziť informácie o počúvaní obsahu vo vysokej kvalite zvuku.

- 1 Na obrazovke prehrávania ťuknite na položky ponuky v nasledovnom poradí.
 – [Settings] – [Guide to High Quality Sound] ([Sound]).

Obsah Príručky môže byť zmenený bez upozornenia z dôvodu aktualizácie špecifikácií produktu.
Na preklad Príručky bol použitý strojový preklad.

Súvisiaca téma

- [Obrazovka knižnice](#)
- [Obrazovky nastavenia kvality zvuku](#)
- [Prispôbenie nastavení kvality zvuku](#)

Digital Music Player
NW-WM1A/WM1Z

Pripojenie prehrávača Walkman k nespárovanému Bluetooth zariadeniu po prvý raz



Funkcia BLUETOOTH® umožňuje bezdrôtovú komunikáciu medzi zariadeniami. Zariadenia musia podporovať bezdrôtovú technológiu Bluetooth. Bezdrôtové pripojenie je k dispozícii na vzdialenosť do 10 metrov v otvorenom priestore.

Môžete použiť Bluetooth funkciu pre tieto úkony.

- Počúvanie hudby.
Pripojte Bluetooth zariadenie, napríklad slúchadlá alebo reproduktory. Môžete počúvať hudbu bezdrôtovo.

Pri prvom bezdrôtovom pripojení zariadenia Bluetooth sa musia tieto zariadenia vzájomne zaregistrovať. Táto registrácia sa nazýva „spárovanie“. Po spárovaní prehrávača Walkman a zariadenia budete môcť ľahko pripájať zariadenia v budúcnosti.

Tieto pokyny sú základný postup krok za krokom na pripojenie prehrávača Walkman a Bluetooth zariadenia.

- 1 Zapnite Bluetooth funkciu na Bluetooth zariadení, ak je to nutné.**
- 2 Na obrazovke knižnice ťuknite na položky ponuky v nasledovnom poradí.**
 – [Settings] – [Connect to/Add Audio Device] ([Bluetooth]).
 Zobrazí sa obrazovka pripojenia Bluetooth.
- 3 Ťuknutím na prepínač Bluetooth (1) zapnete Bluetooth funkciu a ťuknite na položku [Add Device (Pairing)] (2).**
 sa zobrazí v informačnej časti. Na obrazovke sa zobrazí zoznam zariadení, ktoré je možné pripojiť (3).

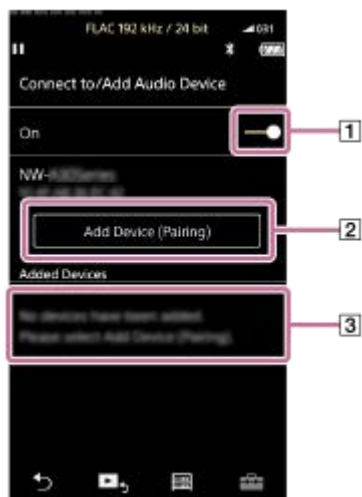

- 4 Ťuknite na Bluetooth zariadenie.**
 Po výzve na zadanie prístupového kódu počas párovania skontrolujte a zadajte prístupový kód pre Bluetooth zariadenie. Podrobné informácie o prístupovom kóde pre Bluetooth zariadenie nájdete v príručke k zariadeniu. Po vytvorení pripojenia sa zobrazí [Connected] v 3.
- 5 Z obrazovky knižnice vyberte a spustíte prehrávanie skladby.**
 Zvuk bude vychádzať z pripojeného Bluetooth zariadenia.

Ak chcete odpojiť spárované Bluetooth zariadenie

1. Zatiaľ čo je Bluetooth zariadenie pripojené, ťuknite na položky ponuky v nasledovnom poradí.

 – [Settings] – [Connect to/Add Audio Device] ([Bluetooth]).

2. Ťuknite na názov Bluetooth zariadenia z [Added Devices].

Rada

- Môžete odstrániť registrované Bluetoothzariadenie. V zozname zariadení, ktoré je možné pripojiť v [Added Devices], ťuknite na  vedľa názvu Bluetooth zariadenia. Potom vyberte položku [Delete Device].
- Prístupový kód sa môže nazývať aj „kód prístupu“, „kód PIN“, „číslo PIN“ alebo „heslo“.
- Walkman môže zostať v spojení s Bluetooth zariadením až do vypnutia Bluetooth funkcie. Keď nepoužívate Bluetooth funkciu, vypnite Bluetooth funkciu.

Poznámka

- Informácie o spárovaní sa odstránia v nasledujúcich situáciách. Opätovné spárovanie zariadení.
 - Nastavenia jedného alebo oboch zariadení sa obnovia na pôvodné nastavenia.
 - Informácie o párovaní sa odstránia zo zariadení, napríklad po oprave zariadení.
- Výdrž batérie sa podstatne skráti, keď je funkcia Bluetooth aktívna.
- Môžete spárovať Walkman s maximálne 7 zariadeniami. Ak počet spárovaných zariadení prekročí maximum, Walkman odstráni najstaršie pripojené zariadenie.
- Ak časový limit na párovanie vyprší pred jeho dokončením, vykonajte postup znova z obrazovky pripojenia Bluetooth.
- Existujú určité obmedzenia na zvukový výstup cez Bluetooth pripojenie.
 - Aj v prípade, že pripojíte slúchadlá ku konektoru na slúchadlá, zvuk nebude vychádzať zo slúchadiel. Zvuk sa prednostne reprodukuje z Bluetooth zariadenia.
- Kým je funkcia USB-DAC aktívna, nedá sa prehrávaný zvuk počúvať bezdrôtovo.
- Ak je zvuk prerušovaný alebo vynecháva pri Bluetooth pripojení, skúste nasledujúce.
 - Umiestnite Walkman a Bluetooth zariadenie bližšie k sebe.
 - Vyberte možnosť [SBC - Connection Preferred] ťuknutím na nasledujúce položky ponuky.
 – [Settings] – [Audio Device Connection Settings] ([Bluetooth]) – [Wireless Playback Quality].
- Bluetooth pripojenie sa ukončí automaticky v týchto prípadoch:
 - ak sa batéria prehrávača Walkman úplne vybila,
 - Walkman je vypnutý,
- Keď je aktívne Bluetooth pripojenie, nastavenia kvality zvuku sú neplatné.

Obsah Príručky môže byť zmenený bez upozornenia z dôvodu aktualizácie špecifikácií produktu.
Na preklad Príručky bol použitý strojový preklad.



Súvisiaca téma

- [Pripojenie prehrávača Walkman k spárovanému Bluetooth zariadeniu](#)
- [Pripojenia jedným dotykcom so zariadením Bluetooth \(NFC\)](#)
- [Konfigurácia funkcie Bluetooth \(režim vysielania Bluetooth\)](#)
- [Poznámky týkajúce sa funkcie Bluetooth](#)



Pripojenie prehrávača Walkman k spárovanému Bluetooth zariadeniu

Ak boli Walkman a Bluetooth zariadenie spárované predtým, Bluetooth zariadenie je zaregistrované v prehrávači Walkman. Môžete jednoducho prepojiť Walkman a Bluetooth zariadenie.

- 1 **Zapnite Bluetooth funkciu na Bluetooth zariadení, ak je to nutné.**
- 2 **Na obrazovke knižnice ťuknite na položky ponuky v nasledovnom poradí.**
 – [Settings] – [Connect to/Add Audio Device] ([Bluetooth]).
 Zobrazí sa obrazovka pripojenia Bluetooth.
- 3 **Ťuknutím na prepínač Bluetooth zapnete Bluetooth funkciu.**
 sa zobrazí v informačnej časti.
- 4 **Ťuknite na Bluetooth zariadenie.**
 Po vytvorení pripojenia sa zobrazí [Connected].
- 5 **Z obrazovky knižnice vyberte a spustite prehrávanie skladby.**

Ak chcete zapnúť alebo vypnúť Bluetooth funkciu

1. Ťuknite na položky ponuky v nasledovnom poradí.
 – [Settings] – [Connect to/Add Audio Device] ([Bluetooth]).
2. Ťuknutím na prepínač Bluetooth zapnete alebo vypnete Bluetooth funkciu.

Ak chcete potvrdiť informácie o zariadení:

Ťuknite na  vedľa názvu Bluetooth zariadenia v zozname a ťuknite na položku [Device Information].

Ak chcete vymazať zaregistrované zariadenie:

Ťuknite na  vedľa názvu Bluetooth zariadenia v zozname a ťuknite na položku [Delete Device]. Postupujte podľa pokynov na obrazovke. Informácie o párovaní sa odstránia.

Rada

- Skratka je k dispozícii pre Bluetooth funkciu. Môžete ťuknúť na  na obrazovke [Settings]. Prehrávač Walkman sa automaticky pripojí k zariadeniu Bluetooth, ktoré bolo naposledy pripojené.
- Ak pripojíte USB nabíjačku (nedodané), Walkman bude nabíjať pri zachovaní Bluetooth pripojenia.
- Ak sa zobrazuje niekoľko názvov Bluetooth zariadenia, skontrolujte adresu BD Bluetooth zariadenia. Podrobné informácie o adrese BD nájdete v príručke k Bluetooth zariadeniu.
- Ak Bluetooth zariadenie podporuje NFC funkciu, Walkman a Bluetooth zariadenie je možné spárovať a pripojiť ich vzájomným kontaktom.
- Walkman môže zostať v spojení s Bluetooth zariadením až do vypnutia Bluetooth funkcie. Keď nepoužívate Bluetooth funkciu, vypnite Bluetooth funkciu.

Poznámka

- Výdrž batérie sa podstatne skráti, keď je funkcia Bluetooth aktívna.
- Existujú určité obmedzenia na zvukový výstup cez Bluetooth pripojenie.
 - Aj v prípade, že pripojíte slúchadlá ku konektoru na slúchadlá, zvuk nebude vychádzať zo slúchadiel. Zvuk sa prednostne reprodukuje z Bluetooth zariadenia.
- Kým je funkcia USB-DAC aktívna, nedá sa prehrávaný zvuk počúvať bezdrôtovo.
- Ak je zvuk prerušovaný alebo vynecháva pri Bluetooth pripojení, skúste nasledujúce.
 - Umiestnite Walkman a Bluetooth zariadenie bližšie k sebe.
 - Vyberte možnosť [SBC - Connection Preferred] ťuknutím na nasledujúce položky ponuky.
 – [Settings] – [Audio Device Connection Settings] ([Bluetooth]) – [Wireless Playback Quality].
- Bluetooth pripojenie sa ukončí automaticky v týchto prípadoch:
 - ak sa batéria prehrávača Walkman úplne vybila,
 - Walkman je vypnutý,
- Keď je aktívne Bluetooth pripojenie, nastavenia kvality zvuku sú neplatné.

Obsah Príručky môže byť zmenený bez upozornenia z dôvodu aktualizácie špecifikácií produktu.
Na preklad Príručky bol použitý strojový preklad.

Súvisiaca téma

- [Pripojenie prehrávača Walkman k nespárovanému Bluetooth zariadeniu po prvý raz](#)
- [Pripojenia jedným dotykcom so zariadením Bluetooth \(NFC\)](#)
- [Konfigurácia funkcie Bluetooth \(režim vysielania Bluetooth\)](#)
- [Poznámky týkajúce sa funkcie Bluetooth](#)

Digital Music Player
NW-WM1A/WM1Z

Pripojenia jedným dotykom so zariadením Bluetooth (NFC)

Ak Bluetooth zariadenie podporuje NFC funkciu, môžete pripojiť Walkman a zariadenie jednoducho. Môžete jednoduchým dotykom zariadenia prehrávačom Walkman spárovať zariadenia a vytvoriť Bluetooth pripojenie. NFC je pre bezdrôtovú komunikáciu na krátku vzdialenosť.

- 1 Ak má Bluetooth zariadenie prepínač NFC, prepínač NFC zapnite.
- 2 Zapnite obrazovku prehrávača Walkman.
- 3 Priložte značku na prehrávači Walkman (1) k značke na Bluetooth zariadení (2).
Zariadenia podržte pri sebe, až kým sa na obrazovke prehrávača Walkman nezobrazia pokyny.

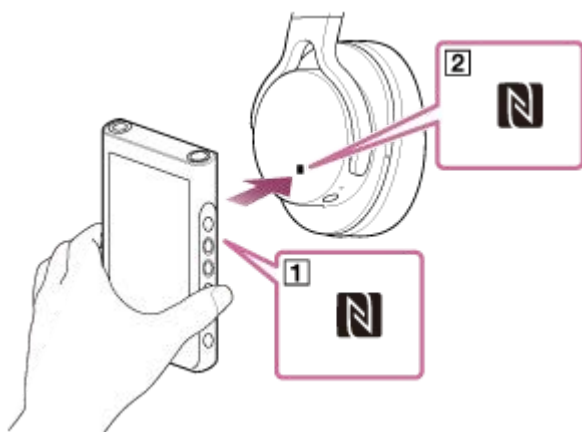

- 4 Podľa pokynov na obrazovke na prehrávači Walkmandokončíte vytváranie pripojenia.
- 5 Po vytvorení pripojenia spustíte prehrávanie skladby na prehrávači Walkman.

Ak chcete odpojiť Walkman a Bluetooth zariadenie pomocou NFC funkcie

Zapnite obrazovku prehrávača Walkman. Ak si želáte zrušiť pripojenie zariadení, zariadenia (1) a (2) znova priložte k sebe.

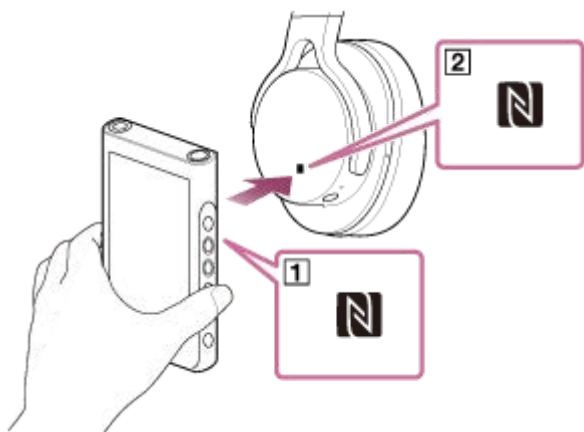



Ak chcete vypnúť NFC funkciu

NFC funkcia je zapnutá predvolene. Ak chcete vypnúť NFC funkciu, ťuknite na položky ponuky v nasledovnom poradí, aby ste odstránili začiarknutie.

 – [Settings] – [NFC] ([Bluetooth]).

Rada

- Ak pripojenie nefunguje dokonale, urobte nasledovné opatrenia:
 - Prehrávač Walkman posúvajte nad značkou na Bluetooth zariadení ().
 - Ak je váš Walkman vložený v puzdre, vyberte ho z puzdra.
 - Uistite sa, že NFC funkcia je zapnutá. Ťuknite na  a potom na [Settings]. Potvrďte, že je zaškrtnuté políčko [NFC] ([Bluetooth]).

Poznámka

- Pred pripojením zapnite obrazovku prehrávača Walkman. Ak je obrazovka vypnutá, nemôžete zariadenie Bluetooth pripojiť jeho dotykom s prehrávačom Walkman (NFC).
- Výdrž batérie sa podstatne skrúti, keď je funkcia Bluetooth aktívna.
- Prehrávač Walkman nemôžete pripojiť k zariadeniu Bluetooth pomocou funkcie NFC, keď sú nasledujúce funkcie aktívne.
 - Funkcia USB-DAC
 - Na pripojenie v režime vysielania Bluetooth vypnite funkciu prijímača Bluetooth.

Obsah Príručky môže byť zmenený bez upozornenia z dôvodu aktualizácie špecifikácií produktu.
Na preklad Príručky bol použitý strojový preklad.

Súvisiaca téma

- [Zapnutie alebo vypnutie prehrávača Walkman](#)
- [Konfigurácia funkcie Bluetooth \(režim vysielania Bluetooth\)](#)
- [Poznámky týkajúce sa funkcie Bluetooth](#)

Digital Music Player
NW-WM1A/WM1Z

Konfigurácia funkcie Bluetooth (režim vysielania Bluetooth)

Táto téma obsahuje pokyny pre tieto úkony.

- Výber kvality prehrávania pre Bluetooth streamovanie.
- Výber nastavenia hlasitosti pre Bluetooth streamovanie
- Kontrola informácií o Bluetooth.

Výber kvality prehrávania pre Bluetooth streamovanie

Môžete vybrať kombináciu kodekov a preferencií pre Bluetooth streamovanie.

1. Na obrazovke prehrávania ťuknite na položky ponuky v nasledovnom poradí.
 – [Settings] – [Audio Device Connection Settings] ([Bluetooth]) – [Wireless Playback Quality].
2. Ťuknite na požadovanú položku.

Poznámka

- Nastavenie pre [Wireless Playback Quality] bude účinné od ďalšieho zapnutia Bluetooth funkcie.
- Nastavenie [Wireless Playback Quality] nemusí byť účinné v závislosti od nastavení Bluetoothzariadenia.

Výber nastavenia hlasitosti pre Bluetooth streamovanie

V závislosti od zariadenia Bluetooth sa hlasnosť nemusí dať nastaviť pomocou prehrávača Walkman. V takomto prípade skúste možnosť [Use Enhanced Mode].

1. Na obrazovke prehrávania ťuknite na položky ponuky v nasledovnom poradí.
 – [Settings] – [Audio Device Connection Settings] ([Bluetooth]) – [Use Enhanced Mode].

Kontrola informácií o Bluetooth

1. Na obrazovke prehrávania ťuknite na položky ponuky v nasledovnom poradí.
 – [Settings] – [Bluetooth Information] ([Bluetooth]).
Zobrazia sa informácie, ako sú napríklad verzia a profil Bluetooth.

Obsah Príručky môže byť zmenený bez upozornenia z dôvodu aktualizácie špecifikácií produktu.
Na preklad Príručky bol použitý strojový preklad.

Súvisiaca téma

- [Pripojenie prehrávača Walkman k nespárovanému Bluetooth zariadeniu po prvý raz](#)
- [Pripojenie prehrávača Walkman k spárovanému Bluetooth zariadeniu](#)
- [Pripojenia jedným dotykcom so zariadením Bluetooth \(NFC\)](#)
- [Poznámky týkajúce sa funkcie Bluetooth](#)

Digital Music Player
NW-WM1A/WM1Z

Pripojenie prehrávača Walkman k nespárovanému smartfónu po prvý raz

Prehrávač Walkman môžete používať na počúvanie hudby zo smartfónu cez pripojenie Bluetooth (funkcia prijímača Bluetooth).

Ak chcete počúvať hudbu, pripojte k prehrávaču Walkman slúchadlá.

Keď smartfón pripájate po prvý raz, musíte prehrávač Walkman a smartfón navzájom zaregistrovať. Táto registrácia sa nazýva „spárovanie“. Po spárovaní prehrávača Walkman a smartfónu môžete tieto zariadenia v budúcnosti ľahko prepojiť.

Tieto pokyny sú základným postupom (krok za krokom) na pripojenie prehrávača Walkman a smartfónu.

Pred tým ako začnete, ukončíte pripojenie Bluetooth na smartfóne, ak je už prehrávač Walkman pripojený k inému smartfónu.

- 1 **Smartfón nastavte do režimu párovania.**
- 2 **Na obrazovke knižnice prehrávača Walkman ťuknite na .**
- 3 **Potvrdte správu a ťuknite na [OK].**
Prehrávač Walkman sa prepne na funkciu prijímača Bluetooth.
- 4 **Ťuknite na [Add Device (Pairing)].**
Prehrávač Walkman je pripravený na párovanie.
- 5 **Na obrazovke smartfónu vyberte názov prehrávača Walkman.**

Po pripojení prehrávača Walkman k smartfónu sa zobrazia kodek (**1**) a názov smartfónu (**2**).

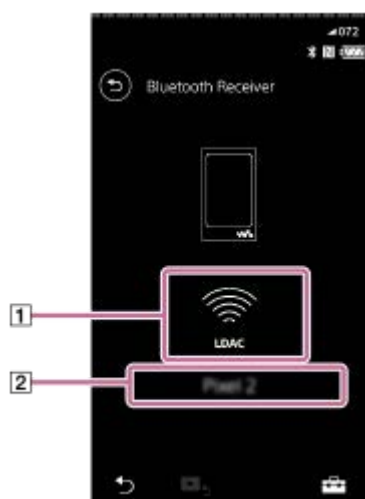



- 6 **Spustíte prehrávanie skladby na smartfóne.**

Vypnutie funkcie prijímača Bluetooth

Ťuknite na  v ľavom hornom rohu obrazovky prijímača Bluetooth. Potom po zobrazení správy ťuknite na [OK]. Prehrávač Walkman sa vráti do funkcie prehrávania hudby.

Vymazanie registrácie smartfónu

Vykonajte nasledujúce kroky na obrazovke prijímača Bluetooth. Registráciu smartfónu môžete z prehrávača Walkman vymazať.

1. Ťuknite na položky ponuky v nasledovnom poradí.
 – [Settings] – [Added Devices - Bluetooth Receiver] ([Bluetooth]).
2. Ťuknite na  vedľa názvu smartfónu, ktorého registráciu chcete vymazať. Potom vyberte položku [Delete Device].
3. Postupujte podľa pokynov na obrazovke.

Rada

- Párovanie môžete vykonávať naraz len s jedným smartfónom. Ak chcete vykonať párovanie s viacerými smartfónmi, zopakujte postup v tejto téme.
- Prehrávanie hudby na smartfóne môžete ovládať pomocou tlačidiel na ovládanie prehrávania na prehrávači Walkman.
- Prehrávaný zvuk zo smartfónu môžete počúvať s nastaveniami kvality zvuku prehrávača Walkman.
- Prehrávač Walkman zostane pripojený k smartfónu, kým nevypnete funkciu prijímača Bluetooth. Ak chcete šetriť energiu batérie, vypnite funkciu prijímača Bluetooth alebo ukončíte pripojenie Bluetooth so smartfónom.
- Ak je počas používania funkcie prijímača Bluetooth hlasitosť nízka a počujete hluk, skúste vykonať nasledujúce kroky. Najskôr nastavte hlasitosť smartfónu na maximum. Potom nastavte hlasitosť na prehrávači Walkman.

Poznámka

- Informácie o spárovaní sa odstránia v nasledujúcich situáciách. Opätovné spárovanie zariadení.
 - Nastavenia jedného alebo oboch zariadení sa obnovia na pôvodné nastavenia.
 - Informácie o párovaní sa odstránia zo zariadení, napríklad po oprave zariadení.
- Ak sú informácie o párovaní smartfónu vymazané z prehrávača Walkman, avšak informácie o párovaní prehrávača Walkman ostanú v smartfóne, vymažte tieto informácie aj zo smartfónu. Potom prehrávač Walkman a smartfón znovu navzájom zaregistrujte.
- Keď je funkcia prijímača Bluetooth aktívna, výdrž batérie sa podstatne skrúti.
- Môžete spárovať Walkman s maximálne 7 zariadeniami. Ak počet spárovaných zariadení prekročí maximum, Walkman odstráni najstaršie pripojené zariadenie.
- Ak časový limit na párovanie vyprší pred jeho dokončením, vykonajte postup znova z obrazovky pripojenia prijímača Bluetooth.
- Funkciu prijímača Bluetooth nemôžete používať, ak je aktívna ktorákoľvek z nasledujúcich funkcií. Vypnite túto funkciu a prepnite na funkciu prijímača Bluetooth.
 - Funkcia USB-DAC
- Ak je zvuk prerušovaný alebo vynecháva pri Bluetooth pripojení, skúste nasledujúce.
 - Umiestnite prehrávač Walkman a smartfón bližšie k sebe.
 - Vyberte možnosť [Connection Preferred] ťuknutím na nasledujúce položky ponuky.
 – [Settings] – [Receiver Playback Quality] ([Bluetooth]) – [Connection Preferred].
Potom ukončíte pripojenie Bluetooth a znovu pripojte smartfón, aby ste použili nové nastavenie.
- Bluetooth pripojenie sa ukončí automaticky v týchto prípadoch:
 - ak sa batéria prehrávača Walkman úplne vybila,
 - Walkman je vypnutý,
- Ak prijmete prichádzajúci hovor na smartfóne, kým je funkcia prijímača Bluetooth aktívna, hlas volajúceho bude vysielaný zo smartfónu. V závislosti od špecifikácií smartfónu môžete počuť vyzváňací tón.

Obsah Príručky môže byť zmenený bez upozornenia z dôvodu aktualizácie špecifikácií produktu.
Na preklad Príručky bol použitý strojový preklad.

Súvisiaca téma

- [Pripojenie prehrávača Walkman k spárovanému smartfónu](#)
- [Pripojenia One-touch so smartfónom \(NFC\)](#)
- [Konfigurácia funkcie Bluetooth \(režim príjmu Bluetooth\)](#)
- [Poznámky týkajúce sa funkcie Bluetooth](#)

4-593-857-33(1) Copyright 2016 Sony Corporation

Digital Music Player
NW-WM1A/WM1Z

Pripojenie prehrávača Walkman k spárovanému smartfónu

Ak prehrávač Walkman a smartfón boli už predtým spárované, smartfón je zaregistrovaný v prehrávači Walkman. Prehrávač Walkman a smartfón môžete ľahko prepojiť.



- 1 Na obrazovke knižnice prehrávača Walkman ťuknite na .
- 2 Potvrďte správu a ťuknite na [OK].
Prehrávač Walkman sa prepne na funkciu prijímača Bluetooth.
- 3 Na obrazovke smartfónu vyberte názov prehrávača Walkman zo zoznamu spárovaných zariadení.
Prehrávač Walkman sa v závislosti od smartfónu môže k smartfónu pripojiť automaticky.
- 4 Spustíte prehrávanie skladby na smartfóne.

Vypnutie funkcie prijímača Bluetooth

Ťuknite na  v ľavom hornom rohu obrazovky prijímača Bluetooth. Potom po zobrazení správy ťuknite na [OK]. Prehrávač Walkman sa vráti do funkcie prehrávania hudby.



Kontrola informácií pre smartfón

Vykonajte nasledujúce kroky na obrazovke prijímača Bluetooth.

1. Ťuknite na položky ponuky v nasledovnom poradí.
 – [Settings] – [Added Devices - Bluetooth Receiver] ([Bluetooth]).
2. Ťuknite na  vedľa názvu smartfónu, ktorého informácie chcete skontrolovať. Potom vyberte položku [Device Information].

Vymazanie registrácie smartfónu

Vykonajte nasledujúce kroky na obrazovke prijímača Bluetooth. Registráciu smartfónu môžete z prehrávača Walkman vymazať.

1. Ťuknite na položky ponuky v nasledovnom poradí.
 – [Settings] – [Added Devices - Bluetooth Receiver] ([Bluetooth]).
2. Ťuknite na  vedľa názvu smartfónu, ktorého registráciu chcete vymazať. Potom vyberte položku [Delete Device].
3. Postupujte podľa pokynov na obrazovke.

Rada

- Prehrávaný zvuk zo smartfónu môžete počúvať s nastaveniami kvality zvuku prehrávača Walkman.
- Ak pripojíte USB nabíjačku (nedodané), Walkman bude nabíjať pri zachovaní Bluetoothpripojenia.
- Ak sa ten istý smartfón zobrazí viackrát, skontrolujte adresu BD smartfónu v položke [Device Information]. Podrobnosti o adrese BD nájdete v príručke k smartfónu.
- Ak smartfón podporuje funkciu NFC, prehrávač Walkman a smartfón môžete spárovať a pripojiť ich vzájomným dotykom.

- Prehrávač Walkman zostane pripojený k smartfónu, kým nevypnete funkciu prijímača Bluetooth. Ak chcete šetriť energiu batérie, vypnite funkciu prijímača Bluetooth alebo ukončíte pripojenie Bluetooth so smartfónom.
- Ak je počas používania funkcie prijímača Bluetooth hlasitosť nízka a počujete hluk, skúste vykonať nasledujúce kroky. Najskôr nastavte hlasitosť smartfónu na maximum. Potom nastavte hlasitosť na prehrávači Walkman.

Poznámka

- Keď je funkcia prijímača Bluetooth aktívna, výdrž batérie sa podstatne skrúti.
- Funkciu prijímača Bluetooth nemôžete používať, ak je aktívna ktorákoľvek z nasledujúcich funkcií. Vypnite túto funkciu a prepnite na funkciu prijímača Bluetooth.
 - Funkcia USB-DAC
- Ak je zvuk prerušovaný alebo vynecháva pri Bluetooth pripojení, skúste nasledujúce.
 - Umiestnite prehrávač Walkman a smartfón bližšie k sebe.
 - Vyberte možnosť [Connection Preferred] ťuknutím na nasledujúce položky ponuky.
 – [Settings] – [Receiver Playback Quality] ([Bluetooth]) – [Connection Preferred].
Potom ukončíte pripojenie Bluetooth a znovu pripojte smartfón, aby ste použili nové nastavenie.
- Bluetooth pripojenie sa ukončí automaticky v týchto prípadoch:
 - ak sa batéria prehrávača Walkman úplne vybila,
 - Walkman je vypnutý,
- Ak prijmete prichádzajúci hovor na smartfóne, kým je funkcia prijímača Bluetooth aktívna, hlas volajúceho bude vysielaný zo smartfónu. V závislosti od špecifikácií smartfónu môžete počuť vyzváňací tón.

Obsah Príručky môže byť zmenený bez upozornenia z dôvodu aktualizácie špecifikácií produktu.
Na preklad Príručky bol použitý strojový preklad.

Súvisiaca téma

- [Pripojenie prehrávača Walkman k nespárovanému smartfónu po prvý raz](#)
- [Pripojenia One-touch so smartfónom \(NFC\)](#)
- [Konfigurácia funkcie Bluetooth \(režim príjmu Bluetooth\)](#)
- [Poznámky týkajúce sa funkcie Bluetooth](#)

Digital Music Player
NW-WM1A/WM1Z

Pripojenia One-touch so smartfónom (NFC)

Ak smartfón podporuje funkciu NFC, môžete jednoducho prepojiť prehrávač Walkman a smartfón. Jednoduchým dotyk smartfónu a prehrávača Walkman môžete tieto zariadenia spárovať a vytvoriť pripojenie Bluetooth. NFC je pre bezdrôtovú komunikáciu na krátku vzdialenosť.

- 1 **Zapnite funkciu NFC na smartfóne.**
- 2 **Na obrazovke knižnice prehrávača Walkman ťuknite na .**
- 3 **Potvrďte správu a ťuknite na [OK].**
Prehrávač Walkman sa prepne na funkciu prijímača Bluetooth.
- 4 **Značkou na prehrávači Walkman (1) sa dotknite značky na smartfóne (2).**
Zariadenia držte pri sebe, kým sa na obrazovke smartfónu nezobrazia pokyny.

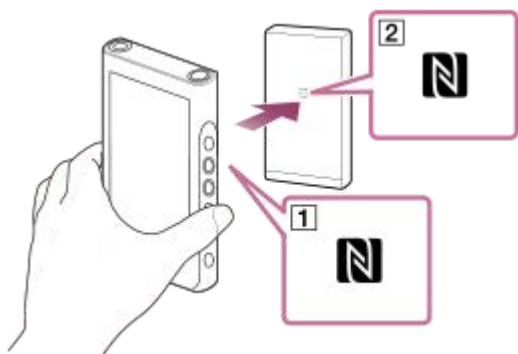

- 5 **Na dokončenie pripojenia postupujte podľa pokynov na obrazovke smartfónu.**
- 6 **Po vytvorení pripojenia spustíte prehrávanie skladby na smartfóne.**

Odpojenie prehrávača Walkman a smartfónu pomocou funkcie NFC

Zapnite obrazovku prehrávača Walkman. Potom znova priložte k sebe prehrávač Walkman a smartfón (1 a 2), čím ich odpojíte.

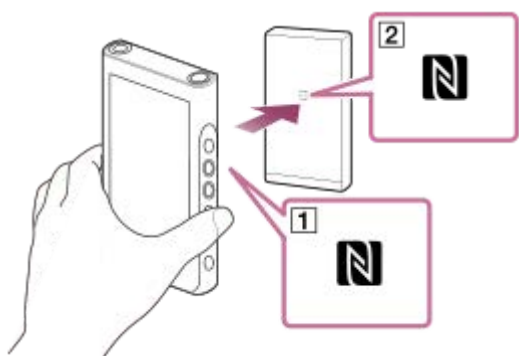



Ak chcete vypnúť NFC funkciu

NFC funkcia je zapnutá predvolene. Ak chcete vypnúť NFC funkciu, ťuknite na položky ponuky v nasledovnom poradí, aby ste odstránili začiarknutie.

 – [Settings] – [NFC] ([Bluetooth]).

Rada

- Ak pripojenie nefunguje dokonale, urobte nasledovné opatrenia:
 - Umiestnite smartfón nad značku na prehrávači Walkman ().
 - Ak je prehrávač Walkman alebo smartfón v puzdre, vytiahnite ho z puzdra.
 - Uistite sa, že NFC funkcia je zapnutá. Skontrolujte, či sa značka N zobrazuje v informačnej oblasti. Ak nie, ukončite funkciu prijímača Bluetooth a potom ťuknite na položky ponuky v nasledujúcom poradí, aby ste zapli funkciu NFC.
 – [Settings] – [NFC] ([Bluetooth]).

Poznámka

- Pred pripojením zapnite obrazovku prehrávača Walkman. Ak je obrazovka vypnutá, smartfón nemôžete pripojiť jeho dotykom s prehrávačom Walkman (NFC).
- Keď je funkcia prijímača Bluetooth aktívna, výdrž batérie sa podstatne skrúti.
- Funkciu prijímača Bluetooth nemôžete používať, ak je aktívna ktorákoľvek z nasledujúcich funkcií. Vypnite túto funkciu a prepnite na funkciu prijímača Bluetooth.
 - Funkcia USB-DAC

Obsah Príručky môže byť zmenený bez upozornenia z dôvodu aktualizácie špecifikácií produktu.
Na preklad Príručky bol použitý strojový preklad.

Súvisiaca téma

- [Zapnutie alebo vypnutie prehrávača Walkman](#)
- [Pripojenie prehrávača Walkman k nespárovanému smartfónu po prvý raz](#)
- [Pripojenie prehrávača Walkman k spárovanému smartfónu](#)
- [Konfigurácia funkcie Bluetooth \(režim príjmu Bluetooth\)](#)
- [Poznámky týkajúce sa funkcie Bluetooth](#)

Konfigurácia funkcie Bluetooth (režim prijmu Bluetooth)

Výber kvality prehrávania pre Bluetooth streamovanie

Kým je funkcia prijímača Bluetooth aktívna, môžete vybrať kvalitu prehrávania.

1. Na obrazovke prijímača Bluetooth ťuknite na položky ponuky v nasledujúcom poradí.
 – [Settings] – [Receiver Playback Quality] ([Bluetooth]).
2. Vyberte položku [Sound Quality Preferred] alebo [Connection Preferred].

Poznámka

- Nastavenie pre [Receiver Playback Quality] bude účinné od ďalšieho zapnutia pripojenia Bluetooth na prehrávači Walkman.
- Nastavenie pre [Receiver Playback Quality] nemusí byť v závislosti od smartfónu účinné.

Kontrola informácií o Bluetooth

1. Na obrazovke prijímača Bluetooth ťuknite na položky ponuky v nasledujúcom poradí.
 – [Settings] – [Bluetooth Information] ([Bluetooth]).
Zobrazia sa informácie, ako napr. verzia a profil Bluetooth.

Obsah Príručky môže byť zmenený bez upozornenia z dôvodu aktualizácie špecifikácií produktu.
Na preklad Príručky bol použitý strojový preklad.

Súvisiaca téma

- [Pripojenie prehrávača Walkman k nespárovanému smartfónu po prvý raz](#)
- [Pripojenie prehrávača Walkman k spárovanému smartfónu](#)
- [Pripojenia One-touch so smartfónom \(NFC\)](#)
- [Poznámky týkajúce sa funkcie Bluetooth](#)

Poznámky týkajúce sa funkcie Bluetooth

V tejto téme [zariadenia Bluetooth] odkazujú na všetky zariadenia kompatibilné s technológiou Bluetooth. Zariadenia kompatibilné s technológiou Bluetooth sú zvukové zariadenia, smartfóny atď., ktoré podporujú funkciu Bluetooth.

- V závislosti od zariadenia Bluetooth môže byť počuť sieťové prostredie, okolité podmienky alebo šum, prípadne môže byť zvuk prerušovaný. Ak chcete optimalizovať komunikáciu cez Bluetooth, dodržujte nasledujúce.
 - Umiestnite Walkman a Bluetooth zariadenie čo najbližšie k sebe. Bluetooth štandard podporuje vzdialenosti až do 10 metrov .
 - Otočte vstavanú anténu Bluetooth smerom k pripojenému zariadeniu Bluetooth.
 - Neblokujte anténu kovovým predmetom, napríklad taškou alebo puzdrom.
 - Neblokujte anténu časťou tela, napríklad rukou.
 - Neblokujte anténu tým, že vložíte Walkman do ruksaku alebo tašky na plece.
 - Neblokujte anténu používaním prehrávača Walkman na preplnenom mieste.
 - Vyhýbajte sa oblastiam, kde sa vysielajú elektromagnetické vlny. Napríklad v blízkosti zariadení ako sú mikrovlnné rúry, mobilné telefóny, mobilné herné zariadenia, alebo v prostredí bezdrôtovej siete LAN.
- Keď používate funkciu prijímača Bluetooth, výdrž batérie sa môže znížiť približne o 45 %, ak aktivujete určité nastavenia kvality zvuku (napríklad [Equalizer] alebo [DSEE HX] v položke [Sound Settings]). Výdrž batérie závisí aj od hlasitosti, podmienok používania a okolitej teploty.
- Vzhľadom na charakteristiku bezdrôtovej technológie Bluetooth môže zvuk mierne zaostávať.
- Bluetooth žiarenie môže mať vplyv na prevádzku elektronických zdravotníckych pomôcok. Vypnite Walkman a ďalšie zariadenia Bluetooth na nasledujúcich miestach.
 - v nemocniciach
 - v blízkosti vyhradených sedadiel vo vlakoch
 - v lietadlách
 - na miestach, kde sú prítomné horľavé plyny (čerpacie stanice atď.)
 - v blízkosti automatických dvier
 - v blízkosti požiarnych hlásičov
- Walkman podporuje funkcie zabezpečenia, ktoré sú v súlade s Bluetooth štandardom. Spoločnosť Sony nenesie žiadnu zodpovednosť za úniky informácií, ku ktorým dochádza v dôsledku Bluetooth pripojenia.
- Aj keď je Bluetooth zariadenie v zhode s normou, všetky pripojenia a správne úkony nie sú zaručené.
- V závislosti od Bluetooth zariadenia môže trvať nejaký čas, kým sa vytvorí Bluetooth pripojenie.

Obsah Príručky môže byť zmenený bez upozornenia z dôvodu aktualizácie špecifikácií produktu.
Na preklad Príručky bol použitý strojový preklad.

Súvisiaca téma

- [Súčasť a ovládacie prvky](#)

Digital Music Player
NW-WM1A/WM1Z

Vychutnávanie hudobného obsahu na počítači s kvalitou zvuku Walkman (funkcia USB-DAC)

Vychutnávajte si hudobný obsah uložený v počítači prostredníctvom prehrávača Walkman bez prenosu obsahu do prehrávača Walkman. Pretože nastavenia kvality zvuku prehrávača Walkman sa používajú aj pre výstupný zvuk, hudobný obsah na počítači možno prehrávať s rovnakou kvalitou zvuku, akú má prehrávač Walkman. Nasledujúce aplikácie sú kompatibilné s funkciou USB-DAC. Odporúčajú sa na používanie s prehrávačom Walkman.

- Windows: Music Center for PC
- Mac: Hi-Res Audio Player for Mac

Poznámka

- Keď je zapnutá funkcia USB-DAC, môže sa prehrávač Walkman používať len ako zariadenie USB-DAC. Ak chcete Walkman používať ako hudobný prehrávač, vypnite funkciu USB-DAC.
- Hudobný obsah nie je možné prenášať, kým je funkcia USB-DAC zapnutá.

1 Nainštalujte kompatibilnú aplikáciu USB-DAC do počítača.

- Windows:
 - Music Center for PC: ak chcete nainštalovať aplikáciu, prejdite na webovú stránku podpory pre zákazníkov. (<http://www.sony.net/smc4pc/>) Pozrite si príslušnú tému v časti [Súvisiaca téma].
 - Sony Audio USB Driver for Windows: prejdite na webovú stránku podpory pre zákazníkov na inštaláciu aplikácie Sony Audio USB Driver for Windows. Postupujte podľa pokynov na obrazovke.
- Mac:
Hi-Res Audio Player for Mac: prejdite na stránku podpory pre zákazníkov na inštaláciu aplikácie. Postupujte podľa pokynov na obrazovke.

2 Na počítači nakonfigurujte nastavenia pre USB-DAC.

Podrobnosti o nastaveniach nájdete v nasledujúcich informáciách.

- Windows: online pomocník pre aplikáciu Music Center for PC
- Mac: online pomocník pre aplikáciu Hi-Res Audio Player na webovej stránke podpory pre zákazníkov.

3 Na prehrávači Walkman ťuknite na na otvorenie obrazovky knižnice a potom ťuknite na .

4 Keď sa zobrazí správa, ťuknite na [OK].

5 Pripojte Walkman k počítaču cez rozhranie USB.

Hlasitosť môžete nastaviť na obrazovke [USB DAC].

Ak sa chcete vrátiť na funkciu prehrávania hudby

Ťuknite na  v ľavom hornom rohu obrazovky.
Keď sa zobrazí správa, ťuknite na [OK].

Rada

- Ak nechcete, aby sa prehrávač Walkman nabíjal z počítača, zrušte zaškrtnutie možnosti [Charge this player from the connected device]. Ťuknite na položky ponuky v nasledovnom poradí.
 – [Settings] – [USB DAC Settings] ([Function Settings]) – [Charge this player from the connected device].
Ak sa však USB port na počítači nastaví na nepretržitý prívod napájania do pripojeného zariadenia, prehrávač Walkman sa môže nabíjať prostredníctvom počítača.

Poznámka

- Kým je funkcia USB-DAC aktívna, nedá sa prehrávaný zvuk počúvať bezdrôtovo.

Obsah Príručky môže byť zmenený bez upozornenia z dôvodu aktualizácie špecifikácií produktu.
Na preklad Príručky bol použitý strojový preklad.

Súvisiaca téma

- [Prispôsobenie nastavení kvality zvuku](#)
- [Inštalácia softvéru Music Center for PC \(Windows\)](#)
- [Používanie rôznych obrazoviek na prehrávači Walkman](#)
- [Obrazovka USB-DAC](#)
- [Webová lokalita technickej podpory pre zákazníkov](#)

4-593-857-33(1) Copyright 2016 Sony Corporation

Digital Music Player
NW-WM1A/WM1Z

Prispôsobenie nastavení kvality zvuku

Walkman má rôzne nastavenia pre prispôsobenie kvality zvuku.

Z ponuky [Settings]

Na obrazovke prehrávania ťuknite na  a potom na [Settings].
Môžete nastaviť nasledujúce zvukové nastavenia z ponuky uvedenej pod [Sound].

Direct Source (Direct)

Toto nastavenie reprodukuje originálnu kvalitu zvuku súboru priamo, bez použitia akýchkoľvek zvukových efektov.

Saved Sound Settings

- Save Current Settings:
Prispôsobené nastavenia kvality zvuku môžete uložiť ako vlastné predvoľby zvuku.
- Saved Sound Settings1/2/3:
Môžete načítať predvolené nastavenia kvality zvuku.

Z ponuky [Settings] – [Sound Settings]

Na obrazovke prehrávania ťuknite na položky ponuky v nasledovnom poradí.
 – [Settings] – [Sound Settings] ([Sound]).
Môžete tiež upraviť nasledovné nastavenia na obrazovkách nastavenia kvality zvuku.

Equalizer/Tone Control

Môžete prispôsobiť nastavenia ekvalizéra a ovládania tónov z ich príslušných obrazoviek.
Na obrazovke ekvalizéra ťuknite na položku [Adjust], ak chcete upraviť nastavenie. Na obrazovke ovládania tónov otáčaním ovládačov upravte nastavenia.
Ťuknutím na  vyberte [Equalizer] alebo [Tone Control]. Vybraté nastavenie sa prejaví.

DSEE HX

Táto funkcia zvýši kvalitu zvuku zvukových súborov. Kvalita zvuku bude takmer rovnaká ako u Zvuku s vysokým rozlíšením. Funkcia reprodukuje zvuk čistý vysokým rozsahom, ktorý sa často stráca.
Vyberte typ zvuku na základe zdroja zvuku.

DC Phase Linearizer

Táto funkcia nastavuje nízkofrekvenčné fázové posuny na reprodukciu zvukových charakteristík analógových zosilňovačov.
Vyberte typ zvuku pre toto nastavenie.

Dynamic Normalizer

Služi na reguláciu zmeny hlasitosti medzi jednotlivými skladbami, čím umožňuje minimalizovať rozdiely v hlasitosti.

Vinyl Processor

Táto funkcia vytvára bohatý zvuk, ktorý pripomína prehrávanie z vinylového nosiča na gramofóne. K dispozícii sú rôzne typy efektov.

Poznámka

- Keď je aktívne Bluetooth pripojenie, nastavenia kvality zvuku sú neplatné. (iba režim vysielania Bluetooth)

- Nie je možné upraviť [Sound Settings] v týchto prípadoch.
 - Keď je položka [Direct Source (Direct)] nastavená na [On].

Obsah Príručky môže byť zmenený bez upozornenia z dôvodu aktualizácie špecifikácií produktu.
Na preklad Príručky bol použitý strojový preklad.

Súvisiaca téma

- [Používanie rôznych obrazoviek na prehrávači Walkman](#)
- [Obrazovky nastavenia kvality zvuku](#)

4-593-857-33(1) Copyright 2016 Sony Corporation

Digital Music Player
NW-WM1A/WM1Z

Používanie režimu Veľkokapacitné zariadenie USB

Po pripojení prehrávača Walkman k počítaču so systémom Windows sú k dispozícii tieto režimy.

Režim Veľkokapacitné zariadenie USB

- Počítač používa Walkman ako ukladacie zariadenie USB.
- Údaje môžete prenášať medzi počítačom a prehrávačom Walkman.
- Získate priamy prístup k priečinkom [WALKMAN] a [SD_CARD] na spravovanie súborov.
- Prehrávač Walkman sa nabíja prostredníctvom počítača.
- Nie je možné ovládať Walkman.

Režim USB

- Prehrávač Walkman sa nabíja prostredníctvom počítača.
- Môžete ovládať Walkman, zatiaľ čo je Walkman pripojený k počítaču.
- Nie je možné prenášať údaje.

Táto téma obsahuje pokyny pre tieto úkony.

- Prepínanie z režimu Veľkokapacitné zariadenie USB do režimu USB
- Prepínanie z režimu USB do režimu Veľkokapacitné zariadenie USB

Prepínanie z režimu Veľkokapacitné zariadenie USB do režimu USB

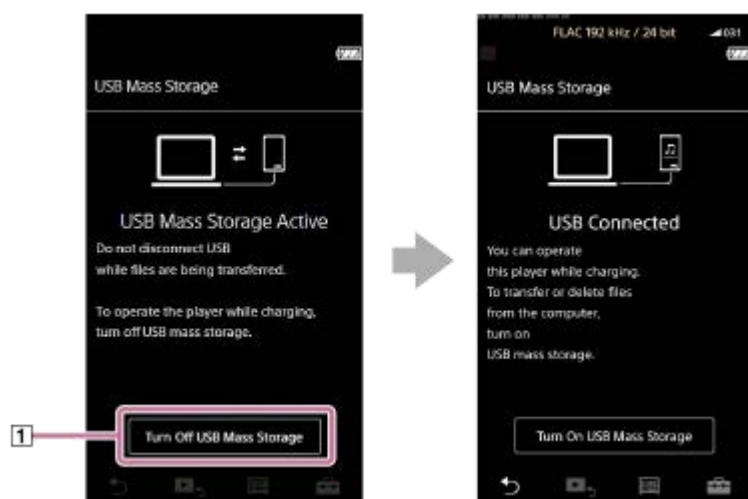

Po pripojení prehrávača Walkman k počítaču Walkman prejde do režimu Veľkokapacitné zariadenie USB.

1. Ťuknite na [Turn Off USB Mass Storage] (1).
Zobrazí sa obrazovka režimu USB.



2. Ťuknite na .
Obrazovka sa vráti na predchádzajúce zobrazenie.

Prepínanie z režimu USB do režimu Veľkokapacitné zariadenie USB

V závislosti od zvolenej funkcie sa  ani [USB Connection Settings] nemusia na displeji prehrávača Walkman zobraziť. V takomto prípade sa klepnutím na  vráťte na obrazovku knižnice pre funkciu prehrávania hudby.

1. Ťuknite na položky ponuky v nasledovnom poradí.

 – [Settings] – [Device Settings] ([Basic Settings]) – [USB Connection Settings] – [Turn On USB Mass Storage] – [OK].

Poznámka

- Skôr než vypnete režim Veľkokapacitné zariadenie USB, odporúčame vám, aby ste vykonali [Bezpečné odstránenie hardvéru] na počítači.
- Neodpájajte Walkman počas prenášania obsahu medzi prehrávačom Walkmana počítačom. Poškodili by sa tým dáta. Na obrazovke počítača skontrolujte, či sa prenos údajov dokončil správne.

Obsah Príručky môže byť zmenený bez upozornenia z dôvodu aktualizácie špecifikácií produktu.
Na preklad Príručky bol použitý strojový preklad.

Súvisiaca téma

- [Nabíjanie batérie](#)

4-593-857-33(1) Copyright 2016 Sony Corporation

Digital Music Player
NW-WM1A/WM1Z

Reštartovanie prehrávača Walkman

Reštartujte Walkman, ak nefunguje stabilne alebo Walkman zamrzne. Reštartovaním sa neodstránia žiadne údaje a informácie o párovaní. Pred reštartovaním prehrávača Walkman ale urobte nasledovné. V opačnom prípade sa údaje v prehrávači Walkman môžu poškodiť.

- Odpojte prehrávač Walkman od počítača.
- Zastavte prehrávanie.

1 Podržte stlačené tlačidlo (**1**) na 8 sekúnd, kým sa Walkman nereštartuje.

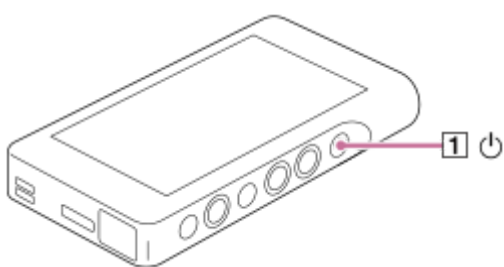

Obsah Príručky môže byť zmenený bez upozornenia z dôvodu aktualizácie špecifikácií produktu.
Na preklad Príručky bol použitý strojový preklad.

Súvisiaca téma

- [Resetovanie/formátovanie/inicializácia prehrávača Walkman](#)
- [Formátovanie microSD karty](#)

Digital Music Player
NW-WM1A/WM1Z

Resetovanie/formátovanie/inicializácia prehrávača Walkman

Táto téma obsahuje pokyny pre tieto úkony.

- Resetovanie prehrávača Walkman.
- Formátovanie pamäte prehrávača Walkman.
- Prebudovanie databázy na prehrávači Walkman.
- Inicializácia prehrávača Walkman.

Skontrolujte údaje v každej z týchto funkcií. Potom vyberte príslušnú položku ponuky pre vaše potreby.

- 1 Na obrazovke knižnice ťuknite na položky ponuky v nasledovnom poradí.
 – [Settings] – [Device Settings] ([Basic Settings]) – [Reset/Format].

- 2 Ťuknite na úkon, ktorý sa má vykonať.

Postupujte podľa pokynov na obrazovke. Vždy starostlivo potvrdzujte hlásenia.

[Reset All Settings]	Tento úkon zresetuje všetky parametre nastavenia na pôvodné nastavenia. Ak vyberiete tento úkon, Walkman sa automaticky reštartuje.
[Format System Storage]	Tento úkon naformátuje vnútornú pamäť prehrávača Walkman. Všimnite si, že všetky údaje (vrátane vzorových údajov) uložené na prehrávači Walkman sa odstránia. Uložiť záložnú kópiu dôležitých údajov.
[Rebuild Database]	Tento úkon prebuduje databázu na prehrávači Walkman. Môžete si prebudovať databázu ručne.
[Restore to Factory Configuration]	Tento úkon inicializuje nastavenia aj vnútornú pamäť. Môžete obnoviť Walkman na jeho predvolené nastavenia. Vymažú sa všetky prenesené údaje. Avšak Walkman obnoví jeho predinštalovaný vzorový obsah a inštalované programy ako predvolené nastavenia. Ak vyberiete tento úkon, Walkman sa automaticky reštartuje a spustí sa sprievodca počiatočným nastavením.

Rada

- Aj v prípade, ak vykonáte [Reset All Settings], tieto nastavenia sa nezmenia.
 - Uplynulý čas vybranej skladby
 - Predvoľba 1 až 3 pre [Saved Sound Settings]
 - Zoznam záložiek (od 1 do 10)
 - Používateľské nastavenia pre obrazovku knižnice
 - Informácie o nedávno prenesenom obsahu
 - Nastavenie hodín
 - Nastavenia jazyka
 - Používateľské nastavenie pre [Text Input]

Poznámka

- Sony nezaručuje výkonnosť, ak naformátujete pamäť prehrávača Walkman pomocou počítača.
- Ak vykonáte [Restore to Factory Configuration]/[Reset All Settings], informácie o párovaní pre Bluetooth zariadenia sa odstránia z prehrávača Walkman.
- Ak prebudujete databázu, vymažú sa tieto informácie.
 - Uplynulý čas vybranej skladby
 - Poradie prehrávania

Obsah Príručky môže byť zmenený bez upozornenia z dôvodu aktualizácie špecifikácií produktu.
Na preklad Príručky bol použitý strojový preklad.

Súvisiaca téma

- [Reštartovanie prehrávača Walkman](#)
- [Formátovanie microSD karty](#)

4-593-857-33(1) Copyright 2016 Sony Corporation

Digital Music Player
NW-WM1A/WM1Z

Formátovanie microSD karty

Môžete naformátovať microSD kartu na prehrávači Walkman.

Formátovaním microSD karty sa odstránia všetky údaje uložené na karte. Uložte si záložnú kópiu vopred. Dávajte pozor, aby ste si nevymazali dôležité údaje.

- 1 Na obrazovke knižnice ťuknite na položky ponuky v nasledovnom poradí.
 – [Settings] – [Device Settings] ([Basic Settings]) – [Reset/Format] – [Format SD Card].

Postupujte podľa pokynov na obrazovke. Vždy starostlivo potvrdzujte hlásenia.

Poznámka

- Naformátujte microSD kartu na prehrávači Walkman. V opačnom prípade môžu byť obmedzené niektoré funkcie prehrávača Walkman.

Obsah Príručky môže byť zmenený bez upozornenia z dôvodu aktualizácie špecifikácií produktu.
Na preklad Príručky bol použitý strojový preklad.

Súvisiaca téma

- [Reštartovanie prehrávača Walkman](#)
- [Resetovanie/formátovanie/inicializácia prehrávača Walkman](#)

Digital Music Player
NW-WM1A/WM1Z

Kontrola informácií o prehrávači Walkman

Môžete skontrolovať informácie, napríklad názov modelu a verziu systémového softvéru.

- 1 Na obrazovke knižnice ťuknite na položky ponuky v nasledovnom poradí.
 – [Settings] – [Unit Information] ([Other]).

Obsah Príručky môže byť zmenený bez upozornenia z dôvodu aktualizácie špecifikácií produktu.
Na preklad Príručky bol použitý strojový preklad.

Súvisiaca téma

- [Aktualizácia systémového softvéru prehrávača Walkman](#)

Digital Music Player
NW-WM1A/WM1Z

Aktualizácia systémového softvéru prehrávača Walkman

Môžete aktualizovať softvér prehrávača Walkman.

Budete dostávať oznámenia o aktualizáciách nasledujúcimi spôsobmi.

- Z Music Center for PC (budete dostávať oznámenia o aktualizáciách automaticky)
- Z webovej lokality podpory pre zákazníkov (ak chcete dostávať oznámenia o aktualizáciách, prejdite na stránku manuálne)

Prejdite na webovú lokalitu podpory pre zákazníkov, ak chcete získať najnovšie informácie.

Nasledujúci postup popisuje, ako aktualizovať softvér z webovej lokality podpory pre zákazníkov.

Podrobné informácie o tom, ako nainštalovať program, nájdete na webovej lokalite podpory pre zákazníkov.

- 1** Prevezmite program aktualizácie z webovej lokality do počítača.
- 2** Pripojte Walkman k počítaču.
- 3** Spustíte program aktualizácie.
- 4** Postupujte podľa pokynov na obrazovke.

Rada

- Ak chcete skontrolovať informácie o verzii prehrávača Walkman, ťuknite na položky ponuky v nasledovnom poradí.
 – [Settings] – [Unit Information] ([Other]).

Obsah Príručky môže byť zmenený bez upozornenia z dôvodu aktualizácie špecifikácií produktu.
Na preklad Príručky bol použitý strojový preklad.

Súvisiaca téma

- [Webová lokalita technickej podpory pre zákazníkov](#)
- [Reštartovanie prehrávača Walkman](#)
- [Resetovanie/formátovanie/inicializácia prehrávača Walkman](#)
- [Kontrola informácií o prehrávači Walkman](#)

Digital Music Player
NW-WM1A/WM1Z



Používanie tlačidiel skratiek z panela rýchleho nastavenia

Tlačidlá skratiek pre niektoré funkcie sú k dispozícii na paneli rýchleho nastavenia. Môžete aktivovať niektoré funkcie priamo, bez posúvania v ponuke [Settings].

- 1 Ťuknite na  a potom na [Settings].
- 2 Ťuknite na tlačidlo skratky pre požadovanú funkciu.



Dostupné funkcie

Tlačidlo skratky	Funkcia
	Ťuknite na tlačidlo, ak chcete nastaviť jas obrazovky. Môžete vybrať požadovanú hodnotu od 1 do 100.
	Ťuknite na tlačidlo, ak chcete zapnúť alebo vypnúť funkciu Bluetooth. Keď je zapnutá funkcia Bluetooth, Walkman sa automaticky pripojí k zariadeniu, ktoré bolo pripojené naposledy.
 (*1)	Ťuknite na tlačidlo, ak chcete zapnúť alebo vypnúť funkciu diaľkového ovládania Bluetooth.

*1 Táto funkcia je dostupná iba na modeloch predávaných v niektorých krajinách alebo regiónoch.

Poznámka

- Spárujte Walkman a zariadenie Bluetooth (zvukové zariadenie alebo diaľkový ovládač) v predstihu.

Súvisiaca téma

- [Pripojenie prehrávača Walkman k nespárovanému Bluetooth zariadeniu po prvý raz](#)

4-593-857-33(1) Copyright 2016 Sony Corporation

Digital Music Player
NW-WM1A/WM1Z

Ponuka nastavení

V ponuke nastavení môžete upraviť rôzne nastavenia.

Ak chcete prejsť do ponuky nastavení, ťuknite na  a potom na [Settings].

Ponuku nastavení môžete vybrať na nasledujúcej obrazovke.

- Obrazovka knižnice
- Obrazovka prehrávania
- Obrazovka poradia prehrávania
- Obrazovka zoznamu záložiek

Basic Settings

Playback Settings	Play Mode
	Playback Range
	Sleep Timer
	Artist List Display
	Display Lyrics
Output Settings	Headphone Output
	USB Output for DSD
	DSD Playback Settings
Device Settings	Beep Settings
	Disable touch panel when the HOLD switch is on
	Screen Off Timer
	Mount/Unmount SD Card
	USB Connection Settings
	Auto Power Off
	Battery Care
	Clock Settings
	Language Settings
	Text Input
	Reset/Format

Poznámka

- Prevádzkové zvuky ([Beep Settings]) nepočuť v týchto prípadoch.
 - Kým prehrávač Walkman prehráva DSD skladby v natívnom formáte prostredníctvom vyvážených slúchadiel. (Funkcia [Play DSD in Native Format] je zapnutá.)
 - Kým sa zvuk prehráva cez pripojené Bluetooth zariadenie.

Sound

Direct Source (Direct) (On/Off)	–
Sound Settings	Equalizer/Tone Control
	DSEE HX
	DC Phase Linearizer
	Dynamic Normalizer
	Vinyl Processor
Saved Sound Settings	Saved Sound Settings 1/2/3
Guide to High Quality Sound	–

Bluetooth

Connect to/Add Audio Device	On/Off
	Add Device (Pairing)
	Added Devices
Audio Device Connection Settings	Wireless Playback Quality
	Use Enhanced Mode
Added Devices - Bluetooth Receiver	–
Receiver Playback Quality	Sound Quality Preferred
	Connection Preferred
Remote Control Settings (*1)	On/Off
	Added Remote Control
	Add Remote Control
	Delete Remote Control
NFC (On/Off)	–
Bluetooth Information	Bluetooth Version/Device Name/Bluetooth Device Address/Profile/Version

*1 Položka ponuky je k dispozícii iba pre modely predávané v niektorých krajinách alebo oblastiach.

Function Settings

USB DAC Settings	Charge this player from the connected device
------------------	--

Other

Unit Information	Názov modelu, verzia firmvéru, celkový počet skladieb atď.
Certificates (*1)	Bezpečnostné predpisy/certifikácia

*1 Položka ponuky je k dispozícii iba pre modely predávané v niektorých krajinách alebo oblastiach.

Obsah Príručky môže byť zmenený bez upozornenia z dôvodu aktualizácie špecifikácií produktu.
Na preklad Príručky bol použitý strojový preklad.

4-593-857-33(1) Copyright 2016 Sony Corporation

Digital Music Player
NW-WM1A/WM1Z

Poznámky k zaobchádzaniu s prehrávačom Walkman

Prečítajte si nasledujúce poznámky a postupujte podľa pokynov, aby ste Walkman používali bezpečným spôsobom.

- Poradte sa s lekárom, ak ste sa zranili alebo popálili pri používaní produktu.
- Obráťte sa na najbližšieho predajcu Sony alebo Sony Service Center, ak Walkman nefunguje správne.
- Dbajte na nasledujúce upozornenia. V opačnom prípade môže dôjsť k výbuchu, požiaru, zasiahnutiu elektrickým prúdom, popáleniu alebo zraneniu.
 - Walkman nevystavujte ohňu.
 - Dbajte na to, aby sa kovové predmety nedostali do prehrávača Walkman.
 - Neskratujte konektory prehrávača Walkman kovovými predmetmi.
 - Prehrávač Walkman nerozoberajte ani neupravujte.
 - Nepoužívajte Walkman, ak spozorujete blesky alebo počujete hrmenie.
 - Nepoužívajte Walkman, ak vám spôsobuje nepríjemnú reakciu na koži.
- Dbajte na nasledujúce upozornenia. V opačnom prípade môžete poškodiť kryt alebo spôsobiť poruchu prehrávača Walkman.
 - Nekladte Walkman na priame slnečné svetlo.
 - Nekladte Walkman na miesta, kde je teplota veľmi vysoká.
 - Walkman nenechávajte na priamom slnečnom svetle. Nenechávajte Walkman v aute so všetkými oknami zatvorenými, najmä v lete.



- Nekladte Walkman na miesta, kde je vystavený vibráciám.
- Dávajte pozor, aby vám Walkman nespadol z výšky.
- Netlačte veľkou silou na Walkman a nevystavujte ho nárazom.
- Nekladte Walkman na miesta, kde je magnetizácia. Napríklad nekladte Walkman do blízkosti magnetu, reproduktorov alebo TV.
- Nezapínajte Walkman hneď po premiestnení z chladného prostredia do teplého prostredia.
- Nepoužívajte Walkman na vlhkých miestach, napríklad v kúpeľni alebo v saune.
- Nekladte Walkman na nestabilnú plochu alebo v naklonenej polohe.
- Nesadajte si, keď máte Walkman vložený vo vrecku.



- Nepoužívajte Walkman na miestach, kde je vystavený nadmernému množstvu prachu.
- Keď uložíte Walkman do tašky, nevystavujte ju silným nárazom. Najmä nekladajte Walkman do tašky s káblom slúchadiel alebo káblom slúchadiel do uší ovinutým okolo prehrávača Walkman.



- Walkman nie je vodotesný ani odolný voči prachu. Dbajte na nasledujúce upozornenia. V opačnom prípade sa Walkman môže stať nefunkčným z dôvodu skratovaných konektorov alebo zhrdzaveného kovu.

- Dávajte pozor, aby vám Walkman nespadol do vody.
- Walkman nepoužívajte na vlhkých miestach a vo vlhkom počasí, ako je napríklad dážď či sneh.
- Nekladte si Walkman na telo alebo na odev, keď sa potíte.
- Nedotýkajte sa prehrávača Walkman mokrými rukami.



- Dodržiavajte oznámenia týkajúce sa používania elektronických zariadení, keď sa nachádzate na palube lietadla.
- Walkman sa môže zahrievať v týchto prípadoch, ale nie je to porucha. Buďte však opatrní, pretože existuje riziko popálenia nízkou teplotou.
 - Počas nabíjania batérie.
 - Keď Walkman prehráva dlhý čas.
- Na povrch displeja netlačte veľkou silou. Sila môže spôsobiť tieto problémy.
 - Skreslenie farieb alebo jas.
 - Porucha displeja.
 - Zranenie z prasknutého displeja.
- Obrazovka prehrávača Walkman je vyrobená zo skla. Sklo môže prasknúť, ak prehrávač Walkman vystavíte nárazu na tvrdý povrch, alebo ak použijete silný tlak na obrazovku. Pri manipulácii s prehrávačom Walkman buďte opatrní. Ak je sklo popraskané, nepoužívajte prehrávač Walkman ani sa nedotýkajte poškodenej časti. V opačnom prípade sa môžete zraniť.
- Ak používate remienok, uvedomte si nasledovné.
 - Remienok sa môže zachytiť na predmety okolo vás. Dávajte pozor, aby ste zabránili riziku udusenía.
 - Dávajte pozor, aby ste Walkman nehojdali, keď ho držíte za remienok. Prehrávačom Walkman môžete niekoho udrieť.
 - Používajte dodaný remienok na zápästie.
- Obsah, ktorý nahrávate, je len pre osobné použitie. Podľa autorského práva obsah nie je možné používať bez povolenia vlastníka autorských práv.

Obsah Príručky môže byť zmenený bez upozornenia z dôvodu aktualizácie špecifikácií produktu.
Na preklad Príručky bol použitý strojový preklad.

Digital Music Player
NW-WM1A/WM1Z

Poznámky k slúchadlám

Bezpečnosť na cestách

Slúchadlá nepoužívajte v týchto situáciách.

- Keď riadite auto alebo jazdíte na motocykli alebo bicykli.
- Miesta, kde je zhoršené sluchové vnímanie nebezpečné. Napríklad na železničných nástupištiach, na miestach s dopravnou premávkou alebo v blízkosti stavenísk.

Prevenia pred poškodením sluchu

Dodržiujte nasledujúce opatrenia na ochranu sluchu.

- Zachovajte primeranú úroveň hlasitosti. Nepočúvajte zvukový obsah pri vysokej hlasitosti dlhší čas.
- Nezvyšujte náhle hlasitosť.

O slúchadlách do uší

- Keď používate slúchadlá do uší s vysokou príľnavosťou, uvedomte si nasledovné. V opačnom prípade si môžete poškodiť sluch alebo ušné bubienky.
 - Nevkladajte si podložky slúchadiel nasilu do uší.
 - Nevyberajte si náhle podložky slúchadiel z uší. Keď si skladáte slúchadlá, podložkami slúchadiel pohybujte jemne hore a dole.
- Pri odpájaní slúchadiel od prehrávača Walkman držte konektor slúchadiel. Ťahaním za samotný kábel môžete poškodiť slúchadlá.
- Slúchadlá nemajte nasadené počas spánku. Počas spánku sa vám kábel môže ovinúť okolo krku.

Berte ohľad na ostatných

Nepoužívajte Walkman v prostredí, kde únik zvuku ruší ostatných.

Obsah Príručky môže byť zmenený bez upozornenia z dôvodu aktualizácie špecifikácií produktu.
Na preklad Príručky bol použitý strojový preklad.

Digital Music Player
NW-WM1A/WM1Z

Poznámky k vstavanej batérii

Nabíjateľnej batérie sa nedotýkajte holými rukami, ak vyteká. Kvapalina z batérie môže spôsobiť popáleniny alebo oslepnutie. Ak sa vám kvapalina dostane do kontaktu s telom alebo odevom, kvapalinu okamžite opláchnite čistou vodou.

Obsah Príručky môže byť zmenený bez upozornenia z dôvodu aktualizácie špecifikácií produktu.
Na preklad Príručky bol použitý strojový preklad.

Digital Music Player
NW-WM1A/WM1Z

Poznámky k softvéru

- Zákony o autorských právach zakazujú tieto činnosti bez povolenia vlastníka autorských práv.
 - Rozmnožovanie softvéru alebo príručky vcelku alebo po častiach.
 - Zapožičanie softvéru
- V žiadnom prípade Sony nebude niesť zodpovednosť za niektorý z týchto problémov, ktoré môžu vzniknúť z použitia softvéru dodávaného s prehrávačom.
 - Finančná škoda
 - Strata ziskov
 - Nároky tretích strán
- Softvér dodávaný s prehrávačom nie je možné použiť so zariadeniami, pre ktoré nie je určený.
- Majte na pamäti, že softvérové špecifikácie sa môžu zmeniť bez predchádzajúceho upozornenia pre zlepšenie kvality.
- Vo vysvetleniach v tejto príručke sa predpokladá, že ste oboznámený so základmi ovládania počítača.
- Informácie o používaní počítačov a operačných systémov nájdete v ich príslušných príručkách.

Obsah Príručky môže byť zmenený bez upozornenia z dôvodu aktualizácie špecifikácií produktu.
Na preklad Príručky bol použitý strojový preklad.

Digital Music Player
NW-WM1A/WM1Z

Poznámky k údajom ukážok

V prehrávači Walkman sú predinštalované hudobné ukážky na skúšobné počúvanie.
Údaje ukážok nie sú nainštalované v niektorých krajinách alebo regiónoch.

Obsah Príručky môže byť zmenený bez upozornenia z dôvodu aktualizácie špecifikácií produktu.
Na preklad Príručky bol použitý strojový preklad.

Digital Music Player
NW-WM1A/WM1Z

Všeobecné informácie

- Dĺžka nabíjania a prehrávania závisia od týchto podmienok.
 - Počet nabití batérie
 - Pracovná teplota
- Keď je batéria dostatočne nabitá, ale jej výdrž sa zníži na približne polovicu z jej bežnej výdrže, pravdepodobne je opotrebovaná batéria.
- Lítium-iónová nabíjateľná batéria je zabudovaná do prehrávača Walkman. Keď skladujete Walkman na dlhší čas, skontrolujte nasledujúce, aby ste predišli zhoršeniu stavu vstavanej batérie.
 - Uchovávajte Walkman pri teplotách od 5 °C do 35 °C .
 - Na zachovanie dobrého stavu batérie batériu nabíjajte najmenej raz za 6 mesiacov.



- Keď používate Walkman na chladnom mieste, zobrazenie na obrazovke môže byť tmavé alebo nemusí reagovať rýchlo. Nie sú to však poruchy.
- Môžete cítiť mierne brnenie proti ušiam, najmä v podmienkach suchého vzduchu. Príčinou je nahromadenie statickej elektriny v tele. Tento efekt môžete minimalizovať tak, že budete nosiť oblečenie vyrobené z prírodných materiálov.
- Spoločnosť Sony nezodpovedá za používateľské dáta ani keď sa vyskytnú tieto problémy z dôvodu chýb v prehrávači Walkman alebo v počítači.
 - Nahrávanie alebo sťahovanie dát je neúplné.
 - Dáta (napríklad hudba) sú poškodené alebo odstránené.

Obsah Príručky môže byť zmenený bez upozornenia z dôvodu aktualizácie špecifikácií produktu.
Na preklad Príručky bol použitý strojový preklad.

Digital Music Player
NW-WM1A/WM1Z

Údržba

- Prehrávač Walkman čistite jemnou tkaninou, ako je napríklad handrička na čistenie okuliarov.
- Na čistenie prehrávača Walkman, ktorý je veľmi znečistený, použite tkaninu mierne navlhčenú roztokom jemného čistiaceho prostriedku. Dávajte pozor, aby sa do prehrávača Walkman nedostala voda.
- Nečistite pomocou rozpúšťadiel ako je alkohol, nafta, alebo riedidlo na farby. Tieto rozpúšťadlá môžu poškodiť povrch prehrávača Walkman.
- Konektor slúchadiel občas vyčistite mäkkou suchou tkaninou. Ak je konektor znečistený, môže sa vyskytnúť šum alebo preskakovanie zvuku.
- (iba NW-WM1Z)

Tento produkt obsahuje pozlátenie s čistotou asi 99,7 % zlata.

Pri čistení produkt jemne utrite bez toho, aby ste ho silne trelí. Pozlátené časti sú citlivejšie než bežne pokovované časti.

Keď čistíte produkt, Sony odporúča, aby ste pracovali na stole zakrytom mäkkou tkaninou, aby sa zabránilo poškriabaniu.

Obsah Príručky môže byť zmenený bez upozornenia z dôvodu aktualizácie špecifikácií produktu.
Na preklad Príručky bol použitý strojový preklad.

Digital Music Player
NW-WM1A/WM1Z

Webová lokalita technickej podpory pre zákazníkov

Navštívte webovú lokalitu technickej podpory pre zákazníkov vo vašej krajine alebo oblasti v týchto prípadoch.

- Ak máte otázku o prehrávači Walkman.
- Ak máte problém s prehrávačom Walkman.
- Ak chcete získať informácie o kompatibilných položkách.

Pre zákazníkov v USA:

<http://www.sony.com/walkmansupport>

Pre zákazníkov v Kanade:

angličtina

<http://www.sony.ca/ElectronicsSupport/>

francúzština

<http://www.sony.ca/ElectronicsSupport/>

Pre zákazníkov v Latinskej Amerike:

<http://www.sony-latin.com/index.crp>

Pre zákazníkov v Európe:

<http://www.sony.eu/dna/wm/>

Pre zákazníkov v Ázii, Oceánii, na Blízkom východe a v Afrike:

angličtina

<http://www.sony-asia.com/support>

kórejčina

<https://scs.sony.co.kr/scs/handler/ProductSupport>

zjednodušená čínština

<https://service.sony.com.cn>

tradičná čínština

<http://service.sony.com.tw/>

Pre zákazníkov, ktorí si kúpili zámorské modely:

<http://www.sony.co.jp/overseas/support/>

Obsah Prírúčky môže byť zmenený bez upozornenia z dôvodu aktualizácie špecifikácií produktu.
Na preklad Prírúčky bol použitý strojový preklad.

4-593-857-33(1) Copyright 2016 Sony Corporation

Digital Music Player
NW-WM1A/WM1Z

Špecifikácie

Displej

Veľkosť/rozlíšenie	4,0 palca (10,2 cm) / FWVGA (854 × 480 obrazových bodov)
Typ panela	Farebný displej TFT s bielym podsvietením diódami LED Kapacitná dotyková obrazovka

Rozhranie

USB	Vysokorychlostné rozhranie USB (kompatibilné s USB 2.0)
Na slúchadlá	Stereofónny minikonektor, vyvážený štandardný konektor
WM-PORT	WM-PORT (multikonektor): 22 kolíkov
Externá pamäť	microSD microSDHC microSDXC

Bluetooth

Špecifikácie Bluetooth

Komunikačný systém	Bluetooth špecifikácia verzia 4.2
Frekvenčné pásmo	2,4 GHz pásmo (2,4000 GHz – 2,4835 GHz)
Systém modulácie	FHSS
Kompatibilné profily pripojenia Bluetooth (*1)	A2DP (Advanced Audio Distribution Profile) AVRCP (Audio Video Remote Control Profile)
Podporovaný kodek (prenos) (*2)	SBC (*3), LDAC, aptX, aptX HD
Podporovaný kodek (príjem)	SBC, LDAC, AAC

*1 Profily pripojenia Bluetooth sú štandardizované v súlade s účelom zariadenia Bluetooth.

*2 Kodek znamená formát kompresie a konverzie zvukového signálu.

*3 SBC je skratka pre Subband Codec.

Výstup (slúchadlá)

Frekvencia	Frekvenčná odozva 20 Hz až 40 000 Hz (pri prehrávaní dátového súboru, meranie jediného signálu)
------------	---

Všeobecné

Zdroj napájania	Vstavaná nabíjateľná lítium-iónová batéria USB napájanie (z počítača pomocou USB konektora prehrávača)
Doba nabíjania	Nabíjanie pomocou pripojenia USB Pribl. 7 hodín
Pracovná teplota	5 °C až 35 °C
Rozmery (Walkman)	š/v/h, vyčnievajúce časti nie sú zahrnuté Pribl. 65,3 mm × 123,4 mm × 19,9 mm
	š/v/h Pribl. 72,9 mm × 124,2 mm × 19,9 mm
Hmotnosť (Walkman)	NW-WM1Z Približne 455 g
	NW-WM1A Približne 267 g
Rozmery (kožené puzdro) (iba NW-WM1Z)	š/v/h, vyčnievajúce časti nie sú zahrnuté Pribl. 81 mm × 132 mm × 29 mm

Kapacita

NW-WM1Z	256 GB
NW-WM1A	128 GB

Obsah Príručky môže byť zmenený bez upozornenia z dôvodu aktualizácie špecifikácií produktu.
Na preklad Príručky bol použitý strojový preklad.

Digital Music Player
NW-WM1A/WM1Z

Výdrž batérie

Hodnoty zobrazené nižšie označujú približnú výdrž batérie pri súvislom prehrávaní obsahu pri predvolených nastaveniach.

Hudba (pribl.)

MP3 128 kb/s	33 hodín
AAC 256 kb/s	31 hodín
FLAC 96 kHz/24 bitov	30 hodín
FLAC 192 kHz/24 bitov	26 hodín
DSD 2,8224 MHz/1 bit	15 hodín
DSD 5,6448 MHz/1 bit	13 hodín
DSD 11,2896 MHz/1 bit	11 hodín

Bluetooth (režim vysielajúca) (pribl.)

MP3 128 kb/s / SBC - Connection Preferred	17 hodín
FLAC 96 kHz/24 bitov / LDAC - Connection Preferred (Auto)	15 hodín

Bluetooth (režim prijímača) (pribl.)

SBC (Connection Preferred)	13 hodín
LDAC (Sound Quality Preferred)	12 hodín

Poznámka

- Energia batérie sa v malom množstve spotrebúva aj v prípade, ak je prehrávač dlhšie vypnutý.
- Výdrž batérie sa môže líšiť v závislosti od nastavenia hlasitosti, podmienok pri používaní a okolitej teploty.
- Keď je obrazovka zapnutá, dochádza k výraznej spotrebe energie batérie.
- Výdrž batérie sa môže skrátiť približne o 45 %, keď sú niektoré nastavenia kvality zvuku aktívne.
- Bluetooth pripojenie skráti výdrž batérie až o 55 % v závislosti od nasledujúcich podmienok.
 - Formát obsahu.
 - Nastavenia pripojeného zariadenia.

Na preklad Prírúčky bol použitý strojový preklad.

4-593-857-33(1) Copyright 2016 Sony Corporation

Digital Music Player
NW-WM1A/WM1Z

Maximálny počet skladieb, ktoré je možné nahrat'

Približné časy sú odvodené od prenosu alebo nahrávania len 4-minútových skladieb.

Počet (pribl.)

	NW-WM1Z (256 GB)	NW-WM1A (128 GB)
MP3 128 kb/s	20 000 skladieb	20 000 skladieb
AAC 256 kb/s	20 000 skladieb	15 000 skladieb
FLAC 44,1 kHz/16 bitov	5 700 skladieb	2 800 skladieb
FLAC 96 kHz/24 bitov	1 700 skladieb	860 skladieb
FLAC 192 kHz/24 bitov	870 skladieb	430 skladieb
DSD 2,8224 MHz/1 bit	1 400 skladieb	700 skladieb
DSD 5,6448 MHz/1 bit	710 skladieb	350 skladieb
DSD 11,2896 MHz/1 bit	350 skladieb	170 skladieb

Obsah Príručky môže byť zmenený bez upozornenia z dôvodu aktualizácie špecifikácií produktu.
Na preklad Príručky bol použitý strojový preklad.

Digital Music Player
NW-WM1A/WM1Z

Podporované formáty

Hudba (*1, *2, *3)

Formáty zvukových súborov

MP3

Formát mediálnych súborov: formát súborov MP3 (MPEG-1 Layer3)

Prípona súboru: .mp3

Prenosová rýchlosť: 32 kb/s až 320 kb/s (s podporou premenlivej prenosovej rýchlosti (VBR))

Vzorkovacia frekvencia: 32, 44,1, 48 kHz

WMA

Formát mediálnych súborov: formát súborov ASF

Prípona súboru: .wma

Prenosová rýchlosť: 32 kb/s až 192 kb/s (s podporou premenlivej prenosovej rýchlosti (VBR))

Vzorkovacia frekvencia: 44,1 kHz

FLAC

Formát mediálnych súborov: formát súborov FLAC

Prípona súboru: .flac

Bitová hĺbka: 16, 24 bitov

Vzorkovacia frekvencia: 8, 11,025, 12, 16, 22,05, 24, 32, 44,1, 48, 88,2, 96, 176,4, 192, 352,8, 384 kHz

WAV

Formát mediálnych súborov: formát súborov Wave-Riff

Prípona súboru: .wav

Bitová hĺbka: 16, 24, 32 bitov (pohyblivé/celé číslo)

Vzorkovacia frekvencia: 8, 11,025, 12, 16, 22,05, 24, 32, 44,1, 48, 88,2, 96, 176,4, 192, 352,8, 384 kHz

AAC

Formát mediálnych súborov: formát súborov MP4

Prípona súboru: .mp4, .m4a, .3gp

Prenosová rýchlosť: 16 kb/s až 320 kb/s (s podporou premenlivej prenosovej rýchlosti (VBR))

Vzorkovacia frekvencia: 8, 11,025, 12, 16, 22,05, 24, 32, 44,1, 48 kHz

HE-AAC

Formát mediálnych súborov: formát súborov MP4

Prípona súboru: .mp4, .m4a, .3gp

Bitová rýchlosť: 32 kb/s až 144 kb/s

Vzorkovacia frekvencia: 8, 11,025, 12, 16, 22,05, 24, 32, 44,1, 48 kHz

Apple Lossless

Formát mediálnych súborov: formát súborov MP4

Prípona súboru: .m4a, .mp4

Bitová hĺbka: 16, 24 bitov

Vzorkovacia frekvencia: 8, 11,025, 12, 16, 22,05, 24, 32, 44,1, 48, 88,2, 96, 176,4, 192, 352,8, 384 kHz

AIFF

Formát mediálnych súborov: formát súborov AIFF

Prípona súboru: .aif, .aiff, .afc, .aifc

Bitová hĺbka: 16, 24, 32 bitov

Vzorkovacia frekvencia: 8, 11,025, 12, 16, 22,05, 24, 32, 44,1, 48, 88,2, 96, 176,4, 192, 352,8, 384 kHz

DSD

Formát mediálnych súborov: DSF, DSDIFF

Prípona súboru: .dsf, .dff

Bitová hĺbka: 1 bitov

Vzorkovacia frekvencia: 2,8224, 5,6448, 11,2896 MHz

APE

Prípona súboru: .ape

Bitová hĺbka: 8, 16, 24 bitov

Vzorkovacia frekvencia: 8 kHz - 192 kHz (rýchla, normálna, vysoká)

MQA

Prípona súboru: .mqa.flac

Podporované

Poznámka

- Súbory, ktoré majú 4 GB (2 GB pre APE) alebo viac, sa nedajú prehrávať.
- Tento výrobok rozpoznáva zdroje zvuku presahujúce kvalitu CD (44,1 kHz/16-bitové dávkovanie) a kvalitu DAT (48 kHz/16-bitové dávkovanie) ako Zvuk s vysokým rozlíšením.
Pre zdroje Zvuku s vysokým rozlíšením sa zobrazí symbol „HR“.

*1 Vzorkovacia frekvencia nemusí vyhovovať všetkým kódovacím zariadeniam.

*2 Súbory chránené autorskými právami sa nedajú prehrávať.

*3 Neštandardné prenosové rýchlosti alebo negarantované prenosové rýchlosti sú zahrnuté v závislosti od vzorkovacej frekvencie.

Obsah Príručky môže byť zmenený bez upozornenia z dôvodu aktualizácie špecifikácií produktu.
Na preklad Príručky bol použitý strojový preklad.

Digital Music Player
NW-WM1A/WM1Z

Systémové požiadavky

Podporované OS

- Windows® 10
- Windows® 8.1
- Windows® 7
- macOS™ v10.8 - 10.12

Poznámka

- Budete potrebovať pripojenie na Internet na prevzatie počítačových aplikácií.
- Nezarúčujeme funkčnosť pri použití so všetkými počítačmi.

Obsah Príručky môže byť zmenený bez upozornenia z dôvodu aktualizácie špecifikácií produktu.
Na preklad Príručky bol použitý strojový preklad.

Digital Music Player
NW-WM1A/WM1Z

Vstavaná nabíjateľná batéria sa vybíja rýchlo aj keď je Walkman úplne nabitý.

Obmedzte spotrebu energie batérie a skontrolujte, či sa zlepšil stav batérie.

Ak sa výdrž batérie zníži na polovicu obvyklého času, zvážte výmenu batérie.

Výdrž batérie závisí od podmienok používania, nastavení a okolitej teploty.

Okrem toho, pri týchto úkonoch sa minie energia batérie skôr ako pri nepretržitom používaní prehrávača Walkman.

- Časté zapnutie alebo vypnutie prehrávača Walkman.
- Častá zmena nastavení prehrávača Walkman.
- Opakované nabíjanie a vybíjanie batérie.

Tým sa postupne zníži kapacita batérie. Preto sa batéria môže vybiť rýchlo aj potom, čo to je úplne nabitá.

Ak chcete vymeniť batériu, obráťte sa na najbližšieho predajcu Sony alebo Sony Service Center.

Obsah Príručky môže byť zmenený bez upozornenia z dôvodu aktualizácie špecifikácií produktu.
Na preklad Príručky bol použitý strojový preklad.

Digital Music Player
NW-WM1A/WM1Z

Aká je životnosť batérie?

Vstavaná nabíjateľná batéria sa môže nabíjať približne 500-krát.

Batéria sa môže nabíjať približne 500-krát v priemere.

Ale životnosť batérie závisí od teploty a prostredia používania.

Ak sa výdrž plne nabitej batérie zníži na polovicu obvyklého času, zvážte nahradenie batérie.

Ak chcete nahradiť batériu, obráťte sa na najbližšieho predajcu Sony alebo Sony Service Center.

Nevymieňajte batériu sami. Batéria je zabudovaná do prehrávača Walkman. Výmena batérie vyžaduje odborné znalosti a zručnosti.

Obsah Príručky môže byť zmenený bez upozornenia z dôvodu aktualizácie špecifikácií produktu.
Na preklad Príručky bol použitý strojový preklad.

Digital Music Player
NW-WM1A/WM1Z

Môžem vymeniť vstavanú nabíjateľnú batériu sám?

Nevymieňajte batériu sami.

Batéria je zabudovaná do prehrávača Walkman. Výmena batérie vyžaduje odborné znalosti a zručnosti. Nevymieňajte batériu sami.

Walkman používa určenú nabíjateľnú batériu. Komerčne dostupné batérie sa nedajú použiť.

Ak chcete nahradiť batériu, obráťte sa na najbližšieho predajcu Sony alebo Sony Service Center.

Pre vašu informáciu

Vzhľadom na tieto faktory sa môže zhoršiť výkon batérie.

- Počet nabití alebo vybití batérie.
- Ako dlho sa batéria používa.
- Prostredie používania.

Výdrž batérie môže byť indikátor na výmenu.

Ak sa výdrž plne nabitej batérie zníži na polovicu obvyklého času, batériu treba vymeniť.

Batéria sa môže nabíjať približne 500-krát v priemere.

Obsah Príručky môže byť zmenený bez upozornenia z dôvodu aktualizácie špecifikácií produktu.
Na preklad Príručky bol použitý strojový preklad.

Digital Music Player
NW-WM1A/WM1Z

Počítač nerozpozná microSD kartu v prehrávači Walkman.

Odpojte prehrávač Walkman od počítača a potom vyskúšajte nasledujúce kroky.

Počítač nerozpozná kartu microSD v nasledujúcich prípadoch.

- Karta microSD nie je dostatočne pevne zasunutá.
 - Vložili ste kartu microSD po pripojení prehrávača Walkman k počítaču.
1. Vyberte možnosť [Mount/Unmount SD Card] v prehrávači Walkman.
Ťuknite na položky ponuky v nasledovnom poradí.
( – [Settings] – [Device Settings] ([Basic Settings]) – [Mount/Unmount SD Card].)
 2. Vyberte microSD kartu z prehrávača Walkman. Potom znova pevne a bezpečne vložte kartu microSD.
 3. Pripojte Walkman k počítaču.

Obsah Príručky môže byť zmenený bez upozornenia z dôvodu aktualizácie špecifikácií produktu.
Na preklad Príručky bol použitý strojový preklad.

Digital Music Player
NW-WM1A/WM1Z

Walkman nedokáže rozpoznať microSD kartu.

Skúste nasledujúce opatrenia.

Uistite sa, že karta microSD je pevne a bezpečne vložená.

Vyberte položku [Mount/Unmount SD Card] v prehrávači Walkman pred odstránením karty microSD. Potom znova vložte kartu microSD do prehrávača Walkman.

Uistite sa, že kontakty karty microSD sú čisté.

Vyčistite kontakty microSD karty so suchou handričkou alebo vatovou tyčinkou. Potom znova vložte kartu microSD.

Uistite sa, že karta microSD je vo formáte, ktorý dokáže prehrávač Walkman rozpoznať.

Najskôr skopírujte všetky údaje na microSD karte do počítača. Potom naformátujte kartu microSD v prehrávači Walkman.

Použite prehrávač Walkman na formátovanie karty microSD. Spoločnosť Sony nemôže zaručiť správnu funkciu kariet microSD, ktoré boli formátované na iných zariadeniach, ako sú napríklad počítače.

Obsah Príručky môže byť zmenený bez upozornenia z dôvodu aktualizácie špecifikácií produktu.
Na preklad Príručky bol použitý strojový preklad.

Digital Music Player
NW-WM1A/WM1Z

Skladba sa duplikuje na prehrávači Walkman.

Skladba sa môže duplikovať na prehrávači Walkman, ak prenesiete rovnakú skladbu pomocou rôznych prenosových metód.

Skladba sa môže duplikovať z nasledujúcich dôvodov.

- Rovnaká skladba sa prenese opakovane v rôznych formátoch.
- Rovnaká skladba sa prenese opakovane s rôznymi informáciami o skladbe.
- Rovnaká skladba sa prenese opakovane s rôznymi prenosovými metódami (rovnaká skladba sa prenese do rôznych ukladacích priečinkov).

Môžete odstrániť nepotrebné skladby z prehrávača Walkman.

Poznámky k používaniu microSD kariet

Ak používate Walkman, ktorý podporuje kartu microSD, mohli ste preniesť rovnakú skladbu do prehrávača Walkman aj na kartu microSD.

Skontrolujte skladby na prehrávači Walkman a na microSD karte, aby ste sa uistili, že tam nie sú žiadne duplicitné skladby.

Odstránenie skladieb z prehrávača Walkman

Ak chcete odstrániť skladby na prehrávači Walkman

1. Na obrazovke knižnice ťuknite na požadovanú kategóriu (album, interpret atď.) a podkategóriu, kým sa nezobrazí zoznam skladieb.
2. Ťuknite na  vedľa skladby, ktorú chcete odstrániť, a potom ťuknite na položku [Delete].

Ak chcete odstrániť skladby pomocou Windows Prieskumník

1. Pripojte prehrávač Walkman k počítaču a otvorte aplikáciu Windows Explorer.
2. Otvorte priečinok pre prehrávač Walkman. Potom vyberte duplicitnú skladbu v priečinku [MUSIC] a odstráňte ju.

Rada

- Vypnite funkcie automatického prenosu skladieb do aplikácií na správu hudby, ako je napríklad funkcia [Sync] vo Windows Media Player. Ak je funkcia zapnutá, skladby sa môžu preniesť do priečinka [MUSIC] na prehrávači Walkman vždy, keď pripojíte Walkman k počítaču.

Obsah Príručky môže byť zmenený bez upozornenia z dôvodu aktualizácie špecifikácií produktu.
Na preklad Príručky bol použitý strojový preklad.

Digital Music Player
NW-WM1A/WM1Z

Walkman nedokáže prehrať prenesený obsah.

Skúste nasledujúce opatrenia.

Na obrazovke sa zobrazí [Cannot play; file format is not supported.].

Prehrávač Walkman prehráva iba obsah v kompatibilných formátoch (bitová rýchlosť atď.).

Podrobné informácie o podporovaných formátoch nájdete v časti technické údaje v [Príručka] alebo na webovej lokalite modelu.

Uistite sa, že Walkman podporuje formát obsahu, ktorý sa pokúšate prehrať.

Keď nie je možné nájsť prenesený obsah na prehrávači Walkman.

- Obsah môže byť prenesený do priečinkov alebo umiestnení, ku ktorým Walkman nemá prístup. Môže sa to stať, keď myšou presúvate obsah pomocou aplikácie Windows Prieskumník alebo MacFinder. Preneste obsah do vhodného priečinka alebo umiestnenia.
- Keď prenášate zvukový obsah vo formáte MP4, presuňte myšou obsah do priečinka [MUSIC] na prehrávači Walkman.
- Ak ste vykonali jednu z nasledujúcich operácií na počítači, obsah sa nemusí rozpoznať na prehrávači Walkman. V takom prípade zmeňte názov súboru alebo umiestnenie súboru späť na pôvodný názov alebo umiestnenie.
 - Zmenili ste názov súboru obsahu na prehrávači Walkman.
 - Zmenili ste umiestnenie obsahu na prehrávači Walkman.
- Ak ste naformátovали pamäť prehrávača Walkman v aplikácii Windows Prieskumník alebo MacFinder, preformátujte pamäť pomocou ponuky v prehrávači Walkman.

Obsah Príručky môže byť zmenený bez upozornenia z dôvodu aktualizácie špecifikácií produktu.
Na preklad Príručky bol použitý strojový preklad.

Digital Music Player
NW-WM1A/WM1Z

**Vyliali ste kvapalinu (voda, káva atď.) na Walkman.
Vyprali ste Walkman v automatickej práčke.**

Obráťte sa na najbližšieho predajcu Sony alebo Sony Service Center.

Tekutina sa môže dostať do prehrávača Walkman v prípadoch uvedených vyššie.

Okamžite prestaňte používať Walkman. Potom sa obráťte na najbližšieho predajcu Sony alebo Sony Service Center.

Obsah Príručky môže byť zmenený bez upozornenia z dôvodu aktualizácie špecifikácií produktu.
Na preklad Príručky bol použitý strojový preklad.

Digital Music Player
NW-WM1A/WM1Z

Walkman nefunguje správne.

Ak sa vyskytne niektorá z nasledujúcich situácií, reštartujte Walkman.

- Walkman nereaguje na ovládanie.
- Obrazovka prehrávača Walkman zamrzne.

Dostatočne nabite Walkman. Potom podržte stlačené tlačidlo  (napájanie) na 8 sekúnd, kým sa Walkman reštartuje.

Obsah Príručky môže byť zmenený bez upozornenia z dôvodu aktualizácie špecifikácií produktu.
Na preklad Príručky bol použitý strojový preklad.