

Digital Media Player  
NW-WM1AM2/NW-WM1ZM2



Model: YY1298B/ YY1299B

Ta priročnik uporabite, kadar pride do težav ali kadar potrebujete informacije o uporabi predvajalnika.

Barva predvajalnika, naprodaj v nekaterih državah/regijah, se lahko razlikuje od zgoraj prikazanih.

---

Vsebina Vodnika za pomoč se lahko spremeni brez predhodnega obvestila zaradi posodobitev specifikacij izdelka.  
Ta Vodnik za pomoč je bil preveden s strojnimi prevajalniki.

## Kako začeti

[Pred prvo uporabo](#)

[Priročniki in splošne informacije](#)

[Pregled vsebine paketa](#)

## Uporaba priloženih dodatkov

[Uporaba pokrovčkov za priključne reže za slušalke](#)

[Uporaba usnjene torbice](#)

[Konfiguriranje začetnih nastavitev](#)

Napajanje in polnjenje

[Vklop naprave](#)

[Izklop naprave](#)

[Preprečevanje nenamernega upravljanja \(HOLD\)](#)

[Polnjenje baterije](#)

[Podaljšanje življenjske dobe baterije](#)

[Zmanjšanje porabe baterije](#)

[Opombe o polnjenju baterije](#)

Pomnilniška kartica microSD

[Uporaba microSD kartice](#)

[Opombe o microSD karticah](#)

Osnovne operacije

[Deli in krmilni gumbi](#)

Upravljanje začetnega zaslona

[Zaslon \[WALKMAN Home\]](#)

[Začetni zaslon sistema Android](#)

[Prikaz zaslona z vsemi aplikacijami](#)

[Prikaz podokna s hitrimi nastavitvami](#)

[Preklapljanje začetnega zaslona](#)

Upravljanje zaslona

[Kako uporabljati različne zaslone »Music player«](#)

[Zaslon Knjižnica v »Music player«](#)

[Zaslon Predvajanje na »Music player«](#)

[Zaslon čakalna vrsta predvajanja na »Music player«](#)

[Zaslon s priljubljenimi na »Music player«](#)

[Zasloni za prilagajanje zvoka za »Music player«](#)

[Seznam ikon, prikazanih v vrstici stanja](#)

[Ogled vodnika za uživanje v visokokakovostnem zvoku](#)

[Nastavitev zaklepanja zaslona](#)

[Prilagajanje glasnosti](#)

[Upravljanje glasnosti v skladu z direktivami](#)

Prenos glasbe

[Priprava glasbene vsebine](#)

[Kupovanje vsebine z zvokom visoke ločljivosti z računalnikom](#)

Uporaba računalnika Windows

- └ [Namestitve programske opreme Music Center for PC \(Windows\)](#)
- └ [Prenos vsebine iz Windows računalnika z uporabo Music Center for PC](#)
- └ [Prenos vsebine z raziskovalcem Windows Explorer](#)
- └ [Uvažanje vsebine iz »Music player« v Music Center for PC](#)

[Prenos vsebine z Mac računalnikom](#)

[Dodajanje besedila skladbe s pomočjo računalnika](#)

[Opombe o prenosu vsebine iz računalnika](#)

Uživanje v glasbenih storitvah prek povezave Wi-Fi

[Povezovanje predvajalnika z omrežjem Wi-Fi](#)

Google račun

- └ [Nastavitev Google računa](#)

[Nakup glasbene vsebine prek spletnih glasbenih storitev z uporabo predvajalnika](#)

[Nakup vsebine z zvokom visoke ločljivosti z uporabo predvajalnika](#)

[Nameščanje aplikacij za koriščenje spletnih glasbenih storitev](#)

[Koriščenje storitve 360 Reality Audio](#)

[Opombe o povezavah Wi-Fi](#)

[Opombe o varnosti pri vzpostavljanju povezave z internetom](#)

Predvajanje, urejanje ali brisanje glasbe

[Predvajanje glasbe](#)

[Načini predvajanja](#)

## Prikaz besedila skladbe

- [Pridobivanje besedila skladbe](#)

- [Prikaz besedila skladbe](#)

---

[Upravljanje seznamov predvajanja v aplikaciji »Music player«](#)

---

[Uvažanje seznamov predvajanja iz računalnika Windows, predvajanje ali brisanje seznamov predvajanja na »Music player«](#)

---

[Upravljanje priljubljenih v »Music player«](#)

---

[Brisanje skladb iz »Music player«](#)

## Uživanje v glasbi z uporabo naprav Bluetooth

---

[Prvo povezovanje predvajalnika z neseznanjeno napravo Bluetooth](#)

---

[Povezovanje predvajalnika s seznanjeno napravo Bluetooth](#)

---

[Konfiguriranje funkcije Bluetooth](#)

---

[Opombe o funkciji Bluetooth](#)

## Razne funkcije

### Uporaba funkcije USB-DAC

- [Poslušanje glasbene vsebine na računalniku z uporabo kakovosti zvoka predvajalnika \(funkcija USB-DAC\)](#)

- [Zaslon USB-DAC na »Music player«](#)

---

[Prilagajanje zvoka](#)

---

[Uporaba High-Res streaming funkcije](#)

---

[Meni z nastavitvami na »Music player«](#)

### Ponovni zagon, formatiranje ali inicializacija predvajalnika

- [Ponovni zagon predvajalnika](#)

- [Formatiranje predvajalnika](#)

- [Formatiranje pomnilniške microSD kartice](#)

### Različne informacije in sistemske posodobitve

- [Preverjanje podatkov o predvajalniku](#)

- [Posodobitev programske opreme sistema](#)

## Obvestilo

---

[Opombe o uporabi predvajalnika](#)

[Opombe o slušalkah](#)

---

[Opombe o vgrajeni bateriji](#)

---

[Opombe o vzorčnih podatkov](#)

---

[Splošne informacije](#)

---

[Vzdrževanje](#)

---

[Spletno mesto za podporo uporabnikom](#)

---

**Specifikacije**

[Specifikacije](#)

---

[Čas delovanja baterije](#)

---

[Največje število pesmi, ki jih je mogoče posneti](#)

---

[Podprte oblike zapisa](#)

---

[Sistemske zahteve](#)

---

Digital Media Player  
NW-WM1AM2/NW-WM1ZM2

## Pred prvo uporabo

---

Zahvaljujemo se vam za nakup predvajalnika.

- Za informacije o zakonih, predpisih in avtorskih pravicah glejte »Pomembne informacije« v notranjem pomnilniku vaše enote. Če želite prebrati informacije, kopirajte datoteko [Important\_Information] na svoj računalnik in sledite spodnjim korakom.  
Dvokliknite datoteko [Important\_Information]. Nato izberite jezik.  
Za nekatere jezike, ki niso navedeni, je enaka vsebina na voljo v tiskani obliki.
- Preden začnete uporabljati predvajalnik, preberite teme pod [Sorodne teme].
- Google, Android in druge znamke so blagovne znamke podjetja Google LLC.
- Vse druge blagovne znamke in registrirane blagovne znamke so blagovne znamke ali registrirane blagovne znamke njihovih lastnikov. V tem priročniku se oznaki TM in ® ne uporabljata.

Preden začnete uporabljati predvajalnik, preverite naslednje informacije.

### Imena modelov

V tem priročniku [Vodnik za pomoč] so podana imena številnih modelov. Nekateri modeli ne bodo na voljo, odvisno od države ali regije, kjer ste kupili predvajalnik.

### Sistemske zahteve računalnika

Ko povežete predvajalnik z računalnikom, preverite sistemske zahteve računalnika.

### Polnjenje baterije

Pri prvi uporabi predvajalnika baterija morda ne bo povsem napolnjena. Napolnite baterijo pred uporabo.

### microSD kartice

Naslednje pomnilniške kartice se imenujejo [microSD kartice] v tem [Vodnik za pomoč].

- microSD kartice
- microSDHC kartice
- microSDXC kartice

### Slike in ilustracije

- Slike in ilustracije zaslonov v tem [Vodnik za pomoč] so samo za referenco. Lahko se razlikujejo od dejanskega izdelka ali prikaza na zaslonu.
- Razen če ni drugače navedeno, slike in ilustracije zaslonov v tem [Vodnik za pomoč] prikazujejo NW-WM1AM2.
- Razen če ni drugače navedeno, so slike na začetnem zaslonu v tem [Vodnik za pomoč] slike zaslona [WALKMAN Home].

Oblika in specifikacije se lahko spremenijo brez obvestila.

---

Vsebina Vodnika za pomoč se lahko spremeni brez predhodnega obvestila zaradi posodobitev specifikacij izdelka.  
Ta Vodnik za pomoč je bil preveden s strojnim prevajalnikom.

---

## Sorodne teme

- [Priročniki in splošne informacije](#)
- [Sistemske zahteve](#)
- [Polnjenje baterije](#)
- [Opombe o uporabi predvajalnika](#)
- [Opombe o slušalkah](#)
- [Opombe o vgrajeni bateriji](#)
- [Opombe o vzorčnih podatkih](#)
- [Splošne informacije](#)
- [Vzdrževanje](#)
- [Spletno mesto za podporo uporabnikom](#)

5-031-750-21(2) Copyright 2022 Sony Corporation

Digital Media Player  
NW-WM1AM2/NW-WM1ZM2

## Priročniki in splošne informacije

---

Sony zagotavlja naslednje priročnike in informacije o predvajalniku.  
Ti priročniki razložijo naslednje vrste upravljanja in funkcije.

### Referenčni priročnik (v tiskani obliki)

- Opombe o uporabi predvajalnika
- Informacije o skladnosti
- Navodila za dostop do [Pomembne informacije]

### Navodila za uporabo (v tiskani obliki)

- Osnovni koraki za začetek poslušanja glasbe po nakupu predvajalnika.

### Vodnik za pomoč(spletni priročnik)

Ta [Vodnik za pomoč] zagotavlja samo standardne postopke upravljanja. [Vodnik za pomoč] si lahko ogledate prek interneta. Uporabite računalnik, pametni telefon ali predvajalnik, ki je priključen na omrežje Wi-Fi.

Vsebina Vodnika za pomoč se lahko spremeni brez predhodnega obvestila zaradi posodobitev specifikacij izdelka. Ta Vodnik za pomoč je bil preveden s strojnim prevajalnikom.

Kot pri vseh strojnih prevodih tudi ta prevod ni prilagojen kontekstu in pretvorjeno besedilo morda nima prvotno predvidenega pomena.

Prevod zato morda na nekaterih mestih ne odraža točno originalne vsebine.

- Kako prenesti vsebine na predvajalnik.
- Kako uporabljati različne funkcije.
- Opombe o uporabi predvajalnika.

V tem vodniku za pomoč se za izdelek uporablja izraz »predvajalnik«.

### Pomembne informacije

- Informacije o avtorskih pravicah, zakonih in predpisih  
Glejte [Pred prvo uporabo] za podrobnosti o ogled podatkov.

### Spletno mesto za podporo uporabnikom (na spletu)

Glejte [Spletno mesto za podporo uporabnikom] v tem [Vodnik za pomoč].

- Najnovejše informacije o predvajalniku
- FAQ: Pogosta vprašanja

---

Vsebina Vodnika za pomoč se lahko spremeni brez predhodnega obvestila zaradi posodobitev specifikacij izdelka.  
Ta Vodnik za pomoč je bil preveden s strojnim prevajalnikom.

---



- [Pred prvo uporabo](#)
- [Spletno mesto za podporo uporabnikom](#)

5-031-750-21(2) Copyright 2022 Sony Corporation

Digital Media Player  
NW-WM1AM2/NW-WM1ZM2

## Pregled vsebine paketa

---

### NW-WM1AM2/NW-WM1ZM2 (standardno)

- WALKMAN® (1)
- Kabel USB Type-C® (USB-A v USB-C) (1)
- Navodila za uporabo
- Referenčni priročnik
- Pokrovček za priključno režo za slušalke (stereo mini) (1) (\*1)
- Pokrovček za priključno režo za slušalke (uravnoteženi standard) (1) (\*1)

### NW-WM1ZM2

- Usnjena torbica (1)

\*1 Pokrovčki za priključne reže za slušalke so pritrjeni na Walkman.

#### Opomba

- Slušalke in kartica microSD nista priložena Walkman-u.
- Modeli za prodajo se razlikujejo glede na državo ali regijo.

---

Vsebina Vodnika za pomoč se lahko spremeni brez predhodnega obvestila zaradi posodobitev specifikacij izdelka.  
Ta Vodnik za pomoč je bil preveden s strojnim prevajalnikom.

---

#### Sorodne teme

- [Spletno mesto za podporo uporabnikom](#)

Digital Media Player

NW-WM1AM2/NW-WM1ZM2

## Uporaba pokrovčkov za priključne reže za slušalke

Pokrovčki za priključne reže za slušalke (**1**, **3**) so ob nakupu pritrjeni na priključne reže za slušalke (**2**, **4**). Namestite pokrovčke na priključne reže za slušalke, če na njih ni priključenih slušalk. Če boste dopustili, da v priključno režo za slušalke vstopijo kapljice vode ali znoj, priključna reža lahko prične rjaveti, kar lahko privede do okvare. Popravilo okvar, ki so posledica korozije priključnih rež za slušalke, je treba plačati.

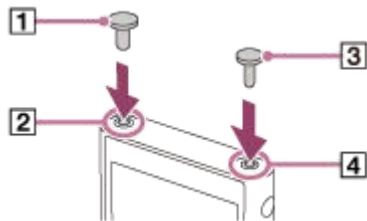

- 1**: pokrovček za priključno režo za slušalke (uravnoteženi standard)
- 2**: priključna reža za slušalke (uravnoteženi standard)
- 3**: pokrovček za priključno režo za slušalke (mini stereo)
- 4**: priključna reža za slušalke (mini stereo)

Vsebina Vodnika za pomoč se lahko spremeni brez predhodnega obvestila zaradi posodobitev specifikacij izdelka. Ta Vodnik za pomoč je bil preveden s strojnim prevajalnikom.

### Sorodne teme

- [Pregled vsebine paketa](#)

Digital Media Player  
NW-WM1AM2/NW-WM1ZM2

## Uporaba usnjene torbice

(Samo za modele s priloženo usnjeno torbico)

### Pritrditev usnjene torbice

1. Vstavite predvajalnik z vrha usnjene torbice. (1)
2. Položite trak čez predvajalnik in ga vstavite med predvajalnik in usnjeno torbico. (2)

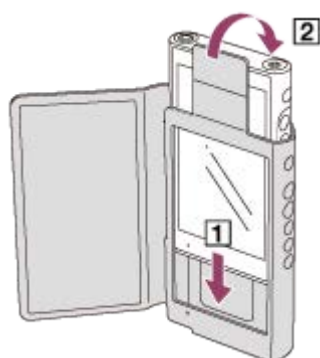

### Odstranitev usnjene torbice

1. Izvlecite trak. (1)
2. Izvlecite predvajalnik iz usnjene torbice. (2)

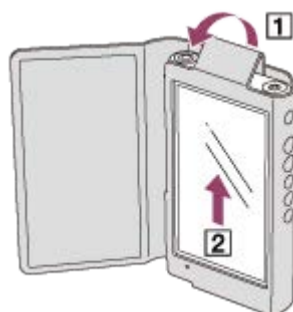

### Opombe o torbici iz pravega usnja

- Usnjena torbica je izdelana iz naravnega usnja. V nasprotju z umetnim usnjem je lahko površina naravnega usnja spraskana, nagubana ali ima sledi žil. Vsaka usnjena torbica ima različne lastnosti in barvo.
- Usnje je mehki material. Če kabel slušalk ovijete okoli usnjene torbice, lahko na usnjeni torbici pustite udrtine ali sledi kabla.
- Pred uporabo čistila pozorno preberite navodila. Najprej preizkusite čistilo na neopaznem delu.
- Za čiščenje ne uporabljajte nobenih topil, kot je alkohol ali razredčilo za barve. S takimi topili lahko poškodujete usnjeno torbico. Povzročijo lahko na primer razbarvanje, deformacijo ali poslabšanje materiala.
- Vlaga, kot je dež ali znoj, ali trenje lahko povzroči razbarvanje ali prenos barve na oblačila itd.
- Usnjene torbice ne uporabljajte ali shranjujte na naslednjih mestih.
  - Mesta, kjer je usnjena torbica izpostavljena neposredni sončni svetlobi (na primer v avtomobilu).
  - Mesta z izjemno visokimi/nizkimi temperaturami.
  - Na mestih z visoko vlago ali prahom.

**Tega izdelka ne postavljajte v bližino medicinskih pripomočkov.**

Ta izdelek (vključno z dodatki) vsebuje magnet(e), ki lahko povzročijo motnje pri srčnih spodbujevalnikih, programirljivih mešalnih ventilih za zdravljenje hidrocefalusa ali drugih medicinskih pripomočkov. Tega izdelka ne postavljajte v bližino oseb, ki uporabljajo takšne pripomočke. Če uporabljate takšen pripomoček, se pred uporabo posvetujte s svojim zdravnikom.

---

Vsebina Vodnika za pomoč se lahko spremeni brez predhodnega obvestila zaradi posodobitev specifikacij izdelka.  
Ta Vodnik za pomoč je bil preveden s strojnim prevajalnikom.

---

## Sorodne teme

- [Pregled vsebine paketa](#)

5-031-750-21(2) Copyright 2022 Sony Corporation

Digital Media Player  
NW-WM1AM2/NW-WM1ZM2

## Konfiguriranje začetnih nastavitev

Ko prvič vklopite predvajalnik, se prikaže zaslon za začetno nastavitve.  
Pozneje lahko po potrebi nastavite te elemente.

- Nastavitve Wi-Fi
- Google™ račun

### 1 Držite pritisnjen gumb (vklop/izklop) () za 5 sekund, dokler se predvajalnik ne vklopi.

Predvajalnik se morda ne bo vklopil, če je baterija skoraj prazna. Polnite predvajalnik približno 30 minut.

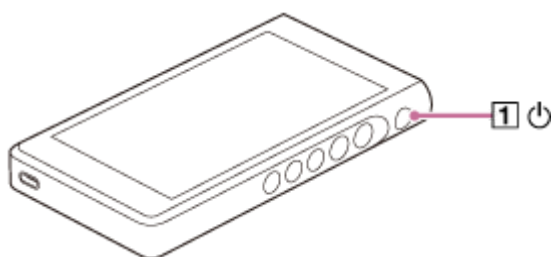

Po potrebi izberite jezik in pojdite na naslednji korak.

### 2 Tapnite [START].

### 3 Potrdite vsebino [End user license agreement] in nato tapnite [AGREE].

### 4 Sledite navodilom na zaslonu.

### 5 V meniju [Select Home screen] izberite glavni začetni zaslon in tapnite [OK].

Izbrani začetni zaslon se bo prikazal, ko tapnete gumb  (začetni zaslon).

- [Page 1 (default Home)]: privzeti začetni zaslon sistema Android
- [Page 2 (WALKMAN® Home)]: začetni zaslon po meri za predvajanje glasbe

Zaslon [WALKMAN Home] vsebuje pripomoček Music player. Predvajanje glasbe lahko nadzorujete na začetnem zaslonu, ne da bi morali zagnati aplikacijo. Priporočamo, da kot glavni začetni zaslon izberete [WALKMAN Home]. Ko je začetna nastavitve dokončana, se prikaže zaslon [WALKMAN Home].

#### Namig

- Po začetni nastavitvi lahko spremenite glavni začetni zaslon.  
Na začetnem zaslonu pridržite prazen prostor.  
Tapnite ikone menija v naslednjem vrstnem redu.  
[Home settings] – [Select Home screen].  
Izberite želeni začetni zaslon.

#### Opomba

- Če pozabite način, ki ste ga nastavili za odklepanje zaslona (PIN, geslo, vzorec itd.), zaslona ne boste mogli odkleniti sami.
  - Popravilo je treba plačati.
  - Vsi podatki bodo izbrisani, ker je za popravilo potrebno ponovno formatiranje.

Ne pozabite, kako morate odkleniti zaslon.

- Če med začetno nastavitvijo konfigurirate povezavo Wi-Fi, lahko izberete, ali želite prenesti aplikacije in podatke. Vendar pa lahko začetna nastavitvev traja nekaj časa, odvisno od količine podatkov, ki jih želite prenesti. Priporočamo, da med začetno nastavitvijo ne prenašate aplikacij in podatkov.

## Video navodila

Video navodila so na voljo za naslednje postopke.

- Začetna nastavitvev

Obiščite naslednjo povezavo.

[https://rd1.sony.net/help/dmp/mov0005/h\\_zz/](https://rd1.sony.net/help/dmp/mov0005/h_zz/)

---

Vsebina Vodnika za pomoč se lahko spremeni brez predhodnega obvestila zaradi posodobitev specifikacij izdelka. Ta Vodnik za pomoč je bil preveden s strojnimi prevajalniki.

---

## Sorodne teme

- [Povezovanje predvajalnika z omrežjem Wi-Fi](#)
- [Nastavitve Google računa](#)
- [Polnjenje baterije](#)
- [Zaslon \[WALKMAN Home\]](#)
- [Začetni zaslon sistema Android](#)
- [Preklapljanje začetnega zaslona](#)

Digital Media Player  
NW-WM1AM2/NW-WM1ZM2



## Vklop naprave

### 1 Držite pritisnjen gumb (vklop/izklop) () za 5 sekund, dokler se predvajalnik ne vklopi.

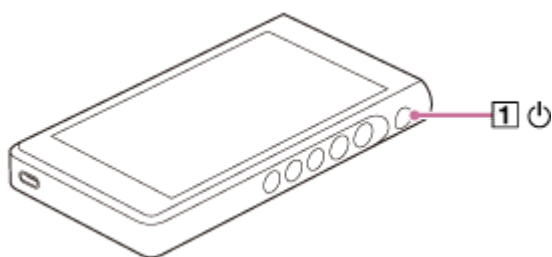
Ko prvič vklopite predvajalnik, se prikaže zaslon za začetno nastavitve. Za dokončanje nastavitve sledite navodilom na zaslonu.



### Namig

- Zaslon se samodejno izklopi, če določen čas ne upravljate predvajalnika. Za vklop zaslona pritisnite gumb  (vklop/izklop) ().
- Če želite ohraniti baterijo, nastavite [Auto power off]. Če predvajalnika po začasni zaustavitvi predvajanja določen čas ne boste uporabljali, se bo predvajalnik samodejno izklopil. Podrsajte po zaslonu [WALKMAN Home] navzgor. Tapnite ikone menija v naslednjem vrstnem redu.  
 [Settings] – [Battery] – [Auto power off].

### Opomba

- Predvajalnik se morda ne bo vklopil, če je baterija skoraj prazna. Polnite predvajalnik približno 30 minut.

Vsebina Vodnika za pomoč se lahko spremeni brez predhodnega obvestila zaradi posodobitev specifikacij izdelka.  
Ta Vodnik za pomoč je bil preveden s strojnimi prevajalniki.

### Sorodne teme

- [Konfiguriranje začetnih nastavitvev](#)
- [Polnjenje baterije](#)
- [Izklop naprave](#)



Digital Media Player  
NW-WM1AM2/NW-WM1ZM2

## Izklop naprave

- 1 Medtem ko je zaslon vklopljen, pritisnite in 2 sekundi pridržite gumb  (vklop/izklop) (1).

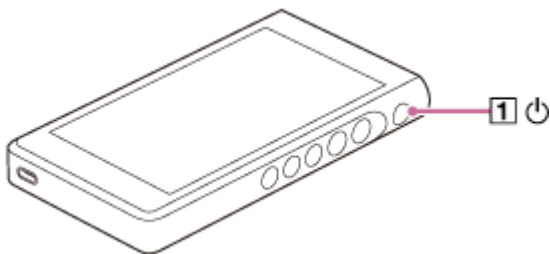

- 2 Tapnite [Power off].

### Namig

- Če želite ohraniti baterijo, nastavite [Auto power off]. Če predvajalnika po začasni zaustavitvi predvajanja določen čas ne boste uporabljali, se bo predvajalnik samodejno izklopil. Podrsajte po zaslonu [WALKMAN Home] navzgor. Tapnite ikone menija v naslednjem vrstnem redu.  
 [Settings] – [Battery] – [Auto power off].

Vsebina Vodnika za pomoč se lahko spremeni brez predhodnega obvestila zaradi posodobitev specifikacij izdelka.  
Ta Vodnik za pomoč je bil preveden s strojnimi prevajalniki.

### Sorodne teme

- [Vklop naprave](#)

Digital Media Player  
NW-WM1AM2/NW-WM1ZM2

## Preprečevanje nenamernega upravljanja (HOLD)

V predvajalniku lahko zaklenete gumba za upravljanje, da preprečite nenamerno upravljanje gumbov.

### 1 Z drsnim potegom premaknite stikalo HOLD (1) navzgor.

Funkcija HOLD je omogočena. V vrstici stanja se bo prikazala ikona stanja (HOLD). Spodnjih gumbov ne morete upravljati.

- Gumbi za predvajanje
- Gumba +/- (glasnost)

Naslednje dele lahko upravljate, tudi če ste vklopili funkcijo HOLD.

- Gumb  $\odot$  (vklop/izklop)
- Zaslona na dotik

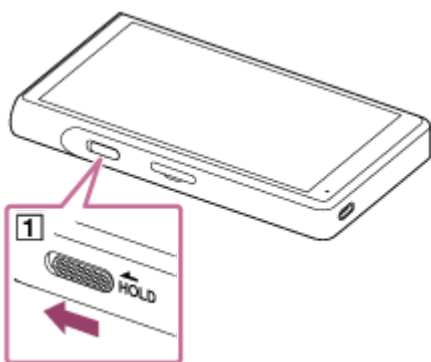

### Namig

- Z drsnim potegom premaknite stikalo HOLD (1) navzdol, da odklenete funkcijo HOLD.
- Med nošenjem predvajalnika pritisnite gumb  $\odot$  (vklop/izklop) za izklop zaslona. Nenamerno upravljanje lahko preprečite na zaslonu na dotik.

Vsebina Vodnika za pomoč se lahko spremeni brez predhodnega obvestila zaradi posodobitev specifikacij izdelka. Ta Vodnik za pomoč je bil preveden s strojnimi prevajalniki.

### Sorodne teme

- [Deli in krmilni gumbi](#)

Digital Media Player  
NW-WM1AM2/NW-WM1ZM2

## Polnjenje baterije

### 1 Priključite predvajalnik na zagnan računalnik preko USB.

Lučka za polnjenje v spodnjem levem kotu zaslona zasveti.  
Ko je polnjenje končano, se lučka za polnjenje izklopi.



### 2 Izključite predvajalnik iz računalnika.

#### Namig

- Za podrobnosti o tem, koliko časa traja, da napolnite baterijo v celoti, si oglejte [Specifikacije].

#### Opomba

- Če polnjenje ni zadostno, računalnik morda ne bo prepoznal predvajalnika. V takem primeru se zaslon predvajalnika ne vklopi. Napolnite predvajalnik do zadostne ravni. Računalnik bo prepoznal predvajalnik po približno 30 minutah polnjenja.

Vsebina Vodnika za pomoč se lahko spremeni brez predhodnega obvestila zaradi posodobitev specifikacij izdelka.  
Ta Vodnik za pomoč je bil preveden s strojnimi prevajalniki.

#### Sorodne teme

- [Zmanjšanje porabe baterije](#)
- [Opombe o polnjenju baterije](#)
- [Specifikacije](#)

Digital Media Player  
NW-WM1AM2/NW-WM1ZM2

## Podaljšanje življenjske dobe baterije

---

Funkcija [Battery Care] zmanjša poslabšanje zmogljivosti baterije tako, da omeji največjo napolnjenost baterije.

**1** Podrsajte po zaslonu [WALKMAN Home] navzgor.

**2** Tapnite ikone menija v naslednjem vrstnem redu.

 [Settings] – [Battery] – [Battery Care].

**3** Tapnite stikalo za vklop funkcije.

V vrstici stanja se bo prikazala ikona .

### Opomba

- Ko je funkcija vklopljena, je največja napolnjenost omejena in baterija se ne bo napolnila v celoti. To ni okvara.
- Ko je funkcija vklopljena, se bo ikona  prikazala v vrstici stanja tudi, kadar se baterija ne polni.

---

Vsebina Vodnika za pomoč se lahko spremeni brez predhodnega obvestila zaradi posodobitev specifikacij izdelka.  
Ta Vodnik za pomoč je bil preveden s strojnim prevajalnikom.

---

### Sorodne teme

- [Polnjenje baterije](#)

Digital Media Player  
NW-WM1AM2/NW-WM1ZM2

## Zmanjšanje porabe baterije

---

Z uporabo predvajalnika na naslednji način lahko zmanjšate porabo baterije.

Čas delovanja baterije je odvisen od pogojev uporabe. Za podrobnosti o času delovanja baterije, glejte [Čas delovanja baterije].

- Ročno izklopite predvajalnik, ko ga ne uporabljate.
- Izklopite aplikacije, kadar jih ne uporabljate.
- Nastavite [Auto power off]. Če predvajalnika po začasni zaustavitvi predvajanja določen čas ne boste uporabljali, se bo predvajalnik samodejno izklopil.  
Podrsajte po zaslonu [WALKMAN Home] navzgor. Tapnite ikone menija v naslednjem vrstnem redu.  
 [Settings] – [Battery] – [Auto power off].
- Prilagodite svetlost zaslona.
- Izklopite vse prilagoditve zvoka.
- Izklopite funkcijo Bluetooth, ko je ne uporabljate.
- Izklopite funkcijo Wi-Fi, ko je ne uporabljate.

---

Vsebina Vodnika za pomoč se lahko spremeni brez predhodnega obvestila zaradi posodobitev specifikacij izdelka.  
Ta Vodnik za pomoč je bil preveden s strojnim prevajalnikom.

---

### Sorodne teme

- [Polnjenje baterije](#)
- [Izklop naprave](#)
- [Zasloni za prilagajanje zvoka za »Music player«](#)
- [Povezovanje predvajalnika z omrežjem Wi-Fi](#)
- [Opombe o vgrajeni bateriji](#)
- [Prikaz besedila skladbe](#)
- [Čas delovanja baterije](#)

## Opombe o polnjenju baterije

---

- Vedno uporabi priložene kabel USB Type-C.
- Vstavite kabel USB Type-C v celoti. Polnjenje se ne bo zagnalo, dokler ne vstavite kabla USB Type-C v celoti.
- Čas polnjenja se razlikuje glede na pogoje uporabe baterije.
- Ko se baterija povsem napolni, vendar čas delovanja baterije pade na približno polovico svoje običajno dobe, je baterija lahko izrabljena. Obrnite se na najbližjega prodajalca izdelkov Sony ali servisni center Sony Service Center.
- Računalnik morda ne bo prepoznal predvajalnika v spodaj navedenih primerih.
  - Ko prvič povežete predvajalnik z računalnikom
  - Ko predvajalnika dalj časa niste uporabljali  
Polnite predvajalnik približno 30 minut. Predvajalnik lahko začne delovati normalno.
- Baterijo polnite pri temperaturi okolice od 5 °C do 35 °C.  
Ko je temperatura okolice zunaj priporočenega razpona, se v vrstici stanja prikaže ikona  in polnjenje se prisilno ustavi. Tudi če je okolje znotraj priporočenega temperaturnega razpona, se lahko notranja temperatura predvajalnika prekomerno segreje. V takem primeru baterije morda ne boste mogli popolnoma napolniti.
- Baterijo je mogoče napolniti približno 500-krat iz popolnoma izčrpanega stanja. Natančno število se lahko razlikuje glede na pogoje uporabe.
- Če želite preprečiti poslabšanje baterije, napolnite baterijo vsaj enkrat na 6 mesecev.
- Polnjenje ni zagotovljeno, če uporabljate računalnik, izdelan doma, ali spremenjen računalnik.
- Polnjenje iz USB vozlišča je zagotovljeno le, če uporabljate USB vozlišče z lastnim napajanjem in pooblaščenim logotipom.
- Tudi če je predvajalnik priključen na računalnik, se predvajalnik ne more polniti v spodaj navedenih primerih.
  - Ko je računalnik v načinu spanja.  
Preden priklopite predvajalnik, prebudite računalnik.
  - Če ne uporabljate priloženega kabla USB Type-C.  
Uporabite priloženi kabel USB Type-C.
  - Kadar je predvajalnik povezan prek zvezdišča USB.  
Predvajalnik priključite neposredno na vrata USB na računalniku.
- Ko predvajalnik priključite na računalnik za dalj časa, priključite računalnik na AC napajanje. V nasprotnem primeru lahko izpraznite baterije v računalniku.
- Medtem ko je predvajalnik priključen na računalnik, upoštevajte naslednja opozorila. V nasprotnem primeru predvajalnik morda ne bo deloval pravilno.
  - Ne vklopite računalnika.
  - Ne izvajajte ponovnega zagona računalnika.
  - Ne preklopite računalnika iz stanja mirovanja.
  - Ne zaustavite računalnika.

- Predvajalnik se lahko prekomerno segreje v določenih okoliščinah uporabe, na primer med polnjenjem ali med hkratnim polnjenjem in uporabo aplikacije. To ni okvara.
- Ko je funkcija Battery Care vklopljena, je največja napolnjenost omejena in baterija se ne bo napolnila v celoti. To ni okvara.
- Indikator baterije se ne ujema natančno z napolnjenostjo baterije. Za pomoč glejte opis indikatorja napolnjenosti baterije.
- Ko polnite predvajalnik s pomočjo računalnika, ne smete odstraniti kabla USB Type-C, medtem ko poteka prenos podatkov. Če prekinete povezavo kabla USB Type-C, lahko izgubite podatke na predvajalniku.

---

Vsebina Vodnika za pomoč se lahko spremeni brez predhodnega obvestila zaradi posodobitev specifikacij izdelka. Ta Vodnik za pomoč je bil preveden s strojnim prevajalnikom.

---

### Sorodne teme

- [Polnjenje baterije](#)
- [Podaljšanje življenjske dobe baterije](#)
- [Zmanjšanje porabe baterije](#)
- [Opombe o vgrajeni bateriji](#)
- [Čas delovanja baterije](#)

5-031-750-21(2) Copyright 2022 Sony Corporation

## Uporaba microSD kartice

Ta tema vsebuje navodila za spodnje postopke.

- Vstavljanje microSD kartice v predvajalnik.
- Formatiranje microSD kartice v predvajalniku.  
Za uporabo microSD kartice na predvajalniku morate najprej formatirati microSD kartico v predvajalniku.
- Odstranjanje microSD kartice iz predvajalnika.

### 1 Vstavite microSD kartico.

Zataknite noht v zarezo (1) na reži za kartico microSD, da sprostite zaklep.  
Primate nastavek za microSD kartico (2) in potegnite nastavek naravnost ven.

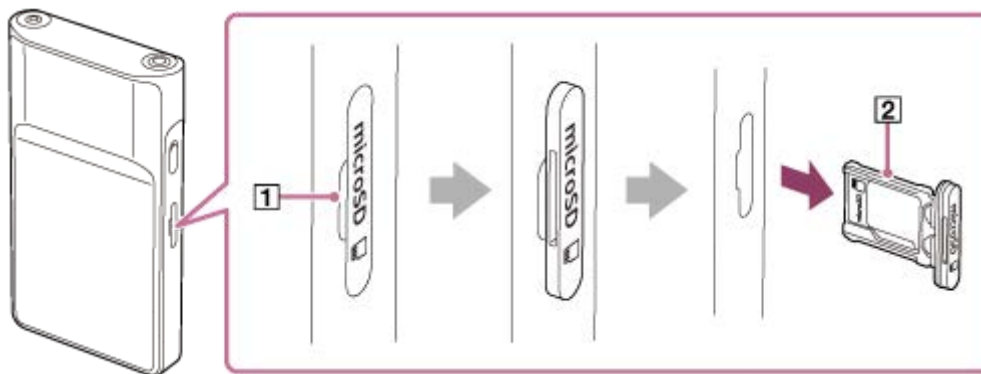

Vstavite pravilno obrnjeno kartico microSD v nastavek za kartico microSD (2).

Zlati kontaktni pini morajo biti obrnjeni proti hrbtni strani predvajalnika.

Prepričajte se, da je microSD kartica pravilno vstavljena. V nasprotnem primeru bo kartica microSD padla iz nastavka, ko boste nastavek (2) držali obrnjen navzdol.

Vstavite nastavek (2) naravnost v režo za pomnilniško kartico (3).

Vstavite nastavek čvrsto v režo brez vmesnega praznega prostora.

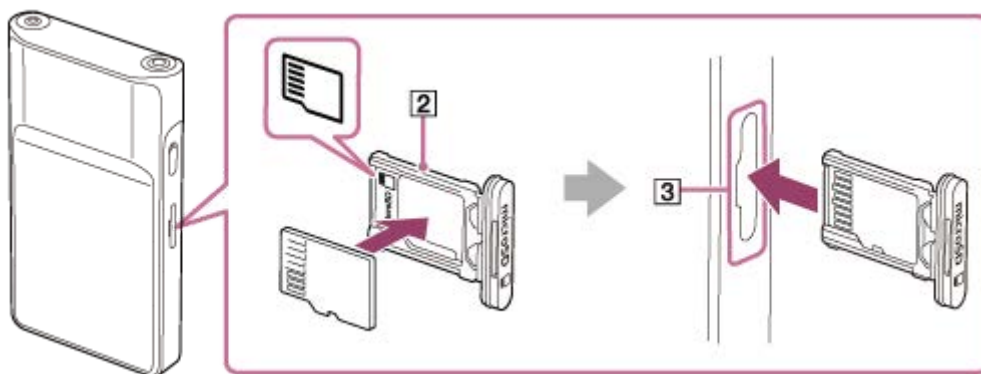

### 2 Formatirajte microSD kartico.

Podrsajte po zaslonu [WALKMAN Home] navzgor.

Tapnite ikone menija v naslednjem vrstnem redu.

⚙️ [Settings] – [Storage].

Tapnite ime kartice microSD.

Tapnite ikone menija v naslednjem vrstnem redu.

⋮ (možnosti) – [Storage settings] – [Format].



Upoštevajte navodila na zaslonu za dokončanje formatiranja.

## Če želite odstraniti microSD kartico

Preden odstranite microSD pomnilniško kartico iz predvajalnika, najprej izpnite microSD pomnilniško kartico iz predvajalnika.

1. Podrsajte po zaslonu [WALKMAN Home] navzgor.
2. Tapnite ikone menija v naslednjem vrstnem redu.  
⚙️ [Settings] – [Storage].
3. Tapnite ikono za izmet desno od imena kartice microSD.
4. Zatakните noht v zarezo na reži za kartico microSD.  
Potegnite nastavek za kartico microSD naravnost ven.  
Odstranite microSD kartico.

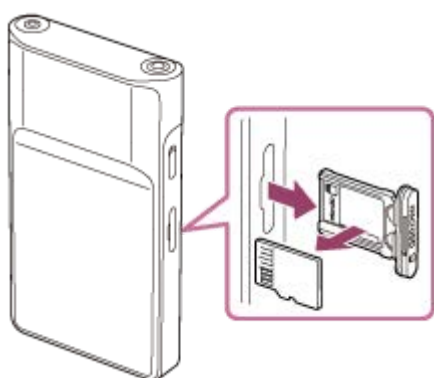

5. Vstavite nastavek naravnost v režo za pomnilniško kartico.  
Vstavite nastavek čvrsto v režo brez vmesnega praznega prostora.

### Opomba

- Med ravnanjem z nastavkom za kartico microSD se prepričajte, da je nastavek pravilno obrnjen. Prav tako poskrbite, da nastavek premikate naravnost in nežno. Prekomerna sila lahko povzroči poškodbe ali deformacije.
- Če predvajalnik ne prepozna kartice microSD, odstranite nastavek za kartico microSD in ga ponovno vstavite v predvajalnik.
- V režo za kartico microSD ne vstavljajte drugih predmetov, razen nastavka za kartico microSD.
- Če vstavljena kartica microSD vsebuje veliko količino podatkov, lahko traja približno 10 minut ali dalj časa, da »Music player« ustvari zbirko podatkov.
- Ko odstranite microSD kartico, bo izbrisana tudi naslednje informacije.
  - Vsebina, ki se trenutno predvaja.
  - Stanje predvajanja.
  - Skladbe in vrstni red predvajanja na zaslonu čakalna vrsta predvajanja.
- Ko odstranite kartico microSD, bodo izginile naslednje informacije.
  - Priljubljene informacije o skladbah/albumih/seznamih predvajanja, ki so shranjeni na kartici microSD.
  - Informacije o registraciji seznama predvajanja za skladbe, shranjene na kartici microSD.
- S formatiranjem microSD kartice boste izbrisali vse podatke, shranjene na microSD kartici. Shranite varnostno kopijo pomembnih podatkov.

Vsebina Vodnika za pomoč se lahko spremeni brez predhodnega obvestila zaradi posodobitev specifikacij izdelka.  
Ta Vodnik za pomoč je bil preveden s strojnimi prevajalniki.

---

---

## Sorodne teme

- [Opombe o microSD karticah](#)
- [Formatiranje pomnilniške microSD kartice](#)

5-031-750-21(2) Copyright 2022 Sony Corporation

## Opombe o microSD karticah

---

- Uporabite microSD kartico, ki je bila formatirana na predvajalniku. Sony ne zagotavlja delovanja drugih microSD kartic.
- Sony ne zagotavlja vseh operacij za microSD kartice, ki se uporabljajo v več napravah.
- S formatiranjem microSD kartice boste izbrisali vse podatke, shranjene na microSD kartici. Pred tem shranite varnostno kopijo.
- Ne puščajte microSD kartice v doseg majhnih otrok. Majhni otroci lahko nenamerno pogoltnejo microSD kartico.
- Kartica microSD se lahko poškoduje v spodaj navedenih primerih.
  - Če kartico microSD odstranite, ne da bi jo izpeli.
  - Če kartico microSD odstranite med postopkom prenosa/predvajanja/formatiranja.
- Sony ne zagotavlja delovanja vseh vrst združljivih microSD kartic s predvajalnikom.
- V teh primerih se podatki lahko poškodujejo.
  - Ko je microSD kartica odstranjena med postopkom branja ali pisanja podatkov.
  - Ko je predvajalnik izklopljen med postopkom branja ali pisanja podatkov.
  - Ko se microSD kartica uporablja na mestih, kjer je statična elektrika ali električni šum.
- Sony ne prevzema nobene odgovornosti za izgubo ali škodo shranjenih podatkov. Sony priporoča, da redno shranjujete varnostno kopijo pomembnih podatkov.
- Upoštevajte opozorila za naslednje, ko delate z microSD kartico.
  - Ne pritiskajte s prekomerno silo na microSD kartico.
  - Ne upogibajte microSD kartice.
  - Ne spustite microSD kartice.
  - Ne razstavljajte microSD kartice.
  - Ne spreminjajte microSD kartice.
  - Ne izpostavljajte microSD kartice vodi.
  - Ne puščajte microSD kartice v notranjosti vročega avta.
  - Ne puščajte microSD kartice na neposredni sončni svetlobi.
  - Ne puščajte microSD kartice v bližini grelca.
  - Ne puščajte microSD kartice na vlažnih mestih.
  - Ne puščajte microSD kartice na mestu, kjer so prisotne korozivne snovi.
  - Ne pritrjujte oznak.
  - Kontaktnih pinov kartice se ne dotikajte microSD s svojimi dlanmi ali kovinskimi predmeti.
- Upoštevajte spodnje previdnostne ukrepe v zvezi s nastavkom za kartico microSD in režo za kartico microSD.
  - Vstavite nastavek za microSD kartico naravnost v ustrezno smer.
  - V režo za kartico microSD ne vstavljajte drugih predmetov, razen nastavka za kartico microSD.

---

Vsebina Vodnika za pomoč se lahko spremeni brez predhodnega obvestila zaradi posodobitev specifikacij izdelka.  
Ta Vodnik za pomoč je bil preveden s strojnimi prevajalniki.

---

### Sorodne teme

- [Uporaba microSD kartice](#)
- [Formatiranje pomnilniške microSD kartice](#)

5-031-750-21(2) Copyright 2022 Sony Corporation

## Deli in krmilni gumbi

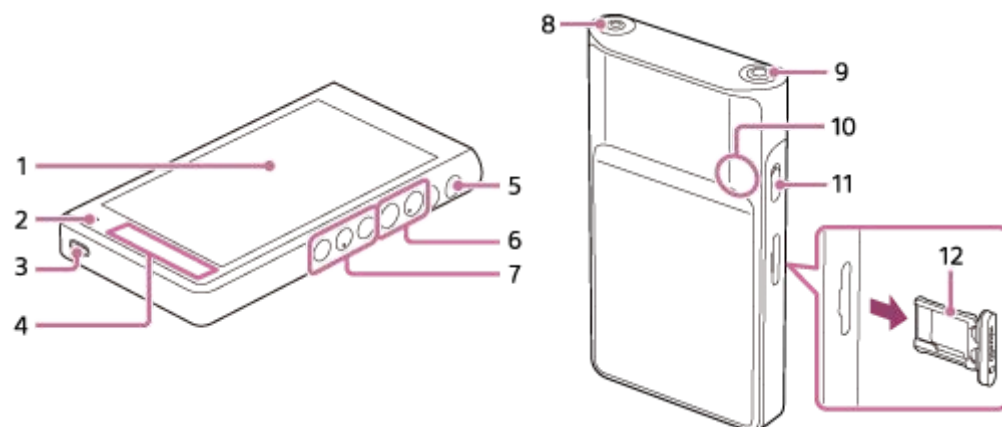

### 1. Zaslon na dotik

Tapnite ikone ali elemente na zaslonu za upravljanje predvajalnika.

### 2. Lučka za polnjenje

Lučka zasveti, medtem ko se predvajalnik polni.

### 3. Vrata USB Type-C

Povežite predvajalnik z delujočim računalnikom s priloženim kablom USB Type-C. Predvajalnik lahko napolnite ali pa uživate v glasbi na računalniku s funkcijo USB-DAC.

### 4. Vgrajena antena

Antena Wi-Fi in antena Bluetooth sta vgrajeni. Med uporabo ne prekrivajte anten.

### 5. Gumb (vklop/izklop)



- Pritisnite gumb za vklop, da vklopite ali izklopite zaslon.
- Za vklop predvajalnika pridržite gumb 5 sekundi.
- Držite pritisnjen gumb 2 sekundi za izklop in ponovni zagon predvajalnika.
- Če postopki niso več stabilni, pridržite gumb 10 sekund, da prisilno znova zaženete predvajalnik.

### 6. Gumba +(\*1)/ – (glasnost)

Pritisnite gumba, da prilagodite glasnost.

### 7. Gumbi za predvajanje

 (predvajanje/začasna zaustavitev) (\*1): pritisnite ta gumb za zagon ali začasno zaustavitev predvajanja.

 (prejšnja skladba)/ (naslednja skladba): pritisnita ta gumba za premik na začetek trenutne skladbe, prejšnjo skladbo ali naslednjo skladbo.

Držite tipko navzdol za previjanje nazaj ali hitro previjanje predvajanja.

### 8. Priključek za slušalke (stereo mini) (\*2)

Priključite slušalke z stereo mini vtičem. Potisnite vtič slušalk, dokler se ne zaskoči na mestu. Pravilno priključite slušalke. V nasprotnem primeru bo izhodni zvok slabši.

### 9. Priključek za slušalke (uravnoteženi standard) (\*2)

- Priključite slušalke z uravnoteženim standardnim vtičem. Potisnite vtič slušalk, dokler se ne zaskoči na mestu. Pravilno priključite slušalke. V nasprotnem primeru bo izhodni zvok slabši.

- Priključite pasivne slušalke (\* 3) samo v priključek za slušalke (uravnoteženi standard). Če uporabljate zvočni kabel za povezavo priključka za slušalke (uravnoteženi standard) na vhodni priključek zvočne naprave, napravo lahko poškodujete.

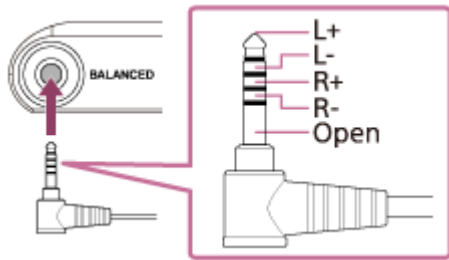

## 10. Vgrajen mikrofون

Vgrajen mikrofون lahko uporabljate za vnos zvoka. Med uporabo ne prekrivajte mikrofona.

## 11. Stikalo HOLD (pridrži)

Z drsnim potegom premaknite stikalo, da zaklenete gumba za upravljanje predvajanja in gumba +/- (glasnost) na predvajalniku. S tem se lahko izognete nenamernemu upravljanju gumbov.

- Zaklenjeno (ne delujejo)



- Odklenjeno (delujejo)



## 12. Nastavek za kartico microSD

Zatakните noht v zarezo in potegnite nastavek naravnost ven. Položite kartico microSD (ni priloženo) v nastavek.

- \*1 Na gumbu ►|| (predvajanje/začasna zaustavitev) in gumbu za povečanje glasnosti + so otipljive pike. Otipljive pike vam lahko pomagajo upravljati gumba, ne da bi gledali na njih.
- \*2 Če slušalke priključite na obe odprtini za priklop slušalk (stereo mini in uravnoteženi standard), se bo zvok prednostno oddajal iz ene odprtine za priklop slušalk (uravnovešeni standard).
- \*3 Pasivne slušalke: slušalke brez funkcije za zmanjšanje hrupa ali funkcije Bluetooth.

---

Vsebina Vodnika za pomoč se lahko spremeni brez predhodnega obvestila zaradi posodobitev specifikacij izdelka. Ta Vodnik za pomoč je bil preveden s strojnimi prevajalniki.

Digital Media Player  
NW-WM1AM2/NW-WM1ZM2

## Zaslon [WALKMAN Home]

Zaslon [WALKMAN Home] je začetni zaslon, prilagojen za predvajanje glasbe. Vsebuje pripomoček Music player, ki vam omogoča upravljanje predvajanja glasbe brez zagona aplikacije. Prikazane so tudi aplikacije, povezane z glasbo.

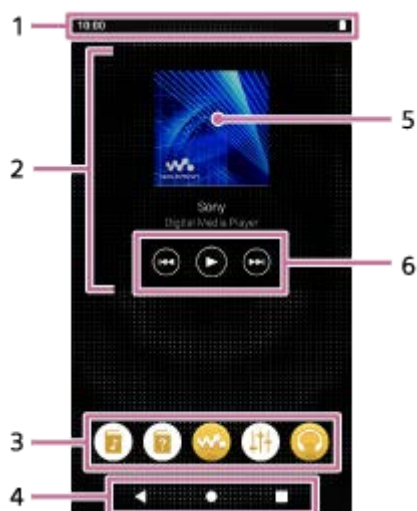

### 1. Vrstica stanja

Stanje predvajalnika in obvestila so prikazani kot ikone.

Podrsajte navzdol v vrstici stanja za prikaz podokna z obvestili in podokna s hitrimi nastavitvami.

### 2. Pripomoček Music player

Pripomoček prikazuje trenutno skladbo »Music player«-a.

### 3. Vrstica z bližnjicami do aplikacij

Dodate lahko največ 5 bližnjic do aplikacij.

### 4. Vrstica za krmarjenje

Vrstica za krmarjenje vsebuje naslednje 3 gumbе. Če jih želite upravljati, jih tapnite.

- Gumb ◀ (**nazaj**)  
Pritisnite gumb, da se vrnete na prejšnji zaslon.
- Gumb ● (**začetni zaslon**)  
Tapnite ta gumb za prikaz zaslona [WALKMAN Home].
- Gumb ■ (**pregled**)  
Tapnite ta gumb za prikaz nedavno uporabljenih aplikacij.

### 5. Naslovnice albumov





Tapnite območje, da zaženete »Music player«.

### 6. Gumb za nazaj / gumb za predvajanje (premor) / gumb za naprej

Tapnite gumbe za upravljanje predvajanja glasbe brez zagona aplikacije.

## Vnaprej nameščene aplikacije

Aplikacije, kot so tiste, navedene v nadaljevanju, so vnaprej nameščene na predvajalniku.

-  **[Guide to quality sound]**  
Z aplikacijo si lahko ogledate informacije o uporabi vsebin z visoko kakovostjo zvoka.
-  **[Vodnik za pomoč]**  
Z aplikacijo si lahko ogledate [Vodnik za pomoč].
-  **[Music player]**  
Uporabite to aplikacijo za predvajanje glasbene vsebine, shranjene v predvajalniku. Pripravite glasbeno vsebino na naslednje načine.
  - S prenosom glasbene vsebine iz svojega računalnika na predvajalnik.
  - Nakup glasbene vsebine prek spletnih glasbenih storitev.
-  **[Sound adjustment]**  
Uporabite to aplikacijo za prilagajanje zvoka. Zvok predvajalnika lahko prilagodite neposredno. To je uporabno, kadar predvajate vsebino z aplikacijami, ki niso »Music player«.
-  **[Sony | Headphones Connect]**  
Z aplikacijo se registrirate in nastavite slušalke.

### Namig

- Če med začetno nastavitvijo izberete [Page 2 (WALKMAN® Home)] za [Select Home screen], se bo prikazal zaslon [WALKMAN Home], ko tapnete gumb  (začetni zaslon).
- Po začetni nastavitvi lahko spremenite glavni začetni zaslon.  
Na začetnem zaslonu pridržite prazen prostor.  
Tapnite ikone menija v naslednjem vrstnem redu.  
[Home settings] – [Select Home screen].  
Izberite želeni začetni zaslon.

### Opomba

- Prosimo upoštevajte, da Sony ne prevzema odgovornosti za kakršnekoli morebitne težave zaradi aplikacij ali storitev, ki so last drugih podjetij. Pred uporabo preverite pogoje storitev od vsakega ponudnika.

---

Vsebina Vodnika za pomoč se lahko spremeni brez predhodnega obvestila zaradi posodobitev specifikacij izdelka.  
Ta Vodnik za pomoč je bil preveden s strojnim prevajalnikom.

---

### Sorodne teme

- [Seznam ikon, prikazanih v vrstici stanja](#)
- [Nameščanje aplikacij za koriščenje spletnih glasbenih storitev](#)
- [Preklapljanje začetnega zaslona](#)



Digital Media Player  
NW-WM1AM2/NW-WM1ZM2

## Začetni zaslon sistema Android

Na začetnem zaslonu sistema Android so prikazani pripomočki, bližnjice, mape in drugo.



### 1. Vrstica stanja

Stanje predvajalnika in obvestila so prikazani kot ikone.

Podrsajte navzdol v vrstici stanja za prikaz podokna z obvestili in podokna s hitrimi nastavitvami.

### 2. Gradnik iskalnika Google

Tapnite vnosno polje za prikaz tipkovnice. Vnesite besedilo za iskanje po Google.

### 3. Bližnjice do aplikacij

Tapnite bližnjico za zagon aplikacije.

### 4. Vrstica z bližnjicami do aplikacij

Dodate lahko največ 5 bližnjic do aplikacij.

### 5. Vrstica za krmarjenje







Vrstica za krmarjenje vsebuje naslednje 3 gumbе. Če jih želite upravljati, jih tapnite.

- Gumb ◀ (**nazaj**)  
Pritisnite gumb, da se vrnete na prejšnji zaslon.
- Gumb ● (**začetni zaslon**)  
Tapnite ta gumb za prikaz zaslona [WALKMAN Home].
- Gumb ■ (**pregled**)  
Tapnite ta gumb za prikaz nedavno uporabljenih aplikacij.

## Vnaprej nameščene aplikacije

Aplikacije, kot so tiste, navedene v nadaljevanju, so vnaprej nameščene na predvajalniku.

- 📖 **[Guide to quality sound]**  
Z aplikacijo si lahko ogledate informacije o uporabi vsebin z visoko kakovostjo zvoka.

-  **[Vodnik za pomoč]**  
Z aplikacijo si lahko ogledate [Vodnik za pomoč].
-  **[Music player]**  
Uporabite to aplikacijo za predvajanje glasbene vsebine, shranjene v predvajalniku. Pripravite glasbeno vsebino na naslednje načine.
  - S prenosom glasbene vsebine iz svojega računalnika na predvajalnik.
  - Nakup glasbene vsebine prek spletnih glasbenih storitev.
-  **[Sound adjustment]**  
Uporabite to aplikacijo za prilagajanje zvoka. Zvok predvajalnika lahko prilagodite neposredno. To je uporabno, kadar predvajate vsebino z aplikacijami, ki niso »Music player«.
-  **[Sony | Headphones Connect]**  
Z aplikacijo se registrirate in nastavite slušalke.
-  **[Play Store]**  
Uporabite to aplikacijo za nakup in/ali prenos različnih aplikacij iz trgovine Google Play.
-  **[Chrome]**  
Uporabite to aplikacijo za zagon brskalnika Google Chrome in ogled spletnih strani.

### Opomba

- Prosimo upoštevajte, da Sony ne prevzema odgovornosti za kakršnekoli morebitne težave zaradi aplikacij ali storitev, ki so last drugih podjetij. Pred uporabo preverite pogoje storitev od vsakega ponudnika.

---

Vsebina Vodnika za pomoč se lahko spremeni brez predhodnega obvestila zaradi posodobitev specifikacij izdelka. Ta Vodnik za pomoč je bil preveden s strojnim prevajalnikom.

---

### Sorodne teme

- [Seznam ikon, prikazanih v vrstici stanja](#)
- [Nameščanje aplikacij za koriščenje spletnih glasbenih storitev](#)
- [Preklapljanje začetnega zaslona](#)

Digital Media Player  
NW-WM1AM2/NW-WM1ZM2

## Prikaz zaslona z vsemi aplikacijami

---

Na zaslonu z vsemi aplikacijami so prikazane vse aplikacije, nameščene v predvajalniku. Poiščite želeno aplikacijo in jo zaženite.

### 1 Podrsajte po zaslonu [WALKMAN Home] navzgor.

Prikaže se zaslon za vse aplikacije.

Pomaknite se navzgor ali navzdol po zaslonu in poiščite želeno aplikacijo. Tapnite ikono aplikacije, da jo zaženete.

### Namig

- Zaslon z vsemi aplikacijami lahko z istim delovanjem prikazete tako na zaslonu [WALKMAN Home] kot na začetnem zaslonu sistema Android.
- Želeno aplikacijo lahko poiščete. Vnesite ime aplikacije v polje za vnos na vrhu zaslona z vsemi aplikacijami.

---

Vsebina Vodnika za pomoč se lahko spremeni brez predhodnega obvestila zaradi posodobitev specifikacij izdelka.  
Ta Vodnik za pomoč je bil preveden s strojnimi prevajalniki.

Digital Media Player  
NW-WM1AM2/NW-WM1ZM2

## Prikaz podokna s hitrimi nastavitvami

---

Podokno s hitrimi nastavitvami omogoča hiter dostop do različnih funkcij. Funkcije lahko vklopite ali izklopite ali pa prilagodite nastavitve.

- 1 Na zaslону [WALKMAN Home] dvakrat podrsnite navzdol po vrstici stanja. Po vrstici stanja lahko podrsate navzdol tudi z 2 prstoma.**

Prikazalo se bo podokno s hitrimi nastavitvami.

Spodaj so navedene nekatere funkcije, ki so v podoknu s hitrimi nastavitvami ob nakupu.

- Funkcija Wi-Fi
- Funkcija Bluetooth
- Glasnost

- 2 Tapnite želeno ikono, za vklop ali izklop funkcije.**

Ko tapnete ikono za glasnost, se prikaže pogovorno okno za glasnost.

Glede na funkcijo se odpre zaslon z nastavitvami, ko pridržite ikono.

---

Vsebina Vodnika za pomoč se lahko spremeni brez predhodnega obvestila zaradi posodobitev specifikacij izdelka.  
Ta Vodnik za pomoč je bil preveden s strojnim prevajalnikom.

---

### Sorodne teme

- [Zaslon \[WALKMAN Home\]](#)
- [Začetni zaslon sistema Android](#)

Digital Media Player  
NW-WM1AM2/NW-WM1ZM2

## Preklapljanje začetnega zaslona

Ta predvajalnik ima dva začetna zaslona.

- Začetni zaslon sistema Android: privzeti začetni zaslon sistema Android
- Zaslon [WALKMAN Home]: začetni zaslon po meri za predvajanje glasbe.

Nastavite enega od dveh začetnih zaslonov kot glavni začetni zaslon. Glavni začetni zaslon se prikaže, ko tapnete gumb  (začetni zaslon). Zaslon [WALKMAN Home] vsebuje pripomoček Music player, ki omogoča upravljanje predvajanja glasbe brez zagona aplikacije. Priporočamo, da zaslon [WALKMAN Home] nastavite kot glavni začetni zaslon. Med začetnima zaslonoma lahko tudi kadar koli preklapljate.

### Nastavitev glavnega začetnega zaslona

1. Na začetnem zaslonu pridržite prazen prostor.
2. Tapnite [Home settings] – [Select Home screen].
3. Izberite želeni začetni zaslon in tapnite [OK].

#### Namig

- Če med začetno nastavitvijo izberete [Page 2 (WALKMAN® Home)] za [Select Home screen], bo zaslon [WALKMAN Home] nastavljen kot glavni začetni zaslon.

### Preklapljanje začetnega zaslona

1. Podrsnite po začetnem zaslonu v levo ali desno.

Vsebina Vodnika za pomoč se lahko spremeni brez predhodnega obvestila zaradi posodobitev specifikacij izdelka.

Ta Vodnik za pomoč je bil preveden s strojnimi prevajalniki.

#### Sorodne teme

- [Konfiguriranje začetnih nastavitev](#)
- [Zaslon \[WALKMAN Home\]](#)
- [Začetni zaslon sistema Android](#)

Digital Media Player

NW-WM1AM2/NW-WM1ZM2

## Kako uporabljati različne zaslone »Music player«

---

»Music player« je glasbena aplikacija, ki je vnaprej nameščena v predvajalniku.

Uživajte v poslušanju naslednje glasbene vsebine.



- Glasbena vsebina, kupljena pri spletnih ponudnikih glasbenih vsebin, tako da predvajalnik povežete z omrežjem Wi-Fi.
- Glasbena vsebina, ki ste jo iz računalnika prenesli na predvajalnik.
- Glasbena vsebina, shranjena na računalniku (funkcija USB-DAC).

Zvok lahko prilagodite tudi tako, da bo ustrezal vašim željam.

### Zagon »Music player«

Na zaslonu [WALKMAN Home] tapnite  [Music player].

»Music player« lahko zaženete tudi tako, da tapnete naslovnico v pripomočku Music player.

Ta tema opisuje postavitve na različnih zaslonih »Music player« z zaslonom za predvajanje () na sredini. Podrsnite po zaslonu za predvajanje () , če želite preklopiti na druge zaslone (navzgor/navzdol/levo/desno).

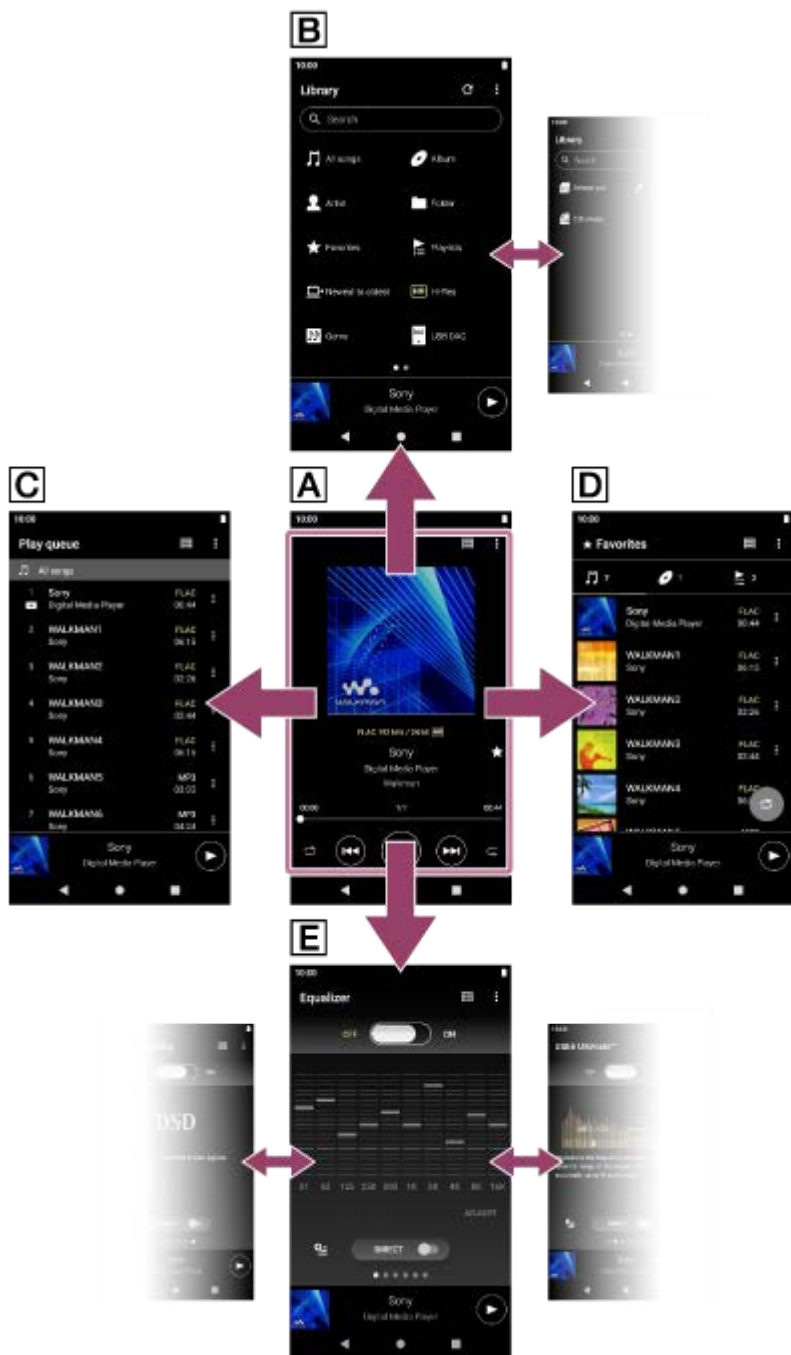

### **A** Zaslon Predvajanje

Potrdite lahko različne informacije za trenutno izbrane skladbe.

### **B** Zaslon Knjižnica

Izberete lahko skladbe iz zaslona Knjižnica. Skladbe so razvrščene v različne kategorije (kot so [All songs], [Album], [Artist], itd).

### **C** Zaslon čakalna vrsta predvajanja

Preverite in uredite lahko seznam skladb, ki jih bo predvajal predvajalnik.

### **D** Zaslon s priljubljenimi

Preverite lahko skladbe/albumse/sezname predvajanja, ki ste jih pred tem dodali med priljubljene. V tem zaslonu se lahko izvede spodnje postopke.

- Predvajanje skladb/albumov/seznamov predvajanja v priljubljenih.
- Odstranjevanje skladb/albumov/seznamov predvajanja iz priljubljenih.
- Spreminjanje vrstnega reda prikaza skladb/albumov/seznamov predvajanja v priljubljenih.

- Dodajanje skladb/albumov/seznamov predvajanja iz priljubljenih na seznam predvajanja ali v čakalno vrsto predvajanja.



## **E** Zasloni za prilagajanje zvoka

Uporabite lahko različne prilagoditve zvoka.

Do 10 prilagoditev zvoka po meri lahko shranite kot [Saved sound settings].

- Equalizer
- DSEE Ultimate™
- DC Phase Linearizer
- Dynamic Normalizer
- Vinyl Processor
- DSD Remastering





### Namig

- Navodila za preklapljanje zaslona lahko preverite tudi v priročniku za uporabo. Na zaslonu za predvajanje, tapnite elemente menija v tem vrstnem redu.  
 (Options) – [Operation guide].
- Priročnik za uporabo lahko preverite tudi na zaslonu Knjižnica ali zaslonih za prilagajanje zvoka. Tapnite ikone menija v naslednjem vrstnem redu.  
 (Options) – [Operation guide].

## Mini predvajalnik

Mini predvajalnik je prikazan na spodnjem delu vsakega zaslona (razen na zaslonu za predvajanje). Tapnite mini predvajalnik za prikaz zaslona za predvajanje.



1. Trenutno stanje predvajanja  
Območje označuje stanje predvajanja trenutne skladbe.
2. Naslovnica albuma/naslov skladbe/ime izvajalca  
Tapnite območje, da prikazete zaslon za predvajanje. Podrsnite po območju v levo ali desno za preskok na začetek prejšnje ali naslednje skladbe.
3. Gumb  (Play)/ (Pause)  
Tapnite gumb  (Play) za začetek predvajanja.  
Tapnite gumb  (Pause) med predvajanjem, da začasno zaustavite predvajanje.



Vsebina Vodnika za pomoč se lahko spremeni brez predhodnega obvestila zaradi posodobitev specifikacij izdelka.  
Ta Vodnik za pomoč je bil preveden s strojnim prevajalnikom.

---

## Sorodne teme

- [Zaslon Knjižnica v »Music player«](#)
- [Zaslon Predvajanje na »Music player«](#)
- [Zaslon čakalna vrsta predvajanja na »Music player«](#)
- [Zaslon s priljubljenimi na »Music player«](#)
- [Zaslone za prilagajanje zvoka za »Music player«](#)
- [Poslušanje glasbene vsebine na računalniku z uporabo kakovosti zvoka predvajalnika \(funkcija USB-DAC\)](#)

5-031-750-21(2) Copyright 2022 Sony Corporation

## Zaslon Knjižnica v »Music player«

Izberete lahko skladbe iz zaslona Knjižnica. Skladbe so razvrščene v različne kategorije (kot so [All songs], [Album], [Artist], itd).

### Če želite prikazati zaslon Knjižnica

Podrsnite po zaslonu za predvajanje na »Music player« navzdol. Lahko pa tapnete gumb  (Library top) v zgornjem desnem kotu zaslona.



#### 1. Območje iskanja

Tapnite območje, da se prikaže tipkovnica in vnesite besedilo. Vnesite ključne besede za iskanje elementov, na primer naslovov skladb.

#### 2. Kategorije glasbe ([All songs], [Album], [Artist], itd)

Vsaka skladba je razvrščena v več kategorij. Izberite skladbo iz zelene kategorije.

- Tapnite [Hi-Res], da poiščete skladbe glede na kakovost zvoka z enim od naslednjih filtrov.
  - [Hi-Res]
  - [CD quality]
  - [Compressed]
- Povežite predvajalnik z računalnikom in tapnite [USB DAC], če želite uživati v enaki kakovosti glasbe, shranjene na računalniku, kot jo poslušate na predvajalniku.

#### 3. Prikaz strani

Število pik predstavlja število strani, ki so na voljo. Podrsnite po zaslonu v levo ali desno, da preklopite na drugo stran.

#### 4. Gumb za posodobitev zbirke podatkov

Tapnite gumb, da posodobite zbirko podatkov »Music player«.

Kupljena vsebina ali prenesena vsebina morda ni prikazana v knjižnici »Music player«. V tem primeru zagotovite, da je glasbena datoteka v mapi [Music] ali mapi [Download] v pomnilniku predvajalnika oziroma v mapi [Music] na kartici microSD. Prav tako posodobite zbirko podatkov.

## 5. Gumb za možnosti

## 6. Podkategorije ali seznam skladb

Ko izberete zvrst glasbe, izberite podkategorijo, dokler ne najdete želene skladbo.

Preverite lahko kodeke za skladbe, kot so FLAC. Kodeki za formate zvoka visoke ločljivosti so prikazani v barvah.

## 7. Gumb za naključno predvajanje

Tapnite, da začnete naključno predvajanje s prikazanim seznamom skladb kot obsegom predvajanja.

## Option menu

Tapnite  (Options) za prikaz menija z možnostmi.

Prikazani elementi se lahko razlikujejo glede na zaslon ali nastavitve.

### Settings

Izberite element, ki si ga želite ogledati v meniju z nastavitvami za »Music player«.

### Select items to display

Izberite element, če želite nastaviti katere kategorije prikazati ali ne prikazati.

### Reset display item settings

Izberite element, če želite prikazati privzete kategorije.

### Operation guide

Izberite element, če si želite ogledati priročnik za uporabo.

### Create new playlist

Izberite element, da ustvarite nov seznam predvajanja.

### Delete all playlists

Izberite element, da izbrišete vse sezname predvajanja.

### Edit song order

Izberite to možnost, če želite spremeniti vrstni red skladb na seznamu predvajanja.

### Edit Favorites order

Izberite element, da spremenite vrstni red elementov na seznamu priljubljenih skladb.

### Remove all

Izberite element, da odstranite vse skladbe ali vse elemente s seznama predvajanja ali priljubljenih skladb.

### Rename playlist

Izberite element, da spremenite ime seznama predvajanja.

### Add to playlist

Izberite element, da dodate vse skladbe v izbranem elementu na seznam predvajanja.

### Play next

Izberite element, če želite dodati vse skladbe iz priljubljenih na mesto po trenutni skladbi v čakalni vrsti predvajanja.



### Add to the end of Play queue

Izberite element, da dodate vse skladbe iz priljubljenih na konec čakalne vrste predvajanja.

### Empty Play queue and add

Izberite element, da počistite trenutno čakalno vrsto predvajanja in na novo dodate vse skladbe iz priljubljenih v čakalno vrsto predvajanja.

## Context menu

Tapnite  (Context menu) za prikaz kontekstnega menija.  (Context menu) se prikaže na desni strani vsakega elementa na seznamu podkategorij.

Prikazani elementi se lahko razlikujejo glede na zaslon ali nastavitve.

### Add to Favorites

Izberite element, da dodate izbrano skladbo/album/seznam predvajanja med priljubljene.

### Add to playlist

Izberite element, da dodate izbrano skladbo ali vse skladbe v izbranem elementu na seznam predvajanja.

### Add to another playlist

Izberite element, če želite dodati vse skladbe na izbranem seznamu predvajanja na drug seznam predvajanja.

## Play next

Izberite element, da dodate izbrano skladbo ali vse skladbe v izbranem elementu na mesto po trenutni skladbi v čakalni vrsti predvajanja.

## Add to the end of Play queue

Izberite element, da dodate izbrano skladbo ali vse skladbe v izbranem elementu na konec čakalne vrste predvajanja.

## Empty Play queue and add

Izberite element, da počistite trenutno čakalno vrsto predvajanja in na novo dodate izbrano skladbo ali vse skladbe v izbranem elementu v čakalno vrsto predvajanja.

## Remove from this list

Izberite element, če želite odstraniti izbrani element s seznama predvajanja ali priljubljenih skladb.

## Rename playlist

Izberite element, da spremenite ime seznama predvajanja.

## Detailed song information

Izberite element, če želite prikazati podrobnosti za skladbo.

## Delete

Izberite ta element, če želite izbrisati trenutno skladbo, seznam predvajanja ali mapo.

### Namig

- Ikone kategorij lahko premaknete. Pridržite ikono in jo povlecite in spustite na zeleno mesto.
- Kontekstni meni lahko prikažete tudi tako, da pridržite element na seznamu.
- Zbirko podatkov lahko posodobite tudi v meniju z nastavitvami za »Music player«.  
Tapnite ikone menija v naslednjem vrstnem redu.  
☰ (Options) – [Settings] – [Update database].
- Če izberete [Add to playlist] ali [Add to another playlist], seznama predvajanja, ki ste ga prenesli iz računalnika, ni mogoče izbrati kot cilj za dodajanje. V tem primeru ustvarite nov seznam predvajanja z isto vsebino, kot jo ima seznam predvajanja, ki ste ga vnaprej prenesli iz računalnika, in nato izberite seznam predvajanja kot cilj za dodajanje.  
Na zaslonu Knjižnica tapnite ☰ (Context menu) na desni strani seznama predvajanja, ki ste ga prenesli iz računalnika.  
Tapnite ikone menija v naslednjem vrstnem redu.  
[Add to another playlist] – [Create new playlist].

---

Vsebina Vodnika za pomoč se lahko spremeni brez predhodnega obvestila zaradi posodobitev specifikacij izdelka.  
Ta Vodnik za pomoč je bil preveden s strojnimi prevajalniki.

---

### Sorodne teme

- [Kako uporabljati različne zaslone »Music player«](#)
- [Predvajanje glasbe](#)
- [Zaslon čakalna vrsta predvajanja na »Music player«](#)
- [Upravljanje seznamov predvajanja v aplikaciji »Music player«](#)
- [Uvažanje seznamov predvajanja iz računalnika Windows, predvajanje ali brisanje seznamov predvajanja na »Music player«](#)
- [Upravljanje priljubljenih v »Music player«](#)
- [Zaslon USB-DAC na »Music player«](#)

Digital Media Player  
NW-WM1AM2/NW-WM1ZM2

## Zaslon Predvajanje na »Music player«

Potrdite lahko različne informacije za trenutno izbrane skladbe. Med predvajanjem se barva ozadja zaslona spremeni v barvo, ki se ujema z osnovno barvo naslovnice.

### Če želite prikazati zaslon za predvajanje

Na zaslonu [WALKMAN Home] tapnite  [Music player].

»Music player« lahko zaženete tudi tako, da tapnete naslovnico pripomočka Music player.

Če se prikaže zaslon, ki ni zaslon za predvajanje, izvedite enega od spodnjih postopkov.

- Podrsnite po zaslonu (navzgor/navzdol/v levo/v desno).
- Tapnite mini predvajalnik za prikaz zaslona za predvajanje.

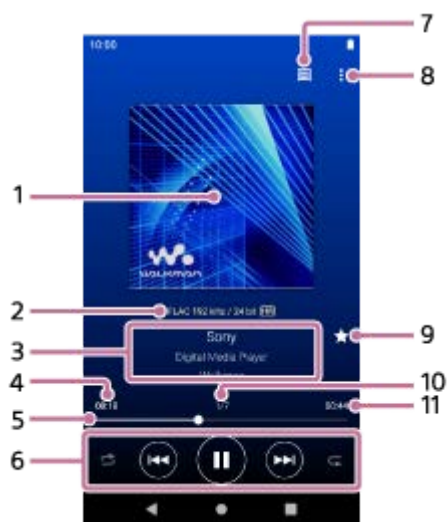

1. Naslovnice albumov
2. Kakovost zvoka (kodek, frekvenca vzorčenja, bitna hitrost/kvantizacija bitne hitrosti) / ikona za zvok visoke ločljivosti
3. Naslov skladbe / ime izvajalca / naslov albuma
4. Pretečeni čas za trenutno skladbo
5. Časovna vrstica
6. Gumb naključno / prejšnji / predvajanje (pavza) / naprej / ponovi
7. Zgornji gumb za Knjižnico
8. Gumb za možnosti
9. Gumb za priljubljene skladbe  
Tapnite ta gumb, da dodate trenutno skladbo med priljubljene ali da odstranite skladbo iz priljubljenih.
10. Številka skladbe / skupno število skladb
11. Dolžina skladbe

## Option menu

Tapnite  (Options) za prikaz menija z možnostmi.  
Prikazani elementi se lahko razlikujejo glede na nastavitve.

### Settings

Izberite element, ki si ga želite ogledati v meniju z nastavitvami za »Music player«.

### Add to playlist

Izberite element, da na seznam predvajanja dodate trenutno skladbo.

### Search related

Izberite element za iskanje vsebine, ki je povezana s trenutno skladbo, na primer skladbe na istem albumu in v albumih istega izvajalca.

### Display tape playback screen

Ko vklopite ta element, se zaslon za predvajanje spremeni v animacijo kasete, ki se vrti. Vrsta kasete je prikazana glede na skladbo, ki se predvaja.

### Detailed song information

Izberite element, če želite prikazati podrobnosti o trenutno skladbo.

### Display lyrics

Izberite element za prikaz besedila trenutne skladbe.



### Delete

Izberite ta element, če želite izbrisati trenutno skladbo.

### Operation guide

Izberite element, če si želite ogledati priročnik za uporabo.

## Namig

- Trenutno stanje predvajanja lahko določite glede na barvo ozadja zaslona za predvajanje.
  - Med predvajanjem: osnovna barva naslovnice
  - Začasno ustavljeno: črno
- Povlecite časovno vrstico, če želite spremeniti točko predvajanja skladbe.  
Ko vlečete časovnico, je na naslovnici prikazan pretečeni čas trenutne skladbe.
- Če na zaslonu za predvajanje preteče določen čas brez upravljanja gumbov ali zaslona, bo prikaz prešel na zaslon s kaseto. To se zgodi, če izberete zaslon za predvajanje, ko je potrjeno polje za [Display tape playback screen]. Če želite upravljati zaslon, tapnite zaslon s kaseto. Zaslon bo začasno preklopil na običajni zaslon za predvajanje. Nato lahko upravljate zaslon.
- Če je polje za [Display tape playback screen] potrjeno, zaslon za predvajanje ne preide na zaslon kasete, ko je prikazan element [Detailed song information] ali [Display lyrics].
- Funkcijo [Display tape playback screen] lahko vklopite ali izklopite tudi v meniju kateregakoli zaslona »Music player«. Tapnite ikone menija v naslednjem vrstnem redu.  
 (Options) – [Settings] – [Play on cassette tape screen].
- Zažene lahko tudi funkcijo [Search related] tako, da tapnete naslov skladbe, ime izvajalca ali naslov albuma na zaslonu za predvajanje na »Music player«.
- Če izberete [Add to playlist], seznama predvajanja, ki ste ga prenesli iz računalnika, ni mogoče izbrati kot cilj za dodajanje. V tem primeru ustvarite nov seznam predvajanja z isto vsebino, kot jo ima seznam predvajanja, ki ste ga vnaprej prenesli iz računalnika, in nato izberite seznam predvajanja kot cilj za dodajanje.  
Na zaslonu Knjižnica tapnite  (Context menu) na desni strani seznama predvajanja, ki ste ga prenesli iz računalnika.  
Tapnite ikone menija v naslednjem vrstnem redu.  
[Add to another playlist] – [Create new playlist].

## Opomba

- Predvajalnik bo samodejno izklopil zaslon, če je zaslon s kaseto prikazan 10 minut.
- Pretečeni čas in časovna vrstica morda ne bosta natančna.

- Predvajalnik morda ne bo prikazal naslovnice albuma, odvisno od oblike zapisa datoteke.

---

Vsebina Vodnika za pomoč se lahko spremeni brez predhodnega obvestila zaradi posodobitev specifikacij izdelka.  
Ta Vodnik za pomoč je bil preveden s strojnim prevajalnikom.

---

### Sorodne teme

- [Kako uporabljati različne zaslone »Music player«](#)
- [Predvajanje glasbe](#)
- [Načini predvajanja](#)
- [Upravljanje seznamov predvajanja v aplikaciji »Music player«](#)
- [Uvažanje seznamov predvajanja iz računalnika Windows, predvajanje ali brisanje seznamov predvajanja na »Music player«](#)
- [Upravljanje priljubljenih v »Music player«](#)
- [Prikaz besedila skladbe](#)

5-031-750-21(2) Copyright 2022 Sony Corporation

Digital Media Player  
NW-WM1AM2/NW-WM1ZM2

## Zaslon čakalna vrsta predvajanja na »Music player«

Preverite in uredite lahko seznam skladb, ki jih bo predvajal predvajalnik.

### Če želite prikazati zaslon Seznam predvajanja

Podrsnite po zaslonu za predvajanje na »Music player« v levo.

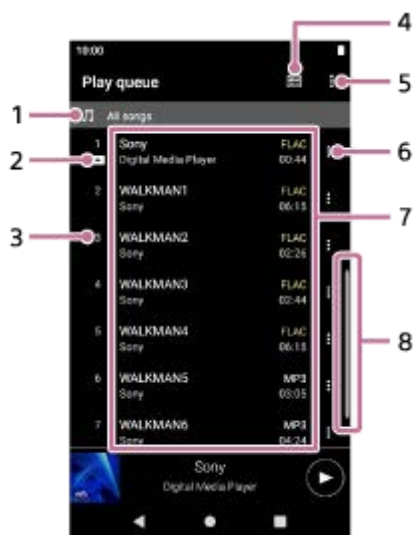

1. Enota predvajanja

2. Trenutna skladba

3. Vrstni red predvajanja

4. Zgornji gumb za Knjižnico

5. Gumb za možnosti

6. Gumb za kontekstni meni

7. Seznam vsebine

- Ime izvajalca
- Naslov skladbe
- Kodek  
Kodeki za formate zvoka visoke ločljivosti so prikazani v barvah.
- Dolžina

8. Indikator pomikanja

### Option menu

Tapnite **⋮** (Options) za prikaz menija z možnostmi.  
Prikazani elementi se lahko razlikujejo glede na nastavitve.

### Settings

Izberite element, ki si ga želite ogledati v meniju z nastavitvami za »Music player«.



## Edit song order

Izberite to možnost, če želite spremeniti vrstni red skladb na trenutni čakalni vrsti predvajanja. Povlecite in spuščajte ikone na levi strani skladb, dokler niso v zelenem vrstnem redu.

## Add to playlist

Izberite element, če želite dodati vse skladbe v trenutni čakalni vrsti predvajanja na seznam predvajanja.

## Context menu

Tapnite  (Context menu) za prikaz kontekstnega menija.  (Context menu) se bo prikazal na desni strani posameznega elementa.

Prikazani elementi se lahko razlikujejo glede na nastavitve.

## Add to Favorites

Izberite to možnost, če želite dodati skladbo med priljubljene.

## Add to playlist

Izberite to možnost, če želite dodati trenutno skladbo na seznam predvajanja.



## Remove from this list

Izberite element, da odstranite skladbo iz trenutne čakalne vrste predvajanja.

## Detailed song information

Izberite element, če želite prikazati podrobnosti za skladbo.

### Namig

- Kontekstni meni lahko prikažete tudi tako, da pridržite element na seznamu.
- V čakalno vrsto predvajanja lahko dodate elemente, kot so skladbe/albumi/seznami predvajanja.  
Na zaslonu Knjižnica ali na zaslonu s priljubljenimi tapnite  (Context menu) na desni strani elementa in nato tapnite enega od spodnjih elementov.
  - [Play next]  
Izberite element, da dodate izbrano skladbo ali vse skladbe v izbranem elementu na mesto po trenutni skladbi v čakalni vrsti predvajanja.
  - [Add to the end of Play queue]  
Izberite element, da dodate izbrano skladbo ali vse skladbe v izbranem elementu na konec čakalne vrste predvajanja.
  - [Empty Play queue and add]  
Izberite element, da počistite trenutno čakalno vrsto predvajanja in na novo dodate izbrano skladbo ali vse skladbe v izbranem elementu v čakalno vrsto predvajanja.
- Če izberete [Add to playlist], seznama predvajanja, ki ste ga prenesli iz računalnika, ni mogoče izbrati kot cilj za dodajanje. V tem primeru ustvarite nov seznam predvajanja z isto vsebino, kot jo ima seznam predvajanja, ki ste ga vnaprej prenesli iz računalnika, in nato izberite seznam predvajanja kot cilj za dodajanje.  
Na zaslonu Knjižnica tapnite  (Context menu) na desni strani seznama predvajanja, ki ste ga prenesli iz računalnika. Tapnite ikone menija v naslednjem vrstnem redu.  
[Add to another playlist] – [Create new playlist].

---

Vsebina Vodnika za pomoč se lahko spremeni brez predhodnega obvestila zaradi posodobitev specifikacij izdelka.

Ta Vodnik za pomoč je bil preveden s strojnimi prevajalniki.

---

## Sorodne teme

- [Kako uporabljati različne zaslone »Music player«](#)
- [Predvajanje glasbe](#)
- [Načini predvajanja](#)

- Upravljanje seznamov predvajanja v aplikaciji »Music player«
- Uvažanje seznamov predvajanja iz računalnika Windows, predvajanje ali brisanje seznamov predvajanja na »Music player«
- Upravljanje priljubljenih v »Music player«

5-031-750-21(2) Copyright 2022 Sony Corporation

## Zaslon s priljubljenimi na »Music player«

Predvajate lahko skladbe/albume/sezname predvajanja, ki ste jih dodali med priljubljene. Spremenite lahko tudi vrstni red elementov na seznamu vsebin.

### Prikaz zaslona s priljubljenimi

Podrsnite po zaslonu za predvajanje na »Music player« v levo.

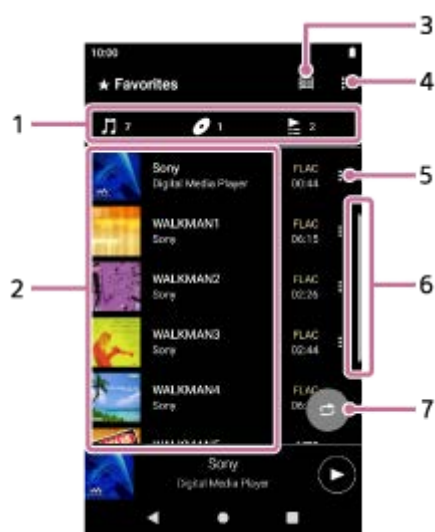

#### 1. Zavihki s kategorijami

Seznami vsebin so razdeljeni po kategorijah (skladba/album/seznam predvajanja). Tapnite zavihek s kategorijo, da prikazete seznam vsebine v želeni kategoriji.

#### 2. Seznam vsebine

Ogledate si lahko elemente v izbrani kategoriji.

#### 3. Zgornji gumb za Knjižnico

#### 4. Gumb za možnosti

#### 5. Gumb za kontekstni meni

#### 6. Indikator pomikanja

#### 7. Gumb za naključno predvajanje

Tapnite, da začnete naključno predvajanje s prikazanim seznamom skladb kot obsegom predvajanja.

## Option menu

Tapnite **☰** (Options) za prikaz menija z možnostmi.

Prikazani elementi se lahko razlikujejo glede na zaslon ali nastavitve.

### Settings

Izberite element, ki si ga želite ogledati v meniju z nastavitvami za »Music player«.

### Edit Favorites order

Izberite to možnost, če želite spremeniti vrstni red elementov v izbrani kategoriji. Povlecite in spuščajte ikone na levi strani elementov, dokler niso v zelenem vrstnem redu.

### Add to playlist

Izberite to možnost, če želite dodati vse skladbe iz priljubljenih na seznam predvajanja.

### Play next

Izberite element, če želite dodati vse skladbe iz priljubljenih na mesto po trenutni skladbi v čakalni vrsti predvajanja.

### Add to the end of Play queue

Izberite element, da dodate vse skladbe iz priljubljenih na konec čakalne vrste predvajanja.

### Empty Play queue and add

Izberite element, da počistite trenutno čakalno vrsto predvajanja in na novo dodate vse skladbe iz priljubljenih v čakalno vrsto predvajanja.

### Remove all

Izberite element, da odstranite vse elemente v izbrani kategoriji iz priljubljenih.

## Context menu

Tapnite  (Context menu) za prikaz kontekstnega menija.  (Context menu) se bo prikazal na desni strani posameznega elementa.

Prikazani elementi se lahko razlikujejo glede na zaslon ali nastavitve.

### Add to playlist

Izberite element, da dodate izbrano skladbo ali vse skladbe v izbranem elementu na seznam predvajanja.

### Add to another playlist

Izberite element, če želite dodati vse skladbe na izbranem seznamu predvajanja na drug seznam predvajanja.

### Play next

Izberite element, da dodate izbrano skladbo ali vse skladbe v izbranem elementu na mesto po trenutni skladbi v čakalni vrsti predvajanja.

### Add to the end of Play queue

Izberite element, da dodate izbrano skladbo ali vse skladbe v izbranem elementu na konec čakalne vrste predvajanja.

### Empty Play queue and add

Izberite element, da počistite trenutno čakalno vrsto predvajanja in na novo dodate izbrano skladbo ali vse skladbe v izbranem elementu v čakalno vrsto predvajanja.

### Remove from this list

Izberite element, ki ga želite odstraniti iz priljubljenih.

### Detailed song information

Izberite element, če želite prikazati podrobnosti za skladbo.

## Namig

- Kontekstni meni lahko prikažete tudi tako, da pridržite element na seznamu.
- Če izberete [Add to playlist] ali [Add to another playlist], seznama predvajanja, ki ste ga prenesli iz računalnika, ni mogoče izbrati kot cilj za dodajanje. V tem primeru ustvarite nov seznam predvajanja z isto vsebino, kot jo ima seznam predvajanja, ki ste ga vnaprej prenesli iz računalnika, in nato izberite seznam predvajanja kot cilj za dodajanje. Na zaslonu Knjižnica tapnite  (Context menu) na desni strani seznama predvajanja, ki ste ga prenesli iz računalnika. Tapnite ikone menija v naslednjem vrstnem redu. [Add to another playlist] – [Create new playlist].

## Opomba

- Ko odstranite kartico microSD, bodo izginile naslednje informacije.
  - Priljubljene informacije za skladbe na kartici microSD.

Informacije lahko ostanejo v zbirki podatkov za »Music player«. V tem primeru se bodo informacije ponovno prikazale, ko ponovno vstavite kartico microSD.

---

Vsebina Vodnika za pomoč se lahko spremeni brez predhodnega obvestila zaradi posodobitev specifikacij izdelka.  
Ta Vodnik za pomoč je bil preveden s strojnim prevajalnikom.

---

### Sorodne teme

- [Kako uporabljati različne zaslone »Music player«](#)
- [Predvajanje glasbe](#)
- [Načini predvajanja](#)
- [Upravljanje seznamov predvajanja v aplikaciji »Music player«](#)
- [Uvažanje seznamov predvajanja iz računalnika Windows, predvajanje ali brisanje seznamov predvajanja na »Music player«](#)
- [Upravljanje priljubljenih v »Music player«](#)

5-031-750-21(2) Copyright 2022 Sony Corporation

Digital Media Player  
NW-WM1AM2/NW-WM1ZM2

## Zasloni za prilagajanje zvoka za »Music player«

Uporabite lahko različne prilagoditve zvoka. Do zaslona za prilagajanje zvoka lahko hitro dostopate z zaslona za predvajanje na »Music player«. V tem primeru vam ni treba zagnati aplikacije [Sound adjustment]. Do 10 prilagoditev zvoka po meri lahko shranite kot [Saved sound settings].

### Prikaz zaslonov za prilagajanje zvoka

Podrsnite po zaslonu za predvajanje v »Music player« navzgor.

### Krmarjenje po zaslonih za prilagajanje zvoka

Podrsnite po zaslonu v levo ali desno in izberite prilagoditev zvoka.

Prilagoditev zvoka ne morete izbrati, če ste vklopili naslednje nastavitve. Izklopite te nastavitve, če želite omogočiti druge prilagoditve zvoka.

- Direct Source
- DSD Remastering

### Razpoložljive prilagoditve zvoka

- Equalizer
- DSEE Ultimate™
- DC Phase Linearizer
- Dynamic Normalizer
- Vinyl Processor
- DSD Remastering

### Prikaz shranjenih nastavitvev zvoka

Na enem od zaslonov za prilagajanje zvoka tapnite  (Saved sound settings).

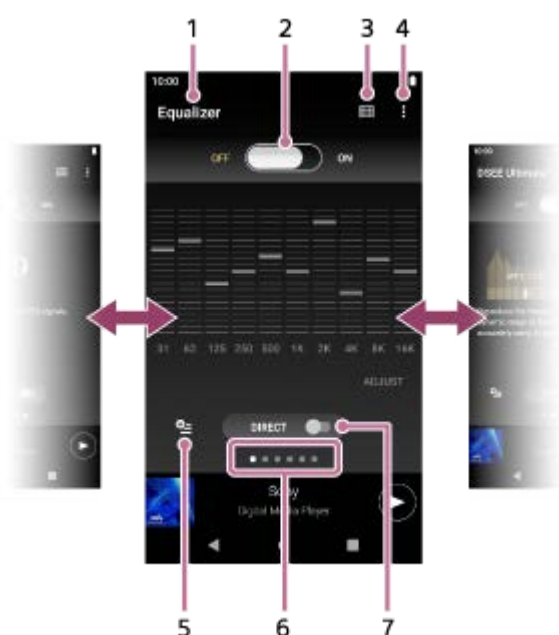

1. Ime prilagoditve zvoka

2. Stikalo ON/OFF

Tapnite, da vklopite ali izklopite vsako prilagoditev zvoka in pri tem ohranite stanje nastavitve.

3. Zgornji gumb za Knjižnico

4. Gumb za možnosti

5. Gumb za shranjene nastavitve zvoka

Trenutno stanje prilagoditev zvoka lahko shranite kot [Saved sound settings] ali pa naložite [Saved sound settings], ki ste jih shranili.

6. Prikaz strani

Število pik predstavlja število strani, ki so na voljo. Podrsnite po zaslonu v levo ali desno, da preklopite na drugo stran.

7. Stikalo [DIRECT]

Vklop ali izklop funkcije [Direct Source].

## Option menu

Tapnite  (Options) za prikaz menija z možnostmi.

Prikazani elementi se lahko razlikujejo glede na zaslon ali nastavitve.

### Settings

Izberite element, ki si ga želite ogledati v meniju z nastavitvami za »Music player«.

### Operation guide

Izberite element, če si želite ogledati priročnik za uporabo.

### Namig

- Katerega koli od zaslonov za prilagajanje zvoka lahko podrsnete navzdol, da se vrnete na zaslon za predvajanje.

---

Vsebina Vodnika za pomoč se lahko spremeni brez predhodnega obvestila zaradi posodobitev specifikacij izdelka.  
Ta Vodnik za pomoč je bil preveden s strojnimi prevajalniki.

---

### Sorodne teme

- [Kako uporabljati različne zaslone »Music player«](#)
- [Prilagajanje zvoka](#)



Digital Media Player  
NW-WM1AM2/NW-WM1ZM2

## Seznam ikon, prikazanih v vrstici stanja

---

V vrstici stanja so različna stanja predvajalnika prikazana kot ikone.



-  Posodabljanje zbirke podatkov »Music player«.
-  Vstavljena kartica microSD
-  HOLD Indikator
-  Funkcija Bluetooth
-  Povezano omrežje Wi-Fi
-  Način za letenje
-  Stanje baterije
-  Funkcija Battery Care

---

Vsebina Vodnika za pomoč se lahko spremeni brez predhodnega obvestila zaradi posodobitev specifikacij izdelka. Ta Vodnik za pomoč je bil preveden s strojnim prevajalnikom.



---

---

## Sorodne teme

- [Zaslon \[WALKMAN Home\]](#)
- [Začetni zaslon sistema Android](#)

5-031-750-21(2) Copyright 2022 Sony Corporation

Digital Media Player  
NW-WM1AM2/NW-WM1ZM2

## Ogled vodnika za uživanje v visokokakovostnem zvoku

---

Ogledate si lahko informacije o tem, kako uživati v vsebinah z zvokom visoke kakovosti.

- 1 Na zaslону [WALKMAN Home] tapnite  [Guide to quality sound].

---

Vsebina Vodnika za pomoč se lahko spremeni brez predhodnega obvestila zaradi posodobitev specifikacij izdelka.  
Ta Vodnik za pomoč je bil preveden s strojnim prevajalnikom.

Digital Media Player  
NW-WM1AM2/NW-WM1ZM2

## Nastavitev zaklepanja zaslona

---

Če vklopite funkcijo za zaklepanje zaslona, se bo zaslon ob izklopu samodejno zaklenil. S tem lahko zaščitite predvajalnik za primer, da ga izgubite. Izbirate lahko med več metodami za odklepanje zaslona.

**1 Podrsajte po zaslonu [WALKMAN Home] navzgor.**

**2 Tapnite ikone menija v naslednjem vrstnem redu.**

 **[Settings] – [Security] – [Screen lock].**

**3 Tapnite želeni način za odklepanje zaslona.**

Prikaže se lahko zaslon z nastavitvami, odvisno od izbrane metode. Za dokončanje nastavitve sledite navodilom na zaslonu.

### Opomba

- Pazite, da ne pozabite kode za odklepanje. Ti podatki pripadajo izključno kupcu in ne družbi Sony. Če pozabite, kako se zaslon odklene, se obrnite na najbližjega prodajalca izdelkov Sony ali servisni center Sony Service Center. Ta vam bodo predvajalnik formatirali (plačljiva storitev) da se vaši podatke za zaklepanje zaslona izbrišejo. Sony ne prevzema nobene odgovornosti za izgubo ali škodo shranjenih podatkov.

---

Vsebina Vodnika za pomoč se lahko spremeni brez predhodnega obvestila zaradi posodobitev specifikacij izdelka. Ta Vodnik za pomoč je bil preveden s strojnim prevajalnikom.

Digital Media Player  
NW-WM1AM2/NW-WM1ZM2

## Prilagajanje glasnosti

Prilagodite glasnost za »Music player«.

1. Pritisnite ali pridržite gumba +/- (glasnost) ([1]).

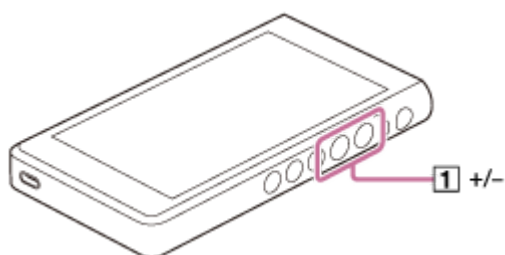

### Prilagajanje glasnosti z oknom za glasnost

1. Vključite zaslon predvajalnika.
2. Pritisnite gumb +/- (glasnost) ([1]), da prikažete podokno za glasnost.

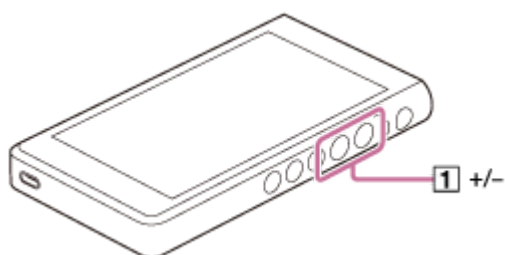

3. Tapnite skalo za glasnost ali številke na plošči za glasnost, da prikažete pogovorno okno za glasnost.

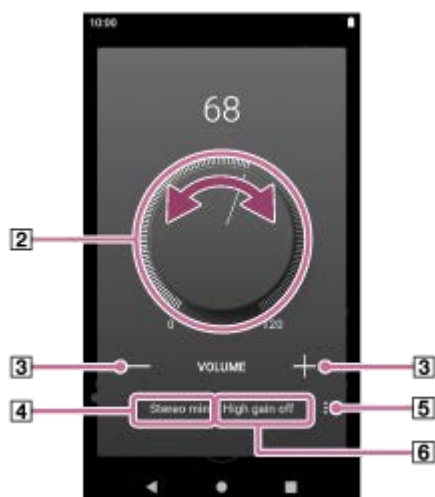

- [2] Vrtljivi gumb za glasnost
- [3] +/- (glasnost)
- [4] Trenutni zvočni izhod (stereo mini ali uravnoveženi standard) (\*1)
- [5] Gumb za možnosti (nastavitev High gain output) (\*1)
- [6] Trenutna nastavitvev za [High gain output] trenutnega izhodnega zvoka (vklopljeno ali izklopljeno) (\*1)



\*1 Menijski elementi morda niso na voljo v nekaterih državah ali regijah.

4. Obrnite gumb za glasnost ([2]) za prilagoditev glasnosti.



Glasnost za trenutni izhodni zvok () bo prilagojena.

Glasnost lahko prilagodite tudi tako, da tapnete ali pridržite tipko +/- (glasnost) ()

### Namig

- Pogovorno okno za glasnost lahko prikažete tudi v podoknu s hitrimi nastavitvami. Na zaslону [WALKMAN Home] dvakrat podrsnite navzdol po vrstici stanja. Nato tapnite ikono za glasnost v podoknu s hitrimi nastavitvami.
- Glasnost je lahko nizka pri določenih slušalkah. V takem primeru zamenjajte nastavev izhodnega zvoka na High Gain. Tapnite  (Options) () , da odprete podokno z izhodnim zvokom High Gain. Nato tapnite stikalo poleg vrste priključka za slušalke, ki ga uporabljate. (Element menija lahko ni na voljo v nekaterih državah ali regijah.)
- Ko preklopite na priključek za slušalke (uravnovešeni standard) in priključek za slušalke (stereo mini), glasnost lahko postane nepričakovano glasna. Če želite preprečiti glasno glasnost, lahko predvajalnik samodejno zmanjša glasnost.

### Opomba

- Glasnost je lahko previsoka ali prenizka, kadar poslušate glasbo z uporabo drugih aplikacij, ki niso »Music player«. V tem primeru prilagodite glasnost v skladu z naslednjim postopkom.  
Tapnite  (nastavev) v podoknu za glasnost in prilagodite raven glasnosti za [Media volume].  
Nato prilagodite glasnost z tipkami +/- (glasnost) () ali v pogovornem oknu za glasnost.
- Raven glasnosti »Music player« je lahko previsoka ali prenizka, če ste glasnost prilagodili med uporabo druge aplikacije. V tem primeru prilagodite glasnost s tipkami +/- (glasnost) () ali v pogovornem oknu za glasnost.
- Glasnosti ne morete prilagoditi v pogovornem oknu za glasnost v spodaj navedenih primerih. Glasnost prilagodite z napravo, ki ima vzpostavljeno povezavo.
  - Ko se zvok oddaja prek naprave Bluetooth, ki je povezana s predvajalnikom.
  - Ko se zvok oddaja prek naprave USB, ki je povezana s predvajalnikom.

## Omejitev glasnosti

AVLS (Automatic Volume Limiter System) funkcija zmanjša nevarnost poškodbe ušesa zaradi visoke glasnosti. Uporaba funkcije AVLS omeji največjo glasnost.

AVLS ima naslednje funkcije.

- AVLS omeji glasnost na določeni ravni.
- AVLS preprečuje motnje drugim, ki so posledica glasne glasnosti.
- Funkcija AVLS zmanjša tveganja, do katerih pride, če ne morete slišati zvoka iz okolice.
- Z AVLS lahko poslušate glasbo pri zmerni glasnosti.

1. Podrsajte po zaslону [WALKMAN Home] navzgor.

2. Tapnite ikone menija v naslednjem vrstnem redu.

 [Settings] – [Sound].

3. Tapnite stikalo [AVLS (volume limit)].

### Opomba

- Funkcija AVLS (volume limit) ni učinkovita v naslednjih primerih.
  - Ko se zvok oddaja prek naprave Bluetooth, ki je povezana s predvajalnikom.
  - Ko se zvok oddaja prek naprave USB, ki je povezana s predvajalnikom.

## Sorodne teme

- [Upravljanje glasnosti v skladu z direktivami](#)

5-031-750-21(2) Copyright 2022 Sony Corporation

Digital Media Player  
NW-WM1AM2/NW-WM1ZM2

## Upravljanje glasnosti v skladu z direktivami

---

Alarm (pisk) in opozorilo [Check the volume level.] sta namenjena zaščiti vašega sluha. Pojavijo se, ko na začetku glasnost prvič nastavite na škodljivo raven. Alarm in opozorilo lahko prekličete tako, da tapnete [OK] v pogovornem oknu opozorila.

### Opomba

- Glasnost lahko povečate po izklopu alarma in opozorila.
- Po prvem opozorilu se alarm in opozorilo ponovita vsakih 20 ur in vas opomnita, da je glasnost nastavljena na raven, ki lahko poškoduje vaš sluh. V tem primeru se glasnost samodejno zmanjša.
- Če izklopite predvajalnik, ko ste izbrali veliko glasnost, ki lahko poškoduje vaše bobniče, bo glasnost samodejno nižja, ko naslednjič vklopite predvajalnik.
- Alarm se ne sproži, ko je aktivna Bluetoothpovezava.

---

Vsebina Vodnika za pomoč se lahko spremeni brez predhodnega obvestila zaradi posodobitev specifikacij izdelka. Ta Vodnik za pomoč je bil preveden s strojnim prevajalnikom.

---

### Sorodne teme

- [Prilagajanje glasnosti](#)

Digital Media Player

NW-WM1AM2/NW-WM1ZM2

## Priprava glasbene vsebine

Preden pričnete koristiti glasbeno vsebino na predvajalniku, morate to vsebino pripraviti.

Ta tema vsebuje navodila za spodnje postopke.

- S pomočjo predvajalnika lahko kupite glasbeno vsebino iz spletnih glasbenih storitev.
- Uvoz glasbene vsebine iz zvočnega CD-ja v aplikacijo Music Center for PC.
- Uvažanje glasbene vsebine, shranjene na računalniku Windows®, v programsko opremo Music Center for PC.
- Uvažanje glasbene vsebine, shranjene na zunanjem mediju, na računalnik Windows.
- Nakup glasbene vsebine prek spletnih glasbenih storitev.

Music Center for PC je priporočena aplikacija za računalnike Windows. Preden prenesete glasbeno vsebino iz računalnika Windows na predvajalnik, namestite Music Center for PC na računalnik Windows.



Prepričajte se, da je različica programske opreme Music Center for PC 2.4 ali novejša. V starejših različicah Music Center for PC ne bo prepoznal prepoznal.

Če želite prenesti glasbeno vsebino, shranjeno v Mac računalniku, morate namestiti dodatno programsko opremo. Primer dodatne programske opreme je Android File Transfer (Google LLC).

### Nakup glasbene vsebine prek spletnih glasbenih storitev z uporabo predvajalnika

Če predvajalnik priključite na omrežje Wi-Fi, lahko kupite glasbeno vsebino iz spletnih glasbenih storitev. Podrobnosti najdete v poglavju [Nakup glasbene vsebine prek spletnih glasbenih storitev z uporabo predvajalnika].

### Uvoz glasbene vsebine iz zvočnega CD-ja v aplikacijo Music Center for PC

1. Uporabite računalnik, na katerem je nameščen Music Center for PC.
2. Zaženite Music Center for PC.
3. Kliknite [CD] pod [Import] v stranski vrstici.
4. Vstavite zvočni CD v pogon za medije na računalniku.  
Glasbena vsebina na zvočnem CD-ju bo prikazana na zaslonu aplikacije Music Center for PC.  
Nastavitev oblike za uvoz CD-jev, lahko spremenite, če je to potrebno. Kliknite  zraven , in nato izberite obliko datoteke iz [CD import settings].
  - Za višjo kakovost zvoka: FLAC
  - Za običajno kakovost zvoka: AAC (.mp4), MP3 (.mp3)
5. Dodajte kljukice poleg glasbene vsebine, ki jo želite uvoziti.
6. Kliknite [Import] za začetek uvoza glasbene vsebine.  
Če želite preklicati uvažanje, kliknite [Stop].

Podrobnosti o postopku najdete [How to use] na na Music Center for PC spletno mesto za podporo. (<https://www.sony.net/smc4pc/>)

#### Namig

- Uporabite lahko tudi iTunes namesto Music Center for PC, če želite uvoziti zvočni CD.



## Uvoz glasbene vsebine, shranjene na računalniku, v aplikacijo Music Center for PC

1. Uporabite računalnik, na katerem je nameščen Music Center for PC.
2. Zaženite Music Center for PC.
3. Kliknite  (meni) v zgornjem levem kotu na zaslonu aplikacije Music Center for PC. Nato izberite način uvoza iz menija [File].
4. Določite mape ali datoteke za glasbeno vsebino, ki jo želite uvoziti.
5. Začnite uvoz glasbene vsebine.

Podrobnosti o postopku najdete [How to use] na Music Center for PC spletno mesto za podporo. (<https://www.sony.net/smc4pc/>)

## Uvoz glasbene vsebine, shranjene na zunanjem mediju, na računalnik.

Uporabite zunanji medij, ki vsebuje glasbeno vsebino.

Ta navodila so namenjena za Windows Explorer. Če uporabljate Mac računalnik, uporabite Finder.

1. Zunanji medij priključite na računalnik.
2. Odprite zunanji medij v Windows Explorerju.
3. Odprite mapo[Glasba] v Windows Explorerju.
4. Povlecite in spustite mape ali datoteke iz zunanjega medija v mapo [Glasba] na računalniku.

## Nakup glasbene vsebine prek spletnih glasbenih storitev

Lahko kupite glasbeno vsebino iz spletnih glasbenih storitev.

Preverite storitveni vodnik za ponudnika, ki ga uporabljate. Vsak ponudnik storitev ima drugačne postopke za prenos, združljive oblike datotek in načine plačila. Upoštevajte, da se ponudnik lahko odloči, da začasno ustavi ali prekine storitev brez predhodnega obvestila.

### Opomba

- Uvožena glasbena vsebina je namenjena samo zasebni uporabi. Za uporabo glasbene vsebine v druge namene potrebujete dovoljenje lastnikov avtorskih pravic.

---

Vsebina Vodnika za pomoč se lahko spremeni brez predhodnega obvestila zaradi posodobitev specifikacij izdelka. Ta Vodnik za pomoč je bil preveden s strojnim prevajalnikom.

---

### Sorodne teme

- [Povezovanje predvajalnika z omrežjem Wi-Fi](#)
- [Nakup glasbene vsebine prek spletnih glasbenih storitev z uporabo predvajalnika](#)
- [Namestitve programske opreme Music Center for PC \(Windows\)](#)
- [Prenos vsebine z raziskovalcem Windows Explorer](#)
- [Prenos vsebine z Mac računalnikom](#)
- [Predvajanje glasbe](#)



Digital Media Player

NW-WM1AM2/NW-WM1ZM2

## Kupovanje vsebine z zvokom visoke ločljivosti z računalnikom

Zvok visoke ločljivosti se nanaša na zvočno vsebino v obliki z višjo kakovost zvoka kot jo ima standard CD-ja. Če želite kupiti vsebino z zvokom visoke ločljivosti, povežite računalnik na internet in odprite spletno glasbeno storitev, ki omogoča zvok visoke ločljivosti.

Storitve se razlikujejo glede na državo ali regijo. Preverite storitveni vodnik za ponudnika, ki ga uporabljate. Vsak ponudnik storitev ima drugačne postopke za prenos, združljive oblike datotek in načine plačila. Upoštevajte, da se ponudnik lahko odloči, da začasno ustavi ali prekine storitev brez predhodnega obvestila.

## Prenos vsebine z zvokom visoke ločljivosti iz računalnika v predvajalnik

- Na računalniku Windows: lahko uporabite Music Center for PC (različico 2.4 ali novejšo) ali program Windows Explorer.
- Na računalniku Mac: namestiti morate dodatno programsko opremo. Primer dodatne programske opreme je Android File Transfer (Google LLC).

### Namig

- Vsebina z zvokom visoke ločljivosti je označena z ikono () tako na »Music player« kot v programski opremi Music Center for PC.

Vsebina Vodnika za pomoč se lahko spremeni brez predhodnega obvestila zaradi posodobitev specifikacij izdelka. Ta Vodnik za pomoč je bil preveden s strojnim prevajalnikom.

### Sorodne teme

- [Nakup vsebine z zvokom visoke ločljivosti z uporabo predvajalnika](#)
- [Namestitev programske opreme Music Center for PC \(Windows\)](#)
- [Prenos vsebine iz Windows računalnika z uporabo Music Center for PC](#)
- [Prenos vsebine z raziskovalcem Windows Explorer](#)
- [Prenos vsebine z Mac računalnikom](#)

Digital Media Player  
NW-WM1AM2/NW-WM1ZM2

## Namestitev programske opreme Music Center for PC (Windows)

---

Music Center for PC je priporočena aplikacija za računalnike Windows. Preden prenesete glasbeno vsebino iz računalnika Windows na predvajalnik, namestite Music Center for PC na računalnik Windows.

Prepričajte se, da je različica programske opreme Music Center for PC 2.4 ali novejša. V starejših različicah Music Center for PC ne bo prepoznal prepoznal.

Uporabite lahko Music Center for PC, če želite izvesti naslednje operacije.

- Uvažanje glasbene vsebine s CD-jev na računalnik.
- Organiziranje in upravljanje vsebine.  
Ustvarite lahko na primer sezname predvajanja.
- Prenos vsebine v računalniku na predvajalnik.

Potrdite sistemske zahteve pred namestitvijo programa Music Center for PC.

### 1 Za prenos Music Center for PC obiščite spletno mesto.

<https://www.sony.net/smc4pc/>

### 2 Namestite program Music Center for PC.

Za podrobnosti o namestitvi, si oglejte [Download]-[Installation procedure] na Music Center for PC spletnem mestu za podporo. (<https://www.sony.net/smc4pc/>)

---

Vsebina Vodnika za pomoč se lahko spremeni brez predhodnega obvestila zaradi posodobitev specifikacij izdelka.  
Ta Vodnik za pomoč je bil preveden s strojnimi prevajalniki.

---

## Sorodne teme

- [Priprava glasbene vsebine](#)
- [Prenos vsebine iz Windows računalnika z uporabo Music Center for PC](#)
- [Sistemske zahteve](#)

Digital Media Player  
NW-WM1AM2/NW-WM1ZM2

## Prenos vsebine iz Windows računalnika z uporabo Music Center for PC

Glasbeno vsebino, ki je shranjena v računalniku Windows, lahko prenesete na predvajalnik prek aplikacije Music Center for PC.

### Opomba

- Prepričajte se, da je različica programske opreme Music Center for PC 2.4 ali novejša. V starejših različicah Music Center for PC ne bo prepoznal prepoznal.
- Če priključite predvajalnik na računalnik z baterijskim napajanjem, boste s tem izrabljali baterijo računalnika. Ko predvajalnik priključite na računalnik za dalj časa, priključite računalnik na AC napajanje.

**1** Uporabite računalnik, na katerem je nameščen Music Center for PC.

**2** Zaženite Music Center for PC.

**3** Predvajalnik priključite na računalnik prek USB-ja.



**4** Potrdite meni [Use USB for] v predvajalniku. Izberite [File Transfer] in tapnite [OK].

Če se meni [Use USB for] ne prikaže, lahko do njega dostopate z aplikacijo Nastavitve.

Podrsajte po zaslonu [WALKMAN Home] navzgor.

Tapnite ikone menija v naslednjem vrstnem redu.

 [Settings] – [Connected devices] – [USB].

Za predvajalnik se bo zaslon za prenos prikazal na desni strani aplikacije Music Center for PC.

Seznam glasbene vsebine v aplikaciji Music Center for PC se bo prikazal na levi strani aplikacije Music Center for PC.

**5** Izberite ciljno mesto na zaslonu za prenos.

Za prenos glasbene vsebine na microSD kartico v predvajalniku:

V meniju za izbiro naprave na zaslonu za prenos izberite microSD kartico.

**6** Na levi strani izberite album ali skladbe.

**7** Kliknite  za prenos.

Podrobnosti o postopku najdete [How to use] na na Music Center for PC spletno mesto za podporo.  
(<https://www.sony.net/smc4pc/>)

## Namig

- Oblika zapisa ATRAC ni podprta v predvajalniku. Datoteke ATRAC se bodo pretvorile v obliko zapisa AAC za prenos na predvajalnik. Če želite pretvoriti ATRAC datoteke v drugo obliko zapisa datoteke, uporabite [Batch convert ATRAC] in Music Center for PC.
- [Batch convert ATRAC] omogoča sočasno pretvarjanje vseh datotek ATRAC v knjižnici programa Music Center for PC v drugo obliko zapisa datotek.

## Opomba

- Kabla USB Type-C ne smete izključiti med prenosom podatkov (Kabel USB Type-C: priloženo). V nasprotnem primeru lahko poškodujete podatke.
- Prenesena glasbena vsebina je namenjena samo zasebni uporabi. Za uporabo glasbene vsebine v druge namene potrebujete dovoljenje lastnikov avtorskih pravic.
- Uporaba USB vozlišča je zagotovljena le, če uporabljate USB vozlišče z lastnim napajanjem in pooblaščenim logotipom.
- Medtem ko je predvajalnik priključen na računalnik, upoštevajte naslednja opozorila. V nasprotnem primeru predvajalnik morda ne bo deloval pravilno.
  - Ne vklopite računalnika.
  - Ne izvajajte ponovnega zagona računalnika.
  - Ne preklopite računalnika iz stanja mirovanja.
  - Ne zaustavite računalnika.
- Medtem ko se izvaja prenos ali uvoz glasbene vsebine v aplikacijo Music Center for PC, se prepričajte, da računalnik ne preide v način mirovanja ali pripravljenosti. V nasprotnem primeru se podatki lahko izgubijo ali pa se aplikacija Music Center for PC ne zažene normalno.

## Video navodila

Video navodila so na voljo za naslednje postopke.

- Prenos glasbene vsebine.

Obiščite naslednjo povezavo.

[https://rd1.sony.net/help/dmp/mov0007/h\\_zz/](https://rd1.sony.net/help/dmp/mov0007/h_zz/)

---

Vsebina Vodnika za pomoč se lahko spremeni brez predhodnega obvestila zaradi posodobitev specifikacij izdelka. Ta Vodnik za pomoč je bil preveden s strojnim prevajalnikom.

---

## Sorodne teme

- [Namestitev programske opreme Music Center for PC \(Windows\)](#)
- [Priprava glasbene vsebine](#)
- [Kupovanje vsebine z zvokom visoke ločljivosti z računalnikom](#)
- [Prenos vsebine z raziskovalcem Windows Explorer](#)
- [Predvajanje glasbe](#)
- [Podprte oblike zapisa](#)

Digital Media Player  
NW-WM1AM2/NW-WM1ZM2

## Prenos vsebine z raziskovalcem Windows Explorer

Glasbeno vsebino lahko prenesete neposredno tako, da jo povlečete in spustite iz programa Windows Explorer. »Music player« lahko predvaja samo zvok za video vsebino.

### Opomba

- Če priključite predvajalnik na računalnik z baterijskim napajanjem, boste s tem izrabljali baterijo računalnika. Ko predvajalnik priključite na računalnik za dalj časa, priključite računalnik na AC napajanje.

### 1 Predvajalnik priključite na računalnik prek USB-ja.



### 2 Potrdite meni [Use USB for] v predvajalniku. Izberite [File Transfer] in tapnite [OK].

Če se meni [Use USB for] ne prikaže, lahko do njega dostopate z aplikacijo Nastavitve.

Podrsajte po zaslону [WALKMAN Home] navzgor.

Tapnite ikone menija v naslednjem vrstnem redu.

 [Settings] – [Connected devices] – [USB].

### 3 Odprite [WALKMAN] mapo, kot sledi.

- Windows 10:  
Odprite [Raziskovalec] iz [Začetni meni] menija. Izberite [WALKMAN] v levem podoknu.
- Windows 8.1:  
Odprite [Raziskovalec] iz [Namizje]. Izberite [WALKMAN] na seznamu pod [Ta računalnik].

### 4 Odprite [Music] mapo v [Internal shared storage].

Glasbeno vsebino lahko prenesete tudi na microSD kartico.

Izberite mapo z imenom microSD kartice namesto [Internal shared storage].

### 5 Povlecite in spustite datoteke ali mape na računalniku v [Music] mapo.

Povlecite in spustite video vsebino v mapo [Music].

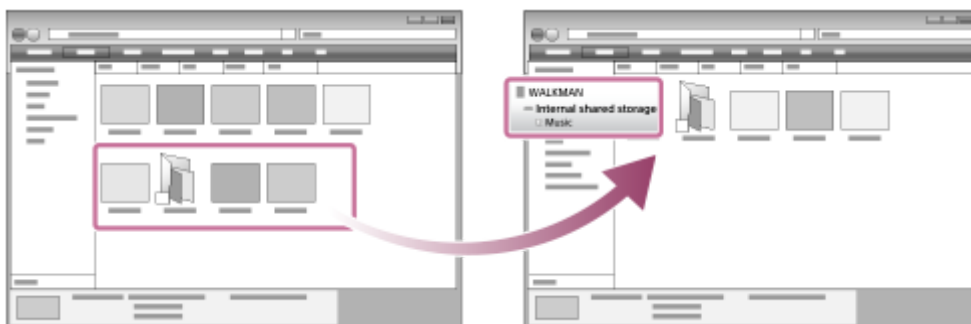

Potrdite, da prenos končan. Izključite predvajalnik iz računalnika.

### Namig

- Glejte [Podprte oblike zapisa] za podrobnosti o združljivih oblikah datotek.
- Po želji lahko ročno dodate slike naslovnih albumov, ki bodo prikazane na zaslonu »Music player«. Najprej preimenujte slikovno datoteko tako, da bo imela enako ime kot ga ima mapa za album. (Pri tem ne spremenite končnice slikovne datoteke.) Nato dodajte slikovno datoteko v mapo za album.  
»Music player« prikaže naslednje datoteke naslovnih albumov.
  - osnovni JPEG
  - progresivni JPEG
  - neprepleteni PNG
  - prepleteni PNG

### Opomba

- Upoštevajte naslednje varnostne ukrepe. V nasprotnem primeru »Music player« morda ne bo mogel predvajati datotek.
  - Ne spreminjajte imen privzetih map (kot je [ Music]).
  - Ne prenašajte datotek v druge mape razen [Music].
  - Kabla USB Type-C ne smete izključiti med prenosom podatkov (Kabel USB Type-C: priloženo).
  - Ne formatirajte pomnilnika predvajalnika na računalniku.
- Predvajalnik morda ne bo pravilno prikazal informacij o nekaterih glasbenih vsebinah, odvisno od jezikovne nastavitve na predvajalniku.
- Prenesena glasbena vsebina je namenjena samo zasebni uporabi. Za uporabo glasbene vsebine v druge namene potrebujete dovoljenje lastnikov avtorskih pravic.
- Uporaba USB vozlišča je zagotovljena le, če uporabljate USB vozlišče z lastnim napajanjem in pooblaščenim logotipom.
- Medtem ko je predvajalnik priključen na računalnik, upoštevajte naslednja opozorila. V nasprotnem primeru predvajalnik morda ne bo deloval pravilno.
  - Ne vklopite računalnika.
  - Ne izvajajte ponovnega zagona računalnika.
  - Ne preklopite računalnika iz stanja mirovanja.
  - Ne zaustavite računalnika.

### Video navodila

Video navodila so na voljo za naslednje postopke.

- Prenos glasbene vsebine.

Obiščite naslednjo povezavo.

[https://rd1.sony.net/help/dmp/mov0007/h\\_??/](https://rd1.sony.net/help/dmp/mov0007/h_??/)

---

Vsebina Vodnika za pomoč se lahko spremeni brez predhodnega obvestila zaradi posodobitev specifikacij izdelka. Ta Vodnik za pomoč je bil preveden s strojnim prevajalnikom.

---

### Sorodne teme

- [Priprava glasbene vsebine](#)



- Kupovanje vsebine z zvokom visoke ločljivosti z računalnikom
- Prenos vsebine iz Windows računalnika z uporabo Music Center for PC
- Predvajanje glasbe
- Podprte oblike zapisa

5-031-750-21(2) Copyright 2022 Sony Corporation

Digital Media Player  
NW-WM1AM2/NW-WM1ZM2

## Uvažanje vsebine iz »Music player« v Music Center for PC

### Opomba

- Prepričajte se, da je različica programske opreme Music Center for PC 2.4 ali novejša. V starejših različicah Music Center for PC ne bo prepoznal prepoznal.
- Če priključite predvajalnik na računalnik z baterijskim napajanjem, boste s tem izrabljali baterijo računalnika. Ko predvajalnik priključite na računalnik za dalj časa, priključite računalnik na AC napajanje.

**1** Uporabite računalnik, na katerem je nameščen Music Center for PC.

**2** Zaženite Music Center for PC.

**3** Predvajalnik priključite na računalnik prek USB-ja.



**4** Potrdite meni [Use USB for] v predvajalniku. Izberite [File Transfer] in tapnite [OK].

Če se meni [Use USB for] ne prikaže, lahko do njega dostopate z aplikacijo Nastavitve. Podrsajte po zaslonu [WALKMAN Home] navzgor.

Tapnite ikone menija v naslednjem vrstnem redu.

 [Settings] – [Connected devices] – [USB].

Za predvajalnik se bo zaslon za prenos prikazal na desni strani aplikacije Music Center for PC.

Seznam glasbene vsebine v aplikaciji Music Center for PC se bo prikazal na levi strani aplikacije Music Center for PC.

Za prenos glasbene vsebine s microSD kartice v predvajalnik:

V meniju za izbiro naprave na zaslonu za prenos izberite microSD kartico.

**5** Kliknite [Manage songs in device] za prikaz seznama glasbene vsebine na »Music player«.

**6** Izberite glasbeno vsebino, ki jo želite uvoziti v aplikacijo Music Center for PC.

**7** Z desno tipko na miški kliknite glasbeno vsebino in izberite [Import to PC].

Podrobnosti o postopku najdete [How to use] na na Music Center for PC spletno mesto za podporo.  
(<https://www.sony.net/smc4pc/>)

### Opomba

- Kabla USB Type-C ne smete izključiti med prenosom podatkov (Kabel USB Type-C: priloženo). V nasprotnem primeru lahko poškodujete podatke.

- Uvožena glasbena vsebina je namenjena samo zasebni uporabi. Za uporabo glasbene vsebine v druge namene potrebujete dovoljenje lastnikov avtorskih pravic.
- Uporaba USB vozlišča je zagotovljena le, če uporabljate USB vozlišče z lastnim napajanjem in pooblaščenim logotipom.
- Medtem ko je predvajalnik priključen na računalnik, upoštevajte naslednja opozorila. V nasprotnem primeru predvajalnik morda ne bo deloval pravilno.
  - Ne vklopite računalnika.
  - Ne izvajajte ponovnega zagona računalnika.
  - Ne preklopite računalnika iz stanja mirovanja.
  - Ne zaustavite računalnika.

---

Vsebina Vodnika za pomoč se lahko spremeni brez predhodnega obvestila zaradi posodobitev specifikacij izdelka.  
Ta Vodnik za pomoč je bil preveden s strojnim prevajalnikom.

---

### Sorodne teme

- [Namestitev programske opreme Music Center for PC \(Windows\)](#)
- [Predvajanje glasbe](#)
- [Podprte oblike zapisa](#)

5-031-750-21(2) Copyright 2022 Sony Corporation

Digital Media Player  
NW-WM1AM2/NW-WM1ZM2

## Prenos vsebine z Mac računalnikom

Za prenos glasbene vsebine, shranjene v Mac računalniku, morate namestiti dodatno programsko opremo. Primer dodatne programske opreme je Android File Transfer (Google LLC).

Spodaj so navodila za uporabo Android File Transfer.

### 1 Namestite program Android File Transfer.

Za prenos datotek dostopite do naslednjega URL. Nato po navodilih na spletni strani namestite programsko opremo.

<https://www.android.com/filetransfer/>

### 2 Predvajalnik priključite na računalnik prek USB-ja.

### 3 Potrdite meni [Use USB for] v predvajalniku. Izberite [File Transfer] in tapnite [OK].

Če se meni [Use USB for] ne prikaže, lahko do njega dostopate z aplikacijo Nastavitve.

Podrsajte po zaslonu [WALKMAN Home] navzgor.

Tapnite ikone menija v naslednjem vrstnem redu.

 [Settings] – [Connected devices] – [USB].

### 4 Prenesite želene datoteke.

Na računalniku Mac izberite želene datoteke ali mape s programom Finder (**1**). Povlecite in spustite datoteke ali mape v mapo [Music] na predvajalniku (**2**).



### Opomba

- Glasbeno vsebino lahko prenesete v predvajalnik s programom Android File Transfer. Vendar Sony ne jamči vseh funkcij.
- Android File Transfer morda ne bo na voljo zaradi prihodnjih posodobitev sistema macOS ali programa Android File Transfer.

---

---

## Sorodne teme

- [Priprava glasbene vsebine](#)
- [Podprte oblike zapisa](#)

5-031-750-21(2) Copyright 2022 Sony Corporation

Digital Media Player  
NW-WM1AM2/NW-WM1ZM2

## Dodajanje besedila skladbe s pomočjo računalnika

Lahko vnesete besedila v besedilno datoteko (datoteko LRC). Prenesite besedilno datoteko (datoteko LRC) skupaj z glasbeno datoteko v predvajalnik.

### Ustvarjanje besedila v datoteki z besedilom (datoteko LRC)

1. Odprite [Beležnica] v dodatkih Windows.
2. Vnesite besedilo skladbe v [Beležnica].
3. Predvajajte skladbo in vnesite čas, ko naj se prikaže vsaka vrstica besedila.

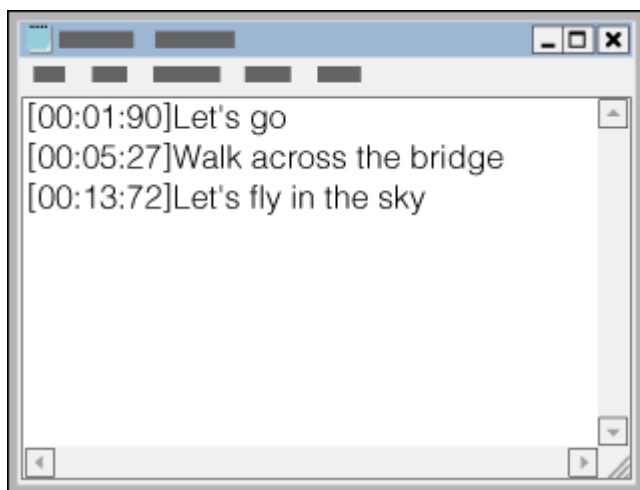

- Informacije o času lahko vnesete levo od vsake vrstice z besedilom, in sicer v naslednjem zapisu: Minute:sekunde:stotinke (\*1)
- Informacije o času je treba vnesti v kronološkem zaporedju.
- Ločite sekunde in stotinke s piko namesto dvopičjem.

\*1 Stotinke sekund lahko izpustite.

#### 4. Shranite datoteko.

- Izberite [UTF-8] kot kodiranje znakov.
- Določite isto ime datoteke kot ga ima glasbena datoteka.
- Nastavite [.lrc] kot končnico.
- Največja velikost datoteke je 512 KB.
- Če vrstica z besedilom ne ustreza na zaslon, bo razdeljena.
- Število vrstic besedila, ki so lahko prikazane hkrati, je odvisno od modela.
- CR, CRLF, in LF prelomi med vrsticami so vsi prepoznani.
- Prazna vrstica z besedilom bo preskočena.

#### 5. Predvajalnik priključite na računalnik prek USB-ja.

#### 6. Odprite mapo [WALKMAN]po enem od spodnjih postopkov.

- Windows 10:  
Odprite [Raziskovalec] iz [Začetni meni] menija. Izberite [WALKMAN] v levem podoknu.

- Windows 8.1:

Odpri [Raziskovalec] iz [Namizje]. Izberite [WALKMAN] na seznamu pod [Ta računalnik].

7. Ustvarite novo mapo v [Music] mapi pod [Internal shared storage]. Nato povlecite in spustite glasbeno datoteko in datoteko LRC v novo mapo za prenos.

Glasbene datoteke lahko prenesete tudi na microSD kartico.

Izberite mapo z imenom microSD kartice namesto [Internal shared storage].

### Namig

- Pri prikazu besedila skladbe na »Music player« je priporočeno naslednje število znakov.
  - Enobajtni znaki (na primer alfanumerični znaki): 40 znakov v vrstici.
  - Dvobajtni znaki (na primer kitajski znaki): 20 znakov v vrstici.
- Datoteke LRC shranite v isto mapo kot glasbene datoteke. Datoteke LRC bodo prenesene na predvajalnik med prenosom glasbenih datotek.
- Na Mac računalniku lahko ustvarite besedila z uporabo »TextEdit« in drugih urejevalnikov besedila. Sledite enakemu postopku, kot je opisano zgoraj, za vnos besedila ali informacije o času v nastavitve »Navadno besedilo«.

## Obvestilo o avtorskih pravicah

Pri ustvarjanju datotek LRC z uporabo zaščitene materiala v lasti drugih, so LRC datoteke omejene na zasebno rabo. Za uporabo datotek LRC v druge namene potrebujete dovoljenje lastnikov avtorskih pravic.

---

Vsebina Vodnika za pomoč se lahko spremeni brez predhodnega obvestila zaradi posodobitev specifikacij izdelka.  
Ta Vodnik za pomoč je bil preveden s strojnimi prevajalniki.

---

### Sorodne teme

- [Pridobivanje besedila skladbe](#)
- [Prikaz besedila skladbe](#)

Digital Media Player  
NW-WM1AM2/NW-WM1ZM2

## Opombe o prenosu vsebine iz računalnika

Povlecite in spustite glasbene datoteke v ustrezno mapo, kot je prikazano na naslednji sliki. Predvajalnik lahko predvaja glasbene datoteke, shranjene na prvi do osmi ravni vsake mape.

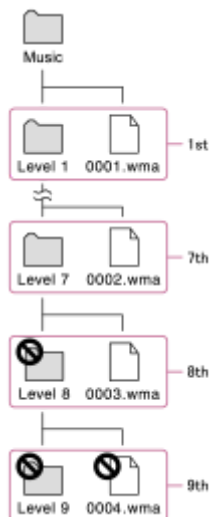

### Namig

- Video vsebino lahko prenesete v mapo [Music]. »Music player« lahko predvaja samo zvok za video vsebino.

### Opomba

- »Music player« ne more prepoznati map, shranjenih na osmi ravni mape.
- Ne preimenujte naslednjih privzetih map. V nasprotnem primeru »Music player« map ne bo prepoznal.
  - Music

Vsebina Vodnika za pomoč se lahko spremeni brez predhodnega obvestila zaradi posodobitev specifikacij izdelka. Ta Vodnik za pomoč je bil preveden s strojnimi prevajalniki.



Digital Media Player  
NW-WM1AM2/NW-WM1ZM2

## Povezovanje predvajalnika z omrežjem Wi-Fi

Predvajalnik povežite na omrežje Wi-Fi in uživajte v naslednjem.

- Storitve za pretakanje glasbe
- Prenosi glasbe

**1** Podrsajte po zaslonu [WALKMAN Home] navzgor.

**2** Tapnite ikone menija v naslednjem vrstnem redu.  
 [Settings] – [Network & internet] – [Wi-Fi].

**3** Tapnite želeno omrežje na seznamu.

**4** Vnesite geslo in tapnite [CONNECT].

Ko predvajalnik vzpostavi povezavo, se pod imenom omrežja prikaže [Connected].

## Vklop ali izklop funkcije Wi-Fi

Podrsajte po zaslonu [WALKMAN Home] navzgor.

Tapnite ikone menija v naslednjem vrstnem redu.

 [Settings] – [Network & internet].

Tapnite stikalo za Wi-Fi za vklop ali izklop te funkcije.

### Namig

- Funkcijo Wi-Fi lahko vklopite ali izklopite tudi v podoknu s hitrimi nastavitvami. Na zaslonu [WALKMAN Home] dvakrat podrsnite navzdol po vrstici stanja. Nato tapnite ikono Wi-Fi v podoknu s hitrimi nastavitvami.
- Če želite določiti ime omrežja, preverite te elemente.
  - Usmerjevalnik Wi-Fi
  - Navodila za uporabo za usmerjevalnik Wi-Fi
  - Pogodba o opravljanju storitev za omrežje Wi-Fi

Na ime omrežja se lahko nanašajo tudi naslednji izrazi.

- Omrežje SSID
- SSID
- ESSID
- Ime točke dostopa (APN)

- Za določitev omrežnega gesla preverite te elemente.
  - Usmerjevalnik Wi-Fi
  - Navodila za uporabo za usmerjevalnik Wi-Fi
  - Pogodba o opravljanju storitev za omrežje Wi-Fi

Na omrežno geslo se lahko nanašajo tudi naslednji izrazi.

- Šifrirni ključ
- KLJUČ
- WEP ključ
- Varnostni ključ
- Geselska fraza

### Opomba

- Omrežno geslo (šifrirni ključ itd.) razlikuje med malimi in velikimi črkami. Prepričajte se, da vnašate pravilne velike in male črke.
- Primeri enostavno zamenljivih znakov:
  - »l (velika črka l)« in »l (mala črka L)«
  - »0 (številka 0)« in »O (velika črka O)«
  - »d (mala črka D)« in »b (mala črka B)«
  - »9 (številka 9)« in »q (mala črka Q)«

### Video navodila

Video navodila so na voljo za naslednje postopke.

- Nastavitev povezave Wi-Fi.

Obiščite naslednjo povezavo.

[https://rd1.sony.net/help/dmp/mov0006/h\\_zz/](https://rd1.sony.net/help/dmp/mov0006/h_zz/)

---

Vsebina Vodnika za pomoč se lahko spremeni brez predhodnega obvestila zaradi posodobitev specifikacij izdelka.  
Ta Vodnik za pomoč je bil preveden s strojnimi prevajalniki.

---

### Sorodne teme

- [Opombe o varnosti pri vzpostavljanju povezave z internetom](#)
- [Nakup glasbene vsebine prek spletnih glasbenih storitev z uporabo predvajalnika](#)

Digital Media Player  
NW-WM1AM2/NW-WM1ZM2

## Nastavitev Google računa

Nastavite Google račun za uporabo storitev, ki jih ponuja družba Google. V predvajalniku lahko registrirate več računov. Registrirate lahko tudi obstoječi Google račun, na primer račun, ki ga uporabljate v računalniku. Nov Google račun lahko ustvarite brezplačno. S storitvijo Google račun lahko koristite storitve v nadaljevanju.

- Nameščanje aplikacij iz trgovine Google Play.
- Uporaba aplikacij, kot sta e-pošta in koledar.

**1** Vključite funkcijo Wi-Fi, da povežete predvajalnik z internetom.

**2** Podrsajte po zaslону [WALKMAN Home] navzgor.

**3** Tapnite  [Settings].

**4** Odprite meni za račune in dodajte račun.

Za dokončanje nastavitve sledite navodilom na zaslону.

### Opomba

- Prepričajte se, da je predvajalnik povezan z internetom prek omrežja Wi-Fi, ko opravljate naslednje.
  - Nastavljate Google račun.
  - Se prijavljate v Google račun.

Vsebina Vodnika za pomoč se lahko spremeni brez predhodnega obvestila zaradi posodobitev specifikacij izdelka. Ta Vodnik za pomoč je bil preveden s strojnim prevajalnikom.

### Sorodne teme

- [Povezovanje predvajalnika z omrežjem Wi-Fi](#)

Digital Media Player  
NW-WM1AM2/NW-WM1ZM2

## Nakup glasbene vsebine prek spletnih glasbenih storitev z uporabo predvajalnika

Če predvajalnik priključite na omrežje Wi-Fi, lahko kupite glasbeno vsebino iz spletnih glasbenih storitev. Pred tem morate namestiti aplikacijo za spletno glasbeno storitev.

Preverite storitveni vodnik za ponudnika, ki ga uporabljate. Vsak ponudnik storitev ima drugačne postopke za prenos, združljive oblike datotek in načine plačila. Upoštevajte, da se ponudnik lahko odloči, da začasno ustavi ali prekine storitev brez predhodnega obvestila.

- 1 Vključite funkcijo Wi-Fi, da povežete predvajalnik z internetom.**
- 2 Na zaslону [WALKMAN Home] podrsnite navzgor in nato tapnite  [Play Store].**
- 3 Poiščite želeno aplikacijo.**
- 4 Upoštevajte navodila na zaslону za namestitev aplikacije.**
- 5 Zaženite aplikacijo.**

Po potrebi upoštevajte navodila ponudnika za registracijo računa, izbiro načina plačila in tako dalje.
- 6 Kupite glasbeno vsebino.**
- 7 Na zaslону Knjižnica na »Music player«, tapnite  (Update database).**

### Opomba

- Cilj za prenose glasbe se razlikuje glede na spletno glasbeno storitev. Če vsebina ni v eni od teh map, vsebina ne bo prikazana v knjižnici aplikacije »Music player«.
  - Mapa [Music] v pomnilniku predvajalnika
  - Mapa [Download] v pomnilniku predvajalnika
  - Mapa [Music] na kartici microSD

V tem primeru uporabite aplikacijo [Files] za premik vsebine v eno od zgoraj navedenih map.

Vsebina Vodnika za pomoč se lahko spremeni brez predhodnega obvestila zaradi posodobitev specifikacij izdelka.  
Ta Vodnik za pomoč je bil preveden s strojnimi prevajalniki.

### Sorodne teme

- [Povezovanje predvajalnika z omrežjem Wi-Fi](#)
- [Zaslón Knjižnica v »Music player«](#)



Digital Media Player  
NW-WM1AM2/NW-WM1ZM2

## Nakup vsebine z zvokom visoke ločljivosti z uporabo predvajalnika

Zvok visoke ločljivosti se nanaša na zvočno vsebino v obliki z višjo kakovost zvoka kot jo ima standard CD-ja. Če želite kupiti vsebino z zvokom visoke ločljivosti, predvajalnik povežite na internet in dostopite do spletne glasbene storitve, ki omogoča zvočno vsebino visoke ločljivosti.

Storitve se razlikujejo glede na državo ali regijo. Preverite storitveni vodnik za ponudnika, ki ga uporabljate. Vsak ponudnik storitev ima drugačne postopke za prenos, združljive oblike datotek in načine plačila. Upoštevajte, da se ponudnik lahko odloči, da začasno ustavi ali prekine storitev brez predhodnega obvestila.

### Namig

- Pri vsebini z zvokom visoke ločljivosti je prikazana ikona () »Music player«.

Vsebina Vodnika za pomoč se lahko spremeni brez predhodnega obvestila zaradi posodobitev specifikacij izdelka.  
Ta Vodnik za pomoč je bil preveden s strojnim prevajalnikom.

### Sorodne teme

- [Povezovanje predvajalnika z omrežjem Wi-Fi](#)



Digital Media Player  
NW-WM1AM2/NW-WM1ZM2

## Nameščanje aplikacij za koriščenje spletnih glasbenih storitev

Dostopite do trgovine Google Play in namestite glasbene aplikacije na predvajalnik. Na predvajalniku lahko koristite storitve pretakanja glasbe.

- 1 **Vklopite funkcijo Wi-Fi, da povežete predvajalnik z internetom.**
- 2 **Na zaslону [WALKMAN Home] podrsnite navzgor in nato tapnite [  Play Store].**
- 3 **Poiščite zeleno aplikacijo.**
- 4 **Upoštevajte navodila na zaslону za namestitev aplikacije.**

### Namig

- Če želite uporabljati trgovino Google Play, potrebujete Google račun.
- Za podrobnosti o uporabi aplikacij glejte informacije za aplikacijo.
- Ob nakupu so na predvajalniku nameščene naslednje aplikacije.
  -  [YouTube]
  -  [YouTube Music]

Vsebina Vodnika za pomoč se lahko spremeni brez predhodnega obvestila zaradi posodobitev specifikacij izdelka.  
Ta Vodnik za pomoč je bil preveden s strojnimi prevajalniki.

### Sorodne teme

- [Povezovanje predvajalnika z omrežjem Wi-Fi](#)
- [Nastavitev Google računa](#)

Digital Media Player  
NW-WM1AM2/NW-WM1ZM2

## Koriščenje storitve 360 Reality Audio

Funkcijo 360 Reality Audio lahko personalizirate z uporabo predvajalnika in pametnega telefona s kamero.

- 1 **Vklopite funkcijo Wi-Fi, da povežete predvajalnik z internetom.**
- 2 **Na zaslону [WALKMAN Home] tapnite  [Sony | Headphones Connect].**
- 3 **Sledite navodilom na zaslону, da namestite aplikacijo Sony | Headphones Connect.**
- 4 **Zaženite aplikacijo Sony | Headphones Connect.**
- 5 **Registrirajte slušalke.**
- 6 **Upoštevajte navodila na zaslону, da nastavite podatke za personalizacijo.**
- 7 **Izberite spletno glasbeno storitev v Sony | Headphones Connect, da zaključite personalizacijo.**

### Namig

- Če želite uporabljati trgovino Google Play, potrebujete Google račun.
- Za podrobnosti o uporabi aplikacij glejte informacije za aplikacijo.

### Opomba

- Posodobiti morate aplikacijo Sony | Headphones Connect in programsko opremo sistema predvajalnika na najnovejšo različico.
- Potrebna je naročnina na storitev glasbenega pretakanja – naročnina je plačljiva. Nekatere storitve morda niso na voljo v nekaterih državah/regijah.
- Personalizacija funkcije 360 Reality Audio deluje samo, kadar uporabljate združljive slušalke.
- Za podrobnosti o 360 Reality Audio glejte naslednjo spletno stran.  
<https://www.sony.net/360RA/>

Vsebina Vodnika za pomoč se lahko spremeni brez predhodnega obvestila zaradi posodobitev specifikacij izdelka.  
Ta Vodnik za pomoč je bil preveden s strojnim prevajalnikom.

### Sorodne teme

- [Povezovanje predvajalnika z omrežjem Wi-Fi](#)





## Opombe o povezavah Wi-Fi

---

- Lokalni predpisi lahko omejijo uporabo naprav Wi-Fi v nekaterih državah ali regijah.
- Naprave Wi-Fi delujejo v pasovih 2,4 GHz in 5 GHz. Te pasove uporabljajo različne naprave. Naprave Wi-Fi uporabljajo tehnologijo za zmanjšanje radijskih motenj iz drugih naprav v istem pasu. Vendar pa lahko radijske motnje povzročijo naslednje učinke.
  - Počasnejše hitrosti prenosa podatkov
  - Manjše območje komunikacije
  - Neuspešna komunikacija
- Če omogočite funkcijo Wi-Fi in funkcijo Bluetooth v predvajalniku, lahko pride do počasnejših hitrosti prenosa podatkov ali drugih težav.
- Če želite omogočiti komunikacijo prek omrežja Wi-Fi na prostem, boste morda morali skleniti pogodbo s ponudnikom storitev Wi-Fi.
- Hitrost prenosa podatkov in območje komunikacije se lahko razlikujeta glede na spodaj navedene pogoje.
  - Razdalja med napravami
  - Ovire med napravami
  - Konfiguracija naprave
  - Pogoji za signal
  - Okoliško okolje (zidovi itd.)
  - Programska oprema v uporabi
- Komunikacija se lahko prekine, odvisno od pogojev za signal.
- Hitrost prenosa podatkov je teoretično največja. To ne pomeni dejanske hitrosti prenosa podatkov.
- Naprave Wi-Fi delujejo v frekvenčnih pasovih 2,4 GHz in 5 GHz. Ti frekvenčni pasovi ne morejo medsebojno komunicirati.
- Če je hitrost prenosa podatkov počasna, boste morda lahko povečali hitrost tako, da zamenjate brezžični kanal na točki dostopa.
- Antena Wi-Fi je vgrajena v predvajalnik. Če anteno prekrijete z rokami ali drugimi predmeti, se povezava Wi-Fi lahko poslabša.

---

Vsebina Vodnika za pomoč se lahko spremeni brez predhodnega obvestila zaradi posodobitev specifikacij izdelka. Ta Vodnik za pomoč je bil preveden s strojnimi prevajalniki.

---

### Sorodne teme

- [Deli in krmilni gumbi](#)



Digital Media Player  
NW-WM1AM2/NW-WM1ZM2

## Opombe o varnosti pri vzpostavljanju povezave z internetom

Pri povezovanju predvajalnika z internetom se prepričajte, da boste vzpostavili povezavo prek usmerjevalnika (\*1) z ustreznimi varnostnimi nastavitvami.

Če pride do težave z varnostjo, je predvajalnik morda napadla zlonamerna programska oprema ipd. prek interneta. Vaše informacije in digitalna lastnina so lahko izpostavljeni grožnjam, kot sta ekstrahiranje in ponarejanje. Ne samo to, predvajalnik lahko tudi nevede poškoduje druge omrežne storitve.

\*1 Usmerjevalnik je naprava, ki pošilja informacije med internetno linijo in linijo lokalnega omrežja. Na voljo so naslednje vrste.

- Žični usmerjevalnik
- ADSL-modem s funkcijo usmerjevalnika
- Optična omrežna enota (ONU) s funkcijo usmerjevalnika
- Dostopna točka za Wi-Fi s funkcijo usmerjevalnika
- Naprava za stensko vtičnico z omrežno linijo (\*2)

\*2 Če niste prepričani, ali ima naprava za stensko vtičnico z omrežno linijo funkcijo usmerjevalnika, preverite to pri upravniku vaše stanovanjske stavbe ali ponudniku internetnih storitev.

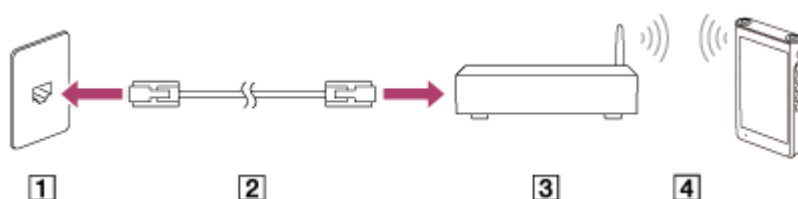

- 1 Stenski terminal za LAN
- 2 LAN-kabel
- 3 Usmerjevalnik
- 4 Brezžični LAN

Vsebina Vodnika za pomoč se lahko spremeni brez predhodnega obvestila zaradi posodobitev specifikacij izdelka.  
Ta Vodnik za pomoč je bil preveden s strojnimi prevajalniki.

Digital Media Player  
NW-WM1AM2/NW-WM1ZM2

## Predvajanje glasbe

Če želite predvajati skladbe, najprej izberite kategorijo.

Glasbeno vsebino morate pripraviti vnaprej. Lahko kupite glasbeno vsebino iz spletnih glasbenih storitev. Prav tako lahko prenesete glasbeno vsebino iz računalnika v predvajalnik.

### Na računalniku z Windows sistemom

- Uporabite Music Center for PC za prenos vsebine na predvajalnik.
- Povlecite in spusti vsebine iz Windows Explorer.

### Na računalniku z Mac sistemom

- Za prenos vsebine v predvajalnik uporabite programsko opremo, kot je Android File Transfer.

**1** Na zaslону [WALKMAN Home] tapnite  [Music player] za prikaz zaslona Knjižnica.

**2** Tapnite želeno kategorijo (**1**).

S prstom lahko podršnete navzdol po zaslону v levo ali desno za preklapljanje med stranmi. Število pik predstavlja število strani na voljo (**2**).

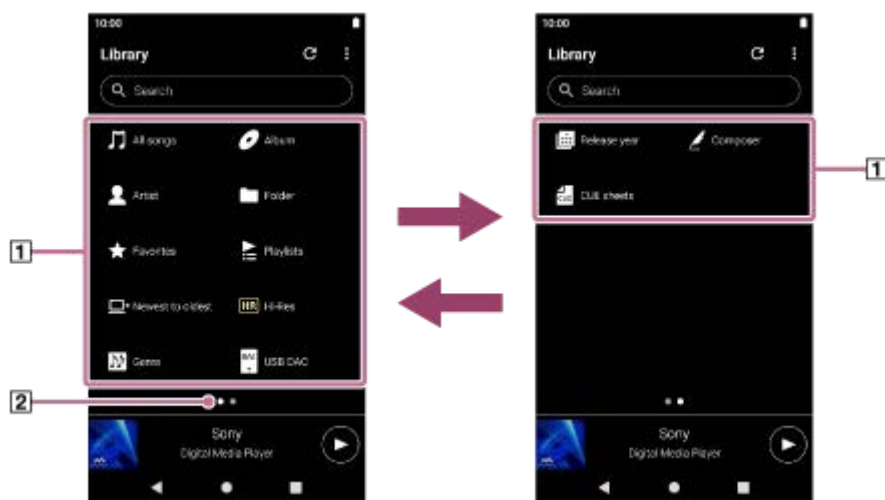

**3** Izberite podkategorije, dokler se ne prikaže seznam skladb, in nato izberite želeno skladbo.

Predvajanje se bo začelo.

### Predvajanje skladb v zelenem vrstnem redu

Preverite lahko vrstni red skladb, ki jih bo predvajalnik predvajal na zaslону s čakalno vrsto predvajanja. Čakalno vrsto predvajanja lahko prosto uredite tako, da spremenite vrstni red skladb, odstranite skladbe ali dodate skladbe oz. elemente.

- **Spreminjanje vrstnega reda skladb v čakalni vrsti predvajanja:**

Na zaslону s čakalno vrsto tapnite elemente menija v naslednjem vrstnem redu.

 (Options) – [Edit song order].

Povlecite in spuščajte ikone na levi strani skladb, dokler niso v zelenem vrstnem redu.

- **Odstranjevanje skladbe iz čakalne vrste predvajanja:**

Na zaslonu s čakalno vrsto predvajanja tapnite  (Context menu) na desni strani skladbe in nato tapnite [Remove from this list].

- **Dodajanje skladbe v čakalno vrsto predvajanja:**

Na zaslonu Knjižnica ali na zaslonu s priljubljenimi tapnite  (Context menu) na desni strani elementa in nato tapnite enega od spodnjih elementov.

- [Play next]  
Izberite element, da dodate izbrano skladbo ali vse skladbe v izbranem elementu na mesto po trenutni skladbi v čakalni vrsti predvajanja.
- [Add to the end of Play queue]  
Izberite element, da dodate izbrano skladbo ali vse skladbe v izbranem elementu na konec čakalne vrste predvajanja.
- [Empty Play queue and add]  
Izberite element, da počistite trenutno čakalno vrsto predvajanja in na novo dodate izbrano skladbo ali vse skladbe v izbranem elementu v čakalno vrsto predvajanja.

## Gumbi za upravljanje predvajanja na predvajalniku

- **▶|| (predvajanje/začasna zaustavitev)**

Pritisnite gumb, da zaženete ali začasno zaustavite predvajanje.

- **◀◀ (prejšnja skladba)**

Pritisnite gumb, da preskočite na začetek trenutne skladbe ali prejšnjo skladbo.

Držite pritisnjeno tipko za hitro previjanje nazaj med predvajanjem.

- **▶▶ (naslednja skladba)**

Pritisnite gumb, da preskočite na začetek naslednje skladbe.

Držite pritisnjeno tipko za hitro previjanje naprej med predvajanjem.

### Opomba

- Vsebina, shranjena na predvajalniku, morda ne bo prikazana v knjižnici »Music player«. V tem primeru zagotovite, da je datoteka v mapi [Music] ali mapi [Download] v pomnilniku predvajalnika oziroma v mapi [Music] na kartici microSD. Tapnite tudi  (Update database).  
Skladbe bodo registrirane v zbirko podatkov za »Music player«. Nato bodo skladbe prikazane v knjižnici.

---

Vsebina Vodnika za pomoč se lahko spremeni brez predhodnega obvestila zaradi posodobitev specifikacij izdelka.  
Ta Vodnik za pomoč je bil preveden s strojnimi prevajalniki.

---

## Sorodne teme

- [Kako uporabljati različne zaslone »Music player«](#)
- [Zaslon Knjižnica v »Music player«](#)
- [Zaslon Predvajanje na »Music player«](#)
- [Zaslon čakalna vrsta predvajanja na »Music player«](#)
- [Priprava glasbene vsebine](#)
- [Prenos vsebine iz Windows računalnika z uporabo Music Center for PC](#)
- [Prenos vsebine z raziskovalcem Windows Explorer](#)
- [Prenos vsebine z Mac računalnikom](#)
- [Načini predvajanja](#)



Digital Media Player  
NW-WM1AM2/NW-WM1ZM2

## Načini predvajanja



Ta tema vsebuje navodila za spodnje postopke.



- Izbira načina predvajanja.
- Nastavitev obsega predvajanja.
- Razmerje med načinom in obsegom predvajanja.



### Izbira načina predvajanja



1. Na zaslону za predvajanje v »Music player«, tapnite območje (1) ali (2) da izberete način predvajanja.

-  (Shuffle)
-  (Repeat 1 song)
-  (Repeat all)

Ko svetita  (Shuffle) in  (Repeat all), bo »Music player« predvajalnik predvajal vse skladbe v izbranem obsegu za predvajanje v naključnem vrstnem redu.

Če se želite vrniti v način za običajno predvajanje, tapnite ikoni tako, da  (Shuffle) in  (Repeat) obe potemnit.

#### Namig

- Način predvajanja lahko nastavite tudi v meniju z možnostmi. Tapnite ikone menija v naslednjem vrstnem redu.  
 (Options) – [Settings].  
Nato izberite želeni način predvajanja izmed [Shuffle] ali [Repeat].
- Ko se prikaže seznam skladb, lahko začnete naključno predvajanje s prikazanim seznamom skladb kot obsegom predvajanja tako, da tapnete gumb za naključno predvajanje.

### Nastavitev obsega za predvajanje

1. Tapnite ikone menija v naslednjem vrstnem redu.



 (Options) – [Settings] – [Playback range].

2. Tapnite želeni obseg predvajanja.





## Razmerje med načinom in obsegom predvajanja

### Ko nastavite [Playback range] na [All range]

-  (Shuffle)  
Vse skladbe se predvajajo v naključnem vrstnem redu.  
Za naključno predvajanje vseh skladb na »Music player«, na zaslonu Knjižnica izberite [All songs].  
Če na zaslonu Knjižnica izberete skladbo iz [Album], bo »Music player« bo naključno predvajal vse skladbe v izbranem albumu. Ko »Music player« konča predvajanje vseh skladb v albumu, nadaljuje s predvajanjem naslednjega albuma. Nato bo »Music player« naključno predvajal vse skladbe v albumu.
- **Repeat off**  
Vse skladbe se predvajajo v zaporednem vrstnem redu.
-  (Repeat all)  
Vse skladbe se ponavljajo.  
Za ponovno predvajanje vseh skladb na »Music player« na zaslonu Knjižnica izberite [All songs].
-  (Repeat 1 song)  
Trenutna skladba se ponavlja.

### Ko nastavite [Playback range] na [Selected range]

-  (Shuffle)  
Skladbe v izbranem obsegu se predvajajo v naključnem vrstnem redu. (\*1)
- **Repeat off**  
Skladbe v izbranem obsegu se predvajajo v zaporednem vrstnem redu. (\*1)
-  (Repeat all)  
Skladbe v izbranem obsegu se ponavljajo. (\*1)
-  (Repeat 1 song)  
Trenutna skladba se ponavlja.

\*1 "Izbrani obseg" pomeni na primer en album ali en izvajalec.

#### Opomba

- Ko izberete skladbo s seznama predvajanja ali izmed priljubljenih skladb, »Music player« predvaja samo skladbe z izbranega seznama predvajanja. Skladb z drugih seznamov ne bo mogoče predvajati, tudi če je [Playback range] nastavljen na [All range].
- Ko na zaslonu Knjižnica izvedete iskanje po ključnih besedah in izberete skladbo iz rezultatov iskanja, bo »Music player« predvajal samo izbrano skladbo. Druge skladbe iz rezultatov iskanja ne bodo predvajane, tudi če je nastavev [Playback range] nastavljen na [All range].

---

Vsebina Vodnika za pomoč se lahko spremeni brez predhodnega obvestila zaradi posodobitev specifikacij izdelka.  
Ta Vodnik za pomoč je bil preveden s strojnimi prevajalniki.

---

#### Sorodne teme

- [Kako uporabljati različne zaslone »Music player«](#)
- [Zaslon Predvajanje na »Music player«](#)
- [Predvajanje glasbe](#)



Digital Media Player  
NW-WM1AM2/NW-WM1ZM2

## Pridobivanje besedila skladbe

---

Če želite na »Music player« prikazati besedilo skladbe, morate na predvajalnik prenesti besedilno datoteko besedila skladbe (datoteko LRC), skupaj z datoteko skladbe.

Informacije o besedilu skladbe lahko pridobite na naslednje načine.

- Pridobite informacije o besedilu skladbe prek interneta in nato ustvarite besedilno datoteko (datoteka LRC).
- Vnesite besedilo v besedilno datoteko (datoteka LRC) sami.

Za podrobnosti o datotekah LRC glejte ustrezno temo v razdelku [Sorodne teme].

### Opomba

- Informacije o besedilu skladbe so omejene samo na zasebno uporabo. Za uporabo vsebine besedil v druge namene potrebujete dovoljenje lastnikov avtorskih pravic.

---

Vsebina Vodnika za pomoč se lahko spremeni brez predhodnega obvestila zaradi posodobitev specifikacij izdelka.  
Ta Vodnik za pomoč je bil preveden s strojnim prevajalnikom.

---

### Sorodne teme

- [Prikaz besedila skladbe](#)
- [Dodajanje besedila skladbe s pomočjo računalnika](#)

Digital Media Player  
NW-WM1AM2/NW-WM1ZM2

## Prikaz besedila skladbe

---

Prenesite skladbe skupaj z njihovimi besedili v predvajalnik. Nato nastavite, »Music player« na prikazovanje besedil skladb.

- 1 Na zaslону za predvajanje na »Music player«, tapnite elemente menija v naslednjem vrstnem redu.  
 (Options) – [Display lyrics].

---

Vsebina Vodnika za pomoč se lahko spremeni brez predhodnega obvestila zaradi posodobitev specifikacij izdelka.  
Ta Vodnik za pomoč je bil preveden s strojnim prevajalnikom.

---

### Sorodne teme

- [Pridobivanje besedila skladbe](#)
- [Dodajanje besedila skladbe s pomočjo računalnika](#)

Digital Media Player  
NW-WM1AM2/NW-WM1ZM2



## Upravljanje seznamov predvajanja v aplikaciji »Music player«

Skladbe lahko zberete in jih shranite kot seznam predvajanja v aplikaciji »Music player«.  
Ta tema vsebuje navodila za spodnje postopke.

- Ustvarjanje seznama predvajanja v »Music player«-u.
- Poslušanje seznama predvajanja v »Music player«-u.
- Urejanje seznama predvajanja v »Music player«-u.
- Brisanje seznama predvajanja v »Music player«-u.

### Ustvarjanje seznama predvajanja v »Music player«-u

Sezname predvajanja lahko shranite v pomnilnik predvajalnika.

1. Na zaslonu Knjižnica na »Music player«, tapnite [Playlists].
2. Tapnite ikone menija v naslednjem vrstnem redu.  
 (Options) – [Create new playlist].
3. Vnesite ime seznama predvajanja in nato tapnite [OK].
4. Dodajte skladbe na seznam predvajanja.
  - Izvedite nekaj od naslednjega.
    - **Medtem ko »Music player« predvaja ali je začasno zaustavil skladbo:**  
Na zaslonu za predvajanje, tapnite elemente menija v tem vrstnem redu.  
 (Options) – [Add to playlist].  
Tapnite ime seznama predvajanja, ki ste ga ustvarili.
    - **Če je prikazan seznam (skladbe, albumi, čakalna vrsta predvajanja itd.):**  
Tapnite  (Context menu) na desni strani elementa, nato tapnite [Add to playlist] in nato še ime seznama predvajanja, ki ste ga ustvarili.

#### Namig

- Ime seznama predvajanja lahko spremenite. Na zaslonu Knjižnica tapnite  (Context menu) na desni strani seznama predvajanja, nato tapnite [Rename playlist] in nato vnesite ime seznama predvajanja.

### Poslušanje seznama predvajanja v »Music player«-u.

1. Na zaslonu Knjižnica na »Music player« tapnite [Playlists] za prikaz seznama predvajanja.
2. Tapnite želeni seznam predvajanja.
3. Tapnite zeleno skladbo.

#### Namig

- Na zaslonu s priljubljenimi lahko poslušate tudi sezname predvajanja, ki ste jih dodali med priljubljene.  
Na zaslonu s priljubljenimi izberite zavihek s seznamami predvajanja in nato tapnite želeni seznam predvajanja.

## Urejanje seznama predvajanja v »Music player«-u.

1. Na zaslону Knjižnica na »Music player« tapnite [Playlists] za prikaz seznama predvajanja.



1 Seznam predvajanja, ustvarjen v »Music player«-u.

2 Seznam predvajanja, prenesen iz računalnika

2. Tapnite seznam predvajanja, ustvarjen v »Music player«-u (1), da prikažete seznam skladb.

3. Izvedite nekaj od naslednjega.

- **Spreminjanje vrstnega reda skladb na seznamu predvajanja:**

Tapnite ikone menija v naslednjem vrstnem redu.

☰ (Options) – [Edit song order].

Povlecite in spuščajte ikone na levi strani skladb, dokler niso v želenem vrstnem redu.

- **Odstranjevanje skladbe s seznama predvajanja:**

Tapnite ☰ (Context menu) na desni stran skladbe in nato [Remove from this list].

### Namig

- Vse skladbe lahko odstranite s seznama predvajanja. Na zaslону knjižnica, tapnite [Playlists] za prikaz seznama predvajanja. Tapnite želeni seznam predvajanja in nato tapnite elemente menija v naslednjem vrstnem redu.

☰ (Options) – [Remove all].

Potrdite sporočilo in tapnite [YES].

## Urejanje seznama predvajanja, prenesenega iz računalnika

Seznama predvajanja, ki ste ga prenesli iz računalnika (2), ni mogoče urejati z »Music player«-om. Lahko pa v »Music player«-u ustvarite nov seznam predvajanja z isto vsebino kot jo ima seznam predvajanja, ki ste ga prenesli iz računalnika. Ta novi seznam predvajanja je mogoče urediti.

Za podrobnosti o postopkih glejte [Uvažanje seznamov predvajanja iz računalnika Windows, predvajanje ali brisanje seznamov predvajanja na »Music player«].

## Brisanje seznama predvajanja v »Music player«-u

1. Na zaslону Knjižnica na »Music player« tapnite [Playlists] za prikaz seznama predvajanja.

2. Tapnite ☰ (Context menu) na desni strani seznama predvajanja in nato [Delete].

3. Potrdite sporočilo in tapnite [YES].

### Namig

- Izbršete lahko vse seznane predvajanja. Na zaslonu knjižnica, tapnite [Playlists] za prikaz seznama predvajanja. Tapnite ikone menija v naslednjem vrstnem redu.

 (Options) – [Delete all playlists].

Potrdite sporočilo in tapnite [YES].

---

Vsebina Vodnika za pomoč se lahko spremeni brez predhodnega obvestila zaradi posodobitev specifikacij izdelka. Ta Vodnik za pomoč je bil preveden s strojnim prevajalnikom.

---

## Sorodne teme

- [Zaslon Knjižnica v »Music player«](#)
- [Uvažanje seznamov predvajanja iz računalnika Windows, predvajanje ali brisanje seznamov predvajanja na »Music player«](#)

5-031-750-21(2) Copyright 2022 Sony Corporation

Digital Media Player  
NW-WM1AM2/NW-WM1ZM2

## Uvažanje seznamov predvajanja iz računalnika Windows, predvajanje ali brisanje seznamov predvajanja na »Music player«

Sezname predvajanja, ki so shranjeni na računalniku Windows lahko uvozite v »Music player«.  
Ta tema vsebuje navodila za spodnje postopke.

- Uvažanje seznamov predvajanja, ki so shranjeni na računalniku Windows, v »Music player«.
- Poslušanje seznamov predvajanja na »Music player«.
- Brisanje seznama predvajanja s »Music player«.

### Uvažanje seznamov predvajanja, ki so shranjeni na računalniku Windows v »Music player«.

Datoteke seznamov predvajanja lahko prenesete na naslednje destinacije za shranjevanje.

- Notranji pomnilnik predvajalnika.
- Kartica microSD, ki je vstavljena v predvajalnik.

»Music player« lahko prepozna obliko zapisa m3u kot seznam predvajanja.

V nadaljevanju so navodila za uporabo programske opreme Music Center for PC (različica 2.4 ali novejša). To aplikacijo priporočamo za upravljanje datotek v predvajalniku.

1. Predvajalnik priključite na računalnik prek USB-ja.



2. Potrdite meni [Use USB for] v predvajalniku. Izberite [File Transfer] in tapnite [OK].

Če se meni [ Use USB for] ne prikaže, lahko do njega dostopate z aplikacijo Nastavitve.

Podrsajte po zaslonu [WALKMAN Home] navzgor.

Tapnite ikone menija v naslednjem vrstnem redu.

⚙️ [Settings] – [Connected devices] – [USB].

Za predvajalnik se bo zaslon za prenos prikazal na desni strani aplikacije Music Center for PC.

Seznam glasbene vsebine v aplikaciji Music Center for PC se bo prikazal na levi strani aplikacije Music Center for PC.

3. Izberite ciljno mesto na zaslonu za prenos.

Za prenos glasbene vsebine na microSD kartico v predvajalniku:

V meniju za izbiro naprave na zaslonu za prenos izberite microSD kartico.

4. Na levi strani izberite sezname predvajanja.

Nato kliknite ➡ za prenos.

#### Opomba

- Enega samega seznama predvajanja ne morete uvoziti hkrati v v pomnilnik predvajalnika in na kartico microSD.

### Poslušanje seznamov predvajanja na »Music player«



1. Na zaslonu Knjižnica na »Music player« tapnite [Playlists] za prikaz seznama predvajanja.
2. Tapnite želeni seznam predvajanja.
3. Tapnite želeno skladbo.

## Brisanje seznama predvajanja s »Music player«

1. Na zaslonu Knjižnica na »Music player« tapnite [Playlists] za prikaz seznama predvajanja.



- 1 Seznam predvajanja, ustvarjen na »Music player«
- 2 Seznam predvajanja, prenesen iz računalnika

2. Tapnite **☰** (Context menu) na desni strani predvajanja, ki ste ga prenesli iz računalnika (2).
3. Tapnite [Delete].
4. Potrdite sporočilo in tapnite [YES].

## Urejanje seznama predvajanja, prenesenega iz računalnika

Seznama predvajanja, ki ste ga prenesli iz računalnika (2), ni mogoče urejati z »Music player« Lahko pa na »Music player« ustvarite nov seznam predvajanja z isto vsebino kot jo ima seznam predvajanja, ki ste ga prenesli iz računalnika. Ta novi seznam predvajanja je mogoče urediti.

Na zaslonu s knjižnico tapnite **☰** (Context menu) na desni strani seznama predvajanja, ki ste ga prenesli iz računalnika (2).

Tapnite ikone menija v naslednjem vrstnem redu.

[Add to another playlist] — [Create new playlist].

Vnesite ime seznama predvajanja.

Za podrobnosti o urejanju seznama predvajanja na »Music player« glejte [Upravljanje seznamov predvajanja v aplikaciji »Music player«].

---

Vsebina Vodnika za pomoč se lahko spremeni brez predhodnega obvestila zaradi posodobitev specifikacij izdelka.  
Ta Vodnik za pomoč je bil preveden s strojnimi prevajalniki.

---

## Sorodne teme

- [Prenos vsebine iz Windows računalnika z uporabo Music Center for PC](#)
- [Zaslon Knjižnica v »Music player«](#)

- [Upravljanje seznamov predvajanja v aplikaciji »Music player«](#)

5-031-750-21(2) Copyright 2022 Sony Corporation

Digital Media Player

NW-WM1AM2/NW-WM1ZM2

## Upravljanje priljubljenih v »Music player«



Vaše priljubljene skladbe/albumse/sezname predvajanja lahko dodate med priljubljene.

Ta tema vsebuje navodila za spodnje postopke.

- Dodajanje skladb/albumov/seznamov predvajanja med priljubljene.
- Poslušanje skladb/albumov/seznamov predvajanja iz priljubljenih.
- Odstranjevanje skladb/albumov/seznamov predvajanja iz priljubljenih.

### Dodajanje skladb/albumov/seznamov predvajanja med priljubljene

1. Izvedite nekaj od naslednjega.

- **Medtem ko »Music player« predvaja ali je začasno zaustavil skladbo:**  
Na zaslonu za predvajanje tapnite  (Favorites).
- **Če je prikazan seznam (skladbe/albumi/seznami predvajanja):**  
Tapnite  (Context menu) na desni strani elementa in nato [Add to Favorites].

#### Namig

- Vrstni red elementov v meniju »Priljubljene« lahko spremenite. Na zaslonu s priljubljenimi, tapnite elemente menija v tem vrstnem redu.  
 (Options) – [Edit Favorites order].  
Povlecite in spuščajte ikone na levi strani elementov, dokler niso v zelenem vrstnem redu.

#### Opomba

- V računalnik ne morete uvoziti informacij o priljubljenih za skladbe/albumse/sezname predvajanja.

### Poslušanje skladb/albumov/seznamov predvajanja v priljubljenih

1. Prikažite zaslon s priljubljenimi.
2. Tapnite zavihek z želeno kategorijo.
3. Tapnite želeni element.

#### Namig

- Elemente lahko predvajate tudi na zaslonu Knjižnica. Na zaslonu Knjižnica tapnite [Favorites] in želeno kategorijo ter nato želeni element.

### Odstranjevanje skladb/albumov/seznamov predvajanja iz priljubljenih

1. Izvedite nekaj od naslednjega.

- **Medtem ko »Music player« predvaja ali je začasno zaustavil skladbo:**  
Na zaslonu za predvajanje tapnite  (Favorites).

- Če je na zaslonu s priljubljenimi prikazan seznam (skladbe/albumi/seznami predvajanja):  
Tapnite  (Context menu) na desni strani elementa in nato [Remove from this list].

### Namig

- Vse elemente lahko odstranite iz priljubljenih po kategorijah. Na zaslonu s priljubljenimi tapnite zavihek s kategorijami in nato tapnite elemente menija v naslednjem vrstnem redu.  
 (Options) – [Remove all].

---

Vsebina Vodnika za pomoč se lahko spremeni brez predhodnega obvestila zaradi posodobitev specifikacij izdelka.  
Ta Vodnik za pomoč je bil preveden s strojnim prevajalnikom.

---

### Sorodne teme

- [Zaslon Predvajanje na »Music player«](#)
- [Zaslon s priljubljenimi na »Music player«](#)

5-031-750-21(2) Copyright 2022 Sony Corporation

Digital Media Player  
NW-WM1AM2/NW-WM1ZM2

## Brisanje skladb iz »Music player«

- 1 Na zaslону Knjižnica na »Music player« tapnite želeno kategorijo (albume, izvajalce itd.) ter želeno podkategorijo, dokler se ne pojavi seznam skladb.  
Če želite izbrisati mapo, tapnite [Folder] in nato želeno mapo.
- 2 Tapnite  (Context menu) na desni strani želenega elementa.
- 3 Tapnite [Delete].

### Namig

- Glasbeno vsebino lahko na »Music player« izbrisate tudi na zaslону za predvajanje. Tapnite elemente menija v tem vrstnem redu.  
 (Options) – [Delete].  
Trenutna skladba bo izbrisana iz »Music player«.
- Lahko tudi izbrisate skladbe v računalniku z uporabo te aplikacije. Podrobnosti o operacijah si oglejte v spletni pomoči za vsako aplikacijo.
  - Windows: Music Center for PC (različica 2.4 ali novejša), Windows Explorer

### Opomba

- Ko brišete skladbe s pomočjo programa Windows, ne brišite ali preimenujte privzete mape (kot je [Music]). V nasprotnem primeru »Music player« vsebine ne bo prepoznal.

Vsebina Vodnika za pomoč se lahko spremeni brez predhodnega obvestila zaradi posodobitev specifikacij izdelka.  
Ta Vodnik za pomoč je bil preveden s strojnim prevajalnikom.

### Sorodne teme

- [Zaslón Knjižnica v »Music player«](#)

Digital Media Player  
NW-WM1AM2/NW-WM1ZM2

## Prvo povezovanje predvajalnika z neseznanjeno napravo Bluetooth

BLUETOOTH® funkcija omogoča brezžične povezave med napravami. Naprave, ki potrebujejo podporo brezžične tehnologije Bluetooth. Brezžična povezava je na prostem mogoča v dosegu do 10 metrov . Glasbo lahko brezžično poslušate tako, da predvajalnik priključite na napravo Bluetooth, na primer slušalke ali zvočnike. Ko prvič brezžično povežete naprave Bluetooth, morajo biti naprave registrirane druga drugi. Ta registracija se imenuje »seznanjanje« . Ko je predvajalnik seznanjen z napravo, lahko napravi v prihodnje preprosto povežete. Ta navodila so osnovni koraki za vzpostavljanje povezave med predvajalnikom in napravo Bluetooth.

### 1 Vključite funkcijo Bluetooth na napravi Bluetooth.

### 2 Na predvajalniku podrsajte navzgor po zaslonu [WALKMAN Home].

### 3 Tapnite ikone menija v naslednjem vrstnem redu.

 [Settings] – [Connected devices] – [Pair new device].

Na zaslonu se bo prikazal seznam povezljivih naprav.

### 4 Tapnite ime naprave Bluetooth.

Če boste morali vnesti ključ med seznanjanjem, preverite in vnesite ključ za Bluetooth napravo. Podrobnosti o ključu za Bluetooth napravo najdete v priročniku za napravo.

Ko je povezava vzpostavljena, se ime povezane naprave prikaže pod možnostjo [Connected devices].

## Če želite prekiniti povezavo s seznanjeno Bluetooth napravo

Podrsajte po zaslonu [WALKMAN Home] navzgor.

Tapnite ikone menija v naslednjem vrstnem redu.

 [Settings] – [Connected devices].

Tapnite ikono za nastavitve ob imenu naprave, da prekinete povezavo z njo.

### Namig

- Predvajalnik lahko naenkrat seznanite samo z eno napravo Bluetooth. Če ga želite seznaniti z več napravami Bluetooth, ponovite postopek v tej temi za vsako posamezno napravo.
- Registrirano napravo Bluetooth lahko izbrišete. Na seznamu naprav pod možnostjo [Connected devices] tapnite ikono za nastavitve poleg imena naprave Bluetooth, ki jo želite izbrisati.
- »Ključ« se lahko imenuje tudi »Koda«, »Koda PIN«, »Številka PIN« ali »Geslo«.
- Predvajalnik ostane povezan z napravo Bluetooth, dokler ne izklopite funkcije Bluetooth. Če želite varčevati z baterijo, izklopite funkcijo Bluetooth ali prekinite povezavo med predvajalnikom in seznanjeno napravo Bluetooth.

### Opomba

- Informacije o seznanjanju se izbrišejo v spodaj navedenih primerih. Napravi znova seznanite.
  - Eno ali obe napravi sta ponastavljeni na tovarniške nastavitve.
  - Informacije o seznanjanju se izbrišejo iz naprave, na primer, ko se popravi napravi.

- Življenjska doba baterije se bistveno skrajša, ko je Bluetooth funkcija aktivna.
- Če se čas za seznanjanja izteče pred koncem, ponovno izvedite postopek seznanjanja.
- Če je zvok je prekinjen ali preskakuje med Bluetooth povezavo, poskusite naslednje.
  - Položite predvajalnik bližje napravi Bluetooth.
  - Izberite [SBC-Connection pref.] za [Wireless playback quality].  
Podrsajte po zaslonu [WALKMAN Home] navzgor.  
Tapnite ikone menija v naslednjem vrstnem redu.  
 [Settings] – [Connected devices] – [Connection preferences] – [Bluetooth] – [Wireless playback quality] – [SBC-Connection pref.].
- Bluetooth povezava se prekine samodejno v naslednjih primerih:
  - Ko se baterija predvajalnika izprazni.
  - Ko se predvajalnik izklopi.
- Ko je vzpostavljena povezava Bluetooth, so onemogočene naslednje prilagoditve zvoka.
  - DC Phase Linearizer
  - Vinyl Processor
  - DSD Remastering

## Video navodila

Video navodila so na voljo za naslednje postopke.

- Prvo seznanjanje naprave Bluetooth.
- Vzpostavitev povezave s seznanjeno napravo Bluetooth.

Obiščite naslednjo povezavo.

[https://rd1.sony.net/help/dmp/mov0008/h\\_??/](https://rd1.sony.net/help/dmp/mov0008/h_??/)

---

Vsebina Vodnika za pomoč se lahko spremeni brez predhodnega obvestila zaradi posodobitev specifikacij izdelka.  
Ta Vodnik za pomoč je bil preveden s strojnim prevajalnikom.

---



## Sorodne teme

- [Povezovanje predvajalnika s seznanjeno napravo Bluetooth](#)
- [Konfiguriranje funkcije Bluetooth](#)
- [Opombe o funkciji Bluetooth](#)

Digital Media Player  
NW-WM1AM2/NW-WM1ZM2

## Povezovanje predvajalnika s seznanjeno napravo Bluetooth

Če sta predvajalnik in naprava Bluetooth vnaprej seznanjena, je naprava Bluetooth že registrirana v predvajalniku. Predvajalnik lahko enostavno povežete z napravo Bluetooth.

- 1 **Vklopite funkcijo Bluetooth na napravi Bluetooth.**
- 2 **Na predvajalniku podrsajte navzgor po zaslonu [WALKMAN Home].**
- 3 **Tapnite ikone menija v naslednjem vrstnem redu.**  
 [Settings] – [Connected devices] – [Connection preferences] – [Bluetooth].
- 4 **Tapnite na Bluetooth stikalo za vklop Bluetooth funkcije.**  
 Ko je funkcija Bluetooth vklopljena, predvajalnik samodejno vzpostavi povezavo s seznanjeno napravo Bluetooth. Če se predvajalnik ne poveže samodejno z napravo Bluetooth ali če želite vzpostaviti povezavo z drugo seznanjeno napravo, pojdite na naslednji korak.
- 5 **Podrsajte po zaslonu [WALKMAN Home] navzgor.**
- 6 **Tapnite ikone menija v naslednjem vrstnem redu.**  
 [Settings] – [Connected devices].
- 7 **Tapnite ime naprave Bluetooth na seznamu seznanjenih naprav v meniju [PREVIOUSLY CONNECTED DEVICES].**

### Če želite vklopiti ali izklopiti Bluetooth funkcijo

Podrsajte po zaslonu [WALKMAN Home] navzgor. Nato tapnite elemente menija v naslednjem vrstnem redu.

 [Settings] – [Connected devices] – [Connection preferences] – [Bluetooth].

Nato tapnite stikalo za Bluetooth za vklop ali izklop funkcije.

### Potrjevanje podatkov o napravi Bluetooth

Tapnite ikono za nastavitve poleg imena naprave Bluetooth.

### Brisanje registrirane naprave Bluetooth

Tapnite ikono za nastavitve poleg imena naprave Bluetooth in tapnite [FORGET].

Sledite navodilom na zaslonu. Informacije o seznanjanju bodo izbrisani.

#### Namig

- Funkcijo Bluetooth lahko vklopite ali izklopite tudi v podoknu s hitrimi nastavitvami. Na zaslonu [WALKMAN Home] dvakrat podrsnite navzdol po vrstici stanja. Nato tapnite ikono za funkcijo Bluetooth v podoknu s hitrimi nastavitvami.
- Če je prikazanih več imen Bluetooth naprave, preverite naslov BD na Bluetooth napravi. Podrobnosti o naslovu BD najdete v priložniku za Bluetooth napravo.



- Predvajalnik ostane povezan z napravo Bluetooth, dokler ne izklopite Bluetooth funkcije. Če želite privarčevati baterijo, izklopite funkcijo Bluetooth ali prekinite povezavo Bluetooth s povezano napravo.

### Opomba

- Življenjska doba baterije se bistveno skrajša, ko je Bluetooth funkcija aktivna.
- Če je zvok prekinjen ali preskakuje med Bluetooth povezavo, poskusite naslednje.
  - Položite predvajalnik bližje napravi Bluetooth.
  - Izberite [SBC-Connection pref.] za [Wireless playback quality].  
Podrsajte po zaslonu [WALKMAN Home] navzgor. Nato tapnite elemente menija v naslednjem vrstnem redu.  
 [Settings] – [Connected devices] – [Connection preferences] – [Bluetooth] – [Wireless playback quality] – [SBC-Connection pref.].
- Bluetooth povezava se prekine samodejno v naslednjih primerih:
  - Ko se baterija predvajalnika izprazni.
  - Ko se predvajalnik izklopi.
- Ko je vzpostavljena povezava Bluetooth, so onemogočene naslednje prilagoditve zvoka.
  - DC Phase Linearizer
  - Vinyl Processor
  - DSD Remastering

### Video navodila

Video navodila so na voljo za naslednje postopke.

- Prvo seznanjanje naprave Bluetooth.
- Vzpostavitev povezave s seznanjeno napravo Bluetooth.

Obiščite naslednjo povezavo.

[https://rd1.sony.net/help/dmp/mov0008/h\\_??/](https://rd1.sony.net/help/dmp/mov0008/h_??/)

---

Vsebina Vodnika za pomoč se lahko spremeni brez predhodnega obvestila zaradi posodobitev specifikacij izdelka.  
Ta Vodnik za pomoč je bil preveden s strojnimi prevajalniki.

### Sorodne teme

- [Prvo povezovanje predvajalnika z neseznanjeno napravo Bluetooth](#)
- [Konfiguriranje funkcije Bluetooth](#)
- [Opombe o funkciji Bluetooth](#)

Digital Media Player  
NW-WM1AM2/NW-WM1ZM2

## Konfiguriranje funkcije Bluetooth

Izberete lahko kombinacijo kodekov in nastavitev za Bluetooth pretakanje.

- 1 Na predvajalniku podrsajte navzgor po zaslonu [WALKMAN Home].
- 2 Tapnite ikone menija v naslednjem vrstnem redu.  
 [Settings] – [Connected devices] – [Connection preferences] – [Bluetooth].
- 3 Tapnite [Wireless playback quality] in nato izberite želeno možnost.

### Opomba

- Nastavitev funkcije [Wireless playback quality] bo začela veljati, ko bo predvajalnik naslednjič vzpostavil povezavo Bluetooth.
- Nastavitev funkcije [Wireless playback quality] morda ne bo delovala, odvisno od nastavitve naprave Bluetooth.

Vsebina Vodnika za pomoč se lahko spremeni brez predhodnega obvestila zaradi posodobitev specifikacij izdelka.  
Ta Vodnik za pomoč je bil preveden s strojnim prevajalnikom.

### Sorodne teme

- [Prvo povezovanje predvajalnika z neseznanjeno napravo Bluetooth](#)
- [Povezovanje predvajalnika s seznanjeno napravo Bluetooth](#)
- [Opombe o funkciji Bluetooth](#)

## Opombe o funkciji Bluetooth

---

V tej temi [Bluetooth naprave] se nanaša na vse naprave, združljive s Bluetooth.

Naprave, združljive s tehnologijo Bluetooth, so naprave, ki podpirajo funkcijo Bluetooth.

- Odvisne od naprave Bluetooth, okolja omrežja in pogojev v okolici, lahko slišite hrup ali prekinitve zvoka. Za optimizacijo Bluetooth komunikacije, upoštevajte naslednje.
  - Položite predvajalnik čim bližje napravi Bluetooth. Standard Bluetooth podpira razdalje do 10 metrov.
  - Vključite vgrajeno Bluetooth anteno v smeri povezane Bluetooth naprave.
  - Ne blokirajte antene s kovinskim predmetom, kot je torba ali etui.
  - Ne blokirajte antene z delom telesa, na primer z roko.
  - Ne blokirajte antene tako, da postavite predvajalnik v nahrbtnik ali naramno torbico.
  - Ne blokirajte antene tako, da uporabljate predvajalnik v gneči.
  - Izogibajte se območja, kjer so elektromagnetni valovi. V bližini so na primer mikrovalovna pečica, mobilni telefon ali mobilni igralni napravi.
- Zvočna oprema Bluetooth in brezžična omrežja LAN (IEEE 802.11b/g/n) uporabljajo isti frekvenčni pas (2,4 GHz). Če predvajalnik uporabljate v bližini naprave, opremljene z brezžičnim omrežjem LAN, lahko pride do motenj radijskih valov. To lahko povzroči zmanjšanje hitrosti povezave, hrup ali prekinitve povezave. V tem primeru sprejmite naslednje ukrepe.
  - Pri povezovanju predvajalnika z zvočno napravo Bluetooth naj bo predvajalnik vsaj 10 metrov stran od naprave, opremljene z brezžičnim omrežjem LAN.
  - Predvajalnik in zvočna naprava Bluetooth naj bosta čim bližje skupaj.
  - Če predvajalnik uporabljate znotraj 10 metrov od naprave, opremljene z brezžičnim omrežjem LAN, izklopite napajanje brezžičnega omrežja LAN.
- Zaradi lastnosti brezžične tehnologije Bluetooth lahko zvok rahlo zaostaja.
- Bluetooth sevanje lahko vpliva na delovanje elektronskih medicinskih pripomočkov. Izklopite predvajalnik in druge naprave Bluetooth na naslednjih mestih.
  - v bolnišnicah
  - v bližini prednostnih sedežev na vlaku
  - na letalu
  - na mestih, kjer so prisotni vnetljivi plini (bencinski servisi, itd.)
  - v bližini samodejnih vrat
  - v bližini požarnih alarmov
- Predvajalnik podpira varnostne funkcije, ki so skladne s Bluetooth standardom. Družba Sony ne prevzema nobene odgovornosti za odtekanje informacij, do katerega pride zaradi vaše povezave Bluetooth.
- Tudi če je Bluetooth naprava skladna s standardom, vse povezave in pravilno delovanje ni zagotovljeno.
- Glede na Bluetooth napravo, lahko traja nekaj časa za vzpostavitev Bluetooth povezave.

Vsebina Vodnika za pomoč se lahko spremeni brez predhodnega obvestila zaradi posodobitev specifikacij izdelka.  
Ta Vodnik za pomoč je bil preveden s strojnimi prevajalniki.

---

---

## Sorodne teme

- [Deli in krmilni gumbi](#)

5-031-750-21(2) Copyright 2022 Sony Corporation

Digital Media Player  
NW-WM1AM2/NW-WM1ZM2

## Poslušanje glasbene vsebine na računalniku z uporabo kakovosti zvoka predvajalnika (funkcija USB-DAC)

Glasbeno vsebino lahko poslušate na računalniku z enako kakovostjo zvoka kot na predvajalniku, tako da predvajalnik priključite na računalnik prek USB-ja. Prilagoditve zvoka na predvajalniku se uporabijo tudi za izhodni zvok. Naslednje aplikacije so združljive s funkcijo USB-DAC. Priporočamo, da te uporabljate skupaj s predvajalnikom.

- Windows: Music Center for PC
- Mac: Hi-Res Audio Player for Mac

### Opomba

- Medtem ko je funkcija USB-DAC vklopljena, se predvajalnik lahko uporablja samo kot naprava USB-DAC. Za uporabo predvajalnika kot predvajalnika glasbe izklopite funkcijo USB-DAC.
- Ni mogoče prenesti glasbene vsebine, ko je funkcija USB-DAC vklopljena.

### 1 Namestite USB-DAC združljive aplikacije v računalnik.

- Windows:
  - Music Center for PC: Za namestitev aplikacije, obiščite spletno mesto za podporo uporabnikom. (<https://www.sony.net/smc4pc/>)
  - Sony Audio USB Driver (Windows): Obiščite spletno mesto za podporo uporabnikom, da namestite Sony Audio USB Driver (Windows). Sledite navodilom na zaslonu.
- Mac:  
Hi-Res Audio Player for Mac: Obiščite spletno mesto za podporo uporabnikom, da namestite aplikacijo. Sledite navodilom na zaslonu.

### 2 Na računalniku konfigurirajte nastavitve za USB-DAC, če je to potrebno.

Za podrobnosti o nastavitvah, si oglejte naslednje informacije.

- Windows: informacije o spletni pomoči za program Music Center for PC
- Mac: informacije o spletni pomoči za Hi-Res Audio Player for Mac na spletnem mestu za podporo strankam.

### 3 Predvajalnik priključite na računalnik prek USB-ja.

### 4 Potrdite meni [Use USB for] v predvajalniku. Izberite [USB DAC] in tapnite [OK].

### 5 Na zaslonu [WALKMAN Home] tapnite [Music player].

### 6 Na zaslonu Knjižnica na »Music player«, tapnite [USB DAC].

### 7 Ko se prikaže sporočilo o zagonu, tapnite [YES].



### 8 Predvajajte glasbo na računalniku.

Ko je vhodni signal prepoznan, lučka na sredini zaslona zasveti (zeleno ali modro) in prikažejo se informacije o vhodnem signalu.

## Prilagajanje zvoka

1. Podrsajte po zaslonu USB-DAC navzgor.  
Prikaže se zaslon za prilagoditev zvoka.
2. Podrsnite po zaslonu v levo ali desno in izberite prilagoditev zvoka.
3. Zvok prilagodite tako, da sledite navodilom na zaslonu.

### Namig

- Za izklop funkcije USB-DAC tapnite gumb ◀ (nazaj) ali gumb  (Library top). Potrdite končno sporočilo in tapnite [YES].
- Priporočamo, da kabel USB Type-C priključite na vrata USB 3.0 na računalniku.
- Če zaslon USB-DAC preide v ozadje zaradi razlogov, kot je uporaba druge aplikacije za predvajanje glasbe ali aplikacije za predvajanje videoposnetkov na predvajalniku, iz slušalk morda ne boste več slišali zvoka.  
V takem primeru boste morda lahko obnovili zvočni izhod tako, da se vrnete na zaslon [WALKMAN Home] in nato tapnete  [Music player], da znova prikažete zaslon USB-DAC.

### Opomba

- Zvoka predvajanja ne morete poslušati brezžično, medtem ko je USB-DAC funkcija aktivna.
  - Funkcija USB-DAC je namenjena izključno za poslušanje glasbe. Predvajalnik obdela zvočne signale pred predvajanjem. Posledično zvok na predvajalniku postane nekoliko zakasnen v primerjavi z računalnikom. To pomeni, da slike in zvok morda ne bodo sinhronizirani med uporabo funkcije USB-DAC za naslednje namene:
    - predvajanje videoposnetkov
    - igranje iger
- Funkcijo USB-DAC uporabljajte za samostojno poslušanje glasbe.

---

Vsebina Vodnika za pomoč se lahko spremeni brez predhodnega obvestila zaradi posodobitev specifikacij izdelka.  
Ta Vodnik za pomoč je bil preveden s strojnim prevajalnikom.

---

## Sorodne teme

- [Namestitev programske opreme Music Center for PC \(Windows\)](#)
- [Zaslon USB-DAC na »Music player«](#)
- [Prilagajanje zvoka](#)
- [Spletno mesto za podporo uporabnikom](#)

Digital Media Player  
NW-WM1AM2/NW-WM1ZM2

## Zaslon USB-DAC na »Music player«

Predvajalnik lahko uporabite kot napravo USB-DAC. To funkcijo uporabite, če želite poslušati glasbene vsebine na računalniku.

### Če želite preklopiti na funkcijo USB-DAC

Na zaslonu Knjižnica v »Music player« tapnite [USB DAC].

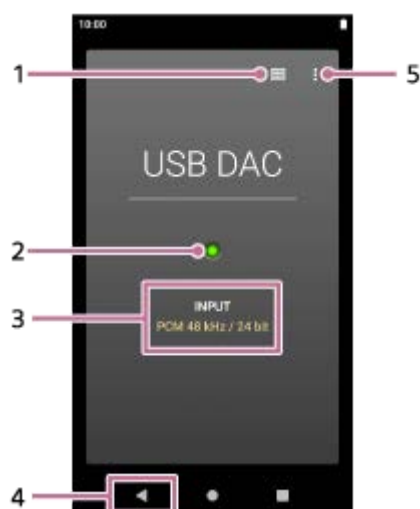

1. Zgornji gumb za Knjižnico  
Tapnite, da izklopite funkcijo USB-DAC.
2. Lučka za vhodni signal  
Lučka označuje prisotnost in kakovost vhodnega signala.
  - Zasveti zeleno: signal PCM
  - Zasveti modro: signal DSD
  - Ugasnjena: signal ni zaznan ali pa obstaja aktivna povezava Bluetooth
3. Kakovost zvoka vhodnega signala (kodek, frekvenca vzorčenja, kvantizacija bitne hitrosti)
4. Gumb za nazaj  
Tapnite, da izklopite funkcijo USB-DAC.
5. Gumb za možnosti

### Meni z možnostmi

Tapnite  (Options) za prikaz menija z možnostmi.

### Settings

Izberite element, ki si ga želite ogledati v meniju z nastavitvami za »Music player«.

### Namig

- Če želite prilagoditi zvok, podrsnite navzgor po zaslonu USB-DAC.

---

Vsebina Vodnika za pomoč se lahko spremeni brez predhodnega obvestila zaradi posodobitev specifikacij izdelka.  
Ta Vodnik za pomoč je bil preveden s strojnimi prevajalniki.

---

### Sorodne teme

- [Poslušanje glasbene vsebine na računalniku z uporabo kakovosti zvoka predvajalnika \(funkcija USB-DAC\)](#)

5-031-750-21(2) Copyright 2022 Sony Corporation



Digital Media Player  
NW-WM1AM2/NW-WM1ZM2

## Prilagajanje zvoka

Predvajalnik ima različne nastavitve za prilagajanje zvoka. Do 10 prilagoditev zvoka po meri lahko shranite kot [Saved sound settings]. Zvok lahko prilagodite z dvema možnostma.

- Aplikacija »Sound adjustment«.
- Zaslonski meni za prilagajanje zvoka v »Music player«.

V nadaljevanju so navodila za uporabo aplikacije »Sound adjustment«.

- 1 Na zaslonski meni [WALKMAN Home] tapnite  [Sound adjustment].**
- 2 Podrsnite po zaslonu v levo ali desno in izberite prilagoditev zvoka.**  
Poskrbite, da pred tem izklopite [Direct Source].
- 3 Zvok prilagodite tako, da sledite navodilom na zaslonu.**

Nastavitve lahko naslednje prilagoditve zvoka.

- **Direct Source**  
Ta nastavev oddaja izvorno kakovost zvoka datoteke neposredno, brez uporabe zvočnih učinkov. To funkcijo vklopite za poslušanje glasbe brez obdelave zvočnih signalov. To bo učinkovito, ko boste uživali v vsebini z zvokom visoke ločljivosti. Na enem od zaslonov za prilagajanje zvoka tapnite stikalo [DIRECT] za vklop ali izklop funkcije.
- **Equalizer**  
Ravnovesje posameznega frekvenčnega pasu lahko prilagodite. Ko je stikalo nastavljeno na [ON], tapnite [ADJUST], da prikažete zaslon za prilagajanje. Nato tapnite zeleni frekvenčni pas, da ga prilagodite.
- **DSEE Ultimate™**  
Ta funkcija nadgradi kakovosti zvoka zvočnih datotek. Kakovost zvoka bo skoraj enaka kakovosti zvoka visoke ločljivosti. Funkcija ustvari čist zvok na visokih ravneh, ki se pogosto izgubi.
- **DC Phase Linearizer**  
Ta funkcija prilagodi fazne prehode nizke frekvence, da reproducira zvočne značilnosti analognih ojačevalnikov. Izberite vrsto zvoka za to nastavev.
- **Dynamic Normalizer**  
Spremenite lahko glasnosti med skladbami, da zmanjšate razlike v glasnosti.
- **Vinyl Processor**  
Ta funkcija ustvari bogat zvok, ki je zelo podoben predvajanju plošče na gramofonu. Izberite vrsto zvoka za to nastavev.
- **DSD Remastering**  
Ta funkcija pretvori signal PCM v signal DSD, da poudari kakovost zvoka v bolj analognega. Ta funkcija je učinkovita le, kadar so priključene slušalke, ki podpirajo uravnoteženi standard.

## Namig

- Tudi če za vsako prilagoditev zvoka tapnete stikalo za vklop/izklop (ON/OFF), se bo trenutne stanje ohranilo. Zvok lahko med preklapljanjem prilagoditev zvoka na ON in OFF primerjate, da prilagodite nastavitve.
- Prilagoditev zvoka ne morete izbrati, če ste vklopili naslednje nastavitve. Izklopite te nastavitve, če želite omogočiti druge prilagoditve zvoka.
  - Direct Source
  - DSD Remastering
- Prilagojene vrednosti souporabljata tako aplikacija »Sound adjustment« kot zaslone za prilagajanje zvoka v »Music player«.

## Opomba

- Ko je vzpostavljena povezava Bluetooth, so onemogočene naslednje prilagoditve zvoka.
  - DC Phase Linearizer
  - Vinyl Processor
  - DSD Remastering
- Prilagoditve zvoka so onemogočene, ko se zvok oddaja iz zvočne naprave USB, ki je povezana z vrati USB Type-C.

## Prikaz shranjenih nastavitvev zvoka

Na enem od zaslonov za prilagajanje zvoka tapnite  (Saved sound settings).

- [Save Saved sound settings]  
Trenutno stanje prilagoditev zvoka lahko shranite kot [Saved sound settings] ali prepisete nastavitve [Saved sound settings], ki ste jih shranili s trenutnim stanjem prilagoditev zvoka.
- [Load Saved sound settings]  
Naložite ali preverite lahko [Saved sound settings], ki ste jih shranili.

---

Vsebina Vodnika za pomoč se lahko spremeni brez predhodnega obvestila zaradi posodobitev specifikacij izdelka.  
Ta Vodnik za pomoč je bil preveden s strojnimi prevajalniki.

---

## Sorodne teme

- [Zaslone za prilagajanje zvoka za »Music player«](#)

Digital Media Player  
NW-WM1AM2/NW-WM1ZM2

## Uporaba High-Res streaming funkcije

---

Koristite lahko pretakanje glasbe iz spletnih glasbenih storitev z visoko kakovostjo zvoka.

- 1 **Podrsajte po zaslonu [WALKMAN Home] navzgor.**
- 2 **Tapnite ikone menija v naslednjem vrstnem redu.**  
 **[Settings] – [Sound] – [High-Res streaming].**
- 3 **Tapnite stikalo za vklop funkcije [High-Res streaming].**

Glasba, ki se pretaka z uporabo aplikacij, ki niso »Music player«, se predvajajo v naslednji kakovosti.

- Funkcija [Use High-Res streaming] je vklopljena:  
Navzgor pretvorjeno predvajanje pri 192 kHz/32 bitih
- Funkcija [Use High-Res streaming] je izklopljena:  
Navzdol pretvorjeno predvajanje pri 48 kHz/16 bitih

### Opomba

- Funkcija [High-Res streaming] ne podpira vseh aplikacij spletnih glasbenih storitev.

---

Vsebina Vodnika za pomoč se lahko spremeni brez predhodnega obvestila zaradi posodobitev specifikacij izdelka.  
Ta Vodnik za pomoč je bil preveden s strojnimi prevajalniki.

Digital Media Player  
NW-WM1AM2/NW-WM1ZM2

## Meni z nastavitvami na »Music player«

---

V meniju z nastavitvami lahko prilagodite naslednje nastavitve na »Music player«.

Če želite odpreti meni z nastavitvami, tapnite elemente menija v naslednjem vrstnem redu.

 (Options) – [Settings].

### Playback

- Shuffle
- Repeat
  - Repeat off
  - Repeat all
  - Repeat 1 song
- Playback range
  - All range
  - Selected range
- Play on cassette tape screen
- Artist list display
  - Album artist
  - Artist

### DSD

- USB output for DSD
  - Auto
  - DoP
- Filtering during DSD playback
  - Slow roll-off
  - Sharp roll-off
- Gain during DSD playback
  - 0 dB
  - -3 dB

### Database

- Rebuild database
- Update database

### Other

- Audio played
  - Stereo mini:

- Balanced standard:
- Reset settings
- Reset Sound adjustment settings
- About Music player

---

Vsebina Vodnika za pomoč se lahko spremeni brez predhodnega obvestila zaradi posodobitev specifikacij izdelka.  
Ta Vodnik za pomoč je bil preveden s strojnim prevajalnikom.

5-031-750-21(2) Copyright 2022 Sony Corporation

Digital Media Player  
NW-WM1AM2/NW-WM1ZM2

## Ponovni zagon predvajalnika

Znova zaženite predvajalnik, če upravljanje ni več zanesljivo.  
Ponovni zagon ne izbriše podatkov in informacij o povezavah.

- 1 Medtem ko je zaslon vklopljen, pritisnite in 2 sekundi pridržite gumb  (vklop/izklop) (**1**).

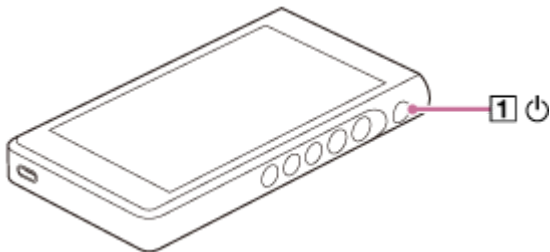

- 2 Tapnite [Restart].

### Namig

- Če predvajalnik zamrzne, pridržite  (vklop/izklop) gumb za 10 sekund, da prisilno znova zaženete predvajalnik.

Vsebina Vodnika za pomoč se lahko spremeni brez predhodnega obvestila zaradi posodobitev specifikacij izdelka.  
Ta Vodnik za pomoč je bil preveden s strojnimi prevajalniki.

### Sorodne teme

- [Formatiranje predvajalnika](#)

Digital Media Player  
NW-WM1AM2/NW-WM1ZM2

## Formatiranje predvajalnika



S tem postopkom povrnete predvajalnik na tovarniške nastavitve. Izbršejo se naslednji podatki.

- Vsebina, na primer glasba in fotografije v notranjem pomnilniku predvajalnika
- Informacije o Google računu v predvajalniku
- Prenesene aplikacije

Pred tem shranite varnostno kopijo. Pazite, da ne boste izbrisali pomembnih podatkov.

- 1 Podrsajte po zaslону [WALKMAN Home] navzgor.**
- 2 Tapnite ikone menija v naslednjem vrstnem redu.**  
 [Settings] – [System] – [Reset options].
- 3 Tapnite [Erase all data (factory reset)].**
- 4 Previdno potrdite sporočilo in nato tapnite [Erase all data].**  
Po potrebi vnesite kodo PIN, geslo ali vzorec.
- 5 Potrdite sporočilo za ponovno potrditev in nato tapnite [Erase all data].**  
Po dokončanem formatiranju se predvajalnik samodejno znova zažene.

### Namig

- Po dokončanem formatiranju bo predvajalnik obnovil vnaprej nameščeno vsebino.
- Ko varnostno kopirate glasbeno datoteko iz »Music player«, lahko preverite lokacijo datoteke. Potrdite [File location] v razdelku [Detailed song information]. Če želite prikazati informacije, tapnite elemente menija v naslednjem vrstnem redu.
  - Na zaslónu za predvajanje na »Music player«-u:  
 (Options) – [Detailed song information].
  - Na zaslónu Knjižnica, zaslónu čakalne vrste predvajanja ali zaslónu s priljubljenimi skladbami na »Music player«-u:  
 (Context menu) – [Detailed song information].

### Opomba

- Sony ne zagotavlja delovanja, če boste pomnilnik predvajalnika formatirali s pomočjo računalnika.

---

---

## Sorodne teme

- [Ponovni zagon predvajalnika](#)

5-031-750-21(2) Copyright 2022 Sony Corporation





Digital Media Player  
NW-WM1AM2/NW-WM1ZM2

## Formatiranje pomnilniške microSD kartice



Formatiranje microSD kartice lahko opravite na predvajalniku.

Če formatirate microSD pomnilniško kartico, boste izbrisali vse podatke, shranjene na kartici. Pred tem shranite varnostno kopijo. Pazite, da ne boste izbrisali pomembnih podatkov.

- 1 **Podrsajte po zaslону [WALKMAN Home] navzgor.**
- 2 **Tapnite ikone menija v naslednjem vrstnem redu.**  
 **[Settings] – [Storage].**
- 3 **Tapnite ime kartice microSD.**
- 4 **Tapnite  (možnosti) v zgornjem desnem kotu zaslona.**
- 5 **Tapnite ikone menija v naslednjem vrstnem redu.**  
**[Storage settings] – [Format].**

Skrbno potrdite sporočilo. Sledite navodilom na zaslону.

### Namig

- Ko varnostno kopirate glasbeno datoteko iz »Music player«, lahko preverite lokacijo datoteke. Potrdite [File location] v razdelku [Detailed song information]. Če želite prikazati informacije, tapnite elemente menija v naslednjem vrstnem redu.
  - Na zaslону za predvajanje na »Music player«:  
 (Options) – [Detailed song information].
  - Na zaslону Knjižnica, zaslону čakalne vrste predvajanja ali zaslону s priljubljenimi skladbami na »Music player«:  
 (Context menu) – [Detailed song information].

### Opomba

- Ko v predvajalniku prvič uporabite kartico microSD, s predvajalnikom formatirajte kartico microSD. V nasprotnem primeru so lahko nekatere funkcije predvajalnika omejene.

Vsebina Vodnika za pomoč se lahko spremeni brez predhodnega obvestila zaradi posodobitev specifikacij izdelka.  
Ta Vodnik za pomoč je bil preveden s strojnim prevajalnikom.

Digital Media Player  
NW-WM1AM2/NW-WM1ZM2

## Preverjanje podatkov o predvajalniku

---

Lahko si ogledate informacije, kot so ime modela in različica sistemske programske opreme.

- 1 Podrsajte po zaslону [WALKMAN Home] navzgor.
- 2 Tapnite ikone menija v naslednjem vrstnem redu.  
 [Settings] – [About device].

---

Vsebina Vodnika za pomoč se lahko spremeni brez predhodnega obvestila zaradi posodobitev specifikacij izdelka.  
Ta Vodnik za pomoč je bil preveden s strojnim prevajalnikom.

---

### Sorodne teme

- [Posodobitev programske opreme sistema](#)

Digital Media Player  
NW-WM1AM2/NW-WM1ZM2



## Posodobitev programske opreme sistema

Posodobite programsko opremo sistema predvajalnika na najnovejšo različico. Tako boste lahko uporabljali najnovejše funkcije. Pred tem shranite varnostno kopijo. Pazite, da ne boste izbrisali pomembnih podatkov.

- 1 **Predvajalnik priključite na vir napajanja.**
- 2 **Vklopite funkcijo Wi-Fi, da povežete predvajalnik z internetom.**
- 3 **Podrsajte po zaslону [WALKMAN Home] navzgor.**
- 4 **Tapnite ikone menija v naslednjem vrstnem redu.**  
 **[Settings] – [System] – [System updates].**

Skrbno potrdite sporočilo. Sledite navodilom na zaslону.

### Namig

- Ko varnostno kopirate glasbeno datoteko iz »Music player«, lahko preverite lokacijo datoteke. Potrdite [File location] v razdelku [Detailed song information]. Če želite prikazati informacije, tapnite elemente menija v naslednjem vrstnem redu.
  - Na zaslону za predvajanje na »Music player«:  
 (Options) – [Detailed song information].
  - Na zaslону Knjižnica, zaslону čakalne vrste predvajanja ali zaslону s priljubljenimi skladbami na »Music player«:  
 (Context menu) – [Detailed song information].

Vsebina Vodnika za pomoč se lahko spremeni brez predhodnega obvestila zaradi posodobitev specifikacij izdelka.  
Ta Vodnik za pomoč je bil preveden s strojnimi prevajalniki.

### Sorodne teme

- [Polnjenje baterije](#)
- [Povezovanje predvajalnika z omrežjem Wi-Fi](#)
- [Spletno mesto za podporo uporabnikom](#)
- [Preverjanje podatkov o predvajalniku](#)

## Opombe o uporabi predvajalnika

Preberite spodnje opombe in sledite navodilom za varno uporabo predvajalnika.

- Če se poškodujete ali opečete zaradi uporabe izdelka, se posvetujte z zdravnikom.
- Obrnite se na najbližjega Sony prodajalca ali Sony Service Center , če predvajalnik ne deluje pravilno.
- Upoštevajte naslednje varnostne ukrepe. V nasprotnem primeru lahko povzročite eksplozijo, požar, električni udar, opekline ali poškodbe.
  - Predvajalnika ne izpostavljajte ognju.
  - Ne dovolite, da kovinski predmeti prodrejo v notranjost predvajalnika.
  - Pazite, da s kovinskimi predmeti ne povzročite kratkega stika na polih predvajalnika.
  - Predvajalnika ne razstavljajte ali spreminjajte.
  - Ne uporabljajte predvajalnika v času bliskanja ali grmenja.
  - Ne uporabljajte predvajalnika, če povzroči neprijetne reakcije na koži.
- Upoštevajte naslednje varnostne ukrepe. V nasprotnem primeru lahko poškodujete ohišje ali pa povzročite nepravilno delovanje predvajalnika.
  - Ne odlagajte predvajalnika na neposredni sončni svetlobi.
  - Ne odlagajte predvajalnika na mestih, kjer je temperatura zelo visoka.
  - Ne puščajte predvajalnika na neposredni sončni svetlobi. Ne puščajte predvajalnika v avtomobilu z vsemi okni zaprtimi, še posebej v poletju.



- Ne odlagajte predvajalnika na mestih, kjer je izpostavljen tresenju.
- Ne spustite predvajalnika z višine.
- Ne pritiskajte ali udarjajte po predvajalniku s prekomerno silo.
- Ne odlagajte predvajalnika na mestih, kjer je magnetizacija. Na primer, ne odlagajte predvajalnika blizu magneta, zvočnikov ali TV-ja.
- Ne vklopite predvajalnika takoj, ko ga premaknete iz hladnega okolja v toplo okolje.
- Ne uporabljajte predvajalnika na vlažnih mestih, kot na primer v kopalnici ali v savni.
- Predvajalnika ne puščajte na nestabilni površini ali v nagnjenem položaju.
- Ne usedite se, ko je predvajalnik vstavljen v vašem žepu.



- Ne uporabljajte predvajalnika na mestih, kjer je izpostavljen pretiranemu prahu.
- Ko shranite predvajalnik v torbo, ne pritiskajte močno na torbo. Še posebej se izogibajte shranjevanju predvajalnika v torbo s kablom slušalk ovitim okrog predvajalnika.



- Ne postavljajte predmetov na predvajalnik.
- Predvajalnik ni vodoodporen niti odporen na prah. Upoštevajte naslednje varnostne ukrepe. V nasprotnem primeru predvajalnik lahko preneha delovati zaradi kratkega stika ali zarjavele kovine.
  - Ne spustite predvajalnika v vodo.
  - Predvajalnika ne uporabljajte na vlažnih lokacijah ali ob slabem vremenu, na primer v dežju ali snegu.
  - Ne nosite predvajalnika na telesu ali oblačilih, ko se znojite.
  - Ne dotikajte se predvajalnika z mokrimi rokami.



- Ko ste na letalu upoštevajte obvestila v zvezi z uporabo elektronskih naprav.
- Predvajalnik se lahko segreje v naslednjih primerih, vendar to ni okvara. Vendar bodite previdni, ker obstaja nevarnost nizkotemperaturnih opeklin.
  - Med polnjenjem.
  - Medtem ko predvajalnik predvaja dalj časa.
- Notranja temperatura predvajalnika se lahko dvigne v času polnjenja ali uporabe. Predvajalnika ne postavite v nepredušno vrečko in predvajalnika ne ovijajte v krpo, kadar ga uporabljate dlje časa. Vreča ali krpa lahko zadržuje toploto in povzroči okvaro.
- Na zaslon ne pritiskajte s prekomerno silo. Prekomerna sila lahko povzroči naslednje težave.
  - Popačenje barv in svetlosti.
  - Okvaro zaslona.
  - Poškodbe zaradi razpokanega zaslona.
- Če predvajalnik uporabljate na hladnem mestu, se lahko na zaslonu prikažejo sence prejšnjih slik. To ni okvara.
- Zaslon predvajalnika je izdelan iz stekla. Steklo lahko počí, če spustite predvajalnik na trdo površino ali če močno pritisnete na zaslon. Bodite previdni, ko rokujete s predvajalnikom. Če je steklo počeno ali odkrušeno, ne uporabite predvajalnika ali se ne dotikajte poškodovanega dela. V nasprotnem primeru lahko dobite poškodbe.
- Vsebina, ki jo posnamete, je samo za osebno uporabo. Po zakonodaji o avtorskih pravicah ni mogoče uporabiti vsebine brez dovoljenja lastnika avtorske pravice.

---

Vsebina Vodnika za pomoč se lahko spremeni brez predhodnega obvestila zaradi posodobitev specifikacij izdelka.  
Ta Vodnik za pomoč je bil preveden s strojnim prevajalnikom.

Digital Media Player  
NW-WM1AM2/NW-WM1ZM2

## Opombe o slušalkah

---

### Varnost v cestnem prometu

Slušalk ne uporabljajte v spodaj navedenih primerih.

- Med vožnjo avtomobila ali vožnjo motornega kolesa ali kolesa.
- Na mestih, kjer je slabši sluh nevaren. Na primer, na železniških platformah, na področjih, kjer je promet, ali v bližini gradbišč.

### Preprečevanje poškodb sluha

Upoštevajte naslednje, da zaščitite vaš sluh.

- Ohranite zmerno glasnost. Ne poslušajte zvočne vsebine glasno dalj časa.
- Ne Povečajte glasnosti nenadoma.

### O ušesnih slušalkah

- Ko uporabljate ušesne slušalke z visoko stopnjo oprijema, ne pozabite. V nasprotnem primeru lahko poškodujete ušesa ali bobniče.
  - Ne vstavljajte nastavkov v ušesa z uporabo sile.
  - Ne odstranite nastavkov iz ušes v naglici. Ko snamete slušalke, nežno premaknite nastavke gor in dol.
- Če želite izklopiti slušalke iz predvajalnika, držite slušalke za vtič. Vlečenje kabla lahko poškoduje slušalke.
- Ne zaspite, ko nosite slušalke. Kabel se vam lahko med spanjem ovije okoli vratu.

### O uporabi slušalk s priključkom USB Type-C

Ko uporabljate slušalke s priključkom USB Type-C, glasnosti morda ne boste mogli prilagoditi, kar je odvisno od slušalk. Zaradi tega se lahko glasnost slušalk nepričakovano poveča. Da preprečite tveganje, slušalk ne uporabljajte s priključkom USB Type-C.

### Skrb za druge

Ne uporabljajte predvajalnika v okoljih, kjer bo uhajanje zvoka motilo druge.

---

Vsebina Vodnika za pomoč se lahko spremeni brez predhodnega obvestila zaradi posodobitev specifikacij izdelka. Ta Vodnik za pomoč je bil preveden s strojnim prevajalnikom.

Digital Media Player  
NW-WM1AM2/NW-WM1ZM2

## Opombe o vgrajeni bateriji

---

Če baterija za polnjenje pušča, se je ne dotikajte z golimi rokami. Tekočina v bateriji lahko povzroči opekline ali slepoto. Če tekočina pride v stik s telesom ali oblačili, takoj sperite tekočino s čisto vodo.

---

Vsebina Vodnika za pomoč se lahko spremeni brez predhodnega obvestila zaradi posodobitev specifikacij izdelka. Ta Vodnik za pomoč je bil preveden s strojnim prevajalnikom.

Digital Media Player  
NW-WM1AM2/NW-WM1ZM2

## Opombe o vzorčnih podatkih

---

Vzorec glasbe je vnaprej nameščen na predvajalnik za poskusno poslušanje.  
Po dokončanem formatiranju bo predvajalnik obnovil vnaprej nameščeno vsebino.  
Vzorčni podatki v nekaterih državah in na nekaterih območjih niso nameščeni.

---

Vsebina Vodnika za pomoč se lahko spremeni brez predhodnega obvestila zaradi posodobitev specifikacij izdelka.  
Ta Vodnik za pomoč je bil preveden s strojnimi prevajalniki.

---

### Sorodne teme

- [Formatiranje predvajalnika](#)



Digital Media Player  
NW-WM1AM2/NW-WM1ZM2

## Splošne informacije

---

- Čas polnjenja in čas predvajanja sta odvisna od naslednjih pogojev.
  - Število polnjenj baterije
  - Delovna temperatura
- Ko se baterija povsem napolni, vendar čas delovanja baterije pade na približno polovico svoje običajno dobe, je baterija lahko izrabljena.
- Litij-ionska baterija za polnjenje je vgrajena v predvajalnik. Ko shranite predvajalnik za dalj časa, preverite naslednje, če želite preprečiti poslabšanje vgrajene baterije.
  - Shranite predvajalnik pri temperaturi od 5 °C do 35 °C.
  - Če želite preprečiti poslabšanje baterije, napolnite baterijo vsaj enkrat na 6 mesecev.



- Ko uporabite predvajalnik na hladnem mestu, prikaz na zaslonu lahko postane temen ali nima hitrega odziva. Vendar to niso okvare.
- Čutite blago ščemenje v ušesih, še posebej v suhem ozračju. To je posledica statične elektrike, ki se je nabrala v telesu. Učinek zmanjšate tako, da nosite oblačila iz naravnih materialov.
- Sony ni odgovoren za uporabniške podatke, tudi če te težave nastanejo zaradi napak v predvajalniku ali računalniku.
  - Snemanje ali prenos podatkov ni popoln.
  - Podatki (na primer glasba) so poškodovani ali izbrisani.
- Internetna povezava in naslov IP  
Tehnični podatki, kot so naslov IP [ali podrobnosti naprave], se uporabijo, kadar ima ta izdelek vzpostavljeno povezavo z internetom za posodobitev programske opreme ali prejemanje storitev tretjih oseb. Za posodobitve programske opreme se lahko ti tehnični podatki sporočijo našim strežnikom za posodobitve, da vam omogočijo posodobitev programske opreme, ki ustreza vaši napravi. Če ne želite, da bi se ti tehnični podatki kadar koli uporabili, ne nastavite funkcije brezžične povezave in ne priključite internetnega kabla.

---

Vsebina Vodnika za pomoč se lahko spremeni brez predhodnega obvestila zaradi posodobitev specifikacij izdelka. Ta Vodnik za pomoč je bil preveden s strojnimi prevajalniki.

Digital Media Player  
NW-WM1AM2/NW-WM1ZM2

## Vzdrževanje

---

- Predvajalnik očistite z mehko krpo, kot je čistilna krpa za očala.
- Za čiščenje predvajalnika, ki je postal zelo umazan, uporabite krpo, ki ste jo navlažili z blago raztopino detergenta. Pazite, da voda ne pride v predvajalnik.
- Ne čistite s topili, kot so alkohol, nafta ali razredčilo za barve. Ta topila lahko poškodujejo površino predvajalnika.
- Vtič slušalk občasno očistite z mehko in suho krpo. Če je vtič umazan, to lahko povzroči šumenje ali preskakovanje zvoka.
- (samo NW-WM1ZM2)  
Ta izdelek vsebuje prevleko iz zlata z 99,7 % čistostjo. Ko čistite izdelek, ga nežno obrišite brez močnega drgnjenja. Pozlačeni deli so bolj občutljivi kot običajni prevlečeni deli. Ko čistite izdelek, Sony priporoča delo na mizi, pokriti z mehko krpo za preprečevanje prask.

---

Vsebina Vodnika za pomoč se lahko spremeni brez predhodnega obvestila zaradi posodobitev specifikacij izdelka. Ta Vodnik za pomoč je bil preveden s strojnimi prevajalniki.

Digital Media Player  
NW-WM1AM2/NW-WM1ZM2

## Spletno mesto za podporo uporabnikom

---

Obiščite spletno mesto za podporo uporabnikom v vaši državi ali regiji v spodaj navedenih primerih.

- Če imate vprašanje glede predvajalnika.
- Če imate težave s predvajalnikom.
- Če želite informacije o združljivih elementih.

### Za kupce v ZDA, Kanadi in Latinski Ameriki:

<https://www.sony.com/am/support>

### Za kupce v Evropi:

<https://www.sony.eu/support/>

### Za kupce iz celinske Kitajske:

<https://service.sony.com.cn/>

### Za kupce v azijsko-pacifiški regiji, Oceaniji, na Bližnjem vzhodu in v Afriki:

<https://www.sony-asia.com/support>

### Za kupce, ki so kupili čezmorske modele:

<https://www.sony.co.jp/overseas/support/>

---

Vsebina Vodnika za pomoč se lahko spremeni brez predhodnega obvestila zaradi posodobitev specifikacij izdelka.  
Ta Vodnik za pomoč je bil preveden s strojnimi prevajalniki.

Digital Media Player  
NW-WM1AM2/NW-WM1ZM2

## Specifikacije

---

### Prikaz

**Velikost**

12,7 cm (5,0 palca)

**Resolucija**

HD (1280 × 720 slikovnih pik)

**Vrsta plošče**

Barvni zaslon TFT z belo osvetlitvijo ozadja LED

**Plošča na dotik**

Podpira

### Vmesnik

**USB**

Type-C(združljiv z USB 3.2 Gen1)

**Slušalke**

Stereo mini priključek, uravnoteženi standardni priključek

**Zunanji pomnilnik**

microSD, microSDHC, microSDXC

### Brezžični LAN

**Standard**

IEEE 802.11a/b/g/n/ac

**Frekvenčni pas**

Pas 2,4/5 GHz

**Šifriranje**

WEP/WPA/WPA2

### Bluetooth

**Različica**

Komunikacijski sistem: različica specifikacije Bluetooth 5.0

**Frekvenčni pas**

Pas 2,4 GHz (2,4000 GHz - 2,4835 GHz)

**Način modulacije**

FHSS

**Podprti profili Bluetooth**

A2DP, AVRCP, SPP, OPP, DID

**Podprti kodeki (oddajanje)**

SBC, LDAC, aptX, aptX HD, AAC

### Senzor

Merilnik pospeševanja

### Mikrofon

Mono

## Izhod za slušalke (stereo mini priključek)

### Frekvenčni odziv

20 Hz–40.000 Hz

## Izhod za slušalke (uravnoteženi standardni priključek)

### Frekvenčni odziv

20 Hz–40.000 Hz

## Splošno

### Vir napajanja

Vgrajena baterija: vgrajena litij-ionska polnilna baterija

Polnjenje in napajanje: napajanje prek USB-ja (iz računalnika prek USB-ja)

### Čas polnjenja (polnjenje prek USB-ja)

Pribl. 4,5 ur

### Delovna temperatura

5 °C do 35 °C

### Mere

š/v/g, štrleči deli niso vključeni

NW-WM1AM2: Pribl. 75,6 mm × 141,4 mm × 20,8 mm

NW-WM1ZM2: Pribl. 75,6 mm × 141,4 mm × 20,8 mm

š/v/g

NW-WM1AM2: Pribl. 80,5 mm × 142,5 mm × 20,8 mm

NW-WM1ZM2: Pribl. 80,5 mm × 142,5 mm × 21,0 mm

### Masa

NW-WM1AM2: Pribl. 299 g

NW-WM1ZM2: Pribl. 490 g

## Zmogljivost

### Zmogljivost

NW-WM1AM2: 128 GB

NW-WM1ZM2: 256 GB

### Dejanska količina razpoložljivega pomnilnika za drugo vsebino

NW-WM1AM2: Pribl. 103 GB

NW-WM1ZM2: Pribl. 215 GB

### Opomba

- Razpoložljiva zmogljivost se morda razlikuje. Del pomnilnika se uporablja za funkcije upravljanja s podatki.
- Po posodobitvi programske opreme sistema rezervirajte približno 2 GB prostora v notranjem pomnilniku v skupni rabi.

## Usnjena torbica (samo NW-WM1ZM2)

### Mere (š/v/g)

Pribl. 88,3 mm × 151,3 mm × 30,3 mm

### Masa

Pribl. 121 g

---

Vsebina Vodnika za pomoč se lahko spremeni brez predhodnega obvestila zaradi posodobitev specifikacij izdelka.  
Ta Vodnik za pomoč je bil preveden s strojnimi prevajalniki.

5-031-750-21(2) Copyright 2022 Sony Corporation

Digital Media Player  
NW-WM1AM2/NW-WM1ZM2

## Čas delovanja baterije

---

### Glasba (pri uporabi »Music player«-a)

#### Stereo mini priključek

**MP3 (128 kbps)**

Pribl. 40 ur

**AAC (256 kbps)**

Pribl. 40 ur

**WAV (44,1 kHz/16 bit)**

Pribl. 40 ur

**FLAC (44,1 kHz/16 bit)**

Pribl. 40 ur

**FLAC (96 kHz/24 bitov)**

Pribl. 40 ur

**FLAC (192 kHz/24 bit)**

Pribl. 35 ur

**DSD (2,8224 MHz/1 bit)**

Pribl. 25 ur

**DSD (5,6448 MHz/1 bit)**

Pribl. 18 ur

**DSD (11,2896 MHz/1 bit)**

Pribl. 15 ur

#### Uravnoteženi standardni priključek

**MP3 (128 kbps)**

Pribl. 40 ur

**AAC (256 kbps)**

Pribl. 40 ur

**WAV (44,1 kHz/16 bit)**

Pribl. 40 ur

**FLAC (44,1 kHz/16 bit)**

Pribl. 40 ur

**FLAC (96 kHz/24 bitov)**

Pribl. 40 ur

**FLAC (192 kHz/24 bit)**

Pribl. 35 ur

**DSD (2,8224 MHz/1 bit)**

Pribl. 15 ur

**DSD (5,6448 MHz/1 bit)**

Pribl. 13 ur

**DSD (11,2896 MHz/1 bit)**

Pribl. 9 ur

### Glasba (če uporabljate glasbeno aplikacijo, ki ni »Music player«)

## Stereo mini priključek

### MP3 (128 kbps)

Pribl. 18 ur

## Uravnoveženi standardni priključek

### MP3 (128 kbps)

Pribl. 18 ur

## Bluetooth (pri uporabi »Music player«-a)

### MP3 (128 kbps)/SBC-Connection pref.

Pribl. 20 ur

### FLAC (96 kHz/24 bit)/LDAC-Connection pref.

Pribl. 18 ur

## Bluetooth (če uporabljate glasbeno aplikacijo, ki ni »Music player«)

### MP3 (128 kbps)/LDAC-Connection pref.

Pribl. 17 ur

Povezava Bluetooth skrajša čas delovanja baterije za največ 60 %, odvisno od naslednjih pogojev.

- Oblika vsebine.
- Nastavitve povezane naprave.

### Opomba

- Vrednosti, prikazane v tej temi, označujejo približno življenjsko dobo baterije, kadar predvajalnik neprekinjeno predvaja glasbo s privzetimi nastavitvami.
- Tudi če je predvajalnik dalj časa izklopljen, se majhna količina energije baterije vseeno porabi.
- Čas delovanja baterije je odvisen od nastavitve glasnosti, pogojev uporabe in temperature okolice.
- Poraba baterije je bistveno večja, ko je zaslon vklopljen.
- Čas delovanja baterije se lahko skrajša za približno 60 %, ko so vklopljene nekatere prilagoditve zvoka.
- Čas delovanja baterije se lahko skrajša za približno 20 %, ko je aktivna funkcija [High-Res streaming].

---

Vsebina Vodnika za pomoč se lahko spremeni brez predhodnega obvestila zaradi posodobitev specifikacij izdelka.  
Ta Vodnik za pomoč je bil preveden s strojnim prevajalnikom.



Digital Media Player  
NW-WM1AM2/NW-WM1ZM2

## Največje število pesmi, ki jih je mogoče posneti

---

### NW-WM1AM2 (128 GB)

**MP3 (128 kbps)**

Pribl. 20.000 pesmi

**AAC (256 kbps)**

Pribl. 14.000 pesmi

**FLAC (44,1 kHz/16 bit)**

Pribl. 2.500 pesmi

**FLAC (96 kHz/24 bitov)**

Pribl. 780 pesmi

**FLAC (192 kHz/24 bit)**

Pribl. 390 pesmi

**DSD (2,8224 MHz/1 bit)**

Pribl. 640 pesmi

### NW-WM1ZM2 (256 GB)

**MP3 (128 kbps)**

Pribl. 20.000 pesmi

**AAC (256 kbps)**

Pribl. 20.000 pesmi

**FLAC (44,1 kHz/16 bit)**

Pribl. 5.300 pesmi

**FLAC (96 kHz/24 bitov)**

Pribl. 1.630 pesmi

**FLAC (192 kHz/24 bit)**

Pribl. 810 pesmi

**DSD (2,8224 MHz/1 bit)**

Pribl. 1.330 pesmi

#### Opomba

- Približno številke so na podlagi 4 minute skladbe.
- Ta izdelek potrjeno deluje običajno z do 20.000 skladbami, ki so shranjene v glavni pomnilnik in na microSD kartici.

---

Vsebina Vodnika za pomoč se lahko spremeni brez predhodnega obvestila zaradi posodobitev specifikacij izdelka.  
Ta Vodnik za pomoč je bil preveden s strojnimi prevajalniki.

Digital Media Player  
NW-WM1AM2/NW-WM1ZM2

## Podprte oblike zapisa

---

### Glasba

**MP3 (.mp3)**

32 kbps - 320 kbps (podpira spremenljivo bitno hitrost (VBR)) / 32 kHz, 44,1 kHz, 48 kHz

**WMA (.wma)**

32 kbps - 192 kbps (podpira spremenljivo bitno hitrost (VBR)) / 44,1 kHz

**FLAC (.flac)**

16 bitov, 24 bitov / 8 kHz - 384 kHz

**WAV (.wav)**

16 bitov, 24 bitov, 32 bitov (float/celo število) / 8 kHz - 384 kHz

**AAC (.mp4, .m4a, .3gp)**

16 kbps - 320 kbps / 8 kHz - 48kHz

**HE-AAC (.mp4, .m4a, .3gp)**

32 kbps - 144 kbps / 8 kHz - 48kHz

**Apple Lossless (.mp4, .m4a)**

16 bitov, 24 bitov / 8 kHz - 384 kHz

**AIFF (.aif, .aiff, .afc, .aifc)**

16 bitov, 24 bitov, 32 bit / 8 kHz - 384 kHz

**DSD (.dsf, .dff)**

1-bitno/2,8224 MHz, 5,6448 MHz, 11,2896 MHz

**APE (.ape)**

8-bitni, 16 bitov, 24 bitov/8 kHz - 192 kHz (hitro, običajno, visoka)

**MQA (.mqa.flac)**

Podpira

### Opomba

- Frekvenca vzorčenja morda ne ustreza vsem kodiranjem.
- Datotek, zaščiteneh z avtorskimi pravicami, ni mogoče predvajati.
- Nestandardne bitne hitrosti ali nezagotovljene bitne hitrosti so vključene, odvisno od frekvenca vzorčenja.
- Datotek, ki so velike 4 GB (2 GB pri obliki APE) ali večje, ni mogoče predvajati.
- Ta izdelek prepozna zvočne vire, ki presegajo CD kakovosti (44,1 kHz/16 bitna kvantizacija) in DAT kakovost (48 kHz/16 bitna kvantizacija) kot zvok visoke ločljivosti. Simbol »HR« se prikaže za zvok visoke ločljivosti.

---

Vsebina Vodnika za pomoč se lahko spremeni brez predhodnega obvestila zaradi posodobitev specifikacij izdelka.  
Ta Vodnik za pomoč je bil preveden s strojnimi prevajalniki.

Digital Media Player  
NW-WM1AM2/NW-WM1ZM2

## Sistemske zahteve

---

Za uporabo nekaterih funkcij tega izdelka potrebujete okolje Wi-Fi.

### Združljiva aplikacijska programska oprema

- Music Center for PC  
Za podprte operacijske sisteme glejte stran za podporo.
- Za delovanje na računalniku Mac potrebujete dodatno programsko opremo.

---

Vsebina Vodnika za pomoč se lahko spremeni brez predhodnega obvestila zaradi posodobitev specifikacij izdelka.  
Ta Vodnik za pomoč je bil preveden s strojnim prevajalnikom.