

Digital Music Player  
NW-ZX300/ZX300A



Brug denne vejledning, når som helst du har problemer, eller når du vil vide, hvordan du bruger din WALKMAN®.

Farven på Walkman solgt i visse lande/områder kan muligvis afvige fra dem vist ovenfor.

**Denne "Hjælpevejledning" giver information om den seneste version af Walkman'ens systemsoftware.**

**Opdater systemsoftwaren til den seneste version for at kunne anvende de seneste funktioner.**

### **Funktioner tilføjet til ver. 1.1.0**

aptX HD er føjet til den kompatible Bluetooth-codec.

### **Funktioner tilføjet til ver. 2.00**

Bluetooth Receiver-funktionen er blevet tilføjet.

Vinyl Processor er føjet til lyd kvalitetsindstillingerne.

Digital Peak Meter er føjet til layoutmulighederne for afspilningsskærmen.

En funktion der manuelt føjer coverbilleder til album, er blevet tilføjet.

[Edit Playlist Name] er føjet til pop op-menuen på biblioteksskærmen.

[Text Input] er føjet til [Device Settings]-menuen under [Basic Settings].

---

Indholdet af Hjælpevejledning kan ændres uden forudgående varsel på grund af ændringer til produktspecifikationerne. Denne Hjælpevejledning er oversat ved hjælp af maskinoversættelse.

## Introduktion

[Websteder til kunderegistrering](#)

[Før første brug](#)

[Walkman-manualer og generelle oplysninger](#)

[Kontrol af indholdet af pakken](#)

[Konfiguration af den indledende opsætning](#)

[Installation af Music Center for PC \(Windows\)](#)

[Installation af Content Transfer \(Mac\)](#)

## Strøm / opladning

[Sådan tænder og slukker du for Walkman](#)

[Forhindre utilsigtede handlinger \(HOLD\)](#)

[Opladning af batteriet](#)

[Forlængelse af batteriets levetid](#)

[Bemærkninger om opladning af batteriet](#)

## microSD-kort

[Brug af et microSD-kort](#)

[Bemærkninger vedrørende microSD-kort](#)

## Grundlæggende betjening

[Dele og knapper](#)

### Betjening på skærmen

– [Sådan bruges de forskellige skærme på Walkman](#)

– [Biblioteksskærm](#)

– [Afspilningsskærm](#)

– [Afspilningskøskærm](#)

– [Bogmærkelisteskærm](#)

[Skærme til indstilling af lyd kvalitet](#)

---

[USB-DAC-skærm](#)

---

[Bluetooth Receiver-skærm](#)

---

[Der vises en liste over ikoner i informationsområdet](#)

---

[Justering af lydstyrken](#)

---

[Lydstyrkebetjening i overensstemmelse med europæiske og koreanske direktiver](#)

---

[Gennemse den grundlæggende vejledning](#)

---

Overførsel af musik

[Forberedelse af musikindhold](#)

---

[Køb af indhold med Lyd i høj opløsning](#)

---

Brug af en Windows-computer

[Overførsel af indhold fra en Windows-computer ved hjælp af Music Center for PC](#)

---

[Overførsel af indhold med Windows Stifinder](#)

---

[Import af indhold fra Walkman til Music Center for PC](#)

---

Brug af en Mac-computer

[Overførsel af indhold fra en Mac-computer ved hjælp af Content Transfer](#)

---

[Overførsel af indhold med Mac Finder](#)

---

[Tilføjelse af tekstoplysninger vha. en computer](#)

---

[Bemærkninger om overførsel af indhold fra en computer](#)

---

Afspilning / organisering / sletning af musik

[Musikafspilning](#)

---

[Afspilningsmetoder](#)

---

[Brug af \[SensMe™ Channels\]](#)

---

Visning af tekster

[Hentning af sangtekster](#)

---

[Visning af tekster](#)

---

[Administration af afspilningslister på Walkman](#)

---

[Administration af bogmærker på Walkman](#)

---

[Sletning af spor fra Walkman](#)

---

[Visning af en guide til at nyde høj lyd kvalitet](#)

---

## Afspilning af musik via en trådløs forbindelse

### Afspilning af musik med en Bluetooth-lydenhed (Bluetooth-transmitterende tilstand)

- [Tilslutning af Walkman til en ikke-parret Bluetooth-enhed for første gang](#)
- [Tilslutning af Walkman til en parret Bluetooth-enhed](#)
- [One Touch-forbindelser med en Bluetooth-enhed \(NFC\)](#)
- [Konfigurering af Bluetooth-funktionen \(Bluetooth-transmitterende tilstand\)](#)

### Afspilning af musik fra en smartphone (Bluetooth-modtagende tilstand)

- [Tilslutning af Walkman'en til en ikke-parret smartphone for første gang](#)
- [Tilslutning af Walkman til en parret smartphone](#)
- [One Touch-forbindelser med en smartphone \(NFC\)](#)
- [Konfigurering af Bluetooth-funktionen \(Bluetooth-modtagende tilstand\)](#)

### [Bemærkninger om Bluetooth-funktionen](#)

## Forskellige funktioner

### [Afspilning af musikindhold på en computer med Walkman-lydkvalitet \(USB-DAC-funktion\)](#)

### [Justering af indstillingerne for lydkvalitet](#)

### [Brug af USB-masselagringsstilstand](#)

## Genstart / Formatering / Initialisering

- [Genstart af Walkman](#)
- [Nulstilling/formatering/initialisering af Walkman](#)
- [Formatering af et microSD-kort](#)

## Versionsoplysninger / systemopdateringer

- [Kontrol af oplysningerne på Walkman](#)
- [Opdatering af Walkman-systemsoftwaren](#)

### [Brug af genvejsknapper i panelet hurtig indstilling](#)

### [Indstillingsmenuen](#)

## Meddelelse

### [Bemærkninger om håndtering af Walkman](#)

### [Bemærkninger om hovedtelefonerne](#)

### [Bemærkninger om det indbyggede batteri](#)

[Bemærkninger om software](#)

[Bemærkninger til eksempeldataene](#)

[Generelle oplysninger](#)

[Vedligeholdelse](#)

[Websted til kundesupport](#)

## Specifikationer

[Specifikationer](#)

[Batteriets levetid](#)

[Maksimalt antal sange, der kan optages](#)

[Understøttede formater](#)

[Systemkrav](#)

## Fejlfinding

### Strøm / opladning

- [Det indbyggede genopladelige batteri bliver opbrugt hurtigt, selv efter at Walkman er fuldt opladet.](#)
- [Hvad er batteriets levetid?](#)
- [Kan selv jeg udskifte det indbyggede genopladelige batteri?](#)

### microSD-kort

- [Computeren genkender ikke microSD-kortet i Walkman.](#)
- [Walkman genkender ikke et microSD-kort.](#)

### Musikafspilning

- [En sang er duplikeret på Walkman.](#)
- [Walkman kan ikke afspille overført indhold.](#)

### Andet

- [Du har spildt væske \(vand, kaffe osv.\) på Walkman.](#)
- [Du har vasket Walkman i en vaskemaskine.](#)
- [Walkman fungerer ikke korrekt.](#)

Digital Music Player  
NW-ZX300/ZX300A

## Websteder til kunderegistrering

---

Vi anbefaler, at du registrerer Walkman for at få bedre kundesupport.

### For kunder i USA:

<http://www.sony.com/walkmanreg/>

### For kunder i Canada:

#### Engelsk

<http://www.Sony.ca/Registration>

#### Fransk

<http://www.Sony.ca/Enregistrement>

### For kunder i Latinamerika:

<http://www.sony-latin.com/registration>

### For kunder i Europa:

[www.sony.eu/mysony](http://www.sony.eu/mysony)

### For kunder i Asien/Oceanien/Mellemøsten/Afrika:

#### Engelsk/koreansk/traditionelt kinesisk

<http://www.sony-asia.com/dmpwalkman/register/>

#### Forenklet kinesisk

[https://www.sonystyle.com.cn/b2c\\_sony/b2c/productRegister.do](https://www.sonystyle.com.cn/b2c_sony/b2c/productRegister.do)

---

Indholdet af Hjælpevejledning kan ændres uden forudgående varsel på grund af ændringer til produktspecifikationerne.  
Denne Hjælpevejledning er oversat ved hjælp af maskinoversættelse.

Digital Music Player  
NW-ZX300/ZX300A

## Før første brug

---

Tak, fordi du har købt en Walkman.

- Der findes oplysninger om lovgivning, regulativer og varemærkerettigheder i "Vigtige oplysninger", der er indeholdt i den medfølgende software. Læs oplysningerne ved at installere den medfølgende software på din computer.
- Før du begynder at bruge Walkman, skal du læse emnerne under [Relateret emne].
- Alle andre varemærker og registrerede varemærker er varemærker eller registrerede varemærker tilhørende de respektive ejere. Symbolerne TM og ® er ikke angivet i denne brugervejledning.

Før du begynder at bruge Walkman, skal du tjekke følgende oplysninger.

### Modelnavne

Der nævnes adskillige i denne "Hjælpevejledning" Nogle modeller er ikke tilgængelige, afhængigt af det land eller område, hvor du har købt Walkman.

### Systemkrav til computer

Når du tilslutter Walkman til en computer, skal du kontrollere systemkravene til computeren.

### Batteriopladning

Batterispændingen kan være lav, første gang du bruger din Walkman. Oplad batteriet inden brug.

### microSD-kort

De følgende hukommelseskort kaldes [microSD-kort] i denne [Hjælpevejledning].

- microSD-kort
- microSDHC-kort
- microSDXC-kort

### Billeder og illustrationer

De skærbilleder og illustrationer, der er vist i denne [Hjælpevejledning], er kun vejledende. De kan afvige fra det faktiske produkt eller skærbillede.

Design og specifikationer kan blive ændret uden varsel.

---

Indholdet af Hjælpevejledning kan ændres uden forudgående varsel på grund af ændringer til produktspecifikationerne. Denne Hjælpevejledning er oversat ved hjælp af maskinoversættelse.

---

### Relateret emne

- [Walkman-manualer og generelle oplysninger](#)
- [Systemkrav](#)

- [Opladning af batteriet](#)
- [Bemærkninger om håndtering af Walkman](#)
- [Bemærkninger om hovedtelefonerne](#)
- [Bemærkninger om det indbyggede batteri](#)
- [Bemærkninger om software](#)
- [Bemærkninger til eksempeldataene](#)
- [Generelle oplysninger](#)
- [Vedligeholdelse](#)
- [Websted til kundesupport](#)

4-698-042-33(1) Copyright 2017 Sony Corporation



## Walkman-manualer og generelle oplysninger

---

Sony leverer følgende vejledninger og oplysninger om Walkman.  
De medfølgende vejledninger forklarer de følgende betjening og funktioner.

- Grundlæggende betjening.
- Unikke funktioner, der kræver forklaringer.
- Komplicerede betjening, der kræver vejledning.

### Hjælpevejledning

Denne Hjælpevejledning indeholder kun standardprocedurer.  
Indholdet af Hjælpevejledning kan ændres uden forudgående varsel på grund af ændringer til produktspecifikationerne.  
Denne Hjælpevejledning er oversat ved hjælp af maskinoversættelse.  
Som det er tilfældet med al maskinoversættelse, er oversættelsen ikke kontekstafhængig, og teksten er muligvis ikke oversat til den oprindelige betydning.  
Oversættelsen afspejler derfor muligvis ikke det oprindelige indhold nøjagtigt.

- Hvordan du overfører indhold til Walkman.
- Hvordan du bruger forskellige funktioner.
- Bemærkninger om brug af Walkman.

### Startvejledning (trykt)

- Grundlæggende trin til at begynde at lytte til musik, når du har købt Walkman.

### Instruction Manual (trykt)

- Bemærkninger om brug af Walkman
- Oplysninger om overholdelse
- Hvordan du får adgang til [Vigtige oplysninger]

### Vigtige oplysninger (leveres med hukommelsen i Walkman)

- Oplysninger om copyright, lovgivning og regler  
Hvis du vil læse filen, skal du installere den medfølgende software på din computer.

### Websted til kundesupport (online)

Se [Websted til kundesupport] i denne [Hjælpevejledning].

- De seneste oplysninger om Walkman
- Ofte stillede spørgsmål



Digital Music Player  
NW-ZX300/ZX300A

## Kontrol af indholdet af pakken

---

- Walkman (1)
- USB-kabel (1)
- Startvejledning
- Instruction Manual

### **Bemærk!**

- Hovedtelefoner og et microSD-kort følger ikke med Walkman.

---

Indholdet af Hjælpevejledning kan ændres uden forudgående varsel på grund af ændringer til produktspecifikationerne.  
Denne Hjælpevejledning er oversat ved hjælp af maskinoversættelse.

## Konfiguration af den indledende opsætning

Når du tænder Walkman for første gang, startes guiden til indledende opsætning. Du kan angive følgende elementer under den indledende opsætning.

- Sprog
- Dato og klokkeslæt

### 1 Hold knappen (1) nede i 2 sekunder, indtil Walkman tændes.

Guiden til opsætning starter. Bekræft meddelelsen, og tryk på .

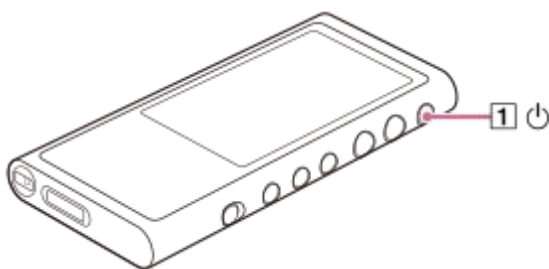

### 2 Vælg sproget, og tryk på .

### 3 Angiv dato og klokkeslæt, og tryk derefter på .

Følg instruktionerne på skærmen.

Du kan få vist skærmen [Guide to High Quality Sound], hvis du ønsker det.

#### Bemærk!

- Walkman viser ikke et ur. Urets indstilling anvendes til datastyring.

Indholdet af Hjælpevejledning kan ændres uden forudgående varsel på grund af ændringer til produktspecifikationerne. Denne Hjælpevejledning er oversat ved hjælp af maskinoversættelse.

## Installation af Music Center for PC (Windows)

---

Music Center for PC er et program til Windows-computere. Brug den nyeste version af Music Center for PC. Du kan bruge Music Center for PC til at udføre følgende handlinger.

- Importere indhold (f.eks. musik) fra cd'er til en computer.
- Organisere og styre indholdet.  
Du kan f.eks. oprette afspilningslister.
- Overføre indhold på en computer til Walkman.

Kontroller systemkravene, før du installerer Music Center for PC.

### 1 Få adgang til Music Center for PC-webstedet til download.

<http://www.sony.net/smc4pc/>

### 2 Installér Music Center for PC.

Du finder oplysninger om installation under [Download]-[Installation procedure] på Music Center for PC-supportwebstedet. (<http://www.sony.net/smc4pc/>)

---

Indholdet af Hjælpevejledning kan ændres uden forudgående varsel på grund af ændringer til produktspecifikationerne.  
Denne Hjælpevejledning er oversat ved hjælp af maskinoversættelse.

---

### Relateret emne

- [Forberedelse af musikindhold](#)
- [Overførsel af indhold fra en Windows-computer ved hjælp af Music Center for PC](#)
- [Systemkrav](#)

## Installation af Content Transfer (Mac)

Content Transfer er et program til Mac-computere. Brug den nyeste version af Content Transfer. Du kan overføre indhold, som du administrerer med iTunes eller Finder. Du kan simpelt hen trække og slippe sange eller albummer for at overføre dem til Walkman.

Kontroller systemkravene, før du installerer Content Transfer.

### 1 Åbn installationsprogrammet til Content Transfer.

<http://www.sony.net/ct-mac/>

### 2 Åbn den downloadede fil.

[ContentTransfer.dmg] gemmes automatisk til downloadmappen. Mappen åbnes muligvis automatisk.

### 3 Installér Content Transfer.

Kør [ContentTransfer.pkg]. Følg instruktionerne på skærmen. Når du er færdig med installationen, vises .

#### Bemærk!

- Genstart computeren, hvis du bliver bedt om det. Følg instruktionerne på skærmen.

Indholdet af Hjælpevejledning kan ændres uden forudgående varsel på grund af ændringer til produktspecifikationerne.  
Denne Hjælpevejledning er oversat ved hjælp af maskinoversættelse.

#### Relateret emne

- [Forberedelse af musikindhold](#)
- [Overførsel af indhold fra en Mac-computer ved hjælp af Content Transfer](#)
- [Systemkrav](#)

## Sådan tænder og slukker du for Walkman

### 1 Hold knappen (1) nede i 2 sekunder, indtil Walkman tændes.

Når du tænder Walkman for første gang, startes guiden til indledende opsætning. Følg instruktionerne på skærmen. Du kan angive følgende elementer under den indledende opsætning.

- Sprog
- Dato og klokkeslæt

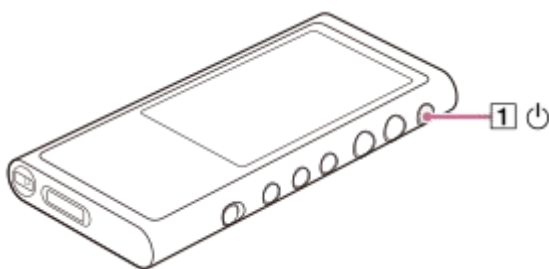

### Sådan slukkes Walkman

Hold knappen (1) nede i 2 sekunder, mens skærmen er tændt.

Følg instruktionerne på skærmen for at slukke Walkman.

Frigør HOLD-funktionen, hvis den er aktiveret.

#### Tip!

- Skærmen slukkes automatisk, hvis du ikke har betjent Walkman i et bestemt tidsrum. Tryk på knappen (1) for at tænde for skærmen.
- Vælg [Auto Power Off] for at spare på batteriet. Walkman slukkes automatisk. Tryk på menupunkterne i følgende rækkefølge:  
[Settings] – [Device Settings] ([Basic Settings]) – [Auto Power Off].

#### Bemærk!

- Walkman viser ikke et ur. Urets indstilling anvendes til datastyring.

Indholdet af Hjælpevejledning kan ændres uden forudgående varsel på grund af ændringer til produktspecifikationerne. Denne Hjælpevejledning er oversat ved hjælp af maskinoversættelse.

#### Relateret emne

- [Forhindre utilsigtede handlinger \(HOLD\)](#)
- [Konfiguration af den indledende opsætning](#)





## Forhindre utilsigtede handlinger (HOLD)

Du kan låse Walkman for at forhindre utilsigtet betjening af knapperne.

### 1 Skub kontakten (1).

HOLD-funktionen aktiveres. Du kan ikke bruge knapperne på Walkman eller berøringsskærmen. Kun knappen (2) er aktiv, og du kan bruge den til at udføre følgende handlinger.

- Slå skærmen til eller fra.
- Tænde for Walkman (2 sekunder).
- Genstarte Walkman (8 sekunder).

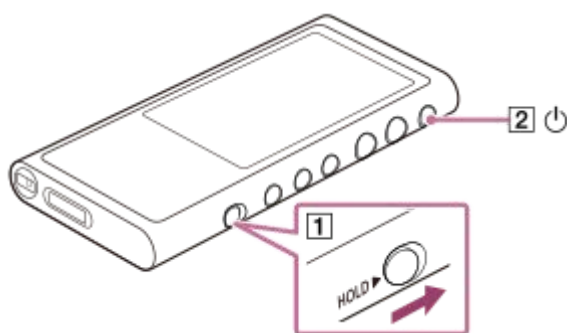

### Sådan aktiveres skærbetjeningen

Du kan aktivere betjening af berøringsskærmen, mens HOLD-funktionen er aktiv.

1. Tryk på menupunkterne i følgende rækkefølge.  
 – [Settings] – [Device Settings] ([Basic Settings]).
2. Tryk på [Disable touch panel when the HOLD switch is on] for at fjerne en markering.  
 Hvis du vil forhindre utilsigtet betjening af berøringsskærmen, skal du tilføje en markering igen.

#### Tip!

- Skub kontakten (1) imod pilens retning for at frigive HOLD-funktionen.
- Når HOLD-funktionen er aktiveret, blinker **HOLD**, når du betjener en knap.
- Når HOLD-funktionen er aktiveret, kan du ikke slukke for Walkman. Frigiv HOLD-funktionen.

Indholdet af Hjælpevejledning kan ændres uden forudgående varsel på grund af ændringer til produktspecifikationerne.  
Denne Hjælpevejledning er oversat ved hjælp af maskinoversættelse.

#### Relateret emne

- [Dele og knapper](#)



## Opladning af batteriet

### 1 Tilslut Walkman til en computer, der kører, via USB.

Opladningslampen tændes.

Når opladningen er fuldført, skifter batteristatusikonet til **FULL**.

Derefter slukker opladningslampen.



### 2 Kobl Walkman fra computeren.

#### Tip!

- Du kan finde oplysninger om, hvor lang tid det tager at oplade batteriet helt, under [Specifikationer].

#### Bemærk!

- Hvis batteriniveauet på Walkman ikke er tilstrækkeligt, genkender computeren ikke Walkman. I så fald tændes Walkman-skærmen ikke. Hvis dette sker, skal du oplade batteriet helt. Det kan tage ca. 10 minutter, før Walkman-skærmen tændes.

Indholdet af Hjælpevejledning kan ændres uden forudgående varsel på grund af ændringer til produktspecifikationerne.  
Denne Hjælpevejledning er oversat ved hjælp af maskinoversættelse.

#### Relateret emne



- [Forlængelse af batteriets levetid](#)
- [Bemærkninger om opladning af batteriet](#)
- [Specifikationer](#)

## Forlængelse af batteriets levetid

---

Du kan reducere batteriforbruget ved at bruge Walkman på følgende måde.

Batteriets levetid afhænger af brugsforholdene. Du kan finde oplysninger om batteriets levetid under [Batteriets levetid].

- Sluk for strømmen manuelt, når du ikke bruger Walkman.
- Indstil [Auto Power Off]. Walkman slukkes automatisk.  
( – [Settings] – [Device Settings] ([Basic Settings]) – [Auto Power Off]).
- Angiv en kortere tid for [Screen Off Timer].  
( – [Settings] – [Device Settings] ([Basic Settings]) – [Screen Off Timer]).
- Juster skærmens lysstyrke.
- Slå alle indstillinger for lyd kvalitet fra.
- Deaktiver Bluetooth-funktionen, når du ikke bruger den.
- Deaktiver NFC-funktionen, når du ikke bruger den.

---

Indholdet af Hjælpevejledning kan ændres uden forudgående varsel på grund af ændringer til produktspecifikationerne.  
Denne Hjælpevejledning er oversat ved hjælp af maskinoversættelse.

---

### Relateret emne

- [Opladning af batteriet](#)
- [Sådan tænder og slukker du for Walkman](#)
- [Indstillingsmenuen](#)
- [Skærme til indstilling af lyd kvalitet](#)
- [One Touch-forbindelser med en Bluetooth-enhed \(NFC\)](#)
- [Brug af genvejsknapper i panelet hurtig indstilling](#)
- [Bemærkninger om det indbyggede batteri](#)
- [Visning af tekster](#)
- [Batteriets levetid](#)

## Bemærkninger om opladning af batteriet

---

- Opladningstiden afhænger af brugsforholdene for batteriet.
- Når batteriet er tilstrækkeligt opladet, men batteriets levetid er faldet til omkring halvdelen af den normale tid, er batteriet muligvis udslidt. Kontakt nærmeste Sony-forhandler eller Sony Service Center.
- Computeren genkender muligvis ikke Walkman i følgende situationer.
  - Når du tilslutter Walkman til computeren for første gang.
  - Når Walkman ikke har været brugt i længere tid.  
Oplad Walkman i ca. 10 minutter. Walkman begynder muligvis at fungere normalt.
- Hvis den omgivende temperatur er højere end det anbefalede temperaturområde, vises  på skærmen, og opladning afbrydes tvungent. Oplad batteriet ved en omgivende temperatur på 5 °C til 35 °C .
- Batteriet kan genoplades ca. 500 gange fra en helt afladet tilstand. Det præcise antal gange kan variere afhængigt af brugsforholdene for batteriet.
- For at forhindre, at batteriets levetid afkortes, skal du oplade batteriet mindst en gang hver 6. måned.
- Opladning garanteres ikke, når du bruger en hjemmebygget eller ombygget computer.
- Opladning fra en USB-hub garanteres kun, når du bruger en USB-hub med egen strømforsyning med et autoriseret logo.
- Tilslut ikke Walkman til en computer i længere tid, når computeren ikke er tilsluttet til en AC-strømforsyning. I modsat fald kan computerens batteri løbe tør.
- Når Walkman er sluttet til en computer, skal du overholde følgende forholdsregler. Ellers kan Walkman muligvis ikke fungere korrekt.
  - Tænd ikke for computeren.
  - Genstart ikke computeren.
  - Væk ikke computeren fra dvaletilstand.
  - Sluk ikke for computeren.
- Walkman kan blive varm, mens den oplader. Dette er ikke en fejl.
- Batteriindikatorskaleringen svarer ikke nøjagtigt til det resterende batteriniveau. Brug batteriindikatoren som vejledning.
- Når du oplader Walkman ved hjælp af en computer, må du ikke fjerne USB-kablet, mens data overføres. Hvis du fjerner USB-kablet, kan dataene på Walkman gå tabt.

---

Indholdet af Hjælpevejledning kan ændres uden forudgående varsel på grund af ændringer til produktspecifikationerne. Denne Hjælpevejledning er oversat ved hjælp af maskinoversættelse.

---

### Relateret emne

- [Opladning af batteriet](#)
- [Forlængelse af batteriets levetid](#)
- [Bemærkninger om det indbyggede batteri](#)
- [Batteriets levetid](#)



## Brug af et microSD-kort

Dette emne indeholder instruktioner til følgende handlinger.

- Indsættelse af et microSD-kort i Walkman.
- Fjernelse af et microSD-kort fra Walkman.
- Formatering af et microSD-kort på Walkman.

Hvis du vil bruge et microSD-kort på Walkman, skal du først formatere microSD-kortet på Walkman.

### 1 Indsæt et microSD-kort.

Åbn microSD-kortstikdækslet (1).

Indsæt et microSD-kort, indtil det klikker på plads (2). Sørg for at indsætte microSD-kortet i den rigtige retning.

Guldstikbenene skal vende opad.

Luk dækslet (1).

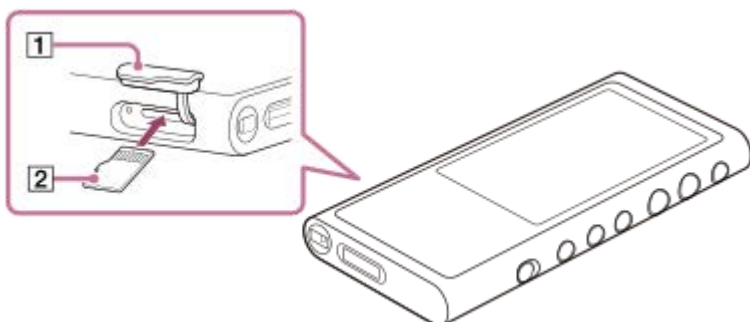

Walkman starter opdatering af databasen.

Når opdateringen er fuldført, vises biblioteksskærmen.

### 2 Formater microSD-kortet.

Tryk på menupunkterne i følgende rækkefølge.

 – [Settings] – [Device Settings] ([Basic Settings]) – [Reset/Format] – [Format SD Card].

Følg instruktionerne på skærmen. Sørg for at bekræfte meddelelserne omhyggeligt.

## Sådan fjernes microSD-kortet

Før du fjerner et microSD-kortet fra Walkman, skal du først frakoble microSD-kortet fra Walkman.

1. På biblioteksskærmen skal du trykke på menupunkterne i følgende rækkefølge.

 – [Settings] – [Device Settings] ([Basic Settings]) – [Mount/Unmount SD Card] – [OK].

2. Åbn microSD-kortstikdækslet. Sørg for, at adgangslampen (1) er slukket.



3. Tryk microSD-kortet ind i microSD-kortstikket.  
microSD-kortet skubbes ud.

#### 4. Fjern microSD-kortet. Luk derefter microSD-kortstikdækslet.

##### **Bemærk!**

- Fra Walkman kan du ikke udveksle data mellem Walkman-hukommelsen og et microSD-kort
- Hvis Walkman ikke genkender microSD-kortet, skal du fjerne og genindsætte microSD-kortet i Walkman.
- Undlad at indsætte andre objekter end et microSD-kort i microSD-kortstikket.
- Hvis det indsatte microSD-kort indeholder en stor mængde data, kan det tage ca. 10 minutter eller længere for Walkman at opdatere databasen.
- Når du fjerner microSD-kortet, slettes følgende oplysninger.
  - Det indhold, der afspilles i øjeblikket.
  - Afspilningsplaceringen.
  - Sporene og afspilningsrækkefølgen på afspilningskøskærmen
  - Bogmærkeoplysninger for sange på microSD-kortet.
- Formatering af et microSD-kort sletter alle data på microSD-kortet. Gem en sikkerhedskopi af vigtige data.

---

Indholdet af Hjælpevejledning kan ændres uden forudgående varsel på grund af ændringer til produktspecifikationerne.  
Denne Hjælpevejledning er oversat ved hjælp af maskinoversættelse.

---

##### **Relateret emne**

- [Bemærkninger vedrørende microSD-kort](#)
- [Formatering af et microSD-kort](#)



## Bemærkninger vedrørende microSD-kort

---

- Brug et microSD-kort, der er blevet formateret på Walkman. Sony garanterer ikke for funktionen af andre microSD-kort.
- Sony garanterer ikke for alle funktioner for microSD-kort, der bruges på flere enheder.
- Formatering af et microSD-kort sletter alle data på microSD-kortet. Gem en sikkerhedskopi på forhånd.
- Lad ikke et microSD-kort ligge tilgængeligt for små børn. Små børn kan ved et uheld sluge microSD-kortet.
- Frakobl microSD-kortet ([Mount/Unmount SD Card]) fra Walkman, før du fjerner et microSD-kort. Ellers kan Walkman muligvis ikke fungere korrekt.
- Sony garanterer ikke for funktionen af alle typer kompatible microSD-kort med Walkman.
- Data kan blive beskadiget i følgende situationer.
  - Når et microSD-kort fjernes under en læse- eller skrivehandling.
  - Når der slukkes for Walkman under en læse- eller skrivehandling.
  - Når et microSD-kort bruges på et sted, hvor der er statisk elektricitet eller elektrisk støj.
- Sony påtager sig intet ansvar for tab eller skade på gemte data. Sony anbefaler, at du gemmer en sikkerhedskopi af vigtige data regelmæssigt.
- Overhold følgende forholdsregler, når du håndterer microSD-kort.
  - Tryk ikke kraftigt på et microSD-kort
  - Undlad at bøje et microSD-kort.
  - Undgå at tabe et microSD-kort.
  - Undlad at skille et microSD-kort ad.
  - Undlad at ændre et microSD-kort.
  - Udsæt ikke et microSD-kort for vand.
  - Undlad at efterlade et microSD-kort i en varm bil.
  - Lad ikke et microSD-kort ligge i direkte sollys.
  - Efterlad ikke et microSD-kort i nærheden af en radiator.
  - Lad ikke et microSD-kort ligge på et fugtigt sted.
  - Efterlad ikke et microSD-kort på et sted, hvor der forekommer ætsende stoffer.
- Overhold følgende forholdsregler vedrørende microSD-kortstikkene.
  - Indsæt microSD-kortet i microSD-kortstikket i den korrekte retning.
  - Undlad at indsætte andre objekter end et microSD-kort i et microSD-kortstik.

---

Indholdet af Hjælpevejledning kan ændres uden forudgående varsel på grund af ændringer til produktspecifikationerne.  
Denne Hjælpevejledning er oversat ved hjælp af maskinoversættelse.

---

### Relateret emne

- [Brug af et microSD-kort](#)
- [Formatering af et microSD-kort](#)

## Dele og knapper

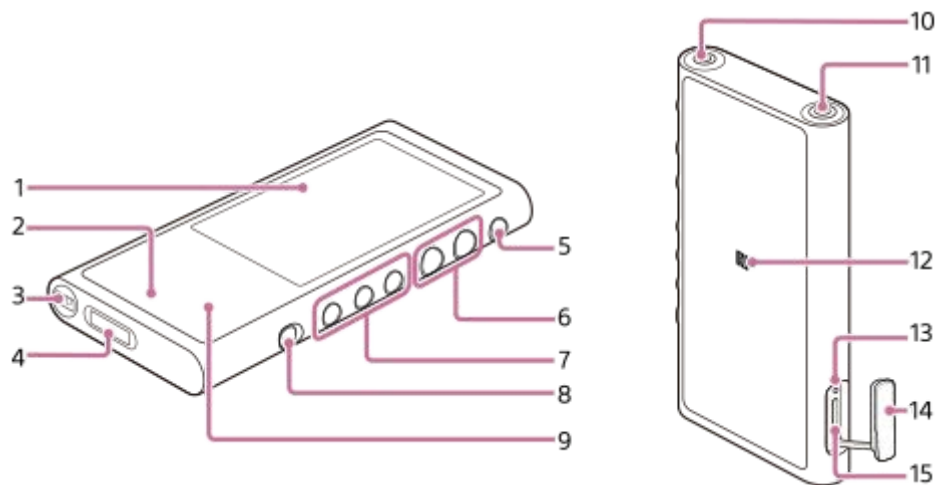

### 1. Berøringskærm

Tryk på ikoner eller elementer på skærmen for at betjene Walkman.

### 2. Opladningslampe

Lampen lyser, mens Walkman oplades.

### 3. Hul til rem

Fastgørelse af en håndledsrem (medfølger ikke).

### 4. WM-PORT-stik

- Tilslut USB-kablet (medfølger).
- Tilslut tilbehør, der understøtter WM-PORT (medfølger ikke).

### 5. Knappen (tænd/sluk)

- Tryk på knappen for at tænde eller slukke for skærmen.
- Hold knappen nede i 2 sekunder for at tænde eller slukke for Walkman.
- Hvis funktionen bliver ustabil, skal du holde knappen nede i 8 sekunder for at genstarte Walkman.

### 6. + (\*1)/- (lydstyrke)-knapper

Tryk på knapperne for at justere lydstyrken.

### 7. Afspilningsknapper

 (\*1): Tryk på knappen for at starte eller standse afspilningen midlertidigt.

 / : Tryk på knapperne for at springe i den aktuelle sang eller til den forrige eller næste sang.

Hold knapperne nede for at spole afspilningen hurtigt tilbage eller hurtigt frem.

### 8. HOLD-knap

Skub kontakten for at låse betjeningsknapperne på Walkman. Dette gør det muligt at undgå at betjene knapperne ved et uheld.

Låst (kan ikke betjenes)



Frigivet (kan betjenes)



### 9. Indbygget Bluetooth-antenne

Antennen gør det muligt for Walkman at oprette forbindelse til Bluetooth-enheder.

Undlad at tildække antennen, når en Bluetooth-forbindelse er aktiv. Ellers kan forbindelsen blive afbrudt.

### 10. Stik til hovedtelefoner (ministereostik) (\*2)

Tilslut hovedtelefonerne med et ministereostik.

Skub hovedtelefonstikket ind, indtil det klikker på plads.

Tilslut hovedtelefonerne rigtigt. I modsat fald bliver outputlyden forringet.

### 11. Stik til hovedtelefoner (balanceret standard) (\*2)

- Tilslut hovedtelefonerne med et balanceret standardstik.

Skub hovedtelefonstikket ind, indtil det klikker på plads.

Tilslut hovedtelefonerne rigtigt. I modsat fald bliver outputlyden forringet.

- Slut kun passive hovedtelefoner (\*3) til hovedtelefonstikket (balanceret standard).

Hvis du bruger et lyd-kabel til at forbinde hovedtelefonstikket (balanceret standard) til line-in-stikket på en lydenhed, kan det beskadige enheden.

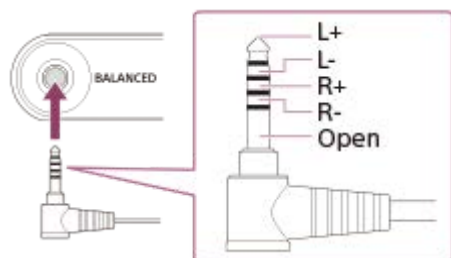

### 12. N-mærke

Tryk N-mærket på en Bluetooth-enhed mod dette mærke.

Bluetooth-enheden skal understøtte NFC-funktionen.

Du kan tilslutte Bluetooth-enheden til Walkman.

### 13. Adgangslampe

Undlad at fjerne microSD-kortet, når adgangslampen lyser.

### 14. microSD-kortstikdækslet

Åbn dækslet, hvis du vil indsætte et microSD-kort.

### 15. microSD-kortstik

Indsæt et microSD-kort, indtil det klikker på plads.

## Bemærkning til den forreste overflade af Walkman

Matteret glas bruges på den forreste overflade af Walkman. Glasset forhindrer afsætning af fingeraftryk og lader dine fingre glide nemt, når du betjener Walkman.

Matteret glas har en ujævn overflade. På grund af denne egenskab kan det være svært at fjerne ridser eller snavs. Sørg for ikke at berøre overfladen med følgende objekter.

- Metalprodukter, der er lavet af aluminium eller magnesium (hovedtelefoner, kameraer, nøgleringe, mønter osv.)
- Emballage, der indeholder aluminiumsfolie (emballage til tyggegummi, chokolade, tabletter osv.)

Sony anbefaler, at du bruger et hylster eller en pose til at beskytte glasoverfladen.

\*1 Der er føleknopper på ►||-knappen og +-knappen. Føleknopperne kan hjælpe dig med at betjene knapperne uden at kigge på dem.

\*2 Når hovedtelefonerne er tilsluttet begge hovedtelefonstik (stereoministik og balanceret standard), prioriteres output fra et hovedtelefonstik (balanceret standard).

Afbryd Bluetooth-forbindelsen for at bruge hovedtelefoner med ledning.

\*3 Passive hovedtelefoner: Hovedtelefoner uden funktionen Støjdæmpning eller Bluetooth-funktion.

---

Indholdet af Hjælpevejledning kan ændres uden forudgående varsel på grund af ændringer til produktspecifikationerne.  
Denne Hjælpevejledning er oversat ved hjælp af maskinoversættelse.

4-698-042-33(1) Copyright 2017 Sony Corporation

## Sådan bruges de forskellige skærme på Walkman

Dette emne forklarer layoutet af de forskellige skærme med afspilningsskærmen (A) i midten. Svip afspilningsskærmen (A) for at skifte til andre skærme (op/ned/venstre/højre).

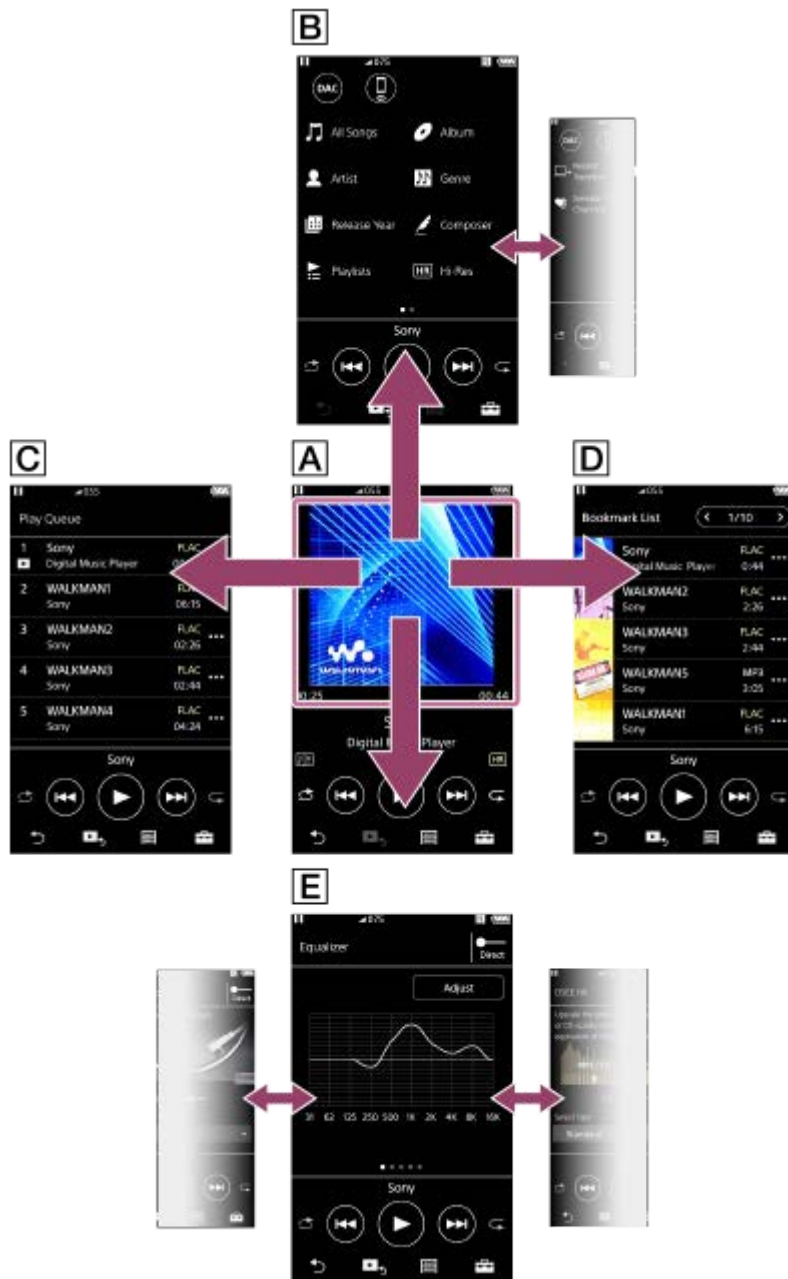

### **A** Afspilningsskærm

Du kan styre afspilningshandlinger fra afspilningsskærmen. Du kan også konfigurere forskellige indstillinger for afspilning.

### **B** Biblioteksskærm

Du kan vælge sange fra biblioteksskærmen. Sange er klassificeret i forskellige kategorier (f.eks. [All Songs], [Album], [Artist] osv.).

Du kan skifte til andre funktioner end musikafspilning (USB-DAC og Bluetooth-modtager).

## C Afspilningskøskærm

Du kan se listen over spor, som Walkman vil afspille med de aktuelle indstillinger.

## D Bogmærkelisteskærm

Du kan lytte til sange, som du på forhånd har registreret til en bogmærkeliste.

Du kan tilføje sange til bogmærkelister på afspilningsskærmen osv.

På denne skærm kan du udføre følgende handlinger.

- Tilføje sange til en bogmærkeliste.
- Fjerne sange fra en bogmærkeliste.
- Ændre rækkefølgen af sange på en bogmærkeliste.
- Føje sange til afspilningslister.
- Kontrol af detaljer om sporoplysninger.

## E Skærme til indstilling af lyd kvalitet

Du kan tilpasse forskellige indstillinger for lyd kvalitet.

Du kan gemme indstillinger for lyd kvalitet som forudindstillinger. Der kan gemmes op til 3 forudindstillinger.

- Equalizer/Tone Control
- DSEE HX
- DC Phase Linearizer
- Dynamic Normalizer
- Vinyl Processor





### Tip!

- Du kan også konfigurere indstillinger for lyd kvalitet i menuen. Tryk på menupunkterne i følgende rækkefølge.  
 – [Settings] – [Sound Settings] ([Sound]).

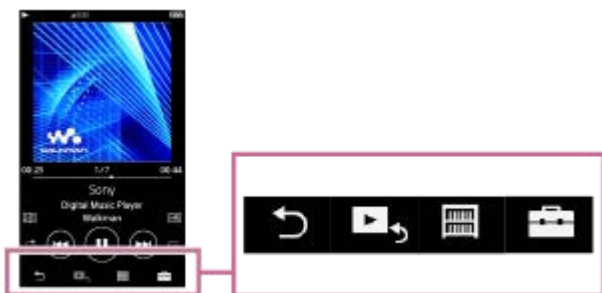
## Grundlæggende betjeningsknapper

Der findes 4 grundlæggende betjeningsknapper nederst på hver skærm. Disse knapper er muligvis ikke altid aktive, afhængigt af skærmen.



-  (tilbage)  
Tryk på knappen for at vende tilbage til den forrige skærm.
-  (gå til afspilningsskærmen)  
Tryk på knappen for at vende tilbage til afspilningsskærmen.
-  (bibliotek)  
Tryk på knappen for at få vist biblioteksskærmen.
-  (valg/indstillinger)  
Tryk på knappen for at få vist valg-/indstillingsmenuerne.  
Du kan konfigurere forskellige indstillinger for Walkman.  
De tilgængelige menupunkter kan variere afhængigt af skærmen eller indstillingerne. Hvis du vil konfigurere grundlæggende indstillinger for Walkman, skal du vælge menuen [Settings].

## Grundlæggende knapper til afspilning

Der er grundlæggende afspilningsknapper i det nederste område på hver skærm.



- (afspil) / (pause)  
Tryk på for at starte afspilning.  
Når Walkman spiller en sang, skal du trykke på for at sætte afspilningen på pause.
- (spol tilbage)  
Tryk på knappen for at vende tilbage til starten af den aktuelle sang eller til den forrige sang. Hold knappen nede for at spole hurtigt tilbage.
- (spol frem)  
Tryk på knappen for at gå til starten af den næste sang. Hold knappen nede for at spole hurtigt frem.
- (vilkårlig afspilning)  
Tryk på knappen for afspilning i vilkårlig rækkefølge.
- (gentag afspilning)  
Tryk på knappen for at gentage afspilning. Du kan vælge at gentage et spor eller alle spor.

### Tip!

- Træk i tidslinjesøjlen for at ændre afspilningspositionen i en sang.

---

Indholdet af Hjælpevejledning kan ændres uden forudgående varsel på grund af ændringer til produktspecifikationerne.  
Denne Hjælpevejledning er oversat ved hjælp af maskinoversættelse.

---

### Relateret emne

- [Biblioteksskærm](#)
- [Afspilningsskærm](#)
- [Afspilningskøskærm](#)
- [Bogmærkelisteskærm](#)
- [Skærme til indstilling af lyd kvalitet](#)
- [Afspilningsmetoder](#)
- [USB-DAC-skærm](#)
- [Bluetooth Receiver-skærm](#)

Digital Music Player  
NW-ZX300/ZX300A

## Biblioteksskærm

Du kan vælge sange fra biblioteksskærmen. Sangene er klassificeret i forskellige kategorier (f.eks. [All Songs], [Album], [Artist] osv.).

Du kan skifte til andre funktioner end musikafspilning (USB-DAC og Bluetooth-modtager).

### Sådan vises biblioteksskærmen



Svip afspilningsskærmen ned.

Du kan også trykke på  nederst på skærmen for at få vist biblioteksskærmen.



#### 1. Funktionsknapper

Du kan skifte til følgende funktioner.

	USB-DAC
	Bluetooth Receiver

#### 2. Musikkategorier ([All Songs], [Album], [Artist] osv.)

Hver sang er klassificeret i flere kategorier. Vælg en sang i den ønskede kategori.

#### 3. Sideindikator

Antallet af punkter repræsenterer antallet af tilgængelige sider.

#### 4. Underkategorier



Når du har valgt en musikkategori, skal du vælge en underkategori, indtil du finder den ønskede sang. Du kan kontrollere codecs for sange, f.eks. FLAC. Codecs til Lyd i høj opløsning-formater vises i farver.

## Indstillingsmenu

Tryk på  for at få vist menuen.

De tilgængelige menupunkter kan variere afhængigt af skærmen eller indstillingerne.



 <b>Settings</b>	Vælg elementet for at få vist menuen med indstillinger.
<b>Select Items to Display</b>	Vælg elementet for at angive, hvilke kategorier der skal vises eller ikke vises.
<b>Reset display item order</b>	Vælg elementet for at få vist standardkategorierne.
 <b>View Help</b>	Vælg elementet for at få vist betjeningsvejledningen.

## Pop op-menu

Tryk på  for at få vist pop op-menuen.  vises ud for hvert element i en underkategoriliste. De tilgængelige menupunkter kan variere afhængigt af skærmen eller indstillingerne.

<b>Add to Bookmark List</b>	Marker elementet for at føje en sang eller et underkategorielement til bogmærkelisten.
<b>Add to Playlist</b>	Marker elementet for at føje en sang eller et underkategorielement til en afspilningsliste.
<b>Detailed Song Information</b>	Vælg elementet for at få vist oplysninger om sangen.
<b>Delete</b>	Marker elementet for at slette den valgte sang, mappe eller afspilningsliste.
<b>Edit Playlist Name</b>	Marker elementet for at ændre navnet på afspilningslisten.
<b>Delete from Playlist</b>	Marker elementet for at fjerne den valgte sang fra afspilningslisten.

### Tip!

- Du kan trække og slippe kategoriikonerne for at ændre rækkefølgen.
- Du kan også få vist pop op-menuen ved at holde et element på listen nede.

---

Indholdet af Hjælpevejledning kan ændres uden forudgående varsel på grund af ændringer til produktspecifikationerne. Denne Hjælpevejledning er oversat ved hjælp af maskinoversættelse.

---

### Relateret emne

- [Sådan bruges de forskellige skærme på Walkman](#)
- [Musikafspilning](#)
- [USB-DAC-skærm](#)
- [Bluetooth Receiver-skærm](#)

Digital Music Player  
NW-ZX300/ZX300A

## Afspilningsskærm

Du kan styre afspilningshandlinger fra afspilningsskærmen. Du kan også konfigurere forskellige indstillinger for afspilning.

### Sådan vises afspilningsskærmen

Tryk på  nederst på skærmen.

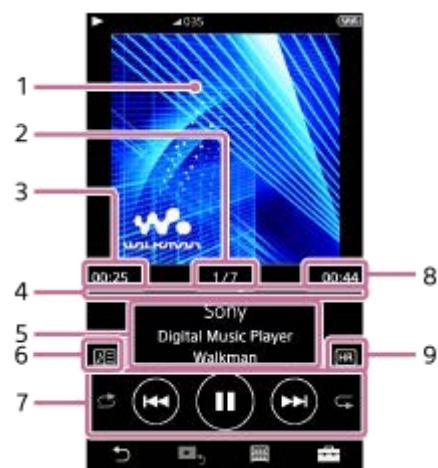

1. Coverbillede
2. Sangnummer / samlet antal sange
3. Forløbet tid af den aktuelle sang
4. Tidslinjesøjle
5. Sangtitel / kunstnernavn / albumtitel
6. Ikon for tekster
7. Knappen Vilkårlig / knappen Forrige / Knappen Afspil (Pause) / knappen Næste / knappen Gentag
8. Sangens længde
9. Ikon for lyd med høj opløsning (High Resolution Audio)

#### Tip!

- Du kan vælge afspilningsskærmen mellem 4 forskellige layouts.
  - Standard
  - Spectrum Analyzer
  - Analog Level Meter
  - Digital Peak Meter

Tryk på  og derefter på [Change Playback Screen].

[Spectrum Analyzer], [Analog Level Meter] eller [Digital Peak Meter] vil ikke blive vist, når der er en aktiv Bluetooth-forbindelse.

- Træk i tidslinjesøjlen for at ændre afspilningspositionen i en sang.

## Bemærk!







- Den forløbne tid og indikationen på tidslinjesøjlen er muligvis ikke nøjagtige.
- Walkman viser muligvis ikke coverbilleder, afhængigt af filformatet.

## Indstillingsmenu

Tryk på  for at få vist menuen.

De tilgængelige menupunkter kan variere afhængigt af skærmen eller indstillingerne.

Rul gennem menudialogen for at få vist de elementer, der er angivet nedenfor.

 <b>Settings</b>	Vælg elementet for at få vist menuen med indstillinger.
 <b>Add to Bookmark List</b>	Vælg elementet for at tilføje den aktuelle sang på en bogmærkeliste.
 <b>Add to Playlist</b>	Vælg elementet for at tilføje den aktuelle sang på en afspilningsliste.
 <b>Change Playback Screen</b>	Vælg elementet for at ændre layoutet på afspilningsskærmen.
 <b>Detailed Song Information</b>	Vælg elementet for at få vist oplysninger om den aktuelle sang.
 <b>Display Lyrics</b>	Vælg elementet for at få vist tekster for den aktuelle sang.
 <b>View Help</b>	Vælg elementet for at få vist betjeningsvejledningen.

---

Indholdet af Hjælpevejledning kan ændres uden forudgående varsel på grund af ændringer til produktspecifikationerne.  
Denne Hjælpevejledning er oversat ved hjælp af maskinoversættelse.

---

### Relateret emne

- [Sådan bruges de forskellige skærme på Walkman](#)
- [Musikafspilning](#)
- [Afspilningsmetoder](#)
- [Visning af tekster](#)
- [Justering af indstillingerne for lyd kvalitet](#)

## Afspilningskøskærm

Du kan se listen over spor, som Walkman vil afspille med de aktuelle indstillinger.

### Sådan vises afspilningskøskærmen

Svip afspilningskøskærmen til højre.





1. Aktuel sang
2. Afspilningsrækkefølge
3. Pop op-menuikon
4. Oplysninger om sang
  - Kunstnernavn
  - Titel på sang
  - Codec  
Codecs til Lyd i høj opløsning-formater vises i farver.
  - Længde

### Indstillingsmenu

Tryk på  for at få vist menuen.

De tilgængelige menupunkter kan variere afhængigt af skærmen eller indstillingerne.

 <b>Settings</b>	Vælg for at få vist menuen med indstillinger.
 <b>Add All Songs to Bookmark List</b>	Vælg elementet for at tilføje den aktuelle afspilningskø til en bogmærkeliste.
 <b>Add All Songs to Playlist</b>	Vælg elementet for at tilføje den aktuelle afspilningskø til en afspilningsliste.

### Pop op-menu

Tryk på  for at få vist pop op-menuen.

De tilgængelige menupunkter kan variere afhængigt af skærmen eller indstillingerne.

<b>Add to Bookmark List</b>	Vælg elementet for at tilføje den valgte sang på bogmærkelisten.
-----------------------------	--

<b>Add to Playlist</b>	Vælg elementet for at tilføje den valgte sang på en afspilningsliste.
<b>Detailed Song Information</b>	Vælg elementet for at få vist oplysninger om sangen.

### Tip!

- Du kan også få vist pop op-menuen ved at holde et element på listen nede.

---

Indholdet af Hjælpevejledning kan ændres uden forudgående varsel på grund af ændringer til produktspecifikationerne.  
Denne Hjælpevejledning er oversat ved hjælp af maskinoversættelse.

---

### Relateret emne

- [Sådan bruges de forskellige skærme på Walkman](#)
- [Musikafspilning](#)
- [Afspilningsmetoder](#)
- [Administration af afspilningslister på Walkman](#)
- [Administration af bogmærker på Walkman](#)

## Bogmærkelisteskærm

Du kan lytte til sange, som du på forhånd har registreret til en bogmærkeliste.  
Du kan tilføje sange til bogmærkelister på afspilningsskærmen osv.

### Sådan vises bogmærkelisteskærmen

Svip afspilningsskærmen til venstre.



#### 1. Oplysninger om sang

- Coverbilleder
- Kunstnernavn
- Titel på sang
- Codec
- Længde

#### 2. Nummeret på den aktuelle liste





Knapperne forrige liste og næste liste

#### 3. Pop op-menuikon

## Indstillingsmenu

Tryk på  for at få vist menuen.

De tilgængelige menupunkter kan variere afhængigt af skærmen eller indstillingerne.

 <b>Settings</b>	Vælg elementet for at få vist menuen med indstillinger.
<b>Edit Song Order</b>	Vælg elementet for at ændre rækkefølgen af sange på den valgte bogmærkeliste. Træk og slip  , indtil de er i den ønskede rækkefølge.
 <b>Add All Songs to Bookmark List</b>	Vælg elementet for at tilføje alle sange på den valgte bogmærkeliste til en anden bogmærkeliste.
 <b>Add All Songs to Playlist</b>	Vælg elementet for at tilføje alle sange på den valgte bogmærkeliste til en afspilningsliste.
<b>Delete All</b>	Vælg elementet for at fjerne alle sange fra den valgte bogmærkeliste.

## Pop op-menu

Tryk på  for at få vist pop op-menuen.

De tilgængelige menupunkter kan variere afhængigt af skærmen eller indstillingerne.

<b>Add to Another Bookmark List</b>	Vælg elementet for at tilføje den valgte sang til en anden bogmærkeliste.
<b>Add to Playlist</b>	Vælg elementet for at tilføje den valgte sang på en afspilningsliste.
<b>Delete from Bookmark List</b>	Vælg elementet for at fjerne den valgte sang fra den aktuelle bogmærkeliste.
<b>Detailed Song Information</b>	Vælg elementet for at få vist oplysninger om sangen.

### Tip!

- Du kan også få vist pop op-menuen ved at holde et element på listen nede.

### Bemærk!

- Når du fjerner et microSD-kort fra Walkman, bliver sangene på microSD-kortet fjernet fra bogmærkelisten.

---

Indholdet af Hjælpevejledning kan ændres uden forudgående varsel på grund af ændringer til produktspecifikationerne.  
Denne Hjælpevejledning er oversat ved hjælp af maskinoversættelse.

---

### Relateret emne

- [Sådan bruges de forskellige skærme på Walkman](#)
- [Musikafspilning](#)
- [Afspilningsmetoder](#)
- [Administration af afspilningslister på Walkman](#)
- [Administration af bogmærker på Walkman](#)

Digital Music Player  
NW-ZX300/ZX300A

## Skærme til indstilling af lyd kvalitet

Du kan tilpasse forskellige indstillinger for lyd kvalitet.

Du kan gemme indstillinger for lyd kvalitet som forudindstillinger. Der kan gemmes op til 3 forudindstillinger.

### Sådan vises skærmen til indstilling af lyd kvalitet

Svip afspilningsskærmen op.

### Sådan navigerer du på skærmen til indstilling af lyd kvalitet

Svip skærmen til venstre eller højre for at vælge den indstilling for lyd kvalitet, der skal ændres.

Tryk på knappen Direct for at deaktivere [Direct Source (Direct)]-funktionen, så du kan svippe skærmen.

### Justerbare indstillinger for lyd kvalitet

- Equalizer/Tone Control
- DSEE HX
- DC Phase Linearizer
- Dynamic Normalizer
- Vinyl Processor

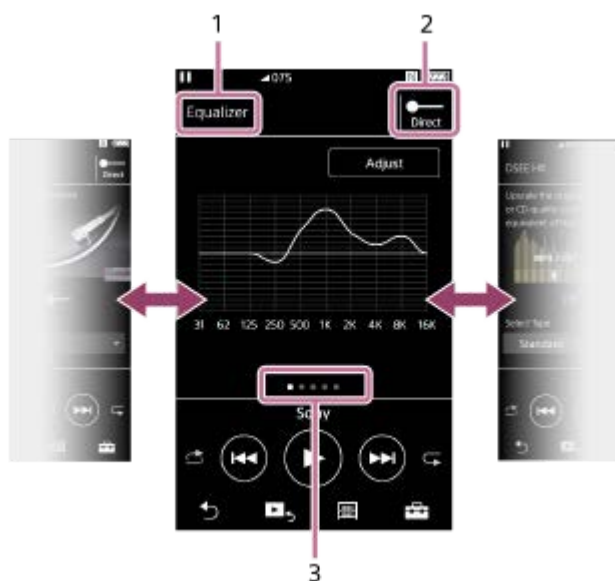

1. Navn på indstillingen for lyd kvalitet

2. Direct-knap

Du kan slå [Direct Source (Direct)]-funktionen til eller fra

3. Sideindikator

Antallet af punkter repræsenterer antallet af tilgængelige sider. Svip skærmen mod venstre eller højre for at skifte til en anden side.

### Indstillingsmenu

Tryk på  for at få vist menuen.

De tilgængelige menupunkter kan variere afhængigt af skærmen eller indstillingerne.

<b>Saved Sound Settings</b>	Vælg elementet for at gemme eller hente tilpassede indstillinger.
-----------------------------	---



<b>Tone Control</b>	Vælg elementet for at skifte fra skærbilledet Equalizer til skærbilledet Toneregulering.
<b>Equalizer</b>	Vælg elementet for at skifte fra skærbilledet Toneregulering til skærbilledet Equalizer.

### Tip!

- Du kan svippe alle skærmene til indstilling af lyd kvalitet ned for at vende tilbage til afspilningsskærmen.

---

Indholdet af Hjelpevejledning kan ændres uden forudgående varsel på grund af ændringer til produktspecifikationerne.  
Denne Hjelpevejledning er oversat ved hjælp af maskinoversættelse.

---

### Relateret emne

- [Sådan bruges de forskellige skærme på Walkman](#)
- [Justering af indstillingerne for lyd kvalitet](#)

4-698-042-33(1) Copyright 2017 Sony Corporation

Digital Music Player  
NW-ZX300/ZX300A

## USB-DAC-skærm

Du kan bruge Walkman som en USB-DAC-enhed. Brug denne funktion til at lytte til musik på en computer.

### Sådan skifter du til USB-DAC-funktionen

Tryk på  på biblioteksskærmen.

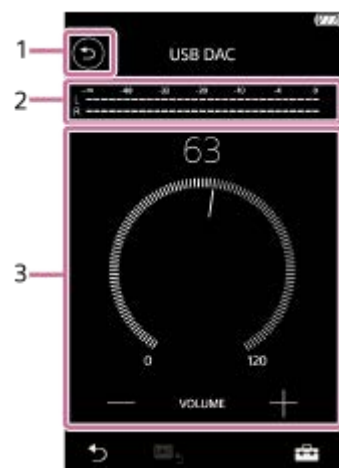

1. Knappen   
Tryk på knappen for at skifte tilbage til musikafspilningsfunktionen.
2. Signalindikator  
Indikatoren afspejler lydsignalet i det musikindhold, der afspilles.
3. Lydstyrkeknappen / VOLUME +/- knapperne  
Du kan ændre lydstyrken.

### Indstillingsmenu

Tryk på  for at få vist menuen.

 <b>Settings</b>	Vælg elementet for at få vist menuen med indstillinger.
---	---

#### Tip!

- Vip USB-DAC-skærmen op, hvis du vil ændre indstillingerne for lyd kvalitet.

Indholdet af Hjælpevejledning kan ændres uden forudgående varsel på grund af ændringer til produktspecifikationerne.  
Denne Hjælpevejledning er oversat ved hjælp af maskinoversættelse.

### Relateret emne

- [Sådan bruges de forskellige skærme på Walkman](#)

- Afspilning af musikindhold på en computer med Walkman-lydkvalitet (USB-DAC-funktion)

4-698-042-33(1) Copyright 2017 Sony Corporation

Digital Music Player  
NW-ZX300/ZX300A

## Bluetooth Receiver-skærm

Du kan anvende Walkman'en til at lytte til musikindhold gemt på en smartphone (Bluetooth Receiver-funktion). Brug hovedtelefoner sammen med Walkman'en. Lydkvalitetsindstillingerne på Walkman'en anvendes til udgangsslyden.

### Sådan skifter du til Bluetooth Receiver-funktionen

Tryk på  på biblioteksskærmen.



1. Knappen 

Tryk på knappen for at skifte tilbage til musikafspilningsfunktionen.
2. [Add Device (Pairing)]
 

Tap på knappen for at klargøre til parring. [Cancel] vises mens Walkman'en foretager parring.  
Hvis Walkman'en ikke kan gennemføre parring inden for 5 minutter, vises [Add Device (Pairing)] igen.  
Hvis de parrede enheder findes, vises [Reconnect].
3. Codec/navn på tilsluttet enhed

## Indstillingsmenu

Tap på  for at få vist menuen.

 **Settings** Vælg for at få vist menuen med indstillinger.

### Tip!

- Svip opad på Bluetooth-modtagerskærmen for at ændre lydkvalitetsindstillingerne. Du kan lytte til musik på en smartphone vha. lydkvaliteten på Walkman'en.

---

---

## Relateret emne

- [Sådan bruges de forskellige skærme på Walkman](#)
- [Biblioteksskærm](#)
- [Tilslutning af Walkman til en ikke-parret Bluetooth-enhed for første gang](#)
- [Tilslutning af Walkman til en parret Bluetooth-enhed](#)
- [One Touch-forbindelser med en Bluetooth-enhed \(NFC\)](#)
- [Konfigurering af Bluetooth-funktionen \(Bluetooth-modtagende tilstand\)](#)

4-698-042-33(1) Copyright 2017 Sony Corporation

## Der vises en liste over ikoner i informationsområdet

Du kan kontrollere afspilningsstatus og forskellige indstillinger ved hjælp af de ikoner, der vises i informationsområdet. Ikonerne varierer afhængigt af status for Walkman.



### 1. Informationsområde

	Status for lydstyrke
	BALANCED-indikator Indikatoren vises, når hovedtelefonerne er tilsluttet til hovedtelefonstikket (balanceret standard).
	AVLS
	Afspilningsstatus Afspil, pause, gå til starten af den næste sang, gå til starten af den nuværende eller forrige sang
	HOLD-indikator
	Timer for automatisk slukning
	Bluetooth
	NFC
	Batteristatus

#### Tip!

- Tap informationsområdet for at åbne lydstyrkedialogboksen. Du kan dreje lydstyrkeknappen for at justere lydstyrken.

---

---

## Relateret emne

- [Justering af lydstyrken](#)

4-698-042-33(1) Copyright 2017 Sony Corporation

Digital Music Player  
NW-ZX300/ZX300A

## Justering af lydstyrken

### Justering af lydstyrken

På Walkman: Tryk på knappen (1) for at justere lydstyrken.

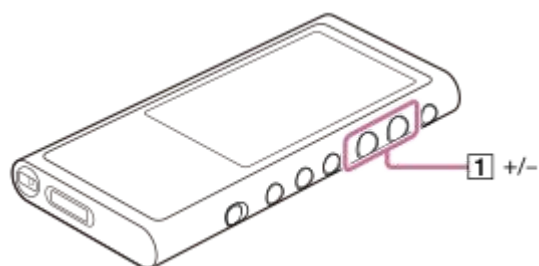

På skærmen: Tryk på området (1) på musikafspilningsskærmen for at få vist lydstyrkedialogboksen. Drej knappen (2) for at justere lydstyrken. Tryk på (3) for at lukke lydstyrkedialogboksen.



#### Tip!

- Du kan også bruge knapperne +/- nederst i lydstyrkedialogboksen til at justere lydstyrken.
- Lydstyrken kan være lav, når du bruger visse hovedtelefoner. Skift i så fald outputindstillingen til [High Gain Output]. Hvis du vil ændre indstillingen, skal du trykke på menupunkterne i følgende rækkefølge:  
 – [Settings] – [Output Settings] ([Basic Settings]) – [High Gain Output] ([Headphone Output]).  
 Tryk derefter på det ønskede element for de hovedtelefoner, du bruger. (Menupunktet er kun tilgængelig på modeller, der sælges i visse lande eller områder).
- Når du skifter mellem hovedtelefonstik (balanceret standard) og hovedtelefonstik (ministereostik), kan lydstyrken blive uventet høj. For at undgå høje lydstyrker kan Walkman sænke lydstyrken automatisk.

### Begrænsning af lydstyrken

Funktionen AVLS (Automatic Volume Limiter System) reducerer risikoen for høreskader pga. høje lydstyrker. Ved hjælp af AVLS begrænses den maksimale lydstyrke.

AVLS har følgende funktioner.

- AVLS begrænser lydstyrken til et bestemt niveau.
- AVLS forhindrer forstyrrelser for andre på grund af høje lydstyrker.



- AVLS giver dig mulighed at lytte ved en mere behagelig lydstyrke.

1. Tryk på menupunkterne i følgende rækkefølge.

 – [Settings] – [Output Settings] ([Basic Settings]).

2. Tryk på [AVLS (Volume Limit)] ([Headphone Output]) for at tilføje en markering.

### **Bemærk!**

- [AVLS (Volume Limit)] fungerer ikke, mens der er en aktiv Bluetooth-forbindelse.

---

Indholdet af Hjælpevejledning kan ændres uden forudgående varsel på grund af ændringer til produktspecifikationerne.  
Denne Hjælpevejledning er oversat ved hjælp af maskinoversættelse.

---

### **Relateret emne**

- [Lydstyrkebetjening i overensstemmelse med europæiske og koreanske direktiver](#)

4-698-042-33(1) Copyright 2017 Sony Corporation

## Lydstyrkebetjening i overensstemmelse med europæiske og koreanske direktiver

---

- For europæiske kunder
- For koreanske kunder (modeller med medfølgende hovedtelefoner)

Alarmen (bip) og advarslen [Check the volume level.] har til formål at beskytte dine ører. De optræder, når du til at begynde med skruer lydstyrken op på et skadeligt niveau. Du kan annullere alarmen og advarslen ved at trykke på [OK] i advarselsdialogboksen.

### Bemærk!

- Du kan skrue op for lydstyrken, efter at du har annulleret alarmen og advarslen.
- Efter den første advarsel gentages alarmen og advarslen hver 20. kumulative time, hvor lydstyrken er indstillet til et niveau, der er skadeligt for din hørelse. Når dette sker, skrues der automatisk ned for lydstyrken.
- Hvis du slukker for Walkman, når du har valgt en høj lydstyrke, der kan beskadige dine trommehinder, vil lydstyrken automatisk være lavere, næste gang du tænder for Walkman.
- Alarmen lyder ikke, når der er en aktiv Bluetooth-forbindelse.

---

Indholdet af Hjælpevejledning kan ændres uden forudgående varsel på grund af ændringer til produktspecifikationerne. Denne Hjælpevejledning er oversat ved hjælp af maskinoversættelse.

---

### Relateret emne

- [Justering af lydstyrken](#)

Digital Music Player  
NW-ZX300/ZX300A

## Gennemse den grundlæggende vejledning

---

Du kan se den grundlæggende vejledning for at få en hurtig introduktion af betjeningerne på Walkman.

- 1 På biblioteksskærmen eller afspilningsskærmen skal du trykke på  og derefter på [View Help].

---

Indholdet af Hjælpevejledning kan ændres uden forudgående varsel på grund af ændringer til produktspecifikationerne.  
Denne Hjælpevejledning er oversat ved hjælp af maskinoversættelse.

Digital Music Player  
NW-ZX300/ZX300A

## Forberedelse af musikindhold

Inden du overfører musikindhold til Walkman, skal du forberede indholdet. Dette emne indeholder instruktioner til følgende handlinger.

- Import af indhold fra en lyd-cd til Music Center for PC.
- Import af indhold, der er gemt på en computer, til Music Center for PC.
- Import af indhold, der er gemt på en ekstern medieenhed, til en computer.
- Køb af indhold fra onlinemusiktjenester.

Nedenstående instruktioner er til betjening ved hjælp af Music Center for PC. Music Center for PC er det anbefalede program til Walkman. Installer Music Center for PC på forhånd.

### Bemærk!

- Importeret indhold må kun benyttes til privat brug. Brug af indhold til andre formål kræver tilladelse fra ejerne af ophavsretten.
- Hvis du bruger en Mac-computer, skal du bruge Content Transfer.

## Import af indhold fra en lyd-cd til Music Center for PC

1. Brug en computer, hvor Music Center for PC er installeret.
2. Start Music Center for PC.
3. Indsæt en lyd-cd i mediedrevet på computeren.  
Indholdet på lyd-cd'en vises på Music Center for PC-skærmen.  
Du kan ændre formatindstillingen til import af cd'er, hvis det er nødvendigt.
  - For bedre lyd kvalitet: FLAC
  - For normal lyd kvalitet: AAC (.mp4), MP3 (.mp3)

4. Overfør indholdet på lyd-cd'en til din Music Center for PC.

Du finder oplysninger om proceduren under [How to use] på Music Center for PC-supportwebstedet. (<http://www.sony.net/smc4pc/>)

### Tip!

- Du kan også bruge iTunes i stedet for Music Center for PC til at importere lyd-cd'er.

## Import af indhold, der er gemt på en computer, til Music Center for PC

1. Brug en computer, hvor Music Center for PC er installeret.
2. Start Music Center for PC.
3. I venstre rude på Music Center for PC-skærmen skal du vælge menuen til import af indhold fra en computer.  
Du kan angive en mappe til det indhold, du vil importere.
4. Begynd at importere indholdet.

Du finder oplysninger om proceduren under [How to use] på Music Center for PC-supportwebstedet. (<http://www.sony.net/smc4pc/>)

## Import af indhold, der er gemt på en ekstern medieenhed, til en computer

Brug en ekstern medieenhed, der indeholder musikindhold.

Følgende instruktioner gælder for Windows Stifinder. Hvis du bruger en Mac-computer, skal du bruge Finder.

1. Tilslut den eksterne medieenhed til en computer.
2. Åbn den eksterne medieenhed i Windows Stifinder.
3. Åbn mappen [Musik] på computeren i Windows Stifinder.
4. Træk og slip mapperne eller filerne fra den eksterne medieenhed til mappen [Musik] på computeren.

## Køb af indhold fra onlinemusiktjenester

Du kan købe musikindhold fra onlinemusiktjenester.

Se i serviceguiden for den udbyder, du bruger. Hver serviceudbyder har forskellige downloadprocedurer, kompatible filformater og betalingsmetoder. Bemærk, at udbyderen kan vælge at afbryde eller opsigte servicen uden varsel.

---

Indholdet af Hjælpevejledning kan ændres uden forudgående varsel på grund af ændringer til produktspecifikationerne. Denne Hjælpevejledning er oversat ved hjælp af maskinoversættelse.

---

### Relateret emne

- [Installation af Music Center for PC \(Windows\)](#)
- [Installation af Content Transfer \(Mac\)](#)
- [Overførsel af indhold fra en Windows-computer ved hjælp af Music Center for PC](#)
- [Overførsel af indhold med Windows Stifinder](#)
- [Overførsel af indhold fra en Mac-computer ved hjælp af Content Transfer](#)
- [Overførsel af indhold med Mac Finder](#)
- [Tilføjelse af tekstoplysninger vha. en computer](#)
- [Musikafspilning](#)

Digital Music Player  
NW-ZX300/ZX300A

## Køb af indhold med Lyd i høj opløsning

Lyd i høj opløsning refererer til indhold i et format med bedre lyd kvalitet end cd-standarden. Indhold med Lyd i høj opløsning er tilgængeligt via musiktjenester på nettet.

Få adgang til en onlinemusiktjeneste, der leverer indhold med Lyd i høj opløsning. Services varierer efter land eller område.

Se i serviceguiden for den udbyder, du bruger. Hver serviceudbyder har forskellige downloadprocedurer, kompatible filformater og betalingsmetoder.

Bemærk, at udbyderen kan vælge at afbryde eller opsige servicen uden varsel.

## Sådan overføres indhold med Lyd i høj opløsning til Walkman

- På en Windows-computer: Brug Music Center for PC eller Windows Stifinder.
- På en Mac-computer: Brug Content Transfer eller Finder.

### Tip!

- Lydindhold i høj opløsning er angivet med et ikon (  ) på Walkman såvel som i Music Center for PC.

Indholdet af Hjælpevejledning kan ændres uden forudgående varsel på grund af ændringer til produktspecifikationerne. Denne Hjælpevejledning er oversat ved hjælp af maskinoversættelse.

## Relateret emne

- [Installation af Music Center for PC \(Windows\)](#)
- [Installation af Content Transfer \(Mac\)](#)
- [Overførsel af indhold fra en Windows-computer ved hjælp af Music Center for PC](#)
- [Overførsel af indhold med Windows Stifinder](#)
- [Overførsel af indhold fra en Mac-computer ved hjælp af Content Transfer](#)
- [Overførsel af indhold med Mac Finder](#)

## Overførsel af indhold fra en Windows-computer ved hjælp af Music Center for PC

Du kan overføre indhold, der er gemt på en Windows-computer, til Walkman via Music Center for PC.

1 Brug en computer, hvor Music Center for PC er installeret.

2 Start Music Center for PC.

3 Tilslut Walkman til computeren via USB.



4 Klik på  nederst til venstre i Music Center for PC for at åbne listen over indhold på Walkman.

Sådan overføres indholdet til microSD-kortet i Walkman:

Vælg microSD-kortet på menuen til valg af enhed. Menuen til valg af enhed er placeret over listen med indhold på Walkman.

5 Vælg [Music Library] for at åbne listen over indhold på Music Center for PC.

6 Vælg albummer eller spor, som du vil overføre.

7 Klik på  for at overføre.

Du finder oplysninger om proceduren under [How to use] på Music Center for PC-supportwebstedet.  
(<http://www.sony.net/smc4pc/>)

### Bemærk!

- Undlad at fjerne USB-kablet under dataoverførsel. Ellers kan dataene blive beskadiget.
- Overført indhold må kun benyttes til privat brug. Brug af indhold til andre formål kræver tilladelse fra ejerne af ophavsretten.
- Fra Walkman kan du ikke udveksle data mellem Walkman-hukommelsen og et microSD-kort

---

---

## Relateret emne

- [Installation af Music Center for PC \(Windows\)](#)
- [Forberedelse af musikindhold](#)
- [Køb af indhold med Lyd i høj opløsning](#)
- [Overførsel af indhold med Windows Stifinder](#)
- [Musikafspilning](#)

4-698-042-33(1) Copyright 2017 Sony Corporation



## Overførsel af indhold med Windows Stifinder

Du kan overføre indhold direkte ved at trække og slippe det fra Windows Stifinder.

### 1 Tilslut Walkman til computeren via USB.

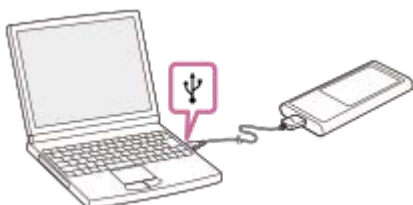

### 2 Åbn mappen [WALKMAN] som følger.

- Windows 10:  
Åbn [Stifinder] fra menuen [Start]. Vælg [WALKMAN] i venstre rude.
- Windows 8.1:  
Åbn [Stifinder] fra [Skrivebord]. Vælg [WALKMAN] på listen under [Denne pc].
- Windows 7 eller tidligere versioner:  
Vælg [Start], [Computer] og derefter [WALKMAN].

Du kan også overføre indhold til et microSD-kort

Vælg mappen med navnet på microSD-kortet i stedet for [WALKMAN].

### 3 Åbn mappen [MUSIC] i [WALKMAN].

### 4 Træk og slip filerne eller mapperne på computeren til mappen [MUSIC].

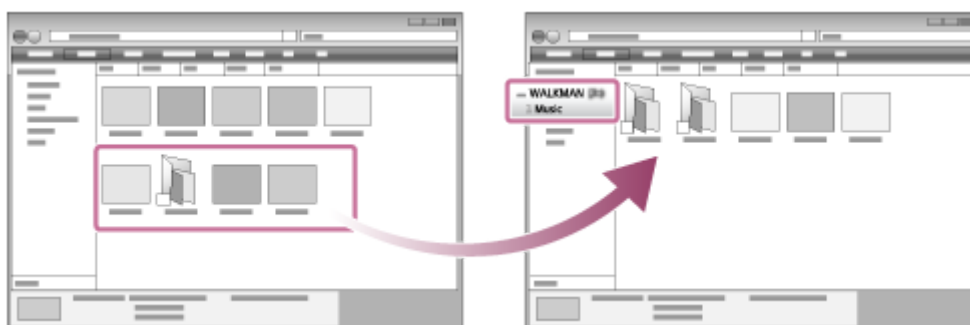

Bekræft, at overførslen er fuldført. Frakobl derefter Walkman fra computeren.

#### Tip!

- Du kan tilføje coverbilleder for album manuelt, så billedet vises på Walkman-skærmen. Først skal du omdøbe billedfilen med det samme navn som mappen for albummet. (Du skal ikke ændre filendelsen for billedfilen på dette tidspunkt.) Tilføj derefter billedfilen til mappen for albummet. Walkman'en viser de følgende filer for coverbilleder.
  - Baseline JPEG
  - Ikke-interlaced PNG
  - Maksimal størrelse: 4.096 × 4.096

## Bemærk!

- Overhold følgende forholdsregler. Ellers kan Walkman muligvis ikke afspille filerne.
  - Undlad at ændre navnene på rodmapper (f.eks. [MUSIC]).
  - Undlad at overføre filer til andre mapper end [MUSIC].
  - Undlad at fjerne USB-kablet under dataoverførsel.
  - Undlad at formatere hukommelsen i Walkman på computeren.
- Walkman kan muligvis ikke vise musikoplysninger i noget indhold korrekt, afhængigt af sprogindstillingerne på Walkman.
- Overført indhold må kun benyttes til privat brug. Brug af indhold til andre formål kræver tilladelse fra ejerne af ophavsretten.

---

Indholdet af Hjælpevejledning kan ændres uden forudgående varsel på grund af ændringer til produktspecifikationerne. Denne Hjælpevejledning er oversat ved hjælp af maskinoversættelse.

---

## Relateret emne

- [Forberedelse af musikindhold](#)
- [Køb af indhold med Lyd i høj opløsning](#)
- [Overførsel af indhold fra en Windows-computer ved hjælp af Music Center for PC](#)
- [Musikafspilning](#)

## Import af indhold fra Walkman til Music Center for PC

---

1 Brug en computer, hvor Music Center for PC er installeret.

2 Start Music Center for PC.

3 Tilslut Walkman til computeren via USB.



4 Klik på  nederst til venstre i Music Center for PC for at åbne listen over indhold på Walkman.

Hvis du vil importere indhold fra microSD-kortet i Walkman:

Vælg microSD-kortet på menuen til valg af enhed. Menuen til valg af enhed er placeret over listen med indhold på Walkman.

5 På listen over indhold på Walkman skal du vælge det indhold, du vil importere til Music Center for PC.

6 Klik på  i Music Center for PC.

Du finder oplysninger om proceduren under [How to use] på Music Center for PC-supportwebstedet.

(<http://www.sony.net/smc4pc/>)

### Bemærk!

- Undlad at fjerne USB-kablet under dataoverførsel. Ellers kan dataene blive beskadiget.
- Importeret indhold må kun benyttes til privat brug. Brug af indhold til andre formål kræver tilladelse fra ejerne af ophavsretten.

---

Indholdet af Hjælpevejledning kan ændres uden forudgående varsel på grund af ændringer til produktspecifikationerne.  
Denne Hjælpevejledning er oversat ved hjælp af maskinoversættelse.

---

### Relateret emne

- [Installation af Music Center for PC \(Windows\)](#)
- [Musikafspilning](#)
- [Understøttede formater](#)



## Overførsel af indhold fra en Mac-computer ved hjælp af Content Transfer

Du kan bruge Content Transfer. Indhold med copyrightbeskyttelse kan ikke overføres.

**1** Brug en computer, hvor Content Transfer er installeret.

**2** Start Content Transfer.



**3** Tilslut Walkman til computeren via USB.



**4** Vælg hukommelsesdestinationen på Walkman (den interne hukommelse eller et microSD-kort).

**5** Åbn Finder eller iTunes. Vælg derefter indholdet.

**6** Træk og slip indholdet til Content Transfer.



Bekræft, at overførslen er fuldført. Kobl derefter Walkman fra computeren.

- Funktionen kan ikke garanteres, afhængigt af versionen af iTunes.
- Undlad at fjerne USB-kablet under dataoverførsel. Ellers kan dataene blive beskadiget.
- Overført indhold må kun benyttes til privat brug. Brug af indhold til andre formål kræver tilladelse fra ejerne af ophavsretten.

---

Indholdet af Hjælpevejledning kan ændres uden forudgående varsel på grund af ændringer til produktspecifikationerne.  
Denne Hjælpevejledning er oversat ved hjælp af maskinoversættelse.

---

#### Relateret emne

- [Installation af Content Transfer \(Mac\)](#)
- [Forberedelse af musikindhold](#)
- [Køb af indhold med Lyd i høj opløsning](#)
- [Musikafspilning](#)

4-698-042-33(1) Copyright 2017 Sony Corporation

Digital Music Player  
NW-ZX300/ZX300A

## Overførsel af indhold med Mac Finder

Du kan overføre indhold direkte ved at trække og slippe det fra Finder. Indhold med copyrightbeskyttelse kan ikke overføres.

### 1 Tilslut Walkman til en computer, der kører, via USB.



### 2 Vælg [WALKMAN] i sidepanelet i Finder.

Du kan også overføre indhold til et microSD-kort.  
Vælg mappen med navnet på microSD-kortet i stedet for [WALKMAN].

### 3 Åbn mappen [MUSIC] i [WALKMAN].

### 4 Træk og slip de ønskede filer eller mapper (1) til mappen [MUSIC] (2) i [WALKMAN].

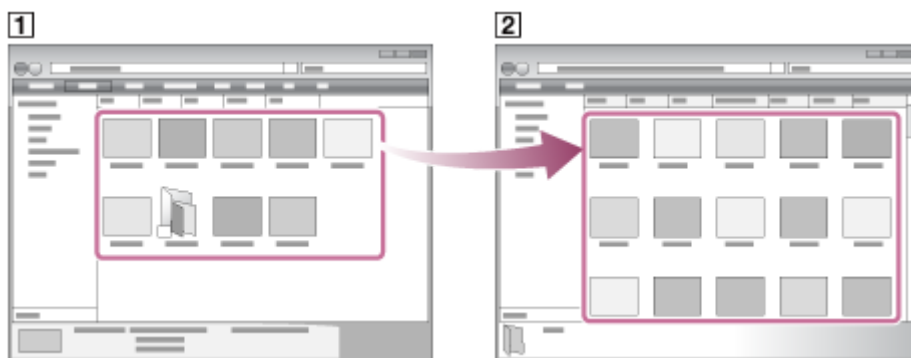

Bekræft, at overførslen er fuldført. Frakobl derefter Walkman fra computeren.

#### Tip!

- Du kan tilføje coverbilleder for album manuelt, så billedet vises på Walkman-skærmen. Først skal du omdøbe billedfilen med det samme navn som mappen for albummet. (Du skal ikke ændre filendelsen for billedfilen på dette tidspunkt.) Tilføj derefter billedfilen til mappen for albummet.

Walkman'en viser de følgende filer for coverbilleder.

- Baseline JPEG
- Ikke-interlaced PNG
- Maksimal størrelse: 4.096 × 4.096

#### Bemærk!

- Overhold følgende forholdsregler. Ellers kan Walkman muligvis ikke afspille filerne.

- Undlad at ændre navnene på rodmapper (f.eks. [MUSIC]).
  - Undlad at overføre filer til andre mapper end [MUSIC].
  - Undlad at fjerne USB-kablet under dataoverførsel.
  - Undlad at formatere hukommelsen i Walkman på computeren.
- Walkman kan muligvis ikke vise musikoplysninger i noget indhold korrekt, afhængigt af sprogindstillingerne på Walkman.
  - Overført indhold må kun benyttes til privat brug. Brug af indhold til andre formål kræver tilladelse fra ejerne af ophavsretten.

---

Indholdet af Hjælpevejledning kan ændres uden forudgående varsel på grund af ændringer til produktspecifikationerne.  
Denne Hjælpevejledning er oversat ved hjælp af maskinoversættelse.

---

#### Relateret emne

- [Installation af Content Transfer \(Mac\)](#)
- [Forberedelse af musikindhold](#)
- [Køb af indhold med Lyd i høj opløsning](#)
- [Musikafspilning](#)

4-698-042-33(1) Copyright 2017 Sony Corporation



## Tilføjelse af tekstoplysninger vha. en computer

Du kan indtaste sangteksten til en tekstfil (en LRC-fil). Når du har indtastet sangtekster til sange, skal du overføre sangene til Walkman.

### Oprettelse af sangtekster i en tekstfil (LRC-fil)

1. Åbn [Notesblok] i Windows Tilbehør.
2. Indtast sangteksten i [Notesblok].
3. Afspil sangen, og indtast tiden, hvor hver tekstlinje skal vises.

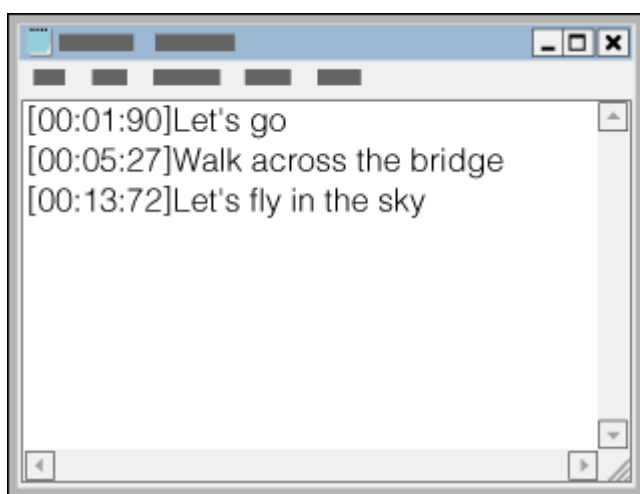

- Du kan indtaste tidsoplysningerne til venstre for hver tekstlinje i følgende format.  
Minutter:sekunder:hundreddele af et sekund (\*1)
- Tidsoplysninger skal indtastes i kronologisk rækkefølge.
- Du kan adskille sekunder og hundreddele af et sekund med et punktum i stedet for kolon.

\*1 Du kan udelade hundreddele af et sekund.

#### 4. Gem filen.

- Vælg [UTF-8] som tegnkodningen.
- Angiv det samme filnavn som lydfilen.
- Angiv [.lrc] som filtypenavn.
- Den maksimale filstørrelse er 512 KB.
- Hvis en tekstlinje ikke kan være på skærmen, ombrydes den.
- Antallet af linjer tekst, der kan vises samtidigt, afhænger af Walkman-modellen.
- CR-, CRLF- og LF-linjeskift anerkendes.
- Tomme tekstlinjer springes over.

#### 5. Tilslut din Walkman til computeren via USB.

#### 6. Åbn mappen [WALKMAN] i henhold til en af følgende fremgangsmåder.

- Windows 10:  
Åbn [Stifinder] fra menuen [Start]. Vælg [WALKMAN] i venstre rude.
- Windows 8.1:  
Åbn [Stifinder] fra [Skrivebord]. Vælg [WALKMAN] på listen under [Denne pc].

- Windows 7 eller tidligere versioner:  
Vælg [Start], [Computer] og derefter [WALKMAN].

Du kan også overføre indhold til et microSD-kort

Vælg mappen med navnet på microSD-kortet i stedet for [WALKMAN].

7. Opret en ny mappe i mappen [MUSIC] under [WALKMAN]. Træk og slip derefter både sangen og LRC-filen til den nye mappe for at overføre dem.

### Tip!

- Følgende antal tegn anbefales, når du viser sangtekster til Walkman.
  - Enkeltbytt tegn (f.eks. alfanumeriske tegn): 40 tegn på hver linje.
  - Dobbeltbytt tegn (f.eks. kinesiske tegn): 20 tegn på hver linje.
- Hvis du vil administrere LRC-filer med Music Center for PC, skal du gemme LRC-filerne i den samme mappe som musikfilerne. LRC-filerne overføres til Walkman, når musikfilerne overføres.
- På en Mac-computer kan du oprette sangtekster med "TextEdit" og andre teksteditorer. Benyt den samme fremgangsmåde som beskrevet ovenfor for at indtaste sangtekster eller tidsoplysninger i indstillingen "Almindelig tekst".

## Meddelelse om ophavsret

Når du opretter LRC-filer med ophavsretligt beskyttet materiale, som er skabt af andre, må LRC-filerne kun benyttes til privat brug. Brug af LRC-filer til andre formål kræver tilladelse fra copyrightejerne.

---

Indholdet af Hjælpevejledning kan ændres uden forudgående varsel på grund af ændringer til produktspecifikationerne.  
Denne Hjælpevejledning er oversat ved hjælp af maskinoversættelse.

---

### Relateret emne

- [Hentning af sangtekster](#)
- [Visning af tekster](#)

Digital Music Player  
NW-ZX300/ZX300A

## Bemærkninger om overførsel af indhold fra en computer

Træk og slip indhold til den korrekte mappe som vist på de følgende illustrationer. Walkman kan afspille indhold, der er gemt på første til ottende niveau i hver mappe.

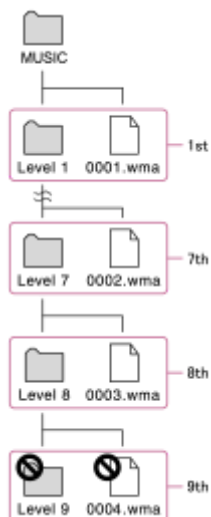

### Bemærk!

- Lad være med at omdøbe de følgende standardmapper. Ellers kan Walkman ikke genkende mapperne.
  - MUSIC

Indholdet af Hjælpevejledning kan ændres uden forudgående varsel på grund af ændringer til produktspecifikationerne. Denne Hjælpevejledning er oversat ved hjælp af maskinoversættelse.

Digital Music Player  
NW-ZX300/ZX300A

## Musikafspilning

Hvis du vil afspille sange, skal du først vælge en kategori.  
Du skal overføre musikindhold fra en computer til Walkman på forhånd.

### På en Windows-computer

- Brug Music Center for PC til at overføre indhold fra en cd eller en computer til Walkman.
- Træk og slip indhold fra Windows Stifinder.

### På en Mac-computer

- Brug Content Transfer til at overføre indhold fra iTunes.
- Træk og slip indhold fra Finder.

**1** Tryk på  for at åbne biblioteksskærmen.

**2** Tryk på den ønskede kategori (**1**).

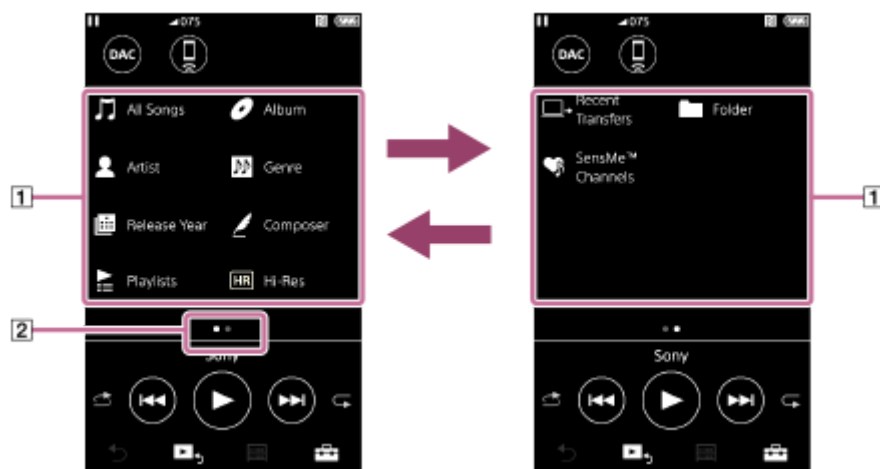

Du kan svippe skærmen til venstre eller højre for at skifte sider. Antallet af punkter repræsenterer antallet af tilgængelige sider (**2**).



**3** Vælg underkategorier, indtil der vises en liste med sange, og vælg derefter den ønskede sang.

Afspilningen starter.

### Manuelle knapper på Walkman

Betjeningsknap	Funktion
	Tryk på knappen for at starte afspilning eller sætte den på pause.
	Tryk på knappen for at springe til starten af det aktuelle nummer eller forrige nummer. Hold knappen nede for at spole sangen hurtigt tilbage under afspilning.
	Tryk på knappen for at springe til starten af næste sang. Hold knappen nede for at spole sangen hurtigt frem under afspilning.

## Bemærk!

- Hvis Walkman ikke afspiller sange i den rækkefølge, du ønsker, kan du prøve følgende.
  - Brug bogmærkefunktionen eller afspilningslistefunktionen på Walkman.
  - Opret afspilningslister med Music Center for PC eller iTunes, og overfør dem.

---

Indholdet af Hjælpevejledning kan ændres uden forudgående varsel på grund af ændringer til produktspecifikationerne.  
Denne Hjælpevejledning er oversat ved hjælp af maskinoversættelse.

---

## Relateret emne

- [Sådan tænder og slukker du for Walkman](#)
- [Sådan bruges de forskellige skærme på Walkman](#)
- [Installation af Music Center for PC \(Windows\)](#)
- [Biblioteksskærm](#)
- [Afspilningsskærm](#)
- [Forberedelse af musikindhold](#)
- [Overførsel af indhold fra en Windows-computer ved hjælp af Music Center for PC](#)
- [Overførsel af indhold med Windows Stifinder](#)
- [Overførsel af indhold fra en Mac-computer ved hjælp af Content Transfer](#)
- [Overførsel af indhold med Mac Finder](#)
- [Afspilningsmetoder](#)

## Afspilningsmetoder

Dette emne indeholder instruktioner til følgende handlinger.

- Indstilling af afspilningstilstanden.
- Indstilling af afspilningsintervallet.

### Indstilling af afspilningstilstanden



1. Tryk på området (1) eller (2) for at vælge en afspilningstilstand.

- : Shuffle Playback
- : Repeat 1 Song
- : Repeat All

Når og lyser op, afspiller Walkman alle spor i det valgte afspilningsinterval i tilfældig rækkefølge. For at vende tilbage til tilstanden normal afspilning skal du trykke på ikonerne, så både og bliver mørke.

#### Tip!

- Du kan også indstille afspilningstilstanden fra indstillingsmenuen. Tryk på – [Settings] – [Playback Settings] ([Basic Settings]). Vælg derefter den ønskede afspilningstilstand fra [Play Mode].

### Indstilling af afspilningsintervallet

1. Tryk på menupunkterne i følgende rækkefølge.  
 – [Settings] – [Playback Settings] ([Basic Settings]).
2. Tryk på det ønskede afspilningsinterval fra [Playback Range].

#### Diagram over forholdet mellem afspilningstilstand og afspilningsinterval

Play Mode	Playback Range	
	All Range	Selected Range
	Alle sange afspilles i vilkårlig rækkefølge.	Sangene i det valgte interval

<b>Shuffle Playback</b>	<p>Hvis du vil blande alle sangene på Walkman, skal du vælge [All Songs] på biblioteksskærmen.</p> <p>Hvis du vælger en sang fra [Album] på biblioteksskærmen, blander Walkman alle sangene i det valgte album. Når Walkman er færdig med afspilningen af alle sangene på albummet, fortsætter afspilningen med det næste album. Derefter blander Walkman alle sangene i albummet.</p>	afspilles i vilkårlig rækkefølge. (*1)
<b>Repeat Off</b>	Alle sange afspilles i fortløbende rækkefølge.	Sangene i det valgte interval afspilles i fortløbende rækkefølge. (*1)
 <b>Repeat 1 Song</b>	Den aktuelle sang afspilles gentagne gange.	Den aktuelle sang afspilles gentagne gange.
 <b>Repeat All</b>	Alle sange afspilles gentagne gange. Hvis du vil gentage alle sange på Walkman, skal du vælge [All Songs] på biblioteksskærmen.	Sange i det valgte interval afspilles gentagne gange. (*1)

\*1 "Valgt interval" betyder f.eks. et album eller en kunstner.

### Bemærk!

- Når du afspiller en sang ved hjælp af [SensMe™ Channels]-funktionen, kan du ikke ændre afspilningstilstanden.
- Når du vælger en sang fra en bogmærkeliste, afspiller Walkman kun sangene på den valgte bogmærkeliste. Sange på andre bogmærkelister afspilles ikke, selvom [Playback Range] er indstillet til [All Range].
- Når du vælger en sang på en afspilningsliste, afspiller Walkman kun sangene i den valgte afspilningsliste. Sange på andre afspilningslister afspilles ikke, selvom [Playback Range] er indstillet til [All Range].

Indholdet af Hjælpevejledning kan ændres uden forudgående varsel på grund af ændringer til produktspecifikationerne. Denne Hjælpevejledning er oversat ved hjælp af maskinoversættelse.

### Relateret emne

- [Sådan bruges de forskellige skærme på Walkman](#)
- [Afspilningsskærm](#)
- [Musikafspilning](#)

## Brug af [SensMe™ Channels]

Funktionen [SensMe™ Channels] grupperer automatisk sange efter tema. Du kan afspille sange, der passer til dit humør, din aktivitet, tidspunktet på dagen og meget mere.

Hvis du vil bruge funktionen [SensMe™ Channels] på Walkman, skal sange analyseres med Music Center for PC, inden du overfører sangene. Hvis du vil analysere spor, skal du aktivere funktionen 12 TONE ANALYSIS på Music Center for PC. Spor, der importeres til Music Center for PC, analyseres automatisk, og resultaterne angives for sporene. Se Music Center for PC-supportwebstedet for at få oplysninger om betjening.

### 1 På biblioteksskærmen skal du trykke på [SensMe™ Channels].

#### Tip!

- [SensMe™ Channels] kan bruges til sange, der er overført fra programmer, der understøtter 12 TONE ANALYSIS-teknologien (udviklet af Sony).
- Når du åbner en kanal ved hjælp af [SensMe™ Channels]-funktionen eller skifter til en anden kanal, afspilles sangen fra det mest melodiske eller rytmiske afsnit.
- Sangene afspilles i tilfældig rækkefølge. Hver gang du vælger en kanal, vil afspilningsrækkefølgen være anderledes.

#### Bemærk!

- Walkman viser kun kanaler, der indeholder sange.

Indholdet af Hjælpevejledning kan ændres uden forudgående varsel på grund af ændringer til produktspecifikationerne. Denne Hjælpevejledning er oversat ved hjælp af maskinoversættelse.

#### Relateret emne

- [Biblioteksskærm](#)



Digital Music Player  
NW-ZX300/ZX300A

## Hentning af sangtekster

---

For at få vist sangtekstoplysninger på Walkman skal du overføre en fil med sangtekster (LRCfil) sammen med sangfilen til Walkman.

Du kan få oplysninger om sangtekster på følgende måder.

- Få oplysninger om sangtekster via internettet, og opret derefter en tekstfil (LRC-fil).
- Indtast selv sangteksten i en tekstfil (LRC-fil).

Du finder oplysninger om LRC-filer i det relevante emne under [Relateret emne].

### **Bemærk!**

- Sangtekstoplysninger må kun benyttes til privat brug. Brug af sangtekstindhold til andre formål kræver tilladelse fra ejerne af ophavsretten.

---

Indholdet af Hjælpevejledning kan ændres uden forudgående varsel på grund af ændringer til produktspecifikationerne.  
Denne Hjælpevejledning er oversat ved hjælp af maskinoversættelse.

---

### **Relateret emne**

- [Visning af tekster](#)
- [Tilføjelse af tekstoplysninger vha. en computer](#)

Digital Music Player  
NW-ZX300/ZX300A

## Visning af tekster

Overførsel af sange med tekstoplysninger til Walkman. Derefter kan du indstille Walkman til at få vist tekster. Når tekstoplysninger er tilgængelige for et spor, lyser et ikon (1).



- 1 På afspilningsskærmen skal du trykke på  og derefter på [Display Lyrics].

Indholdet af Hjælpevejledning kan ændres uden forudgående varsel på grund af ændringer til produktspecifikationerne. Denne Hjælpevejledning er oversat ved hjælp af maskinoversættelse.

### Relateret emne

- [Hentning af sangtekster](#)
- [Tilføjelse af tekstoplysninger vha. en computer](#)

## Administration af afspilningslister på Walkman



Du kan samle dine foretrukne sange og gemme dem som afspilningslister på Walkman. Dette emne indeholder instruktioner til følgende handlinger.

- Tilføjelse af sange til afspilningslister på Walkman.
- Afspilning af afspilningslister på Walkman.
- Sletning af afspilningslister fra Walkman.

### Tilføjelse af sange på afspilningslister på Walkman

Afspilningslister kan enten gemmes i den interne hukommelse på Walkman eller på microSD-kortet. Du kan ikke føje et nummer fra den interne hukommelse til en afspilningsliste på microSD-kortet eller omvendt.





#### 1. Udfør en af følgende fremgangsmåder.

- Mens Walkman afspiller en sang eller sætter den på pause, som du vil føje til en afspilningsliste: På afspilningsskærmen skal du trykke på  og derefter på [Add to Playlist].
- Når der vises en liste (sporliste, albumliste, afspilningskø osv.): Tryk på  ved siden af det ønskede element på listen for at få vist pop op-menuen. Tryk derefter på [Add to Playlist].

Skærmen til valg af afspilningsliste vises.

#### 2. Tryk på navnet på afspilningslisten for at tilføje sangen.

#### Tip!

- Op til 999 sange kan føjes til en afspilningsliste.
- Du kan tilføje en hel liste til en afspilningsliste. Når afspilningskøskærmen eller bogmærkelisteskræmen vises, skal du trykke på  og derefter på [Add All Songs to Playlist].
- Du kan ændre rækkefølgen af sangene på en afspilningsliste. Vælg en afspilningsliste fra biblioteksskræmen. Tryk på  og derefter på [Edit Song Order]. Træk og slip  for at omarrangere sangene. Tryk på [Complete] for at gemme rækkefølgen af sange.
- Du kan ændre navnet på en afspilningsliste fra pop op-menuen. På biblioteksskræmen skal du trykke på [Playlists]. Tryk på  ved siden af den ønskede afspilningsliste og derefter på [Edit Playlist Name].
- Du kan overføre afspilningslister, der er oprettet ved hjælp af Music Center for PC eller iTunes, til Walkman. Afspilningslister i filformatet m3u kan administreres på Walkman.

#### Bemærk!

- Du kan ikke registrere coverbilleder til afspilningslister.

### Afspilning af sange på en afspilningsliste på Walkman

#### 1. På biblioteksskræmen skal du trykke på [Playlists].

#### 2. Tryk på den ønskede afspilningsliste, og tryk derefter på den ønskede sang.

### Sletning af afspilningslister fra Walkman

1. På biblioteksskærmen skal du trykke på [Playlists] for at få vist listen over afspilningslister.
2. Tryk på  ved siden af den afspilningsliste, du vil slette, og tryk derefter på [Delete].
3. Følg instruktionerne på skærmen.

#### Tip!

- Du kan fjerne en sang fra en afspilningsliste. Vis listen over sange i afspilningslisten, og tryk på  for at få vist pop op-menuen. Vælg derefter [Delete from Playlist].

#### Bemærk!

- Selvom du sletter en afspilningsliste, slettes numrene på afspilningslisten ikke fra Walkman.

---

Indholdet af Hjælpevejledning kan ændres uden forudgående varsel på grund af ændringer til produktspecifikationerne. Denne Hjælpevejledning er oversat ved hjælp af maskinoversættelse.

---

#### Relateret emne

- [Biblioteksskærm](#)
- [Afspilnings-skærm](#)
- [Afspilningskøskærm](#)
- [Bogmærkelistes-kærm](#)

## Administration af bogmærker på Walkman



Du kan føje dine foretrukne spor til bogmærkelister. Op til 10 bogmærkelister er tilgængelige. Op til 999 sange kan føjes til en bogmærkeliste.

Dette emne indeholder instruktioner til følgende handlinger.

- Tilføjelse af numre til bogmærkelister.
- Afspilning af sange med bogmærke på Walkman.
- Fjernelse af sange fra en bogmærkeliste på Walkman.

### Tilføjelse af sange til bogmærkelister



1. Udfør en af følgende fremgangsmåder.

- Mens Walkman afspiller en sang eller sætter den på pause, som du vil oprette et bogmærke for: På afspilningsskærmen skal du trykke på  og derefter på [Add to Bookmark List].
- Når der vises en liste (sporliste, albumliste, afspilningskø osv.): Tryk på  ved siden af det ønskede element på listen for at få vist pop op-menuen. Tryk derefter på [Add to Bookmark List].

Skærmen til valg af bogmærkeliste vises.

2. Vælg den ønskede bogmærkeliste.

#### Tip!

- Du kan tilføje en hel liste til en bogmærkeliste. Når afspilningskøskærmen eller bogmærkelisteskræmen vises, skal du trykke på  og derefter på [Add All Songs to Bookmark List].
- Du kan ændre rækkefølgen på sangene i en bogmærkeliste. Vælg en bogmærkeliste. Tryk på  og derefter på [Edit Song Order]. Træk og slip  for at omarrangere sangene. Tryk på [Complete] for at gemme rækkefølgen af sange.

#### Bemærk!

- Du kan ikke importere bogmærkelister til en computer.

### Lytte til bogmærkede sange på Walkman

1. Vis bogmærkelisteskræmen.

2. Tryk på  /  for at vælge en liste, og vælg derefter en sang.

### Fjernelse af sange fra en bogmærkeliste på Walkman

1. Tryk på  ved siden af sangen på en bogmærkeliste.

2. Tryk på [Delete from Bookmark List].

#### Tip!

- Du kan fjerne alle sange fra en bogmærkeliste. På bogmærkelisteskræmen skal du trykke på  og derefter på [Delete All].

---

Indholdet af Hjælpevejledning kan ændres uden forudgående varsel på grund af ændringer til produktspecifikationerne.  
Denne Hjælpevejledning er oversat ved hjælp af maskinoversættelse.

---

#### Relateret emne

- [Biblioteksskærm](#)
- [Afspilningsskærm](#)
- [Afspilningskøskærm](#)
- [Bogmærkelisteskærm](#)

4-698-042-33(1) Copyright 2017 Sony Corporation

## Sletning af spor fra Walkman

Du kan slette sange fra Walkman.

### 1 På biblioteksskærmen skal du vise et af følgende elementer.

- Hvis du vil slette spor, skal du trykke på den ønskede kategori (album, kunstner osv.) og den ønskede underkategori, indtil der vises en sporliste.
- Hvis du vil slette en mappe, skal du trykke på [Folder] og derefter på den ønskede mappe.

### 2 Tryk på **⋮** for at vise pop op-menuen, og tryk på [Delete].

Følg instruktionerne på skærmen.

#### Tip!

- Du kan også slette spor på en computer ved hjælp af følgende programmer. Du kan finde oplysninger om betjening i onlinehjelpeoplysningerne til hvert enkelt program.
  - Windows: Music Center for PC, Windows Stifinder
  - Mac: Content Transfer, Finder

#### Bemærk!

- Når du sletter sange ved hjælp af Windows Stifinder eller Mac Finder, må du ikke slette eller omdøbe rodmappen (f.eks. [MUSIC]). Ellers kan Walkman ikke genkende indholdet.

Indholdet af Hjælpevejledning kan ændres uden forudgående varsel på grund af ændringer til produktspecifikationerne. Denne Hjælpevejledning er oversat ved hjælp af maskinoversættelse.

#### Relateret emne

- [Biblioteksskærm](#)

Digital Music Player  
NW-ZX300/ZX300A

## Visning af en guide til at nyde høj lyd kvalitet

---

Du kan se oplysninger om at nyde indhold i høj lyd kvalitet.

- 1 Tryk på menupunkterne i følgende rækkefølge på afspilningsskærmen.  
 – [Settings] – [Guide to High Quality Sound] ([Sound]).

---

Indholdet af Hjælpevejledning kan ændres uden forudgående varsel på grund af ændringer til produktspecifikationerne.  
Denne Hjælpevejledning er oversat ved hjælp af maskinoversættelse.

---

### Relateret emne

- [Biblioteksskærm](#)
- [Skærme til indstilling af lyd kvalitet](#)
- [Justering af indstillingerne for lyd kvalitet](#)



## Tilslutning af Walkman til en ikke-parret Bluetooth-enhed for første gang

BLUETOOTH®-funktionen gør det muligt at oprette trådløs forbindelse mellem enheder. Enhederne skal understøtte Bluetooth trådløs teknologi. En trådløs forbindelse er mulig på en afstand af op til 10 meter i et åbent område. Du kan bruge Bluetooth-funktionen til følgende handlinger.

- Lytte til musik.  
Tilslut en Bluetooth-enhed som f.eks. hovedtelefoner eller højttalere. Du kan lytte til musik trådløst.

Når du tilslutter Bluetooth-enheder trådløst for første gang, skal enhederne registreres til hinanden. Denne registrering kaldes "parring". Når Walkman og enheden er parret, kan du nemt tilslutte enhederne i fremtiden. Følgende instruktioner er en grundlæggende trinvis vejledning til tilslutning af Walkman og en Bluetooth-enhed.

- 1 Aktiver Bluetooth-funktionen på Bluetooth-enheden, hvis det er nødvendigt.**
- 2 På biblioteksskærmen skal du trykke på menupunkterne i følgende rækkefølge.**  
 – [Settings] – [Connect to/Add Audio Device] ([Bluetooth]).  
Bluetooth-forbindelsesskærmen vises.
- 3 Tryk på Bluetooth-kontakten (1) for at aktivere Bluetooth-funktionen, og tryk på [Add Device (Pairing)] (2).**

 vises i informationsområdet. Der vises en liste over de enheder, der kan tilsluttes, på skærmen (3).

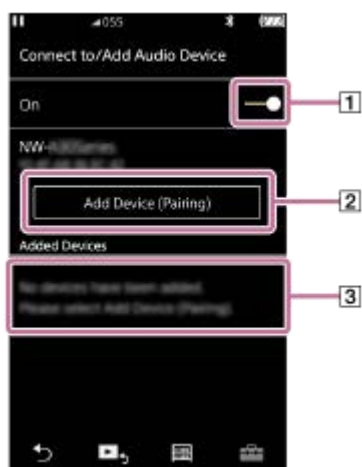

- 4 Tryk på Bluetooth-enheden.**  
Hvis du skal angive en adgangsnøgle ved parringen, skal du kontrollere og indtaste adgangsnøglen til Bluetooth-enheden. Du kan finde oplysninger om adgangsnøglen til Bluetooth-enheden i vejledningen til enheden. Når forbindelsen er oprettet, vises [Connected] i 3.
- 5 På biblioteksskærmen skal du vælge og afspille en sang.**  
Lyden udsendes fra den tilsluttede Bluetooth-enhed.

## Sådan afbrydes forbindelsen til en parret Bluetooth-enhed

1. Mens Bluetooth-enheden er tilsluttet, skal du trykke på menupunkterne i følgende rækkefølge.

 – [Settings] – [Connect to/Add Audio Device] ([Bluetooth]).

2. Tryk på navnet på Bluetooth-enheden fra [Added Devices].

### Tip!

- Du kan slette den registrerede Bluetooth-enhed. På listen over enheder, der kan tilsluttes, i [Added Devices] skal du trykke på  ved siden af navnet på en Bluetooth-enhed. Vælg derefter [Delete Device].
- Adgangsnøglen kan også kaldes en "adgangskode", en "pinkode", et "PIN-nummer" eller et "kodeord".
- Walkman kan bevare forbindelsen til en Bluetooth-enhed, indtil du deaktiverer Bluetooth-funktionen. Når du ikke bruger Bluetooth-funktionen, skal du deaktivere Bluetooth-funktionen.

### Bemærk!

- Parringsoplysningerne slettes i følgende situationer. Par enhederne igen.
  - En af eller begge enhederne nulstilles til standardindstillingerne.
  - Parringsoplysningerne slettes fra enhederne, f.eks. når enhederne reparerer.
- Batteriets levetid bliver betydeligt kortere, når Bluetooth-funktionen er aktiv.
- Du kan parre Walkman med maksimalt 7 enheder. Hvis antallet af parrede enheder overstiger det maksimale antal, sletter Walkman den ældste tilsluttede enhed.
- Hvis parringen får timeout, før den er færdig, skal du udføre fremgangsmåden igen fra Bluetooth-forbindelsesskærmbilledet.
- Der er visse begrænsninger for lydudgang via en Bluetooth-forbindelse.
  - Selv hvis du tilslutter et sæt hovedtelefoner til et hovedtelefonstik, udsendes der ikke lyd fra hovedtelefonerne. Lyden udsendes fortrinsvis fra Bluetooth-enheden.
- Du kan ikke lytte til afspillet lyd trådløst, mens USB-DAC-funktionen er aktiv.
- Hvis lyden afbrydes eller springer over under en Bluetooth-forbindelse, kan du prøve følgende.
  - Placer Walkman og Bluetooth-enheden tættere på hinanden.
  - Vælg [SBC - Connection Preferred] ved at trykke på følgende menupunkter:  
 – [Settings] – [Audio Device Connection Settings] ([Bluetooth]) – [Wireless Playback Quality].
- En Bluetooth-forbindelse afbrydes automatisk i følgende tilfælde:
  - Batteriet på Walkman er løbet tør.
  - Der slukkes for Walkman.
- Når der er en aktiv Bluetooth-forbindelse, er indstillingerne for lyd kvalitet ugyldig.

---

Indholdet af Hjælpevejledning kan ændres uden forudgående varsel på grund af ændringer til produktspecifikationerne.  
Denne Hjælpevejledning er oversat ved hjælp af maskinoversættelse.

---

### Relateret emne

- [Tilslutning af Walkman til en parret Bluetooth-enhed](#)
- [One Touch-forbindelser med en Bluetooth-enhed \(NFC\)](#)
- [Konfigurering af Bluetooth-funktionen \(Bluetooth-transmitterende tilstand\)](#)
- [Bemærkninger om Bluetooth-funktionen](#)

## Tilslutning af Walkman til en parret Bluetooth-enhed

Hvis Walkman og en Bluetooth-enhed er blevet parret før, er Bluetooth-enheden registreret i Walkman. Du kan nemt forbinde Walkman og Bluetooth-enheden.

- 1 **Aktiver Bluetooth-funktionen på Bluetooth-enheden, hvis det er nødvendigt.**
- 2 **På biblioteksskærmen skal du trykke på menupunkterne i følgende rækkefølge.**  
 – [Settings] – [Connect to/Add Audio Device] ([Bluetooth]).  
 Bluetooth-forbindelsesskærmen vises.
- 3 **Tryk på Bluetooth-kontakten for at aktivere Bluetooth-funktionen.**  
 vises i informationsområdet.
- 4 **Tryk på Bluetooth-enheden.**  
 Når forbindelsen er oprettet, vises [Connected].
- 5 **På biblioteksskærmen skal du vælge og afspille en sang.**

### Sådan aktiveres eller deaktiveres Bluetooth-funktionen

1. Tryk på menupunkterne i følgende rækkefølge.  
 – [Settings] – [Connect to/Add Audio Device] ([Bluetooth]).
2. Tryk på Bluetooth-kontakten for at aktivere eller deaktivere Bluetooth-funktionen.

### Sådan bekræftes oplysningerne om en enhed:

Tryk på  ved siden af navnet på Bluetooth-enheden på listen, og tryk på [Device Information].

### Sådan slettes en registreret enhed:

Tryk på  ved siden af navnet på Bluetooth-enheden på listen, og tryk på [Delete Device].  
 Følg instruktionerne på skærmen. Paringsoplysningerne slettes.

#### Tip!

- Der findes en genvej til Bluetooth-funktionen. Du kan trykke på  på [Settings]-skærmen. Walkman opretter automatisk forbindelse til den Bluetooth-enhed, der var tilsluttet forrige gang.
- Hvis du tilslutter en USB-oplader (medfølger ikke), oplades Walkman, samtidig med at den bevarer Bluetooth-forbindelsen.
- Hvis der vises flere navne for en Bluetooth-enhed, skal du kontrollere BD-adressen på Bluetooth-enheden. Du kan finde oplysninger om BD-adressen i vejledningen til Bluetooth-enheden.
- Hvis Bluetooth-enheden understøtter NFC-funktionen, kan Walkman og Bluetooth-enheden parres og forbindes ved at sætte dem mod hinanden.
- Walkman kan bevare forbindelsen til en Bluetooth-enhed, indtil du deaktiverer Bluetooth-funktionen. Når du ikke bruger Bluetooth-funktionen, skal du deaktivere Bluetooth-funktionen.

## Bemærk!

- Batteriets levetid bliver betydeligt kortere, når Bluetooth-funktionen er aktiv.
- Der er visse begrænsninger for lydudgang via en Bluetooth-forbindelse.
  - Selv hvis du tilslutter et sæt hovedtelefoner til et hovedtelefonstik, udsendes der ikke lyd fra hovedtelefonerne. Lyden udsendes fortrinsvis fra Bluetooth-enheden.
- Du kan ikke lytte til afspillet lyd trådløst, mens USB-DAC-funktionen er aktiv.
- Hvis lyden afbrydes eller springer over under en Bluetooth-forbindelse, kan du prøve følgende.
  - Placer Walkman og Bluetooth-enheden tættere på hinanden.
  - Vælg [SBC - Connection Preferred] ved at trykke på følgende menupunkter:  
 – [Settings] – [Audio Device Connection Settings] ([Bluetooth]) – [Wireless Playback Quality].
- En Bluetooth-forbindelse afbrydes automatisk i følgende tilfælde:
  - Batteriet på Walkman er løbet tør.
  - Der slukkes for Walkman.
- Når der er en aktiv Bluetooth-forbindelse, er indstillingerne for lyd kvalitet ugyldig.

---

Indholdet af Hjælpevejledning kan ændres uden forudgående varsel på grund af ændringer til produktspecifikationerne.  
Denne Hjælpevejledning er oversat ved hjælp af maskinoversættelse.

---

## Relateret emne

- [Tilslutning af Walkman til en ikke-parret Bluetooth-enhed for første gang](#)
- [One Touch-forbindelser med en Bluetooth-enhed \(NFC\)](#)
- [Konfigurering af Bluetooth-funktionen \(Bluetooth-transmitterende tilstand\)](#)
- [Bemærkninger om Bluetooth-funktionen](#)

## One Touch-forbindelser med en Bluetooth-enhed (NFC)

Hvis en Bluetooth-enhed understøtter NFC-funktionen, kan du nemt oprette forbindelse mellem Walkman og enheden. Du skal blot trykke Walkman mod enheden for at parre enhederne og oprette en Bluetooth-forbindelse. NFC er til trådløs kommunikation over korte afstande.

**1** Hvis Bluetooth-enheden har en NFC-kontakt, skal du stille NFC-kontakten til aktiveret.

**2** Tænd Walkman-skærmen.

**3** Sæt mærket på Walkman (**1**) mod mærket på Bluetooth-enheden (**2**).

Hold dem sammen, indtil der vises en vejledning på skærmen på Walkman.

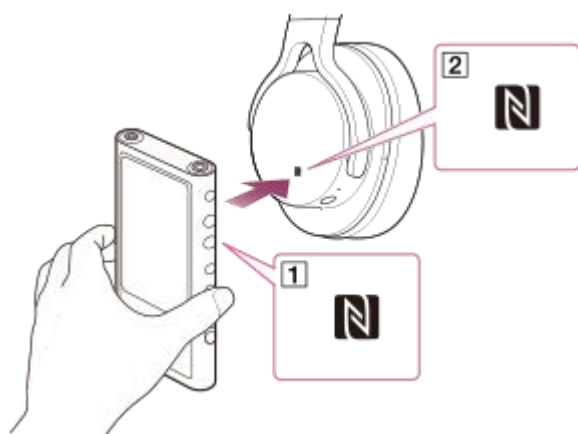

**4** Følg instruktionerne på skærmen på Walkman for at oprette forbindelsen.

**5** Når forbindelsen er oprettet, kan du afspille en sang på Walkman.

### Sådan afbrydes forbindelsen mellem Walkman og Bluetooth-enheden ved hjælp af NFC-funktionen

Tænd Walkman-skærmen. Tryk derefter enhederne (**1** og **2**) mod hinanden igen for at afbryde.

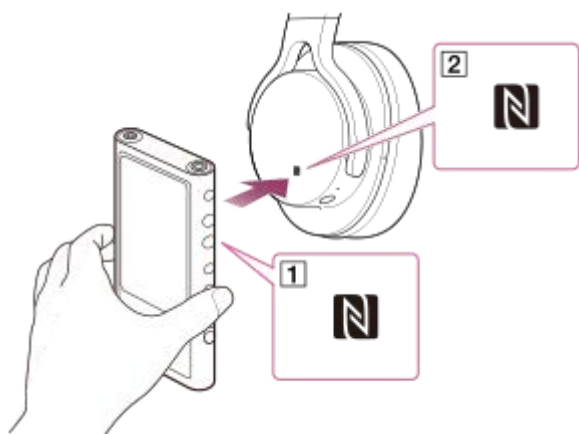



### Sådan deaktiveres NFC-funktionen

NFC-funktionen er aktiveret som standard. Hvis du vil deaktivere NFC-funktionen, skal du trykke på menupunkterne i følgende rækkefølge for at fjerne afkrydsningen.

 – [Settings] – [NFC] ([Bluetooth]).

### Tip!

- Tag følgende forholdsregler, hvis forbindelsen er ringe.
  - Flyt Walkman over mærket på Bluetooth-enheden ().
  - Hvis din Walkman er i en holder, skal du tage den ud af holderen.
  - Sørg for, at NFC-funktionen er aktiveret. Tryk på  og derefter på [Settings]. Bekræft, at der er en markering i afkrydsningsfeltet ud for [NFC] ([Bluetooth]).

### Bemærk!

- Tænd for skærmen på Walkman'en inden du opretter forbindelsen. Hvis skærmen er slukket, kan du ikke tilslutte Bluetooth-enheden ved at berøre Bluetooth-enheden med Walkman'en (NFC).
- Batteriets levetid bliver betydeligt kortere, når Bluetooth-funktionen er aktiv.
- Du kan ikke oprette forbindelse mellem Walkman og en Bluetooth-enhed ved hjælp af NFC, mens følgende funktioner er aktive.
  - USB-DAC-funktionen
  - Sluk for Bluetooth-modtagerfunktionen for at tilslutte i Bluetooth-transmitterende tilstand.

---

Indholdet af Hjælpevejledning kan ændres uden forudgående varsel på grund af ændringer til produktspecifikationerne.  
Denne Hjælpevejledning er oversat ved hjælp af maskinoversættelse.

---

### Relateret emne

- [Sådan tænder og slukker du for Walkman](#)
- [Konfigurering af Bluetooth-funktionen \(Bluetooth-transmitterende tilstand\)](#)
- [Bemærkninger om Bluetooth-funktionen](#)

## Konfigurering af Bluetooth-funktionen (Bluetooth-transmitterende tilstand)

---

Dette emne indeholder instruktioner til følgende handlinger.

- Valg af afspilningskvalitet for Bluetooth-streaming.
- Valg af lydstyrkeindstilling for Bluetooth-streaming
- Kontrol af Bluetooth-oplysninger.

### Valg af afspilningskvalitet for Bluetooth-streaming

Du kan vælge kombinationen af codecs og indstillinger for Bluetooth-streaming.

1. Tryk på menupunkterne i følgende rækkefølge på afspilningsskærmen.  
 – [Settings] – [Audio Device Connection Settings] ([Bluetooth]) – [Wireless Playback Quality].
2. Tryk på det ønskede element.

#### Bemærk!

- Indstillingen for [Wireless Playback Quality] træder i kraft, næste gang du aktiverer Bluetooth-funktionen.
- Indstillingen [Wireless Playback Quality] er muligvis ikke gældende, afhængigt af indstillingerne for Bluetooth-enheden.

### Valg af lydstyrkeindstilling for Bluetooth-streaming

Afhængigt af Bluetooth-enheden kan lydstyrken muligvis ikke indstilles ved hjælp af Walkman.  
Prøv i så fald [Use Enhanced Mode].

1. Tryk på menupunkterne i følgende rækkefølge på afspilningsskærmen.  
 – [Settings] – [Audio Device Connection Settings] ([Bluetooth]) – [Use Enhanced Mode].

### Kontrol af Bluetooth-oplysningerne

1. Tryk på menupunkterne i følgende rækkefølge på afspilningsskærmen.  
 – [Settings] – [Bluetooth Information] ([Bluetooth]).  
Oplysninger som f.eks. Bluetooth-version og -profil vises.

---

Indholdet af Hjælpevejledning kan ændres uden forudgående varsel på grund af ændringer til produktspecifikationerne.  
Denne Hjælpevejledning er oversat ved hjælp af maskinoversættelse.

---

#### Relateret emne

- [Tilslutning af Walkman til en ikke-parret Bluetooth-enhed for første gang](#)
- [Tilslutning af Walkman til en parret Bluetooth-enhed](#)
- [One Touch-forbindelser med en Bluetooth-enhed \(NFC\)](#)
- [Bemærkninger om Bluetooth-funktionen](#)





Digital Music Player  
NW-ZX300/ZX300A

## Tilslutning af Walkman'en til en ikke-parret smartphone for første gang

Du kan anvende Walkman'en til at lytte til musik fra en smartphone via en Bluetooth-forbindelse (Bluetooth-modtagerfunktion).

Tilslut hovedtelefoner til Walkman'en for at lytte til musikken.

Når du tilslutter en smartphone for første gang, skal du registrere Walkman'en og smartphonen til hinanden. Denne registrering kaldes "parring". Når du først har parret Walkman'en og smartphonen, kan du nemt tilslutte enhederne fremover.

Følgende instruktioner er en grundlæggende trinvis vejledning til tilslutning af Walkman'en og en smartphone.

Inden du begynder, skal du afslutte Bluetooth-forbindelsen på smartphonen, hvis Walkman'en allerede er forbundet til en anden smartphone.

### 1 Indstil smartphonen til parringstilstand.

### 2 På Walkman'ens biblioteksskærm skal du tappe på .

### 3 Bekræft meddelelsen og tap på [OK].

Walkman'en skifter til Bluetooth-modtagerfunktionen.

### 4 Tryk på [Add Device (Pairing)].

Walkman'en er klar til parring.

### 5 Vælg navnet på Walkman'en på smartphoneskærmen.

Når først Walkman'en er forbundet til smartphonen, vises codec'et (**1**) og navnet på smartphonen (**2**).

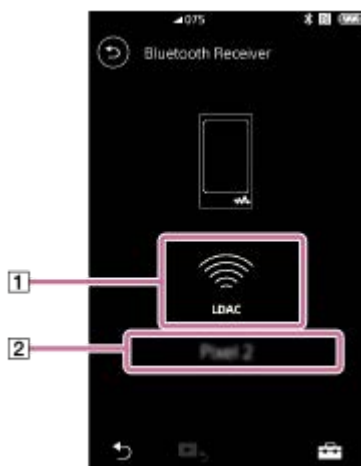



### 6 Afspil en sang på smartphonen.

## Sådan deaktiveres Bluetooth-modtagerfunktionen

Tap på  i øverste venstre hjørne af Bluetooth-modtagerskærmen. Tap derefter på [OK] når der vises en meddelelse. Walkman'en vender tilbage til musikafspilningsfunktionen.

## Sådan slettes registreringen af en smartphone

Udfør følgende betjeninger på Bluetooth-modtagerskærmen. Du kan slette registreringen af en smartphone fra Walkman'en.

1. Tryk på menupunkterne i følgende rækkefølge.  
 – [Settings] – [Added Devices - Bluetooth Receiver] ([Bluetooth]).
2. Tap på  ud for navnet for den smartphone hvis registrering du ønsker at slette. Vælg derefter [Delete Device].
3. Følg instruktionerne på skærmen.

### Tip!

- Du kan kun parre med en smartphone ad gangen. Hvis du ønsker at parre med flere smartphones, skal du gentage proceduren i dette emne.
- Du kan kontrollere musikafspilning på smartphonen ved at betjene betjeningsknapperne for afspilning på Walkman'en.
- Du kan lytte til afspilning fra en smartphone med lyd kvalitetsindstillingerne på Walkman'en.
- Walkman'en forbliver forbundet til smartphonen, indtil du deaktiverer Bluetooth-modtagerfunktionen. For at spare på strømmen på batteriet skal du slå Bluetooth-modtagerfunktionen fra eller afslutte Bluetooth-forbindelsen med smartphonen.
- Hvis lydstyrken er lav, og du hører støj, mens du anvender Bluetooth-modtagerfunktionen, skal du prøve følgende. Skru først lydstyrken helt op på maksimum på smartphonen. Juster derefter lydstyrken på Walkman'en.

### Bemærk!

- Parringsoplysningerne slettes i følgende situationer. Par enhederne igen.
  - En af eller begge enhederne nulstilles til standardindstillingerne.
  - Parringsoplysningerne slettes fra enhederne, f.eks. når enhederne reparerer.
- Hvis parringsoplysningerne for smartphonen slettes fra Walkman'en, men parringsoplysningerne for Walkman'en forbliver på smartphonen, skal du slette oplysningerne fra smartphonen. Registrer derefter Walkman'en og smartphonen til hinanden igen.
- Batteriets levetid bliver betydeligt kortere, når Bluetooth-modtagerfunktionen er aktiv.
- Du kan parre Walkman med maksimalt 7 enheder. Hvis antallet af parrede enheder overstiger det maksimale antal, sletter Walkman den ældste tilsluttede enhed.
- Hvis parringen får timeout, før den er færdig, skal du udføre fremgangsmåden igen fra skærmen for Bluetooth-modtagerforbindelse.
- Du kan ikke anvende Bluetooth-modtagerfunktionen mens nogen af de følgende funktioner er aktive. Slå funktionen fra og skift til Bluetooth-modtagerfunktionen.
  - USB-DAC-funktion
- Hvis lyden afbrydes eller springer over under en Bluetooth-forbindelse, kan du prøve følgende.
  - Placer Walkman'en og smartphonen tættere på hinanden.
  - Vælg [Connection Preferred] ved at trykke på følgende menupunkter.  
 – [Settings] – [Receiver Playback Quality] ([Bluetooth]) – [Connection Preferred].  
Afslut derefter Bluetooth-forbindelsen og opret forbindelse igen til smartphonen for at anvende den nye indstilling.
- En Bluetooth-forbindelse afbrydes automatisk i følgende tilfælde:
  - Batteriet på Walkman er løbet tør.
  - Der slukkes for Walkman.
- Hvis du modtager et indkommende opkald til smartphonen, mens Bluetooth-modtagerfunktionen er aktiv, udsendes opkalders stemme fra smartphonen. Du hører muligvis ringetonen afhængigt af specifikationerne af smartphonen.

---

Indholdet af Hjælpevejledning kan ændres uden forudgående varsel på grund af ændringer til produktspecifikationerne.  
Denne Hjælpevejledning er oversat ved hjælp af maskinoversættelse.

---

#### **Relateret emne**

- [Tilslutning af Walkman til en parret smartphone](#)
- [One Touch-forbindelser med en smartphone \(NFC\)](#)
- [Konfigurering af Bluetooth-funktionen \(Bluetooth-modtagende tilstand\)](#)
- [Bemærkninger om Bluetooth-funktionen](#)

4-698-042-33(1) Copyright 2017 Sony Corporation

## Tilslutning af Walkman til en parret smartphone

Hvis Walkman og en smartphone er blevet parret før, er smartphonen registreret i Walkman'en. Du kan nemt forbinde Walkman'en og smartphonen.

- 1 På Walkman'ens biblioteksskærm skal du tappe på .**
- 2 Bekræft meddelelsen og tap på [OK].**

Walkman'en skifter til Bluetooth-modtagerfunktionen.
- 3 På smartphoneskærmen skal du vælge navnet på Walkman'en fra listen over parrede enheder.**



Walkman'en kan muligvis forbinde til smartphonen automatisk afhængigt af smartphonen.
- 4 Afspil en sang på smartphonen.**

### Sådan deaktiveres Bluetooth-modtagerfunktionen

Tap på  i øverste venstre hjørne af Bluetooth-modtagerskærmen. Tap derefter på [OK] når der vises en meddelelse. Walkman'en vender tilbage til musikafspilningsfunktionen.



### Sådan kontrolleres oplysningerne om en smartphone

Udfør følgende betjeninger på Bluetooth-modtagerskærmen.

- Tryk på menupunkterne i følgende rækkefølge.  
 – [Settings] – [Added Devices - Bluetooth Receiver] ([Bluetooth]).
- Tap på  ud for navnet for den smartphone hvis information du ønsker at kontrollere. Vælg derefter [Device Information].

### Sådan slettes registreringen af en smartphone

Udfør følgende betjeninger på Bluetooth-modtagerskærmen. Du kan slette registreringen af en smartphone fra Walkman'en.

- Tryk på menupunkterne i følgende rækkefølge.  
 – [Settings] – [Added Devices - Bluetooth Receiver] ([Bluetooth]).
- Tap på  ud for navnet for den smartphone hvis registrering du ønsker at slette. Vælg derefter [Delete Device].
- Følg instruktionerne på skærmen.

#### Tip!

- Du kan lytte til afspilning fra en smartphone med lyd kvalitetsindstillingerne på Walkman'en.
- Hvis du tilslutter en USB-oplader (medfølger ikke), oplades Walkman, samtidig med at den bevarer Bluetooth-forbindelsen.
- Hvis den samme smartphone vises flere gange, skal du kontrollere BD-adressen for smartphonen under [Device Information]. Du kan finde oplysninger om BD-adressen i vejledningen til smartphonen.

- Hvis smartphonen understøtter NFC-funktionen, kan Walkman'en og smartphonen parres og forbindes ved at berøre dem med hinanden.
- Walkman'en forbliver forbundet til smartphonen, indtil du deaktiverer Bluetooth-modtagerfunktionen. For at spare på strømmen på batteriet skal du slå Bluetooth-modtagerfunktionen fra eller afslutte Bluetooth-forbindelsen med smartphonen.
- Hvis lydstyrken er lav, og du hører støj, mens du anvender Bluetooth-modtagerfunktionen, skal du prøve følgende. Skru først lydstyrken helt op på maksimum på smartphonen. Juster derefter lydstyrken på Walkman'en.

### Bemærk!

- Batteriets levetid bliver betydeligt kortere, når Bluetooth-modtagerfunktionen er aktiv.
- Du kan ikke anvende Bluetooth-modtagerfunktionen mens nogen af de følgende funktioner er aktive. Slå funktionen fra og skift til Bluetooth-modtagerfunktionen.
  - USB-DAC-funktion
- Hvis lyden afbrydes eller springer over under en Bluetooth-forbindelse, kan du prøve følgende.
  - Placer Walkman'en og smartphonen tættere på hinanden.
  - Vælg [Connection Preferred] ved at trykke på følgende menupunkter.  
 – [Settings] – [Receiver Playback Quality] ([Bluetooth]) – [Connection Preferred].  
Afslut derefter Bluetooth-forbindelsen og opret forbindelse igen til smartphonen for at anvende den nye indstilling.
- En Bluetooth-forbindelse afbrydes automatisk i følgende tilfælde:
  - Batteriet på Walkman er løbet tør.
  - Der slukkes for Walkman.
- Hvis du modtager et indkommende opkald til smartphonen, mens Bluetooth-modtagerfunktionen er aktiv, udsendes opkalderens stemme fra smartphonen. Du hører muligvis ringetonen afhængigt af specifikationerne af smartphonen.

---

Indholdet af Hjælpevejledning kan ændres uden forudgående varsel på grund af ændringer til produktspecifikationerne.  
Denne Hjælpevejledning er oversat ved hjælp af maskinoversættelse.

---

### Relateret emne

- [Tilslutning af Walkman'en til en ikke-parret smartphone for første gang](#)
- [One Touch-forbindelser med en smartphone \(NFC\)](#)
- [Konfigurering af Bluetooth-funktionen \(Bluetooth-modtagende tilstand\)](#)
- [Bemærkninger om Bluetooth-funktionen](#)

## One Touch-forbindelser med en smartphone (NFC)

Hvis en smartphone understøtter NFC-funktionen, kan du nemt oprette forbindelse mellem Walkman'en og smartphonen. Du kan parre enhederne og oprette en Bluetooth-forbindelse ved blot at berøre smartphonen med Walkman'en. NFC er til trådløs kommunikation over korte afstande.

- 1 **Aktiver NFC-funktionen på din smartphone.**
- 2 **På Walkman'ens biblioteksskærm skal du tappe på .**

- 3 **Bekræft meddelelsen og tap på [OK].**  
Walkman'en skifter til Bluetooth-modtagerfunktionen.

- 4 **Berør mærket på Walkman'en (1) og smartphonen (2) med hinanden.**  
Hold enhederne sammen indtil instruktionerne vises på smartphoneskærmen.

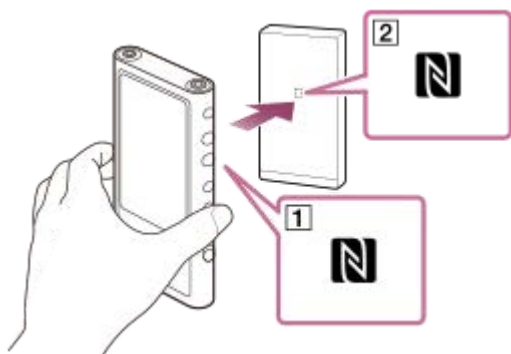

- 5 **Følg instruktionerne på smartphoneskærmen for at gennemføre forbindelsen.**
- 6 **Når du først har oprettet forbindelsen, skal du afspille en sang på smartphonen.**

### Sådan afbrydes Walkman'en og smartphonen ved hjælp af NFC-funktionen

Tænd Walkman-skærmen. Berør derefter Walkman'en og smartphonen (1 og 2) med hinanden igen for at afbryde.

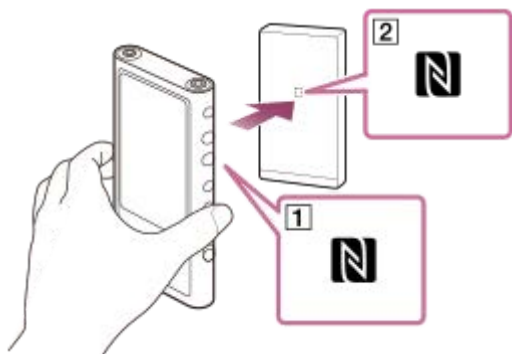



### Sådan deaktiveres NFC-funktionen

NFC-funktionen er aktiveret som standard. Hvis du vil deaktivere NFC-funktionen, skal du trykke på menupunkterne i følgende rækkefølge for at fjerne afkrydsningen.

 – [Settings] – [NFC] ([Bluetooth]).

### Tip!

- Tag følgende forholdsregler, hvis forbindelsen er ringe.
  - Flyt smartphonen hen over mærket på Walkman'en ().
  - Hvis Walkman'en eller smartphonen er inde i en holder, skal du tage den ud af holderen.
  - Sørg for, at NFC-funktionen er aktiveret. Kontroller, om N-mærket vises i informationsområdet. Hvis ikke, skal du afslutte Bluetooth-modtagerfunktionen og derefter tappe på menupunkterne i den følgende rækkefølge for at slå NFC-funktionen til.  
 – [Settings] – [NFC] ([Bluetooth]).

### Bemærk!

- Tænd for skærmen på Walkman'en inden du opretter forbindelsen. Hvis skærmen er slukket, kan du ikke tilslutte smartphonen ved at berøre smartphonen med Walkman'en (NFC).
- Batteriets levetid bliver betydeligt kortere, når Bluetooth-modtagerfunktionen er aktiv.
- Du kan ikke anvende Bluetooth-modtagerfunktionen mens nogen af de følgende funktioner er aktive. Slå funktionen fra og skift til Bluetooth-modtagerfunktionen.
  - USB-DAC-funktion

---

Indholdet af Hjælpevejledning kan ændres uden forudgående varsel på grund af ændringer til produktspecifikationerne. Denne Hjælpevejledning er oversat ved hjælp af maskinoversættelse.

---

### Relateret emne

- [Sådan tænder og slukker du for Walkman](#)
- [Tilslutning af Walkman'en til en ikke-parret smartphone for første gang](#)
- [Tilslutning af Walkman til en parret smartphone](#)
- [Konfigurering af Bluetooth-funktionen \(Bluetooth-modtagende tilstand\)](#)
- [Bemærkninger om Bluetooth-funktionen](#)

## Konfigurering af Bluetooth-funktionen (Bluetooth-modtagende tilstand)

---

### Valg af afspilningskvalitet for Bluetooth-streaming

Du kan vælge afspilningskvaliteten mens Bluetooth-modtagerfunktionen er aktiv.

1. Tap på menupunkterne i følgende rækkefølge på Bluetooth-modtagerskærmen.  
 – [Settings] – [Receiver Playback Quality] ([Bluetooth]).
2. Vælg [Sound Quality Preferred] eller [Connection Preferred].

#### Bemærk!

- Indstillingen for [Receiver Playback Quality] træder i kraft, næste gang Walkman'en opretter en Bluetooth-forbindelse.
- Indstillingen for [Receiver Playback Quality] har muligvis ingen effekt afhængigt af smartphonen.

### Kontrol af Bluetooth-oplysningerne

1. Tap på menupunkterne i følgende rækkefølge på Bluetooth-modtagerskærmen.  
 – [Settings] – [Bluetooth Information] ([Bluetooth]).  
Oplysninger som f.eks. Bluetooth-version og -profil vises.

---

Indholdet af Hjælpevejledning kan ændres uden forudgående varsel på grund af ændringer til produktspecifikationerne.  
Denne Hjælpevejledning er oversat ved hjælp af maskinoversættelse.

---

#### Relateret emne

- [Tilslutning af Walkman'en til en ikke-parret smartphone for første gang](#)
- [Tilslutning af Walkman til en parret smartphone](#)
- [One Touch-forbindelser med en smartphone \(NFC\)](#)
- [Bemærkninger om Bluetooth-funktionen](#)



## Bemærkninger om Bluetooth-funktionen

---

I dette emne refererer [Bluetooth-enheder] til alle Bluetooth-kompatible enheder. Bluetooth-kompatible enheder er lydenheder, smartphones osv., som understøtter Bluetooth-funktionen.

- Afhængigt af Bluetooth-enheden, netværksmiljøet og de omgivende betingelser kan der høres støj, eller lyden kan blive afbrudt. Hvis du vil optimere Bluetooth-kommunikation, skal du være opmærksom på følgende.
  - Placer Walkman og Bluetooth-enheden så tæt på hinanden som muligt. Bluetooth-standarden understøtter afstande på op til 10 meter .
  - Vend den indbyggede Bluetooth-antenne i retning af den tilsluttede Bluetooth-enhed.
  - Undlad at blokere antennen med en metalgenstand som f.eks. en pose eller taske.
  - Undlad at blokere antennen med en del af kroppen som f.eks. en hånd.
  - Undlad at blokere antennen ved at placere Walkman i en rygsæk eller skuldertaske.
  - Undlad at blokere antennen ved at bruge Walkman på travlt befærdede steder.
  - Undgå områder, hvor der udledes elektromagnetiske bølger. For eksempel i nærheden af mikrobølgeovne, mobiltelefoner, mobile spilleenheder eller trådløse LAN-miljøer.
- Batterilevetiden kan muligvis blive ca. 55 % kortere, hvis du aktiverer bestemte lyd kvalitetsindstillinger (for eksempel [Equalizer] eller [DSEE HX] under [Sound Settings]) mens du anvender Bluetooth-modtagerfunktionen. Batterilevetiden afhænger også af lydstyrken, brugsforhold og omgivende temperatur.
- På grund af en karakteristisk ved Bluetooth trådløs teknologi kan lyden være en smule forsinket.
- Bluetooth-stråling kan påvirke funktionen af elektronisk medicinsk udstyr. Sluk for Walkman og andre Bluetooth-enheder på følgende placeringer.
  - På hospitaler
  - I nærheden af prioritetspladser i tog
  - På fly
  - På steder, hvor der findes brandfarlige dampe (benzinstationer osv.)
  - I nærheden af automatiske døre
  - I nærheden af brandalarmer.
- Walkman understøtter sikkerhedsfunktioner, der overholder Bluetooth-standarden. Sony påtager sig intet ansvar for oplysninger, der lækkes, fordi der bruges Bluetooth-teknologi.
- Selv om en Bluetooth-enhed overholder standarden, kan alle forbindelser og korrekt funktion ikke garanteres.
- Afhængigt af Bluetooth-enheden kan det tage lidt tid at etablere en Bluetooth-forbindelse.

---

Indholdet af Hjælpevejledning kan ændres uden forudgående varsel på grund af ændringer til produktspecifikationerne. Denne Hjælpevejledning er oversat ved hjælp af maskinoversættelse.

---

### Relateret emne

- [Dele og knapper](#)

Digital Music Player  
NW-ZX300/ZX300A

## Afspilning af musikindhold på en computer med Walkman-lydkvalitet (USB-DAC-funktion)

Du kan nyde musikindhold, der er gemt på en computer, via Walkman uden at overføre indholdet til Walkman. Fordi indstillingerne for lydkvalitet på Walkman også gælder for outputlyd, kan musikindhold på computeren afspilles med den samme lydkvalitet som Walkman.

Følgende programmer er kompatible med USB-DAC-funktionen. De anbefales til brug sammen med Walkman.

- Windows: Music Center for PC
- Mac: Hi-Res Audio Player for Mac

### Bemærk!

- Når USB-DAC-funktionen er slået til, kan Walkman kun bruges som en USB-DAC-enhed. Hvis du vil bruge Walkman som en musikafspiller, skal du slå USB-DAC-funktionen fra.
- Musikindhold kan ikke overføres, mens USB-DAC-funktionen er slået til.

### 1 Installer det USB-DAC-kompatible program på en computer.

- Windows:
  - Music Center for PC: For at installere programmet skal du få adgang til webstedet til kundesupport. (<http://www.sony.net/smc4pc/>) Se det relevante emne under [Relateret emne].
  - Sony Audio USB Driver for Windows: Få adgang til webstedet til kundesupport for at installere Sony Audio USB Driver for Windows. Følg instruktionerne på skærmen.
- Mac:  
Hi-Res Audio Player for Mac: Få adgang til webstedet til kundesupport for at installere programmet. Følg instruktionerne på skærmen.

### 2 På computeren skal du konfigurere indstillingerne for USB-DAC.

Du finder oplysninger om indstillingerne under følgende oplysninger.

- Windows: Onlinehjelpeoplysninger til Music Center for PC
- Mac: Onlinehjelpeoplysninger Hi-Res Audio Player på webstedet til kundesupport.

### 3 På Walkman skal du trykke på for at åbne biblioteksskærmen og derefter trykke på .

### 4 Når der vises en meddelelse, skal du trykke på [OK].

### 5 Tilslut Walkman til computeren via USB.

Du kan justere lydstyrken på [USB DAC]-skærmen.

## Gå tilbage til musikafspilningsfunktionen

Tryk på  i øverste venstre hjørne på skærmen.

Når der vises en meddelelse, skal du trykke på [OK].

### Tip!

- Hvis du ikke vil have Walkman til at oplade fra computeren, skal du fjerne markeringen fra [Charge this player from the connected device]. Tryk på menupunkterne i følgende rækkefølge.  
 – [Settings] – [USB DAC Settings] ([Function Settings]) – [Charge this player from the connected device].  
Hvis USB-porten på computeren imidlertid er indstillet til konstant at levere strøm til den tilsluttede enhed, kan Walkman oplades fra computeren.

### Bemærk!

- Du kan ikke lytte til afspillet lyd trådløst, mens USB-DAC-funktionen er aktiv.

---

Indholdet af Hjælpevejledning kan ændres uden forudgående varsel på grund af ændringer til produktspecifikationerne. Denne Hjælpevejledning er oversat ved hjælp af maskinoversættelse.

---

### Relateret emne

- [Justering af indstillingerne for lyd kvalitet](#)
- [Installation af Music Center for PC \(Windows\)](#)
- [Sådan bruges de forskellige skærme på Walkman](#)
- [USB-DAC-skærm](#)
- [Websted til kundesupport](#)

Digital Music Player  
NW-ZX300/ZX300A

## Justering af indstillingerne for lyd kvalitet

Walkman har forskellige indstillinger til at justere lyd kvaliteten.

### Fra menuen [Settings]

På afspilningsskærmen skal du trykke på  og derefter på [Settings].  
Du kan angive følgende lydindstillinger fra menuen, der vises under [Sound].

#### Direct Source (Direct)

Denne indstilling udsender filens oprindelige lyd kvalitet direkte uden at anvende nogen lydeffekter.

#### Saved Sound Settings

- Save Current Settings:  
Du kan gemme tilpassede indstillinger for lyd kvalitet som dine egne forudindstillede lydindstillinger.
- Saved Sound Settings1/2/3:  
Du kan hente forudindstillede indstillinger for lyd kvalitet.

### Fra menuen [Settings] – [Sound Settings]

Tryk på menuerne i følgende rækkefølge på afspilningsskærmen.  
 – [Settings] – [Sound Settings] ([Sound]).  
Du kan også justere følgende indstillinger fra skærmene til indstilling af lyd kvalitet.

#### Equalizer/Tone Control

Du kan tilpasse indstillingerne for equalizer og toneregulering fra de respektive skærme.  
På equalizerskærmen skal du trykke på [Adjust] for at justere indstillingen. På tonereguleringsskærmen skal du dreje drejekapperne for at justere indstillingerne.  
Tryk på  for at vælge [Equalizer] eller [Tone Control]. Den valgte indstilling træder i kraft.

#### DSEE HX

Denne funktion opskalerer lyd kvaliteten for lydfiler. Lyd kvaliteten svarer næsten til Lyd i høj opløsning. Funktionen gengiver de klare højfrekvente lyde, der ofte går tabt.  
Vælg et lydformat ud fra kildelyden.

#### DC Phase Linearizer

Denne funktion justerer lavfrekvente faseskift for at gengive lyd karakteristika for analoge forstærkere.  
Vælg en lydtype for denne indstilling.

#### Dynamic Normalizer

Du kan moderere ændringen i lyd styrken mellem sange for at minimere forskellene i lyd styrkeniveau.

#### Vinyl Processor

Denne funktion giver en rig lyd, som er tæt på afspilningen fra en gramfonplade på en pladespiller. Der er forskellige typer effekter til rådighed.

#### Bemærk!

- Når der er en aktiv Bluetooth-forbindelse, er indstillingerne for lyd kvalitet ugyldig. (Kun Bluetooth-transmitterende tilstand)
- Du kan ikke justere [Sound Settings] i følgende tilfælde.

– Når [Direct Source (Direct)] er indstillet til [On].

---

Indholdet af Hjælpevejledning kan ændres uden forudgående varsel på grund af ændringer til produktspecifikationerne.  
Denne Hjælpevejledning er oversat ved hjælp af maskinoversættelse.

---

#### Relateret emne

- [Sådan bruges de forskellige skærme på Walkman](#)
- [Skærme til indstilling af lyd kvalitet](#)

4-698-042-33(1) Copyright 2017 Sony Corporation

Digital Music Player  
NW-ZX300/ZX300A

## Brug af USB-masselagringstilstand

Når du tilslutter Walkman til en Windows-computer, er følgende tilstande tilgængelige.

### USB-masselagringstilstand

- Computeren bruger Walkman som en USB-lagringseenhed.
- Data kan overføres mellem computeren og Walkman.
- Du kan få direkte adgang til mapperne [WALKMAN] og [SD\_CARD] for at administrere filer.
- Walkman oplades via computeren.
- Du kan ikke betjene Walkman.

### USB-tilstand

- Walkman oplades via computeren.
- Du kan betjene Walkman, mens Walkman er sluttet til computeren.
- Data kan ikke overføres.

Dette emne indeholder instruktioner til følgende handlinger.

- Skift fra USB-masselagringstilstand til USB-tilstand
- Skift fra USB-tilstand til USB-masselagringstilstand

### Skift fra USB-masselagringstilstand til USB-tilstand

Når du tilslutter Walkman til en computer, går Walkman i USB-masselagringstilstand.

1. Tryk på [Turn Off USB Mass Storage] (1).  
Skærmen for USB-tilstand vises.

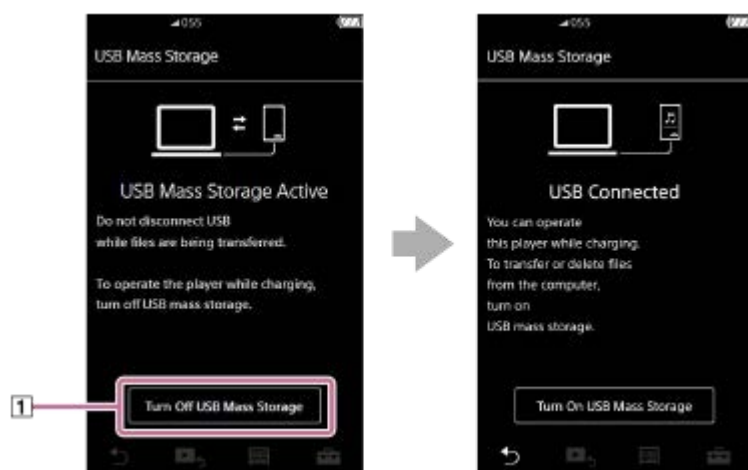

2. Tryk på .  
Skærmen vender tilbage til den forrige skærm.

### Skift fra USB-tilstand til USB-masselagringstilstand

Afhængigt af den valgte funktion vises eller [USB Connection Settings] muligvis ikke på Walkman-displayet. Tap i så fald for at gå tilbage til biblioteksskærmen for musikafspilningsfunktionen.

1. Tryk på menupunkterne i følgende rækkefølge.

 – [Settings] – [Device Settings] ([Basic Settings]) – [USB Connection Settings] – [Turn On USB Mass Storage] – [OK].

### **Bemærk!**

- Før du deaktiverer USB-masselagringsstilstand, anbefaler vi, at du udfører [Sikker fjernelse af hardware] på computeren.
- Undlad at frakoble Walkman under overførsel af indhold mellem Walkman og computeren. Dette vil beskadige dataene. På computerskærmen skal du bekræfte, at dataene er færdige med at overføres korrekt.

---

Indholdet af Hjælpevejledning kan ændres uden forudgående varsel på grund af ændringer til produktspecifikationerne. Denne Hjælpevejledning er oversat ved hjælp af maskinoversættelse.

---

### **Relateret emne**

- [Opladning af batteriet](#)

4-698-042-33(1) Copyright 2017 Sony Corporation

Digital Music Player  
NW-ZX300/ZX300A

## Genstart af Walkman

---

Genstart Walkman, hvis funktionen bliver ustabil, eller Walkman fryser.

Genstart sletter ikke nogen data og parringsoplysninger.

Du skal dog udføre følgende, før du genstarter Walkman.

Ellers kan dataene på Walkman blive beskadiget.

- Kobl Walkman fra computeren.
- Stop afspilningen.

**1** Hold knappen (1) nede i 8 sekunder, indtil Walkman genstarter.

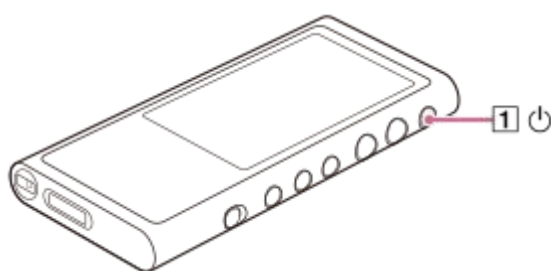

---

Indholdet af Hjælpevejledning kan ændres uden forudgående varsel på grund af ændringer til produktspecifikationerne.  
Denne Hjælpevejledning er oversat ved hjælp af maskinoversættelse.

---

### Relateret emne

- [Nulstilling/formatering/initialisering af Walkman](#)
- [Formatering af et microSD-kort](#)



## Nulstilling/formatering/initialisering af Walkman

Dette emne indeholder instruktioner til følgende handlinger.

- Nulstilling af Walkman.
- Formatering af hukommelsen på Walkman.
- Genopbygning af databasen på Walkman.
- Initialisering af Walkman.

Bekræft oplysningerne for hver funktion. Vælg derefter det relevante menupunkt til dine behov.

**1 På biblioteksskærmen skal du trykke på menupunkterne i følgende rækkefølge.**  
 – [Settings] – [Device Settings] ([Basic Settings]) – [Reset/Format].

**2 Tryk på den handling, der skal udføres.**

Følg instruktionerne på skærmen. Sørg for at bekræfte meddelelserne omhyggeligt.

[Reset All Settings]	Denne handling nulstiller alle indstillingsparametre til standardindstillingerne. Hvis du vælger denne funktion, genstarter Walkman automatisk.
[Format System Storage]	Denne handling formaterer den interne hukommelse på Walkman. Bemærk, at alle data (inklusive eksempeldata), der er gemt på Walkman, vil blive slettet. Gem en sikkerhedskopi af vigtige data.
[Rebuild Database]	Denne handling genopbygger databasen på Walkman. Du kan genopbygge databasen manuelt.
[Restore to Factory Configuration]	Denne handling initialiserer både indstillinger og den interne hukommelse. Du kan gendanne Walkman til standardindstillingerne. Alle overførte data vil blive slettet. Men Walkman gendanner det forudinstallerede eksempelinhold og installationsprogrammer som standardindstillinger. Hvis du vælger denne funktion, genstarter Walkman automatisk, og guiden til indledende opsætning starter.

### Tip!

- Selv om du udfører [Reset All Settings], ændres følgende indstillinger ikke.
  - Forløbetid af den valgte sang
  - Forudindstilling 1 til 3 for [Saved Sound Settings]
  - Bogmærkelisten (1 til 10)
  - Brugerindstillinger for biblioteksskærmen
  - Oplysninger om seneste overførte indhold
  - Indstillinger for uret
  - Sprogindstillinger
  - Brugerindstillingen for [Text Input]

### Bemærk!

- Sony garanterer ikke ydeevne, hvis du formaterer hukommelsen på Walkman ved hjælp af en computer.
- Hvis du udfører [Restore to Factory Configuration]/[Reset All Settings], bliver parringsoplysninger for Bluetooth-enheder slettet fra Walkman.
- Hvis du genopbygger databasen, slettes følgende oplysninger.
  - Forløbet tid af den valgte sang
  - Afspilningsrækkefølge

---

Indholdet af Hjælpevejledning kan ændres uden forudgående varsel på grund af ændringer til produktspecifikationerne.  
Denne Hjælpevejledning er oversat ved hjælp af maskinoversættelse.

---

#### Relateret emne

- [Genstart af Walkman](#)
- [Formatering af et microSD-kort](#)

4-698-042-33(1) Copyright 2017 Sony Corporation

Digital Music Player  
NW-ZX300/ZX300A

## Formatering af et microSD-kort

---

Du kan formatere et microSD-kort til Walkman.

Formatering af microSD-kortet sletter alle data på kortet. Gem en sikkerhedskopi på forhånd. Vær omhyggelig med ikke at slette vigtige data.

- 1 På biblioteksskærmen skal du trykke på menupunkterne i følgende rækkefølge.  
 – [Settings] – [Device Settings] ([Basic Settings]) – [Reset/Format] – [Format SD Card].

Følg instruktionerne på skærmen. Sørg for at bekræfte meddelelserne omhyggeligt.

### Bemærk!

- Formater microSD-kortet på Walkman. Ellers kan visse funktioner på Walkman være begrænset.

---

Indholdet af Hjælpevejledning kan ændres uden forudgående varsel på grund af ændringer til produktspecifikationerne.  
Denne Hjælpevejledning er oversat ved hjælp af maskinoversættelse.

---

### Relateret emne

- [Genstart af Walkman](#)
- [Nulstilling/formatering/initialisering af Walkman](#)

Digital Music Player  
NW-ZX300/ZX300A

## Kontrol af oplysningerne på Walkman

---

Du kan kontrollere oplysninger, f.eks. modelnavn og systemsoftwareversion.

- 1 På biblioteksskærmen skal du trykke på menupunkterne i følgende rækkefølge.  
 – [Settings] – [Unit Information] ([Other]).

---

Indholdet af Hjælpevejledning kan ændres uden forudgående varsel på grund af ændringer til produktspecifikationerne.  
Denne Hjælpevejledning er oversat ved hjælp af maskinoversættelse.

---

### Relateret emne

- [Opdatering af Walkman-systemsoftwaren](#)

Digital Music Player  
NW-ZX300/ZX300A

## Opdatering af Walkman-systemsoftwaren

Du kan opdatere softwaren til Walkman.

Du modtager meddelelser om opdatering ved hjælp af følgende metoder.

- Fra Music Center for PC (du modtager automatisk opdateringsmeddelelser.)
- Fra webstedet til kundesupport (gå til webstedet manuelt for at modtage opdateringsmeddelelser).

Gå til webstedet til kundesupport for at få de seneste oplysninger.

Følgende procedure beskriver, hvordan du opdaterer softwaren fra webstedet til kundesupport.

Se webstedet til kundesupport for at få yderligere oplysninger om, hvordan du installerer programmet.

- 1 Download opdateringsprogrammet til en computer fra webstedet.**
- 2 Tilslut Walkman til computeren.**
- 3 Start derefter opdateringsprogrammet.**
- 4 Følg instruktionerne på skærmen.**

### Tip!

- For at kontrollere versionsoplysningerne for Walkman skal du trykke på menupunkterne i følgende rækkefølge.  
 – [Settings] – [Unit Information] ([Other]).

Indholdet af Hjælpevejledning kan ændres uden forudgående varsel på grund af ændringer til produktspecifikationerne.  
Denne Hjælpevejledning er oversat ved hjælp af maskinoversættelse.

### Relateret emne

- [Websted til kundesupport](#)
- [Genstart af Walkman](#)
- [Nulstilling/formatering/initialisering af Walkman](#)
- [Kontrol af oplysningerne på Walkman](#)

Digital Music Player  
NW-ZX300/ZX300A



## Brug af genvejsknapper i panelet hurtig indstilling

Genvejsknapper til nogle funktioner er tilgængelige i panelet hurtig indstilling. Du kan aktivere visse funktioner direkte uden at rulle i [Settings]-menuen.

- 1 Tryk på  og derefter på [Settings].
- 2 Tryk på genvejsknappen for den ønskede funktion.



### Tilgængelige funktioner

Genvejsknap	Funktion
	Tryk på knappen for at justere skærmens lysstyrke. Du kan vælge en værdi fra 1 til 100.
	Tryk på knappen for at slå Bluetooth-funktionen til eller fra. Når Bluetooth-funktionen er slået til, opretter Walkman automatisk forbindelse til den enhed, der var tilsluttet forrige gang.
 (*1)	Tryk på knappen for at slå Bluetooth-fjernbetjeningsfunktionen til eller fra.

\*1 Denne funktion er kun tilgængelig på modeller, der sælges i visse lande eller områder.

#### Bemærk!

- Par Walkman og Bluetooth-enheden (lydenhed eller fjernbetjening) på forhånd.

Indholdet af Hjælpevejledning kan ændres uden forudgående varsel på grund af ændringer til produktspecifikationerne. Denne Hjælpevejledning er oversat ved hjælp af maskinoversættelse.

- Tilslutning af Walkman til en ikke-parret Bluetooth-enhed for første gang

4-698-042-33(1) Copyright 2017 Sony Corporation

Digital Music Player  
NW-ZX300/ZX300A

## Indstillingsmenuen

Du kan tilpasse forskellige indstillinger i indstillingsmenuen.

For at gå ind i indstillingsmenuen skal du trykke på  og derefter på [Settings].

Du kan vælge indstillingsmenuen på følgende skærbilleder.

- Biblioteksskærm
- Afspilningsskærm
- Afspilningskøskærm
- Bogmærkelisteskærm

### Basic Settings

Playback Settings	Play Mode
	Playback Range
	Sleep Timer
	Artist List Display
	Display Lyrics
Output Settings	Headphone Output
	USB Output for DSD
	DSD Playback Settings
Device Settings	Beep Settings
	Disable touch panel when the HOLD switch is on
	Screen Off Timer
	Mount/Unmount SD Card
	USB Connection Settings
	Auto Power Off
	Battery Care
	Clock Settings
	Language Settings
	Text Input
	Reset/Format

#### Bemærk!

- Betjeningslyde ([Beep Settings]) udsendes ikke i følgende situationer.
  - Mens Walkman afspiller DSD-spor i det oprindelige format via balancerede hovedtelefoner. ([Play DSD in Native Format] er aktiveret.)
  - Mens der afspilles lyd via en tilsluttet Bluetooth-enhed.



## Sound

Direct Source (Direct) (On/Off)	–
Sound Settings	Equalizer/Tone Control
	DSEE HX
	DC Phase Linearizer
	Dynamic Normalizer
	Vinyl Processor
Saved Sound Settings	Saved Sound Settings1/2/3
Guide to High Quality Sound	–

## Bluetooth

Connect to/Add Audio Device	On/Off
	Add Device (Pairing)
	Added Devices
Audio Device Connection Settings	Wireless Playback Quality
	Use Enhanced Mode
Added Devices - Bluetooth Receiver	–
Receiver Playback Quality	Sound Quality Preferred
	Connection Preferred
Remote Control Settings (*1)	On/Off
	Added Remote Control
	Add Remote Control
	Delete Remote Control
NFC (On/Off)	–
Bluetooth Information	Bluetooth Version/Device Name/Bluetooth Device Address/Profile/Version

\*1 Menupunktet er kun tilgængeligt på modeller, der sælges i visse lande eller områder.

## Function Settings

USB DAC Settings	Charge this player from the connected device
------------------	--

## Other

Unit Information	Modelnavn, firmwareversion, det samlede antal sange osv.
Certificates (*1)	Sikkerhedsregler/certificering

\*1 Menupunktet er kun tilgængeligt på modeller, der sælges i visse lande eller områder.

---

Indholdet af Hjælpevejledning kan ændres uden forudgående varsel på grund af ændringer til produktspecifikationerne.  
Denne Hjælpevejledning er oversat ved hjælp af maskinoversættelse.

4-698-042-33(1) Copyright 2017 Sony Corporation

## Bemærkninger om håndtering af Walkman

Læs bemærkningerne herunder, og følg instruktionerne for at bruge Walkman sikkert.

- Søg læge, hvis du bliver såret eller forbrændt under brugen af produktet.
- Kontakt den nærmeste Sony-forhandler eller Sony Service Center, hvis Walkman ikke fungerer korrekt.
- Overhold følgende forholdsregler. Ellers risikerer du en eksplosion, brand, elektrisk stød, forbrændinger eller tilskadekomst.
  - Udsæt ikke Walkman for brand.
  - Lad ikke metalgenstande komme ind i Walkman.
  - Undgå at kortslutte terminalerne på Walkman med metalgenstande.
  - Undlad at adskille eller modificere Walkman.
  - Brug ikke Walkman, når du ser lyn eller hører torden.
  - Brug ikke Walkman, hvis den medfører en ubehagelig reaktion på din hud.
- Overhold følgende forholdsregler. Ellers kan du beskadige kabinettet eller forårsage funktionsfejl i Walkman.
  - Undlad at anbringe Walkman i direkte sollys.
  - Undlad at anbringe Walkman på steder, hvor temperaturen er ekstremt høj.
  - Efterlad ikke Walkman i direkte sollys. Efterlad ikke Walkman i en bil med alle vinduerne lukket, især om sommeren.



- Undlad at anbringe Walkman på steder, hvor den er udsat for vibrationer.
- Undlad at tabe Walkman fra højder.
- Anvend ikke voldsom kraft eller stød mod Walkman.
- Undlad at anbringe Walkman på steder med magnetiske felter. Undlad f.eks. at anbringe Walkman i nærheden af en magnet, højttalere eller et tv-apparat.
- Undlad at tænde Walkman, lige efter du har flyttet dig fra et koldt miljø til et varmt miljø.
- Brug ikke Walkman på fugtige steder, f.eks. i et badeværelse eller en sauna.
- Placer ikke Walkman på en ustabil overflade eller i en hældende position.
- Sæt dig ikke ned, når Walkman er anbragt i din lomme.



- Brug ikke Walkman på steder, hvor den er udsat for meget støj.
- Når du gemmer Walkman i en taske, må du ikke rette kraftige slag mod tasken. Undgå især at gemme Walkman i en taske med ledningen til hovedtelefonerne eller høretelefonledningen viklet omkring Walkman.



- Walkman er hverken vandtæt eller støvtæt. Overhold følgende forholdsregler. Ellers kan Walkman blive ubrugelig på grund af kortsluttede terminaler eller tæret metal

- Tab ikke Walkman i vand.
- Brug ikke din Walkman i fugtige omgivelser eller vådt vejr, såsom regn eller sne.
- Undlad at anbringe Walkman mod kroppen eller tøjet, når du sveder.
- Rør ikke ved Walkman med våde hænder.



- Overhold meddelelser vedrørende brugen af elektroniske enheder, når du er på et fly.
- Der kan ophobes varme i Walkman i følgende situationer, men det er ikke en fejl. Vær imidlertid forsigtig, da der er risiko for lavtemperaturforbrændinger.
  - Mens batteriet oplades.
  - Når Walkman spiller i en længere periode.
- Tryk ikke kraftigt på displayets overflade. Stærk kraft kan forårsage følgende problemer.
  - Forvrængede farver eller lysstyrke.
  - En funktionsfejl i displayet.
  - Personskade fra en revnet skærm.
- Walkman-skærmen er lavet af glas. Glasset kan revne, hvis du taber Walkman på en hård overflade, eller hvis du bruger stor kraft på skærmen. Vær forsigtig, når du håndterer Walkman. Hvis glasset er revnet eller skåret, må du ikke anvendes på Walkman eller berøre den beskadigede del. Ellers kan du komme til skade.
- Når du bruger en rem, skal du være opmærksom på følgende.
  - Remmen kan sidde fast i objekter omkring dig. Vær omhyggelig med at undgå risiko for kvælning.
  - Pas på ikke at svinge med Walkman, mens du holder remmen. Du kan ramme nogen med Walkman.
- Indhold, du indspiller, er kun til personlig brug. Ifølge lov om ophavsret må indholdet ikke anvendes uden tilladelse fra copyrightindehaveren.

---

Indholdet af Hjælpevejledning kan ændres uden forudgående varsel på grund af ændringer til produktspecifikationerne.  
Denne Hjælpevejledning er oversat ved hjælp af maskinoversættelse.

Digital Music Player  
NW-ZX300/ZX300A

## Bemærkninger om hovedtelefonerne

---

### Sikkerhed på vejen

Undlad at bruge hovedtelefoner i følgende situationer.

- Mens du kører bil eller kører på en motorcykel eller cykel.
- Steder, hvor nedsat hørelse er farlig. For eksempel på togperroner, på steder med kørende trafik eller i nærheden af byggepladser.

### Forebyggelse af høreskader

Overhold følgende for at beskytte din hørelse.

- Hold lydstyrken på et moderat niveau. Lyt ikke til lydindhold ved høj lydstyrke i en længere periode.
- Skru ikke pludseligt op for lyden.

### Om hovedtelefoner i ørerne

- Når du bruger hovedtelefoner i ørerne med kraftigt klæbemiddel, skal du være opmærksom på følgende. Ellers kan du beskadige dine ører eller trommehinder.
  - Indsæt ikke ørepropperne i ørerne med magt.
  - Undlad at fjerne ørepropperne fra dine ører pludseligt. Når du tager hovedtelefonerne af, skal du flytte ørepropperne forsigtigt op og ned.
- Når du frakobler hovedtelefonerne fra Walkman, skal du holde hovedtelefonerne i stikket. Hvis du trækker i ledningen, kan det beskadige hovedtelefonerne.
- Undlad at sove, mens du bærer hovedtelefoner. Ledningen kan blive viklet omkring din hals, mens du sover.

### Tag hensyn til andre

Undgå at bruge Walkman på steder, hvor lydlækage vil forstyrre andre.

---

Indholdet af Hjælpevejledning kan ændres uden forudgående varsel på grund af ændringer til produktspecifikationerne. Denne Hjælpevejledning er oversat ved hjælp af maskinoversættelse.

Digital Music Player  
NW-ZX300/ZX300A

## Bemærkninger om det indbyggede batteri

---

Rør ikke ved det genopladelige batteri med dine bare hænder, hvis batteriet lækker. Batterivæske kan forårsage forbrændinger eller blindhed. Hvis væsken kommer i kontakt med kroppen eller tøjet, skal du straks vaske væsken væk med rent vand.

---

Indholdet af Hjælpevejledning kan ændres uden forudgående varsel på grund af ændringer til produktspecifikationerne.  
Denne Hjælpevejledning er oversat ved hjælp af maskinoversættelse.

## Bemærkninger om software

---

- Lov om copyright forbyder følgende handlinger uden tilladelse fra copyrightindehaveren.
  - Hel eller delvis reproduktion af softwaren eller manualen.
  - Udlån af softwaren
- Sony påtager sig under ingen omstændigheder ansvar for nogen af følgende hændelser, der måtte opstå som følge af brugen af den medfølgende software.
  - Økonomiske tab
  - Tab af fortjeneste
  - Krav fra tredjeparter
- Den medfølgende software kan ikke bruges sammen med enheder, som den ikke er beregnet til.
- Bemærk, at softwarespecifikationerne kan ændres uden varsel for at forbedre kvaliteten.
- Forklaringerne i denne vejledning forudsætter, at du er bekendt med den grundlæggende betjening af en computer.
- Du kan finde oplysninger om brug af computere og operativsystemer i de pågældende brugervejledninger.

---

Indholdet af Hjælpevejledning kan ændres uden forudgående varsel på grund af ændringer til produktspecifikationerne.  
Denne Hjælpevejledning er oversat ved hjælp af maskinoversættelse.

## Bemærkninger til eksempeldataene

---

Eksempelmusik er forudinstalleret på Walkman til prøvelytning.  
Eksempeldata er ikke installeret i visse lande eller områder.

---

Indholdet af Hjælpevejledning kan ændres uden forudgående varsel på grund af ændringer til produktspecifikationerne.  
Denne Hjælpevejledning er oversat ved hjælp af maskinoversættelse.



## Generelle oplysninger

---

- Opladningstid og afspilningstid afhænger af følgende betingelser.
  - Det antal gange, du har opladet batteriet
  - Driftstemperatur
- Når batteriet er tilstrækkeligt opladet, men batteriets levetid er faldet til omkring halvdelen af den normale tid, er batteriet muligvis udslidt.
- Et genopladeligt litiumionbatteri er indbygget i Walkman. Når du opbevarer Walkman i længere tid, skal du kontrollere følgende for at undgå forringelse af det indbyggede batteri.
  - Opbevar Walkman ved temperaturer mellem 5 °C og 35 °C .
  - For at forhindre, at batteriets levetid forkortes, skal du oplade batteriet mindst en gang hver 6. måned.



- Når du bruger Walkman på et koldt sted, kan displayet blive mørkt eller ikke svare hurtigt. Dette er dog ikke fejl.
- Du føler muligvis en mild snurren mod dine ører, især under tørre luftforhold. Dette skyldes statisk elektricitet i kroppen. Denne effekt kan minimeres ved at bære tøj fremstillet af naturmaterialer.
- Sony påtager sig ikke ansvar for brugerdata, selv om følgende problemer opstår på grund af fejl og mangler i Walkman eller på en computer.
  - Optagelse eller overførsel af data fuldføres ikke.
  - Data (f.eks. musik) bliver beskadiget eller slettet.

---

Indholdet af Hjælpevejledning kan ændres uden forudgående varsel på grund af ændringer til produktspecifikationerne. Denne Hjælpevejledning er oversat ved hjælp af maskinoversættelse.

Digital Music Player  
NW-ZX300/ZX300A

## Vedligeholdelse

---

- Rengør Walkman med en blød klud, såsom en rensklud til briller.
- Hvis du skal rengøre en Walkman, der er blevet meget snavset, skal du bruge en klud, der er let fugtet med et mildt rengøringsmiddel. Pas på ikke at få vand ind i Walkman.
- Undlad at rense med opløsningsmidler som f.eks. alkohol, nafta eller malingsfortynder. Disse opløsningsmidler kan beskadige overfladen af Walkman.
- Rengør jævnligt hovedtelefonstikket med en blød, tør klud. Der kan opstå støj eller spring i lyden, hvis stikket er snavset.

---

Indholdet af Hjælpevejledning kan ændres uden forudgående varsel på grund af ændringer til produktspecifikationerne.  
Denne Hjælpevejledning er oversat ved hjælp af maskinoversættelse.

Digital Music Player  
NW-ZX300/ZX300A

## Websted til kundesupport

---

Besøg webstedet til kundesupport i dit land eller område i følgende situationer.

- Når du har et spørgsmål om Walkman.
- Når du har et problem med Walkman.
- Når du vil have oplysninger om kompatible dele.

### For kunder i USA:

<http://www.sony.com/walkmansupport>

### For kunder i Canada:

#### Engelsk

<http://www.sony.ca/ElectronicsSupport/>

#### Fransk

<http://www.sony.ca/ElectronicsSupport/>

### For kunder i Latinamerika:

<http://www.sony-latin.com/index.crp>

### For kunder i Europa:

<http://www.sony.eu/dna/wm/>

### For kunder i Asien/Oceanien/Mellemøsten/Afrika:

#### Engelsk

<http://www.sony-asia.com/support>

#### Koreansk

<https://scs.sony.co.kr/scs/handler/ProductSupport>

#### Forenklet kinesisk

<https://service.sony.com.cn>

#### Traditionelt kinesisk

<http://service.sony.com.tw/>

### For kunder, der har købt de udenlandske modeller:

<http://www.sony.co.jp/overseas/support/>

Indholdet af Hjelpevejledning kan ændres uden forudgående varsel på grund af ændringer til produktspecifikationerne.  
Denne Hjelpevejledning er oversat ved hjælp af maskinoversættelse.

4-698-042-33(1) Copyright 2017 Sony Corporation

Digital Music Player  
NW-ZX300/ZX300A

## Specifikationer

### Display

Størrelse/opløsning	3,1 tommer (7,8 cm), WVGA (800 × 480 pixel)
Skærmtype	TFT-farvedisplay med hvidt LED-baggrundsbelysning Kapacitiv berøringskærm

### Grænseflade

USB	Hi-Speed USB (kompatibel med USB 2.0)
Hovedtelefon	Stereoministik, balanceret standardstik
WM-PORT	WM-PORT (stik til flere tilslutninger): 22 ben
Ekstern hukommelse	microSD microSDHC microSDXC

### Bluetooth

Version	Ver. 4.2
Frekvensbånd	2,4 GHz bånd (2,4000 GHz - 2,4835 GHz)
Modulationsmetode	FHSS
Understøttede Bluetooth-profiler	A2DP (Advanced Audio Distribution Profile) AVRCP (Audio Video Remote Control Profile)
Understøttet codec (Sending)	SBC, LDAC, aptX, aptX HD
Understøttet codec (Modtagelse)	SBC, LDAC, AAC

### NFC

NFC	Aktiv type (for læser og skriver), tag-type
-----	---

### Hovedtelefonudgang (stereoministik)

Frekvensområde	20 Hz til 40.000 Hz (ved afspilning af datafil, enkeltsignalmåling)
----------------	--

## Hovedtelefonudgang (balanceret standardstik)

Frekvensområde	20 Hz til 40.000 Hz (ved afspilning af datafil, enkeltsignalmåling)
----------------	--

## Generelt

Strømkilde	Indbygget genopladeligt litium-ion-batteri USB-strøm (fra en computer via et USB-stik på afspilleren)
Opladningstid	USB-baseret opladning Ca. 5,5 timer
Driftstemperatur	5 °C til 35 °C
Mål	b/h/d, ikke inklusive fremspringende dele Cirka 57,3 mm × 119,5 mm × 14,8 mm
	b/h/d Cirka 57,7 mm × 120,4 mm × 14,9 mm
Vægt	Ca. 157 g

## Kapacitet

NW-ZX300	64 GB
NW-ZX300A	16 GB

---

Indholdet af Hjælpevejledning kan ændres uden forudgående varsel på grund af ændringer til produktspecifikationerne.  
Denne Hjælpevejledning er oversat ved hjælp af maskinoversættelse.

## Batteriets levetid

### Musik (ca.)

	Stereoministik	Balanceret standardstik
MP3 (128 kbps)	30 timer	25 timer
AAC (256 kbps)	27 timer	23 timer
FLAC (96 kHz/24 bit)	26 timer	23 timer
FLAC 192 kHz/24 bit	23 timer	20 timer
DSD (2,8224 MHz/1 bit)	19 timer	13 timer
DSD (5,6448 MHz/1 bit)	15 timer	12 timer
DSD (11,2896 MHz/1 bit)	13 timer	10 timer

### Bluetooth (Sender-tilstand) (Ca.)

MP3 (128 kbps) / SBC - Connection Preferred	25 timer
FLAC (96 kHz/24 bit) / LDAC - Connection Preferred (Auto)	14 timer

### Bluetooth (Modtager-tilstand) (Ca.)

SBC (Connection Preferred)	11 timer
LDAC (Sound Quality Preferred)	10 timer

### Bemærk!

- Værdierne, der er vist i dette emne, er den omtrentlige batterilevetid, når indhold afspilles kontinuerligt med standardindstillingerne.
- Selvom afspilleren er slukket i en længere periode, forbruges der stadig lidt batteristrøm.
- Batteriets levetid kan variere afhængigt af lydstyrkeindstilling, brugsforhold og omgivende temperatur.
- Der forbruges betydelig batteriladning, når skærmen er tændt.
- Batteriets levetid kan blive cirka 55 % kortere, når visse indstillinger for lyd kvalitet er aktive.
- En Bluetooth-forbindelse vil forkorte batteriets levetid med op til 65 % under følgende forhold.
  - Formatet af indholdet.
  - Indstillinger for den tilsluttede enhed.

Indholdet af Hjelpevejledning kan ændres uden forudgående varsel på grund af ændringer til produktspecifikationerne.  
Denne Hjelpevejledning er oversat ved hjælp af maskinoversættelse.

4-698-042-33(1) Copyright 2017 Sony Corporation



## Maksimalt antal sange, der kan optages

### Musik (ca.)

	NW-ZX300 (64 GB)	NW-ZX300A (16 GB)
MP3 (128 kbps)	15.000 sange	3.300 sange
AAC (256 kbps)	7.600 sange	1.600 sange
FLAC 44,1 kHz/16 bit	1.300 sange	300 sange
FLAC 96 kHz/24 bit	420 sange	90 sange
FLAC 192 kHz/24 bit	210 sange	40 sange
DSD 2,8224 MHz/1 bit	340 sange	70 sange
DSD (5,6448 MHz/1 bit)	170 sange	30 sange
DSD (11,2896 MHz/1 bit)	80 sange	10 sange

### Bemærk!

- De omtrentlige tal er baseret på 4 minutter pr. sang.
- Dette produkt er godkendt til at fungere normalt med op til 20.000 spor gemt i hovedhukommelsen og på microSD-kortet.

Indholdet af Hjælpevejledning kan ændres uden forudgående varsel på grund af ændringer til produktspecifikationerne.  
Denne Hjælpevejledning er oversat ved hjælp af maskinoversættelse.

## Understøttede formater

---

### Musik

#### MP3 (.mp3)

32 kbps – 320 kbps (understøtter variabel bithastighed (VBR)) / 32 kHz, 44,1 kHz, 48 kHz

#### WMA (.wma)

32 kbps – 192 kbps (understøtter variabel bithastighed (VBR)) / 44,1 kHz

#### FLAC (.flac)

16 bit, 24 bit/8 kHz – 384 kHz

#### WAV (.wav)

16 bit, 24 bit, 32 bit (flydende tal/heltal) / 8 kHz – 384 kHz

#### AAC (.mp4, .m4a, .3gp)

16 kbps – 320 kbps / 8 kHz – 48 kHz

#### HE-AAC (.mp4, .m4a, .3gp)

32 kbps – 144 kbps / 8 kHz – 48 kHz

#### Apple Lossless (.mp4, .m4a)

16 bit, 24 bit/8 kHz – 384 kHz

#### AIFF (.aif, .aiff, .afc, .aifc)

16 bit, 24 bit, 32 bit / 8 kHz - 384 kHz

#### DSD (.dsf, .dff)

1 bit / 2,8224 MHz, 5,6448 MHz, 11,2896 MHz

#### APE (.ape)

8 bit, 16 bit, 24 bit/8 kHz – 192 kHz (hurtig, normal, høj)

#### MQA (.mqa.flac)

Understøttet

#### Bemærk!

- Samplingsfrekvensen svarer muligvis ikke til alle kodere.
- Copyrightbeskyttede filer kan ikke afspilles.
- Ikke-standardiserede bithastigheder eller bithastigheder uden garanti er inkluderet afhængigt af samplingsfrekvensen.
- Filer på 4 GB (2 GB for APE) eller derover kan ikke afspilles.
- Dette produkt genkender lydkilder, der overstiger cd-kvalitet (44,1 kHz/16 bit kvantisering) og DAT-kvalitet (48 kHz/16 bit kvantisering) som Lyd i høj opløsning.  
Symbolet "HR" vises for kilder af typen Lyd i høj opløsning.

---

Indholdet af Hjælpevejledning kan ændres uden forudgående varsel på grund af ændringer til produktspecifikationerne.  
Denne Hjælpevejledning er oversat ved hjælp af maskinoversættelse.

4-698-042-33(1) Copyright 2017 Sony Corporation

Digital Music Player  
NW-ZX300/ZX300A

## Systemkrav

---

### Understøttede operativsystemer

- Windows® 10
- Windows® 8.1
- Windows® 7
- macOS™ v10.8 – 10.12

#### **Bemærk!**

- Du skal have en internetforbindelse for at hente computerprogrammer.
- Vi garanterer ikke funktionen for alle computere.

---

Indholdet af Hjælpevejledning kan ændres uden forudgående varsel på grund af ændringer til produktspecifikationerne.  
Denne Hjælpevejledning er oversat ved hjælp af maskinoversættelse.

Digital Music Player  
NW-ZX300/ZX300A

## **Det indbyggede genopladelige batteri bliver opbrugt hurtigt, selv efter at Walkman er fuldt opladet.**

---

**Begræns batteriforbruget for at se, om batteriets tilstand forbedres.**

**Hvis batteriets levetid bliver halvt så længe som normalt, skal du overveje at udskifte batteriet.**

Batteriets levetid afhænger af forbrugsforholdene, indstillinger og den omgivende temperatur.

Desuden vil følgende handlinger aflade batteriet hurtigere end kontinuerlig brug af Walkman.

- Hvis Walkman tændes eller slukkes ofte.
- Hyppig ændring af Walkman-indstillingerne.
- Gentagen opladning og afladning af batteriet.

Dette vil gradvist forringe batteriets kapacitet. Derfor kan batteriet aflades hurtigt, selv efter at det er fuldt opladet.

Hvis du vil udskifte batteriet, skal du kontakte den nærmeste Sony-forhandler eller Sony Service Center.

---

Indholdet af Hjælpevejledning kan ændres uden forudgående varsel på grund af ændringer til produktspecifikationerne.  
Denne Hjælpevejledning er oversat ved hjælp af maskinoversættelse.

Digital Music Player  
NW-ZX300/ZX300A

## Hvad er batteriets levetid?

---

### **Det indbyggede genopladelige batteri kan oplades ca. 500 gange.**

Batteriet kan oplades ca. 500 gange i gennemsnit.

Batteriets levetid afhænger imidlertid af temperaturen og brugsmiljøet.

Når et fuldt opladet batteris levetid bliver halvt så længe som normalt, skal du overveje at udskifte batteriet.

Hvis du vil udskifte batteriet, skal du kontakte den nærmeste Sony-forhandler eller Sony Service Center.

Udskift ikke batteriet selv. Batteriet er indbygget i Walkman. Udskiftning af batteriet kræver professionel viden og færdigheder.

---

Indholdet af Hjælpevejledning kan ændres uden forudgående varsel på grund af ændringer til produktspecifikationerne.  
Denne Hjælpevejledning er oversat ved hjælp af maskinoversættelse.

Digital Music Player  
NW-ZX300/ZX300A

## Kan selv jeg udskifte det indbyggede genopladelige batteri?

---

### Udskift ikke batteriet selv.

Batteriet er bygget ind i Walkman. Udskiftning af batteriet kræver professionel viden og færdigheder. Udskift ikke batteriet selv.

Walkman bruger et specielt genopladeligt batteri. Kommercielt tilgængelige batterier kan ikke anvendes. Hvis du vil udskifte batteriet, skal du kontakte den nærmeste Sony-forhandler eller Sony Service Center.

### Til din information

Batteriets ydeevne forringes af følgende faktorer.

- Det antal gange, du oplader eller aflader batteriet.
- Hvor lang tid batteriet bruges.
- Brugsmiljøet.

Batterilevetiden kan være en indikator for udskiftning.

Når et fuldt opladet batteris levetid bliver halvt så lang som normalt, skal batteriet udskiftes.

Batteriet kan oplades ca. 500 gange i gennemsnit.

---

Indholdet af Hjælpevejledning kan ændres uden forudgående varsel på grund af ændringer til produktspecifikationerne. Denne Hjælpevejledning er oversat ved hjælp af maskinoversættelse.

## Computeren genkender ikke microSD-kortet i Walkman.

---

### Fjern Walkman fra computeren, og prøv derefter følgende forholdsregler.

Computeren kan ikke genkende microSD-kortet i følgende tilfælde.

- microSD-kortet er ikke indsat fast nok.
  - Du har indsat microSD-kortet, efter at du tilsluttede Walkman til computeren.
1. Vælg [Mount/Unmount SD Card] på Walkman.  
Tryk på menupunkterne i følgende rækkefølge.  
 – [Settings] – [Device Settings] (Basic Settings) – [Mount/Unmount SD Card].
  2. Fjern microSD-kortet fra Walkman. Indsæt derefter microSD-kortet fast og sikkert.
  3. Tilslut Walkman til computeren.

---

Indholdet af Hjælpevejledning kan ændres uden forudgående varsel på grund af ændringer til produktspecifikationerne.  
Denne Hjælpevejledning er oversat ved hjælp af maskinoversættelse.



Digital Music Player  
NW-ZX300/ZX300A

## Walkman genkender ikke et microSD-kort.

---

**Prøv følgende forholdsregler.**

**Sørg for, at microSD-kortet er isat fast og sikkert.**

Vælg [Mount/Unmount SD Card] på Walkman, før du fjerner microSD-kortet. Genindsæt derefter microSD-kortet i Walkman.

**Sørg for, at stikbenene på microSD-kortet er rene.**

Rengør stikbenene på microSD-kortet med en tør klud eller en vatpind. Indsæt derefter microSD-kortet fast igen.

**Sørg for, at microSD-kortet er i et format, som Walkman kan genkende.**

Kopier alle data på microSD-kortet til en computer først. Formater derefter microSD-kortet på Walkman. Brug Walkman til at formatere microSD-kortet. Sony garanterer ikke funktionen af microSD-kort, der har været formateret på andre enheder som f.eks. computere.

---

Indholdet af Hjælpevejledning kan ændres uden forudgående varsel på grund af ændringer til produktspecifikationerne.  
Denne Hjælpevejledning er oversat ved hjælp af maskinoversættelse.

## En sang er duplikeret på Walkman.

Et nummer kan blive duplikeret på Walkman, hvis du overfører den samme sang ved hjælp af forskellige overførselsmetoder.

Et nummer kan blive duplikeret af følgende grunde.

- Den samme sang overføres flere gange i forskellige formater.
- Den samme sang overføres flere gange med forskellige sangoplysninger.
- Den samme sang overføres flere gange med forskellige overførselsmetoder (samme sang overføres til lagring i forskellige mapper).

Du kan slette unødvendige sange fra Walkman.

### Bemærkning om brug af microSD-kort

Hvis du bruger Walkman, der understøtter microSD-kort, kan du have overført den samme sang til både Walkman og microSD-kortet.

Kontroller sangene på Walkman og microSD-kortet for at bekræfte, at der ikke er nogen dupliserede sange.

## Sådan slettes sange fra Walkman

### Sådan slettes sange på Walkman

1. Tryk på den ønskede kategori (album, kunstner, osv.) og underkategori på biblioteksskærmen, indtil sanglisten vises.
2. Tryk på  ved siden af den sang, du vil slette, og tryk derefter på [Delete].

### Sådan slettes sange ved hjælp af Windows Stifinder

1. Tilslut Walkman til computeren, og åbn Windows Stifinder.
2. Åbn mappen for Walkman. Vælg derefter den dublerede sang i mappen [MUSIC], og slet sangen.

#### Tip!

- Deaktiver funktionerne til automatisk overførsel af sange i musikadministrationsprogrammer som f.eks. [Sync]-funktionen i Windows Media Player. Hvis funktionen er aktiveret, overføres sange muligvis til mappen [MUSIC] på Walkman, hver gang du tilslutter Walkman til computeren.

Indholdet af Hjælpevejledning kan ændres uden forudgående varsel på grund af ændringer til produktspecifikationerne. Denne Hjælpevejledning er oversat ved hjælp af maskinoversættelse.

## Walkman kan ikke afspille overført indhold.

---

### Prøv følgende forholdsregler.

#### [Cannot play; file format is not supported.] vises på skærmen.

Walkman afspiller kun indhold i kompatible formater (bithastighed osv.).

Du kan finde oplysninger om understøttede formater i afsnittet specifikationer i [Hjælpevejledning] eller på modellens hjemmeside.

Sørg for, at Walkman understøtter formatet af det indhold, du forsøger at afspille.

#### Hvis du ikke kan finde det overførte indhold på Walkman.

- Indhold overføres muligvis til mapper eller placeringer, som Walkman ikke kan få adgang til. Dette kan forekomme, når du trækker og slipper indholdet ved hjælp af Windows Stifinder eller MacFinder. Overfør indholdet til den korrekte mappe eller placering.
- Når du overfører lydindhold i MP4-format, skal du trække og slippe indholdet i mappen [MUSIC] til Walkman.
- Hvis du har udført en af følgende handlinger på en computer, bliver indholdet muligvis ikke genkendt på Walkman. I så fald skal ændre du filnavnet eller placeringen tilbage til det oprindelige navn og den oprindelige placering.
  - Du har ændret filnavnet på indholdet på Walkman.
  - Du har ændret placeringen af indholdet på Walkman.
- Hvis du har formateret hukommelsen på Walkman i Windows Stifinder eller MacFinder, skal du formatere hukommelsen ved hjælp af menuen på Walkman.

---

Indholdet af Hjælpevejledning kan ændres uden forudgående varsel på grund af ændringer til produktspecifikationerne. Denne Hjælpevejledning er oversat ved hjælp af maskinoversættelse.

Digital Music Player  
NW-ZX300/ZX300A

**Du har spildt væske (vand, kaffe osv.) på Walkman.  
Du har vasket Walkman i en vaskemaskine.**

---

**Kontakt nærmeste Sony-forhandler eller Sony Service Center.**

Der kan trænge væske ind i Walkman i de situationer, der er anført ovenfor.  
Hold straks op med at bruge Walkman. Derefter skal du kontakte den nærmeste Sony-forhandler eller Sony Service Center.

---

Indholdet af Hjælpevejledning kan ændres uden forudgående varsel på grund af ændringer til produktspecifikationerne.  
Denne Hjælpevejledning er oversat ved hjælp af maskinoversættelse.

Digital Music Player  
NW-ZX300/ZX300A

## Walkman fungerer ikke korrekt.

---

Hvis en af følgende situationer opstår, skal du genstarte Walkman.

- Walkman reagerer ikke på handlinger.
- Walkman-skærmen fryser.

Oplad Walkman tilstrækkeligt. Hold derefter  (strøm)-knappen nede i 8 sekunder, indtil Walkmangen starter.

---

Indholdet af Hjælpevejledning kan ændres uden forudgående varsel på grund af ændringer til produktspecifikationerne.  
Denne Hjælpevejledning er oversat ved hjælp af maskinoversættelse.