

Digital Music Player
NW-ZX300/ZX300A



Χρησιμοποιήστε αυτό το εγχειρίδιο όταν αντιμετωπίζετε προβλήματα ή όταν θέλετε να μάθετε πώς να χρησιμοποιήσετε το WALKMAN®.

Το χρώμα του Walkman που πωλείται σε ορισμένες χώρες/περιοχές ενδέχεται να διαφέρει από αυτό που εμφανίζεται παραπάνω.

Αυτός ο “Οδηγός βοήθειας” παρέχει πληροφορίες για την τελευταία έκδοση του λογισμικού συστήματος του Walkman.

Ενημερώστε το λογισμικό συστήματος με την τελευταία έκδοση για να αξιοποιήσετε τις τελευταίες δυνατότητες.

Δυνατότητες που προστέθηκαν στην έκδ. 1.1.0

Το aptX HD έχει προστεθεί στο συμβατό κωδικοποιητή Bluetooth.

Δυνατότητες που προστέθηκαν στην έκδ. 2.00

Προστέθηκε η λειτουργία Bluetooth Receiver.

Προστέθηκε η επιλογή Vinyl Processor στις ρυθμίσεις ποιότητας ήχου.

Προστέθηκε η επιλογή Digital Peak Meter στις επιλογές διάταξης για την οθόνη αναπαραγωγής.

Προστέθηκε μια λειτουργία προσθήκης εικόνων γραφικών εξώφυλλου σε άλμπουμ με μη αυτόματο τρόπο.

Προστέθηκε το στοιχείο [Edit Playlist Name] στο αναδυόμενο μενού της οθόνης Βιβλιοθήκης.

Προστέθηκε το στοιχείο [Text Input] στο μενού [Device Settings] στις [Basic Settings].

Τα περιεχόμενα του Οδηγού βοήθειας ενδέχεται να υπόκεινται σε αλλαγές χωρίς προειδοποίηση, λόγω ενημερώσεων των προδιαγραφών του προϊόντος.

Αυτός ο Οδηγός βοήθειας έχει μεταφραστεί με τη χρήση μηχανικής μετάφρασης.

Έναρξη

[Ιστοσελίδες εγγραφής πελατών](#)

[Πριν από την πρώτη χρήση](#)

[Εγχειρίδια Walkman και γενικές πληροφορίες](#)

[Έλεγχος περιεχομένων της συσκευασίας](#)

[Ρύθμιση παραμέτρων της αρχικής εγκατάστασης](#)

[Εγκατάσταση του Music Center for PC \(σε Windows\)](#)

[Εγκατάσταση του Content Transfer \(σε Mac\)](#)

Ισχύς / Φόρτιση

[Ενεργοποίηση και απενεργοποίηση του Walkman.](#)

[Αποφυγή ακούσιων λειτουργιών \(HOLD\)](#)

[Φόρτιση της μπαταρίας](#)

[Αύξηση της διάρκειας ζωής της μπαταρίας](#)

[Σημειώσεις σχετικά με τη φόρτιση της μπαταρίας](#)

Κάρτες microSD

[Χρήση κάρτας microSD](#)

[Σημειώσεις σχετικά με τις κάρτες microSD](#)

Βασικές λειτουργίες

[Μέρη και στοιχεία ελέγχου](#)

Λειτουργίες οθόνης

— [Πώς να χρησιμοποιήσετε τις διάφορες οθόνες του Walkman](#)

— [Οθόνη βιβλιοθήκης](#)

— [Οθόνη αναπαραγωγής](#)

— [Οθόνη ουράς αναπαραγωγής](#)

— [Οθόνη λίστας σελιδοδεικτών](#)

[Οθόνες ρύθμισης ποιότητας ήχου](#)

[USB-DAC οθόνη](#)

[Bluetooth Receiver οθόνη](#)

[Λίστα εικονιδίων που εμφανίζονται στην περιοχή πληροφοριών](#)

[Ρύθμιση της έντασης ήχου](#)

[Λειτουργία έντασης ήχου σύμφωνα με τις ευρωπαϊκές και τις κορεατικές οδηγίες](#)

[Περιήγηση στον οδηγό λειτουργίας](#)

Μεταφορά μουσικής

[Προετοιμασία μουσικού περιεχομένου](#)

[Αγορά περιεχομένου ήχου υψηλής ανάλυσης](#)

Χρήση υπολογιστή με Windows

[Μεταφορά περιεχομένου από υπολογιστή Windows μέσω Music Center for PC](#)

[Μεταφορά περιεχομένου με την Εξερεύνηση των Windows](#)

[Εισαγωγή περιεχομένου από το Walkman στο Music Center for PC](#)

Χρήση υπολογιστή Mac

[Μεταφορά περιεχομένου από υπολογιστή Mac μέσω Content Transfer](#)

[Μεταφορά περιεχομένου με χρήση Mac Finder](#)

[Προσθήκη πληροφοριών στίχων χρησιμοποιώντας υπολογιστή](#)

[Σημειώσεις σχετικά με τη μεταφορά περιεχομένου από υπολογιστή](#)

Αναπαραγωγή / Οργάνωση / Διαγραφή μουσικής

[Αναπαραγωγή μουσικής](#)

[Τρόποι αναπαραγωγής](#)

[Χρήση των \[SensMe™ Channels\]](#)

Εμφάνιση στίχων

[Δήψη πληροφοριών στίχων](#)

[Εμφάνιση στίχων](#)

[Διαχείριση λιστών αναπαραγωγής στο Walkman](#)

[Διαχείριση σελιδοδεικτών για το Walkman](#)

[Διαγραφή κομματιών από το Walkman](#)

[Δείτε έναν οδηγό για να απολαύσετε ήχο υψηλής ποιότητας](#)

Ακρόαση μουσικής μέσω ασύρματης σύνδεσης

Ακρόαση μουσικής με συσκευή ήχου Bluetooth (λειτουργία εκπομπής μέσω Bluetooth)

- [Σύνδεση του Walkman σε μη συζευγμένη συσκευή Bluetooth για πρώτη φορά](#)
- [Σύνδεση του Walkman σε μια συζευγμένη συσκευή Bluetooth](#)
- [Συνδέσεις με ένα άγγιγμα με συσκευή Bluetooth \(NFC\)](#)
- [Διαμόρφωση της λειτουργίας Bluetooth \(λειτουργία εκπομπής μέσω Bluetooth\)](#)

Ακρόαση μουσικής από smartphone (λειτουργία λήψης μέσω Bluetooth)

- [Σύνδεση του Walkman σε μη συζευγμένο smartphone για πρώτη φορά](#)
- [Σύνδεση του Walkman με συζευγμένο smartphone](#)
- [Συνδέσεις με ένα άγγιγμα με smartphone \(NFC\)](#)
- [Διαμόρφωση της λειτουργίας Bluetooth \(λειτουργία λήψης μέσω Bluetooth\)](#)

[Σημειώσεις σχετικά με τη λειτουργία Bluetooth](#)

Διάφορες λειτουργίες

[Απολαμβάνετε περιεχόμενο μουσικής σε υπολογιστή με την ποιότητα ήχου Walkman \(λειτουργία USB-DAC\)](#)

[Προσαρμογή των ρυθμίσεων ποιότητας ήχου](#)

[Χρήση της λειτουργίας μαζικής αποθήκευσης USB](#)

Επανεκκίνηση / Διαμόρφωση / Προετοιμασία

- [Επανεκκίνηση του Walkman](#)
- [Επαναφορά/Διαμόρφωση/Προετοιμασία του Walkman](#)
- [Διαμόρφωση κάρτας microSD](#)

Πληροφορίες έκδοσης / Ενημερώσεις συστήματος

- [Έλεγχος πληροφοριών στο Walkman](#)
- [Ενημέρωση του λογισμικού συστήματος του Walkman](#)

[Χρήση κουμπιών συντόμευσης από τον πίνακα γρήγορων ρυθμίσεων](#)

[Μενού "Ρυθμίσεις"](#)

Ανακοίνωση

[Σημειώσεις σχετικά με τον χειρισμό του Walkman](#)

[Σημειώσεις σχετικά με τα ακουστικά](#)

[Σημειώσεις σχετικά με την ενσωματωμένη μπαταρία](#)

[Σημειώσεις για το λογισμικό](#)

[Σημειώσεις σχετικά με το δείγμα δεδομένων](#)

[Γενικές πληροφορίες](#)

[Συντήρηση](#)

[Ιστοσελίδα υποστήριξης πελατών](#)

Τεχνικές προδιαγραφές

[Τεχνικές προδιαγραφές](#)

[Διάρκεια ζωής μπαταρίας](#)

[Μέγιστος αριθμός εγγραφής τραγουδιών](#)

[Υποστηριζόμενες μορφές](#)

[Απαιτήσεις συστήματος](#)

Αντιμετώπιση προβλημάτων

Ισχύς / Φόρτιση

- [Η ενσωματωμένη επαναφορτιζόμενη μπαταρία εξαντλείται γρήγορα ακόμα και μετά την πλήρη φόρτιση του Walkman.](#)
- [Τι είναι η διάρκεια ζωής της μπαταρίας;](#)
- [Μπορώ να αντικαταστήσω την ενσωματωμένη επαναφορτιζόμενη μπαταρία;](#)

Κάρτες microSD

- [Ο υπολογιστής δεν αναγνωρίζει την κάρτα microSD στο Walkman.](#)
- [Το Walkman δεν αναγνωρίζει την κάρτα microSD.](#)

Αναπαραγωγή μουσικής

- [Ένα κομμάτι διπλασιάζεται στο Walkman.](#)
- [Το Walkman δεν είναι δυνατό να αναπαραγάγει μεταφερθέν περιεχόμενο.](#)

Άλλα

- [Χύθηκε υγρό \(νερό, καφές κ.λπ.\) στο Walkman.](#)
- [Πλύνετε το Walkman στο πλυντήριο.](#)
- [Το Walkman δεν λειτουργεί σωστά.](#)

Digital Music Player
NW-ZX300/ZX300A

Ιστοσελίδες εγγραφής πελατών

Σας συνιστούμε να καταχωρίσετε το Walkman για να λάβετε την καλύτερη υποστήριξη πελατών.

Για πελάτες στις ΗΠΑ:

<http://www.sony.com/walkmanreg/>

Για πελάτες στον Καναδά:

Αγγλικά

<http://www.Sony.ca/Registration>

Γαλλικά

<http://www.Sony.ca/Enregistrement>

Για πελάτες στη Λατινική Αμερική:

<http://www.sony-latin.com/registration>

Για πελάτες στην Ευρώπη:

www.sony.eu/mysony

Για πελάτες στην Ασία/Ωκεανία/Μέση Ανατολή/Αφρική:

Αγγλικά/Κορεατικά/Παραδοσιακά Κινεζικά

<http://www.sony-asia.com/dmpwalkman/register/>

Απλοποιημένα Κινεζικά

https://www.sonystyle.com.cn/b2c_sony/b2c/productRegister.do

Τα περιεχόμενα του Οδηγού βοήθειας ενδέχεται να υπόκεινται σε αλλαγές χωρίς προειδοποίηση, λόγω ενημερώσεων των προδιαγραφών του προϊόντος.

Αυτός ο Οδηγός βοήθειας έχει μεταφραστεί με τη χρήση μηχανικής μετάφρασης.

Digital Music Player
NW-ZX300/ZX300A

Πριν από την πρώτη χρήση

Σας ευχαριστούμε που αγοράσατε αυτό το Walkman.

- Για πληροφορίες σχετικά με τους νόμους, τους κανονισμούς και τα δικαιώματα εμπορικών σημάτων, ανατρέξτε στην ενότητα "Σημαντικές πληροφορίες" που περιλαμβάνεται στο παρεχόμενο λογισμικό. Για να την διαβάσετε, εγκαταστήστε στον υπολογιστή σας το παρεχόμενο λογισμικό.
- Πριν αρχίσετε να χρησιμοποιείτε το Walkman, διαβάστε τα θέματα στην ενότητα [Σχετικό θέμα].
- Όλα τα υπόλοιπα εμπορικά σήματα και σήματα κατατεθέντα ανήκουν στους αντίστοιχους ιδιοκτήτες τους. Στο παρόν εγχειρίδιο, οι ενδείξεις TM και ® δεν καθορίζονται.

Πριν αρχίσετε να χρησιμοποιείτε το Walkman, δείτε τις παρακάτω πληροφορίες.

Ονόματα μοντέλων

Ορισμένα ονόματα μοντέλων αναφέρονται σε αυτό το έγγραφο [Οδηγός βοήθειας]. Ορισμένα μοντέλα δεν είναι διαθέσιμα ανάλογα με τη χώρα ή την περιοχή όπου αγοράσατε το Walkman.

Απαιτήσεις συστήματος υπολογιστή

Όταν συνδέετε το Walkman σε έναν υπολογιστή, ελέγξτε τις απαιτήσεις συστήματος υπολογιστή.

Φόρτιση μπαταρίας

Όταν χρησιμοποιήσετε το Walkman για πρώτη φορά, η ενέργεια της μπαταρίας ενδέχεται να είναι χαμηλή. Φορτίστε την μπαταρία πριν από τη χρήση.

Κάρτες microSD

Οι παρακάτω κάρτες μνήμης αναφέρονται ως [κάρτες microSD] στο έντυπο [Οδηγός βοήθειας].

- Κάρτες microSD
- Κάρτες microSDHC
- Κάρτες microSDXC

Εικόνες

Οι εικόνες της οθόνης και οι εικόνες που εμφανίζονται σε αυτόν τον [Οδηγός βοήθειας] προορίζονται μόνο για αναφορά. Ενδέχεται να διαφέρουν από το πραγματικό προϊόν ή την εμφάνιση στην οθόνη.

Ο σχεδιασμός και οι τεχνικές προδιαγραφές υπόκεινται σε αλλαγή χωρίς ειδοποίηση.

Τα περιεχόμενα του Οδηγού βοήθειας ενδέχεται να υπόκεινται σε αλλαγές χωρίς προειδοποίηση, λόγω ενημερώσεων των προδιαγραφών του προϊόντος.
Αυτός ο Οδηγός βοήθειας έχει μεταφραστεί με τη χρήση μηχανικής μετάφρασης.

- Εγχειρίδια Walkman και γενικές πληροφορίες
- Απαιτήσεις συστήματος
- Φόρτιση της μπαταρίας
- Σημειώσεις σχετικά με τον χειρισμό του Walkman
- Σημειώσεις σχετικά με τα ακουστικά
- Σημειώσεις σχετικά με την ενσωματωμένη μπαταρία
- Σημειώσεις για το λογισμικό
- Σημειώσεις σχετικά με το δείγμα δεδομένων
- Γενικές πληροφορίες
- Συντήρηση
- Ιστοσελίδα υποστήριξης πελατών

4-698-042-63(1) Copyright 2017 Sony Corporation

Digital Music Player
NW-ZX300/ZX300A

Εγχειρίδια Walkman και γενικές πληροφορίες

Η Sony παρέχει τα εξής εγχειρίδια και πληροφορίες σχετικά με το Walkman.
Το παρεχόμενο εγχειρίδια εξηγούν τις ακόλουθες λειτουργίες.

- Βασικές λειτουργίες.
- Μοναδικές λειτουργίες που απαιτούν επεξηγήσεις.
- Περίπλοκες λειτουργίες που απαιτούν οδηγίες.

Οδηγός βοήθειας

Αυτός ο Οδηγός βοήθειας περιέχει μόνο τις βασικές διαδικασίες λειτουργίας.

Τα περιεχόμενα του Οδηγού βοήθειας ενδέχεται να υπόκεινται σε αλλαγές χωρίς προειδοποίηση, λόγω ενημερώσεων των προδιαγραφών του προϊόντος.

Αυτός ο Οδηγός βοήθειας έχει μεταφραστεί με τη χρήση μηχανικής μετάφρασης.

Όπως με κάθε μηχανική μετάφραση, το αποτέλεσμα δεν εξαρτάται από το περιεχόμενο και το κείμενο μπορεί να μην έχει αποδοθεί με τη σημασία που έχει το πρωτότυπο.

Κατά συνέπεια, η μετάφραση μπορεί να μην αντανακλά πάντα με ακρίβεια το περιεχόμενο του πρωτοτύπου.

- Πώς να μεταφέρετε περιεχόμενο στο Walkman.
- Πώς να χρησιμοποιήσετε διάφορες λειτουργίες.
- Σημειώσεις σχετικά με τη χρήση του Walkman.



Οδηγός έναρξης (έντυπο)

- Βασικά βήματα για να ξεκινήσετε την αναπαραγωγή μουσικής, αφού αγοράσετε το Walkman.

Εγχειρίδιο οδηγιών (έντυπο)

- Σημειώσεις σχετικά με τη χρήση του Walkman
- Πληροφορίες συμμόρφωσης
- Πώς να αποκτήσετε πρόσβαση στις [Σημαντικές πληροφορίες]

Σημαντικές πληροφορίες (παρέχονται με τη μνήμη Walkman)

- Πληροφορίες σχετικά με τα πνευματικά δικαιώματα, τους νόμους και τους κανονισμούς
Για να διαβάσετε το αρχείο, εγκαταστήστε το παρεχόμενο λογισμικό στον υπολογιστή σας.

Ιστοσελίδα υποστήριξης πελατών (στο διαδίκτυο)

Ανατρέξτε στην ενότητα [Ιστοσελίδα υποστήριξης πελατών] στο έντυπο [Οδηγός βοήθειας].

- Οι πιο πρόσφατες πληροφορίες σχετικά με το Walkman
- Συχνές Ερωτήσεις: Συχνές ερωτήσεις

Σχετικό θέμα

- [Ιστοσελίδα υποστήριξης πελατών](#)

4-698-042-63(1) Copyright 2017 Sony Corporation

Digital Music Player
NW-ZX300/ZX300A

Έλεγχος περιεχομένων της συσκευασίας

- Walkman (1)
- Καλώδιο USB (1)
- Οδηγός έναρξης
- Εγχειρίδιο οδηγιών

Σημείωση

- Τα ακουστικά και η κάρτα microSD δεν παρέχονται μαζί με το Walkman.

Τα περιεχόμενα του Οδηγού βοήθειας ενδέχεται να υπόκεινται σε αλλαγές χωρίς προειδοποίηση, λόγω ενημερώσεων των προδιαγραφών του προϊόντος.

Αυτός ο Οδηγός βοήθειας έχει μεταφραστεί με τη χρήση μηχανικής μετάφρασης.

Digital Music Player
NW-ZX300/ZX300A

Ρύθμιση παραμέτρων της αρχικής εγκατάστασης

Όταν ενεργοποιήσετε το Walkman για πρώτη φορά, θα ανοίξει ο οδηγός αρχικής εγκατάστασης. Μπορείτε να ορίσετε τα παρακάτω στοιχεία κατά τη διάρκεια της αρχικής εγκατάστασης.

- Γλώσσα
- Ημερομηνία και ώρα

1 Κρατήστε πατημένο το κουμπί για 2 δευτερόλεπτα, έως ότου ενεργοποιηθεί το Walkman.

Θα ανοίξει ο οδηγός αρχικής εγκατάστασης. Επιβεβαιώστε το μήνυμα και πατήστε .

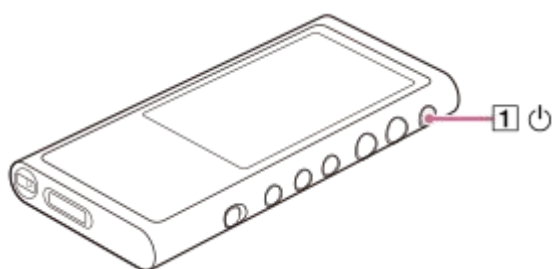

2 Επιλέξτε τη γλώσσα και πατήστε .

3 Ρυθμίστε την ημερομηνία και την ώρα, και στη συνέχεια, πατήστε .

Ακολουθήστε τις οδηγίες που εμφανίζονται στην οθόνη.
Μπορείτε να δείτε την οθόνη [Guide to High Quality Sound], αν προτιμάτε.

Σημείωση

- Το Walkman δεν εμφανίζει ρολόι. Η ρύθμιση ρολογιού χρησιμοποιείται για τη διαχείριση δεδομένων.

Τα περιεχόμενα του Οδηγού βοήθειας ενδέχεται να υπόκεινται σε αλλαγές χωρίς προειδοποίηση, λόγω ενημερώσεων των προδιαγραφών του προϊόντος.

Αυτός ο Οδηγός βοήθειας έχει μεταφραστεί με τη χρήση μηχανικής μετάφρασης.

Digital Music Player
NW-ZX300/ZX300A

Εγκατάσταση του Music Center for PC (σε Windows)

Το Music Center for PC είναι μια εφαρμογή για υπολογιστές Windows. Χρησιμοποιήστε την πιο πρόσφατη έκδοση του Music Center for PC.

Μπορείτε να χρησιμοποιήσετε το Music Center for PC για τις ακόλουθες λειτουργίες.

- Εισαγωγή περιεχομένου (π.χ. μουσικής) από CD σε υπολογιστή.
- Οργάνωση και διαχείριση περιεχομένου.
Για παράδειγμα, μπορείτε να δημιουργήσετε λίστες αναπαραγωγής.
- Μεταφορά περιεχομένου από υπολογιστή στο Walkman.

Επιβεβαιώστε τις απαιτήσεις συστήματος, προτού εγκαταστήσετε το Music Center for PC.

1 Πρόσβαση στον ιστότοπο λήψης του Music Center for PC.

<http://www.sony.net/smc4pc/>

2 Εγκατάσταση του Music Center for PC.

Για λεπτομέρειες σχετικά με την εγκατάσταση, ανατρέξτε στην ενότητα [Download]-[Installation procedure] στον ιστότοπο υποστήριξης πελατών Music Center for PC. (<http://www.sony.net/smc4pc/>)

Τα περιεχόμενα του Οδηγού βοήθειας ενδέχεται να υπόκεινται σε αλλαγές χωρίς προειδοποίηση, λόγω ενημερώσεων των προδιαγραφών του προϊόντος.

Αυτός ο Οδηγός βοήθειας έχει μεταφραστεί με τη χρήση μηχανικής μετάφρασης.

Σχετικό θέμα

- Προετοιμασία μουσικού περιεχομένου
- Μεταφορά περιεχομένου από υπολογιστή Windows μέσω Music Center for PC
- Απαιτήσεις συστήματος

Εγκατάσταση του Content Transfer (σε Mac)

Το Content Transfer είναι μια εφαρμογή για υπολογιστές Mac. Χρησιμοποιήστε την πιο πρόσφατη έκδοση του Content Transfer. Μπορείτε να μεταφέρετε περιεχόμενο το οποίο διαχειρίζεστε στο iTunes ή το Finder. Μπορείτε απλώς να μεταφέρετε και να αποθέσετε τα κομμάτια ή τα άλμπουμ, για να τα μεταφέρετε στο Walkman. Επιβεβαιώστε τις απαιτήσεις συστήματος, προτού εγκαταστήσετε το Content Transfer.

1 Αποκτήστε πρόσβαση στο πρόγραμμα εγκατάστασης του Content Transfer.

<http://www.sony.net/ct-mac/>

2 Ανοίξτε το αρχείο που λάβατε.

Το [ContentTransfer.dmg] θα αποθηκευτεί αυτόματα στον φάκελο λήψης. Ο φάκελος μπορεί να ανοίξει αυτόματα.

3 Εγκατάσταση του Content Transfer.

Ανοίξτε το [ContentTransfer.pkg]. Ακολουθήστε τις οδηγίες που εμφανίζονται στην οθόνη. Όταν ολοκληρώσετε την εγκατάσταση, θα εμφανιστεί το .

Σημείωση

- Εάν σας ζητηθεί, κάντε επανεκκίνηση του υπολογιστή. Ακολουθήστε τις οδηγίες που εμφανίζονται στην οθόνη.

Τα περιεχόμενα του Οδηγού βοήθειας ενδέχεται να υπόκεινται σε αλλαγές χωρίς προειδοποίηση, λόγω ενημερώσεων των προδιαγραφών του προϊόντος.

Αυτός ο Οδηγός βοήθειας έχει μεταφραστεί με τη χρήση μηχανικής μετάφρασης.

Σχετικό θέμα

- Προετοιμασία μουσικού περιεχομένου
- Μεταφορά περιεχομένου από υπολογιστή Mac μέσω Content Transfer
- Απαιτήσεις συστήματος

Ενεργοποίηση και απενεργοποίηση του Walkman.

1 Κρατήστε πατημένο το κουμπί (1) για 2 δευτερόλεπτα, έως ότου ενεργοποιηθεί το Walkman.

Όταν ενεργοποιήσετε το Walkman για πρώτη φορά, θα ανοίξει ο οδηγός αρχικής εγκατάστασης. Ακολουθήστε τις οδηγίες που εμφανίζονται στην οθόνη.

Μπορείτε να ορίσετε τα παρακάτω στοιχεία κατά τη διάρκεια της αρχικής εγκατάστασης.

- Γλώσσα
- Ημερομηνία και ώρα

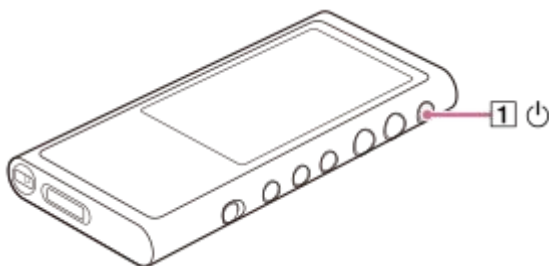

Για να απενεργοποιήσετε το Walkman

Κρατήστε πατημένο το κουμπί (1) για 2 δευτερόλεπτα, ενώ η οθόνη είναι ενεργοποιημένη.

Ακολουθήστε τις οδηγίες που εμφανίζονται στην οθόνη, για να απενεργοποιήσετε το Walkman.

Απενεργοποιήστε τη λειτουργία HOLD, εάν είναι ενεργοποιημένη.

Υπόδειξη

- Η οθόνη θα απενεργοποιηθεί αυτόματα, αν δεν εκτελέσετε καμία ενέργεια στο Walkman για συγκεκριμένο χρονικό διάστημα. Για να ενεργοποιήσετε την οθόνη, πιέστε το κουμπί (1).
- Για να εξοικονομήσετε την ενέργεια της μπαταρίας, επιλέξτε [Auto Power Off]. Το Walkman θα απενεργοποιηθεί αυτόματα. Πατήστε στα στοιχεία μενού με την ακόλουθη σειρά:
[Menu] – [Settings] – [Device Settings] ([Basic Settings]) – [Auto Power Off].

Σημείωση

- Το Walkman δεν εμφανίζει ρολόι. Η ρύθμιση ρολογιού χρησιμοποιείται για τη διαχείριση δεδομένων.

Τα περιεχόμενα του Οδηγού βοήθειας ενδέχεται να υπόκεινται σε αλλαγές χωρίς προειδοποίηση, λόγω ενημερώσεων των προδιαγραφών του προϊόντος.

Αυτός ο Οδηγός βοήθειας έχει μεταφραστεί με τη χρήση μηχανικής μετάφρασης.

Σχετικό θέμα

- Αποφυγή ακούσιων λειτουργιών (HOLD)
- Ρύθμιση παραμέτρων της αρχικής εγκατάστασης

Αποφυγή ακούσιων λειτουργιών (HOLD)

Μπορείτε να κλειδώσετε το Walkman για να αποτρέψετε το τυχαίο πάτημα του κουμπιού λειτουργίας.

1 Σύρετε το διακόπτη (1).

Η λειτουργία HOLD είναι ενεργοποιημένη. Δεν μπορείτε να χειριστείτε τα κουμπιά στο Walkman ή στην οθόνη αφής. Μόνο το κουμπί (2) είναι ενεργό και μπορείτε να το χρησιμοποιήσετε για τις ακόλουθες λειτουργίες.

- Ενεργοποίηση και απενεργοποίηση της οθόνης
- Ενεργοποίηση του Walkman (2 δευτερόλεπτα).
- Επανεκκίνηση του Walkman (8 δευτερόλεπτα).

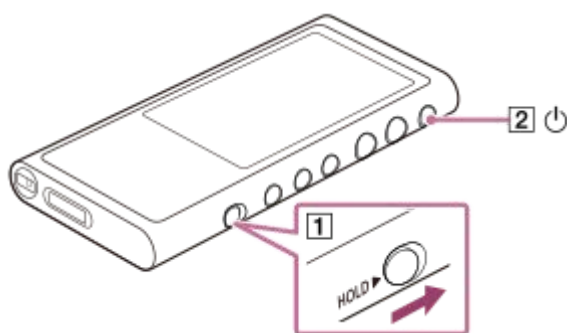

Για να ενεργοποιήσετε τη λειτουργία οθόνης

Μπορείτε να ενεργοποιήσετε τη λειτουργία οθόνης αφής, ενώ είναι ενεργή η λειτουργία HOLD.

1. Πατήστε στα στοιχεία μενού με την ακόλουθη σειρά.
[Menu] – [Settings] – [Device Settings] ([Basic Settings]).
2. Πατήστε [Disable touch panel when the HOLD switch is on] για να καταργήσετε ένα σημάδι επιλογής.
Αν θέλετε να αποφευχθούν οι τυχαίες λειτουργίες της οθόνης αφής, προσθέστε ένα σημάδι επιλογής ξανά.

Υπόδειξη

- Σύρετε το διακόπτη (1) προς την αντίθετη κατεύθυνση του βέλους για να αποδεσμεύσετε τη λειτουργία HOLD.
- Όταν είναι ενεργή η λειτουργία HOLD, το **HOLD** θα αρχίσει να αναβοσβήνει όταν πατήσετε κάποιο κουμπί.
- Όταν είναι ενεργοποιημένη η λειτουργία HOLD, δεν μπορείτε να απενεργοποιήσετε το Walkman. Αποδεσμεύστε τη λειτουργία HOLD.

Τα περιεχόμενα του Οδηγού βοήθειας ενδέχεται να υπόκεινται σε αλλαγές χωρίς προειδοποίηση, λόγω ενημερώσεων των προδιαγραφών του προϊόντος.

Αυτός ο Οδηγός βοήθειας έχει μεταφραστεί με τη χρήση μηχανικής μετάφρασης.

Σχετικό θέμα

- [Μέρη και στοιχεία ελέγχου](#)

Φόρτιση της μπαταρίας

1 Συνδέστε το Walkman σε έναν ενεργοποιημένο υπολογιστή μέσω USB.

Η λυχνία φόρτισης θα ανάψει.

Όταν ολοκληρωθεί η φόρτιση, το εικονίδιο κατάστασης της μπαταρίας αλλάζει σε **FULL**.

Στη συνέχεια, η λυχνία φόρτισης απενεργοποιείται.



2 Αποσυνδέστε το Walkman από τον υπολογιστή.

Υπόδειξη

- Για λεπτομέρειες σχετικά με τον χρόνο που απαιτείται για πλήρη φόρτιση της μπαταρίας, ανατρέξτε στην ενότητα [Τεχνικές προδιαγραφές].

Σημείωση

- Εάν δεν επαρκεί το επίπεδο φόρτισης της μπαταρίας του Walkman, ο υπολογιστής δεν θα αναγνωρίσει το Walkman. Η οθόνη του Walkman δεν θα ανάψει σε αυτήν την περίπτωση. Αν συμβεί αυτό, φορτίστε την μπαταρία πλήρως. Θα χρειαστούν περίπου 10 λεπτά προτού ενεργοποιηθεί η οθόνη του Walkman.

Τα περιεχόμενα του Οδηγού βοήθειας ενδέχεται να υπόκεινται σε αλλαγές χωρίς προειδοποίηση, λόγω ενημερώσεων των προδιαγραφών του προϊόντος.

Αυτός ο Οδηγός βοήθειας έχει μεταφραστεί με τη χρήση μηχανικής μετάφρασης.



Σχετικό θέμα

- [Αύξηση της διάρκειας ζωής της μπαταρίας](#)
- [Σημειώσεις σχετικά με τη φόρτιση της μπαταρίας](#)
- [Τεχνικές προδιαγραφές](#)

Digital Music Player
NW-ZX300/ZX300A

Αύξηση της διάρκειας ζωής της μπαταρίας

Μπορείτε να μειώσετε την κατανάλωση ενέργειας της μπαταρίας χρησιμοποιώντας το Walkman με τον ακόλουθο τρόπο. Η διάρκεια ζωής της μπαταρίας εξαρτάται από τις συνθήκες χρήσης. Για λεπτομέρειες σχετικά με τη διάρκεια ζωής της μπαταρίας, ανατρέξτε στην ενότητα [Διάρκεια ζωής μπαταρίας].

- Απενεργοποιήστε τη συσκευή με μη αυτόματο τρόπο, όταν δεν χρησιμοποιείτε το Walkman.
- Ορίστε [Auto Power Off]. Το Walkman θα απενεργοποιηθεί αυτόματα.
( – [Settings] – [Device Settings] ([Basic Settings]) – [Auto Power Off].)
- Ορίστε συντομότερο χρονικό διάστημα για τη ρύθμιση [Screen Off Timer].
( – [Settings] – [Device Settings] ([Basic Settings]) – [Screen Off Timer].)
- Προσαρμόστε τη φωτεινότητα της οθόνης.
- Απενεργοποιήστε όλες τις ρυθμίσεις ποιότητας ήχου.
- Απενεργοποιήστε τη λειτουργία Bluetooth, όταν δεν τη χρησιμοποιείτε.
- Απενεργοποιήστε τη λειτουργία NFC όταν δεν τη χρησιμοποιείτε.

Τα περιεχόμενα του Οδηγού βοήθειας ενδέχεται να υπόκεινται σε αλλαγές χωρίς προειδοποίηση, λόγω ενημερώσεων των προδιαγραφών του προϊόντος.

Αυτός ο Οδηγός βοήθειας έχει μεταφραστεί με τη χρήση μηχανικής μετάφρασης.

Σχετικό θέμα

- [Φόρτιση της μπαταρίας](#)
- [Ενεργοποίηση και απενεργοποίηση του Walkman.](#)
- [Μενού “Ρυθμίσεις”](#)
- [Οθόνες ρύθμισης ποιότητας ήχου](#)
- [Συνδέσεις με ένα άγγιγμα με συσκευή Bluetooth \(NFC\)](#)
- [Χρήση κουμπιών συντόμευσης από τον πίνακα γρήγορων ρυθμίσεων](#)
- [Σημειώσεις σχετικά με την ενσωματωμένη μπαταρία](#)
- [Εμφάνιση στίχων](#)
- [Διάρκεια ζωής μπαταρίας](#)

Σημειώσεις σχετικά με τη φόρτιση της μπαταρίας

- Ο χρόνος φόρτισης διαφέρει ανάλογα με τις συνθήκες χρήσης της μπαταρίας.
- Όταν η μπαταρία φορτιστεί επαρκώς, αλλά η διάρκεια ζωής της μπαταρίας έχει μειωθεί περίπου στο μισό, η μπαταρία μπορεί να χαλάσει. Επικοινωνήστε με τον πλησιέστερο αντιπρόσωπο της Sony ή το Sony Service Center.
- Ο υπολογιστής μπορεί να μην αναγνωρίσει το Walkman στις παρακάτω περιπτώσεις.
 - Όταν συνδέετε το Walkman στον υπολογιστή για πρώτη φορά.
 - Όταν δεν έχει χρησιμοποιηθεί για μεγάλο χρονικό διάστημα το Walkman. Φορτίστε το Walkman για περίπου 10 λεπτά. Το Walkman μπορεί να αρχίσει να λειτουργεί κανονικά.
- Όταν η θερμοκρασία του περιβάλλοντος υπερβαίνει το συνιστώμενο εύρος, εμφανίζεται στην οθόνη η ένδειξη  και διακόπτεται αναγκαστικά η φόρτιση. Φορτίζετε την μπαταρία σε θερμοκρασία περιβάλλοντος μεταξύ 5 °C και 35 °C .
- Η μπαταρία μπορεί να επαναφορτιστεί περίπου 500 φορές όταν έχει πλήρως εξαντλημένη ενέργεια. Ο ακριβής αριθμός των προσπαθειών ενδέχεται να διαφέρει ανάλογα με τις συνθήκες χρήσης.
- Για να αποτρέψετε τη φθορά της μπαταρίας, φορτίζετε την τουλάχιστον μία φορά κάθε 6 μήνες.
- Η φόρτιση δεν είναι εγγυημένη όταν χρησιμοποιείτε ερασιτεχνικό ή τροποποιημένο υπολογιστή.
- Η φόρτιση από διανομέα USB είναι εγγυημένη μόνο όταν χρησιμοποιείτε αυτόνομα τροφοδοτούμενο με ρεύμα διανομέα USB που φέρει αυθεντικό λογότυπο.
- Μην συνδέετε το Walkman σε έναν υπολογιστή για μεγάλο χρονικό διάστημα, όταν ο υπολογιστής δεν είναι συνδεδεμένος σε τροφοδοτικό εναλλασσόμενου ρεύματος. Σε αντίθετη περίπτωση, η μπαταρία του υπολογιστή ενδέχεται να εξαντληθεί.
- Όταν το Walkman είναι συνδεδεμένο σε υπολογιστή, τηρείτε τις ακόλουθες προφυλάξεις. Διαφορετικά, το Walkman ενδέχεται να μην λειτουργεί σωστά.
 - Μην θέτετε σε λειτουργία τον υπολογιστή.
 - Μην επανεκκινείτε τον υπολογιστή.
 - Μην ενεργοποιείται τον υπολογιστή από κατάσταση αδράνειας.
 - Μην τερματίζεται τον υπολογιστή.
- Το Walkman ενδέχεται να θερμανθεί κατά τη φόρτιση. Δεν πρόκειται για δυσλειτουργία.
- Η κλίμακα ενδείξεων της μπαταρίας δεν αντιστοιχεί ακριβώς στη εναπομένουσα στάθμη της μπαταρίας. Για οδηγίες, ανατρέξτε στην ένδειξη της μπαταρίας.
- Όταν φορτίζετε το Walkman χρησιμοποιώντας υπολογιστή, μην αφαιρείτε το καλώδιο USB ενώ γίνεται μεταφορά δεδομένων. Εάν αποσυνδέσετε το καλώδιο USB, τα δεδομένα του Walkman ενδέχεται να χαθούν.

Τα περιεχόμενα του Οδηγού βοήθειας ενδέχεται να υπόκεινται σε αλλαγές χωρίς προειδοποίηση, λόγω ενημερώσεων των προδιαγραφών του προϊόντος.

Αυτός ο Οδηγός βοήθειας έχει μεταφραστεί με τη χρήση μηχανικής μετάφρασης.

Σχετικό θέμα

- [Φόρτιση της μπαταρίας](#)
- [Αύξηση της διάρκειας ζωής της μπαταρίας](#)
- [Σημειώσεις σχετικά με την ενσωματωμένη μπαταρία](#)
- [Διάρκεια ζωής μπαταρίας](#)

Χρήση κάρτας microSD

Αυτό το θέμα περιλαμβάνει οδηγίες για τις ακόλουθες λειτουργίες.

- Τοποθέτηση κάρτας microSD στο Walkman.
- Αφαίρεση κάρτας microSD από το Walkman.
- Διαμόρφωση κάρτας microSD στο Walkman.

Για να χρησιμοποιήσετε μια κάρτα microSD στο Walkman πρέπει πρώτα να διαμορφώσετε την κάρτα microSD στο Walkman.

1 Εισαγάγετε μια κάρτα microSD.

Ανοίξτε το κάλυμμα της υποδοχής της κάρτας microSD (1).

Εισαγάγετε την κάρτα microSD έως ότου κουμπώσει στη θέση (2). Βεβαιωθείτε ότι έχετε τοποθετήσει την κάρτα microSD με τη σωστή κατεύθυνση. Οι χρυσές ακίδες επαφής θα πρέπει να είναι στραμμένες προς τα πάνω. Κλείστε το κάλυμμα (1).

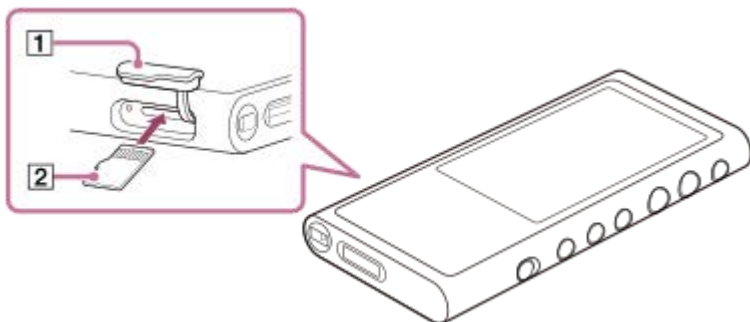

Το Walkman θα ξεκινήσει την ενημέρωση της βάσης δεδομένων. Όταν ολοκληρωθεί η ενημέρωση, θα εμφανιστεί η οθόνη βιβλιοθήκης.

2 Διαμορφώστε την κάρτα microSD.

Πατήστε στα στοιχεία μενού με την ακόλουθη σειρά.

 – [Settings] – [Device Settings] ([Basic Settings]) – [Reset/Format] – [Format SD Card].

Ακολουθήστε τις οδηγίες που εμφανίζονται στην οθόνη. Βεβαιωθείτε ότι έχετε επιβεβαιώσει προσεκτικά τα μηνύματα.

Για να καταργήσετε την κάρτα microSD

Προτού καταργήσετε την κάρτα microSD από το Walkman, πρώτα αποσυνδέστε την κάρτα microSD από το Walkman.

1. Στην οθόνη βιβλιοθήκης, πατήστε στα στοιχεία μενού με την ακόλουθη σειρά.
 – [Settings] – [Device Settings] ([Basic Settings]) – [Mount/Unmount SD Card] – [OK].
2. Ανοίξτε το κάλυμμα της υποδοχής της κάρτας microSD. Βεβαιωθείτε ότι η λυχνία πρόσβασης (1) είναι απενεργοποιημένη.



3. Ωθήστε την κάρτα microSD στην υποδοχή της κάρτας microSD.

Η κάρτα microSD θα εμφανιστεί.

4. Καταργήστε την κάρτα microSD. Στη συνέχεια, κλείστε το κάλυμμα της υποδοχής της κάρτας microSD.

Σημείωση

- Δεν είναι δυνατή η ανταλλαγή δεδομένων μεταξύ της μνήμης του Walkman και της κάρτας microSD στο Walkman.
- Εάν το Walkman δεν αναγνωρίζει την κάρτα microSD, αφαιρέστε και τοποθετήστε ξανά την κάρτα microSD στο Walkman.
- Μην εισαγάγετε οποιοδήποτε αντικείμενο εκτός από την κάρτα microSD στην υποδοχή κάρτας microSD.
- Εάν η τοποθετημένη κάρτα microSD περιέχει μεγάλο όγκο δεδομένων, θα χρειαστούν περίπου 10 λεπτά ή περισσότερο για να ενημερώσει το Walkman τη βάση δεδομένων.
- Όταν καταργήσετε την κάρτα microSD, θα διαγραφούν οι παρακάτω πληροφορίες.
 - Το περιεχόμενο που αναπαράγεται τη δεδομένη στιγμή.
 - Η θέση αναπαραγωγής.
 - Τα κομμάτια και η σειρά αναπαραγωγής στην οθόνη ουράς αναπαραγωγής
 - Οι πληροφορίες σελιδοδείκτη για τα κομμάτια στην κάρτα microSD.
- Η διαμόρφωση μιας κάρτας microSD θα διαγράψει όλα τα δεδομένα που είναι αποθηκευμένα στην κάρτα microSD. Αποθηκεύστε ένα αντίγραφο ασφαλείας των σημαντικών δεδομένων.

Τα περιεχόμενα του Οδηγού βοήθειας ενδέχεται να υπόκεινται σε αλλαγές χωρίς προειδοποίηση, λόγω ενημερώσεων των προδιαγραφών του προϊόντος.

Αυτός ο Οδηγός βοήθειας έχει μεταφραστεί με τη χρήση μηχανικής μετάφρασης.

Σχετικό θέμα

- [Σημειώσεις σχετικά με τις κάρτες microSD](#)
- [Διαμόρφωση κάρτας microSD](#)

Σημειώσεις σχετικά με τις κάρτες microSD

- Χρησιμοποιήστε μια κάρτα microSD που έχει διαμορφωθεί για το Walkman. Η Sony δεν παρέχει εγγυήσεις για τη λειτουργία άλλων καρτών microSD.
- Η Sony δεν παρέχει εγγυήσεις για όλες τις λειτουργίες των καρτών microSD που χρησιμοποιούνται σε πολλαπλές συσκευές.
- Η διαμόρφωση μιας κάρτας microSD θα διαγράψει όλα τα δεδομένα που είναι αποθηκευμένα στην κάρτα microSD. Αποθηκεύστε ένα αντίγραφο ασφαλείας εκ των προτέρων.
- Μην αφήνετε την κάρτα microSD κοντά σε μικρά παιδιά. Ενδέχεται να καταπιούν κατά λάθος την κάρτα microSD.
- Αποσυνδέστε την κάρτα microSD ([Mount/Unmount SD Card]) από το Walkman προτού καταργήσετε την κάρτα microSD. Διαφορετικά, το Walkman ενδέχεται να μη λειτουργεί σωστά.
- Η Sony δεν εγγυάται τη λειτουργία όλων των τύπων συμβατών καρτών microSD για το Walkman.
- Τα δεδομένα μπορεί να καταστραφούν στις ακόλουθες περιπτώσεις.
 - Όταν καταργηθεί η κάρτα microSD, κατά τη διάρκεια της λειτουργίας ανάγνωσης ή εγγραφής.
 - Όταν απενεργοποιείται το Walkman κατά τη διάρκεια της λειτουργίας ανάγνωσης ή εγγραφής.
 - Όταν χρησιμοποιείται η κάρτα microSD σε θέση όπου υπάρχει στατικός ηλεκτρισμός ή ηλεκτρικός θόρυβος.
- Η Sony δεν αναλαμβάνει καμία ευθύνη για τυχόν απώλεια ή φθορά αποθηκευμένων δεδομένων. Η Sony συνηθιστά να αποθηκεύσετε ένα αντίγραφο ασφαλείας των σημαντικών δεδομένων σε τακτά χρονικά διαστήματα.
- Τηρήστε τις ακόλουθες προφυλάξεις, όταν χειρίζεστε κάρτες microSD.
 - Μην ασκείτε ισχυρή πίεση στην κάρτα microSD.
 - Μη λυγίζετε την κάρτα microSD.
 - Μην ρίχνετε κάτω την κάρτα microSD.
 - Μην αποσυναρμολογείτε την κάρτα microSD.
 - Μην τροποποιείτε την κάρτα microSD.
 - Μην εκθέτετε την κάρτα microSD σε νερό.
 - Μην αφήνετε την κάρτα microSD σε εσωτερικό χώρο αυτοκινήτου με υψηλή θερμοκρασία.
 - Μην αφήνετε την κάρτα microSD σε επαφή με άμεσο ηλιακό φως.
 - Μην αφήνετε την κάρτα microSD κοντά σε καλοριφέρ.
 - Μην αφήνετε την κάρτα microSD σε μέρος με υγρασία.
 - Μην αφήνετε την κάρτα microSD σε θέση όπου υπάρχουν διαβρωτικές ουσίες.
- Τηρήστε τις ακόλουθες προφυλάξεις για την υποδοχή της κάρτας microSD.
 - Τοποθετήστε την κάρτα microSD στην υποδοχή κάρτας microSD με τη σωστή κατεύθυνση.
 - Μην εισαγάγετε οποιοδήποτε αντικείμενο εκτός από την κάρτα microSD στην υποδοχή κάρτας microSD.

Τα περιεχόμενα του Οδηγού βοήθειας ενδέχεται να υπόκεινται σε αλλαγές χωρίς προειδοποίηση, λόγω ενημερώσεων των προδιαγραφών του προϊόντος.

Αυτός ο Οδηγός βοήθειας έχει μεταφραστεί με τη χρήση μηχανικής μετάφρασης.

Σχετικό θέμα

- [Χρήση κάρτας microSD](#)
- [Διαμόρφωση κάρτας microSD](#)



Μέρη και στοιχεία ελέγχου

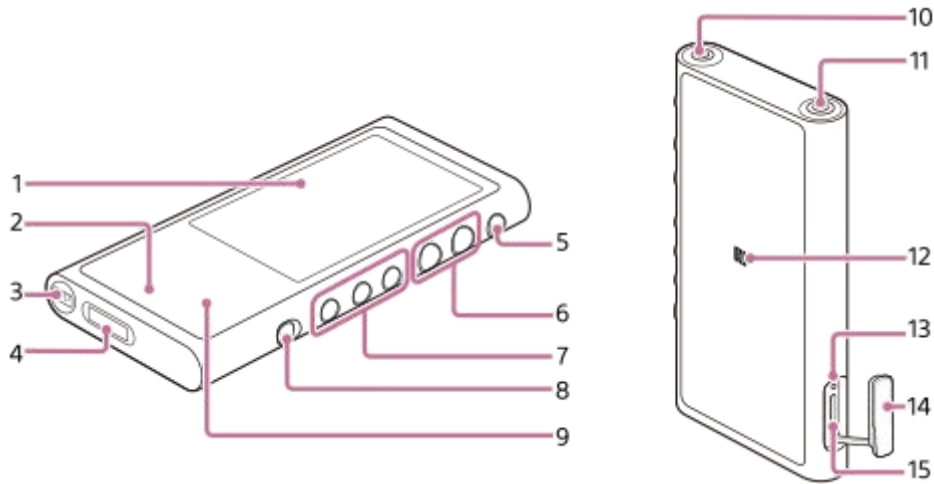

1. Οθόνη αφής

Πατήστε τα εικονίδια ή τα στοιχεία στην οθόνη για να λειτουργήσει το Walkman.

2. Φόρτιση λυχνίας

Η λυχνία ανάβει ενώ φορτίζεται το Walkman.

3. Άνοιγμα για λουράκι

Συνδέστε ένα λουράκι (δεν παρέχεται).

4. Υποδοχή WM-PORT

- Συνδέστε το καλώδιο USB (παρέχεται).
- Συνδέστε τα εξαρτήματα που υποστηρίζουν το WM-PORT(δεν παρέχεται).

5. Κουμπί (ισχύος)

- Πατήστε το κουμπί για να ενεργοποιήσετε ή να απενεργοποιήσετε την οθόνη.
- Κρατήστε πατημένο το κουμπί για 2 δευτερόλεπτα για να ενεργοποιήσετε ή να απενεργοποιήσετε το Walkman.
- Αν η λειτουργία παρουσιάσει αστάθεια, κρατήστε πατημένο το κουμπί για 8 δευτερόλεπτα για να επανεκκινήσετε το Walkman.

6. Κουμπιά έντασης ήχου + (*1)/-

Πατήστε τα κουμπιά για να ρυθμίσετε την ένταση του ήχου.

7. Κουμπιά λειτουργίας αναπαραγωγής

▶▶ (*1): Πατήστε το κουμπί για να ξεκινήσετε ή να παύσετε την αναπαραγωγή.

◀◀ / ▶▶: Πατήστε τα κουμπιά για να μεταβείτε σε επόμενο σημείο του τρέχοντος κομματιού ή στο προηγούμενο ή επόμενο κομμάτι.

Κρατήστε πατημένα τα κουμπιά για γρήγορη επαναφορά ή γρήγορη προώθηση της αναπαραγωγής.

8. Διακόπτης HOLD

Σύρετε το διακόπτη για να κλειδώσετε τα κουμπιά λειτουργίας στο Walkman. Αυτό σας επιτρέπει να αποφεύγετε την άσκοπη χρήση των κουμπιών.

Κλειδωμένο (δεν λειτουργεί)



Ξεκλείδωτο (λειτουργεί)



9. Ενσωματωμένη κεραία Bluetooth

Η κεραία επιτρέπει στο Walkman να συνδέεται με συσκευές Bluetooth.

Μην καλύπτετε την κεραία όταν υπάρχει ενεργή σύνδεση Bluetooth. Διαφορετικά, η σύνδεση ενδέχεται να διακοπεί.

10. Βύσμα ακουστικών (Stereo Mini) (*2)

Συνδέστε τα ακουστικά με ένα στερεοφωνικό μίνι βύσμα.

Ωθήστε το βύσμα των ακουστικών έως ότου κουμπώσει στη θέση του.

Συνδέστε τα ακουστικά σωστά. Διαφορετικά, ο ήχος εξόδου θα υποβαθμιστεί.

11. Βύσμα ακουστικών (απλό βύσμα) (*2)

- Συνδέστε τα ακουστικά με ένα απλό βύσμα εξισορρόπησης ήχου. Ωθήστε το βύσμα των ακουστικών έως ότου κουμπώσει στη θέση του. Συνδέστε τα ακουστικά σωστά. Διαφορετικά, ο ήχος εξόδου θα υποβαθμιστεί.
- Συνδέστε τα παθητικά ακουστικά (*3) μόνο με την υποδοχή ακουστικών (απλό βύσμα). Εάν χρησιμοποιείτε καλώδιο ήχου για να συνδέσετε την υποδοχή ακουστικών (απλό βύσμα) στο βύσμα υποδοχής γραμμής μιας συσκευής ήχου, αυτό μπορεί να φθείρει τη συσκευή.

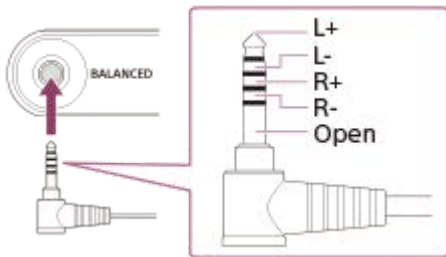

12. Ένδειξη N

Αγγίξτε την ένδειξη N σε μια συσκευή Bluetooth.

Η συσκευή Bluetooth πρέπει να υποστηρίζει τη λειτουργία NFC.

Μπορείτε να συνδέσετε τη συσκευή Bluetooth στο Walkman.

13. Λυχνία πρόσβασης

Μην αφαιρείτε την κάρτα microSD όταν η λυχνία πρόσβασης είναι αναμμένη.

14. Κάλυμμα υποδοχής κάρτας microSD

Ανοίξτε το κάλυμμα για να τοποθετήσετε μια κάρτα microSD.

15. Υποδοχή κάρτας microSD

Τοποθετήστε την κάρτα microSD προς τα μέσα έως ότου κουμπώσει στη θέση της.

Σημείωση στην μπροστινή επιφάνεια του Walkman

Στην μπροστινή επιφάνεια του Walkman χρησιμοποιείται ματ γυαλί. Το γυαλί αποτρέπει τα δακτυλικά αποτυπώματα και επιτρέπει στα δάχτυλά σας να γλιστρούν ευκολότερα όσο χειρίζεστε το Walkman.

Το ματ γυαλί έχει ανώμαλη επιφάνεια. Λόγω αυτού του χαρακτηριστικού, μπορεί να αποβεί δύσκολη η αφαίρεση γρατζουνιών ή βρομιάς. Φροντίστε να μην αγγίζετε την επιφάνεια με τα παρακάτω αντικείμενα:

- Μεταλλικά προϊόντα από αλουμίνιο ή μαγνήσιο (ακουστικά, κάμερες, μπρελόκ, κέρματα κτλ.)
- Υλικά συσκευασίας που περιέχουν αλουμινοχάρτο (συσκευασία για τσίχλες, σοκολάτες, χάπια κτλ.)

Η Sony συνιστά να χρησιμοποιήσετε μια θήκη ή ένα σακουλάκι για να προστατέψετε την επιφάνεια του γυαλιού.

*1 Υπάρχουν ανάγλυφες κουκκίδες στο κουμπί ►|| και στο κουμπί +. Οι ανάγλυφες κουκκίδες σας βοηθούν να χειρίζεστε τα κουμπιά χωρίς να χρειάζεται να τα κοιτάτε.

*2 Όταν συνδεθούν ακουστικά και στις δύο υποδοχές ακουστικών (υποδοχή μίνι στερεοφωνικού βύσματος και απλού βύσματος), προτεραιότητα θα έχει η έξοδος του ενός βύσματος ακουστικών (απλό βύσμα). Αποσυνδέστε τη σύνδεση Bluetooth για να χρησιμοποιήσετε ενσύρματα ακουστικά.

*3 Παθητικά ακουστικά: ακουστικά χωρίς λειτουργία ακύρωσης θορύβου ή Bluetooth.

Τα περιεχόμενα του Οδηγού βοήθειας ενδέχεται να υπόκεινται σε αλλαγές χωρίς προειδοποίηση, λόγω ενημερώσεων των προδιαγραφών του προϊόντος.
Αυτός ο Οδηγός βοήθειας έχει μεταφραστεί με τη χρήση μηχανικής μετάφρασης.

4-698-042-63(1) Copyright 2017 Sony Corporation

Πώς να χρησιμοποιήσετε τις διάφορες οθόνες του Walkman

Αυτό το θέμα εξηγεί τη διάταξη των διαφόρων οθονών με την οθόνη αναπαραγωγής (A) στο κέντρο. Αγγίξτε ελαφρά την οθόνη αναπαραγωγής A για να μεταβείτε σε άλλες οθόνες (πάνω/κάτω/αριστερά/δεξιά).

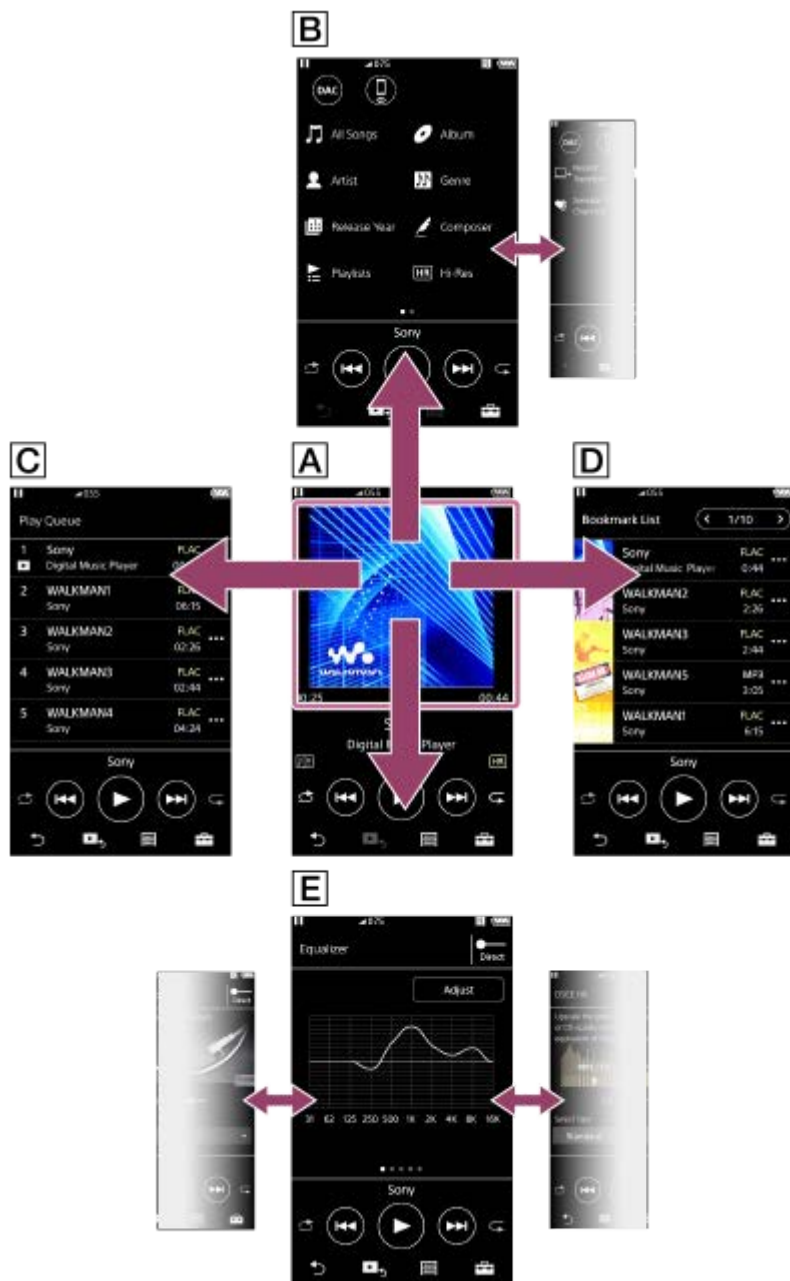

A Οθόνη αναπαραγωγής

Μπορείτε να ελέγξετε τις λειτουργίες αναπαραγωγής από την οθόνη αναπαραγωγής. Επίσης, μπορείτε να διαμορφώσετε διάφορες ρυθμίσεις για την αναπαραγωγή.

B Οθόνη βιβλιοθήκης

Μπορείτε να επιλέξετε κομμάτια από την οθόνη βιβλιοθήκης. Τα κομμάτια ταξινομούνται σε διάφορες κατηγορίες (όπως [All Songs], [Album], [Artist] κ.λπ.).

Μπορείτε επίσης να μεταβείτε σε λειτουργίες εκτός από την αναπαραγωγή μουσικής (USB-DAC και Δέκτης Bluetooth).

C Οθόνη ουράς αναπαραγωγής

Μπορείτε να ελέγξετε τη λίστα των κομματιών που θα αναπαράγει το Walkman με τις τρέχουσες ρυθμίσεις.

D Οθόνη λίστας σελιδοδεικτών

Μπορείτε να ακούσετε τα κομμάτια που έχετε καταχωρήσει σε μια λίστα σελιδοδεικτών εκ των προτέρων. Μπορείτε να προσθέσετε κομμάτια σε λίστες σελιδοδεικτών στην οθόνη αναπαραγωγής, κ.λπ. Οι ακόλουθες λειτουργίες μπορούν να πραγματοποιηθούν από αυτή την οθόνη.

- Προσθήκη κομματιών σε λίστα σελιδοδεικτών.
- Αφαίρεση κομματιών από λίστα σελιδοδεικτών.
- Αλλαγή σειράς κομματιών σε λίστα σελιδοδεικτών.
- Προσθήκη κομματιών σε λίστες αναπαραγωγής.
- Έλεγχος λεπτομερειών για τις πληροφορίες του κομματιού.

E Οθόνες ρύθμισης ποιότητας ήχου

Μπορείτε να προσαρμόσετε διάφορες ρυθμίσεις ποιότητας ήχου.

Μπορείτε να αποθηκεύσετε τις ρυθμίσεις ποιότητας ήχου ως προκαθορισμένες ρυθμίσεις. Έως και 3 προκαθορισμένες ρυθμίσεις μπορούν να αποθηκευτούν.

- Equalizer/Tone Control
- DSEE HX
- DC Phase Linearizer
- Dynamic Normalizer
- Vinyl Processor





Υπόδειξη

- Μπορείτε επίσης να προσαρμόσετε τις ρυθμίσεις ποιότητας ήχου από το μενού. Πατήστε στα στοιχεία μενού με την ακόλουθη σειρά.
 – [Settings] – [Sound Settings] ([Sound]).

Κουμπιά βασικής λειτουργίας

Υπάρχουν 4 κουμπιά βασικής λειτουργίας στο κάτω μέρος κάθε οθόνης. Αυτά τα κουμπιά ενδέχεται να μην είναι πάντα ενεργά ανάλογα με την οθόνη.



-  (πίσω)
Πατήστε το κουμπί για να επιστρέψετε στην προηγούμενη οθόνη.
-  (μεταβείτε στην οθόνη αναπαραγωγής)
Πατήστε το κουμπί για να επιστρέψετε στην οθόνη αναπαραγωγής.
-  (βιβλιοθήκη)
Πατήστε το κουμπί για να εμφανιστεί η οθόνη βιβλιοθήκης.
-  (επιλογές/ρυθμίσεις)
Πατήστε το κουμπί για να εμφανίσετε το μενού επιλογές/ρυθμίσεις.
Μπορείτε να διαμορφώσετε διάφορες ρυθμίσεις στο Walkman.
Οι διαθέσιμες επιλογές του μενού ενδέχεται να διαφέρουν ανάλογα με την οθόνη ή τις ρυθμίσεις. Για να προσαρμόσετε τις βασικές ρυθμίσεις του Walkman, επιλέξτε το μενού [Settings].

Κουμπιά βασικής λειτουργίας αναπαραγωγής

Υπάρχουν κουμπιά λειτουργίας βασικής αναπαραγωγής στο κάτω μέρος κάθε οθόνης.



- **▶ (αναπαραγωγή) / ⏸ (παύση)**
Πατήστε **▶** για να ξεκινήσετε την αναπαραγωγή.
Ενώ το Walkman παίζει ένα κομμάτι, πατήστε **⏸** για να πραγματοποιήσετε παύση της αναπαραγωγής.
- **⏮ (γρήγορη επαναφορά)**
Πατήστε το κουμπί για να επιστρέψετε στην αρχή του τρέχοντος ή του προηγούμενου κομματιού. Κρατήστε πατημένο το κουμπί για γρήγορη επαναφορά προς τα πίσω.
- **⏭ (γρήγορη προώθηση)**
Πατήστε το κουμπί για να μεταβείτε στην αρχή του επόμενου κομματιού. Κρατήστε πατημένο το κουμπί για γρήγορη προώθηση της αναπαραγωγής.
- **🔄 (τυχαία αναπαραγωγή)**
Πατήστε το κουμπί για να μεταβείτε σε αναπαραγωγή με τυχαία σειρά.
- **🔄 (επανάληψη αναπαραγωγής)**
Πατήστε το κουμπί για να επαναλάβετε την αναπαραγωγή. Μπορείτε να επιλέξετε να επαναλάβετε ένα κομμάτι ή όλα τα κομμάτια.

Υπόδειξη

- Σύρετε τη γραμμή χρονοδιαγράμματος για να αλλάξετε τη θέση αναπαραγωγής σε ένα κομμάτι.

Τα περιεχόμενα του Οδηγού βοήθειας ενδέχεται να υπόκεινται σε αλλαγές χωρίς προειδοποίηση, λόγω ενημερώσεων των προδιαγραφών του προϊόντος.

Αυτός ο Οδηγός βοήθειας έχει μεταφραστεί με τη χρήση μηχανικής μετάφρασης.

Σχετικό θέμα

- [Οθόνη βιβλιοθήκης](#)
- [Οθόνη αναπαραγωγής](#)
- [Οθόνη ουράς αναπαραγωγής](#)
- [Οθόνη λίστας σελιδοδεικτών](#)
- [Οθόνες ρύθμισης ποιότητας ήχου](#)
- [Τρόποι αναπαραγωγής](#)
- [USB-DAC οθόνη](#)
- [Bluetooth Receiver οθόνη](#)

Digital Music Player
NW-ZX300/ZX300A

Οθόνη βιβλιοθήκης

Μπορείτε να επιλέξετε κομμάτια από την οθόνη βιβλιοθήκης. Τα κομμάτια ταξινομούνται σε διάφορες κατηγορίες (όπως [All Songs], [Album], [Artist] κ.λπ.).

Μπορείτε επίσης να μεταβείτε σε λειτουργίες εκτός από την αναπαραγωγή μουσικής (USB-DAC και Δέκτης Bluetooth).

Για να εμφανιστεί η οθόνη βιβλιοθήκης



Αγγίξτε ελαφρά προς τα κάτω την οθόνη αναπαραγωγής.

Μπορείτε επίσης να πατήσετε  στο κάτω μέρος της οθόνης για να εμφανιστεί η οθόνη βιβλιοθήκης.



1. Κουμπιά λειτουργίας

Μπορείτε να μεταβείτε στις ακόλουθες λειτουργίες.

	USB-DAC
	Bluetooth Receiver

2. Κατηγορίες μουσικής ([All Songs], [Album], [Artist] κ.λπ.)

Κάθε κομμάτι ταξινομείται σε διάφορες κατηγορίες. Επιλέξτε ένα κομμάτι από την επιθυμητή κατηγορία.

3. Δείκτης σελίδας

Ο αριθμός των κουκκίδων αντιπροσωπεύει τον αριθμό των διαθέσιμων σελίδων.

4. Υποκατηγορίες



Αφού επιλέξετε μια κατηγορία μουσικής, επιλέξτε μια υποκατηγορία μέχρι να βρείτε το επιθυμητό κομμάτι.

Μπορείτε να ελέγξετε τους κωδικοποιητές για κομμάτια, όπως το FLAC. Οι κωδικοποιητές για μορφές ήχου υψηλής ανάλυσης εμφανίζονται με χρώμα.



Μενού επιλογών/ρυθμίσεων

Πατήστε  για να εμφανίσετε το μενού.

Οι διαθέσιμες επιλογές του μενού ενδέχεται να διαφέρουν ανάλογα με την οθόνη ή τις ρυθμίσεις.

 Settings	Επιλέξτε το στοιχείο για να εμφανίσετε το μενού Ρυθμίσεις.
Select Items to Display	Επιλέξτε το στοιχείο για να ορίσετε ποιες κατηγορίες θα εμφανίσετε ή θα αποκρύψετε.
Reset display item order	Επιλέξτε το στοιχείο για να εμφανίσετε τις προεπιλεγμένες κατηγορίες.
 View Help	Επιλέξτε το στοιχείο για να δείτε τον οδηγό λειτουργίας.

Αναδυόμενο μενού

Πατήστε  για να εμφανίσετε το αναδυόμενο μενού. Το  εμφανίζεται δίπλα σε κάθε στοιχείο σε λίστα υποκατηγοριών.

Οι διαθέσιμες επιλογές του μενού ενδέχεται να διαφέρουν ανάλογα με την οθόνη ή τις ρυθμίσεις.

Add to Bookmark List	Επιλέξτε το στοιχείο για να προσθέσετε ένα κομμάτι ή ένα στοιχείο υποκατηγορίας στη λίστα σελιδοδεικτών.
Add to Playlist	Επιλέξτε το στοιχείο για να προσθέσετε ένα κομμάτι ή ένα στοιχείο υποκατηγορίας σε μια λίστα αναπαραγωγής.
Detailed Song Information	Επιλέξτε το στοιχείο για να εμφανίσετε τις πληροφορίες του κομματιού.
Delete	Επιλέξτε το στοιχείο για να διαγράψετε το επιλεγμένο κομμάτι, φάκελο ή λίστα αναπαραγωγής.
Edit Playlist Name	Επιλέξτε το στοιχείο για να αλλάξετε το όνομα της λίστας αναπαραγωγής.
Delete from Playlist	Επιλέξτε το στοιχείο για να καταργήσετε το επιλεγμένο κομμάτι από τη λίστα αναπαραγωγής.

Υπόδειξη

- Μπορείτε να μεταφέρετε και να αποθέσετε τα εικονίδια της κατηγορίας για να αλλάξετε τη σειρά.
- Επίσης, μπορείτε να εμφανίσετε το αναδυόμενο μενού, κρατώντας πατημένο ένα στοιχείο στη λίστα.

Τα περιεχόμενα του Οδηγού βοήθειας ενδέχεται να υπόκεινται σε αλλαγές χωρίς προειδοποίηση, λόγω ενημερώσεων των προδιαγραφών του προϊόντος.

Αυτός ο Οδηγός βοήθειας έχει μεταφραστεί με τη χρήση μηχανικής μετάφρασης.

Σχετικό θέμα

- [Πώς να χρησιμοποιήσετε τις διάφορες οθόνες του Walkman](#)
- [Αναπαραγωγή μουσικής](#)
- [USB-DAC οθόνη](#)
- [Bluetooth Receiver οθόνη](#)

Digital Music Player
NW-ZX300/ZX300A

Οθόνη αναπαραγωγής

Μπορείτε να ελέγξετε τις λειτουργίες αναπαραγωγής από την οθόνη αναπαραγωγής. Επίσης, μπορείτε να διαμορφώσετε διάφορες ρυθμίσεις για την αναπαραγωγή.

Για να εμφανιστεί η οθόνη αναπαραγωγής

Πατήστε  στο κάτω μέρος της οθόνης.



1. Γραφικά εξώφυλλου
2. Αριθμός κομματιού / Συνολικός αριθμός κομματιών
3. Χρόνος που πέρασε από το τρέχον κομμάτι
4. Γραμμή χρονοδιαγράμματος
5. Τίτλος κομματιού / Όνομα καλλιτέχνη / Τίτλος άλμπουμ
6. Εικονίδιο στίχων
7. Κουμπί τυχαίας αναπαραγωγής / Προηγούμενο κουμπί / Κουμπί αναπαραγωγής (παύσης) / Επόμενο κουμπί / Κουμπί επανάληψης
8. Διάρκεια τραγουδιού
9. Εικονίδιο ήχου υψηλής ανάλυσης

Υπόδειξη

- Μπορείτε να επιλέξετε την οθόνη αναπαραγωγής από 4 διαφορετικές διατάξεις.
 - Standard
 - Spectrum Analyzer
 - Analog Level Meter
 - Digital Peak Meter

Πατήστε  και, στη συνέχεια, [Change Playback Screen].

Η επιλογή [Spectrum Analyzer], [Analog Level Meter] ή [Digital Peak Meter] δεν θα εμφανίζεται όταν είναι ενεργή μια σύνδεση Bluetooth.

- Σύρετε τη γραμμή χρονοδιαγράμματος για να αλλάξετε τη θέση αναπαραγωγής σε ένα κομμάτι.

Σημείωση







- Οι ενδείξεις του χρόνου που έχει παρέλθει και της γραμμής χρονοδιαγράμματος ενδέχεται να μην είναι ακριβείς.
- Το Walkman ενδέχεται να μην εμφανίζει τα γραφικά εξώφυλλου ανάλογα με τη μορφή αρχείου.

Μενού επιλογών/ρυθμίσεων

Πατήστε  για να εμφανίσετε το μενού.

Οι διαθέσιμες επιλογές του μενού ενδέχεται να διαφέρουν ανάλογα με την οθόνη ή τις ρυθμίσεις.

Κάντε κύλιση στο παράθυρο διαλόγου μενού για να εμφανίσετε τα στοιχεία που παρατίθενται παρακάτω.

 Settings	Επιλέξτε το στοιχείο για να εμφανίσετε το μενού Ρυθμίσεις.
 Add to Bookmark List	Επιλέξτε το στοιχείο για να προσθέσετε το τρέχον κομμάτι σε μια λίστα σελιδοδεικτών.
 Add to Playlist	Επιλέξτε το στοιχείο για να προσθέσετε το τρέχον κομμάτι σε μια λίστα αναπαραγωγής.
 Change Playback Screen	Επιλέξτε το στοιχείο για να αλλάξετε τη διάταξη της οθόνης αναπαραγωγής.
 Detailed Song Information	Επιλέξτε το στοιχείο για να εμφανίσετε τις λεπτομέρειες του τρέχοντος κομματιού.
 Display Lyrics	Επιλέξτε το στοιχείο για να εμφανίσετε τους στίχους του τρέχοντος κομματιού.
 View Help	Επιλέξτε το στοιχείο για να δείτε τον οδηγό λειτουργίας.

Τα περιεχόμενα του Οδηγού βοήθειας ενδέχεται να υπόκεινται σε αλλαγές χωρίς προειδοποίηση, λόγω ενημερώσεων των προδιαγραφών του προϊόντος.

Αυτός ο Οδηγός βοήθειας έχει μεταφραστεί με τη χρήση μηχανικής μετάφρασης.

Σχετικό θέμα

- [Πώς να χρησιμοποιήσετε τις διάφορες οθόνες του Walkman](#)
- [Αναπαραγωγή μουσικής](#)
- [Τρόποι αναπαραγωγής](#)
- [Εμφάνιση στίχων](#)
- [Προσαρμογή των ρυθμίσεων ποιότητας ήχου](#)

Digital Music Player
NW-ZX300/ZX300A

Οθόνη ουράς αναπαραγωγής

Μπορείτε να ελέγξετε τη λίστα των κομματιών που θα αναπαράγει το Walkman με τις τρέχουσες ρυθμίσεις.

Για να εμφανιστεί η οθόνη ουράς αναπαραγωγής

Αγγίξτε ελαφρά την οθόνη αναπαραγωγής προς τα δεξιά.





1. Τρέχον κομμάτι
2. Σειρά αναπαραγωγής
3. Εικονίδιο αναδυσόμενου μενού
4. Πληροφορίες κομματιού
 - Όνομα καλλιτέχνη
 - Τίτλος κομματιού
 - Κωδικοποιητής
Οι κωδικοποιητές για μορφές ήχου υψηλής ανάλυσης εμφανίζονται με χρώμα.
 - Διάρκεια

Μενού επιλογών/ρυθμίσεων

Πατήστε  για να εμφανίσετε το μενού.

Οι διαθέσιμες επιλογές του μενού ενδέχεται να διαφέρουν ανάλογα με την οθόνη ή τις ρυθμίσεις.

 Settings	Επιλέξτε να εμφανίσετε το μενού Ρυθμίσεις.
 Add All Songs to Bookmark List	Επιλέξτε το στοιχείο για να προσθέσετε την τρέχουσα ουρά αναπαραγωγής σε μια λίστα σελιδοδεικτών.
 Add All Songs to Playlist	Επιλέξτε το στοιχείο για να προσθέσετε την τρέχουσα ουρά αναπαραγωγής σε μια λίστα αναπαραγωγής.

Αναδυσόμενο μενού

Πατήστε  για να εμφανίσετε το αναδυσόμενο μενού.

Οι διαθέσιμες επιλογές του μενού ενδέχεται να διαφέρουν ανάλογα με την οθόνη ή τις ρυθμίσεις.

Add to Bookmark List	Επιλέξτε το στοιχείο για να προσθέσετε το επιλεγμένο κομμάτι στη λίστα σελιδοδεικτών.
Add to Playlist	Επιλέξτε το στοιχείο για να προσθέσετε το επιλεγμένο κομμάτι σε μια λίστα αναπαραγωγής.
Detailed Song Information	Επιλέξτε το στοιχείο για να εμφανίσετε τις πληροφορίες του κομματιού.

Υπόδειξη

- Επίσης, μπορείτε να εμφανίσετε το αναδυόμενο μενού, κρατώντας πατημένο ένα στοιχείο στη λίστα.

Τα περιεχόμενα του Οδηγού βοήθειας ενδέχεται να υπόκεινται σε αλλαγές χωρίς προειδοποίηση, λόγω ενημερώσεων των προδιαγραφών του προϊόντος.

Αυτός ο Οδηγός βοήθειας έχει μεταφραστεί με τη χρήση μηχανικής μετάφρασης.

Σχετικό θέμα

- [Πώς να χρησιμοποιήσετε τις διάφορες οθόνες του Walkman](#)
- [Αναπαραγωγή μουσικής](#)
- [Τρόποι αναπαραγωγής](#)
- [Διαχείριση λιστών αναπαραγωγής στο Walkman](#)
- [Διαχείριση σελιδοδεικτών για το Walkman](#)

Digital Music Player
NW-ZX300/ZX300A

Οθόνη λίστας σελιδοδεικτών

Μπορείτε να ακούσετε τα κομμάτια που έχετε καταχωρήσει σε μια λίστα σελιδοδεικτών εκ των προτέρων. Μπορείτε να προσθέσετε κομμάτια σε λίστες σελιδοδεικτών στην οθόνη αναπαραγωγής, κ.λπ.

Για να εμφανιστεί η οθόνη λίστας σελιδοδεικτών

Αγγίξτε ελαφρά την οθόνη αναπαραγωγής προς τα αριστερά.



1. Πληροφορίες κομματιού

- Γραφικά εξώφυλλου
- Όνομα καλλιτέχνη
- Τίτλος κομματιού
- Κωδικοποιητής
- Διάρκεια

2. Αριθμός τρέχουσας λίστας

Κουμπιά προηγούμενης και επόμενης λίστας

3. Εικονίδιο αναδυόμενου μενού

Μενού επιλογών/ρυθμίσεων

Πατήστε για να εμφανίσετε το μενού.

Οι διαθέσιμες επιλογές του μενού ενδέχεται να διαφέρουν ανάλογα με την οθόνη ή τις ρυθμίσεις.

Settings	Επιλέξτε το στοιχείο για να εμφανίσετε το μενού Ρυθμίσεις.
Edit Song Order	Επιλέξτε το στοιχείο για να αλλάξετε τη σειρά των κομματιών της επιλεγμένης λίστας σελιδοδεικτών. Μεταφέρετε και αποθέστε έως ότου έχετε την επιθυμητή σειρά.
Add All Songs to Bookmark List	Επιλέξτε το στοιχείο για να προσθέσετε όλα τα κομμάτια της επιλεγμένης λίστας σελιδοδεικτών σε μια άλλη λίστα σελιδοδεικτών.
Add All Songs to Playlist	Επιλέξτε το στοιχείο για να προσθέσετε όλα τα κομμάτια της επιλεγμένης λίστας σελιδοδεικτών σε μια λίστα αναπαραγωγής.
Delete All	Επιλέξτε το στοιχείο για να καταργήσετε όλα τα κομμάτια από την επιλεγμένη λίστα

Αναδυόμενο μενού

Πατήστε **...** για να εμφανίσετε το αναδυόμενο μενού.

Οι διαθέσιμες επιλογές του μενού ενδέχεται να διαφέρουν ανάλογα με την οθόνη ή τις ρυθμίσεις.

Add to Another Bookmark List	Επιλέξτε το στοιχείο για να προσθέσετε το επιλεγμένο κομμάτι σε μια άλλη λίστα σελιδοδεικτών.
Add to Playlist	Επιλέξτε το στοιχείο για να προσθέσετε το επιλεγμένο κομμάτι σε μια λίστα αναπαραγωγής.
Delete from Bookmark List	Επιλέξτε το στοιχείο για να καταργήσετε το επιλεγμένο κομμάτι από την τρέχουσα λίστα σελιδοδεικτών.
Detailed Song Information	Επιλέξτε το στοιχείο για να εμφανίσετε τις πληροφορίες του κομματιού.

Υπόδειξη

- Επίσης, μπορείτε να εμφανίσετε το αναδυόμενο μενού, κρατώντας πατημένο ένα στοιχείο στη λίστα.

Σημείωση

- Όταν καταργείτε μια κάρτα microSD από το Walkman, τα κομμάτια στην κάρτα microSD θα καταργηθούν από τη λίστα σελιδοδεικτών.

Τα περιεχόμενα του Οδηγού βοήθειας ενδέχεται να υπόκεινται σε αλλαγές χωρίς προειδοποίηση, λόγω ενημερώσεων των προδιαγραφών του προϊόντος.

Αυτός ο Οδηγός βοήθειας έχει μεταφραστεί με τη χρήση μηχανικής μετάφρασης.

Σχετικό θέμα

- [Πώς να χρησιμοποιήσετε τις διάφορες οθόνες του Walkman](#)
- [Αναπαραγωγή μουσικής](#)
- [Τρόποι αναπαραγωγής](#)
- [Διαχείριση λιστών αναπαραγωγής στο Walkman](#)
- [Διαχείριση σελιδοδεικτών για το Walkman](#)

Digital Music Player
NW-ZX300/ZX300A

Οθόνες ρύθμισης ποιότητας ήχου

Μπορείτε να προσαρμόσετε διάφορες ρυθμίσεις ποιότητας ήχου.

Μπορείτε να αποθηκεύσετε τις ρυθμίσεις ποιότητας ήχου ως προκαθορισμένες ρυθμίσεις. Έως και 3 προκαθορισμένες ρυθμίσεις μπορούν να αποθηκευτούν.

Για να εμφανίσετε την οθόνη ρύθμισης ποιότητας ήχου

Αγγίξτε ελαφρά την οθόνη αναπαραγωγής προς τα πάνω.

Για να περιηγηθείτε στις οθόνες ρύθμισης ποιότητας ήχου

Αγγίξτε ελαφρά την οθόνη προς τα αριστερά ή προς τα δεξιά για να επιλέξετε τη ρύθμιση ποιότητας ήχου που θέλετε να προσαρμόσετε.

Πατήστε τον διακόπτη Direct για να απενεργοποιήσετε τη λειτουργία [Direct Source (Direct)], έτσι ώστε να μπορείτε να μετακινηθείτε στην οθόνη.

Προσαρμόσιμες ρυθμίσεις ποιότητας ήχου

- Equalizer/Tone Control
- DSEE HX
- DC Phase Linearizer
- Dynamic Normalizer
- Vinyl Processor

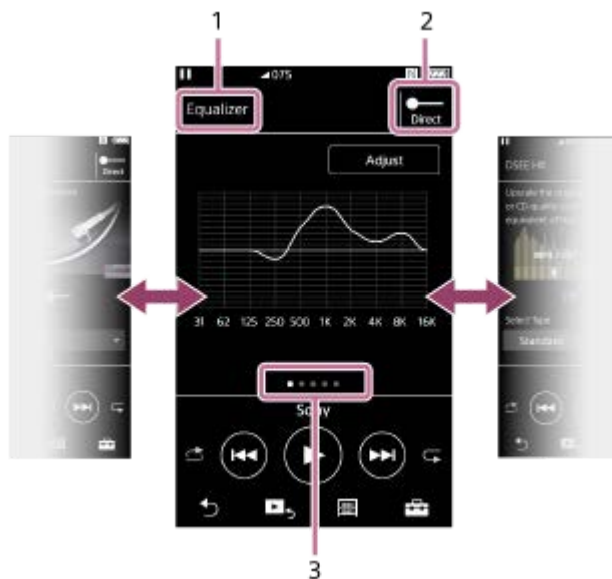

1. Όνομα ρύθμισης ποιότητας ήχου

2. Διακόπτης Direct

Μπορείτε να ενεργοποιήσετε ή να απενεργοποιήσετε τη λειτουργία [Direct Source (Direct)].

3. Δείκτης σελίδας

Ο αριθμός των κουκκίδων αντιπροσωπεύει τον αριθμό των διαθέσιμων σελίδων. Αγγίξτε ελαφρά την οθόνη προς τα αριστερά ή τα δεξιά για να μεταβείτε σε διαφορετική σελίδα.

Μενού επιλογών/ρυθμίσεων

Πατήστε  για να εμφανίσετε το μενού.

Οι διαθέσιμες επιλογές του μενού ενδέχεται να διαφέρουν ανάλογα με την οθόνη ή τις ρυθμίσεις.

Saved Sound Settings	Επιλέξτε το στοιχείο που θα αποθηκεύσετε ή ανακτήσετε τις προσαρμοσμένες ρυθμίσεις.
Tone Control	Επιλέξτε το στοιχείο για να μεταβείτε από την οθόνη του ισοσταθμιστή στην οθόνη ελέγχου τόνου.
Equalizer	Επιλέξτε το στοιχείο για να μεταβείτε από την οθόνη ελέγχου τόνου στην οθόνη του ισοσταθμιστή.

Υπόδειξη

- Μπορείτε να μετακινήσετε οποιαδήποτε από τις οθόνες ρύθμισης ποιότητας ήχου προς τα κάτω για να επιστρέψετε στην οθόνη αναπαραγωγής.

Τα περιεχόμενα του Οδηγού βοήθειας ενδέχεται να υπόκεινται σε αλλαγές χωρίς προειδοποίηση, λόγω ενημερώσεων των προδιαγραφών του προϊόντος.

Αυτός ο Οδηγός βοήθειας έχει μεταφραστεί με τη χρήση μηχανικής μετάφρασης.

Σχετικό θέμα

- [Πώς να χρησιμοποιήσετε τις διάφορες οθόνες του Walkman](#)
- [Προσαρμογή των ρυθμίσεων ποιότητας ήχου](#)

Digital Music Player
NW-ZX300/ZX300A

USB-DAC οθόνη

Μπορείτε να χρησιμοποιήσετε το Walkman ως συσκευή USB-DAC. Χρησιμοποιήστε αυτή τη λειτουργία για να ακούσετε μουσική στον υπολογιστή.

Για να μεταβείτε στη λειτουργία USB-DAC

Πατήστε  στην οθόνη βιβλιοθήκης.



1. Κουμπί 
Πατήστε το κουμπί για να επαναφέρετε τη λειτουργία αναπαραγωγής μουσικής.
2. Ένδειξη σήματος
Ο δείκτης αντικατοπτρίζει το επίπεδο σήματος ήχου του περιεχομένου μουσικής που αναπαράγεται.
3. Κουμπί έντασης ήχου / VOLUME κουμπιά +/ –
Μπορείτε να αλλάξετε την ένταση ήχου.

Μενού επιλογών/ρυθμίσεων

Πατήστε  για να εμφανίσετε το μενού.

 Settings	Επιλέξτε το στοιχείο για να εμφανίσετε το μενού Ρυθμίσεις.
---	--

Υπόδειξη

- Αγγίξτε ελαφρά την οθόνη USB-DAC προς τα πάνω, εάν θέλετε να αλλάξετε τις ρυθμίσεις ποιότητας ήχου.

Τα περιεχόμενα του Οδηγού βοήθειας ενδέχεται να υπόκεινται σε αλλαγές χωρίς προειδοποίηση, λόγω ενημερώσεων των προδιαγραφών του προϊόντος.
Αυτός ο Οδηγός βοήθειας έχει μεταφραστεί με τη χρήση μηχανικής μετάφρασης.

- Πώς να χρησιμοποιήσετε τις διάφορες οθόνες του Walkman
- Απολαμβάνετε περιεχόμενο μουσικής σε υπολογιστή με την ποιότητα ήχου Walkman (λειτουργία USB-DAC)

4-698-042-63(1) Copyright 2017 Sony Corporation

Digital Music Player
NW-ZX300/ZX300A

Bluetooth Receiver οθόνη

Μπορείτε να χρησιμοποιήσετε το Walkman για να απολαμβάνετε περιεχόμενο μουσικής που είναι αποθηκευμένο σε ένα smartphone (λειτουργία Bluetooth Receiver). Χρησιμοποιήστε ακουστικά με το Walkman. Οι ρυθμίσεις ποιότητας ήχου του Walkman ισχύουν για τον ήχο στην έξοδο.

Για να μεταβείτε στη λειτουργία Bluetooth Receiver

Πατήστε  στην οθόνη βιβλιοθήκης.

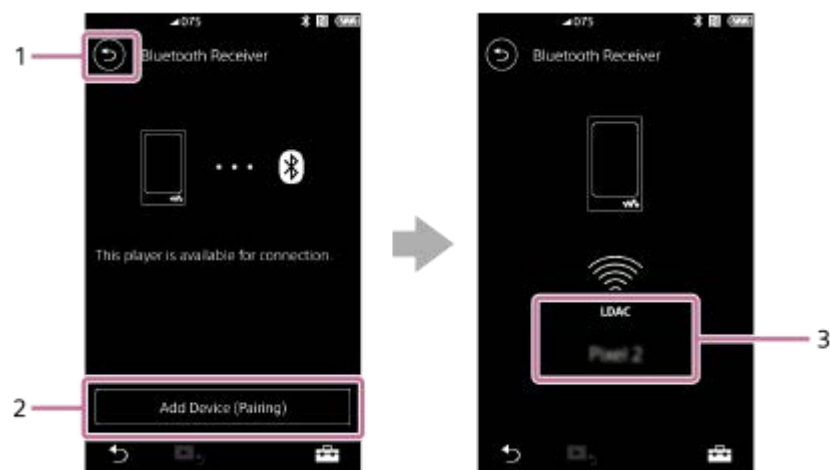

1. Κουμπί

Πατήστε το κουμπί για να επαναφέρετε τη λειτουργία αναπαραγωγής μουσικής.

2. [Add Device (Pairing)]

Πατήστε το κουμπί για να προετοιμαστεί η σύζευξη. Όσο γίνεται σύζευξη του Walkman, εμφανίζεται το μήνυμα [Cancel].

Αν το Walkman δεν μπορέσει να ολοκληρώσει τη σύζευξη εντός 5 λεπτών, θα εμφανιστεί ξανά το μήνυμα [Add Device (Pairing)].

Αν βρεθούν συζευγμένες συσκευές, θα εμφανιστεί το μήνυμα [Reconnect].

3. Κωδικοποιητής/όνομα της συνδεδεμένης συσκευής

Μενού επιλογών/ρυθμίσεων

Πατήστε  για να εμφανίσετε το μενού.

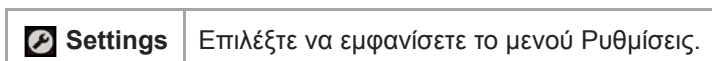

Υπόδειξη

- Αγγίξτε ελαφρά προς τα πάνω την οθόνη Δέκτη Bluetooth για να αλλάξετε τις ρυθμίσεις ποιότητας ήχου. Μπορείτε να ακούσετε μουσική σε ένα smartphone χρησιμοποιώντας την ποιότητα ήχου στο Walkman.

Τα περιεχόμενα του Οδηγού βοήθειας ενδέχεται να υπόκεινται σε αλλαγές χωρίς προειδοποίηση, λόγω ενημερώσεων των προδιαγραφών του προϊόντος.

Αυτός ο Οδηγός βοήθειας έχει μεταφραστεί με τη χρήση μηχανικής μετάφρασης.

Σχετικό θέμα

- Πώς να χρησιμοποιήσετε τις διάφορες οθόνες του Walkman
- Οθόνη βιβλιοθήκης
- Σύνδεση του Walkman σε μη συζευγμένη συσκευή Bluetooth για πρώτη φορά
- Σύνδεση του Walkman σε μια συζευγμένη συσκευή Bluetooth
- Συνδέσεις με ένα άγγιγμα με συσκευή Bluetooth (NFC)
- Διαμόρφωση της λειτουργίας Bluetooth (λειτουργία λήψης μέσω Bluetooth)









4-698-042-63(1) Copyright 2017 Sony Corporation

Λίστα εικονιδίων που εμφανίζονται στην περιοχή πληροφοριών

Μπορείτε να ελέγξετε την κατάσταση αναπαραγωγής και διάφορες ρυθμίσεις χρησιμοποιώντας τα εικονίδια που εμφανίζονται στην ενότητα πληροφορίες. Τα εικονίδια ποικίλλουν ανάλογα με την κατάσταση του Walkman.



1. Περιοχή πληροφοριών

	Κατάσταση έντασης
	Ένδειξη BALANCED Η ένδειξη αυτή εμφανίζεται όταν τα ακουστικά είναι συνδεδεμένα με την υποδοχή ακουστικών (απλό βύσμα).
	AVLS
	Κατάσταση αναπαραγωγής Αναπαραγωγή, παύση, εύρεση της αρχής του επόμενου κομματιού, εύρεση της αρχής του τρέχοντος ή του προηγούμενου κομματιού
	Ένδειξη HOLD
	Χρονοδιακόπτης ύπνου
	Bluetooth
	NFC
	Κατάσταση μπαταρίας

Υπόδειξη

- Πατήστε την περιοχή πληροφοριών για να ανοίξετε το παράθυρο διάλογου έντασης. Μπορείτε να περιστρέψετε το κουμπί έντασης, για να ρυθμίσετε την ένταση.

Τα περιεχόμενα του Οδηγού βοήθειας ενδέχεται να υπόκεινται σε αλλαγές χωρίς προειδοποίηση, λόγω ενημερώσεων των προδιαγραφών του προϊόντος.
Αυτός ο Οδηγός βοήθειας έχει μεταφραστεί με τη χρήση μηχανικής μετάφρασης.

Σχετικό θέμα

- [Ρύθμιση της έντασης ήχου](#)

4-698-042-63(1) Copyright 2017 Sony Corporation

Digital Music Player
NW-ZX300/ZX300A

Ρύθμιση της έντασης ήχου

Ρύθμιση της έντασης ήχου

Στο Walkman: πατήστε το κουμπί (1) για να ρυθμίσετε την ένταση του ήχου.

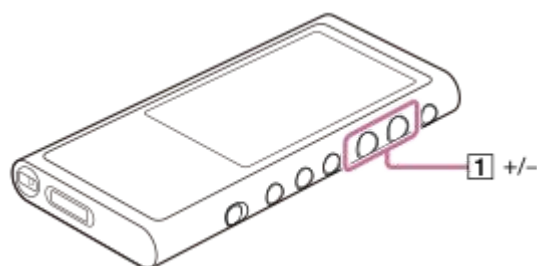

Στην οθόνη: πατήστε στην περιοχή (1) στην οθόνη αναπαραγωγής για να εμφανιστεί το παράθυρο διαλόγου έντασης ήχου. Περιστρέψτε τον επιλογέα (2) για να ρυθμίσετε την ένταση του ήχου. Πατήστε (3) για να κλείσετε το παράθυρο διαλόγου έντασης ήχου.



Υπόδειξη

- Μπορείτε επίσης να χρησιμοποιήσετε τα κουμπιά +/- στο κάτω μέρος του παραθύρου διαλόγου της έντασης ήχου για να ρυθμίσετε την ένταση του ήχου.
- Η ένταση ήχου μπορεί να είναι χαμηλή κατά τη χρήση συγκεκριμένων ακουστικών. Σε αυτήν την περίπτωση, αλλάξτε τη ρύθμιση της εξόδου σε [High Gain Output]. Για να αλλάξετε τη ρύθμιση, πατήστε τα στοιχεία μενού με την ακόλουθη σειρά: [Menu] – [Settings] – [Output Settings] ([Basic Settings]) – [High Gain Output] ([Headphone Output]). Στη συνέχεια, πατήστε το κατάλληλο στοιχείο για τα ακουστικά που χρησιμοποιείτε. (Το στοιχείο του μενού είναι διαθέσιμο μόνο σε μοντέλα που πωλείται σε ορισμένες χώρες ή περιοχές.)
- Όταν μεταβαίνετε μεταξύ της υποδοχής ακουστικών (απλό βύσμα) και της υποδοχής ακουστικών (μίνι στερεοφωνικό), η ένταση ήχου μπορεί να γίνει απροσδόκητα δυνατή. Για να αποφύγετε τη δυνατή ένταση, το Walkman μπορεί να μειώσει την ένταση ήχου αυτόματα.

Περιορισμός της έντασης ήχου

Η λειτουργία AVLS (Automatic Volume Limiter System) μειώνει τον κίνδυνο βλάβης στα αυτιά που προκαλείται από τη δυνατή ένταση ήχου. Η χρήση του AVLS περιορίζει τη μέγιστη ένταση του ήχου.

Το AVLS διαθέτει τα ακόλουθα χαρακτηριστικά.

- Το AVLS περιορίζει την ένταση ήχου σε ένα συγκεκριμένο επίπεδο.
- Το AVLS αποτρέπει την ενόχληση των άλλων που προκαλείται από τη δυνατή ένταση ήχου.
- Το AVLS σας επιτρέπει να ακούτε μουσική σε ένα πιο άνετο επίπεδο έντασης ήχου.

1. Πατήστε στα στοιχεία μενού με την ακόλουθη σειρά.

 – [Settings] – [Output Settings] ([Basic Settings]).

2. Πατήστε [AVLS (Volume Limit)] ([Headphone Output]) για να προσθέσετε ένα σημάδι ελέγχου.

Σημείωση

- Το [AVLS (Volume Limit)] δεν λειτουργεί, όταν υπάρχει ενεργή σύνδεση Bluetooth.

Τα περιεχόμενα του Οδηγού βοήθειας ενδέχεται να υπόκεινται σε αλλαγές χωρίς προειδοποίηση, λόγω ενημερώσεων των προδιαγραφών του προϊόντος.

Αυτός ο Οδηγός βοήθειας έχει μεταφραστεί με τη χρήση μηχανικής μετάφρασης.

Σχετικό θέμα

- [Λειτουργία έντασης ήχου σύμφωνα με τις ευρωπαϊκές και τις κορεατικές οδηγίες](#)

Λειτουργία έντασης ήχου σύμφωνα με τις ευρωπαϊκές και τις κορεατικές οδηγίες

- Για Ευρωπαίους πελάτες
- Για Κορεάτες πελάτες (μοντέλα με ακουστικά)

Ο προειδοποιητικός ήχος (μπιπ) και η προειδοποίηση [Check the volume level.] προορίζονται για την προστασία της ακοής σας. Ηχούν όταν αρχικά αυξάνετε την ένταση του ήχου σε επιβλαβές επίπεδο. Μπορείτε να ακυρώσετε τον προειδοποιητικό ήχο και την προειδοποίηση εάν πατήσετε [OK] στο πλαίσιο διαλόγου της προειδοποίησης.

Σημείωση

- Μπορείτε να αυξήσετε την ένταση ήχου αφού ακυρώσετε τον προειδοποιητικό ήχο και την προειδοποίηση.
- Μετά την αρχική προειδοποίηση, ο προειδοποιητικός ήχος και η προειδοποίηση θα επαναλαμβάνονται κάθε 20 ώρες λειτουργίας, επισημαίνοντας ότι η ένταση ήχου είναι ρυθμισμένη σε επίπεδο που μπορεί να βλάψει την ακοή σας. Όταν συμβεί αυτό, η ένταση ήχου θα μειωθεί αυτόματα.
- Εάν απενεργοποιήσετε το Walkman, αφού επιλέξετε υψηλή ένταση ήχου η οποία ενδέχεται να βλάψει τα τύμπανα των αυτιών σας, το επίπεδο της έντασης ήχου θα μειωθεί αυτόματα, όταν ενεργοποιήσετε το Walkman την επόμενη φορά.
- Ο προειδοποιητικός ήχος δεν θα ηχήσει όταν υπάρχει ενεργή σύνδεση Bluetooth.

Τα περιεχόμενα του Οδηγού βοήθειας ενδέχεται να υπόκεινται σε αλλαγές χωρίς προειδοποίηση, λόγω ενημερώσεων των προδιαγραφών του προϊόντος.

Αυτός ο Οδηγός βοήθειας έχει μεταφραστεί με τη χρήση μηχανικής μετάφρασης.

Σχετικό θέμα

- [Ρύθμιση της έντασης ήχου](#)

Digital Music Player
NW-ZX300/ZX300A

Περιήγηση στον οδηγό λειτουργίας

Μπορείτε να περιηγηθείτε στον οδηγό λειτουργίας για μια γρήγορη ματιά στις λειτουργίες του Walkman.

- 1 Στην οθόνη βιβλιοθήκης ή αναπαραγωγής, πατήστε  και στη συνέχεια [View Help].

Τα περιεχόμενα του Οδηγού βοήθειας ενδέχεται να υπόκεινται σε αλλαγές χωρίς προειδοποίηση, λόγω ενημερώσεων των προδιαγραφών του προϊόντος.

Αυτός ο Οδηγός βοήθειας έχει μεταφραστεί με τη χρήση μηχανικής μετάφρασης.

Digital Music Player
NW-ZX300/ZX300A

Προετοιμασία μουσικού περιεχομένου

Πριν μεταφέρετε περιεχόμενο μουσικής στο Walkman, πρέπει να προετοιμάσετε το περιεχόμενο. Αυτό το θέμα περιλαμβάνει οδηγίες για τις ακόλουθες λειτουργίες.

- Εισαγωγή περιεχομένου από CD ήχου στο Music Center for PC.
- Εισαγωγή περιεχομένου που είναι αποθηκευμένο σε υπολογιστή στο Music Center for PC.
- Εισαγωγή περιεχομένου που είναι αποθηκευμένο σε εξωτερική συσκευή πολυμέσων σε υπολογιστή.
- Αγορά περιεχομένου από ηλεκτρονικές υπηρεσίες μουσικής.

Οι οδηγίες που ακολουθούν αφορούν τις λειτουργίες χρήσης του Music Center for PC. Το Music Center for PC είναι η προτεινόμενη εφαρμογή για το Walkman. Εγκαταστήστε το Music Center for PC εκ των προτέρων.

Σημείωση

- Το περιεχόμενο που μπορείτε να εισαγάγετε περιορίζεται μόνο για ιδιωτική χρήση. Για τη χρήση περιεχομένου για άλλους σκοπούς απαιτείται η άδεια των κατόχων των πνευματικών δικαιωμάτων.
- Εάν έχετε υπολογιστή Mac, χρησιμοποιήστε το Content Transfer.

Εισαγωγή περιεχομένου από CD ήχου στο Music Center for PC

1. Χρησιμοποιήστε έναν υπολογιστή στον οποίο έχει εγκατασταθεί το Music Center for PC.
2. Ανοίξτε το Music Center for PC.
3. Τοποθετήστε ένα CD ήχου στη μονάδα δίσκου πολυμέσων του υπολογιστή.
Το περιεχόμενο του CD ήχου θα εμφανίζεται στην οθόνη του Music Center for PC.
Μπορείτε να αλλάξετε τη ρύθμιση μορφής για την εισαγωγή CD, αν είναι απαραίτητο.
 - Για υψηλότερη ποιότητα ήχου: FLAC
 - Για κανονική ποιότητα ήχου: AAC (.mp4), MP3 (.mp3)
4. Μεταφέρετε το περιεχόμενο του CD ήχου στο Music Center for PC.

Για λεπτομέρειες σχετικά με τη διαδικασία, ανατρέξτε στην ενότητα [How to use] στον ιστότοπο υποστήριξης πελατών Music Center for PC. (<http://www.sony.net/smc4pc/>)

Υπόδειξη

- Μπορείτε επίσης να χρησιμοποιήσετε το iTunes αντί του Music Center for PC για να εισαγάγετε CD ήχου.

Εισαγωγή περιεχομένου που είναι αποθηκευμένο σε υπολογιστή στο Music Center for PC

1. Χρησιμοποιήστε έναν υπολογιστή στον οποίο έχει εγκατασταθεί το Music Center for PC.
2. Ανοίξτε το Music Center for PC.
3. Από το αριστερό τμήμα του παραθύρου της οθόνης Music Center for PC, επιλέξτε το μενού για την εισαγωγή περιεχομένου από έναν υπολογιστή.
Μπορείτε να καθορίσετε ένα φάκελο για το περιεχόμενο που θέλετε να εισαγάγετε.
4. Ξεκινήστε την εισαγωγή του περιεχομένου.

Για λεπτομέρειες σχετικά με τη διαδικασία, ανατρέξτε στην ενότητα [How to use] στον ιστότοπο υποστήριξης πελατών Music Center for PC. (<http://www.sony.net/smc4pc/>)

Εισαγωγή περιεχομένου που είναι αποθηκευμένο σε εξωτερική συσκευή πολυμέσων σε υπολογιστή

Χρησιμοποιήστε μια εξωτερική συσκευή πολυμέσων που έχει περιεχόμενο μουσικής.

Οι παρακάτω οδηγίες αφορούν την Εξερεύνηση των Windows. Εάν έχετε υπολογιστή Mac, χρησιμοποιήστε το Finder.

1. Συνδέστε την εξωτερική συσκευή πολυμέσων σε έναν υπολογιστή.
2. Ανοίξτε την εξωτερική συσκευή πολυμέσων στην Εξερεύνηση των Windows.
3. Ανοίξτε το φάκελο [Μουσική] του υπολογιστή στην Εξερεύνηση των Windows.
4. Μεταφέρετε και αποθέστε φακέλους ή αρχεία από την εξωτερική συσκευή πολυμέσων στον φάκελο [Μουσική] του υπολογιστή.

Αγορά περιεχομένου από ηλεκτρονικές υπηρεσίες μουσικής

Μπορείτε να αγοράσετε περιεχόμενο μουσικής από ηλεκτρονικές υπηρεσίες μουσικής.

Δείτε τον οδηγό υπηρεσιών για τον πάροχο που χρησιμοποιείτε. Κάθε πάροχος έχει διαφορετικές διαδικασίες για τη λήψη αρχείων, τις συμβατές μορφές αρχείων και τους τρόπους πληρωμής. Σημειώστε ότι ο πάροχος μπορεί να επιλέξει να αναστείλει ή να τερματίσει την υπηρεσία χωρίς προηγούμενη ειδοποίηση.

Τα περιεχόμενα του Οδηγού βοήθειας ενδέχεται να υπόκεινται σε αλλαγές χωρίς προειδοποίηση, λόγω ενημερώσεων των προδιαγραφών του προϊόντος.

Αυτός ο Οδηγός βοήθειας έχει μεταφραστεί με τη χρήση μηχανικής μετάφρασης.

Σχετικό θέμα

- [Εγκατάσταση του Music Center for PC \(σε Windows\)](#)
- [Εγκατάσταση του Content Transfer \(σε Mac\)](#)
- [Μεταφορά περιεχομένου από υπολογιστή Windows μέσω Music Center for PC](#)
- [Μεταφορά περιεχομένου με την Εξερεύνηση των Windows](#)
- [Μεταφορά περιεχομένου από υπολογιστή Mac μέσω Content Transfer](#)
- [Μεταφορά περιεχομένου με χρήση Mac Finder](#)
- [Προσθήκη πληροφοριών στίχων χρησιμοποιώντας υπολογιστή](#)
- [Αναπαραγωγή μουσικής](#)

Digital Music Player
NW-ZX300/ZX300A

Αγορά περιεχομένου ήχου υψηλής ανάλυσης

Ο ήχος υψηλής ανάλυσης αναφέρεται σε περιεχόμενο με μορφή ανώτερης ποιότητας ήχου από το κανονικό CD. Το περιεχόμενο ήχου υψηλής ανάλυσης είναι διαθέσιμο μέσω ηλεκτρονικών υπηρεσιών μουσικής.

Αποκτήστε πρόσβαση σε μια ηλεκτρονική υπηρεσία μουσικής που παρέχει περιεχόμενο ήχου υψηλής ανάλυσης. Οι υπηρεσίες διαφέρουν ανάλογα με τη χώρα ή την περιοχή.

Δείτε τον οδηγό υπηρεσιών για τον πάροχο που χρησιμοποιείτε. Κάθε πάροχος έχει διαφορετικές διαδικασίες για τη λήψη αρχείων, τις συμβατές μορφές αρχείων και τους τρόπους πληρωμής.

Σημειώστε ότι ο πάροχος μπορεί να επιλέξει να αναστείλει ή να τερματίσει την υπηρεσία χωρίς προηγούμενη ειδοποίηση.

Για να μεταφέρετε περιεχόμενο ήχου υψηλής ανάλυσης στο Walkman

- Σε υπολογιστή Windows: χρησιμοποιήστε το Music Center for PC ή την Εξερεύνηση Windows.
- Σε υπολογιστή Mac: χρησιμοποιήστε το Content Transfer ή το Finder.

Υπόδειξη

- Το περιεχόμενο ήχου υψηλής ανάλυσης υποδεικνύεται με ένα εικονίδιο () τόσο στο Walkman όσο και στο Music Center for PC.

Τα περιεχόμενα του Οδηγού βοήθειας ενδέχεται να υπόκεινται σε αλλαγές χωρίς προειδοποίηση, λόγω ενημερώσεων των προδιαγραφών του προϊόντος.

Αυτός ο Οδηγός βοήθειας έχει μεταφραστεί με τη χρήση μηχανικής μετάφρασης.

Σχετικό θέμα

- [Εγκατάσταση του Music Center for PC \(σε Windows\)](#)
- [Εγκατάσταση του Content Transfer \(σε Mac\)](#)
- [Μεταφορά περιεχομένου από υπολογιστή Windows μέσω Music Center for PC](#)
- [Μεταφορά περιεχομένου με την Εξερεύνηση των Windows](#)
- [Μεταφορά περιεχομένου από υπολογιστή Mac μέσω Content Transfer](#)
- [Μεταφορά περιεχομένου με χρήση Mac Finder](#)

Μεταφορά περιεχομένου από υπολογιστή Windows μέσω Music Center for PC

Μπορείτε να μεταφέρετε περιεχόμενο που είναι αποθηκευμένο σε έναν υπολογιστή Windows στο Walkman μέσω του Music Center for PC.

- 1 Χρησιμοποιήστε έναν υπολογιστή στον οποίο έχει εγκατασταθεί το Music Center for PC.
- 2 Ανοίξτε το Music Center for PC.
- 3 Συνδέστε το Walkman στον υπολογιστή μέσω USB.



- 4 Κάντε κλικ στο κουμπί  στο κάτω αριστερό μέρος του Music Center for PC για να ανοίξετε τη λίστα περιεχομένου στο Walkman.

Για να μεταφέρετε περιεχόμενο στην κάρτα microSD στο Walkman:

Επιλέξτε την κάρτα microSD από το μενού επιλογής συσκευής. Το μενού επιλογής συσκευής βρίσκεται πάνω από τη λίστα περιεχομένου στο Walkman.

- 5 Επιλέξτε [Music Library] για να ανοίξετε τη λίστα περιεχομένου στο Music Center for PC.
- 6 Επιλέξτε άλμπουμ ή κομμάτια που θέλετε να μεταφέρετε.
- 7 Κάντε κλικ στο κουμπί  για τη μεταφορά.

Για λεπτομέρειες σχετικά με τη διαδικασία, ανατρέξτε στην ενότητα [How to use] στον ιστότοπο υποστήριξης πελατών Music Center for PC. (<http://www.sony.net/smc4pc/>)

Σημείωση

- Μην αποσυνδέετε το καλώδιο USB κατά τη μεταφορά δεδομένων. Διαφορετικά, τα δεδομένα ενδέχεται να υποστούν ζημιά.
- Το περιεχόμενο που έχετε μεταφέρει περιορίζεται μόνο για ιδιωτική χρήση. Για τη χρήση περιεχομένου για άλλους σκοπούς απαιτείται η άδεια των κατόχων των πνευματικών δικαιωμάτων.
- Δεν είναι δυνατή η ανταλλαγή δεδομένων μεταξύ της μνήμης του Walkman και της κάρτας microSD στο Walkman.

Τα περιεχόμενα του Οδηγού βοήθειας ενδέχεται να υπόκεινται σε αλλαγές χωρίς προειδοποίηση, λόγω ενημερώσεων των προδιαγραφών του προϊόντος.
Αυτός ο Οδηγός βοήθειας έχει μεταφραστεί με τη χρήση μηχανικής μετάφρασης.

Σχετικό θέμα

- [Εγκατάσταση του Music Center for PC \(σε Windows\)](#)
- [Προετοιμασία μουσικού περιεχομένου](#)
- [Αγορά περιεχομένου ήχου υψηλής ανάλυσης](#)
- [Μεταφορά περιεχομένου με την Εξερεύνηση των Windows](#)
- [Αναπαραγωγή μουσικής](#)

4-698-042-63(1) Copyright 2017 Sony Corporation

Μεταφορά περιεχομένου με την Εξερεύνηση των Windows

Μπορείτε να μεταφέρετε περιεχόμενο απευθείας με μεταφορά και απόθεση από την Εξερεύνηση των Windows.

1 Συνδέστε το Walkman στον υπολογιστή μέσω USB.



2 Ανοίξτε το φάκελο [WALKMAN] ως εξής.

- Windows 10:
Ανοίξτε την [Εξερεύνηση αρχείων] από το μενού [Εναρξη]. Επιλέξτε [WALKMAN] στο αριστερό τμήμα του παραθύρου.
- Windows 8.1:
Ανοίξτε την [Εξερεύνηση αρχείων] από την [Επιφάνεια εργασίας]. Επιλέξτε [WALKMAN] από τη λίστα κάτω από την επιλογή [Αυτός ο υπολογιστής].
- Σε Windows 7 ή προηγούμενες εκδόσεις:
Επιλέξτε [Εναρξη], [υπολογιστής] και, στη συνέχεια, [WALKMAN].

Μπορείτε επίσης να μεταφέρετε περιεχόμενο σε μια κάρτα microSD.
Επιλέξτε το φάκελο με το όνομα της κάρτας microSD αντί για το [WALKMAN].

3 Ανοίξτε το φάκελο [MUSIC] στο [WALKMAN].

4 Μεταφέρετε και αποθέστε τα αρχεία ή τους φακέλους στον υπολογιστή στον φάκελο [MUSIC].

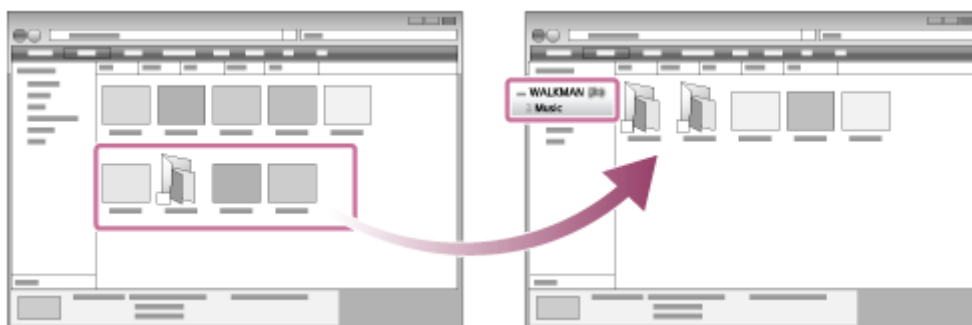

Βεβαιωθείτε ότι η μεταφορά ολοκληρώθηκε. Στη συνέχεια, αποσυνδέστε το Walkman από τον υπολογιστή.

Υπόδειξη

- Μπορείτε επίσης να προσθέσετε εικόνες γραφικών εξώφυλλου για άλμπουμ με μη αυτόματο τρόπο, έτσι ώστε η εικόνα να εμφανίζεται στην οθόνη του Walkman. Μετονομάστε πρώτα το αρχείο εικόνας, δίνοντάς του το ίδιο όνομα με αυτό του φακέλου για το άλμπουμ. (Μην αλλάξετε την επέκταση του αρχείου εικόνας αυτήν τη στιγμή.) Στη συνέχεια, προσθέστε το αρχείο εικόνας στο φάκελο για το άλμπουμ.
Το Walkman εμφανίζει τα παρακάτω αρχεία για εικόνες γραφικών εξώφυλλου.

- JPEG γραμμής βάσης
- Μη πεπλεγμένη PNG
- Μέγιστο μέγεθος: 4.096 × 4.096

Σημείωση

- Τηρήστε τις ακόλουθες προφυλάξεις. Σε αντίθετη περίπτωση, το Walkman ενδέχεται να μην είναι σε θέση να ανοίξει τα αρχεία.
 - Μην αλλάζετε τα ονόματα των φακέλων ρίζας (όπως το [MUSIC]).
 - Μην μεταφέρετε τα αρχεία σε άλλους φακέλους εκτός από το φάκελο [MUSIC].
 - Μην αποσυνδέετε το καλώδιο USB κατά τη μεταφορά δεδομένων.
 - Μην διαμορφώσετε τη μνήμη του Walkman στον υπολογιστή.
- Το Walkman ενδέχεται να μην εμφανίσει σωστά πληροφορίες μουσικής για κάποιο περιεχόμενο, ανάλογα με τη ρύθμιση γλώσσας στο Walkman.
- Το περιεχόμενο που έχετε μεταφέρει περιορίζεται μόνο για ιδιωτική χρήση. Για τη χρήση περιεχομένου για άλλους σκοπούς απαιτείται η άδεια των κατόχων των πνευματικών δικαιωμάτων.

Τα περιεχόμενα του Οδηγού βοήθειας ενδέχεται να υπόκεινται σε αλλαγές χωρίς προειδοποίηση, λόγω ενημερώσεων των προδιαγραφών του προϊόντος.

Αυτός ο Οδηγός βοήθειας έχει μεταφραστεί με τη χρήση μηχανικής μετάφρασης.

Σχετικό θέμα

- [Προετοιμασία μουσικού περιεχομένου](#)
- [Αγορά περιεχομένου ήχου υψηλής ανάλυσης](#)
- [Μεταφορά περιεχομένου από υπολογιστή Windows μέσω Music Center for PC](#)
- [Αναπαραγωγή μουσικής](#)

Digital Music Player
NW-ZX300/ZX300A

Εισαγωγή περιεχομένου από το Walkman στο Music Center for PC

- 1 Χρησιμοποιήστε έναν υπολογιστή στον οποίο έχει εγκατασταθεί το Music Center for PC.
- 2 Ανοίξτε το Music Center for PC.
- 3 Συνδέστε το Walkman στον υπολογιστή μέσω USB.



- 4 Κάντε κλικ στο κουμπί  στο κάτω αριστερό μέρος του Music Center for PC για να ανοίξετε τη λίστα περιεχομένου στο Walkman.

Για να εισάγετε περιεχόμενο από την κάρτα microSD στο Walkman:

Επιλέξτε την κάρτα microSD από το μενού επιλογής συσκευής. Το μενού επιλογής συσκευής βρίσκεται πάνω από τη λίστα περιεχομένου στο Walkman.

- 5 Από τη λίστα περιεχομένου στο Walkman, επιλέξτε το περιεχόμενο που θέλετε να εισαγάγετε στο Music Center for PC.
- 6 Κάντε κλικ  στο Music Center for PC.

Για λεπτομέρειες σχετικά με τη διαδικασία, ανατρέξτε στην ενότητα [How to use] στον ιστότοπο υποστήριξης πελατών Music Center for PC. (<http://www.sony.net/smc4pc/>)

Σημείωση

- Μην αποσυνδέετε το καλώδιο USB κατά τη μεταφορά δεδομένων. Διαφορετικά, τα δεδομένα ενδέχεται να υποστούν ζημιά.
- Το περιεχόμενο που μπορείτε να εισαγάγετε περιορίζεται μόνο για ιδιωτική χρήση. Για τη χρήση περιεχομένου για άλλους σκοπούς απαιτείται η άδεια των κατόχων των πνευματικών δικαιωμάτων.

Τα περιεχόμενα του Οδηγού βοήθειας ενδέχεται να υπόκεινται σε αλλαγές χωρίς προειδοποίηση, λόγω ενημερώσεων των προδιαγραφών του προϊόντος.

Αυτός ο Οδηγός βοήθειας έχει μεταφραστεί με τη χρήση μηχανικής μετάφρασης.

Σχετικό θέμα

- [Εγκατάσταση του Music Center for PC \(σε Windows\)](#)

- Αναπαραγωγή μουσικής
- Υποστηριζόμενες μορφές

4-698-042-63(1) Copyright 2017 Sony Corporation

Μεταφορά περιεχομένου από υπολογιστή Mac μέσω Content Transfer

Μπορείτε να χρησιμοποιήσετε το Content Transfer. Δεν είναι δυνατή η μεταφορά περιεχομένου με προστασία πνευματικών δικαιωμάτων.

1 Χρησιμοποιήστε έναν υπολογιστή στον οποίο έχει εγκατασταθεί το Content Transfer.

2 Ανοίξτε το Content Transfer.



3 Συνδέστε το Walkman στον υπολογιστή μέσω USB.



4 Επιλέξτε τη μνήμη προορισμού στο Walkman (εσωτερική μνήμη ή μια κάρτα microSD).

5 Ανοίξτε το Finder ή το iTunes. Στη συνέχεια, επιλέξτε το περιεχόμενο.

6 Μεταφέρετε και αποθήκευστε το περιεχόμενο στο Content Transfer.



Βεβαιωθείτε ότι η μεταφορά ολοκληρώθηκε. Αποσυνδέστε το Walkman από τον υπολογιστή.

- Δεν είναι εγγυημένη η λειτουργία ανάλογα με την έκδοση του iTunes.
- Μην αποσυνδέετε το καλώδιο USB κατά τη μεταφορά δεδομένων. Διαφορετικά, τα δεδομένα ενδέχεται να υποστούν ζημιά.
- Το περιεχόμενο που έχετε μεταφέρει περιορίζεται μόνο για ιδιωτική χρήση. Για τη χρήση περιεχομένου για άλλους σκοπούς απαιτείται η άδεια των κατόχων των πνευματικών δικαιωμάτων.

Τα περιεχόμενα του Οδηγού βοήθειας ενδέχεται να υπόκεινται σε αλλαγές χωρίς προειδοποίηση, λόγω ενημερώσεων των προδιαγραφών του προϊόντος.
Αυτός ο Οδηγός βοήθειας έχει μεταφραστεί με τη χρήση μηχανικής μετάφρασης.

Σχετικό θέμα

- [Εγκατάσταση του Content Transfer \(σε Mac\)](#)
- [Προετοιμασία μουσικού περιεχομένου](#)
- [Αγορά περιεχομένου ήχου υψηλής ανάλυσης](#)
- [Αναπαραγωγή μουσικής](#)

4-698-042-63(1) Copyright 2017 Sony Corporation

Μεταφορά περιεχομένου με χρήση Mac Finder

Μπορείτε να μεταφέρετε περιεχόμενο απευθείας με μεταφορά και απόθεση από το Finder. Δεν είναι δυνατή η μεταφορά περιεχομένου με προστασία πνευματικών δικαιωμάτων.

1 Συνδέστε το Walkman σε έναν ενεργοποιημένο υπολογιστή μέσω USB.



2 Επιλέξτε [WALKMAN] στην πλαϊνή γραμμή του Finder.

Μπορείτε επίσης να μεταφέρετε περιεχόμενο σε μια κάρτα microSD. Επιλέξτε το φάκελο με το όνομα της κάρτας microSD αντί για το [WALKMAN].

3 Ανοίξτε το φάκελο [MUSIC] στο [WALKMAN].

4 Μεταφέρετε τα αρχεία ή τους φακέλους (1) και αποθέστε τα στον φάκελο [MUSIC] (2) στο [WALKMAN].

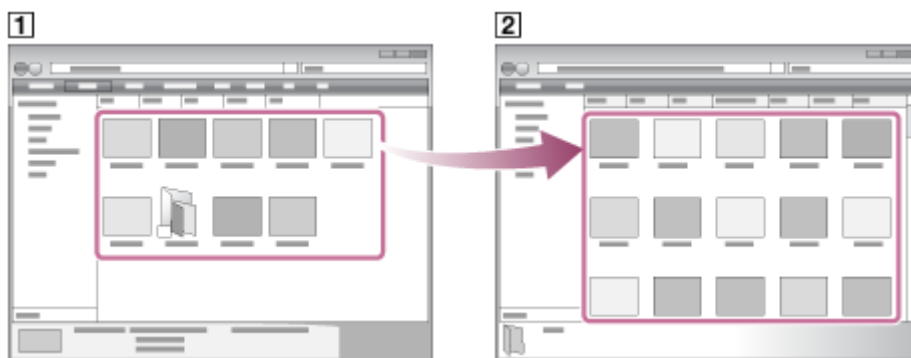

Βεβαιωθείτε ότι η μεταφορά ολοκληρώθηκε. Στη συνέχεια, αποσυνδέστε το Walkman από τον υπολογιστή.

Υπόδειξη

- Μπορείτε επίσης να προσθέσετε εικόνες γραφικών εξώφυλλου για άλμπουμ με μη αυτόματο τρόπο, έτσι ώστε η εικόνα να εμφανίζεται στην οθόνη του Walkman. Μετονομάστε πρώτα το αρχείο εικόνας, δίνοντάς του το ίδιο όνομα με αυτό του φακέλου για το άλμπουμ. (Μην αλλάξετε την επέκταση του αρχείου εικόνας αυτήν τη στιγμή.) Στη συνέχεια, προσθέστε το αρχείο εικόνας στο φάκελο για το άλμπουμ.
Το Walkman εμφανίζει τα παρακάτω αρχεία για εικόνες γραφικών εξώφυλλου.
 - JPEG γραμμής βάσης
 - Μη πεπλεγμένη PNG
 - Μέγιστο μέγεθος: 4.096 × 4.096

Σημείωση

- Τηρήστε τις ακόλουθες προφυλάξεις. Σε αντίθετη περίπτωση, το Walkman ενδέχεται να μην είναι σε θέση να ανοίξει τα αρχεία.

- Μην αλλάζετε τα ονόματα των φακέλων ρίζας (όπως το [MUSIC]).
 - Μην μεταφέρετε τα αρχεία σε άλλους φακέλους εκτός από το φάκελο [MUSIC].
 - Μην αποσυνδέετε το καλώδιο USB κατά τη μεταφορά δεδομένων.
 - Μην διαμορφώσετε τη μνήμη του Walkman στον υπολογιστή.
- Το Walkman ενδέχεται να μην εμφανίσει σωστά πληροφορίες μουσικής για κάποιο περιεχόμενο, ανάλογα με τη ρύθμιση γλώσσας στο Walkman.
 - Το περιεχόμενο που έχετε μεταφέρει περιορίζεται μόνο για ιδιωτική χρήση. Για τη χρήση περιεχομένου για άλλους σκοπούς απαιτείται η άδεια των κατόχων των πνευματικών δικαιωμάτων.

Τα περιεχόμενα του Οδηγού βοήθειας ενδέχεται να υπόκεινται σε αλλαγές χωρίς προειδοποίηση, λόγω ενημερώσεων των προδιαγραφών του προϊόντος.

Αυτός ο Οδηγός βοήθειας έχει μεταφραστεί με τη χρήση μηχανικής μετάφρασης.

Σχετικό θέμα

- [Εγκατάσταση του Content Transfer \(σε Mac\)](#)
- [Προετοιμασία μουσικού περιεχομένου](#)
- [Αγορά περιεχομένου ήχου υψηλής ανάλυσης](#)
- [Αναπαραγωγή μουσικής](#)

Προσθήκη πληροφοριών στίχων χρησιμοποιώντας υπολογιστή

Μπορείτε να εισάγετε στίχους σε αρχείο κειμένου (αρχείο LRC). Μετά την εισαγωγή στίχων σε κομμάτια, μεταφέρετε τα κομμάτια στο Walkman.

Δημιουργία στίχων σε αρχείο κειμένου (αρχείο LRC)

1. Ανοίξτε το [Σημειωματάριο] στα Βοηθήματα Windows.
2. Πληκτρολογήστε τους στίχους στο [Σημειωματάριο].
3. Παίξτε το κομμάτι και εισαγάγετε το χρονικό διάστημα για την εμφάνιση κάθε γραμμής του κειμένου.

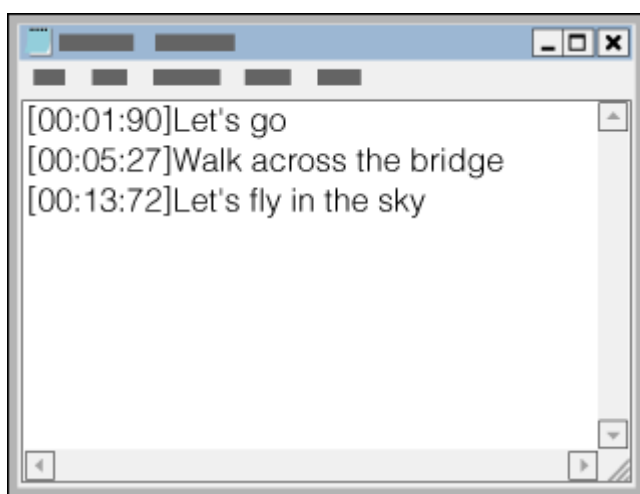

- Μπορείτε να εισαγάγετε τις πληροφορίες χρόνου στα αριστερά της κάθε γραμμής κειμένου με την παρακάτω μορφή.
Λεπτά:δευτερόλεπτα:εκατοστά δευτερολέπτου (*1)
- Οι πληροφορίες χρόνου πρέπει να εισάγονται με χρονολογική σειρά.
- Μπορείτε να διαχωρίσετε τα δευτερόλεπτα και τα εκατοστά του δευτερολέπτου, χρησιμοποιώντας μια τελεία αντί για μια άνω-κάτω τελεία.

*1 μπορείτε να παραλείψετε τα εκατοστά του δευτερολέπτου.

4. Αποθηκεύστε το αρχείο.

- Επιλέξτε κωδικοποίηση των χαρακτήρων [UTF-8].
- Καθορίστε το ίδιο όνομα αρχείου με το αρχείο ήχου.
- Καθορίστε την επέκταση [.lrc].
- Το μέγιστο μέγεθος αρχείου είναι 512 KB.
- Αν μια γραμμή κειμένου δεν μπορεί να χωρέσει στην οθόνη, θα αναδιπλωθεί..
- Ο αριθμός των γραμμών του κειμένου που μπορούν να εμφανιστούν ταυτόχρονα εξαρτάται από το μοντέλο Walkman.
- Αναγνωρίζονται οι αλλαγές γραμμής CR, CRLF, και LF.
- Οι κενές γραμμές κειμένου θα παρακαμφθούν.

5. Συνδέστε το Walkman με τον υπολογιστή μέσω USB.

6. Ανοίξτε το φάκελο [WALKMAN] σύμφωνα με μία από τις παρακάτω διαδικασίες.

- Windows 10:
Ανοίξτε την [Εξερεύνηση αρχείων] από το μενού [Εναρξη]. Επιλέξτε [WALKMAN] στο αριστερό τμήμα του παραθύρου.
- Windows 8.1:
Ανοίξτε την [Εξερεύνηση αρχείων] από την [Επιφάνεια εργασίας]. Επιλέξτε [WALKMAN] από τη λίστα κάτω από την επιλογή [Αυτός ο υπολογιστής].
- Σε Windows7 ή προηγούμενες εκδόσεις:
Επιλέξτε [Εναρξη], [υπολογιστής] και, στη συνέχεια, [WALKMAN].

Μπορείτε επίσης να μεταφέρετε περιεχόμενο σε μια κάρτα microSD.
Επιλέξτε το φάκελο με το όνομα της κάρτας microSD αντί για το [WALKMAN].

7. Δημιουργήστε ένα νέο φάκελο στον φάκελο [MUSIC] στο [WALKMAN]. Στη συνέχεια, μεταφέρετε και αποθέστε το κομμάτι και το αρχείο LRC στο νέο φάκελο για να τα μεταφέρετε.

Υπόδειξη

- Οι ακόλουθοι αριθμοί των χαρακτήρων συνίστανται όταν εμφανίζετε στίχους στο Walkman.
 - Χαρακτήρες του ενός byte (για παράδειγμα, αλφαριθμητικοί χαρακτήρες): 40 χαρακτήρων ανά γραμμή.
 - Χαρακτήρες δύο byte (για παράδειγμα, κινέζικα): 20 χαρακτήρες ανά γραμμή.
- Για να διαχειριστείτε τα αρχεία LRC με Music Center for PC, αποθηκεύστε τα αρχεία LRC στον ίδιο φάκελο με τα αρχεία μουσικής. Τα αρχεία LRC θα μεταφερθούν στο Walkman, όταν θα έχουν μεταφερθεί τα αρχεία μουσικής.
- Σε υπολογιστή Mac, μπορείτε να δημιουργήσετε στίχους χρησιμοποιώντας το TextEdit και άλλα προγράμματα επεξεργασίας κειμένου. Ακολουθήστε την ίδια διαδικασία που περιγράφεται παραπάνω για να εισάγετε τους στίχους ή τις πληροφορίες ώρας στη ρύθμιση "Απλό κείμενο".

Σημείωση περί πνευματικών δικαιωμάτων

Όταν δημιουργείτε αρχεία LRC χρησιμοποιώντας πνευματικά δικαιώματα υλικών που έχουν συνταχθεί από άλλους, τα αρχεία LRC περιορίζονται μόνο για ιδιωτική χρήση. Η χρήση αρχείων LRC για άλλους σκοπούς απαιτεί άδεια των κατόχων των πνευματικών δικαιωμάτων.

Τα περιεχόμενα του Οδηγού βοήθειας ενδέχεται να υπόκεινται σε αλλαγές χωρίς προειδοποίηση, λόγω ενημερώσεων των προδιαγραφών του προϊόντος.

Αυτός ο Οδηγός βοήθειας έχει μεταφραστεί με τη χρήση μηχανικής μετάφρασης.

Σχετικό θέμα

- [Λήψη πληροφοριών στίχων](#)
- [Εμφάνιση στίχων](#)

Digital Music Player
NW-ZX300/ZX300A

Σημειώσεις σχετικά με τη μεταφορά περιεχομένου από υπολογιστή

Μεταφέρετε και αποθέστε το περιεχόμενο στον σωστό φάκελο, όπως φαίνεται στην παρακάτω εικόνα. Το Walkman μπορεί να αναπαράγει περιεχόμενο αποθηκευμένο στο πρώτο έως και το όγδοο επίπεδο κάθε φακέλου.

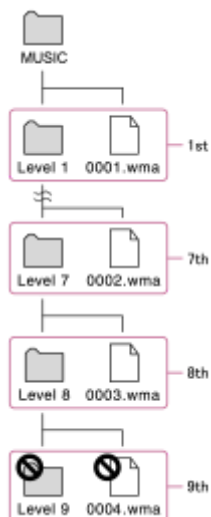

Σημείωση

- Μην μετονομάζετε τους εξής προεπιλεγμένους φακέλους. Σε αντίθετη περίπτωση, το Walkman δεν θα αναγνωρίσει τους φακέλους.
 - MUSIC

Τα περιεχόμενα του Οδηγού βοήθειας ενδέχεται να υπόκεινται σε αλλαγές χωρίς προειδοποίηση, λόγω ενημερώσεων των προδιαγραφών του προϊόντος.

Αυτός ο Οδηγός βοήθειας έχει μεταφραστεί με τη χρήση μηχανικής μετάφρασης.

Digital Music Player
NW-ZX300/ZX300A

Αναπαραγωγή μουσικής

Για να αναπαραγάγετε κομμάτια, πρέπει πρώτα να επιλέξετε μια κατηγορία.
Πρέπει να μεταφέρετε το περιεχόμενο μουσικής από έναν υπολογιστή στο Walkman εκ των προτέρων.

Σε υπολογιστή Windows

- Χρησιμοποιήστε το Music Center for PC για να μεταφέρετε περιεχόμενο από CD ή υπολογιστή στο Walkman.
- Μεταφορά και απόθεση περιεχομένου από την Εξερεύνηση Windows.

Σε υπολογιστή Mac

- Χρησιμοποιήστε το Content Transfer για να μεταφέρετε περιεχόμενο από το iTunes.
- Μεταφορά και απόθεση περιεχομένου από το Finder.

1 Πατήστε  για να ανοίξετε την οθόνη βιβλιοθήκης.

2 Πατήστε την επιθυμητή κατηγορία (1).

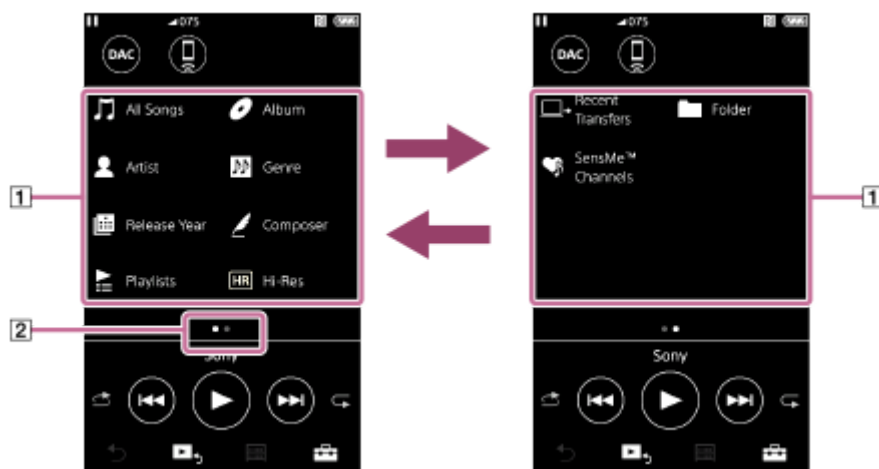

Μπορείτε να αγγίξετε ελαφρά την οθόνη προς τα αριστερά ή δεξιά για να αλλάξετε σελίδες. Ο αριθμός των κουκκίδων αντιπροσωπεύει τον αριθμό των διαθέσιμων σελίδων (2).



3 Επιλέξτε υποκατηγορίες μέχρι να εμφανιστεί μια λίστα κομματιών και, στη συνέχεια, επιλέξτε το επιθυμητό κομμάτι.

Θα αρχίσει η αναπαραγωγή.

Μη αυτόματα κουμπιά στο Walkman

Κουμπί λειτουργίας	Λειτουργία
	Πατήστε το κουμπί για να ξεκινήσει ή να παύσει η αναπαραγωγή.
	Πατήστε το κουμπί για να μεταβείτε γρήγορα στην αρχή του τρέχοντος κομματιού ή στο προηγούμενο κομμάτι. Κρατήστε πατημένο το κουμπί για γρήγορη επαναφορά στο κομμάτι κατά την αναπαραγωγή.
	Πατήστε το κουμπί για να μεταβείτε στην αρχή του επόμενου κομματιού.

Σημείωση

- Εάν το Walkman δεν αναπαράγει κομμάτια με τη σειρά που θέλετε, δοκιμάστε τα ακόλουθα βήματα.
 - Χρησιμοποιήστε τη λειτουργία σελιδοδεικτών ή τη λειτουργία λιστών αναπαραγωγής στο Walkman.
 - Δημιουργήστε λίστες αναπαραγωγής με το Music Center for PC ή το iTunes και μεταφέρετέ τις.

Τα περιεχόμενα του Οδηγού βοήθειας ενδέχεται να υπόκεινται σε αλλαγές χωρίς προειδοποίηση, λόγω ενημερώσεων των προδιαγραφών του προϊόντος.

Αυτός ο Οδηγός βοήθειας έχει μεταφραστεί με τη χρήση μηχανικής μετάφρασης.

Σχετικό θέμα

- [Ενεργοποίηση και απενεργοποίηση του Walkman.](#)
- [Πώς να χρησιμοποιήσετε τις διάφορες οθόνες του Walkman](#)
- [Εγκατάσταση του Music Center for PC \(σε Windows\)](#)
- [Οθόνη βιβλιοθήκης](#)
- [Οθόνη αναπαραγωγής](#)
- [Προετοιμασία μουσικού περιεχομένου](#)
- [Μεταφορά περιεχομένου από υπολογιστή Windows μέσω Music Center for PC](#)
- [Μεταφορά περιεχομένου με την Εξερεύνηση των Windows](#)
- [Μεταφορά περιεχομένου από υπολογιστή Mac μέσω Content Transfer](#)
- [Μεταφορά περιεχομένου με χρήση Mac Finder](#)
- [Τρόποι αναπαραγωγής](#)

Digital Music Player
NW-ZX300/ZX300A

Τρόποι αναπαραγωγής

Αυτό το θέμα περιλαμβάνει οδηγίες για τις ακόλουθες λειτουργίες.

- Ρύθμιση του τρόπου αναπαραγωγής.
- Ορισμός της εμβέλειας αναπαραγωγής.

Ρύθμιση του τρόπου αναπαραγωγής



1. Πατήστε την περιοχή (1) ή (2) για να επιλέξετε μια λειτουργία αναπαραγωγής.

- : Shuffle Playback
- : Repeat 1 Song
- : Repeat All

Όταν τα και φωτίζονται, το Walkman θα αναπαράγει όλα τα κομμάτια στο επιλεγμένο εύρος αναπαραγωγής τυχαία.

Για να επιστρέψετε στη λειτουργία κανονικής αναπαραγωγής, πατήστε τα εικονίδια, έτσι ώστε και τα δύο και να σκουρύνουν.

Υπόδειξη



- Επίσης, μπορείτε να ορίσετε τη λειτουργία αναπαραγωγής από το μενού ρυθμίσεων. Πατήστε – [Settings] – [Playback Settings] ([Basic Settings]). Στη συνέχεια, επιλέξτε τη λειτουργία αναπαραγωγής που επιθυμείτε από [Play Mode].

Ορισμός της εμβέλειας αναπαραγωγής

1. Πατήστε στα στοιχεία μενού με την ακόλουθη σειρά.
 – [Settings] – [Playback Settings] ([Basic Settings]).
2. Πατήστε το εύρος αναπαραγωγής που επιθυμείτε από το [Playback Range].

Διάγραμμα της σχέσης μεταξύ της λειτουργίας αναπαραγωγής και της εμβέλειας αναπαραγωγής

Play Mode	Playback Range	
		All Range

 Shuffle Playback	<p>Όλα τα κομμάτια αναπαράγονται σε τυχαία σειρά. Για τυχαία αναπαραγωγή όλων των κομματιών στο Walkman, επιλέξτε [All Songs] στην οθόνη βιβλιοθήκης. Εάν επιλέξετε ένα κομμάτι από το [Album] στην οθόνη βιβλιοθήκης, το Walkman θα αναπαράγει τυχαία όλα τα κομμάτια στο επιλεγμένο άλμπουμ. Όταν το Walkman ολοκληρώσει την αναπαραγωγή όλων των κομματιών στο άλμπουμ, θα προχωρήσει στο επόμενο άλμπουμ. Στη συνέχεια, το Walkman θα αναπαράγει τυχαία όλα τα κομμάτια στο άλμπουμ.</p>	<p>Τα κομμάτια στο επιλεγμένο εύρος αναπαράγονται σε τυχαία σειρά. (*1)</p>
Repeat Off	<p>Όλα τα κομμάτια αναπαράγονται σε διαδοχική σειρά.</p>	<p>Τα κομμάτια στο επιλεγμένο εύρος αναπαράγονται σε διαδοχική σειρά. (*1)</p>
 Repeat 1 Song	<p>Το τρέχον κομμάτι επαναλαμβάνεται.</p>	<p>Το τρέχον κομμάτι επαναλαμβάνεται.</p>
 Repeat All	<p>Όλα τα κομμάτια επαναλαμβάνονται. Για να επαναλάβετε όλα τα κομμάτια στο Walkman, επιλέξτε [All Songs] στην οθόνη βιβλιοθήκης.</p>	<p>Τα κομμάτια στο επιλεγμένο εύρος επαναλαμβάνονται. (*1)</p>

* 1 “Επιλεγμένο εύρος” σημαίνει ένα άλμπουμ ή ένας καλλιτέχνης, για παράδειγμα.

Σημείωση

- Όταν παίζετε ένα κομμάτι χρησιμοποιώντας τη λειτουργία [SensMe™ Channels], δεν μπορείτε να αλλάξετε τη λειτουργία αναπαραγωγής.
- Όταν επιλέξετε ένα κομμάτι από μια λίστα σελιδοδεικτών, το Walkman αναπαράγει μόνο τα κομμάτια της επιλεγμένης λίστας σελιδοδεικτών.
Κομμάτια σε άλλη λίστα σελιδοδεικτών δεν θα αναπαραχθούν ακόμα και αν το [Playback Range] έχει οριστεί σε [All Range].
- Όταν επιλέξετε ένα κομμάτι από μια λίστα αναπαραγωγής, το Walkman αναπαράγει μόνο τα κομμάτια της επιλεγμένης λίστας αναπαραγωγής.
Κομμάτια σε άλλες λίστες αναπαραγωγής δεν θα αναπαραχθούν ακόμα και αν το [Playback Range] έχει οριστεί σε [All Range].

Τα περιεχόμενα του Οδηγού βοήθειας ενδέχεται να υπόκεινται σε αλλαγές χωρίς προειδοποίηση, λόγω ενημερώσεων των προδιαγραφών του προϊόντος.
 Αυτός ο Οδηγός βοήθειας έχει μεταφραστεί με τη χρήση μηχανικής μετάφρασης.

Σχετικό θέμα

- [Πώς να χρησιμοποιήσετε τις διάφορες οθόνες του Walkman](#)
- [Οθόνη αναπαραγωγής](#)
- [Αναπαραγωγή μουσικής](#)

Χρήση των [SensMe™ Channels]

Η λειτουργία [SensMe™ Channels] ομαδοποιεί αυτόματα τα κομμάτια κατά θέμα. Μπορείτε να ακούσετε κομμάτια ανάλογα με τη διάθεσή σας, την τρέχουσα δραστηριότητα, την ώρα της ημέρας και άλλα.

Για να χρησιμοποιήσετε τη λειτουργία [SensMe™ Channels] του Walkman, τα κομμάτια πρέπει να αναλυθούν από το Music Center for PC πριν τα μεταφέρετε. Για να αναλύσετε κομμάτια, ενεργοποιήστε τη λειτουργία 12 TONE ANALYSIS στο Music Center for PC. Τα κομμάτια που εισάγονται στο Music Center for PC θα αναλύονται αυτόματα και τα αποτελέσματα θα εφαρμόζονται στα κομμάτια. Για λεπτομέρειες σχετικά με τη λειτουργία, επισκεφθείτε τον ιστότοπο υποστήριξης Music Center for PC.

1 Στην οθόνη βιβλιοθήκης, πατήστε [SensMe™ Channels].

Υπόδειξη

- Το [SensMe™ Channels] μπορεί να χρησιμοποιηθεί για τα κομμάτια που μεταφέρθηκαν από εφαρμογές που υποστηρίζουν την τεχνολογία 12 TONE ANALYSIS (που έχει αναπτυχθεί από τη Sony).
- Όταν ανοίγετε ένα κανάλι χρησιμοποιώντας τη λειτουργία [SensMe™ Channels] ή αλλάζετε σε διαφορετικό κανάλι, το κομμάτι αναπαράγεται από το πιο μελωδικό ή ρυθμικό τμήμα.
- Τα κομμάτια αναπαράγονται σε τυχαία σειρά. Κάθε φορά που επιλέγετε ένα κανάλι, η σειρά αναπαραγωγής θα διαφέρει.

Σημείωση

- Το Walkman εμφανίζει μόνο τα κανάλια που περιέχουν κομμάτια.

Τα περιεχόμενα του Οδηγού βοήθειας ενδέχεται να υπόκεινται σε αλλαγές χωρίς προειδοποίηση, λόγω ενημερώσεων των προδιαγραφών του προϊόντος.

Αυτός ο Οδηγός βοήθειας έχει μεταφραστεί με τη χρήση μηχανικής μετάφρασης.

Σχετικό θέμα

- [Οθόνη βιβλιοθήκης](#)

Digital Music Player
NW-ZX300/ZX300A

Λήψη πληροφοριών στίχων

Για να εμφανίσετε πληροφορίες στίχων στο Walkman, πρέπει να μεταφέρετε στίχους σε αρχείο κειμένου (αρχείοLRC) μαζί με το αρχείο του κομματιού στο Walkman.

Μπορείτε να αποκτήσετε πληροφορίες στίχων με τους εξής τρόπους.

- Λάβετε πληροφοριών στίχων μέσω του Διαδικτύου, και στη συνέχεια δημιουργήστε ένα αρχείο κειμένου (αρχείοLRC).
- Κάντε εισαγωγή στίχων σε αρχείο κειμένου (αρχείοLRC) μόνοι σας.

Για λεπτομέρειες σχετικά με τα αρχεία LRC, ανατρέξτε στο σχετικό θέμα κάτω από [Σχετικό θέμα].

Σημείωση

- Οι πληροφορίες στίχων περιορίζονται μόνο για ιδιωτική χρήση. Για τη χρήση περιεχομένου στίχων για άλλους σκοπούς απαιτείται η άδεια των κατόχων των πνευματικών δικαιωμάτων.

Τα περιεχόμενα του Οδηγού βοήθειας ενδέχεται να υπόκεινται σε αλλαγές χωρίς προειδοποίηση, λόγω ενημερώσεων των προδιαγραφών του προϊόντος.
Αυτός ο Οδηγός βοήθειας έχει μεταφραστεί με τη χρήση μηχανικής μετάφρασης.

Σχετικό θέμα

- [Εμφάνιση στίχων](#)
- [Προσθήκη πληροφοριών στίχων χρησιμοποιώντας υπολογιστή](#)

Digital Music Player
NW-ZX300/ZX300A

Εμφάνιση στίχων

Μεταφέρετε κομμάτια με πληροφορίες στίχων στο Walkman. Στη συνέχεια, ορίστε το Walkman για να εμφανιστούν οι στίχοι.

Όταν οι πληροφορίες στίχων είναι διαθέσιμοι για ένα κομμάτι, ανάβει ένα εικονίδιο (1).



- 1 Στην οθόνη αναπαραγωγής, πατήστε  και, στη συνέχεια, [Display Lyrics].

Τα περιεχόμενα του Οδηγού βοήθειας ενδέχεται να υπόκεινται σε αλλαγές χωρίς προειδοποίηση, λόγω ενημερώσεων των προδιαγραφών του προϊόντος.

Αυτός ο Οδηγός βοήθειας έχει μεταφραστεί με τη χρήση μηχανικής μετάφρασης.

Σχετικό θέμα

- Λήψη πληροφοριών στίχων
- Προσθήκη πληροφοριών στίχων χρησιμοποιώντας υπολογιστή

Digital Music Player
NW-ZX300/ZX300A

Διαχείριση λιστών αναπαραγωγής στο Walkman



Μπορείτε να συλλέξετε τα αγαπημένα σας κομμάτια και να τα αποθηκεύσετε ως λίστες αναπαραγωγής στο Walkman. Αυτό το θέμα περιλαμβάνει οδηγίες για τις ακόλουθες λειτουργίες.

- Προσθήκη κομματιών σε λίστες αναπαραγωγής που βρίσκονται στο Walkman.
- Ακρόαση λιστών αναπαραγωγής στο Walkman.
- Διαγραφή λιστών αναπαραγωγής από το Walkman.

Προσθήκη κομματιών σε λίστες αναπαραγωγής που βρίσκονται στο Walkman

Οι λίστες αναπαραγωγής μπορούν να αποθηκευτούν είτε στην εσωτερική μνήμη του Walkman ή στην κάρτα microSD. Δεν μπορείτε να προσθέσετε ένα κομμάτι από την εσωτερική μνήμη σε μια λίστα αναπαραγωγής στην κάρτα microSD ή το αντίστροφο.





1. Εκτελέστε μία από τις ακόλουθες ενέργειες.

- Ενώ το Walkman είναι σε αναπαραγωγή ή παύση ενός κομματιού το οποίο θέλετε να προσθέσετε σε μια λίστα αναπαραγωγής:
Στην οθόνη αναπαραγωγής, πατήστε  και, στη συνέχεια, [Add to Playlist].
- Όταν εμφανιστεί μια λίστα (λίστα κομματιών, λίστα άλμπουμ, ουρά αναπαραγωγής, κ.λπ.):
Πατήστε  δίπλα από το επιθυμητό στοιχείο στη λίστα για να εμφανίσετε το αναδυόμενο μενού. Στη συνέχεια, πατήστε [Add to Playlist].

Θα εμφανιστεί η οθόνη επιλογής λίστα αναπαραγωγής.

2. Πατήστε το όνομα της λίστας αναπαραγωγής για να προσθέσετε το κομμάτι.

Υπόδειξη

- Μπορούν να προστεθούν έως 999 κομμάτια σε μια λίστα αναπαραγωγής.
- Μπορείτε να προσθέσετε μια ολόκληρη λίστα σε μια λίστα αναπαραγωγής. Όταν εμφανιστεί η οθόνη ουράς αναπαραγωγής ή η οθόνη λίστας σελιδοδεικτών, πατήστε  και, στη συνέχεια, [Add All Songs to Playlist].
- Μπορείτε να αλλάξετε τη σειρά των κομματιών σε μια λίστα αναπαραγωγής. Επιλέξτε μια λίστα αναπαραγωγής από την οθόνη βιβλιοθήκης. Πατήστε  και, στη συνέχεια, [Edit Song Order]. Μεταφέρετε και αποθέστε το  για να αλλάξετε τη σειρά των κομματιών. Πατήστε [Complete] για να αποθηκεύσετε τη σειρά των κομματιών.
- Μπορείτε να αλλάξετε το όνομα της λίστας αναπαραγωγής από το αναδυόμενο μενού. Στην οθόνη βιβλιοθήκης, πατήστε [Playlists]. Πατήστε  δίπλα από την επιθυμητή λίστα αναπαραγωγής και, στη συνέχεια, [Edit Playlist Name].
- Μπορείτε να μεταφέρετε λίστες αναπαραγωγής που έχουν δημιουργηθεί με το Music Center for PC ή το iTunes στο Walkman. Μπορείτε να διαχειριστείτε τις λίστες αναπαραγωγής με τη μορφή αρχείου m3u στο Walkman.

Σημείωση

- Δεν μπορείτε να καταχωρήσετε εικόνες γραφικών εξώφυλλου για λίστες αναπαραγωγής.

Ακρόαση κομματιών σε μια λίστα αναπαραγωγής στο Walkman

1. Στην οθόνη βιβλιοθήκης, πατήστε [Playlists].
2. Πατήστε την επιθυμητή λίστα αναπαραγωγής και, στη συνέχεια, πατήστε το επιθυμητό κομμάτι.

Διαγραφή λίστας αναπαραγωγής από το Walkman

1. Στην οθόνη βιβλιοθήκης, πατήστε [Playlists] για να εμφανίσετε τις λίστες αναπαραγωγής.
2. Πατήστε **⋮** δίπλα από τη λίστα αναπαραγωγής που θέλετε να διαγράψετε και, στη συνέχεια, πατήστε [Delete].
3. Ακολουθήστε τις οδηγίες που εμφανίζονται στην οθόνη.

Υπόδειξη

- Μπορείτε να καταργήσετε ένα κομμάτι από μια λίστα αναπαραγωγής. Εμφανίστε τη λίστα των κομματιών στη λίστα αναπαραγωγής και πατήστε **⋮** για να εμφανίσετε το αναδυόμενο μενού. Στη συνέχεια, επιλέξτε [Delete from Playlist].

Σημείωση

- Ακόμα και αν διαγράψετε μια λίστα αναπαραγωγής, τα κομμάτια στη λίστα αναπαραγωγής δεν θα διαγραφούν από το Walkman.

Τα περιεχόμενα του Οδηγού βοήθειας ενδέχεται να υπόκεινται σε αλλαγές χωρίς προειδοποίηση, λόγω ενημερώσεων των προδιαγραφών του προϊόντος.
Αυτός ο Οδηγός βοήθειας έχει μεταφραστεί με τη χρήση μηχανικής μετάφρασης.

Σχετικό θέμα

- [Οθόνη βιβλιοθήκης](#)
- [Οθόνη αναπαραγωγής](#)
- [Οθόνη ουράς αναπαραγωγής](#)
- [Οθόνη λίστας σελιδοδεικτών](#)

Digital Music Player
NW-ZX300/ZX300A



Διαχείριση σελιδοδεικτών για το Walkman

Μπορείτε να προσθέσετε τα αγαπημένα σας κομμάτια σε λίστες σελιδοδεικτών. Διατίθενται έως 10 λίστες σελιδοδεικτών. Μπορούν να προστεθούν έως 999 κομμάτια σε μια λίστα σελιδοδεικτών. Αυτό το θέμα περιλαμβάνει οδηγίες για τις ακόλουθες λειτουργίες.

- Προσθήκη κομματιών σε λίστες σελιδοδεικτών.
- Αναπαραγωγή κομματιών σε σελιδοδείκτη στο Walkman.
- Αφαίρεση κομματιών από μια λίστα σελιδοδεικτών στο Walkman.

Προσθήκη κομματιών σε λίστες σελιδοδεικτών



1. Εκτελέστε μία από τις ακόλουθες ενέργειες.

- Ενώ το Walkman είναι σε αναπαραγωγή ή παύση ενός κομματιού που θέλετε να προσθέσετε σελιδοδείκτη: Στην οθόνη αναπαραγωγής, πατήστε  και, στη συνέχεια, [Add to Bookmark List].
- Όταν εμφανιστεί μια λίστα (λίστα κομματιών, λίστα άλμπουμ, ουρά αναπαραγωγής, κ.λπ.): Πατήστε  δίπλα από το επιθυμητό στοιχείο στη λίστα για να εμφανίσετε το αναδυόμενο μενού. Στη συνέχεια, πατήστε [Add to Bookmark List].

Θα εμφανιστεί η οθόνη επιλογής της λίστας σελιδοδεικτών.

2. Επιλέξτε την επιθυμητή λίστα σελιδοδεικτών.

Υπόδειξη

- Μπορείτε να προσθέσετε μια ολόκληρη λίστα σε μια λίστα σελιδοδεικτών. Όταν εμφανιστεί η οθόνη ουράς αναπαραγωγής ή η οθόνη λίστας σελιδοδεικτών, πατήστε  και, στη συνέχεια, [Add All Songs to Bookmark List].
- Μπορείτε να αλλάξετε τη σειρά των κομματιών σε μια λίστα σελιδοδεικτών. Επιλέξτε μια λίστα σελιδοδεικτών. Πατήστε  και, στη συνέχεια, [Edit Song Order]. Μεταφέρετε και αποθέστε το  για να αλλάξετε τη σειρά των κομματιών. Πατήστε [Complete] για να αποθηκεύσετε τη σειρά των κομματιών.

Σημείωση

- Δεν μπορείτε να εισάγετε λίστες σελιδοδεικτών σε έναν υπολογιστή.

Ακρόαση κομματιών με σελιδοδείκτη στο Walkman

1. Εμφάνιση της οθόνης λίστας σελιδοδεικτών.

2. Πατήστε  /  για να επιλέξετε μια λίστα και, στη συνέχεια, επιλέξτε ένα κομμάτι.

Αφαίρεση κομματιών από μια λίστα σελιδοδεικτών στο Walkman

1. Πατήστε  δίπλα στο κομμάτι σε μια λίστα σελιδοδεικτών.

2. Πατήστε [Delete from Bookmark List].

Υπόδειξη

- Μπορείτε να αφαιρέσετε όλα τα κομμάτια από μια λίστα σελιδοδεικτών. Στην οθόνη λίστας σελιδοδεικτών, πατήστε  και, στη συνέχεια, [Delete All].

Τα περιεχόμενα του Οδηγού βοήθειας ενδέχεται να υπόκεινται σε αλλαγές χωρίς προειδοποίηση, λόγω ενημερώσεων των προδιαγραφών του προϊόντος.
Αυτός ο Οδηγός βοήθειας έχει μεταφραστεί με τη χρήση μηχανικής μετάφρασης.

Σχετικό θέμα

- [Οθόνη βιβλιοθήκης](#)
- [Οθόνη αναπαραγωγής](#)
- [Οθόνη ουράς αναπαραγωγής](#)
- [Οθόνη λίστας σελιδοδεικτών](#)

4-698-042-63(1) Copyright 2017 Sony Corporation

Διαγραφή κομματιών από το Walkman

Μπορείτε να διαγράψετε κομμάτια από το Walkman.

1 Στην οθόνη βιβλιοθήκης, μπορείτε να εμφανίσετε ένα από τα παρακάτω στοιχεία.

- Για να διαγράψετε κομμάτια, πατήστε στην επιθυμητή κατηγορία (άλμπουμ, καλλιτέχνες, κ.λπ.) και στην επιθυμητή υποκατηγορία μέχρι να εμφανιστεί μια λίστα κομματιών.
- Για να διαγράψετε ένα φάκελο, πατήστε [Folder] και, στη συνέχεια, τον επιθυμητό φάκελο.

2 Πατήστε **⋮** για να εμφανιστεί το αναδυόμενο μενού και πατήστε [Delete].

Ακολουθήστε τις οδηγίες που εμφανίζονται στην οθόνη.

Υπόδειξη

- Μπορείτε επίσης να διαγράψετε τα κομμάτια σε έναν υπολογιστή χρησιμοποιώντας τις ακόλουθες εφαρμογές. Για λεπτομέρειες σχετικά με τη λειτουργία, ανατρέξτε στις ηλεκτρονικές πληροφορίες βοήθειας για κάθε εφαρμογή.
 - Windows: Music Center for PC, Εξερεύνηση των Windows
 - Mac: Content Transfer, Finder

Σημείωση

- Όταν διαγράψετε κομμάτια χρησιμοποιώντας την Εξερεύνηση των Windows ή Mac Finder, μην διαγράψετε και μην μετονομάζετε το φάκελο ρίζας (όπως το [MUSIC]). Σε αντίθετη περίπτωση, το Walkman δεν θα αναγνωρίσει το περιεχόμενο.

Τα περιεχόμενα του Οδηγού βοήθειας ενδέχεται να υπόκεινται σε αλλαγές χωρίς προειδοποίηση, λόγω ενημερώσεων των προδιαγραφών του προϊόντος.

Αυτός ο Οδηγός βοήθειας έχει μεταφραστεί με τη χρήση μηχανικής μετάφρασης.

Σχετικό θέμα

- [Οθόνη βιβλιοθήκης](#)

Digital Music Player
NW-ZX300/ZX300A

Δείτε έναν οδηγό για να απολαύσετε ήχο υψηλής ποιότητας

Μπορείτε να δείτε πληροφορίες για να απολαύσετε περιεχόμενο σε υψηλή ποιότητα ήχου.

- 1 Στην οθόνη αναπαραγωγής, πατήστε τα στοιχεία μενού με την ακόλουθη σειρά.
 – [Settings] – [Guide to High Quality Sound] ([Sound]).

Τα περιεχόμενα του Οδηγού βοήθειας ενδέχεται να υπόκεινται σε αλλαγές χωρίς προειδοποίηση, λόγω ενημερώσεων των προδιαγραφών του προϊόντος.

Αυτός ο Οδηγός βοήθειας έχει μεταφραστεί με τη χρήση μηχανικής μετάφρασης.

Σχετικό θέμα

- [Οθόνη βιβλιοθήκης](#)
- [Οθόνες ρύθμισης ποιότητας ήχου](#)
- [Προσαρμογή των ρυθμίσεων ποιότητας ήχου](#)

Digital Music Player
NW-ZX300/ZX300A

Σύνδεση του Walkman σε μη συζευγμένη συσκευή Bluetooth για πρώτη φορά

Η λειτουργία BLUETOOTH® ενεργοποιεί την ασύρματη σύνδεση μεταξύ συσκευών. Οι συσκευές πρέπει να υποστηρίζουν την ασύρματη τεχνολογία Bluetooth. Η ασύρματη σύνδεση είναι δυνατή σε εμβέλεια έως 10 μέτρα σε ανοιχτό χώρο.

Μπορείτε να χρησιμοποιήσετε τη λειτουργία Bluetooth για τις ακόλουθες λειτουργίες.

- Ακρόαση μουσικής.
Συνδέστε μια συσκευή Bluetooth, όπως ηχεία ή ακουστικά. Μπορείτε να ακούσετε μουσική ασύρματα.

Όταν συνδέετε ασύρματα συσκευές Bluetooth για πρώτη φορά, οι συσκευές πρέπει να καταχωριστούν η μία στην άλλη. Η καταχώριση αυτή ονομάζεται «σύζευξη». Όταν το Walkman και η συσκευή συζευχθούν, μπορείτε εύκολα να συνδέσετε τις συσκευές στο μέλλον.

Οι παρακάτω οδηγίες αποτελούν μια βασική διαδικασία βήμα προς βήμα για τη σύνδεση του Walkman και μιας συσκευής Bluetooth.

1 Ενεργοποιήστε τη λειτουργία Bluetooth στη συσκευή Bluetooth, αν είναι απαραίτητο.

2 Στην οθόνη βιβλιοθήκης, πατήστε στα στοιχεία μενού με την ακόλουθη σειρά.

 – [Settings] – [Connect to/Add Audio Device] ([Bluetooth]).

Θα εμφανιστεί η οθόνη σύνδεσης Bluetooth.

3 Πατήστε τον διακόπτη Bluetooth (**1**) για να ενεργοποιήσετε τη λειτουργία Bluetooth και πατήστε [Add Device (Pairing)] (**2**).

Το  θα εμφανιστεί στην ενότητα πληροφορίες. Θα εμφανιστεί μια λίστα των συσκευών με δυνατότητα σύνδεσης στην οθόνη (**3**).

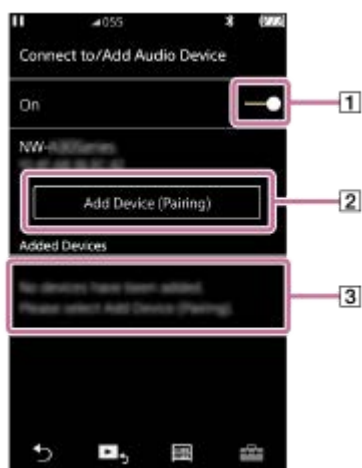

4 Πατήστε στη συσκευή Bluetooth.

Εάν σας ζητηθεί να εισαγάγετε κλειδί πρόσβασης κατά τη σύζευξη, ελέγξτε και εισάγετε το κλειδί πρόσβασης για τη συσκευή Bluetooth. Για λεπτομέρειες σχετικά με το κλειδί πρόσβασης για τη συσκευή Bluetooth, ανατρέξτε στο εγχειρίδιο της συσκευής.

Όταν γίνει η σύνδεση, θα εμφανιστεί η επιλογή [Connected] στο **3**.

5 Από την οθόνη βιβλιοθήκης, επιλέξτε αναπαραγωγή ενός κομματιού.

Ο ήχος θα εξέρχεται από τη συνδεδεμένη συσκευή Bluetooth.

Για να αποσυνδεθείτε από μια συζευγμένη συσκευή Bluetooth

1. Ενώ η συσκευή Bluetooth είναι συνδεδεμένη, πατήστε στα στοιχεία μενού με την ακόλουθη σειρά.
 – [Settings] – [Connect to/Add Audio Device] ([Bluetooth]).
2. Πατήστε το όνομα της συσκευής Bluetooth από [Added Devices].

Υπόδειξη

- Μπορείτε να διαγράψετε την καταχωρισμένη συσκευή Bluetooth. Στη λίστα συσκευών με δυνατότητα σύνδεσης στο [Added Devices], πατήστε  δίπλα στο όνομα μιας συσκευής Bluetooth. Στη συνέχεια, επιλέξτε [Delete Device].
- Το κλειδί πρόσβασης μπορεί να ονομάζεται επίσης «κωδικός πρόσβασης», «κωδικός PIN», «αριθμός PIN» ή «κωδικός πρόσβασης».
- Το Walkman μπορεί να παραμείνει συνδεδεμένο με μια συσκευή Bluetooth μέχρι να απενεργοποιήσετε τη λειτουργία Bluetooth. Όταν δεν χρησιμοποιείτε τη λειτουργία Bluetooth, απενεργοποιήστε τη λειτουργία Bluetooth.

Σημείωση

- Οι πληροφορίες σύζευξης διαγράφονται στις ακόλουθες περιπτώσεις. Πραγματοποιήστε ξανά σύζευξη των συσκευών.
 - Μία ή περισσότερες από τις συσκευές έχουν επανέλθει στις εργοστασιακές ρυθμίσεις.
 - Οι πληροφορίες σύζευξης έχουν διαγραφεί από τις συσκευές, όπως όταν οι συσκευές επισκευάζονται.
- Η διάρκεια ζωής της μπαταρίας μειώνεται σημαντικά όταν είναι ενεργοποιημένη η λειτουργία Bluetooth.
- Μπορείτε να πραγματοποιήσετε σύζευξη του Walkman με μέγιστο αριθμό 7 συσκευών. Εάν ο αριθμός των συζευγμένων συσκευών υπερβαίνει το μέγιστο, το Walkman θα διαγράψει την παλαιότερη συνδεδεμένη συσκευή.
- Αν ο χρόνος σύζευξης λήξει πριν ολοκληρωθεί, εκτελέστε τη διαδικασία ξανά αρχίζοντας από την οθόνη σύνδεσης Bluetooth.
- Υπάρχουν ορισμένοι περιορισμοί στην έξοδο ήχου μέσω σύνδεσης Bluetooth.
 - Ακόμα και αν συνδέσετε ακουστικά σε μια υποδοχή ακουστικών, ο ήχος δεν θα εξέρχεται από τα ακουστικά. Ο ήχος θα εξέρχεται από τη συσκευή Bluetooth κατά προτίμηση.
- Δεν μπορείτε να ακούσετε ήχο αναπαραγωγής ασύρματα, ενώ η λειτουργία USB-DAC είναι ενεργή.
- Αν ο ήχος διακόπτεται ή παραλείπονται σημεία κατά τη διάρκεια μιας σύνδεσης Bluetooth, δοκιμάστε τα ακόλουθα.
 - Τοποθετήστε το Walkman και τη συσκευή Bluetooth πιο κοντά μεταξύ τους.
 - Επιλέξτε [SBC - Connection Preferred], πατώντας τα ακόλουθα στοιχεία μενού.
 – [Settings] – [Audio Device Connection Settings] ([Bluetooth]) – [Wireless Playback Quality].
- Η σύνδεση Bluetooth τερματίζεται αυτόματα στις ακόλουθες περιπτώσεις:
 - Όταν εξαντληθεί η μπαταρία του Walkman.
 - Όταν απενεργοποιηθεί το Walkman.
- Όταν υπάρχει μια ενεργή σύνδεση Bluetooth, οι ρυθμίσεις ποιότητας ήχου δεν ισχύουν.

Τα περιεχόμενα του Οδηγού βοήθειας ενδέχεται να υπόκεινται σε αλλαγές χωρίς προειδοποίηση, λόγω ενημερώσεων των προδιαγραφών του προϊόντος.

Αυτός ο Οδηγός βοήθειας έχει μεταφραστεί με τη χρήση μηχανικής μετάφρασης.

Σχετικό θέμα



- [Σύνδεση του Walkman σε μια συζευγμένη συσκευή Bluetooth](#)
- [Συνδέσεις με ένα άγγιγμα με συσκευή Bluetooth \(NFC\)](#)
- [Διαμόρφωση της λειτουργίας Bluetooth \(λειτουργία εκπομπής μέσω Bluetooth\)](#)

- Σημειώσεις σχετικά με τη λειτουργία Bluetooth

4-698-042-63(1) Copyright 2017 Sony Corporation

Σύνδεση του Walkman σε μια συζευγμένη συσκευή Bluetooth

Εάν το Walkman και η συσκευή Bluetooth έχουν συζευχθεί ξανά στο παρελθόν, τότε η συσκευή Bluetooth θα έχει καταχωριστεί στο Walkman. Μπορείτε να συνδέσετε το Walkman και τη συσκευή Bluetooth εύκολα.

- 1 Ενεργοποιήστε τη λειτουργία Bluetooth στη συσκευή Bluetooth, αν είναι απαραίτητο.**
- 2 Στην οθόνη βιβλιοθήκης, πατήστε στα στοιχεία μενού με την ακόλουθη σειρά.**
 – [Settings] – [Connect to/Add Audio Device] ([Bluetooth]).
Θα εμφανιστεί η οθόνη σύνδεσης Bluetooth.
- 3 Πατήστε στον διακόπτη Bluetooth για να ενεργοποιήσετε τη λειτουργία Bluetooth.**
Το  θα εμφανιστεί στην ενότητα πληροφοριών.
- 4 Πατήστε στη συσκευή Bluetooth.**
Όταν γίνει η σύνδεση, θα εμφανιστεί η επιλογή [Connected].
- 5 Από την οθόνη βιβλιοθήκης, επιλέξτε αναπαραγωγή ενός κομματιού.**

Για ενεργοποίηση ή απενεργοποίηση της λειτουργίας Bluetooth

1. Πατήστε στα στοιχεία μενού με την ακόλουθη σειρά.
 – [Settings] – [Connect to/Add Audio Device] ([Bluetooth]).
2. Πατήστε τον διακόπτη Bluetooth για να ενεργοποιήσετε ή να απενεργοποιήσετε τη λειτουργία Bluetooth.

Για να επιβεβαιώσετε τις πληροφορίες για μια συσκευή:

Πατήστε το  δίπλα στο όνομα της συσκευής Bluetooth στη λίστα και έπειτα πατήστε [Device Information].

Για να διαγράψετε μια καταχωρισμένη συσκευή:

Πατήστε το  δίπλα στο όνομα της συσκευής Bluetooth στη λίστα και έπειτα πατήστε [Delete Device]. Ακολουθήστε τις οδηγίες που εμφανίζονται στην οθόνη. Οι πληροφορίες σύζευξης θα διαγραφούν.

Υπόδειξη

- Θα είναι διαθέσιμη μια συντόμευση για τη λειτουργία Bluetooth. Μπορείτε να πατήσετε  στην οθόνη [Settings]. Το Walkman θα συνδεθεί αυτόματα με τη συσκευή Bluetooth που συνδέθηκε την τελευταία φορά.
- Αν συνδέσετε έναν φορτιστή USB (δεν παρέχεται), το Walkman θα φορτιστεί, διατηρώντας παράλληλα τη σύνδεση Bluetooth.
- Εάν εμφανίζονται πολλά ονόματα για μια συσκευή Bluetooth, ελέγξτε τη διεύθυνση BD της συσκευής Bluetooth. Για λεπτομέρειες σχετικά με τη διεύθυνση BD, ανατρέξτε στο εγχειρίδιο της συσκευής Bluetooth.
- Εάν η συσκευή Bluetooth υποστηρίζει τη λειτουργία NFC, το Walkman και η συσκευή Bluetooth μπορούν να πραγματοποιήσουν σύζευξη και σύνδεση απλώς φέροντάς τα σε επαφή μεταξύ τους.
- Το Walkman μπορεί να παραμείνει συνδεδεμένο με μια συσκευή Bluetooth μέχρι να απενεργοποιήσετε τη λειτουργία Bluetooth. Όταν δεν χρησιμοποιείτε τη λειτουργία Bluetooth, απενεργοποιήστε τη λειτουργία Bluetooth.

Σημείωση

- Η διάρκεια ζωής της μπαταρίας μειώνεται σημαντικά όταν είναι ενεργοποιημένη η λειτουργία Bluetooth.
- Υπάρχουν ορισμένοι περιορισμοί στην έξοδο ήχου μέσω σύνδεσης Bluetooth.
 - Ακόμα και αν συνδέσετε ακουστικά σε μια υποδοχή ακουστικών, ο ήχος δεν θα εξέρχεται από τα ακουστικά. Ο ήχος θα εξέρχεται από τη συσκευή Bluetooth κατά προτίμηση.
- Δεν μπορείτε να ακούσετε ήχο αναπαραγωγής ασύρματα, ενώ η λειτουργία USB-DAC είναι ενεργή.
- Αν ο ήχος διακόπτεται ή παραλείπονται σημεία κατά τη διάρκεια μιας σύνδεσης Bluetooth, δοκιμάστε τα ακόλουθα.
 - Τοποθετήστε το Walkman και τη συσκευή Bluetooth πιο κοντά μεταξύ τους.
 - Επιλέξτε [SBC - Connection Preferred], πατώντας τα ακόλουθα στοιχεία μενού.
 – [Settings] – [Audio Device Connection Settings] ([Bluetooth]) – [Wireless Playback Quality].
- Η σύνδεση Bluetooth τερματίζεται αυτόματα στις ακόλουθες περιπτώσεις:
 - Όταν εξαντληθεί η μπαταρία του Walkman.
 - Όταν απενεργοποιηθεί το Walkman.
- Όταν υπάρχει μια ενεργή σύνδεση Bluetooth, οι ρυθμίσεις ποιότητας ήχου δεν ισχύουν.

Τα περιεχόμενα του Οδηγού βοήθειας ενδέχεται να υπόκεινται σε αλλαγές χωρίς προειδοποίηση, λόγω ενημερώσεων των προδιαγραφών του προϊόντος.

Αυτός ο Οδηγός βοήθειας έχει μεταφραστεί με τη χρήση μηχανικής μετάφρασης.

Σχετικό θέμα

- [Σύνδεση του Walkman σε μη συζευγμένη συσκευή Bluetooth για πρώτη φορά](#)
- [Συνδέσεις με ένα άγγιγμα με συσκευή Bluetooth \(NFC\)](#)
- [Διαμόρφωση της λειτουργίας Bluetooth \(λειτουργία εκπομπής μέσω Bluetooth\)](#)
- [Σημειώσεις σχετικά με τη λειτουργία Bluetooth](#)

Digital Music Player
NW-ZX300/ZX300A

Συνδέσεις με ένα άγγιγμα με συσκευή Bluetooth (NFC)

Εάν μια συσκευή Bluetooth υποστηρίζει τη λειτουργία NFC, μπορείτε να συνδέσετε εύκολα το Walkman και τη συσκευή. Μπορείτε απλώς να φέρετε σε επαφή το Walkman με τη συσκευή για να συζευχθούν μεταξύ τους και να δημιουργήσουν μια σύνδεση Bluetooth.

Το NFC προορίζεται για ασύρματη επικοινωνία μικρής εμβέλειας.

- 1 Εάν η συσκευή Bluetooth διαθέτει διακόπτη NFC, ρυθμίστε το διακόπτη NFC έτσι ώστε να είναι ενεργός.
- 2 Ενεργοποιήστε την οθόνη Walkman.
- 3 Φέρτε σε επαφή το Walkman (1) με την ένδειξη στη συσκευή Bluetooth (2).

Κρατήστε τες μαζί έως ότου εμφανιστούν οδηγίες στην οθόνη του Walkman.

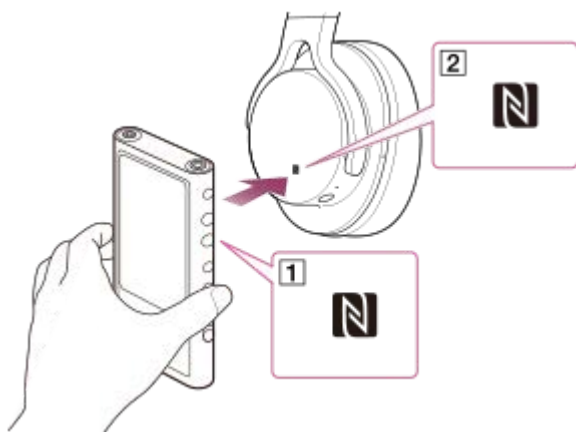

- 4 Ακολουθήστε τις οδηγίες στην οθόνη του Walkman για να ολοκληρώσετε τη σύνδεση.
- 5 Όταν γίνει η σύνδεση, παίξτε ένα κομμάτι στο Walkman.

Για να αποσυνδέσετε το Walkman από τη συσκευή Bluetooth, χρησιμοποιήστε τη λειτουργία NFC

Ενεργοποιήστε την οθόνη Walkman. Στη συνέχεια, φέρτε σε επαφή ξανά τις συσκευές (1 και 2) για να τις αποσυνδέσετε.

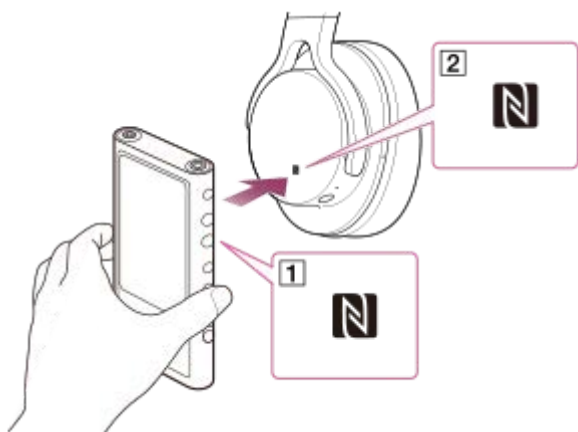



Για να απενεργοποιήσετε τη λειτουργία NFC

Η λειτουργία NFC είναι ενεργοποιημένη ως προεπιλογή. Εάν θέλετε να απενεργοποιήσετε τη λειτουργία NFC, αγγίξτε τα στοιχεία μενού με την ακόλουθη σειρά για να καταργήσετε το σημάδι ελέγχου.

 – [Settings] – [NFC] ([Bluetooth]).

Υπόδειξη

- Αν η σύνδεση είναι ανεπαρκής, λάβετε τα ακόλουθα μέτρα.
 - Μετακινήστε το Walkman πάνω στο σημάδι της συσκευής Bluetooth ().
 - Εάν το Walkman βρίσκεται μέσα σε θήκη, βγάλτε το από τη θήκη.
 - Βεβαιωθείτε ότι η λειτουργία NFC είναι ενεργοποιημένη. Πατήστε  και, στη συνέχεια, [Settings]. Βεβαιωθείτε ότι υπάρχει ένα σημάδι επιλογής στο πλαίσιο ελέγχου για το [NFC] ([Bluetooth]).

Σημείωση

- Ενεργοποιήστε την οθόνη του Walkman πριν πραγματοποιήσετε τη σύνδεση. Αν η οθόνη είναι σβηστή, δεν μπορείτε να συνδέσετε τη συσκευή Bluetooth φέρνοντας σε επαφή τη συσκευή Bluetooth με το Walkman (NFC).
- Η διάρκεια ζωής της μπαταρίας μειώνεται σημαντικά όταν είναι ενεργοποιημένη η λειτουργία Bluetooth.
- Δεν μπορείτε να συνδέσετε το Walkman σε μια συσκευή Bluetooth χρησιμοποιώντας το NFC, ενώ οι παρακάτω λειτουργίες είναι ενεργές.
 - Λειτουργία USB-DAC
 - Απενεργοποιήστε τη λειτουργία Δέκτη Bluetooth για να συνδεθείτε στη λειτουργία εκπομπής μέσω Bluetooth.

Τα περιεχόμενα του Οδηγού βοήθειας ενδέχεται να υπόκεινται σε αλλαγές χωρίς προειδοποίηση, λόγω ενημερώσεων των προδιαγραφών του προϊόντος.

Αυτός ο Οδηγός βοήθειας έχει μεταφραστεί με τη χρήση μηχανικής μετάφρασης.

Σχετικό θέμα

- [Ενεργοποίηση και απενεργοποίηση του Walkman.](#)
- [Διαμόρφωση της λειτουργίας Bluetooth \(λειτουργία εκπομπής μέσω Bluetooth\)](#)
- [Σημειώσεις σχετικά με τη λειτουργία Bluetooth](#)

Διαμόρφωση της λειτουργίας Bluetooth (λειτουργία εκπομπής μέσω Bluetooth)

Αυτό το θέμα περιλαμβάνει οδηγίες για τις ακόλουθες λειτουργίες.

- Επιλογή της ποιότητας αναπαραγωγής για τη ροή Bluetooth.
- Επιλογή ρύθμισης έντασης ήχου για τη ροή Bluetooth
- Έλεγχος πληροφοριών Bluetooth.

Επιλογή ποιότητας αναπαραγωγής για τη ροή Bluetooth

Μπορείτε να επιλέξετε τον συνδυασμό κωδικοποιητών και προτιμήσεων για τη ροή Bluetooth.

1. Στην οθόνη αναπαραγωγής, πατήστε τα στοιχεία μενού με την ακόλουθη σειρά.
 – [Settings] – [Audio Device Connection Settings] ([Bluetooth]) – [Wireless Playback Quality].
2. Πατήστε το επιθυμητό στοιχείο.

Σημείωση

- Η ρύθμιση [Wireless Playback Quality] θα ενεργοποιηθεί την επόμενη φορά που θα ενεργοποιήσετε τη λειτουργία Bluetooth.
- Η ρύθμιση [Wireless Playback Quality] μπορεί να μην είναι αποτελεσματική ανάλογα με τις ρυθμίσεις της συσκευής Bluetooth.

Επιλογή ρύθμισης έντασης ήχου για τη ροή Bluetooth

Ανάλογα με τη συσκευή Bluetooth, η ένταση του ήχου ενδέχεται να μην μπορεί να ρυθμιστεί χρησιμοποιώντας το Walkman.

Σε αυτήν την περίπτωση, δοκιμάστε [Use Enhanced Mode].

1. Στην οθόνη αναπαραγωγής, πατήστε τα στοιχεία μενού με την ακόλουθη σειρά.
 – [Settings] – [Audio Device Connection Settings] ([Bluetooth]) – [Use Enhanced Mode].

Έλεγχος πληροφοριών Bluetooth

1. Στην οθόνη αναπαραγωγής, πατήστε τα στοιχεία μενού με την ακόλουθη σειρά.
 – [Settings] – [Bluetooth Information] ([Bluetooth]).
Θα εμφανιστούν πληροφορίες όπως η έκδοση και το προφίλ Bluetooth.

Τα περιεχόμενα του Οδηγού βοήθειας ενδέχεται να υπόκεινται σε αλλαγές χωρίς προειδοποίηση, λόγω ενημερώσεων των προδιαγραφών του προϊόντος.

Αυτός ο Οδηγός βοήθειας έχει μεταφραστεί με τη χρήση μηχανικής μετάφρασης.

Σχετικό θέμα

- [Σύνδεση του Walkman σε μη συζευγμένη συσκευή Bluetooth για πρώτη φορά](#)
- [Σύνδεση του Walkman σε μια συζευγμένη συσκευή Bluetooth](#)
- [Συνδέσεις με ένα άγγιγμα με συσκευή Bluetooth \(NFC\)](#)
- [Σημειώσεις σχετικά με τη λειτουργία Bluetooth](#)

Digital Music Player
NW-ZX300/ZX300A

Σύνδεση του Walkman σε μη συζευγμένο smartphone για πρώτη φορά



Μπορείτε να χρησιμοποιήσετε το Walkman για να ακούσετε μουσική από ένα smartphone μέσω σύνδεσης Bluetooth (λειτουργία Δέκτη Bluetooth).

Συνδέστε ακουστικά στο Walkman για να ακούσετε μουσική.

Όταν συνδέσετε ένα smartphone για πρώτη φορά, πρέπει να καταχωρίσετε το Walkman στο smartphone και το αντίστροφο. Η καταχώριση αυτή ονομάζεται "σύζευξη". Όταν πραγματοποιηθεί η σύζευξη Walkman με το smartphone, μπορείτε να συνδέετε εύκολα τις συσκευές στο μέλλον.

Οι παρακάτω οδηγίες αποτελούν μια βασική διαδικασία βήμα προς βήμα για τη σύνδεση του Walkman με ένα smartphone.

Πριν ξεκινήσετε, τερματίστε τη σύνδεση Bluetooth στο smartphone, αν το Walkman είναι ήδη συνδεδεμένο με άλλο smartphone.

- 1 **Ρυθμίστε το smartphone στη λειτουργία σύζευξης.**
- 2 **Στην οθόνη βιβλιοθήκης του Walkman, πατήστε .**
- 3 **Επιβεβαιώστε το μήνυμα και πατήστε [OK].**
Το Walkman θα μεταβεί στη λειτουργία Δέκτη Bluetooth.
- 4 **Πατήστε [Add Device (Pairing)].**
Το Walkman είναι έτοιμο για σύζευξη.
- 5 **Επιλέξτε το όνομα του Walkman στην οθόνη του smartphone.**
Μόλις το Walkman συνδεθεί στο smartphone, θα εμφανιστούν ο κωδικοποιητής () και το όνομα του smartphone ().

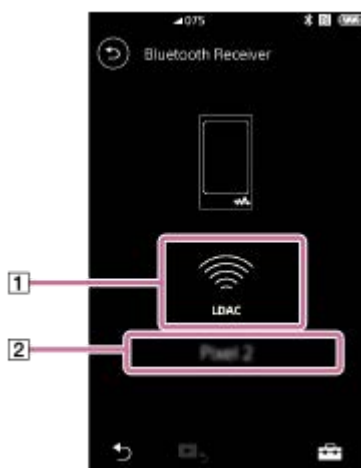



- 6 **Παίξτε ένα κομμάτι στο smartphone.**

Για να απενεργοποιήσετε τη λειτουργία Δέκτη Bluetooth

Πατήστε  επάνω αριστερά στην οθόνη Δέκτη Bluetooth. Μετά πατήστε [OK], όταν εμφανιστεί ένα μήνυμα. Το Walkman θα επιστρέψει στη λειτουργία αναπαραγωγής μουσικής.

Για να διαγράψετε την καταχώρηση ενός smartphone

Εκτελέστε τις παρακάτω ενέργειες στην οθόνη Δέκτη Bluetooth. Μπορείτε να διαγράψετε την καταχώρηση ενός smartphone από το Walkman.

1. Πατήστε στα στοιχεία μενού με την ακόλουθη σειρά.
 – [Settings] – [Added Devices - Bluetooth Receiver] ([Bluetooth]).
2. Πατήστε  δίπλα στο όνομα του smartphone την καταχώρηση του οποίου θέλετε να διαγράψετε. Στη συνέχεια, επιλέξτε [Delete Device].
3. Ακολουθήστε τις οδηγίες που εμφανίζονται στην οθόνη.

Υπόδειξη

- Μπορείτε να πραγματοποιείτε σύζευξη με ένα μόνο smartphone κάθε φορά. Αν θέλετε να πραγματοποιήσετε σύζευξη με πολλά smartphones, επαναλάβετε τη διαδικασία αυτού του θέματος.
- Μπορείτε να ελέγχετε την αναπαραγωγή μουσικής στο smartphone από τα κουμπιά χειρισμού αναπαραγωγής στο Walkman.
- Μπορείτε να ακούσετε την αναπαραγωγή από ένα smartphone με τις ρυθμίσεις ποιότητας ήχου του Walkman.
- Το Walkman παραμένει συνδεδεμένο με το smartphone μέχρι να απενεργοποιήσετε τη λειτουργία Δέκτη Bluetooth. Για να εξοικονομήσετε την ενέργεια της μπαταρίας, απενεργοποιήστε τη λειτουργία Δέκτη Bluetooth ή τερματίστε τη σύνδεση Bluetooth με το smartphone.
- Αν η ένταση ήχου είναι χαμηλή και ακούσετε θόρυβο ενώ χρησιμοποιείτε τη λειτουργία Δέκτη Bluetooth, δοκιμάστε τα ακόλουθα. Αυξήστε πρώτα την ένταση στο smartphone μέχρι τέρμα. Ρυθμίστε μετά την ένταση στο Walkman.

Σημείωση

- Οι πληροφορίες σύζευξης διαγράφονται στις ακόλουθες περιπτώσεις. Πραγματοποιήστε ξανά σύζευξη των συσκευών.
 - Μία ή περισσότερες από τις συσκευές έχουν επανέλθει στις εργοστασιακές ρυθμίσεις.
 - Οι πληροφορίες σύζευξης έχουν διαγραφεί από τις συσκευές, όπως όταν οι συσκευές επισκευάζονται.
- Αν διαγραφούν από το Walkman οι πληροφορίες σύζευξης για το smartphone, αλλά οι πληροφορίες σύζευξης για το Walkman παραμείνουν στο smartphone, διαγράψτε τις πληροφορίες από το smartphone. Στη συνέχεια, καταχωρίστε ξανά το Walkman στο smartphone και το αντίστροφο.
- Η διάρκεια ζωής της μπαταρίας μειώνεται σημαντικά όταν είναι ενεργοποιημένη η λειτουργία Δέκτη Bluetooth.
- Μπορείτε να πραγματοποιήσετε σύζευξη του Walkman με μέγιστο αριθμό 7 συσκευών. Εάν ο αριθμός των συζευγμένων συσκευών υπερβεί το μέγιστο, το Walkman θα διαγράψει την παλαιότερη συνδεδεμένη συσκευή.
- Αν ο χρόνος σύζευξης λήξει πριν ολοκληρωθεί, εκτελέστε τη διαδικασία ξανά αρχίζοντας από την οθόνη σύνδεσης Δέκτη Bluetooth.
- Δεν μπορείτε να χρησιμοποιήσετε τη λειτουργία Δέκτη Bluetooth όσο είναι ενεργοποιημένη κάποια από τις παρακάτω λειτουργίες. Απενεργοποιήστε τη λειτουργία και μεταβείτε στη λειτουργία Δέκτη Bluetooth.
 - Λειτουργία USB-DAC
- Αν ο ήχος διακόπτεται ή παραλείπονται σημεία κατά τη διάρκεια μιας σύνδεσης Bluetooth, δοκιμάστε τα ακόλουθα.
 - Φέρτε το Walkman πιο κοντά στο smartphone.
 - Επιλέξτε [Connection Preferred], πατώντας τα ακόλουθα στοιχεία μενού.
 – [Settings] – [Receiver Playback Quality] ([Bluetooth]) – [Connection Preferred].
Μετά, τερματίστε τη σύνδεση Bluetooth και συνδεθείτε ξανά στο smartphone για να εφαρμοστεί η νέα ρύθμιση.
- Η σύνδεση Bluetooth τερματίζεται αυτόματα στις ακόλουθες περιπτώσεις:
 - Όταν εξαντληθεί η μπαταρία του Walkman.
 - Όταν απενεργοποιηθεί το Walkman.
- Αν λάβετε μια εισερχόμενη κλήση στο smartphone ενώ η λειτουργία Δέκτη Bluetooth είναι ενεργοποιημένη, η φωνή του καλούντος θα ακουστεί από το smartphone. Μπορεί να ακούσετε τον ήχο κλήσης, ανάλογα με τις προδιαγραφές του smartphone.

Τα περιεχόμενα του Οδηγού βοήθειας ενδέχεται να υπόκεινται σε αλλαγές χωρίς προειδοποίηση, λόγω ενημερώσεων των προδιαγραφών του προϊόντος.
Αυτός ο Οδηγός βοήθειας έχει μεταφραστεί με τη χρήση μηχανικής μετάφρασης.

Σχετικό θέμα

- [Σύνδεση του Walkman με συζευγμένο smartphone](#)
- [Συνδέσεις με ένα άγγιγμα με smartphone \(NFC\)](#)
- [Διαμόρφωση της λειτουργίας Bluetooth \(λειτουργία λήψης μέσω Bluetooth\)](#)
- [Σημειώσεις σχετικά με τη λειτουργία Bluetooth](#)

4-698-042-63(1) Copyright 2017 Sony Corporation

Σύνδεση του Walkman με συζευγμένο smartphone

Αν το Walkman και ένα smartphone έχουν συζευχθεί ξανά στο παρελθόν, το smartphone είναι καταχωρημένο στο Walkman. Μπορείτε να συνδέσετε εύκολα το Walkman με το smartphone.



- 1 Στην οθόνη βιβλιοθήκης του Walkman, πατήστε .**
- 2 Επιβεβαιώστε το μήνυμα και πατήστε [OK].**
Το Walkman θα μεταβεί στη λειτουργία Δέκτη Bluetooth.
- 3 Επιλέξτε στην οθόνη του smartphone το όνομα του Walkman από τη λίστα συζευγμένων συσκευών.**
Το Walkman μπορεί να συνδεθεί στο smartphone αυτόματα, ανάλογα με το smartphone.
- 4 Παίξτε ένα κομμάτι στο smartphone.**

Για να απενεργοποιήσετε τη λειτουργία Δέκτη Bluetooth

Πατήστε  επάνω αριστερά στην οθόνη Δέκτη Bluetooth. Μετά πατήστε [OK], όταν εμφανιστεί ένα μήνυμα. Το Walkman θα επιστρέψει στη λειτουργία αναπαραγωγής μουσικής.



Για να ελέγξετε τις πληροφορίες για ένα smartphone

Εκτελέστε τις παρακάτω ενέργειες στην οθόνη Δέκτη Bluetooth.

1. Πατήστε στα στοιχεία μενού με την ακόλουθη σειρά.
 – [Settings] – [Added Devices - Bluetooth Receiver] ([Bluetooth]).
2. Πατήστε  δίπλα στο όνομα του smartphone τις πληροφορίες του οποίου θέλετε να ελέγξετε. Στη συνέχεια, επιλέξτε [Device Information].

Για να διαγράψετε την καταχώρηση ενός smartphone

Εκτελέστε τις παρακάτω ενέργειες στην οθόνη Δέκτη Bluetooth. Μπορείτε να διαγράψετε την καταχώρηση ενός smartphone από το Walkman.

1. Πατήστε στα στοιχεία μενού με την ακόλουθη σειρά.
 – [Settings] – [Added Devices - Bluetooth Receiver] ([Bluetooth]).
2. Πατήστε  δίπλα στο όνομα του smartphone την καταχώρηση του οποίου θέλετε να διαγράψετε. Στη συνέχεια, επιλέξτε [Delete Device].
3. Ακολουθήστε τις οδηγίες που εμφανίζονται στην οθόνη.

Υπόδειξη

- Μπορείτε να ακούσετε την αναπαραγωγή από ένα smartphone με τις ρυθμίσεις ποιότητας ήχου του Walkman.
- Αν συνδέσετε έναν φορτιστή USB (δεν παρέχεται), το Walkman θα φορτιστεί, διατηρώντας παράλληλα τη σύνδεση Bluetooth.
- Αν το ίδιο smartphone εμφανιστεί πολλές φορές, ελέγξτε τη διεύθυνση BD του smartphone στις [Device Information]. Για λεπτομέρειες σχετικά με τη διεύθυνση BD, ανατρέξτε στο εγχειρίδιο του smartphone.

- Αν το smartphone υποστηρίζει τη λειτουργία NFC, το Walkman και το smartphone μπορούν να συζευχθούν και να συνδεθούν αν έρθουν σε επαφή το ένα με το άλλο.
- Το Walkman παραμένει συνδεδεμένο με το smartphone μέχρι να απενεργοποιήσετε τη λειτουργία Δέκτη Bluetooth. Για να εξοικονομήσετε την ενέργεια της μπαταρίας, απενεργοποιήστε τη λειτουργία Δέκτη Bluetooth ή τερματίστε τη σύνδεση Bluetooth με το smartphone.
- Αν η ένταση ήχου είναι χαμηλή και ακούσετε θόρυβο ενώ χρησιμοποιείτε τη λειτουργία Δέκτη Bluetooth, δοκιμάστε τα ακόλουθα. Αυξήστε πρώτα την ένταση στο smartphone μέχρι τέρμα. Ρυθμίστε μετά την ένταση στο Walkman.

Σημείωση

- Η διάρκεια ζωής της μπαταρίας μειώνεται σημαντικά όταν είναι ενεργοποιημένη η λειτουργία Δέκτη Bluetooth.
- Δεν μπορείτε να χρησιμοποιήσετε τη λειτουργία Δέκτη Bluetooth όσο είναι ενεργοποιημένη κάποια από τις παρακάτω λειτουργίες. Απενεργοποιήστε τη λειτουργία και μεταβείτε στη λειτουργία Δέκτη Bluetooth.
 - Λειτουργία USB-DAC
- Αν ο ήχος διακόπτεται ή παραλείπονται σημεία κατά τη διάρκεια μιας σύνδεσης Bluetooth, δοκιμάστε τα ακόλουθα.
 - Φέρτε το Walkman πιο κοντά στο smartphone.
 - Επιλέξτε [Connection Preferred], πατώντας τα ακόλουθα στοιχεία μενού.
 – [Settings] – [Receiver Playback Quality] ([Bluetooth]) – [Connection Preferred].
 Μετά, τερματίστε τη σύνδεση Bluetooth και συνδεθείτε ξανά στο smartphone για να εφαρμοστεί η νέα ρύθμιση.
- Η σύνδεση Bluetooth τερματίζεται αυτόματα στις ακόλουθες περιπτώσεις:
 - Όταν εξαντληθεί η μπαταρία του Walkman.
 - Όταν απενεργοποιηθεί το Walkman.
- Αν λάβετε μια εισερχόμενη κλήση στο smartphone ενώ η λειτουργία Δέκτη Bluetooth είναι ενεργοποιημένη, η φωνή του καλούντος θα ακουστεί από το smartphone. Μπορεί να ακούσετε τον ήχο κλήσης, ανάλογα με τις προδιαγραφές του smartphone.

Τα περιεχόμενα του Οδηγού βοήθειας ενδέχεται να υπόκεινται σε αλλαγές χωρίς προειδοποίηση, λόγω ενημερώσεων των προδιαγραφών του προϊόντος.

Αυτός ο Οδηγός βοήθειας έχει μεταφραστεί με τη χρήση μηχανικής μετάφρασης.

Σχετικό θέμα

- [Σύνδεση του Walkman σε μη συζευγμένο smartphone για πρώτη φορά](#)
- [Συνδέσεις με ένα άγγιγμα με smartphone \(NFC\)](#)
- [Διαμόρφωση της λειτουργίας Bluetooth \(λειτουργία λήψης μέσω Bluetooth\)](#)
- [Σημειώσεις σχετικά με τη λειτουργία Bluetooth](#)

Digital Music Player
NW-ZX300/ZX300A

Συνδέσεις με ένα άγγιγμα με smartphone (NFC)

Αν ένα smartphone υποστηρίζει τη λειτουργία NFC, μπορείτε να συνδέσετε εύκολα το Walkman με το smartphone. Μπορείτε να πραγματοποιήσετε σύζευξη των συσκευών και να δημιουργήσετε μια σύνδεση Bluetooth φέρνοντας απλώς σε επαφή το smartphone με το Walkman.

Το NFC προορίζεται για ασύρματη επικοινωνία μικρής εμβέλειας.

- 1** Ενεργοποιήστε τη λειτουργία NFC στο smartphone.
- 2** Στην οθόνη βιβλιοθήκης του Walkman, πατήστε .
- 3** Επιβεβαιώστε το μήνυμα και πατήστε [OK].
Το Walkman θα μεταβεί στη λειτουργία Δέκτη Bluetooth.
- 4** Φέρτε σε επαφή το σημάδι του Walkman (1) με αυτό του smartphone (2).
Κρατήστε μαζί τις συσκευές μέχρι να εμφανιστούν οδηγίες στην οθόνη του smartphone.

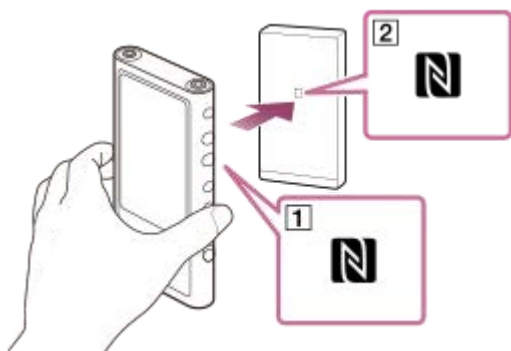

- 5** Ακολουθήστε τις οδηγίες στην οθόνη του smartphone για να ολοκληρώσετε τη σύνδεση.
- 6** Όταν δημιουργηθεί η σύνδεση, παίξτε ένα κομμάτι στο smartphone.

Για να αποσυνδέσετε το Walkman και το smartphone χρησιμοποιώντας τη λειτουργία NFC

Ενεργοποιήστε την οθόνη Walkman. Στη συνέχεια, φέρτε ξανά σε επαφή το Walkman με το smartphone (1 και 2) για να αποσυνδεθούν.

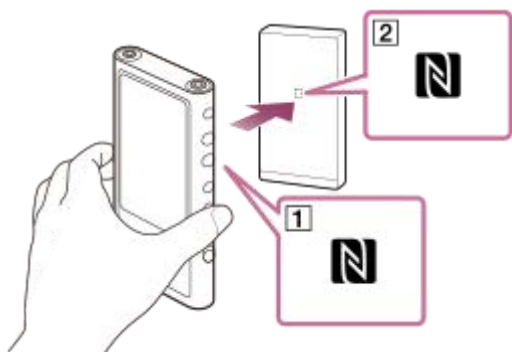



Για να απενεργοποιήσετε τη λειτουργία NFC

Η λειτουργία NFC είναι ενεργοποιημένη ως προεπιλογή. Εάν θέλετε να απενεργοποιήσετε τη λειτουργία NFC, αγγίξτε τα στοιχεία μενού με την ακόλουθη σειρά για να καταργήσετε το σημάδι ελέγχου.

 – [Settings] – [NFC] ([Bluetooth]).

Υπόδειξη

- Αν η σύνδεση είναι ανεπαρκής, λάβετε τα ακόλουθα μέτρα.
 - Μετακινήστε το smartphone πάνω στο σημάδι του Walkman ().
 - Αν το Walkman ή το smartphone βρίσκεται μέσα σε θήκη, βγάλτε το από τη θήκη.
 - Βεβαιωθείτε ότι η λειτουργία NFC είναι ενεργοποιημένη. Βεβαιωθείτε ότι το σημάδι N εμφανίζεται στην περιοχή πληροφοριών. Διαφορετικά, πραγματοποιήστε έξοδο από τη λειτουργία Δέκτη Bluetooth και πατήστε τα στοιχεία μενού με την παρακάτω σειρά για να ενεργοποιήσετε τη λειτουργία NFC.
 – [Settings] – [NFC] ([Bluetooth]).

Σημείωση

- Ενεργοποιήστε την οθόνη του Walkman πριν πραγματοποιήσετε τη σύνδεση. Αν η οθόνη είναι σβηστή, δεν μπορείτε να συνδέσετε το smartphone φέρνοντας σε επαφή το smartphone με το Walkman (NFC).
- Η διάρκεια ζωής της μπαταρίας μειώνεται σημαντικά όταν είναι ενεργοποιημένη η λειτουργία Δέκτη Bluetooth.
- Δεν μπορείτε να χρησιμοποιήσετε τη λειτουργία Δέκτη Bluetooth όσο είναι ενεργοποιημένη κάποια από τις παρακάτω λειτουργίες. Απενεργοποιήστε τη λειτουργία και μεταβείτε στη λειτουργία Δέκτη Bluetooth.
 - Λειτουργία USB-DAC

Τα περιεχόμενα του Οδηγού βοήθειας ενδέχεται να υπόκεινται σε αλλαγές χωρίς προειδοποίηση, λόγω ενημερώσεων των προδιαγραφών του προϊόντος.

Αυτός ο Οδηγός βοήθειας έχει μεταφραστεί με τη χρήση μηχανικής μετάφρασης.

Σχετικό θέμα

- [Ενεργοποίηση και απενεργοποίηση του Walkman.](#)
- [Σύνδεση του Walkman σε μη συζευγμένο smartphone για πρώτη φορά](#)
- [Σύνδεση του Walkman με συζευγμένο smartphone](#)
- [Διαμόρφωση της λειτουργίας Bluetooth \(λειτουργία λήψης μέσω Bluetooth\)](#)
- [Σημειώσεις σχετικά με τη λειτουργία Bluetooth](#)

Διαμόρφωση της λειτουργίας Bluetooth (λειτουργία λήψης μέσω Bluetooth)

Επιλογή ποιότητας αναπαραγωγής για τη ροή Bluetooth

Μπορείτε να επιλέξετε την ποιότητα αναπαραγωγής όσο η λειτουργία Δέκτη Bluetooth είναι ενεργοποιημένη.

1. Στην οθόνη Δέκτη Bluetooth, πατήστε στα στοιχεία μενού με την ακόλουθη σειρά.
 – [Settings] – [Receiver Playback Quality] ([Bluetooth]).
2. Επιλέξτε [Sound Quality Preferred] ή [Connection Preferred].

Σημείωση

- Η ρύθμιση [Receiver Playback Quality] θα εφαρμοστεί την επόμενη φορά που το Walkman θα δημιουργήσει σύνδεση Bluetooth.
- Η ρύθμιση [Receiver Playback Quality] μπορεί να μην τεθεί σε ισχύ ανάλογα με το smartphone.

Έλεγχος πληροφοριών Bluetooth

1. Στην οθόνη Δέκτη Bluetooth, πατήστε στα στοιχεία μενού με την ακόλουθη σειρά.
 – [Settings] – [Bluetooth Information] ([Bluetooth]).
Θα εμφανιστούν πληροφορίες όπως η έκδοση και το προφίλ Bluetooth.

Τα περιεχόμενα του Οδηγού βοήθειας ενδέχεται να υπόκεινται σε αλλαγές χωρίς προειδοποίηση, λόγω ενημερώσεων των προδιαγραφών του προϊόντος.

Αυτός ο Οδηγός βοήθειας έχει μεταφραστεί με τη χρήση μηχανικής μετάφρασης.

Σχετικό θέμα

- [Σύνδεση του Walkman σε μη συζευγμένο smartphone για πρώτη φορά](#)
- [Σύνδεση του Walkman με συζευγμένο smartphone](#)
- [Συνδέσεις με ένα άγγιγμα με smartphone \(NFC\)](#)
- [Σημειώσεις σχετικά με τη λειτουργία Bluetooth](#)

Σημειώσεις σχετικά με τη λειτουργία Bluetooth

Σε αυτό το θέμα, η επιλογή [Συσκευές Bluetooth] αναφέρεται σε όλες τις συμβατές συσκευές Bluetooth. Οι συμβατές συσκευές Bluetooth είναι συσκευές ήχου, smartphones κτλ. που υποστηρίζουν τη λειτουργία Bluetooth.

- Ανάλογα με τη συσκευή Bluetooth, ενδέχεται να ακούγεται θόρυβος από το περιβάλλον του δικτύου και τις συνθήκες περιβάλλοντος ή ο ήχος μπορεί να διακοπεί. Για να βελτιστοποιήσετε την επικοινωνία Bluetooth, ακολουθήστε τα εξής βήματα.
 - Τοποθετείτε το Walkman και τη συσκευή Bluetooth σε όσο το δυνατόν μικρότερη απόσταση μεταξύ τους. Το πρότυπο Bluetooth υποστηρίζει αποστάσεις έως 10 μέτρα .
 - Στρέψτε την ενσωματωμένη κεραία Bluetooth προς τη συνδεδεμένη συσκευή Bluetooth.
 - Μην εμποδίζετε την κεραία με κάποιο μεταλλικό αντικείμενο όπως τσάντα ή θήκη.
 - Μην εμποδίζετε την κεραία με κάποιος μέρος του σώματος όπως χέρι.
 - Μην εμποδίζετε την κεραία τοποθετώντας το Walkman μέσα σε σακίδιο ή σε τσάντα ώμου.
 - Μην εμποδίζετε την κεραία χρησιμοποιώντας το Walkman σε πολυσύχναστο μέρος.
 - Αποφύγετε τις περιοχές όπου εκπέμπονται ηλεκτρομαγνητικά κύματα. Για παράδειγμα, κοντά σε φούρνο μικροκυμάτων, κινητά τηλέφωνα, φορητές κονσόλες παιχνιδιών ή ασύρματο LAN.
- Η διάρκεια ζωής της μπαταρίας μπορεί να μειωθεί κατά 55 % αν ενεργοποιήσετε ορισμένες ρυθμίσεις ποιότητας ήχου (για παράδειγμα, [Equalizer] ή [DSEE HX] στις [Sound Settings]) όσο χρησιμοποιείτε τη λειτουργία Δέκτη Bluetooth. Η διάρκεια ζωής της μπαταρίας εξαρτάται επίσης από την ένταση ήχου, τις συνθήκες χρήσης και τη θερμοκρασία του γύρω χώρου.
- Λόγω ενός χαρακτηριστικού της ασύρματης τεχνολογίας Bluetooth, ο ήχος ενδέχεται να καθυστερεί ελαφρώς.
- Η ακτινοβολία Bluetooth μπορεί να επηρεάσει τη λειτουργία των ηλεκτρονικών ιατρικών συσκευών. Απενεργοποιήστε το Walkman και τις άλλες συσκευές Bluetooth στις ακόλουθες τοποθεσίες.
 - σε νοσοκομεία
 - κοντά σε καθίσματα τρένων για άτομα που χρειάζονται βοήθεια
 - σε αεροσκάφη
 - σε μέρη όπου υπάρχουν εύφλεκτα αέρια (πρατήρια βενζίνης, κ.λπ.)
 - κοντά σε αυτόματες πόρτες
 - κοντά σε συναγερμούς πυρκαγιάς
- Το Walkman υποστηρίζει λειτουργίες ασφάλειας που συμμορφώνονται με το πρότυπο Bluetooth. Η Sony δεν φέρει καμία ευθύνη οποιουδήποτε είδους για διαρροές πληροφοριών που σημειώνονται ως αποτέλεσμα της χρήσης της τεχνολογίας Bluetooth.
- Ακόμα και αν μια συσκευή Bluetooth συμμορφώνεται με το πρότυπο, όλες οι συνδέσεις και οι σωστές λειτουργίες δεν είναι εγγυημένες.
- Ανάλογα με τη συσκευή Bluetooth, μπορεί να χρειαστούν μερικά λεπτά για να εδραιωθεί μια σύνδεση Bluetooth.

Τα περιεχόμενα του Οδηγού βοήθειας ενδέχεται να υπόκεινται σε αλλαγές χωρίς προειδοποίηση, λόγω ενημερώσεων των προδιαγραφών του προϊόντος.

Αυτός ο Οδηγός βοήθειας έχει μεταφραστεί με τη χρήση μηχανικής μετάφρασης.

Σχετικό θέμα

- [Μέρη και στοιχεία ελέγχου](#)

Digital Music Player
NW-ZX300/ZX300A

Απολαμβάνετε περιεχόμενο μουσικής σε υπολογιστή με την ποιότητα ήχου Walkman (λειτουργία USB-DAC)

Μπορείτε να απολαύσετε το περιεχόμενο μουσικής που είναι αποθηκευμένο σε υπολογιστή μέσω του Walkman, χωρίς να μεταφέρετε το περιεχόμενο στο Walkman. Επειδή οι ρυθμίσεις ποιότητας ήχου του Walkman ισχύουν επίσης και για τον ήχο εξόδου, το περιεχόμενο μουσικής του υπολογιστή μπορεί να αναπαραχθεί με την ίδια ποιότητα ήχου του Walkman.

Οι ακόλουθες εφαρμογές είναι συμβατές με τη λειτουργία USB-DAC. Συνιστώνται για χρήση με το Walkman.

- Windows: Music Center for PC
- Mac: Hi-Res Audio Player for Mac

Σημείωση

- Όταν η λειτουργία USB-DAC είναι ενεργοποιημένη, το Walkman μπορεί να χρησιμοποιηθεί μόνο ως συσκευή USB-DAC. Για να χρησιμοποιήσετε το Walkman ως συσκευή αναπαραγωγής μουσικής, απενεργοποιήστε τη λειτουργία USB-DAC.
- Το περιεχόμενο μουσικής δεν μπορεί να μεταφερθεί, ενώ η λειτουργία USB-DAC είναι ενεργοποιημένη.

1 Εγκαταστήστε τη συμβατή εφαρμογή USB-DAC σε έναν υπολογιστή.

- Windows:
 - Music Center for PC: για να εγκαταστήσετε την εφαρμογή, μεταβείτε στον ιστότοπο υποστήριξης πελατών. (<http://www.sony.net/smc4pc/>) Ανατρέξτε στο κατάλληλο θέμα κάτω από [Σχετικό θέμα].
 - Sony Audio USB Driver for Windows: μεταβείτε στον ιστότοπο υποστήριξης πελατών για να εγκαταστήσετε Sony Audio USB Driver for Windows. Ακολουθήστε τις οδηγίες που εμφανίζονται στην οθόνη.
- Mac:
Hi-Res Audio Player for Mac: μεταβείτε στον ιστότοπο υποστήριξης πελατών για να εγκαταστήσετε την εφαρμογή. Ακολουθήστε τις οδηγίες που εμφανίζονται στην οθόνη.

2 Διαμορφώστε τις ρυθμίσεις για το USB-DAC στον υπολογιστή.

Για λεπτομέρειες σχετικά με τις ρυθμίσεις, ανατρέξτε στις παρακάτω πληροφορίες.

- Windows: πληροφορίες ηλεκτρονικής βοήθειας στο Music Center for PC.
- Mac: πληροφορίες ηλεκτρονικής βοήθειας για Hi-Res Audio Player στον ιστότοπο υποστήριξης πελατών.

3 Στο Walkman, πατήστε για να ανοίξετε την οθόνη βιβλιοθήκης, και στη συνέχεια, πατήστε .

4 Όταν εμφανίζεται ένα μήνυμα, πατήστε [OK].

5 Συνδέστε το Walkman στον υπολογιστή μέσω USB.

Μπορείτε να προσαρμόσετε την ένταση ήχου στην οθόνη[USB DAC].

Για να επιστρέψετε στη λειτουργία αναπαραγωγής μουσικής

Πατήστε  στο επάνω αριστερό μέρος της οθόνης.

Όταν εμφανίζεται ένα μήνυμα, πατήστε [OK].

Υπόδειξη

- Εάν δεν θέλετε το Walkman να φορτίζει από τον υπολογιστή, αφαιρέστε το σημάδι επιλογής από [Charge this player from the connected device]. Πατήστε στα στοιχεία μενού με την ακόλουθη σειρά.
 – [Settings] – [USB DAC Settings] ([Function Settings]) – [Charge this player from the connected device].
Ωστόσο, αν η θύρα USB του υπολογιστή έχει ρυθμιστεί να παρέχει συνεχώς ρεύμα στη συνδεδεμένη συσκευή, το Walkman μπορεί να φορτίζεται από τον υπολογιστή.

Σημείωση

- Δεν μπορείτε να ακούσετε ήχο αναπαραγωγής ασύρματα, ενώ η λειτουργία USB-DAC είναι ενεργή.

Τα περιεχόμενα του Οδηγού βοήθειας ενδέχεται να υπόκεινται σε αλλαγές χωρίς προειδοποίηση, λόγω ενημερώσεων των προδιαγραφών του προϊόντος.

Αυτός ο Οδηγός βοήθειας έχει μεταφραστεί με τη χρήση μηχανικής μετάφρασης.

Σχετικό θέμα

- [Προσαρμογή των ρυθμίσεων ποιότητας ήχου](#)
- [Εγκατάσταση του Music Center for PC \(σε Windows\)](#)
- [Πώς να χρησιμοποιήσετε τις διάφορες οθόνες του Walkman](#)
- [USB-DAC οθόνη](#)
- [Ιστοσελίδα υποστήριξης πελατών](#)

Digital Music Player
NW-ZX300/ZX300A

Προσαρμογή των ρυθμίσεων ποιότητας ήχου

Το Walkman έχει διάφορες ρυθμίσεις για την προσαρμογή της ποιότητας του ήχου.

Από το μενού [Settings]

Στην οθόνη αναπαραγωγής, πατήστε  και, στη συνέχεια, [Settings].
Μπορείτε να ορίσετε τις ακόλουθες ρυθμίσεις ήχου από το μενού, οι οποίες αναγράφονται στη λίστα [Sound].

Direct Source (Direct)

Αυτή η ρύθμιση αναπαραγάγει την αρχική ποιότητα ήχου του αρχείου απευθείας χωρίς να εφαρμόσετε οποιοδήποτε εφέ ήχου.

Saved Sound Settings

- Save Current Settings:
Μπορείτε να αποθηκεύσετε τις προσαρμοσμένες ρυθμίσεις ποιότητας ήχου με τις δικές σας προεπιλογές ήχου.
- Saved Sound Settings1/2/3:
Μπορείτε να ανακτήσετε τις προκαθορισμένες ρυθμίσεις ποιότητας ήχου.

Από το μενού [Settings]–[Sound Settings]

Στην οθόνη αναπαραγωγής, πατήστε τα στοιχεία μενού με την ακόλουθη σειρά.

 – [Settings] – [Sound Settings] ([Sound]).

Μπορείτε επίσης να προσαρμόσετε τις ακόλουθες ρυθμίσεις από τις οθόνες ρύθμισης ποιότητας ήχου.

Equalizer/Tone Control

Μπορείτε να προσαρμόσετε τις ρυθμίσεις ισοσταθμιστή και ελέγχου τόνου από τις αντίστοιχες οθόνες.
Στην οθόνη του ισοσταθμιστή, πατήστε [Adjust] για να προσαρμόσετε τη ρύθμιση. Στην οθόνη ελέγχου τόνου, περιστρέψτε τα ρυθμιστικά για να προσαρμόσετε τις ρυθμίσεις.
Πατήστε  για να επιλέξετε το [Equalizer] ή το [Tone Control]. Η επιλεγμένη ρύθμιση θα τεθεί σε ισχύ.

DSEE HX

Αυτή η λειτουργία αναβαθμίζει την ποιότητα του ήχου των αρχείων ήχου. Η ποιότητα του ήχου θα γίνει σχεδόν ίση με εκείνη του ήχου υψηλής ανάλυσης. Η λειτουργία αναπαραγάγει τον ήχο απαλοιφής υψηλών συχνοτήτων που συχνά χάνεται.
Επιλέξτε ένα τύπο ήχου με βάση την πηγή ήχου.

DC Phase Linearizer

Αυτή η λειτουργία προσαρμόζει τις φάσεις μετατόπισης χαμηλών συχνοτήτων για την αναπαραγωγή των χαρακτηριστικών του ήχου των αναλογικών ενισχυτών.
Επιλέξτε τον τύπο ήχου για αυτήν τη ρύθμιση.

Dynamic Normalizer

Μπορείτε να μετριάσετε την αλλαγή στην ένταση του ήχου μεταξύ κομματιών, ώστε να ελαχιστοποιηθούν οι διαφορές των επιπέδων έντασης.

Vinyl Processor

Η λειτουργία αυτή παρέχει πλούσιο ήχο, που μοιάζει με την αναπαραγωγή ήχου από δίσκο βινυλίου σε πικάπ.
Διατίθενται διάφοροι τύποι εφέ.

Σημείωση

- Όταν υπάρχει μια ενεργή σύνδεση Bluetooth, οι ρυθμίσεις ποιότητας ήχου δεν ισχύουν. (Λειτουργία εκπομπής μέσω Bluetooth μόνο)
- Δεν μπορείτε να ρυθμίσετε το [Sound Settings] στις ακόλουθες περιπτώσεις.
 - Όταν το [Direct Source (Direct)] έχει οριστεί σε [On].

Τα περιεχόμενα του Οδηγού βοήθειας ενδέχεται να υπόκεινται σε αλλαγές χωρίς προειδοποίηση, λόγω ενημερώσεων των προδιαγραφών του προϊόντος.
Αυτός ο Οδηγός βοήθειας έχει μεταφραστεί με τη χρήση μηχανικής μετάφρασης.

Σχετικό θέμα

- [Πώς να χρησιμοποιήσετε τις διάφορες οθόνες του Walkman](#)
- [Οθόνες ρύθμισης ποιότητας ήχου](#)

4-698-042-63(1) Copyright 2017 Sony Corporation

Digital Music Player
NW-ZX300/ZX300A

Χρήση της λειτουργίας μαζικής αποθήκευσης USB

Όταν συνδέετε το Walkman σε υπολογιστή Windows, είναι διαθέσιμες οι ακόλουθες λειτουργίες.

Λειτουργία μαζικής αποθήκευσης USB

- Ο υπολογιστής χρησιμοποιεί το Walkman ως συσκευή αποθήκευσης USB.
- Δεδομένα μπορούν να μεταφερθούν μεταξύ του υπολογιστή και του Walkman.
- Μπορείτε να έχετε πρόσβαση στο [WALKMAN] και στους φακέλους [SD_CARD] απευθείας για να διαχειριστείτε τα αρχεία.
- Το Walkman φορτίζει μέσω του υπολογιστή.
- Δεν μπορείτε να λειτουργήσετε το Walkman.

Λειτουργία USB

- Το Walkman φορτίζει μέσω του υπολογιστή.
- Μπορείτε να χρησιμοποιείτε το Walkman, ενώ το Walkman είναι συνδεδεμένο με τον υπολογιστή.
- Δεν είναι δυνατή η μεταφορά δεδομένων.

Αυτό το θέμα περιλαμβάνει οδηγίες για τις ακόλουθες λειτουργίες.

- Εναλλαγή από τη λειτουργία μαζικής αποθήκευσης USB στη λειτουργία USB
- Εναλλαγή από τη λειτουργία USB στη λειτουργία μαζικής αποθήκευσης USB

Εναλλαγή από τη λειτουργία μαζικής αποθήκευσης USB στη λειτουργία USB

Όταν συνδέετε το Walkman σε έναν υπολογιστή, το Walkman μπαίνει σε λειτουργία μαζικής αποθήκευσης USB.

1. Πατήστε [Turn Off USB Mass Storage] (T).
Θα εμφανιστεί η λειτουργία USB στην οθόνη.

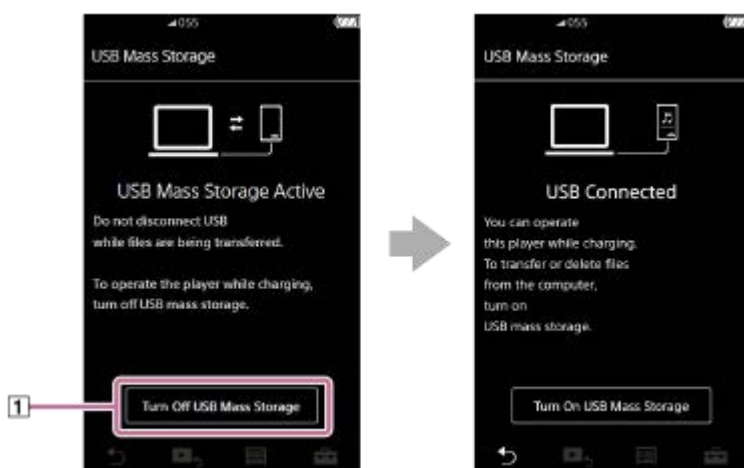

2. Πατήστε .
Η οθόνη θα επιστρέψει στην προηγούμενη οθόνη.

Εναλλαγή από τη λειτουργία USB σε λειτουργία μαζικής αποθήκευσης USB

Ανάλογα με την επιλεγμένη λειτουργία, το ή η ένδειξη [USB Connection Settings] ενδέχεται να μην εμφανιστεί στην οθόνη του Walkman. Σε αυτήν την περίπτωση, πατήστε για να επιστρέψετε στην οθόνη βιβλιοθήκης για τη λειτουργία αναπαραγωγής μουσικής.

1. Πατήστε στα στοιχεία μενού με την ακόλουθη σειρά.



– [Settings] – [Device Settings] ([Basic Settings]) – [USB Connection Settings] – [Turn On USB Mass Storage] – [OK].

Σημείωση

- Πριν απενεργοποιήσετε τη λειτουργία μαζικής αποθήκευσης USB, σας συνιστούμε να εκτελέσετε [Ασφαλής κατάργηση συσκευών υλικού] στον υπολογιστή.
- Μην αποσυνδέετε το Walkman κατά τη μεταφορά περιεχομένου μεταξύ του Walkman και του υπολογιστή. Με αυτό τον τρόπο θα καταστραφούν τα δεδομένα.
Στην οθόνη του υπολογιστή, βεβαιωθείτε ότι έχει ολοκληρωθεί η μεταφορά των αρχείων σωστά.

Τα περιεχόμενα του Οδηγού βοήθειας ενδέχεται να υπόκεινται σε αλλαγές χωρίς προειδοποίηση, λόγω ενημερώσεων των προδιαγραφών του προϊόντος.

Αυτός ο Οδηγός βοήθειας έχει μεταφραστεί με τη χρήση μηχανικής μετάφρασης.

Σχετικό θέμα

- [Φόρτιση της μπαταρίας](#)

Digital Music Player
NW-ZX300/ZX300A

Επανεκκίνηση του Walkman

Επανεκκινήστε το Walkman, αν οι λειτουργίες παρουσιάζουν αστάθεια ή το Walkman «παγώνει».

Η επανεκκίνηση δεν θα διαγράψει τυχόν δεδομένα και πληροφορίες σύζευξης.

Ωστόσο, ακολουθήστε τα παρακάτω βήματα πριν από την επανεκκίνηση του Walkman.

Διαφορετικά, τα δεδομένα στο Walkman ενδέχεται να υποστούν ζημιά.

- Αποσυνδέστε το Walkman από τον υπολογιστή.
- Διακόψτε την αναπαραγωγή.

1 Κρατήστε πατημένο το κουμπί (1) για 8 δευτερόλεπτα, έως ότου επανεκκινηθεί το Walkman.

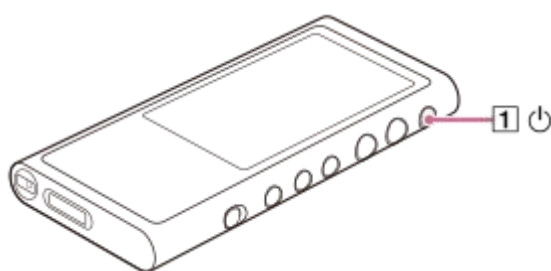

Τα περιεχόμενα του Οδηγού βοήθειας ενδέχεται να υπόκεινται σε αλλαγές χωρίς προειδοποίηση, λόγω ενημερώσεων των προδιαγραφών του προϊόντος.

Αυτός ο Οδηγός βοήθειας έχει μεταφραστεί με τη χρήση μηχανικής μετάφρασης.

Σχετικό θέμα

- [Επαναφορά/Διαμόρφωση/Προετοιμασία του Walkman](#)
- [Διαμόρφωση κάρτας microSD](#)

Επαναφορά/Διαμόρφωση/Προετοιμασία του Walkman

Αυτό το θέμα περιλαμβάνει οδηγίες για τις ακόλουθες λειτουργίες.

- Επαναφορά του Walkman.
- Διαμόρφωση της μνήμης του Walkman.
- Αναδημιουργία της βάσης δεδομένων στο Walkman.
- Προετοιμασία του Walkman.

Επιβεβαιώστε τις λεπτομέρειες κάθε λειτουργίας. Στη συνέχεια, επιλέξτε το κατάλληλο στοιχείο μενού για τις ανάγκες σας.

- 1 Στην οθόνη βιβλιοθήκης, πατήστε στα στοιχεία μενού με την ακόλουθη σειρά.
 – [Settings] – [Device Settings] ([Basic Settings]) – [Reset/Format].

- 2 Πατήστε τη λειτουργία που θέλετε να εκτελέσετε.

Ακολουθήστε τις οδηγίες που εμφανίζονται στην οθόνη. Βεβαιωθείτε ότι έχετε επιβεβαιώσει προσεκτικά τα μηνύματα.

[Reset All Settings]	Αυτή η λειτουργία επαναφέρει όλες τις παραμέτρους στις προεπιλεγμένες ρυθμίσεις. Εάν επιλέξετε αυτή τη λειτουργία, το Walkman θα κάνει αυτόματη επανεκκίνηση.
[Format System Storage]	Αυτή η λειτουργία διαμορφώνει την εσωτερική μνήμη του Walkman. Λάβετε υπόψη ότι όλα τα δεδομένα (περιλαμβανομένων των δειγμάτων δεδομένων) που είναι αποθηκευμένα στο Walkman θα διαγραφούν. Αποθηκεύστε ένα αντίγραφο ασφαλείας των σημαντικών δεδομένων.
[Rebuild Database]	Αυτή η λειτουργία αναδημιουργεί τη βάση δεδομένων του Walkman. Μπορείτε να αναδημιουργήσετε τη βάση δεδομένων με μη αυτόματο τρόπο.
[Restore to Factory Configuration]	Αυτή η λειτουργία προετοιμάζει τόσο τις ρυθμίσεις όσο και την εσωτερική μνήμη. Μπορείτε να επαναφέρετε το Walkman στις προεπιλεγμένες ρυθμίσεις. Θα διαγραφούν όλα τα μεταφερόμενα δεδομένα. Ωστόσο, το Walkman θα επαναφέρει το προεγκατεστημένο δείγμα περιεχομένου και τα προγράμματα εγκατάστασης ως προεπιλεγμένες ρυθμίσεις. Εάν επιλέξετε αυτή τη λειτουργία, το Walkman θα κάνει αυτόματη επανεκκίνηση και θα ανοίξει ο οδηγός αρχικής εγκατάστασης.

Υπόδειξη

- Ακόμα κι αν εκτελείτε την επιλογή [Reset All Settings], δεν θα αλλάξουν οι ακόλουθες ρυθμίσεις.
 - Χρόνος που πέρασε από το επιλεγμένο κομμάτι
 - Προκαθορισμένη ρύθμιση 1 έως 3 για [Saved Sound Settings]
 - Λίστα σελιδοδεικτών (1 έως 10)
 - Ρυθμίσεις χρήση για την οθόνη βιβλιοθήκης
 - Πληροφορίες για το πρόσφατα μεταφερθέν περιεχόμενο
 - Ρυθμίσεις ρολογιού
 - Ρυθμίσεις γλώσσας
 - Ρύθμιση χρήση για το [Text Input]

Σημείωση

- Η Sony δεν εγγυάται την απόδοση, εάν διαμορφώσετε τη μνήμη του Walkman χρησιμοποιώντας έναν υπολογιστή.
- Εάν εκτελέσετε [Restore to Factory Configuration]/[Reset All Settings], οι πληροφορίες σύζευξης για τις συσκευές Bluetooth θα διαγραφούν από το Walkman.
- Εάν δημιουργήσετε ξανά τη βάση δεδομένων, οι παρακάτω πληροφορίες θα διαγραφούν.
 - Χρόνος που πέρασε από το επιλεγμένο κομμάτι
 - Σειρά αναπαραγωγής

Τα περιεχόμενα του Οδηγού βοήθειας ενδέχεται να υπόκεινται σε αλλαγές χωρίς προειδοποίηση, λόγω ενημερώσεων των προδιαγραφών του προϊόντος.
Αυτός ο Οδηγός βοήθειας έχει μεταφραστεί με τη χρήση μηχανικής μετάφρασης.

Σχετικό θέμα

- [Επανεκκίνηση του Walkman](#)
- [Διαμόρφωση κάρτας microSD](#)

4-698-042-63(1) Copyright 2017 Sony Corporation

Digital Music Player
NW-ZX300/ZX300A

Διαμόρφωση κάρτας microSD

Μπορείτε να διαμορφώσετε μια κάρτα microSD στο Walkman.

Η διαμόρφωση της κάρτας microSD θα διαγράψει όλα τα δεδομένα που είναι αποθηκευμένα στην κάρτα. Αποθηκεύστε ένα αντίγραφο ασφαλείας εκ των προτέρων. Προσέχετε ώστε να μην διαγράψετε σημαντικά δεδομένα.

- 1 Στην οθόνη βιβλιοθήκης, πατήστε στα στοιχεία μενού με την ακόλουθη σειρά.**
 – [Settings] – [Device Settings] ([Basic Settings]) – [Reset/Format] – [Format SD Card].

Ακολουθήστε τις οδηγίες που εμφανίζονται στην οθόνη. Βεβαιωθείτε ότι έχετε επιβεβαιώσει προσεκτικά τα μηνύματα.

Σημείωση

- Διαμορφώστε την κάρτα microSD στο Walkman. Διαφορετικά, ορισμένες λειτουργίες του Walkman μπορεί να είναι περιορισμένες.

Τα περιεχόμενα του Οδηγού βοήθειας ενδέχεται να υπόκεινται σε αλλαγές χωρίς προειδοποίηση, λόγω ενημερώσεων των προδιαγραφών του προϊόντος.

Αυτός ο Οδηγός βοήθειας έχει μεταφραστεί με τη χρήση μηχανικής μετάφρασης.

Σχετικό θέμα

- [Επανεκκίνηση του Walkman](#)
- [Επιβεβαίωση/Διαμόρφωση/Προετοιμασία του Walkman](#)

Digital Music Player
NW-ZX300/ZX300A

Έλεγχος πληροφοριών στο Walkman

Μπορείτε να ελέγξετε τις πληροφορίες όπως το όνομα μοντέλου και την έκδοση λογισμικού.

- 1 Στην οθόνη βιβλιοθήκης, πατήστε στα στοιχεία μενού με την ακόλουθη σειρά.
 – [Settings] – [Unit Information] ([Other]).

Τα περιεχόμενα του Οδηγού βοήθειας ενδέχεται να υπόκεινται σε αλλαγές χωρίς προειδοποίηση, λόγω ενημερώσεων των προδιαγραφών του προϊόντος.

Αυτός ο Οδηγός βοήθειας έχει μεταφραστεί με τη χρήση μηχανικής μετάφρασης.

Σχετικό θέμα

- [Ενημέρωση του λογισμικού συστήματος του Walkman](#)

Digital Music Player
NW-ZX300/ZX300A

Ενημέρωση του λογισμικού συστήματος του Walkman

Μπορείτε να ενημερώσετε το λογισμικό του Walkman.
Θα λάβετε ειδοποιήσεις ενημερώσεων με τους ακόλουθους τρόπους.

- Από το Music Center for PC (θα λάβετε ειδοποιήσεις ενημερώσεων αυτόματα.)
- Από την ιστοσελίδα υποστήριξης πελατών (μεταβείτε στον ιστότοπο με μη αυτόματο τρόπο για να λαμβάνετε ειδοποιήσεις για την ενημέρωση.)

Μεταβείτε στον ιστότοπο υποστήριξης πελατών για να λάβετε τις πιο πρόσφατες πληροφορίες.
Η ακόλουθη διαδικασία περιγράφει τον τρόπο για να ενημερώσετε το λογισμικό από τον ιστότοπο υποστήριξης πελατών.
Για περισσότερες πληροφορίες σχετικά με την εγκατάσταση του προγράμματος, ανατρέξτε στον ιστότοπο υποστήριξης πελατών.

- 1 **Λήψη του προγράμματος ενημέρωσης σε υπολογιστή από τον ιστότοπο.**
- 2 **Συνδέστε το Walkman με τον υπολογιστή.**
- 3 **Ανοίξτε το πρόγραμμα ενημέρωσης.**
- 4 **Ακολουθήστε τις οδηγίες που εμφανίζονται στην οθόνη.**

Υπόδειξη

- Για να ελέγξετε τις πληροφορίες έκδοσης για το Walkman, πατήστε τα στοιχεία μενού με την ακόλουθη σειρά.
 – [Settings] – [Unit Information] ([Other]).

Τα περιεχόμενα του Οδηγού βοήθειας ενδέχεται να υπόκεινται σε αλλαγές χωρίς προειδοποίηση, λόγω ενημερώσεων των προδιαγραφών του προϊόντος.

Αυτός ο Οδηγός βοήθειας έχει μεταφραστεί με τη χρήση μηχανικής μετάφρασης.

Σχετικό θέμα

- [Ιστοσελίδα υποστήριξης πελατών](#)
- [Επανεκκίνηση του Walkman](#)
- [Επαναφορά/Διαμόρφωση/Προετοιμασία του Walkman](#)
- [Έλεγχος πληροφοριών στο Walkman](#)

Digital Music Player
NW-ZX300/ZX300A



Χρήση κουμπιών συντόμευσης από τον πίνακα γρήγορων ρυθμίσεων

Τα κουμπιά συντόμευσης για ορισμένες λειτουργίες είναι διαθέσιμα στον πίνακα γρήγορων ρυθμίσεων. Μπορείτε να ενεργοποιήσετε ορισμένες λειτουργίες άμεσα, χωρίς να εκτελείτε κύλιση στο μενού [Settings].

- 1 Πατήστε  και, στη συνέχεια, [Settings].
- 2 Πατήστε το κουμπί συντόμευσης για τη λειτουργία που επιθυμείτε.



Διαθέσιμες λειτουργίες

Κουμπί συντόμευσης	Λειτουργία
	Πατήστε το κουμπί για να ρυθμίσετε τη φωτεινότητα της οθόνης. Μπορείτε να επιλέξετε μια τιμή από 1 έως 100.
	Πατήστε το κουμπί για να ενεργοποιήσετε ή να απενεργοποιήσετε τη λειτουργία Bluetooth. Όταν ενεργοποιηθεί η λειτουργία Bluetooth, το Walkman θα συνδεθεί αυτόματα με τη συσκευή που συνδέθηκε την τελευταία φορά.
 (*1)	Πατήστε το κουμπί για να ενεργοποιήσετε ή να απενεργοποιήσετε τη λειτουργία του τηλεχειριστηρίου Bluetooth.

*1 αυτή η λειτουργία είναι διαθέσιμη μόνο σε μοντέλα που πωλούνται σε ορισμένες χώρες ή περιοχές.

Σημείωση

- Πραγματοποιήστε σύζευξη του Walkman και της συσκευής Bluetooth (συσκευή ήχου ή τηλεχειριστήριο) εκ των προτέρων.

Σχετικό θέμα

- [Σύνδεση του Walkman σε μη συζευγμένη συσκευή Bluetooth για πρώτη φορά](#)

Digital Music Player
NW-ZX300/ZX300A

Μενού “Ρυθμίσεις”

Μπορείτε να προσαρμόσετε διάφορες ρυθμίσεις από το μενού ρυθμίσεων.
Για να εισάγετε το μενού “Ρυθμίσεις”, πατήστε  και, στη συνέχεια, [Settings].
Μπορείτε να επιλέξετε το μενού “Ρυθμίσεις” στην παρακάτω οθόνη.

- Οθόνη βιβλιοθήκης
- Οθόνη αναπαραγωγής
- Οθόνη ουράς αναπαραγωγής
- Οθόνη λίστας σελιδοδεικτών

Basic Settings

Playback Settings	Play Mode
	Playback Range
	Sleep Timer
	Artist List Display
	Display Lyrics
Output Settings	Headphone Output
	USB Output for DSD
	DSD Playback Settings
Device Settings	Beep Settings
	Disable touch panel when the HOLD switch is on
	Screen Off Timer
	Mount/Unmount SD Card
	USB Connection Settings
	Auto Power Off
	Battery Care
	Clock Settings
	Language Settings
	Text Input
	Reset/Format

Σημείωση

- Οι ήχοι λειτουργίας ([Beep Settings]) δεν ακούγονται στις παρακάτω περιπτώσεις.
 - Όταν το Walkman αναπαράγει κομμάτια DSD σε εγγενή μορφή μέσω ισορροπημένων ακουστικών. ([To Play DSD in Native Format] είναι ενεργοποιημένο.)
 - Όταν ο ήχος αναπαράγεται μέσω μιας συνδεδεμένης συσκευής Bluetooth.

- Το Walkman δεν εμφανίζει ρολόι. Η ρύθμιση ρολογιού χρησιμοποιείται για τη διαχείριση δεδομένων.

Sound

Direct Source (Direct) (On/Off)	–
Sound Settings	Equalizer/Tone Control
	DSEE HX
	DC Phase Linearizer
	Dynamic Normalizer
	Vinyl Processor
Saved Sound Settings	Saved Sound Settings1/2/3
Guide to High Quality Sound	–

Bluetooth

Connect to/Add Audio Device	On/Off
	Add Device (Pairing)
	Added Devices
Audio Device Connection Settings	Wireless Playback Quality
	Use Enhanced Mode
Added Devices - Bluetooth Receiver	–
Receiver Playback Quality	Sound Quality Preferred
	Connection Preferred
Remote Control Settings(*1)	On/Off
	Added Remote Control
	Add Remote Control
	Delete Remote Control
NFC (On/Off)	–
Bluetooth Information	Bluetooth Version/Device Name/Bluetooth Device Address/Profile/Version

*1 Το στοιχείο μενού είναι διαθέσιμο μόνο σε μοντέλα που πωλούνται σε ορισμένες χώρες ή περιοχές.

Function Settings

USB DAC Settings	Charge this player from the connected device
------------------	--

Other

Unit Information	Όνομα του μοντέλου, έκδοση υλικολογισμικού, συνολικός αριθμός κομματιών, κ.λπ.
Certificates(*1)	Κανονισμοί/πιστοποίηση ασφάλειας

*1 Το στοιχείο μενού είναι διαθέσιμο μόνο σε μοντέλα που πωλούνται σε ορισμένες χώρες ή περιοχές.

Τα περιεχόμενα του Οδηγού βοήθειας ενδέχεται να υπόκεινται σε αλλαγές χωρίς προειδοποίηση, λόγω ενημερώσεων των προδιαγραφών του προϊόντος.
Αυτός ο Οδηγός βοήθειας έχει μεταφραστεί με τη χρήση μηχανικής μετάφρασης.

4-698-042-63(1) Copyright 2017 Sony Corporation

Digital Music Player
NW-ZX300/ZX300A

Σημειώσεις σχετικά με τον χειρισμό του Walkman

Διαβάστε τις παρακάτω σημειώσεις και ακολουθήστε τις οδηγίες για να χρησιμοποιήσετε το Walkman με ασφάλεια.

- Αν προκληθεί τραυματισμός ή έγκαυμα από τη χρήση του προϊόντος, συμβουλευτείτε έναν γιατρό.
- Επικοινωνήστε με τον πλησιέστερο αντιπρόσωπο της Sony ή με το Sony Service Center, αν το Walkman δεν λειτουργεί σωστά.
- Τηρήστε τις ακόλουθες προφυλάξεις. Σε αντίθετη περίπτωση μπορεί να προκληθούν έκρηξη, πυρκαγιά, ηλεκτροπληξία, εγκαύματα ή τραυματισμός.
 - Μην εκθέτετε το Walkman σε φωτιά.
 - Μην επιτρέπεται να εισέλθουν μεταλλικά αντικείμενα στο εσωτερικό του Walkman.
 - Μην βραχυκυκλώνετε τους ακροδέκτες του Walkman με μεταλλικά αντικείμενα.
 - Μην αποσυναρμολογείτε ή τροποποιείτε το Walkman.
 - Μην χρησιμοποιείτε το Walkman όταν δείτε αστραπές ή ακούσετε βροντές.
 - Μην χρησιμοποιείτε το Walkman, εάν δημιουργεί δυσάρεστη αντίδραση στο δέρμα σας.
- Τηρήστε τις ακόλουθες προφυλάξεις. Διαφορετικά, μπορεί να καταστραφεί το περίβλημα της συσκευής ή να προκαλέσει δυσλειτουργία στο Walkman.
 - Μην εκθέτετε το Walkman σε άμεσο ηλιακό φως.
 - Μην εκθέτετε το Walkman σε τοποθεσίες με εξαιρετικά υψηλές θερμοκρασίες.
 - Μην αφήνετε το Walkman σε άμεσο ηλιακό φως. Μην αφήνετε το Walkman στο αυτοκίνητο με όλα τα παράθυρα κλειστά, ειδικά το καλοκαίρι.



- Μην αφήνετε το Walkman σε τοποθεσίες όπου εκτίθενται σε δονήσεις.
- Μην ρίχνετε το Walkman από ύψη.
- Μην ασκείτε ισχυρή πίεση ή κραδασμούς στο Walkman.
- Μην βάζετε το Walkman σε χώρους όπου υπάρχει μαγνητισμός. Για παράδειγμα, μην βάζετε το Walkman κοντά σε μαγνήτη, ηχεία ή τηλεόραση.
- Μην ενεργοποιείτε το Walkman αμέσως μετά τη μετακίνησή του από ένα ψυχρό περιβάλλον σε ένα θερμό περιβάλλον.
- Μην χρησιμοποιείτε το Walkman σε υγρούς χώρους, όπως το μπάνιο ή η σάουνα.
- Μην αφήνετε το Walkman σε ασταθή επιφάνεια ή σε θέση με κλίση.
- Μην κάθεστε όταν βάζετε το Walkman στην τσέπη σας.



- Μην χρησιμοποιείτε το Walkman σε χώρους όπου είναι εκτεθειμένο σε υπερβολική σκόνη.
- Όταν αποθηκεύετε το Walkman σε μια τσάντα, αποφύγετε τα δυνατά χτυπήματα στην τσάντα. Συγκεκριμένα, αποφύγετε την αποθήκευση του Walkman σε μια τσάντα με το καλώδιο των ακουστικών τυλιγμένο γύρω από το Walkman.



- Το Walkman δεν είναι αδιάβροχο ούτε και ανθεκτικό στη σκόνη. Τηρήστε τις ακόλουθες προφυλάξεις. Σε αντίθετη περίπτωση, το Walkman μπορεί να μην λειτουργεί λόγω βραχυκυκλωμένων ακροδεκτών ή διάβρωσης μετάλλου.
 - Μην ρίχνετε το Walkman στο νερό.
 - Μην χρησιμοποιείτε το Walkman σε τοποθεσίες με υγρασία ή σε υγρές καιρικές συνθήκες, όπως όταν βρέχει ή χιονίζει.
 - Μην βάζετε το Walkman πάνω στο σώμα ή τα ρούχα σας όταν ιδρώνετε.
 - Μην αγγίζετε το Walkman με βρεγμένα χέρια.



- Συμμορφωθείτε με τις ανακοινώσεις σχετικά με τη χρήση των ηλεκτρονικών συσκευών, όταν βρίσκεστε σε αεροπλάνο.
- Ενδέχεται να αυξηθεί η θερμοκρασία του Walkman στις παρακάτω περιπτώσεις, αλλά δεν πρόκειται για δυσλειτουργία. Ωστόσο, να είστε προσεκτικοί γιατί υπάρχει κίνδυνος πρόκλησης εγκαύματος χαμηλής θερμοκρασίας.
 - Κατά τη φόρτιση της μπαταρίας.
 - Ενώ το Walkman παίζει για μεγάλο χρονικό διάστημα.
- Μην ασκείτε ισχυρή πίεση στην επιφάνεια της οθόνης. Η ισχυρή πίεση μπορεί να προκαλέσει τα παρακάτω προβλήματα.
 - Παραμορφωμένα χρώματα ή φωτεινότητα.
 - Δυσλειτουργία της οθόνης.
 - Τραυματισμός από ραγισμένη οθόνη.
- Η οθόνη του Walkman είναι κατασκευασμένη από γυαλί. Το γυαλί μπορεί να σπάσει, εάν ρίξετε το Walkman σε σκληρή επιφάνεια ή εάν ασκήσετε ισχυρή πίεση στην οθόνη. Να είστε προσεκτικοί, όταν χειρίζεστε το Walkman. Αν το γυαλί είναι ραγισμένο ή σπασμένο, μην χρησιμοποιείτε το Walkman ή μην αγγίζετε το κατεστραμμένο τμήμα. Διαφορετικά, ενδέχεται να τραυματιστείτε.
- Όταν χρησιμοποιείτε λουράκι, έχετε υπόψη σας τα εξής.
 - Το λουράκι ενδέχεται να αγκιστρωθεί σε αντικείμενα γύρω σας. Να είστε προσεκτικοί για να αποφύγετε τον κίνδυνο στραγγαλισμού.
 - Προσέξτε να μην περιστρέψετε το Walkman, ενώ κρατάτε το λουράκι. Μπορεί να χτυπήσετε κάποιον με το Walkman.
- Το περιεχόμενο που ηχογραφείτε προορίζεται μόνο για προσωπική χρήση. Σύμφωνα με τη νομοθεσία περί πνευματικών δικαιωμάτων, το περιεχόμενο δεν μπορεί να χρησιμοποιηθεί χωρίς την άδεια του κατόχου πνευματικών δικαιωμάτων.

Τα περιεχόμενα του Οδηγού βοήθειας ενδέχεται να υπόκεινται σε αλλαγές χωρίς προειδοποίηση, λόγω ενημερώσεων των προδιαγραφών του προϊόντος.

Αυτός ο Οδηγός βοήθειας έχει μεταφραστεί με τη χρήση μηχανικής μετάφρασης.

Digital Music Player
NW-ZX300/ZX300A

Σημειώσεις σχετικά με τα ακουστικά

Ασφάλεια στον δρόμο

Μην χρησιμοποιείτε ακουστικά στις ακόλουθες περιπτώσεις.

- Ενώ οδηγείτε αυτοκίνητο, μοτοσυκλέτα ή ποδήλατο.
- Μέρη όπου η μειωμένη ακοή είναι επικίνδυνη. Για παράδειγμα, σε πλατφόρμες τρένου, σε μέρη όπου υπάρχει κυκλοφορία οχημάτων ή κοντά σε εργοτάξια.

Προφύλαξη από βλάβες στην ακοή

Τηρήστε τις ακόλουθες ενέργειες για να προστατεύσετε την ακοή σας.

- Διατηρήστε την ένταση σε ένα μέτριο, αποδεκτό επίπεδο. Μην ακούτε περιεχόμενο ήχου σε υψηλή ένταση ήχου για μεγάλο χρονικό διάστημα.
- Μην αυξάνετε την ένταση του ήχου απότομα.

Πληροφορίες για τα ακουστικά που τοποθετούνται στο εσωτερικό του αυτιού

- Όταν χρησιμοποιείτε ακουστικά που τοποθετούνται στο εσωτερικό του αυτιού με υψηλό βαθμό επαφής, έχετε υπόψη σας τα εξής. Διαφορετικά, μπορεί να προκληθεί τραυματισμός στα αυτιά ή στα τύμπανά σας.
 - Μην εισάγετε τα καλύμματα ακουστικών με δύναμη στα αυτιά σας.
 - Μην αφαιρείτε τα καλύμματα ακουστικών από τα αυτιά σας απότομα. Όταν αφαιρείτε τα ακουστικά, μετακινήστε τα καλύμματα ακουστικών πάνω και κάτω απαλά.
- Όταν αποσυνδέετε τα ακουστικά από το Walkman, κρατήστε τα ακουστικά από το βύσμα. Αν τραβήξετε το καλώδιο μπορεί να προκληθεί ζημιά στα ακουστικά.
- Μην κοιμάστε φορώντας τα ακουστικά. Το καλώδιο μπορεί τυλιχθεί γύρω από τον λαιμό σας ενώ κοιμάστε.

Σεβασμός προς τους άλλους

Αποφύγετε τη χρήση του Walkman σε χώρους όπου η διαρροή ήχου θα ενοχλεί τους άλλους.

Τα περιεχόμενα του Οδηγού βοήθειας ενδέχεται να υπόκεινται σε αλλαγές χωρίς προειδοποίηση, λόγω ενημερώσεων των προδιαγραφών του προϊόντος.

Αυτός ο Οδηγός βοήθειας έχει μεταφραστεί με τη χρήση μηχανικής μετάφρασης.

Digital Music Player
NW-ZX300/ZX300A

Σημειώσεις σχετικά με την ενσωματωμένη μπαταρία

Μην αγγίζετε την επαναφορτιζόμενη μπαταρία με γυμνά χέρια εάν υπάρχει διαρροή της μπαταρίας. Το υγρό της μπαταρίας μπορεί να προκαλέσει εγκαύματα ή τύφλωση. Αν το υγρό έρθει σε επαφή με το σώμα ή τα ρούχα σας, ξεπλύνετε το υγρό αμέσως με καθαρό νερό.

Τα περιεχόμενα του Οδηγού βοήθειας ενδέχεται να υπόκεινται σε αλλαγές χωρίς προειδοποίηση, λόγω ενημερώσεων των προδιαγραφών του προϊόντος.

Αυτός ο Οδηγός βοήθειας έχει μεταφραστεί με τη χρήση μηχανικής μετάφρασης.

Σημειώσεις για το λογισμικό

- Η νομοθεσία περί πνευματικής ιδιοκτησίας απαγορεύει τις ακόλουθες ενέργειες χωρίς την άδεια του κατόχου των πνευματικών δικαιωμάτων.
 - Αναπαραγωγή του λογισμικού ή του εγχειριδίου στο σύνολό του ή εν μέρει.
 - Δανεισμό του λογισμικού
- Σε καμία περίπτωση δεν θα θεωρηθεί υπεύθυνη η Sony για οποιοδήποτε από τα ακόλουθα συμβάντα που ενδεχομένως προκύψουν από τη χρήση του παρεχόμενου λογισμικού.
 - Οικονομική ζημία
 - Απώλεια κερδών
 - Αξιώσεις τρίτων μερών
- Το παρεχόμενο λογισμικό δεν μπορεί να χρησιμοποιηθεί με συσκευές για τις οποίες δεν έχει οριστεί.
- Παρακαλείστε να σημειώσετε ότι οι προδιαγραφές του λογισμικού ενδέχεται να αλλάξουν χωρίς προηγούμενη ειδοποίηση για βελτίωση της ποιότητας.
- Οι οδηγίες που περιέχονται στο παρόν εγχειρίδιο προϋποθέτουν ότι είστε εξοικειωμένοι με τις βασικές λειτουργίες του υπολογιστή.
- Για περισσότερες πληροφορίες σχετικά με τη χρήση των υπολογιστών και λειτουργικά συστήματα, ανατρέξτε στα αντίστοιχα εγχειρίδια.

Τα περιεχόμενα του Οδηγού βοήθειας ενδέχεται να υπόκεινται σε αλλαγές χωρίς προειδοποίηση, λόγω ενημερώσεων των προδιαγραφών του προϊόντος.
Αυτός ο Οδηγός βοήθειας έχει μεταφραστεί με τη χρήση μηχανικής μετάφρασης.

Digital Music Player
NW-ZX300/ZX300A

Σημειώσεις σχετικά με το δείγμα δεδομένων

Τα δείγματα μουσικής είναι προεγκατεστημένα στο Walkman για δοκιμαστική ακρόαση.
Δεν υπάρχουν εγκατεστημένα δείγματα δεδομένων σε μερικές χώρες ή περιοχές.

Τα περιεχόμενα του Οδηγού βοήθειας ενδέχεται να υπόκεινται σε αλλαγές χωρίς προειδοποίηση, λόγω ενημερώσεων των προδιαγραφών του προϊόντος.

Αυτός ο Οδηγός βοήθειας έχει μεταφραστεί με τη χρήση μηχανικής μετάφρασης.

Γενικές πληροφορίες

- Ο χρόνος φόρτισης και ο χρόνος αναπαραγωγής εξαρτώνται από τις ακόλουθες συνθήκες.
 - Πόσες φορές έχετε φορτίσει την μπαταρία
 - Θερμοκρασία λειτουργίας
- Όταν η μπαταρία φορτιστεί επαρκώς, αλλά η διάρκεια ζωής της μπαταρίας έχει μειωθεί περίπου στο μισό, η μπαταρία μπορεί να χαλάσει.
- Το Walkman περιλαμβάνει μια ενσωματωμένη επαναφορτιζόμενη μπαταρία ιόντων λιθίου. Όταν αποθηκεύετε το Walkman για μεγάλο χρονικό διάστημα, ελέγξτε τα ακόλουθα για να αποτρέψετε τη φθορά της ενσωματωμένης μπαταρίας.
 - Αποθηκεύστε το Walkman σε θερμοκρασίες από 5°C έως 35°C .
 - Για να αποτρέψετε τη φθορά της μπαταρίας, φορτίζετε τη μπαταρία τουλάχιστον μία φορά κάθε 6 μήνες.



- Όταν χρησιμοποιείτε το Walkman σε ψυχρό περιβάλλον, η οθόνη μπορεί να σκουρύνει ή ενδέχεται να μην ανταποκρίνεται γρήγορα. Ωστόσο, δεν πρόκειται για δυσλειτουργία.
- Νιώθετε ένα απαλό γαργάλημα στα αυτιά σας, ιδιαίτερα σε συνθήκες ξηρού αέρα. Αυτό είναι αποτέλεσμα του στατικού ηλεκτρισμού που συσσωρεύεται στο σώμα. Μπορείτε να περιορίσετε αυτό το φαινόμενο φορώντας ρούχα από φυσικά υλικά.
- Η Sony δεν είναι υπεύθυνη για τα δεδομένα χρήστη, ακόμα και αν προκύψουν τα ακόλουθα προβλήματα λόγω ελαττωμάτων του Walkman ή του υπολογιστή.
 - Η εγγραφή ή η λήψη των δεδομένων δεν έχει ολοκληρωθεί.
 - Τα δεδομένα (π.χ. μουσική) είναι κατεστραμμένα ή έχουν διαγραφεί.

Τα περιεχόμενα του Οδηγού βοήθειας ενδέχεται να υπόκεινται σε αλλαγές χωρίς προειδοποίηση, λόγω ενημερώσεων των προδιαγραφών του προϊόντος.

Αυτός ο Οδηγός βοήθειας έχει μεταφραστεί με τη χρήση μηχανικής μετάφρασης.

Digital Music Player
NW-ZX300/ZX300A

Συντήρηση

- Καθαρίστε το Walkman με ένα μαλακό πανί, όπως ένα πανί καθαρισμού γυαλιών οράσεως.
- Για να καθαρίσετε το Walkman όταν είναι πολύ βρόμικο, χρησιμοποιήστε ένα ελαφρώς νοτισμένο πανί με ένα διάλυμα ήπιου καθαριστικού. Προσέξτε να μην μπει νερό στο εσωτερικό του Walkman.
- Μην καθαρίζετε το προϊόν με διαλύτες, όπως αλκοόλη, νάφθα ή νέφτι. Οι διαλύτες μπορεί να προκαλέσουν φθορά στην επιφάνεια του Walkman.
- Καθαρίζετε το βύσμα του ακουστικού περιστασιακά με ένα μαλακό και στεγνό πανί. Μπορεί να παρουσιαστεί θόρυβος ή διακεκομμένος ήχος, αν το βύσμα είναι βρόμικο.

Τα περιεχόμενα του Οδηγού βοήθειας ενδέχεται να υπόκεινται σε αλλαγές χωρίς προειδοποίηση, λόγω ενημερώσεων των προδιαγραφών του προϊόντος.

Αυτός ο Οδηγός βοήθειας έχει μεταφραστεί με τη χρήση μηχανικής μετάφρασης.

Digital Music Player
NW-ZX300/ZX300A

Ιστοσελίδα υποστήριξης πελατών

Επισκεφτείτε την ιστοσελίδα υποστήριξης πελατών στη χώρα ή την περιοχή σας στις παρακάτω περιπτώσεις.

- Όταν έχετε απορίες σχετικά με το Walkman.
- Όταν έχετε κάποιο πρόβλημα με το Walkman.
- Όταν θέλετε πληροφορίες για προϊόντα συμβατά.

Για πελάτες στις ΗΠΑ:

<http://www.sony.com/walkmansupport>

Για πελάτες στον Καναδά:

Αγγλικά

<http://www.sony.ca/ElectronicsSupport/>

Γαλλικά

<http://www.sony.ca/ElectronicsSupport/>

Για πελάτες στη Λατινική Αμερική:

<http://www.sony-latin.com/index.crp>

Για πελάτες στην Ευρώπη:

<http://www.sony.eu/dna/wm/>

Για πελάτες στην Ασία/Ωκεανία/Μέση Ανατολή/Αφρική:

Αγγλικά

<http://www.sony-asia.com/support>

Κορεατικά

<https://scs.sony.co.kr/scs/handler/ProductSupport>

Απλοποιημένα Κινεζικά

<https://service.sony.com.cn>

Παραδοσιακά Κινεζικά

<http://service.sony.com.tw/>

Για πελάτες που αγόρασαν τα διεθνή μοντέλα:

<http://www.sony.co.jp/overseas/support/>

Τα περιεχόμενα του Οδηγού βοήθειας ενδέχεται να υπόκεινται σε αλλαγές χωρίς προειδοποίηση, λόγω ενημερώσεων των προδιαγραφών του προϊόντος.

Αυτός ο Οδηγός βοήθειας έχει μεταφραστεί με τη χρήση μηχανικής μετάφρασης.

4-698-042-63(1) Copyright 2017 Sony Corporation

Τεχνικές προδιαγραφές

Οθόνη

Μέγεθος/Ανάλυση	3,1 ίντσες (7,8 cm), WVGA (800 × 480 pixel)
Τύπος οθόνης	Έγχρωμη οθόνη TFT με λευκό οπίσθιο φωτισμό λυχνιών LED Χωρητική οθόνη αφής

Διεπαφή

USB	Hi-Speed USB (συμβατό με USB 2.0)
Ακουστικό	Υποδοχή μίνι στερεοφωνικού βύσματος, απλό βύσμα
WM-PORT	WM-PORT (ακροδέκτης πολλαπλής σύνδεσης): 22 ακίδες
Εξωτερική μνήμη	microSD microSDHC microSDXC

Bluetooth

Έκδοση	Έκδ. 4.2
Ζώνη συχνότητας	Ζώνη 2,4 GHz (2,4000 GHz - 2,4835 GHz)
Μέθοδος διαμόρφωσης	FHSS
Υποστηριζόμενα προφίλ Bluetooth	A2DP (Advanced Audio Distribution Profile) AVRCP (Audio Video Remote Control Profile)
Υποστηριζόμενος κωδικοποιητής (Εκπομπή)	SBC, LDAC, aptX, aptX HD
Υποστηριζόμενος κωδικοποιητής (Λήψη)	SBC, LDAC, AAC

NFC

NFC	Ενεργός τύπος (για συσκευή ανάγνωσης και εγγραφής), τύπος ετικέτας
-----	--

Έξοδος ακουστικών (υποδοχή μίνι στερεοφωνικού βύσματος)

Απόκριση συχνότητας	20 Hz έως 40.000 Hz (κατά την αναπαραγωγή αρχείων δεδομένων, μοναδική μέτρηση σήματος)
---------------------	---

Έξοδος ακουστικών (απλό βύσμα)

Απόκριση συχνότητας	20 Hz έως 40.000 Hz (κατά την αναπαραγωγή αρχείων δεδομένων, μοναδική μέτρηση σήματος)
---------------------	---

Γενικά

Πηγή ισχύος	Ενσωματωμένη επαναφορτιζόμενη μπαταρία ιόντων λιθίου Τροφοδοσία USB (από υπολογιστή μέσω υποδοχής USB της συσκευής αναπαραγωγής)
Χρόνος φόρτισης	Φόρτιση μέσω USB Περίπου 5,5 ώρα
Θερμοκρασία λειτουργίας	5 °C έως 35 °C
Διαστάσεις	π/υ/β, δεν περιλαμβάνονται οι προεξοχές Σχεδόν 57,3 mm × 119,5 mm × 14,8 mm
	π/υ/β Σχεδόν 57,7 mm × 120,4 mm × 14,9 mm
Βάρος	Περίπου 157 g

Χωρητικότητα

NW-ZX300	64 GB
NW-ZX300A	16 GB

Τα περιεχόμενα του Οδηγού βοήθειας ενδέχεται να υπόκεινται σε αλλαγές χωρίς προειδοποίηση, λόγω ενημερώσεων των προδιαγραφών του προϊόντος.

Αυτός ο Οδηγός βοήθειας έχει μεταφραστεί με τη χρήση μηχανικής μετάφρασης.

Διάρκεια ζωής μπαταρίας

Μουσική (κατά προσέγγιση)

	Υποδοχή μίνι στερεοφωνικού βύσματος	Υποδοχή απλού βύσματος
MP3 (128 kbps)	30 ώρες	25 ώρες
AAC (256 kbps)	27 ώρες	23 ώρες
FLAC (96 kHz/24 bit)	26 ώρες	23 ώρες
FLAC (192 kHz/24 bit)	23 ώρες	20 ώρες
DSD (2,8224 MHz/1 bit)	19 ώρες	13 ώρες
DSD (5,6448 MHz/1 bit)	15 ώρες	12 ώρες
DSD (11,2896 MHz/1 bit)	13 ώρες	10 ώρες

Bluetooth (Λειτουργία πομπού) (Περίπου)

MP3 (128 kbps) / SBC - Connection Preferred	25 ώρες
FLAC (96 kHz/24 bit) / LDAC - Connection Preferred (Auto)	14 ώρες

Bluetooth (Λειτουργία δέκτη) (Περίπου)

SBC (Connection Preferred)	11 ώρες
LDAC (Sound Quality Preferred)	10 ώρες

Σημείωση

- Οι τιμές που εμφανίζονται σε αυτό το θέμα αποτελούν την κατά προσέγγιση διάρκεια ζωής της μπαταρίας, κατά τη συνεχή αναπαραγωγή περιεχομένου στις προεπιλεγμένες ρυθμίσεις.
- Ακόμη και αν η συσκευή αναπαραγωγής είναι απενεργοποιημένη για μεγάλο χρονικό διάστημα, εξακολουθεί να καταναλώνεται μια μικρή ποσότητα ενέργειας από την μπαταρία.
- Η διάρκεια ζωής της μπαταρίας μπορεί να ποικίλει, ανάλογα με τη ρύθμιση της έντασης του ήχου, τις συνθήκες χρήσης και τη θερμοκρασία περιβάλλοντος.
- Η μπαταρία καταναλώνεται σημαντικά όταν η οθόνη είναι ενεργοποιημένη.
- Η διάρκεια ζωής της μπαταρίας μπορεί να μειωθεί κατά 55 % περίπου, όταν ορισμένες από τις ρυθμίσεις ποιότητας ήχου είναι ενεργές.
- Η σύνδεση Bluetooth θα μειώσει τη διάρκεια ζωής της μπαταρίας έως 65 %, ανάλογα με τις παρακάτω συνθήκες.
 - Μορφή του περιεχομένου.
 - Ρυθμίσεις των συνδεδεμένων συσκευών.

Τα περιεχόμενα του Οδηγού βοήθειας ενδέχεται να υπόκεινται σε αλλαγές χωρίς προειδοποίηση, λόγω ενημερώσεων των προδιαγραφών του προϊόντος.
Αυτός ο Οδηγός βοήθειας έχει μεταφραστεί με τη χρήση μηχανικής μετάφρασης.

4-698-042-63(1) Copyright 2017 Sony Corporation

Μέγιστος αριθμός εγγραφής τραγουδιών

Μουσική (κατά προσέγγιση)

	NW-ZX300 (64 GB)	NW-ZX300A (16 GB)
MP3 (128 kbps)	15.000 τραγούδια	3.300 τραγούδια
AAC (256 kbps)	7.600 τραγούδια	1.600 τραγούδια
FLAC (44,1 kHz/16 bit)	1.300 τραγούδια	300 τραγούδια
FLAC (96 kHz/24 bit)	420 τραγούδια	90 τραγούδια
FLAC (192 kHz/24 bit)	210 τραγούδια	40 τραγούδια
DSD (2,8224 MHz/1 bit)	340 τραγούδια	70 τραγούδια
DSD (5,6448 MHz/1 bit)	170 τραγούδια	30 τραγούδια
DSD (11,2896 MHz/1 bit)	80 τραγούδια	10 τραγούδια

Σημείωση

- Οι κατά προσέγγιση αριθμοί βασίζονται σε τραγούδι 4 λεπτών.
- Το προϊόν αυτό έχει επιβεβαιωθεί ότι λειτουργεί κανονικά, με έως και 20.000 κομμάτια αποθηκευμένα στην κύρια μνήμη και στην κάρτα microSD.

Τα περιεχόμενα του Οδηγού βοήθειας ενδέχεται να υπόκεινται σε αλλαγές χωρίς προειδοποίηση, λόγω ενημερώσεων των προδιαγραφών του προϊόντος.

Αυτός ο Οδηγός βοήθειας έχει μεταφραστεί με τη χρήση μηχανικής μετάφρασης.

Digital Music Player
NW-ZX300/ZX300A

Υποστηριζόμενες μορφές

Μουσική

MP3 (.mp3)

32 kbps έως 320 kbps (Υποστηρίζει μεταβλητό ρυθμό μετάδοσης bit (VBR))/32 kHz, 44,1 kHz, 48 kHz

WMA (.wma)

32 kbps έως 192 kbps (Υποστηρίζει μεταβλητό ρυθμό μετάδοσης bit (VBR))/44,1 kHz

FLAC (.flac)

16 bit, 24 bit/8 kHz - 384 kHz

WAV (.wav)

16 bit, 24 bit, 32 bit (δεκαδικός/ακέραιος)/8 kHz - 384 kHz

AAC (.mp4, .m4a, .3gp)

16 kbps - 320 kbps/8 kHz - 48 kHz

HE-AAC (.mp4, .m4a, .3gp)

32 kbps - 144 kbps/8 kHz - 48 kHz

Apple Lossless (.mp4, .m4a)

16 bit, 24 bit/8 kHz - 384 kHz

AIFF (.aif, .aiff, .afc, .aifc)

16 bit, 24 bit, 32 bit / 8 kHz - 384 kHz

DSD (.dsf, .dff)

1 bit/2,8224 MHz, 5,6448 MHz, 11,2896 MHz

APE (.ape)

8 bit, 16 bit, 24 bit/8 kHz - 192 kHz (γρήγορος, κανονικός, υψηλός)

MQA (.mqa.flac)

Υποστηρίζεται

Σημείωση

- Η συχνότητα δειγματοληψίας ενδέχεται να μην αντιστοιχεί σε όλους τους κωδικοποιητές.
- Δεν είναι δυνατή η αναπαραγωγή αρχείων με προστασία πνευματικών δικαιωμάτων.
- Συμπεριλαμβάνονται μη τυπικοί ή μη εγγυημένοι ρυθμοί μετάδοσης bit, ανάλογα με τη συχνότητα δειγματοληψίας.
- Δεν είναι δυνατή η αναπαραγωγή αρχείων μεγέθους 4 GB (2 GB για το APE) ή μεγαλύτερων.
- Το προϊόν αυτό αναγνωρίζει πηγές ήχου που υπερβαίνουν την ποιότητα CD (44,1 kHz/κβαντοποίηση 16 bit) και την ποιότητα DAT (48 kHz/κβαντοποίηση 16 bit) ως ήχο υψηλής ανάλυσης.
Το σύμβολο «HR» εμφανίζεται για πηγές ήχου υψηλής ανάλυσης.

Τα περιεχόμενα του Οδηγού βοήθειας ενδέχεται να υπόκεινται σε αλλαγές χωρίς προειδοποίηση, λόγω ενημερώσεων των προδιαγραφών του προϊόντος.
Αυτός ο Οδηγός βοήθειας έχει μεταφραστεί με τη χρήση μηχανικής μετάφρασης.

4-698-042-63(1) Copyright 2017 Sony Corporation

Digital Music Player
NW-ZX300/ZX300A

Απαιτήσεις συστήματος

Υποστηριζόμενα λειτουργικά συστήματα

- Windows® 10
- Windows® 8.1
- Windows® 7
- macOS™ v10.8 - 10.12

Σημείωση

- Χρειάζεστε σύνδεση στο Internet για να κάνετε λήψη των εφαρμογών υπολογιστή.
- Δεν μπορούμε να εγγυηθούμε τη λειτουργία για όλους τους υπολογιστές.

Τα περιεχόμενα του Οδηγού βοήθειας ενδέχεται να υπόκεινται σε αλλαγές χωρίς προειδοποίηση, λόγω ενημερώσεων των προδιαγραφών του προϊόντος.

Αυτός ο Οδηγός βοήθειας έχει μεταφραστεί με τη χρήση μηχανικής μετάφρασης.

Digital Music Player
NW-ZX300/ZX300A

Η ενσωματωμένη επαναφορτιζόμενη μπαταρία εξαντλείται γρήγορα ακόμα και μετά την πλήρη φόρτιση του Walkman.

Περιορίστε την κατανάλωση της μπαταρίας για να ελέγξετε, εάν βελτιώνεται η κατάσταση της μπαταρίας.

Αν η διάρκεια ζωής της μπαταρίας μειωθεί στο μισό της συνηθισμένης διάρκειάς της, μπορείτε να αντικαταστήσετε την μπαταρία.

Η διάρκεια ζωής της μπαταρίας εξαρτάται από τις συνθήκες χρήσης, τις ρυθμίσεις και τη θερμοκρασία περιβάλλοντος. Επιπλέον, οι ακόλουθες λειτουργίες εξαντλούν την μπαταρία πιο γρήγορα από τη συνεχή χρήση του Walkman.

- Συχνή ενεργοποίηση ή απενεργοποίηση του Walkman.
- Αλλαγή των ρυθμίσεων του Walkman συχνά.
- Φόρτιση και αποφόρτιση της μπαταρίας επανειλημμένα.
Αυτό θα μειώσει σταδιακά τη χωρητικότητα της μπαταρίας. Ως αποτέλεσμα, η μπαταρία μπορεί να εξαντληθεί γρήγορα ακόμα και αφού φορτιστεί πλήρως.

Για να αντικαταστήσετε την μπαταρία, επικοινωνήστε με τον πλησιέστερο αντιπρόσωπο της Sony ή με το Sony Service Center.

Τα περιεχόμενα του Οδηγού βοήθειας ενδέχεται να υπόκεινται σε αλλαγές χωρίς προειδοποίηση, λόγω ενημερώσεων των προδιαγραφών του προϊόντος.

Αυτός ο Οδηγός βοήθειας έχει μεταφραστεί με τη χρήση μηχανικής μετάφρασης.

Τι είναι η διάρκεια ζωής της μπαταρίας;

Η ενσωματωμένη επαναφορτιζόμενη μπαταρία μπορεί να φορτιστεί κατά προσέγγιση 500 φορές.

Η μπαταρία μπορεί να φορτιστεί κατά προσέγγιση 500 φορές κατά μέσο όρο.

Ωστόσο, η διάρκεια ζωής της μπαταρίας εξαρτάται από τη θερμοκρασία και τη χρήση.

Όταν η διάρκεια ζωής μιας πλήρως φορτισμένης μπαταρίας μειώνεται στο μισό από τη συνήθη διάρκειά της, μπορείτε να αντικαταστήσετε την μπαταρία.

Για να αντικαταστήσετε την μπαταρία, επικοινωνήστε με τον πλησιέστερο αντιπρόσωπο της Sony ή με το Sony Service Center.

Μην αντικαθιστάτε την μπαταρία μόνοι σας. Η μπαταρία είναι ενσωματωμένη στο Walkman. Η αντικατάσταση της μπαταρίας απαιτεί επαγγελματικές γνώσεις και δεξιότητες.

Τα περιεχόμενα του Οδηγού βοήθειας ενδέχεται να υπόκεινται σε αλλαγές χωρίς προειδοποίηση, λόγω ενημερώσεων των προδιαγραφών του προϊόντος.

Αυτός ο Οδηγός βοήθειας έχει μεταφραστεί με τη χρήση μηχανικής μετάφρασης.

Μπορώ να αντικαταστήσω την ενσωματωμένη επαναφορτιζόμενη μπαταρία;

Μην αντικαθιστάτε την μπαταρία μόνοι σας.

Η μπαταρία είναι ενσωματωμένη στο Walkman. Η αντικατάσταση της μπαταρίας απαιτεί επαγγελματικές γνώσεις και δεξιότητες. Μην αντικαθιστάτε την μπαταρία μόνοι σας.

Το Walkman χρησιμοποιεί μια συγκεκριμένη επαναφορτιζόμενη μπαταρία. Δεν μπορούν να χρησιμοποιηθούν οι μπαταρίες που διατίθενται στο εμπόριο.

Για να αντικαταστήσετε την μπαταρία, επικοινωνήστε με τον πλησιέστερο αντιπρόσωπο της Sony ή με το Sony Service Center.

Για ενημέρωσή σας

Η απόδοση της μπαταρίας φθίνει λόγω των ακόλουθων παραγόντων.

- Τη συχνότητα φόρτισης ή αποφόρτισης της μπαταρίας.
- Το χρονικό διάστημα χρήσης της μπαταρίας.
- Το περιβάλλον χρήσης.

Η διάρκεια ζωής της μπαταρίας μπορεί να αποτελεί ένδειξη για αντικατάσταση.

Όταν η διάρκεια ζωής μιας πλήρως φορτισμένης μπαταρίας μειώνεται μισό της συνήθους διάρκειας ζωής της, η μπαταρία θα πρέπει να αντικατασταθεί.

Η μπαταρία μπορεί να φορτιστεί κατά προσέγγιση 500 φορές κατά μέσο όρο.

Τα περιεχόμενα του Οδηγού βοήθειας ενδέχεται να υπόκεινται σε αλλαγές χωρίς προειδοποίηση, λόγω ενημερώσεων των προδιαγραφών του προϊόντος.

Αυτός ο Οδηγός βοήθειας έχει μεταφραστεί με τη χρήση μηχανικής μετάφρασης.

Ο υπολογιστής δεν αναγνωρίζει την κάρτα microSD στο Walkman.

Αποσυνδέστε το Walkman από τον υπολογιστή και, έπειτα, δοκιμάστε τα ακόλουθα βήματα.

Ο υπολογιστής μπορεί να μην αναγνωρίσει την κάρτα microSD στις παρακάτω περιπτώσεις.

- Η κάρτα microSD δεν έχει τοποθετηθεί κάρτα αρκετά σωστά.
 - Εισαγάγετε την κάρτα microSD, αφού συνδέσατε το Walkman με τον υπολογιστή.
1. Επιλέξτε [Mount/Unmount SD Card] στο Walkman.
Πατήστε στα στοιχεία μενού με την ακόλουθη σειρά.
 – [Settings] – [Device Settings] (Basic Settings) – [Mount/Unmount SD Card].
 2. Αφαιρέστε την κάρτα microSD από το Walkman. Στη συνέχεια, τοποθετήστε ξανά την κάρτα microSD σωστά και με ασφάλεια.
 3. Συνδέστε το Walkman με τον υπολογιστή.

Τα περιεχόμενα του Οδηγού βοήθειας ενδέχεται να υπόκεινται σε αλλαγές χωρίς προειδοποίηση, λόγω ενημερώσεων των προδιαγραφών του προϊόντος.

Αυτός ο Οδηγός βοήθειας έχει μεταφραστεί με τη χρήση μηχανικής μετάφρασης.

Digital Music Player
NW-ZX300/ZX300A

Το Walkman δεν αναγνωρίζει την κάρτα microSD.

Δοκιμάστε τα εξής βήματα.

Βεβαιωθείτε ότι η κάρτα microSD έχει τοποθετηθεί σωστά και με ασφάλεια.

Επιλέξτε [Mount/Unmount SD Card] στο Walkman πριν αφαιρέσετε την κάρτα microSD. Στη συνέχεια, τοποθετήστε ξανά την κάρτα microSD σωστά στο Walkman.

Βεβαιωθείτε ότι οι ακίδες επαφής της κάρτας microSD είναι καθαρές.

Καθαρίστε τις ακίδες επαφής της κάρτας microSD με ένα στεγνό πανί ή μια μπατονέτα. Στη συνέχεια, τοποθετήστε ξανά την κάρτα microSD σωστά.

Βεβαιωθείτε ότι η κάρτα microSD είναι σε μορφή που μπορεί να αναγνωρίσει το Walkman.

Αντιγράψτε όλα τα δεδομένα της κάρτας microSD σε έναν υπολογιστή πρώτα. Στη συνέχεια, διαμορφώστε την κάρτα microSD στο Walkman.

Χρησιμοποιήστε το Walkman για να διαμορφώσετε την κάρτα microSD. Η Sony δεν εγγυάται τη λειτουργία των καρτών microSD που έχουν διαμορφωθεί σε άλλες συσκευές, όπως σε υπολογιστές.

Τα περιεχόμενα του Οδηγού βοήθειας ενδέχεται να υπόκεινται σε αλλαγές χωρίς προειδοποίηση, λόγω ενημερώσεων των προδιαγραφών του προϊόντος.

Αυτός ο Οδηγός βοήθειας έχει μεταφραστεί με τη χρήση μηχανικής μετάφρασης.

Digital Music Player
NW-ZX300/ZX300A

Ένα κομμάτι διπλασιάζεται στο Walkman.

Ένα κομμάτι μπορεί να διπλασιαστεί στο Walkman, εάν μεταφέρετε το ίδιο κομμάτι με διαφορετικούς τρόπους μεταφοράς αρχείων.

Ένα κομμάτι μπορεί να διπλασιαστεί για τους ακόλουθους λόγους.

- Το ίδιο κομμάτι μεταφέρεται επανειλημμένα σε διαφορετικές μορφές.
- Το ίδιο κομμάτι μεταφέρεται επανειλημμένα με διαφορετικές πληροφορίες κομματιού.
- Το ίδιο κομμάτι μεταφέρεται επανειλημμένα με διαφορετικούς τρόπους μεταφοράς αρχείων (το ίδιο κομμάτι μεταφέρεται σε διαφορετικούς φακέλους αποθήκευσης).

Μπορείτε να διαγράψετε τα περιττά κομμάτια από το Walkman.

Σημείωση σχετικά με τη χρήση καρτών microSD

Εάν χρησιμοποιείτε το Walkman που υποστηρίζει την κάρτα microSD, ενδέχεται να έχετε μεταφέρει το ίδιο κομμάτι τόσο στο Walkman όσο και στην κάρτα microSD.

Ελέγξτε τα κομμάτια στο Walkman και στην κάρτα microSD για να επιβεβαιώσετε ότι δεν υπάρχουν διπλά κομμάτια.

Πώς να διαγράψετε κομμάτια από το Walkman

Για να διαγράψετε κομμάτια στο Walkman

1. Στην οθόνη βιβλιοθήκης, πατήστε την επιθυμητή κατηγορία (άλμπουμ, καλλιτέχνης, κ.λπ.) και την υποκατηγορία, μέχρι να εμφανιστεί η λίστα κομματιών.
2. Πατήστε **...** δίπλα από το κομμάτι που θέλετε να διαγράψετε και, στη συνέχεια, πατήστε [Delete].

Για να διαγράψετε κομμάτια με τη χρήση της Εξερεύνησης των Windows

1. Συνδέστε το Walkman με τον υπολογιστή και ανοίξτε την Εξερεύνηση των Windows.
2. Ανοίξτε το φάκελο για το Walkman. Έπειτα, επιλέξτε το διπλασιασμένο κομμάτι στον φάκελο [MUSIC] και διαγράψτε το.

Υπόδειξη

- Απενεργοποιήστε τις λειτουργίες αυτόματης μεταφοράς κομματιού στις εφαρμογές διαχείρισης μουσικής, όπως τη λειτουργία [Sync] του Windows Media Player. Εάν η λειτουργία είναι ενεργοποιημένη, τα κομμάτια μπορεί να μεταφέρονται στον φάκελο [MUSIC] του Walkman κάθε φορά που συνδέετε το Walkman στον υπολογιστή.

Τα περιεχόμενα του Οδηγού βοήθειας ενδέχεται να υπόκεινται σε αλλαγές χωρίς προειδοποίηση, λόγω ενημερώσεων των προδιαγραφών του προϊόντος.

Αυτός ο Οδηγός βοήθειας έχει μεταφραστεί με τη χρήση μηχανικής μετάφρασης.

Το Walkman δεν είναι δυνατό να αναπαράγει μεταφερθέν περιεχόμενο.

Δοκιμάστε τα εξής βήματα.

Στην οθόνη εμφανίζεται η ένδειξη [Cannot play; file format is not supported.].

Το Walkman αναπαράγει περιεχόμενο μόνο σε συμβατές μορφές (ρυθμός μετάδοσης, κ.λπ.).

Για λεπτομέρειες σχετικά με τις υποστηριζόμενες μορφές, ανατρέξτε στην ενότητα των προδιαγραφών της ενότητας [Οδηγός βοήθειας] ή στον ιστότοπο του μοντέλου.

Βεβαιωθείτε ότι το Walkman υποστηρίζει τη μορφή του περιεχομένου που προσπαθείτε να αναπαραγάγετε.

Όταν δεν μπορείτε να βρείτε το μεταφερθέν περιεχόμενο στο Walkman.

- Το περιεχόμενο μπορεί να μεταφερθεί σε φακέλους ή τοποθεσίες στους οποίους δεν έχει πρόσβαση το Walkman. Αυτό μπορεί να συμβεί όταν μεταφέρετε το περιεχόμενο με μεταφορά και απόθεση χρησιμοποιώντας την Εξερεύνηση των Windows ή το MacFinder. Μεταφέρετε το περιεχόμενο στον κατάλληλο φάκελο ή τοποθεσία.
- Όταν μεταφέρετε ηχητικό περιεχόμενο σε μορφή MP4, μεταφέρετε και αποθέστε το περιεχόμενο στον φάκελο [MUSIC] του Walkman.
- Εάν έχετε εκτελέσει μια από τις ακόλουθες λειτουργίες σε υπολογιστή, το περιεχόμενο μπορεί να μην αναγνωριστεί στο Walkman. Σε αυτήν την περίπτωση, αλλάξτε το όνομα αρχείου ή τη θέση του αρχείου στο αρχικό όνομα ή στην αρχική τοποθεσία.
 - Αλλάξτε το όνομα αρχείου του περιεχομένου στο Walkman.
 - Αλλάξτε τη θέση του περιεχομένου στο Walkman.
- Αν έχετε διαμορφώσει τη μνήμη του Walkman στην Εξερεύνηση των Windows ή στο MacFinder, διαμορφώστε τη μνήμη χρησιμοποιώντας το μενού του Walkman.

Τα περιεχόμενα του Οδηγού βοήθειας ενδέχεται να υπόκεινται σε αλλαγές χωρίς προειδοποίηση, λόγω ενημερώσεων των προδιαγραφών του προϊόντος.

Αυτός ο Οδηγός βοήθειας έχει μεταφραστεί με τη χρήση μηχανικής μετάφρασης.

Digital Music Player
NW-ZX300/ZX300A

**Χύθηκε υγρό (νερό, καφές κ.λπ.) στο Walkman.
Πλύνετε το Walkman στο πλυντήριο.**

Επικοινωνήστε με τον πλησιέστερο αντιπρόσωπο της Sony ή με το Sony Service Center.

Στις παραπάνω περιπτώσεις μπορεί να εισχωρήσει υγρό μέσα στο Walkman.
Σταματήστε να χρησιμοποιείτε το Walkman αμέσως. Στη συνέχεια, επικοινωνήστε με τον πλησιέστερο αντιπρόσωπο της Sony ή με το Sony Service Center.

Τα περιεχόμενα του Οδηγού βοήθειας ενδέχεται να υπόκεινται σε αλλαγές χωρίς προειδοποίηση, λόγω ενημερώσεων των προδιαγραφών του προϊόντος.
Αυτός ο Οδηγός βοήθειας έχει μεταφραστεί με τη χρήση μηχανικής μετάφρασης.

Digital Music Player
NW-ZX300/ZX300A

Το Walkman δεν λειτουργεί σωστά.

Εάν προκύψει μία από τις ακόλουθες καταστάσεις, επανεκκινήστε το Walkman.

- Το Walkman δεν ανταποκρίνεται στις λειτουργίες.
- Η οθόνη του Walkman παγώνει.

Φορτίστε επαρκώς το Walkman. Στη συνέχεια, κρατήστε πατημένο το κουμπί  (ισχύς) για 8 δευτερόλεπτα έως ότου το Walkman επανεκκινηθεί.

Τα περιεχόμενα του Οδηγού βοήθειας ενδέχεται να υπόκεινται σε αλλαγές χωρίς προειδοποίηση, λόγω ενημερώσεων των προδιαγραφών του προϊόντος.

Αυτός ο Οδηγός βοήθειας έχει μεταφραστεί με τη χρήση μηχανικής μετάφρασης.