

Digital Music Player
NW-ZX300/ZX300A



Šį vadovą naudokite, jei iškiltų problemų arba nežinotumėte, kaip naudotis WALKMAN®.

Kai kuriose šalyse / regionuose parduodamų „Walkman“ įrenginių spalva gali skirtis nuo pavaizduotos paveikslėliuose.

Šis „Žinynas“ pateikia informaciją apie naujausią „Walkman“ sistemos programinės įrangos versiją. Naujausiomis funkcijomis naudotis galėsite atsisiuntę paskutinę sistemos programinės įrangos versiją.

1.1.0 versijoje pridėtos funkcijos

Į derančius „Bluetooth“ kodekus įtrauktas aptX HD.

2.00 versijoje pridėtos funkcijos

Pridėta Bluetooth Receiver funkcija.

Prie garso kokybės nustatymų pridėtas Vinyl Processor.

Prie atkūrimo rodinio maketo parinkčių pridėtas Digital Peak Meter.

Pridėta funkcija, suteiksianti galimybę rankiniu būdu prie albumų pridėti viršelių paveikslėlių.

Prie išskylančiojo meniu bibliotekos rodinio pridėtas [Edit Playlist Name].

[Text Input] pridėtas prie [Device Settings] meniu, esančio [Basic Settings].

Gaminių techniniai duomenys kartkartėmis atnaujinami, todėl žinyne pateikiama informacija gali būti keičiama neįspėjus.
Šis žinynas išverstas kompiuterine vertimo programa.

Naudojimo pradžia

[Klientų registravimo svetainės](#)

[Prieš naudojant pirmą kartą](#)

[Walkman vadovai ir bendroji informacija](#)

[Pakuotės turinio tikrinimas](#)

[Pradinės sąrankos konfigūravimas](#)

[Music Center for PC \(Windows\) diegimas](#)

[Content Transfer \(Mac\) diegimas](#)

Maitinimas ir įkrovimas

[„Walkman“ įjungimas ir išjungimas.](#)

[Išvengti netyčinio veikimo \(HOLD\)](#)

[Akumuliatoriaus įkrovimas](#)

[Kaip padidinti akumuliatoriaus naudojimo trukmę](#)

[Pastabos dėl akumuliatoriaus įkrovimo](#)

„microSD“ kortelės

[microSD kortelės naudojimas](#)

[Pastabos dėl microSD kortelių](#)

Baziniai veiksmai

[Dalys ir valdikliai](#)

Ekranų veiksmai

– [Kaip naudoti įvairius Walkman rodinius](#)

– [Bibliotekos rodinys](#)

– [Atkūrimo rodinys](#)

– [Atkūrimo eilės rodinys](#)

– [Adresyno rodinys](#)

- [Garso kokybės nuostatų rodinys](#)

- [USB-DAC ekranas](#)

- [Bluetooth Receiver ekranas](#)

[Informacinėje srityje rodomas piktogramų sąrašas](#)

[Garsumo reguliavimas](#)

[Garsumo reguliavimas atitinka Europos ir Korėjos direktyvas](#)

[Naudojimo vadovo naršymas](#)

Muzikos persiuntimas

[Muzikos turinio paruošimas](#)

[Aukštos raiškos garso failų turinio įsigijimas](#)

Naudodami „Windows“ kompiuterį

- [Turinio perkėlimas iš Windows kompiuterio, naudojant Music Center for PC](#)

- [Turinio perkėlimas naudojant Windows "Explorer"](#)

- [Turinio importavimas iš Walkman į Music Center for PC](#)

Naudodami „Mac“ kompiuterį

- [Turinio perkėlimas iš Mac kompiuterio, naudojant Content Transfer](#)

- [Turinio perkėlimas, naudojant Mac Finder](#)

[Dainos teksto informacijos pridėjimas naudojant kompiuterį](#)

[Pastabos dėl turinio persiuntimas iš kompiuterio](#)

Muzikos grojimas / organizavimas / šalinimas

[Muzikos grojimas](#)

[Atkūrimo būdai](#)

[\[SensMe™ Channels\] naudojimas](#)

Dainos tekstas

- [Dainos teksto informacijos gavimas](#)

- [Dainos tekstas](#)

[Grojaraščių valdymas Walkman](#)

[Adresyno tvarkymas Walkman](#)

[Takelių šalinimas iš „Walkman“](#)

[Vadovo peržiūra, kad būtų galima mėgautis aukštos kokybės garsu](#)

Mėgavimasis muzika prisijungus prie belaidžio ryšio

Mėgavimasis muzika per „Bluetooth“ garso įrenginį (perdavimo „Bluetooth“ režimas)

- [Walkman prijungimas prie nesusieto Bluetooth įrenginio „pirmą kartą“.](#)
- [Walkman prijungimas prie susieto Bluetooth įrenginio](#)
- [Prijungimas prie Bluetooth įrenginio vienu palietimu \(NFC\)](#)
- [„Bluetooth“ funkcijos konfigūracija \(perdavimo „Bluetooth“ režimas\)](#)

Mėgavimasis muzika per išmanųjį telefoną (gavimo „Bluetooth“ režimas)

- [„Walkman“ prijungimas prie nesusieto išmaniojo telefono pirmą kartą.](#)
- [„Walkman“ prijungimas prie susieto telefono](#)
- [Prijungimas prie išmaniojo telefono vienu palietimu \(NFC\)](#)
- [„Bluetooth“ funkcijos konfigūracija \(gavimo „Bluetooth“ režimas\)](#)

[Pastabos dėl Bluetooth funkcijos](#)

Įvairios funkcijos

[Mėgavimasis muzikos turiniu kompiuteryje, su Walkman garso kokybe \(USB-DAC funkcija\)](#)

[Garso kokybės nuostatų reguliavimas](#)

[Didelės talpos USB laikmenos režimo naudojimas](#)

Paleidimas iš naujo / formatavimas / inicijavimas

- [Walkman paleidimas iš naujo](#)
- [Walkman nustatymas iš naujo/formatavimas/inicijavimas](#)
- [microSD kortelės formatavimas](#)

Versijos informacija / sistemos naujiniai

- [Informacijos peržiūra, naudojant Walkman](#)
- [Walkman sistemos programinės įrangos naujinimas](#)

[Naudodami nuorodos mygtukus greito nustatymo skydelyje](#)

[Nuostatų meniu](#)

Pranešimas

[Pastabos dėl Walkman naudojimo](#)

[Pastabos dėl ausinių](#)

[Pastabos dėl integruoto akumuliatoriaus](#)

[Pastabos dėl programinės įrangos](#)

[Pastabos dėl duomenų pavyzdžius](#)

[Bendroji informacija](#)

[Techninė priežiūra](#)

[Pagalbos klientams svetainė](#)

Specifikacijos

[Specifikacijos](#)

[Akumuliatoriaus veikimo trukmė](#)

[Maksimalus įrašomų dainų skaičius](#)

[Derantys formatai](#)

[Sistemos reikalavimai](#)

Trikčių šalinimas

Maitinimas ir įkrovimas

- [Integruotas akumuliatorius greitai išsieikvoja, net jei Walkman yra visiškai įkrautas.](#)
- [Kas yra akumuliatoriaus gyvavimo laikotarpis?](#)
- [Ar galiu pakeisti integruotą akumuliatorių pats?](#)

„microSD“ kortelės

- [Kompiuteris neatpažįsta microSD kortelės, esančios Walkman.](#)
- [Walkman neatpažįsta microSD kortelės.](#)

Muzikos grojimas

- [Įrašai Walkman gali kartotis.](#)
- [Walkman nepavyksta atkurti perkeltą turinio.](#)

Kiti

- [Ant Walkman užpylėte skysčio \(vandens, kavos ir kt.\)](#)
- [Išplovėte Walkman skalbyklėje.](#)
- [Walkman veikia netinkamai.](#)

Digital Music Player
NW-ZX300/ZX300A

Klientų registravimo svetainės

Mes rekomenduojame užregistruoti Walkman, kad galėtumėte gauti geresnę pagalbą.

Klientams JAV:

<http://www.sony.com/walkmanreg/>

Klientams Kanadoje:

Anglų

<http://www.Sony.ca/Registration>

Prancūzų

<http://www.Sony.ca/Enregistrement>

Klientams Lotynų Amerikoje:

<http://www.sony-latin.com/registration>

Klientams Europoje:

www.sony.eu/mysony

Azijos, Okeanijos, Vidurio Rytų ir Afrikos klientams:

Anglų / korėjiečių / tradicinė kinų

<http://www.sony-asia.com/dmpwalkman/register/>

Supaprastintoji kinų

https://www.sonystyle.com.cn/b2c_sony/b2c/productRegister.do

Gaminių techniniai duomenys kartkartėmis atnaujinami, todėl žinyne pateikiama informacija gali būti keičiama neįspėjus.
Šis žinynas išverstas kompiuterine vertimo programa.

Digital Music Player
NW-ZX300/ZX300A

Prieš naudojant pirmą kartą

Dėkojame, kad įsigijote šį „Walkman“.

- Informacijos apie teisės aktus, taisykles ir su prekės ženklais susijusias teises žr. pateiktoje programinėje įrangoje esančioje dalyje „Svarbi informacija“. Norėdami perskaityti šią informaciją, kompiuteryje įdiekite pateiktą programinę įrangą.
- Prieš pradėdami naudoti Walkman, perskaitykite temas, nurodytas [Susijusi tema].
- Visi kiti prekių ženklai ir registruotieji prekių ženklai yra atitinkamų jų savininkų prekių ženklai arba registruotieji prekių ženklai. Šiame instrukcijų vadove žymenys TM ir ® nenurodyti.

Prieš pradėdami naudoti, Walkman, peržiūrėkite šią informaciją.

Modelių pavadinimai

Šiame [Žinynas] minimi keli modelių pavadinimai. Kai kurie modeliai negalimi šalyje arba regione, kuriame įsigijote Walkman.

Kompiuterio sistemai keliami reikalavimai

Kai prijungiate Walkman prie kompiuterio, patikrinkite kompiuterio sistemai keliamus reikalavimus.

Akumuliatoriaus įkrovimas

Pirmą kartą naudojant „Walkman“ akumuliatorius gali būti mažai įkrautas. Prieš naudodami įkraukite akumuliatorių.

microSDkortelės

Toliau nurodytos atminties kortelės yra vadinamos [microSD kortelėmis], šiame [Žinynas].

- microSDkortelės
- microSDHCkortelės
- microSDXCkortelės

Vaizdai ir iliustracijos

Ekranų vaizdai ir iliustracijos, pateiktos šiame [Žinynas] yra orientacinės. Jie gali skirtis nuo jūsų įsigyto gaminio arba ekrano rodinio.

Dizainas ir specifikacijos gali būti keičiamos apie tai nepranešus.

Gaminių techniniai duomenys kartkartėmis atnaujinami, todėl žinyne pateikiama informacija gali būti keičiama neįspėjus.
Šis žinynas išverstas kompiuterine vertimo programa.

Susijusi tema

- [Walkman vadovai ir bendroji informacija](#)

- [Sistemos reikalavimai](#)
- [Akumuliatoriaus įkrovimas](#)
- [Pastabos dėl Walkman naudojimo](#)
- [Pastabos dėl ausinių](#)
- [Pastabos dėl integruoto akumuliatoriaus](#)
- [Pastabos dėl programinės įrangos](#)
- [Pastabos dėl duomenų pavyzdžius](#)
- [Bendroji informacija](#)
- [Techninė priežiūra](#)
- [Pagalbos klientams svetainė](#)

4-698-044-23(1) Copyright 2017 Sony Corporation

Walkman vadovai ir bendroji informacija

Sony pateikia šiuos vadovus ir informaciją apie Walkman. Pateikti vadovai paaiškina šiuos veiksmus ir funkcijas.

- Pagrindiniai veiksmai.
- Unikalioms funkcijoms, kurias reikia paaiškinti.
- Sudėtingi veiksmai, kuriems reikalingi nurodymai.

Žinynas

Šiame Žinynas pateikiamos tik standartinių veiksmų procedūros.

Gaminių techniniai duomenys kartkartėmis atnaujinami, todėl žinyne pateikiama informacija gali būti keičiama neįspėjus.

Šis žinynas išverstas kompiuterine vertimo programa.

Šis vertimas, kaip ir bet kuris kitas kompiuteriu verstas tekstas, nėra susietas su kontekstu, todėl yra tikimybė, kad jame nebus perduota teksto originalo prasmė.

Dėl to vertimas galbūt ne visada tiksliai atspindės originalo turinį.

- Kaip perkelti turinį į Walkman.
- Kaip naudoti įvairias funkcijas.
- Pastabos dėl Walkman naudojimo.

Paleidimo vadovas (spausdintas)

- Pagrindiniai žingsniai, kaip pradėti klausytis muzikos, įsigijus Walkman.

Instruction Manual (spausdintas)

- Pastabos dėl Walkman naudojimo
- Atitikties informacija
- Kaip rasti [Svarbi informacija]

Svarbi informacija (teikiama Walkman atmintyje)

- Informacija apie autorių teises, įstatymus ir taisykles
Kad galėtumėte skaityti failą, įdėkite pateiktą programinę įrangą savo kompiuteryje.

Pagalbos klientams svetainė (internete)

Žr. [Pagalbos klientams svetainė], šiame [Žinynas].

- Naujausia informacija apie Walkman
- DUK: Dažnai užduodami klausimai

Digital Music Player
NW-ZX300/ZX300A

Pakuotės turinio tikrinimas

- „Walkman“ (1)
- USB laidas (1)
- Paleidimo vadovas
- Instruction Manual

Pastaba

- Ausinės ir microSD kortelė su Walkman netiekiamos.

Gaminių techniniai duomenys kartkartėmis atnaujinami, todėl žinyne pateikiama informacija gali būti keičiama neįspėjus.
Šis žinynas išverstas kompiuterine vertimo programa.

Digital Music Player
NW-ZX300/ZX300A

Pradinės sąrankos konfigūravimas

Ijungus Walkman pirmą kartą, pasileis pradinės sąrankos vedlys.
Pradinėje sąrankoje galite nustatyti šiuos elementus.

- Kalba
- Data ir laikas

1 Laikykite nuspaudę mygtuką (1) maždaug 2 sekundes, kol Walkman įsijungia.

Pasileis pradinis sąrankos vedlys. Patvirtinkite pranešimą ir bakstelėkite .

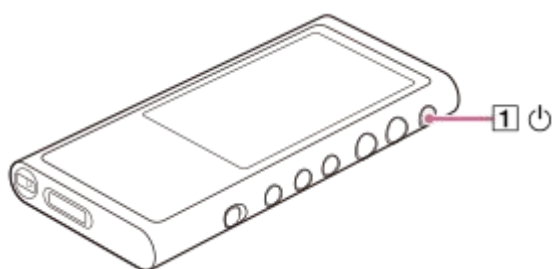

2 Pasirinkite kalbą ir bakstelėkite .

3 Nustatykite datą ir laiką, o tada bakstelėkite .

Vykdykite ekrane pateikiamus nurodymus.
Galite peržiūrėti [Guide to High Quality Sound] rodinį, jei pageidaujate.

Pastaba

- Walkman nerodo laikrodžio. Laikrodžio nuostata naudojam duomenims valdyti.

Gaminių techniniai duomenys kartkartėmis atnaujinami, todėl žinyne pateikiama informacija gali būti keičiama neįspėjus.
Šis žinynas išverstas kompiuterine vertimo programa.

Digital Music Player
NW-ZX300/ZX300A

Music Center for PC (Windows) diegimas

Music Center for PC yra programa, skirta Windowskompiuteriams. Naudokite naujausią Music Center for PC versiją. Music Center for PC galite naudoti, jei norite atlikti toliau nurodytus veiksmus.

- Įkelti turinį (pvz., muzikos) iš kompaktinių diskų į kompiuterį.
- Organizuoti ir valdyti turinį.
Pavyzdžiui, galite kurti grojaraščius.
- Turinio persiuntimas iš kompiuterio į Walkman.

Patikrinti sistemos reikalavimus prieš diegdami Music Center for PC.

1 Atverkite Music Center for PC atsisiuntimo svetainę.

<http://www.sony.net/smc4pc/>

2 Įdiekite Music Center for PC.

Daugiau informacijos apie diegimą, žr. [Download] – [Installation procedure], Music Center for PC palaikymo svetainėje. (<http://www.sony.net/smc4pc/>)

Gaminių techniniai duomenys kartkartėmis atnaujinami, todėl žinyne pateikiama informacija gali būti keičiama neįspėjus.
Šis žinynas išverstas kompiuterine vertimo programa.

Susijusi tema

- [Muzikos turinio paruošimas](#)
- [Turinio perkėlimas iš Windows kompiuterio, naudojant Music Center for PC](#)
- [Sistemos reikalavimai](#)

Content Transfer (Mac) diegimas

Content Transfer yra programa, skirta Mac kompiuteriams. Naudokite naujausią Content Transfer versiją. Tvarkomą turinį galite perkelti naudodami iTunes arba Finder. Jūs galite tiesiog nuvilkti kūrinius arba albumus, kad persiustumėte juos į Walkman.

Patikrinti sistemos reikalavimus prieš diegdami Content Transfer.

1 Paleiskite Content Transfer diegimo programą.

<http://www.sony.net/ct-mac/>

2 Atverkite atsisiųstą failą.

[ContentTransfer.dmg] bus automatiškai įrašyta į atsisiuntimų aplanką. Aplankas gali atsidaryti automatiškai.

3 Įdiekite Content Transfer.

Paleiskite [ContentTransfer.pkg]. Vykdykite ekrane pateikiamus nurodymus. Kai baigsite diegti, bus rodoma .

Pastaba

- Jei esate paraginamas, perkraukite kompiuterį. Vykdykite ekrane pateikiamus nurodymus.

Gaminių techniniai duomenys kartkartėmis atnaujinami, todėl žinyne pateikiama informacija gali būti keičiama neįspėjus. Šis žinynas išverstas kompiuterine vertimo programa.

Susijusi tema

- [Muzikos turinio paruošimas](#)
- [Turinio perkėlimas iš Mac kompiuterio, naudojant Content Transfer](#)
- [Sistemos reikalavimai](#)

„Walkman“ įjungimas ir išjungimas.

1 Laikykite nuspaužę mygtuką (1) maždaug 2 sekundes, kol Walkman įsijungia.

Įjungus Walkman pirmą kartą, pasileis pradinės sąrankos vedlys. Vykdykite ekrane pateikiamus nurodymus. Pradinėje sąrankoje galite nustatyti šiuos elementus.

- Kalba
- Data ir laikas

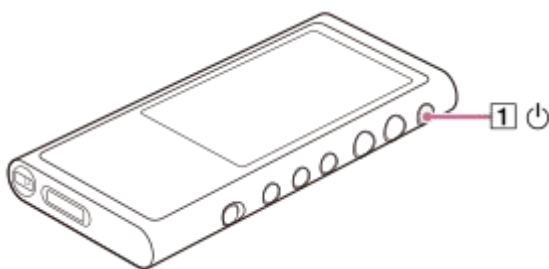

„Walkman“ išjungimas

Laikykite nuspaužę mygtuką (1) 2 sekundes, kai ekranas yra įjungtas.

Vadovaukitės nurodymais ekrane, jei norite išjungti Walkman.

Išjunkite HOLD funkciją, jei ji įjungta.

Patarimas

- Ekranas automatiškai išsijungs, jei nenaudojate Walkman tam tikrą laiko tarpą. Norėdami įjungti ekraną, paspauskite mygtuką (1).
- Norėdami taupyti akumuliatoriaus energiją, pasirinkite [Auto Power Off]. Walkman bus išjungtas automatiškai. Bakstelėkite meniu elementus, tokia tvarka:
[Settings] – [Device Settings] ([Basic Settings]) – [Auto Power Off].

Pastaba

- Walkman nerodo laikrodžio. Laikrodžio nuostata naudojam duomenims valdyti.

Gaminių techniniai duomenys kartkartėmis atnaujinami, todėl žinyne pateikiama informacija gali būti keičiama neįspėjus. Šis žinynas išverstas kompiuterine vertimo programa.

Susijusi tema

- [Išvengti netyčinio veikimo \(HOLD\)](#)
- [Pradinės sąrankos konfigūravimas](#)

Išvengti netyčinio veikimo (HOLD)

Jūs galite užrakinti Walkman, kad išvengtumėte netyčinių mygtukų nuspaudimų.

1 Pastumkite jungiklį (1).

HOLD funkcija yra įjungta. Negalėsite valdyti Walkman mygtukų ar jutiklinio ekrano. Aktyvus bus tik mygtukas (2), kuriuo galėsite atlikti toliau nurodytus veiksmus.

- Įjungti arba išjungti ekraną.
- Įjungti Walkman (2 sekundės).
- Iš naujo paleisti Walkman (8 sekundės).

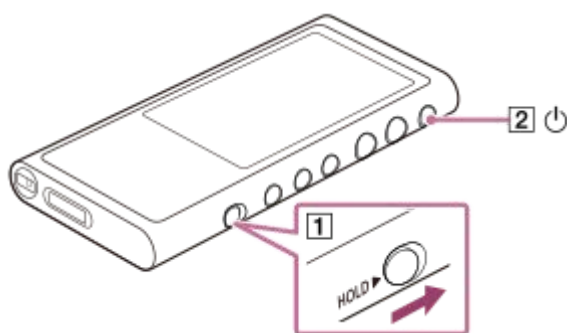

Kad galėtumėte naudoti ekraną

Galite įgalinti jutiklinį ekraną, kai HOLD funkcija yra aktyvi.

1. Bakstelėkite meniu elementus, tokia tvarka.
 – [Settings] – [Device Settings] ([Basic Settings]).
2. Bakstelėkite [Disable touch panel when the HOLD switch is on], norėdami pašalinti varnelę.
 Jei norite išvengti netyčinio jutiklinio ekrano naudojimo, vėl pažymėkite varnelę.

Patarimas

- Pastumkite jungiklį (1) – priešinga kryptimi ir atšaukite HOLD funkciją.
- Kai HOLD funkcija yra aktyvi, paspaudus mygtuką mirksės **HOLD**.
- Kai HOLD funkcija įjungta, jūs negalite išjungti Walkman. Išjunkite HOLD funkciją.

Gaminių techniniai duomenys kartkartėmis atnaujinami, todėl žinyne pateikiama informacija gali būti keičiama neįspėjus.
Šis žinynas išverstas kompiuterine vertimo programa.

Susijusi tema

- [Dalys ir valdikliai](#)

Akumulatoriaus įkrovimas

1 Prijunkite „Walkman“ prie veikiančio kompiuterio, naudodami USB.

Įkrovos lemputė įsižiebs.

Kai įkrovimas baigtas, akumulatoriaus būsenos piktograma pasikeičia į .

Tada, įkrovimo lemputė išsijungia.



2 Atjunkite „Walkman“ nuo kompiuterio.

Patarimas

- Daugiau informacijos apie tai, kiek laiko užtrunka iki galo įkrauti akumuliatorių, žr. [Specifikacijos].

Pastaba

- Jei Walkman akumulatoriaus lygis yra nepakankamas, kompiuteris neatpažįsta Walkman. Šiuo atveju, Walkman ekranas neįsijungs. Jei taip nutinka, iki galo įkraukite akumuliatorių. Gali praeiti maždaug 10 min., kol Walkmanekranas įsijungia.

Gaminių techniniai duomenys kartkartėmis atnaujinami, todėl žinyne pateikiama informacija gali būti keičiama neįspėjus.
Šis žinynas išverstas kompiuterine vertimo programa.



Susijusi tema

- [Kaip padidinti akumulatoriaus naudojimo trukmę](#)
- [Pastabos dėl akumulatoriaus įkrovimo](#)
- [Specifikacijos](#)

Kaip padidinti akumulatoriaus naudojimo trukmę

Jūs galite sumažinti akumulatoriaus eikvojimą, naudodami Walkman toliau pateiktais būdais.

Akumulatoriaus veikimo trukmė priklauso nuo naudojimo sąlygų. Daugiau informacijos apie akumulatoriaus veikimo trukmę, rasite [Akumulatoriaus veikimo trukmė].

- Išjunkite maitinimą rankiniu būdu, jei nenaudojate Walkman.
- Nustatykite [Auto Power Off]. Walkman bus išjungtas automatiškai.
( – [Settings] – [Device Settings] ([Basic Settings]) – [Auto Power Off].)
- Nustatykite trumpesnį [Screen Off Timer] laiką.
( – [Settings] – [Device Settings] ([Basic Settings]) – [Screen Off Timer].)
- Nustatykite ekrano šviesumą.
- Išjunkite visas garso kokybės nuostatas.
- Išjunkite „Bluetooth“ funkciją, kai jos nenaudojate.
- Išjunkite NFC funkciją, kai jos nenaudojate.

Gaminių techniniai duomenys kartkartėmis atnaujinami, todėl žinyne pateikiama informacija gali būti keičiama neįspėjus.
Šis žinynas išverstas kompiuterine vertimo programa.

Susijusi tema

- [Akumulatoriaus įkrovimas](#)
- [„Walkman“ įjungimas ir išjungimas.](#)
- [Nuostatų meniu](#)
- [Garso kokybės nuostatų rodinys](#)
- [Prijungimas prie Bluetooth įrenginio vienu palietimu \(NFC\)](#)
- [Naudodami nuorodos mygtukus greito nustatymo skydelyje](#)
- [Pastabos dėl integruoto akumulatorius](#)
- [Dainos tekstas](#)
- [Akumulatoriaus veikimo trukmė](#)

Pastabos dėl akumuliatoriaus įkrovimo

- Įkrovimo trukmė priklauso nuo akumuliatoriaus naudojimo sąlygų.
- Kai akumuliatorius pakankamai įkrautas bet akumuliatoriaus veikimo trukmė sumažėjo iki maždaug pusės jo įprastos, akumuliatorius gali būti susidėvėjęs. Kreipkitės į artimiausią „Sony“ prekybos atstovą arba Sony Service Center.
- Kompiuteris gali neatpažinti Walkman toliau nurodytais atvejais.
 - Kai jungiate Walkman prie kompiuterio pirmą kartą.
 - Kai Walkman ilgą laiką nebuvo naudotas.
Įkraukite Walkman maždaug 10 min. Walkmangali pradėti veikti įprastai.
- Jei aplinkos temperatūra aukštesnė nei rekomenduojamas diapazonas, ekrane rodoma  ir įkrovimas nutraukiamas. Įkraukite akumuliatorių aplinkos temperatūrai esant nuo 5 °C iki 35 °C .
- Akumuliatorių galima įkrauti maždaug 500 kartų nuo visiško išsekimo būsenos. Tikslus skaičius gali skirtis atsižvelgiant į naudojimo sąlygas.
- Kad negestų, akumuliatorių reikia įkrauti bent kartą per šešis mėnesius.
- Įkrovimas negarantuojamas naudojant pačių pasigaminą ar pakeistą kompiuterį.
- Įkrovimas naudojant USB šakotuvą garantuojamas tik naudojant atskirai maitinamą USBšakotuvą, pažymėtą patvirtintu logotipu.
- Nejunkite Walkmanprie kompiuterio, ilgą laiką, kai kompiuteris nėra prijungtas prie yra kintamosios srovės maitinimo. Kitu atveju kompiuterio akumuliatorius gali išsekti.
- Kai Walkman yra prijungtas prie kompiuterio, laikykitės toliau pateiktų perspėjimų. Kitu atveju Walkmangali veikti netinkamai.
 - Nejunkite kompiuterio.
 - Nepaleiskite kompiuterio iš naujo.
 - Nežadinkite kompiuterio iš miego režimo.
 - Neišjunkite kompiuterio.
- Jūsų „Walkman“ įkraunant gali įkaisti. Tai nėra gedimas.
- Akumuliatoriaus indikatorius skalė gali tiksliai neatitikti likusios akumuliatoriaus energijos lygio. Naudokitės indikatoriumi kaip apytikslės informacijos šaltiniu.
- Kai įkraunate Walkman naudodami kompiuterį, neatjunkite USBkabelio, kai duomenys yra perduodami. Jei atjungsite USB kabelį, galite prarasti Walkman esančius duomenis.

Gaminių techniniai duomenys kartkartėmis atnaujinami, todėl žinyne pateikiama informacija gali būti keičiama neįspėjus.
Šis žinynas išverstas kompiuterine vertimo programa.

Susijusi tema

- [Akumuliatoriaus įkrovimas](#)
- [Kaip padidinti akumuliatoriaus naudojimo trukmę](#)
- [Pastabos dėl integruoto akumuliatoriaus](#)
- [Akumuliatoriaus veikimo trukmė](#)



Digital Music Player
NW-ZX300/ZX300A

microSD kortelės naudojimas

Šiame skyriuje pateiktos instrukcijos, kaip atlikti toliau nurodytus veiksmus.

- microSD kortelės įdėjimas į Walkman.
- microSD kortelės išėmimas iš Walkman.
- microSD kortelės formatavimas Walkman.

Kad microSD kortelę galėtumėte naudoti Walkman, pirmiausia turite formatuoti microSD kortelę Walkman.

1 Įdėkite microSD kortelę.

Atidarykite, microSD kortelės lizdo dangtelį (1).

Įstatykite microSD kortelę, kol ji užsifiksuos (2). microSD kortelę įstatykite teisinga kryptimi. Geltonos kontaktų plokštelės turi būti nukreiptos aukštyn.

Uždarykite dangtelį (1).

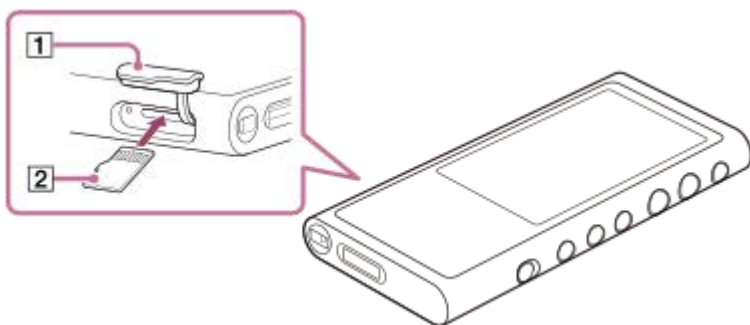

Walkman pradės naujinti duomenų bazę.

Kai naujinimo procesas pasibaigs, matysite bibliotekos rodinį.

2 Suformatuokite microSD kortelę.

Bakstelėkite meniu elementus, tokia tvarka.

 – [Settings] – [Device Settings] ([Basic Settings]) – [Reset/Format] – [Format SD Card].

Vykdykite ekrane pateikiamus nurodymus. Atidžiai patvirtinkite pranešimus.

Jei norite pašalinti microSD kortelę

Prieš pašalindami microSD kortelę iš Walkman, pirmiausia atjunkite microSD kortelę iš Walkman.

1. Bibliotekos rodyneje, bakstelėkite meniu elementus tokia tvarka.

 – [Settings] – [Device Settings] ([Basic Settings]) – [Mount/Unmount SD Card] – [OK].

2. Atidarykite, microSD kortelės lizdo dangtelį. Įsitinkite, kad prieigos lemputė (1) išjungta.



3. Stumti microSD kortelę į microSD kortelės lizdą. microSD kortelė išlys iš lizdo.

4. Išimkite microSD kortelę. Tada uždarykite microSD kortelės lizdo dangtelį.

Pastaba

- Walkman jūs negalite keistis duomenimis tarp Walkman atminties ir microSD kortelės.
- Jei Walkman neatpažįsta microSD kortelės, išimkite ir vėl įdėkite microSD kortelę į Walkman.
- Nedėkite jokių daiktų, išskyrus microSD kortelę, į microSD kortelės lizdą.
- Jei įdėtoje microSD kortelėje yra daug duomenų, gali praeiti maždaug 10 min. arba ilgiau, kol Walkman atnaujins duomenų bazę.
- Išimant microSD kortelę, ši informacija bus pašalinta.
 - Turinys, kuris šiuo metu yra atkuriamas.
 - Atkūrimo pozicija.
 - Dainos ir atkūrimo tvarka atkūrimo eilės rodinyje
 - Žymelės informaciją apie dainas, esančias microSD kortelėje.
- Formatuojant microSD kortelę bus ištrinti visi duomenys saugomi microSD kortelėje. Pasidarykite atsarginę svarbių duomenų kopiją.

Gaminių techniniai duomenys kartkartėmis atnaujinami, todėl žinyne pateikiama informacija gali būti keičiama neįspėjus.
Šis žinynas išverstas kompiuterine vertimo programa.

Susijusi tema

- [Pastabos dėl microSD kortelių](#)
- [microSD kortelės formatavimas](#)

Pastabos dėl microSD kortelių

- Naudokite microSD kortelę, suformatuotą Walkman. Sony negarantuoja tinkamo microSD kitokių kortelių veikimo.
- Sony negarantuoja, kad su microSD kortelėmis, kurios naudojamos keliuose įrenginiuose, galėsite atlikti visus veiksmus.
- Formatuojant iš microSD kortelės bus ištrinti visi duomenys saugomi microSD kortelėje. Iš anksto įrašykite atsarginę kopiją.
- Nepalikite microSD kortelės mažiems vaikams pasiekiamoje vietoje. Maži vaikai gali netyčia praryti microSD kortelę.
- Atjunkite microSD kortelę ([Mount/Unmount SD Card]) iš Walkman tada išimkite microSD kortelę. Kitu atveju Walkman gali veikti netinkamai.
- Sony negarantuoja, kad visų tipų suderinamos microSD kortelės veiks Walkman.
- Duomenys gali būti sugadinti toliau nurodytais atvejais.
 - Kai microSD kortelė bus išimta skaitymo ar rašymo veiksmo metu.
 - Kai Walkman skaitymo arba rašymo operacijos metu išjungiamas.
 - Kai microSD kortelė naudojama vietose, kuriose ją veikia statinis elektros krūvis arba elektrinis triukšmas.
- Sony neprisiima jokios atsakomybės už bet kurį netekimą ar sugadinimą, saugomų duomenų. Sony rekomenduoja reguliariai išsaugoti svarbių duomenų atsarginę kopiją.
- Stebėti šiuos įspėjimus, kai tvarkote microSD korteles.
 - Neveikite microSD kortelės didele jėga.
 - Nelenkite microSD kortelės.
 - Nenumeskite microSD kortelės.
 - Neardykite microSD kortelės.
 - Nekeiskite microSD kortelės.
 - Saugokite microSD kortelę nuo vandens.
 - Nepalikite microSD kortelės įkaitusiame automobilio salone.
 - Nepalikite microSD kortelės, tiesioginėje saulės šviesoje.
 - Nepalikite microSD kortelės, šalia šildytuvo.
 - Nepalikite microSD kortelės drėgnoje vietoje.
 - Nepalikite microSD kortelės toje vietoje, kur yra išdinančių medžiagų.
- Laikykitės toliau pateiktų perspėjimų dėl microSD kortelės lizdo.
 - Įstatykite microSD kortelę į microSD kortelės lizdą teisinga kryptimi.
 - Nedėkite jokių objektų, išskyrus microSD kortelę, į microSD kortelės lizdą.

Gaminių techniniai duomenys kartkartėmis atnaujinami, todėl žinyne pateikiama informacija gali būti keičiama neįspėjus.
Šis žinynas išverstas kompiuterine vertimo programa.

Susijusi tema

- [microSD kortelės naudojimas](#)
- [microSD kortelės formatavimas](#)

Dalys ir valdikliai

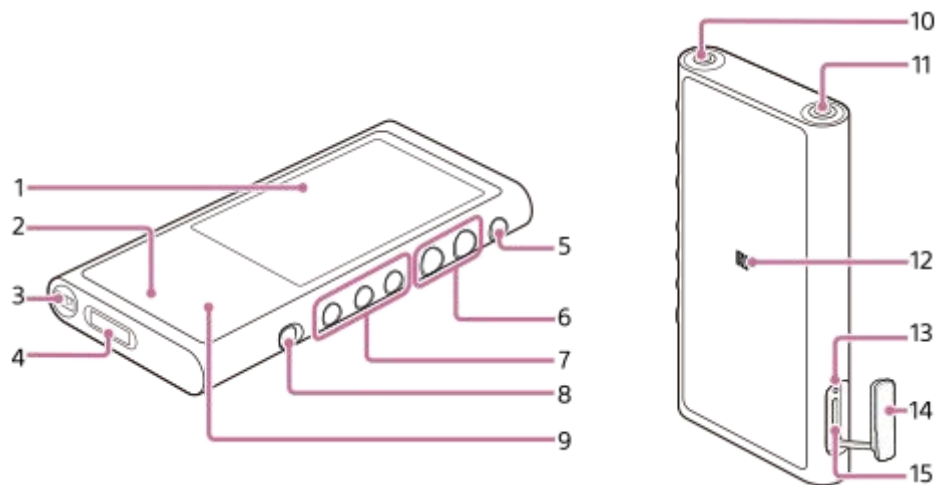

1. Jutiklinis ekranas

Bakstelėkite piktogramą arba ekrano elementą, kad galėtumėte valdyti Walkman.

2. Įkrovos lemputė

Lemputė žiba kai Walkman įkraunamas.

3. Anga dirželiui

Pritvirtinkite riešo dirželį (nepridedama).

4. WM-PORT lizdas

- Prijunkite USB kabelį (pridedama).
- Prijunkite priedus, darančius su WM-PORT (nepridedama).

5. ⏻ (maitinimo) mygtukas

- Paspauskite mygtuką, norėdami įjungti arba išjungti ekraną.
- Laikykite nuspaudę mygtuką 2 sekundes, kad įjungtumėte arba išjungtumėte „Walkman“.
- Jei įrenginys veikia nestabiliai, laikykite nuspauštą mygtuką 8 sekundžių, kad paleistumėte „Walkman“ iš naujo.

6. + (*1)/– (garsumo) mygtukai

Paspauskite mygtukus, norėdami nustatyti garsumą.

7. Grojimo valdymo mygtukai

▶▶ (* 1): paspauskite mygtuką norėdami paleisti arba pristabdyti grojimą.

◀◀ / ▶▶: Paspauskite mygtukus, norėdami pereiti prie ankstesnio arba kito įrašo.

Palaikykite nuspaudę mygtukus, kad grojimą atsuktumėte atgal, arba prasuktumėte į priekį.

8. HOLD jungiklis

Pastumkite jungiklį, kad užrakintumėte Walkman valdymo mygtukus. Tai leidžia išvengti netyčinio valdymas mygtukais.

Užrakinta (nevaldomi)



Atrakinta (valdomi)



9. Įmontuota „Bluetooth“ antena

Antena leidžia „Walkman“ prisijungti prie „Bluetooth“ įrenginių.

Neuždenkite antenos kai „Bluetooth“ ryšys aktyvus. Antraip ryšys gali būti nutrauktas.

10. Ausinių lizdas (stereofoninis mini) (*2)

Prijunkite ausines su stereofoniniu mini kištuku.

Stumkite ausinių kištuką, kol jis užsifiksuos.

Tinkamai prijunkite ausines. Kitu atveju pablogėti garso išvestis.

11. Ausinių lizdas (proporcingas standartas) (* 2)

- Prijunkite ausines proporcingo standarto kištuku.

Stumkite ausinių kištuką, kol jis užsifiksuos.

Tinkamai prijunkite ausines. Kitu atveju pablogėti garso išvestis.

- Prijunkite pasyvias ausines (*3) prie ausinių lizdo, tik (proporcingo standarto).

Jei naudojate garso laidą, kad sujungtumėte ausinių lizdą (proporcingo standarto), prie garso įrenginio įvado lizdo, galite sugadinti įrenginį.

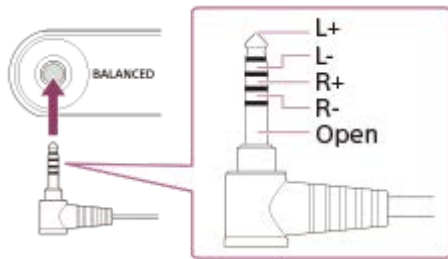

12. N žyma

Palieskite N žyma, esančia ant Bluetoothpriedaiso, šią žymę.

Bluetooth įrenginys turi palaikyti NFC funkciją.

Galite prijungti Bluetooth įrenginį prie Walkman.

13. Prieigos lemputė

Negalima pašalinti microSDkortelės, kai žiba prieigos lemputė.

14. microSDkortelės lizdo dangtelis

Nuimkite dangtelį, kad galėtumėte įdėti microSD kortelę.

15. microSD kortelės lizdas

Įstatykite microSDkortelę, kol ji užsifiksuos.

Atkreipkite dėmesį į Walkman priekinį paviršių

Walkman priekiniame paviršiuje naudojamas matinis stiklas. Stiklas apsaugo nuo pirštų atspaudų ir leidžia jūsų pirštams lengviau slysti, kai naudojate Walkman.

Matinio stiklo paviršius yra nelygus. Dėl šios savybės, gali būti sunku pašalinti įbrėžimus ar nešvarumus. Nelieskite paviršiaus šiais daiktais.

- Metaliniai gaminiai, pagamintais iš aliuminio, magnio (ausinės, fotoaparatai, raktų žiedai, monetos, ir kt.)
- Pakuotės medžiagos, kuriuose yra aliuminio plėvelės (gumos pakuotės, šokoladai, planšetiniai kompiuteriai ir kt.)

Kad apsaugotumėte stiklo paviršių, Sony rekomenduoja naudoti dėklą arba krepšelį.

*1 Ant ►|| mygtuko ir + mygtuko yra apčiuopiami taškai. Lytėjimo taškai gali padėti jums naudotis mygtukais nežiūrint į juos.

*2 Ausines prisijungus prie abiejų ausinių lizdų (stereofoninio mini ir proporcingo standarto), išvestis iš vieno ausinių lizdo (proporcingo standarto), turės pirmenybę.

Atjunkite nuo Bluetooth ryšio, jei ketinate naudoti laidines ausines.

*3 Pasyvios ausinės: Ausinės be triukšmo panaikinimas funkcijos arba Bluetooth funkcijos.

Gaminių techniniai duomenys kartkartėmis atnaujinami, todėl žinyne pateikiama informacija gali būti keičiama neįspėjus.
Šis žinynas išverstas kompiuterine vertimo programa.

4-698-044-23(1) Copyright 2017 Sony Corporation

Kaip naudoti įvairius Walkman rodimius

Šioje temoje aiškinama įvairių rodimių išdėstymas, atkūrimo ekranui (A) esant centre. Brūkštelėkite atkūrimo ekrane A, norėdami perjungti kitus rodimius (aukštyn/žemyn/kairė/dešinė).

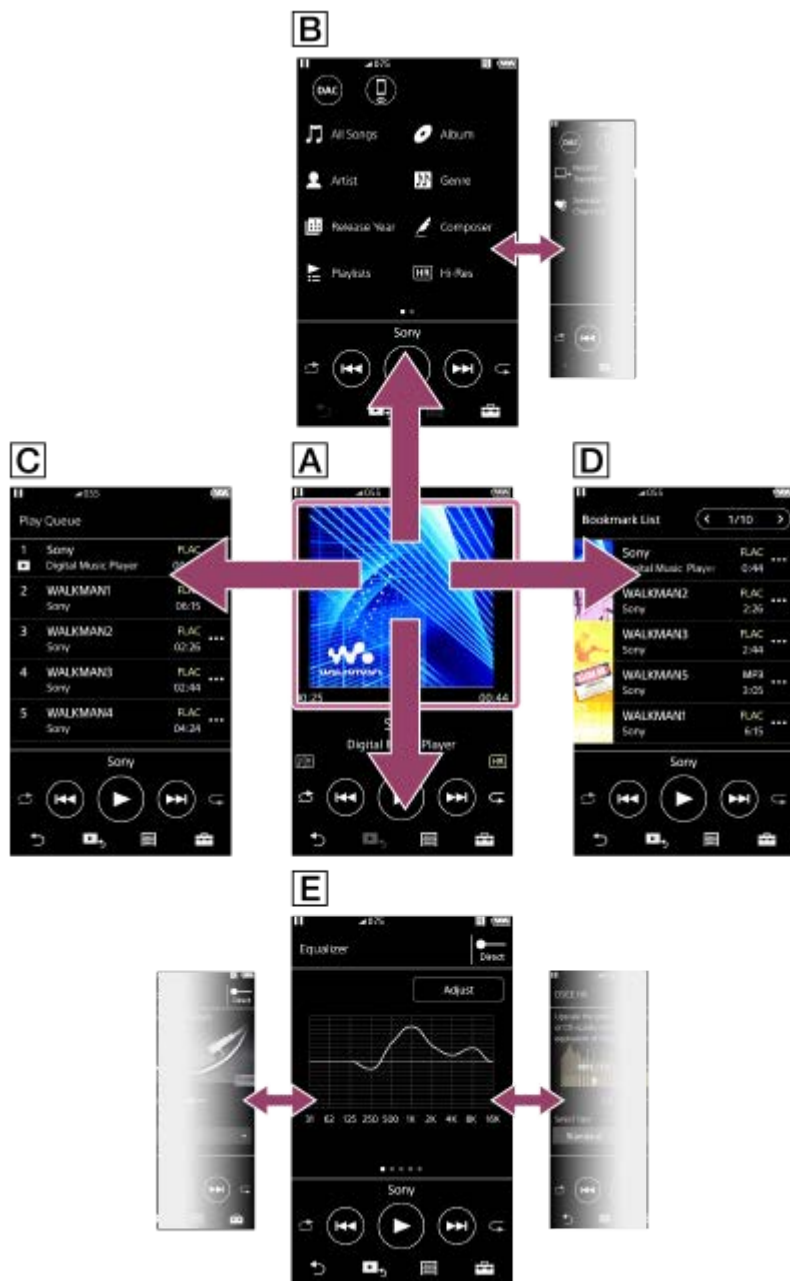

A Atkūrimo rodinys

Atkūrimo rodinyje galite valdyti atkūrimo veiksmus. Taip pat galite konfigūruoti įvairias atkūrimo nuostatas.

B Bibliotekos rodinys

Galite pasirinkti kūrinius iš bibliotekos rodinio. Kūriniai yra suskirstyti į įvairias kategorijas (pvz., [All Songs], [Album], [Artist] ir t. t.).

Galite pereiti į kitas nei muzikos atkūrimo (USB-DAC ir „Bluetooth Receiver“) funkcijas.

C Atkūrimo eilės rodinys

Galite patikrinti, įrašų sąrašą, kurį Walkman atkurs, esant dabartinėms nuostatom.

D Adresyno rodinys

Galite klausytis kūrynių, kuriuos anksčiau užregistravote į adresyną.

Kūrynius galite įtraukti į adresyną atkūrimo ekrane ir t. t.

Šiame rodyne gali būti atliekami toliau nurodyti veiksmai.

- Įtraukti kūrynius į adresyną.
- Pašalinti kūrynius iš adresyno.
- Keisti kūrynių tvarką adresyne.
- Įtraukti kūrynius į grojaraščius.
- Kūrynio informacijos peržiūra.

E Garso kokybės nuostatų rodiniai

Galite reguliuoti įvairias garso kokybės nuostatas.

Galite įrašyti garso kokybės nuostatas kaip išankstines nuostatas. Galima saugoti iki 3 išankstinių nuostatų.

- Equalizer/Tone Control
- DSEE HX
- DC Phase Linearizer
- Dynamic Normalizer
- Vinyl Processor





Patarimas

- Taip pat galite konfigūruoti garso kokybės nuostatas, naudodami meniu. Bakstelėkite meniu elementus, tokia tvarka.
 – [Settings] – [Sound Settings] ([Sound]).

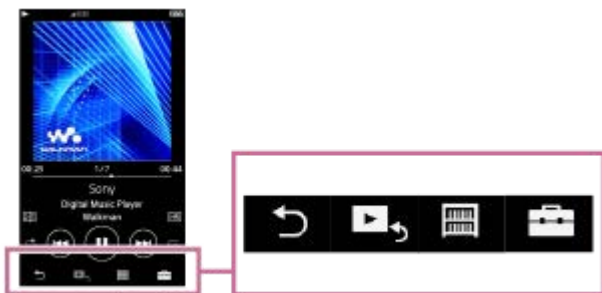
Pagrindiniai valdymo mygtukai

4 pagrindiniai valdymo mygtukai yra kiekvieno ekrano apačioje. Šie mygtukai ne visada gali būti aktyvus, atsižvelgiant į rodinį.











-  (atgal)
Spustelėkite mygtuką, norėdami grįžti į ankstesnį rodinį.
-  (eikite į atkūrimo rodinį)
Spustelėkite mygtuką, norėdami grįžti į atkūrimo rodinį.
-  (biblioteka)
Spustelėkite mygtuką, jei norite iškviešti bibliotekos rodinį.
-  (parinktys/nuostatos)
Spustelėkite mygtuką, jei norite iškviešti parinkčių/nuostatų meniu.
Galite konfigūruoti įvairius Walkman parametrus.
Galimas meniu komandos gali skirtis priklausomai nuo ekrano arba nuostatų. Jei norite konfigūruoti pagrindines Walkman nuostatas, pasirinkite [Settings] meniu.

Pagrindiniai atkūrimo valdymo mygtukai

Pagrindiniai atkūrimo valdymo mygtukai yra apatinėje kiekvieno ekrano dalyje.



-  (groti) /  (pristabdyti)
Bakstelėkite , jei norite pradėti atkūrimą.
Kai Walkman groja įrašą, bakstelėkite , norėdami pristabdyti atkūrimą.
-  (atgal)
Bakstelėkite mygtuką, norėdami grįžti į grojamo arba ankstesnio kūrinio pradžią. Palaikykite nuspaudę mygtuką, jei norite atsukti atkuriamą kūrinį atgal.
-  (prasukimas pirmyn)
Spustelėkite mygtuką, norėdami pereiti į kito įrašo pradžią. Laikykite nuspaudę mygtuką, kad prasuktumėte kūrinį pirmyn.
-  (grojimas atsitiktine eilės tvarka)
Bakstelėkite mygtuką, kad atkurtumėte atsitiktine tvarka.
-  (kartojimas)
Bakstelėkite mygtuką, kad pakartotumėte atkūrimą. Jūs galite kartoti vieną įrašą arba visus kūrinius.

Patarimas

- Vilkite laiko juostą, norėdami pakeisti dainos atkūrimo poziciją.

Gaminių techniniai duomenys kartkartėmis atnaujinami, todėl žinyne pateikiama informacija gali būti keičiama neįspėjus.
Šis žinynas išverstas kompiuterine vertimo programa.

Susijusi tema

- [Bibliotekos rodinys](#)
- [Atkūrimo rodinys](#)
- [Atkūrimo eilės rodinys](#)
- [Adresyno rodinys](#)
- [Garso kokybės nuostatų rodinys](#)
- [Atkūrimo būdai](#)
- [USB-DAC ekranas](#)
- [Bluetooth Receiver ekranas](#)

Digital Music Player
NW-ZX300/ZX300A

Bibliotekos rodinys

Galite pasirinkti kūrinius iš bibliotekos rodinio. Kūriniai yra suskirstyti į įvairias kategorijas (pvz., [All Songs], [Album], [Artist] ir t. t.).

Galite pereiti į kitas nei muzikos atkūrimo (USB-DAC ir „Bluetooth Receiver“) funkcijas.



Bibliotekos rodinys iškvietimas

Atkūrimo rodinyje brūkštelėkite žemyn.

Be to, norėdami iškviešti bibliotekos rodinį, galite bakstelėti , ekrano apačioje.



1. Funkcijų mygtukai
Jūs galite pereiti į šias funkcijas.



	USB-DAC
	Bluetooth Receiver

2. Muzikos kategorijos ([All Songs], [Album], [Artist] ir t. t.)
Kiekviena daina yra klasifikuojama į kelias kategorijas. Pasirinkite takelą iš norimos kategorijos.
3. Puslapio indikatorius
Taškų skaičius reiškia galimų puslapių skaičių.
4. Subkategorijos
Pasirinkę muzikos kategoriją, pasirinkite subkategoriją, kol rasite norimą kūrinį.
Galite patikrinti dainos kodeką, pvz., FLAC. Aukštos raiškos garso failo formato kodekai rodomi spalvoti.

Parinkčių / nuostatų meniu

Bakstelėkite , kad iškvieštumėte meniu.

Galimas meniu komandos gali skirtis priklausomai nuo ekrano arba nuostatų.

 Settings	Pasirinkite elementą, kad būtų parodytas nuostatų meniu.
Select Items to Display	Pasirinkdami elementą, nustatykite kokias kategorijas rodyti, o kurių nerodyti.
Reset display item order	Pasirinkite elementą, jei norite rodyti numatytąsias kategorijas.
 View Help	Pasirinkite elementą, jei norite peržiūrėti naudojimo vadovą.

Iškylantysis meniu

Bakstelėkite , kad iškvietumėte iškylantįjį meniu.  atsiranda šalia kiekvieno elemento, esančio subkategorijų sąraše.

Galimas meniu komandos gali skirtis priklausomai nuo ekrano arba nuostatų.

Add to Bookmark List	Pasirinkite elementą, jei norite pridėti įrašą arba subkategorijos elementą į žymių sąrašą.
Add to Playlist	Pasirinkite elementą, jei norite pridėti įrašą arba subkategorijos elementą į grojaraštį.
Detailed Song Information	Pasirinkite elementą, jei norite peržiūrėti kūrinio informaciją.
Delete	Pasirinkite elementą, jei norite ištrinti pasirinktą kūrinį, aplanką arba grojaraštį.
Edit Playlist Name	Pasirinkite elementą, jei norite keisti grojaraščio pavadinimą.
Delete from Playlist	Pasirinkite elementą, jei norite pašalinti pasirinktą kūrinį iš grojaraščio.

Patarimas

- Jūs galite nutempdami kategorijų piktogramas, norėdami pakeisti jų tvarką.
- Taip pat galite iškviešti iškylantįjį meniu, laikydami nuspaudę elementą sąraše.

Gaminių techniniai duomenys kartkartėmis atnaujinami, todėl žinyne pateikiama informacija gali būti keičiama neįspėjus.
Šis žinynas išverstas kompiuterine vertimo programa.

Susijusi tema

- [Kaip naudoti įvairius Walkman rodimus](#)
- [Muzikos grojimas](#)
- [USB-DAC ekranas](#)
- [Bluetooth Receiver ekranas](#)

Digital Music Player
NW-ZX300/ZX300A

Atkūrimo rodinys

Atkūrimo rodinyje galite valdyti atkūrimo veiksmus. Taip pat galite konfigūruoti įvairias atkūrimo nuostatas.

Jei norite iškviešti atkūrimo rodinį

Bakstelėkite  apačioje ekrano.

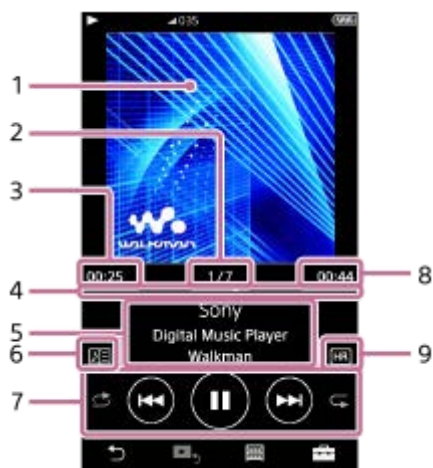

1. Viršelių atvaizdas
2. Kūrinio numeris / bendras kūrinų skaičius
3. Praėjęs grojamo kūrinio laikas
4. Laiko juosta
5. Kūrinio pavadinimas / atlikėjas / albumo pavadinimas
6. Dainos teksto piktograma
7. Atsitiktinės tvarkos mygtukas / Ankstesnio kūrinio mygtukas / Grojimo (pristabdymo) / Kito kūrinio mygtukas / Kartojimo mygtukas
8. Kūrinio trukmė
9. Aukštos raiškos garso piktograma

Patarimas

- Atkūrimo rodinį galite pasirinkti iš keturių skirtingų maketų.
 - Standard
 - Spectrum Analyzer
 - Analog Level Meter
 - Digital Peak Meter

Bakstelėkite , tada [Change Playback Screen].

[Spectrum Analyzer], [Analog Level Meter] ir [Digital Peak Meter] nerodomi, kai įjungtas „Bluetooth“ ryšys.

- Vilkite laiko juosta, norėdami pakeisti dainos atkūrimo poziciją.

Pastaba







- Praėjusio laiko ir laiko juostos rodmenys gali būti netikslūs.
- Walkmangali nerodyti albumų viršelių, atsižvelgiant į failo formatą.

Parinkčių / nuostatų meniu

Bakstelėkite , kad iškvietumėte meniu.

Galimas meniu komandos gali skirtis priklausomai nuo ekrano arba nuostatų.

Slinkite meniu dialogo langą, kol pamatysite elementus, nurodytus toliau.

 Settings	Pasirinkite elementą, kad būtų parodytas nuostatų meniu.
 Add to Bookmark List	Pasirinkite elementą, jei norite įtraukti dabartinį kūrinį į adresyną.
 Add to Playlist	Pasirinkite elementą, jei norite įtraukti grojamą kūrinį į grojaraštį.
 Change Playback Screen	Pasirinkite elementą, jei norite keisti atkūrimo rodinio maketą.
 Detailed Song Information	Pasirinkite elementą, jei norite peržiūrėti grojamo kūrinio informaciją.
 Display Lyrics	Pasirinkite elementą, jei norite matyti grojamos dainos tekstą.
 View Help	Pasirinkite elementą, jei norite peržiūrėti naudojimo vadovą.

Gaminių techniniai duomenys kartkartėmis atnaujinami, todėl žinyne pateikiama informacija gali būti keičiama neįspėjus.
Šis žinynas išverstas kompiuterine vertimo programa.

Susijusi tema

- [Kaip naudoti įvairius Walkman rodinius](#)
- [Muzikos grojimas](#)
- [Atkūrimo būdai](#)
- [Dainos tekstas](#)
- [Garso kokybės nuostatų reguliavimas](#)

Atkūrimo eilės rodinys

Galite patikrinti, įrašų sąrašą, kurį Walkman atkurs, esant dabartinėms nuostatom.

Jei norite išskviesti atkūrimo eilės rodinį

Brūkštelėkite į dešinę atkūrimo rodinyje.



1. Dabartinis kūrinys

2. Atkūrimo tvarka

3. Išskylančiojo meniu piktograma



4. Kūrinio informacija

- Atlikėjas
- Įrašo pavadinimas
- Kodekas
Aukštos raiškos garso failo formato kodekai rodomi spalvoti.
- Trukmė

Parinkčių / nuostatų meniu

Bakstelėkite , kad išskviestumėte meniu.

Galimas meniu komandos gali skirtis priklausomai nuo ekrano arba nuostatų.

 Settings	Pasirinkite jei norite išskviesti nuostatų meniu.
 Add All Songs to Bookmark List	Pasirinkite elementą, jei norite pridėti dabartinę atkūrimo eilę į adresyną.
 Add All Songs to Playlist	Pasirinkite elementą, jei norite pridėti dabartinę atkūrimo eilę į grojaraštį.

Iškylantysis meniu

Bakstelėkite , kad išskviestumėte iškylantįjį meniu.

Galimas meniu komandos gali skirtis priklausomai nuo ekrano arba nuostatų.

Add to Bookmark List	Pasirinkite elementą, jei norite pridėti pasirinktą kūrinį į adresyną.
-----------------------------	--

Add to Playlist	Pasirinkite elementą, jei norite įtraukti pasirinktą kūrinį į grojaraštį.
Detailed Song Information	Pasirinkite elementą, jei norite peržiūrėti kūrinio informaciją.

Patarimas

- Taip pat galite iškviešti išskylantįjį meniu, laikydami nuspaudę elementą sąrašė.

Gaminių techniniai duomenys kartkartėmis atnaujinami, todėl žinyne pateikiama informacija gali būti keičiama neįspėjus. Šis žinynas išverstas kompiuterine vertimo programa.

Susijusi tema

- [Kaip naudoti įvairius Walkman rodimus](#)
- [Muzikos grojimas](#)
- [Atkūrimo būdai](#)
- [Grojaraščių valdymas Walkman](#)
- [Adresyno tvarkymas Walkman](#)

4-698-044-23(1) Copyright 2017 Sony Corporation

Digital Music Player
NW-ZX300/ZX300A

Adresyno rodinys

Galite klausytis kūrinių, kuriuos anksčiau užregistravote į adresyną. Kūrinius galite įtraukti į adresyną atkūrimo ekrane ir t. t.

Jei norite iškviešti adresyno rodinį

Brūkštelėkite į kairę atkūrimo rodyneje.



1. Kūrinio informacija

- Viršelių atvaizdas
- Atlikėjas
- Įrašo pavadinimas
- Kodekas
- Trukmė

2. Esamo sąrašo skaičius





Ankstesnio sąrašo ir kito sąrašo mygtukai

3. Iškylančiojo meniu piktograma

Parinkčių / nuostatų meniu

Bakstelėkite , kad iškviestumėte meniu.

Galimas meniu komandos gali skirtis priklausomai nuo ekrano arba nuostatų.

 Settings	Pasirinkite elementą, kad būtų parodytas nuostatų meniu.
Edit Song Order	Pasirinkite elementą, jei norite pakeisti pasirinkto adresyno dainų tvarką. Vilkit  , kol sudėliosite norima tvarka.
 Add All Songs to Bookmark List	Pasirinkite elementą, jei norite pridėti visas dainas iš pasirinkto adresyno, į kitą adresyną.
 Add All Songs to Playlist	Pasirinkite elementą, jei norite įtraukti visas dainas iš pasirinkto adresyno, į grojaraštį.
Delete All	Pasirinkite elementą, jei norite pašalinti visus kūrinius iš pasirinkto adresyno.

Iškylantysis meniu

Bakstelėkite **...**, kad iškvietumėte iškylantįjį meniu.

Galimas meniu komandos gali skirtis priklausomai nuo ekrano arba nuostatų.

Add to Another Bookmark List	Pasirinkite elementą, jei norite pridėti pasirinktas dainas į kitą adresyną.
Add to Playlist	Pasirinkite elementą, jei norite įtraukti pasirinktą kūrinį į grojaraštį.
Delete from Bookmark List	Pasirinkite elementą, jei norite pašalinti pasirinktą kūrinį iš dabartinio adresyno.
Detailed Song Information	Pasirinkite elementą, jei norite peržiūrėti kūrinio informaciją.

Patarimas

- Taip pat galite iškvieti iškylantįjį meniu, laikydami nuspaudę elementą sąrašė.

Pastaba

- Pašalinus microSD kortelę iš Walkman, dainos, esančios microSD kortelėje, bus pašalintos iš adresyno.

Gaminių techniniai duomenys kartkartėmis atnaujinami, todėl žinyne pateikiama informacija gali būti keičiama neįspėjus.
Šis žinynas išverstas kompiuterine vertimo programa.

Susijusi tema

- [Kaip naudoti įvairius Walkman rodinius](#)
- [Muzikos grojimas](#)
- [Atkūrimo būdai](#)
- [Grojaraščių valdymas Walkman](#)
- [Adresyno tvarkymas Walkman](#)

Digital Music Player
NW-ZX300/ZX300A

Garso kokybės nuostatų rodinys

Galite reguliuoti įvairias garso kokybės nuostatas.

Galite įrašyti garso kokybės nuostatas kaip išankstines nuostatas. Galima saugoti iki 3 išankstinių nuostatų.

Jei norite iškviešti garso kokybės nuostatų rodinį

Atkūrimo rodyje brūkštelėkite į viršų.

Naršymas garso kokybės nuostatų rodyje

Ekrane brūkštelėkite kairėn ar dešinėn, norėdami pasirinkti garso kokybės nuostatas, kurias norite koreguoti.

Bakstelėkite į Direct jungiklį, kad išjungtumėte [Direct Source (Direct)] funkciją, kad galėtumėte brūkštelėti ekrane.

Reguliuojamos garso kokybės nuostatos

- Equalizer/Tone Control
- DSEE HX
- DC Phase Linearizer
- Dynamic Normalizer
- Vinyl Processor

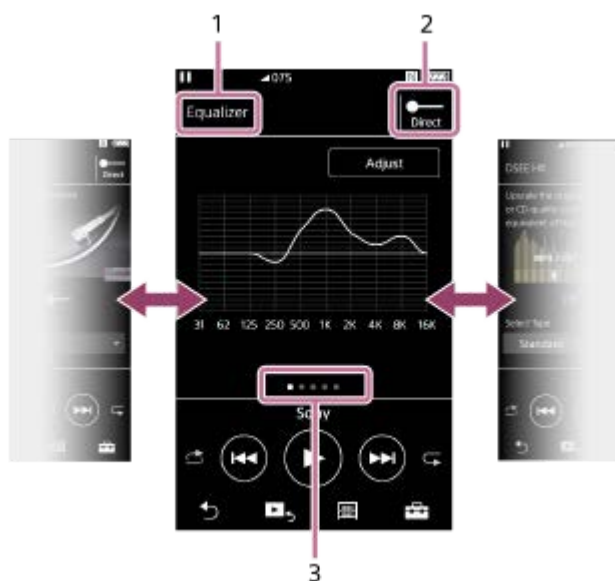

1. Garso kokybės nuostatos pavadinimas

2. Direct jungiklis

Galite įjungti arba išjungti [Direct Source (Direct)] funkciją.

3. Puslapio indikatorius

Taškų skaičius reiškia galimų puslapių skaičių. Rodinyje brūkštelėkite į kairę arba į dešinę, norėdami pereiti į kitą puslapį.

Parinkčių / nuostatų meniu

Bakstelėkite , kad iškviestumėte meniu.

Galimas meniu komandos gali skirtis priklausomai nuo ekrano arba nuostatų.

Saved Sound Settings	Pasirinkite elementą, jei norite įrašyti ar nuskaityti pritaikytas nuostatas.
-----------------------------	---

Tone Control	Pasirinkite elementą, jei norite perjungti glodintuvo rodinį į tono valdymo rodinį.
Equalizer	Pasirinkite elementą, jei norite perjungti tono valdymo rodinį į glodintuvo rodinį.

Patarimas

- Galite brūkštelėti bet kuriame garso kokybės nuostatų rodyne žemyn, norėdami grįžti į atkūrimo rodinį.

Gaminių techniniai duomenys kartkartėmis atnaujinami, todėl žinyne pateikiama informacija gali būti keičiama neįspėjus.
Šis žinynas išverstas kompiuterine vertimo programa.

Susijusi tema

- [Kaip naudoti įvairius Walkman rodinis](#)
- [Garso kokybės nuostatų reguliavimas](#)

4-698-044-23(1) Copyright 2017 Sony Corporation

Digital Music Player
NW-ZX300/ZX300A

USB-DAC ekranas

Galite naudoti Walkman kaip USB-DAC įrenginį. Naudokite šią funkciją, norėdami klausytis muzikos kompiuteryje.

Kaip persijungti į funkciją USB-DAC

Bibliotekos rodinyje bakstelėkite .



1. Mygtukas 

Spustelėkite mygtuką, norėdami grįžti į muzikos atkūrimo funkciją.

2. Signalo indikatorius

Indikatorius rodo tuo metu atkuriamo muzikos turinio garso signalo lygį.

3. Garsumo rankenėlė / VOLUME +/- mygtukai

Galite keisti garsumą.

Parinkčių / nuostatų meniu

Bakstelėkite , kad iškvietumėte meniu.

 **Settings** Pasirinkite elementą, kad būtų parodytas nuostatų meniu.

Patarimas

- Stumtelėkite, USB-DAC ekraną aukštyn, jei norite pakeisti garso kokybės nuostatos.

Gaminių techniniai duomenys kartkartėmis atnaujinami, todėl žinyne pateikiama informacija gali būti keičiama neįspėjus.
Šis žinynas išverstas kompiuterine vertimo programa.

Susijusi tema

- [Kaip naudoti įvairius Walkman rodimus](#)

- Mėgavimasis muzikos turiniu kompiuteryje, su Walkman garso kokybe (USB-DAC funkcija)

4-698-044-23(1) Copyright 2017 Sony Corporation

Digital Music Player
NW-ZX300/ZX300A

Bluetooth Receiver ekranas

Naudodami „Walkman“ galėsite mėgautis visa išmaniajame telefone išsaugota muzika (Bluetooth Receiver funkcija). Prijunkite prie „Walkman“ ausines. Išvesties garsui bus taikomi „Walkman“ garso kokybės nustatymai.

Kaip persijungti į funkciją Bluetooth Receiver

Bibliotekos rodinyje bakstelėkite .

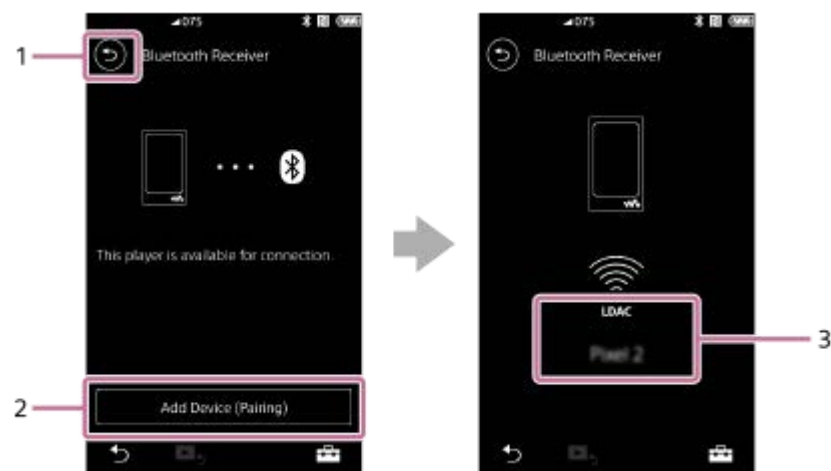

1. Mygtukas

Spustelėkite mygtuką, norėdami grįžti į muzikos atkūrimo funkciją.

2. [Add Device (Pairing)]

Bakstelėkite mygtuką, norėdami pasirengti susiejimui. Susiejant „Walkman“, pasirodys [Cancel]. „Walkman“ nebaigus susiejimo per 5 minutes, vėl pasirodys pranešimas [Add Device (Pairing)]. Radus susietų įrenginių, pasirodys [Reconnect].

3. Prijungto įrenginio kodekas / pavadinimas

Parinkčių / nuostatų meniu

Bakstelėkite , kad pamatytumėte meniu.

 Settings	Pasirinkite jei norite iškviešti nuostatų meniu.
---	--

Patarimas

- Spustelėkite „Bluetooth Receiver“ rodinio viršuje, norėdami pakeisti garso kokybės nustatymus. Galite klausytis išmaniojo telefono atkuriamos muzikos, naudodamiesi „Walkman“ garso kokybe.

Susijusi tema

- [Kaip naudoti įvairius Walkman rodimus](#)
- [Bibliotekos rodimys](#)
- [Walkman prijungimas prie nesusieto Bluetooth įrenginio, pirmą kartą.](#)
- [Walkman prijungimas prie susieto Bluetooth įrenginio](#)
- [Prijungimas prie Bluetooth įrenginio vienu palietimu \(NFC\)](#)
- [„Bluetooth“ funkcijos konfigūracija \(gavimo „Bluetooth“ režimas\)](#)









4-698-044-23(1) Copyright 2017 Sony Corporation

Informacinėje srityje rodomas piktogramų sąrašas

Galite patikrinti atkūrimo būseną ir įvairius parametrus, piktogramomis rodomomis informacinėje srityje. Piktogramos gali skirtis atsižvelgiant į Walkman būseną.



1. Informacinė sritis

 033	Garsumo būseną
	BALANCED indikatorius Indikatorius atsiranda, prijungus ausines prie ausinių lizdo (proporcingas standartas).
	AVLS
	Atkūrimo būseną Groti, pristabdyti, rasti kitos dainos pradžią, rasti dabartinio ar buvusio kūrinio pradžią
	HOLD indikatorius
	Išsijungimo laikmatis
	„Bluetooth“
	NFC
	Akumuliatoriaus būseną

Patarimas

- Bakstelėkite informacinę sritį, kad atvertumėte garsumo dialogo langą. Galite pasukti garsumo rankenėlę, norėdami nustatyti garsumą.

Susijusi tema

- [Garsumo reguliavimas](#)

4-698-044-23(1) Copyright 2017 Sony Corporation

Digital Music Player
NW-ZX300/ZX300A

Garsumo reguliavimas

Garsumo reguliavimas

Walkman: paspauskite mygtuką (1), norėdami nustatyti garsumą.

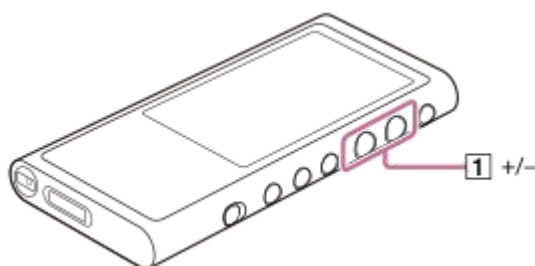

Ekране: bakstelėkite sritį (1) atkūrimo rodinyje, kad atvertumėte garsumo dialogo langą. Pasukite rankenėlę (2), norėdami nustatyti garsumą. Bakstelėkite (3), norėdami uždaryti garsumo dialogo langą.



Patarimas

- Taip pat galite naudoti + / – mygtukus, esančius dialogo lango apačioje, jei norite reguliuoti garsumą.
- Garsumas gali būti mažas, kai naudojate tam tikras ausines. Tokiu atveju perjungti išvesties nuostatą į [High Gain Output]. Norėdami pakeisti nuostatą, bakstelėkite meniu elementus tokia tvarka:
[Settings] – [Output Settings] ([Basic Settings]) – [High Gain Output] ([Headphone Output]).
Tada bakstelėkite atitinkamą elementą, atitinkantį naudojamą ausines. (Meniu elementas galimas tik tam tikrose šalyse ar srityse parduodamuose modeliuose.)
- Kai perjungiate iš vieno ausinių lizdo (proporcingas standartas) į kitą ausinių lizdą (stereofoninis mini), garsumas gali būti netikėtai didelis. Kad išvengtumėte didelio triukšmo, Walkman gali sumažinti garsumą automatiškai.

Garsumo ribojimas

AVLS (Automatic Volume Limiter System) funkcija sumažina riziką dideliu garsumu pažeisti ausis. Naudojant AVLS ribojamas maksimalus garsumas.

AVLS turi šias funkcijas.

- AVLS riboja garsumą iki tam tikro lygio.
- AVLS apsaugo aplinkinius nuo triukšmo.

- AVLS leidžia klausytis priimtinesniu garsumu.

1. Bakstelėkite meniu elementus, tokia tvarka.

 – [Settings] – [Output Settings] ([Basic Settings]).

2. Bakstelėkite [AVLS (Volume Limit)] ([Headphone Output]), kad pažymėtumėte varnele.

Pastaba

- [AVLS (Volume Limit)] neveikia, jei yra aktyvus Bluetooth ryšys.

Gaminių techniniai duomenys kartkartėmis atnaujinami, todėl žinyne pateikiama informacija gali būti keičiama neįspėjus.
Šis žinynas išverstas kompiuterine vertimo programa.

Susijusi tema

- [Garsumo reguliavimas atitinka Europos ir Korėjos direktyvas](#)

4-698-044-23(1) Copyright 2017 Sony Corporation

Digital Music Player
NW-ZX300/ZX300A

Garsumo reguliavimas atitinka Europos ir Korėjos direktyvas

- Europos klientams
- Klientams Korėjoje (modeliai tiekiami su ausinėmis)

Pavojaus signalas (pyptelėjimas) ir įspėjimas [Check the volume level.] skirti apsaugoti jūsų ausis. Jie atsiranda, kai padidinate garsumą iki kenksmingo lygio. Galite atšaukti pavojaus signalą ir įspėjimą, paliesdami perspėjimo dialogo lange [OK].

Pastaba

- Atšaukę pavojaus signalą ir įspėjimą, garsumą galite padidinti dar labiau.
- Po pirminio įspėjimo pavojaus signalas ir įspėjimas bus kartojamas kas 20 suminių valandų, jei garsumo lygis, kenkia jūsų klausai. Taip nutikus, garsumas bus sumažintas automatiškai.
- Jei išjungsite „Walkman“ pasirinkę didelį garsumą, galintį pažeisti jūsų ausų būgnelius, garsumas automatiškai bus sumažintas įjungus „Walkman“ kitą kartą.
- Signalas neskambės, jei yra aktyvus Bluetooth ryšys.

Gaminių techniniai duomenys kartkartėmis atnaujinami, todėl žinyne pateikiama informacija gali būti keičiama neįspėjus.
Šis žinynas išverstas kompiuterine vertimo programa.

Susijusi tema

- [Garsumo reguliavimas](#)

Digital Music Player
NW-ZX300/ZX300A

Naudojimo vadovo naršymas

Naršydami naudojimo vadovą galite greitai sužinoti, kaip naudoti Walkman.

- 1 Bibliotekos rodinyje arba atkūrimo rodinyje, bakstelėkite , tada [View Help].**

Gaminių techniniai duomenys kartkartėmis atnaujinami, todėl žinyne pateikiama informacija gali būti keičiama neįspėjus.
Šis žinynas išverstas kompiuterine vertimo programa.

Digital Music Player
NW-ZX300/ZX300A

Muzikos turinio paruošimas

Prieš perkiant muzikos turinį į Walkman, jums reikia paruošti turinį.
Šiame skyriuje pateiktos instrukcijos, kaip atlikti toliau nurodytus veiksmus.

- Turinio importavimas iš garso CD į Music Center for PC.
- Kompiuteryje saugomo turinio importavimas į Music Center for PC.
- Išorinėje laikmenoje saugomo turinio importavimas į kompiuterį.
- Turinio įsigijimas iš internetinių muzikos tarnybų.

Toliau pateiktos instrukcijos, kaip atlikti veiksmus naudojant Music Center for PC. Music Center for PC yra rekomenduojama programa, skirta Walkman. Įdiekite Music Center for PC iš anksto.

Pastaba

- Importuotas turinys skirtas tik asmeniniam naudojimui. Norint naudoti turinį kitais tikslais reikia gauti autorių teisių savininkų leidimą.
- Jei naudojate Mac kompiuterį, naudokite Content Transfer.

Turinio importavimas iš garso CD į Music Center for PC

1. Naudokite kompiuterį, kuriame įdiegta Music Center for PC.
2. Paleiskite Music Center for PC.
3. Įdėkite garso CD į savo kompiuterį.
Garso CD turinys atsiras Music Center for PC ekrane.
Jei reikia, galite keisti kompaktinių diskų įkėlimo formato nuostatas.
 - Jei norite geresnės garso kokybės: FLAC
 - Jei norite įprastos garso kokybės: AAC (.mp4), MP3 (.mp3)
4. Įkelkite turinį iš kompaktinio disko į Music Center for PC.

Daugiau informacijos apie procedūrą, žr. [How to use], Music Center for PC palaikymo svetainėje.
(<http://www.sony.net/smc4pc/>)

Patarimas

- Taip pat galite naudoti iTunes, o ne Music Center for PC, jei norite importuoti CD.

Kompiuteryje saugomo turinio importavimas į Music Center for PC.

1. Naudokite kompiuterį, kuriame įdiegta Music Center for PC.
2. Paleiskite Music Center for PC.
3. Kairėje Music Center for PC ekrano srityje, pasirinkite turinio įkėlimo iš kompiuterio meniu.
Galite nurodyti aplanką, į kurį norite įkelti turinį.
4. Pradėti importuoti turinį.

Daugiau informacijos apie procedūrą, žr. [How to use], Music Center for PC palaikymo svetainėje. (<http://www.sony.net/smc4pc/>)

Išorinėje laikmenoje saugomo turinio importavimas į kompiuterį.

Naudokite išorinę laikmeną, kurioje yra muzikos turinys.

Šie nurodymai yra skirti „Windows Explorer“. Jei naudojate Mac kompiuterį, naudokite Finder.

1. Prijunkite išorinę laikmeną prie kompiuterio.
2. Atverkite išorinę laikmeną „Windows Explorer“.
3. Atverkite aplanką [Music], esantį kompiuterio „Windows Explorer“.
4. Vilkite aplankus ir failus iš išorinės laikmenos į [Music] kompiuterio aplanką.

Turinio įsigijimas iš internetinių muzikos tarnybų.

Jūs galite įsigyti muzikos turinį iš internetinių muzikos tarnybų.

Peržiūrėkite naudojamą teikėjo paslaugos vadovą. Kiekvienas paslaugų teikėjas turi kitą atsisiuntimo tvarką, suderinamus failų formatus ir apmokėjimo būdus. Atkreipkite dėmesį, kad paslaugų teikėjas gali pasirinkti atidėti arba nutraukti paslaugos teikimą be įspėjimo.

Gaminių techniniai duomenys kartkartėmis atnaujinami, todėl žinyne pateikiama informacija gali būti keičiama neįspėjus. Šis žinynas išverstas kompiuterine vertimo programa.

Susijusi tema

- [Music Center for PC \(Windows\) diegimas](#)
- [Content Transfer \(Mac\) diegimas](#)
- [Turinio perkėlimas iš Windows kompiuterio, naudojant Music Center for PC](#)
- [Turinio perkėlimas naudojant Windows "Explorer"](#)
- [Turinio perkėlimas iš Mac kompiuterio, naudojant Content Transfer](#)
- [Turinio perkėlimas, naudojant Mac Finder](#)
- [Dainos teksto informacijos pridėjimas naudojant kompiuterį](#)
- [Muzikos grojimas](#)

Digital Music Player
NW-ZX300/ZX300A

Aukštos raiškos garso failų turinio įsigijimas

Aukštos raiškos garso failų garso kokybė yra geresnė, nei standartinio CD formato. Aukštos raiškos garso failai turinys pateikiamas per internetines muzikos tarnybas.

Atverkite interneto muzikos paslaugą, teikiančią aukštos raiškos garso failų turinį. Paslaugos priklauso nuo šalies ar vietos.

Peržiūrėkite naudojamo teikėjo paslaugos vadovą. Kiekvienas paslaugų teikėjas turi kitą atsisiuntimo tvarką, suderinamus failų formatus ir apmokėjimo būdus.

Atkreipkite dėmesį, kad paslaugų teikėjas gali pasirinkti atidėti arba nutraukti paslaugos teikimą be įspėjimo.

Jei norite persiųsti aukštos raiškos garso failų turinį į Walkman

- Windows kompiuteryje: naudokite Music Center for PC arba Windows "Explorer".
- Mac kompiuteryje: naudokite Content Transfer arba Finder.

Patarimas

- Aukštos raiškos garso turinį „Walkman“ ir Music Center for PC aplinkoje žymi piktograma .

Gaminių techniniai duomenys kartkartėmis atnaujinami, todėl žinyne pateikiama informacija gali būti keičiama neįspėjus. Šis žinynas išverstas kompiuterine vertimo programa.

Susijusi tema

- [Music Center for PC \(Windows\) diegimas](#)
- [Content Transfer \(Mac\) diegimas](#)
- [Turinio perkėlimas iš Windows kompiuterio, naudojant Music Center for PC](#)
- [Turinio perkėlimas naudojant Windows "Explorer"](#)
- [Turinio perkėlimas iš Mac kompiuterio, naudojant Content Transfer](#)
- [Turinio perkėlimas, naudojant Mac Finder](#)

Digital Music Player
NW-ZX300/ZX300A

Turinio perkėlimas iš Windows kompiuterio, naudojant Music Center for PC

Galite perkelti turinį, kuris saugomas Windows kompiuteryje, į Walkman, naudodami Music Center for PC.

1 Naudokite kompiuterį, kuriame įdiegta Music Center for PC.

2 Paleiskite Music Center for PC.

3 Prijunkite Walkman prie kompiuterio, naudodami USB.



4 Spustelėkite  apatiniame kairiajame Music Center for PC kampe, kad atvertumėte Walkman esančio turinio sąrašą.

Jei norite perkelti turinį į microSD kortelę, įdėtą į Walkman:

Pasirinkite microSDkortelę iš įrenginio pasirinkimo meniu. Įrenginio pasirinkimo meniu yra virš Walkman turinio sąrašo.

5 Pasirinkite [Music Library], kad atvertumėte Music Center for PC turinio sąrašą.

6 Pasirinkite albumus ar kūrinius, kuriuos norite perkelti.

7 Spustelėkite , jei norite persiųsti.

Daugiau informacijos apie procedūrą, žr. [How to use], Music Center for PC palaikymo svetainėje.

(<http://www.sony.net/smc4pc/>)

Pastaba

- Neatjunkite USB kabelio vykstant duomenų perdavimui. Kitaip duomenys gali būti pažeisti.
- Perkeltą turinį galima naudoti tik asmeniniais tikslais. Norint naudoti turinį kitais tikslais reikia gauti autorių teisių savininkų leidimą.
- Walkman jūs negalite keisti duomenimis tarp Walkman atminties ir microSD kortelės.

Susijusi tema

- [Music Center for PC \(Windows\) diegimas](#)
- [Muzikos turinio paruošimas](#)
- [Aukštos raiškos garso failų turinio įsigijimas](#)
- [Turinio perkėlimas naudojant Windows "Explorer"](#)
- [Muzikos grojimas](#)

4-698-044-23(1) Copyright 2017 Sony Corporation

Turinio perkėlimas naudojant Windows "Explorer"

Galite perkelti turinį tiesiogiai jį nuvilkdami iš Windows "Explorer".

1 Prijunkite Walkman prie kompiuterio, naudodami USB.



2 Atverkite [WALKMAN] aplanką, kaip nurodyta toliau.

- Windows 10:
Atverkite [Failų naršyklė], naudodami meniu [Pradžią]. Pasirinkite [WALKMAN] kairėje pusėje.
- Windows 8,1:
Atverkite [Failų naršyklė] iš [Darbalaukis]. Pasirinkite [WALKMAN] iš sąrašo, esančio [Šis kompiuteris].
- Windows 7 arba ankstesnėse versijose:
Pasirinkite [Pradžią], [Kompiuteris], tada [WALKMAN].

Taip pat galite perkelti turinį į microSD kortelę.

Pasirinkite aplanką su microSD kortelės pavadinimu, o ne [WALKMAN].

3 Atverkite [MUSIC] aplanką, esantį [WALKMAN].

4 Nuvilkite kompiuteryje esančius failus ar aplankus į [MUSIC] aplanką.

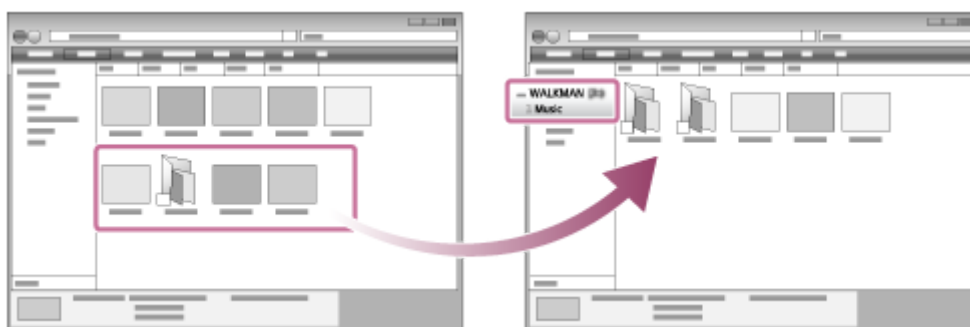

Patvirtinkite, kad perkėlimas baigtas. Tada atjunkite Walkman nuo kompiuterio.

Patarimas

- Galite rankiniu būdu pridėti albumų viršelių paveikslėlius, kad jie būtų matomi „Walkman“ ekrane. Pirmiausia pakeiskite paveikslėlio failo pavadinimą į tokį patį, kaip albumo aplankas. (Šį kartą nekeiskite paveikslėlio failo plėtinio.) Po to pridėkite paveikslėlio failą prie albumo aplanko.
„Walkman“ rodo šiuos viršelių paveikslėlių failus:
 - bazinį JPEG;
 - neprogresinį PNG;
 - didžiausias galimas dydis: 4096 × 4096

Pastaba

- Laikykitės šių atsargumo priemonių. Kitu atveju Walkman gali nepavykti paleisti failų.
 - Nekeiskite pagrindinių aplankų pavadinimų (pvz., [MUSIC]).
 - Neperkelkite failų į kitus aplankus, išskyrus [MUSIC].
 - Neatjunkite USB kabelio vykstant duomenų perdavimui.
 - Neformatuokite Walkman atminties kompiuteryje.
- Walkman gali būti tinkamai nerodoma tam tikro turinio muzikos informacija, atsižvelgiant į Walkman kalbos nuostatą.
- Perkeltą turinį galima naudoti tik asmeniniais tikslais. Norint naudoti turinį kitais tikslais reikia gauti autorių teisių savininkų leidimą.

Gaminių techniniai duomenys kartkartėmis atnaujinami, todėl žinyne pateikiama informacija gali būti keičiama neįspėjus. Šis žinynas išverstas kompiuterine vertimo programa.

Susijusi tema

- [Muzikos turinio paruošimas](#)
- [Aukštos raiškos garso failų turinio įsigijimas](#)
- [Turinio perkėlimas iš Windows kompiuterio, naudojant Music Center for PC](#)
- [Muzikos grojimas](#)

4-698-044-23(1) Copyright 2017 Sony Corporation

Digital Music Player
NW-ZX300/ZX300A

Turinio importavimas iš Walkman į Music Center for PC

1 Naudokite kompiuterį, kuriame įdiegta Music Center for PC.

2 Paleiskite Music Center for PC.

3 Prijunkite Walkman prie kompiuterio, naudodami USB.



4 Spustelėkite  apatiniame kairiajame Music Center for PC kampe, kad atvertumėte Walkman esančio turinio sąrašą.

Norėdami importuoti turinį iš microSD kortelės, į Walkman:

Pasirinkite microSD kortelę iš įrenginio pasirinkimo meniu. Įrenginio pasirinkimo meniu yra virš Walkman turinio sąrašo.

5 Iš Walkman turinio sąrašo pasirinkite turinį, kurį norite importuoti į Music Center for PC.

6 Spustelėkite , esantį Music Center for PC.

Daugiau informacijos apie procedūrą, žr. [How to use], Music Center for PC palaikymo svetainėje.
(<http://www.sony.net/smc4pc/>)

Pastaba

- Neatjunkite USB kabelio vykstant duomenų perdavimui. Kitaip duomenys gali būti pažeisti.
- Importuotas turinys skirtas tik asmeniniam naudojimui. Norint naudoti turinį kitais tikslais reikia gauti autorių teisių savininkų leidimą.

Gaminių techniniai duomenys kartkartėmis atnaujinami, todėl žinyne pateikiama informacija gali būti keičiama neįspėjus.
Šis žinynas išverstas kompiuterine vertimo programa.

Susijusi tema

- [Music Center for PC \(Windows\) diegimas](#)
- [Muzikos grojimas](#)

- Derantys formatai

4-698-044-23(1) Copyright 2017 Sony Corporation

Turinio perkėlimas iš Mac kompiuterio, naudojant Content Transfer

Galite naudoti Content Transfer. Autorių teisių saugomų įrašų perkelti negalima.

1 Naudokite kompiuterį, kuriame įdiegta Content Transfer.

2 Paleiskite Content Transfer.



3 Prijunkite Walkman prie kompiuterio, naudodami USB.



4 Pasirinkite paskirties atmintį Walkman (vidinę atmintį arba microSDkortelę).

5 Atverkite Finder arba iTunes. Tada pasirinkite turinį.

6 Nuvilkite turinį į Content Transfer.



Patvirtinkite, kad perkėlimas baigtas. Tada atjunkite Walkman nuo kompiuterio.

- Veikimas gali būti negarantuojamas, priklausomai nuo iTunes versijos.
- Neatjunkite USB kabelio vykstant duomenų perdavimui. Kitaip duomenys gali būti pažeisti.
- Perkeltą turinį galima naudoti tik asmeniniais tikslais. Norint naudoti turinį kitais tikslais reikia gauti autorių teisių savininkų leidimą.

Gaminių techniniai duomenys kartkartėmis atnaujinami, todėl žinyne pateikiama informacija gali būti keičiama neįspėjus. Šis žinynas išverstas kompiuterine vertimo programa.

Susijusi tema

- [Content Transfer \(Mac\) diegimas](#)
- [Muzikos turinio paruošimas](#)
- [Aukštos raiškos garso failų turinio įsigijimas](#)
- [Muzikos grojimas](#)

4-698-044-23(1) Copyright 2017 Sony Corporation

Digital Music Player
NW-ZX300/ZX300A

Turinio perkėlimas, naudojant Mac Finder

Galite perkelti turinį tiesiogiai į nuvilkdami iš Finder. Autorių teisių saugomų įrašų perkelti negalima.

1 Prijunkite „Walkman“ prie veikiančio kompiuterio, naudodami USB.



2 Pasirinkite [WALKMAN] šoninėje Finder juostoje.

Taip pat galite perkelti turinį į microSD kortelę.

Pasirinkite aplanką su microSD kortelės pavadinimu, o ne [WALKMAN].

3 Atverkite [MUSIC] aplanką, esantį [WALKMAN].

4 Nuvilkite failus ar aplankus (1) į [MUSIC] aplanką (2), esantį [WALKMAN].

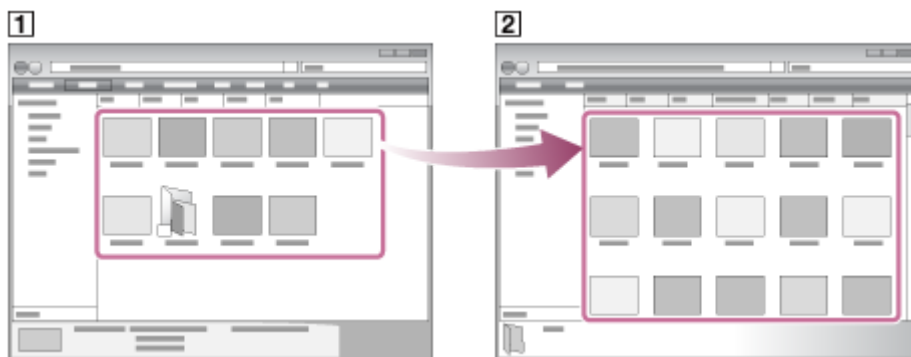

Patvirtinkite, kad perkėlimas baigtas. Tada atjunkite Walkman nuo kompiuterio.

Patarimas

- Galite rankiniu būdu pridėti albumų viršelių paveikslėlius, kad jie būtų matomi „Walkman“ ekrane. Pirmiausia pakeiskite paveikslėlio failo pavadinimą į tokį patį, kaip albumo aplankas. (Šį kartą nekeiskite paveikslėlio failo plėtinio.) Po to pridėkite paveikslėlio failą prie albumo aplanko.
„Walkman“ rodo šiuos viršelių paveikslėlių failus:
 - bazinį JPEG;
 - neprogresinį PNG;
 - didžiausias galimas dydis: 4096 × 4096

Pastaba

- Laikykitės šių atsargumo priemonių. Kitu atveju Walkman gali nepavykti paleisti failų.
 - Nekeiskite pagrindinių aplankų pavadinimų (pvz., [MUSIC]).

- Neperkelkite failų į kitus aplankus, išskyrus [MUSIC].
 - Neatjunkite USB kabelio vykstant duomenų perdavimui.
 - Neformatuokite Walkman atminties kompiuteryje.
- Walkman gali būti tinkamai nerodoma tam tikro turinio muzikos informacija, atsižvelgiant į Walkman kalbos nuostatą.
 - Perkeltą turinį galima naudoti tik asmeniniais tikslais. Norint naudoti turinį kitais tikslais reikia gauti autorių teisių savininkų leidimą.

Gaminių techniniai duomenys kartkartėmis atnaujinami, todėl žinyne pateikiama informacija gali būti keičiama neįspėjus.
Šis žinynas išverstas kompiuterine vertimo programa.

Susijusi tema

- [Content Transfer \(Mac\) diegimas](#)
- [Muzikos turinio paruošimas](#)
- [Aukštos raiškos garso failų turinio įsigijimas](#)
- [Muzikos grojimas](#)

4-698-044-23(1) Copyright 2017 Sony Corporation

Dainos teksto informacijos pridėjimas naudojant kompiuterį

Galite įvesti dainos tekstą į tekstinį failą (LRC failą). Pridėję dainų tekstus, perkelti įrašus į Walkman.

Dainos teksto kūrimas tekstiniame faile (LRC faile)

1. Atverkite [Užrašinė], esančią Windows priedai.
2. Įveskite dainos teksto informaciją į [Užrašinė].
3. Paleiskite įrašą ir įveskite laiką, kada rodyti kiekvieną teksto eilutę.

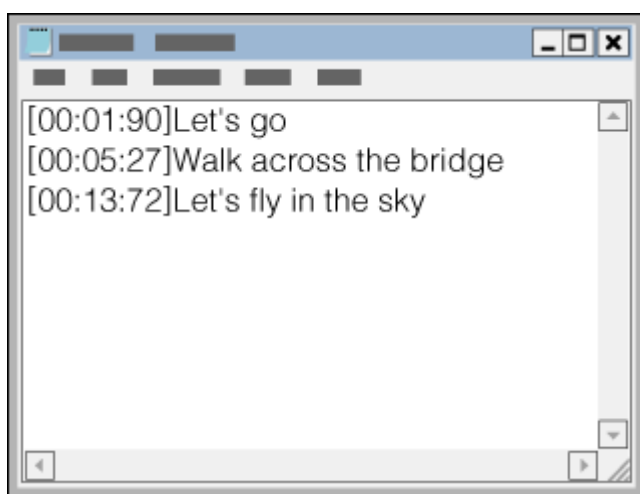

- Laiko informaciją galite įvesti kairėje kiekvienos eilutės teksto pusėje, toliau nurodytu formatu. Minutės:sekundės:šimtosios sekundės dalys (*1)
- Laiko informacija turi būti įvesta chronologine tvarka.
- Sekundes ir šimtąsias jų dalis galite atskirti tašku, o ne dvitaškiu.

*1 galite neįtraukti šimtųjų sekundės dalių.

4. Įrašykite rinkmeną.

- Pasirinkite [UTF-8] simbolių kodavimą.
- Įrašykite failo pavadinimą tokį patį, kaip garso failo.
- Nustatykite [.lrc] plėtinį.
- Maksimalus failo dydis yra 512 kB.
- Jei teksto eilutė netilps ekrane, ji bus suskaidyta.
- Vienu metu rodomų teksto eilučių skaičius priklauso nuo Walkman modelio.
- Atpažįstami CR, CRLF ir LF eilutės pabaigos ženklai.
- Tuščios teksto eilutės bus praleistos.

5. Prijunkite Walkman prie kompiuterio, naudodami USB.

6. Atverkite [WALKMAN] aplanką, vienu iš toliau nurodytų būdų.

- Windows 10:
Atverkite [Failų naršyklė], naudodami meniu [Pradžia]. Pasirinkite [WALKMAN] kairėje pusėje.
- Windows 8,1:
Atverkite [Failų naršyklė] iš [Darbalaukis]. Pasirinkite [WALKMAN] iš sąrašo, esančio [Šis kompiuteris].

- Windows 7 arba ankstesnėse versijose:
Pasirinkite [Pradžią], [Kompiuteris], tada [WALKMAN].

Taip pat galite perkelti turinį į microSD kortelę.

Pasirinkite aplanką su microSD kortelės pavadinimu, o ne [WALKMAN].

7. Aplanke [MUSIC], esančiame [WALKMAN], sukurkite naują aplanką. Tada nuvilkite įrašą ir LRC failą į naująjį aplanką taip juos persiūsdami.

Patarimas

- Šių simbolių skaičius yra rekomenduojama, kai dainos tekstas bus rodomas Walkman.
 - Vienbaidžių simbolių (pvz., raidiniai skaitmeniniai rašmenys): 40 simbolių kiekvienoje eilutėje.
 - 2 baitų simbolių (pvz., kinų simbolių): 20 simbolių kiekvienoje eilutėje.
- Norėdami tvarkyti LRC failus, naudodami Music Center for PC, įrašykite LRC failus tame pačiame aplanke kaip muzikos failus. LRC failai bus perkelti į Walkman perkeliant muzikos failus.
- Mackompiuteryje, dainos tekstą galite kurti naudodami "TextEdit" ir kitą teksto redaktorių. Atlikite tuos pačius veiksmus, kaip aprašyta anksčiau, įveskite dainos teksto ir laiko informaciją pasirinkę "Paprasro teksto" nuostatą.

Autorių teisių pranešimas

Kai sukuriate LRC failus naudodami autorių teisių saugomą turinį, LRC failus galite naudoti tik asmeniniais tikslais. Norint LRC rinkmenas naudoti kitais tikslais reikia gauti autorių teisių savininkų leidimą.

Gaminių techniniai duomenys kartkartėmis atnaujinami, todėl žinyne pateikiama informacija gali būti keičiama neįspėjus.
Šis žinynas išverstas kompiuterine vertimo programa.

Susijusi tema

- [Dainos teksto informacijos gavimas](#)
- [Dainos tekstas](#)

Digital Music Player
NW-ZX300/ZX300A

Pastabos dėl turinio persiuntimas iš kompiuterio

Nuvilkite turinį į tinkamą aplanką kaip parodyta šioje iliustracijoje. Su Walkman galite atkurti turinį, laikomą nuo pirmo iki aštunto lygio kiekvieno aplanko poaplangiuose.

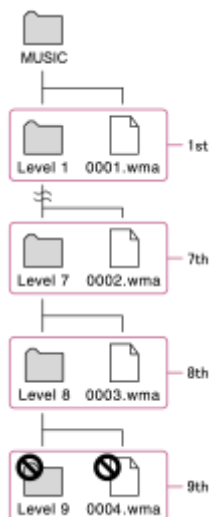

Pastaba

- Nekeiskite šių numatytųjų aplankų pavadinimų. Kitu atveju, Walkman neatpažins aplankų.
 - MUSIC

Gaminių techniniai duomenys kartkartėmis atnaujinami, todėl žinyne pateikiama informacija gali būti keičiama neįspėjus. Šis žinynas išverstas kompiuterine vertimo programa.

Muzikos grojimas

Norėdami klausytis dainos, pirmiausia pasirinkite kategoriją.
Turinį iš kompiuterio į „Walkman“ turite persiųsti iš anksto.

Windows kompiuteryje

- Naudokite Music Center for PC, jei norite persiųsti turinį iš kompaktinio disko arba kompiuterio į „Walkman“.
- Vilkite turinį iš Windows Explorer“.

Mac kompiuteryje

- Naudokite Content Transfer, jei norite persiųsti turinį iš iTunes.
- Vilkite turinį iš Finder.

1 Bakstelėkite , kad atidarytumėte bibliotekos rodinį.

2 Bakstelėkite norimą kategoriją (1).

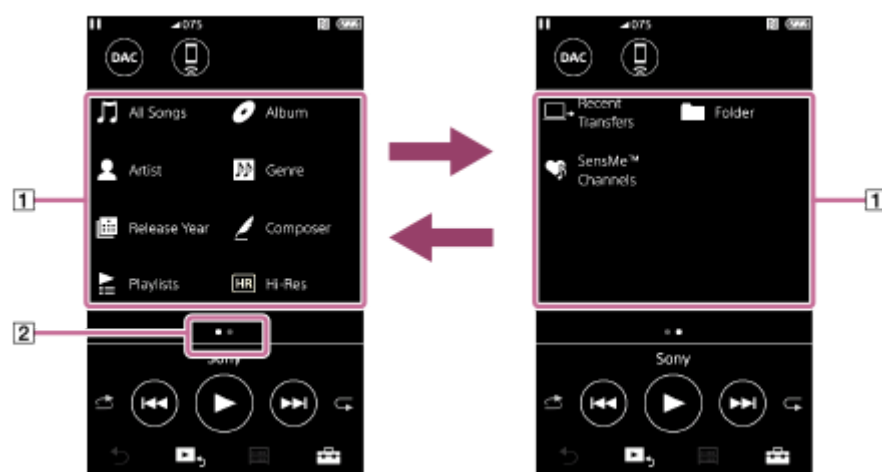

Perbraukdami ekraną į kairę arba į dešinę, galite perjungti puslapius. Taškų skaičius atitinka galimų puslapių skaičių (2).



3 Pasirinkite subkategorijas, kol pasirodys dainų sąrašas, tada pasirinkite norimą kūrinį.

Prasidės atkūrimas.

Rankiniai mygtukai, esantys Walkman

Veikimo mygtukas	Funkcija
	Norėdami paleisti arba pristabdyti atkūrimą, paspauskite mygtuką.
	Paspauskite mygtuką, jei norite pereiti į grojamo arba ankstesnio įrašo pradžią. Laikykite nuspaudę mygtuką, norėdami atsukti dainą atgal, atkūrimo metu.
	Paspauskite mygtuką, jei norite pereiti į kito įrašo pradžią. Laikykite nuspaudę mygtuką, jei norite prasukti pirmyn atkuriamą kūrinį.

Pastaba

- Jei Walkmanegroja dainos, jūsų norima tvarka, išbandykite toliau pateiktus nurodymus.
 - Pasinaudokite „Walkman“ adresyno arba grojaraščio funkcija.
 - Sukurkite grojaraščius, naudodami Music Center for PC arba iTunes ir perkelkite juos.

Gaminių techniniai duomenys kartkartėmis atnaujinami, todėl žinyne pateikiama informacija gali būti keičiama neįspėjus. Šis žinynas išverstas kompiuterine vertimo programa.

Susijusi tema

- [„Walkman“ įjungimas ir išjungimas.](#)
- [Kaip naudoti įvairius Walkman rodimus](#)
- [Music Center for PC \(Windows\) diegimas](#)
- [Bibliotekos rodimys](#)
- [Atkūrimo rodimys](#)
- [Muzikos turinio paruošimas](#)
- [Turinio perkėlimas iš Windows kompiuterio, naudojant Music Center for PC](#)
- [Turinio perkėlimas naudojant Windows "Explorer"](#)
- [Turinio perkėlimas iš Mac kompiuterio, naudojant Content Transfer](#)
- [Turinio perkėlimas, naudojant Mac Finder](#)
- [Atkūrimo būdai](#)

Digital Music Player
NW-ZX300/ZX300A

Atkūrimo būdai

Šiame skyriuje pateiktos instrukcijos, kaip atlikti toliau nurodytus veiksmus.

- Atkūrimo režimo nustatymas.
- Atkūrimo intervalo nustatymas.

Atkūrimo režimo nustatymas



1. Bakstelėkite sritį (1 arba 2), norėdami pasirinkti atkūrimo režimą.

- : Shuffle Playback
- : Repeat 1 Song
- : Repeat All

Kai ir šviečia, Walkman atkurs visas pasirinkto diapazono dainas, atsitiktine tvarka. Norėdami grįžti į įprastą atkūrimo režimą, bakstelėkite piktogramas, kad abi ir patamsėtų.

Patarimas



- Taip pat atkūrimo režimą galite nustatyti nuostatų meniu. Bakstelėkite – [Settings] – [Playback Settings] ([Basic Settings]). Tada pasirinkite norimą atkūrimo režimą iš [Play Mode].

Atkūrimo diapazono nustatymas

1. Bakstelėkite meniu elementus, tokia tvarka.
 – [Settings] – [Playback Settings] ([Basic Settings]).
2. Bakstelėkite norimą atkūrimo intervalą iš [Playback Range].

Ryšų, tarp atkūrimo režimo ir atkūrimo intervalo, schema

Play Mode	Playback Range	
	All Range	Selected Range
	Visos dainos grojamos atsitiktine tvarka.	Pasirinkto intervalo dainos

Shuffle Playback	Jei norite Walkman atsitiktine tvarka atkurti visas dainas, bibliotekos rodinyje pasirinkite [All Songs]. Jei bibliotekos rodinyje pasirinksite dainą iš [Album], Walkman atsitiktine tvarka atkurs visas pasirinkto albumo dainas. Kai Walkman baigia groti visas albumo dainas, bus pradėtas groti kitas albumas. Tada Walkman atsitiktine tvarka atkurs visas albumo dainas.	grojamos atsitiktine tvarka. (*1)
Repeat Off	Visos dainos bus grojamos iš eilės.	Pasirinkto intervalo dainos grojamos iš eilės. (*1)
 Repeat 1 Song	Kartojama šiuo metu grojama daina.	Kartojama šiuo metu grojama daina.
 Repeat All	Kartojamos visos dainos. Jei norite kartoti visas dainas, esančias Walkman, bibliotekos rodinyje pasirinkite [All Songs].	Kelis kartus grojamos dainos iš pažymėto diapazono. (*1)

*1 "Pasirinktas intervalas" – tai pvz., vienas albumas arba atlikėjas.

Pastaba

- Kai kūrinių atkuriate naudodami [SensMe™ Channels] funkciją, atkūrimo režimo keisti negalite.
- Kai pasirenkate įrašą iš adresyno, Walkman atlieka tik pasirinkto adresyno dainas. Dainos iš kitų adresynų nebus atkuriamos net tada, kai [Playback Range] nustatyta kaip [All Range].
- Kai pasirenkate dainą iš grojaraščio, Walkman groja tik pasirinkto grojaraščio dainas. Kitų grojaraščių dainos nebus atkuriamos net tada, kai [Playback Range] nustatytas kaip [All Range].

Gaminių techniniai duomenys kartkartėmis atnaujinami, todėl žinyne pateikiama informacija gali būti keičiama neįspėjus. Šis žinynas išverstas kompiuterine vertimo programa.

Susijusi tema

- [Kaip naudoti įvairius Walkman rodinius](#)
- [Atkūrimo rodinys](#)
- [Muzikos grojimas](#)

Digital Music Player
NW-ZX300/ZX300A

[SensMe™ Channels] naudojimas

] [SensMe™ Channels] funkcija automatiškai grupuoja dainos pagal temas. Galite groti kūrinius pagal savo nuotaiką, veiklą, dienos metą ir kt.

Kad galėtumėte naudoti [SensMe™ Channels] funkciją Walkman, prieš perkelti dainas, jas turi išanalizuoti Music Center for PC. Norėdami analizuoti kūrinius, aktyvinkite funkciją 12 TONE ANALYSIS, kurią rasite Music Center for PC.] Music Center for PC importuoti kūriniai bus automatiškai išanalizuoti, o rezultatai bus priskirti kūriniams. Norėdami gauti daugiau informacijos apie naudojimą, žr. Music Center for PC techninės pagalbos interneto svetainę.

1 Bibliotekos rodinyje, bakstelėkite [SensMe™ Channels].

Patarimas

- [SensMe™ Channels] gali būti naudojama kūriniams, kurie buvo perkelti iš programų, kurios palaiko 12 TONE ANALYSIS technologiją (sukūrė Sony).
- Kai atidarote kanalą, naudojant [SensMe™ Channels] funkciją arba perjungiate kitą kanalą, kūrinys grojamas, pradėdamas nuo melodingiausios ir ritmiškiausios jo dalies.
- Takeliai grojami atsitiktine tvarka. Kaskart pasirinkus kanalą atkūrimo tvarka bus skirtinga.

Pastaba

- Walkman rodo tik tuos kanalus, kuriuose yra dainų.

Gaminių techniniai duomenys kartkartėmis atnaujinami, todėl žinyne pateikiama informacija gali būti keičiama neįspėjus. Šis žinynas išverstas kompiuterine vertimo programa.

Susijusi tema

- [Bibliotekos rodinys](#)

Digital Music Player
NW-ZX300/ZX300A

Dainos teksto informacijos gavimas

Jei norite rodyti dainų tekstai informaciją Walkman, turite perkelti dainos teksto rinkmeną (LRC rinkmeną) kartu su kūrinio rinkmena į Walkman.

Dainų tekstų informaciją galite gauti vienu iš šių būdų.

- Gauti dainų tekstų informaciją internete, tada sukurti tekstinį failą (LRC failą).
- Įveskite dainos tekstą į tekstinį failą (LRC failą) patys.

Norėdami gauti daugiau informacijos apie LRC failus, žr. atitinkamoje temoje [Susijusi tema].

Pastaba

- Dainos teksto informaciją galima naudoti tik asmeniniais tikslais. Norint naudoti dainos teksto turinį kitais tikslais reikia gauti autorių teisių savininkų leidimą.

Gaminių techniniai duomenys kartkartėmis atnaujinami, todėl žinyne pateikiama informacija gali būti keičiama neįspėjus.
Šis žinynas išverstas kompiuterine vertimo programa.

Susijusi tema

- [Dainos tekstas](#)
- [Dainos teksto informacijos pridėjimas naudojant kompiuterį](#)

Digital Music Player
NW-ZX300/ZX300A

Dainos tekstas

Persiųskite įrašus su dainos teksto informacija į Walkman. Nustatykite Walkman rodyti dainos tekstą. Jei galima dainos teksto informacija, atsiranda piktograma (1).



- 1 Atkūrimo rodinyje bakstelėkite , tada [Display Lyrics].

Gaminių techniniai duomenys kartkartėmis atnaujinami, todėl žinyne pateikiama informacija gali būti keičiama neįspėjus. Šis žinynas išverstas kompiuterine vertimo programa.

Susijusi tema

- [Dainos teksto informacijos gavimas](#)
- [Dainos teksto informacijos pridėjimas naudojant kompiuterį](#)

Digital Music Player
NW-ZX300/ZX300A

Grojaraščių valdymas Walkman



Galite surinkti savo mėgstamas dainas ir įrašyti jas kaip grojaraščius Walkman. Šiame skyriuje pateiktos instrukcijos, kaip atlikti toliau nurodytus veiksmus.

- Dainos įtraukimas į grojaraščius Walkman.
- Grojaraščių klausymas Walkman.
- Grojaraščių šalinimas iš Walkman.

Dainos įtraukimas į grojaraščius Walkman

Grojaraščius galima įrašyti į vidinę Walkman atmintį, arba į microSD kortelę. Negalite vidinėje atmintyje esančios dainos įtraukti į grojaraštį, esantį microSD kortelėje ir atvirkščiai.





1. Atlikite vieną iš šių veiksmų.

- Walkman grojant arba pristabdžius įrašą, kurį norite įtraukti į grojaraštį: Atkūrimo rodinyje bakstelėkite , tada [Add to Playlist].
- Kai rodomas sąrašas (dainų sąrašas, albumų sąrašas, atkūrimo eilė ir kt.): Bakstelėkite  šalia norimo elemento sąrašė, kad būtų rodomas išskylantysis meniu. Tada bakstelėkite [Add to Playlist].

Atsivers grojaraščio pasirinkimo rodinys.

2. Bakstelėkite grojaraščio pavadinimą, kad įtrauktumėte įrašą.

Patarimas

- Į grojaraštį galima įtraukti iki 999 įrašų.
- Į grojaraštį galite įtraukti visą sąrašą. Kai rodomas atkūrimo eilės rodinys arba adresyno rodinys, bakstelėkite , tada [Add All Songs to Playlist].
- Jūs galite pakeisti dainų tvarką grojaraštyje. Pasirinkite grojaraštį bibliotekos rodinyje. Bakstelėkite , tada [Edit Song Order]. Vilkite , norėdami pertvarkyti dainas. Bakstelėkite [Complete], kad įrašytumėte dainų tvarką.
- Išskylančiame meniu galite keisti grojaraščio pavadinimą. Bibliotekos rodinyje, bakstelėkite [Playlists]. Bakstelėkite  šalia pageidaujamo grojaraščio, tada [Edit Playlist Name].
- Galite persiųsti grojaraščius, sukurtus naudojant Music Center for PC arba iTunes į Walkman. Grojaraščius, išsaugotus m3u failų formatu galima tvarkyti Walkman.

Pastaba

- Negalite užregistruoti grojaraščių albumų viršelių.

Grojaraščio dainų klausymas Walkman

1. Bibliotekos rodinyje, bakstelėkite [Playlists].
2. Bakstelėkite pageidaujama grojaraštį, tada bakstelėkite norimą įrašą.

Grojaraščių šalinimas iš Walkman

1. Bibliotekos rodinyje, bakstelėkite [Playlists], kad būtų parodytas grojaraščių sąrašas.

2. Bakstelėkite  šalia grojaraščio, kurį norite šalinti, tada bakstelėkite [Delete].

3. Vykdykite ekrane pateikiamus nurodymus.

Patarimas

- Galite pašalinti kūrinių iš grojaraščio. Atverkite grojaraščio kūrinių sąrašą ir bakstelėkite , kad būtų atvertas išskylantysis meniu. Tada pasirinkite [Delete from Playlist].

Pastaba

- Net jei pašalinsite grojaraštį, dainos buvusios grojaraštyje nebus pašalintos iš Walkman.

Gaminių techniniai duomenys kartkartėmis atnaujinami, todėl žinyne pateikiama informacija gali būti keičiama neįspėjus. Šis žinynas išverstas kompiuterine vertimo programa.

Susijusi tema

- [Bibliotekos rodinys](#)
- [Atkūrimo rodinys](#)
- [Atkūrimo eilės rodinys](#)
- [Adresyno rodinys](#)

4-698-044-23(1) Copyright 2017 Sony Corporation

Digital Music Player
NW-ZX300/ZX300A



Adresyno tvarkymas Walkman

Galite pridėti savo mėgstamas dainas į adresynus. Galite sukurti iki 10 adresynų. Į adresyną galite įtraukti iki 999 dainų. Šiame skyriuje pateiktos instrukcijos, kaip atlikti toliau nurodytus veiksmus.

- Dainos įtraukimas į adresyną.
- Adresyno kūrinių klausymas Walkman.
- Dainos šalinimas iš adresyno Walkman.

Dainų įtraukimas į adresyną



1. Atlikite vieną iš šių veiksmų.

- Kai Walkmanyra atkuriamas arba pristabdytas įrašas, kurį norite įtraukti į adresyną: Atkūrimo rodyne bakstelėkite , tada [Add to Bookmark List].
- Kai rodomas sąrašas (dainų sąrašas, albumų sąrašas, atkūrimo eilė ir kt.): Bakstelėkite  šalia norimo elemento sąrašė, kad būtų rodomas išskylantysis meniu. Tada bakstelėkite [Add to Bookmark List].

Atsivers adresyno pasirinkimo rodinys.

2. Pasirinkite norimą adresyną.

Patarimas

- Į adresyną galite įtraukti visą sąrašą. Kai rodomas atkūrimo eilės rodinys arba adresyno rodinys, bakstelėkite , tada [Add All Songs to Bookmark List].
- Adresyne jūs galite keisti dainų atlikimo tvarką. Pasirinkite adresyną. Bakstelėkite , tada [Edit Song Order]. Vilkite , norėdami pertvarkyti dainas. Bakstelėkite [Complete], kad įrašytumėte dainų tvarką.

Pastaba

- Adresynų negalima importuoti į kompiuterį.

Į adresyną įtrauktų dainų klausymasis Walkman

1. Atverkite adresyno rodinį.

2. Bakstelėkite  / , kad pasirinktumėte sąrašą, o tada pasirinkite dainą.

Dainos šalinimas iš adresyno, naudojant Walkman

1. Bakstelėkite  šalia dainos adresyne.

2. Bakstelėkite [Delete from Bookmark List].

Patarimas

- Iš adresyno galite pašalinti visas dainas. Adresyno rodyne, bakstelėkite , tada [Delete All].

Gaminių techniniai duomenys kartkartėmis atnaujinami, todėl žinyne pateikiama informacija gali būti keičiama neįspėjus.
Šis žinynas išverstas kompiuterine vertimo programa.

Susijusi tema

- [Bibliotekos rodinys](#)
- [Atkūrimo rodinys](#)
- [Atkūrimo eilės rodinys](#)
- [Adresyno rodinys](#)

4-698-044-23(1) Copyright 2017 Sony Corporation

Takelių šalinimas iš „Walkman“

Galite pašalinti dainas iš Walkman.

1 Bibliotekos rodinyje, atverkite vieną iš šių elementų.

- Norėdami pašalinti dainas, bakstelėkite norimą kategoriją (albumų, atlikėjų ir kt.) ir pageidaujamą antrinę kategoriją, kol bus parodytas kūrinių sąrašas.
- Norėdami panaikinti aplanką, bakstelėkite [Folder], tada norimą aplanką.

2 Bakstelėkite **...**, norėdami atverti išskylantįjį meniu ir bakstelėkite [Delete].

Vykdykite ekrane pateikiamus nurodymus.

Patarimas

- Taip pat galite ištrinti kūrinius kompiuteryje, naudodami šias programas. Daugiau informacijos apie veiksmus, ieškokite internetiniame kiekvienos programos žinyne.
 - Windows: Music Center for PC, Windows Explorer
 - Mac: Content Transfer, Finder

Pastaba

- Panaikinus dainas, naudojant „Windows Explorer“ arba Mac Finder, negalima panaikinti arba pervardyti pagrindinių aplankų (pvz., [MUSIC]). Kitaip, „Walkman“ neatpažins turinio.

Gaminių techniniai duomenys kartkartėmis atnaujinami, todėl žinyne pateikiama informacija gali būti keičiama neįspėjus.
Šis žinynas išverstas kompiuterine vertimo programa.

Susijusi tema

- [Bibliotekos rodinys](#)

Digital Music Player
NW-ZX300/ZX300A

Vadovo peržiūra, kad būtų galima mėgautis aukštos kokybės garsu

Galite peržiūrėti informaciją, arba mėgautis aukštos kokybės garso turiniu.

- 1 **Atkūrimo rodinyje, bakstelėkite meniu elementus, tokia tvarka.**
 – [Settings] – [Guide to High Quality Sound] ([Sound]).

Gaminių techniniai duomenys kartkartėmis atnaujinami, todėl žinyne pateikiama informacija gali būti keičiama neįspėjus.
Šis žinynas išverstas kompiuterine vertimo programa.

Susijusi tema

- [Bibliotekos rodinys](#)
- [Garso kokybės nuostatų rodinys](#)
- [Garso kokybės nuostatų reguliavimas](#)

Digital Music Player
NW-ZX300/ZX300A

Walkman prijungimas prie nesusieto Bluetooth įrenginio, pirmą kartą.

BLUETOOTH® funkcija suteikia galimybę tarp įrenginių palaikyti belaidį ryšį. Įrenginiai turi palaikyti Bluetooth belaidę technologiją. Belaidį ryšį galima palaikyti iki 10 metrų atstumu, atviroje erdvėje.

Bluetooth funkciją galite naudoti šiems veiksams atlikti.

- Muzikos klausymas.

Prijungti Bluetooth įrenginį, pvz., ausines arba garsiakalbius. Jūs galite klausytis muzikos belaidžiu būdu.

Prijungus Bluetooth įrenginius belaidžiu būdu pirmą kartą, įrenginiai turi būti užregistruoti vienas kitame. Ši registracija vadinama „susiejimu“. Susiejus Walkman ir įrenginį, ateityje galėsite lengvai sujungti įrenginius.

Toliau pateiktos instrukcijos yra paprasta nuosekli procedūra, kaip sujungti Walkman ir Bluetooth įrenginį.

1 Įjunkite Bluetooth funkciją, Bluetooth įrenginyje, jei reikia.

2 Bibliotekos rodinyje, bakstelėkite meniu elementus tokia tvarka.

 – [Settings] – [Connect to/Add Audio Device] ([Bluetooth]).

Atsivers Bluetooth ryšio langas.

3 Bakstelėkite į Bluetooth jungiklį (1), kad įjungtumėte Bluetooth funkciją ir bakstelėkite [Add Device (Pairing)] (2).

 bus rodoma informacijos srityje. Galimų prijungti įrenginių sąrašas bus rodomas ekrane (3).

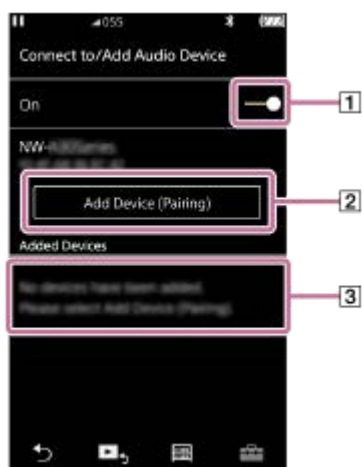

4 Bakstelėkite Bluetooth įrenginį.

Jei susiejant reikalaujama įvesti prieigos raktą, patikrinti ir įvesti Bluetooth įrenginio prieigos raktą. Daugiau informacijos apie Bluetooth įrenginio prieigos raktą, rasite įrenginio instrukcijoje.

Užmezgus ryšį, [Connected] pasirodys (3).

5 Bibliotekos rodinyje pasirinkite ir paleiskite kūrinį.

Garsas bus perduodamas į prijungtą Bluetooth įrenginį.

Jei norite atsijungti nuo susieto Bluetooth įrenginio

1. Kai Bluetooth įrenginys prijungtas, bakstelėkite meniu elementus tokia tvarka.

 – [Settings] – [Connect to/Add Audio Device] ([Bluetooth]).

2. Bakstelėkite Bluetooth įrenginio pavadinimą, esantį [Added Devices] sąrašė.

Patarimas

- Galite pašalinti užregistruotus Bluetooth įrenginius. Galimų prijungti įrenginių sąrašė [Added Devices], bakstelėkite  šalia Bluetooth įrenginio pavadinimo. Tada pasirinkite [Delete Device].
- Prieigos raktas gali būti vadinamas prieigos kodu, PIN kodu, PIN numeriu ar slaptažodžiu.
- Walkman gali palaikyti ryšį su Bluetooth įrenginiu, kol išjungsite Bluetooth funkciją. Kai nenaudojate Bluetooth funkcijos, išjunkite Bluetooth funkciją.

Pastaba

- Susiejimo informacija pašalinama toliau nurodytais atvejais. Susiejus įrenginius dar kartą.
 - Atstačius vieno arba abiejų įrenginių gamyklines nuostatas.
 - Susiejimo informacija bus ištrinta iš įrenginių, pvz., kai įrenginys remontuojamas.
- Akumuliatoriaus veikimo trukmė gerokai sutrumpėja, kai „Bluetooth“ funkcija yra aktyvi.
- Walkman galite susieti su ne daugiau kaip 7 įrenginių. Jei susietų įrenginių skaičius viršija maksimalų, Walkman pašalins seniausią prijungtą įrenginį.
- Jei susiejimui skirtas laikas baigiasi neužbaigus susiejimo, atlikite procedūrą dar kartą, pradėdami nuo Bluetooth ryšio rodinio.
- Yra kai kurių garso išvesties apribojimų, naudojant Bluetooth ryšį.
 - Net jei prie ausinių lizdo prijungsite ausines, jose garso nebus. Garso išvesties pirmenybė teikiama Bluetooth įrenginiui.
- Negalėsite klausytis atkuriamo garso belaidžiu būdu, kol USB-DAC funkcija bus aktyvi.
- Jei garsas pertraukiamas arba praleidžiamas, naudojant Bluetooth ryšys, išbandykite toliau pateiktus nurodymus.
 - Padėkite Walkman ir Bluetooth įrenginį arti vienas kito.
 - Pasirinkite [SBC - Connection Preferred], bakstelėdami šiuos meniu elementus.
 – [Settings] – [Audio Device Connection Settings] ([Bluetooth]) – [Wireless Playback Quality].
- Bluetooth ryšys automatiškai nutraukiamas šiais atvejais:
 - Išseko Walkman akumuliatorius.
 - Walkman išjungiamas.
- Kai yra aktyvus Bluetooth ryšys, garso kokybės nuostatos negalioja.



Gaminių techniniai duomenys kartkartėmis atnaujinami, todėl žinyne pateikiama informacija gali būti keičiama neįspėjus. Šis žinynas išverstas kompiuterine vertimo programa.

Susijusi tema

- [Walkman prijungimas prie susieto Bluetooth įrenginio](#)
- [Prijungimas prie Bluetooth įrenginio vienu palietimu \(NFC\)](#)
- [„Bluetooth“ funkcijos konfigūracija \(perdavimo „Bluetooth“ režimas\)](#)
- [Pastabos dėl Bluetooth funkcijos](#)

Walkman prijungimas prie susieto Bluetooth įrenginio

Jei Walkman ir Bluetooth įrenginys buvo susieti anksčiau, Bluetooth įrenginys yra užregistruotas Walkman. Galite lengvai prijungti Walkman prie Bluetooth įrenginio.

- 1 **Ijunkite Bluetooth funkciją, Bluetooth įrenginyje, jei reikia.**
- 2 **Bibliotekos rodinyje, bakstelėkite meniu elementus tokia tvarka.**
 – [Settings] – [Connect to/Add Audio Device] ([Bluetooth]).
 Atsivers Bluetooth ryšio langas.
- 3 **Bakstelėkite į Bluetooth jungiklį, kad įjungtumėte Bluetooth funkciją.**
 bus rodoma informacijos srityje.
- 4 **Bakstelėkite Bluetooth įrenginį.**
 Užmezgus ryšį, pasirodys [Connected].
- 5 **Bibliotekos rodinyje pasirinkite ir paleiskite kūrinį.**

Norėdami įjungti ar išjungti Bluetooth funkciją

1. Bakstelėkite meniu elementus, tokia tvarka.
 – [Settings] – [Connect to/Add Audio Device] ([Bluetooth]).
2. Bakstelėkite Bluetooth jungiklį, kad įjungtumėte arba išjungtumėte Bluetooth funkciją.

Norėdami patvirtinti įrenginio informaciją:

Bakstelėkite  šalia Bluetooth įrenginio pavadinimo, sąrašė ir bakstelėkite [Device Information].

Norėdami ištrinti užregistruotą įrenginį:

Bakstelėkite  šalia Bluetooth įrenginio pavadinimo, sąrašė ir bakstelėkite [Delete Device]. Vykdykite ekrane pateikiamus nurodymus. Susiejimo informacija bus ištrinta.

Patarimas

- Yra galima Bluetooth funkcijos nuoroda. Galite spustelėti , esantį [Settings] rodinyje. Walkman automatiškai prisijungs prie Bluetooth įrenginio, kuris buvo prijungtas paskutinį kartą.
- Jei prijungiate USB įkroviklį (nepridedama), Walkman bus įkraunamas išlaikant Bluetooth ryšio.
- Jei rodomi keli Bluetooth įrenginio pavadinimai, patikrinkite Bluetooth įrenginio BD adresą. Išsamios informacijos apie BD adresą, rasite Bluetooth įrenginio vadove.
- Jei Bluetooth įrenginys palaiko NFC funkciją, Walkman ir Bluetooth įrenginį galima susieti ir sujungti, sulietus juos kartu.
- Walkman gali palaikyti ryšį su Bluetooth įrenginiu, kol išjungsite Bluetooth funkciją. Kai nenaudojate Bluetooth funkcijos, išjunkite Bluetooth funkciją.

Pastaba

- Akumulatoriaus veikimo trukmė gerokai sutrumpėja, kai „Bluetooth“ funkcija yra aktyvi.
- Yra kai kurių garso išvesties apribojimų, naudojant Bluetooth ryšį.
 - Net jei prie ausinių lizdo prijungsite ausines, jose garso nebus. Garso išvesties pirmenybė teikiama Bluetooth įrenginiui.
- Negalėsite klausytis atkuriamo garso belaidžiu būdu, kol USB-DAC funkcija bus aktyvi.
- Jei garsas pertraukiamas arba praleidžiamas, naudojant Bluetooth ryšys, išbandykite toliau pateiktus nurodymus.
 - Padėkite Walkman ir Bluetooth įrenginį arti vienas kito.
 - Pasirinkite [SBC - Connection Preferred], bakstelėdami šiuos meniu elementus.
 – [Settings] – [Audio Device Connection Settings] ([Bluetooth]) – [Wireless Playback Quality].
- Bluetooth ryšys automatiškai nutraukiamas šiais atvejais:
 - Išseko Walkman akumulatorius.
 - Walkman išjungiamas.
- Kai yra aktyvus Bluetooth ryšys, garso kokybės nuostatos negalioja.

Gaminių techniniai duomenys kartkartėmis atnaujinami, todėl žinyne pateikiama informacija gali būti keičiama neįspėjus. Šis žinynas išverstas kompiuterine vertimo programa.

Susijusi tema

- [Walkman prijungimas prie nesusieto Bluetooth įrenginio, pirmą kartą.](#)
- [Prijungimas prie Bluetooth įrenginio vienu palietimu \(NFC\)](#)
- [„Bluetooth“ funkcijos konfigūracija \(perdavimo „Bluetooth“ režimas\)](#)
- [Pastabos dėl Bluetooth funkcijos](#)

Digital Music Player
NW-ZX300/ZX300A

Prijungimas prie Bluetooth įrenginio vienu palietimu (NFC)

Jei Bluetooth įrenginys palaiko NFC funkciją, jūs galite lengvai prijungti Walkman prie įrenginio. Jūs galite tiesiog paliesti Walkman įrenginį ir susieję įrenginius, užmegzti Bluetooth ryšį. NFC yra mažo nuotolio belaidis ryšys.

- 1 Jei Bluetooth įrenginyje yra NFC jungiklis, įjunkite NFC.
- 2 Įjunkite Walkman ekraną.
- 3 Palieskite žymę, esančią ant Walkman (1), žymę esančią ant Bluetooth įrenginio (2).
Laikykite juos kartu, Walkman ekrane pasirodys instrukcijos.

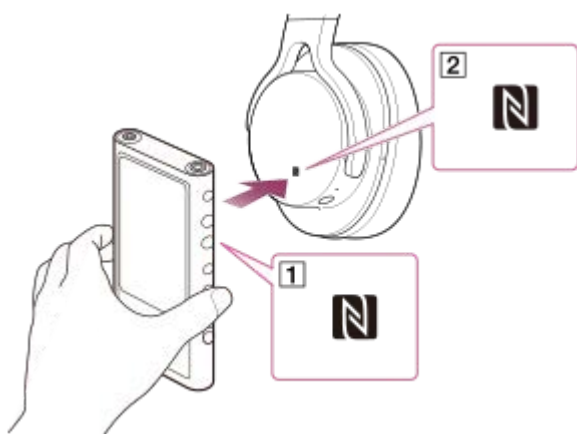

- 4 Vykdykite Walkman ekrane pateikiamus nurodymus, kad užmegztumėte ryšį.
- 5 Užmezgę ryšį, Walkman paleiskite kūrinį.

Kad atjungtumėte Walkman nuo Bluetooth įrenginio, naudodami NFC funkciją

Įjunkite Walkman ekraną. Tada, sulieskite įrenginius (1 ir 2), kad vėl atjungtumėte.

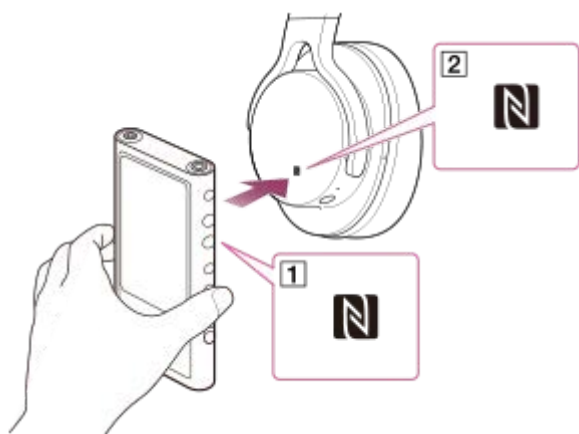

Jei norite išjungti NFC funkciją

NFC funkcija yra įjungta pagal nutylėjimą. Jei norite išjungti NFC funkciją, bakstelėkite meniu elementus tokia tvarka, kad pašalintumėte varnelę.

 – [Settings] – [NFC] ([Bluetooth]).

Patarimas

- Jei ryšys prastas, imkitės toliau nurodytų priemonių.
 - Laikykite Walkman virš ženklo, esančio ant Bluetooth įrenginio ().
 - Jei jūsų Walkman yra dėkle, išimkite jį.
 - Įsitinkinkite, kad NFC funkcija įjungta. Bakstelėkite , tada [Settings]. Patikrinkite, ar žymės langelyje [NFC] ([Bluetooth]) yra varnelė.

Pastaba

- Prieš prisijungdami prie ryšio, įjunkite „Walkman“ ekraną. Kol ekranas išjungtas, negalėsite prisijungti prie „Bluetooth“ įrenginio priliesdami „Bluetooth“ įrenginiu „Walkman“ (NFC ryšiu).
- Akumulatoriaus veikimo trukmė gerokai sutrumpėja, kai „Bluetooth“ funkcija yra aktyvi.
- Walkman negali prisijungti prie Bluetooth įrenginio, naudojant NFC, o šios funkcijos yra aktyvios.
 - USB-DAC funkcija
 - Išjunkite „Bluetooth Receiver“ funkciją, kad galėtumėte įjungti perdavimo „Bluetooth“ režimą.

Gaminių techniniai duomenys kartkartėmis atnaujinami, todėl žinyne pateikiama informacija gali būti keičiama neįspėjus. Šis žinynas išverstas kompiuterine vertimo programa.

Susijusi tema

- [„Walkman“ įjungimas ir išjungimas.](#)
- [„Bluetooth“ funkcijos konfigūracija \(perdavimo „Bluetooth“ režimas\)](#)
- [Pastabos dėl Bluetooth funkcijos](#)

Digital Music Player
NW-ZX300/ZX300A

„Bluetooth“ funkcijos konfigūracija (perdavimo „Bluetooth“ režimas)

Šiame skyriuje pateiktos instrukcijos, kaip atlikti toliau nurodytus veiksmus.

- Atkūrimo kokybės parinkimas Bluetooth transliacijai.
- Garsumo nuostatos parinkimas Bluetooth transliacijai
- Bluetooth informacijos tikrinimas.

Atkūrimo kokybės parinkimas Bluetooth transliacijai

Galite pasirinkti kodekų derinį ir nuostatas Bluetooth transliacijai.

1. Atkūrimo rodinyje, bakstelėkite meniu elementus, tokia tvarka.
 – [Settings] – [Audio Device Connection Settings] ([Bluetooth]) – [Wireless Playback Quality].
2. Bakstelėkite norimą elementą.

Pastaba

- [Wireless Playback Quality] nuostata ims veikti kitą kartą įjungus Bluetooth funkciją.
- [Wireless Playback Quality] nuostata gali neveikti, atsižvelgiant į Bluetooth įrenginio nuostatas.

Garsumo nuostatos parinkimas Bluetooth transliacijai

Priklausomai nuo Bluetooth įrenginio, garsumo gali nepavykti reguliuoti naudojant Walkman. Tokiu atveju pabandykite [Use Enhanced Mode].

1. Atkūrimo rodinyje, bakstelėkite meniu elementus, tokia tvarka.
 – [Settings] – [Audio Device Connection Settings] ([Bluetooth]) – [Use Enhanced Mode].

Bluetooth informacijos tikrinimas

1. Atkūrimo rodinyje, bakstelėkite meniu elementus, tokia tvarka.
 – [Settings] – [Bluetooth Information] ([Bluetooth]).
Bus rodoma informacija, pvz., Bluetooth versija ir profilis.

Gaminių techniniai duomenys kartkartėmis atnaujinami, todėl žinyne pateikiama informacija gali būti keičiama neįspėjus.
Šis žinynas išverstas kompiuterine vertimo programa.

Susijusi tema

- [Walkman prijungimas prie nesusieto Bluetooth įrenginio, pirmą kartą.](#)
- [Walkman prijungimas prie susieto Bluetooth įrenginio](#)
- [Prijungimas prie Bluetooth įrenginio vienu palietimu \(NFC\)](#)
- [Pastabos dėl Bluetooth funkcijos](#)

„Walkman“ prijungimas prie nesusieto išmaniojo telefono pirmą kartą.

„Walkman“ įrenginį galite naudoti muzikai iš išmaniojo telefono klausytis per „Bluetooth“ ryšį („Bluetooth Receiver“ funkcija).

Norėdami klausytis muzikos, prijunkite ausines prie „Walkman“.

Prijungę išmanųjį telefoną pirmą kartą, turėsite užregistruoti „Walkman“ ir išmanųjį telefoną vienas kito sistemose. Ši registracija vadinama „susiejimu“. Vieną kartą susieję „Walkman“ su išmaniuoju telefonu, galėsite lengvai sujungti juos ateityje.

Toliau pateiktos instrukcijos yra paprasta nuosekli procedūra, kaip sujungti „Walkman“ ir išmanųjį telefoną.

Pirmiausia išjunkite „Bluetooth“ ryšį išmaniajame telefone, jeigu „Walkman“ jau yra prijungtas prie kito išmaniojo telefono.

1 Išmaniajame telefone nustatykite susiejimo režimą.

2 „Walkman“ bibliotekos rodinyje, bakstelėkite .

3 Patvirtinkite pranešimą ir bakstelėkite [OK].

„Walkman“ persijungs į „Bluetooth Receiver“ funkciją.

4 Bakstelėkite [Add Device (Pairing)].

„Walkman“ yra paruoštas susiejimui.

5 Išmaniojo telefono ekrane pasirinkite „Walkman“ pavadinimą.

„Walkman“ prijungus prie išmaniojo telefono, jame pasirodys kodekas (**1**) ir išmaniojo telefono (**2**) pavadinimas.

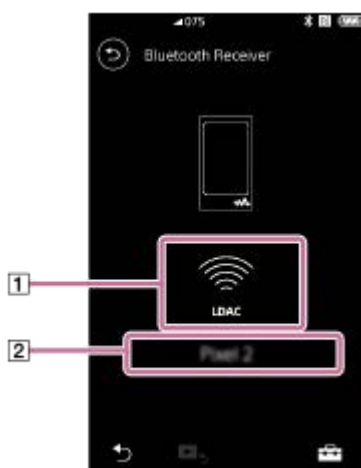

6 Paleiskite kūrinį išmaniajame telefone.

„Bluetooth Receiver“ funkcijos išjungimas

Bakstelėkite , esantį viršutinėje kairėje „Bluetooth Receiver“ rodinio dalyje. Po to, pasirodžius pranešimui, bakstelėkite [OK]. „Walkman“ persijungs į muzikos atkūrimo funkciją.

Išmaniojo telefono registracijos panaikinimas

„Bluetooth Receiver“ rodinyje atlikite šiuos veiksmus. Galite panaikinti išmaniojo telefono registraciją „Walkman“ įrenginyje.

1. Bakstelėkite meniu elementus, tokia tvarka.

 – [Settings] – [Added Devices - Bluetooth Receiver] ([Bluetooth]).

2. Bakstelėkite  šalia išmaniojo telefono, kurio registraciją norite panaikinti, pavadinimo. Tada pasirinkite [Delete Device].

3. Vykdykite ekrane pateikiamus nurodymus.

Patarimas

- Vienu metu galite susieti tik su vienu išmaniuoju telefonu. Jei norite „Walkman“ susieti su keliais išmaniaisiais telefonais, turėsite pakartoti tą patį procesą.
- Galite reguliuoti muzikos atkūrimą išmaniajame telefone valdydami atkūrimo mygtukus „Walkman“ įrenginyje.
- Galite klausytis išmaniojo telefono atkuriamos muzikos, naudodamiesi „Walkman“ garso kokybės nustatymais.
- „Walkman“ bus sujungtas su išmaniuoju telefonu, kol išjungsite „Bluetooth Receiver“ funkciją. Norėdami taupyti akumuliatoriaus energiją, išjunkite „Bluetooth Receiver“ funkciją arba nutraukite „Bluetooth“ ryšį su išmaniuoju telefonu.
- Jei garsas yra tylus ir girdisi triukšmas naudojant „Bluetooth Receiver“ funkciją, pabandykite atlikti šiuos veiksmus. Pirmiausia pasukite garsumą išmaniajame telefone iki didžiausio galimo. Po to nustatykite garsumą „Walkman“ įrenginyje.

Pastaba

- Susiejimo informacija pašalinama toliau nurodytais atvejais. Susiejus įrenginius dar kartą.
 - Atstačius vieno arba abiejų įrenginių gamyklines nuostatas.
 - Susiejimo informacija bus ištrinta iš įrenginių, pvz., kai įrenginys remontuojamas.
- Jeigu „Walkman“ įrenginyje išsityrė susiejimo su išmaniuoju telefonu informacija, tačiau susiejimo su „Walkman“ duomenys lieka išmaniajame telefone, ištrinkite juos iš telefono. Po to iš naujo užregistruokite „Walkman“ ir išmanųjį telefoną vienas kito sistemose.
- Akumuliatoriaus veikimo trukmė gerokai sutrumpėja, esant įjungtai „Bluetooth Receiver“ funkcijai.
- Walkman galite susieti su ne daugiau kaip 7 įrenginių. Jei susietų įrenginių skaičius viršija maksimalų, Walkman pašalins seniausią prijungtą įrenginį.
- Jei susiejimui skirtas laikas baigiasi nespėjus susieti įrenginių, atlikite procedūrą dar kartą, pradėdami nuo „Bluetooth Receiver“ ryšio rodinio.
- „Bluetooth Receiver“ funkcija naudotis negalima, kol yra įjungtos bent viena iš toliau nurodytų funkcijų. Išjunkite funkciją ir įjunkite „Bluetooth Receiver“ funkciją.
 - USB-DAC funkcija
- Jei garsas pertraukiamas arba praleidžiamas, naudojant Bluetooth ryšys, išbandykite toliau pateiktus nurodymus.
 - Padėkite „Walkman“ ir išmanųjį telefoną arti vienas kito.
 - Pasirinkite [Connection Preferred], bakstelėdami šiuos meniu elementus.
 – [Settings] – [Receiver Playback Quality] ([Bluetooth]) – [Connection Preferred].
Po to išjunkite „Bluetooth“ ryšį ir iš naujo prijunkite prie išmaniojo telefono, kad galėtumėte naudoti naują parinktį.
- Bluetoothryšys automatiškai nutraukiamas šiais atvejais:
 - Išseko Walkman akumuliatorius.
 - Walkman išjungiamas.
- Jeigu esant įjungtai „Bluetooth Receiver“ funkcijai atsiliepsite į skambutį į jūsų išmanųjį telefoną, skambinančio asmens balsą girdėsite per išmanųjį telefoną. Galite girdėti skambučio signalą, priklausomai nuo išmaniojo telefono specifikacijų.

Gaminių techniniai duomenys kartkartėmis atnaujinami, todėl žinyne pateikiama informacija gali būti keičiama neįspėjus.
Šis žinynas išverstas kompiuterine vertimo programa.

Susijusi tema

- [„Walkman“ prijungimas prie susieto telefono](#)
- [Prijungimas prie išmaniojo telefono vienu palietimu \(NFC\)](#)
- [„Bluetooth“ funkcijos konfigūracija \(gavimo „Bluetooth“ režimas\)](#)
- [Pastabos dėl Bluetooth funkcijos](#)

4-698-044-23(1) Copyright 2017 Sony Corporation

Digital Music Player
NW-ZX300/ZX300A

„Walkman“ prijungimas prie susieto telefono

Jei „Walkman“ ir išmanusis telefonas buvo susieti anksčiau, telefonas yra užregistruotas „Walkman“ įrenginyje. Galite lengvai prijungti „Walkman“ prie išmaniojo telefono.



- 1 **„Walkman“ bibliotekos rodinyje, bakstelėkite .**
- 2 **Patvirtinkite pranešimą ir bakstelėkite [OK].**
„Walkman“ persijungs į „Bluetooth Receiver“ funkciją.
- 3 **Išmaniojo telefono ekrane pasirinkite „Walkman“ pavadinimą iš susietų prietaisų sąrašo.**
„Walkman“ gali prisijungti prie išmaniojo telefono automatiškai, priklausomai nuo išmaniojo telefono.
- 4 **Paleiskite kūrinį išmaniajame telefone.**

„Bluetooth Receiver“ funkcijos išjungimas

Bakstelėkite , esantį viršutinėje kairėje „Bluetooth Receiver“ rodinio dalyje. Po to, pasirodžius pranešimui, bakstelėkite [OK]. „Walkman“ persijungs į muzikos atkūrimo funkciją.



Išmaniojo telefono informacijos peržiūra

„Bluetooth Receiver“ rodinyje atlikite šiuos veiksmus.

1. Bakstelėkite meniu elementus, tokia tvarka.
 – [Settings] – [Added Devices - Bluetooth Receiver] ([Bluetooth]).
2. Bakstelėkite  šalia išmaniojo telefono, kurio informaciją norite peržiūrėti, pavadinimo. Tada pasirinkite [Device Information].

Išmaniojo telefono registracijos panaikinimas

„Bluetooth Receiver“ rodinyje atlikite šiuos veiksmus. Galite panaikinti išmaniojo telefono registraciją „Walkman“ įrenginyje.

1. Bakstelėkite meniu elementus, tokia tvarka.
 – [Settings] – [Added Devices - Bluetooth Receiver] ([Bluetooth]).
2. Bakstelėkite  šalia išmaniojo telefono, kurio registraciją norite panaikinti, pavadinimo. Tada pasirinkite [Delete Device].
3. Vykdykite ekrane pateikiamus nurodymus.

Patarimas

- Galite klausytis išmaniojo telefono atkuriamos muzikos, naudodamiesi „Walkman“ garso kokybės nustatymais.
- Jei prijungiate USB įkroviklį (nepriedama), Walkman bus įkraunamas išlaikant Bluetooth ryšio.
- Jei tas pats išmanusis telefonas rodomas kelis kartus, patikrinkite išmaniojo telefono BD adresą, pateikiamą [Device Information]. Išsamią informaciją apie BD adresą rasite išmaniojo telefono vadove.

- Jei išmanusis telefonas palaiko NFC funkciją, „Walkman“ ir telefoną galima susieti ir sujungti, sulietus juos vieną su kitu.
- „Walkman“ bus sujungtas su išmaniuoju telefonu, kol išjungsite „Bluetooth Receiver“ funkciją. Norėdami taupyti akumuliatoriaus energiją, išjunkite „Bluetooth Receiver“ funkciją arba nutraukite „Bluetooth“ ryšį su išmaniuoju telefonu.
- Jei garsas yra tylus ir girdisi triukšmas naudojant „Bluetooth Receiver“ funkciją, pabandykite atlikti šiuos veiksmus. Pirmiausia pasukite garsumą išmaniajame telefone iki didžiausio galimo. Po to nustatykite garsą „Walkman“ įrenginyje.

Pastaba

- Akumuliatoriaus veikimo trukmė gerokai sutrumpėja, esant įjungtai „Bluetooth Receiver“ funkcijai.
- „Bluetooth Receiver“ funkcija naudotis negalima, kol yra įjungtos bent viena iš toliau nurodytų funkcijų. Išjunkite funkciją ir įjunkite „Bluetooth Receiver“ funkciją.
 - USB-DAC funkcija
- Jei garsas pertraukiamas arba praleidžiamas, naudojant Bluetooth ryšys, išbandykite toliau pateiktus nurodymus.
 - Padėkite „Walkman“ ir išmanųjį telefoną arti vienas kito.
 - Pasirinkite [Connection Preferred], bakstelėdami šiuos meniu elementus.
 – [Settings] – [Receiver Playback Quality] ([Bluetooth]) – [Connection Preferred].
 Po to išjunkite „Bluetooth“ ryšį ir iš naujo prijunkite prie išmaniojo telefono, kad galėtumėte naudoti naują parinktį.
- Bluetoothryšys automatiškai nutraukiamas šiais atvejais:
 - Išseko Walkman akumuliatorius.
 - Walkman išjungiamas.
- Jeigu esant įjungtai „Bluetooth Receiver“ funkcijai atsiliepsite į skambutį į jūsų išmanųjį telefoną, skambinančio asmens balsą girdėsite per išmanųjį telefoną. Galite girdėti skambučio signalą, priklausomai nuo išmaniojo telefono specifikacijų.

Gaminių techniniai duomenys kartkartėmis atnaujinami, todėl žinyne pateikiama informacija gali būti keičiama neįspėjus. Šis žinynas išverstas kompiuterine vertimo programa.

Susijusi tema

- [„Walkman“ prijungimas prie nesusieto išmaniojo telefono pirmą kartą.](#)
- [Prijungimas prie išmaniojo telefono vienu palietimu \(NFC\)](#)
- [„Bluetooth“ funkcijos konfigūracija \(gavimo „Bluetooth“ režimas\)](#)
- [Pastabos dėl Bluetooth funkcijos](#)

Digital Music Player
NW-ZX300/ZX300A

Prijungimas prie išmaniojo telefono vienu palietimu (NFC)

Jei išmanusis telefonas palaiko NFC funkciją, galite lengvai prijungti „Walkman“ prie telefono. Galite sujungti prietaisus ir įjungti „Bluetooth“ ryšį paprasčiausiai prilietę „Walkman“ prietaisą išmaniuoju telefonu. NFC yra mažo nuotolio belaidis ryšys.

- 1 Įjunkite NFC funkciją išmaniajame telefone.
- 2 „Walkman“ bibliotekos rodinyje, bakstelėkite .
- 3 Patvirtinkite pranešimą ir bakstelėkite [OK].
„Walkman“ persijungs į „Bluetooth Receiver“ funkciją.
- 4 Palieskite vienu metu ženklą ant „Walkman“ (1) ir išmaniojo telefono (2).
Laikykite abu prietaisus šalia vienas kito, kol išmaniojo telefono ekrane pasirodys instrukcijos.
- 5 Vykdykite išmaniojo telefono ekrane pateikiamus nurodymus, kad užmegztumėte ryšį.
- 6 Užmezgę ryšį, galėsite atkurti kūrinių išmaniajame telefone.

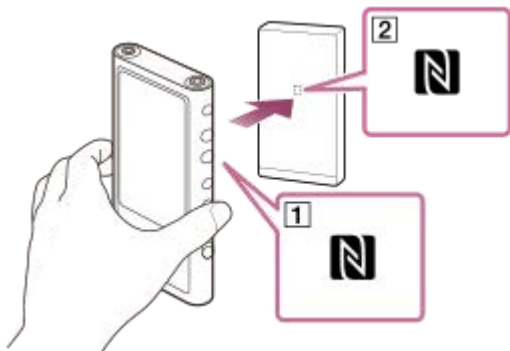

Kaip atjungti „Walkman“ nuo išmaniojo telefono, naudojant NFC funkciją

Įjunkite Walkman ekraną. Po to vėl vienu metu palieskite „Walkman“ ir išmanųjį telefoną (1 ir 2), kol jie atsijungs.

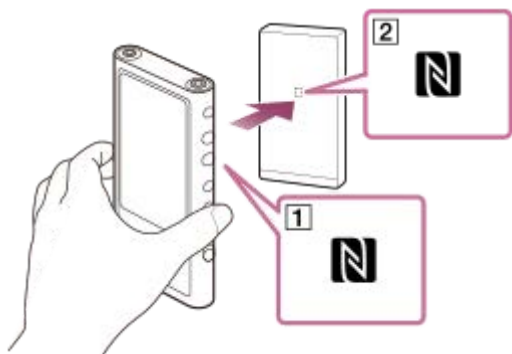



Jei norite išjungti NFC funkciją

NFC funkcija yra įjungta pagal nutylėjimą. Jei norite išjungti NFC funkciją, bakstelėkite meniu elementus tokia tvarka, kad pašalintumėte varnelę.

 – [Settings] – [NFC] ([Bluetooth]).

Patarimas

- Jei ryšys prastas, imkitės toliau nurodytų priemonių.
 - Perkelkite išmanųjį telefoną virš ženklo „Walkman“ ().
 - Jei jūsų „Walkman“ arba išmanusis telefonas yra dėkle, išimkite juos iš dėklo.
 - Įsitinkinkite, kad NFC funkcija įjungta. Įsitinkinkite, ar ženklas „N“ rodomas informacijos skytyje. Jei jo nėra, išeikite iš „Bluetooth Receiver“ funkcijos ir bakstelėkite meniu nurodyta tvarka, kad įsijungtų NFC funkcija.
 – [Settings] – [NFC] ([Bluetooth]).

Pastaba

- Prieš prisijungdami prie ryšio, įjunkite „Walkman“ ekraną. Kol ekranas išjungtas, negalėsite prisijungti prie išmaniojo telefono priliędami juo „Walkman“ (NFC ryšiu).
- Akumulatoriaus veikimo trukmė gerokai sutrumpėja, kai įjungta „Bluetooth Receiver“ funkcija.
- „Bluetooth Receiver“ funkcija naudotis negalima, kol yra įjungtos bent viena iš toliau nurodytų funkcijų. Išjunkite funkciją ir įjunkite „Bluetooth Receiver“ funkciją.
 - USB-DAC funkcija

Gaminių techniniai duomenys kartkartėmis atnaujinami, todėl žinyne pateikiama informacija gali būti keičiama neįspėjus. Šis žinynas išverstas kompiuterine vertimo programa.

Susijusi tema

- [„Walkman“ įjungimas ir išjungimas.](#)
- [„Walkman“ prijungimas prie nesusieto išmaniojo telefono pirmą kartą.](#)
- [„Walkman“ prijungimas prie susieto telefono](#)
- [„Bluetooth“ funkcijos konfigūracija \(gavimo „Bluetooth“ režimas\)](#)
- [Pastabos dėl Bluetooth funkcijos](#)

„Bluetooth“ funkcijos konfigūracija (gavimo „Bluetooth“ režimas)

Atkūrimo kokybės parinkimas Bluetooth transliacijai

Esant įjungtai „Bluetooth Receiver“ funkcijai, galite pasirinkti muzikos atkūrimo kokybę.

1. „Bluetooth Receiver“ rodyje bakstelėkite meniu elementus tokia tvarka.

 – [Settings] – [Receiver Playback Quality] ([Bluetooth]).

2. Pasirinkite [Sound Quality Preferred] arba [Connection Preferred].

Pastaba

- [Receiver Playback Quality] nuostata ims veikti kitą kartą „Walkman“ prisijungus prie „Bluetooth“ ryšio.
- [Receiver Playback Quality] nuostata gali neveikti, priklausomai nuo išmaniojo telefono.

Bluetooth informacijos tikrinimas

1. „Bluetooth Receiver“ rodyje bakstelėkite meniu elementus tokia tvarka.

 – [Settings] – [Bluetooth Information] ([Bluetooth]).

Bus rodoma tokia informacija kaip „Bluetooth“ versija ir profilis.

Gaminių techniniai duomenys kartkartėmis atnaujinami, todėl žinyne pateikiama informacija gali būti keičiama neįspėjus.
Šis žinynas išverstas kompiuterine vertimo programa.

Susijusi tema

- [„Walkman“ prijungimas prie nesusieto išmaniojo telefono pirmą kartą.](#)
- [„Walkman“ prijungimas prie susieto telefono](#)
- [Prijungimas prie išmaniojo telefono vienu palietimu \(NFC\)](#)
- [Pastabos dėl Bluetooth funkcijos](#)

Pastabos dėl Bluetooth funkcijos

Šiame skyriuje minimi „Bluetooth“ įrenginiai apima visus su „Bluetooth“ technologija suderinamus įrenginius. Su „Bluetooth“ technologija suderinami įrenginiai – tai garso atkūrimo prietaisai, išmanieji telefonai ir kt. prietaisai, kurie palaiko „Bluetooth“ funkciją.

- Priklausomai nuo Bluetooth įrenginio, tinklo aplinkos ir supančių sąlygų, gali būti girdimas triukšmas arba garsas gali nutrūkti. Jei norite optimizuoti Bluetooth ryšį, laikykitės šių nurodymų.
 - Walkman ir Bluetooth įrenginį laikykite kuo arčiau viena šalia kito. Bluetooth standartas palaiko atstumą iki 10 metrų .
 - Pasukite integruotą Bluetooth anteną prijungto Bluetooth įrenginio kryptimi.
 - Neuždenkite antenos metaliniu daiktu pvz., krepšiu ar lagaminu.
 - Neuždenkite antenos su kūno dalimi, pvz., ranka.
 - Neuždenkite antenos, įdėdami Walkmanį kuprinę arba rankinę.
 - Neuždenkite antenos naudodami Walkman vietoje, kur daug žmonių.
 - Venkite vietų, kuriose yra sklaidžiamos elektromagnetinės bangos. Pavyzdžiui, šalia mikrobangų krosnelės, mobiliųjų telefonų, žaidimų įrenginiai, ar belaidžio LAN.
- Akumulatoriaus veikimo trukmė gali tapti 55 % trumpesne, įjungus kai kuriuos garso kokybės nustatymus (pavyzdžiui, [Equalizer] arba [DSEE HX] esančius [Sound Settings]), kol naudojate „Bluetooth Receiver“ funkcija. Akumulatoriaus veikimo trukmė taip pat priklauso nuo garso, naudojimo sąlygų ir aplinkos temperatūros.
- Dėl Bluetooth belaidės technologijos charakteristikų, garsas gali truputį vėluoti.
- Bluetooth elektromagnetinės bangos gali turėti įtakos elektroninių medicinos įrenginių veikimui. Išjunkite Walkman ir kitus Bluetooth įrenginius šiose vietose.
 - ligoninėse
 - šalia pirmenybinių vietų traukiniuose
 - lėktuvuose
 - vietose, kuriose yra degių dujų (degalinėse ir kt.)
 - šalia automatinių durų
 - šalia gaisro signalizacijos įrenginių
- Walkman palaiko saugos funkcijas, kurios atitinka Bluetooth standartą. Sony neprisiima jokios atsakomybės už informacijos nutekėjimą, dėl Bluetooth technologijos naudojimo.
- Net jei Bluetooth įrenginys atitinka standartą, visi ryšiai ir tinkamas veikimas, nėra garantuojami.
- Priklausomai nuo Bluetooth įrenginio, gali šiek tiek užtrukti užmegzti Bluetooth ryšį.

Gaminių techniniai duomenys kartkartėmis atnaujinami, todėl žinyne pateikiama informacija gali būti keičiama neįspėjus. Šis žinynas išverstas kompiuterine vertimo programa.

Susijusi tema

- [Dalys ir valdikliai](#)

Digital Music Player
NW-ZX300/ZX300A

Mėgavimasis muzikos turiniu kompiuteryje, su Walkman garso kokybe (USB-DAC funkcija)

Jūs galite mėgautis muzikos turiniu, saugomu kompiuteryje, naudodami Walkman, neperkeldami turinio į Walkman. Todėl, kad Walkman garso kokybės nuostatos taip pat taikomos išvesties garsui, kompiuteryje saugomas muzikos turinys gali būtų atkuriamas ta pačia kokybe, kaip ir saugomas Walkman.

Šios programos dera su USB-DAC funkcija. Jas yra rekomenduojama naudoti su Walkman.

- Windows: Music Center for PC
- Mac: Hi-Res Audio Player for Mac

Pastaba

- Kai USB-DAC funkcija įjungta, Walkman gali būti naudojamas tik kaip USB-DAC įrenginys. Norėdami naudoti ir Walkman kaip muzikos grotuvą, išjungti ir USB-DAC funkciją.
- Muzikos turinio negalima perkelti, kol USB-DAC funkcija įjungta.

1 Įdiegti į kompiuterį su USB-DAC derančią programą.

- Windows:
 - Music Center for PC: Norėdami įdiegti programą, naudokitės techninės pagalbos klientams svetaine. (<http://www.sony.net/smc4pc/>) Žr. atitinkamą temą, esančią [Susijusi tema].
 - Sony Audio USB Driver for Windows: Apsilankykite techninės pagalbos klientams svetainėje, kad įdiegtumėte Sony Audio USB Driver for Windows. Vykdykite ekrane pateikiamus nurodymus.
- Mac:
Hi-Res Audio Player for Mac: Apsilankykite techninės pagalbos klientams svetainėje, kad įdiegtumėte programą. Vykdykite ekrane pateikiamus nurodymus.

2 Kompiuteryje konfigūruoti USB-DAC nuostatas.

Norėdami gauti daugiau informacijos apie nuostatas, žr. šią informaciją.

- Windows: Internete pateikiama „Music Center for PC“ žinyno informacija
- Mac: Internete, techninės pagalbos klientams svetainėje pateikiama „Hi-Res Audio Player“ žinyno informacija.

3 Walkman, bakstelėkite , kad atvertumėte bibliotekos rodinį, tada bakstelėkite .

4 Pasirodžius pranešimui, bakstelėkite [OK].

5 Prijunkite Walkman prie kompiuterio, naudodami USB.

[USB DAC] rodyneje galite reguliuoti garsumą.

Norėdami grįžti į muzikos atkūrimo funkciją

Bakstelėkite , esantį viršutinėje kairėje ekrano dalyje.
Pasirodžius pranešimui, bakstelėkite [OK].

Patarimas

- Jei nenorite Walkman įkrauti iš kompiuterio, panaikinkite varnelę iš [Charge this player from the connected device]. Bakstelėkite meniu elementus, tokią tvarka.
 – [Settings] – [USB DAC Settings] ([Function Settings]) – [Charge this player from the connected device].
Vis dėlto, jei kompiuterio USB prievadas nustatytas nuolat maitinti prijungtą įrenginį, „Walkman“ galima įkrauti iš kompiuterio.

Pastaba

- Negalėsite klausytis atkuriamo garso belaidžiu būdu, kol USB-DAC funkcija bus aktyvi.

Gaminių techniniai duomenys kartkartėmis atnaujinami, todėl žinyne pateikiama informacija gali būti keičiama neįspėjus.
Šis žinynas išverstas kompiuterine vertimo programa.

Susijusi tema

- [Garso kokybės nuostatų reguliavimas](#)
- [Music Center for PC \(Windows\) diegimas](#)
- [Kaip naudoti įvairius Walkman rodinius](#)
- [USB-DAC ekranas](#)
- [Pagalbos klientams svetainė](#)

Digital Music Player
NW-ZX300/ZX300A

Garso kokybės nuostatų reguliavimas

Walkman yra įvairių garso kokybės reguliavimo nuostatų.

[Settings] meniu

Atkūrimo rodinyje bakstelėkite , tada [Settings].
Meniu [Sound], galite nustatyti šias garso nuostatas.

Direct Source (Direct)

Ši nuostata išvestyje pateikia failo originalią garso kokybę, netaikydama jokių garso efektų.

Saved Sound Settings

- Save Current Settings:
Pritaikytas garso kokybės nuostatas galite įrašyti kaip savo išankstines garso nuostatas.
- Saved Sound Settings1/2/3:
Galite pritaikyti iš anksto nustatytas garso kokybės nuostatas.

[Settings] – [Sound Settings] meniu

Atkūrimo rodinyje, bakstelėkite meniu elementus, tokia tvarka.
 – [Settings] – [Sound Settings] ([Sound]).
Šias nuostatas taip pat galite reguliuoti garso kokybės nuostatų rodinyje.

Equalizer/Tone Control

Atitinkamuose rodimuose galite pritaikyti glodintuvo ir tono kontrolės nuostatas.
Glodintuvo rodinyje, bakstelėkite [Adjust], jei norite pareguliuoti nuostatą. Tono kontrolės rodinyje, jei norite reguliuoti nuostatas, pasukite ratukus.
Bakstelėkite , kad pasirinktumėte [Equalizer] arba [Tone Control]. Pasirinkta nuostata įsigalios.

DSEE HX

Ši funkcija pagerina garso failų garso kokybę. Garso kokybė bus beveik tokia pati, kaip aukštos raiškos garso failų.
Funkcija atkuria aiškų aukšto diapazono garsą, kuris dažnai būna prarandamas.
Pasirinkite garso tipą, atsižvelgiant į garso šaltinį.

DC Phase Linearizer

Ši funkcija reguliuoja žemo dažnio fazės poslinkius, kad atkurtų analoginių stiprintuvų charakteristikas.
Pasirinkite šio parametro garso tipą.

Dynamic Normalizer

Galite sumažinti skirtingų įrašų garsumo skirtumą.

Vinyl Processor

Ši funkcija atgamina puikų garsą, kuris panašus į grotuvo atkuriamą vinilinės plokštelės garsą. Galima įjungti įvairius garso efektus.

Pastaba

- Kai yra aktyvus Bluetooth ryšys, garso kokybės nuostatos negalioja. (Tik perdavimo „Bluetooth“ režime)
- Jūs negalite koreguoti [Sound Settings] toliau nurodytais atvejais.

– Kai [Direct Source (Direct)] nuostata yra [On].

Gaminių techniniai duomenys kartkartėmis atnaujinami, todėl žinyne pateikiama informacija gali būti keičiama neįspėjus.
Šis žinynas išverstas kompiuterine vertimo programa.

Susijusi tema

- [Kaip naudoti įvairius Walkman rodinius](#)
- [Garso kokybės nuostatų rodinys](#)

4-698-044-23(1) Copyright 2017 Sony Corporation

Digital Music Player
NW-ZX300/ZX300A

Didelės talpos USB laikmenos režimo naudojimas

Kai prijungiate Walkman prie Windowskompiuterio, galimi šie režimai.

Didelės talpos USB laikmenos režimas

- Kompiuteris naudoja Walkman kaip USB laikmeną.
- Duomenys gali būti perduodami tarp kompiuterio ir Walkman.
- Turėsite prieigą prie [WALKMAN] ir [SD_CARD] aplankų, kad galėtumėte tiesiogiai tvarkyti rinkmenas.
- Walkmanįkraunamas, naudojant kompiuterį.
- Negalite naudoti „Walkman“.

USB režimas

- Walkmanįkraunamas, naudojant kompiuterį.
- Galite valdyti Walkman kol Walkman yra prijungtas prie kompiuterio.
- Negalima perkelti duomenų.

Šiame skyriuje pateiktos instrukcijos, kaip atlikti toliau nurodytus veiksmus.

- Perėjimas iš didelės talpos USB laikmenos režimo, į USBrežimą
- Perjungimas iš USB režimo į didelės talpos USB laikmenos režimą

Perėjimas iš didelės talpos USB laikmenos režimo, į USBrežimą

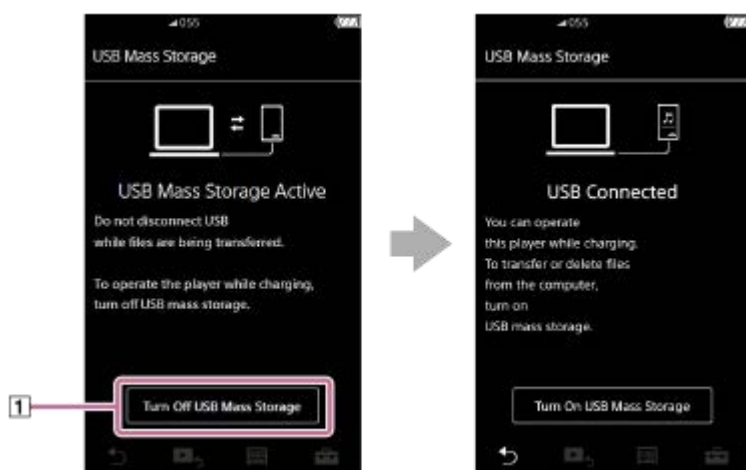

Prijungus Walkman prie kompiuterio, Walkman pradeda veikti didelės talpos USB laikmenos režimu.

1. Bakstelėkite [Turn Off USB Mass Storage] (1).
Atsivers USBrežimo rodinys.



2. Bakstelėkite .
Bus grąžintas ankstesnis rodinys.

Perjungimas iš USB režimo į didelės talpos USB laikmenos režimą

Atsižvelgiant į pasirinktą funkciją, „Walkman“ ekrane gali nepasirodyti  arba [USB Connection Settings]. Tokiu atveju bakstelėkite , kad grįžtumėte į bibliotekos rodinio muzikos atkūrimo funkciją.

1. Bakstelėkite meniu elementus, tokia tvarka.

 – [Settings] – [Device Settings] ([Basic Settings]) – [USB Connection Settings] – [Turn On USB Mass Storage] – [OK].

Pastaba

- Prieš išjungiant didelės talpos USB laikmenos režimą, rekomenduojame kompiuteryje atlikti [Saugiai atjungti aparatinę įrangą].
- Neatjunkite Walkman, kol perkeliamas turinys tarp Walkman ir kompiuterio. Taip galite sugadinti duomenis. Kompiuterio ekrane, patvirtinkite, kad duomenų perdavimas baigtas tinkamai.

Gaminių techniniai duomenys kartkartėmis atnaujinami, todėl žinyne pateikiama informacija gali būti keičiama neįspėjus. Šis žinynas išverstas kompiuterine vertimo programa.

Susijusi tema

- [Akumuliatoriaus įkrovimas](#)

4-698-044-23(1) Copyright 2017 Sony Corporation

Digital Music Player
NW-ZX300/ZX300A

Walkman paleidimas iš naujo

Paleiskite Walkman iš naujo, jei veikia nestabiliai, arba Walkman nereaguoja į komandas.

Paleidus iš naujo, nebus pašalinti jokie duomenys ir susiejimo informacija.

Tačiau prieš paleisdami Walkman iš naujo, atlikite toliau nurodytus veiksmus.

Kitu atveju duomenis, saugomi Walkman gali būti sugadinti.

- Atjunkite „Walkman“ nuo kompiuterio.
- Sustabdykite atkūrimą.

1 Laikykite nuspaužę mygtuką (1) maždaug 8 sekundžių, kol „Walkman“ bus paleistas iš naujo.

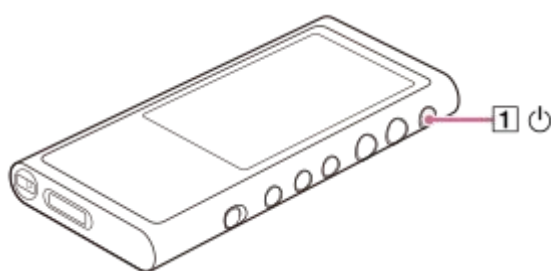

Gaminių techniniai duomenys kartkartėmis atnaujinami, todėl žinyne pateikiama informacija gali būti keičiama neįspėjus.
Šis žinynas išverstas kompiuterine vertimo programa.

Susijusi tema

- [Walkman nustatymas iš naujo/formatavimas/inicijavimas](#)
- [microSD kortelės formatavimas](#)

Walkman nustatymas iš naujo/formatavimas/inicijavimas

Šiame skyriuje pateiktos instrukcijos, kaip atlikti toliau nurodytus veiksmus.

- Walkman nustatymas iš naujo.
- Walkman atminties formatavimas iš naujo.
- Walkman duomenų bazės atkūrimas.
- Walkman inicijavimas.

Patvirtinkite kiekvienos funkcijos informaciją. Tada pasirinkite meniu elementą, atitinkantį jūsų poreikius.

1 Bibliotekos rodinyje, bakstelėkite meniu elementus tokia tvarka.
 – [Settings] – [Device Settings] ([Basic Settings]) – [Reset/Format].

2 Bakstelėkite norimą vykdyti veiksmą.

Vykdykite ekrane pateikiamus nurodymus. Atidžiai patvirtinkite pranešimus.

[Reset All Settings]	Ši operacija iš naujo nustato visų parametru numatytuosius nuostatus. Jei pasirinksite šį veiksmą, Walkman bus paleistas iš naujo automatiškai.
[Format System Storage]	Šis veiksmas suformatuoja vidinę Walkman atmintį. Atkreipkite dėmesį, kad visi duomenys (įskaitant duomenų pavyzdžius), saugomi Walkman, bus pašalinti. Pasidarykite svarbių duomenų atsarginę kopiją.
[Rebuild Database]	Šis veiksmas atkuria Walkman duomenų bazę. Galite atkurti duomenų bazę neautomatiniu būdu.
[Restore to Factory Configuration]	Šis veiksmas inicijuoja nuostatus ir vidinę atmintį. Galite atkurti numatytuosius Walkman nuostatus. Visi perkelti duomenys bus ištrinti. Tačiau Walkman bus gražinti iš anksto įdiegto turinio pavyzdžiai ir diegimo programos, kaip numatytosios nuostatos. Jei pasirinksite šį veiksmą, Walkman bus automatiškai paleistas iš naujo įsijungs pradinės sąrankos vedlys.

Patarimas

- Net jei atliksite [Reset All Settings], šios nuostatos nebus pakeistos.
 - Praėjęs pasirinktos dainos laikas
 - Išankstiniai [Saved Sound Settings] 1–3 nustatymai
 - Adresynas (nuo 1 iki 10)
 - Naudotojo bibliotekos rodinio nuostatos
 - Informacija apie neseniai perkeltą turinį
 - Laikrodžio nuostatos
 - Kalbos nuostatos
 - Naudotojo [Text Input] nuostatos

Pastaba

- Sony negarantuoja veikimo, jei „Walkman“ atmintį formatuojate naudodami kompiuterį.
- Jei atliekate [Restore to Factory Configuration]/[Reset All Settings], Bluetooth įrenginių susiejimo informacija bus pašalinta iš Walkman.
- Jei atkursite duomenų bazę, ši informacija bus pašalinta.
 - Praėjęs pasirinktos dainos laikas
 - Atkūrimo tvarka

Gaminių techniniai duomenys kartkartėmis atnaujinami, todėl žinyne pateikiama informacija gali būti keičiama neįspėjus.
Šis žinynas išverstas kompiuterine vertimo programa.

Susijusi tema

- [Walkman paleidimas iš naujo](#)
- [microSD kortelės formatavimas](#)

4-698-044-23(1) Copyright 2017 Sony Corporation

Digital Music Player
NW-ZX300/ZX300A

microSD kortelės formatavimas

Jūs galite suformatuoti microSD kortelę, naudodami Walkman.

Formatuojant microSD kortelę bus ištrinti visi duomenys saugomi į kortelėje. Iš anksto įrašykite atsarginę kopiją. Būkite atsargūs ir nepašalinkite svarbių duomenų.

- 1 Bibliotekos rodinyje, bakstelėkite meniu elementus tokia tvarka.**
 – [Settings] – [Device Settings] ([Basic Settings]) – [Reset/Format] – [Format SD Card].

Vykdykite ekrane pateikiamus nurodymus. Atidžiai patvirtinkite pranešimus.

Pastaba

- microSD kortelės formatavimas, naudojant Walkman. Priešingu atveju, kai kurių Walkman funkcijų, veikimas gali būti apribotas.

Gaminių techniniai duomenys kartkartėmis atnaujinami, todėl žinyne pateikiama informacija gali būti keičiama neįspėjus.
Šis žinynas išverstas kompiuterine vertimo programa.

Susijusi tema

- [Walkman paleidimas iš naujo](#)
- [Walkman nustatymas iš naujo/formatavimas/inicijavimas](#)

Digital Music Player
NW-ZX300/ZX300A

Informacijos peržiūra, naudojant Walkman

Galite peržiūrėti informaciją, pvz., modelio pavadinimą ir sistemos programinės įrangos versiją.

- 1 Bibliotekos rodinyje, bakstelėkite meniu elementus tokia tvarka.**
 – [Settings] – [Unit Information] ([Other]).

Gaminių techniniai duomenys kartkartėmis atnaujinami, todėl žinyne pateikiama informacija gali būti keičiama neįspėjus.
Šis žinynas išverstas kompiuterine vertimo programa.

Susijusi tema

- [Walkman sistemos programinės įrangos naujinimas](#)

Digital Music Player
NW-ZX300/ZX300A

Walkman sistemos programinės įrangos naujinimas

Jūs galite atnaujinti Walkman programinę įrangą.
Naujinimo pranešimus gausite šiais būdais.

- Iš Music Center for PC (naujinimo pranešimus gausite automatiškai.)
- Iš pagalbos klientams svetainės (kad gautumėte naujinimo pranešimus svetainėje turėsite apsilankyti patys.)

Apsilankykite pagalbos klientams svetainėje, jei norite gauti naujausią informaciją.
Toliau aprašoma, kaip atnaujinti programinę įrangą iš pagalbos klientams svetainės.
Daugiau informacijos apie tai, kaip įdiegti programą, rasite pagalbos klientams svetainėje.

- 1 Į kompiuterį iš svetainės atsisiųskite naujinimo programą.**
- 2 Prijunkite Walkman prie kompiuterio.**
- 3 Paleiskite naujinimo programą.**
- 4 Vykdykite ekrane pateikiamus nurodymus.**

Patarimas

- Norėdami patikrinti Walkman versijos informaciją, bakstelėkite meniu elementus, tokia tvarka.
 – [Settings] – [Unit Information] ([Other]).

Gaminių techniniai duomenys kartkartėmis atnaujinami, todėl žinyne pateikiama informacija gali būti keičiama neįspėjus.
Šis žinynas išverstas kompiuterine vertimo programa.

Susijusi tema

- [Pagalbos klientams svetainė](#)
- [Walkman paleidimas iš naujo](#)
- [Walkman nustatymas iš naujo/formatavimas/inicijavimas](#)
- [Informacijos peržiūra, naudojant Walkman](#)

Digital Music Player
NW-ZX300/ZX300A



Naudodami nuorodos mygtukus greito nustatymo skydelyje

Greito nustatymo skyde yra nuorodų, į tam tikras funkcijas, mygtukai. Galite įjungti tam tikras funkcijas tiesiogiai be perėjimo į [Settings] meniu.

- 1 Bakstelėkite , tada [Settings].
- 2 Bakstelėkite norimą funkcijos nuorodos mygtuką.



Galimos funkcijos

Nuorodos mygtukas	Funkcija
	Bakstelėkite mygtuką, norėdami nustatyti ekrano ryškumą. Galite pasirinkti reikšmę nuo 1 iki 100.
	Spustelėkite mygtuką, kad įjungtumėte arba išjungtumėte Bluetooth funkciją. Kai įjungta Bluetooth funkcija, Walkman automatiškai prisijungs prie įrenginio, kuris buvo prijungtas paskutinį kartą.
 (*1)	Bakstelėkite mygtuką, norėdami įjungti arba išjungti Bluetooth nuotolinio valdymo funkciją.

* 1 Ši funkcija galima tik modeliuose parduodamuose tam tikrose šalyse ar srityse.

Pastaba

- Iš anksto susiekite Walkman ir Bluetooth įrenginį (garso įrenginį arba nuotolinio valdymo).

Susijusi tema

- [Walkman prijungimas prie nesusieto Bluetooth įrenginio, pirmą kartą.](#)

4-698-044-23(1) Copyright 2017 Sony Corporation

Digital Music Player
NW-ZX300/ZX300A

Nuostatų meniu

Nuostatų meniu galite reguliuoti įvairias nuostatas.
Norėdami iškviešti nuostatų meniu, bakstelėkite , tada [Settings].
Nuostatų meniu galite pasirinkti toliau nurodytuose rodiniuose.

- Bibliotekos rodinys
- Atkūrimo rodinys
- Atkūrimo eilės rodinys
- Adresyno rodinys

Basic Settings

Playback Settings	Play Mode
	Playback Range
	Sleep Timer
	Artist List Display
	Display Lyrics
Output Settings	Headphone Output
	USB Output for DSD
	DSD Playback Settings
Device Settings	Beep Settings
	Disable touch panel when the HOLD switch is on
	Screen Off Timer
	Mount/Unmount SD Card
	USB Connection Settings
	Auto Power Off
	Battery Care
	Clock Settings
	Language Settings
	Text Input
	Reset/Format

Pastaba

- Naudojimo garsai ([Beep Settings]) neišvedami šiose situacijose.
 - Kai Walkman groja DSD įrašus originaliu formatu per proporcinės ausines. ([Play DSD in Native Format] yra įjungta.)
 - Kai garsas leidžiamas per prijungtą Bluetooth įrenginį.

Sound

Direct Source (Direct) (On/Off)	–
Sound Settings	Equalizer/Tone Control
	DSEE HX
	DC Phase Linearizer
	Dynamic Normalizer
	Vinyl Processor
Saved Sound Settings	Saved Sound Settings1/2/3
Guide to High Quality Sound	–

Bluetooth

Connect to/Add Audio Device	On/Off
	Add Device (Pairing)
	Added Devices
Audio Device Connection Settings	Wireless Playback Quality
	Use Enhanced Mode
Added Devices - Bluetooth Receiver	–
Receiver Playback Quality	Sound Quality Preferred
	Connection Preferred
Remote Control Settings(* 1)	On/Off
	Added Remote Control
	Add Remote Control
	Delete Remote Control
NFC (On/Off)	–
Bluetooth Information	Bluetooth Version/Device Name/Bluetooth Device Address/Profile/Version

*1 Meniu elementas galimas tik modeliuose, parduodamuose tam tikrose šalyse ar srityse.

Function Settings

USB DAC Settings	Charge this player from the connected device
------------------	--

Other

Unit Information	Modelio pavadinimas, mikroprograminės įrangos versija, bendras įrašų skaičius ir t. t.
Certificates(* 1)	Saugos taisyklės/sertifikatai

*1 Meniu elementas galimas tik modeliuose, parduodamuose tam tikrose šalyse ar srityse.

Gaminių techniniai duomenys kartkartėmis atnaujinami, todėl žinyne pateikiama informacija gali būti keičiama neįspėjus.
Šis žinynas išverstas kompiuterine vertimo programa.

4-698-044-23(1) Copyright 2017 Sony Corporation

Digital Music Player
NW-ZX300/ZX300A

Pastabos dėl Walkman naudojimo

Perskaitykite toliau pateiktas pastabas ir vadovaukitės instrukcijomis, kad saugiai naudotumėte Walkman.

- Jei naudodami produktą susižeidėte, ar nusideginote, kreipkitės į gydytoją.
- Kreipkitės į artimiausią Sony prekybos atstovą arba Sony Service Center, jei Walkman veikia netinkamai.
- Laikykitės šių atsargumo priemonių. Kitu atveju gali įvykti sproginimas, gaisras, galite patirti elektros smūgį, nudegti arba susižeisti.
 - Saugokite „Walkman“ nuo ugnies.
 - Neleiskite metaliniams daiktams patekti į Walkman vidų.
 - Neužtrumpinkite Walkman kontaktų metaliniais daiktais.
 - Neardykite „Walkman“ ir nekeiskite jo konstrukcijos.
 - Nenaudokite Walkman, kai matote žaibą ar girdite griaustinį.
 - Nenaudokite Walkman, jei jis dirgina jūsų odą.
- Laikykitės šių atsargumo priemonių. Priešingu atveju galite pažeisti korpusą arba sugadinti Walkman.
 - Nedėkite Walkman tiesioginėje saulės šviesoje.
 - Nepalikite Walkman vietose, kur temperatūra yra itin aukšta.
 - Nepalikite Walkmantiesioginėje saulės šviesoje. Nepalikite Walkman automobilyje su visais uždarytais langais, ypač vasarą.



- Nedėkite Walkman vietose, kur ji veikia vibracija.
- Nenumeskite Walkman iš didelio aukščio.
- Neveikite Walkman didele jėga ir nedaužykite jo.
- Nedėkite Walkman vietose, kur jį veikia magnetinis laukas. Pavyzdžiui, nepalikite Walkman šalia magnetų, garsiakalbių ar televizoriaus.
- Neįjunkite Walkman iškart po to, kai jį perkeliate iš šaltos aplinkos į šiltą aplinką.
- Nenaudokite Walkman drėgnose vietose, pavyzdžiui, vonioje arba saunoje.
- Nepalikite Walkman ant nestabilių arba nuožulnių paviršių.
- Nesisėskite, jei Walkman yra jūsų kišenėje.



- Nenaudokite Walkman vietose, kur gausu dulkių.
- Jei Walkman laikote krepšyje, smarkiai nespauskite krepšio. Ypač venkite laikyti Walkman krepšyje, ausinių laidą apvynioję apie Walkman.



- Walkman nėra atsparus vandeniui, nei dulkėms. Laikykitės šių atsargumo priemonių. Kitu atveju, Walkman gali neveikti dėl trumpai sujungtų kontaktų, arba korozijos paveikto metalo.

- Nemeskite Walkman į vandenį.
- Nenaudokite „Walkman“ drėgnose vietose ar drėgnu oru, pvz., lyjant ar sningant.
- Nelaikykite Walkman arti kūno ar drabužių, kai prakaituojate.
- Nelieskite, Walkman šlapiomis rankomis.



- Kai esate lėktuve, laikykitės elektroninių prietaisų naudojimo reikalavimų.
- Esant toliau nurodytoms situacijoms, Walkman gali įkaisti, bet tai nėra gedimas. Tačiau būkite atsargūs, nes yra žemos temperatūros nudegimų rizika.
 - Kol įkraunamas akumulatorius.
 - Kai Walkman groja ilgesnį laiką.
- Nenaudokite didelės jėgos, kai liečiate ekrano paviršių. Poveikis didele jėga gali sukelti šių problemų.
 - Iškreipti spalvas arba ryškumą.
 - Sugadinti ekraną.
 - Galite susižeisti į įtrūkusį ekraną.
- Walkman ekranas yra iš stiklo. Stiklas gali trūkti, jei numesite Walkman ant kieto paviršiaus, arba jei ekraną paveiksite didele jėga. Būkite atsargūs, kai naudojate Walkman. Jei stiklas yra įskilęs ar įdužęs, nenaudokite, Walkman ir nelieskite sugadintų dalių. Kitu atveju jūs galite susižeisti.
- Kai naudojate dirželį, atminkite.
 - Dirželis gali užkibti už daiktų esančių aplink jus. Būkite atsargūs, kad išvengtumėte pavojaus uždusti.
 - Būkite atsargūs ir nesiūbuokite Walkman laikydami už dirželio. Ką nors galite užgauti Walkman.
- Įrašytas turinys skirtas tik asmeniniam naudojimui. Pagal autorių teisių įstatymus, turinys negali būti naudojamas be autorių teisių savininko leidimo.

Gaminių techniniai duomenys kartkartėmis atnaujinami, todėl žinyne pateikiama informacija gali būti keičiama neįspėjus. Šis žinynas išverstas kompiuterine vertimo programa.

Digital Music Player
NW-ZX300/ZX300A

Pastabos dėl ausinių

Kelių eismo sauga

Nenaudokite ausinių toliau nurodytais atvejais.

- Kai vairuojate automobilį, važiuojate motociklu arba dviračiu.
- Vietose, kur prastai girdėti yra pavojinga. Pvz., ant geležinkelio platformos, vietose, kur yra transporto priemonių arba šalia statybos aikštelių.

Kaip išvengti klausos pažeidimo

Laikykitės šių nurodymų, jei norite apsaugoti savo klausą.

- Išlaikykite vidutinį garsumo lygį. Nesiklausykite garso turinio labai garsiai ilgą laiką.
- Nedidinkite garsumo staiga.

Apie į ausis kišamas ausines

- Kai naudojate gerai sukimbančias į ausis kišamas ausines, atminkite toliau nurodytus dalykus. Kitu atveju galite pažeisti ausis arba ausų būgnelius.
 - Nedėkite ausinių antgalių į ausis didele jėga.
 - Neišimkite ausinių antgalių iš ausų staiga. Išsiimdami ausines, švelniai judinkite jas aukštyn ir žemyn.
- Kai ištraukite ausines iš Walkman, laikykite ausines už kištuko. Traukdami už laido, galite sugadinti ausines.
- Ne miegokite, dėvėdami ausines. Laidas gali apsivynioti ant kaklo, kai miegate.

Atsižvelkite į aplinkinius

Nenaudokite Walkman aplinkoje, kur garsai gali trukdyti kitiems.

Gaminių techniniai duomenys kartkartėmis atnaujinami, todėl žinyne pateikiama informacija gali būti keičiama neįspėjus.
Šis žinynas išverstas kompiuterine vertimo programa.

Digital Music Player
NW-ZX300/ZX300A

Pastabos dėl integruoto akumuliatorius

Jei iš akumuliatoriaus teka elektrolitas, nelieskite akumuliatoriaus plikomis rankomis. Akumuliatoriaus elektrolitas gali nudeginti arba apakinti. Jeigu kūnu ar drabužiais paliečiate skystį, nedelsdami nuplauti švariu vandeniu.

Gaminių techniniai duomenys kartkartėmis atnaujinami, todėl žinyne pateikiama informacija gali būti keičiama neįspėjus.
Šis žinynas išverstas kompiuterine vertimo programa.

Pastabos dėl programinės įrangos

- Autorių teisių įstatymai draudžia šiuos veiksmus be autorių teisių savininko leidimo.
 - Dauginti visą programinę įrangą arba naudojimo vadovą visiškai arba iš dalies.
 - Skolinti programinę įrangą
- Bet kuriuo atveju Sony neprisiims atsakomybės už bet kurį iš šių įvykių, kurie gali atsirasti dėl pateiktos programinės įrangos naudojimo.
 - Finansinius nuostolius
 - Negautą pelną
 - Trečiųjų šalių pretenzijas
- Pateiktos programinės įrangos negalima naudoti su kitais įrenginiais, kuriems ji nėra skirta.
- Atkreipkite dėmesį, kad programinės įrangos specifikacijos gali būti keičiamos be įspėjimo kokybės gerinimo tikslais.
- Šiame vadove paaiškinimai pateikti darant prielaidą, kad esate susipažinę su kompiuterio naudojimo pagrindais.
- Norėdami gauti daugiau informacijos apie kompiuterius ir operacines sistemas, žr. atitinkamus naudojimo vadovus.

Gaminių techniniai duomenys kartkartėmis atnaujinami, todėl žinyne pateikiama informacija gali būti keičiama neįspėjus.
Šis žinynas išverstas kompiuterine vertimo programa.

Digital Music Player
NW-ZX300/ZX300A

Pastabos dėl duomenų pavyzdžių

Muzikos pavyzdžiai yra iš anksto įrašyti į „Walkman“, bandomajam klausymui.
Kai kuriose šalyse ar regionuose duomenų pavyzdžiai neįdiegiami.

Gaminių techniniai duomenys kartkartėmis atnaujinami, todėl žinyne pateikiama informacija gali būti keičiama neįspėjus.
Šis žinynas išverstas kompiuterine vertimo programa.

Bendroji informacija

- Įkrovimo laikas ir atkūrimo laikas priklauso nuo toliau nurodytų sąlygų.
 - Kiek kartų jūs įkrovėte akumuliatorių
 - Veikimo temperatūra
- Kai akumuliatorius pakankamai įkrautas bet akumuliatoriaus veikimo trukmė sumažėjo iki maždaug pusės jo įprastos, akumuliatorius gali būti susidėvėjęs.
- Ličio jonų akumuliatorius yra integruotas į Walkman. Jei Walkman nenaudojate ilgą laiką, peržiūrėkite toliau pateiktas pastabas, padedančias išvengti integruoto akumuliatoriaus gedimų.
 - Laikykite Walkman temperatūroje nuo 5 °C iki 35 °C .
 - Kad negestų, akumuliatorių reikia įkrauti bent kartą per šešis mėnesius.



- Kai naudojate su Walkman šaltoje vietoje, ekrane rodymas gali būti tamsus arba gali būti nejautrus. Tačiau tai nėra gedimas.
- Ausyse jaučiate silpną dilgčiojimą, ypač esant sausam orui. Tai korpuse susikaupusios statinės elektros poveikis. Šį poveikį galima sumažinti dėvint drabužius, pagamintus iš natūralių medžiagų.
- Sony neatsako už vartotojo duomenis net ir tuo atveju, jei šios problemos atsiranda dėl Walkman arba kompiuterio gedimo.
 - Įrašymas ar duomenų atsisiuntimas yra nebaigtas.
 - Duomenys (pvz., muzika) yra sugadinti arba pašalinti.

Gaminių techniniai duomenys kartkartėmis atnaujinami, todėl žinyne pateikiama informacija gali būti keičiama neįspėjus. Šis žinynas išverstas kompiuterine vertimo programa.

Digital Music Player
NW-ZX300/ZX300A

Techninė priežiūra

- Valykite „Walkman“ minkšta šluoste, pavyzdžiui, servetėle akiniams valyti.
- Jei norite nuvalyti labai purviną Walkman, naudokite silpno ploviklio tirpalą, šiek tiek sudrėkintą šluostę. Saugokite, kad į Walkman nepatektų vandens.
- Negalima valyti tirpikliais, pavyzdžiui, alkoholiu, benzinu, arba dažų skiedikliu. Šie tirpikliai gali sugadinti Walkman paviršių.
- Kartais nuvalyti ausinių kištuką švelnia sausa šluoste. Jei kištukas nešvarus, gali girdėtis triukšmas arba trūkinėti garsas.

Gaminių techniniai duomenys kartkartėmis atnaujinami, todėl žinyne pateikiama informacija gali būti keičiama neįspėjus.
Šis žinynas išverstas kompiuterine vertimo programa.

Digital Music Player
NW-ZX300/ZX300A

Pagalbos klientams svetainė

Apsilankykite savo šalies ar regiono pagalbos klientams svetainėje, toliau nurodytais atvejais.

- Jei turite klausimų apie Walkman.
- Jei turite problemų su Walkman.
- Jei norite gauti informacijos apie suderinamus prietaisus.

Klientams JAV:

<http://www.sony.com/walkmansupport>

Klientams Kanadoje:

Anglų

<http://www.sony.ca/ElectronicsSupport/>

Prancūzų

<http://www.sony.ca/ElectronicsSupport/>

Klientams Lotynų Amerikoje:

<http://www.sony-latin.com/index.crp>

Klientams Europoje:

<http://www.sony.eu/dna/wm/>

Azijos, Okeanijos, Vidurio Rytų ir Afrikos klientams:

Anglų

<http://www.sony-asia.com/support>

Korėjiečių

<https://scs.sony.co.kr/scs/handler/ProductSupport>

Supaprastintoji kinų

<https://service.sony.com.cn>

Tradicinė kinų

<http://service.sony.com.tw/>

Klientams, kurie įsigijo užsienio šalims skirtus modelius:

<http://www.sony.co.jp/overseas/support/>

Gaminių techniniai duomenys kartkartėmis atnaujinami, todėl žinyne pateikiama informacija gali būti keičiama neįspėjus.
Šis žinynas išverstas kompiuterine vertimo programa.

4-698-044-23(1) Copyright 2017 Sony Corporation

Digital Music Player
NW-ZX300/ZX300A

Specifikacijos

Ekranas

Dydis / skyra	3,1 colio (7,8 cm), WVGA (800 × 480 pikselių)
Ekranas tipas	TFT spalvinis ekranas su baltos spalvos LED foniniu pašvietimu Talpinis jutiklinis ekranas

Sąsaja

USB	Didelės spartos USB (dera su USB 2.0)
Ausinės	Stereofoninis minilizdas, proporcingo standarto lizdas
WM-PORT	WM-PORT (kelių jungčių lizdas): 22 kontaktai
Išorinė atmintinė	microSD microSDHC microSDXC

„Bluetooth“

Versija	4.2 versija
Dažnių juosta	2,4 GHz juosta (2,4000 GHz–2,4835 GHz)
Moduliacijos būdas	FHSS
Palaikomi „Bluetooth“ profiliai	A2DP (Advanced Audio Distribution Profile) AVRCP (Audio Video Remote Control Profile)
Palaikomi kodekai (perdavimas)	SBC, LDAC, aptX, aptX HD
Palaikomi kodekai (gavimas)	SBC, LDAC, AAC

NFC

NFC	Aktyviojo tipo (skaityti ir rašyti), etikečių tipas
-----	---

Ausinių išvestis (stereofoninis minilizdas)

Dažnio charakteristika	20 Hz – 40 000 Hz (leidžiant duomenų failą, vieno signalo matavimas)
------------------------	---

Ausinių išvestis (proporcingo standarto lizdas)

Dažnio charakteristika	20 Hz – 40 000 Hz (leidžiant duomenų failą, vieno signalo matavimas)
------------------------	---

Bendra

Maitinimo šaltinis	Įtaisytais ličio jonų akumuliatorius USB maitinimas (prijungus prie kompiuterio, naudojant grotuvo USB jungtį)
Įkrovimo trukmė	Įkrovimas naudojant USB Maždaug 5,5 val.
Veikimo temperatūra	nuo 5° C iki 35° C
Matmenys	Ilgis / aukštis / plotis, be išsikišusių dalių Apytiksliai 57,3 mm × 119,5 mm × 14,8 mm
	Ilgis/aukštis/plotis Apytiksliai 57,7 mm × 120,4 mm × 14,9 mm
Masė	Apie 157 g

Talpa

NW-ZX300	64 GB
NW-ZX300A	16 GB

Gaminių techniniai duomenys kartkartėmis atnaujinami, todėl žinyne pateikiama informacija gali būti keičiama neįspėjus.
Šis žinynas išverstas kompiuterine vertimo programa.

Akumulatoriaus veikimo trukmė

Muzika (apytiksliai)

	Stereofoninis minilizdas	Proporcingo standarto lizdas
MP3 (128 kb/s)	30 valandos	25 valandos
AAC (256 kb/s)	27 valandos	23 valandos
FLAC (96 kHz/24 bitų)	26 valandos	23 valandos
FLAC (192 kHz/24 bitų)	23 valandos	20 valandos
DSD (2,8224 MHz/1 bito)	19 valandos	13 valandos
DSD (5,6448 MHz/1 bito)	15 valandos	12 valandos
DSD (11,2896 MHz/1 bito)	13 valandos	10 valandos

„Bluetooth“ (perdavimo režimas) (apytiksliai)

MP3 (128 kb/s) / SBC - Connection Preferred	25 valandos
FLAC (96 kHz/24 bitų) / LDAC - Connection Preferred (Auto)	14 valandos

„Bluetooth“ (gavimo režimas) (apytiksliai)

SBC (Connection Preferred)	11 valandos
LDAC (Sound Quality Preferred)	10 valandos

Pastaba

- Šioje temoje nurodytos vertės rodo apytikslių akumulatoriaus veikimo trukmę, jei turinys be perstojo leidžiamas pasirinkus numatytąsias nuostatas.
- Net jei grotuvas išjungtas ilgesnį laiką, šiek tiek akumulatoriaus energijos vis tiek naudojama.
- Akumulatoriaus naudojimo trukmė gali skirtis atsižvelgiant į garsumo nuostatą, naudojimo sąlygas ir aplinkos temperatūrą.
- Akumulatorius eikvojamas žymiai greičiau, kai ekranas įjungtas.
- Akumulatoriaus veikimo trukmė gali būti apie 55 % trumpesnė, kai aktyvios kai kurios garso kokybės nuostatos.
- Bluetooth ryšys sutrumpins akumulatoriaus veikimo trukmę daugiausia 65 %, atsižvelgiant į šias sąlygas.
 - Turinio formatą.
 - Prijungto įrenginio nuostatas.

Gaminių techniniai duomenys kartkartėmis atnaujinami, todėl žinyne pateikiama informacija gali būti keičiama neįspėjus.
Šis žinynas išverstas kompiuterine vertimo programa.

4-698-044-23(1) Copyright 2017 Sony Corporation

Maksimalus įrašomų dainų skaičius

Muzika (apytiksliai)

	NW-ZX300 (64 GB)	NW-ZX300A (16 GB)
MP3 (128 kb/s)	15.000 dainos	3.300 dainos
AAC (256 kb/s)	7.600 dainos	1.600 dainos
FLAC (44,1 kHz/16 bitų)	1.300 dainos	300 dainos
FLAC (96 kHz/24 bitų)	420 dainos	90 dainos
FLAC (192 kHz/24 bitų)	210 dainos	40 dainos
DSD (2,8224 MHz/1 bito)	340 dainos	70 dainos
DSD (5,6448 MHz/1 bito)	170 dainos	30 dainos
DSD (11,2896 MHz/1 bito)	80 dainos	10 dainos

Pastaba

- Apytiksliai skaičiai yra paremti, remiantis 4 minučių trukmės daina.
- Yra patvirtinta, kad šis gaminys veikia su iki 20 000 kūrinių, saugomų pagrindinėje atmintyje ir microSD kortelėje.

Gaminių techniniai duomenys kartkartėmis atnaujinami, todėl žinyne pateikiama informacija gali būti keičiama neįspėjus.
Šis žinynas išverstas kompiuterine vertimo programa.

Digital Music Player
NW-ZX300/ZX300A

Derantys formatai

Muzika

MP3 (.mp3)

32 kb/s–320 kb/s (galima kintamoji sparta bitais (VBR)) / 32 kHz, 44,1 kHz, 48 kHz

WMA (.wma)

32 kb/s–192 kb/s (galima kintamoji sparta bitais (VBR)) / 44,1 kHz

FLAC (.flac)

16 bitų, 24 bitų / 8 kHz–384 kHz

WAV (.wav)

16 bitų, 24 bitų, 32 bitų (slankaus kablelio / sveikasis skaičius) / 8 kHz–384 kHz

AAC (.mp4, .m4a, .3gp)

16 kb/s–320 kb/s / 8 kHz–48 kHz

HE-AAC (.mp4, .m4a, .3gp)

32 kb/s–144 kb/s / 8 kHz–48 kHz

Apple Lossless (.mp4, .m4a)

16 bitų, 24 bitų / 8 kHz–384 kHz

AIFF (.aif, .aiff, .afc, .aifc)

16 bitų, 24 bitų, 32 bitų / 8 kHz–384 kHz

DSD (.dsf, .dff)

1 bito / 2,8224 MHz, 5,6448 MHz, 11,2896 MHz

APE (.ape)

8 bitų, 16 bitų, 24 bitų / 8 kHz–192 kHz (greitas, normalus, didelis)

MQA (.mqa.flac)

Palaikomi

Pastaba

- Diskretizavimo dažnis gali netikti visiems kodavimo įrenginiams.
- Autorių teisių saugomų failų leisti negalima.
- Nestandartinės spartos bitais arba negarantuojamos spartos bitais įtraukiamos atsižvelgiant į diskretizavimo dažnį.
- Negalima atkurti 4 GB (2 GB APE atveju) arba didesnių failų.
- Šis produktas atpažįsta garso šaltinius, viršijančius CD kokybę (44,1 kHz/16 bitų diskretizavimas) ir DAT kokybės (48 kHz/16 bitų diskretizavimas) kaip aukštos raiškos garso failus. Aukštos raiškos garso failai žymimi ženklu "HR".

Gaminių techniniai duomenys kartkartėmis atnaujinami, todėl žinyne pateikiama informacija gali būti keičiama neįspėjus.
Šis žinynas išverstas kompiuterine vertimo programa.

4-698-044-23(1) Copyright 2017 Sony Corporation

Digital Music Player
NW-ZX300/ZX300A

Sistemos reikalavimai

Palaikomos operacinės sistemos

- Windows® 10
- Windows® 8.1
- Windows® 7
- macOS™ v10.8 – 10.12

Pastaba

- Kad galėtumėte atsisiųsti kompiuterio programas, jums reikalingas interneto ryšys.
- Mes negarantuojame, kad veiks visuose kompiuteriuose.

Gaminių techniniai duomenys kartkartėmis atnaujinami, todėl žinyne pateikiama informacija gali būti keičiama neįspėjus.
Šis žinynas išverstas kompiuterine vertimo programa.

Digital Music Player
NW-ZX300/ZX300A

Integruotas akumulatorius greitai išsieikvoja, net jei Walkman yra visiškai įkrautas.

Ribokite akumulatoriaus eikvojimą, norėdami patikrinti, ar maitinimo elemento būklė pagerės. Jei akumulatoriaus veikimo trukmė tampa dvigubai trumpesnė, nei įprastai, pakeiskite akumulatorių.

Akumulatoriaus veikimo trukmė priklauso nuo naudojimo sąlygų, nuostatų ir aplinkos temperatūros. Be to, toliau nurodyti veiksmai greičiau išsieikvos akumulatorių, nei nuolatinis Walkman naudojimas.

- Dažnas Walkman įjungimas ir išjungimas.
- Dažnas Walkman nuostatų keitimas.
- Pakartotinis akumulatoriaus įkrovimas ir iškrovimas
Tai laipsniškai sumažins akumulatoriaus talpą. Todėl akumulatorius gali greitai išsekti, net po to, kai jis yra visiškai įkrautas.

Norėdami pakeisti bateriją, kreipkitės į artimiausią Sony prekybos atstovą arba Sony Service Center.

Gaminių techniniai duomenys kartkartėmis atnaujinami, todėl žinyne pateikiama informacija gali būti keičiama neįspėjus.
Šis žinynas išverstas kompiuterine vertimo programa.

Digital Music Player
NW-ZX300/ZX300A

Kas yra akumulatoriaus gyvavimo laikotarpis?

Integruotą akumuliatorių galima įkrauti maždaug 500 kartų.

Akumuliatorių vidutiniškai galima įkrauti maždaug 500 kartų.

Tačiau akumulatoriaus gyvavimo laikotarpis priklauso nuo temperatūros ir naudojimo aplinkos.

Kai visiškai įkrautas akumuliatorius gyvavimo trukmė sutrumpėja dvigubai, pakeiskite akumuliatorių.

Norėdami pakeisti bateriją, kreipkitės į artimiausią Sony prekybos atstovą arba Sony Service Center.

Nekeiskite akumulatoriaus patys. Akumuliatorius yra integruotas į Walkman. Akumuliatoriui pakeisti reikia profesionalių žinių ir įgūdžių.

Gaminių techniniai duomenys kartkartėmis atnaujinami, todėl žinyne pateikiama informacija gali būti keičiama neįspėjus.
Šis žinynas išverstas kompiuterine vertimo programa.

Digital Music Player
NW-ZX300/ZX300A

Ar galiu pakeisti integruotą akumuliatorių pats?

Nekeiskite akumuliatoriaus patys.

Akumuliatorius yra integruotas į Walkman. Akumuliatoriui pakeisti reikia profesionalių žinių ir įgūdžių. Nekeiskite akumuliatoriaus patys.

Walkmannaudojamas specialus akumuliatorius. Negalima naudoti prekyboje esančių akumuliatorių. Norėdami pakeisti bateriją, kreipkitės į artimiausią Sony prekybos atstovą arba Sony Service Center.

Informacija jums

Akumuliatoriaus talpa sumažėja dėl šių priežasčių.

- Kiek kartų įkrovėte arba iškrovėte akumuliatorių.
- Kiek laiko akumuliatorius yra naudojamas.
- Naudojimo aplinka.

Akumuliatoriaus veikimo trukmė gali būti pakeitimo indikatorius.

Kai visiškai įkrautas akumuliatorius gyvavimo trukmė tampa dvigubai trumpesnė, nei įprasta, reikia pakeisti akumuliatorių.

Akumuliatorių vidutiniškai galima įkrauti maždaug 500 kartų.

Gaminių techniniai duomenys kartkartėmis atnaujinami, todėl žinyne pateikiama informacija gali būti keičiama neįspėjus. Šis žinynas išverstas kompiuterine vertimo programa.

Digital Music Player
NW-ZX300/ZX300A

Kompiuteris neatpažįsta microSD kortelės, esančios Walkman.

Atjunkite „Walkman“ nuo kompiuterio, tada pabandykite imtis toliau nurodytų priemonių.

Kompiuteris neatpažįs microSD kortelės toliau nurodytais atvejais.

- microSD kortelė nėra pakankamai tvirtai įstatyta.
- Įstatėte microSD kortelę, po to, kai Walkman prijungėte prie kompiuterio.

1. Pasirinkite [Mount/Unmount SD Card], naudodami Walkman.

Bakstelėkite meniu elementus, tokia tvarka.

 – [Settings] – [Device Settings] (Basic Settings) – [Mount/Unmount SD Card].

2. Išimkite microSD kortelę iš Walkman. Tada, vėl įdėkite microSD kortelę tvirtai ir saugiai.

3. Prijunkite Walkman prie kompiuterio.

Gaminių techniniai duomenys kartkartėmis atnaujinami, todėl žinyne pateikiama informacija gali būti keičiama neįspėjus.
Šis žinynas išverstas kompiuterine vertimo programa.

Digital Music Player
NW-ZX300/ZX300A

Walkman neatpažįsta microSD kortelės.

Pabandykite imtis toliau nurodytų priemonių.

Įsitikinkite, kad į microSD kortelę įdėta tvirtai ir saugiai.

Pasirinkite [Mount/Unmount SD Card], Walkman, prieš išimdami microSD kortelę. Tada, vėl tvirtai įdėkite microSD kortelę į Walkman.

Įsitikinkite, kad microSD kortelės kontaktai yra švarūs.

Nuvalykite microSD kortelės kontaktus sausa šluoste arba vatos rutuliuku. Tada iš naujo tvirtai įdėkite microSD kortelę.

Įsitikinkite, kad microSD kortelė yra formato, kurį gali atpažinti Walkman.

Pirmiausiai nukopijuokite visus microSD kortelėje esančius duomenis į kompiuterį. Tada, suformatuokite microSD kortelę, naudodami Walkman.

Naudokite, Walkman, norėdami formatuoti microSD kortelę. Sony negarantuoja microSD kortelių veikimo, jei jos buvo formatuotos kituose įrenginiuose, pvz., kompiuteriuose.

Gaminių techniniai duomenys kartkartėmis atnaujinami, todėl žinyne pateikiama informacija gali būti keičiama neįspėjus.
Šis žinynas išverstas kompiuterine vertimo programa.

Digital Music Player
NW-ZX300/ZX300A

Įrašai Walkman gali kartotis.

Daina gali kartotis Walkman, jei tą pačią dainą perkelsite, naudojant skirtingus perdavimo būdus.

Daina gali kartotis dėl šių priežasčių.

- Ta pati daina persiunčiama kelis kartus skirtingais formatais.
- Ta pati daina persiunčiama kelis kartus su skirtinga dainos informacija.
- Ta pati daina persiunčiamas kelis kartus skirtingais perdavimo būdais (ta pati daina persiunčiama į kitus saugojimo aplankus).

Galite pašalinti nereikalingas dainas Walkman.

Pastaba dėl microSD kortelių naudojimo

Jei naudojate Walkman, kuris palaiko microSD korteles, galėjote perkelti tuos pačius kūrinius Walkman ir į microSD kortelę.

Patikrinkite kūrinius, esančius Walkman ir microSD kortelėje, ar nėra pasikartojančių dainų.

Kaip panaikinti dainas iš Walkman

Norėdami panaikinti dainas, esančias Walkman

1. Bibliotekos rodinyje, bakstelėkite norimą kategoriją (albumo, atlikėjo ir t. t.) ir subkategoriją kol bus parodytas kūrinių sąrašas.
2. Bakstelėkite **...** šalia įrašo, kurį norite šalinti, tada bakstelėkite [Delete].

Jei norite ištrinti įrašus, naudojant Windows "Explorer"

1. Prijunkite Walkman prie kompiuterio ir atverkite Windows Explorer.
2. Atidaryti aplanką, skirtą Walkman. Tada pasirinkite pasikartojantį įrašą, esantį [MUSIC] aplanke ir pašalinkite jį.

Patarimas

- Išjungti automatinio įrašų perkėlimo funkcijas muzikos valdymo programose, pavyzdžiui [Sync] funkciją, Windows Media Player. Jei ši funkcija įjungta, dainos gali būti perkeltos į [MUSIC] aplanką, esantį Walkman, kiekvieną kartą, kai prijungiate Walkman prie kompiuterio.

Gaminių techniniai duomenys kartkartėmis atnaujinami, todėl žinyne pateikiama informacija gali būti keičiama neįspėjus.
Šis žinynas išverstas kompiuterine vertimo programa.

Walkman nepavyksta atkurti perkeltą turinį.

Pabandykite imtis toliau nurodytų priemonių.

[Cannot play; file format is not supported.] pasirodo ekrane.

Walkman atkuria tik derančio formato turinį (sparta bitais ir pan.).

Norėdami gauti daugiau informacijos apie palaikomus formatus, žr. skyrių specifikacijos, esantį [Žinynas] arba modelio svetainėje.

Įsitikinkite, ar Walkman palaiko turinio, kurį bandote paleisti, formatą.

Walkman negalite rasti perkeltą turinį.

- Turinys gali būti perkelti į aplankus arba vietas, prie kurių Walkman neturi prieigos. Taip gali nutikti kai turinį velkate naudodami Windows "Explorer" arba Mac Finder. Perkelkite turinį į reikiamą aplanką ar vietą.
- Jei persiunčiate garso turinį MP4 formatu, vilkite turinį į [MUSIC] aplanką, esantį Walkman.
- Jei vieną iš toliau nurodytų veiksmų atlikote kompiuteryje, turinys gali būti neatpažįstamas Walkman. Šiuo atveju, pakeiskite failo pavadinimą arba failo vieta atgal į originalų pavadinimą ar vietą.
 - Turinio failo pavadinimą galite pakeisti Walkman.
 - Turinio vietą galite pakeisti Walkman.
- Jei Walkman atmintį formatavote naudodami Windows "Explorer" arba MacFinder, suformatuokite atmintį, naudodami Walkman meniu.

Gaminių techniniai duomenys kartkartėmis atnaujinami, todėl žinyne pateikiama informacija gali būti keičiama neįspėjus. Šis žinynas išverstas kompiuterine vertimo programa.

Digital Music Player
NW-ZX300/ZX300A

Ant Walkman užpylėte skysčio (vandens, kavos ir kt.) Išplovėte Walkman skalbyklėje.

Kreipkitės į artimiausią Sony prekybos atstovą arba Sony Service Center.

Anksčiau išvardintais atvejais, į Walkman vidų galėjo patekti skysčio.

Nedelsdami nustokite naudoti Walkman. Tada, kreipkitės į artimiausią Sony prekybos atstovą arba Sony Service Center.

Gaminių techniniai duomenys kartkartėmis atnaujinami, todėl žinyne pateikiama informacija gali būti keičiama neįspėjus.
Šis žinynas išverstas kompiuterine vertimo programa.

Digital Music Player
NW-ZX300/ZX300A

Walkman veikia netinkamai.

Jeigu vienu iš šių atvejų įvyksta, iš naujo paleiskite Walkman.

- Walkman nereaguoja į veiksmus.
- Walkman ekrano pakimba.

Tinkamai įkraukite Walkman. Laikykite nuspaudę,  (maitinimo) mygtuką 8 sekundes, kol Walkman bus paleistas iš naujo.

Gaminių techniniai duomenys kartkartėmis atnaujinami, todėl žinyne pateikiama informacija gali būti keičiama neįspėjus.
Šis žinynas išverstas kompiuterine vertimo programa.