

Digital Music Player
NW-ZX300/ZX300A



Ta priročnik uporabite, kadar pride do težav ali kadar potrebujete informacije o uporabi predvajalnika WALKMAN®.

Barva predvajalnika, naprodaj v nekaterih državah/regijah, se lahko razlikuje od zgoraj prikazanih.

Ta »Vodnik za pomoč« vsebuje informacije za najnovejšo različico programske opreme sistema Walkman.

Posodobite programsko opremo sistema na najnovejšo različico in uživajte v najnovejših funkcijah.

Funkcije, dodane različici 1.1.0

aptX HD je bil dodan združljivemu Bluetooth kodeku.

Funkcije, dodane različici 2.00

Dodana je bila funkcija Bluetooth Receiver.

Nastavitvam kakovosti zvoka je bila dodana funkcija Vinyl Processor.

Možnostim za postavitev zaslona Predvajanje je bila dodana funkcija Digital Peak Meter.

Dodana je bila funkcija za ročno dodajanje slik naslovnih albumov.

Pojavnemu meniju na zaslonu Knjižnica je bila dodana možnost [Edit Playlist Name].

Možnost [Text Input] je bila dodana meniju [Device Settings] pod [Basic Settings].

Vsebina Vodnika za pomoč se lahko spremeni brez predhodnega obvestila zaradi posodobitev specifikacij izdelka. Ta Vodnik za pomoč je bil preveden s strojnim prevajalnikom.

Kako začeti

[Spletne strani za registracijo kupcev](#)

[Pred prvo uporabo](#)

[Walkman priročniki in splošne informacije](#)

[Pregled vsebine paketa](#)

[Konfiguriranje začetnih nastavitev](#)

[Namestitev programske opreme Music Center for PC \(Windows\)](#)

[Namestitev programske opreme Content Transfer \(Mac\)](#)

Napajanje/polnjenje

[Vklop in izklop Walkmana](#)

[Preprečevanje nenamernih operacij \(HOLD\)](#)

[Polnjenje baterije](#)

[Podaljšanje časa delovanja baterije](#)

[Opombe o polnjenju baterije](#)

Pomnilniška kartica microSD

[Uporaba microSDkartice](#)

[Opombe o microSDkarticah](#)

Osnovne operacije

[Deli in krmilni gumbi](#)

Upravljanje zaslona

— [Kako uporabljati različne zaslone na Walkman](#)

— [Zaslon Knjižnica](#)

— [Zaslon Predvajanje](#)

— [Zaslon čakalna vrsta predvajanja](#)

— [Zaslon Seznam zaznamkov](#)

[Zasloni Nastavitve kakovosti zvoka](#)

[Zaslon USB-DAC](#)

[Zaslon Bluetooth Receiver](#)

[Seznam ikon, prikazanih v območju z informacijami](#)

[Prilagajanje glasnosti](#)

[Delovanje glasnosti v skladu z evropskimi in korejskimi direktivami](#)

[Brskanje po priročniku za uporabo](#)

Prenos glasbe

[Priprava glasbene vsebine](#)

[Nakup vsebine z zvokom visoke ločljivosti](#)

Uporaba računalnika Windows

[Prenos vsebine iz Windows računalnika z uporabo Music Center for PC](#)

[Prenos vsebine z raziskovalcem Windows Explorer](#)

[Uvoz vsebine iz Walkman na Music Center for PC](#)

Uporaba računalnika Mac

[Prenos vsebine iz Mac računalnika z uporabo Content Transfer](#)

[Prenos vsebine s programom MacFinder](#)

[Dodajanje podatkov o besedilu s pomočjo računalnika](#)

[Opombe o prenosu vsebine iz računalnika](#)

Predvajanje/urejanje/brisanje glasbe

[Predvajanje glasbe](#)

[Načini predvajanja](#)

[Uporaba \[SensMe™ Channels\]](#)

Prikaz besedila skladbe

[Pridobivanje podatkov o besedilu](#)

[Prikaz besedila skladbe](#)

[Upravljanje seznamov predvajanja na Walkman](#)

[Upravljanje zaznamkov na Walkman](#)

[Brisanje skladb iz Walkman](#)

[Ogled priročnika za zagotovitev visoke kakovosti zvoka](#)

Poslušanje glasbe prek brezžične povezave

Poslušanje glasbe z zvočno napravo Bluetooth (način oddajanja preko povezave Bluetooth)

- [Prva povezava Walkman z neseznanjeno Bluetoothnapravo](#)
- [Povezovanje Walkman s seznanjeno Bluetoothnapravo](#)
- [Povezave z Bluetooth napravo z enim dotikom \(NFC\)](#)
- [Konfiguriranje funkcije Bluetooth \(način oddajanja prek povezave Bluetooth\)](#)

Poslušanje glasbe na pametnem telefonu (način sprejema preko povezave Bluetooth)

- [Prva povezava Walkmana z neseznanjenim pametnim telefonom](#)
- [Povezovanje Walkmana na seznanjen pametni telefon](#)
- [Povezave s pametnim telefonom z enim dotikom \(NFC\)](#)
- [Konfiguriranje funkcije Bluetooth \(način oddajanja prek povezave Bluetooth\)](#)

[Opombe o funkciji Bluetooth](#)

Razne funkcije

[Poslušanje glasbene vsebine v računalniku s kakovostjo zvoka Walkman \(USB-DACfunkcija\)](#)

[Prilagajanje nastavitev za kakovost zvoka](#)

[Uporaba načina USB pomnilnika](#)

Ponovni zagon / formatiranje / inicializacija

- [Ponovni zagon Walkman](#)
- [Ponastavitev/formatiranje/inicializacija Walkman](#)
- [Formatiranje pomnilniške microSDkartice](#)

Informacije o različica/sistemske posodobitve

- [Preverjanje informacij v Walkman](#)
- [Posodobitev sistemske programske opreme za Walkman](#)

[Uporaba gumbov za bližnjice na plošči za hitro nastavitve](#)

[Meni nastavitve](#)

Obvestilo

[Opombe o ravnanju s predvajalnikom Walkman](#)

[Opombe o slušalkah](#)

[Opombe o vgrajeni bateriji](#)

[Obvestila o programski opremi](#)

[Opombe o vzorčnih podatkih](#)

[Splošne informacije](#)

[Vzdrževanje](#)

[Spletno mesto za podporo uporabnikom](#)

Specifikacije

[Specifikacije](#)

[Čas delovanja baterije](#)

[Največje število pesmi, ki jih je mogoče posneti](#)

[Podprte oblike zapisa](#)

[Sistemske zahteve](#)

Odpravljanje težav

Napajanje/polnjenje

- [Vgrajena baterija se hitro izprazni tudi če je Walkman povsem napoljen.](#)
- [Kaj je življenjska doba baterije?](#)
- [Lahko zamenjam vgrajeno baterijo sam?](#)

Pomnilniška kartica microSD

- [Računalnik ne prepozna microSDkartice v Walkmanu.](#)
- [Walkman Ne prepozna microSDkartice](#)

Predvajanje glasbe

- [Skladbo je možno podvojiti na Walkman.](#)
- [Walkman ne more predvajati preneseno vsebino.](#)

Drugo

- [Na Walkman ste polili tekočino \(voda, kava itd.\).](#)
- [Walkmanste oprali v pralnem stroju.](#)
- [Walkmanne deluje pravilno.](#)

Digital Music Player
NW-ZX300/ZX300A

Spletne strani za registracijo kupcev

Priporočamo, da registrirate Walkman, da bi dobili boljšo podporo za stranke.

Za kupce v ZDA:

<http://www.sony.com/walkmanreg/>

Za kupce iz Kanade:

angleščina

<http://www.Sony.ca/Registration>

francoščina

<http://www.Sony.ca/Enregistrement>

Za kupce iz Latinske Amerike:

<http://www.sony-latin.com/registration>

Za kupce iz Evrope:

www.sony.eu/mysony

Za kupce iz Azije/Oceanije/Bližnjega vzhoda in Afrike:

angleščina/korejščina/tradicionalna kitajščina

<http://www.sony-asia.com/dmpwalkman/register/>

poenostavljena kitajščina

https://www.sonystyle.com.cn/b2c_sony/b2c/productRegister.do

Vsebina Vodnika za pomoč se lahko spremeni brez predhodnega obvestila zaradi posodobitev specifikacij izdelka.
Ta Vodnik za pomoč je bil preveden s strojnimi prevajalniki.

Digital Music Player
NW-ZX300/ZX300A

Pred prvo uporabo

Zahvaljujemo se vam za nakup predvajalnika Walkman.

- Informacije o zakonih, predpisih in pravicah blagovnih znamk najdete v datoteki »Pomembne informacije« v priloženi programski opremi. Če jih želite prebrati, v računalnik namestite priloženo programsko opremo.
- Preden začnete uporabljati Walkman, preberite teme pod [Sorodne teme].
- Vse druge blagovne znamke in registrirane blagovne znamke so blagovne znamke ali registrirane blagovne znamke njihovih lastnikov. V tem priročniku se oznaki TM in ® ne uporabljata.

Predn začnete uporabljati Walkman, preverite naslednje informacije.

Imena modelov

V tem priročniku »Vodnik za pomoč« so podana imena številnih modelov. Nekateri modeli ne bodo na voljo, odvisno od glade države ali regije, kjer ste kupili Walkman.

Sistemske zahteve računalnika

Ko povežete Walkman z računalnikom, preverite sistemske zahteve računalnika.

Polnjenje baterije

Pri prvi uporabi predvajalnika Walkman baterija morda ne bo povsem napolnjena. Napolnite baterijo pred uporabo.

microSD kartice

Naslednje pomnilniške kartice se imenujejo [microSD kartice] v tem [Vodnik za pomoč].

- microSD kartice
- microSDHC kartice
- microSDXC kartice

Slike in ilustracije

Slike in ilustracije zaslonov, ki so prikazane v tem [Vodnik za pomoč], so samo za referenco. Lahko se razlikujejo od dejanskega izdelka ali prikaza na zaslonu.

Oblika in specifikacije se lahko spremenijo brez obvestila.

Vsebina Vodnika za pomoč se lahko spremeni brez predhodnega obvestila zaradi posodobitev specifikacij izdelka. Ta Vodnik za pomoč je bil preveden s strojnim prevajalnikom.

Sorodne teme

- [Walkman priročniki in splošne informacije](#)
- [Sistemske zahteve](#)

- Polnjenje baterije
- Opombe o ravnanju s predvajalnikom Walkman
- Opombe o slušalkah
- Opombe o vgrajeni bateriji
- Obvestila o programski opremi
- Opombe o vzorčnih podatkov
- Splošne informacije
- Vzdrževanje
- Spletno mesto za podporo uporabnikom

4-698-043-73(1) Copyright 2017 Sony Corporation

Digital Music Player
NW-ZX300/ZX300A

Walkman priročniki in splošne informacije

Sony zagotavlja naslednje priročnike in informacije o predvajalniku Walkman.

Ti priročniki razložijo naslednje vrste upravljanja in funkcije.

- Osnovno upravljanje
- Edinstvene funkcije, ki zahtevajo razlage.
- Zapleteno upravljanje, ki zahteva navodila.

Vodnik za pomoč

Ta Vodnik za pomoč zagotavlja samo standardne postopke upravljanja.

Vsebina Vodnika za pomoč se lahko spremeni brez predhodnega obvestila zaradi posodobitev specifikacij izdelka.

Ta Vodnik za pomoč je bil preveden s strojnim prevajalnikom.

Kot pri vseh strojnih prevodih tudi ta prevod ni prilagojen kontekstu in pretvorjeno besedilo morda nima prvotno predvidenega pomena.

Prevod zato morda na nekaterih mestih ne odraža točno originalne vsebine.

- Kako za prenaša vsebine na Walkman.
- Kako uporabljati različne funkcije.
- Opombe o uporabi Walkman.

Vodnik za zagon (v tiskani obliki)

- Osnovni koraki za začetek poslušanja glasbe, ko kupite Walkman.

Instruction Manual (v tiskani obliki)

- Opombe o uporabi Walkman
- Informacije o skladnosti
- Navodila za dostop do [Pomembne informacije]

Pomembne informacije (priložene Walkman pomnilniku)

- Informacije o avtorskih pravicah, zakonih in predpisih
Za branje datoteke, namestite priloženo programsko opremo na računalnik.

Spletno mesto za podporo uporabnikom (na spletu)

Glejte [Spletno mesto za podporo uporabnikom] v tem [Vodnik za pomoč].

- Najnovejše informacije o predvajalniku Walkman
- FAQ: Pogosta vprašanja

Vsebina Vodnika za pomoč se lahko spremeni brez predhodnega obvestila zaradi posodobitev specifikacij izdelka.
Ta Vodnik za pomoč je bil preveden s strojnim prevajalnikom.

- [Spletno mesto za podporo uporabnikom](#)

4-698-043-73(1) Copyright 2017 Sony Corporation

Digital Music Player
NW-ZX300/ZX300A

Pregled vsebine paketa

- Walkman (1)
- USB kabel (1)
- Vodnik za zagon
- Instruction Manual

Opomba

- Slušalke in microSD kartica niso priloženi Walkman.

Vsebina Vodnika za pomoč se lahko spremeni brez predhodnega obvestila zaradi posodobitev specifikacij izdelka.
Ta Vodnik za pomoč je bil preveden s strojnim prevajalnikom.

Konfiguriranje začetnih nastavitev

Ko Walkman prvič vklopite, se bo zagnal čarovnik za začetno namestitev. Naslednje elemente lahko nastavite med začetno nastavitvijo.

- Jezik
- Datum in ura

1 Držite pritisnjeno tipko (1) za 2 sekunde, dokler se Walkman ne vklopi.

Zagnal se bo čarovnik za začetno nastavitvev. Potrdite sporočilo in tapnite .

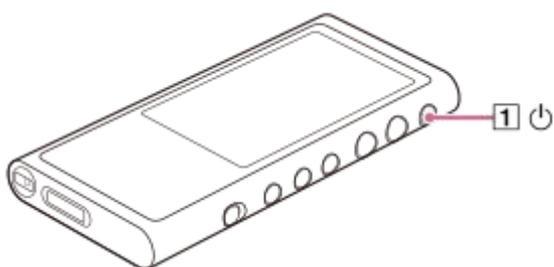

2 Izberite jezik in tapnite .

3 Nastavite datum in uro ter tapnite .

Sledite navodilom na zaslonu.

Lahko si ogledate [Guide to High Quality Sound] zaslon, če želite.

Opomba

- Walkman ne prikaže ure. Nastavitev ure se uporablja za upravljanje podatkov.

Vsebina Vodnika za pomoč se lahko spremeni brez predhodnega obvestila zaradi posodobitev specifikacij izdelka. Ta Vodnik za pomoč je bil preveden s strojnimi prevajalniki.

Namestitev programske opreme Music Center for PC (Windows)

Music Center for PC je aplikacija za Windows računalnike. Uporabite najnovejšo različico Music Center for PC. Uporabite lahko Music Center for PC, če želite izvesti naslednje operacije.

- Uvoz vsebine (na primer glasba) s CD-jev na računalnik.
- Organiziranje in upravljanje vsebine.
Ustvarite lahko na primer sezname predvajanja.
- Prenos vsebine v računalniku na Walkman.

Potrdite sistemske zahteve pred namestitvijo programa Music Center for PC.

1 Za prenos Music Center for PC obiščite spletno mesto.

<http://www.sony.net/smc4pc/>

2 Namestite program Music Center for PC.

Za podrobnosti o namestitvi, si oglejte [Download]-[Installation procedure] na Music Center for PC spletnem mestu za podporo. (<http://www.sony.net/smc4pc/>)

Vsebina Vodnika za pomoč se lahko spremeni brez predhodnega obvestila zaradi posodobitev specifikacij izdelka. Ta Vodnik za pomoč je bil preveden s strojnimi prevajalniki.

Sorodne teme

- [Priprava glasbene vsebine](#)
- [Prenos vsebine iz Windows računalnika z uporabo Music Center for PC](#)
- [Sistemske zahteve](#)

Digital Music Player
NW-ZX300/ZX300A

Namestitev programske opreme Content Transfer (Mac)

Content Transfer je aplikacija za Macračunalnike. Uporabite najnovejšo različico Content Transfer. Lahko prenesete vsebine, ki jih upravljate s programom iTunes ali Finder. Lahko preprosto povlečete in spustite skladbe ali albume, da jih prenesete na Walkman.

Potrdite sistemske zahteve pred namestitvijo programa Content Transfer.

1 Dostop do namestitvenega programa za Content Transfer.

<http://www.sony.net/ct-mac/>

2 Odprite preneseno datoteko.

[ContentTransfer.dmg] se bo samodejno shranila v mapo za prenos. Mapa se lahko samodejno odpre.

3 Namestite program Content Transfer.

Zaženite [ContentTransfer.pkg]. Sledite navodilom na zaslonu. Ko končate namestitev, se prikaže  .

Opomba

- Če ste pozvani, znova zaženite računalnik. Sledite navodilom na zaslonu.

Vsebina Vodnika za pomoč se lahko spremeni brez predhodnega obvestila zaradi posodobitev specifikacij izdelka.
Ta Vodnik za pomoč je bil preveden s strojnim prevajalnikom.

Sorodne teme

- [Priprava glasbene vsebine](#)
- [Prenos vsebine iz Mac računalnika z uporabo Content Transfer](#)
- [Sistemske zahteve](#)

Vklop in izklop Walkmana

1 Držite pritisnjeno tipko (1) za 2 sekunde, dokler se Walkman ne vklopi.

Ko Walkman prvič vklopite, se bo zagnal čarovnika za začetno namestitvev. Sledite navodilom na zaslonu. Naslednje elemente lahko nastavite med začetno nastavitvijo.

- Jezik
- Datum in ura

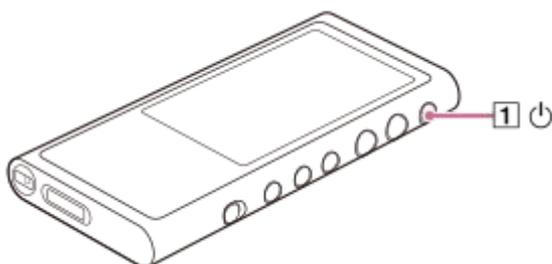

Če želite izklopiti Walkman

Držite pritisnjeno tipko (1) za 2 sekunde, medtem ko je zaslon vklopljen.

Sledite navodilom na zaslonu za izklop Walkman.

Sprostite HOLD funkcijo, če je vklopljena.

Namig

- Zaslon se samodejno izklopi, če ne upravljate Walkman določen čas. Za vklop zaslona pritisnite gumb (1).
- Če želite ohraniti Baterijo, izberite [Auto Power Off]. Walkman se samodejno izklopi. Tapnite elemente menija v tem vrstnem redu:
 – [Settings] – [Device Settings] ([Basic Settings]) – [Auto Power Off].

Opomba

- Walkman ne prikaže ure. Nastavitev ure se uporablja za upravljanje podatkov.

Vsebina Vodnika za pomoč se lahko spremeni brez predhodnega obvestila zaradi posodobitev specifikacij izdelka. Ta Vodnik za pomoč je bil preveden s strojnim prevajalnikom.

Sorodne teme

- [Preprečevanje nenamernih operacij \(HOLD\)](#)
- [Konfiguriranje začetnih nastavitev](#)

Preprečevanje nenamernih operacij (HOLD)

Lahko zaklenete Walkman za preprečevanje naključnega delovanja gumbov.

1 Premaknite stikalo (1).

HOLDje omogočena funkcija. Ni mogoče upravljati gumbov na Walkman ali zaslona na dotik. Samo gumb (2) je aktiven in ga lahko uporabite za izvajanje spodnjih postopkov.

- Vklop ali izklop zaslona.
- Vklop Walkmana (2 sekunde).
- Ponovni zagon Walkmana (8 sekund).

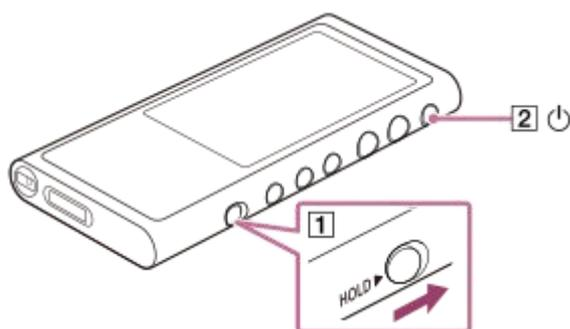

Če želite omogočiti delovanje zaslona

Lahko omogočite delovanje zaslona na dotik, medtem ko je funkcija HOLDaktivna.

1. Tapnite elemente menija v tem vrstnem redu.

 – [Settings] – [Device Settings] ([Basic Settings]).

2. Tapnite [Disable touch panel when the HOLD switch is on], da odstranite kljukico.

Če želite preprečiti nenamerno delovanje zaslona na dotik, ponovno dodajte kljukico.

Namig

- Premaknite stikalo (1) v nasprotni smeri puščice za sprostitev HOLDfunkcije.
- Medtem ko je HOLD funkcija aktivna, bo **HOLD** utripal, ko upravljate z gumbom.
- Ko je HOLD funkcija omogočena, ne morete izklopiti Walkman. Sprostite HOLDfunkcijo.

Vsebina Vodnika za pomoč se lahko spremeni brez predhodnega obvestila zaradi posodobitev specifikacij izdelka.
Ta Vodnik za pomoč je bil preveden s strojnimi prevajalniki.

Sorodne teme

- [Deli in krmilni gumbi](#)

Polnjenje baterije

1 Povežite Walkman na zagnan računalnik preko USB.

Lučka za polnjenje zasveti.

Ko polnjenje je dokončano, se ikona stanja baterije spremeni v **FULL**.

Nato se lučka za polnjenje ugasne.



2 Izključite Walkman z računalnika.

Namig

- Za podrobnosti o tem, koliko časa traja, da napolnite baterijo v celoti, si oglejte [Specifikacije].

Opomba

- Če stanje baterije Walkman še ni zadostno, računalnik ne bo prepoznal Walkman. Walkman zaslon se v tem primeru ne bo vklopil. Če se to zgodi, napolnite baterijo v celoti. Lahko traja približno 10 minut, preden se Walkman zaslon vklopi.

Vsebina Vodnika za pomoč se lahko spremeni brez predhodnega obvestila zaradi posodobitev specifikacij izdelka.
Ta Vodnik za pomoč je bil preveden s strojnimi prevajalniki.

Sorodne teme

- [Podaljšanje časa delovanja baterije](#)
- [Opombe o polnjenju baterije](#)
- [Specifikacije](#)

Digital Music Player
NW-ZX300/ZX300A

Podaljšanje časa delovanja baterije

Z uporabo predvajalnika Walkman na naslednji način lahko zmanjšate porabo baterije.

Čas delovanja baterije je odvisen od pogojev uporabe. Za podrobnosti o času delovanja baterije, glejte [Čas delovanja baterije].

- Izklopite Walkman ročno, ko ga ne uporabljate.
- Nastavite [Auto Power Off]. Walkman se samodejno izklopi.
( – [Settings] – [Device Settings] ([Basic Settings]) – [Auto Power Off].)
- Nastavite krajši čas za [Screen Off Timer].
( – [Settings] – [Device Settings] ([Basic Settings]) – [Screen Off Timer].)
- Prilagodite svetlost zaslona.
- Izklopite vse nastavitve kakovosti zvoka.
- Izklopite funkcijo Bluetooth, ko je ne uporabljate.
- Izklopite funkcijo NFC, ko je ne uporabljate.

Vsebina Vodnika za pomoč se lahko spremeni brez predhodnega obvestila zaradi posodobitev specifikacij izdelka.
Ta Vodnik za pomoč je bil preveden s strojnimi prevajalniki.

Sorodne teme

- [Polnjenje baterije](#)
- [Vklon in izklop Walkmana](#)
- [Meni nastavitve](#)
- [Zasloni Nastavitve kakovosti zvoka](#)
- [Povezave z Bluetooth napravo z enim dotikom \(NFC\)](#)
- [Uporaba gumbov za bližnjice na plošči za hitro nastavitvev](#)
- [Opombe o vgrajeni bateriji](#)
- [Prikaz besedila skladbe](#)
- [Čas delovanja baterije](#)

Opombe o polnjenju baterije

- Čas polnjenja se razlikuje glede na pogoje uporabe baterije.
- Ko se baterija povsem napolni, vendar čas delovanja baterije pade na približno polovico svoje običajno dobe, je baterija lahko izrabljena. Obrnite se na najbližjega prodajalca izdelkov Sony ali servisni center Sony Service Center.
- Računalnik morda ne bo prepoznal predvajalnika Walkman v spodaj navedenih primerih.
 - Ko prvič povežete Walkman z računalnikom.
 - Ko predvajalnika Walkman dalj časa niste uporabljali.
Polnite Walkman približno 10 minut. Walkman lahko začne delovati običajno.
- Ko je temperatura okolice zunaj priporočenega razpona, se na zaslonu prikaže ikona  in polnjenje se ustavi. Baterijo polnite pri temperaturi okolice od 5 °C do 35 °C .
- Baterijo je mogoče napolniti približno 500-krat iz popolnoma izčrpanega stanja. Natančno število se lahko razlikuje glede na pogoje uporabe.
- Če želite preprečiti poslabšanje baterije, napolnite baterijo vsaj enkrat na 6 mesecev.
- Polnjenje ni zagotovljeno, če uporabljate računalnik, izdelan doma, ali spremenjen računalnik.
- Polnjenje iz USB vozlišča je zagotovljeno le, če uporabljate USB vozlišče z lastnim napajanjem in pooblaščenim logotipom.
- Ne povežite Walkman na računalnik dalj časa, ko računalnik ni povezan na AC napajanje. V nasprotnem primeru lahko izpraznite baterije v računalniku.
- Medtem ko je Walkman povezan z računalnikom, upoštevajte naslednja opozorila. V nasprotnem primeru Walkman morda ne bo deloval pravilno.
 - Ne vklopite računalnika.
 - Ne zaženite računalnika.
 - Ne preklopite računalnika iz stanja mirovanja.
 - Ne zaustavite računalnika.
- Predvajalnik Walkman se lahko med polnjenjem segreje. To ni okvara.
- Indikator baterije se ne ujema natančno z napolnjenostjo baterije. Za pomoč glejte opis indikatorja napolnjenosti baterije.
- Ko polnite Walkman s pomočjo računalnika, ne smete odstraniti USB kabla, medtem ko poteka prenos podatkov. Če prekinete povezavo USB kabla, lahko izgubite podatke na Walkman.

Vsebina Vodnika za pomoč se lahko spremeni brez predhodnega obvestila zaradi posodobitev specifikacij izdelka. Ta Vodnik za pomoč je bil preveden s strojnim prevajalnikom.

Sorodne teme

- [Polnjenje baterije](#)
- [Podaljšanje časa delovanja baterije](#)
- [Opombe o vgrajeni bateriji](#)
- [Čas delovanja baterije](#)

Uporaba microSDkartice

Ta tema vsebuje navodila za spodnje postopke.

- Vstavite pomnilniško microSD kartico v Walkman.
 - Odstranite pomnilniško microSD kartico iz Walkman.
 - Formatirate pomnilniško microSD kartico na Walkman.
- Za uporabo microSD kartice na Walkman morate najprej formatirati microSD kartice na Walkman.

1 Vstavite microSDkartico.

Odpri pokrovček na reži za microSD pomnilniške kartice (1).
Vstavi microSD kartico, dokler se ne zaskoči na mestu (2). Poskrbite, da vstavite microSDkartico v pravo smer.
Zlati kontakti morajo gledati navzgor.
Zaprte pokrovček (1).

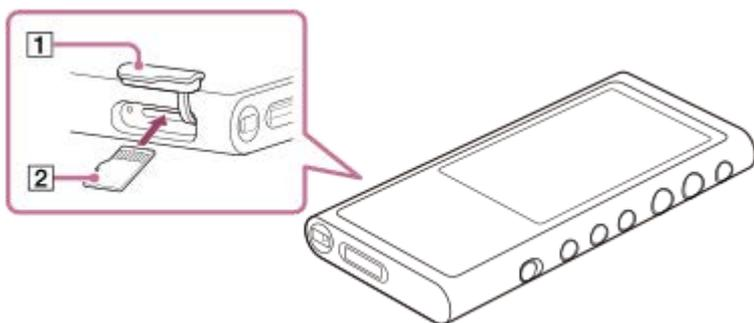

V Walkman se bo začelo posodabljanje zbirke podatkov.
Ko je posodabljanje končano, se prikaže zaslon Knjižnica.

2 Formatirajte microSDkartico.

Tapnite elemente menija v tem vrstnem redu.

 – [Settings] – [Device Settings] ([Basic Settings]) – [Reset/Format] – [Format SD Card].
Sledite navodilom na zaslonu. Poskrbite, da skrbno potrdite sporočila.

Če želite odstraniti microSD kartico

Preden odstranite microSD pomnilniško kartico iz Walkman najprej odklopite microSD pomnilniško kartico iz Walkman.

1. V zaslonu Knjižnica se dotaknite elementov menija v naslednjem vrstnem redu.

 – [Settings] – [Device Settings] ([Basic Settings]) – [Mount/Unmount SD Card] – [OK].

2. Odpri pokrovček reže microSDpomnilniške kartice. Prepričajte se, da je lučka za dostop (1) izklopljena.



3. Potisnite microSD kartico v režo microSDpomnilniške kartice.
microSDkartica bo skočila ven.

4. Odstranite microSDkartico. Zaprite pokrovček reže microSDpomnilniške kartice.

Opomba

- Na Walkman ne morete izmenjevati podatkov med Walkman pomnilnikom in microSD kartico.
- Če Walkman ne prepozna microSD kartice, odstranite in znova vstavite microSD pomnilniško kartico v Walkman.
- Ne vstavljajte drugih predmetov razen microSD kartice v režo microSDpomnilniške kartice.
- Če vstavljena microSD kartica vsebuje veliko količino podatkov, lahko traja približno 10 minut ali dalj časa, da Walkman za posodobi zbirke podatkov.
- Ko odstranite microSDkartico, bo izbrisana tudi naslednje informacije.
 - Vsebina, ki se trenutno predvaja.
 - Stanje predvajanja.
 - Skladbe in vrstni red predvajanja skladb na zaslonu čakalna vrsta predvajanja
 - Informacije o zaznamkih za skladbe na microSDkartici.
- S formatiranjem microSD kartice boste izbrisali vse podatke, shranjene na microSDkartici. Shranite varnostno kopijo pomembnih podatkov.

Vsebina Vodnika za pomoč se lahko spremeni brez predhodnega obvestila zaradi posodobitev specifikacij izdelka.
Ta Vodnik za pomoč je bil preveden s strojnim prevajalnikom.

Sorodne teme

- [Opombe o microSDkarticah](#)
- [Formatiranje pomnilniške microSDkartice](#)

Opombe o microSDkarticah

- Uporabite pomnilniško microSD kartico, ki je bila formatirana v Walkman. Sony ne zagotavlja delovanja drugih microSDkartic.
- Sony ne zagotavlja vseh operacij za microSDkartice, ki se uporabljajo v več napravah.
- S formatiranjem microSD kartice boste izbrisali vse podatke, shranjene na microSDkartici. Pred tem shranite varnostno kopijo.
- Ne puščajte microSDkartice v dosegu majhnih otrok. Majhni otroci lahko nenamerno pogoltnejo microSDkartico.
- Odklopite microSD kartico ([Mount/Unmount SD Card]) iz Walkman preden odstranite microSDkartico. V nasprotnem primeru Walkman morda ne bo deloval pravilno.
- Sony ne zagotavlja delovanja vseh vrst združljivih microSD kartic z Walkman.
- V teh primerih se podatki lahko poškodujejo.
 - Ko je microSDkartica odstranjena med postopkom branja ali pisanja podatkov.
 - Ko je Walkman izklopljen med postopkom branja ali pisanja podatkov.
 - Ko se microSDkartica uporablja na mestih, kjer je statična elektrika ali električni šum.
- Sony ne prevzema nobene odgovornosti za izgubo ali škodo shranjenih podatkov. Sony priporoča, da redno shranjujete varnostno kopijo pomembnih podatkov.
- Upoštevajte opozorila za naslednje, ko delate z microSDkartico.
 - Ne pritiskajte s prekomerno silo na microSDkartico.
 - Ne upogibajte microSDkartice.
 - Ne spustite microSDkartice.
 - Ne razstavljajte microSDkartice.
 - Ne spreminjajte microSDkartice.
 - Ne izpostavljajte microSDkartice vodi.
 - Ne puščajte microSDkartice v notranjosti vročega avta.
 - Ne puščajte microSDkartice na neposredni sončni svetlobi.
 - Ne puščajte microSDkartice v bližini grelca.
 - Ne puščajte microSDkartice na vlažnih mestih.
 - Ne puščajte microSDkartice na mestu, kjer so prisotne korozivne snovi.
- Upoštevajte naslednja opozorila glede microSDpomnilniške kartice.
 - Vstavite microSD kartico v režo microSDpomnilniške kartice v pravo smer.
 - Ne vstavljajte drugih predmetov razen microSD kartice v režo microSDpomnilniške kartice.

Vsebina Vodnika za pomoč se lahko spremeni brez predhodnega obvestila zaradi posodobitev specifikacij izdelka.
Ta Vodnik za pomoč je bil preveden s strojnimi prevajalniki.

Sorodne teme

- [Uporaba microSDkartice](#)
- [Formatiranje pomnilniške microSDkartice](#)

Deli in krmilni gumbi

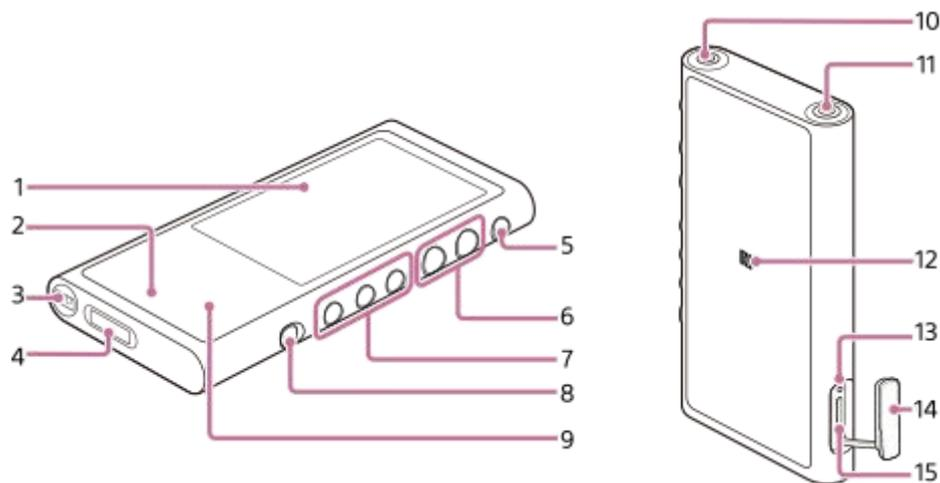

1. Zaslon na dotik

Tapnite ikone ali elemente na zaslonu za upravljanje Walkman.

2. Lučka za polnjenje

Lučka zasveti medtem ko se Walkman polni.

3. Luknjica za pašček

Namestite zapestni trak (ni priloženo).

4. Priključek WM-PORT

- Priključite USB kabel (priloženo).
- Priključite dodatke, ki podpirajo WM-PORT (ni priloženo).

5. Gumb (Napajanje)

- Pritisnite gumb za vklop, da vklopite ali izklopite zaslon.
- Držite gumb 2 sekund, da vklopite ali izklopite Walkman.
- Če postopki niso več stabilni, držite pritisnjeno tipko 8 sekund, da znova zaženete Walkman.

6. Gumbi za glasnost + (* 1) / -

Pritisnite gumb za nastavitev glasnosti.

7. Gumbi za predvajanje

 (* 1): pritisnite gumb, da začnete ali začasno zaustavite predvajanja.

: Gumbi za premik znotraj trenutne skladbe ali na prejšnjo ali naslednjo pesem.

Držite tipko navzdol za previjanje nazaj ali hitro previjanje predvajanja.

8. Stikalo HOLD

Premaknite stikalo za zaklepanje gumbov na Walkman. To vam omogoča, da se prepreči nenamerno upravljanje gumbov.

Zaklenjeno (ne delujejo)



Odklenjeno (delujejo)



9. Vgrajen Bluetooth antene

Antena omogoča Walkman povezavo z napravami Bluetooth.

Ne Pokrivajte antene, ko je Bluetooth povezava aktivna. V nasprotnem primeru lahko prekinete povezavo.

10. Priključek za slušalke (Stereo Mini) (* 2)

Priključite slušalke z stereo mini vtičem.

Potisnite vtič slušalk, dokler se ne zaskoči na mestu.

Pravilno priključite slušalke. V nasprotnem primeru bo izhodni zvok slabši.

11. Priključek za slušalke (uravnoteženi Standard) (* 2)

- Priključite slušalke z uravnoteženim standardnim vtičem.

Potisnite vtič slušalk, dokler se ne zaskoči na mestu.

Pravilno priključite slušalke. V nasprotnem primeru bo izhodni zvok slabši.

- Priključite pasivne slušalke (* 3) samo v priključek za slušalke (uravnoteženi standard).

Če uporabljate zvočni kabel za povezavo priključka za slušalke (uravnoteženi standard) na vhodni priključek zvočne naprave, napravo lahko poškodujete.

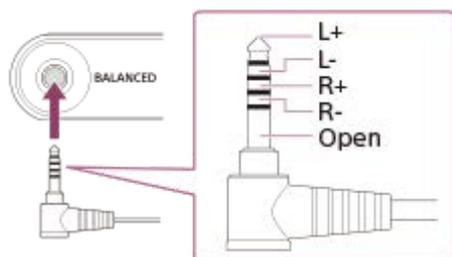

12. Oznaka N

Dotaknite oznako N s to oznako na Bluetooth napravi.

Bluetooth naprava mora podpirati NFC funkcijo.

Priključite Bluetooth napravo na Walkman.

13. Lučka za dostop

Ne odstranjujte microSDkartice, ko lučka za dostop je sveti.

14. Pokrovček reže microSDpomnilniške kartice

Odprite pokrovček za vstavljanje microSDkartice

15. Reža microSDpomnilniške kartice

Vstavi microSDkartico, dokler se ne zaskoči na mestu.

Opomba na sprednji površini Walkmana

Mat steklo se uporablja na sprednji površini Walkmana. Steklo preprečuje oprijem prstnih odtisov in vam omogoča lažje drsenje s prsti, medtem ko upravljate Walkman.

Mat steklo ima neravno površino. Zaradi te lastnosti, je lahko težko odstraniti praskami in umazanijo. Poskrbite, da se ne dotikate površine z naslednji predmeti.

- Kovinskih izdelkov, ki so iz aluminija ali magnezija (slušalke, kamere, obeski za ključe, kovance, itd.)
- Embalažni materiali, ki vsebujejo aluminijasto folijo (embalaža za žvečilne gumije, čokolade, tablice, itd.)

Sony priporoča uporabo ovitka ali torbice za zaščito površine stekla.

* 1 Na gumbu ►|| in gumbu + so otipljive pike. Otipljive pike vam lahko pomagajo upravljati gumbe, ne da bi gledali na njih.

* 2 Ko so slušalke povezane na obe vtičnici za slušalke (stereo mini in uravnoteženi standard), bo imel prednost izhod iz ene vtičnice za slušalke (uravnoteženi standard).

Prekinite povezavo Bluetoothpovezavo, če želite uporabljati žične slušalke.

* 3 Pasivne slušalke: slušalke brez funkcije za zmanjšanje hrupa ali Bluetooth funkcije.

Vsebina Vodnika za pomoč se lahko spremeni brez predhodnega obvestila zaradi posodobitev specifikacij izdelka.
Ta Vodnik za pomoč je bil preveden s strojnimi prevajalniki.

4-698-043-73(1) Copyright 2017 Sony Corporation

Kako uporabljati različne zaslone na Walkman

Ta tema opisuje postavitve na različnih zaslonih z zaslonom za predvajanje (A) v središču. Podrsajte na zaslonu za predvajanje A za prehod na druge zaslone (gor/dol/levo/desno).

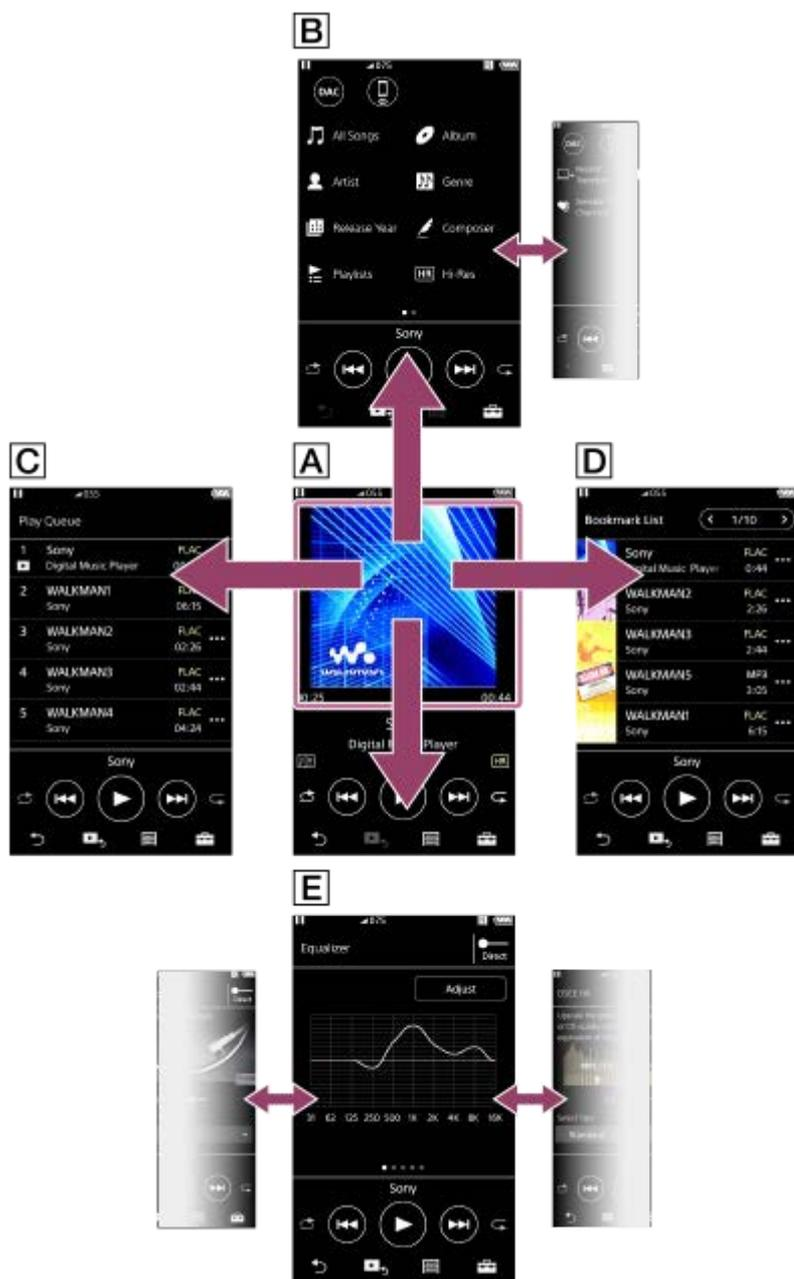

A Zaslona Predvajanje

Predvajanje lahko upravljate na zaslonu za predvajanje. Prav tako lahko nastavite različne nastavitve za predvajanje.

B Zaslona Knjižnica

Izberete lahko skladbe iz zaslona Knjižnica. Skladbe so razvrščene v različne kategorije (kot so [All Songs], [Album], [Artist], itd).

Preklopite lahko še na druge funkcije razen na predvajanje glasbe (USB-DAC in sprejemnik Bluetooth).

C Zaslona čakalna vrsta predvajanja

Lahko preverite seznam skladb, ki jih bo Walkman predvajal s trenutnimi nastavitvami.

D Zaslona Seznam zaznamkov

Lahko poslušate skladbe, ki ste jih pred tem dodali na seznam zaznamkov. Skladbe lahko dodate na seznam zaznamkov na zaslonu za predvajanje, itd. V tem zaslonu se lahko izvede spodnje postopke.

- Dodajanje skladb na seznam zaznamkov
- Odstranjevanje skladb s seznama zaznamkov
- Spreminjanje vrstnega reda skladb na seznamu zaznamkov.
- Dodajanje skladb v sezname predvajanja.
- Preverjanje podrobnosti o skladbi.

E Zaslona Nastavitve kakovosti zvoka

Prilagodite različne nastavitve kakovosti zvoka.

Nastavitve kakovosti zvoka lahko shranite kot prednastavitve. Do 3 prednastavitve so lahko shranjeni.

- Equalizer/Tone Control
- DSEE HX
- DC Phase Linearizer
- Dynamic Normalizer
- Vinyl Processor

Namig

- Prav tako lahko konfigurirate nastavitve kakovosti zvoka iz menija. Tapnite elemente menija v tem vrstnem redu.
 – [Settings] – [Sound Settings] ([Sound]).

Osnovni gumbi

Obstajajo 4 osnovni gumbi na dnu vsakega zaslona. Ti gumbi morda niso vedno aktivni, odvisno od zaslona.

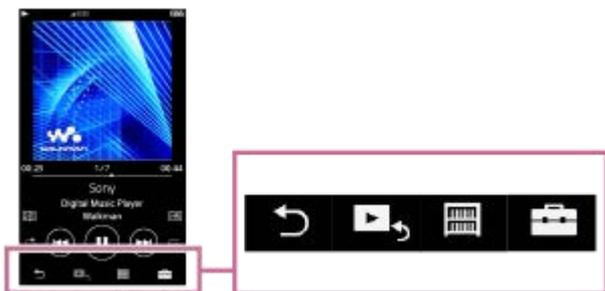

-  (nazaj)
Pritisnite gumb, da se vrnete na prejšnji zaslon.
-  (pojdite na zaslon za predvajanje)
Tapnite gumb, da se vrnete na zaslon za predvajanje.
-  (knjižnica)
Tapnite gumb za prikaz zaslona Knjižnica.
-  (možnosti/nastavitve)
Tapnite gumb za prikaz menijev možnosti/nastavitve. Konfigurirate lahko različne nastavitve za Walkman. Razpoložljivi elementi se lahko razlikujejo glede na zaslon ali nastavitve. Nastavite osnovne nastavitve za Walkman tako, da izberete [Settings] meni.

Osnovni gumbi za predvajanje

Obstajajo osnovni gumbi za predvajanje v spodnjem območju vsakega zaslona.

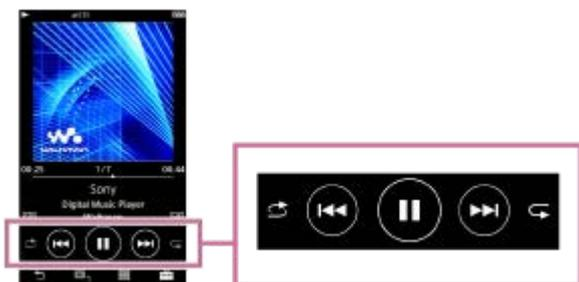

-  (predvajanje) /  (začasna zaustavitev)
Tapnite  za začetek predvajanja.
Medtem ko Walkman predvaja skladbe, tapnite  za začasno zaustavitev predvajanja.
-  (hitro previjanje nazaj)
Tapnite gumb, da se vrnete na začetek trenutne skladbe ali prejšnjo skladbo. Držite pritisnjeno tipko za hitro previjanje nazaj.
-  (hitro previjanje naprej)
Tapnite gumb za skok na začetek naslednje skladbe. Držite pritisnjeno tipko za hitro previjanje naprej.
-  (naključno predvajanje)
Tapnite gumb za naključno predvajanje.
-  (ponovno predvajanje)
Tapnite gumb za ponovitev predvajanja. Izberete lahko ponovitev ene skladbe ali vseh skladb.

Namig

- Povlecite časovno vrstico, če želite spremeniti točko predvajanja skladbe.

Vsebina Vodnika za pomoč se lahko spremeni brez predhodnega obvestila zaradi posodobitev specifikacij izdelka.
Ta Vodnik za pomoč je bil preveden s strojnimi prevajalniki.

Sorodne teme

- [Zaslon Knjižnica](#)
- [Zaslon Predvajanje](#)
- [Zaslon čakalna vrsta predvajanja](#)
- [Zaslon Seznam zaznamkov](#)
- [Zaslone Nastavitve kakovosti zvoka](#)
- [Načini predvajanja](#)
- [Zaslon USB-DAC](#)
- [Zaslon Bluetooth Receiver](#)

Digital Music Player
NW-ZX300/ZX300A

Zaslon Knjižnica

Izberete lahko skladbe iz zaslona Knjižnica. Skladbe so razvrščene v različne kategorije (kot so [All Songs], [Album], [Artist], itd).

Preklopite lahko še na druge funkcije razen na predvajanje glasbe (USB-DAC in sprejemnik Bluetooth).

Če želite prikazati zaslon Knjižnica

Podrsajte na zaslonu za predvajanje navzdol.

Lahko tudi tapnete  na dnu zaslona, da se prikaže zaslon Knjižnica.



1. Gumbi za funkcije
Preklopite lahko na te funkcije.

	USB-DAC
	Bluetooth Receiver

2. Kategorije glasbe ([All Songs], [Album], [Artist], itd)
Vsaka skladba je razvrščena v več kategorij. Izberite skladbo iz želene kategorije.
3. Prikaz strani
Število pik predstavlja število strani, ki so na voljo.
4. Podkategorije
Ko izberete vrst glasbe, izberite podkategorijo, dokler ne najdete želene skladbo.
Preverite lahko kodeke za skladbe, kot so FLAC. Kodeki za zvočne formate visoke ločljivosti so prikazani v barvah.

Meni možnosti/nastavitve

Tapnite  za prikaz menija.

Razpoložljivi elementi se lahko razlikujejo glede na zaslon ali nastavitve.

 Settings	Izberite element, da odprete meni nastavitve.
Select Items to Display	Izberite element, če želite nastaviti katere kategorije prikazati ali ne prikazati.
Reset display item order	Izberite element, če želite prikazati privzete kategorije.
 View Help	Izberite element, če si želite ogledati priročnik za uporabo.

Pojavni meni

Tapnite  za prikaz pojava menija.  se prikaže poleg vsakega elementa na seznamu podkategorij. Razpoložljivi elementi se lahko razlikujejo glede na zaslon ali nastavitve.

Add to Bookmark List	Izberite element, če želite dodati skladbe ali element podkategorije na seznam zaznamkov.
Add to Playlist	Izberite element, če želite dodati skladbe ali element podkategorije na seznam predvajanja.
Detailed Song Information	Izberite element, če želite prikazati podrobnosti za skladbo.
Delete	Izberite element, če želite izbrisati izbrane skladbe, mapo ali seznam predvajanja.
Edit Playlist Name	Izberite element, če želite spremeniti ime seznama predvajanja.
Delete from Playlist	Izberite element, če želite odstraniti izbrane skladbe s seznama predvajanja.

Namig

- Ikone kategorije lahko povlečete in spustite, če želite spremeniti vrstni red.
- Pojavni meni lahko prikažete tudi tako, da držite element na seznamu.

Vsebina Vodnika za pomoč se lahko spremeni brez predhodnega obvestila zaradi posodobitev specifikacij izdelka. Ta Vodnik za pomoč je bil preveden s strojnimi prevajalniki.

Sorodne teme

- [Kako uporabljati različne zaslone na Walkman](#)
- [Predvajanje glasbe](#)
- [Zaslon USB-DAC](#)
- [Zaslon Bluetooth Receiver](#)

Digital Music Player
NW-ZX300/ZX300A

Zaslon Predvajanje

Predvajanje lahko upravljate na zaslonu za predvajanje. Prav tako lahko nastavite različne nastavitve za predvajanje.

Če želite prikazati zaslon za predvajanje

Kliknite  na dnu zaslona.



1. Naslovnice albumov
2. Številka skladbe / skupno število skladb
3. Pretečeni čas za trenutno skladbo
4. Časovna vrstica
5. Naslov skladbe / ime izvajalca / naslov albuma
6. Ikona besedila
7. Gumb naključno / prejšnji / predvajanje (pavza) / naprej / ponovi
8. Dolžina skladbe
9. Ikona za zvok visoke ločljivosti

Namig

- Zaslon Predvajanje lahko izberete iz 4 različnih postavitev.

- Standard
- Spectrum Analyzer
- Analog Level Meter
- Digital Peak Meter

Tapnite  in nato še [Change Playback Screen].

[Spectrum Analyzer], [Analog Level Meter] ali [Digital Peak Meter] ne bodo prikazani, ko je aktivna povezava Bluetooth.

- Povlecite časovno vrstico, če želite spremeniti točko predvajanja skladbe.

Opomba

- Pretečeni čas in časovna vrstica morda ne bosta natančna.
- Walkman morda ne bo prikazal naslovnice, kar je odvisno od oblike zapisa datoteke.

Meni možnosti/nastavitve

Tapnite  za prikaz menija.

Razpoložljivi elementi se lahko razlikujejo glede na zaslon ali nastavitve.

Pomaknite se po pogovornem oknu menija za prikaz spodaj navedenih elementov.

 Settings	Izberite element, da odprete meni nastavitve.
 Add to Bookmark List	Izberite element, da dodate trenutno skladbo na seznam zaznamkov.
 Add to Playlist	Izberite element, da na seznam predvajanja dodate trenutno skladbo.
 Change Playback Screen	Izberite element, če želite spremeniti postavitev na zaslonu za predvajanje.
 Detailed Song Information	Izberite element, če želite prikazati podrobnosti o trenutno skladbo.
 Display Lyrics	Izberite element za prikaz besedila trenutne skladbe.
 View Help	Izberite element, če si želite ogledati priročnik za uporabo.

Vsebina Vodnika za pomoč se lahko spremeni brez predhodnega obvestila zaradi posodobitev specifikacij izdelka.
Ta Vodnik za pomoč je bil preveden s strojnim prevajalnikom.

Sorodne teme

- [Kako uporabljati različne zaslone na Walkman](#)
- [Predvajanje glasbe](#)
- [Načini predvajanja](#)
- [Prikaz besedila skladbe](#)
- [Prilagajanje nastavitvev za kakovost zvoka](#)

Zaslon čakalna vrsta predvajanja

Lahko preverite seznam skladb, ki jih bo Walkman predvajal s trenutnimi nastavitvami.

Če želite prikazati zaslon Seznam predvajanja

Podrsajte na zaslonu za predvajanje v desno.



1. Trenutna skladba
2. Vrstni red predvajanja
3. Ikone pojavnega menija
4. Informacije o skladbi

- Ime izvajalca
- Naslov skladbe
- Kodek
Kodeki za zvočne formate visoke ločljivosti so prikazani v barvah.
- Dolžina

Meni možnosti/nastavitve

Tapnite  za prikaz menija.

Razpoložljivi elementi se lahko razlikujejo glede na zaslon ali nastavitve.

 Settings	Izberite, če želite prikazati meni možnosti.
 Add All Songs to Bookmark List	Izberite element, če želite dodati trenutno čakalno vrsto predvajanja na seznam zaznamkov.
 Add All Songs to Playlist	Izberite element, če želite dodati trenutno čakalno vrsto predvajanja na seznam predvajanja.

Pojavni meni

Tapnite  za prikaz pojavnega menija.

Razpoložljivi elementi se lahko razlikujejo glede na zaslon ali nastavitve.

Add to Bookmark List	Izberite element, če želite dodati izbrane skladbe na seznam zaznamkov.
Add to Playlist	Izberite element, če želite dodati izbrane skladbe na seznam predvajanja.
Detailed Song Information	Izberite element, če želite prikazati podrobnosti za skladbo.

Namig

- Pojavni meni lahko prikažete tudi tako, da držite element na seznamu.

Vsebina Vodnika za pomoč se lahko spremeni brez predhodnega obvestila zaradi posodobitev specifikacij izdelka.
Ta Vodnik za pomoč je bil preveden s strojnimi prevajalniki.

Sorodne teme

- [Kako uporabljati različne zaslone na Walkman](#)
- [Predvajanje glasbe](#)
- [Načini predvajanja](#)
- [Upravljanje seznamov predvajanja na Walkman](#)
- [Upravljanje zaznamkov na Walkman](#)

4-698-043-73(1) Copyright 2017 Sony Corporation

Zaslon Seznam zaznamkov

Lahko poslušate skladbe, ki ste jih pred tem dodali na seznam zaznamkov. Skladbe lahko dodate na seznam zaznamkov na zaslonu za predvajanje, itd.

Če želite prikazati zaslon Seznam zaznamkov

Podrsajte na zaslonu za predvajanje v levo.



1. Informacije o skladbi

- Naslovnice albumov
- Ime izvajalca
- Naslov skladbe
- Kodek
- Dolžina

2. Številka trenutnega seznama

Gumbi za prejšnji in naslednji seznam

3. Ikone pojavnega menija

Meni možnosti/nastavitve

Tapnite  za prikaz menija.

Razpoložljivi elementi se lahko razlikujejo glede na zaslon ali nastavitve.

 Settings	Izberite element, da odprete meni nastavitve.
Edit Song Order	Izberite element, če želite spremeniti vrstni red skladb na izbranem seznamu zaznamkov. Povlecite in spustite  dokler niso v zelenem vrstnem redu.
 Add All Songs to Bookmark List	Izberite element, če želite dodati vse skladbe na izbranem seznamu zaznamkov na drug seznam zaznamkov.
 Add All Songs to Playlist	Izberite element, če želite dodati vse skladbe na izbranem seznamu zaznamkov na seznam predvajanja.
Delete All	Izberite element, če želite odstraniti vse skladbe na izbranem seznamu zaznamkov.

Pojavni meni

Tapnite  za prikaz pojavnega menija.

Razpoložljivi elementi se lahko razlikujejo glede na zaslon ali nastavitve.

Add to Another Bookmark List	Izberite element, če želite dodati izbrane skladbe na drug seznam zaznamkov.
Add to Playlist	Izberite element, če želite dodati izbrane skladbe na seznam predvajanja.
Delete from Bookmark List	Izberite element, če želite odstraniti izbrane skladbe na trenutnem seznamu zaznamkov.
Detailed Song Information	Izberite element, če želite prikazati podrobnosti za skladbo.

Namig

- Pojavni meni lahko prikažete tudi tako, da držite element na seznamu.

Opomba

- Če odstranite microSD kartico iz Walkman, bodo skladbe na microSDkartici odstranjene s seznama zaznamkov.

Vsebina Vodnika za pomoč se lahko spremeni brez predhodnega obvestila zaradi posodobitev specifikacij izdelka.
Ta Vodnik za pomoč je bil preveden s strojnim prevajalnikom.

Sorodne teme

- [Kako uporabljati različne zaslone na Walkman](#)
- [Predvajanje glasbe](#)
- [Načini predvajanja](#)
- [Upravljanje seznamov predvajanja na Walkman](#)
- [Upravljanje zaznamkov na Walkman](#)

Digital Music Player
NW-ZX300/ZX300A

Zasloni Nastavitve kakovosti zvoka

Prilagodite različne nastavitve kakovosti zvoka.

Nastavitve kakovosti zvoka lahko shranite kot prednastavitve. Shranjene so lahko največ 3 prednastavitve.

Če želite prikazati zaslon Nastavitve kakovosti zvoka

Podrsajte na zaslonu za predvajanje navzgor.

Za navigacijo po zaslonih Nastavitve kakovosti zvoka

Podrsajte na zaslonu v levo ali desno, da izberete nastavev kakovosti zvoka, ki jo želite urejati.

Tapnite na Direct stikalo za izklop funkcije [Direct Source (Direct)] tako, da lahko s prstom drsate po zaslonu.

Nastavljive nastavitve kakovosti zvoka

- Equalizer/Tone Control
- DSEE HX
- DC Phase Linearizer
- Dynamic Normalizer
- Vinyl Processor



1. Ime nastavev kakovosti zvoka

2. Stikalo Direct

Vklop ali izklop funkcije [Direct Source (Direct)].

3. Prikaz strani

Število pik predstavlja število strani, ki so na voljo. Podrsajte po zaslonu v levo ali desno, da preklopite na drugo stran.

Meni možnosti/nastavitve

Tapnite  za prikaz menija.

Razpoložljivi elementi se lahko razlikujejo glede na zaslon ali nastavitve.

Saved Sound Settings	Izberite element, če želite shraniti ali pridobiti nastavev po meri.
-----------------------------	--

Tone Control	Izberite element, če želite preklopiti iz zaslona izenačevalnika na zaslon za nadzor tonov.
Equalizer	Izberite element, če želite preklopiti iz zaslona za nadzor tonov na zaslon izenačevalnika.

Namig

- Katerega koli od zaslonov Nastavitve kakovosti zvoka lahko premaknete dol da se vrnete na zaslon za predvajanje.

Vsebina Vodnika za pomoč se lahko spremeni brez predhodnega obvestila zaradi posodobitev specifikacij izdelka.
Ta Vodnik za pomoč je bil preveden s strojnim prevajalnikom.

Sorodne teme

- [Kako uporabljati različne zaslone na Walkman](#)
- [Prilagajanje nastavitvev za kakovost zvoka](#)

4-698-043-73(1) Copyright 2017 Sony Corporation

Digital Music Player
NW-ZX300/ZX300A

Zaslon USB-DAC

Walkman lahko uporabite kot USB-DAC napravo. To funkcijo uporabite, če želite poslušati glasbo v računalniku.

Če želite preklopiti na funkcijo USB-DAC

Tapnite  na zaslonu knjižnica.



1. Gumb  Tapnite gumb, da preklopite nazaj v funkcijo za predvajanje glasbe.
2. Kazalnik signala Indikator odraža raven zvočnega signala glasbene vsebine, ki se predvaja.
3. Gumb za glasnost / VOLUME +/- gumbi Spremenite glasnost.

Meni možnosti/nastavitve

Tapnite  za prikaz menija.



Namig

- Podrsajte USB-DAC zaslon navzgor, če želite spremeniti nastavitve kakovosti zvoka.

Vsebina Vodnika za pomoč se lahko spremeni brez predhodnega obvestila zaradi posodobitev specifikacij izdelka. Ta Vodnik za pomoč je bil preveden s strojnim prevajalnikom.

Sorodne teme

- [Kako uporabljati različne zaslone na Walkman](#)

- Poslušanje glasbene vsebine v računalniku s kakovostjo zvoka Walkman (USB-DACfunkcija)

4-698-043-73(1) Copyright 2017 Sony Corporation

Digital Music Player
NW-ZX300/ZX300A

Zaslon Bluetooth Receiver

Z Walkmanom lahko poslušate glasbeno vsebino, shranjeno na pametnem telefonu (funkcija Bluetooth Receiver). Z Walkmanom uporabljajte slušalke. Zvok bo slišen z nastavitvami kakovosti zvoka na Walkmanu.

Če želite preklopiti na funkcijo Bluetooth Receiver

Tapnite  na zaslonu knjižnica.

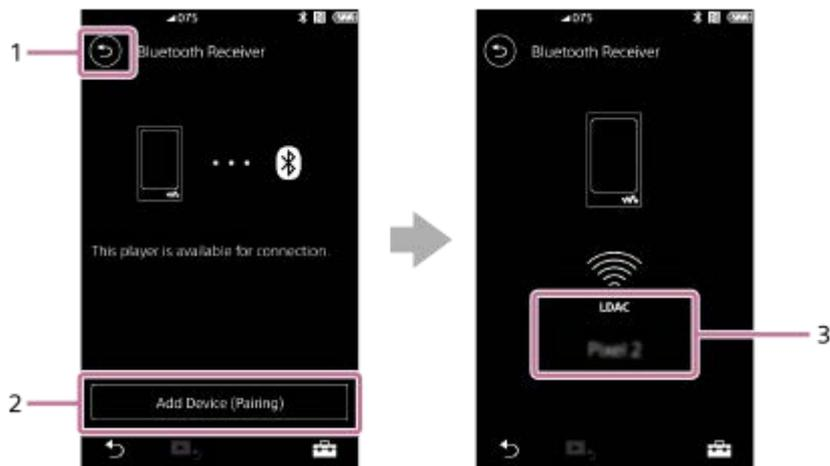

1. Gumb

Tapnite gumb, da preklopite nazaj v funkcijo za predvajanje glasbe.

2. [Add Device (Pairing)]

Tapnite gumb, da pripravite napravo za seznanjanje. Med seznanjanjem Walkmana je prikazano polje [Cancel].

Če se Walkman ne more seznaniti v 5 minutah, se ponovno prikaže [Add Device (Pairing)].

Če so najdene seznanjene naprave, se prikaže [Reconnect].

3. Kodek/ime povezane naprave

Meni možnosti/nastavitve

Tapnite , da se prikaže meni.

 Settings	Izberite, če želite prikazati meni možnosti.
---	--

Namig

- Nastavitve kakovosti zvoka spremenite tako, da podrsnete navzgor po zaslonu sprejemnika Bluetooth. Glasbo na pametnem telefonu lahko poslušate s kakovostjo zvoka Walkmana.

Sorodne teme

- [Kako uporabljati različne zaslone na Walkman](#)
- [Zaslon Knjižnica](#)
- [Prva povezava Walkman z neseznanjeno Bluetoothnapravo](#)
- [Povezovanje Walkman s seznanjeno Bluetoothnapravo](#)
- [Povezave z Bluetooth napravo z enim dotikom \(NFC\)](#)
- [Konfiguriranje funkcije Bluetooth \(način oddajanja prek povezave Bluetooth\)](#)

4-698-043-73(1) Copyright 2017 Sony Corporation

Seznam ikon, prikazanih v območju z informacijami

Lahko preverite stanje predvajanja in različne nastavitve z uporabo ikone v območju z informacijami. Ikone se razlikujejo glede na stanje Walkman.



1. Območje z informacijami

	Stanje glasnosti
	BALANCEDIndikator Kazalnik se prikaže, ko so slušalke priključene na priključek za slušalke (uravnoveženi standard).
	AVLS
	Stanje predvajanja Predvajanje, pavza, premik na začetek naslednje skladbe, premik na začetek trenutne ali prejšnje skladbe
	HOLDIndikator
	Programska ura za spanje
	Bluetooth
	NFC
	Stanje baterije

Namig

- Tapnite območje z informacijami, da odprete pogovorno okno za glasnost. Lahko obračate gumb za glasnost, da prilagodite glasnost.

Vsebina Vodnika za pomoč se lahko spremeni brez predhodnega obvestila zaradi posodobitev specifikacij izdelka.
Ta Vodnik za pomoč je bil preveden s strojnimi prevajalniki.

Sorodne teme

- [Prilagajanje glasnosti](#)

4-698-043-73(1) Copyright 2017 Sony Corporation

Prilagajanje glasnosti

Prilagajanje glasnosti

V Walkman: pritisnite gumb (1) za nastavitve glasnosti.

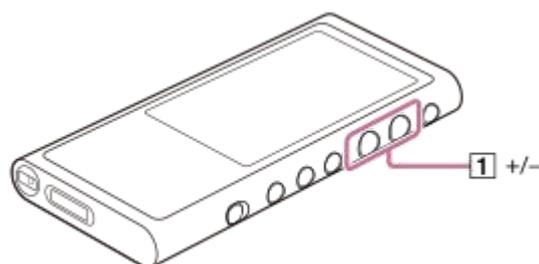

Na zaslonu: tapnite območje (1) na zaslonu za predvajanje, da prikazete pogovorno okno za glasnost. Zasučite gumb (2) za nastavitve glasnosti. Tapnite (3) da zaprete pogovorno okno za glasnost.



Namig

- Uporabite lahko tudi + /-gumba na dnu pogovornega okna za glasnost, da prilagodite glasnost.
- Glasnost je lahko nizka pri določenih slušalkah. V tem primeru preklopite izhodno nastavitve na [High Gain Output]. Če želite spremeniti nastavitve, tapnite elemente menija v naslednjem vrstnem redu.
[Settings] – [Output Settings] ([Basic Settings]) – [High Gain Output] ([Headphone Output]). Tapnite ustrezen element za slušalke, ki jih uporabljate. (Menijski element je na voljo samo pri modelih, naprodaj v nekaterih državah ali območjih.)
- Ko preklopite med priključkom za slušalke (uravnoteženi standard) in priključkom za slušalke (stereo mini), glasnost lahko postane nepričakovano glasna. Da se izognete glasni glasnosti, Walkman lahko zniža glasnost samodejno.

Omejitev glasnosti

AVLS (Automatic Volume Limiter System) funkcija zmanjša nevarnost poškodbe ušesa zaradi visoke glasnosti. Z uporabo AVLS omejite največjo dovoljeno glasnost.

AVLS ima naslednje funkcije.

- AVLS omeji glasnost na določeni ravni.
- AVLS preprečuje motnje drugim, ki so posledica glasne glasnosti.

- Z AVLS lahko poslušate glasbo pri zmerni glasnosti.

1. Tapnite elemente menija v tem vrstnem redu.

 – [Settings] – [Output Settings] ([Basic Settings]).

2. Tapnite [AVLS (Volume Limit)] ([Headphone Output]) za dodajanje kljukico.

Opomba

- [AVLS (Volume Limit)] ne deluje, medtem ko je aktivna Bluetoothpovezava.

Vsebina Vodnika za pomoč se lahko spremeni brez predhodnega obvestila zaradi posodobitev specifikacij izdelka.
Ta Vodnik za pomoč je bil preveden s strojnim prevajalnikom.

Sorodne teme

- [Delovanje glasnosti v skladu z evropskimi in korejskimi direktivami](#)

4-698-043-73(1) Copyright 2017 Sony Corporation

Digital Music Player
NW-ZX300/ZX300A

Delovanje glasnosti v skladu z evropskimi in korejskimi direktivami

- Za evropske kupce
- Za korejske stranke (modele s priloženimi slušalkami)

Alarm (pisk) in opozorilo [Check the volume level.] sta namenjena zaščititi vašega sluha. Pojavijo se, ko na začetku glasnost prvič nastavite na škodljivo raven. Alarm in opozorilo lahko prekličete tako, da tapnete [OK] v pogovornem oknu opozorila.

Opomba

- Glasnost lahko povečate po izklopu alarma in opozorila.
- Po prvem opozorilu se alarm in opozorilo ponovita vsakih 20 ur in vas opomnita, da je glasnost nastavljena na raven, ki lahko poškoduje vaš sluh. V tem primeru se glasnost samodejno zmanjša.
- Če izklopite Walkman, ko ste izbrali veliko glasnost, ki lahko poškoduje vaše bobniče, bo glasnost samodejno nižja, ko naslednjič vklopite Walkman.
- Alarm se ne sproži, ko je aktivna Bluetoothpovezava.

Vsebina Vodnika za pomoč se lahko spremeni brez predhodnega obvestila zaradi posodobitev specifikacij izdelka.
Ta Vodnik za pomoč je bil preveden s strojnimi prevajalniki.

Sorodne teme

- [Prilagajanje glasnosti](#)

Digital Music Player
NW-ZX300/ZX300A

Brskanje po priročniku za uporabo

Po priročniku za uporabo lahko brskate za hiter ogled operacij na Walkman.

- 1 Na zaslону knjižnica ali na zaslону za predvajanje, tapnite  , nato pa [View Help].

Vsebina Vodnika za pomoč se lahko spremeni brez predhodnega obvestila zaradi posodobitev specifikacij izdelka.
Ta Vodnik za pomoč je bil preveden s strojnim prevajalnikom.

Digital Music Player
NW-ZX300/ZX300A

Priprava glasbene vsebine

Preden prenesete glasbeno vsebino na Walkman, morate pripraviti vsebino. Ta tema vsebuje navodila za spodnje postopke.

- Uvoz vsebine iz zvočnega CD-ja v Music Center for PC.
- Uvoz vsebine, shranjene v računalniku, v Music Center for PC.
- Uvoz vsebine, shranjene na zunanjem mediju, na računalnik.
- Nakup vsebine iz spletnih glasbenih storitev.

Spodnja navodila so za upravljanje s pomočjo Music Center for PC. Music Center for PC je priporočena aplikacija za Walkman. Namestite Music Center for PC vnaprej.

Opomba

- Uvožena vsebina je namenjena samo zasebni uporabi. Za uporabo vsebine v druge namene potrebujete dovoljenje lastnikov avtorskih pravic.
- Če uporabljate Mac računalnik, uporabite Content Transfer.

Uvoz vsebine iz zvočnega CD-ja na Music Center for PC

1. Uporabite računalnik, na katerem je nameščen Music Center for PC.
2. Zaženite Music Center for PC.
3. Vstavite zvočni CD v pogon za medije na računalniku.
Vsebinska na CD-ju bo prikazana na Music Center for PC zaslonu.
Nastavitev oblike za uvoz CD-jev, lahko spremenite, če je to potrebno.
 - Za višjo kakovost zvoka: FLAC
 - Za običajno kakovost zvoka: AAC (.mp4), MP3 (.mp3)
4. Uvozite vsebino z zvočnega CD-ja v Music Center for PC.

Podrobnosti o postopku najdete [How to use] na na Music Center for PC spletno mesto za podporo. (<http://www.sony.net/smc4pc/>)

Namig

- Uporabite lahko tudi iTunes namesto Music Center for PC, če želite uvoziti zvočni CD.

Uvoz vsebine, shranjene v računalniku, na Music Center for PC

1. Uporabite računalnik, na katerem je nameščen Music Center for PC.
2. Zaženite Music Center for PC.
3. V levem podoknu na Music Center for PC zaslonu, izberite meni za uvoz vsebine iz računalnika.
Lahko določite mapo za vsebino, ki jo želite uvoziti.
4. Začnite uvažati vsebino.

Podrobnosti o postopku najdete [How to use] na na Music Center for PC spletno mesto za podporo. (<http://www.sony.net/smc4pc/>)

Uvoz vsebine, shranjene na zunanjem mediju, na računalnik.

Uporabite zunanji medij, ki vsebuje glasbeno vsebino.

Ta navodila so namenjena za Windows Explorer. Če uporabljate Mac računalnik, uporabite Finder.

1. Zunanji medij priključite na računalnik.
2. Odprite zunanji medij v Windows Explorerju.
3. Odprite mapo [Glasba] v Windows Explorerju.
4. Povlecite in spustite mape ali datoteke iz zunanjega medija v mapo [Glasba] na računalniku.

Nakup vsebine iz spletnih glasbenih storitev

Lahko kupite glasbeno vsebino iz spletnih glasbenih storitev.

Preverite storitveni vodnik za ponudnika, ki ga uporabljate. Vsak ponudnik storitev ima drugačne postopke za prenos, združljive oblike datotek in načine plačila. Upoštevajte, da se ponudnik lahko odloči, da začasno ustavi ali prekine storitev brez predhodnega obvestila.

Vsebina Vodnika za pomoč se lahko spremeni brez predhodnega obvestila zaradi posodobitev specifikacij izdelka. Ta Vodnik za pomoč je bil preveden s strojnim prevajalnikom.

Sorodne teme

- [Namestitev programske opreme Music Center for PC \(Windows\)](#)
- [Namestitev programske opreme Content Transfer \(Mac\)](#)
- [Prenos vsebine iz Windows računalnika z uporabo Music Center for PC](#)
- [Prenos vsebine z raziskovalcem Windows Explorer](#)
- [Prenos vsebine iz Mac računalnika z uporabo Content Transfer](#)
- [Prenos vsebine s programom MacFinder](#)
- [Dodajanje podatkov o besedilu s pomočjo računalnika](#)
- [Predvajanje glasbe](#)

Digital Music Player
NW-ZX300/ZX300A

Nakup vsebine z zvokom visoke ločljivosti

Zvok visoke ločljivosti se nanaša na vsebino v obliki z višjo kakovost zvoka kot standard CD-ja. Vsebina z zvokom visoke ločljivostjo je na voljo prek spletnih glasbenih storitev.

Dostopite do spletnih glasbenih storitev, ki zagotavljajo vsebino z zvokom visoke ločljivosti. Storitve se razlikujejo glede na državo ali področje.

Preverite storitveni vodnik za ponudnika, ki ga uporabljate. Vsak ponudnik storitev ima drugačne postopke za prenos, združljive oblike datotek in načine plačila.

Upoštevajte, da se ponudnik lahko odloči, da začasno ustavi ali prekine storitev brez predhodnega obvestila.

Za prenos vsebine z zvokom visoke ločljivosti na Walkman

- Na Windows računalnik: Uporabite Music Center for PC ali WindowsExplorer.
- Na Mac računalnik: uporabite Content Transfer ali Finder.

Namig

- Zvočna vsebina visoke ločljivosti je označena z ikono () na predvajalniku Walkman in v Music Center for PC.

Vsebina Vodnika za pomoč se lahko spremeni brez predhodnega obvestila zaradi posodobitev specifikacij izdelka. Ta Vodnik za pomoč je bil preveden s strojnim prevajalnikom.

Sorodne teme

- [Namestitev programske opreme Music Center for PC \(Windows\)](#)
- [Namestitev programske opreme Content Transfer \(Mac\)](#)
- [Prenos vsebine iz Windows računalnika z uporabo Music Center for PC](#)
- [Prenos vsebine z raziskovalcem Windows Explorer](#)
- [Prenos vsebine iz Mac računalnika z uporabo Content Transfer](#)
- [Prenos vsebine s programom MacFinder](#)

Prenos vsebine iz Windows računalnika z uporabo Music Center for PC

Lahko prenesete vsebino, ki je shranjena v Windows računalniku, na Walkman prek Music Center for PC.

1 Uporabite računalnik, na katerem je nameščen Music Center for PC.

2 Zaženite Music Center for PC.

3 Predvajalnik Walkman priključite na računalnik prek USB-ja.



4 Kliknite  v spodnjem levem kotu Music Center for PC odpre seznam vsebin na Walkman.

Za prenos vsebine na microSDkartico v Walkman:

Izberite microSDkartico v meniju za izbiro naprave. Meni za izbiro naprave se nahaja nad seznamom vsebin na Walkman.

5 Izberite [Music Library] za dostop do seznama vsebine na Music Center for PC.

6 Izberite album ali skladbe, ki jih želite prenesti.

7 Kliknite  za prenos.

Podrobnosti o postopku najdete [How to use] na na Music Center for PC spletno mesto za podporo.
(<http://www.sony.net/smc4pc/>)

Opomba

- Ne izključite USB kabla med prenosom podatkov. V nasprotnem primeru lahko poškodujete podatke.
- Uvožena vsebina je namenjena samo zasebni uporabi. Za uporabo vsebine v druge namene potrebujete dovoljenje lastnikov avtorskih pravic.
- Na Walkman ne morete izmenjevati podatkov med Walkman pomnilnikom in microSD kartico.

Sorodne teme

- [Namestitev programske opreme Music Center for PC \(Windows\)](#)
- [Priprava glasbene vsebine](#)
- [Nakup vsebine z zvokom visoke ločljivosti](#)
- [Prenos vsebine z raziskovalcem Windows Explorer](#)
- [Predvajanje glasbe](#)

4-698-043-73(1) Copyright 2017 Sony Corporation

Prenos vsebine z raziskovalcem Windows Explorer

Vsebino lahko prenesete neposredno tako, da jo povlečete in spustite iz Windows Explorer.

1 Predvajalnik Walkman priključite na računalnik prek USB-ja.



2 Odprite [WALKMAN] mapo, kot sledi.

- Windows 10:
Odprite [Raziskovalec] iz [Začetni meni] menija. Izberite [WALKMAN] v levem podoknu.
- Windows 8.1:
Odprite [Raziskovalec] iz [Namizje]. Izberite [WALKMAN] na seznamu pod [Ta računalnik].
- Windows 7 ali starejše različice:
Izberite [Start], [Računalnik], nato pa [WALKMAN].

Prav tako lahko prenesete vsebino na microSD kartice
Izberite mapo z imenom microSD kartice namesto [WALKMAN].

3 Odprite [MUSIC] mapo v [WALKMAN].

4 Povlecite in spustite datoteke ali mape na računalniku v [MUSIC] mapo.

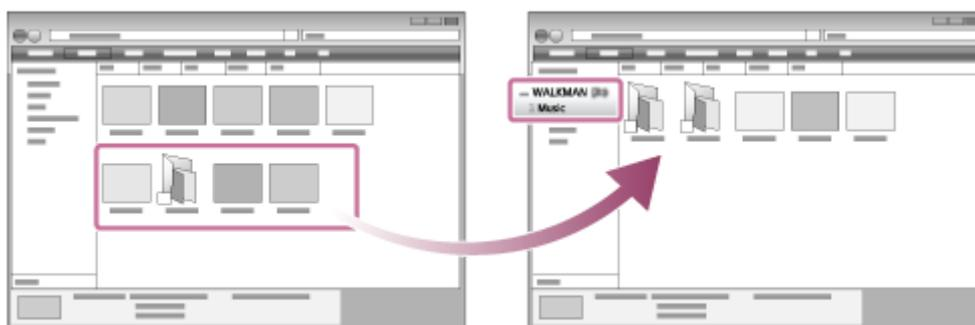

Potrdite, da prenos končan. Izključite predvajalnik Walkman z računalnika.

Namig

- Po želji lahko ročno dodate slike naslovnice albumov, ki bodo prikazane na zaslonu Walkmana. Najprej preimenujte slikovno datoteko tako, da bo imela enako ime kot ga ima mapa za album. (Pri tem ne spremenite končnice slikovne datoteke.) Nato dodajte slikovno datoteko v mapo za album.
Walkman bo prikazal naslednje datoteke za slike naslovnice.
 - osnovni JPEG
 - neprepleteni PNG
 - Največja velikost: 4.096 × 4.096

Opomba

- Upoštevajte naslednje varnostne ukrepe. V nasprotnem primeru Walkman morda ne bo mogel predvajati datoteke.
 - Ne spreminjajte imena korenske mape (kot so [MUSIC]).
 - Ne prenašajte datotek v druge mape razen [MUSIC].
 - Ne izključite USB kabla med prenosom podatkov.
 - Ne formatirajte pomnilnika Walkman v računalniku.
- Walkman morda ne bo prikazal informacij za nekatere vsebine pravilno, odvisno od jezikovne nastavitve na Walkman.
- Uvožena vsebina je namenjena samo zasebni uporabi. Za uporabo vsebine v druge namene potrebujete dovoljenje lastnikov avtorskih pravic.

Vsebina Vodnika za pomoč se lahko spremeni brez predhodnega obvestila zaradi posodobitev specifikacij izdelka.
Ta Vodnik za pomoč je bil preveden s strojnim prevajalnikom.

Sorodne teme

- [Priprava glasbene vsebine](#)
- [Nakup vsebine z zvokom visoke ločljivosti](#)
- [Prenos vsebine iz Windows računalnika z uporabo Music Center for PC](#)
- [Predvajanje glasbe](#)

4-698-043-73(1) Copyright 2017 Sony Corporation

Uvoz vsebine iz Walkman na Music Center for PC

- 1 Uporabite računalnik, na katerem je nameščen Music Center for PC.
- 2 Zaženite Music Center for PC.
- 3 Predvajalnik Walkman priključite na računalnik prek USB-ja.



- 4 Kliknite  v spodnjem levem kotu Music Center for PC pred seznam vsebin na Walkman.
Če želite uvoziti vsebino iz microSDkartice v Walkman:
Izberite microSDkartico v meniju za izbiro naprave. Meni za izbiro naprave se nahaja nad seznamom vsebin na Walkman.
- 5 Na seznamu vsebine na na Walkman, izberite vsebino, ki jo želite uvoziti v Music Center for PC.
- 6 Kliknite  v Music Center for PC.

Podrobnosti o postopku najdete [How to use] na na Music Center for PC spletno mesto za podporo.
(<http://www.sony.net/smc4pc/>)

Opomba

- Ne izključite USB kabla med prenosom podatkov. V nasprotnem primeru lahko poškodujete podatke.
- Uvožena vsebina je namenjena samo zasebni uporabi. Za uporabo vsebine v druge namene potrebujete dovoljenje lastnikov avtorskih pravic.

Vsebinski vodnik za pomoč se lahko spremeni brez predhodnega obvestila zaradi posodobitev specifikacij izdelka.
Ta Vodnik za pomoč je bil preveden s strojnimi prevajalniki.

Sorodne teme

- [Namestitev programske opreme Music Center for PC \(Windows\)](#)
- [Predvajanje glasbe](#)
- [Podprte oblike zapisa](#)

Prenos vsebine iz Mac računalnika z uporabo Content Transfer

Lahko uporabite Content Transfer. Vsebine z zaščito avtorskih pravic ne morete prenesti.

1 Uporabite računalnik, na katerem je nameščen Content Transfer.

2 Zaženite Content Transfer.



3 Predvajalnik Walkman priključite na računalnik prek USB-ja.



4 Izberite ciljni pomnilnik na Walkman (notranji pomnilnik ali microSD kartica).

5 Odpri Finder ali iTunes. Nato izberite vsebino.

6 Povleci in spusti vsebine v Content Transfer.

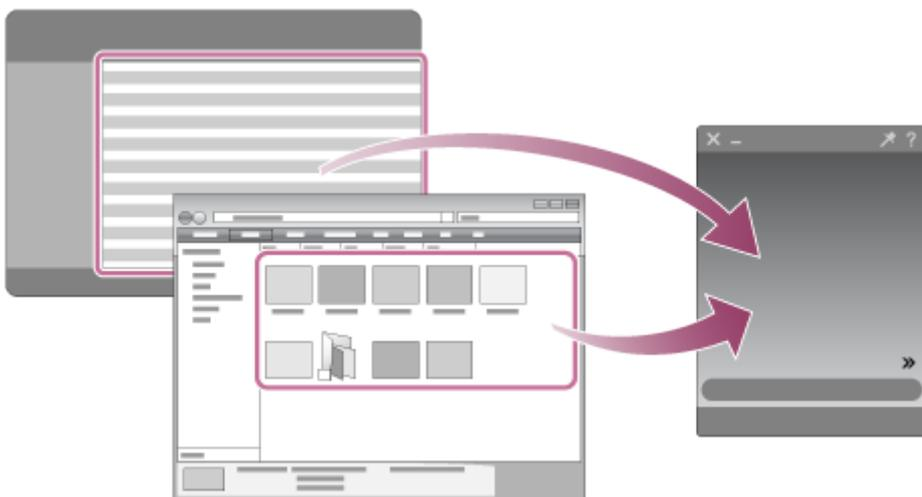

Potrdite, da prenos končan. Izključite predvajalnik Walkman z računalnika.

- Postopka morda ni mogoče zagotoviti, odvisno od različice iTunes.
- Ne izključite USB kabla med prenosom podatkov. V nasprotnem primeru lahko poškodujete podatke.
- Uvožena vsebina je namenjena samo zasebni uporabi. Za uporabo vsebine v druge namene potrebujete dovoljenje lastnikov avtorskih pravic.

Vsebina Vodnika za pomoč se lahko spremeni brez predhodnega obvestila zaradi posodobitev specifikacij izdelka. Ta Vodnik za pomoč je bil preveden s strojnimi prevajalniki.

Sorodne teme

- [Namestitev programske opreme Content Transfer \(Mac\)](#)
- [Priprava glasbene vsebine](#)
- [Nakup vsebine z zvokom visoke ločljivosti](#)
- [Predvajanje glasbe](#)

4-698-043-73(1) Copyright 2017 Sony Corporation

Prenos vsebine s programom MacFinder

Vsebino lahko prenesete neposredno tako, da jo povlečete in spustite iz Finder. Vsebine z zaščito avtorskih pravic ne morete prenesti.

1 Povežite Walkman na zagnan računalnik preko USB.



2 Izberite [WALKMAN] v stranski vrstici Finder.

Prav tako lahko prenesete vsebino na microSD kartice
Izberite mapo z imenom microSD kartice namesto [WALKMAN].

3 Odprite [MUSIC] mapo v [WALKMAN].

4 Povlecite in spustite želene datoteke ali mape (1) v [MUSIC] mapo (2) v predvajalniku [WALKMAN].

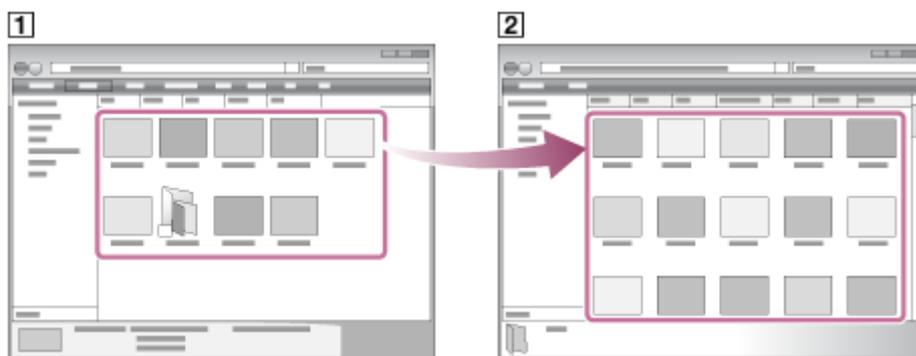

Potrdite, da prenos končan. Izključite predvajalnik Walkman z računalnika.

Namig

- Po želji lahko ročno dodate slike za naslovnice albumov, ki bodo prikazane na zaslonu Walkmana. Najprej preimenujte slikovno datoteko tako, da bo imela enako ime kot ga ima mapa za album. (Pri tem ne spremenite končnice slikovne datoteke.) Nato dodajte slikovno datoteko v mapo za album.

Walkman bo prikazal naslednje datoteke za slike naslovnice.

- osnovni JPEG
- neprepleteni PNG
- Največja velikost: 4.096 × 4.096

Opomba

- Upoštevajte naslednje varnostne ukrepe. V nasprotnem primeru Walkman morda ne bo mogel predvajati datoteke.

- Ne spreminjajte imena korenske mape (kot so [MUSIC]).
 - Ne prenašajte datotek v druge mape razen [MUSIC].
 - Ne izključite USB kabla med prenosom podatkov.
 - Ne formatirajte pomnilnika Walkman v računalniku.
- Walkman morda ne bo prikazal informacij za nekatere vsebine pravilno, odvisno od jezikovne nastavitve na Walkman.
 - Uvožena vsebina je namenjena samo zasebni uporabi. Za uporabo vsebine v druge namene potrebujete dovoljenje lastnikov avtorskih pravic.

Vsebina Vodnika za pomoč se lahko spremeni brez predhodnega obvestila zaradi posodobitev specifikacij izdelka. Ta Vodnik za pomoč je bil preveden s strojnim prevajalnikom.

Sorodne teme

- [Namestitvev programske opreme Content Transfer \(Mac\)](#)
- [Priprava glasbene vsebine](#)
- [Nakup vsebine z zvokom visoke ločljivosti](#)
- [Predvajanje glasbe](#)

Dodajanje podatkov o besedilu s pomočjo računalnika

Lahko vnesete besedila v besedilno datoteko (datoteko LRC). Ko skladbam dodate besedilo, prenesite skladbe v Walkman.

Ustvarjanje besedila v datoteki z besedilom (datoteko LRC)

1. Odprite [Beležnica] v dodatkih Windows.
2. Vnesite besedilo skladbe v [Beležnica].
3. Predvajajte skladbo in vnesite čas, ko naj se prikaže vsaka vrstica besedila.

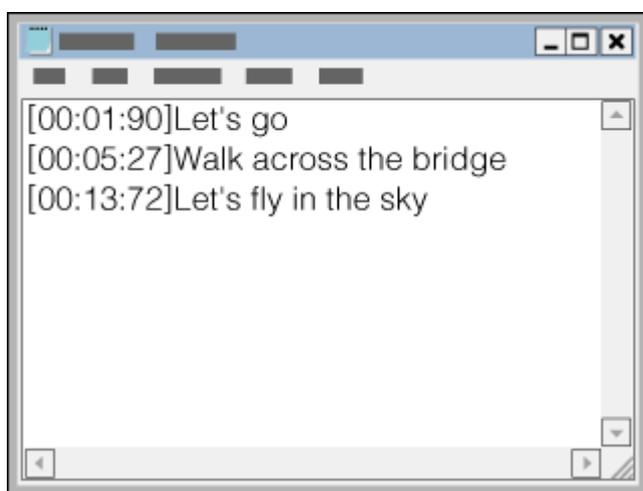

- Informacije o času lahko vnesete levo od vsake vrstice z besedilom, in sicer v naslednjem zapisu: Minute:sekunde:stotinke (*1)
- Informacije o času je treba vnesti v kronološkem zaporedju.
- Ločite sekunde in stotinke s piko namesto dvopičjem.

*1 Stotinke sekund lahko izpustite.

4. Shranite datoteko.

- Izberite [UTF-8] kot kodiranje znakov.
- Določite isto ime datoteke kot ga ima zvočna datoteka.
- Nastavite [.lrc] kot končnico.
- Največja velikost datoteke je 512 KB.
- Če vrstica z besedilom ne ustreza na zaslon, bo razdeljena.
- Število vrstic besedila, ki so lahko prikazane hkrati, je odvisno od Walkmanmodela.
- CR, CRLF, in LFPrelomi med vrsticami so vsi prepoznani.
- Prazna vrstica z besedilom bo preskočena.

5. Priključite predvajalnik Walkman na računalnik prek USB.

6. Odprite [WALKMAN] mapo glede na enega od spodnjih postopkov.

- Windows 10:
Odprite [Raziskovalec] iz [Začetni meni] menija. Izberite [WALKMAN] v levem podoknu.
- Windows 8.1:
Odpri [Raziskovalec] iz [Namizje]. Izberite [WALKMAN] na seznamu pod [Ta računalnik].

- Windows 7 ali starejše različice:
Izberite [Start], [Računalnik], nato pa [WALKMAN].

Prav tako lahko prenesete vsebino na microSD kartice
Izberite mapo z imenom microSD kartice namesto [WALKMAN].

7. Ustvarite novo mapo v [MUSIC] mapi pod [WALKMAN]. Nato povlecite in spustite skladbo in LRC datoteke v novo mapo za prenos.

Namig

- Ko prikažete besedilo skladbe na Walkman, priporočamo naslednje število znakov.
 - Enobajtni znaki (na primer alfanumerični znaki): 40 znakov v vrstici.
 - Dvobajtni znaki (na primer kitajski znaki): 20 znakov v vrstici.
- Za upravljanje datotek LRC z Music Center for PC, LRC datoteke shraniti v isto mapo kot glasbenih datotek. Datotekw LRC bodo prenesene na Walkman med prenosom glasbenih datotek.
- Na Macračunalniku lahko ustvarite besedila z uporabo »TextEdit« in drugih urejevalnikov besedila. Sledite enakemu postopku, kot je opisano zgoraj, za vnos besedila ali informacije o času v nastavitvev »Navadno besedilo«.

Obvestilo o avtorskih pravicah

Pri ustvarjanju datotek LRC z uporabo zaščitene materiala v lasti drugih, so LRC datoteke omejene na zasebno rabo. Za uporabo datotek LRC v druge namene potrebujete dovoljenje lastnikov avtorskih pravic.

Vsebina Vodnika za pomoč se lahko spremeni brez predhodnega obvestila zaradi posodobitev specifikacij izdelka.
Ta Vodnik za pomoč je bil preveden s strojnim prevajalnikom.

Sorodne teme

- [Pridobivanje podatkov o besedilu](#)
- [Prikaz besedila skladbe](#)

Digital Music Player
NW-ZX300/ZX300A

Opombe o prenosu vsebine iz računalnika

Povlecite in spustite vsebine v ustrezno mapo, kot je prikazano na naslednjih slikah. Walkman lahko predvaja vsebine, shranjene v vsaki mapi na prvi do osmi ravni.

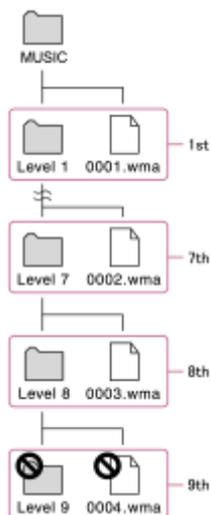

Opomba

- Ne preimenujte naslednjih privzetih map. V nasprotnem primeru Walkman ne bo prepoznal map.
 - MUSIC

Vsebina Vodnika za pomoč se lahko spremeni brez predhodnega obvestila zaradi posodobitev specifikacij izdelka. Ta Vodnik za pomoč je bil preveden s strojnimi prevajalniki.

Predvajanje glasbe

Če želite predvajati skladbe, najprej izberite kategorijo. Prenesti morate glasbeno vsebino iz računalnika v Walkman vnaprej.

Na računalniku z Windows sistemom

- Za prenašanje skladbe s CD-ja ali iz računalnika na Walkman uporabite program Music Center for PC.
- Povleci in spusti vsebine iz WindowsExplorer.

Na računalniku z Mac sistemom

- Uporabite Content Transfer za prenos vsebine iz iTunes.
- Povleci in spusti vsebine iz Finder.

1 Tapnite , če želite odpreti zaslon knjižnica.

2 Tapnite želeno kategorijo (**1**).

S prstom lahko podrsate po zaslonu v levo ali desno, da preklopite strani. Število pik predstavlja število strani na voljo (**2**).

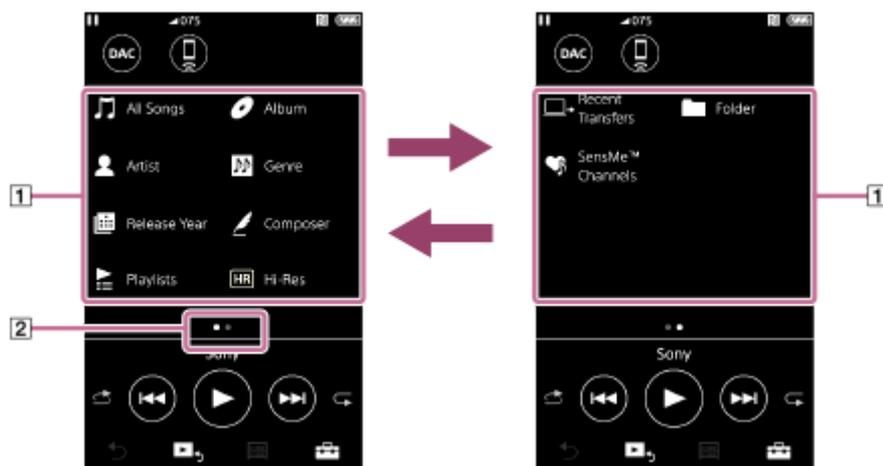

3 Izberite podkategorije, dokler se ne prikaže seznam skladb, in nato izberite želeno skladbo.

Predvajanje se bo začelo.

Ročni gumbi na Walkman

Gumb za upravljanje	Funkcija
	Pritisnite gumb, da zaženete ali začasno zaustavite predvajanje.
	Pritisnite gumb, da preskočite na začetek trenutne skladbe ali prejšnjo skladbo. Držite pritisnjeno tipko za hitro previjanje nazaj med predvajanjem.
	Pritisnite gumb, da preskočite na začetek naslednje skladbe. Držite pritisnjeno tipko za hitro previjanje naprej med predvajanjem.

Opomba

- Če Walkman ne predvaja skladb v želenem vrstnem redu, naredite to.
 - Uporabite funkcijo za dodajanje zaznamkov ali funkcijo za predvajalniku Walkman.
 - Ustvarite sezname predvajanja s Music Center for PC ali iTunesin jih prenesite.

Vsebina Vodnika za pomoč se lahko spremeni brez predhodnega obvestila zaradi posodobitev specifikacij izdelka. Ta Vodnik za pomoč je bil preveden s strojnim prevajalnikom.

Sorodne teme

- [Vklop in izklop Walkmana](#)
- [Kako uporabljati različne zaslone na Walkman](#)
- [Namestitev programske opreme Music Center for PC \(Windows\)](#)
- [Zaslon Knjižnica](#)
- [Zaslon Predvajanje](#)
- [Priprava glasbene vsebine](#)
- [Prenos vsebine iz Windows računalnika z uporabo Music Center for PC](#)
- [Prenos vsebine z raziskovalcem Windows Explorer](#)
- [Prenos vsebine iz Mac računalnika z uporabo Content Transfer](#)
- [Prenos vsebine s programom MacFinder](#)
- [Načini predvajanja](#)

Načini predvajanja

Ta tema vsebuje navodila za spodnje postopke.

- Nastavitev načina predvajanja.
- Nastavitev obsega predvajanja.

Nastavitev načina predvajanja



1. Tapnite območje (1) ali (2), da izberete način predvajanja.

- : Shuffle Playback
- : Repeat 1 Song
- : Repeat All

Ko in svetita, bo Walkman naključno predvajal vse skladbe v izbranem obsegu za predvajanje. Če se želite vrniti v način za običajno predvajanje, tapnite ikone tako, da in potemnit.

Namig

- V meniju nastavitve lahko nastavite tudi način predvajanja. Tapnite – [Settings] – [Playback Settings] ([Basic Settings]). Nato izberite želeni način predvajanja iz [Play Mode].

Nastavitev obsega za predvajanje

1. Tapnite elemente menija v tem vrstnem redu.
 – [Settings] – [Playback Settings] ([Basic Settings]).
2. Tapnite želeni obseg predvajanja iz [Playback Range].

Shema razmerja med načinom in obsegom predvajanja

Play Mode	Playback Range	
	All Range	Selected Range
	Vse skladbe se predvajajo v naključnem vrstnem redu.	Skladbe v izbranem obsegu se

Shuffle Playback	Za naključno predvajanje vseh skladb na Walkman, izberite [All Songs] na zaslonu Knjižnica. Če izberete skladbo iz [Album] na zaslonu knjižnica, bo Walkman naključno predvajal vse skladbe v izbranem albumu. Ko Walkman konča predvajanje vseh skladb v albumu, predvajanje nadaljuje pri naslednjem albumu. Potem bo Walkman naključno predvajal vse pesmi v albumu.	predvajajo v naključnem vrstnem redu. (* 1)
Repeat Off	Vse skladbe se predvajajo v zaporednem vrstnem redu.	Skladbe v izbranem obsegu se predvajajo v zaporednem vrstnem redu. (* 1)
 Repeat 1 Song	Trenutna skladba se ponavlja.	Trenutna skladba se ponavlja.
 Repeat All	Vse skladbe se ponavljajo. Če želite ponavljati vse skladbe na Walkman, izberite [All Songs] na zaslonu knjižnica.	Skladbe v izbranem obsegu se ponavljajo. (* 1)

* 1 »Izbrani obseg« pomeni en album ali enega izvajalca, na primer.

Opomba

- Ko predvajate skladbo z uporabo [SensMe™ Channels] funkcije, ne morete spremeniti načina predvajanja.
- Ko izberete skladbo s seznama zaznamkov, Walkman predvaja samo skladbe na izbranem seznamu zaznamkov. Skladb na drugih seznamih zaznamkov ne bo mogoče predvajati, tudi če je [Playback Range] nastavljena na [All Range].
- Ko izberete skladbo s seznama predvajanja, Walkman predvaja samo skladbe na izbranem seznamu predvajanja. Skladb na drugih seznamih predvajanja ne boste mogli predvajati, tudi če je [Playback Range] nastavljena na [All Range].

Vsebina Vodnika za pomoč se lahko spremeni brez predhodnega obvestila zaradi posodobitev specifikacij izdelka. Ta Vodnik za pomoč je bil preveden s strojnimi prevajalniki.

Sorodne teme

- [Kako uporabljati različne zaslone na Walkman](#)
- [Zaslon Predvajanje](#)
- [Predvajanje glasbe](#)

Uporaba [SensMe™ Channels]

[SensMe™ Channels] funkcija samodejno razvrsti skladbe po temah. Lahko predvajate skladbe, ki ustrezajo vašemu razpoloženju, trenutni dejavnosti, času dneva in več.

Za uporabo [SensMe™ Channels] funkcije v Walkman je treba analizirati skladbe z Music Center for PC, preden prenesete skladbe. Če želite analizirati skladbe, aktivirajte funkcijo 12 TONE ANALYSIS v Music Center for PC. Skladbe, ki ste jih uvozili v Music Center for PC, bodo samodejno analizirane, rezultati pa bodo nastavljeni k skladbam. Za podrobnosti o delovanju glejte Music Center for PC spletno mesto za podporo.

1 Na zaslón knjižnica, tapnite [SensMe™ Channels].

Namig

- [SensMe™ Channels] se lahko uporablja za skladbe, ki so bile prenesene iz aplikacije, ki podpirajo v 12 TONE ANALYSIS tehnologije (ki ga je razvila Sony).
- Ko odprete kanal z uporabo [SensMe™ Channels] funkcije ali preklopite na drug kanal, se skladba predvaja od najbolj melodičnega ali ritmičnega odseka dalje.
- Vse skladbe se predvajajo v naključnem vrstnem redu. Vrstni red predvajanja je drugačen vsakič, ko izberete kanal.

Opomba

- Walkman prikaže samo kanale, ki vsebujejo skladbe.

Vsebina Vodnika za pomoč se lahko spremeni brez predhodnega obvestila zaradi posodobitev specifikacij izdelka. Ta Vodnik za pomoč je bil preveden s strojnim prevajalnikom.

Sorodne teme

- [Zaslón Knjižnica](#)

Pridobivanje podatkov o besedilu

Za prikaz informacij o besedilu skladbe na Walkman, morate prenesti besedilne datoteke besedila (LRCDatoteka) skupaj z datoteko skladbe, na Walkman.

Informacije o besedilu skladbe lahko pridobite na naslednje načine.

- Pridobite informacije o besedilu skladbe prek interneta, in nato ustvarite besedilno datoteko (LRCdatoteke).
- Vnesite besedila v besedilno datoteko (LRCdatoteke) sami.

Za podrobnosti o LRC datoteke, glejte ustrezno temo pod [Sorodne teme].

Opomba

- Informacije o besedilu skladbe so omejene samo na zasebno uporabo. Za uporabo vsebine besedil v druge namene potrebujete dovoljenje lastnikov avtorskih pravic.

Vsebina Vodnika za pomoč se lahko spremeni brez predhodnega obvestila zaradi posodobitev specifikacij izdelka.
Ta Vodnik za pomoč je bil preveden s strojnimi prevajalniki.

Sorodne teme

- [Prikaz besedila skladbe](#)
- [Dodajanje podatkov o besedilu s pomočjo računalnika](#)

Digital Music Player
NW-ZX300/ZX300A

Prikaz besedila skladbe

Prenesite skladbe z besedilom v Walkman. Nato nastavite Walkman za prikaz besedila skladbe. Ko so podatki o besedilu na voljo za skladbo, ikona (1) zasveti.



- 1 Na zaslonu za predvajanje, tapnite  , nato pa [Display Lyrics].

Vsebina Vodnika za pomoč se lahko spremeni brez predhodnega obvestila zaradi posodobitev specifikacij izdelka. Ta Vodnik za pomoč je bil preveden s strojnim prevajalnikom.

Sorodne teme

- [Pridobivanje podatkov o besedilu](#)
- [Dodajanje podatkov o besedilu s pomočjo računalnika](#)

Upravljanje seznamov predvajanja na Walkman

Lahko izberete svoje priljubljene skladbe in jih shranite kot sezname predvajanja na Walkman. Ta tema vsebuje navodila za spodnje postopke.

- Dodajanje skladb v sezname predvajanja na Walkman.
- Poslušanje seznamov predvajanja na Walkman.
- Brisanje seznamov predvajanja iz Walkman.

Dodajanje skladb na sezname predvajanja v Walkman

Sezname predvajanja lahko shranite v pomnilnik Walkman ali na microSDkartice. Skladbe iz notranjega pomnilnika ni mogoče dodati na seznam predvajanja na microSDkartici ali obratno.

1. Izvedite nekaj od naslednjega.

- Medtem ko Walkman predvaja ali je začasno zaustavil skladbo, ki jo želite dodati na seznam predvajanja: Na zaslonu za predvajanje, tapnite , nato pa [Add to Playlist].
- Ko se prikaže seznam (seznam skladb, seznam albumov, čakalna vrsta predvajanja itd.): Tapnite  ob zelenem elementu na seznamu, če želite prikazati pojavni meni. Tapnite, [Add to Playlist].

Pojavi se zaslon za izbor seznama predvajanja.

2. Tapnite ime seznama predvajanja, če želite dodati skladbo.

Namig

- Na seznam predvajanja lahko dodate največ 999 skladb.
- Celoten seznam lahko dodate na seznam predvajanja. Ko se prikaže zaslon čakalna vrsta predvajanja ali zaslon seznam zaznamkov, tapnite , nato pa [Add All Songs to Playlist].
- Spremenite lahko vrstni red skladb na seznamu predvajanja. Na zaslonu knjižnica izberite seznam predvajanja. Tapnite  in nato še [Edit Song Order]. Povlecite in spustite  za prazpororeditev skladbe. Tapnite [Complete] za shranjevanje vrstnega reda skladb.
- Spremenite lahko ime seznama predvajanja, v pojavnem meniju. Na zaslon knjižnica, tapnite [Playlists]. Tapnite  zraven seznama predvajanja, nato pa [Edit Playlist Name].
- Lahko prenesete sezname predvajanja, ki so ustvarjeni z uporabo Music Center for PC ali iTunes, na Walkman. Sezname predvajanja v obliki m3u datoteke lahko upravljate na Walkman.

Opomba

- Ne morete registrirati slike naslovnice albumov za sezname predvajanja.

Poslušanje skladb na seznam predvajanja na Walkman

1. Na zaslon knjižnica, tapnite [Playlists].
2. Tapnite zeleni seznam predvajanja in nato zeleno skladbo.

Brisanje seznamov predvajanja iz Walkman

1. Na zaslonu knjižnica, tapnite [Playlists] za prikaz seznama predvajanja.

2. Tapnite **...** zraven seznama predvajanja, ki jih želite izbrisati, in nato tapnite [Delete].

3. Sledite navodilom na zaslonu.

Namig

- Skladbe lahko odstranite s seznama predvajanja.
Prikažite seznam skladb na seznamu predvajanja in tapnite **...** za prikaz pojavnega menija. Nato izberite [Delete from Playlist].

Opomba

- Tudi če izbrišete seznam predvajanja, skladbe s seznama predvajanja ne bodo izbrisane iz Walkman.

Vsebina Vodnika za pomoč se lahko spremeni brez predhodnega obvestila zaradi posodobitev specifikacij izdelka.
Ta Vodnik za pomoč je bil preveden s strojnim prevajalnikom.

Sorodne teme

- [Zaslon Knjižnica](#)
- [Zaslon Predvajanje](#)
- [Zaslon čakalna vrsta predvajanja](#)
- [Zaslon Seznam zaznamkov](#)

Digital Music Player
NW-ZX300/ZX300A

Upravljanje zaznamkov na Walkman

Lahko dodate svoje priljubljene skladbe na seznam zaznamkov. Na voljo je do 10 seznamov zaznamkov. Na seznam zaznamkov lahko dodate do 999 skladb.

Ta tema vsebuje navodila za spodnje postopke.

- Dodajanje skladb na sezname zaznamkov.
- Poslušanje zaznamovanih skladb na Walkman.
- Odstranjevanje skladb s seznama zaznamkov na Walkman.

Dodajanje skladb na sezname zaznamkov

1. Izvedite nekaj od naslednjega.

- Medtem ko Walkman predvaja ali je začasno zaustavil skladbo, ki jo želite zaznamovati: Na zaslону za predvajanje, tapnite , nato pa [Add to Bookmark List].
- Ko se prikaže seznam (seznam skladb, seznam albumov, čakalna vrsta predvajanja itd.): Tapnite  ob zelenem elementu na seznamu, če želite prikazati pojavni meni. Tapnite, [Add to Bookmark List].

Prikaže se zaslon za izbor seznama zaznamkov.

2. Izberite želeni seznam zaznamkov.

Namig

- Celoten seznam lahko dodate na seznam zaznamkov. Ko se prikaže zaslon čakalna vrsta predvajanja ali zaslon seznam zaznamkov, tapnite , nato pa [Add All Songs to Bookmark List].
- Spremenite lahko vrstni red skladb na seznamu zaznamkov. Izberite seznam zaznamkov. Tapnite  in nato še [Edit Song Order]. Povlecite in spustite  za prerazporeditev skladbe. Tapnite [Complete] za shranjevanje vrstnega reda skladb.

Opomba

- Seznama zaznamkov ni mogoče uvoziti v računalnik.

Poslušanje zaznamovanih skladb na Walkman

1. Prikažite zaslon Seznam zaznamkov.

2. Tapnite  / , da izberete seznam in nato izberite skladbo.

Odstranjevanje skladb s seznama zaznamkov na Walkman

1. Tapnite  zraven skladbe na seznamu zaznamkov.

2. Tapnite [Delete from Bookmark List].

Namig

- S seznama zaznamkov lahko odstranite vse skladbe. Na zaslону s seznamom zaznamkov, tapnite , nato pa [Delete All].

Vsebina Vodnika za pomoč se lahko spremeni brez predhodnega obvestila zaradi posodobitev specifikacij izdelka.
Ta Vodnik za pomoč je bil preveden s strojnim prevajalnikom.

Sorodne teme

- [Zaslon Knjižnica](#)
- [Zaslon Predvajanje](#)
- [Zaslon čakalna vrsta predvajanja](#)
- [Zaslon Seznam zaznamkov](#)

4-698-043-73(1) Copyright 2017 Sony Corporation

Brisanje skladb iz Walkman

Skladbe lahko izbrisate iz Walkman.

1 Na zaslону Knjižnica prikažite enega od naslednjih elementov.

- Če želite izbrisati skladbe, tapnite želeno kategorijo (albumov, umetniki, itd.) in želeno podkategorijo, dokler se ne pojavi seznam skladb.
- Če želite izbrisati mapo, tapnite [Folder] in nato želeno mapo.

2 Tapnite **⋮** za prikaz pojavnega menija in tapnite [Delete].

Sledite navodilom na zaslону.

Namig

- Lahko tudi izbrisate skladbe v računalniku z uporabo te aplikacije. Podrobnosti o operacijah si oglejte v spletni pomoči za vsako aplikacijo.
 - Windows: Music Center for PC, Windows Explorer
 - Mac: Content Transfer, Finder

Opomba

- Ko izbrisate skladbe s pomočjo Windows raziskovalca ali Mac Finder, ne brišite ali preimenujte korenske mape (kot je [MUSIC]). V nasprotnem primeru Walkman ne bo prepoznal vsebine.

Vsebina Vodnika za pomoč se lahko spremeni brez predhodnega obvestila zaradi posodobitev specifikacij izdelka.
Ta Vodnik za pomoč je bil preveden s strojnim prevajalnikom.

Sorodne teme

- [Zaslón Knjižnica](#)

Digital Music Player
NW-ZX300/ZX300A

Ogled priročnika za zagotovitev visoke kakovosti zvoka

Lahko si ogledate informacije o vsebini, če želite uživati v visoki kakovosti zvoka.

- 1 Na zaslону za predvajanje, tapnite elemente menija v tem vrstnem redu.
 – [Settings] – [Guide to High Quality Sound] ([Sound]).

Vsebina Vodnika za pomoč se lahko spremeni brez predhodnega obvestila zaradi posodobitev specifikacij izdelka.
Ta Vodnik za pomoč je bil preveden s strojnim prevajalnikom.

Sorodne teme

- [Zaslon Knjižnica](#)
- [Zaslони Nastavitve kakovosti zvoka](#)
- [Prilagajanje nastavitvev za kakovost zvoka](#)

Prva povezava Walkman z neseznanjeno Bluetoothnapravo

BLUETOOTH® funkcija omogoča brezžične povezave med napravami. Naprave, ki potrebujejo podporo brezžične tehnologije Bluetooth. Brezžična povezava je mogoča v razponu do 10 metrov v odprtem območju. Lahko uporabite Bluetooth funkcijo za spodnje postopke.

- Poslušanje glasbe
Priklučitev Bluetoothnaprav, kot so slušalke ali zvočniki. Lahko poslušate glasbo brezžično.

Ko prvič brezžično povežete naprave Bluetooth, morajo biti naprave registrirane druga drugi. Ta registracija se imenuje »seznanjanje«. Ko je Walkman seznanjen z napravo, lahko preprosto povežete naprave v prihodnje. Ta navodila so osnovni koraki za vzpostavljjanje povezave med Walkman in Bluetoothnapravo.

- 1 Vključite Bluetooth funkcijo v Bluetoothnapravi, če je treba.**
- 2 V zaslону Knjižnica se dotaknite elementov menija v naslednjem vrstnem redu.**
[Settings] – [Connect to/Add Audio Device] ([Bluetooth]).
Prikazal se bo zaslon za Bluetooth povezavo.
- 3 Tapnite na Bluetooth stikalo (1) za vklop Bluetooth funkcije in tapnite [Add Device (Pairing)] (2).**

se prikaže v območju z informacijami. Na zaslonu se prikaže seznam naprav za priključitev (3).

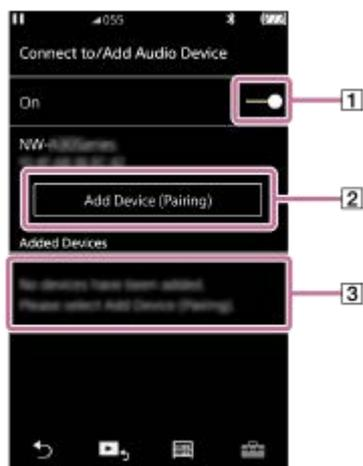

- 4 Tapnite na Bluetoothnapravo.**
Če boste morali vnesti ključ med seznanjanjem, preverite in vnesite ključ za Bluetoothnapravo. Podrobnosti o ključu za Bluetoothnapravo najdete v priročniku za napravo.
Ko je povezava vzpostavljena, bo [Connected] prikazan v 3.
- 5 Iz zaslona Knjižnica izberite in predvajajte skladbe.**
Zvok bo izhajal iz povezane Bluetoothnaprave.

Če želite prekiniti povezavo s seznanjeno Bluetooth napravo

1. Medtem ko je Bluetoothnaprava povezana, tapnite elemente menija v tem vrstnem redu.

 – [Settings] – [Connect to/Add Audio Device] ([Bluetooth]).

2. Tapnite ime Bluetooth naprave iz [Added Devices].

Namig

- Izbrišete lahko registrirano Bluetoothnapravo. Na seznamu naprav za priključitev v [Added Devices] tapnite  poleg imena Bluetoothnaprave. Nato izberite [Delete Device].
- »Ključ« se lahko imenuje tudi »Koda«, »Koda PIN«, »Številka PIN« ali »Geslo«.
- Walkman lahko ostati biti povezan z Bluetooth napravo, dokler ne izklopite Bluetooth funkcije. Ko ne uporabljate Bluetooth funkcije, izklopite Bluetooth funkcijo.

Opomba

- Informacije o seznanjanju se izbrišejo v spodaj navedenih primerih. Napravi znova seznanite.
 - Eno ali obe napravi sta ponastavljeni na tovarniške nastavitve.
 - Informacije o seznanjanju se izbrišejo iz naprave, na primer, ko se popravi napravi.
- Življenjska doba baterije se bistveno skrajša, ko je Bluetooth funkcija aktivna.
- Lahko seznanite Walkman z največ 7napravami. Če število seznanjenih naprav presega največje bo Walkman najstarejšo povezano napravo izbrisal.
- Če se seznanjanje izteče, preden se zaključi, izvesti postopek znova v zaslону za Bluetoothpovezavo.
- Obstajajo nekatere omejitve glede izhodnega zvoka preko Bluetoothpovezave.
 - Tudi če par slušalk priključite na priključek za slušalke, zvok ne bo izhajal iz slušalk. Zvok prednostno izhaja iz Bluetoothnaprave.
- Zvoka predvajanja ne morete poslušati brezžično, medtem ko je USB-DACfunkcija aktivna.
- Če je zvok je prekinjen ali preskakuje med Bluetoothpovezavo, poskusite naslednje.
 - Položite Walkman in Bluetoothnapravo bližje skupaj.
 - Izberite [SBC - Connection Preferred] tako, da tapnete naslednje elemente menija.
 – [Settings] – [Audio Device Connection Settings] ([Bluetooth]) – [Wireless Playback Quality].
- Bluetooth povezava se prekine samodejno v naslednjih primerih:
 - Baterija vWalkman se je izpraznila.
 - Walkmanje izklopljen.
- Ko je aktivna Bluetoothpovezava, so nastavitve kakovosti zvoka neveljavne.

Vsebina Vodnika za pomoč se lahko spremeni brez predhodnega obvestila zaradi posodobitev specifikacij izdelka.
Ta Vodnik za pomoč je bil preveden s strojnim prevajalnikom.

Sorodne teme

- [Povezovanje Walkman s seznanjeno Bluetoothnapravo](#)
- [Povezave z Bluetooth napravo z enim dotikom \(NFC\)](#)
- [Konfiguriranje funkcije Bluetooth \(način oddajanja prek povezave Bluetooth\)](#)
- [Opombe o funkciji Bluetooth](#)

Povezovanje Walkman s seznanjeno Bluetoothnapravo

Če sta Walkman in Bluetooth naprava vnaprej seznanjena, je Bluetooth naprava registrirana v Walkman. Povežite Walkman in Bluetoothnapravo enostavno.

- 1 **Vklopite Bluetooth funkcijo v Bluetoothnapravi, če je treba.**
- 2 **V zaslону Knjižnica se dotaknite elementov menija v naslednjem vrstnem redu.**
 – [Settings] – [Connect to/Add Audio Device] ([Bluetooth]).
 Prikazal se bo zaslon za Bluetooth povezavo.
- 3 **Tapnite na Bluetooth stikalo za vklop Bluetooth funkcije.**
 se prikaže v območju z informacijami.
- 4 **Tapnite na Bluetoothnapravo.**
 Ko je povezava vzpostavljena, se prikaže [Connected].
- 5 **Iz zaslona Knjižnica izberite in predvajajte skladbe.**

Če želite vklopiti ali izklopiti Bluetooth funkcijo

1. Tapnite elemente menija v tem vrstnem redu.
 – [Settings] – [Connect to/Add Audio Device] ([Bluetooth]).
2. Tapnite Bluetooth stikalo za vklop ali izklop Bluetooth funkcije.

Za potrditev informacije za napravo:

Tapnite  poleg imena Bluetooth naprave na seznamu in tapnite [Device Information].

Če želite izbrisati registrirane naprave:

Tapnite  poleg imena Bluetooth naprave na seznamu in tapnite [Delete Device]. Sledite navodilom na zaslonu. Informacije o seznanjanju bodo izbrisani.

Namig

- Bližnjica je na voljo za Bluetooth funkcija. Tapnete lahko  na zaslonu [Settings]. Bluetooth napravo, ki je povezan v zadnjem času se bo samodejno povezal z Walkman.
- Če priključite USB polnilnik (ni priloženo), se bo Walkman polnil, medtem ko ohranja Bluetoothpovezavo.
- Če je prikazanih več imen Bluetooth naprave, preverite naslov BD na Bluetoothnapravi. Podrobnosti o naslovu BD najdete v priročniku za Bluetoothnapravo.
- Če Bluetooth naprava podpira NFC funkcijo, Walkman in Bluetoothnapravo lahko seznanite in povežete tako, da jih približate.
- Walkman lahko ostati biti povezan z Bluetooth napravo, dokler ne izklopite Bluetooth funkcije. Ko ne uporabljate Bluetooth funkcije, izklopite Bluetooth funkcijo.

Opomba

- Življenjska doba baterije se bistveno skrajša, ko je Bluetooth funkcija aktivna.
- Obstajajo nekatere omejitve glede izhodnega zvoka preko Bluetoothpovezave.
 - Tudi če par slušalk priključite na priključek za slušalke, zvok ne bo izhajal iz slušalk. Zvok prednostno izhaja iz Bluetoothnaprave.
- Zvoka predvajanja ne morete poslušati brezžično, medtem ko je USB-DACfunkcija aktivna.
- Če je zvok je prekinjen ali preskakuje med Bluetoothpovezavo, poskusite naslednje.
 - Položite Walkman in Bluetoothnapravo bližje skupaj.
 - Izberite [SBC - Connection Preferred] tako, da tapnete naslednje elemente menija.
 -  – [Settings] – [Audio Device Connection Settings] ([Bluetooth]) – [Wireless Playback Quality].
- Bluetooth povezava se prekine samodejno v naslednjih primerih:
 - Baterija vWalkman se je izpraznila.
 - Walkmanje izklopljen.
- Ko je aktivna Bluetoothpovezava, so nastavitve kakovosti zvoka neveljavne.

Vsebina Vodnika za pomoč se lahko spremeni brez predhodnega obvestila zaradi posodobitev specifikacij izdelka. Ta Vodnik za pomoč je bil preveden s strojnimi prevajalniki.

Sorodne teme

- [Prva povezava Walkman z neseznanjeno Bluetoothnapravo](#)
- [Povezave z Bluetooth napravo z enim dotikom \(NFC\)](#)
- [Konfiguriranje funkcije Bluetooth \(način oddajanja prek povezave Bluetooth\)](#)
- [Opombe o funkciji Bluetooth](#)

Digital Music Player
NW-ZX300/ZX300A

Povezave z Bluetooth napravo z enim dotikom (NFC)

Če Bluetooth naprava podpira NFC funkcije, lahko Walkman enostavno povežete z napravo. Lahko preprosto dotaknete Walkman z napravo, da ju seznanite in vzpostavite Bluetoothpovezavo. NFCje namenjena brezžični komunikaciji kratkega dosega.

- 1 Če je Bluetooth naprava opremljena s stikalom NFC, vklopite stikalo NFC.
- 2 Vklopite Walkman zaslon.
- 3 Z oznako na Walkmanu (1) se dotaknite oznake na Bluetooth napravi (2).
Držite jih skupaj, dokler se na zaslonu Walkman ne prikažejo navodila.

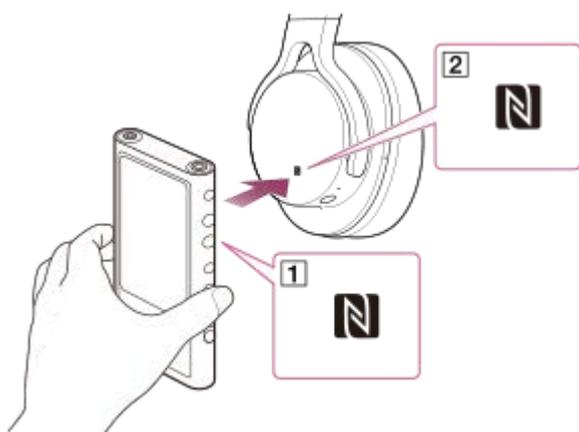

- 4 Sledite navodilom na zaslonu Walkman za dokončanje povezave.
- 5 Ko je povezava vzpostavljena, predvajajte skladbe na Walkman.

Prekinitev povezave med Walkman in Bluetooth napravo z uporabo NFC funkcije

Vklopite Walkman zaslon. Nato ponovno dotaknite napravi (1 in 2), če želite prekiniti povezavo.

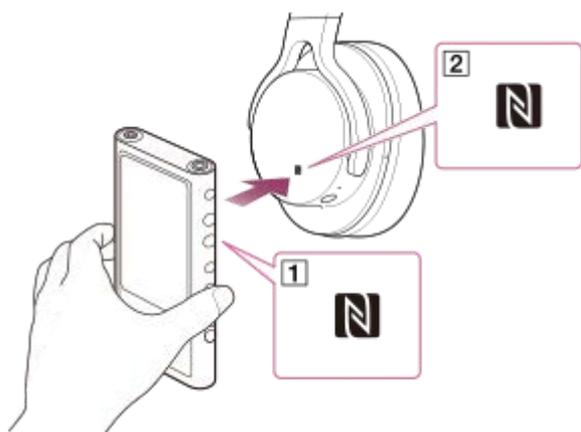

Če želite izklopiti NFC funkcije

NFC je privzeto vklopljena funkcija. Če želite izklopiti NFC funkcijo, tapnite elemente menija v naslednjem vrstnem redu, da odstranite kljukico.

 – [Settings] – [NFC] ([Bluetooth]).

Namig

- Če je kakovost povezave nizka, izvedite te ukrepe.
 - Premaknite Walkman nad oznako na Bluetooth napravi ().
 - Če je vaš Walkman v etuiju, ga vzemite iz etuija.
 - Preverite, ali je funkcija NFC vklopljena. Tapnite  in nato še [Settings]. Potrdite, da je potrjeno potrditveno polje za [NFC] ([Bluetooth]).

Opomba

- Pred vzpostavitvijo povezave vključite zaslon Walkmana. Če je zaslon izključen, naprave Bluetooth ni mogoče povezati z dotikom Bluetooth naprave z Walkmanom (NFC).
- Življenjska doba baterije se bistveno skrajša, ko je funkcija Bluetooth aktivna.
- Walkman ne morete povezati z Bluetooth napravo z uporabo NFC, medtem ko te funkcije so aktivne.
 - USB-DAC funkcija
 - Izključite funkcijo sprejemnika Bluetooth, da vzpostavite povezavo v načinu oddajanja prek povezave Bluetooth.

Vsebina Vodnika za pomoč se lahko spremeni brez predhodnega obvestila zaradi posodobitev specifikacij izdelka. Ta Vodnik za pomoč je bil preveden s strojnim prevajalnikom.

Sorodne teme

- [Vklon in izklon Walkmana](#)
- [Konfiguriranje funkcije Bluetooth \(način oddajanja prek povezave Bluetooth\)](#)
- [Opombe o funkciji Bluetooth](#)

Konfiguriranje funkcije Bluetooth (način oddajanja prek povezave Bluetooth)

Ta tema vsebuje navodila za spodnje postopke.

- Izbira kakovosti predvajanja za Bluetooth pretakanje.
- Izbira nastavitve glasnosti za Bluetooth pretakanje.
- Preverjanje Bluetooth informacij.

Izbira kakovosti predvajanja za Bluetoothpretakanje.

Izberete lahko kombinacijo kodekov in nastavitev za Bluetoothpretakanje.

1. Na zaslonu za predvajanje, tapnite elemente menija v tem vrstnem redu.
 – [Settings] – [Audio Device Connection Settings] ([Bluetooth]) – [Wireless Playback Quality].
2. Tapnite želeni element.

Opomba

- Nastavitve za [Wireless Playback Quality] bodo začele veljati pri naslednjem vklopu Bluetooth funkcije.
- [Wireless Playback Quality] nastavitve morda ne bo učinkovita, odvisno od nastavitev v Bluetoothnapravi.

Izbira nastavitve glasnosti za Bluetooth pretakanje.

Odvisno od naprave Bluetooth se glasnost morda ne bo dalo nastavljati z uporabo Walkmana. V tem primeru poskusite [Use Enhanced Mode].

1. Na zaslonu za predvajanje, tapnite elemente menija v tem vrstnem redu.
 – [Settings] – [Audio Device Connection Settings] ([Bluetooth]) – [Use Enhanced Mode].

Preverjanje Bluetooth podatkov

1. Na zaslonu za predvajanje, tapnite elemente menija v tem vrstnem redu.
 – [Settings] – [Bluetooth Information] ([Bluetooth]).
Prikazale se bodo informacije, kot je Bluetooth različica in profil.

Vsebina Vodnika za pomoč se lahko spremeni brez predhodnega obvestila zaradi posodobitev specifikacij izdelka. Ta Vodnik za pomoč je bil preveden s strojnim prevajalnikom.

Sorodne teme

- [Prva povezava Walkman z neseznanjeno Bluetoothnapravo](#)
- [Povezovanje Walkman s seznanjeno Bluetoothnapravo](#)
- [Povezave z Bluetooth napravo z enim dotikom \(NFC\)](#)
- [Opombe o funkciji Bluetooth](#)

Digital Music Player
NW-ZX300/ZX300A

Prva povezava Walkmana z neseznanjenim pametnim telefonom

Walkman lahko uporabljate za poslušanje glasbe s pametnega telefona prek povezave Bluetooth (funkcija sprejemnika Bluetooth)

Za poslušanje glasbe povežite slušalke z Walkmanom.

Ko prvič povežete pametni telefon, morate registrirati Walkman in pametni telefon med seboj. Ta registracija se imenuje »seznanjanje«. Ko ste seznanili Walkman in pametni telefon, ju lahko v prihodnje enostavno povežete.

Naslednja navodila korak za korakom opisujejo postopek za vzpostavljanje povezave med Walkmanom in pametnim telefonom.

Preden začnete, prekinite povezavo Bluetooth na pametnem telefonu, če je Walkman že povezan s katerim drugim pametnim telefonom.

1 Pametni telefon preklopite v način za seznanjanje.

2 Na zaslону knjižnice Walkmana tapnite .

3 Potrdite sporočilo in tapnite [OK].

Walkman bo preklopil na funkcijo sprejemnika Bluetooth.

4 Tapnite [Add Device (Pairing)].

Walkman je pripravljen za seznanjanje.

5 Na zaslону pametnega telefona izberite ime Walkmana.

Ko se Walkman poveže s pametnim telefonom, se bosta prikazala kodek (**1**) in ime pametnega telefona (**2**).

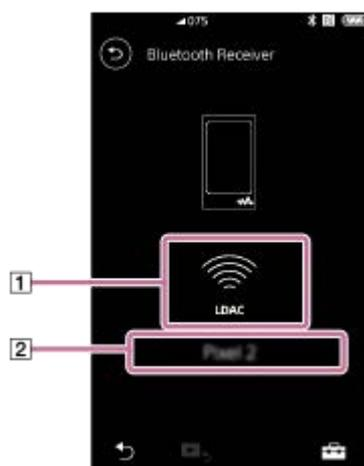

6 Predvajajte posnetek na pametnem telefonu.

Izklop funkcije sprejemnika Bluetooth

Tapnite  v zgornjem levem kotu zaslona sprejemnika Bluetooth. Ko se prikaže sporočilo, tapnite [OK]. Walkman bo preklopil na funkcijo za predvajanje glasbe.

Brisanje registracije pametnega telefona

Na zaslonu sprejemnika Bluetooth izvedite naslednje postopke. Registracijo pametnega telefona lahko izbrisate z Walkmana.

1. Tapnite elemente menija v tem vrstnem redu.

 – [Settings] – [Added Devices - Bluetooth Receiver] ([Bluetooth]).

2. Tapnite  ob imenu pametnega telefona, katerega registracijo želite izbrisati. Nato izberite [Delete Device].

3. Sledite navodilom na zaslonu.

Namig

- Napravo lahko seznanite samo z eno napravo hkrati. Če jo želite seznaniti z več pametnimi telefoni, ponovite postopek v tem poglavju.
- Predvajanje glasbe na pametnem telefonu lahko upravljate z gumbi za predvajanje na Walkmanu.
- Predvajanje s pametnega telefona lahko poslušate na Walkmanu z nastavitvami kakovosti zvoka.
- Walkman bo ostal povezan s pametnim telefonom, dokler ne boste izključili funkcije sprejemnika Bluetooth. Za varčevanje z energijo baterije izključite funkcijo sprejemnika Bluetooth ali prekinite povezavo Bluetooth s pametnim telefonom.
- Če je glasnost nizka in med uporabo funkcije sprejemnika Bluetooth slišite šum, poskusite sledeče. Najprej povečajte glasnost na pametnem telefonu na najvišjo stopnjo. Nato prilagodite glasnost še na Walkmanu.

Opomba

- Informacije o seznanjanju se izbrišejo v spodaj navedenih primerih. Napravi znova seznanite.
 - Eno ali obe napravi sta ponastavljeni na tovarniške nastavitve.
 - Informacije o seznanjanju se izbrišejo iz naprave, na primer, ko se popravi napravi.
- Če z Walkmana izbrišete informacije o seznanjanju za pametni telefon, vendar pa informacije o seznanjanju za Walkman ostanejo na pametnem telefonu, jih je treba izbrisati. Nato ponovno medsebojno registrirajte Walkman in pametni telefon.
- Življenjska doba baterije se bistveno skrajša, ko je funkcija sprejemnika Bluetooth aktivna.
- Lahko seznanite Walkman z največ 7 napravami. Če število seznanjenih naprav presega največje bo Walkman najstarejšo povezano napravo izbrisal.
- Če časovna omejitev za seznanjanje poteče, preden se zaključi, ponovite postopek začevši na zaslonu za vzpostavitev povezave sprejemnika Bluetooth.
- Funkcije sprejemnika Bluetooth ni mogoče uporabljati, kadarkoli je aktivna katera od naslednjih funkcij. Izključite funkcijo in preklopite na funkcijo sprejemnika Bluetooth.
 - Funkcija USB-DAC
- Če je zvok je prekinjen ali preskakuje med Bluetoothpovezavo, poskusite naslednje.
 - Položite Walkman in pametni telefon bližje skupaj.
 - Izberite [Connection Preferred] tako, da tapnete naslednje elemente menija.
 – [Settings] – [Receiver Playback Quality] ([Bluetooth]) – [Connection Preferred].
Nato prekinite povezavo Bluetooth in ponovno vzpostavite povezavo s pametnim telefonom, da uporabite novo nastavitvev.
- Bluetooth povezava se prekine samodejno v naslednjih primerih:
 - Baterija vWalkman se je izpraznila.
 - Walkmanje izklopljen.
- Če med aktivno funkcijo sprejemnika Bluetooth prejmete klic na pametni telefon, se bo glas klicatelja slišal na pametnem telefonu. Glede na specifikacije pametnega telefona boste morda slišali zvonjenje.

Vsebina Vodnika za pomoč se lahko spremeni brez predhodnega obvestila zaradi posodobitev specifikacij izdelka.
Ta Vodnik za pomoč je bil preveden s strojnim prevajalnikom.

Sorodne teme

- [Povezovanje Walkmana na seznanjen pametni telefon](#)
- [Povezave s pametnim telefonom z enim dotikom \(NFC\)](#)
- [Konfiguriranje funkcije Bluetooth \(način oddajanja prek povezave Bluetooth\)](#)
- [Opombe o funkciji Bluetooth](#)

4-698-043-73(1) Copyright 2017 Sony Corporation

Povezovanje Walkmana na seznanjen pametni telefon

Če ste Walkman in pametni telefon že kdaj seznanili, se bo pametni telefon registriral v Walkman. Walkman lahko enostavno povežete s pametnim telefonom.

1 Na zaslону knjižnice Walkmana tapnite .

2 Potrdite sporočilo in tapnite [OK].

Walkman bo preklopil na funkcijo sprejemnika Bluetooth.

3 Na zaslону pametnega telefona s seznama seznanjenih naprav izberite ime Walkmana.

Walkman se lahko s pametnim telefonom poveže samodejno, odvisno od pametnega telefona.

4 Predvajajte posnetek na pametnem telefonu.

Izklop funkcije sprejemnika Bluetooth

Tapnite  v zgornjem levem kotu zaslona sprejemnika Bluetooth. Ko se prikaže sporočilo, tapnite [OK]. Walkman bo preklopil na funkcijo za predvajanje glasbe.

Preverjanje informacij za pametni telefon

Na zaslону sprejemnika Bluetooth izvedite naslednje postopke.

1. Tapnite elemente menija v tem vrstnem redu.

 – [Settings] – [Added Devices - Bluetooth Receiver] ([Bluetooth]).

2. Tapnite  ob imenu pametnega telefona, katerega informacije želite preveriti. Nato izberite [Device Information].

Brisanje registracije pametnega telefona

Na zaslону sprejemnika Bluetooth izvedite naslednje postopke. Registracijo pametnega telefona lahko izbrišete z Walkmana.

1. Tapnite elemente menija v tem vrstnem redu.

 – [Settings] – [Added Devices - Bluetooth Receiver] ([Bluetooth]).

2. Tapnite  ob imenu pametnega telefona, katerega registracijo želite izbrisati. Nato izberite [Delete Device].

3. Sledite navodilom na zaslону.

Namig

- Predvajanje s pametnega telefona lahko poslušate na Walkmanu z nastavitvami kakovosti zvoka.
- Če priključite USB-polnilnik (ni priloženo), se bo Walkman polnil in hkrati ohranjal povezavo Bluetooth.
- Če se enak pametni telefon prikaže večkrat, preverite BD-naslov pametnega telefona pod [Device Information]. Za podrobnosti o BD-naslovu glejte priložnik pametnega telefona.
- Če pametni telefon podpira funkcijo NFC, lahko Walkman in pametni telefon seznanite in povežete tako, da ju približate.

- Walkman bo ostal povezan s pametnim telefonom, dokler ne boste izključili funkcije sprejemnika Bluetooth. Za varčevanje z energijo baterije izključite funkcijo sprejemnika Bluetooth ali prekinite povezavo Bluetooth s pametnim telefonom.
- Če je glasnost nizka in med uporabo funkcije sprejemnika Bluetooth slišite zvok, poskusite sledeče. Najprej povečajte glasnost na pametnem telefonu na najvišjo stopnjo. Nato prilagodite glasnost še na Walkmanu.

Opomba

- Življenjska doba baterije se bistveno skrajša, ko je funkcija sprejemnika Bluetooth aktivna.
- Funkcije sprejemnika Bluetooth ni mogoče uporabljati, kadarkoli je aktivna katera od naslednjih funkcij. Izključite funkcijo in preklopite na funkcijo sprejemnika Bluetooth.
 - Funkcija USB-DAC
- Če je zvok je prekinjen ali preskakuje med Bluetoothpovezavo, poskusite naslednje.
 - Položite Walkman in pametni telefon bližje skupaj.
 - Izberite [Connection Preferred] tako, da tapnete naslednje elemente menija.
 – [Settings] – [Receiver Playback Quality] ([Bluetooth]) – [Connection Preferred].
Nato prekinite povezavo Bluetooth in ponovno vzpostavite povezavo s pametnim telefonom, da uporabite novo nastavitvev.
- Bluetooth povezava se prekine samodejno v naslednjih primerih:
 - Baterija Walkmana se je izpraznila.
 - Walkman je izklopljen.
- Če med aktivno funkcijo sprejemnika Bluetooth prejmete klic na pametni telefon, se bo glas klicatelja slišal na pametnem telefonu. Glede na specifikacije pametnega telefona boste morda slišali zvonjenje.

Vsebina Vodnika za pomoč se lahko spremeni brez predhodnega obvestila zaradi posodobitev specifikacij izdelka.
Ta Vodnik za pomoč je bil preveden s strojnimi prevajalniki.

Sorodne teme

- [Prva povezava Walkmana z neseznanjenim pametnim telefonom](#)
- [Povezave s pametnim telefonom z enim dotikom \(NFC\)](#)
- [Konfiguriranje funkcije Bluetooth \(način oddajanja prek povezave Bluetooth\)](#)
- [Opombe o funkciji Bluetooth](#)

Povezave s pametnim telefonom z enim dotikom (NFC)

Če pametni telefon podpira funkcijo NFC, lahko Walkman enostavno povežete s pametnim telefonom. Naprave lahko enostavno seznanite in vzpostavite povezavo Bluetooth tako, da se s pametnim telefonom dotaknete Walkmana. NFC je namenjena brezžični komunikaciji kratkega dosega.

- 1 **Vklopite funkcijo NFC na svojem pametnem telefonu.**
- 2 **Na zaslону knjižnice Walkmana tapnite .**
- 3 **Potrdite sporočilo in tapnite [OK].**
Walkman bo preklopil na funkcijo sprejemnika Bluetooth.
- 4 **Z oznako na Walkmanu (1) se dotaknite oznake na pametnem telefonu (2).**
Napravi držite skupaj, dokler se na zaslону pametnega telefona ne pojavijo navodila.

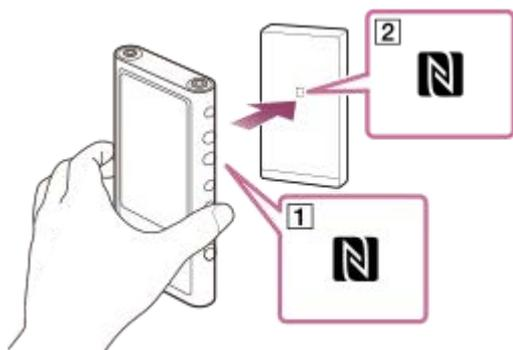

- 5 **Sledite navodilom na zaslону pametnega telefona, da zaključite z vzpostavitvijo povezave.**
- 6 **Ko vzpostavite povezavo, predvajajte posnetek na pametnem telefonu.**

Prekinitev povezave med Walkmanom in pametnim telefonom z uporabo funkcije NFC

Vklopite Walkman zaslon. Nato se dotaknite Walkmana s pametnim telefonom (1 in 2), da prekinete povezavo.

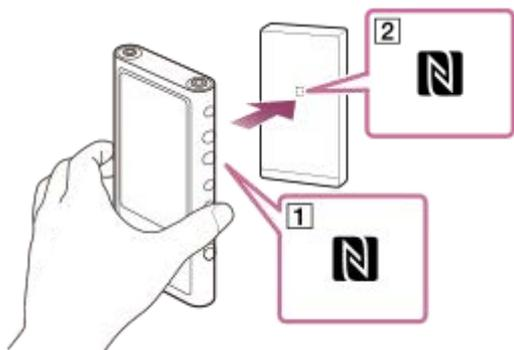

Izklop funkcije NFC

Funkcija NFC je privzeto vključena. Če želite izklopiti funkcijo NFC, tapnite elemente menija v naslednjem vrstnem redu, da odstranite kljukico.

 – [Settings] – [NFC] ([Bluetooth]).

Namig

- Če je kakovost povezave nizka, izvedite te ukrepe.
 - Premaknite pametni telefon preko oznake na Walkmanu ().
 - Če je Walkman ali pametni telefon v etuiji, ga vzemite iz etuija.
 - Preverite, ali je funkcija NFC vklopljena. Preverite, ali se na območju za informacije prikaže oznaka N. Če se ne, zaprite funkcijo sprejemnika Bluetooth in nato tapnite elemente menija v naslednjem zaporedju, da vključite funkcijo NFC.
 – [Settings] – [NFC] ([Bluetooth]).

Opomba

- Pred vzpostavitev povezave vključite zaslon Walkmana. Če je zaslon izključen, pametnega telefona ni mogoče povezati z dotikom telefona z Walkmanom (NFC).
- Življenjska doba baterije se bistveno skrajša, ko je funkcija sprejemnika Bluetooth aktivna.
- Funkcije sprejemnika Bluetooth ni mogoče uporabljati, kadarkoli je aktivna katera od naslednjih funkcij. Izključite funkcijo in preklopite na funkcijo sprejemnika Bluetooth.
 - Funkcija USB-DAC

Vsebina Vodnika za pomoč se lahko spremeni brez predhodnega obvestila zaradi posodobitev specifikacij izdelka.
Ta Vodnik za pomoč je bil preveden s strojnimi prevajalniki.

Sorodne teme

- [Vkllop in izklop Walkmana](#)
- [Prva povezava Walkmana z neseznanjenim pametnim telefonom](#)
- [Povezovanje Walkmana na seznanjen pametni telefon](#)
- [Konfiguriranje funkcije Bluetooth \(način oddajanja prek povezave Bluetooth\)](#)
- [Opombe o funkciji Bluetooth](#)

Konfiguriranje funkcije Bluetooth (način oddajanja prek povezave Bluetooth)

Izbira kakovosti predvajanja za pretakanje Bluetooth

Ko je aktivna funkcija sprejemnika Bluetooth, lahko izberete kakovost predvajanja.

1. Na zaslonu sprejemnika Bluetooth tapnite elemente menija v naslednjem vrstnem redu.
 – [Settings] – [Receiver Playback Quality] ([Bluetooth]).
2. Izberite [Sound Quality Preferred] ali [Connection Preferred].

Opomba

- Nastavitev za [Receiver Playback Quality] bo začela veljati, ko bo Walkman naslednjič vzpostavil povezavo Bluetooth.
- Glede na pametni telefon nastavitev za [Receiver Playback Quality] morda ne bo delovala.

Preverjanje Bluetooth podatkov

1. Na zaslonu sprejemnika Bluetooth tapnite elemente menija v naslednjem vrstnem redu.
 – [Settings] – [Bluetooth Information] ([Bluetooth]).
Prikazale se bodo informacije, kot sta Bluetooth različica in profil.

Vsebina Vodnika za pomoč se lahko spremeni brez predhodnega obvestila zaradi posodobitev specifikacij izdelka.
Ta Vodnik za pomoč je bil preveden s strojnimi prevajalniki.

Sorodne teme

- [Prva povezava Walkmana z neseznanjenim pametnim telefonom](#)
- [Povezovanje Walkmana na seznanjen pametni telefon](#)
- [Povezave s pametnim telefonom z enim dotikom \(NFC\)](#)
- [Opombe o funkciji Bluetooth](#)

Opombe o funkciji Bluetooth

V tem poglavju se izraz [naprave Bluetooth] nanaša na vse naprave, ki so združljive s funkcijo Bluetooth. Naprave, združljive s funkcijo Bluetooth, so zvočne naprave, pametni telefoni itd., ki podpirajo funkcijo Bluetooth.

- Odvisne od naprave Bluetooth, okolja omrežja in pogojev v okolici, lahko slišite hrup ali prekinitve zvoka. Za optimizacijo Bluetooth komunikacije, upoštevajte naslednje.
 - Položite predvajalnik Walkman čim bližje napravi Bluetooth. Standard Bluetooth podpira razdalje do 10 metrov .
 - Vključite vgrajeno Bluetooth anteno v smeri povezane Bluetooth naprave.
 - Ne blokirajte antene s kovinskim predmetom, kot je torba ali etui.
 - Ne blokirajte antene z delom telesa, na primer z roko.
 - Ne blokirajte antene tako, da postavite Walkman v nahrbtnik ali naramno torbico.
 - Ne blokirajte antene tako, da uporabljate Walkman v gneči.
 - Izogibajte se območja, kjer so elektromagnetni valovi. To je na primer v bližini mikrovalovne pečice, mobilnih telefonov, prenosnih konzol ali v brezžičnih LAN okoljih.
- Življenjska doba baterije se lahko skrajša za pribl. 55 %, če med uporabo funkcije sprejemnika Bluetooth aktivirate določene nastavitve kakovosti zvoka (na primer [Equalizer] ali [DSEE HX] pod [Sound Settings]). Življenjska doba baterije je prav tako odvisna od glasnosti, pogojev uporabe in temperature okolice.
- Zaradi lastnosti brezžične tehnologije Bluetooth lahko zvok rahlo zaostaja.
- Bluetooth sevanje lahko vpliva na delovanje elektronskih medicinskih pripomočkov. Izklopite Walkman in druge Bluetooth naprave na naslednjih mestih.
 - v bolnišnicah
 - v bližini prednostnih sedežev na vlaku
 - na letalu
 - na mestih, kjer so prisotni vnetljivi plini (bencinski servisi, itd.)
 - v bližini samodejnih vrat
 - v bližini požarnih alarmov
- Walkman podpira varnostne funkcije, ki so skladne s Bluetooth standardom. Družba Sony ne prevzema nobene odgovornosti za odtekanje informacij, do katerega pride zaradi vaše povezave Bluetooth.
- Tudi če je Bluetooth naprava skladna s standardom, vse povezave in pravilno delovanje ni zagotovljeno.
- Glede na Bluetooth napravo, lahko traja nekaj časa za vzpostavitev Bluetooth povezave.

Vsebina Vodnika za pomoč se lahko spremeni brez predhodnega obvestila zaradi posodobitev specifikacij izdelka. Ta Vodnik za pomoč je bil preveden s strojnimi prevajalniki.

Sorodne teme

- [Deli in krmilni gumbi](#)

Digital Music Player
NW-ZX300/ZX300A

Poslušanje glasbene vsebine v računalniku s kakovostjo zvoka Walkman (USB-DACfunkcija)

Glasbeno vsebino, shranjeno v računalniku, lahko poslušate tudi preko Walkman, ne da bi prenesli vsebine na Walkman. Ker Walkman nastavitve kakovosti zvoka se uporabljajo tudi za izhodni zvok, glasbeno vsebino v računalniku, lahko predvajate z isto kakovost zvoka kot na Walkman.

Naslednje aplikacije so združljive s funkcijo USB-DAC. Priporočamo za uporabo z Walkman.

- Windows: Music Center for PC
- Mac: Hi-Res Audio Player for Mac

Opomba

- Medtem ko je USB-DAC funkcija vklopljena, se Walkman lahko uporabi samo kot USB-DACnapravo. Za uporabo Walkman kot predvajalnik glasbe, izklopite USB-DACfunkcija.
- Ni mogoče prenesti glasbene vsebine, ko je funkcija USB-DAC vklopljena.

1 Namestite USB-DACzdružljive aplikacije v računalnik.

- Windows:
 - Music Center for PC: Za namestitev aplikacije, obiščite spletno mesto za podporo uporabnikom. (<http://www.sony.net/smc4pc/>) Glejte ustrezno temo pod [Sorodne teme].
 - Sony Audio USB Driver for Windows: Obiščite spletno mesto za podporo uporabnikom, da namestite Sony Audio USB Driver for Windows. Sledite navodilom na zaslonu.
- Mac:
 - Hi-Res Audio Player for Mac: Obiščite spletno mesto za podporo uporabnikom, da namestite aplikacijo. Sledite navodilom na zaslonu.

2 V računalniku konfigurirajte nastavitve za USB-DAC.

Za podrobnosti o nastavitvah, si oglejte naslednje informacije.

- Windows: Informacije spletne pomoči za Music Center for PC
- Mac: Informacije spletne pomoči za Hi-Res Audio Player na spletnem mestu za podporo uporabnikom.

3 Na Walkman, tapnite, da odprete zaslon knjižnica, in nato tapnite .

4 Ko se prikaže sporočilo, tapnite [OK].

5 Predvajalnik Walkman priključite na računalnik prek USB-ja.

Nastavite lahko glasnost na na [USB DAC] zaslona.

Če se želite vrniti na funkcijo predvajanja glasbe

Tapnite  v zgornjem levem kotu zaslona.

Ko se prikaže sporočilo, tapnite [OK].

Namig

- Če ne želite, da se Walkman polni iz računalnika, počistite potrditveno polje iz [Charge this player from the connected device]. Tapnite elemente menija v tem vrstnem redu.
 – [Settings] – [USB DAC Settings] ([Function Settings]) – [Charge this player from the connected device]. Če pa so USB vrata na računalniku nastavljena na stalno napajanje priključene naprave, računalnik morda napaja predvajalnik Walkman.

Opomba

- Zvoka predvajanja ne morete poslušati brezžično, medtem ko je USB-DACfunkcija aktivna.

Vsebina Vodnika za pomoč se lahko spremeni brez predhodnega obvestila zaradi posodobitev specifikacij izdelka. Ta Vodnik za pomoč je bil preveden s strojnimi prevajalniki.

Sorodne teme

- [Prilagajanje nastavitvev za kakovost zvoka](#)
- [Namestitev programske opreme Music Center for PC \(Windows\)](#)
- [Kako uporabljati različne zaslone na Walkman](#)
- [Zaslon USB-DAC](#)
- [Spletno mesto za podporo uporabnikom](#)

Digital Music Player
NW-ZX300/ZX300A

Prilagajanje nastavitve za kakovost zvoka

Walkmanima različne nastavitve za prilagajanje kakovosti zvoka.

Iz [Settings] menija

Na zaslonu za predvajanje, tapnite , nato pa [Settings].
Lahko nastavite te nastavitve zvoka v meniju, ki je naveden pod [Sound].

Direct Source (Direct)

Ta nastavitve oddaja izvirno kakovost zvoka datoteke neposredno, brez uporabe zvočnih učinkov.

Saved Sound Settings

- Save Current Settings:
Kot lastne prednastavitve zvoka lahko shranite nastavitve kakovosti zvoka po meri.
- Saved Sound Settings1/2/3:
Lahko obnovite nastavitve vnaprej nastavljene kakovosti zvoka.

Iz [Settings] – [Sound Settings] menija

Na zaslonu za predvajanje, tapnite elemente menija v tem vrstnem redu.

 – [Settings] – [Sound Settings] ([Sound]).
Prilagodite lahko te nastavitve iz zaslona nastavitve kakovosti zvoka.

Equalizer/Tone Control

Lahko prilagodite nastavitve izenačevalnika in nadzora tonov z njihovih ustreznih zaslonov.

Na zaslonu izenačevalnik, tapnite [Adjust] za prilagoditev nastavitve. Na zaslonu za nadzor tonov, zavrtite številke, da prilagodite nastavitve.

Tapnite , da izberete [Equalizer] ali [Tone Control]. Izbrane nastavitve bodo začele veljati.

DSEE HX

Ta funkcija nadgradi kakovosti zvoka zvočnih datotek. Kakovost zvoka bo skoraj enaka kakovosti zvoka visoke ločljivosti. Funkcija ustvari čist zvok na visokih ravneh, ki se pogosto izgubi. Izberite vrsto zvoka glede na vir zvoka.

DC Phase Linearizer

Ta funkcija prilagodi fazne prehode nizke frekvence, da reproducira zvočne značilnosti analognih ojačevalnikov. Izberite vrsto zvoka za to nastavitve.

Dynamic Normalizer

Spremenite lahko glasnosti med skladbami, da zmanjšate razlike v glasnosti.

Vinyl Processor

Ta funkcija ustvari bogat zvok, ki je zelo podoben predvajanju plošče na gramofonu. Na voljo so različne vrste učinkov.

Opomba

- Ko je aktivna Bluetoothpovezava, so nastavitve kakovosti zvoka neveljavne. (samo način oddajanja prek povezave Bluetooth)
- Ne morete prilagoditi [Sound Settings] v naslednjih primerih.
 - Ko je [Direct Source (Direct)] nastavljena na [On].

Vsebina Vodnika za pomoč se lahko spremeni brez predhodnega obvestila zaradi posodobitev specifikacij izdelka.
Ta Vodnik za pomoč je bil preveden s strojnim prevajalnikom.

Sorodne teme

- [Kako uporabljati različne zaslone na Walkman](#)
- [Zasloni Nastavitve kakovosti zvoka](#)

4-698-043-73(1) Copyright 2017 Sony Corporation

Digital Music Player
NW-ZX300/ZX300A

Uporaba načina USB pomnilnika

Ko priključite Walkman na Windowsračunalnik, so na voljo naslednji načini.

Način USB pomnilnika

- Računalnik uporablja Walkman kot USBnapravo za shranjevanje.
- Podatki se lahko prenesejo med računalnikom in Walkman.
- Dostopate lahko neposredno do [WALKMAN] in [SD_CARD] map za upravljanje datotek.
- Walkman se polni prek računalnika.
- Walkmana ne morete upravljati.

USB način

- Walkman se polni prek računalnika.
- Lahko upravljate Walkman medtem ko je Walkman priključen na računalnik.
- Podatkov ni mogoče prenesti.

Ta tema vsebuje navodila za spodnje postopke.

- Preklop iz načina USB pomnilnika v USB način
- Preklop iz USB načina v način USB pomnilnika

Preklop iz načina USB pomnilnika v USB način

Ko priključite Walkman na računalnik, Walkmanpreklopi v način USB pomnilnika.

1. Tapnite [Turn Off USB Mass Storage] (1).
Na zaslону se bo pojavilUSB način.

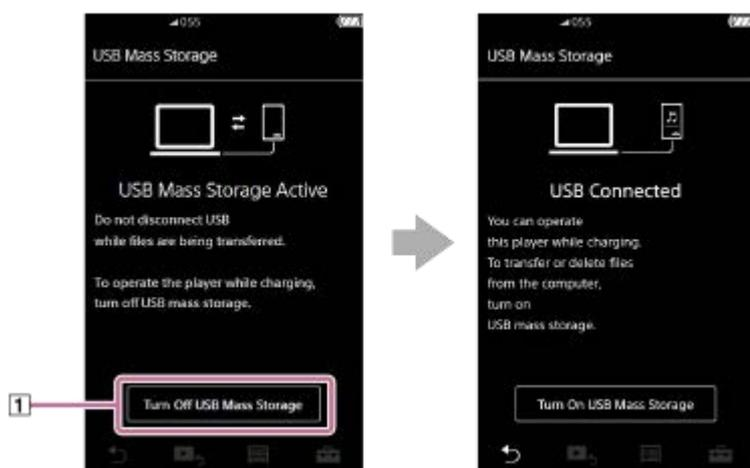

2. Tapnite .
Zaslon se bo vrnil na prejšnji prikaz.

Preklop iz načina USB v način USB pomnilnika

Odvisno od izbrane funkcije se  ali [USB Connection Settings] morda ne bo pojavil na zaslonu Walkmana. V tem primeru tapnite , da se vrnete na zaslon knjižnica za funkcijo predvajanja glasbe.

1. Tapnite elemente menija v tem vrstnem redu.

 – [Settings] – [Device Settings] ([Basic Settings]) – [USB Connection Settings] – [Turn On USB Mass Storage] – [OK].

Opomba

- Preden onemogočite način USB pomnilnika, vam priporočamo, da izvedete [Varno odstranjevanje strojne opreme] na računalniku.
- Ne izključite Walkman med prenosom vsebine med Walkmanin računalnikom. S tem boste poškodovali podatke. Na računalniškem zaslonu, potrdite, da se je prenos podatkov dokončal pravilno.

Vsebina Vodnika za pomoč se lahko spremeni brez predhodnega obvestila zaradi posodobitev specifikacij izdelka. Ta Vodnik za pomoč je bil preveden s strojnim prevajalnikom.

Sorodne teme

- [Polnjenje baterije](#)

4-698-043-73(1) Copyright 2017 Sony Corporation

Digital Music Player
NW-ZX300/ZX300A

Ponovni zagon Walkman

Ponovno zaženite Walkman, če postopki niso več stabilni ali Walkman zmrzne.

Ponovni zagon ne izbriše podatkov in informacij o povezavah.

Vendar pa izvedite naslednje, preden znova zaženete Walkman.

V nasprotnem primeru lahko poškodujete podatke na predvajalniku Walkman.

- Izključite Walkman z računalnika.
- Ustavite predvajanje.

1 Držite pritisnjeno tipko (1) za 8 sekund, dokler se Walkman znova ne zažene.

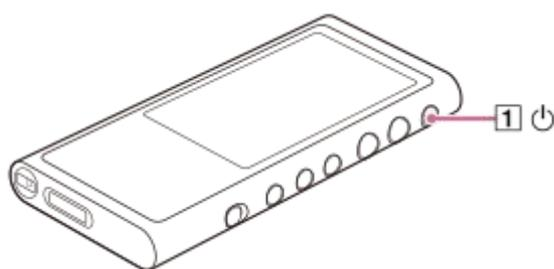

Vsebina Vodnika za pomoč se lahko spremeni brez predhodnega obvestila zaradi posodobitev specifikacij izdelka.
Ta Vodnik za pomoč je bil preveden s strojnimi prevajalniki.

Sorodne teme

- [Ponastavitev/formatiranje/inicializacija Walkman](#)
- [Formatiranje pomnilniške microSDkartice](#)

Ponastavitev/formatiranje/inicializacija Walkman

Ta tema vsebuje navodila za spodnje postopke.

- Ponastavitev Walkman.
- Formatiranje pomnilnika Walkman.
- Obnova zbirke podatkov na Walkman.
- Inicializacija Walkman.

Potrdite podrobnosti za vsako funkcijo. Nato izberite ustrezen element menija za vaše potrebe.

1 V zaslону Knjižnica se dotaknite elementov menija v naslednjem vrstnem redu.
 – [Settings] – [Device Settings] ([Basic Settings]) – [Reset/Format].

2 Tapnite to dejanje, ki ga želite izvesti.

Sledite navodilom na zaslonu. Poskrbite, da skrbno potrdite sporočila.

[Reset All Settings]	Ta operacija ponastavi vse nastavitve parametrov na privzete nastavitve. Če izberete to dejanje, se bo Walkman samodejno izklopil in ponovno zagnal.
[Format System Storage]	Ta operacija formatira notranji pomnilnik Walkman. Upoštevajte, da bodo vsi podatki (vključno z vzorčnimi podatki), ki so shranjeni v Walkman, izbrisani. Shranite varnostno kopijo pomembnih podatkov.
[Rebuild Database]	Ta postopek obnovi zbirko podatkov na Walkman. Ročno lahko obnovite zbirko podatkov.
[Restore to Factory Configuration]	Ta operacija inicializira nastavitve in notranji pomnilnik. Walkmanlahko obnovite na privzete nastavitve. Vsi preneseni podatki bodo izbrisani. Vendar bo Walkman obnovil njegovo vnaprej nameščeno vzorčno vsebino in namestitvene programe kot privzete nastavitve. Če izberete to dejanje, se bo Walkman samodejno ponovno zagnal in zagnal čarovnika za začetno nastavitve.

Namig

- Tudi če izvedete [Reset All Settings], te nastavitve ni mogoče spremeniti.
 - Pretečeni čas izbrane skladbe
 - Vnaprejšnja nastavitve 1 do 3 za [Saved Sound Settings]
 - Seznam zaznamkov (1 do 10)
 - Uporabniške nastavitve za zaslon knjižnica
 - Informacije o pred kratkim preneseni vsebini
 - Nastavitve ure
 - Jezikovne nastavitve
 - Nastavitev za uporabnika za [Text Input]

Opomba

- Sony ne zagotavlja delovanje, če formatirate pomnilnik na Walkmanu s pomočjo računalnika.
- Če izvedete [Restore to Factory Configuration]/[Reset All Settings], bodo informacije o seznanjanju za Bluetooth naprave izbrisane iz Walkman.
- Če znova zgradite zbirko podatkov, bodo izbrisani naslednji podatki.
 - Pretečeni čas izbrane skladbe
 - Vrstni red predvajanja

Vsebina Vodnika za pomoč se lahko spremeni brez predhodnega obvestila zaradi posodobitev specifikacij izdelka.
Ta Vodnik za pomoč je bil preveden s strojnim prevajalnikom.

Sorodne teme

- [Ponovni zagon Walkman](#)
- [Formatiranje pomnilniške microSDkartice](#)

4-698-043-73(1) Copyright 2017 Sony Corporation

Digital Music Player
NW-ZX300/ZX300A

Formatiranje pomnilniške microSDkartice

Lahko formatirate pomnilniško microSD kartico na Walkman.

Če formatirate microSDpomnilniško kartico, boste izbrisali vse podatke, shranjene na kartici. Pred tem shranite varnostno kopijo. Pazite, da ne boste izbrisali pomembnih podatkov.

- 1** V zaslону Knjižnica se dotaknite elementov menija v naslednjem vrstnem redu.
 – [Settings] – [Device Settings] ([Basic Settings]) – [Reset/Format] – [Format SD Card].

Sledite navodilom na zaslону. Poskrbite, da skrbno potrdite sporočila.

Opomba

- Formatirajte microSD kartice na Walkman. V nasprotnem primeru, so nekatere funkcije v Walkmanlahko omejene.

Vsebina Vodnika za pomoč se lahko spremeni brez predhodnega obvestila zaradi posodobitev specifikacij izdelka.
Ta Vodnik za pomoč je bil preveden s strojnim prevajalnikom.

Sorodne teme

- [Ponovni zagon Walkman](#)
- [Ponastavitev/formatiranje/inicializacija Walkman](#)

Digital Music Player
NW-ZX300/ZX300A

Preverjanje informacij v Walkman

Lahko si ogledate informacije, kot so ime modela in različica sistemske programske opreme.

- 1** V zaslону Knjižnica se dotaknite elementov menija v naslednjem vrstnem redu.
 – [Settings] – [Unit Information] ([Other]).

Vsebina Vodnika za pomoč se lahko spremeni brez predhodnega obvestila zaradi posodobitev specifikacij izdelka.
Ta Vodnik za pomoč je bil preveden s strojnim prevajalnikom.

Sorodne teme

- [Posodobitev sistemske programske opreme za Walkman](#)

Digital Music Player
NW-ZX300/ZX300A

Posodobitev sistemske programske opreme za Walkman

Lahko posodobite programsko opremo za Walkman.
Obvestila o posodobitvah boste prejeli po naslednjih metodah.

- Iz Music Center for PC (boste prejeli samodejna obvestila o posodobitvah)
- Na spletni strani za podporo stranki (dostopite do strani ročno za prejemanje obvestil o posodobitvah)

Dostopite do spletne strani za podporo strankam, da dobite najnovejše informacije.
Naslednji postopek opisuje posodobitev programske opreme s spletnega mesta za podporo uporabnikom.
Za podrobnosti o tem, kako namestite program, si oglejte spletno mesto za podporo uporabnikom.

- 1 S spletnega mesta v računalnik prenesite program za posodobitev.**
- 2 Priključite Walkman na računalniku.**
- 3 Zaženite program za posodobitev.**
- 4 Sledite navodilom na zaslonu.**

Namig

- Da preverite informacije o različici Walkman, tapnite elemente menija v tem vrstnem redu.
 – [Settings] – [Unit Information] ([Other]).

Vsebina Vodnika za pomoč se lahko spremeni brez predhodnega obvestila zaradi posodobitev specifikacij izdelka.
Ta Vodnik za pomoč je bil preveden s strojnim prevajalnikom.

Sorodne teme

- [Spletno mesto za podporo uporabnikom](#)
- [Ponovni zagon Walkman](#)
- [Ponastavitev/formatiranje/inicializacija Walkman](#)
- [Preverjanje informacij v Walkman](#)

Uporaba gumbov za bližnjice na plošči za hitro nastavitvev

Gumbi bližnjic za nekatere funkcije so na voljo na plošči za hitro nastavitvev. Nekatere funkcije lahko vključite neposredno brez drsenja v oknu menija [Settings].

- 1 Tapnite  in nato še [Settings].
- 2 Tapnite gumb bližnjice za želeno funkcijo.



Funkcije, ki so na voljo

Gumb bližnjice	Funkcija
	Tapnite gumb, da prilagodite svetlost zaslona. Izberete lahko vrednost od 1 do 100.
	Tapnite gumb, da vklopite ali izklopite Bluetooth funkcijo. Ko je vklopljena funkcija Bluetooth, je Walkman bo samodejno vzpostavi povezavo z napravo, ki je povezan v zadnjem času.
 (*1)	Tapnite gumb, da vklopite ali izklopite Bluetooth funkcijo daljinskega upravljalnika.

* 1 Ta funkcija je na voljo pri modelih, ki so naprodaj samo v nekaterih državah ali območjih.

Opomba

- Seznanite Walkman in Bluetoothnaprave (zvočna naprava ali daljinski upravljalnik) vnaprej.

Sorodne teme

- [Prva povezava Walkman z neseznanjeno Bluetoothnapravo](#)

4-698-043-73(1) Copyright 2017 Sony Corporation

Digital Music Player
NW-ZX300/ZX300A

Meni nastavitve

Prilagodite lahko različne nastavitve v meniju nastavitve.
Za vstop v meni nastavitve tapnite , nato pa [Settings].
Meni nastavitve lahko izberete na naslednjem zaslonu.

- Zaslona Knjižnica
- Zaslona Predvajanje
- Zaslona čakalna vrsta predvajanja
- Zaslona Seznam zaznamkov

Basic Settings

Playback Settings	Play Mode
	Playback Range
	Sleep Timer
	Artist List Display
	Display Lyrics
Output Settings	Headphone Output
	USB Output for DSD
	DSD Playback Settings
Device Settings	Beep Settings
	Disable touch panel when the HOLD switch is on
	Screen Off Timer
	Mount/Unmount SD Card
	USB Connection Settings
	Auto Power Off
	Battery Care
	Clock Settings
	Language Settings
	Text Input
Reset/Format	

Opomba

- Zvoki delovanja ([Beep Settings]) se ne bodo slišali v spodaj navedenih primerih.
 - Medtem ko Walkman predvaja skladbe DSD v izvorni obliki prek uravnoteženih slušalk. ([Play DSD in Native Format] je vključeno.)
 - Kadar se zvok predvaja prek povezane Bluetooth naprave.

- Walkman ne prikaže uro. Nastavitev ure se uporablja za upravljanje podatkov.

Sound

Direct Source (Direct) (On/Off)	–
Sound Settings	Equalizer/Tone Control
	DSEE HX
	DC Phase Linearizer
	Dynamic Normalizer
	Vinyl Processor
Saved Sound Settings	Saved Sound Settings1/2/3
Guide to High Quality Sound	–

Bluetooth

Connect to/Add Audio Device	On/Off
	Add Device (Pairing)
	Added Devices
Audio Device Connection Settings	Wireless Playback Quality
	Use Enhanced Mode
Added Devices - Bluetooth Receiver	–
Receiver Playback Quality	Sound Quality Preferred
	Connection Preferred
Remote Control Settings(* 1)	On/Off
	Added Remote Control
	Add Remote Control
	Delete Remote Control
NFC (On/Off)	–
Bluetooth Information	Bluetooth Version/Device Name/Bluetooth Device Address/Profile/Version

* 1 menijski element je na voljo pri modelih, ki so naprodaj samo v nekaterih državah ali območjih.

Function Settings

USB DAC Settings	Charge this player from the connected device
------------------	--

Other

Unit Information	Ime modela, verzija strojne programske opreme, skupno število skladb, itd.
Certificates(* 1)	Varnostni predpisi/potrjevanje

* 1 menijski element je na voljo pri modelih, ki so naprodaj samo v nekaterih državah ali območjih.

Vsebina Vodnika za pomoč se lahko spremeni brez predhodnega obvestila zaradi posodobitev specifikacij izdelka.
Ta Vodnik za pomoč je bil preveden s strojnimi prevajalniki.

4-698-043-73(1) Copyright 2017 Sony Corporation

Opombe o ravnanju s predvajalnikom Walkman

Preberite spodnje opombe in sledite navodilom za varno uporabo Walkman.

- Če se poškodujete ali opečete zaradi uporabe izdelka, se posvetujte z zdravnikom.
- Obrnite se na najbližjega Sony prodajalca ali Sony Service Center, če Walkman ne deluje pravilno.
- Upoštevajte naslednje varnostne ukrepe. V nasprotnem primeru lahko povzročite eksplozijo, požar, električni udar, opekline ali poškodbe.
 - Predvajalnika Walkman ne izpostavljajte ognju.
 - Ne dovolite, da kovinski predmeti prodrejo v notranjost predvajalnika Walkman.
 - Pazite, da s kovinskimi predmeti ne povzročite kratkega stika na polih predvajalnika Walkman.
 - Predvajalnika Walkman ne razstavljajte ali spreminjajte.
 - Ne uporabljajte Walkman v času bliskanja ali grmenja.
 - Ne uporabljajte Walkman, če povzroči neprijetne reakcije na koži.
- Upoštevajte naslednje varnostne ukrepe. V nasprotnem primeru lahko poškodujete ohišje ali pa povzročite nepravilno delovanje Walkman.
 - Ne odlagajte Walkman na neposredni sončni svetlobi.
 - Ne odlagajte Walkman na mestih, kjer je temperatura zelo visoka.
 - Ne puščajte Walkman na neposredni sončni svetlobi. Ne puščajte Walkman v avtomobilu z vsemi okni zaprtimi, še posebej v poletju.



- Ne odlagajte Walkman na mestih, kjer je izpostavljen tresenju.
- Ne spustite Walkman z višine.
- Ne pritiskajte ali udarjajte po Walkman s prekomerno silo.
- Ne odlagajte Walkman na mestih, kjer je magnetizacija. Na primer, ne odlagajte Walkman blizu magneta, zvočnikov ali TV-ja.
- Ne vklopite Walkman takoj, ko ga premaknete iz hladnega okolja v toplo okolje.
- Ne uporabljajte Walkman na vlažnih mestih, kot na primer v kopalnici ali v savni.
- Predvajalnika Walkman ne puščajte na nestabilni površini ali v nagnjenem položaju.
- Ne usedite se, ko je Walkman vstavljen v vašem žepu.



- Ne uporabljajte Walkman na mestih, kjer je izpostavljen pretiranemu prahu.
- Ko shranite Walkman v torbo, ne pritiskajte močno na torbo. Zlasti preprečite shranjevanje Walkman v torbo s kablom slušalk ovitim okrog Walkman.



- Walkman ni voodoporen niti odporen na prah. Upoštevajte naslednje varnostne ukrepe. V nasprotnem primeru Walkman lahko preneha delovati zaradi kratkega stika ali zarjavele kovine.

- Ne spustite Walkman v vodo.
- Predvajalnika Walkman ne uporabljajte na vlažnih lokacijah ali ob slabem vremenu, na primer v dežju ali snegu.
- Ne nosite Walkman na telesu ali oblačilih, ko se znojite.
- Ne dotikajte se Walkman z mokrimi rokami.



- Ko ste na letalu upoštevajte obvestila v zvezi z uporabo elektronskih naprav.
- Walkman se lahko segreje v naslednjih primerih, vendar to ni okvara. Vendar bodite previdni, ker obstaja nevarnost nizkotemperaturnih opeklin.
 - Med polnjenjem.
 - Medtem ko Walkman predvaja dalj časa.
- Na zaslon ne pritiskajte s prekomerno silo. Prekomerna sila lahko povzroči naslednje težave.
 - Popačenje barv in svetlosti.
 - Okvaro zaslona.
 - Poškodbe zaradi razpokanega zaslona.
- Walkman zaslon je izdelan iz stekla. Steklo lahko počni, če spustite Walkman na trdo površino ali če uporabljate veliko silo na zaslon. Bodite previdni, ko rokujete z Walkmanom. Če je steklo počeno ali odkrušeno, ne uporabite Walkman ali se ne dotikajte poškodovanega dela. V nasprotnem primeru lahko dobite poškodbe.
- Ko uporabljate pašček, ne pozabite.
 - Trak se lahko ujame na predmete v okolici. Bodite pozorni, da se prepreči nevarnost zadužitve.
 - Pazite, da ne mahate z Walkman medtem ko držite trak. Z Walkman lahko koga udarite.
- Vsebina, ki jo posnamete, je samo za osebno uporabo. Po zakonodaji o avtorskih pravicah ni mogoče uporabiti vsebine brez dovoljenja lastnika avtorske pravice.

Vsebina Vodnika za pomoč se lahko spremeni brez predhodnega obvestila zaradi posodobitev specifikacij izdelka. Ta Vodnik za pomoč je bil preveden s strojnim prevajalnikom.

Digital Music Player
NW-ZX300/ZX300A

Opombe o slušalkah

Varnost v cestnem prometu

Slušalk ne uporabljajte v spodaj navedenih primerih.

- Med vožnjo avtomobila ali vožnjo motornega kolesa ali kolesa.
- Na mestih, kjer je slabši sluh nevaren. Na primer, na železniških platformah, na področjih, kjer je promet, ali v bližini gradbišč.

Preprečevanje poškodb sluha

Upoštevajte naslednje, da zaščitite vaš sluh.

- Ohranite zmerno glasnost. Ne poslušajte zvočne vsebine glasno dalj časa.
- Ne Povečajte glasnosti nenadoma.

O ušesnih slušalkah

- Ko uporabljate ušesne slušalke z visoko stopnjo oprijema, ne pozabite. V nasprotnem primeru lahko poškodujete ušesa ali bobniče.
 - Ne vstavljajte nastavkov v ušesa z uporabo sile.
 - Ne odstranite nastavkov iz ušes v naglici. Ko snamete slušalke, nežno premaknite nastavke gor in dol.
- Če želite izklopiti slušalke iz Walkman, držite slušalke za vtič. Vlečenje kabla lahko poškoduje slušalke.
- Ne zaspite med nošenjem slušalk. Kabel sem val lahko ovije okoli vratu, medtem ko spite.

Skrb za druge

Ne uporabljajte Walkman v okoljih, kjer bo uhajanje zvoka motilo druge.

Vsebina Vodnika za pomoč se lahko spremeni brez predhodnega obvestila zaradi posodobitev specifikacij izdelka.
Ta Vodnik za pomoč je bil preveden s strojnim prevajalnikom.

Digital Music Player
NW-ZX300/ZX300A

Opombe o vgrajeni bateriji

Če baterija za polnjenje pušča, se je ne dotikajte z golimi rokami. Tekočina v bateriji lahko povzroči opekline ali slepoto. Če tekočina pride v stik s telesom ali oblačili, takoj sperite tekočino s čisto vodo.

Vsebina Vodnika za pomoč se lahko spremeni brez predhodnega obvestila zaradi posodobitev specifikacij izdelka. Ta Vodnik za pomoč je bil preveden s strojnimi prevajalniki.

Digital Music Player
NW-ZX300/ZX300A

Obvestila o programski opremi

- Zakon o avtorskih pravicah prepoveduje naslednja dejanja brez dovoljenja lastnika avtorske pravice.
 - Razmnoževanje programske opreme ali delno ali v celoti.
 - Posojanje programske opreme
- V nobenem primeru Sony ne bo odgovoren za katerega koli od naslednjih dogodkov, ki se lahko pojavijo pri uporabi priložene programske opreme.
 - Finančno škodo
 - Izgubo dobička
 - Odškodninske zahteve tretjih oseb
- Priložene programske opreme ni mogoče uporabiti z napravami, za katere ni namenjena.
- Upoštevajte, da se specifikacije programske opreme lahko spremenijo brez predhodnega obvestila za izboljšanje kakovosti.
- Razlage v tem priročniku predvidevajo, da ste seznanjeni z osnovnimi opravili v računalniku.
- Podrobnosti o uporabi računalnikov in operacijskih sistemov najdete v njihovih ustreznih priročnikih.

Vsebina Vodnika za pomoč se lahko spremeni brez predhodnega obvestila zaradi posodobitev specifikacij izdelka.
Ta Vodnik za pomoč je bil preveden s strojnimi prevajalniki.

Digital Music Player
NW-ZX300/ZX300A

Opombe o vzorčnih podatkih

Vzorec glasbe je vnaprej nameščen na Walkman za poskusno poslušanje.
Vzorčni podatki v nekaterih državah in na nekaterih območjih niso nameščeni.

Vsebina Vodnika za pomoč se lahko spremeni brez predhodnega obvestila zaradi posodobitev specifikacij izdelka.
Ta Vodnik za pomoč je bil preveden s strojnimi prevajalniki.

Digital Music Player
NW-ZX300/ZX300A

Splošne informacije

- Čas polnjenja in čas predvajanja sta odvisna od naslednjih pogojev.
 - Število polnjenj baterije
 - Delovna temperatura
- Ko se baterija povsem napolni, vendar čas delovanja baterije pade na približno polovico svoje običajno dobe, je baterija lahko izrabljena.
- Litij-ionska baterija za polnjenje je vgrajena v predvajalnik Walkman. Ko shranite Walkman za dalj časa, preverite naslednje, če želite preprečiti poslabšanje vgrajene baterije.
 - Shranite Walkman pri temperaturi od 5 ° C do 35 ° C .
 - Če želite preprečiti poslabšanje baterije, napolnite baterijo vsaj enkrat na 6 mesecev.



- Ko uporabite Walkman na hladnem mestu, prikaz na zaslonu lahko postane temen ali nima hitrega odziva. Vendar to niso okvare.
- Čutite blago ščemenje v ušesih, še posebej v suhem ozračju.
To je posledica statične elektrike, ki se je nabrala v telesu.
Učinek zmanjšate tako, da nosite oblačila iz naravnih materialov.
- Sony ni odgovoren za uporabniške podatke, tudi če te težave nastanejo zaradi napak v Walkman ali računalniku.
 - Snemanje ali prenos podatkov ni popoln.
 - Podatki (na primer glasba) so poškodovani ali izbrisani.

Vsebina Vodnika za pomoč se lahko spremeni brez predhodnega obvestila zaradi posodobitev specifikacij izdelka.
Ta Vodnik za pomoč je bil preveden s strojnimi prevajalniki.

Digital Music Player
NW-ZX300/ZX300A

Vzdrževanje

- Predvajalnik Walkman očistite z mehko krpo, kot je čistilna krpa za očala.
- Za čiščenje Walkman, ki je postal zelo umazan, uporabite krpo, ki ste jo navlažili z blago raztopino detergenta. Pazite, da voda ne pride v Walkman.
- Ne čistite s topili, kot so alkohol, nafta ali razredčilo za barve. Ta topila lahko poškodujejo površino Walkman.
- Vtič slušalk občasno očistite z mehko in suho krpo. Če je vtič umazan, to lahko povzroči šumenje ali preskakovanje zvoka.

Vsebina Vodnika za pomoč se lahko spremeni brez predhodnega obvestila zaradi posodobitev specifikacij izdelka.
Ta Vodnik za pomoč je bil preveden s strojnimi prevajalniki.

Digital Music Player
NW-ZX300/ZX300A

Spletno mesto za podporo uporabnikom

Obiščite spletno mesto za podporo uporabnikom v vaši državi ali regiji v spodaj navedenih primerih.

- Če imate vprašanje glede Walkman.
- Če imate težave z Walkman.
- Če želite informacije o združljivih elementih.

Za kupce iz ZDA:

<http://www.sony.com/walkmansupport>

Za kupce iz Kanade:

angleščina

<http://www.sony.ca/ElectronicsSupport/>

francoščina

<http://www.sony.ca/ElectronicsSupport/>

Za kupce iz Latinske Amerike:

<http://www.sony-latin.com/index.crp>

Za kupce iz Evrope:

<http://www.sony.eu/dna/wm/>

Za kupce iz Azije/Oceanije/Bližnjega vzhoda in Afrike:

angleščina

<http://www.sony-asia.com/support>

korejščina

<https://scs.sony.co.kr/scs/handler/ProductSupport>

poenostavljena kitajščina

<https://service.sony.com.cn>

tradicionalna kitajščina

<http://service.sony.com.tw/>

Za kupce, ki so kupili čezmorske modele:

<http://www.sony.co.jp/overseas/support/>

Vsebina Vodnika za pomoč se lahko spremeni brez predhodnega obvestila zaradi posodobitev specifikacij izdelka.
Ta Vodnik za pomoč je bil preveden s strojnim prevajalnikom.

4-698-043-73(1) Copyright 2017 Sony Corporation

Specifikacije

Prikaz

Velikost/ločljivost	3,1-palčni (7,8 cm), WVGA (800 × 480 slikovnih pik)
Vrsta plošče	Barvni zaslon TFT z belo osvetlitvijo ozadja LED Kapacitivni zaslon na dotik

Vmesnik

USB	USB z veliko hitrostjo (USB 2.0 združljiv)
Slušalke	Priključek mini stereo, uravnoteženi standardni priključek
WM-PORT	WM-PORT(za več priključkov): 22-pinski
Zunanji pomnilnik	microSD microSDHC microSDXC

Bluetooth

Različica	Ver. 4.2
Frekvenčni pas:	Pas 2,4 GHz (2,4000 GHz - 2,4835 GHz)
Način modulacije:	FHSS
Podprti profili Bluetooth	A2DP (Advanced Audio Distribution Profile) AVRCP (Audio Video Remote Control Profile)
Podprt kodek (oddajanje)	SBC, LDAC, aptX, aptX HD
Podprti kodeki (sprejem)	SBC, LDAC, AAC

NFC

NFC	Aktivni tip (za bralnik in zapisovalnik), vrsta oznake
-----	--

Izhod za slušalke (mini stereo priključek)

Frekvenčni odziv	od 20 Hz do 40.000 Hz (pri predvajanju podatkovne datoteke, meritev enojnega signala)
------------------	--

Izhod za slušalke (uravnoveženi Standard-vtič)

Frekvenčni odziv	od 20 Hz do 40.000 Hz (pri predvajanju podatkovne datoteke, meritev enojnega signala)
------------------	--

Splošno

Vir napajanja	Vgrajena litij-ionska baterija za polnjenje USB napajanje (iz računalnika prek USB priključka predvajalnika)
Čas polnjenja	Polnjenje na osnovi USB-ja Pribl. 5,5 ur
Delovna temperatura	5° C do 35° C
Mere	š/v/g, štrleči deli niso vključeni Pribl. 57,3 mm × 119,5 mm × 14,8 mm
	š/v/g Pribl. 57,7 mm × 120,4 mm × 14,9 mm
Masa	pribl. 157 g

Zmogljivost

NW-ZX300	64 GB
NW-ZX300A	16 GB

Vsebina Vodnika za pomoč se lahko spremeni brez predhodnega obvestila zaradi posodobitev specifikacij izdelka.
Ta Vodnik za pomoč je bil preveden s strojnimi prevajalniki.

Čas delovanja baterije

Glasba (pribl.)

	Priključek mini stereo	Uravnoteženi standardni priključek
MP3 (128 kbps)	30 ur	25 ur
AAC (256 kbps)	27 ur	23 ur
FLAC (96 kHz/24 bit)	26 ur	23 ur
FLAC (192 kHz/24 bit)	23 ur	20 ur
DSD (2,8224 MHz/1 bit)	19 ur	13 ur
DSD (5,6448 MHz/1 bit)	15 ur	12 ur
DSD (11,2896 MHz/1 bit)	13 ur	10 ur

Bluetooth (način oddajnika) (pribl.)

MP3 (128 kb/s) / SBC - Connection Preferred	25 ur
FLAC (96 kHz/24 bit) / LDAC - Connection Preferred (Auto)	14 ur

Bluetooth (način sprejemnika) (pribl.)

SBC (Connection Preferred)	11 ur
LDAC (Sound Quality Preferred)	10 ur

Opomba

- Vrednosti, prikazane v tej temi, označujejo povprečno delovanje baterije med neprekinjenim predvajanjem vsebine ob privzetih nastavitvah.
- Tudi če je predvajalnik dalj časa izklopljen, se majhna količina energije baterije vseeno porabi.
- Čas delovanja baterije je odvisen od nastavitve glasnosti, pogojev uporabe in temperature okolice.
- Poraba baterije je bistveno večja, ko je zaslon vklopljen.
- Čas delovanja baterije lahko postane približno 55 % krajši, ko so nekatere nastavitve kakovosti zvoka aktivne.
- Bluetooth povezava skrajša čas delovanja baterije za največ 65 %, kar je odvisno od naslednjih pogojev.
 - Oblika vsebine.
 - Nastavitve povezane naprave.

Vsebina Vodnika za pomoč se lahko spremeni brez predhodnega obvestila zaradi posodobitev specifikacij izdelka.
Ta Vodnik za pomoč je bil preveden s strojnimi prevajalniki.

4-698-043-73(1) Copyright 2017 Sony Corporation

Največje število pesmi, ki jih je mogoče posneti

Glasba (pribl.)

	NW-ZX300 (64 GB)	NW-ZX300A (16 GB)
MP3 (128 kbps)	15000 pesmi	3.300 pesmi
AAC (256 kbps)	7.600 pesmi	1.600 pesmi
FLAC (44,1 kHz/16 bit)	1.300 pesmi	300 pesmi
FLAC (96 kHz/24 bit)	420 pesmi	90 pesmi
FLAC (192 kHz/24 bit)	210 pesmi	40 pesmi
DSD (2,8224 MHz/1 bit)	340 pesmi	70 pesmi
DSD (5,6448 MHz/1 bit)	170 pesmi	30 pesmi
DSD (11,2896 MHz/1 bit)	80 pesmi	10 pesmi

Opomba

- Približno številke so na podlagi 4 minute skladbe.
- Ta izdelek potrjeno deluje običajno z do 20.000 skladbami, ki so shranjene v glavni pomnilnik in na microSDkartici.

Vsebina Vodnika za pomoč se lahko spremeni brez predhodnega obvestila zaradi posodobitev specifikacij izdelka.
Ta Vodnik za pomoč je bil preveden s strojnimi prevajalniki.

Digital Music Player
NW-ZX300/ZX300A

Podprte oblike zapisa

Glasba

MP3 (.mp3)

32 kbps - 320 kbps (podpira spremenljivo bitno hitrost (VBR)) / 32 kHz, 44,1 kHz, 48 kHz

WMA (.wma)

32 kbps - 192 kbps (podpira spremenljivo bitno hitrost (VBR)) / 44,1 kHz

FLAC (.flac)

16 bitov, 24 bitov/8 kHz - 384 kHz

WAV (.wav)

16 bitov, 24 bitov, 32 bit (Float/celo število) / 8 kHz - 384 kHz

AAC (.mp4, .m4a, .3gp)

16 kbps - 320 kbps / 8 kHz - 48 kHz

HE-AAC (.mp4, .m4a, .3gp)

32 kbps - 144 kbps / 8 kHz - 48 kHz

Apple Lossless (.mp4, .m4a)

16 bitov, 24 bitov/8 kHz - 384 kHz

AIFF (.aif, .aiff, .afc, .aifc)

16 bitov, 24 bitov, 32 bit / 8 kHz - 384 kHz

DSD (.dsf, .dff)

1-bitno/2,8224 MHz, 5,6448 MHz, 11,2896 MHz

APE (.ape)

8-bitni, 16 bitov, 24 bitov/8 kHz - 192 kHz (hitro, običajno, visoka)

MQA (.mqa.flac)

Podpira

Opomba

- Frekvenca vzorčenja morda ne ustreza vsem kodiranjem.
- Datotek, zaščitenih z avtorskimi pravicami, ni mogoče predvajati.
- Nestandardne bitne hitrosti ali nezagotovljene bitne hitrosti so vključene, odvisno od frekvenca vzorčenja.
- Datotek velikosti 4 GB (2 GB za APE) ali večje ni mogoče predvajati.
- Ta izdelek prepozna zvočne vire, ki presegajo CD kakovosti (44,1 kHz/16 bitna kvantizacija) in DAT kakovost (48 kHz/16 bitna kvantizacija) kot zvok visoke ločljivosti.
»HR« simbol se prikaže za vire z zvokom visoke ločljivosti.

Vsebina Vodnika za pomoč se lahko spremeni brez predhodnega obvestila zaradi posodobitev specifikacij izdelka.
Ta Vodnik za pomoč je bil preveden s strojnim prevajalnikom.

4-698-043-73(1) Copyright 2017 Sony Corporation

Digital Music Player
NW-ZX300/ZX300A

Sistemske zahteve

Podprti OS

- Windows® 10
- Windows® 8.1
- Windows® 7
- macOS™ v10.8 - 10.12

Opomba

- Potrebujete internetno povezavo, da prenesete računalniškimi aplikacijami.
- Mi ne zagotavljajo delovanje za vse računalnike.

Vsebina Vodnika za pomoč se lahko spremeni brez predhodnega obvestila zaradi posodobitev specifikacij izdelka.
Ta Vodnik za pomoč je bil preveden s strojnim prevajalnikom.

Digital Music Player
NW-ZX300/ZX300A

Vgrajena baterija se hitro izprazni tudi če je Walkman povsem napolnjen.

Omejite porabo baterije, da preverite, ali izboljša stanje baterije.

Če je čas delovanja baterije polovičen od običajnega, razmislite o zamenjavi baterije.

Čas delovanja baterije je odvisen od pogojev uporabe, nastavitve in temperature okolice. Poleg tega spodnji postopki izrabijo baterijo hitreje kot neprekinjena uporaba Walkman.

- Če Walkman pogosto vklapljate ali izklapljate.
- Pogosto spreminjanje Walkman nastavitvev.
- Stalno polnjenje in praznjenje baterije.

To bo postopoma zmanjšalo zmogljivost baterije. Posledično se baterija lahko izprazni hitro tudi potem, ko je povsem napolnjena.

Če želite zamenjati baterijo, se obrnite na najbližjega prodajalca izdelkov Sony ali servisni center Sony Service Center.

Vsebina Vodnika za pomoč se lahko spremeni brez predhodnega obvestila zaradi posodobitev specifikacij izdelka. Ta Vodnik za pomoč je bil preveden s strojnim prevajalnikom.

Digital Music Player
NW-ZX300/ZX300A

Kaj je življenjska doba baterije?

Vgrajene baterije je mogoče napolniti približno 500-krat.

Baterijo je mogoče napolniti približno 500-krat povprečno.

Vendar je življenjska doba baterije odvisna od temperature in uporabe.

Ko življenjska doba popolnoma napolnjene baterije postane polovična kot običajno, razmislite o zamenjavi baterije.

Če želite zamenjati baterijo, se obrnite na najbližjega Sony prodajalca izdelkov ali Sony Service Center.

Ne zamenjajte baterijo sami. Baterija je vgrajena v Walkman. Zamenjava baterije zahteva profesionalno znanje in spretnosti.

Vsebina Vodnika za pomoč se lahko spremeni brez predhodnega obvestila zaradi posodobitev specifikacij izdelka.
Ta Vodnik za pomoč je bil preveden s strojnim prevajalnikom.

Digital Music Player
NW-ZX300/ZX300A

Lahko zamenjam vgrajeno baterijo sam?

Ne zamenjajte baterije sami.

Baterija je vgrajena v Walkman. Zamenjava baterije zahteva profesionalno znanje in spretnosti. Ne zamenjajte baterijo sami.

Walkman uporablja določeno baterijo za vnovično polnjenje. Baterij, ki so na voljo na trgu ni mogoče uporabiti. Če želite zamenjati baterijo, se obrnite na najbližjega Sony prodajalca izdelkov ali Sony Service Center.

V vašo vednost

Delovanja baterije se poslabša zaradi naslednjih dejavnikov.

- Število polnjenj ali praznjenj baterije.
- Kako dolgo se baterija uporablja.
- Okolja uporabe.

Čas delovanja baterije je lahko indikator za zamenjavo.

Ko je življenjska doba popolnoma napolnjene baterije polovična kot običajno, je treba zamenjati baterijo.

Baterijo je mogoče napolniti približno 500-krat povprečno.

Vsebina Vodnika za pomoč se lahko spremeni brez predhodnega obvestila zaradi posodobitev specifikacij izdelka. Ta Vodnik za pomoč je bil preveden s strojnimi prevajalniki.

Računalnik ne prepozna microSDkartice v Walkmanu.

Izključite Walkman iz računalnika in nato poskusite z naslednjimi ukrepi.

Računalnik morda ne bo prepoznal microSD kartice v spodaj navedenih primerih.

- microSDkartica ni vstavljena dovolj trdno.
- Vstavili ste microSDkartico po tem, ko ste Walkman povezali z računalnikom.

1. Izberite [Mount/Unmount SD Card] na na Walkman.

Tapnite elemente menija v tem vrstnem redu.

 – [Settings] – [Device Settings] (Basic Settings) – [Mount/Unmount SD Card].

2. Odstranite microSD pomnilniško kartico iz Walkman. Nato znova vstavite v microSDkartica trdno.

3. Priključite Walkman na računalniku.

Vsebina Vodnika za pomoč se lahko spremeni brez predhodnega obvestila zaradi posodobitev specifikacij izdelka.
Ta Vodnik za pomoč je bil preveden s strojnim prevajalnikom.

Digital Music Player
NW-ZX300/ZX300A

Walkman Ne prepozna microSDkartice

Poskusite s temi ukrepi.

Preverite, ali je microSD kartica dobro in trdno vstavljena.

Izberite [Mount/Unmount SD Card] na Walkman, preden odstranite microSDkartice. Nato znova vstavite v microSDkartico trdno v Walkman.

Preverite, ali kontakti od na microSD kartice so čisti.

Očistite kontakte pomnilniške microSDkartice s suho krpo ali vatirano palčko. Nato znova čvrsto vstavite microSDkartico.

Preverite, ali je microSD kartica je v obliki, ki jo Walkman lahko prepozna.

Kopirajte vse podatke z microSDkartice v računalnik. Nato formatirajte microSD kartico na Walkman. Uporabite Walkman, če želite formatirati microSDkartico. Sony ne zagotavlja delovanja microSDkartic, ki so bili formatirane v drugih napravah, kot so računalniki.

Vsebina Vodnika za pomoč se lahko spremeni brez predhodnega obvestila zaradi posodobitev specifikacij izdelka. Ta Vodnik za pomoč je bil preveden s strojnimi prevajalniki.

Digital Music Player
NW-ZX300/ZX300A

Skladbo je možno podvojiti na Walkman.

Skladbo je mogoče podvojiti na Walkman če prenašate isti skladbo z različnimi metodami prenosa.

Skladbo je mogoče podvojiti zaradi naslednjih razlogov.

- Isto skladbo vedno znova prenesete v različnih oblikah zapisa.
- Isto skladbo vedno znova prenesete z različnimi informacijami.
- Isto skladbo vedno znova prenesete z različnimi metodami prenosa (ista skladba se prenese v različne mape za shranjevanje).

Lahko izbrišete nepotrebne skladbe iz Walkman.

Opombe o uporabi microSD kartice

Če uporabljate Walkman, ki podpira microSD kartico, ste skladbo morda prenesli na Walkman in microSDkartico. Preverite skladbe na Walkman in na microSDkartici za potrditev, da so brez dvojnikov skladbe.

Brisanje skladb iz Walkman

Če želite izbrisati skladbe na Walkman

1. Na zaslona knjižnica, tapnite zeleno kategorijo (album, izvajalec, itd.) in podkategorijo, dokler se ne prikaže seznam skladb.
2. Tapnite  zraven skladbe, ki jo želite izbrisati, in nato tapnite [Delete].

Če želite izbrisati skladbe s Windows raziskovalec

1. Priključite Walkman na računalnik in Odprite Windows raziskovalca.
2. Odprite mapo za Walkman. Izberite podvojene skladbe v [MUSIC] mapi, in izbrišite skladbo.

Namig

- Onemogoči funkcije samodejnega prenosa skladb v aplikacijah za upravljanje glasbe, kot je funkcija [Sync] v Windows Media Player.
Če je omogočena funkcija, skladbe lahko prenesete na [MUSIC] mapo na Walkman vsakič, ko priklučite Walkman v računalnik.

Vsebina Vodnika za pomoč se lahko spremeni brez predhodnega obvestila zaradi posodobitev specifikacij izdelka.
Ta Vodnik za pomoč je bil preveden s strojnimi prevajalniki.

Walkman ne more predvajati preneseno vsebino.

Poskusite s temi ukrepi.

[Cannot play; file format is not supported.] se prikaže na zaslону.

Walkman predvaja samo vsebine v združljivih oblikah (bitna hitrost itd.).

Podrobnosti o podprtih oblikah zapisa najdete v razdelku specifikacije v [Vodnik za pomoč] ali na spletni strani modela. Preverite, ali Walkman podpira obliko vsebine, ki jo želite predvajati.

Če ne najdete prenesene vsebine v Walkman.

- Vsebino lahko prenesete v mape ali lokacije, do katerih Walkman nima dostopa. To se lahko zgodi, ko povlečete in spustite vsebino z Windows raziskovalcem ali MacFinder. Prenesite vsebino v ustrezno mapo ali mesto.
- Ko prenašate zvočne vsebine v MP4 formatu, povlecite in spustite vsebine v [MUSIC] mapo v Walkman.
- Če ste izvedli enega od spodnjih postopkov v računalniku, Walkman morda ne bo prepoznal vsebine. V tem primeru spremenite ime datoteke ali mesto datoteke nazaj na izvirno ime ali mesto.
 - Spremenili ste ime datoteke z vsebino na Walkman.
 - Spremenili ste mesto vsebine na Walkman.
- Če ste formatirali pomnilnik Walkman v Windows raziskovalcu ali MacFinder, znova formatirajte pomnilnik z uporabo menija na Walkman.

Vsebina Vodnika za pomoč se lahko spremeni brez predhodnega obvestila zaradi posodobitev specifikacij izdelka. Ta Vodnik za pomoč je bil preveden s strojnim prevajalnikom.

Digital Music Player
NW-ZX300/ZX300A

**Na Walkman ste polili tekočino (voda, kava itd.).
Walkmanste oprali v pralnem stroju.**

Obrnite se na najbližjega Sony prodajalca ali Sony Service Center.

Tekočina lahko prodre v notranjost Walkmanv zgoraj navedenih primerih.
Prenehajte uporabljati Walkmantakoj. Potem, se obrnite na najbližjega Sony prodajalca izdelkov ali Sony Service Center.

Vsebina Vodnika za pomoč se lahko spremeni brez predhodnega obvestila zaradi posodobitev specifikacij izdelka.
Ta Vodnik za pomoč je bil preveden s strojnim prevajalnikom.

Digital Music Player
NW-ZX300/ZX300A

Walkmanne deluje pravilno.

Če pride do enega od spodaj navedenih primerov, znova zaženite Walkman.

- Walkmanse ne odziva na operacije.
- Walkmanzaslon zamrzne.

Ustrezno napolnite Walkman. Držite pritisnjeno tipko  (vklop) 8 sekund, dokler se Walkmanznova ne zažene.

Vsebina Vodnika za pomoč se lahko spremeni brez predhodnega obvestila zaradi posodobitev specifikacij izdelka.
Ta Vodnik za pomoč je bil preveden s strojnimi prevajalniki.