

Digital Media Player
NW-ZX505/ZX507



Használja a jelen kézikönyvet, ha problémát észlel, vagy ha meg kívánja ismerni a lejátszó használatának módját.

A lejátszó színe országtól/térségtől függően eltérhet a fent bemutatott készülék színétől.

Ez a [Súgóútmutató] a lejátszó rendszerszoftverének legújabb verziójával kapcsolatban tartalmaz információkat.

Ha szeretné kipróbálni az új funkciókat, frissítse a rendszerszoftvert a legújabb verzióra.

Az 1.20-as verzióhoz adott új funkciók

A menü az akkumulátor használati idejét növelő [Auto power off] paranccsal bővült.

A 2.00-ás verzióhoz adott új funkciók

A [High-Res streaming] funkcióhoz új beállítás lett hozzáadva.

A könyvjelzők létrehozása, törlése és átnevezése engedélyezve lett a „Music player”-ben.

A könyvtár képernyőjéhez kulcsszavas keresési funkció lett hozzáadva a „Music player”-ben.

A 3.00-ás verzióhoz adott új funkciók

A hangbeállítások mostantól akkor is engedélyezettek, ha aktív Bluetooth-kapcsolat is van.

A [Search related] funkció hozzá lett adva a lejátszás képernyőhöz itt: „Music player”.

A DSEE Ultimate™ immár engedélyezett a „Music player” funkcióban.

A 4.00-s verzióhoz adott új funkciók

A 360 Reality Audio alkalmazás engedélyezett. (A 360 Reality Audio alkalmazás lehetséges, hogy nem minden országban és régióban érhető el.)

A Súlyútműtató tartalma előzetes értesítés nélkül módosulhat a termék műszaki adatainak frissítése következtében.
A jelen Súlyútműtató gépi fordítással készült.

Kezdeti lépések

[Az első használat előtt](#)

[Kézikönyvek és általános információk](#)

[A csomag tartalmának ellenőrzése](#)

[A kezdeti beállítás konfigurálása](#)

Tápellátás és töltés

[Bekapcsolás](#)

[A készülék kikapcsolása](#)

[A nem szándékos műveletek megelőzése \(HOLD\)](#)

[Az akkumulátor töltése](#)

[Az energiafogyasztás csökkentése](#)

[Megjegyzések az akkumulátor töltésével kapcsolatban](#)

microSD-kártyák

[microSD-kártya használata](#)

[A microSD-kártyákra vonatkozó megjegyzések](#)

Alapvető műveletek

[Részek és kezelőszervek](#)

Home képernyő műveletek

[Home képernyő](#)

[Az összes alkalmazás képernyő megjelenítése](#)

[A Quick Settings panel megjelenítése](#)

Képernyő-műveletek

[Music player](#)

- [A „Music player” különböző képernyőinek használata](#)
- [A „Music player” képernyők alapvető működési gombjai](#)
- [Könyvtár képernyője „Music player”-en](#)
- [Lejátszás képernyő a „Music player”-en](#)
- [Lejátszási várólista képernyő a „Music player”-en](#)
- [Kedvencek/könyvjelzők képernyő „Music player”-en](#)
- [Hangszabályzás képernyők „Music player”](#)
- [Böngészés a „Music player” használati útmutatóban](#)

[Az állapotsávon megjelenő ikonok listája](#)

[A jó minőségű hangok hallgatásához útmutató megtekintése](#)

[A képernyő zárolásának beállítása](#)

[Hangerő beállítása](#)

[Hangerővel kapcsolatos műveletek az európai és koreai irányelvekkel összhangban](#)

Zene átmásolása

[Zenei tartalom előkészítése](#)

[Nagyfelbontású audió tartalom vásárlása a számítógép segítségével](#)

Windows számítógéppel

- [A Music Center for PC \(Windows\) telepítése](#)
- [Tartalom átvitele Windows számítógépről Music Center for PC használatával](#)
- [Tartalom átmásolása a Windows Intéző segítségével](#)
- [Tartalom importálása „Music player”-ről Music Center for PC-be](#)

[Tartalom átmásolása a Mac számítógép segítségével](#)

[Dalszöveg-információk hozzáadása számítógéppel](#)

[A tartalom számítógépről történő átvitelével kapcsolatos megjegyzések](#)

Wi-Fi kapcsolaton keresztüli zenehallgatási szolgáltatások

[A lejátszó csatlakoztatása Wi-Fi hálózathoz](#)

Google fiók

- [Google fiók beállítása](#)

[Zenei tartalmak vásárlása az online zenei szolgáltatásoktól a lejátszó segítségével](#)

[Nagyfelbontású audió tartalom vásárlása a lejátszó segítségével](#)

[Alkalmazások telepítése az online zenei szolgáltatások igénybevételére](#)

[Élvezze a 360 Reality Audio szolgáltatást](#)

[Megjegyzések a Wi-Fi kapcsolattal kapcsolatban](#)

Zene lejátszása, rendezése vagy törlése

[Zene lejátszása](#)

[Lejátszási módok](#)

Dalszöveg megjelenítése

[Dalszöveg-információk beszerzése](#)

[Dalszöveg megjelenítése](#)

[Lejátszási listák importálása Windows számítógépről, lejátszási listák lejátszása vagy törlése a „Music player”-en](#)

[Kedvencek kezelése „Music player”-en](#)

[Könyvjelzők kezelése a „Music player”-ben](#)

[Zeneszámok törlése „Music player”-ről](#)

Bluetooth-eszközökkel való zenehallgatás

[A lejátszó első alkalommal történő csatlakoztatása nem párosított Bluetooth eszközhöz](#)

[A lejátszó csatlakoztatása párosított Bluetooth eszközhöz](#)

[Egyetlen érintéssel történő csatlakozás Bluetooth eszközhöz \(NFC\)](#)

[A Bluetooth funkció konfigurálása](#)

[A Bluetooth funkcióval kapcsolatos megjegyzések](#)

Különböző funkciók

[A hang szabályozása](#)

[A High-Res streaming funkció használata](#)

[Beállítások menü „Music player”](#)

Újraindítás, formázás vagy a lejátszó inicializálása

[A lejátszó újraindítása](#)

[A lejátszó formattálása](#)

[A microSD-kártya formázása](#)

Különböző információk és rendszerfrissítések

[Információ ellenőrzése a lejátszón](#)

[A rendszerszoftver frissítése](#)

Tájékoztató

[Megjegyzések a lejátszó kezeléséről](#)

[A fejhallgatókra vonatkozó megjegyzések](#)

[Megjegyzések a beépített akkumulátorral kapcsolatban](#)

[Megjegyzések a mintaadatokkal kapcsolatban](#)

[Általános információk](#)

[Karbantartás](#)

[Ügyféltámogató webhely](#)

Műszaki adatok

[Műszaki adatok](#)

[Az akkumulátor üzemideje](#)

[A rögzíthető dalok maximális darabszáma](#)

[Támogatott formátumok](#)

[Rendszerkövetelmények](#)

Digital Media Player
NW-ZX505/ZX507

Az első használat előtt

Köszönjük, hogy ezt a lejátszót választotta.

- A törvényi előírásokkal, szerzői jogokkal és védjegyekkel kapcsolatos információkat lásd a készülék memóriájában „Fontos tudnivalók” címszó alatt. Ha el akarja olvasni, másolja az [Important_Information] fájlt a számítógépre, és járjon el az alábbiak szerint.
Kattintson duplán az [Important_Information] fájlra. Ezután válasszon nyelvet.
Ha valamelyik nyelv hiányzik a listából, ugyanaz a tartalom elérhető rajta nyomtatott formában.
- Mielőtt elkezdené használni a lejátszót, olvassa el a [Kapcsolódó témák] témaköreit.
- A Google, az Android, valamint az egyéb jelölések a Google LLC. védjegyei.
- Az összes egyéb védjegy és bejegyzett védjegy a megfelelő tulajdonosok védjegye, illetve bejegyzett védjegye. Ebben a kézikönyvben a TM és az ® jelek nincsenek feltüntetve.

Mielőtt elkezdené használni a lejátszót, olvassa el a következő információkat.

Modellnév

Több modell neve is megjelenik a [Súgóútmutató]ban. Egyes modellek nem állnak rendelkezésre, attól függően, hogy melyik országban vagy régióban vásárolta a lejátszót.

A számítógép rendszerkövetelményei

Amikor csatlakoztatja a lejátszót egy számítógéphez, ellenőrizze a számítógép rendszerkövetelményeit.

Az akkumulátor töltése

Előfordulhat, hogy az akkumulátor töltöttségi szintje alacsony a lejátszó első használatakor. Töltse fel az akkumulátort használat előtt.

microSD-kártya

Az alábbi memóriakártyákat hívja a jelen [Súgóútmutató] [microSD-kártyának].

- microSD-kártya
- microSDHC-kártya
- microSDXC-kártya

Képek és ábrák

A jelen [Súgóútmutató] képernyőképei és ábrái csupán illusztrációként szolgálnak. Ezek eltérhetnek a tényleges terméktől vagy kijelzőtől.

A konstrukció és a műszaki adatok előzetes értesítés nélkül megváltozhatnak.

Kapcsolódó témák

- [Kézikönyvek és általános információk](#)
- [Rendszerkövetelmények](#)
- [Az akkumulátor töltése](#)
- [Megjegyzések a lejátszó kezeléséről](#)
- [A fejhallgatókra vonatkozó megjegyzések](#)
- [Megjegyzések a beépített akkumulátorral kapcsolatban](#)
- [Megjegyzések a mintaadatokkal kapcsolatban](#)
- [Általános információk](#)
- [Karbantartás](#)
- [Ügyféltámogató webhely](#)

Kézikönyvek és általános információk

A Sony a következő kézikönyveket és információkat nyújtja a lejátszóval kapcsolatban.

A biztosított kézikönyvek az alábbi műveleteket és funkciókat magyarázzák el.

Kezelési útmutató (nyomtatott)

- A lejátszó használatára vonatkozó megjegyzések
- Megfelelőségi információk
- Hogyan lehet hozzáférni a [Fontos tudnivalók]hoz

Használatbavételi útmutató (nyomtatott)

- Alapvető lépések a zenehallgatás elkezdéséhez a lejátszó megvásárlása után.

Súgóútmutató(webes útmutató)

Ez a [Súgóútmutató] csak a standard műveleteket mutatja be. A [Súgóútmutató] megtekinthető az interneten keresztül. Használja a Wi-Fi hálózathoz csatlakoztatott számítógépet, okostelefont vagy lejátszót.

A Súgóútmutató tartalma előzetes értesítés nélkül módosulhat a termék műszaki adatainak frissítése következtében.

A jelen Súgóútmutató gépi fordítással készült.

Mint minden gépi fordítás esetében, a fordítás nem szöveggörnyezet-függő, és előfordulhat, hogy a szöveg fordítása nem az eredeti jelentésnek megfelelően történt.

Következésképpen lehetséges, hogy a fordítás nem pontosan az eredeti szöveg jelentését tükrözi.

- Hogyan vigyen át tartalmat a lejátszóra.
- Hogyan kell használni a különböző funkciókat.
- A lejátszó használatára vonatkozó megjegyzések.

A Súgóútmutatóban a termékre „lejátszó” néven hivatkozunk.

Fontos tudnivalók

- Szerzői jogokkal, törvényekkel és szabályozásokkal kapcsolatos információk
Lásd: [Az első használat előtt] az adatok megtekintésének részleteihez.

Ügyféltámogató webhely (online)

Lásd [Ügyféltámogató webhely] a jelen [Súgóútmutató]ban.

- A lejátszóval kapcsolatos legfrissebb információk
- GYIK: Gyakran ismétlődő kérdések

A Súgóútmutató tartalma előzetes értesítés nélkül módosulhat a termék műszaki adatainak frissítése következtében.
A jelen Súgóútmutató gépi fordítással készült.

Kapcsolódó témák

- [Az első használat előtt](#)

Digital Media Player
NW-ZX505/ZX507

A csomag tartalmának ellenőrzése

- WALKMAN® (1)
- USB Type-C™ kábel (USB-A – USB-C) (1)
- Használatbavételi útmutató
- Kezelési útmutató

Megjegyzés

- A Walkman készülékhez nem tartozik fülhallgatót és a microSD kártyát.
- Az eladott modellek országonként vagy régióinként változóak.

A Súgóútmutató tartalma előzetes értesítés nélkül módosulhat a termék műszaki adatainak frissítése következtében.
A jelen Súgóútmutató gépi fordítással készült.

Kapcsolódó témák

- [Ügyféltámogató webhely](#)

A kezdeti beállítás konfigurálása

Amikor először kapcsolja be a lejátszót, megjelenik egy képernyő az első beállításhoz.

A következő elemek szükség szerint később is megadhatók.

- Wi-Fi beállítás
- Google™ fiók

1 Tartsa lenyomva a (be-/kikapcsolás) gombot 5 másodpercig, amíg a lejátszó bekapcsol.

Előfordulhat, hogy a lejátszó nem kapcsol be, ha az akkumulátor töltöttségi szintje alacsony. Töltse a lejátszót kb. 30 percig.

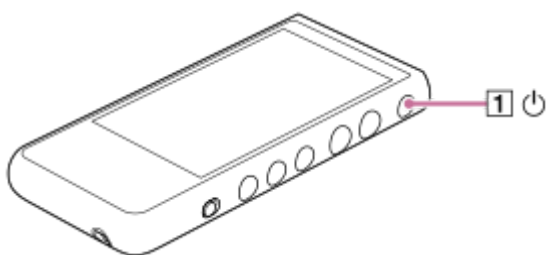

Szükség esetén válassza ki a nyelvet, és ugorjon a következő lépésre.

2 Erősítse meg a [End user license agreement] tartalmát, majd érintse meg a [Agree] -t.

3 Kövesse a képernyőn megjelenő utasításokat.

A Home képernyő akkor jelenik meg, ha a kezdeti beállítás befejeződött.

Oktató videó

Az alábbi műveletekhez elérhető egy oktató videó.

- Kezdeti beállítás

Látogasson el az alábbi linkre.

https://rd1.sony.net/help/dmp/mov0001/h_zz/

A Súgóútmutató tartalma előzetes értesítés nélkül módosulhat a termék műszaki adatainak frissítése következtében.
A jelen Súgóútmutató gépi fordítással készült.

Kapcsolódó témák

- [A lejátszó csatlakoztatása Wi-Fi hálózathoz](#)
- [Google fiók beállítása](#)
- [Az akkumulátor töltése](#)



Bekapcsolás

1 Tartsa lenyomva a (be-/kikapcsolás) gombot (1) 5 másodpercig, amíg a lejátszó bekapcsol.

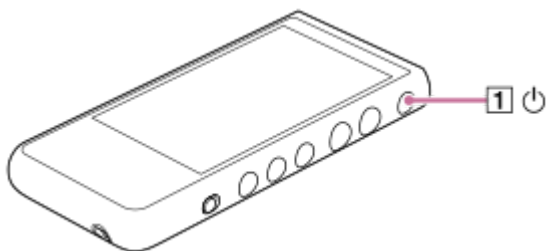
Amikor először kapcsolja be a lejátszót, megjelenik egy képernyő az első beállításhoz. A beállítások elvégzéséhez kövesse a képernyőn megjelenő utasításokat.



Tipp

- A képernyő automatikusan kikapcsol, ha nem használja a lejátszót egy bizonyos ideig. A kijelző bekapcsolásához nyomja meg a  (be-/kikapcsolás) (1) gombot.
- Ha takarékoskodni akar az akkumulátor töltöttségével, állítsa be az [Auto power off] funkciót. Ha a lejátszás szüneteltetése után meghatározott ideig nem működött a lejátszó, akkor a lejátszó automatikusan kikapcsol. Seperjen felfelé a kezdőképernyőn. Koppintson a menüelemekre az alábbi sorrendben.
 [Settings] – [Battery] – [Auto power off].

Megjegyzés

- Előfordulhat, hogy a lejátszó nem kapcsol be, ha az akkumulátor töltöttségi szintje alacsony. Töltse a lejátszót kb. 30 percig.

A Súgóútmutató tartalma előzetes értesítés nélkül módosulhat a termék műszaki adatainak frissítése következtében.
A jelen Súgóútmutató gépi fordítással készült.

Kapcsolódó témák

- [A kezdeti beállítás konfigurálása](#)
- [Az akkumulátor töltése](#)
- [A készülék kikapcsolása](#)

Digital Media Player
NW-ZX505/ZX507

A készülék kikapcsolása

- 1 **Tartsa lenyomva a  (be-/kikapcsolás) gombot (1) 2 másodpercig, miközben a képernyő be van kapcsolva.**

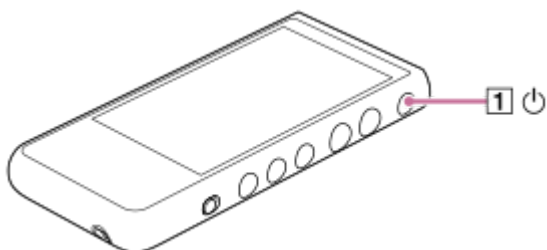

- 2 **Érintse meg a [Power off] lehetőséget.**

Tipp

- Ha takarékoskodni akar az akkumulátor töltöttségével, állítsa be az [Auto power off] funkciót. Ha a lejátszás szüneteltetése után meghatározott ideig nem működött a lejátszó, akkor a lejátszó automatikusan kikapcsol. Seperjen felfelé a kezdőképernyőn. Koppintson a menüelemekre az alábbi sorrendben.
 [Settings] – [Battery] – [Auto power off].

A Súgóútmutató tartalma előzetes értesítés nélkül módosulhat a termék műszaki adatainak frissítése következtében.
A jelen Súgóútmutató gépi fordítással készült.

Kapcsolódó témák

- [Bekapcsolás](#)

A nem szándékos műveletek megelőzése (HOLD)

Rögzítheti a lejátszón lévő gombokat, hogy elkerülje a gombok véletlen megnyomását.

1 Csúsztassa a HOLD kapcsolót ([1]) felfelé.

A HOLD funkció engedélyezve van. Az állapotsávon megjelenik az állapotjelző ikon ([HOLD]). A következő gombokat nem lehet működtetni.

- Lejátszás műveletgombok
- +/- (hangerő) gombok

A HOLD funkció közben is működtetheti a következő részeket.

- ⏻ (be-/kikapcsolás) gomb ([2])
- Érintőképernyő

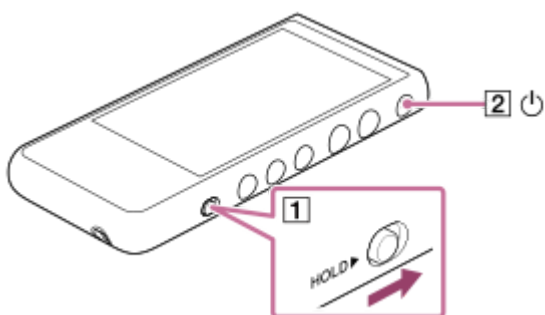

Tipp

- Csúsztassa a HOLD kapcsolót ([1]) lefelé a HOLD funkció kioldásához.
- A lejátszó használatakor a ⏻ (be-/kikapcsolás) gomb ([2]) megnyomásával kikapcsolhatja a képernyőt. Megelőzhető a nem szándékos műveletek az érintőképernyőn.

A Súgóútmutató tartalma előzetes értesítés nélkül módosulhat a termék műszaki adatainak frissítése következtében.
A jelen Súgóútmutató gépi fordítással készült.

Kapcsolódó témák

- [Részek és kezelőszervek](#)

Digital Media Player
NW-ZX505/ZX507

Az akkumulátor töltése

1 Csatlakoztassa a lejátszót egy bekapcsolt számítógéphez az USB-n keresztül.

A töltést jelző fény világítani kezd.
Amikor a töltés befejeződött, a töltési jelzőfény kikapcsol.



2 Válassza le a lejátszót a számítógépről.

Tipp

- Az akkumulátor teljes feltöltéséhez szükséges idővel kapcsolatos részleteket lásd [Műszaki adatok].

Megjegyzés

- Ha a töltés nem elegendő, akkor előfordulhat, hogy a számítógép nem ismeri fel a lejátszót. Ebben az esetben a lejátszó képernyője nem kapcsol be. Töltse fel megfelelően a lejátszót. Körülbelül 30 perces töltés után a számítógép felismeri a lejátszót.

A Súgóútmutató tartalma előzetes értesítés nélkül módosulhat a termék műszaki adatainak frissítése következtében.
A jelen Súgóútmutató gépi fordítással készült.

Kapcsolódó témák

- [Az energiafogyasztás csökkentése](#)
- [Megjegyzések az akkumulátor töltésével kapcsolatban](#)
- [Műszaki adatok](#)

Digital Media Player
NW-ZX505/ZX507

Az energiafogyasztás csökkentése

Csökkentheti az energiafogyasztást, ha a következő módon használja a lejátszót.

Az akkumulátor élettartama a használati körülményektől függ. Az akkumulátor üzemidejével kapcsolatos részleteket lásd [Az akkumulátor üzemideje].

- Kapcsolja ki a készüléket manuálisan, ha nem használja a lejátszót.
- Kapcsolja ki az alkalmazásokat, ha nem használja őket.
- Állítsa be az [Auto power off] funkciót. Ha a lejátszás szüneteltetése után meghatározott ideig nem működteti a lejátszót, akkor a lejátszó automatikusan kikapcsol.
Seperjen felfelé a kezdőképernyőn. Koppintson a menüelemekre az alábbi sorrendben.
 [Settings] – [Battery] – [Auto power off].
- Állítsa be a képernyő fényerejét.
- Kapcsolja ki az összes hangszabályzást.
- Kapcsolja ki a Bluetooth funkciót, ha nem használja.
- Kapcsolja ki az NFC funkciót, ha nem használja.
- Kapcsolja ki a Wi-Fi funkciót, ha nem használja.

A Súgóútmutató tartalma előzetes értesítés nélkül módosulhat a termék műszaki adatainak frissítése következtében.
A jelen Súgóútmutató gépi fordítással készült.

Kapcsolódó témák

- [Az akkumulátor töltése](#)
- [A készülék kikapcsolása](#)
- [Hangszabályzás képernyők, „Music player”](#)
- [Egyetlen érintéssel történő csatlakozás Bluetooth eszközhöz \(NFC\)](#)
- [A lejátszó csatlakoztatása Wi-Fi hálózathoz](#)
- [Megjegyzések a beépített akkumulátorral kapcsolatban](#)
- [Dalszöveg megjelenítése](#)
- [Az akkumulátor üzemideje](#)

Megjegyzések az akkumulátor töltésével kapcsolatban

- Mindig használja a mellékelt USB Type-C kábel.
- Határozottan helyezze be az USB Type-C kábelt teljesen. Töltés nem indul el addig, amíg teljesen be nem helyezte az USB Type-C kábelt.
- A töltési idő az akkumulátorhasználat körülményeitől függően változhat.
- Ha az akkumulátor megfelelően fel van töltve, de az akkumulátor üzemideje a rendes időtartam körülbelül felére csökkent, az akkumulátor valószínűleg elhasználódott. Forduljon a legközelebbi Sony márkakereskedőhöz vagy a Sony Service Center-hez.
- Előfordulhat, hogy a számítógép nem ismeri fel a lejátszót a következő esetekben.
 - Amikor először csatlakoztatja a lejátszót a számítógéphez
 - Ha a lejátszót hosszú ideig nem használtákTöltse a lejátszót kb. 30 percig. A lejátszó elkezdhet megfelelően működni.
- Az akkumulátort mindig 5 °C és 35 °C közötti hőmérséklet-tartományban kell tölteni. Amennyiben a környezeti hőmérséklet átlépi a javasolt tartományt, a  jel jelenik meg az állapotsoron, a készülék pedig megszakítja a töltést. Még ha a környezet az ajánlott hőmérséklet-tartományon belül van, akkor is előfordulhat, hogy a lejátszó belső hőmérséklete túl forró lesz. Ebben az esetben előfordulhat, hogy nem tudja teljesen feltölteni az akkumulátort.
- Az akkumulátor körülbelül 500 alkalommal tölthető fel teljesen lemerült állapotról. A pontos szám a használati körülményektől függ.
- Az akkumulátor elhasználódásának elkerülése érdekében töltsen fel az akkumulátort 6 havonta legalább egyszer.
- A töltés nem garantált otthon összeszerelt vagy módosított számítógépekkel.
- Az USB-hubról történő töltés csak akkor garantált, ha hivatalos logóval ellátott, saját energiaforrással rendelkező USB-hubot használ.
- Amikor a lejátszót hosszabb időre a számítógéphez csatlakoztatja, csatlakoztassa a számítógépet egy AC-tápegységhez. Ellenkező esetben a számítógép akkumulátora lemerülhet.
- Amíg a lejátszó csatlakoztatva van a számítógéphez, be kell tartania az alábbi figyelmeztetéseket. Ellenkező esetben előfordulhat, hogy a lejátszó nem működik megfelelően.
 - Ne kapcsolja be a számítógépet.
 - Ne indítsa újra a számítógépet.
 - Ne ébressze fel a számítógépet alvó üzemmódból.
 - Ne kapcsolja ki a számítógépet.
- Előfordulhat, hogy a lejátszó egyes használati körülmények esetén, például a töltés vagy a töltés és egy alkalmazás használata közben forró lesz. Ez nem utal meghibásodásra.
- A töltésjelző nem pontosan mutatja a fennmaradó töltöttségi szintet. Csupán útmutatásnak tekintse a töltésjelzőt.
- Ha a lejátszót számítógépről tölti, ne vegye ki az USB Type-C kábelt az adatok átvitele közben. Ha leválasztja az USB Type-C kábelt, az adatok a lejátszón elveszhetnek.

A Súgóútmutató tartalma előzetes értesítés nélkül módosulhat a termék műszaki adatainak frissítése következtében.
A jelen Súgóútmutató gépi fordítással készült.

Kapcsolódó témák

- [Az akkumulátor töltése](#)
- [Az energiafogyasztás csökkentése](#)
- [Megjegyzések a beépített akkumulátorral kapcsolatban](#)
- [Az akkumulátor üzemideje](#)

5-006-195-91(7) Copyright 2019 Sony Corporation

microSD-kártya használata

Ez a témakör ismerteti a következő műveletekre vonatkozó utasításokat.

- A microSD-kártya behelyezése a lejátszóba.
- A microSD-kártya formázása a lejátszón.
A microSD-kártya lejátszón történő használatához először formáznia kell a microSD-kártyát a lejátszón.
- A microSD-kártya eltávolítása a lejátszóból.

1 Helyezze be a microSD-kártyát.

Akassza a körmet a bevágásba (1) a microSD kártya nyíláson, hogy kioldja a zárat. Fogja meg a microSD kártya tálcáját (2), és húzza ki a tálcát.

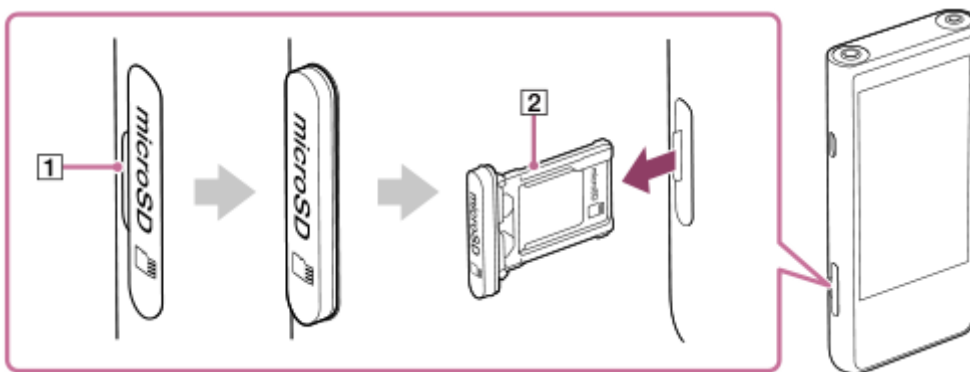

A helyes irányba állítsa be a microSD kártyát a microSD kártya tálcáján (2) belül.

Az arany érintkező csapok a lejátszó képernyőjének felé néznek.

Ügyeljen arra, hogy a microSD kártyát helyesen helyezze be. Ellenkező esetben a microSD kártya kiesik, ha a tálcát (2) fejjel lefelé tartja.

Helyezze be a tálcát (2) egyenesen a kártya nyílásba (3).

Ügyeljen arra, hogy a tálcát szilárdan helyezze be a nyílásba, ne legyen rés.

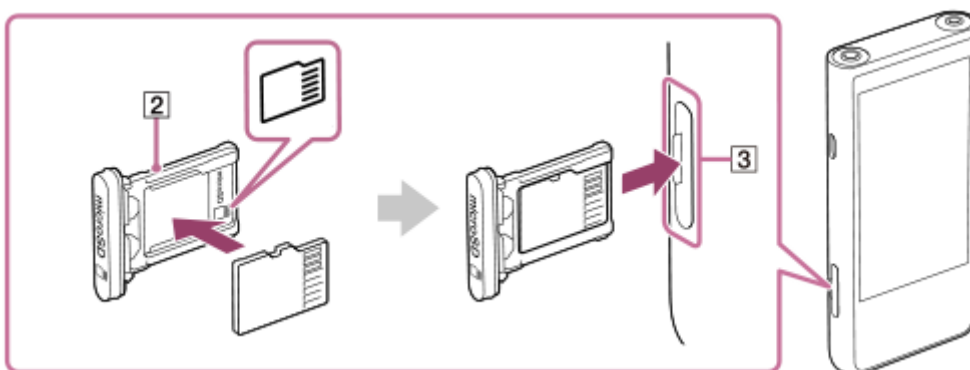

2 Formázza a microSD-kártyát.

Húzza felfelé a Home képernyőt.

Érintse meg a menüpontokat a következő sorrendben.

 [Settings] – [Storage].

Érintse meg a microSD kártya nevét.

Érintse meg a menüpontokat a következő sorrendben.

 (opciók) – [Storage settings] – [Format].

A formattálás végrehajtásához kövesse a képernyőn megjelenő utasításokat.

A microSD-kártya eltávolítása

Mielőtt eltávolítja a microSD-kártyát a lejátszóból, először válassza le a microSD-kártyát a lejátszóról.

1. Húzza felfelé a Home képernyőt.
2. Érintse meg a menüpontokat a következő sorrendben.
⚙️ [Settings] – [Storage].
3. Érintse meg a kioldó ikont a microSD kártya nevének jobb oldalán.
4. Akassza a körmét a bevágásba a microSD kártya nyíláson.
Húzza ki a microSD kártya tálcáját egyenesen.
Távolítsa el a microSD-kártyát.

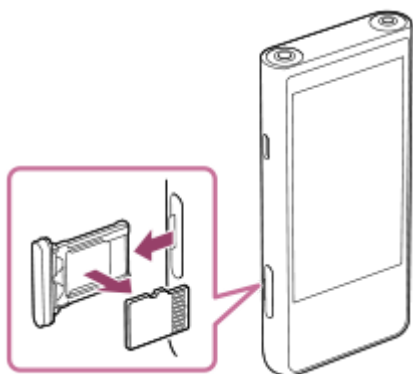

5. Helyezze be a tálcát egyenesen a kártya nyílásba.
Ügyeljen arra, hogy a tálcát szilárdan helyezze be a nyílásba, ne legyen rés.

Megjegyzés

- Ha a microSD kártya tálcát kezeli, ellenőrizze, hogy az irány helyes-e. Ügyeljen arra is, hogy a tálcát egyenes és finoman vigye. A túlzott erő károsíthatja vagy deformálódhat.
- Ha a lejátszó nem ismeri fel a microSD-kártyát, távolítsa el, és helyezze vissza a microSD-kártya tálcát a lejátszóba.
- A microSD-kártya tálcán kívül ne helyezzen be más tárgyat a microSD kártyafoglatba.
- Ha a behelyezett microSD-kártya nagy mennyiségű adatot tartalmaz, körülbelül 10 percig vagy hosszabb ideig is eltarthat, amíg a „Music player” kiépíti az adatbázist.
- A microSD-kártya eltávolításakor a következő adatok törlődnek.
 - Az aktuálisan lejátszott tartalom.
 - Lejátszás helye.
 - A zeneszámok és a lejátszási sorrend a lejátszási várólista képernyőn.
- A microSD-kártya eltávolításakor a következő adatok eltűnnek.
 - A zeneszámok kedvencek adatai a microSD-kártyán.
 - A számok könyvjelzőadatai a microSD-kártyán.
- A microSD-kártya formázásával törlődnek a microSD-kártyán a tárolt adatok. A fontos adatokról készítsen biztonsági másolatot.

Kapcsolódó témák

- [A microSD-kártyákra vonatkozó megjegyzések](#)
- [A microSD-kártya formázása](#)

5-006-195-91(7) Copyright 2019 Sony Corporation

A microSD-kártyákra vonatkozó megjegyzések

- Használjon olyan microSD-kártyát, amelyet előzőleg már formázott a lejátszó segítségével. A Sony nem garantálja az egyéb microSD-kártyák működését.
- A Sony nem garantálja, hogy a több eszközön használt microSD-kártyán minden művelet működik.
- A microSD-kártya formázásával törlődnek a microSD-kártyán a tárolt adatok. Készítsen biztonsági másolatot előre.
- Ne hagyja a microSD-kártyát kisgyerekek által elérhető helyen. Kisgyerekek véletlenül lenyelhetik a microSD-kártyát.
- Válassza le a microSD-kártyát a lejátszóról mielőtt eltávolítaná a microSD-kártyát. Ellenkező esetben előfordulhat, hogy a lejátszó nem működik megfelelően.
- A Sony nem garantálja, hogy minden típusú kompatibilis microSD-kártya működik a lejátszón.
- A következő esetekben az adatok megsérülhetnek.
 - Ha egy microSD-kártyát írási vagy olvasási művelet közben távolítanak el.
 - Ha a lejátszót kikapcsolják írási vagy olvasási művelet közben.
 - Ha egy microSD-kártyát statikus elektromosságnak vagy elektromos zajnak kitett környezetben használnak.
- A Sony nem vállal felelősséget tárolt adatokat ért károkért. A Sony azt javasolja, hogy rendszeres időközönként készítsen biztonsági másolatot fontos adatairól.
- Be kell tartania a következő figyelmeztetéseket a microSD-kártyák kezelése közben.
 - Ne fejtse ki nagy erőt a microSD-kártyára.
 - Ne hajlítsa meg a microSD-kártyát.
 - Ne ejtse le a microSD-kártyát.
 - Ne szerelje szét a microSD-kártyát.
 - Ne változtassa meg a microSD-kártyát.
 - Ne tegye ki a microSD-kártyát víznek.
 - Ne hagyja a microSD-kártyát az autó forró utasterében.
 - Ne hagyja, hogy a microSD-kártyát közvetlen napfény érje.
 - Ne hagyja a microSD-kártyát fűtőtest közelében.
 - Ne hagyja a microSD-kártyát magas páratartalmú helyen.
 - Ne hagyja a microSD-kártyát olyan helyen, ahol korrozív anyagok találhatóak.
 - Ne csatlakoztasson címkéket.
- Tartsa be az alábbi figyelmeztetéseket a microSD kártya tálcára és a microSD kártya nyílására vonatkozóan.
 - A megfelelő irányban, egyenesen helyezze be a microSD kártyatálcát.
 - A microSD-kártya tálcán kívül ne helyezzen be más tárgyat a microSD kártyafoglatba.

Kapcsolódó témák

- [microSD-kártya használata](#)
- [A microSD-kártya formázása](#)

5-006-195-91(7) Copyright 2019 Sony Corporation

Részek és kezelőszervek

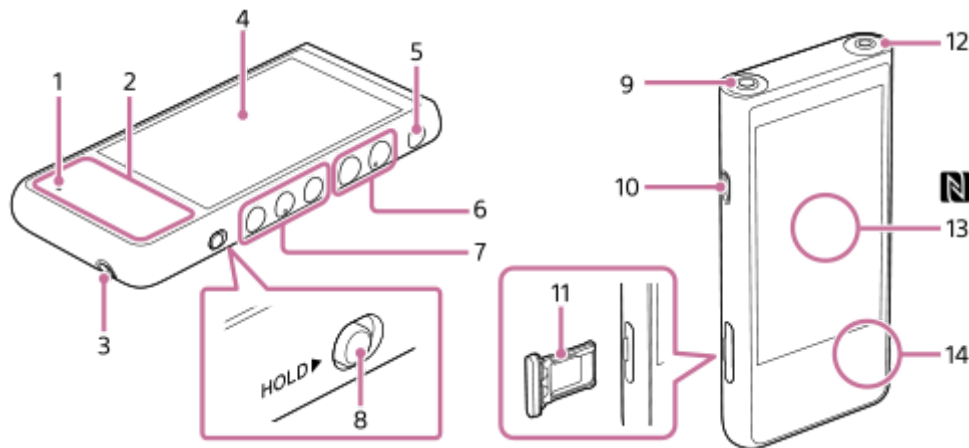

1. Töltést jelző lámpa
A lámpa világít, amíg a lejátszó töltődik.
2. Beépített antenna
A Wi-Fi antenna és a Bluetooth antenna beépített. Ne takarja le az antennát használat közben.
3. Pántfurat
Csatlakoztasson egy szíjat (nem tartozék).
4. Érintőképernyő
Érintse meg a képernyőn látható ikonokat vagy elemeket a lejátszó működtetéséhez.
5.  (be-/kikapcsolás) gomb
 - Nyomja meg a gombot a képernyő be- és kikapcsolásához.
 - Tartsa lenyomva a gombot 5 másodpercig a lejátszó bekapcsolásához.
 - Tartsa lenyomva a gombot 2 másodpercig a lejátszó kikapcsolásához vagy újraindításához.
 - Ha a műveletek instabillá válnak, tartsa lenyomva a gombot 10 másodpercig a lejátszó újraindításának kényszerítéséhez.
6. +(*1)/– (hangerő) gombok
Nyomja meg a gombokat a hangerő beállításához.
7. Lejátszás műveletgombok
 - ▶▶ (Lejátszás/szünet) (*1): a gomb megnyomásával indítsa el vagy szüneteltesse a lejátszást.
 - ◀◀ (előző zeneszám)▶▶ (következő zeneszám): Nyomja meg a gombokat az adott, az előző vagy a következő zeneszám elejére történő ugráshoz.
 - Tartsa lenyomva a gombot gyors visszatekeréshez vagy a gyors lejátszáshoz.
8. HOLD (tartás) kapcsoló
Csúsztassa a kapcsolót a lejátszón lévő lejátszási műveletgombok és +/– (hangerő) gombok rögzítéséhez. A gombok így véletlenül nem használhatók.
Zárolva (nem működtethető)



Kioldva (működtethető)



9. Fülhallgató-csatlakozó (Balanced Standard) (*2)

- Csatlakoztassa a fülhallgatót egy Balanced Standard csatlakozóval. Tolja be a fülhallgató dugaszát, amíg a helyére nem kattán. Csatlakoztassa a fülhallgatót megfelelően. Ellenkező esetben a kimeneti hang gyenge minőségű lesz.
- A passzív fülhallgatót (*3) kizárólag fülhallgató-csatlakozóhoz (Balanced Standard) csatlakoztassa. Ha audiokábel segítségével csatlakoztatja a fülhallgató-csatlakozót (Balanced Standard) egy audióeszköz vonalbemeneti csatlakozójához, kárt okozhat az eszközben.

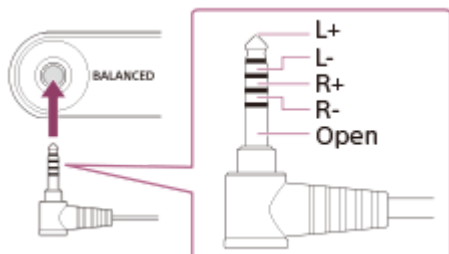

10. USB Type-C port

Csatlakoztassa az USB Type-C kábelt (mellékelve).

11. microSD kártya tálca

Akassza be a körömet a bevágáshoz, és húzza ki a tálcát egyenesen. Állítsa bele a microSD kártyát (nem tartozék) a tálcába.

12. Fülhallgató-csatlakozó (Stereo Mini) (*2)

Csatlakoztassa a fülhallgatót egy sztereó mini csatlakozóval. Tolja be a fülhallgató dugaszát, amíg a helyére nem kattán. Csatlakoztassa a fülhallgatót megfelelően. Ellenkező esetben a kimeneti hang gyenge minőségű lesz.

13. N-jel (hátsó oldal)

Érintse az N-jelölést egy Bluetooth-eszközön ehhez a jelöléshez.

A Bluetooth eszköznek (például fülhallgatónak vagy hangszórónak) támogatnia kell az NFC funkciót.

A Bluetooth-eszközt csatlakoztathatja a lejátszóhoz.

14. Beépített mikrofon

A beépített mikrofont a hangok bevitelére használhatja. Ne takarja le a mikrofont, amikor használja.

*1 A ►|| (lejátszás/szünet) gombon és a hangerő + gombon egy-egy kitapintható pont található. A kitapintható pontok segítségével anélkül megnyomhatja a gombot, hogy odanézne.

*2 Ha fülhallgató mindkét fülhallgató aljzathoz van csatlakoztatva (sztereó mini és Balanced Standard), az egyik fülhallgató aljzathoz (Balanced Standard) származó kimenet elsőbbséget élvez.

*3 Passzív fülhallgató: Zajsűrés vagy Bluetooth funkció nélküli fülhallgató.

A Súlyútmutató tartalma előzetes értesítés nélkül módosulhat a termék műszaki adatainak frissítése következtében.

A jelen Súlyútmutató gépi fordítással készült.

Digital Media Player
NW-ZX505/ZX507

Home képernyő

A widgetek, parancsikonok, mappák és egyebek a Home képernyőn jelennek meg.

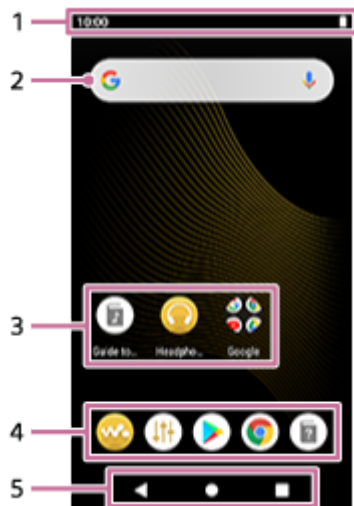

1. Állapotsáv

A lejátszó állapota és az értesítések ikonokként jelennek meg.

Húzza le az állapotsávot az értesítő panel és a Quick Settings panel megjelenítéséhez.

2. Google keresési widget

Érintse meg a beviteli mezőt a billentyűzet megjelenítéséhez. Írjon be szöveget a kereséshez a Google-on.

3. Parancsikonok az alkalmazásokhoz

Érintsen meg egy parancsikont az alkalmazás indításához.

4. Dokk

Akár 5 alkalmazás-parancsikont is hozzáadhat.

5. Navigációs sáv



A navigációs sáv a következő 3 gombot tartalmazza. Érintse meg a működtetéshez.

- ◀ **(vissza)**
Érintse meg a gombot az előző képernyőre való visszatéréshez.
- ● **(home)**
Érintse meg a gombot a Home képernyő megjelenítéséhez.
- ■ **(áttekintés)**
Érintse meg a gombot a legutóbb használt alkalmazások megjelenítéséhez.

Előre telepített alkalmazások

Az alábbi alkalmazások előre telepítve vannak a lejátszóra.

- 🎵 **[Music player]**
Használja az alkalmazást a lejátszón tárolt zenei tartalmak lejátszásához. Az alábbi módokon készíthet elő zenei tartalmakat.
 - A számítógépen lévő zenetartalom átmásolása a lejátszóra.
 - Zenetartalom vásárlása online zeneszolgáltatóktól.

-  **[Sound adjustment]**
Az alkalmazás segítségével állíthatja be a hangot. Közvetlenül beállíthatja a lejátszó hangját. Ez akkor hasznos, ha a tartalmat nem a „Music player” alkalmazással játssza le.
-  **[Play Store]**
Az alkalmazás segítségével megvásárolhatja és/vagy letöltheti a Google Play áruház különböző alkalmazásait.
-  **[Chrome]**
Használja az alkalmazást a Google Chrome indításához és weboldalak megtekintéséhez.

Megjegyzés

- Felhívjuk a figyelmét, hogy a Sony nem vállal felelősséget a más cégek alkalmazásai és szolgáltatásai miatt felmerülő problémákért. Használat előtt ellenőrizze az egyes szolgáltatók szolgáltatási feltételeit.

A Súlygútmutató tartalma előzetes értesítés nélkül módosulhat a termék műszaki adatainak frissítése következtében.
A jelen Súlygútmutató gépi fordítással készült.

Kapcsolódó témák

- [Az állapotsávon megjelenő ikonok listája](#)
- [Alkalmazások telepítése az online zenei szolgáltatások igénybevételére](#)

Digital Media Player
NW-ZX505/ZX507

Az összes alkalmazás képernyő megjelenítése

Az összes alkalmazás képernyő mutatja a lejátszóra telepített összes alkalmazást. Keresse meg a kívánt alkalmazást, és indítsa el.

1 Húzza felfelé a Home képernyőt.

Az összes alkalmazás képernyő megjelenik.

A kívánt alkalmazás megkereséséhez görgessen felfelé vagy lefelé a képernyőn. Érintse meg az alkalmazás ikonját az alkalmazás indításához.

Tipp

- Megkeresheti a kívánt alkalmazást. Írja be az alkalmazás nevét az összes alkalmazás képernyő felső részén lévő beviteli mezőben.

A Súgóútmutató tartalma előzetes értesítés nélkül módosulhat a termék műszaki adatainak frissítése következtében.
A jelen Súgóútmutató gépi fordítással készült.

A Quick Settings panel megjelenítése

A Quick Settings panel segítségével gyorsan elérheti a különféle funkciókat. Be- vagy kikapcsolhatja a funkciókat, vagy módosíthatja a beállításokat.

1 A Home képernyőn húzza le kétszer az állapotsávot. Másik lehetőség: húzza le az állapotsávot 2 ujjal.

A Quick Settings panel megjelenik.

Az alábbiakban felsorolunk néhány funkciót a Quick Settings panelen a vásárlás időpontjában.

- Wi-Fi funkció
- Bluetooth funkció
- Hangerő

2 Érintse meg a kívánt ikont a funkció ki- vagy bekapcsolásához.

Amikor megérinti a hangerő ikont, megjelenik a hangerő párbeszédablak.

A funkciótól függően megnyílik a beállítás képernyő, amikor lenyomva tartja az ikont.

A Súgóútmutató tartalma előzetes értesítés nélkül módosulhat a termék műszaki adatainak frissítése következtében.
A jelen Súgóútmutató gépi fordítással készült.

Kapcsolódó témák

- [Home képernyő](#)

Digital Media Player
NW-ZX505/ZX507

Music player

A „Music player” előre telepített zene alkalmazás a lejátszón.

Csatlakoztassa a lejátszót egy Wi-Fi hálózathoz, és zene tartalmat vásároljon az online zeneszolgáltatóktól. Élvezze a megvásárolt tartalmak, valamint a számítógépről a lejátszóra áttöltött zenei tartalmak hallgatását. A hangminőséget az igényeinek megfelelően is beállíthatja.

A „Music player” elindítása

Érintse meg a  [Music player] gombot a Home képernyőn.

A Súgóútmutató tartalma előzetes értesítés nélkül módosulhat a termék műszaki adatainak frissítése következtében.
A jelen Súgóútmutató gépi fordítással készült.

Kapcsolódó témák

- [A „Music player” különböző képernyőinek használata](#)
- [A „Music player” képernyők alapvető működési gombjai](#)
- [Könyvtár képernyője „Music player”-en](#)
- [Lejátszás képernyő a „Music player”-en](#)
- [Lejátszási várólista képernyő a „Music player”-en](#)
- [Kedvencek/könyvjelzők képernyő „Music player”-en](#)
- [Hangszabályzás képernyők, „Music player”](#)

Digital Media Player
NW-ZX505/ZX507

A „Music player” különböző képernyőinek használata

Ez a témakör ismerteti a „Music player” különböző képernyőinek elrendezését, a Lejátszás képernyővel (A) a középpontban. Pöccintsen a lejátszás képernyőre (A) más képernyőkre váltáshoz (felfelé/lefelé/balra/jobbra).



A Lejátszás képernyő

Ellenőrizheti az információkat az éppen kiválasztott számmal kapcsolatban.

B Könyvtár képernyő

A könyvtár képernyőről választhat számokat. A számok különböző kategóriákba sorolhatók (például [All songs], [Album], [Artist] stb).

C Lejátszási várólista képernyő

Ellenőrizheti a számok listáját, amelyet a lejátszó az aktuális beállításokkal fog játszani.

D Kedvencek/könyvjelzők képernyő

A Kedvencek vagy a könyvjelzők előtt felvett zeneszámokat meghallgathatja.

Ezen a képernyőn a következő műveletek végezhetők el.

- Zeneszámok hozzáadása könyvjelzőkhöz.
- Zeneszámok eltávolítása a Kedvencekből vagy a könyvjelzők közül.
- A zeneszámok sorrendjének módosítása a Kedvencek vagy a könyvjelzők között.

E Hangszabályzás képernyők

Használhatja a különféle hangszabályzásokat.





Hangbeállításokat menthet el előbeállításokként. Akár 3 beállítás is tárolható.

- Equalizer
- DSEE Ultimate™
- DC Phase Linearizer
- Dynamic Normalizer
- Vinyl Processor

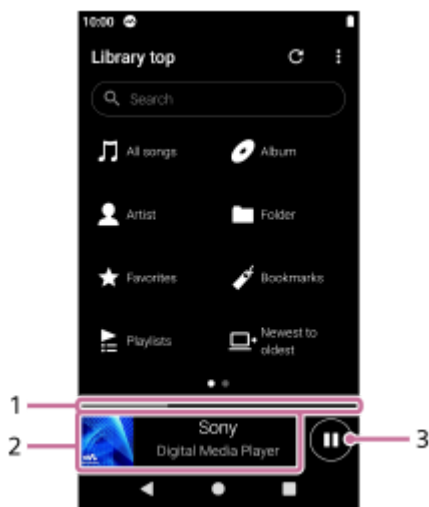
Mini lejátszó

A mini lejátszó megjelenik az egyes képernyők alján (kivéve a lejátszás képernyőt). Érintse meg a mini lejátszót a lejátszás képernyő megjelenítéséhez.



1. Aktuális lejátszási pozíció
A terület az aktuális zeneszámon belüli lejátszási pozíciót jelzi.
2. Lemezborító/zeneszám címe/előadó neve
Érintse meg a területet a lejátszás képernyő megjelenítéséhez. Az előző zeneszám vagy a következő zeneszám elejére ugráshoz pöccintse a területet balra vagy jobbra.
3.  (Play)/ (Pause) gomb
Érintse meg a  (Play) gombot a lejátszáshoz.
Érintse meg a  (Pause) gombot lejátszás közben a lejátszás szüneteltetéséhez.

Kapcsolódó témák

- Music player
- A „Music player” képernyők alapvető működési gombjai
- Könyvtár képernyője „Music player”-en
- Lejátszás képernyő a „Music player”-en
- Lejátszási várólista képernyő a „Music player”-en
- Kedvencek/könyvjelzők képernyő „Music player”-en
- Hangszabályzás képernyők, „Music player”





5-006-195-91(7) Copyright 2019 Sony Corporation

Digital Media Player
NW-ZX505/ZX507

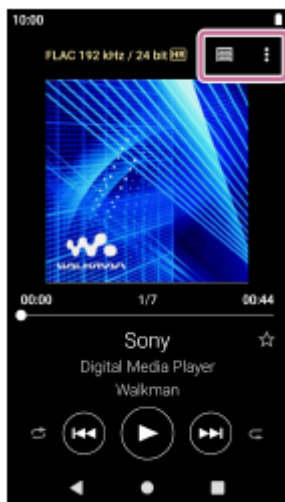
A „Music player” képernyők alapvető működési gombjai

A képernyő felső részén alapvető működési gombok találhatók. Az elérhető gombok a képernyőtől függően eltérőek lehetnek.



-  (Options)
Érintse meg a gombot az opciók menü megjelenítéséhez.
A megjelenített elemek a képernyőtől függően eltérőek lehetnek. A [Settings] lehetőség választása esetén beállíthatja a „Music player” alapvető beállításait.
-  (Library top)
Érintse meg a gombot a könyvtár képernyő megjelenítéséhez.
-  (Playback screen)
Érintse meg a gombot a lejátszás képernyő megjelenítéséhez.
Ez a gomb csak a „Music player” beállítások menüben jelenik meg.
-  (Update database)
Érintse meg a gombot a „Music player” adatbázisának frissítéséhez.
Ez a gomb csak a könyvtár képernyőjén jelenik meg.

A Súgóútmutató tartalma előzetes értesítés nélkül módosulhat a termék műszaki adatainak frissítése következtében.
A jelen Súgóútmutató gépi fordítással készült.

Kapcsolódó témák

- [Music player](#)

Digital Media Player
NW-ZX505/ZX507

Könyvtár képernyője „Music player”-en

A könyvtár képernyőről választhat számokat. A számok különböző kategóriákba sorolhatók (például [All songs], [Album], [Artist] stb).

A könyvtár képernyő megjelenítése

Pöccintse a lejátszás képernyőt „Music player”-en lefelé. Másik lehetőség: érintse meg a  (Library top)-t a képernyő jobb felső sarkában.

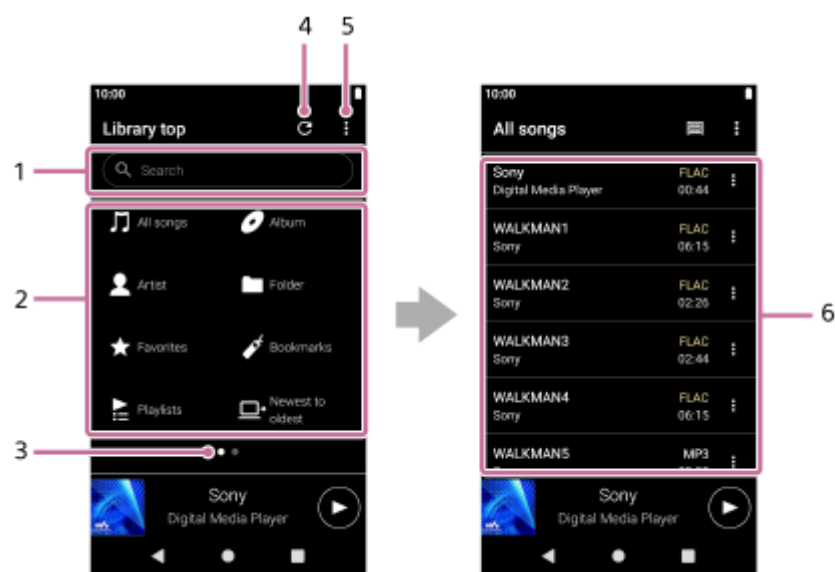

1. Keresőmező

Koppintson a mezőre a billentyűzet és a beírandó szöveg megjelenítéséhez. Írjon be kulcsszavakat elemek kereséséhez, mint például zeneszámok címei.

2. Zenekategóriák ([All songs], [Album], [Artist] stb.)

Minden zeneszám több kategóriába van sorolva. Válassza ki a számot a kívánt kategóriából.

3. Oldalszámláló

A pontok száma az elérhető oldalak számát jelöli. Húzza jobbra vagy balra a képernyőt másik oldalra váltáshoz.

4. Adatbázis frissítése gomb

Érintse meg a gombot a „Music player” adatbázisának frissítéséhez.

Előfordulhat, hogy a megvásárolt tartalom vagy az áttöltött tartalom nem jelenik meg a könyvtárban a „Music player”-en. Ebben az esetben győződjön meg arról, hogy a zenefájl a lejátszó memóriájában a [Music] mappában vagy a [Download] mappában található, vagy pedig a microSD kártya [Music] mappájában. Továbbá frissítse az adatbázist.

5. Opciók gomb

6. Alkategóriák vagy zeneszám lista

Miután kiválasztotta a zenekategóriát, válassza ki az alkategóriát, amíg meg nem találja a kívánt számot.

Ellenőrizheti a számok kodekét, például FLAC formátum. A Nagyfelbontású audió formátumok kodekei színesen jelennek meg.

Option menu

Érintse meg  (Options) az opció menü megjelenítéséhez.

A megjelenített elemek a képernyőtől és beállításoktól függően eltérőek lehetnek.

Settings

Válassza ki ezt az elemet a „Music player” Beállítások menü megjelenítéséhez.

Select items to display

Ezzel az elemmel határozhatja meg, hogy melyik kategória legyen megjelenítve és melyik ne.



Reset display item settings

Válassza ki az elemet az alapértelmezett kategóriák megjelenítéséhez.

Operation guide

Válassza ki ezt az elemet a használati útmutató megtekintéséhez.

Context menu

Érintse meg  (Context menu) a helyi menü megjelenítéséhez.  (Context menu) megjelenik az alkategória lista minden elemének jobb oldalán.

A megjelenített elemek a képernyőtől és beállításoktól függően eltérőek lehetnek.

Add to Bookmarks

Válassza ki az elemet egy zeneszám vagy egy alkategória elemének könyvjelzőkhöz történő hozzáadásához.

Detailed song information

Válassza ki ezt az elemet a zeneszám adatainak megjelenítéséhez.

Delete

Válassza ki az elemet egy kijelölt zeneszám, mappa vagy lejátszási lista törléséhez.

Tipp

- A kategóriaikonok mozgathatók. Tartsa lenyomva az ikont, és húzza a kívánt helyre.
- A lista elemének lenyomva tartásával is megjelenítheti a helyi menüt.
- Az adatbázist a beállítások menüből is frissítheti „Music player”-en.
Koppintson a menüelemekre az alábbi sorrendben.
 (Options) – [Settings] – [Update database].

A Súlyútmutató tartalma előzetes értesítés nélkül módosulhat a termék műszaki adatainak frissítése következtében.
A jelen Súlyútmutató gépi fordítással készült.

Kapcsolódó témák

- [Music player](#)
- [A „Music player” különböző képernyőinek használata](#)
- [A „Music player” képernyők alapvető működési gombjai](#)
- [Zene lejátszása](#)

Digital Media Player
NW-ZX505/ZX507

Lejátszás képernyő a „Music player”-en

Ellenőrizheti az információkat az éppen kiválasztott számmal kapcsolatban.

A lejátszás képernyő megjelenítése

Érintse meg a  [Music player] gombot a Home képernyőn.

Ha a lejátszás képernyőtől eltérő képernyő jelenik meg, végezze el az alábbi műveletek egyikét.

- Pöccintsen a képernyőn (felfelé/lefelé/balra/jobbra).
- Érintse meg a mini lejátszót a lejátszás képernyő megjelenítéséhez.



1. Hangminőség (kodek, mintavételi frekvencia, bitsebesség/kvantálás bitsebesség) / nagyfelbontású audió ikon
2. Albumborító
3. Az aktuális számból eltelt idő
4. Idővonal sáv
5. zeneszám címe / előadó neve / album címe
6. Véletlen sorrendű lejátszás gomb / Előző gomb / Lejátszás (Szünet) gomb / Következő gomb / Ismétlés gomb
7. Könyvtár gomb
8. Opciók gomb
9. A zeneszám száma / a zeneszámok darabszáma
10. A zeneszám hossza
11. Kedvencek gomb

Érintse meg ezt a gombot, hogy az aktuális zeneszámot hozzáadja a Kedvencek csoporthoz, vagy hogy eltávolítsa a zeneszámot a Kedvencek közül.

Option menu

Érintse meg  (Options) az opció menü megjelenítéséhez.

A megjelenített elemek a beállításoktól függően eltérőek lehetnek.

Settings

Válassza ki ezt az elemet a „Music player” Beállítások menü megjelenítéséhez.

Add to Bookmarks

Válassza ki ezt az elemet a jelenlegi zeneszám könyvjelzőköz adásához.

Search related

Válassza ki ezt az elemet az aktuális zeneszámhoz kapcsolódó tartalmak, például ugyanazon az albumon lévő zeneszámok és ugyanettől az előadótól származó albumok kereséséhez.

Display tape playback screen

Amikor bekapcsolja az elemet, a lejátszás képernyője egy forgó kazetta animációra vált. A megjelenített kazetta típusa a lejátszott zeneszámnak megfelelően változik.

Detailed song information

Válassza ki ezt az elemet az aktuális zeneszám adatainak megjelenítéséhez.

Display lyrics

Válassza ki ezt az elemet az aktuális zeneszám dalszövegének megjelenítéséhez.

Delete

Válassza ki ezt az elemet az aktuális zeneszám törléséhez.

Operation guide

Válassza ki ezt az elemet a használati útmutató megtekintéséhez.

Tipp

- Húzza az idővonal sávot a zeneszám lejátszás pozíciójának módosításához. Az idővonal sáv húzása közben az aktuális zeneszám eltelt ideje megjelenik a lemezborítón.
- Ha egy bizonyos ideig a lejátszás képernyőn gombbal vagy a képernyőn nem végez műveleteket, a kijelző a kazetta képernyőjére vált. Ez akkor fordul elő, ha kiválasztja a lejátszás képernyőt, miközben a [Display tape playback screen] jelölőnégyzete be van jelölve. A képernyő-műveletek végrehajtásához érintse meg a kazetta képernyőt. A kijelző átmenetileg visszavált a normál lejátszás képernyőre. Ezután végezhet képernyő-műveleteket.
- Annak ellenére, hogy a jelölőnégyzet be van jelölve a [Display tape playback screen] számára, a lejátszás képernyő nem vált a kazetta képernyőjére, amíg a [Detailed song information] vagy a [Display lyrics] látható.
- A [Display tape playback screen] funkció be- és kikapcsolható a „Music player” bármely képernyőjén látható menüből. Koppintson a menüelemekre az alábbi sorrendben.
☰ (Options) – [Settings] – [Play on cassette tape screen].
- A [Search related] műveletet úgy is végrehajthatja, hogy a lejátszás képernyőn megérinti a zeneszám címét, az előadó nevét vagy az album címét a „Music player” funkcióban.

Megjegyzés

- A lejátszó automatikusan kikapcsolja a képernyőt, ha 10 percig jeleníti meg a kazettás lejátszás képernyőt.
- Az eltelt idő és az idővonal sáv értéke nem feltétlenül pontos.
- Előfordulhat, hogy a lejátszó nem jeleníti meg az albumborítót a fájlformátumtól függően.

A Súlyútmutató tartalma előzetes értesítés nélkül módosulhat a termék műszaki adatainak frissítése következtében.
A jelen Súlyútmutató gépi fordítással készült.

Kapcsolódó témák

- [Music player](#)
- [A „Music player” különböző képernyőinek használata](#)
- [A „Music player” képernyők alapvető működési gombjai](#)

- Zene lejátszása
- Lejátszási módok
- Kedvencek kezelése „Music player”-en
- Dalszöveg megjelenítése

5-006-195-91(7) Copyright 2019 Sony Corporation

Digital Media Player
NW-ZX505/ZX507

Lejátszási várólista képernyő a „Music player”-en

Ellenőrizheti a számok listáját, amelyet a lejátszó az aktuális beállításokkal fog játszani.

A várólista képernyő megjelenítése

Húzza a „Music player” lejátszás képernyőt jobbra.

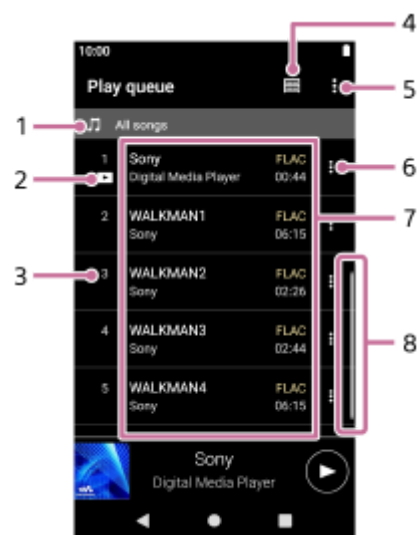

1. Lejátszó egység

2. Aktuális zeneszám

3. Lejátszási sorrend

4. Könyvtár gomb

5. Opciók gomb

6. Helyi menü gomb

7. Tartalom lista

- Előadó neve
- zeneszám címe
- Kodek
A Nagyfelbontású audió formátumok kodekei színesen jelennek meg.
- Hossz

8. Görgetés kijelzés

Option menu

Érintse meg  (Options) az opció menü megjelenítéséhez.

A megjelenített elemek a beállításoktól függően eltérőek lehetnek.



Settings

Válassza ki ezt az elemet a „Music player” Beállítások menü megjelenítéséhez.

Add all songs to Bookmarks

Válassza ki ezt az elemet az aktuális lejátszási várólista könyvjelzőkhöz való adásához.

Context menu

Érintse meg  (Context menu) a helyi menü megjelenítéséhez.  (Context menu) megjelenik az egyes elemek jobb oldalán.

A megjelenített elemek a beállításoktól függően eltérőek lehetnek.

Add to Bookmarks

Válassza ki ezt az elemet a kiválasztott zeneszám könyvjelzőkhöz adásához.

Detailed song information

Válassza ki ezt az elemet a zeneszám adatainak megjelenítéséhez.

Tipp

- A lista elemének lenyomva tartásával is megjelenítheti a helyi menüt.

A Súlyútműtató tartalma előzetes értesítés nélkül módosulhat a termék műszaki adatainak frissítése következtében.
A jelen Súlyútműtató gépi fordítással készült.

Kapcsolódó témák

- [Music player](#)
- [A „Music player” különböző képernyőinek használata](#)
- [A „Music player” képernyők alapvető működési gombjai](#)
- [Zene lejátszása](#)
- [Lejátszási módok](#)
- [Könyvjelzők kezelése a „Music player”-ben](#)

Digital Media Player
NW-ZX505/ZX507

Kedvencek/könyvjelzők képernyő „Music player”-en

A kedvencekhez vagy könyvjelzőhöz adott zeneszámokat meghallgathatja.

A Kedvencek/könyvjelzők képernyő megjelenítése

Húzza a „Music player” lejátszás képernyőt balra.

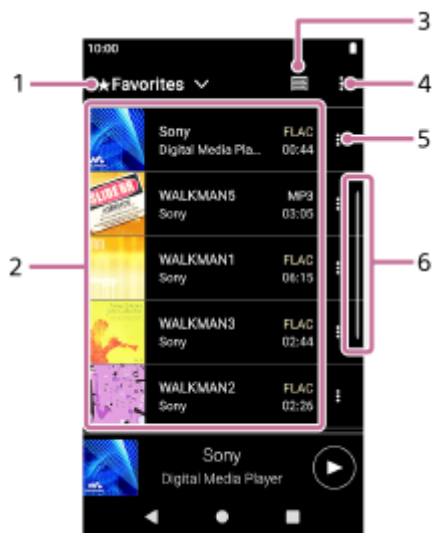

1. Legördülő menü kedvencek és könyvjelzők számára

2. Tartalom lista

- Albumborító
- Előadó neve
- zeneszám címe
- Kodek
- Hossz

3. Könyvtár gomb

4. Opciók gomb

5. Helyi menü gomb

6. Görgetés kijelzés

Option menu

Érintse meg  (Options) az opció menü megjelenítéséhez.

A megjelenített elemek a képernyőtől és beállításoktól függően eltérőek lehetnek.

Settings

Válassza ki ezt az elemet a „Music player” Beállítások menü megjelenítéséhez.

Edit song order

Válassza ki ezt az elemet a kiválasztott kedvencek vagy könyvjelzők listán található zeneszámok sorrendjének módosításához. Fogja meg és húzza át a zeneszámokat addig, amíg nincsenek a kívánt sorrendben.



Add all songs to Bookmarks

Válassza ki a kívánt elemet a kiválasztott Kedvencek vagy könyvjelzők összes zeneszámának másik könyvjelzőhöz való hozzáadásához.

Remove all

Válassza ki ezt az elemet a kiválasztott kedvencek vagy könyvjelzők összes zeneszámának eltávolításához.

Context menu

Érintse meg  (Context menu) a helyi menü megjelenítéséhez.  (Context menu) megjelenik az egyes elemek jobb oldalán.

A megjelenített elemek a képernyőtől és beállításoktól függően eltérőek lehetnek.

Add to another Bookmarks

Válassza ki ezt az elemet a kiválasztott zeneszám másik könyvjelzők adásához.

Remove from this list

Válassza ki egy kijelölt zeneszám kedvencekből vagy könyvjelzőkből történő eltávolításához.

Detailed song information

Válassza ki ezt az elemet a zeneszám adatainak megjelenítéséhez.

Tipp

- A lista elemének lenyomva tartásával is megjelenítheti a helyi menüt.

Megjegyzés

- A microSD-kártya eltávolításakor a következő adatok eltűnnek.
 - A zeneszámok kedvencek adatai a microSD-kártyán.
 - A számok könyvjelzőadatai a microSD-kártyán.

Az adatok a „Music player” adatbázisban maradhatnak. Ebben az esetben a microSD kártya újbóli beillesztésekor az adatok újra megjelennek.

A Súgóútmutató tartalma előzetes értesítés nélkül módosulhat a termék műszaki adatainak frissítése következtében.
A jelen Súgóútmutató gépi fordítással készült.

Kapcsolódó témák

- [Music player](#)
- [A „Music player” különböző képernyőinek használata](#)
- [A „Music player” képernyők alapvető működési gombjai](#)
- [Zene lejátszása](#)
- [Lejátszási módok](#)
- [Kedvencek kezelése „Music player”-en](#)
- [Könyvjelzők kezelése a „Music player”-ben](#)

Digital Media Player
NW-ZX505/ZX507

Hangszabályzás képernyők, „Music player”

Különbféle hangszabályzásokat alkalmazhat. A hangszabályzás képernyőket gyorsan elérheti a lejátszás képernyőről „Music player”-en. Ebben az esetben nem kell elindítania a [Sound adjustment] alkalmazást. Hangbeállításokat menthet el előbeállításokként. Akár 3 beállítás is tárolható.

A hangszabályzás képernyők megjelenítése

Pöccintsen a lejátszás képernyőre „Music player”-en felfelé.

Navigálás a hangszabályzás képernyők között

A hangszabályzás kiválasztásához pöccintse a képernyőt bal vagy jobb oldalra.

A következő beállítások bekapcsolása esetén nem lehet hangszabályzásokat kiválasztani. Kapcsolja ki ezeket a beállításokat, hogy engedélyezze a többi hangszabályzást.

- Direct Source

Választható hangszabályzások

- Equalizer
- DSEE Ultimate™
- DC Phase Linearizer
- Dynamic Normalizer
- Vinyl Processor

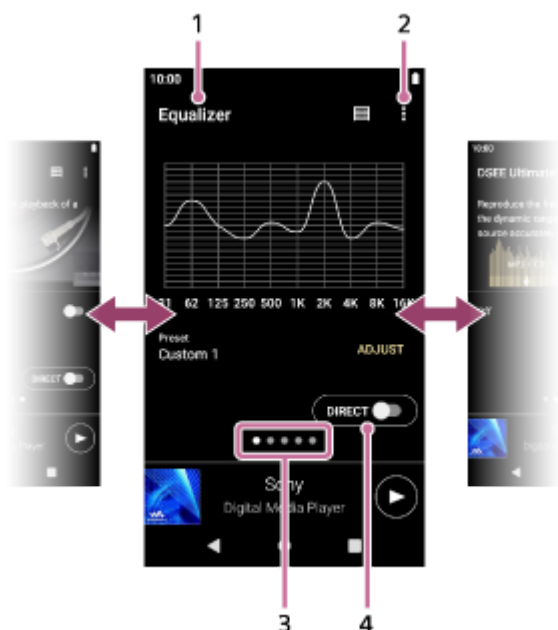

1. A hangszabályzás neve

2. Opciók gomb

3. Oldalszámláló

A pontok száma az elérhető oldalak számát jelöli. Húzza jobbra vagy balra a képernyőt másik oldalra váltáshoz.

4. [DIRECT] kapcsoló

Be- vagy kikapcsolhatja a [Direct Source] funkciót.

Option menu

Érintse meg  (Options) az opció menü megjelenítéséhez.

A megjelenített elemek a képernyőtől és beállításoktól függően eltérőek lehetnek.

Settings

Válassza ki ezt az elemet a „Music player” Beállítások menü megjelenítéséhez.

Saved sound settings

Válassza ki ezt az elemet a személyre szabott beállítások mentéséhez vagy lekéréséhez.

Operation guide

Válassza ki ezt az elemet a használati útmutató megtekintéséhez.

Tipp

- Húzza lefelé bármelyik hangszabályzás képernyőt a lejátszás képernyőre való visszatéréshez.

A Súlyútmutató tartalma előzetes értesítés nélkül módosulhat a termék műszaki adatainak frissítése következtében.
A jelen Súlyútmutató gépi fordítással készült.



Kapcsolódó témák

- [Music player](#)
- [A „Music player” különböző képernyőinek használata](#)
- [A „Music player” képernyők alapvető működési gombjai](#)
- [A hang szabályozása](#)

Digital Media Player
NW-ZX505/ZX507

Böngészés a „Music player” használati útmutatóban

Böngészhet a „Music player”-en a használati útmutatóban.

- 1 Érintse meg a  [Music player] gombot a Home képernyőn.
- 2 A lejátszás képernyőn, a könyvtár képernyőjén vagy a hangszabályzás képernyőn érintse meg a menüelemeket a következő sorrendben:
 (Options) – [Operation guide].

A Súgóútmutató tartalma előzetes értesítés nélkül módosulhat a termék műszaki adatainak frissítése következtében.
A jelen Súgóútmutató gépi fordítással készült.

Kapcsolódó témák





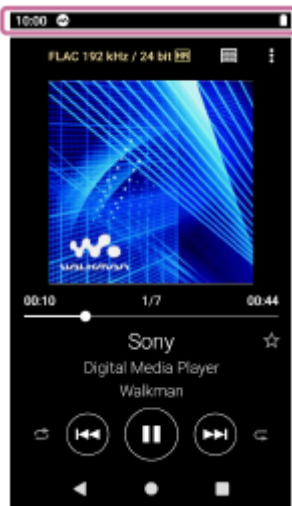

- [Music player](#)
- [A „Music player” különböző képernyőinek használata](#)

Digital Media Player
NW-ZX505/ZX507

Az állapotsávon megjelenő ikonok listája

Az állapotsávban a lejátszó különböző állapotai ikonokként jelennek meg.



-  – „Music player” működése.
– Az adatbázis frissítése „Music player”-en.
-  microSD kártya csatlakoztatva
-  HOLD jelölő
-  Bluetooth funkció
-  Wi-Fi hálózat csatlakoztatva
-  Repülőgép üzemmód
-  Akkumulátor állapota

A Súgóútmutató tartalma előzetes értesítés nélkül módosulhat a termék műszaki adatainak frissítése következtében.
A jelen Súgóútmutató gépi fordítással készült.

Kapcsolódó témák

- [Home képernyő](#)

Digital Media Player
NW-ZX505/ZX507

A jó minőségű hangok hallgatásához útmutató megtekintése

Megtekintheti a tartalmak nagy hangminőségben való élvezetére vonatkozó információkat.

- 1 Érintse meg a  [Guide to quality sound] gombot a Home képernyőn.

A Súgóútmutató tartalma előzetes értesítés nélkül módosulhat a termék műszaki adatainak frissítése következtében.
A jelen Súgóútmutató gépi fordítással készült.

A képernyő zárolásának beállítása

Ha bekapcsolja a képernyőzár funkciót, a képernyő automatikusan zárolva lesz, amikor a képernyő kikapcsol. Ez segít biztonságban tartani a lejátszót abban az esetben, ha elveszik. A képernyő feloldására több módszert is megadhat.

- 1 Húzza felfelé a Home képernyőt.**
- 2 Érintse meg a menüpontokat a következő sorrendben.**
 [Settings] – [Security & location] – [Screen lock].
- 3 Érintse meg a kívánt módszert a képernyő zárolásának feloldásához.**

A módszertől függően előfordulhat, hogy beállítási képernyő jelenik meg. A beállítások elvégzéséhez kövesse a képernyőn megjelenő utasításokat.

Megjegyzés

- Ügyeljen arra, hogy ne feledkezzen meg a feloldási kódjáról. Az információk kizárólag a vevőhöz tartoznak, nem Sony-hoz. Ha elfelejti, hogyan lehet a képernyőt feloldani, forduljon a legközelebbi Sony márkakereskedőhöz vagy Sony Service Center-hez. A képernyő zárolására vonatkozó információk törléséhez a lejátszót formattálják, díj ellenében. A Sony nem vállal felelősséget tárolt adatokat ért károkért.

A Súgóútmutató tartalma előzetes értesítés nélkül módosulhat a termék műszaki adatainak frissítése következtében.
A jelen Súgóútmutató gépi fordítással készült.

Hangerő beállítása

A „Music player” hangerő beállítása.

1. Nyomja meg vagy tartsa lenyomva a +/- (hangerő) gombokat (1).

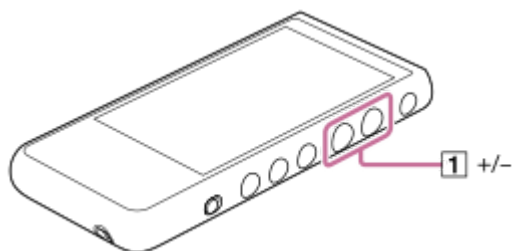

A hangerő beállítása a hangerő párbeszédpanellel

1. Kapcsolja be a lejátszó képernyőjét.
2. Nyomja meg a +/- (hangerő) gombot (1) a hangerő panel megjelenítéséhez.

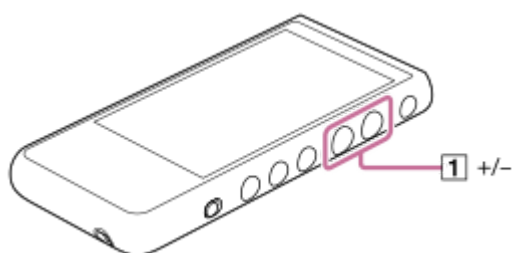

3. Érintse meg a hangerő-skálát vagy a hangerő panelen lévő számjegyeket a hangerő párbeszédpanel megjelenítéséhez.

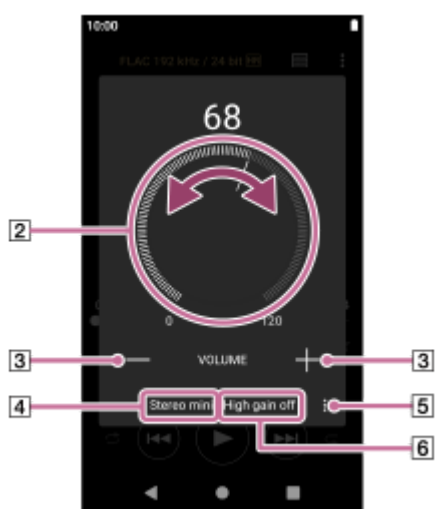

- 2 Hangerő gomb
- 3 +/- (hangerő)
- 4 Aktuális hangkimenet (sztereó mini vagy kiegyensúlyozott szabványos) (*1)
- 5 Opciók gomb (High gain output beállítás) (*1)
- 6 Az aktuális hangkimenet aktuális [High gain output] beállítása (be vagy ki) (*1)

*1 A menüelemek bizonyos országokban vagy régiókban nem érhetők el.

4. Forgassa el a hangerő gombot (2) a hangerő beállításához.
Az aktuális hangkimenet (4) hangereje beállításra kerül.
A hangerő beállításához megérintheti vagy lenyomhatja a +/- (hangerő) (3) gombot is.

Tipp

- A hangerő párbeszédpanel a Quick Settings panelről is megjeleníthető. A Home képernyőn húzza le kétszer az állapotsávot. Ezután érintse meg a hangerő ikont a Quick Settings panelen.
- A hangerő alacsony lehet bizonyos fülhallgatók használata esetén. Ebben az esetben a kimeneti beállítást High Gain-re kell állítani.
Érintse meg  (Options) (5), hogy megjelenítse a High Gain kimenet panelt. Ezután érintse meg a kapcsolót a használt fejhallgató-csatlakozó típusa mellett. (Előfordulhat, hogy egyes országokban és régiókban a menüelem nem érhető el.)
- A Balanced Standard és a Stereo Mini fülhallgató-csatlakozók közötti váltás esetén a hangerő váratlanul hangos lehet. A hangerő növekedésének elkerülése érdekében a lejátszó automatikusan csökkentheti a hangerőt.

Megjegyzés

- Előfordulhat, hogy a hangerő túl magas vagy túl alacsony, ha a zenét más alkalmazás segítségével hallgatja, nem a „Music player” segítségével. Ebben az esetben a következő műveletnek megfelelően állítsa be a hangerőt.
Érintse meg a  (beállítás) gombot a hangerő panelen, és állítsa be a hangerőt a [Media volume] értékre.
Ezután állítson be egy hangerőt a +/- (hangerő) gombokkal (1) vagy a hangerő párbeszédpanellel.
- A „Music player” hangereje túl magas vagy túl alacsony lehet, ha másik alkalmazás használata közben módosította a hangerőt. Ebben az esetben a hangerőt a +/- (hangerő) gombokkal (1) vagy a hangerő párbeszédpanellel kell beállítani.
- A hangerő a következő esetekben nem módosítható a hangerő párbeszédpanellel. A hangerőt a csatlakoztatott eszköz segítségével állítja be.
 - Ha a hang a lejátszóhoz csatlakoztatott Bluetooth-eszközön keresztül jön létre.
 - Ha a hang a lejátszóhoz csatlakoztatott USB-eszközön keresztül jön létre.

A hangerő korlátozása

Az AVLS (automatikus hangerő-korlátozó rendszer) funkció csökkenti a nagy hangerő okozta fülkárosodás kockázatát. Az AVLS korlátozza a maximális hangerőt. Az AVLS a következő funkciókkal rendelkezik.

- Az AVLS egy bizonyos szintre korlátozza a hangerőt.
- Az AVLS megakadályozza, hogy másokat megzavarjon a nagy hangerő.
- Az AVLS csökkenti azokat a kockázatokat, amelyek akkor keletkeznek, ha nem hallja a környezeti zajokat.
- Az AVLS lehetővé teszi a kényelmes hangerőn való zenehallgatást.

1. Húzza felfelé a Home képernyőt.
2. Érintse meg a menüpontokat a következő sorrendben.
 [Settings] – [Sound].
3. Érintse meg a [AVLS (volume limit)] kapcsolót.

Megjegyzés

- AVLS (Volume Limit) nem hatékony a következő esetekben.
 - Ha a hang a lejátszóhoz csatlakoztatott Bluetooth-eszközön keresztül jön létre.
 - Ha a hang a lejátszóhoz csatlakoztatott USB-eszközön keresztül jön létre.

A S g tmutat  tartalma el zetes  rtesítés n lk l m dosulhat a term k m szaki adatainak frissítése k vetkeztében.
A jelen S g tmutat  g pi fordítással kész lt.

Kapcsolódó témák

- [Music player](#)
- [Hanger vel kapcsolatos m veletek az eur pai  s koreai ir nyelvekkel  sszhangban](#)

5-006-195-91(7) Copyright 2019 Sony Corporation

Hangerővel kapcsolatos műveletek az európai és koreai irányelvekkel összhangban

- Európai ügyfelek részére
- Koreai ügyfelek részére (fülhallgatóval rendelkező modellek)

A riasztás (hangjelzés) és a [Check the volume level.] figyelmeztetés a hallása védelmének érdekében vannak. Akkor szólal és jelenik meg, ha a hangerőt káros szintre emeli. A riasztást és figyelmeztetést a riasztási párbeszédpanelben található [OK] gomb megérintésével kapcsolhatja ki.

Megjegyzés

- A riasztás és figyelmeztetés megszakítását követően a hangerő a kívánt szintre növelhető.
- A kezdeti figyelmeztetést követően a riasztás és a figyelmeztetés 20 óránként ismétlődni fog, amíg a hangerő a hallásra káros szinten van. Amikor ez történik, a hangerő automatikusan lecsökken.
- Ha kikapcsolja a lejátszót, miután a hangerőt olyan magas szintre állította, amely károsíthatja a dobhártyáját, a hangerő automatikusan alacsonyabb lesz, amikor a következő alkalommal bekapcsolja a lejátszót.
- A riasztás nem lesz hallható, amikor a Bluetooth kapcsolat aktív.

A Súgóútmutató tartalma előzetes értesítés nélkül módosulhat a termék műszaki adatainak frissítése következtében.
A jelen Súgóútmutató gépi fordítással készült.

Kapcsolódó témák

- [Hangerő beállítása](#)

Digital Media Player
NW-ZX505/ZX507

Zenei tartalom előkészítése

A zenetartalmak hallgatása előtt a lejátszóra elő kell készíteni a zenetartalmat. Ez a témakör ismerteti a következő műveletekre vonatkozó utasításokat.

- Zenei tartalmak vásárlása az online zenei szolgáltatásoktól a lejátszó segítségével.
- Zenetartalom importálása audio-CD-ről a Music Center for PC alkalmazásba.
- Windows számítógépen tárolt zenetartalom importálása a Music Center for PC alkalmazásba.
- Külső adathordozón tárolt zenetartalom importálása Windows számítógépre.
- Zenetartalom vásárlása online zeneszolgáltatóktól.



Music Center for PC a Windows számítógépek számára javasolt alkalmazás. Mielőtt számítógépre másolja a zenefájlokat a Windows számítógépről a lejátszóra, telepítse a Music Center for PC-t Windowsszámítógépre. Bizonyosodjon meg arról, hogy a szoftver verziója Music Center for PC 2.2 vagy későbbi. A korábbi verziók Music Center for PC nem ismerik fel a lejátszót.

A Mac számítógépen tárolt zenei tartalmak átmásolásához telepíteni kell egy további szoftvert. A kiegészítő szoftverekre példa Android File Transfer (Google LLC).

Zenei tartalmak vásárlása az online zenei szolgáltatásoktól a lejátszó segítségével

Ha a lejátszót a Wi-Fi hálózathoz csatlakoztatja, akkor megvásárolhatja az online zeneszolgáltatók által árult zenefájlokat. A részleteket lásd: [Zenei tartalmak vásárlása az online zenei szolgáltatásoktól a lejátszó segítségével].

Zenetartalom importálása audio-CD-ről a Music Center for PC alkalmazásba

1. Olyan számítógépet használjon, amelyen a Music Center for PC már telepítve van.
2. Indítsa el a Music Center for PC alkalmazást.
3. Az oldalsávon kattintson az [Import] alatt a [CD] lehetőségre.
4. Helyezzen be egy audio-CD lemezt a számítógép lemezmeghajtójába.
Az audio-CD-n lévő zenei tartalom megjelenik a Music Center for PC képernyőjén.
Szükség esetén módosíthatja a CD-k importálásakor használt formátumot. A  mellett kattintson a  lehetőségre, majd válassza ki a fájlformátumot a [CD import settings] közül.
 - A jobb hangminőségért: FLAC
 - Az általános hangminőségért: AAC (.mp4), MP3 (.mp3)
5. Jelölje ki a zenei tartalmat, amelyet importálni kíván.
6. Kattintson az [Import] lehetőségre a zenei tartalom importálásának elindításához.
Az importálás megszakításához kattintson a [Stop] lehetőségre.

Az eljárással kapcsolatos részletekért lásd [How to use] a Music Center for PC ügyféltámogatási webhelyén. (<https://www.sony.net/smc4pc/>)

Tipp

- A Music Center for PC helyett az iTunes alkalmazást is használhatja audio-CD-k importálásához.

Számítógépen tárolt zenetartalom importálása a Music Center for PC alkalmazásba

1. Olyan számítógépet használjon, amelyen a Music Center for PC már telepítve van.
2. Indítsa el a Music Center for PC alkalmazást.
3. Kattintson a ☰ (menü) lehetőségre a bal felső sarokban a Music Center for PC képernyőn. Ezután válassza ki az importálás módot a [File] menüből.
4. Adja meg a mappákat vagy a zene tartalmát, amelyet importálni kíván.
5. Indítsa el a zenei tartalom importálását.

Az eljárással kapcsolatos részletekért lásd [How to use] a Music Center for PC ügyféltámogatási webhelyén. (<https://www.sony.net/smc4pc/>)

Külső adathordozón tárolt zenetartalom importálása számítógépre

Olyan külső adathordozót használjon, amely tartalmazza a zenetartalmat. A következő útmutatások a Windows Intézőre vonatkoznak. Ha Mac számítógépet használ, a Finder alkalmazást használja.

1. Csatlakoztassa a külső adathordozót a számítógéphez.
2. Nyissa meg a külső adathordozót a Windows Intézőben.
3. Nyissa meg a számítógép [Zene] mappáját a Windows Intézőben.
4. Húzza át a mappákat vagy fájlokat a külső adathordozóról a számítógép [Zene] mappájába.

Zenetartalom vásárlása online zeneszolgáltatóktól

Az internetes zeneszolgáltatóktól zenetartalmat vásárolhat. Ellenőrizze az Ön által igénybe vett szolgáltató szolgáltatási útmutatóját. Minden szolgáltatónál különböznek a letöltési eljárások, a kompatibilis fájlformátumok és fizetési módok. Vegye figyelembe, hogy a szolgáltató előzetes értesítés nélkül felfüggesztheti vagy megszüntetheti a szolgáltatást.

Megjegyzés

- Az importált zenei tartalmak csak személyes felhasználásra vannak engedélyezve. A zenei tartalmak ezen korlátozáson túlmenő használatához a szerzői jog tulajdonosainak engedélye szükséges.

A Súlyútmutató tartalma előzetes értesítés nélkül módosulhat a termék műszaki adatainak frissítése következtében.
A jelen Súlyútmutató gépi fordítással készült.

Kapcsolódó témák

- [A lejátszó csatlakoztatása Wi-Fi hálózathoz](#)
- [Zenei tartalmak vásárlása az online zenei szolgáltatásoktól a lejátszó segítségével](#)
- [A Music Center for PC \(Windows\) telepítése](#)
- [Tartalom átmásolása a Windows Intéző segítségével](#)
- [Tartalom átmásolása a Mac számítógép segítségével](#)
- [Zene lejátszása](#)

Nagyfelbontású audió tartalom vásárlása a számítógép segítségével

A nagyfelbontású audió olyan formátumú audiotartalomra utal, amelynek jobb hangminősége, mint a normál CD minőségnek. Nagyfelbontású audió tartalmak vásárlásához csatlakoztassa a számítógépét az internethez, és nyisson meg egy nagyfelbontású audió tartalmat kínáló online zenei szolgáltatást.

A szolgáltatások köre országonként vagy területenént változó lehet. Ellenőrizze az Ön által igénybe vett szolgáltató szolgáltatási útmutatóját. Minden szolgáltatónál különböznek a letöltési eljárások, a kompatibilis fájlformátumok és fizetési módok. Vegye figyelembe, hogy a szolgáltató előzetes értesítés nélkül felfüggesztheti vagy megszüntetheti a szolgáltatást.

Nagyfelbontású audiótartalmak átvitele a számítógépről a lejátszóra

- Windows számítógépen: használhatja a Music Center for PC (verzió 2.2 vagy későbbi) vagy a Windows Intéző funkciót.
- Mac számítógépen: további szoftverek telepítése szükséges.
A kiegészítő szoftverekre példa Android File Transfer (Google LLC).

Tipp

- A nagyfelbontású audiótartalmat egy ikon () jelzi a „Music player”-en és a Music Center for PC alkalmazásban is.

A Súgóútmutató tartalma előzetes értesítés nélkül módosulhat a termék műszaki adatainak frissítése következtében.
A jelen Súgóútmutató gépi fordítással készült.

Kapcsolódó témák

- [Music player](#)
- [Nagyfelbontású audió tartalom vásárlása a lejátszó segítségével](#)
- [A Music Center for PC \(Windows\) telepítése](#)
- [Tartalom átvitele Windows számítógépről Music Center for PC használatával](#)
- [Tartalom átmásolása a Windows Intéző segítségével](#)
- [Tartalom átmásolása a Mac számítógép segítségével](#)

Digital Media Player
NW-ZX505/ZX507

A Music Center for PC (Windows) telepítése

Music Center for PC a Windows számítógépek számára javasolt alkalmazás. Mielőtt számítógépre másolja a zenefájlokat a Windows számítógépről a lejátszóra, telepítse a Music Center for PC-t Windowsszámítógépre. Bizonyosodjon meg arról, hogy a szoftver verziója Music Center for PC 2.2 vagy későbbi. A korábbi verziók Music Center for PC nem ismerik fel a lejátszót.

A Music Center for PC-t a következő műveletek végrehajtásához használhatja.

- Zenei tartalom importálása CD-lemezről számítógépre.
- A tartalom rendezése és kezelése.
Például létrehozhat lejátszási listákat.
- A számítógépen lévő tartalom átmásolása a lejátszóra.

Ellenőrizze a rendszerkövetelmények című részt a Music Center for PC telepítése előtt.

1 Nyissa meg a Music Center for PC letöltési webhelyét.

<https://www.sony.net/smc4pc/>

2 Telepítse a Music Center for PC alkalmazást.

A telepítéssel kapcsolatos részletekért lásd [Download] – [Installation procedure] a Music Center for PC ügyféltámogatási webhelyén. (<https://www.sony.net/smc4pc/>)

A Súgóútmutató tartalma előzetes értesítés nélkül módosulhat a termék műszaki adatainak frissítése következtében.
A jelen Súgóútmutató gépi fordítással készült.

Kapcsolódó témák

- [Zenei tartalom előkészítése](#)
- [Tartalom átvitele Windows számítógépről Music Center for PC használatával](#)
- [Rendszerkövetelmények](#)

Tartalom átvitele Windows számítógépről Music Center for PC használatával

Átmásolhatja a Windows számítógépen tárolt zenei tartalmat a lejátszóra a Music Center for PC alkalmazáson keresztül.

Megjegyzés

- Bizonyosodjon meg arról, hogy a szoftver verziója Music Center for PC 2.2 vagy későbbi. A korábbi verziók Music Center for PC nem ismerik fel a lejátszót.
- Ha a lejátszó akkumulátorról működő számítógéphez csatlakozik, a számítógép az akkumulátorát is meríti. Amikor a lejátszót hosszabb időre a számítógéphez csatlakoztatja, csatlakoztassa a számítógépet egy AC-tápegységhez.

1 Olyan számítógépet használjon, amelyen a Music Center for PC már telepítve van.

2 Indítsa el a Music Center for PC alkalmazást.

3 Csatlakoztassa a lejátszót egy számítógéphez az USB-n keresztül.



4 Erősítse meg a [Use USB for] menüt a lejátszón. Válassza ki a [File Transfer] lehetőséget, majd érintse meg a [OK]-t.

Ha a [Use USB for] menü nem jelenik meg, akkor a beállítások alkalmazás segítségével elérheti a menüt.

Húzza felfelé a Home képernyőt.

Érintse meg a menüpontokat a következő sorrendben.

⚙️ [Settings] – [Connected devices] – [USB].

5 Válassza ki a csatlakoztatott eszközt a Music Center for PC képernyő oldalsávján a [Transfer and Manage] területről.

A lejátszó átviteli képernyője a jobb oldalon jelenik meg.

A Music Center for PC alkalmazásban található zenei tartalmak listája a bal oldalon jelenik meg.

6 Válassza ki a célt az átviteli képernyőről.

Tartalom áttöltése a lejátszóban lévő microSD-kártyára:

Válassza ki a microSD-kártyát az átviteli képernyőn az eszköz kiválasztása menüből.

7 A bal oldalon válassza ki az albumokat vagy számokat.

8 Kattintson a ➔ elemre az átvitelhez.

Az eljárással kapcsolatos részletekért lásd [How to use] a Music Center for PC ügyféltámogatási webhelyén. (<https://www.sony.net/smc4pc/>)

Tipp

- Az ATRAC formátuma nem támogatott a lejátszón. A lejátszóra való áttöltéshez ATRAC fájlok konvertálása AAC formátumba történik. Ha az ATRAC fájlokat másik fájlformátumba kívánja konvertálni, használja a [Batch convert ATRAC] funkciót itt: Music Center for PC.
- a [Batch convert ATRAC] lehetővé teszi, hogy egyszerre konvertálja a Music Center for PC könyvtárban lévő összes ATRAC fájlt másik fájlformátumba.

Megjegyzés

- Ne válassza le az USB Type-C kábelt adatátvitel közben (USB Type-C kábel: mellékelve). Ellenkező esetben az adatok megsérülhetnek.
- Az áthelyezett zenei tartalmak csak személyes felhasználásra vannak engedélyezve. A zenei tartalmak ezen korlátozáson túlmenő használatához a szerzői jog tulajdonosainak engedélye szükséges.
- Az USB-hub használata csak akkor garantált, ha hivatalos logóval ellátott, saját energiaforrással rendelkező USB-hubot használ.
- Amíg a lejátszó csatlakoztatva van a számítógéphez, be kell tartania az alábbi figyelmeztetések. Ellenkező esetben előfordulhat, hogy a lejátszó nem működik megfelelően.
 - Ne kapcsolja be a számítógépet.
 - Ne indítsa újra a számítógépet.
 - Ne ébressze fel a számítógépet alvó üzemmódból.
 - Ne kapcsolja ki a számítógépet.
- Zenei tartalom Music Center for PC alkalmazásban történő átvitele vagy importálása közben győződjön meg arról, hogy a számítógép nem vált alvó módra vagy a készenléti módra. Elveszhetnek az adatok, vagy a Music Center for PC rendellenesen indulhat újra.

Oktató videó

Az alábbi műveletekhez elérhető egy oktató videó.

- Zene tartalom átvitele.

Látogasson el az alábbi linkre.

https://rd1.sony.net/help/dmp/mov0003/h_zz/

A Súlyútmutató tartalma előzetes értesítés nélkül módosulhat a termék műszaki adatainak frissítése következtében.
A jelen Súlyútmutató gépi fordítással készült.

Kapcsolódó témák

- [A Music Center for PC \(Windows\) telepítése](#)
- [Zenei tartalom előkészítése](#)
- [Nagyfelbontású audió tartalom vásárlása a számítógép segítségével](#)
- [Tartalom átmásolása a Windows Intéző segítségével](#)
- [Zene lejátszása](#)
- [Támogatott formátumok](#)

Tartalom átmásolása a Windows Intéző segítségével

A zenei tartalmat közvetlenül áttöltheti, ha áthúzza a Windows Explorer alkalmazásból. „Music player” videó tartalomból csak a hanganyag lejátszására képes.

Megjegyzés

- Ha a lejátszó akkumulátorról működő számítógéphez csatlakozik, a számítógép az akkumulátorát is meríti. Amikor a lejátszót hosszabb időre a számítógéphez csatlakoztatja, csatlakoztassa a számítógépet egy AC-tápegységhez.

1 Csatlakoztassa a lejátszót egy számítógéphez az USB-n keresztül.



2 Erősítse meg a [Use USB for] menüt a lejátszón. Válassza ki a [File Transfer] lehetőséget, majd érintse meg a [OK]-t.

Ha a [Use USB for] menü nem jelenik meg, akkor a beállítások alkalmazás segítségével elérheti a menüt. Húzza felfelé a Home képernyőt. Érintse meg a menüpontokat a következő sorrendben.

 [Settings] – [Connected devices] – [USB].

3 Nyissa meg a [WALKMAN] mappát a következőképpen.

- Windows 10:
Nyissa meg a [Fájlkezelő] elemet a [Start menü/kezdőképernyő] menüből. Válassza a [WALKMAN] elemet a bal oldali panelről.
- Windows 8.1:
Nyissa meg a [Fájlkezelő] elemet az [Asztal]ról. Válassza a [WALKMAN] elemet az [Ez a gép] alatti listából.

4 Nyissa meg a [Music] mappát a [Internal shared storage] mappában.

A zenei tartalmat át is másolhatja egy microSD-kártyára. Válassza ki a microSD-kártya mappáját a [Internal shared storage] helyett.

5 Húzza a számítógépen lévő fájlokat vagy mappákat a [Music] mappába.

Húzzon videofájlokat is a [Music] mappába.

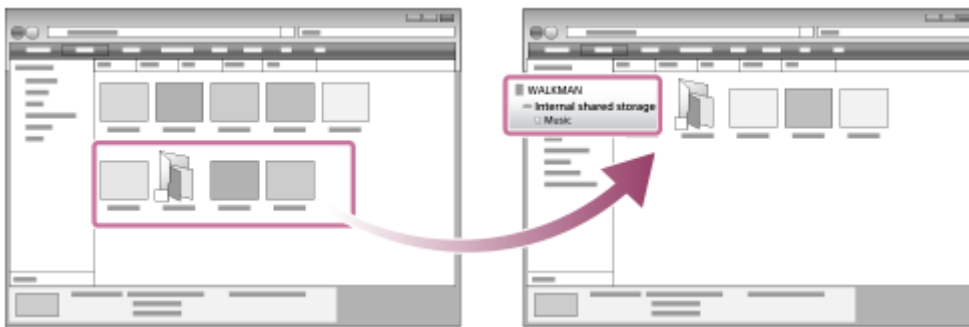

Győződjön meg róla, hogy az átvitel befejeződött. Ezután válassza le a lejátszót a számítógépről.

Tipp

- Olvassa el a [Támogatott formátumok] kompatibilis fájlformátumokra vonatkozó részletekért.
- Az albumokhoz kézzel albumborítókat tud hozzáadni, és a kép meg fog jelenni a „Music player” képernyőjén. Először nevezze át a képfájlt. Adja neki ugyanazt a nevet, amely az album mappájának a neve. (A képfájl kiterjesztését most ne módosítsa.) Ezután másolja a képfájlt az album mappájába.
„Music player” a következő fájlokat jeleníti meg a lemezborítóval rendelkező képekhez.
 - Normál JPEG
 - Progresszív JPEG
 - Nem sorváltásos PNG
 - Sorváltásos PNG

Megjegyzés

- Tartsa be az alábbi óvintézkedéseket. Ellenkező esetben előfordulhat, hogy a „Music player” nem tudja lejátszani a fájlokat.
 - Ne módosítsa az alapértelmezett mappák nevét (például [Music]).
 - Ne vigye át a fájlokat a [Music] mappától eltérő mappába.
 - Ne válassza le az USB Type-C kábelt adatátvitel közben (USB Type-C kábel: mellékelve).
 - Ne formázza a számítógépen a lejátszó memóriáját.
- A lejátszó nyelvi beállításaitól függően előfordulhat, hogy a lejátszó készüléken bizonyos zenei tartalmak adatai nem jelennek meg megfelelően.
- Az áthelyezett zenei tartalmak csak személyes felhasználásra vannak engedélyezve. A zenei tartalmak ezen korlátozáson túlmenő használatához a szerzői jog tulajdonosainak engedélye szükséges.
- Az USB-hub használata csak akkor garantált, ha hivatalos logóval ellátott, saját energiaforrással rendelkező USB-hubot használ.
- Amíg a lejátszó csatlakoztatva van a számítógéphez, be kell tartania az alábbi figyelmeztetések. Ellenkező esetben előfordulhat, hogy a lejátszó nem működik megfelelően.
 - Ne kapcsolja be a számítógépet.
 - Ne indítsa újra a számítógépet.
 - Ne ébressze fel a számítógépet alvó üzemmódból.
 - Ne kapcsolja ki a számítógépet.

Oktató videó

Az alábbi műveletekhez elérhető egy oktató videó.

- Zene tartalom átvitele.

Látogasson el az alábbi linkre.

https://rd1.sony.net/help/dmp/mov0003/h_zz/

A Súgútmutató tartalma előzetes értesítés nélkül módosulhat a termék műszaki adatainak frissítése következtében.
A jelen Súgútmutató gépi fordítással készült.

Kapcsolódó témák

- [Music player](#)
- [Zenei tartalom előkészítése](#)
- [Nagyfelbontású audió tartalom vásárlása a számítógép segítségével](#)
- [Tartalom átvitele Windows számítógépről Music Center for PC használatával](#)
- [Zene lejátszása](#)
- [Támogatott formátumok](#)

5-006-195-91(7) Copyright 2019 Sony Corporation

Tartalom importálása „Music player”-ről Music Center for PC-be

Megjegyzés

- Bizonyosodjon meg arról, hogy a szoftver verziója Music Center for PC 2.2 vagy későbbi. A korábbi verziók Music Center for PC nem ismerik fel a lejátszót.
- Ha a lejátszó akkumulátorról működő számítógéphez csatlakozik, a számítógép az akkumulátorát is meríti. Amikor a lejátszót hosszabb időre a számítógéphez csatlakoztatja, csatlakoztassa a számítógépet egy AC-tápegységhez.

1 Olyan számítógépet használjon, amelyen a Music Center for PC már telepítve van.

2 Indítsa el a Music Center for PC alkalmazást.

3 Csatlakoztassa a lejátszót egy számítógéphez az USB-n keresztül.



4 Erősítse meg a [Use USB for] menüt a lejátszón. Válassza ki a [File Transfer] lehetőséget, majd érintse meg a [OK]-t.

Ha a [Use USB for] menü nem jelenik meg, akkor a beállítások alkalmazás segítségével elérheti a menüt. Húzza felfelé a Home képernyőt.

Érintse meg a menüpontokat a következő sorrendben.

 [Settings] – [Connected devices] – [USB].

5 Válassza ki a csatlakoztatott eszközt a Music Center for PC képernyő oldalsávján a [Transfer and Manage] területről.

A lejátszó átviteli képernyője a jobb oldalon jelenik meg.

A Music Center for PC alkalmazásban található zenei tartalmak listája a bal oldalon jelenik meg.

Tartalom importálása a lejátszóban lévő microSD-kártyáról:

Válassza ki a microSD-kártyát az átviteli képernyőn az eszköz kiválasztása menüből.

6 Kattintson a [Manage songs in device] lehetőségre a „Music player”-en lévő zenei tartalmak listájának megjelenítéséhez.

7 Jelölje ki a Music Center for PC alkalmazásba importálni kívánt zenei tartalmat.

8 Kattintson a jobb gombbal, és válassza ki a zenei tartalmat [Import to PC].

Megjegyzés

- Ne válassza le az USB Type-C kábelt adatátvitel közben (USB Type-C kábel: mellékelve). Ellenkező esetben az adatok megsérülhetnek.
- Az importált zenei tartalmak csak személyes felhasználásra vannak engedélyezve. A zenei tartalmak ezen korlátozáson túlmenő használatához a szerzői jog tulajdonosainak engedélye szükséges.
- Az USB-hub használata csak akkor garantált, ha hivatalos logóval ellátott, saját energiaforrással rendelkező USB-hubot használ.
- Amíg a lejátszó csatlakoztatva van a számítógéphez, be kell tartania az alábbi figyelmeztetések. Ellenkező esetben előfordulhat, hogy a lejátszó nem működik megfelelően.
 - Ne kapcsolja be a számítógépet.
 - Ne indítsa újra a számítógépet.
 - Ne ébressze fel a számítógépet alvó üzemmódból.
 - Ne kapcsolja ki a számítógépet.

A Súlyútmutató tartalma előzetes értesítés nélkül módosulhat a termék műszaki adatainak frissítése következtében.
A jelen Súlyútmutató gépi fordítással készült.

Kapcsolódó témák

- [A Music Center for PC \(Windows\) telepítése](#)
- [Zene lejátszása](#)
- [Támogatott formátumok](#)

5-006-195-91(7) Copyright 2019 Sony Corporation

Tartalom átmásolása a Mac számítógép segítségével

A Mac számítógépen tárolt zenei tartalmak lejátszóra való átmásolásához telepíteni kell a további szoftvereket. A kiegészítő szoftverekre példa Android File Transfer (Google LLC).

A használathoz a következő utasítások vonatkoznak Android File Transfer.

1 Telepítse a Android File Transfer alkalmazást.

A fájlok letöltéséhez nyissa meg az alábbi URL-t. Ezután a szoftver telepítéséhez kövesse a weboldalon megjelenő utasításokat.

<https://www.android.com/filetransfer/>

2 Csatlakoztassa a lejátszót egy számítógéphez az USB-n keresztül.

3 Erősítse meg a [Use USB for] menüt a lejátszón. Válassza ki a [File Transfer] lehetőséget, majd érintse meg a [OK]-t.

Ha a [Use USB for] menü nem jelenik meg, akkor a beállítások alkalmazás segítségével elérheti a menüt.

Húzza felfelé a Home képernyőt.

Érintse meg a menüpontokat a következő sorrendben.

 [Settings] – [Connected devices] – [USB].

4 Másolja át a kívánt fájlokat.

Számítógépen Mac válassza ki a kívánt fájlokat vagy mappákat a Finder ([1]) -val. Húzza át a fájlokat vagy mappákat a lejátszó [Music] mappájába ([2]).



Megjegyzés

- Átöltheti a zenefájlokat a lejátszóra Android File Transfer segítségével. Azonban Sony nem garantálja az összes funkciót.
- Az Android File Transfer előfordulhat, hogy a macOS vagy Android File Transfer későbbi frissítései miatt elérhetetlenné válik.

Kapcsolódó témák

- [Zenei tartalom előkészítése](#)
- [Támogatott formátumok](#)

5-006-195-91(7) Copyright 2019 Sony Corporation

Dalszöveg-információk hozzáadása számítógéppel

Vigye be a dalszöveget egy szövegfájlba (egy LRC-fájlba). A szövegfájl (LRC fájl) és a zenei fájlt vigye át a lejátszóra.

Dalszöveg létrehozása egy szövegfájlban (LRC fájl)

1. Nyissa meg a [Jegyzetömb] elemet a Windows Tartozékok között.
2. Írja be a dalszöveget a [Jegyzetömb] ablakába.
3. Játssza le a zeneszámot, és a szöveg minden sorában adja meg a zeneszám azon időpontját, amikor a szöveget meg szeretné jeleníteni.

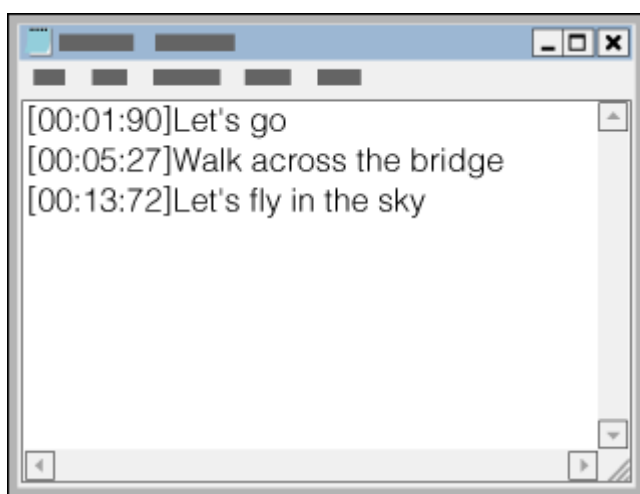

- Az időzítésre vonatkozó információkat a következő formátumban adhatja meg a szövegsor bal oldalán.
Perc:másodperc:századmásodperc (*1)
- Az időzítésre vonatkozó információkat kronológiai sorrendben kell megadni.
- A másodperceket a századmásodpercektől kettőspont helyett ponttal is elválaszthatja.

* 1 Akár ki is hagyhatja a századmásodperceket.

4. Mentse a fájlt.

- Válassza ki az [UTF-8] lehetőséget a karakterkódoláshoz.
- A fájl neve ugyanaz legyen, mint a zenei fájlé.
- Kiterjesztésként az [.lrc] értéket állítsa be.
- A maximális fájl méret 512 KB.
- Amennyiben egy szövegsor nem fér ki a képernyőre, ez tördelésre kerül.
- Hogy hány sor szöveg jeleníthető meg egyszerre, az a modelltől függ.
- A CR, CRLF és LF sortöréseket a készülék felismeri.
- A készülék átugorja az üres szövegsorokat.

5. Csatlakoztassa a lejátszót egy számítógéphez az USB-n keresztül.

6. Nyissa meg a [WALKMAN] mappát az alábbi eljárások valamelyike alapján.

- Windows 10:
Nyissa meg a [Fájlkezelő] elemet a [Start menü/kezdőképernyő] menüből. Válassza a [WALKMAN] elemet a bal oldali panelről.

- Windows 8.1:

Nyissa meg a [Fájlkezelő] elemet az [Asztal]ról. Válassza a [WALKMAN] elemet az [Ez a gép] alatti listából.

7. Hozzon létre egy új mappát a [Music] mappában a [Internal shared storage] alatt. Ezután az átvitelhez húzza át a zenefájlt és az LRC-fájlt az új mappába.

A zenefájlokat át is másolhatja egy microSD-kártyára.

Válassza ki a microSD-kártya mappáját a [Internal shared storage] helyett.

Tipp

- A „Music player”-en a dalszövegek megjelenítéséhez a következők a javasolt karakterszámok.
 - Egybites karakterek (például alfanumerikus karakterek): 40 karakter soronként.
 - 2 bites karakterek (például kínai karakterek): 20 karakter soronként.
- Mentse az LRC-fájlokat ugyanabban a mappában, mint a zenei fájlokat. Az LRC-fájlok a zenefájlok áttöltésekor átkerülnek a lejátszóra.
- Mac számítógépen a „TextEdit” és egyéb szövegszerkesztő használatával hozhat létre dalszövegeket. Kövesse a fentebb ismertetett lépéseket a dalszövegre vagy az időzítésre vonatkozó információk „Egyszerű szöveg” beállításnál történő megadásához.

Szerzői jogra vonatkozó megjegyzés

A más szerzők tulajdonában álló, szerzői jog által védett fájlokról készült LRC-fájlok kizárólag magáncélra használhatók. Az LRC-fájlok ezen korlátozáson túlmenő használatához a szerzői jog tulajdonosainak engedélye szükséges.

A Súlyútmutató tartalma előzetes értesítés nélkül módosulhat a termék műszaki adatainak frissítése következtében.
A jelen Súlyútmutató gépi fordítással készült.

Kapcsolódó témák

- [Dalszöveg-információk beszerzése](#)
- [Dalszöveg megjelenítése](#)

Digital Media Player
NW-ZX505/ZX507

A tartalom számítógépről történő átvitelével kapcsolatos megjegyzések

Húzza át a zenefájlokat a megfelelő mappába, amint azt az alábbi ábra mutatja.

A lejátszó az egyes mappák 1–8. szintjén lévő zenefájlok lejátszására képes.

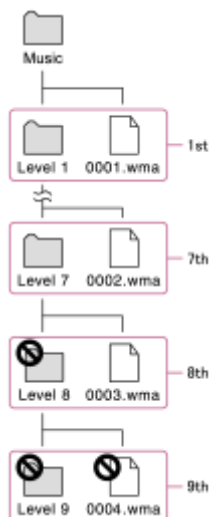

Tipp

- A videotartalom áttölthető a [Music] mappába. „Music player” videó tartalomból csak a hanganyag lejátszására képes.

Megjegyzés

- „Music player” nem ismeri fel a mapparendszer nyolcadik szintjén tárolt mappákat.
- Ne nevezze át a következő alapértelmezett mappákat. Ellenkező esetben „Music player” nem ismeri fel a mappákat.
 - Music

A Súgóútmutató tartalma előzetes értesítés nélkül módosulhat a termék műszaki adatainak frissítése következtében.
A jelen Súgóútmutató gépi fordítással készült.

Kapcsolódó témák

- [Music player](#)

Digital Media Player
NW-ZX505/ZX507

A lejátszó csatlakoztatása Wi-Fi hálózathoz

Csatlakoztassa a lejátszót a Wi-Fi hálózathoz, és élvezze a következőket.

- Zene streaming szolgáltatások
- Zene letöltések

- 1 Húzza felfelé a Home képernyőt.**
- 2 Érintse meg a menüpontokat a következő sorrendben.**
 [Settings] – [Network & internet] – [Wi-Fi].
- 3 Érintse meg a listából a kívánt hálózatot.**
- 4 Írjon be egy jelszót, majd érintse meg: [Connect].**

A [Connected] jel jelenik meg a hálózati név alatt, amikor a lejátszó létrehozza a kapcsolatot.

A Wi-Fi funkció be- vagy kikapcsolása

Húzza felfelé a Home képernyőt.

Érintse meg a menüpontokat a következő sorrendben.

 [Settings] – [Network & internet].

Érintse meg a Wi-Fi gombot a Wi-Fi funkció be- vagy kikapcsolásához.

Tipp

- A Wi-Fi funkció be- és kikapcsolható a Quick Settings panelről is. A Home képernyőn húzza le kétszer az állapotsávot. Ezután érintse meg a Wi-Fi ikont a Quick Settings panelen.
- A hálózati név meghatározásához ellenőrizze a következő elemeket.
 - Wi-Fi router
 - Használati útmutató a Wi-Fi routerhez
 - Szolgáltatási szerződés a Wi-Fi hálózathoz

A hálózati név a következőkhöz is kapcsolódhat.

- Hálózati SSID
- SSID
- ESSID
- Hozzáférési pont neve (APN)

- A hálózati jelszó meghatározásához ellenőrizze a következő elemeket.
 - Wi-Fi router
 - Használati útmutató a Wi-Fi routerhez
 - Szolgáltatási szerződés a Wi-Fi hálózathoz

Az alábbi kifejezések is utalhatnak a hálózati jelszóra.

- Titkosító kulcs
- KEY (kulcs)
- WEP kulcs
- Biztonsági kulcs
- Jelszó
- Hálózati kulcs

Megjegyzés

- A hálózati jelszó (titkosító kulcs, stb.) érzékeny a kis-és nagybetűkre. Bizonyosodjon meg arról, hogy helyes nagybetűs és kisbetűs karaktereket ír be.
- Példák könnyen eltéveszthető karaktereket:
 - „l (nagybetűs l)” és „l (kisbetűs L)”
 - „0 (0. szám)” és „O (nagybetűs O)”
 - „d (kisbetűs D)” és „b (kisbetűs B)”
 - „9 (9. szám)” és „q (kisbetűs Q)”

Oktató videó

Az alábbi műveletekhez elérhető egy oktató videó.

- Wi-Fi kapcsolat létesítése.

Látogasson el az alábbi linkre.

https://rd1.sony.net/help/dmp/mov0002/h_zz/

A Súlyútműtató tartalma előzetes értesítés nélkül módosulhat a termék műszaki adatainak frissítése következtében.
A jelen Súlyútműtató gépi fordítással készült.

Kapcsolódó témák

- [Zenei tartalmak vásárlása az online zenei szolgáltatásokról a lejátszó segítségével](#)

Digital Media Player
NW-ZX505/ZX507

Google fiók beállítása

Állítsa be a Google fiókot a Google által biztosított szolgáltatások használatához. Több fiókot is regisztrálhat a lejátszón. A meglévő Google fiókokat is regisztrálhatja, például a számítógépen használt fiókot. Új Google fiók hozható létre ingyen. A Google fiók segítségével a következő szolgáltatásokat élvezheti.

- Alkalmazások telepítése a Google Play áruházból.
- Alkalmazások, például e-mail és naptár használata.

1 Kapcsolja be a Wi-Fi funkciót, hogy a lejátszót az internetre csatlakoztassa.

2 Húzza felfelé a Home képernyőt.

3 Érintse meg a  [Settings] lehetőséget.

4 Nyissa meg a fiók menüt, és adjon hozzá egy fiókot.

A beállítások elvégzéséhez kövesse a képernyőn megjelenő utasításokat.

Megjegyzés

- Ellenőrizze, hogy a lejátszó Wi-Fi hálózaton keresztül csatlakozik-e az internetre a következő műveletek végrehajtásakor.
 - Google fiók beállítása.
 - Bejelentkezés Google fiókba.

A Súgóútmutató tartalma előzetes értesítés nélkül módosulhat a termék műszaki adatainak frissítése következtében.
A jelen Súgóútmutató gépi fordítással készült.

Kapcsolódó témák

- [A lejátszó csatlakoztatása Wi-Fi hálózathoz](#)

Zenei tartalmak vásárlása az online zenei szolgáltatásoktól a lejátszó segítségével

Ha a lejátszót a Wi-Fi hálózathoz csatlakoztatja, akkor megvásárolhatja az online zeneszolgáltatók által árult zenefájlokat. Előzetesen telepíteni kell egy online zeneszolgáltatás alkalmazást.

Ellenőrizze az Ön által igénybe vett szolgáltató szolgáltatási útmutatóját. Minden szolgáltatónál különböznek a letöltési eljárások, a kompatibilis fájlformátumok és fizetési módok. Vegye figyelembe, hogy a szolgáltató előzetes értesítés nélkül felfüggesztheti vagy megszüntetheti a szolgáltatást.

- 1 Kapcsolja be a Wi-Fi funkciót, hogy a lejátszót az internetre csatlakoztassa.**
- 2 Érintse meg a  [Play Store] gombot a Home képernyőn.**
- 3 Keresse meg a kívánt alkalmazást.**
- 4 Kövesse a képernyőn megjelenő utasításokat az alkalmazás telepítéséhez.**
- 5 Indítsa el az alkalmazást.**

Szükség esetén a szolgáltatótól kapott utasításokat követve regisztrálja a fiókot, válassza ki a fizetési módot, és így tovább.
- 6 Zenei tartalom vásárlása.**
- 7 A „Music player” könyvtár képernyőjén érintse meg a  (Update database) elemet.**

Megjegyzés

- A zenei letöltések célhelye az online zenei szolgáltatástól függően változik. Ha a zenei tartalom nem a lejátszó memóriájában a [Music] vagy [Download] mappában, illetve nem a microSD kártyán a [Music] mappában található, a tartalom nem jelenik meg a „Music player” könyvtárban, akkor sem, ha frissíti az adatbázist. Ebben az esetben a [Files] alkalmazás segítségével helyezze át a tartalmat a lejátszó memóriájában lévő [Music] mappába vagy [Download] mappába, vagy a microSD kártyán levő [Music] mappába.

A Súgóútmutató tartalma előzetes értesítés nélkül módosulhat a termék műszaki adatainak frissítése következtében.
A jelen Súgóútmutató gépi fordítással készült.

Kapcsolódó témák

- [A lejátszó csatlakoztatása Wi-Fi hálózathoz](#)
- [Könyvtár képernyője „Music player”-en](#)



Digital Media Player
NW-ZX505/ZX507

Nagyfelbontású audió tartalom vásárlása a lejátszó segítségével

A nagyfelbontású audió olyan formátumú audiotartalomra utal, amelynek jobb hangminősége, mint a normál CD minőségnek. Nagyfelbontású audió tartalmak vásárlásához csatlakoztassa a lejátszót az internethez, és nyisson meg egy nagyfelbontású audió tartalmat kínáló online zenei szolgáltatást.

A szolgáltatások köre országonként vagy területenént változó lehet. Ellenőrizze az Ön által igénybe vett szolgáltató szolgáltatási útmutatóját. Minden szolgáltatónál különböznek a letöltési eljárások, a kompatibilis fájlformátumok és fizetési módok.

Vegye figyelembe, hogy a szolgáltató előzetes értesítés nélkül felfüggesztheti vagy megszüntetheti a szolgáltatást.

Tipp

- A nagyfelbontású audió tartalmat ikon () jelzi a „Music player”-en.

A Súgóútmutató tartalma előzetes értesítés nélkül módosulhat a termék műszaki adatainak frissítése következtében.
A jelen Súgóútmutató gépi fordítással készült.

Kapcsolódó témák

- [Music player](#)
- [A lejátszó csatlakoztatása Wi-Fi hálózathoz](#)



Digital Media Player
NW-ZX505/ZX507

Alkalmazások telepítése az online zenei szolgáltatások igénybevételére

Nyissa meg a Google Play áruházat, és telepítsen egy zenealkalmazást a lejátszóra. A lejátszón zene streaming szolgáltatást is élvezhet.

- 1 **Kapcsolja be a Wi-Fi funkciót, hogy a lejátszót az internetre csatlakoztassa.**
- 2 **Érintse meg a  [Play Store] gombot a Home képernyőn.**
- 3 **Keresse meg a kívánt alkalmazást.**
- 4 **Kövesse a képernyőn megjelenő utasításokat az alkalmazás telepítéséhez.**

Tipp

- A Google Play Store használatához Google fiókkal kell rendelkeznie.
- Az alkalmazások használatának részleteit illetően tájékozódjon az alkalmazásra vonatkozó információkból.
- A következő alkalmazások kerülnek a lejátszóra a vásárláskor.
 -  [Play Music]
 -  [YouTube]

A Súgóútmutató tartalma előzetes értesítés nélkül módosulhat a termék műszaki adatainak frissítése következtében.
A jelen Súgóútmutató gépi fordítással készült.

Kapcsolódó témák

- [A lejátszó csatlakoztatása Wi-Fi hálózathoz](#)
- [Google fiók beállítása](#)

Digital Media Player
NW-ZX505/ZX507

Élvezze a 360 Reality Audio szolgáltatást

Testreszabhatja a 360 Reality Audio szolgáltatást a lejátszó vagy egy kamerás okostelefon segítségével.

- 1 **Kapcsolja be a Wi-Fi funkciót, hogy a lejátszót az internetre csatlakoztassa.**
- 2 **Húzza felfelé a kezdőképernyőt.**
- 3 **Érintse meg a  [Headphones] lehetőséget.**
- 4 **Kövesse a képernyőn megjelenő utasításokat a Sony | Headphones Connect alkalmazás telepítéséhez.**
- 5 **Indítsa el a Sony | Headphones Connect alkalmazást.**
- 6 **Regisztrálja a fülhallgatót.**
- 7 **A testreszabással kapcsolatos adatok beállításához kövesse a képernyőn megjelenő utasításokat.**
- 8 **A testreszabás befejezéséhez válasszon ki egy online zeneszolgáltatót a Sony | Headphones Connect alkalmazásban.**

Tipp

- A Google Play Store használatához Google fiókkal kell rendelkeznie.
- Az alkalmazások használatának részleteit illetően tájékozódjon az alkalmazásra vonatkozó információkból.

Megjegyzés

- A legújabb verzió eléréséhez frissítse a Sony | Headphones Connect alkalmazást és a lejátszó rendszerszoftverét is.
- Egy zenestreamelő szolgáltatás előfizetését igényli (előfizetési díjhoz kötött). Előfordulhat, hogy bizonyos szolgáltatások nem érhetők el egyes országokban/régiókban.
- A 360 Reality Audio alkalmazás testreszabása csak akkor lép érvénybe, ha kompatibilis fülhallgatót használ.
- A 360 Reality Audio alkalmazásra vonatkozó információkért látogasson el az alábbi webhelyre.
<https://www.sony.net/360RA/>

Kapcsolódó témák

- [A lejátszó csatlakoztatása Wi-Fi hálózathoz](#)
- [A rendszerszoftver frissítése](#)

5-006-195-91(7) Copyright 2019 Sony Corporation

Megjegyzések a Wi-Fi kapcsolattal kapcsolatban

- A helyi szabályozás korlátozhatja egyes országokban vagy régiókban a Wi-Fi eszközök használatát.
- A Wi-Fi eszközök a 2,4 GHz-es és 5 GHz-es sávokon működnek. Különböző eszközök használják ezeket a sávokat. A Wi-Fi eszközök technológia segítségével minimalizálják az azonos sávban lévő egyéb eszközök által okozott rádiófrekvenciás interferenciát. A rádiófrekvenciás interferencia azonban a következő hatásokat okozhatja.
 - Lassabb adatátviteli sebesség
 - Kisebb kommunikációs hatótávolság
 - Kommunikációs hiba
- Ha engedélyezi mind a Wi-Fi funkciót, mind a Bluetooth funkciót a lejátszón, lassabb adatátviteli sebesség vagy egyéb probléma léphet fel.
- A szabadban való Wi-Fi kommunikáció érdekében előfordulhat, hogy egy Wi-Fi szolgáltatóval kell szerződést kötnie.
- Az adatátviteli sebesség és a kommunikáció köre a következő feltételektől függően változhat.
 - Az eszközök közötti távolság
 - Eszközök közötti akadályok
 - Eszköz konfigurációja
 - Jel körülményei
 - Környezet (fal anyag stb.)
 - Használatban lévő szoftverek
- A kommunikáció a jel körülményeitől függően megszakadhat.
- Az adatátviteli sebesség az elméleti maximum. Nem a tényleges adatátviteli sebességet jelzi.
- A Wi-Fi eszközök a 2,4 GHz-es és az 5 GHz-es frekvenciasávon működnek. Ezek a frekvenciasávok nem tudnak kommunikálni egymással.
- Lassú adatátviteli sebesség esetén előfordulhat, hogy a hozzáférési ponton lévő vezeték nélküli csatorna módosításával növelni tudja a sebességet.
- A Wi-Fi antenna a lejátszóba van beépítve. Ha lefedi az antennát a kezével vagy egyéb tárgyakkal, a Wi-Fi kapcsolatot ronthatja.

A Súgóútmutató tartalma előzetes értesítés nélkül módosulhat a termék műszaki adatainak frissítése következtében.
A jelen Súgóútmutató gépi fordítással készült.

Kapcsolódó témák

- [Részek és kezelőszervek](#)

Digital Media Player
NW-ZX505/ZX507

Zene lejátszása

A zeneszámok lejátszásához először válasszon ki egy kategóriát. Előzetesen elő kell készítenie a zenei tartalmat. Az internetes zeneszolgáltatóktól zenetartalmat vásárolhat. A zenefájlokat a számítógépről is áttöltheti a lejátszóra.

Windows számítógépen

- Használja a Music Center for PC alkalmazást a zenék lejátszóra való áttöltésére.
- Húzza át a tartalmat a Windows Intézőből.

Mac számítógépen

- Használjon olyan szoftvereket, mint a Android File Transfer tartalmak áttöltése a lejátszóra.

1 Érintse meg a  [Music player]-t a Home képernyőn a könyvtár képernyő megjelenítéséhez.

2 Érintse meg a kívánt kategóriát (**1**).

A képernyőt jobbra vagy balra húzva válthat az oldalak között. A pontok száma az elérhető oldalak számát jelöli (**2**).

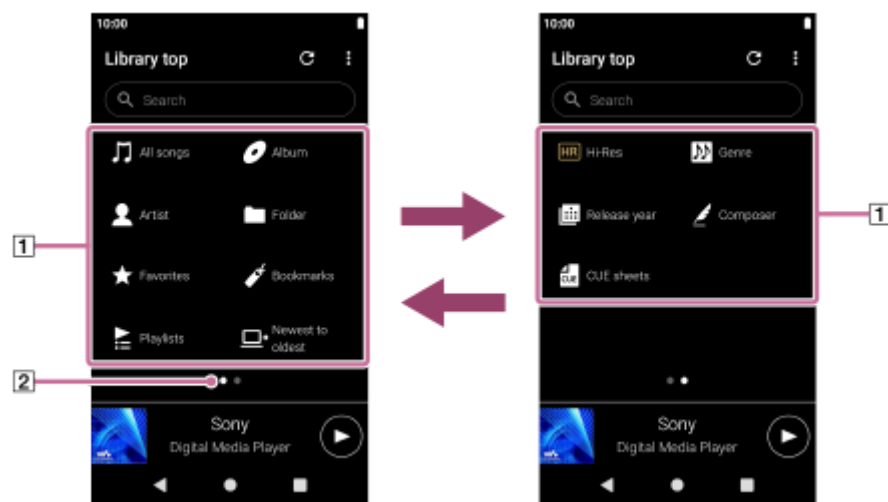

3 Válassza ki az alkategóriákat, amíg meg nem jelenik a zeneszámlista, majd válassza ki a kívánt zeneszámot. Megkezdődik a lejátszás.

Lejátszás műveletgombok a lejátszón

- **▶|| (lejátszás/szünet)**
Nyomja meg a gombot a lejátszás elindításához vagy szüneteltetéséhez.
- **◀◀ (előző zeneszám)**
Nyomja meg a gombot az adott zeneszám vagy az előző zeneszám elejére történő ugráshoz. Tartsa lenyomva a gombot a zeneszám lejátszása közben történő hátratekeréshez.
- **▶▶ (következő zeneszám)**
Nyomja meg a gombot a következő zeneszám elejére történő ugráshoz. Tartsa lenyomva a gombot a zeneszám lejátszása közben történő előretekeréshez.

Megjegyzés

- Előfordulhat, hogy a lejátszón tárolt tartalom nem jelenik meg a „Music player” könyvtárban. Ebben az esetben győződjön meg arról, hogy a zenefájl a lejátszó memóriájában a [Music] mappában vagy a [Download] mappában található, vagy pedig a microSD kártya [Music] mappájában. Érintse meg a  (Update database) -t is. A zeneszámok az „Music player” adatbázisba kerülnek regisztrálásra. Ezután a zeneszámok megjelennek a könyvtárban.
- Ha a lejátszó nem a kívánt sorrendben játssza le a zeneszámokat, próbálkozzon a következőkkel.
 - Használja a „Music player” kedvencek/könyvjelzők funkcióját.
 - Hozzon létre lejátszási listákat a Music Center for PC segítségével, és másolja át őket.

A Súlyútmutató tartalma előzetes értesítés nélkül módosulhat a termék műszaki adatainak frissítése következtében. A jelen Súlyútmutató gépi fordítással készült.

Kapcsolódó témák

- [A „Music player” különböző képernyőinek használata](#)
- [Könyvtár képernyője „Music player”-en](#)
- [Lejátszás képernyő a „Music player”-en](#)
- [Zenei tartalom előkészítése](#)
- [Tartalom átvitele Windows számítógépről Music Center for PC használatával](#)
- [Tartalom átmásolása a Windows Intéző segítségével](#)
- [Tartalom átmásolása a Mac számítógép segítségével](#)
- [Lejátszási módok](#)

Digital Media Player
NW-ZX505/ZX507

Lejátszási módok



Ez a témakör ismerteti a következő műveletekre vonatkozó utasításokat.



- A lejátszási mód kiválasztása.
- Lejátszási tartomány beállítása.
- A lejátszási mód és a lejátszási tartomány közötti kapcsolat.



A lejátszási mód kiválasztása



1. A „Music player” lejátszás képernyőn érintse meg a területet ([1] vagy [2]) a lejátszási mód kiválasztásához.

-  (Shuffle)
-  (Repeat 1 song)
-  (Repeat all)

Ha a  (Shuffle) és  (Repeat all) világít, a „Music player” a kiválasztott lejátszási tartományban lévő összes zeneszámot véletlenszerűen lejátszza.

A normál lejátszási módhoz való visszatéréshez érintse meg az ikonokat úgy, hogy a  (Shuffle) és a  (Repeat all) elsötétüljön.

Tipp

- A lejátszási módot az opciók menüből is beállíthatja. Érintse meg a menüpontokat a következő sorrendben.
 (Options) – [Settings].
Ezután válassza ki a kívánt lejátszási módot a [Shuffle] és [Repeat] közül.

Lejátszási tartomány beállítása



1. Érintse meg a menüpontokat a következő sorrendben.

 (Options) – [Settings] – [Playback range].



2. Érintse meg a kívánt lejátszási tartományt.

A lejátszási mód és a lejátszási tartomány közötti kapcsolat

Ha a [Playback range] opciót [All range]értékre állítja

-  **(Shuffle)**
Az összes zeneszám véletlen sorrendben kerül lejátszásra.
A „Music player”-en az összes zeneszám véletlen sorrendben történő lejátszásához válassza ki a [All songs] elemet a könyvtár képernyőn.
Ha egy zeneszámot a könyvtár képernyőn az [Album] elemből választ ki, akkor a „Music player” a kiválasztott album összes zeneszámát véletlen sorrendben fogja lejátszani. Ha a „Music player” lejátszotta az összes zeneszámot az albumban, a lejátszás a következő albummal folytatódik. A „Music player” ezt követően az adott album összes zeneszámát fogja véletlen sorrendben lejátszani.
- **Repeat off**
Minden zeneszám sorrendben kerül lejátszásra.
-  **(Repeat all)**
Minden zeneszám többször kerül lejátszásra.
A „Music player”-en az összes zeneszám ismétléséhez válassza ki a [All songs] elemet a könyvtár képernyőn.
-  **(Repeat 1 song)**
Az adott zeneszám lejátszása ismétlődik.

Ha a [Playback range] opciót [Selected range]értékre állítja

-  **(Shuffle)**
A kijelölt tartomány zeneszámai véletlenszerű sorrendben kerülnek lejátszásra. (*1)
- **Repeat off**
A kijelölt tartomány zeneszámai sorrendben kerülnek lejátszásra. (*1)
-  **(Repeat all)**
A kijelölt tartomány zeneszámai ismételve kerülnek lejátszásra. (*1)
-  **(Repeat 1 song)**
Az adott zeneszám lejátszása ismétlődik.

*1 A „Kijelölt tartomány” például egy albumot vagy egy előadót jelent.

Megjegyzés

- Ha a könyvjelzők közül kiválaszt egy zeneszámot, a „Music player” csak a kiválasztott könyvjelzők listáját játssza le. Más könyvjelzőlisták zeneszámai nem kerülnek lejátszásra akkor sem, ha a [Playback range] lehetőség [All range] értékre van állítva.
- Ha egy lejátszási listáról választ ki zeneszámot, a „Music player” csak a kiválasztott lejátszási listán szereplő zeneszámokat játssza le. Más lejátszási listák zeneszámai nem kerülnek lejátszásra akkor sem, ha a [Playback range] lehetőség [All range] értékre van állítva.

A Súlyútmutató tartalma előzetes értesítés nélkül módosulhat a termék műszaki adatainak frissítése következtében.
A jelen Súlyútmutató gépi fordítással készült.

Kapcsolódó témák

- [A „Music player” különböző képernyőinek használata](#)
- [Lejátszás képernyő a „Music player”-en](#)
- [Zene lejátszása](#)

Digital Media Player
NW-ZX505/ZX507

Dalszöveg-információk beszerzése

A dalszöveg-információk „Music player”-en történő megjelenítéséhez egy dalszövegfájlt (LRC fájlt) is át kell töltenie a zeneszámmal együtt a lejátszóra.

Dalszöveg-információkat az alábbi módokon szerezhet be.

- Szerezzen be a dalszöveg-információkat az interneten keresztül, majd hozzon létre egy szövegfájlt (LRC fájlt).
- Vigye be a dalszöveget egy szövegfájlba (LRC fájlba).

Az LRC fájlokkal kapcsolatos részletekért lásd a [Kapcsolódó témák] megfelelő témakörét.

Megjegyzés

- A dalszöveg-információk csak személyes felhasználásra vannak engedélyezve. A dalszövegtartalmak ezen korlátozáson túlmenő használatához a szerzői jog tulajdonosainak engedélye szükséges.

A Súgóútmutató tartalma előzetes értesítés nélkül módosulhat a termék műszaki adatainak frissítése következtében.
A jelen Súgóútmutató gépi fordítással készült.

Kapcsolódó témák

- [Dalszöveg megjelenítése](#)
- [Dalszöveg-információk hozzáadása számítógéppel](#)

Digital Media Player
NW-ZX505/ZX507

Dalszöveg megjelenítése

Másoljon át dalszöveg-információval rendelkező zeneszámokat a lejátszóra. Ezután állítsa be „Music player”-t a dalszöveg megjelenítéséhez.

- 1 A „Music player” lejátszás képernyőn érintse meg a menüpontokat a következő sorrendben.
 (Options) – [Display lyrics].

A Súgóútmutató tartalma előzetes értesítés nélkül módosulhat a termék műszaki adatainak frissítése következtében.
A jelen Súgóútmutató gépi fordítással készült.

Kapcsolódó témák

- [Dalszöveg-információk beszerzése](#)
- [Dalszöveg-információk hozzáadása számítógéppel](#)

Lejátszási listák importálása Windows számítógépről, lejátszási listák lejátszása vagy törlése a „Music player”-en

Importálhatja a Windows számítógépen tárolt lejátszási listákat a „Music player”-re. Ez a témakör ismerteti a következő műveletekre vonatkozó utasításokat.

- Windows számítógépen tárolt lejátszási listák importálása a „Music player” alkalmazásba.
- Lejátszási listák lejátszása „Music player”-en.
- Lejátszási listák törlése „Music player”-en.

Windows számítógépen tárolt lejátszási listák importálása a „Music player” alkalmazásba

A lejátszási lista fájljait áttöltheti a következő tárolási helyekre.

- A lejátszó belső memóriája.
- A lejátszóba helyezett microSD kártya.

„Music player” az m3u fájlformátumot lejátszási listaként ismeri fel.

Az alábbiakban a Music Center for PC (verzió 2.2 vagy későbbi) használatára vonatkozó utasítások olvashatók. Ez az alkalmazás ajánlott a lejátszón lévő fájlok kezeléséhez.

1. Válassza ki a csatlakoztatott eszközt a Music Center for PC képernyő oldalsávján a [Transfer and Manage] területről. A lejátszó átviteli képernyője a jobb oldalon jelenik meg. A Music Center for PC alkalmazásban található zenei tartalmak listája a bal oldalon jelenik meg.
2. Válassza ki a célt az átviteli képernyőről. Tartalom áttöltése a lejátszóban lévő microSD-kártyára: Válassza ki a microSD-kártyát az átviteli képernyőn az eszköz kiválasztása menüből.
3. Válassza ki a lejátszási listákat a bal oldalról. Ezután kattintson ide  az áthelyezéshez.

Megjegyzés

- A lejátszási listákhoz albumborítókát nem tud hozzáadni.
- Egy lejátszási lista nem importálható egyszerre a lejátszó memóriájába és a microSD kártyára.

Lejátszási listák lejátszása „Music player”-en

1. A „Music player” könyvtár képernyőjén érintse meg a [Playlists] elemet.
2. Érintse meg a kívánt lejátszási listát és a kívánt dalt.

Lejátszási listák törlése „Music player”-en

1. A „Music player” könyvtár képernyőjén érintse meg a [Playlists] elemet. Megjelennek a lejátszási listák.
2. Érintse meg  (Context menu)-t a kívánt lejátszási lista jobb oldalán a helyi menü megjelenítéséhez.
3. Érintse meg a menüpontokat a következő sorrendben. [Delete] – [OK].

Megjegyzés

- Nem szerkesztheti a lejátszási listákat „Music player”-rel.

A Súlyútmutató tartalma előzetes értesítés nélkül módosulhat a termék műszaki adatainak frissítése következtében.
A jelen Súlyútmutató gépi fordítással készült.

Kapcsolódó témák

- [Tartalom átvitele Windows számítógépről Music Center for PC használatával](#)
- [Könyvtár képernyője „Music player”-en](#)

5-006-195-91(7) Copyright 2019 Sony Corporation





Kedvencek kezelése „Music player”-en

Kedvenc zeneszámait kedvencekhez adhatja.



Ez a témakör ismerteti a következő műveletekre vonatkozó utasításokat.

- Zeneszámok hozzáadása a kedvencekhez.
- A Kedvencek zeneszámok hallgatása.
- Zeneszámok eltávolítása a Kedvencek közül.

Zeneszámok hozzáadása a kedvencekhez

1. A Kedvencek közé felvenni kívánt zeneszám „Music player”-ben lejátszása vagy szüneteltetése közben érintse meg a  (Favorites) gombot a lejátszás képernyőn.
A zeneszám a [ Favorites]-hez kerül hozzáadásra. A fekete  (Favorites) fehérre vált  (Favorites).

Tipp

- Módosíthatja a [ Favorites] közt található zeneszámok sorrendjét. A Kedvencek/könyvjelzők képernyőn válassza ki a [ Favorites] lehetőséget. Ezután érintse meg a menüpontokat a következő sorrendben:
 (Options) – [Edit song order].
Húzza át a zeneszámokat a sorrendjének módosításához. Érintse meg a [Done] elemet a zeneszámok sorrendjének mentéséhez.

Megjegyzés

- A kedvencek listájáról számítógépre nem importálhatja a zeneszámokat.



A Kedvencek zeneszámok hallgatása

1. Jelenítse meg a Kedvencek/könyvjelzők képernyőt.
2. Válassza ki a [ Favorites] lehetőséget a menüben, majd érintse meg a kívánt zeneszámot.



Tipp

- A Kedvencek zeneszámokat a könyvtár képernyőn is lejátszhatja. A könyvtár képernyőjén érintse meg a [Favorites]-t, majd koppintson a kívánt zeneszámra.

Zeneszámok eltávolítása a Kedvencek közül

1. Hajtsa végre az alábbiak egyikét.
 - A Music player Kedvencek között egy zeneszám lejátszása vagy szüneteltetése esetén: Érintse meg a lejátszás képernyőn ezt  (Favorites).
 - Ha a [ Favorites] megjelenik a Kedvencek/könyvjelzők képernyőn: Érintse meg ezt  (Context menu) a Kedvencek kívánt elemének jobb oldalán, hogy megjelenítse a helyi menüt. Ezt követően érintse meg a [Remove from this list] elemet.

Tipp

- Eltávolíthatja az összes zeneszámot a Kedvencek közül. A Kedvencek/könyvjelzők képernyőn válassza ki a [ Favorites] lehetőséget a menüben, majd érintse meg a menüelemeket a következő sorrendben:
 (Options) – [Remove all].

A S g tmutat  tartalma el zetes  rtesítés n lk l m dosulhat a term k m szaki adatainak frissítése k vetkeztében.
A jelen S g tmutat  g pi fordítással kész lt.

Kapcsolódó témák

- [Lejátszás képerny  a „Music player”-en](#)
- [Kedvencek/k nyvjelz k képerny  „Music player”-en](#)

5-006-195-91(7) Copyright 2019 Sony Corporation

Könyvjelzők kezelése a „Music player”-ben



Kedvenc zeneszámaait hozzáadhatja könyvjelzőkhöz.

Ez a témakör ismerteti a következő műveletekre vonatkozó utasításokat.

- Zeneszámok hozzáadása könyvjelzőkhöz.
- Könyvjelzővel ellátott zeneszámok hallgatása.
- Zeneszámok eltávolítása a könyvjelzők közül.
- Könyvjelzők törlése.

Zeneszámok hozzáadása könyvjelzőkhöz





1. Hajtsa végre az alábbiak egyikét.

- Ha a „Music player” olyan zeneszámot játszik le vagy szüneteltet, amelyet könyvjelzővel kíván ellátni: A lejátszás képernyőn érintse meg a menüpontokat a következő sorrendben.
 (Options) – [Add to Bookmarks].
- Ha egy lista (zeneszámlista, albumlista, lejátszási várólista stb.) van megjelenítve: Érintse meg  (Context menu) a lista kívánt elemének jobb oldalán, hogy megjelenítse a helyi menüt. Ezt követően érintse meg a [Add to Bookmarks] elemet.

A könyvjelzők listája megjelenik.

2. Érintse meg a kívánt könyvjelzőket.

Tipp

- Teljes listát is hozzáadhat a könyvjelzőkhöz. Ha a lejátszási várólista képernyő vagy a kedvencek/könyvjelzők képernyő látható, érintse meg a menü elemeket a következő sorrendben.
 (Options) – [Add all songs to Bookmarks].
- Módosíthatja a könyvjelzők közt található zeneszámok sorrendjét. Válassza ki a könyvjelzők listáját, majd érintse meg a menüelemeket a következő sorrendben.
 (Options) – [Edit song order].
 Húzza át a zeneszámokat a sorrendjének módosításához. Érintse meg a [Done] elemet a zeneszámok sorrendjének mentéséhez.
- Módosíthatja a könyvjelzők nevét. A könyvtár képernyőn érintse meg a [Bookmarks] elemet. Koppintson a  (Context menu) elemre a kívánt könyvjelző jobb oldalán, majd érintse meg a [Rename Bookmarks] lehetőséget. Írjon be egy új könyvjelzőnevet, majd érintse meg az [OK]-t.
- Új könyvjelzőket hozhat létre. A könyvtár képernyőjén koppintson a [Bookmarks] lehetőségre, majd a következő sorrendben koppintson a menüelemekre.
 (Options) – [Create new Bookmarks].
 Írja be az új könyvjelző nevét, majd érintse meg az [OK]-t.

Megjegyzés

- Nem importálhatók könyvjelzők a számítógépre.

Könyvjelzővel ellátott zeneszámok hallgatása

1. Jelenítse meg a Kedvencek/könyvjelzők képernyőt.

2. Válassza ki a kívánt könyvjelzőket a menüből, majd érintse meg a kívánt zeneszámot.

Tipp

- A könyvjelzők képernyőn is lejátszhatja a könyvjelzőzött zeneszámokat. A könyvtár képernyőn érintse meg a [Bookmarks] elemet. Válassza ki a kívánt könyvjelzőt, majd koppintson egy zeneszámra.

Zeneszámok eltávolítása a könyvjelzők közül

1. Érintse meg  (Context menu) a könyvjelzők kívánt elemének jobb oldalán, hogy megjelenítse a helyi menüt.
2. Érintse meg a [Remove from this list] lehetőséget.

Tipp

- Az összes zeneszámot eltávolíthatja a könyvjelzőlistáról. A Kedvencek/könyvjelzők képernyőn válassza ki a kívánt könyvjelzőket. Ezután érintse meg a menüpontokat a következő sorrendben.
 (Options) – [Remove all].

Könyvjelzők törlése

1. A könyvtár képernyőn érintse meg a [Bookmarks] elemet a könyvjelzők megjelenítéséhez.
2. Érintse meg a  (Context menu) gombot a törölni kívánt könyvjelzőtől jobbra.
3. Koppintson a menüelemekre az alábbi sorrendben.
[Delete] – [Yes].

Tipp

- Törölheti az összes könyvjelzőt. A könyvtár képernyőjén koppintson a [Bookmarks] lehetőségre, majd a következő sorrendben koppintson a menüelemekre.
 (Options) – [Delete all Bookmarks] – [Yes].

A Súlyútmutató tartalma előzetes értesítés nélkül módosulhat a termék műszaki adatainak frissítése következtében.
A jelen Súlyútmutató gépi fordítással készült.

Kapcsolódó témák

- [Könyvtár képernyője „Music player”-en](#)
- [Lejátszás képernyő a „Music player”-en](#)
- [Lejátszási várólista képernyő a „Music player”-en](#)
- [Kedvencek/könyvjelzők képernyő „Music player”-en](#)

Zenészmok törlése „Music player”-ről

- 1 A könyvtár képernyőjén „Music player” érintse meg a kívánt kategóriát (albumok, művészek stb.), majd a kívánt alkategóriát, ameddig a zeneszámlista megjelenik.**
Ha törölni szeretne egy mappát, érintse meg a [Folder] elemet, és ezután a kívánt mappát.
- 2 Érintse meg  (Context menu) a kívánt elem jobb oldalán.**
- 3 Érintse meg a [Delete] lehetőséget.**

Tipp

- A zene a „Music player” lejátszás képernyőről is törölhető. Érintse meg a menüpontokat a következő sorrendben.
 (Options) – [Delete].
Az aktuális zeneszám törlésre kerül a „Music player”-ről.
- Számítógépen is törölhet zeneszámokat a következő alkalmazások segítségével. A művelettel kapcsolatos részleteket lásd az egyes alkalmazások online súgójában.
– Windows: Music Center for PC (verzió 2.2 vagy későbbi), Windows Intéző

Megjegyzés

- A zeneszámok Windows Intézővel való törlésekor ne törölje és ne nevezze át az alapértelmezett mappát (például [Music]). Ellenkező esetben „Music player” számára a tartalom nem lesz felismerhető.

A Súgóútmutató tartalma előzetes értesítés nélkül módosulhat a termék műszaki adatainak frissítése következtében.
A jelen Súgóútmutató gépi fordítással készült.

Kapcsolódó témák

- [Könyvtár képernyője „Music player”-en](#)

A lejátszó első alkalommal történő csatlakoztatása nem párosított Bluetooth eszközhöz

A BLUETOOTH® funkció lehetővé teszi az eszközök közötti vezeték nélküli kapcsolatot. Ehhez szükséges, hogy az eszközök támogassák a Bluetooth vezeték nélküli technológiát. A vezeték nélküli kapcsolat nyílt területen 10 méteres távolságig lehetséges.

Vezeték nélkül hallgathatja a zenét, ha a lejátszót Bluetooth-eszközhöz, például fülhallgatóhoz vagy hangszóróhoz csatlakoztatja.

Ha egy Bluetooth eszközt először csatlakoztat vezeték nélkül, az eszközöket regisztrálni kell egymáshoz. Ezt a regisztrációt „párosításnak” nevezik. Ha a lejátszót és az eszközt már párosították, a jövőben bármikor könnyedén csatlakoztathatja az eszközöket. A következő utasítások lépésről lépésre bemutatják a lejátszó és a Bluetooth eszköz csatlakoztatásának folyamatát.

1 Kapcsolja be a Bluetooth funkciót a Bluetooth eszközön.

2 Húzza felfelé a Home képernyőt a lejátszón.

3 Koppintson a menüelemekre az alábbi sorrendben.
 [Settings] – [Connected devices] – [Pair new device].

A csatlakoztatható eszközök listája megjelenik a képernyőn.

4 Érintse meg a Bluetooth eszközt.

Ha párosítás közben meg kell adnia a hozzáférési kulcsot, ellenőrizze, és adja meg a Bluetooth eszköz hozzáférési kulcsát. A Bluetooth eszköz hozzáférési kulcsával kapcsolatos részleteket az eszköz kézikönyvében találja meg. A kapcsolat létrejötte után a csatlakoztatott eszköz neve megjelenik a [Connected devices] alatt.

A párosított Bluetooth eszköz leválasztása

Húzza felfelé a kezdőképernyőt.

Koppintson a menüelemekre az alábbi sorrendben.

 [Settings] – [Connected devices].

Érintse meg az eszköz neve melletti beállítások ikont a leválasztáshoz.

Tipp

- Egyszerre csak egy Bluetooth-eszközzel párosítható a lejátszó. Több Bluetooth eszköz párosításához ismételje meg az eljárást az ismertetett módon minden eszközzel.
- Törölheti a regisztrált Bluetooth eszközt. A [Connected devices] alatt lévő eszközök listáján koppintson a törölni kívánt Bluetooth-eszköz neve melletti beállítások ikonra.
- A hitelesítő kulcs szerepelhet „hitelesítő kód”, „PIN-kód”, „azonosítószám”, vagy „jelszó” néven is.
- A lejátszó kapcsolatban marad a Bluetooth eszközzel, amíg ki nem kapcsolja a Bluetooth funkciót. Az akkumulátor kímélése érdekében kapcsolja ki a Bluetooth funkciót, vagy válassza le a lejátszót a párosított Bluetooth-eszköztől.

Megjegyzés

- A párosítási adatok a következő helyzetekben kerülnek törlésre. Párosítsa az eszközöket újra.

- Az egyik vagy mindkét eszköz beállításai visszaállításra kerülnek a gyári beállításokra.
- A párosítási adatok törlődnek az eszközökről például azok javítása esetén.
- Az akkumulátor üzemideje lényegesen lerövidül, ha a Bluetooth funkció be kapcsolva.
- Ha a párosítás túl sokáig tart és emiatt sikertelen, végezze el újra a párosítási eljárást.
- Ha a hang megszakad vagy ugrál a Bluetooth kapcsolat közben, próbálkozzon a következőkkel.
 - Helyezze a lejátszót és a Bluetooth eszközt közelebb egymáshoz.
 - Válassza a [SBC-Connection pref.] lehetőséget a [Wireless playback quality] esetében. Húzza felfelé a kezdőképernyőt. Koppintson a menüelemekre az alábbi sorrendben.
 - 🔧 [Settings] – [Connected devices] – [Connection preferences] – [Bluetooth] – [Wireless playback quality] – [SBC-Connection pref.].
- A Bluetooth kapcsolat automatikusan megszakad a következő esetekben:
 - A lejátszó akkumulátora lemerült.
 - A lejátszó ki van kapcsolva.
- Ha van aktív Bluetooth kapcsolat, akkor a következő hangbeállítások nem végezhetők el.
 - DSEE Ultimate™
 - DC Phase Linearizer
 - Vinyl Processor

Oktató videó

Az alábbi műveletekhez elérhető egy oktató videó.

- Bluetooth-eszköz első alkalommal való párosítása.
- Csatlakozás párosított Bluetooth-eszközhöz.

Látogasson el az alábbi linkre.

https://rd1.sony.net/help/dmp/mov0004/h_??/

A Súlyútmutató tartalma előzetes értesítés nélkül módosulhat a termék műszaki adatainak frissítése következtében.
A jelen Súlyútmutató gépi fordítással készült.

Kapcsolódó témák

- [A lejátszó csatlakoztatása párosított Bluetooth eszközhöz](#)
- [Egyetlen érintéssel történő csatlakozás Bluetooth eszközhöz \(NFC\)](#)
- [A Bluetooth funkció konfigurálása](#)
- [A Bluetooth funkcióval kapcsolatos megjegyzések](#)

A lejátszó csatlakoztatása párosított Bluetooth-eszközhöz

Ha a lejátszót és a Bluetooth-eszközt korábban párosították, a Bluetooth-eszköz regisztrálva van a lejátszón. Egyszerűen csatlakoztathatja a lejátszót és a Bluetooth-eszközt.

- 1 Kapcsolja be a Bluetooth-funkciót a Bluetooth-eszközön.**
- 2 Húzza felfelé a Home képernyőt a lejátszón.**
- 3 Koppintson a menüelemekre az alábbi sorrendben.**
 [Settings] – [Connected devices] – [Connection preferences] – [Bluetooth].
Ezután érintse meg a Bluetooth-kapcsolót a Bluetooth-funkció bekapcsolásához.

Amikor a lejátszó Bluetooth-funkciója bekapcsol, a lejátszó automatikusan párosított Bluetooth-eszközhöz csatlakozik. Ha a lejátszó nem csatlakozik automatikusan Bluetooth-eszközhöz, vagy ha másik párosított eszközhöz kíván csatlakozni, ugorjon a következő lépésre.
- 4 Húzza felfelé a kezdőképernyőt. Ezután érintse meg a menüpontokat a következő sorrendben.**
 [Settings] – [Connected devices] – [Previously connected devices].
- 5 Érintse meg a beállítások ikont a Bluetooth-eszköz neve mellett, majd érintse meg a [Connect]-t.**

A Bluetooth-funkció be- vagy kikapcsolása

Húzza felfelé a kezdőképernyőt. Ezután érintse meg a menüpontokat a következő sorrendben.

 [Settings] – [Connected devices] – [Connection preferences] – [Bluetooth].

Ezután érintse meg a Bluetooth-gombot a Bluetooth-funkció be- vagy kikapcsolásához.

A Bluetooth-eszközökre vonatkozó információk ellenőrzéséhez

Érintse meg a beállítások ikont a Bluetooth-eszköz neve mellett.

Regisztrált Bluetooth-eszköz törlése

Érintse meg a beállítások ikont a Bluetooth-eszköz neve mellett, majd érintse meg a [Forget]-t.

Kövesse a képernyőn megjelenő utasításokat. A párosítási adatok törlésre kerülnek.

Tipp

- A Bluetooth-funkciót be- vagy kikapcsolhatja a Quick Settings panelről is. A Home képernyőn húzza le kétszer az állapotsávot. Ezután érintse meg a Bluetooth-funkció ikonját a Quick Settings panelen.
- Ha egy Bluetooth-eszköznek több neve is megjelenik, ellenőrizze a Bluetooth-eszköz BD-címét. A BD-címmel kapcsolatos részleteket a Bluetooth-eszköz kézikönyvében olvashatja.
- Ha a Bluetooth-eszköz támogatja az NFC-funkciót, a lejátszó és a Bluetooth-eszköz párosítható és csatlakoztatható úgy is, hogy egymáshoz érinti őket.
- A lejátszó kapcsolatban marad a Bluetooth-eszközzel, amíg ki nem kapcsolja a Bluetooth-funkciót. Ha takarékoskodni szeretne az akkumulátor töltésével, kapcsolja ki a Bluetooth-funkciót, vagy szakítsa meg a Bluetooth-kapcsolatot a csatlakoztatott eszközzel.

Megjegyzés

- Az akkumulátor üzemideje lényegesen lerövidül, ha a Bluetooth funkció be kapcsolva.
- Ha a hang megszakad vagy ugrál a Bluetooth kapcsolat közben, próbálkozzon a következőkkel.
 - Helyezze a lejátszót és a Bluetooth eszközt közelebb egymáshoz.
 - Válassza a [SBC-Connection pref.] lehetőséget a [Wireless playback quality] esetében.
Húzza felfelé a kezdőképernyőt. Ezután érintse meg a menüpontokat a következő sorrendben:
⚙️ [Settings] – [Connected devices] – [Connection preferences] – [Bluetooth] – [Wireless playback quality] – [SBC-Connection pref.].
- A Bluetooth kapcsolat automatikusan megszakad a következő esetekben:
 - A lejátszó akkumulátora lemerült.
 - A lejátszó ki van kapcsolva.
- Ha van aktív Bluetooth kapcsolat, akkor a következő hangbeállítások nem végezhetők el.
 - DSEE Ultimate™
 - DC Phase Linearizer
 - Vinyl Processor

Oktató videó

Az alábbi műveletekhez elérhető egy oktató videó.

- Bluetooth-eszköz első alkalommal való párosítása.
- Csatlakozás párosított Bluetooth-eszközhöz.

Látogasson el az alábbi linkre.

https://rd1.sony.net/help/dmp/mov0004/h_zz/

A Súlyútmutató tartalma előzetes értesítés nélkül módosulhat a termék műszaki adatainak frissítése következtében.
A jelen Súlyútmutató gépi fordítással készült.

Kapcsolódó témák

- [A lejátszó első alkalommal történő csatlakoztatása nem párosított Bluetooth eszközhöz](#)
- [Egyetlen érintéssel történő csatlakozás Bluetooth eszközhöz \(NFC\)](#)
- [A Bluetooth funkció konfigurálása](#)
- [A Bluetooth funkcióval kapcsolatos megjegyzések](#)

Egyetlen érintéssel történő csatlakozás Bluetooth eszközhöz (NFC)

Az NFC rövid hatósugarú vezeték nélküli kommunikációra szolgál.

Ha egy Bluetooth eszköz támogatja az NFC funkciót, könnyedén csatlakoztathatja a lejátszót és az eszközt. Egyszerűen érintse a lejátszót az eszközhöz az eszközök párosításához és a Bluetooth kapcsolat létrehozásához.

- 1 Ha a Bluetooth eszköz rendelkezik NFC kapcsolóval, állítsa az NFC kapcsolót „be” helyzetbe.
- 2 Kapcsolja be a lejátszó képernyőjét.
- 3 Érintse össze a lejátszón (1) és a Bluetooth-eszközön (2) lévő jelet.

Tartsa egymáshoz az eszközöket, amíg az utasítások megjelennek a lejátszó képernyőjén.

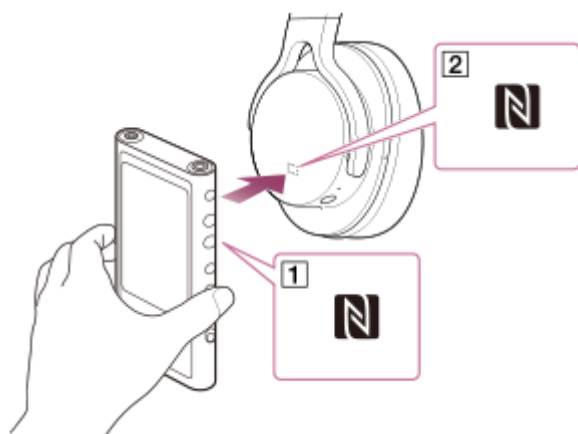

- 4 Kövesse a képernyőn megjelenő utasításokat a lejátszón a csatlakozás végrehajtásához.
- 5 A kapcsolat létrejötte után játssza le a számot a lejátszón.

A lejátszó és a Bluetooth eszköz közötti kapcsolat bontása az NFC funkció segítségével

Kapcsolja be a lejátszó képernyőjét. Ezt követően érintse össze a lejátszót és a Bluetooth-eszközt (1) és (2) a kapcsolat bontásához.

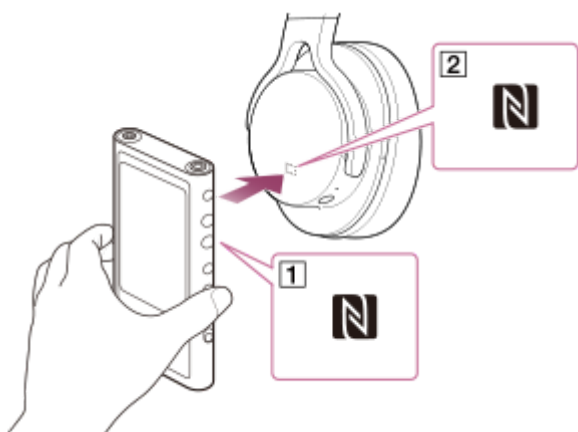

Az NFC funkció kikapcsolása

Az NFC funkció alapértelmezés szerint be van kapcsolva. Ha ki akarja kapcsolni az NFC funkciót, húzza felfelé a Home képernyőt. Ezután érintse meg a menüpontokat a következő sorrendben.

 [Settings] – [Connected devices] – [Connection preferences].

Ezután érintse meg a [NFC] kapcsolót.

Tipp

- Gyenge kapcsolat esetén végezze el az alábbi műveleteket.
 - Tegye a Bluetooth-eszközt a lejátszón található jel fölé (1).
 - Győződjön meg arról, hogy az NFC funkció be van kapcsolva.
Húzza felfelé a Home képernyőt.
Érintse meg a menüpontokat a következő sorrendben.
 [Settings] – [Connected devices] – [Connection preferences].
Ezután ellenőrizze, hogy a [NFC] kapcsoló be állásba van-e kapcsolva.

Megjegyzés

- A kapcsolat létrehozása előtt kapcsolja be a lejátszó képernyőjét. Ha a képernyő ki van kapcsolva, akkor nem lehet a Bluetooth-eszközt úgy csatlakoztatni, hogy a Bluetooth-eszközt a lejátszóhoz érinti (NFC).
- Az akkumulátor üzemideje lényegesen lerövidül, ha a Bluetooth funkció be kapcsolva.

A Súlyútmutató tartalma előzetes értesítés nélkül módosulhat a termék műszaki adatainak frissítése következtében.
A jelen Súlyútmutató gépi fordítással készült.

Kapcsolódó témák

- [Bekapcsolás](#)
- [A Bluetooth funkcióval kapcsolatos megjegyzések](#)
- [A Bluetooth funkció konfigurálása](#)

A Bluetooth funkció konfigurálása

Kiválaszthatja a kodekek és beállítások kombinációját a Bluetooth streaminghez.

- 1 Húzza felfelé a Home képernyőt a lejátszón.
- 2 Érintse meg a menüpontokat a következő sorrendben.
 [Settings] – [Connected devices] – [Connection preferences] – [Bluetooth].
- 3 Érintse meg a [Wireless playback quality]-t, majd válassza ki a kívánt elemet.

Megjegyzés

- A [Wireless playback quality] beállítás akkor lép életbe, amikor a lejátszó következő alkalommal Bluetooth-kapcsolatot létesít.
- A [Wireless playback quality] beállításai nem feltétlenül érvényesek Bluetooth eszköz beállításaitól függően.

A Súgóútmutató tartalma előzetes értesítés nélkül módosulhat a termék műszaki adatainak frissítése következtében.
A jelen Súgóútmutató gépi fordítással készült.

Kapcsolódó témák

- [A lejátszó első alkalommal történő csatlakoztatása nem párosított Bluetooth eszközhöz](#)
- [A lejátszó csatlakoztatása párosított Bluetooth eszközhöz](#)
- [Egyetlen érintéssel történő csatlakozás Bluetooth eszközhöz \(NFC\)](#)
- [A Bluetooth funkcióval kapcsolatos megjegyzések](#)

A Bluetooth funkcióval kapcsolatos megjegyzések

Ebben a szövegben a [Bluetooth eszközök] minden Bluetooth-kompatibilis eszközre utal.

A Bluetooth-kompatibilis eszközök audioeszközök, amelyek támogatják a Bluetooth funkciót.

- A Bluetooth eszköztől, a hálózati viszonyoktól és a környezeti feltételektől függően előfordulhat, hogy zaj hallható, vagy megszakad a hang. A Bluetooth kommunikáció optimalizálásához tartsa be a következőket.
 - Helyezze a lejátszót és a Bluetooth eszközt a lehető legközelebb egymáshoz. A Bluetooth szabvány akár 10 méteres távolságot is lehetővé tesz.
 - Fordítsa a beépített Bluetooth antennát a csatlakoztatott Bluetooth eszköz irányába.
 - Ne gátolja az antenna működését fém tárggyal, például táskával vagy tokkal.
 - Ne gátolja az antenna működését a testrészével, például a kezével.
 - Ne gátolja az antenna működését azzal, hogy a lejátszót háti- vagy válltáskába helyezi.
 - Ne gátolja az antenna működését azzal, hogy a lejátszót zsúfolt helyre helyezi.
 - Kerülje azokat a területeket, ahol elektromágneses hullámok vannak. Például mikrohullámú sütők, mobiltelefonok és mobil játékeszközök közelében.
- A Bluetooth vezeték nélküli technológia jellemzői miatt előfordulhat, hogy a hang kissé késik.
- A Bluetooth sugárzás hatással lehet az elektronikus orvosi eszközök működésére. Kapcsolja ki a lejátszót és egyéb Bluetooth eszközöket a következő helyeken.
 - kórházakban
 - a vonatok elsőbbségi ülőhelyeinek közelében
 - repülőgépeken
 - olyan helyeken, ahol gyúlékony gáz található (töltőállomások stb.)
 - automatikus ajtók közelében
 - tűzriasztók közelében
- A lejátszó támogatja a Bluetooth standardnak megfelelő biztonsági funkciókat. A Sony nem vállal semmilyen felelősséget a Bluetooth használatából eredő információkiszivárogtatásért.
- Akkor sem garantált minden kapcsolat és a megfelelő működés, ha a Bluetooth eszköz megfelel a standardnak.
- A Bluetooth eszköztől függően időbe telhet a Bluetooth csatlakozás létrejötte.

A Súgóútmutató tartalma előzetes értesítés nélkül módosulhat a termék műszaki adatainak frissítése következtében.
A jelen Súgóútmutató gépi fordítással készült.

Kapcsolódó témák

- [Részek és kezelőszervek](#)

Digital Media Player
NW-ZX505/ZX507

A hang szabályozása

A lejátszón több beállítási lehetőség is van a hang jellegének szabályozására. A következő opciókkal állíthatja be a hangot.

- „Sound adjustment” alkalmazás.
- A hangszabályzás képernyők a „Music player”-en.

A következő utasítások az „Sound adjustment” alkalmazás használatához szükségesek.

- 1 Érintse meg a  [Sound adjustment] gombot a Home képernyőn.
- 2 A hangszabályzás kiválasztásához pöccintse a képernyőt bal vagy jobb oldalra.
Ügyeljen rá, hogy előbb kapcsolja ki a [Direct Source]-t.

Beállíthatja a következő hangszabályzást.

- **Direct Source**
E beállítás használatával a fájlt közvetlenül eredeti hangminőségében hallgathatja hanghatások alkalmazása nélkül. Kapcsolja be ezt a funkciót, hogy a hangjelzések feldolgozása nélkül hallgasson zenét. Ez akkor hasznos, ha nagyfelbontású audió tartalmat élvez. Az egyik hangszabályzás képernyőn érintse meg a [DIRECT] kapcsolót a funkció ki-vagy bekapcsolásához.
- **Equalizer**
Az equalizer beállítással alkalmazkodhat a hangulathoz vagy az aktuális tevékenységhez. Érintse meg a [Preset] lehetőséget. Válassza ki a kívánt beállításkészletet, majd érintse meg a [OK]-t az alkalmazáshoz.
A [Custom 1] és [Custom 2] a felhasználói beállítások. Válassza a [Custom 1] vagy a [Custom 2] lehetőséget, majd érintse meg [OK]-t az alkalmazáshoz. Ezt követően érintse meg [Adjust] az equalizer beállításának módosításához.
- **DSEE Ultimate™**
Ez a funkció feljavítja a hangfájlok hangminőségét. A hangminőség szinte egyenlő lesz a Nagyfelbontású audió minőségével. A funkció visszaadja a tiszta nagy hangtartományú hangot, amely gyakran elveszik.
Ez a funkció a DSEE HX funkciónak adja át a helyét, ha nem a „Music player” alkalmazást használja.
- **DC Phase Linearizer**
Ez a funkció állítja be a kisméretű szakaszváltásokat, ezzel reprodukálva az analóg erősítő hangjellemzőit. Válasszon ki egy hangtípust ehhez a beállításhoz.
- **Dynamic Normalizer**
Mérsékli a hangerők közötti különbséget a különböző zeneszámok közötti váltáskor.
- **Vinyl Processor**
Ez a funkció olyan gazdag hangzást eredményez, amely a lemezjátszón lejátszott hanglemmez hangzására emlékeztet.
Válasszon ki egy hangtípust ehhez a beállításhoz.
- **Saved sound settings**
Az egyik hangszabályzásban érintse meg a menüelemeket az alábbi sorrendben.
 (Options) – [Saved sound settings].
– Save current settings: Egyéni hangszabályzásokként mentheti a testreszabott hangszabályzásokat.

- Saved sound settings 1, Saved sound settings 2, Saved sound settings 3: Az előre beállított hangszabályzásokat betöltheti.

Tipp

- A következő beállítások bekapcsolása esetén nem lehet hangszabályzásokat kiválasztani. Kapcsolja ki ezeket a beállításokat, hogy engedélyezze a többi hangszabályzást.
 - Direct Source
- Az „Sound adjustment” alkalmazás és a „Music player” hangszabályzás képernyők is közös beállított értékeket használnak.

Megjegyzés

- Ha van aktív Bluetooth kapcsolat, akkor a következő hangbeállítások nem végezhetők el.
 - DSEE Ultimate™
 - DC Phase Linearizer
 - Vinyl Processor
- A hangbeállítások letiltásra kerülnek, ha a lejátszás egy, az USB Type-C porthoz csatlakoztatott USB-audioeszköztől történik.

A Súgóútmutató tartalma előzetes értesítés nélkül módosulhat a termék műszaki adatainak frissítése következtében.
A jelen Súgóútmutató gépi fordítással készült.

Kapcsolódó témák

- [Hangszabályzás képernyők, „Music player”](#)

5-006-195-91(7) Copyright 2019 Sony Corporation

A High-Res streaming funkció használata

Az online zenei szolgáltatások streamelt zenéit kiváló hangminőségben élvezheti.

- 1 Húzza felfelé a kezdőképernyőt.**
- 2 Koppintson a menüelemekre az alábbi sorrendben.**
 **[Settings] – [Sound] – [High-Res streaming].**
- 3 Érintse meg a kapcsolót a [High-Res streaming] bekapcsolásához.**

A „Music player”-től eltérő, más alkalmazásban lejátszott zeneszámok az alábbi hangminőségben hallhatók.

- A [Use High-Res streaming] be van kapcsolva:
Felkonvertált lejátszás 192 kHz/32 bit-en
- A [Use High-Res streaming] ki van kapcsolva:
Lekonvertált lejátszás 48 kHz/16 bit-en

Megjegyzés

- A [High-Res streaming] funkció nem támogatja az összes online zenei szolgáltatás alkalmazást.

A Súgóútmutató tartalma előzetes értesítés nélkül módosulhat a termék műszaki adatainak frissítése következtében.
A jelen Súgóútmutató gépi fordítással készült.

Digital Media Player
NW-ZX505/ZX507

Beállítások menü, „Music player”

A beállítások menüből a következő beállítások állíthatók be a „Music player”-en.

A beállítások menü megnyitásához érintse meg a menüelemeket a következő sorrendben.

⋮ (Options) – [Settings].

Playback

- Shuffle
- Repeat
 - Repeat off
 - Repeat all
 - Repeat 1 song
- Playback range
 - All range
 - Selected range
- Play on cassette tape screen
- Artist list display
 - Album artist
 - Artist

DSD

- USB output for DSD
 - Auto
 - DoP
- Filtering during DSD playback
 - Slow roll-off
 - Sharp roll-off
- Gain during DSD playback
 - 0 dB
 - -3 dB

Database

- Rebuild database
- Update database

Other

- Reset settings
- Reset Sound adjustment settings

- About Music player

A S g tmutat  tartalma el zetes  rtes t s n lk l m dosulhat a term k m szaki adatainak friss t se k vetkezt ben.
A jelen S g tmutat  g pi ford t ssal k sz lt.

5-006-195-91(7) Copyright 2019 Sony Corporation

Digital Media Player
NW-ZX505/ZX507

A lejátszó újraindítása

Indítsa újra a lejátszót, ha a műveletek instabillá válnak.

Az újraindítással semmilyen adat vagy összepárosításra vonatkozó információ nem törlődik.

- 1** **Tartsa lenyomva a  (be-/kikapcsolás) gombot (1) 2 másodpercig, miközben a képernyő be van kapcsolva.**

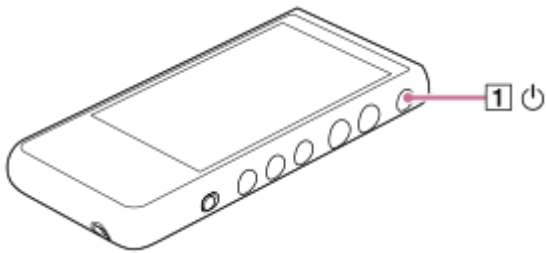

- 2** **Érintse meg a [Restart] lehetőséget.**

Tipp

- Ha a lejátszó lefagy, tartsa lenyomva a  (be-/kikapcsolás) gombot 10 másodpercig a lejátszó újraindításához.

A Súgóútmutató tartalma előzetes értesítés nélkül módosulhat a termék műszaki adatainak frissítése következtében.
A jelen Súgóútmutató gépi fordítással készült.

Kapcsolódó témák

- [A lejátszó formattálása](#)

Digital Media Player
NW-ZX505/ZX507

A lejátszó formattálása



Ez a művelet visszaállítja a lejátszó gyári beállításait. A következő adatok törlésre kerülnek.

- Tartalmak, például zenék és fényképek a lejátszó belső memóriájában
- A Google fiókra vonatkozó információk a lejátszón
- Letöltött alkalmazások

Készítsen biztonsági másolatot előre. Ügyeljen rá, hogy ne töröljön fontos adatokat.

- 1 Húzza felfelé a Home képernyőt.**
- 2 Érintse meg a menüpontokat a következő sorrendben.**
 [Settings] – [System] – [Advanced] – [Reset options].
- 3 Érintse meg a [Erase all data (factory reset)] lehetőséget.**
- 4 Húzza felfelé a képernyőt. Érintse meg a [Reset device] ikont a képernyő alján.**
Adja meg a PIN-kódot, jelszót vagy mintát, amennyiben szükséges.
- 5 Érintse meg a [Erase everything] lehetőséget.**
A formattálás befejezését követően a lejátszó automatikusan újraindul.

Tipp

- Ha a formattálás befejeződött, a lejátszó visszaállítja az előre telepített tartalmat.
- Amikor biztonsági másolatot készít egy zenei fájlról a „Music player” segítségével, ellenőrizheti a fájl helyét. Erősítse meg a [File location]-t a [Detailed song information] alatt. Az információ megjelenítéséhez érintse meg a menüpontokat a következő sorrendben.
 - A lejátszás képernyőről „Music player” felületén:
 (Options) – [Detailed song information].
 - A könyvtár képernyőről, a lejátszási várólista képernyőről vagy a kedvencek/könyvjelzők képernyőről a „Music player”-en:
 (Context menu) – [Detailed song information].

Megjegyzés

- A Sony nem garantálja a megfelelő teljesítményt, ha a lejátszó memóriáját számítógép használatával formázza.

Kapcsolódó témák



- [A lejátszó újraindítása](#)

5-006-195-91(7) Copyright 2019 Sony Corporation

A microSD-kártya formázása



Formázhatja a microSD-kártyát a lejátszón.

A microSD-kártya formázásával törlődnek a kártyán tárolt adatok. Készítsen biztonsági másolatot előre. Ügyeljen rá, hogy ne töröljön fontos adatokat.

- 1 **Húzza felfelé a Home képernyőt.**
- 2 **Érintse meg a menüpontokat a következő sorrendben.**
 **[Settings] – [Storage].**
- 3 **Érintse meg a microSD kártya nevét.**
- 4 **Érintse meg a  (opciók)-t a könyvtár képernyő jobb felső sarkában.**
Ezután érintse meg a menüpontokat a következő sorrendben.
[Storage settings] – [Format].

Erősítse meg figyelmesen az üzenetet. Kövesse a képernyőn megjelenő utasításokat.

Tipp

- Amikor biztonsági másolatot készít egy zenei fájlról a „Music player” segítségével, ellenőrizheti a fájl helyét. Erősítse meg a [File location]-t a [Detailed song information] alatt. Az információ megjelenítéséhez érintse meg a menüpontokat a következő sorrendben.
 - A lejátszás képernyőről „Music player” felületén:
 (Options) – [Detailed song information].
 - A könyvtár képernyőről, a lejátszási várólista képernyőről vagy a kedvencek/könyvjelzők képernyőről a „Music player”-en:
 (Context menu) – [Detailed song information].

Megjegyzés

- Amikor első alkalommal használ egy microSD kártyát a lejátszón, formattálja a microSD kártyát a lejátszóval. Ellenkező esetben a lejátszó néhány funkciója korlátozódhat.

Digital Media Player
NW-ZX505/ZX507

Információ ellenőrzése a lejátszón

Megtekintheti az olyan információkat, mint például a modell neve és a rendszerszoftver verziója.

- 1 **Húzza felfelé a Home képernyőt.**
- 2 **Érintse meg a menüpontokat a következő sorrendben.**
 **[Settings] – [System] – [About device].**

A Súgóútmutató tartalma előzetes értesítés nélkül módosulhat a termék műszaki adatainak frissítése következtében.
A jelen Súgóútmutató gépi fordítással készült.

Kapcsolódó témák

- [A rendszerszoftver frissítése](#)

Digital Media Player
NW-ZX505/ZX507



A rendszerszoftver frissítése

Frissítse a lejátszó rendszerszoftverét a legújabb verzióra. Ez lehetővé teszi, hogy a legújabb funkciókat használja. Készítsen biztonsági másolatot előre. Ügyeljen rá, hogy ne töröljön fontos adatokat.

- 1 **Csatlakoztassa a lejátszót egy áramforráshoz.**
- 2 **Kapcsolja be a Wi-Fi funkciót, hogy a lejátszót az internetre csatlakoztassa.**
- 3 **Húzza felfelé a Home képernyőt.**
- 4 **Érintse meg a menüpontokat a következő sorrendben.**
 **[Settings] – [System] – [Advanced] – [System updates].**

Erősítse meg figyelmesen az üzenetet. Kövesse a képernyőn megjelenő utasításokat.

Tipp

- Amikor biztonsági másolatot készít egy zenei fájlról a „Music player” segítségével, ellenőrizheti a fájl helyét. Erősítse meg a [File location]-t a [Detailed song information] alatt. Az információ megjelenítéséhez érintse meg a menüpontokat a következő sorrendben.
 - A lejátszás képernyőről „Music player” felületén:
 (Options) – [Detailed song information].
 - A könyvtár képernyőről, a lejátszási várólista képernyőről vagy a kedvencek/könyvjelzők képernyőről a „Music player”-en:
 (Context menu) – [Detailed song information].

A Súgóútmutató tartalma előzetes értesítés nélkül módosulhat a termék műszaki adatainak frissítése következtében.
A jelen Súgóútmutató gépi fordítással készült.

Kapcsolódó témák

- [Az akkumulátor töltése](#)
- [A lejátszó csatlakoztatása Wi-Fi hálózathoz](#)
- [Ügyféltámogató webhely](#)
- [Információ ellenőrzése a lejátszón](#)

Megjegyzések a lejátszó kezeléséről

Olvassa el az alábbi megjegyzéseket, és kövesse az utasításokat a lejátszó biztonságos használatához.

- Ha a termék használata miatt megsérült vagy égési sérülést szenvedett, forduljon orvoshoz.
- Forduljon a legközelebbi Sony márkakereskedőhöz vagy a Sony Service Center-hez, ha a lejátszó nem működik megfelelően.
- Tartsa be az alábbi óvintézkedéseket. Ellenkező esetben robbanás, tűz, áramütést, égési sérülés vagy egyéb sérülés következhet be.
 - Ne tegye ki a lejátszót tűznek.
 - Ügyeljen arra, hogy ne kerüljön fémtárgy a lejátszó belsejébe.
 - Soha ne zárja rövidre a lejátszó érintkezőit fémtárgyakkal.
 - Ne szerelje szét és ne végezzen módosításokat a lejátszón.
 - Ne használja a lejátszót, amikor villámlást vagy mennydörgést észlel.
 - Ne használja a lejátszót, ha kellemetlen reakciót vált ki a bőrén.
- Tartsa be az alábbi óvintézkedéseket. Ellenkező esetben megsérülhet a készülékház, vagy a lejátszó rendellenesen működhet.
 - Ne tegye ki a lejátszót közvetlen napfénynek.
 - Ne tegye a lejátszót olyan helyre, ahol a hőmérséklet rendkívül magas.
 - Ne tegye a lejátszót közvetlen napfényre. Ne hagyja a lejátszót olyan autóban, amelyben zárva vannak az ablakok, különösen a nyári időszakban.



- Ne helyezze a lejátszót olyan helyre, ahol rezgésnek van kitéve.
- Ne ejtse le magasból a lejátszót.
- Ne fejtse ki nagy erőt vagy ütést a lejátszóra.
- Ne helyezze a lejátszót olyan helyre, ahol mágnesezettség van. Például ne tegye a lejátszót mágnes, hangszórók vagy TV közelébe.
- Ne kapcsol be a lejátszót közvetlenül az után, hogy hideg környezetből meleg környezetbe helyezte át.
- Ne használja a lejátszót nedves helyeken, például fürdőszobában vagy szaunában.
- Ne hagyja a lejátszót instabil vagy ferde felületen.
- Ne üljön le, amikor a lejátszó a zsebében van.



- Ne használja a lejátszót olyan helyen, ahol nagy mennyiségű por van kitéve.
- Ha a lejátszót táskában tárolja, ne fejtse ki nagy erőhatást a táskájára. Különösen kerülje a lejátszó tárolását táskában úgy, ha a fülhallgató kábele a lejátszó köré van tekerve.



- Ne helyezzen tárgyakat a lejátszóra.
- A lejátszó nem víz- és porálló. Tartsa be az alábbi óvintézkedéseket. Ellenkező esetben a lejátszó működésképtelenné válhat a rövidre zárt érintkezők vagy a korrodált fém miatt.
 - Ne ejtse vízbe a lejátszót.
 - Ne használja a lejátszót nedves helyiségekben, illetve nedves időjárási körülmények között, például esőben vagy hóban.
 - Ha izzad, ne helyezze a lejátszót a bőrére vagy a ruháira.
 - Ne érintse meg a lejátszót, ha nedves a keze.



- Repülőgépen tartsa be az elektronikus eszközök használatával kapcsolatos korlátozásokat.
- A lejátszó a következő esetekben felmelegedhet, de ez nem utal meghibásodásra. Azonban legyen óvatos, mivel fennáll a veszélye az alacsony hőmérsékletű égési sérüléseknek.
 - Amíg az akkumulátor töltődik.
 - Amikor a lejátszó hosszabb ideig játszik le számokat.
- Töltés vagy használat közben a lejátszó belső hőmérséklete megemelkedik. Ne helyezze a lejátszót légmentesen záródó táskába, vagy ne tekerje ruhába a lejátszót, ha hosszabb ideig használja a lejátszót. A táska vagy a ruha felmelegszik, és meghibásodást okozhat.
- Ne tegye ki erős nyomásnak a kijelző felületét. Az erős nyomás a következő problémákat okozhatja.
 - Torzított színek vagy fényerő.
 - A kijelző rendellenes működése.
 - A repedt kijelző miatti sérülés.
- A lejátszó képernyője üvegből készült. Az üveg eltörhet, ha a lejátszót kemény felületre ejti, vagy ha erős nyomást fejt ki a képernyőre. Legyen óvatos, amikor a lejátszót kezeli. Ha az üveg megrepedt vagy letört, ne használja a lejátszót, és ne érintse meg a sérült rész. Ellenkező esetben sérülést szenvedhet.
- Pánt használatakor vegye figyelembe az alábbiakat.
 - A pánt beakadhat az Önt körülvevő tárgyakba. Ügyeljen arra, hogy elkerülje a fulladásveszélyt.
 - Ügyeljen arra, hogy ne lengesse a lejátszót, miközben tartja a pántot. Előfordulhat, hogy valakit megüt a lejátszóval.
- Az Ön által felvett tartalom csak személyes használatra szolgál. A szerzői jogi törvény értelmében a tartalom a szerzői jog tulajdonosának engedélye nélkül nem használható.

A Súlygútmutató tartalma előzetes értesítés nélkül módosulhat a termék műszaki adatainak frissítése következtében.
A jelen Súlygútmutató gépi fordítással készült.

Digital Media Player
NW-ZX505/ZX507

A fejhallgatókra vonatkozó megjegyzések

Közlekedésbiztonság

Ne használjon fejhallgatót a következő esetekben.

- Miközben autót vagy motort vezet, vagy biciklizés közben.
- Olyan helyeken, ahol a csökkent hallás veszélyes. Például a vonat platformokon, olyan területeken, ahol járműforgalom van, vagy építési területek közelében.

Halláskárosodás megelőzése

Tartsa be a következőket, hogy megvédje a hallását.

- Használja a készüléket mérsékelt hangerőn. Ne hallgasson audiotartalmat magas hangerőn hosszú ideig.
- Ne tekerje fel a hangerőt hirtelen.

A fülbedugós fejhallgatókról

- Ha nagy fokú tapadással rendelkező fejhallgatót használ, vegye figyelembe az alábbiakat. Ellenkező esetben károsodhat a füle vagy dobhártyája.
 - Ne helyezze a fül dugaszokat erősen a fülébe.
 - Ne távolítsa el a fül dugaszokat a füléből hirtelen. A fejhallgató eltávolításakor mozgassa a fül dugaszokat felfelé és lefelé óvatosan.
- Ha kihúzza a fejhallgatót a lejátszóból, a fejhallgatót a dugasznál fogva tartsa. A kábel húzása károsíthatja a fejhallgatót.
- Ne aludjon fejhallgatót viselve. A kábel a nyaka köré tekeredhet, miközben Ön alszik.

Fejhallgatók használata USB Type-C csatlakozóval

Ha USB Type-C csatlakozóval használ fejhallgatót, a fejhallgató típusától függően előfordulhat, hogy nem lehetséges beállítani a hangerőt. Így lehet, hogy váratlanul hangos lesz a fejhallgató által sugárzott hang. A kockázat elkerülése érdekében ne használjon fejhallgatót USB Type-C csatlakozóval.

Figyelés másokra

Ne használja a lejátszót olyan környezetben, ahol a hangszivárgás másokat zavarhat.

A Súgóútmutató tartalma előzetes értesítés nélkül módosulhat a termék műszaki adatainak frissítése következtében.
A jelen Súgóútmutató gépi fordítással készült.

Digital Media Player
NW-ZX505/ZX507

Megjegyzések a beépített akkumulátorral kapcsolatban

Ne érjen csupasz kézzel az akkumulátorokhoz, ha szivárgást tapasztal. Az akkumulátorfolyadék égési sérülésekhez vagy vaksághoz vezethet. Ha a folyadék a bőrére vagy a ruháira kerül, mossa le a folyadékot azonnal tiszta vízzel.

A Súgóútmutató tartalma előzetes értesítés nélkül módosulhat a termék műszaki adatainak frissítése következtében.
A jelen Súgóútmutató gépi fordítással készült.

Digital Media Player
NW-ZX505/ZX507

Megjegyzések a mintaadatokkal kapcsolatban

A lejátszóra próbahallgatáshoz előre telepítve van mintazene.
Ha a formattálás befejeződött, a lejátszó visszaállítja az előre telepített tartalmat.
Bizonyos országokban vagy térségekben egyes mintaadatok nincsenek telepítve.

A Súgóútmutató tartalma előzetes értesítés nélkül módosulhat a termék műszaki adatainak frissítése következtében.
A jelen Súgóútmutató gépi fordítással készült.

Kapcsolódó témák

- [A lejátszó formattálása](#)

Digital Media Player
NW-ZX505/ZX507

Általános információk

- A töltési idő és a lejátszási idő függ az alábbi feltételektől.
 - Az alkalmak száma, ahányszor az akkumulátort feltöltötte
 - Üzemi hőmérséklet
- Ha az akkumulátor megfelelően fel van töltve, de az akkumulátor üzemideje a rendes időtartam körülbelül felére csökkent, az akkumulátor valószínűleg elhasználódott.
- A lítium-ion akkumulátor be van építve a lejátszóba. Ha a lejátszót hosszú ideig tárolja, ellenőrizze az alábbiakat a beépített akkumulátor meghibásodásának megakadályozására.
 - A lejátszót az 5 °C és 35 °C közötti hőmérsékleten tárolja.
 - Az akkumulátor elhasználódásának elkerülése érdekében töltsse fel az akkumulátort 6 havonta legalább egyszer.



- Ha a lejátszót hideg helyen használja, a képernyő sötétté válhat, vagy nem válaszol gyorsan. Ezek azonban nem jelentik a készülék meghibásodását.
- Enyhe zsibbadást érezhet a fülében, különösen száraz levegő esetében.
Ez a testben felhalmozódott statikus elektromos töltés eredménye.
Ez a jelenség csökkenthető, ha természetes anyagokból készült ruhadarabokat hord.
- A Sony nem felelős a felhasználói adatokért, akkor sem, ha a következő problémák merülnek fel a lejátszó vagy a számítógép meghibásodása miatt.
 - Az adatok felvétele vagy letöltése nem fejeződött be.
 - Adatok (például zene) megsérültek vagy töröltek.
- Internetkapcsolat és IP-cím
A műszaki adatok, például az IP-cím [vagy az eszközök részletei] akkor használatos, amikor a készülék szoftverfrissítés vagy harmadik fél által biztosított szolgáltatások fogadására az internetre csatlakozik. A szoftverfrissítések esetében előfordulhat, hogy a műszaki adatok közzé kerülnek a frissítési kiszolgálóink számára, hogy biztosítható legyen az eszközhöz megfelelő szoftverfrissítés. Ha egyáltalán nem kívánja használni ezeket a műszaki adatokat, ne állítsa be a vezeték nélküli internet funkciót, és ne csatlakoztassa az Internet-kábelt.

A Súgóútmutató tartalma előzetes értesítés nélkül módosulhat a termék műszaki adatainak frissítése következtében.
A jelen Súgóútmutató gépi fordítással készült.

Digital Media Player
NW-ZX505/ZX507

Karbantartás

- A lejátszó burkolatát egy puha törölkendővel, például a szemüvegek tisztítására szolgáló kendővel tisztítsa meg.
- A nagyon piszkos lejátszó tisztításához használjon mosószeres oldattal kissé megnedvesített kendőt. Vigyázzon, hogy ne kerüljön víz a lejátszó belsejébe.
- A tisztításhoz ne használjon olyan oldószert, mint például alkoholt, benzint vagy hígítót. Ezek az oldószerek tönkreteszhetik a lejátszó felületét.
- A fejhallgató dugaszát alkalmanként tisztítsa meg egy puha, száraz kendővel. Ha a dugasz piszkos, zaj vagy hangakadozás léphet fel.

A Súgóútmutató tartalma előzetes értesítés nélkül módosulhat a termék műszaki adatainak frissítése következtében.
A jelen Súgóútmutató gépi fordítással készült.

Digital Media Player
NW-ZX505/ZX507

Ügyféltámogató webhely

Látogasson el az Ön országában, illetve régiójában érvényes ügyféltámogató webhelyre a következő esetekben az.

- Ha kérdése van a lejátszóval kapcsolatban.
- Ha problémája van a lejátszóval kapcsolatban.
- Ha szeretne tájékoztatást kapni a készülékkel kompatibilis termékekről.

Egyesült államokbeli, kanadai és latin-amerikai vásárlók:

<https://www.sony.com/am/support>

Európai vásárlók:

<https://www.sony.eu/support/>

A Kínában élő ügyfeleink:

<https://service.sony.com.cn/>

Ázsiai–csendes-óceáni térségi, óceániai, közel-keleti és afrikai vásárlók:

<https://www.sony-asia.com/support>

Azok a vásárlók, akik a tengerentúli modelleket vásárolták meg:

<https://www.sony.co.jp/overseas/support/>

A Súgóútmutató tartalma előzetes értesítés nélkül módosulhat a termék műszaki adatainak frissítése következtében.
A jelen Súgóútmutató gépi fordítással készült.

Digital Media Player
NW-ZX505/ZX507

Műszaki adatok

Kijelző

Méret

3,6 hüvelyk (9,1 cm)

Felbontás

HD (1280 × 720 képpont)

Panel típusa

Színes TFT-kijelző fehér LED-háttérvilágítással

Érintőpanel

Támogatott

Csatolófelület

USB

Type-C (USB 2.0-kompatibilis)

Fülhallgató

Sztereó mini csatlakozó, Balanced standard csatlakozó

Külső memória

microSD, microSDHC, microSDXC

Vezeték nélküli LAN

Standard

IEEE 802.11a/b/g/n/ac

Frekvenciasáv

2,4/5 GHz sáv

Titkosítás

WEP/WPA/WPA2

Bluetooth

Verzió

Kommunikációs rendszer: Bluetooth specifikációs verzió 5.0

Frekvenciasáv

2,4 GHz-es sáv (2,4000 GHz - 2,4835 GHz)

Modulációs módszer

FHSS

Támogatott Bluetooth profilok

A2DP, AVRCP, SPP, OPP, DID

Támogatott kodekek (adás)

SBC, LDAC, aptX, aptX HD, AAC

NFC

Aktív típus (olvasás és írás)

Érzékelő

Gyorsulásmérő

Mikrofon

Monó

Fülhallgató-kimenet (Stereo mini csatlakozó)

Frekvenciamenet

20 Hz – 40 000 Hz

Fülhallgató-kimenet (Balanced Standard csatlakozó)

Frekvenciamenet

20 Hz – 40 000 Hz

Általános

Áramforrás

Beépített akkumulátor: beépített újratölthető lítium-ion akkumulátor

Töltés és tápellátás: USB tápellátás (számítógépről USB-n keresztül)

Töltési idő (USB töltés)

Körülbelül 6,5 óra

Üzemi hőmérséklet

5 °C és 35 °C között

Méret

sz/m/h, a kiálló részeket nem tartalmazza: kb. 57,3 mm × 121,8 mm × 14,8 mm

sz/m/h: kb. 57,9 mm × 122,6 mm × 14,8 mm

Tömeg

kb. 164 g

Kapacitás

Kapacitás

NW-ZX505: 16 GB

NW-ZX507: 64 GB

Egyéb tartalmak számára rendelkezésre álló memória

NW-ZX505: kb. 6,26 GB

NW-ZX507: kb. 48,64 GB

Megjegyzés

- A rendelkezésre álló kapacitás eltérő lehet. A rendelkezésre álló memória egy részét a készülék adatkezelési célra használja.
- Az eladott modellek országonként vagy régióként változóak.
- A rendszerszoftver frissítésekor hagyjon szabadon legalább 2 GB tárhelyet a belső megosztott tárolóban.

A Súgóútmutató tartalma előzetes értesítés nélkül módosulhat a termék műszaki adatainak frissítése következtében.
A jelen Súgóútmutató gépi fordítással készült.

Digital Media Player
NW-ZX505/ZX507

Az akkumulátor üzemideje

Zene

Az Európában elérhető modellek esetén

Stereo Mini csatlakozó

MP3 (128 kbps)

Körülbelül 19 óra

AAC (256 kbps)

Körülbelül 19 óra

WAV (44,1 kHz/16 bit)

Körülbelül 19 óra

FLAC (44,1 kHz/16 bit)

Körülbelül 19 óra

FLAC (96 kHz/24 bit)

Körülbelül 17 óra

FLAC (192 kHz/24 bit)

Körülbelül 15 óra

DSD (2,8224 MHz/1 bit)

Körülbelül 9 óra

DSD (5,6448 MHz/1 bit)

Körülbelül 7 óra

DSD (11,2896 MHz/1 bit)

Körülbelül 5,5 óra

Balanced Standard csatlakozó

MP3 (128 kbps)

Körülbelül 18 óra

AAC (256 kbps)

Körülbelül 18 óra

WAV (44,1 kHz/16 bit)

Körülbelül 18 óra

FLAC (44,1 kHz/16 bit)

Körülbelül 17 óra

FLAC (96 kHz/24 bit)

Körülbelül 16 óra

FLAC (192 kHz/24 bit)

Körülbelül 14 óra

DSD (2,8224 MHz/1 bit)

Körülbelül 8 óra

DSD (5,6448 MHz/1 bit)

Körülbelül 6,5 óra

DSD (11,2896 MHz/1 bit)

Körülbelül 3 óra

Más modellek esetén

Stereo Mini csatlakozó

MP3 (128 kbps)

Körülbelül 20 óra

AAC (256 kbps)

Körülbelül 20 óra

WAV (44,1 kHz/16 bit)

Körülbelül 20 óra

FLAC (44,1 kHz/16 bit)

Körülbelül 20 óra

FLAC (96 kHz/24 bit)

Körülbelül 18 óra

FLAC (192 kHz/24 bit)

Körülbelül 16 óra

DSD (2,8224 MHz/1 bit)

Körülbelül 10 óra

DSD (5,6448 MHz/1 bit)

Körülbelül 8 óra

DSD (11,2896 MHz/1 bit)

Körülbelül 6,5 óra

Balanced Standard csatlakozó

MP3 (128 kbps)

Körülbelül 19 óra

AAC (256 kbps)

Körülbelül 19 óra

WAV (44,1 kHz/16 bit)

Körülbelül 19 óra

FLAC (44,1 kHz/16 bit)

Körülbelül 18 óra

FLAC (96 kHz/24 bit)

Körülbelül 17 óra

FLAC (192 kHz/24 bit)

Körülbelül 15 óra

DSD (2,8224 MHz/1 bit)

Körülbelül 9 óra

DSD (5,6448 MHz/1 bit)

Körülbelül 7,5 óra

DSD (11,2896 MHz/1 bit)

Körülbelül 4 óra

Bluetooth

MP3 (128 kbps)/SBC-Connection pref.

Körülbelül 11 óra

FLAC (96 kHz/24 bit)/LDAC-Connection pref.

Körülbelül 8,5 óra

A Bluetooth-kapcsolat az alábbi feltételektől függően akár 60%-kal is lerövidítheti az akkumulátor-üzemidőt.

- A tartalom formátuma.
- A csatlakoztatott eszköz beállításai.

Megjegyzés

- Az ebben a fejezetben feltüntetett értékek az összes alábbi feltétel teljesülése esetén jelzik a becsült akkumulátor-üzemidőt.
 - Az alapértelmezett beállításokkal a lejátszó folyamatosan játszik le.
 - A lejátszó alkalmazás a Sony eredeti zenelejátszó alkalmazás.
- A készülék akkor is fogyaszt csekély mennyiségű áramot, amikor a lejátszó hosszú ideig ki van kapcsolva.
- Az akkumulátor üzemideje a hangerő beállításától, a használati körülményektől, valamint a környezeti hőmérséklettől függően változhat.
- Az akkumulátor jelentősen fogyaszt, ha a képernyő be kapcsolva.
- Az akkumulátor üzemideje körülbelül 60%-kal rövidebb lehet, ha bizonyos hangszabályzások aktívak.
- Ha a DSEE Ultimate™ aktív, az akkumulátor üzemideje körülbelül 30%-kal rövidebb lehet, mint a DSEE HX esetében (3.00-s vagy újabb verzió).
- Az akkumulátor üzemideje körülbelül 20%-kal rövidebb lesz, ha a [High-Res streaming] funkció aktív.
- Előfordulhat, hogy a Sony eredeti zenelejátszó alkalmazáson kívüli zenealkalmazás miatt gyorsabban lemerül az akkumulátor, mint a fenti értékek.

A Súgóútmutató tartalma előzetes értesítés nélkül módosulhat a termék műszaki adatainak frissítése következtében.
A jelen Súgóútmutató gépi fordítással készült.

Digital Media Player
NW-ZX505/ZX507

A rögzíthető dalok maximális darabszáma

NW-ZX505 (16 GB)

MP3 (128 kbps)

Kb. 1 700 dal

AAC (256 kbps)

Kb. 800 dal

FLAC (44,1 kHz/16 bit)

Kb. 150 dal

FLAC (96 kHz/24 bit)

Kb. 40 dal

FLAC (192 kHz/24 bit)

Kb. 20 dal

DSD (2,8224 MHz/1 bit)

Kb. 30 dal

NW-ZX507 (64 GB)

MP3 (128 kbps)

Kb. 13 000 dal

AAC (256 kbps)

Kb. 6 600 dal

FLAC (44,1 kHz/16 bit)

Kb. 1 200 dal

FLAC (96 kHz/24 bit)

Kb. 360 dal

FLAC (192 kHz/24 bit)

Kb. 180 dal

DSD (2,8224 MHz/1 bit)

Kb. 300 dal

Megjegyzés

- A becsült darabszámok 4 perces dalokat jelentenek.
- Ez a termék bizonyítottan megfelelően működik a főmemóriában és a microSD-kártyán tárolt legfeljebb 20 000 zeneszámmal.
- Az eladott modellek országonként vagy régióinként változóak.

A Súgóútmutató tartalma előzetes értesítés nélkül módosulhat a termék műszaki adatainak frissítése következtében.
A jelen Súgóútmutató gépi fordítással készült.

Digital Media Player
NW-ZX505/ZX507

Támogatott formátumok

Zene

MP3 (.mp3)

32 kbps – 320 kbps (támogatja a változó bitsebességet (VBR)) / 32 kHz, 44,1 kHz, 48 kHz

WMA (.wma)

32 kbps – 192 kbps (támogatja a változó bitsebességet (VBR)) / 44,1 kHz

FLAC (.flac)

16 bit, 24 bit / 8 kHz – 384 kHz

WAV (.wav)

16 bit, 24 bit, 32 bit (lebegőpontos/egész) / 8 kHz – 384 kHz

AAC (.mp4, .m4a, .3gp)

16 kbps – 320 kbps / 8 kHz – 48kHz

HE-AAC (.mp4, .m4a, .3gp)

32 kbps – 144 kbps / 8 kHz – 48kHz

Apple Lossless (.mp4, .m4a)

16 bit, 24 bit / 8 kHz – 384 kHz

AIFF (.aif, .aiff, .afc, .aifc)

16 bit, 24 bit, 32 bit / 8 kHz – 384 kHz

DSD (.dsf, .dff)

1 bit / 2,8224 MHz, 5,6448 MHz, 11,2896 MHz

APE (.ape)

8 bit, 16 bit, 24 bit / 8 kHz – 192 kHz (gyors, normál, nagy)

MQA (.mqa.flac)

Támogatott

Megjegyzés

- Előfordulhat, hogy a mintavételi frekvencia nem felel meg az összes kódolónak.
- A szerzői joggal védett fájlok visszajátszása nem lehetséges.
- A nem szabványos bitsebességek és nem garantált bitsebességek a mintavételezési frekvenciától függően szerepelnek.
- A 4 GB-os (APE formátumnál 2 GB) vagy nagyobb fájlok lejátszása nem lehetséges.
- Ez a termék a CD minőséget (44,1 kHz/16 bit kvantálás) és DAT minőséget (48 kHz/16 bit kvantálás) meghaladó hangforrásokat nagyfelbontású audióként ismeri fel. Nagyfelbontású audióforrások mellett a „HR” jel jelenik meg.

A Súgóútmutató tartalma előzetes értesítés nélkül módosulhat a termék műszaki adatainak frissítése következtében.
A jelen Súgóútmutató gépi fordítással készült.

Digital Media Player
NW-ZX505/ZX507

Rendszerkövetelmények

A készülék bizonyos funkcióinak használatához Wi-Fi környezet szükséges.

Kompatibilis szoftveralkalmazás

- Music Center for PC
A támogatott operációs rendszereket lásd a támogatási oldalon.
- További szoftverre van szükség a működtetéshez Mac esetén.

A Súgóútmutató tartalma előzetes értesítés nélkül módosulhat a termék műszaki adatainak frissítése következtében.
A jelen Súgóútmutató gépi fordítással készült.