

Цифровой проигрыватель мультимедиа  
NW-ZX505/ZX507



Используйте данное руководство при возникновении неполадок или при необходимости получения информации об использовании плеера.

Цвет плеера, имеющегося в продаже в некоторых странах/регионах, может отличаться от показанного выше.

**Данное [Справочное руководство] предоставляет информацию для последней версии системного программного обеспечения плеера.**

**Обновите системное программное обеспечение до последней версии, чтобы наслаждаться последними функциями.**

#### **Функции добавлены к Вер. 1.20**

Для экономии заряда батареи в меню был добавлен [Автовыкл. питания].

#### **Функции добавлены к Вер. 2.00**

Добавлена установка для функции [Потоковая транс. High-Res].

Создание, удаление и переименование закладок в “Музыкальный плеер” включены.

Функция поиска по ключевым словам добавлена в экран библиотеки “Музыкальный плеер”.

#### **Функции добавлены к Вер. 3.00**

При наличии активного соединения Bluetooth теперь включаются настройки звука.

Функция [Поиск похожих] добавлена к экрану воспроизведения в “Музыкальный плеер”.

DSEE Ultimate™ была включена для “Музыкальный плеер”.

## Функции добавлены к Вер. 4.00

Включена поддержка 360 Reality Audio. (Функция 360 Reality Audio может быть недоступна в некоторых странах и регионах.)

---

По мере обновления характеристик продукта в данное Справочное руководство могут без предупреждения вноситься изменения. Это Справочное руководство было переведено с использованием машинного перевода.

### Подготовка к эксплуатации

[Перед первым использованием](#)

[Руководства и общая информация](#)

[Проверка содержимого упаковки](#)

[Первоначальная настройка параметров](#)

### Зарядки и питания

[Включение питания](#)

[Выключение питания](#)

[Предотвращение непреднамеренных операций \(HOLD\)](#)

[Зарядка батареи](#)

[Сокращение энергопотребления](#)

[Примечания по зарядке батареи](#)

### Карта microSD

[Использование карты microSD](#)

[Примечания относительно карт microSD](#)

### Основные операции

[Компоненты и органы управления](#)

#### Операции на главном экране

— [Главный экран](#)

— [Отображение экрана "все приложения"](#)

— [Отображение панели быстрых настроек](#)

#### Операции с экраном

— [Музыкальный плеер](#)

- [Использование различных экранов в “Музыкальный плеер”](#)
- [Основные кнопки управления на экранах “Музыкальный плеер”](#)
- [Экран библиотеки в “Музыкальный плеер”](#)
- [Экран воспроизведения в “Музыкальный плеер”](#)
- [Экран очереди воспроизведения в “Музыкальный плеер”](#)
- [Экран избранное/Закладки в “Музыкальный плеер”](#)
- [Экраны регулировки звука для “Музыкальный плеер”](#)
- [Просмотр инструкции по эксплуатации “Музыкальный плеер”](#)

[Список значков, отображаемых в строке состояния](#)

[Просмотр информации о высоком качестве звука в руководстве](#)

[Установка блокировки экрана](#)

[Регулирование громкости](#)

[Громкость в соответствии с Европейскими и корейскими директивами](#)

Передача музыки

[Подготовка музыкального контента](#)

[Покупка контента со звуком высокого разрешения с помощью компьютера](#)

Использование компьютера Windows

- [Установка Music Center for PC \(Windows\)](#)
- [Передача контента с ПК Windows с помощью Music Center for PC](#)
- [Передача контента с помощью Проводника Windows](#)
- [Импорт контента из “Музыкальный плеер” в Music Center for PC](#)

[Передача контента с помощью компьютера Mac](#)

[Добавление информации о тексте песни с помощью компьютера](#)

[Информация о передаче контента с компьютера](#)

Пользование музыкальными службами с помощью Wi-Fi соединения

[Подсоединение плеера к сети Wi-Fi](#)

Учетная запись Google

- [Настройка учетной записи Google](#)

[Приобретение музыкального контента через музыкальные интернет-сервисы с помощью плеера](#)

[Покупка контента со звуком высокого разрешения с помощью плеера](#)

[Установка приложений для прослушивания музыкальных интернет-сервисов](#)

[Использование функции 360 Reality Audio](#)

[Примечания по Wi-Fi соединениям](#)

Воспроизведение, организация и удаление музыки

[Воспроизведение музыки](#)

[Методы воспроизведения](#)

Отображение слов песен

[Получение информации о тексте песни](#)

[Отображение слов песен](#)

[Импорт списков воспроизведения с компьютера Windows, воспроизведение или удаление списков воспроизведения в “Музыкальный плеер”](#)

[Управление избранным в “Музыкальный плеер”](#)

[Управление закладками в “Музыкальный плеер”](#)

[Удаление дорожек из “Музыкальный плеер”](#)

Прослушивание музыки с устройств Bluetooth

[Подключение плеер к несопряженным Bluetooth-устройствам в первый раз](#)

[Подключение плеера к сопряженному Bluetooth-устройству](#)

[Соединение одним касанием с устройством Bluetooth \(NFC\)](#)

[Настройка функции Bluetooth](#)

[Примечание о функции Bluetooth](#)

Различные функции

[Регулировка звука](#)

[Использование функции Потокковая транс. High-Res](#)

[Меню настроек в “Музыкальный плеер”](#)

Перезапуск, форматировании или инициализации плеер

[Перезапуск плеер](#)

[Форматирование плеера](#)

[Форматирование карты microSD](#)

Различные сведения и обновления системы

[Проверка информации о плеер](#)

---

[Обновление системного программного обеспечения](#)

## Объявление

[Примечания по обращению с плеером](#)

---

[Примечания по использованию наушников](#)

---

[Информация о встроенной батарее](#)

---

[Информация об образцах данных](#)

---

[Общая информация](#)

---

[Обслуживание](#)

---

[Веб-сайт поддержки клиентов](#)

## Технические характеристики

[Технические характеристики](#)

---

[Время работы от батареи](#)

---

[Максимальное количество записываемых песен](#)

---

[Поддерживаемые форматы](#)

---

[Требования к системе](#)

Цифровой проигрыватель мультимедиа  
NW-ZX505/ZX507

## Перед первым использованием

---

Благодарим вас за приобретение плеера.

- Для получения информации о законах, нормативных актах и правах на товарные знаки см. раздел “Важная информация” во внутренней памяти устройства. Чтобы прочесть ее, скопируйте файл [Important\_Information] в компьютер и выполните приведенные ниже действия.  
Дважды щелкните файл [Important\_Information]. Затем выберите язык.  
Для некоторых языков, не указанных в списке, эквивалентное содержание предоставляется в печатном виде.
- Перед началом использования плеер ознакомьтесь с разделами в [См. также].
- Google, Android и другие названия являются товарными знаками корпорации Google LLC.
- Все другие товарные знаки и зарегистрированные товарные знаки являются товарными знаками или зарегистрированными товарными знаками соответствующих владельцев. Знаки ТМ и ® не приводятся в данном руководстве.

Перед началом использования плеер проверьте следующую информацию.

### Название модели

Несколько названий моделей появляются в данном документе [Справочное руководство]. Некоторые модели не доступны в зависимости от страны или региона, где вы приобрели плеер.

### Системные требования к компьютеру

При подключении плеер к компьютеру проверьте системные требования к компьютеру.

### Заряд батареи

При первом использовании плеер заряд батареи может быть низким. Зарядите батарею перед использованием.

### microSD-карты

Следующие карты памяти называются [microSD-карты] в данном [Справочное руководство].

- microSD-карты
- microSDHC-карты
- microSDXC-карты

### Изображения и иллюстрации

Снимки экранов и иллюстрации в этом [Справочное руководство] приведены только для справки. Они могут отличаться от фактического изделия или экранного меню.

Конструкция и характеристики могут быть изменены без предварительного уведомления.

## **См. также**

- [Руководства и общая информация](#)
- [Требования к системе](#)
- [Зарядка батареи](#)
- [Примечания по обращению с плеером](#)
- [Примечания по использованию наушников](#)
- [Информация о встроенной батарее](#)
- [Информация об образцах данных](#)
- [Общая информация](#)
- [Обслуживание](#)
- [Веб-сайт поддержки клиентов](#)

Цифровой проигрыватель мультимедиа  
NW-ZX505/ZX507

## Руководства и общая информация

---

Sony предоставляет следующие инструкции и информацию о плеере.  
Предоставленные руководства объясняют следующие операции и функции.

### Инструкция по эксплуатации (в печатном виде)

- Примечания по использованию плеера
- Информация о соответствии
- Как получить доступ к [Важная информация]

### Руководство по началу работы (в печатном виде)

- Основные шаги, чтобы начать прослушивание музыки, после покупки плеера.

### Справочное руководство (онлайн-руководство)

Это [Справочное руководство] касается только стандартных рабочих процедур. Вы можете просматривать [Справочное руководство] через интернет. Используйте компьютер, смартфон или плеер, подключенные к сети Wi-Fi.

По мере обновления характеристик продукта в данное Справочное руководство могут без предупреждения вноситься изменения.

Это Справочное руководство было переведено с использованием машинного перевода.

Как и в случае с любым машинным переводом, перевод данного руководства не учитывает контекст, и поэтому текст может не полностью передавать значение оригинала.

Поэтому перевод может не во всех случаях точно передавать смысл исходного текста.

- Как перенести содержимое в плеер.
- Как использовать различные функции.
- Примечания по использованию плеера.

В данном Справочном руководстве изделие именуется как “плеер”.

### Важная информация

- Информация об авторских правах, законах и правилах  
См. в разделе [Перед первым использованием] сведения о просмотре информации.

### Веб-сайт поддержки клиентов (онлайн)

См. [Веб-сайт поддержки клиентов] в данном [Справочное руководство].

- Последняя информация о плеере
- Часто задаваемые вопросы



---

---

**См. также**

- [Перед первым использованием](#)
- [Веб-сайт поддержки клиентов](#)

5-006-039-61(7) Copyright 2019 Sony Corporation

Цифровой проигрыватель мультимедиа  
NW-ZX505/ZX507

## Проверка содержимого упаковки

---

- WALKMAN® (1)
- Кабель USB Type-C™ (USB-A – USB-C) (1)
- Руководство по началу работы
- Инструкция по эксплуатации

### Примечание

- Наушники и microSD карта не поставляются с Walkman.
- Модели для продажи отличаются в зависимости от страны или региона.

---

По мере обновления характеристик продукта в данное Справочное руководство могут без предупреждения вноситься изменения. Это Справочное руководство было переведено с использованием машинного перевода.

---

### См. также

- [Веб-сайт поддержки клиентов](#)

Цифровой проигрыватель мультимедиа  
NW-ZX505/ZX507

## Первоначальная настройка параметров

При самом первом включении плеера появится экран для начальной настройки.  
Следующие настройки могут быть выполнены позже.

- Настройки Wi-Fi
- Учетная запись Google™

### 1 Удерживайте нажатой кнопку (питание) (1) в течение 5 с, пока плеер не включится.

Плеер может не включаться, если уровень заряда батареи низок. Заряжайте плеер около 30 минут.

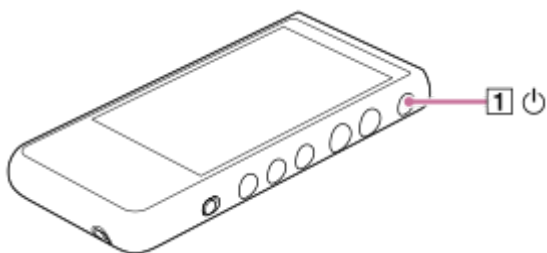

При необходимости выберите язык и перейдите к следующему шагу.

### 2 Подтвердите согласие с условиями [Лиц. согл. с конечным польз.], а затем коснитесь [Принимаю].

### 3 Следуйте инструкциям на экране.

По завершении начальных настроек откроется главный экран.

## Обучающее видео

Для выполнения следующих операций используется обучающее видео.

- Начальная настройка

Перейдите по этой ссылке.

[https://rd1.sony.net/help/dmp/mov0001/h\\_zz/](https://rd1.sony.net/help/dmp/mov0001/h_zz/)

По мере обновления характеристик продукта в данное Справочное руководство могут без предупреждения вноситься изменения.  
Это Справочное руководство было переведено с использованием машинного перевода.

## См. также

- [Подсоединение плеера к сети Wi-Fi](#)
- [Настройка учетной записи Google](#)
- [Зарядка батареи](#)



Цифровой проигрыватель мультимедиа  
NW-ZX505/ZX507



## Включение питания

- 1 Удерживайте нажатой кнопку  (питание) () в течение 5 с, пока плеер не включится.

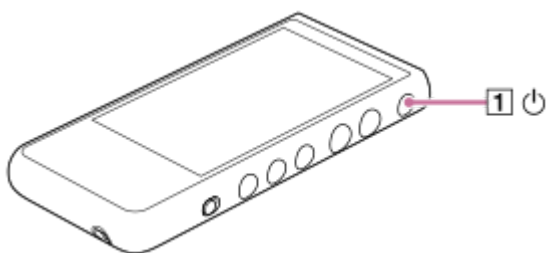
При самом первом включении плеера появится экран для начальной настройки. Следуйте инструкциям на экране для завершения настройки.



### Совет

- Экран будет выключен автоматически, если плеер не используется в течение определенного периода времени. Чтобы включить экран, нажмите кнопку  (питание) ()
- Для экономии заряда батареи установите [Автовykl. питания]. Плеер выключится автоматически, если вы не используете плеер определенный период времени после того, как приостановите воспроизведение. Проведите пальцем по главному экрану вверх. Нажимайте пункты меню в следующем порядке.  
 [Настройки] – [Батарея] – [Автовykl. питания].

### Примечание

- Плеер может не включаться, если уровень заряда батареи низок. Заряжайте плеер около 30 минут.

По мере обновления характеристик продукта в данное Справочное руководство могут без предупреждения вноситься изменения. Это Справочное руководство было переведено с использованием машинного перевода.

### См. также

- [Первоначальная настройка параметров](#)
- [Зарядка батареи](#)
- [Выключение питания](#)

Цифровой проигрыватель мультимедиа  
NW-ZX505/ZX507

## Выключение питания

- 1 Удерживайте нажатой кнопку  (питание) в течение () 2 секунд при включенном экране.

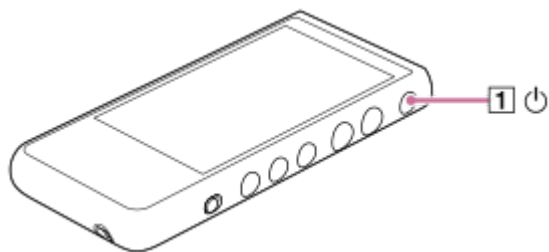

- 2 Коснитесь [Выключить].

### Совет

- Для экономии заряда батареи установите [Автовыкл. питания]. Плеер выключится автоматически, если вы не используете плеер определенный период времени после того, как приостановите воспроизведение. Проведите пальцем по главному экрану вверх. Нажимайте пункты меню в следующем порядке.  
 [Настройки] – [Батарея] – [Автовыкл. питания].

По мере обновления характеристик продукта в данное Справочное руководство могут без предупреждения вноситься изменения. Это Справочное руководство было переведено с использованием машинного перевода.

### См. также

- [Включение питания](#)

## Предотвращение непреднамеренных операций (HOLD)

Вы можете заблокировать кнопки управления на плеере для предотвращения случайного нажатия кнопок.

### 1 Сдвиньте переключатель HOLD (1) вверх.

Функция HOLD включена. Значок состояния (HOLD) появится в строке состояния. Вы не можете использовать следующие кнопки.

- Кнопки управления воспроизведением
- Кнопки громкости +/-

Вы можете управлять следующими частями даже в то время, когда вы включили функцию HOLD.

- Кнопка  $\text{\textcircled{P}}$  (питание) (2)
- Сенсорный экран

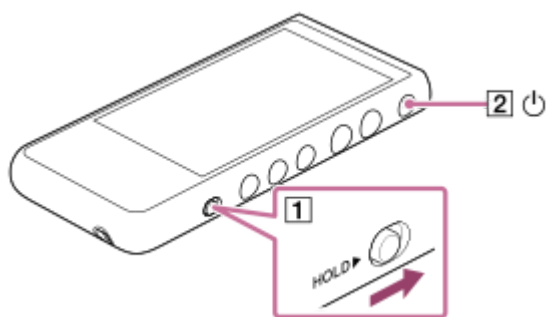

### Совет

- Сдвиньте HOLD переключатель (1) вниз, чтобы отключить HOLD функцию.
- Когда вы носите плеер, нажимайте кнопку  $\text{\textcircled{P}}$  (питание) (2), чтобы выключить экран. Вы можете предотвратить непреднамеренные действия на сенсорном экране.

По мере обновления характеристик продукта в данное Справочное руководство могут без предупреждения вноситься изменения. Это Справочное руководство было переведено с использованием машинного перевода.

### См. также

- [Компоненты и органы управления](#)

## Зарядка батареи

### 1 Подключите плеер к работающему компьютеру через USB.

Загорится индикатор заряда.

По завершении зарядки индикатор зарядки выключится.



### 2 Отсоедините плеер от компьютера.

#### Совет

- Подробные сведения о длительности полной зарядки батареи см. в разделе [Технические характеристики].

#### Примечание

- Если уровень заряда не достаточный, компьютер может не распознать плеер. В этом случае экран плеера не включится. Зарядите плеер в достаточной степени. Компьютер распознает плеер примерно через 30 минут после зарядки.

По мере обновления характеристик продукта в данное Справочное руководство могут без предупреждения вноситься изменения. Это Справочное руководство было переведено с использованием машинного перевода.

#### См. также

- [Сокращение энергопотребления](#)
- [Примечания по зарядке батареи](#)
- [Технические характеристики](#)



Цифровой проигрыватель мультимедиа  
NW-ZX505/ZX507

## Сокращение энергопотребления

Расход заряда батареи можно уменьшить, используя плеер следующим образом.

Срок службы батареи зависит от условий использования. Подробные сведения о сроке службы батареи см. в разделе [Время работы от батареи].

- Отключайте питание вручную, если вы не используете плеер.
- Выключите приложения, если они не используются.
- Установите [Автовыкл. питания]. Плеер выключится автоматически, если вы не используете плеер определенный период времени после того, как приостановите воспроизведение. Проведите пальцем по главному экрану вверх. Нажимайте пункты меню в следующем порядке.  
 [Настройки] – [Батарея] – [Автовыкл. питания].
- Настройте яркость экрана.
- Выключите все регулировки звука.
- Отключите функцию Bluetooth, когда вы не используете ее.
- Отключите функцию NFC, когда вы не используете ее.
- Отключите функцию Wi-Fi, когда вы не используете ее.

По мере обновления характеристик продукта в данное Справочное руководство могут без предупреждения вноситься изменения. Это Справочное руководство было переведено с использованием машинного перевода.

### См. также

- [Зарядка батареи](#)
- [Выключение питания](#)
- [Экраны регулировки звука для “Музыкальный плеер”](#)
- [Соединение одним касанием с устройством Bluetooth \(NFC\)](#)
- [Подсоединение плеера к сети Wi-Fi](#)
- [Информация о встроенной батарее](#)
- [Отображение слов песен](#)
- [Время работы от батареи](#)

## Примечания по зарядке батареи

---

- Всегда используйте прилагаемый Кабель USB Type-C.
- Надежно вставьте Кабель USB Type-C до упора. Зарядка не начнется до тех пор, пока вы полностью вставьте Кабель USB Type-C.
- Время зарядки может отличаться в зависимости от условий использования батареи.
- Когда батарея достаточно заряжена, но срок службы батареи сократился до приблизительно половины его нормального значения, это может говорить об износе батареи. Обратитесь к ближайшему дилеру Sony или в Sony Service Center.
- Компьютер может не распознать плеер в следующих ситуациях.
  - При подключении плеера к компьютеру в первый раз.
  - Когда плеер не использовался в течение длительного периода времени.  
Заряжайте плеер около 30 минут. Плеер может начать работать нормально.
- Заряжайте батарею при температуре окружающей среды от 5 °C до 35 °C .  
Если температура окружающей среды превышает рекомендуемую, в строке состояния отобразится значок , а зарядка будет принудительно прекращена. Даже если температура окружающей среды находится в пределах рекомендуемого диапазона, внутренняя температура плеера может стать слишком высокой. В этом случае вы, возможно, не сможете полностью зарядить батарею.
- Батарею можно повторно заряжать приблизительно 500 раз после полной разрядки. Точное число раз может меняться в зависимости от условий использования.
- Чтобы предотвратить износ батареи, заряжайте батарею не менее одного раза каждые 6 месяцев.
- Зарядка при использовании самодельного или модифицированного компьютера не гарантируется.
- Зарядка от USB-концентратора гарантирована только при использовании концентратора USB с автономным питанием, на котором есть логотип авторизации.
- Когда вы подключите плеер к компьютеру для длительного периода времени, подключите компьютер к источнику питания переменного тока. В противном случае батарея компьютера может разрядиться.
- Когда плеер подключен к компьютеру, соблюдайте следующие меры предосторожности. В противном случае плеер может работать некорректно.
  - Не включайте компьютер.
  - Не перезапускайте компьютер.
  - Не выводите компьютер из режима сна.
  - Не выключайте компьютер.
- Плеер может нагреваться во время таких условий эксплуатации, как зарядка или зарядка и использование приложения одновременно. Это не является неисправностью.
- Индикатор батареи не показывает оставшийся заряд батареи в точности. Уровень заряда можно оценить с помощью индикатора заряда батареи.
- При зарядке плеера с помощью компьютера не отключайте кабель USB Type-C во время передачи данных. Если вы отключаете Кабель USB Type-C, данные на плеере могут быть потеряны.

---

По мере обновления характеристик продукта в данное Справочное руководство могут без предупреждения вноситься изменения. Это Справочное руководство было переведено с использованием машинного перевода.

---

**См. также**

- [Зарядка батареи](#)
- [Сокращение энергопотребления](#)
- [Информация о встроенной батарее](#)
- [Время работы от батареи](#)

5-006-039-61(7) Copyright 2019 Sony Corporation

## Использование карты microSD

В этом разделе содержатся инструкции по следующим операциям.

- Установка карты microSD в плеер.
- Форматирование карты microSD на плеере.  
Для использования карты microSD на плеере сначала необходимо отформатировать карту microSD на плеере.
- Извлечение карты microSD из плеера.

### 1 Вставьте microSD-карту.

Вставьте ноготь в выемку (1) разъема для карты microSD и подденьте фиксатор. Возьмитесь за microSD держатель карты (2) и ровно вытяните его наружу.

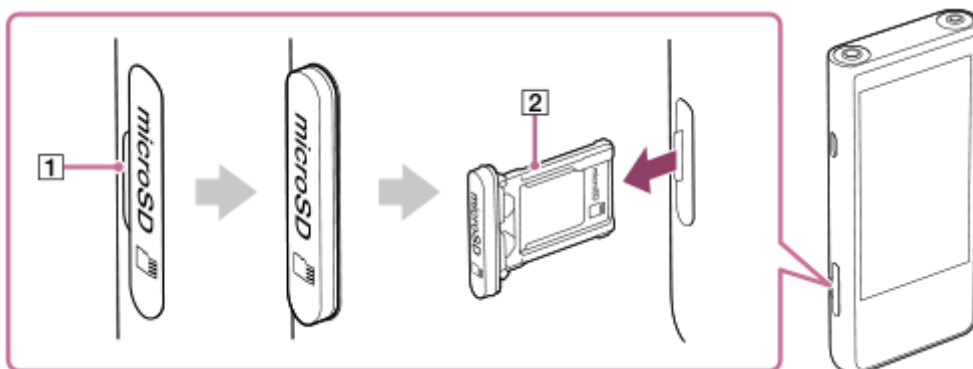

Установите карту microSD правильной стороной в держатель карты microSD (2). Золотистые контакты должны быть обращены в сторону экрана плеера. Убедитесь, что карта microSD вставлена правильно. В противном случае карта microSD выпадет, если вставлять держатель (2) обратной стороной. Вставьте держатель (2) ровно в разъем для карты (3). Держатель должен войти в разъем плотно и без зазоров.

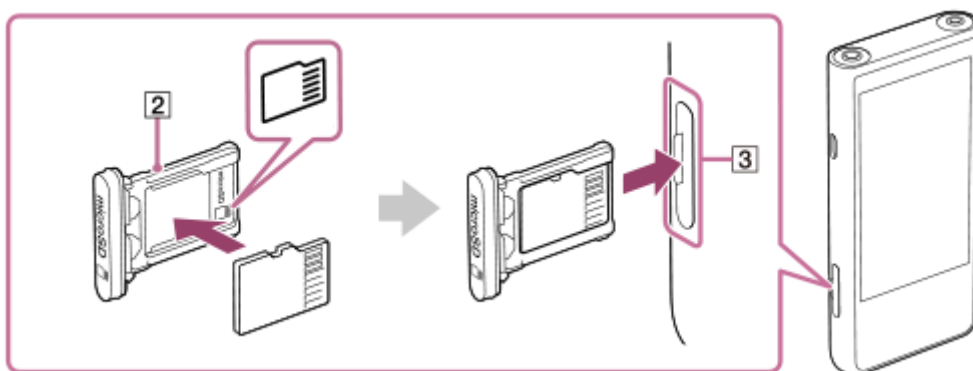

### 2 Форматирование карты microSD.

Проведите вверх по главному экрану. Выберите пункты меню в следующем порядке.

⚙️ [Настройки] — [Хранилище].

Коснитесь названия карты microSD.

Выберите пункты меню в следующем порядке.

⋮ (параметры) — [Настройки хранилища] — [Форматировать].

Следуйте инструкциям на экране, чтобы завершить форматирование.

## Чтобы удалить карту microSD

Перед удалением карты microSD из плеера сначала отключите карту microSD от плеера.

1. Проведите вверх по главному экрану.
2. Выберите пункты меню в следующем порядке.  
⚙️ [Настройки] — [Хранилище].
3. Прикоснитесь к значку извлечения справа от названия карты microSD.
4. Вставьте ноготь в выемку разъема карты microSD и подденьте.  
Ровно вытяните держатель карты microSD.  
Удалите карту microSD.

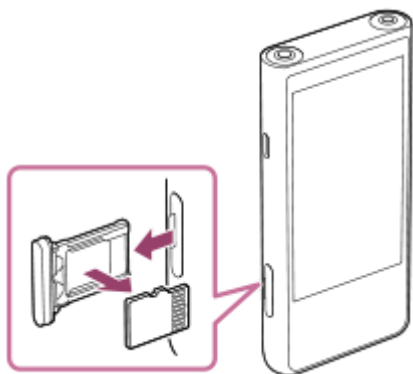

5. Вставьте держатель ровно в разъем для карты.  
Держатель должен войти в разъем плотно и без зазоров.

### Примечание

- Проверьте, правильной ли стороной вы вставляете держатель карты microSD. Помните, что вставлять держатель нужно ровно и аккуратно. Чрезмерное усилие может привести к повреждению или деформации.
- Если плеер не распознает карту microSD, извлеките и повторно вставьте держатель карты microSD в плеер.
- Не вставляйте никаких предметов кроме держателя карты microSD в разъем карты microSD.
- Если на вставленной карте microSD содержится большой объем данных, формирование базы данных в “Музыкальный плеер” может занять около 10 минут или больше.
- При удалении карты microSD будут удалены следующие сведения.
  - Содержимое, которое в настоящее время воспроизводится.
  - Позиция воспроизведения.
  - Дорожки и порядок воспроизведения на экране очереди воспроизведения.
- При извлечении карты microSD будет удалена следующая информация.
  - Информация об избранном для дорожек на карте microSD
  - Информация о закладках для дорожек на карте microSD
- При форматировании карты microSD будут удалены все данные, хранящиеся на карте microSD. Сохраните резервную копию важных данных.

По мере обновления характеристик продукта в данное Справочное руководство могут без предупреждения вноситься изменения.  
Это Справочное руководство было переведено с использованием машинного перевода.

---

#### **См. также**

- [Примечания относительно карт microSD](#)
- [Форматирование карты microSD](#)

5-006-039-61(7) Copyright 2019 Sony Corporation

## Примечания относительно карт microSD

---

- Использование карты microSD, которая была отформатирована на плеере. Sony не гарантирует работу других карт microSD.
- Sony не гарантирует выполнение всех операций с microSD-картами, которые используются на нескольких устройствах.
- При форматировании карты microSD будут удалены все данные, хранящиеся на карте microSD. Сохраните резервную копию заранее.
- Не оставляйте карту microSD в пределах досягаемости маленьких детей. Маленькие дети могут случайно проглотить карту microSD.
- Отключите карту microSD от плеера перед извлечением карты microSD. В противном случае плеер может работать некорректно.
- Sony не гарантирует работу всех типов совместимых карт microSD с плеером.
- Данные могут быть повреждены в следующих ситуациях.
  - Когда карта microSD была извлечена во время операции чтения или записи.
  - Когда плеер выключается во время операции чтения или записи.
  - Когда карта microSD используется в месте, где есть статическое электричество или есть электрические помехи.
- Sony не несет ответственности за любые потери или повреждение сохраненных данных. Sony рекомендует регулярно сохранять резервную копию важных данных.
- Соблюдайте следующие меры предосторожности при работе с картой microSD.
  - Не давите слишком сильно на карту microSD.
  - Не подвергайте деформации карту microSD.
  - Не роняйте карту microSD.
  - Не разбирайте карту microSD.
  - Не вносите изменения в конструкцию карты microSD.
  - Не подвергайте карту microSD воздействию воды.
  - Не оставляйте карту microSD в салоне машины при высокой температуре.
  - Не оставляйте карту microSD в месте, подверженному воздействию прямых солнечных лучей.
  - Не оставляйте карту microSD рядом с нагревательными приборами.
  - Не оставляйте карту microSD во влажном месте.
  - Не оставляйте карту microSD в месте, где присутствуют коррозионно-активные вещества.
  - Не прикрепляйте этикетки.
- Соблюдайте следующие меры предосторожности в отношении держателя карты microSD и разъема карты microSD.
  - Вставьте держатель карты microSD ровно и в правильном направлении.
  - Не вставляйте посторонние предметы, кроме держателя карты microSD, в разъем карты microSD.

---

По мере обновления характеристик продукта в данное Справочное руководство могут без предупреждения вноситься изменения. Это Справочное руководство было переведено с использованием машинного перевода.

---

**См. также**

- [Использование карты microSD](#)
- [Форматирование карты microSD](#)

5-006-039-61(7) Copyright 2019 Sony Corporation



## Компоненты и органы управления

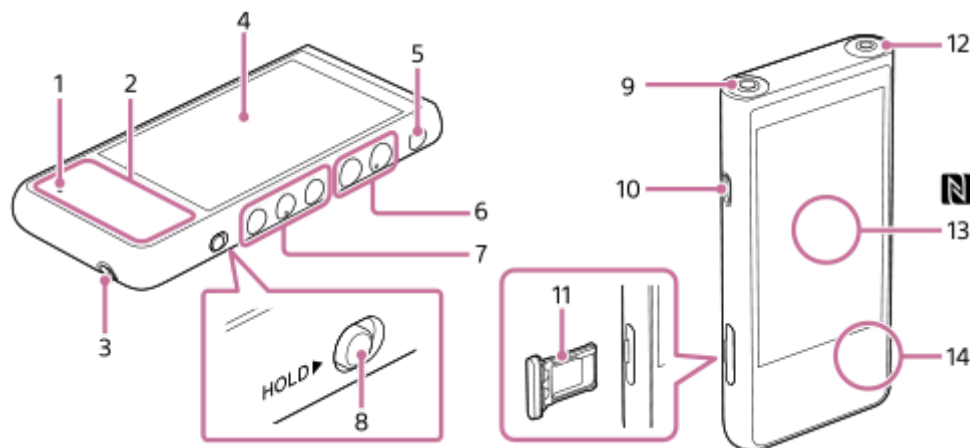

1. Индикатор заряда  
Индикатор загорается при зарядке плеера.
2. Встроенная антенна  
Антенна Wi-Fi и антенна Bluetooth встроены в устройство. Не закрывайте антенны во время их использования.
3. Отверстие для крепления ремешка  
Прикрепите ремешок (не прилагается).
4. Сенсорный экран  
Нажмите значки или элементы на экране, чтобы работать с плеером.
5. Кнопка  (питание)
  - Нажмите кнопку, чтобы включить или выключить экран.
  - Удерживайте нажатой кнопку в течение 5 секунд, чтобы включить плеер.
  - Чтобы выключить или перезапустить плеер, нажмите и удерживайте кнопку в течение 2 секунд.
  - В случае нестабильной работы удерживайте нажатой кнопку в течение 10 секунд, чтобы принудительно перезапустить плеер.
6. Кнопки регулировки громкости +(\*1)/–  
Нажмите для регулировки громкости.
7. Кнопки управления воспроизведением
  - ▶▶ (воспроизведение / пауза) (\*1): нажмите кнопку, чтобы начать или приостановить воспроизведение.
  - ◀◀ (предыдущая дорожка)/▶▶ (следующая дорожка): нажмите кнопки для перехода к началу текущей дорожки, предыдущей дорожки или следующей дорожки.
  - Нажмите и удерживайте нажатой кнопку со стрелкой для прокрутки назад или вперед.
8. HOLD(Блокировка) переключатель  
Сдвиньте переключатель, чтобы заблокировать кнопки управления воспроизведением и кнопки +/- (громкость) на плеере. Вы можете избежать случайного использования кнопок.  
Заблокировано (не работает)



Разблокировано (работает)



#### 9. Разъем для наушников (стандартный сбалансированный) (\*2)

- Подключите наушники через сбалансированный стандартный разъем. Вставьте штекер наушника до щелчка. Правильно подключите наушники. В противном случае звук на выходе ухудшится.
- Подключайте пассивные наушники (\* 3) только к гнезду для наушников (сбалансированный стандартный). Если вы используете аудиокабель для подключения разъема наушников (сбалансированный стандартный) к разъему линейного входа аудиоустройства, это может повредить устройство.

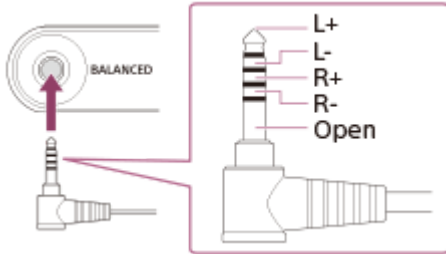

#### 10. USB Type-C порт

Подсоедините кабель USB Type-C (прилагается).

#### 11. Держатель карты microSD

Вставьте ноготь в выемку разъема карты, подденьте держатель и ровно вытяните его наружу. Установите microSD карту (не прилагается) в держатель.

#### 12. Разъем для наушников (стерео мини) (\*2)

Подключите наушники с помощью мини-разъема стерео. Вставьте штекер наушника до щелчка. Правильно подключите наушники. В противном случае звук на выходе ухудшится.

#### 13. Метка N (обратная сторона)

Коснитесь N-отметкой на устройстве Bluetooth этой отметки.

Устройство Bluetooth (например, наушники или динамик) должно поддерживать функцию NFC.

Вы можете подсоединить устройство Bluetooth к плееру.

#### 14. Встроенный микрофон

Вы можете использовать встроенный микрофон для ввода звука. Не закрывайте микрофон во время его использования.

\*1 На кнопке ►|| (воспроизведение / пауза) и на кнопке регулировки громкости + имеются тактильные точки. Тактильные точки помогут вам работать с кнопками, не глядя на них.

\* 2 При подсоединении наушников к обоим гнездам для наушников (стерео мини и сбалансированному стандартному) вывод одного из гнезд (сбалансированный стандартный) будет иметь приоритет.

\*3 Пассивные наушники: наушники без функции шумоподавления или функции Bluetooth.

---

По мере обновления характеристик продукта в данное Справочное руководство могут без предупреждения вноситься изменения. Это Справочное руководство было переведено с использованием машинного перевода.

Цифровой проигрыватель мультимедиа  
NW-ZX505/ZX507

## Главный экран

На главном экране отображаются виджеты, ярлыки, папки и многое другое.



### 1. Строка состояния

Состояние плеера и уведомления отображаются в виде значков.

Проведите вниз по строке состояния для отображения панели уведомлений и панели быстрых настроек.

### 2. Виджет Google Search

Прикоснитесь к полю ввода для отображения клавиатуры. Введите текст для поиска в Google.

### 3. Ярлыки приложений

Щелкните по ярлыку для запуска приложения.

### 4. Панель быстрого запуска

Вы можете добавить до 5 ярлыков для приложений.

### 5. Панель навигации



Панель навигации содержит следующие 3 кнопки. Прикасайтесь к ним.

- ◀ **(назад)**  
Нажмите кнопку, чтобы вернуться к предыдущему экрану.
- ● **(главный экран)**  
Нажмите кнопку для отображения главного экрана.
- ■ **(обзор)**  
Нажмите кнопку, чтобы отобразить недавно использовавшиеся приложения.

## Предустановленные приложения

В плеера предварительно установлены следующие приложения.

- 🎵 **[Музыкальный плеер]**  
Используйте приложение для воспроизведения музыкального контента, хранящегося на плеере. Подготовьте музыкальный контент следующими способами.
  - Передача музыкального контента с компьютера на плеер.
  - Приобретение музыкального контента на музыкальных интернет-сервисах.

-  **[Регулировка звука]**  
Используйте приложение для регулировки звука. Вы можете непосредственно настроить звук для плеера. Это полезно при воспроизведении контента, если вместо “Музыкальный плеер” используются другие приложения.
-  **[Play Маркет]**  
Используйте приложение для покупки и/или загрузки различных приложений из магазина Google Play.
-  **[Chrome]**  
Используйте приложение для запуска Google Chrome и просмотра веб-сайтов.

#### **Примечание**

- Имейте в виду, что Sony не несет ответственности за любые проблемы, вызванные приложениями или службами других компаний. Перед использованием убедитесь в наличии условий обслуживания у каждого провайдера.

---

По мере обновления характеристик продукта в данное Справочное руководство могут без предупреждения вноситься изменения. Это Справочное руководство было переведено с использованием машинного перевода.

---

#### **См. также**

- [Список значков, отображаемых в строке состояния](#)
- [Установка приложений для прослушивания музыкальных интернет-сервисов](#)

Цифровой проигрыватель мультимедиа  
NW-ZX505/ZX507

## Отображение экрана "все приложения"

---

На экране "все приложения" отображаются все приложения, установленные на плеере. Найдите нужное приложение и запустите его.

**1 Проведите вверх по главному экрану.**

Появится экран "все приложения".

Прокрутите экран вверх или вниз, чтобы найти нужное приложение. Щелкните по значку приложения, чтобы запустить приложение.

### Совет

- Вы можете выполнить поиск нужного приложения. Введите название приложения в поле ввода сверху экрана "все приложения".

---

По мере обновления характеристик продукта в данное Справочное руководство могут без предупреждения вноситься изменения. Это Справочное руководство было переведено с использованием машинного перевода.

## Отображение панели быстрых настроек

Панель быстрых настроек позволяет быстро получить доступ к различным функциям. Вы можете включить или выключить функцию или изменить настройки.

- 1 На главном экране дважды проведите вниз по строке состояния. Также можно прокрутить строку состояния вниз двумя пальцами.**

Появится панель быстрых настроек.

Ниже приведены некоторые из функций на панели быстрых настроек во время покупки.

- Функция Wi-Fi
- Функция Bluetooth
- Громкость

- 2 Выберите нужный значок, чтобы включить или выключить функцию.**

При касании значка громкости появляется диалоговое окно регулировки громкости.

В зависимости от функции откроется экран настройки, если удерживать значок нажатым.

По мере обновления характеристик продукта в данное Справочное руководство могут без предупреждения вноситься изменения. Это Справочное руководство было переведено с использованием машинного перевода.

### См. также

- [Главный экран](#)

Цифровой проигрыватель мультимедиа  
NW-ZX505/ZX507

## Музыкальный плеер

---

“Музыкальный плеер” – это музыкальное приложение, предварительно установленное на плеере. Подсоедините плеер к сети Wi-Fi и купите музыкальный контент через музыкальные интернет-сервисы. Наслаждайтесь прослушиванием приобретенного контента, а также музыкального контента, переданного с компьютера на плеер. Вы также можете отрегулировать звук в соответствии с вашими предпочтениями.

### Для запуска “Музыкальный плеер”

На главном экране коснитесь  [Музыкальный плеер].

---

По мере обновления характеристик продукта в данное Справочное руководство могут без предупреждения вноситься изменения. Это Справочное руководство было переведено с использованием машинного перевода.

---

### См. также

- [Использование различных экранов в “Музыкальный плеер”](#)
- [Основные кнопки управления на экранах “Музыкальный плеер”](#)
- [Экран библиотеки в “Музыкальный плеер”](#)
- [Экран воспроизведения в “Музыкальный плеер”](#)
- [Экран очереди воспроизведения в “Музыкальный плеер”](#)
- [Экран избранное/Закладки в “Музыкальный плеер”](#)
- [Экраны регулировки звука для “Музыкальный плеер”](#)

Цифровой проигрыватель мультимедиа  
NW-ZX505/ZX507

## Использование различных экранов в “Музыкальный плеер”

В этом разделе описывается расположение различных экранов “Музыкальный плеер” на экране воспроизведения (A) в центре. Проведите по экрану воспроизведения (A) для переключения на другие экраны (вверх/вниз/влево/вправо).



### A Экран воспроизведения

Вы можете подтвердить разнообразные сведения для выбранной записи.

### B Экран библиотеки

Можно выбрать дорожки на экране библиотеки. Дорожки делятся на различные категории (такие как [Все композиции], [Альбом], [Исполнитель], т. д.).



## С Экран очереди воспроизведения

Вы можете проверить список дорожек, которые плеер будет воспроизводить с текущими параметрами.

## Д Экран Избранное/Закладки

Вы можете прослушивать дорожки, которые были добавлены в избранное или закладки заранее. На этом экране можно выполнить следующие операции.

- Добавление дорожек в закладки.
- Удаление дорожек из списка Избранное или закладок.
- Изменение порядка дорожек в избранном или закладках.

## Е Экраны регулировки звука

Вы можете использовать различные регулировки звука.





Настройки звука можно сохранить в качестве наборов настроек. Можно сохранить до 3 наборов.

- Эквалайзер
- DSEE Ultimate™
- Лин-тор фаз. х-ки
- Динам. нормализ.
- Имитация пластинки

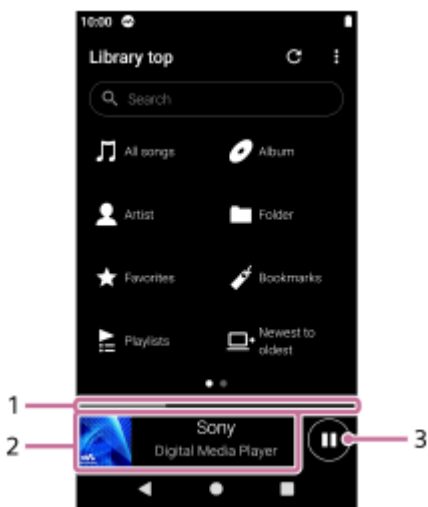
## Мини-плеер

Мини-плеер появляется внизу каждого экрана (кроме экрана воспроизведения). Коснитесь мини-плеера для отображения экрана воспроизведения.



1. Текущее положение воспроизведения  
Область показывает положение воспроизведения в пределах текущей дорожки.
2. Обложка / заголовок дорожки / имя исполнителя  
Прикоснитесь к этой области для отображения экрана воспроизведения. Проведите область влево или вправо для перехода к началу предыдущей дорожки или следующей дорожки.
3. Кнопка  (Воспроизвести)/ (Пауза)  
Чтобы начать воспроизведение, коснитесь кнопки  (Воспроизвести).  
Нажмите кнопку  (Пауза) во время воспроизведения, чтобы приостановить воспроизведение.

---

---

**См. также**

- Музыкальный плеер
- Основные кнопки управления на экранах “Музыкальный плеер”
- Экран библиотеки в “Музыкальный плеер”
- Экран воспроизведения в “Музыкальный плеер”
- Экран очереди воспроизведения в “Музыкальный плеер”
- Экран избранное/Закладки в “Музыкальный плеер”
- Экраны регулировки звука для “Музыкальный плеер”





5-006-039-61(7) Copyright 2019 Sony Corporation

Цифровой проигрыватель мультимедиа  
NW-ZX505/ZX507

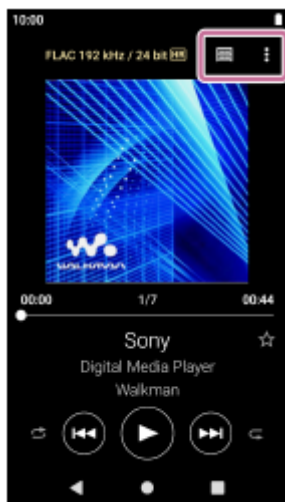
## Основные кнопки управления на экранах “Музыкальный плеер”

В верхней области каждого экрана есть кнопки управления основными функциями. Доступные кнопки могут отличаться в зависимости от экрана.



-  (Параметры)  
Нажмите кнопку для отображения меню параметров.  
Отображаемые пункты могут отличаться в зависимости от экрана. Выберите [Настройка] для регулировки базовой настройки “Музыкальный плеер”.
-  (Верх.ур. библиотеки)  
Нажмите на кнопку, чтобы отобразить экран библиотеки.
-  (Экран воспроизведения)  
Нажмите кнопку для отображения экрана воспроизведения.  
Эта кнопка появляется только в меню настроек для “Музыкальный плеер”.
-  (Обновить базу данных)  
Нажмите кнопку, чтобы обновить базу данных “Музыкальный плеер”.  
Эта кнопка появляется только на экране библиотеки.

По мере обновления характеристик продукта в данное Справочное руководство могут без предупреждения вноситься изменения.  
Это Справочное руководство было переведено с использованием машинного перевода.

### См. также

- [Музыкальный плеер](#)

Цифровой проигрыватель мультимедиа  
NW-ZX505/ZX507

## Экран библиотеки в “Музыкальный плеер”

Можно выбрать дорожки на экране библиотеки. Дорожки делятся на различные категории (такие как [Все композиции], [Альбом], [Исполнитель], т. д.).

### Чтобы отобразить экран библиотеки

Проведите вниз по экрану воспроизведения в “Музыкальный плеер”. Либо коснитесь  (Верх.ур. библиотеки) в верхней правой части экрана.

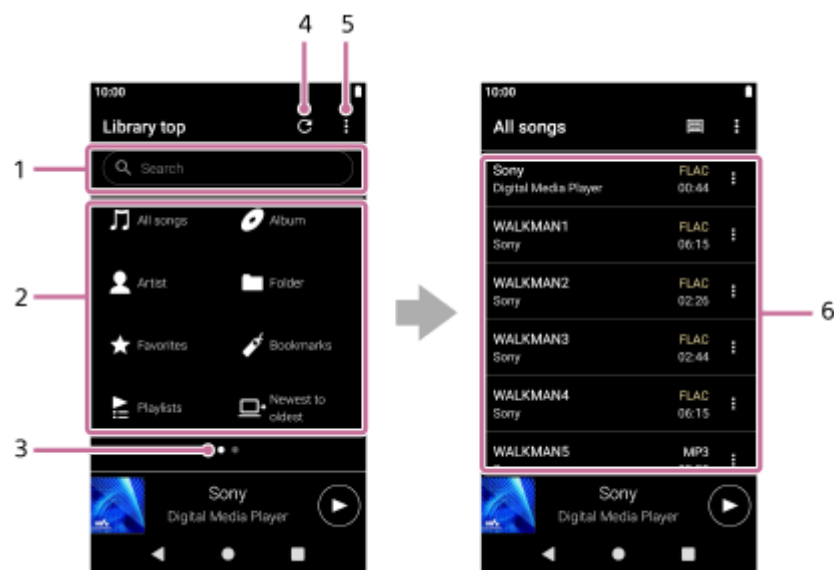

#### 1. Область поиска

Прикоснитесь к области для отображения клавиатуры и ввода текста. Введите ключевые слова для поиска таких пунктов, как заголовки дорожек.

#### 2. Категории музыки ([Все композиции], [Альбом], [Исполнитель], т. д.)

Каждая дорожка относится к определенной категории. Выберите дорожку из требуемой категории.

#### 3. Индикатор страницы

Количество точек соответствует количеству доступных страниц. Проведите по экрану влево или вправо, чтобы переключиться на другую страницу.

#### 4. Кнопка обновления базы данных

Нажмите кнопку, чтобы обновить базу данных “Музыкальный плеер”.

Приобретенный или переданный контент не всегда отображается в библиотеке “Музыкальный плеер”. В этом случае проверьте, есть ли искомый музыкальный файл в папке [Music] или [Download] в памяти плеера или в папке [Music] на карте microSD. Также обновите базу данных.

#### 5. Кнопка выбора параметров

#### 6. Подкатегории или список дорожек

После выбора категории музыки, выберите подкатеорию, пока не найдете нужную запись.

Вы можете проверить кодеки дорожек, например FLAC. Кодеки для форматов с поддержкой звука высокого разрешения отображаются в цвете.

## Меню параметров

Коснитесь  (Параметры) для отображения меню параметров.

Отображаемые пункты меню могут отличаться в зависимости от экрана или настройки.

### **Настройка**

Выберите этот параметр, чтобы открыть меню параметров в “Музыкальный плеер”.

### **Выб. эл-ты для отобр.**

Выберите элемент, чтобы установить, какие категории отображать.



### **Сброс настр. отобр. эл-тов**

Выберите пункт для отображения категорий по умолчанию.

### **Рук-во по экспл.**

Выберите элемент, чтобы просмотреть руководство по эксплуатации.

## **Контекстное меню**

Коснитесь  (Контекстное меню) для отображения контекстного меню. Справа от каждого элемента в списке категорий появляется  (Контекстное меню).

Отображаемые пункты меню могут отличаться в зависимости от экрана или настройки.

### **Добавить в закладки**

Выберите этот элемент, чтобы добавить дорожку или подкатеорию в закладки.

### **Подробная инф. о песне**

Выберите элемент для отображения сведений о дорожке.

### **Удалить**

Выберите этот элемент, чтобы удалить выбранную дорожку, список воспроизведения или папку.

#### **Совет**

- Вы можете перемещать значки категорий. Удерживайте нажатым значок и перетащите его в нужное положение.
- Можно также отобразить контекстное меню, нажав и удерживая элемент в списке.
- Кроме того, вы можете обновить базу данных в меню настроек “Музыкальный плеер”.  
Нажимайте пункты меню в следующем порядке:  
 (Параметры) — [Настройка] — [Обновить базу данных].

---

По мере обновления характеристик продукта в данное Справочное руководство могут без предупреждения вноситься изменения.  
Это Справочное руководство было переведено с использованием машинного перевода.

---

### **См. также**

- [Музыкальный плеер](#)
- [Использование различных экранов в “Музыкальный плеер”](#)
- [Основные кнопки управления на экранах “Музыкальный плеер”](#)
- [Воспроизведение музыки](#)

Цифровой проигрыватель мультимедиа  
NW-ZX505/ZX507

## Экран воспроизведения в “Музыкальный плеер”

Вы можете подтвердить разнообразные сведения для выбранной записи.

### Чтобы отобразить экран воспроизведения

На главном экране коснитесь  [Музыкальный плеер].

Если вместо экрана воспроизведения откроется другой экран, выполните одно из следующих действий.

- Проведите по экрану (вверх/вниз/влево/вправо).
- Коснитесь мини-плеера для отображения экрана воспроизведения.



1. Качество звука (кодек, частота дискретизации, битрейт/битрейт квантования) / значок аудио высокого разрешения
2. Обложки альбомов
3. Истекшее время текущей дорожки
4. Панель временной шкалы
5. Название / имя исполнителя / название альбома
6. Кнопка в случайном порядке / Кнопка назад / Кнопка воспроизведение (пауза) / Кнопка далее / Кнопка повтор
7. Кнопка библиотеки
8. Кнопка выбора параметров
9. Номер дорожки / общее количество дорожек
10. Длина дорожки
11. Кнопка избранного  
Нажмите эту кнопку, чтобы добавить текущую дорожку в избранные или удалить дорожку из списка избранных.

## Меню параметров

Коснитесь  (Параметры) для отображения меню параметров.  
Отображаемые пункты могут отличаться в зависимости от настроек.

### Настройка

Выберите этот параметр, чтобы открыть меню параметров в “Музыкальный плеер”.

### Добавить в закладки

Выберите этот элемент, чтобы добавить текущую дорожку в закладки.

### Поиск похожих

Выберите пункт для поиска контента, связанного с текущей дорожкой, например, дорожек в том же альбоме и альбомов того же исполнителя.

### Отобр. экран воспр. маг. ленты

При включении пункта воспроизведение экрана изменяется на анимацию вращающейся кассеты. Тип отображаемой кассеты зависит от воспроизводимой композиции.

### Подробная инф. о песне

Выберите элемент для отображения сведений о текущей дорожке.

### Отображение слов

Выберите элемент для отображения текста текущей дорожки.

### Удалить

Выберите дорожку, которую нужно удалить.

### Рук-во по экспл.

Выберите элемент, чтобы просмотреть руководство по эксплуатации.

### Совет

- Перетащите панель временной шкалы, чтобы изменить положение воспроизведения в дорожке. Во время перетаскивания шкалы времени истекшее время текущей дорожки появляется поверх обложки.
- Если в течение некоторого времени на экране воспроизведения не будет выполнено никаких действий с кнопками или экраном, на дисплее появится изображение кассетной ленты. Это происходит, когда открыт экран воспроизведения и пункт [Отобр. экран воспр. маг. ленты] отмечен флажком. Для выполнения операций с экраном коснитесь экрана кассетной ленты. Дисплей временно переключится на экран обычного воспроизведения. Теперь можно выполнять операции с экраном.
- Даже если выбран параметр [Отобр. экран воспр. маг. ленты], экран воспроизведения не переключится на экран кассетной ленты во время отображения пункта [Подробная инф. о песне] или [Отображение слов].
- Функцию [Отобр. экран воспр. маг. ленты] также можно включить или выключить в меню любого экрана “Музыкальный плеер”. Нажимайте пункты меню в следующем порядке:  
 (Параметры) — [Настройка] — [Воспр. на экране маг. ленты].
- Вы также можете выполнить [Поиск похожих], коснувшись названия дорожки, имени исполнителя или заголовка альбома на экране воспроизведения в “Музыкальный плеер”.

### Примечание

- Плеер автоматически выключит экран, если в течение 10 минут экран воспроизведения ленты остается включенным.
- Показания прошедшего времени и временной шкалы панели могут быть неточными.
- Плеер может не отображать обложку альбома в зависимости от формата файла.

---

По мере обновления характеристик продукта в данное Справочное руководство могут без предупреждения вноситься изменения. Это Справочное руководство было переведено с использованием машинного перевода.

---

### См. также

- [Музыкальный плеер](#)

- Использование различных экранов в “Музыкальный плеер”
- Основные кнопки управления на экранах “Музыкальный плеер”
- Воспроизведение музыки
- Методы воспроизведения
- Управление избранным в “Музыкальный плеер”
- Отображение слов песен

5-006-039-61(7) Copyright 2019 Sony Corporation



Цифровой проигрыватель мультимедиа  
NW-ZX505/ZX507

## Экран очереди воспроизведения в “Музыкальный плеер”

Вы можете проверить список дорожек, которые плеер будет воспроизводить с текущими параметрами.

### Для отображения на экране очереди воспроизведения

Проведите вправо по экрану воспроизведения на “Музыкальный плеер”.

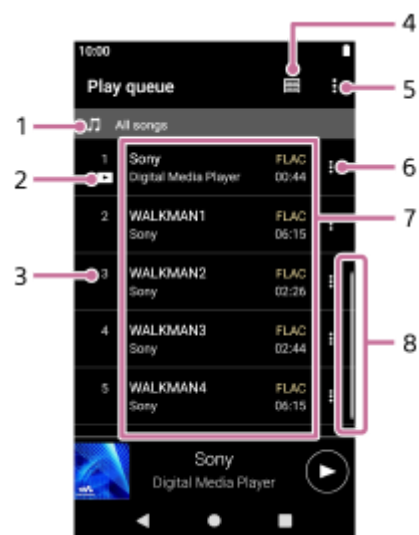

1. Устройство воспроизведения

2. Текущая дорожка

3. Порядок воспроизведения

4. Кнопка библиотеки

5. Кнопка выбора параметров

6. Кнопка контекстного меню

7. Список контента

- Имя исполнителя
- Название дорожки
- Кодек  
Кодеки для форматов с поддержкой звука высокого разрешения отображаются в цвете.
- Длина

8. Индикатор прокрутки

### Меню параметров

Коснитесь **⋮** (Параметры) для отображения меню параметров.

Отображаемые пункты могут отличаться в зависимости от настроек.



### Настройка

Выберите этот параметр, чтобы открыть меню параметров в “Музыкальный плеер”.

**Доб. все комп-ции в закладки**

Выберите этот элемент для добавления текущей очереди воспроизведения в закладки.

## Контекстное меню

Коснитесь  (Контекстное меню) для отображения контекстного меню. Справа от каждого элемента появится значок  (Контекстное меню).

Отображаемые пункты могут отличаться в зависимости от настроек.

### Добавить в закладки

Выберите этот элемент для добавления выбранной дорожки в закладки.

### Подробная инф. о песне

Выберите элемент для отображения сведений о дорожке.

#### Совет

- Можно также отобразить контекстное меню, нажав и удерживая элемент в списке.

---

По мере обновления характеристик продукта в данное Справочное руководство могут без предупреждения вноситься изменения. Это Справочное руководство было переведено с использованием машинного перевода.

---

#### См. также

- [Музыкальный плеер](#)
- [Использование различных экранов в “Музыкальный плеер”](#)
- [Основные кнопки управления на экранах “Музыкальный плеер”](#)
- [Воспроизведение музыки](#)
- [Методы воспроизведения](#)
- [Управление закладками в “Музыкальный плеер”](#)

Цифровой проигрыватель мультимедиа  
NW-ZX505/ZX507

## Экран избранное/Закладки в “Музыкальный плеер”

Вы можете прослушивать дорожки, которые были добавлены в избранное или закладки.

### Для отображения экрана Избранное/закладки

Проведите по экрану воспроизведения в “Музыкальный плеер” влево.

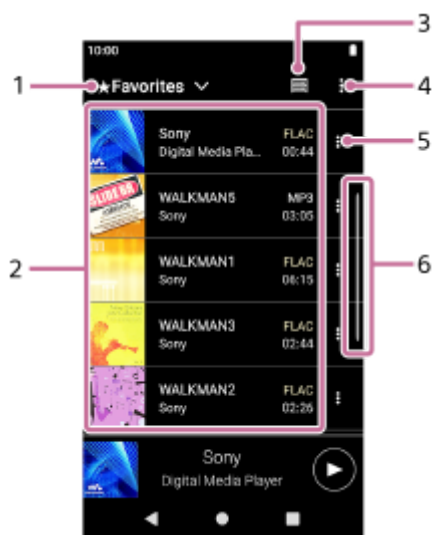

1. Раскрывающееся меню для избранного и закладок

2. Список контента

- Обложки альбомов
- Имя исполнителя
- Название дорожки
- Кодек
- Длина

3. Кнопка библиотеки

4. Кнопка выбора параметров

5. Кнопка контекстного меню

6. Индикатор прокрутки

### Меню параметров

Коснитесь  (Параметры) для отображения меню параметров.

Отображаемые пункты меню могут отличаться в зависимости от экрана или настройки.

#### Настройка

Выберите этот параметр, чтобы открыть меню параметров в “Музыкальный плеер”.

#### Изм. пос. комп.

Выберите этот параметр, чтобы изменить порядок дорожек в выбранном списке избранного или закладках. Перетаскивайте дорожки, пока они не окажутся в нужном порядке.



#### Доб. все комп-ции в закладки

Выберите этот параметр, чтобы добавить все дорожки из избранного или закладок в другие закладки.

#### **Исключить все**

Выберите этот параметр, чтобы удалить все дорожки из избранного или закладок.

### **Контекстное меню**

Коснитесь  (Контекстное меню) для отображения контекстного меню. Справа от каждого элемента появится значок  (Контекстное меню).

Отображаемые пункты меню могут отличаться в зависимости от экрана или настройки.

#### **Добавить в другие закладки**

Выберите этот параметр, чтобы добавить выбранную дорожку в другие закладки.

#### **Исключить из данного списка**

Выберите этот параметр, чтобы удалить выбранную дорожку из списка избранного или закладок.

#### **Подробная инф. о песне**

Выберите элемент для отображения сведений о дорожке.

#### **Совет**

- Можно также отобразить контекстное меню, нажав и удерживая элемент в списке.

#### **Примечание**

- При извлечении карты microSD будет удалена следующая информация.
  - Информация об избранном для дорожек на карте microSD
  - Информация о закладках для дорожек на карте microSD

Информация может сохраниться в базе данных в “Музыкальный плеер”. В этом случае при повторной вставке microSD карты информация будет появляться снова.

---

По мере обновления характеристик продукта в данное Справочное руководство могут без предупреждения вноситься изменения. Это Справочное руководство было переведено с использованием машинного перевода.

---

#### **См. также**

- [Музыкальный плеер](#)
- [Использование различных экранов в “Музыкальный плеер”](#)
- [Основные кнопки управления на экранах “Музыкальный плеер”](#)
- [Воспроизведение музыки](#)
- [Методы воспроизведения](#)
- [Управление избранным в “Музыкальный плеер”](#)
- [Управление закладками в “Музыкальный плеер”](#)

Цифровой проигрыватель мультимедиа  
NW-ZX505/ZX507

## Экраны регулировки звука для “Музыкальный плеер”

Вы можете использовать различные регулировки звука. Вы можете быстро получить доступ к экранам регулировки звука с экрана воспроизведения в “Музыкальный плеер”. В этом случае вам не нужно запускать приложение [Регулировка звука]. Настройки звука можно сохранить в качестве наборов настроек. Можно сохранить до 3 наборов.

### Для отображения экранов регулировки звука

Проведите по экрану воспроизведения “Музыкальный плеер” вверх.

### Для навигации по экрану регулировки звука

Для выбора регулировки звука проведите по экрану влево или вправо.

Вы не можете выбрать звуковые регулировки, если включены следующие настройки. Выключите настройки, чтобы включить другие регулировки звука.

- Непосредственно с источника

### Доступные регулировки звука

- Эквалайзер
- DSEE Ultimate™
- Лин-тор фаз. х-ки
- Динам. нормализ.
- Имитация пластинки

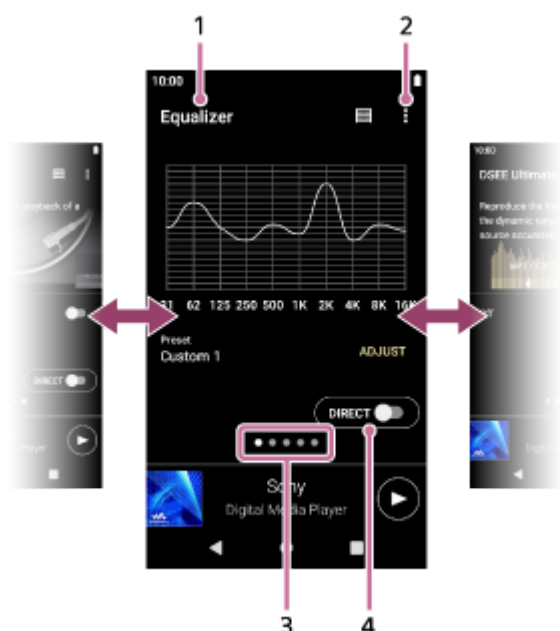

1. Название регулировки звука
2. Кнопка выбора параметров
3. Индикатор страницы  
Количество точек соответствует количеству доступных страниц. Проведите по экрану влево или вправо, чтобы переключиться на другую страницу.
4. Переключатель [DIRECT]

Вы можете включить или отключить функцию [Непосредственно с источника].

## Меню параметров

Коснитесь  (Параметры) для отображения меню параметров.

Отображаемые пункты меню могут отличаться в зависимости от экрана или настройки.

### Настройка

Выберите этот параметр, чтобы открыть меню параметров в “Музыкальный плеер”.

### Сохраненные настр. зв.

Выберите элемент, чтобы сохранить или получить пользовательские настройки.

### Рук-во по экспл.

Выберите элемент, чтобы просмотреть руководство по эксплуатации.

#### Совет

- Вы можете провести вниз по любому из экранов регулировки звука, чтобы вернуться на экран воспроизведения.

---

По мере обновления характеристик продукта в данное Справочное руководство могут без предупреждения вноситься изменения.  
Это Справочное руководство было переведено с использованием машинного перевода.

---

#### См. также



- [Музыкальный плеер](#)
- [Использование различных экранов в “Музыкальный плеер”](#)
- [Основные кнопки управления на экранах “Музыкальный плеер”](#)
- [Регулировка звука](#)

Цифровой проигрыватель мультимедиа  
NW-ZX505/ZX507

## Просмотр инструкции по эксплуатации “Музыкальный плеер”

---

Вы можете просмотреть инструкцию по эксплуатации в “Музыкальный плеер”.

- 1 На главном экране коснитесь  [Музыкальный плеер].
- 2 На экране воспроизведения, на экране библиотеки или на экранах регулировки звука коснитесь пунктов меню в следующем порядке.  
 (Параметры) — [Рук-во по экспл.].

---

По мере обновления характеристик продукта в данное Справочное руководство могут без предупреждения вноситься изменения. Это Справочное руководство было переведено с использованием машинного перевода.

---

### См. также





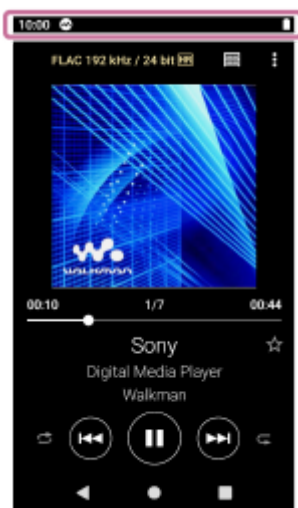

- [Музыкальный плеер](#)
- [Использование различных экранов в “Музыкальный плеер”](#)

Цифровой проигрыватель мультимедиа  
NW-ZX505/ZX507

## Список значков, отображаемых в строке состояния

Различные состояния плеера отображаются в виде значков в строке состояния.



- — Запуск “Музыкальный плеер”.  
— Обновление базы данных “Музыкальный плеер”.
- Установленная карта microSD
- Индикатор HOLD
- Функция Bluetooth
- Подключение к сети Wi-Fi
- Режим полета
- Состояние аккумулятора

По мере обновления характеристик продукта в данное Справочное руководство могут без предупреждения вноситься изменения. Это Справочное руководство было переведено с использованием машинного перевода.

### См. также

- [Главный экран](#)





Цифровой проигрыватель мультимедиа  
NW-ZX505/ZX507

## Просмотр информации о высоком качестве звука в руководстве

---

Вы можете узнать, как получить высокое качество звука при прослушивании контента.

- 1 На главном экране коснитесь  [Качественный звук].

---

По мере обновления характеристик продукта в данное Справочное руководство могут без предупреждения вноситься изменения.  
Это Справочное руководство было переведено с использованием машинного перевода.

Цифровой проигрыватель мультимедиа  
NW-ZX505/ZX507

## Установка блокировки экрана

При активации функции блокировки экран автоматически блокируется после выключения. Это поможет защитить плеер, если он потеряется. Вы можете выбрать один из нескольких способов разблокировки экрана.

- 1 Проведите вверх по главному экрану.
- 2 Выберите пункты меню в следующем порядке.  
 [Настройки] — [Защита и местоположение] — [Блокировка экрана].
- 3 Прикоснитесь к нужному методу разблокировки экрана.

В зависимости от метода может появиться экран настроек. Следуйте инструкциям на экране для завершения настройки.

### Примечание

- Обязательно запомните код разблокировки. Информация принадлежит только пользователю, а не Sony. Если вы забыли способ разблокировки экрана, обратитесь к ближайшему Sony дилеру или в Sony Service Center. Плеер будет отформатирован за плату, чтобы удалить информацию о блокировании экрана. Sony не несет ответственности за любые потери или повреждение сохраненных данных.

По мере обновления характеристик продукта в данное Справочное руководство могут без предупреждения вноситься изменения. Это Справочное руководство было переведено с использованием машинного перевода.

Цифровой проигрыватель мультимедиа  
NW-ZX505/ZX507

## Регулирование громкости

Отрегулируйте громкость “Музыкальный плеер”.

1. Нажмите или удерживайте нажатыми кнопки +/- (громкость) (1).

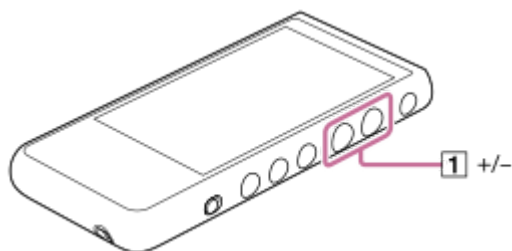

### Для регулировки громкости в диалоговом окне громкости

1. Включите экран плеера.
2. Нажмите кнопки +/- (громкость) (1) для отображения панели громкости.

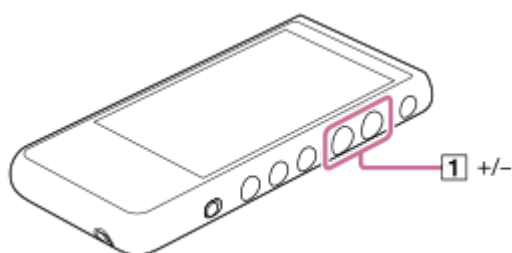

3. Коснитесь шкалы громкости или цифр на панели регулировки громкости для отображения диалогового окна громкости.

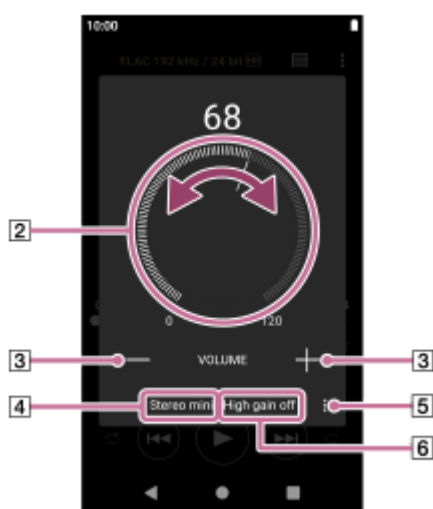

- 2 Регулятор громкости
- 3 +/- (громкость)
- 4 Используемый вывод звука (стерео мини или сбалансированный стандартный) (\*1)
- 5 Кнопка параметров (настройка Высокое усиление) (\*1)
- 6 Текущая настройка [Высокое усиление] для используемого вывода звука (вкл. или выкл.) (\*1)

\*1 Пункты меню могут быть недоступны в некоторых странах или регионах.

#### 4. Поверните ручку громкости (2) для регулировки громкости.

Будет отрегулирована громкость текущего вывода звука (4).

Вы можете также коснуться или удерживать нажатой кнопку +/- (громкость) (3) для регулировки громкости.

#### Совет

- Вы также можете отобразить диалоговое окно громкости на панели быстрых настроек. На главном экране дважды проведите вниз по строке состояния. Затем коснитесь значка громкости на панели быстрых настроек.
- Громкость может уменьшиться при использовании некоторых типов наушников. В этом случае выберите для вывода звука режим высокого усиления. Коснитесь значка (Параметры) (5) для отображения панели высокого усиления вывода. Затем коснитесь переключателя рядом с типом используемого гнезда наушников. (Пункт меню может быть недоступен в некоторых странах или регионах.)
- При переключении между сбалансированным стандартным разъемом для наушников и разъемом стерео мини для наушников, громкость может неожиданно вырасти. Во избежание высокой громкости плеер может снизить громкость автоматически.

#### Примечание

- Если для прослушивания музыки вместо «Музыкальный плеер» используется другое приложение, уровень громкости может быть слишком высоким или слишком низким. В этом случае отрегулируйте громкость, как указано ниже. Коснитесь (Настройка) на панели Громкость и отрегулируйте уровень громкости для [Музыка, видео, игры]. Затем отрегулируйте громкость с помощью кнопок +/- (громкость) (1) или диалога настройки громкости.
- Уровень громкости «Музыкальный плеер» может быть слишком высок или слишком низок, если громкость была отрегулирована во время использования другого приложения. В этом случае отрегулируйте громкость с помощью кнопок +/- (громкость) (1) или диалога настройки громкости.
- Вы не можете регулировать громкость с помощью диалога громкости в следующих случаях. Отрегулируйте громкость с помощью подсоединенного устройства.
  - Если звук выводится через устройство Bluetooth, подключенное к плееру.
  - Если звук выводится через устройство USB, подключенное к плееру.

## Ограничение громкости

Функция AVLS (автоматическая система ограничения громкости) сводит к риску повреждения слуха из-за громких звуков. AVLS ограничивает максимальную громкость.

AVLS имеет следующие характеристики.

- AVLS ограничивает громкость до определенного уровня.
- AVLS предотвращает дискомфорт для окружающих, вызванный громким звуком.
- AVLS снижает риски, которые происходят, когда вы не слышите звуков окружающей среды.
- AVLS обеспечивает прослушивание при более комфортной громкости.

1. Проведите вверх по главному экрану.

2. Выберите пункты меню в следующем порядке.

 [Настройки] — [Звук].

3. Прикоснитесь к переключателю [AVLS (ограничение громкости)].

#### Примечание

- AVLS (ограничение громкости) не действует в следующих случаях.
  - Если звук выводится через устройство Bluetooth, подключенное к плееру.
  - Если звук выводится через устройство USB, подключенное к плееру.

---

По мере обновления характеристик продукта в данное Справочное руководство могут без предупреждения вноситься изменения. Это Справочное руководство было переведено с использованием машинного перевода.

---

**См. также**

- [Музыкальный плеер](#)
- [Громкость в соответствии с Европейскими и корейскими директивами](#)

5-006-039-61(7) Copyright 2019 Sony Corporation

Цифровой проигрыватель мультимедиа  
NW-ZX505/ZX507

## Громкость в соответствии с Европейскими и корейскими директивами

- Для европейских клиентов
- Для корейских клиентов (модели, оснащенные наушниками)

Предупреждающий сигнал (звуковой сигнал) и предупреждение [Проверьте уровень громкости.] предназначены для защиты вашего слуха. Они появляются при увеличении громкости выше уровня, вредного для слуха. Вы можете отменить подачу предупреждающего сигнала и предупреждающего сообщения, коснувшись кнопки [OK] в диалоговом окне предупреждения.

### Примечание

- Вы можете повысить громкость после отмены предупреждающего сигнала и сообщения.
- После первоначального предупреждения следующий предупреждающий сигнал и сообщение будут появляться через 20 суммарных часов прослушивания на громкости выше установленного уровня. При этом громкость будет автоматически понижена.
- Если вы выключите плеер после того как вы выбрали большую громкость, которая может привести к повреждению барабанных перепонки, уровень громкости автоматически будет снижен при последующем включении плеера.
- Предупреждающий сигнал не срабатывает при наличии активного Bluetooth-подключения.

По мере обновления характеристик продукта в данное Справочное руководство могут без предупреждения вноситься изменения. Это Справочное руководство было переведено с использованием машинного перевода.

### См. также

- [Регулирование громкости](#)

Цифровой проигрыватель мультимедиа  
NW-ZX505/ZX507

## Подготовка музыкального контента

Перед прослушиванием музыкального контента на плеере необходимо подготовить музыкальный контент. В этом разделе содержатся инструкции по следующим операциям.

- Приобретение музыкального контента через музыкальные интернет-сервисы с помощью плеера.
- Импорт музыкального контента с аудио-CD в Music Center for PC.
- Импорт музыкального контента, хранящегося на компьютере Windows, на Music Center for PC.
- Импорт музыкального контента, хранящегося на внешнем медиаустройстве, на компьютер Windows.
- Приобретение музыкального контента на музыкальных интернет-сервисах.

Music Center for PC является рекомендуемым приложением для Windows-компьютеров. Перед передачей музыкального контента с компьютера Windows на плеер установите Music Center for PC на компьютер Windows. Убедитесь в том, что установлено программное обеспечение Music Center for PC 2.2 или более поздней версии. В более ранних версиях Music Center for PC плеер не распознается.



Для передачи музыкального контента, хранящегося на компьютере Mac, необходимо установить дополнительное программное обеспечение.

Примером дополнительного программного обеспечения является Android File Transfer (Google LLC).

### Приобретение музыкального контента через музыкальные интернет-сервисы с помощью плеера

Если плеер подключен к сети Wi-Fi, вы можете приобрести музыкальный контент на музыкальных интернет-сервисах. Подробные сведения приведены в разделе [Приобретение музыкального контента через музыкальные интернет-сервисы с помощью плеера].

### Импорт музыкального контента с аудио-CD в Music Center for PC

1. Используйте компьютер, на котором установлена программа Music Center for PC.
2. Запустите Music Center for PC.
3. Нажмите кнопку [CD] в разделе [Импорт] в боковой врезке.
4. Вставьте аудио компакт-диск в дисковод для компакт-дисков на компьютере.  
Музыкальный контент на аудио CD появится на экране Music Center for PC.  
При необходимости можно изменить формат для импорта компакт-дисков. Нажмите кнопку  рядом с  и затем выберите формат файла из [Настройки импорта с CD].
  - Для более высокого качества звука: FLAC
  - Для стандартного качества звука: форматы AAC (.mp4), MP3 (.mp3)
5. Добавьте флажки к музыкальному контенту, который вы хотите импортировать.
6. Нажмите кнопку [Импортировать] чтобы начать импорт музыкальный контент.  
Чтобы отменить импорт, нажмите кнопку [Остановить].

Дополнительные сведения о процедуре, см. [Как пользоваться] на веб-сайте поддержки Music Center for PC. (<https://www.sony.net/smc4pc/>)

#### Совет

- Можно также использовать iTunes вместо Music Center for PC для импорта аудио компакт-дисков.



---

## Импорт музыкального контента, хранящегося на компьютере в Music Center for PC

1. Используйте компьютер, на котором установлена программа Music Center for PC.
2. Запустите Music Center for PC.
3. Нажмите кнопку  (меню) в левом верхнем углу Music Center for PC экран. Затем выберите метод импорта из [Файл] меню.
4. Укажите папки или файлы для музыкальный контент, который вы хотите импортировать.
5. Начните импорт музыкальный контент.

Дополнительные сведения о процедуре, см. [Как пользоваться] на веб-сайте поддержки Music Center for PC. (<https://www.sony.net/smc4pc/>)

## Импорт музыкального контента, хранящегося на внешнем медиаустройстве, на компьютер

Используйте внешнее медиаустройство, содержащее музыкальный контент.

Следующие инструкции предназначены для Проводника Windows. Если вы используете компьютер Mac, используйте Finder.

1. Подключите внешнее медиаустройство к компьютеру.
2. Откройте внешнее медиаустройство в Проводнике Windows.
3. Откройте папку [Музыка] компьютера в проводнике Windows.
4. Перетащите папки или файлы из внешнего медиаустройства в папку [Музыка] на компьютере.

## Приобретение музыкального контента на музыкальных интернет-сервисах

Вы можете приобрести музыкальный контент на музыкальных интернет-сервисах.

Проверьте руководство по эксплуатации для используемого поставщика. Каждый поставщик услуг имеет различные процедуры загрузки, совместимость форматов файлов и способы оплаты. Обратите внимание, что поставщик может решить приостановить или прекратить предоставление услуг без предварительного уведомления.

### Примечание

- Импортированный музыкальный контент разрешено использовать только в личных целях. Чтобы использовать музыкальный контент для других нужд, требуется разрешение владельцев авторского права.

---

По мере обновления характеристик продукта в данное Справочное руководство могут без предупреждения вноситься изменения. Это Справочное руководство было переведено с использованием машинного перевода.

---

### См. также

- [Подсоединение плеера к сети Wi-Fi](#)
- [Приобретение музыкального контента через музыкальные интернет-сервисы с помощью плеера](#)
- [Установка Music Center for PC \(Windows\)](#)
- [Передача контента с помощью Проводника Windows](#)

- Передача контента с помощью компьютера Mac
- Воспроизведение музыки

5-006-039-61(7) Copyright 2019 Sony Corporation

Цифровой проигрыватель мультимедиа  
NW-ZX505/ZX507

## Покупка контента со звуком высокого разрешения с помощью компьютера

Под звуком высокого разрешения следует понимать аудиоконтент в формате с более высоким качеством звука, чем стандартные компакт-диски. Чтобы приобретать контент со звуком высокого разрешения, подсоедините компьютер к интернету и посетите сайт музыкального интернет-сервиса, который предлагает контент со звуком высокого разрешения.

Услуги отличаются в зависимости от страны или региона. Проверьте руководство по эксплуатации для используемого поставщика. Каждый поставщик услуг имеет различные процедуры загрузки, совместимость форматов файлов и способы оплаты. Обратите внимание, что поставщик может решить приостановить или прекратить предоставление услуг без предварительного уведомления.

### Для передачи контента со звуком высокого разрешения с компьютера на плеер

- На компьютере Windows: вы можете использовать Music Center for PC (версия 2.2 или более поздняя версия) или Проводник Windows.
- На компьютере Mac: необходимо установить дополнительное программное обеспечение. Примером дополнительного программного обеспечения является Android File Transfer (Google LLC).

#### Совет

- Контент со звуком высокого разрешения обозначается значком () и на "Музыкальный плеер", и на Music Center for PC.

По мере обновления характеристик продукта в данное Справочное руководство могут без предупреждения вноситься изменения. Это Справочное руководство было переведено с использованием машинного перевода.

#### См. также

- [Музыкальный плеер](#)
- [Покупка контента со звуком высокого разрешения с помощью плеера](#)
- [Установка Music Center for PC \(Windows\)](#)
- [Передача контента с ПК Windows с помощью Music Center for PC](#)
- [Передача контента с помощью Проводника Windows](#)
- [Передача контента с помощью компьютера Mac](#)

Цифровой проигрыватель мультимедиа  
NW-ZX505/ZX507

## Установка Music Center for PC (Windows)

Music Center for PC является рекомендуемым приложением для Windows-компьютеров. Перед передачей музыкального контента с компьютера Windows на плеер установите Music Center for PC на компьютер Windows. Убедитесь в том, что установлено программное обеспечение Music Center for PC 2.2 или более поздней версии. В более ранних версиях Music Center for PC плеер не распознается. Можно использовать Music Center for PC для выполнения следующих операций.

- Импорт музыкального контента с компакт-дисков в компьютер.
- Организация и управление контентом.  
Например, можно создавать списки воспроизведения.
- Передача контента с компьютера на плеер.

Проверьте системные требования перед установкой Music Center for PC.

### 1 Доступ к Music Center for PC можно получить на веб-сайте загрузки.

<https://www.sony.net/smc4pc/>

### 2 Установите Music Center for PC.

Сведения об установке см. в разделе [Загрузка] — [Процедура установки] на веб-сайте поддержки Music Center for PC. (<https://www.sony.net/smc4pc/>)

По мере обновления характеристик продукта в данное Справочное руководство могут без предупреждения вноситься изменения. Это Справочное руководство было переведено с использованием машинного перевода.

### См. также

- [Подготовка музыкального контента](#)
- [Передача контента с ПК Windows с помощью Music Center for PC](#)
- [Требования к системе](#)

## Передача контента с ПК Windows с помощью Music Center for PC

Можно передавать музыкальный контент, хранящийся на компьютере на базе Windows на плеер через Music Center for PC.

### Примечание

- Убедитесь в том, что установлено программное обеспечение Music Center for PC 2.2 или более поздней версии. В более ранних версиях Music Center for PC плеер не распознается.
- Если вы подключите плеер к компьютер с питанием от батарей, батарея компьютера будет разряжаться. Когда вы подключите плеер к компьютеру для длительного периода времени, подключите компьютер к источнику питания переменного тока.

**1** Используйте компьютер, на котором установлена программа Music Center for PC.

**2** Запустите Music Center for PC.

**3** Подключите плеер к компьютеру по USB.



**4** Откройте меню [Режим работы USB] на плеере. Выберите [Передача файлов], а затем коснитесь [ОК].

Если меню [Режим работы USB] не появляется, вы можете получить доступ к меню в настройках приложения.

Проведите вверх по главному экрану.

Выберите пункты меню в следующем порядке.

⚙ [Настройки] — [Подключенные устройства] — [USB].

**5** Выберите подключенное устройство из [Переместить и организовать] в боковой панели Music Center for PC экрана.

Экран передачи для плеер будет появляться на правой стороне.

Список музыкальный контент в Music Center for PC будет отображаться на левой стороне.

**6** Выберите место назначения на экране передачи.

Для передачи музыкального контента на microSD карту в плеер:

Выберите microSD карты из меню выбора устройства на экране передачи.

**7** Выберите альбомы или дорожки с левой стороны.

**8** Нажмите кнопку → для передачи.

Дополнительные сведения о процедуре, см. [Как пользоваться] на веб-сайте поддержки Music Center for PC. (<https://www.sony.net/smc4pc/>)

### Совет

- Формат ATRAC не поддерживается на плеере. Файлы ATRAC будут конвертированы в формат AAC для передачи на плеер. Если вы хотите преобразовать файлы ATRAC в другой формат, используйте [Выполнить пакетное преобразование в формат ATRAC] в Music Center for PC.
- [Выполнить пакетное преобразование в формат ATRAC] позволяет выполнять синхронное конвертирование всех файлов ATRAC в библиотеке Music Center for PC в другой формат файла.

### Примечание

- Не отключайте кабель USB Type-C во время передачи данных (Кабель USB Type-C: прилагается). В противном случае данные могут быть повреждены.
- Переданный музыкальный контент разрешено использовать только в личных целях. Чтобы использовать музыкальный контент для других нужд, требуется разрешение владельцев авторского права.
- Использование USB-концентратора гарантировано только при использовании концентратора USB с автономным питанием, на котором есть логотип авторизации.
- Когда плеер подключен к компьютеру, соблюдайте следующие меры предосторожности. В противном случае плеер может работать некорректно.
  - Не включайте компьютер.
  - Не перезапускайте компьютер.
  - Не выводите компьютер из режима сна.
  - Не выключайте компьютер.
- При передаче или импорте музыкального контента на Music Center for PC, убедитесь, что компьютер не вошел в спящий режим или режим ожидания. Данные могут быть потеряны или Music Center for PC не может перезагрузиться нормально.

### Обучающее видео

Для выполнения следующих операций используется обучающее видео.

- Передача музыкального контента.

Перейдите по этой ссылке.

[https://rd1.sony.net/help/dmp/mov0003/h\\_zz/](https://rd1.sony.net/help/dmp/mov0003/h_zz/)

---

По мере обновления характеристик продукта в данное Справочное руководство могут без предупреждения вноситься изменения. Это Справочное руководство было переведено с использованием машинного перевода.

---

### См. также

- [Установка Music Center for PC \(Windows\)](#)
- [Подготовка музыкального контента](#)
- [Покупка контента со звуком высокого разрешения с помощью компьютера](#)
- [Передача контента с помощью Проводника Windows](#)
- [Воспроизведение музыки](#)
- [Поддерживаемые форматы](#)



Цифровой проигрыватель мультимедиа  
NW-ZX505/ZX507

## Передача контента с помощью Проводника Windows

Музыкальный контент можно передавать непосредственно, перетаскивая его из Проводника Windows. “Музыкальный плеер” может воспроизводить только звук для видеоконтента.

### Примечание

- Если вы подключите плеер к компьютер с питанием от батарей, батарея компьютера будет разряжаться. Когда вы подключите плеер к компьютеру для длительного периода времени, подключите компьютер к источнику питания переменного тока.

### 1 Подключите плеер к компьютеру по USB.



### 2 Откройте меню [Режим работы USB] на плеере. Выберите [Передача файлов], а затем коснитесь [OK].

Если меню [Режим работы USB] не появляется, вы можете получить доступ к меню в настройках приложения.

Проведите вверх по главному экрану.

Выберите пункты меню в следующем порядке.

⚙ [Настройки] — [Подключенные устройства] — [USB].

### 3 Откройте папку [WALKMAN] следующим образом.

- Windows 10:  
откройте [проводник] в меню [Пуск]. Выберите [WALKMAN] на левой панели.
- Windows 8.1:  
Откройте [Проводник] в [Настольный компьютер]. Выберите [WALKMAN] из списка в разделе [Этот компьютер].

### 4 Откройте папку [Music] в [Внутренний общий накопитель].

Также можно передавать музыкальный контент на microSD-карту.

Выберите папку с именем microSD вместо [Внутренний общий накопитель].

### 5 Перетащите нужные файлы или папки на компьютере в папку [Music].

Перетащите видеоконтент в папку [Music].



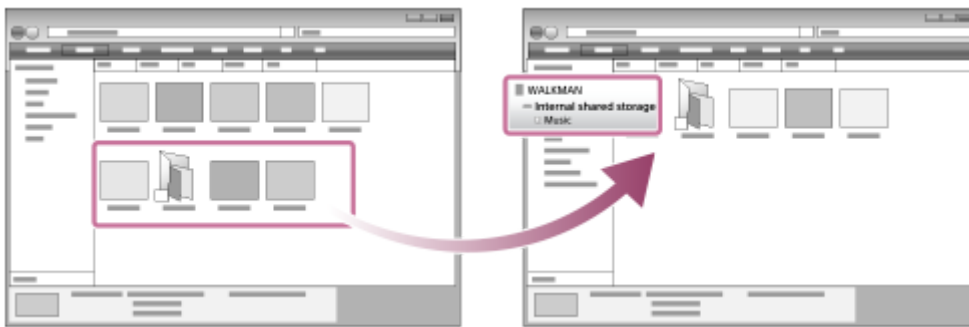

Подтвердите, что передача завершена. Отсоедините плеер от компьютера.

### Совет

- См. в разделе [Поддерживаемые форматы] сведения о совместимых форматах.
- Изображения обложки для альбомов можно добавить вручную таким образом, что изображение будет отображаться на “Музыкальный плеер”. Во-первых переименуйте файл изображения с тем же именем, что и папка для альбома. (Не изменяйте расширение файла изображения в настоящее время.) Затем добавьте файл изображения в папку для альбома.  
“Музыкальный плеер” отображает следующие файлы изображений обложки.
  - Базовые JPEG
  - Прогрессивный JPEG
  - Прогрессивной PNG
  - Чересстрочный PNG

### Примечание

- Соблюдайте следующие меры предосторожности. В противном случае “Музыкальный плеер” может не воспроизводить файлы.
  - Не изменяйте имена папки по умолчанию (такие как [Music]).
  - Не передавайте файлы в папки, отличные от [Music].
  - Не отключайте кабель USB Type-C во время передачи данных (Кабель USB Type-C: прилагается).
  - Не форматируйте память плеера на компьютере.
- Плеер может отображать информацию для некоторых музыкальных материалов неправильно в зависимости от заданного языка на плеере.
- Переданный музыкальный контент разрешено использовать только в личных целях. Чтобы использовать музыкальный контент для других нужд, требуется разрешение владельцев авторского права.
- Использование USB-концентратора гарантировано только при использовании концентратора USB с автономным питанием, на котором есть логотип авторизации.
- Когда плеер подключен к компьютеру, соблюдайте следующие меры предосторожности. В противном случае плеер может работать некорректно.
  - Не включайте компьютер.
  - Не перезапускайте компьютер.
  - Не выводите компьютер из режима сна.
  - Не выключайте компьютер.

### Обучающее видео

Для выполнения следующих операций используется обучающее видео.

- Передача музыкального контента.

Перейдите по этой ссылке.

[https://rd1.sony.net/help/dmp/mov0003/h\\_??/](https://rd1.sony.net/help/dmp/mov0003/h_??/)

---

По мере обновления характеристик продукта в данное Справочное руководство могут без предупреждения вноситься изменения. Это Справочное руководство было переведено с использованием машинного перевода.

---

**См. также**

- [Музыкальный плеер](#)
- [Подготовка музыкального контента](#)
- [Покупка контента со звуком высокого разрешения с помощью компьютера](#)
- [Передача контента с ПК Windows с помощью Music Center for PC](#)
- [Воспроизведение музыки](#)
- [Поддерживаемые форматы](#)

5-006-039-61(7) Copyright 2019 Sony Corporation

Цифровой проигрыватель мультимедиа  
NW-ZX505/ZX507

## Импорт контента из “Музыкальный плеер” в Music Center for PC

### Примечание

- Убедитесь в том, что установлено программное обеспечение Music Center for PC 2.2 или более поздней версии. В более ранних версиях Music Center for PC плеер не распознается.
- Если вы подключите плеер к компьютер с питанием от батарей, батарея компьютера будет разряжаться. Когда вы подключите плеер к компьютеру для длительного периода времени, подключите компьютер к источнику питания переменного тока.

**1** Используйте компьютер, на котором установлена программа Music Center for PC.

**2** Запустите Music Center for PC.

**3** Подключите плеер к компьютеру по USB.



**4** Откройте меню [Режим работы USB] на плеере. Выберите [Передача файлов], а затем коснитесь [ОК].

Если меню [Режим работы USB] не появляется, вы можете получить доступ к меню в настройках приложения.

Проведите вверх по главному экрану.

Выберите пункты меню в следующем порядке.

⚙ [Настройки] — [Подключенные устройства] — [USB].

**5** Выберите подключенное устройство из [Переместить и организовать] в боковой панели Music Center for PC экрана.

Экран передачи для плеер будет появляться на правой стороне.

Список музыкальный контент в Music Center for PC будет отображаться на левой стороне.

Чтобы импортировать музыкальный контент с карты microSD на плеер:

Выберите microSD карты из меню выбора устройства на экране передачи.

**6** Щелкните [Управление песнями на устройстве] для отображения списка музыкального контента на “Музыкальный плеер”.

**7** Выберите музыкальный контент, который вы хотите импортировать на Music Center for PC.

**8** Щелкните правой кнопкой мыши музыкальный контент, чтобы выбрать [Импортировать на ПК].

Дополнительные сведения о процедуре, см. [Как пользоваться] на веб-сайте поддержки Music Center for PC.  
(<https://www.sony.net/smc4pc/>)

## Примечание

- Не отключайте кабель USB Type-C во время передачи данных (Кабель USB Type-C: прилагается). В противном случае данные могут быть повреждены.
- Импортированный музыкальный контент разрешено использовать только в личных целях. Чтобы использовать музыкальный контент для других нужд, требуется разрешение владельцев авторского права.
- Использование USB-концентратора гарантировано только при использовании концентратора USB с автономным питанием, на котором есть логотип авторизации.
- Когда плеер подключен к компьютеру, соблюдайте следующие меры предосторожности. В противном случае плеер может работать некорректно.
  - Не включайте компьютер.
  - Не перезапускайте компьютер.
  - Не выводите компьютер из режима сна.
  - Не выключайте компьютер.

---

По мере обновления характеристик продукта в данное Справочное руководство могут без предупреждения вноситься изменения. Это Справочное руководство было переведено с использованием машинного перевода.

---

## См. также

- [Установка Music Center for PC \(Windows\)](#)
- [Воспроизведение музыки](#)
- [Поддерживаемые форматы](#)

Цифровой проигрыватель мультимедиа  
NW-ZX505/ZX507

## Передача контента с помощью компьютера Mac

Для передачи на плеер музыкального контента, хранящегося на компьютере Mac, необходимо установить дополнительное программное обеспечение. Примером дополнительного программного обеспечения является Android File Transfer (Google LLC).

Ниже приведены инструкции по использованию Android File Transfer.

### 1 Установите Android File Transfer.

Для загрузки файлов перейдите по следующему URL-адресу. Затем следуйте инструкциям на веб-странице по установке программного обеспечения.

<https://www.android.com/filetransfer/>

### 2 Подключите плеер к компьютеру по USB.

### 3 Откройте меню [Режим работы USB] на плеере. Выберите [Передача файлов], а затем коснитесь [ОК].

Если меню [Режим работы USB] не появляется, вы можете получить доступ к меню в настройках приложения.

Проведите вверх по главному экрану.

Выберите пункты меню в следующем порядке.

⚙ [Настройки] — [Подключенные устройства] — [USB].

### 4 Передайте нужные файлы.

На Mac компьютере выберите нужные файлы или папки с помощью кнопок Finder (1). Перетащите файлы или папки в папку [Music] на плеере (2).



#### Примечание

- Вы можете передавать музыкальный контент на плеер с помощью Android File Transfer. Однако Sony не гарантирует доступность всех функций.
- Android File Transfer может стать недоступным в результате будущих обновлений программного обеспечения macOS или Android File Transfer.

По мере обновления характеристик продукта в данное Справочное руководство могут без предупреждения вноситься изменения.  
Это Справочное руководство было переведено с использованием машинного перевода.

---

#### **См. также**

- [Подготовка музыкального контента](#)
- [Поддерживаемые форматы](#)

5-006-039-61(7) Copyright 2019 Sony Corporation

Цифровой проигрыватель мультимедиа  
NW-ZX505/ZX507

## Добавление информации о тексте песни с помощью компьютера

Вы можете ввести текст песни в текстовый файл (LRC-файл). Передать на плеер как текстовый файл (LRC-файл), так и музыкального файла.

### Создание текста песни в текстовом файле (LRC-файл)

1. Откройте [Блокнот] в программах Windows.
2. Введите текст песни в [Блокнот].
3. Воспроизведите дорожку и введите время для отображения каждой строки текста.

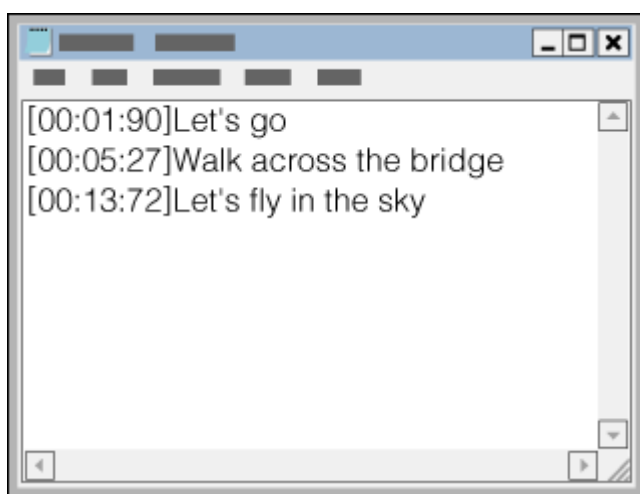

- Сведения о времени можно ввести слева от каждой текстовой строки в следующем формате. Минуты:секунды:сотые доли секунды (\*1)
- Сведения о времени нужно вводить в хронологическом порядке.
- Вместо двоеточия секунды и сотые доли секунды можно разделять точкой.

\*1 Сотые доли секунды можно опустить.

#### 4. Сохраните файл.

- Выберите [UTF-8] как кодировку символов.
- Задайте имя файла, которое должно совпадать с именем музыкального файла.
- Установите [.lrc] как расширение.
- Максимальный размер файла 512 кб.
- Если текстовая строка не помещается на экране, она будет перенесена.
- Число строк текста, которые могут отображаться одновременно, зависит от модели плеера.
- Разрывы строк CR, CRLF, и LF распознаются.
- Пустые текстовые строки пропускаются.

#### 5. Подключите плеер к компьютеру по USB.

#### 6. Откройте папку [WALKMAN] в соответствии с одной из следующих процедур.

- Windows 10:  
откройте [проводник] в меню [Пуск]. Выберите [WALKMAN] на левой панели.
- Windows 8.1:  
Откройте [Проводник] в [Настольный компьютер]. Выберите [WALKMAN] из списка в разделе [Этот

компьютер].

7. Создайте новую папку в папке [Music] в [Внутренний общий накопитель]. Затем перетяните музыкальный файл и LRC-файл в новую папку для их передачи.

Вы также можете перенести музыкальные файлы на microSD карту.

Выберите папку с именем microSD вместо [Внутренний общий накопитель].

#### Совет

- Следующее количество символов рекомендуется при отображении текста песни на "Музыкальный плеер".
  - Однобайтовых символов (например, буквенно-цифровых символов): 40 символов в строке.
  - 2-байтовых символов (например, китайские иероглифы): 20 символов в строке.
- Сохраните LRC-файлы в той же папке, что и музыкальные файлы. LRC-файлы будут передаваться на плеер при передаче музыкальных файлов.
- На компьютере Mac можно создать текст песни, используя текстовый редактор «TextEdit» и другие текстовые редакторы. Выполните ту же процедуру, как описано выше, для ввода текста песни или сведений о времени в режиме «Обычный текст».

#### Примечание об авторских правах

Если вы создаете LRC-файлы, используя защищенные авторскими правами материалы, созданные другими лицами, LRC-файлы ограничены только частным использованием. Для использования LRC-файлов для других целей требуется разрешение владельцев авторского права.

---

По мере обновления характеристик продукта в данное Справочное руководство могут без предупреждения вноситься изменения. Это Справочное руководство было переведено с использованием машинного перевода.

---

#### См. также

- [Получение информации о тексте песни](#)
- [Отображение слов песен](#)



Цифровой проигрыватель мультимедиа  
NW-ZX505/ZX507

## Информация о передаче контента с компьютера

Перетащите музыкальные файлы в соответствующую папку, как показано на изображениях ниже. Плеер может воспроизводить музыкальные файлы, которые хранятся на уровнях с первого по восьмой каждой папки.

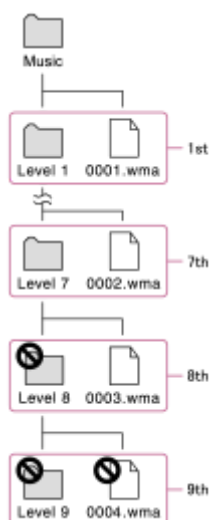

### Совет

- Вы можете передать видеоконтент в папку [Music]. “Музыкальный плеер” может воспроизводить только звук для видеоконтента.

### Примечание

- “Музыкальный плеер” не распознает файлы в папках восьмого уровня вложения.
- Не переименовывайте следующие папки по умолчанию. В противном случае “Музыкальный плеер” папки не распознаются.
  - Music

По мере обновления характеристик продукта в данное Справочное руководство могут без предупреждения вноситься изменения. Это Справочное руководство было переведено с использованием машинного перевода.

### См. также

- [Музыкальный плеер](#)

Цифровой проигрыватель мультимедиа  
NW-ZX505/ZX507

## Подсоединение плеера к сети Wi-Fi

Подсоедините плеер к сети Wi-Fi и выполните следующие действия.

- Сервисы потоковой передачи музыки
- Скачивание музыки

**1** Проведите вверх по главному экрану.

**2** Выберите пункты меню в следующем порядке.

 [Настройки] — [Сеть и Интернет] — [Wi-Fi].

**3** Коснитесь нужной сети в списке.

**4** Введите пароль и нажмите [Подключить].

После установки соединения под названием сети на экране плеера появится надпись [Подключен].

## Включение или отключение функции Wi-Fi

Проведите вверх по главному экрану.

Выберите пункты меню в следующем порядке.

 [Настройки] — [Сеть и Интернет].

Для включения или отключения функции коснитесь переключателя Wi-Fi.

### Совет

- Вы также можете включить или выключить функцию Wi-Fi с помощью панели быстрых настроек. На главном экране дважды проведите вниз по строке состояния. Затем нажмите значок Wi-Fi на панели быстрых настроек.
- Чтобы определить название сети, проверьте следующие пункты.
  - Wi-Fi маршрутизатор
  - Инструкция по эксплуатации маршрутизатора Wi-Fi
  - Договор об обслуживании сети Wi-Fi

Следующие термины могут также касаться названия сети.

- SSID сети
- SSID
- ESSID
- Имя точки доступа (APN)

- Чтобы определить сетевой пароль, проверьте следующие пункты.
  - Wi-Fi маршрутизатор
  - Инструкция по эксплуатации маршрутизатора Wi-Fi
  - Договор об обслуживании сети Wi-Fi

Следующие термины могут также относиться к сетевому паролю.

- Ключ шифрования
- КЛЮЧ
- Ключ WEP
- Ключ защиты
- Фраза-пароль
- Сетевой ключ

## Примечание

- Сетевой пароль (ключ шифрования и т.п.) чувствителен к регистру. Убедитесь в том, что вы вводите правильные символы верхнего и нижнего регистра.
- Примеры символов, которые легко перепутать:
  - "l (прописная буква l)" и "l (строчная буква l)"
  - "0 (цифра 0)" и "O (прописная буква O)"
  - "d (строчная буква D)" и "b (строчная буква B)"
  - "9 (цифра 9)" и "q (прописная буква Q)"

## Обучающее видео

Для выполнения следующих операций используется обучающее видео.

- Настройка соединения Wi-Fi.

Перейдите по этой ссылке.

[https://rd1.sony.net/help/dmp/mov0002/h\\_zz/](https://rd1.sony.net/help/dmp/mov0002/h_zz/)

---

По мере обновления характеристик продукта в данное Справочное руководство могут без предупреждения вноситься изменения. Это Справочное руководство было переведено с использованием машинного перевода.

---

## См. также

- [Приобретение музыкального контента через музыкальные интернет-сервисы с помощью плеера](#)

Цифровой проигрыватель мультимедиа  
NW-ZX505/ZX507

## Настройка учетной записи Google

Настройте учетную запись Google, чтобы пользоваться услугами, предоставляемыми Google. Вы можете зарегистрировать несколько учетных записей на плеере. Вы также можете зарегистрировать существующую учетную запись Google, например, учетную запись, которая используется на компьютере. Вы можете бесплатно создать новую учетную запись Google. Имея учетную запись Google, вы можете пользоваться следующими услугами.

- Установка приложений из магазина Google Play.
- Использование приложений, например электронной почты и календаря.

**1** Включите функцию Wi-Fi для подключения плеера к интернету.

**2** Проведите вверх по главному экрану.

**3** Коснитесь  [Настройки].

**4** Откройте меню учетной записи и добавьте учетную запись.

Следуйте инструкциям на экране для завершения настройки.

### Примечание

- При выполнении следующих действий убедитесь в том, что плеер подключен к интернету по сети Wi-Fi.
  - Настройка учетной записи Google.
  - Вход в учетную запись Google.

По мере обновления характеристик продукта в данное Справочное руководство могут без предупреждения вноситься изменения. Это Справочное руководство было переведено с использованием машинного перевода.



### См. также

- [Подсоединение плеера к сети Wi-Fi](#)

Цифровой проигрыватель мультимедиа  
NW-ZX505/ZX507

## Приобретение музыкального контента через музыкальные интернет-сервисы с помощью плеера

Если плеер подключен к сети Wi-Fi, вы можете приобрести музыкальный контент на музыкальных интернет-сервисах. Необходимо заранее установить приложение для пользования музыкальными интернет-сервисами. Проверьте руководство по эксплуатации для используемого поставщика. Каждый поставщик услуг имеет различные процедуры загрузки, совместимость форматов файлов и способы оплаты. Обратите внимание, что поставщик может решить приостановить или прекратить предоставление услуг без предварительного уведомления.

- 1 Включите функцию Wi-Fi для подключения плеера к интернету.
- 2 На главном экране коснитесь  [Play Маркет].
- 3 Найдите нужное приложение.
- 4 Следуйте инструкциям на экране, чтобы установить приложение.
- 5 Запустите приложение.  
При необходимости выполните указания провайдера относительно регистрации учетной записи, выберите способ оплаты и т. п.
- 6 Приобретите музыкальный контент.
- 7 На экране библиотеки в “Музыкальный плеер” коснитесь  (Обновить базу данных).

### Примечание

- Место назначения для загрузки музыки зависит от используемого музыкального интернет-сервиса. Если музыкальный контент находится не в папке [Music] или [Download] в памяти плеера и не в папке [Music] на карте microSD, контент не появится в библиотеке “Музыкальный плеер” даже после обновления базы данных. В этом случае используйте приложение [Файлы], чтобы переместить контент в папку [Music] или [Download] в памяти плеера или в папку [Music] на карте microSD.

По мере обновления характеристик продукта в данное Справочное руководство могут без предупреждения вноситься изменения. Это Справочное руководство было переведено с использованием машинного перевода.

### См. также

- Подсоединение плеера к сети Wi-Fi
- Экран библиотеки в “Музыкальный плеер”



Цифровой проигрыватель мультимедиа  
NW-ZX505/ZX507

## Покупка контента со звуком высокого разрешения с помощью плеера

Под звуком высокого разрешения следует понимать аудиоконтент в формате с более высоким качеством звука, чем стандартные компакт-диски. Чтобы приобретать контент со звуком высокого разрешения, подключите плеер к интернету и зайдите на сайт музыкального интернет-сервиса, который предлагает контент со звуком высокого разрешения.

Услуги отличаются в зависимости от страны или региона. Проверьте руководство по эксплуатации для используемого поставщика. Каждый поставщик услуг имеет различные процедуры загрузки, совместимость форматов файлов и способы оплаты.

Обратите внимание, что поставщик может решить приостановить или прекратить предоставление услуг без предварительного уведомления.

### Совет

- Контент со звуком высокого разрешения обозначается значком (  ) на "Музыкальный плеер".

По мере обновления характеристик продукта в данное Справочное руководство могут без предупреждения вноситься изменения. Это Справочное руководство было переведено с использованием машинного перевода.

### См. также

- [Музыкальный плеер](#)
- [Подсоединение плеера к сети Wi-Fi](#)



Цифровой проигрыватель мультимедиа  
NW-ZX505/ZX507

## Установка приложений для прослушивания музыкальных интернет-сервисов

Войдите в магазин Google Play и установите музыкальные приложения на плеер. На плеере можно слушать музыку через сервисы потоковой передачи.

- 1 Включите функцию Wi-Fi для подключения плеера к интернету.
- 2 На главном экране коснитесь  [Play Маркет].
- 3 Найдите нужное приложение.
- 4 Следуйте инструкциям на экране, чтобы установить приложение.

### Совет

- Для использования магазина Google Play необходима учетная запись Google.
- Для получения подробных сведений об использовании приложений обращайтесь к информации о приложении.
- Следующие приложения установлены на плеера во время покупки.
  -  [Play Музыка]
  -  [YouTube]

По мере обновления характеристик продукта в данное Справочное руководство могут без предупреждения вноситься изменения. Это Справочное руководство было переведено с использованием машинного перевода.

### См. также

- [Подсоединение плеера к сети Wi-Fi](#)
- [Настройка учетной записи Google](#)



Цифровой проигрыватель мультимедиа  
NW-ZX505/ZX507

## Использование функции 360 Reality Audio

Вы можете персонализировать функцию 360 Reality Audio с помощью проигрывателя и смартфона с камерой.

- 1 Включите функцию Wi-Fi для подключения плеера к интернету.
- 2 Проведите пальцем по главному экрану вверх.
- 3 Коснитесь  [Headphones].
- 4 Установите приложение Sony | Headphones Connect, следуя инструкциям на экране.
- 5 Запустите приложение Sony | Headphones Connect.
- 6 Зарегистрируйте свои наушники.
- 7 Задайте данные для персонализации, следуя инструкциям на экране.
- 8 Выберите музыкальную онлайн-службу, Sony | Headphones Connect, чтобы завершить персонализацию.

### Совет

- Для использования магазина Google Play необходима учетная запись Google.
- Для получения подробных сведений об использовании приложений обращайтесь к информации о приложении.

### Примечание

- Необходимо обновить как приложение Sony | Headphones Connect, так и системное программное обеспечение проигрывателя до последней версии.
- Требуется подписка на службу потоковой передачи музыки; взимается плата за подписку. Некоторые услуги могут быть недоступны в некоторых странах и регионах.
- Персонализация 360 Reality Audio вступает в силу только при использовании совместимых наушников.
- Сведения о 360 Reality Audio см. на указанном далее веб-сайте.  
<https://www.sony.net/360RA/>

По мере обновления характеристик продукта в данное Справочное руководство могут без предупреждения вноситься изменения.  
Это Справочное руководство было переведено с использованием машинного перевода.

**См. также**

- [Подсоединение плеера к сети Wi-Fi](#)
- [Обновление системного программного обеспечения](#)

5-006-039-61(7) Copyright 2019 Sony Corporation

## Примечания по Wi-Fi соединениям

---

- Местные правила могут ограничить использование устройств Wi-Fi в некоторых странах или регионах.
- Устройства с поддержкой Wi-Fi работают на частоте 2,4 ГГц и 5 ГГц. Эти полосы используются различными устройствами. Устройства Wi-Fi используют технологию для минимизации радиопомех от других устройств в одном диапазоне. Однако радиопомехи могут привести к следующим эффектам.
  - Низкая скорость передачи данных
  - Меньший диапазон связи
  - Сбой связи
- Если вы включите функцию Wi-Fi и функцию Bluetooth на плеере, это может привести к снижению скорости передачи данных или возникновению других проблем.
- Для выполнения беспроводного доступа к сети Wi-Fi, возможно, потребуется заключение контракта с поставщиком услуг Wi-Fi.
- Скорость передачи данных и диапазон связи могут отличаться в зависимости от следующих условий.
  - Расстояние между устройствами
  - Препятствия между устройствами
  - Конфигурация устройства
  - Условия сигнала
  - Окружающая среда (материал стен и т.п.)
  - Используемое программное обеспечение
- Скорость передачи данных может снизиться из-за недостаточной мощности сигнала.
- Скорость передачи данных является теоретически максимальной. Не указывается реальная скорость передачи данных.
- Устройства с поддержкой Wi-Fi работают с полосами частот 2,4 ГГц и 5 ГГц. Эти полосы частот не могут взаимодействовать друг с другом.
- Если скорость передачи данных низкая, возможно, вы сможете повысить ее, изменив беспроводной канал в точках доступа.
- Антенна Wi-Fi встроена в плеер. Если закрывать антенну руками или другими предметами, возможно ухудшение соединения Wi-Fi.

---

По мере обновления характеристик продукта в данное Справочное руководство могут без предупреждения вноситься изменения. Это Справочное руководство было переведено с использованием машинного перевода.

---

### См. также

- [Компоненты и органы управления](#)



Цифровой проигрыватель мультимедиа  
NW-ZX505/ZX507

## Воспроизведение музыки

Для воспроизведения дорожки сначала выберите категорию.

Необходимо заранее подготовить музыкальный контент. Вы можете приобрести музыкальный контент на музыкальных интернет-сервисах. Кроме того, вы можете передавать музыкальный контент с компьютера на плеер.

### На компьютерах Windows

- Используйте Music Center for PC для переноса контента в плеер.
- Перетащите содержимое из Проводника Windows.

### На компьютерах Mac

- Для передачи контента на плеер используйте такую программу, как Android File Transfer.

**1** На главном экране коснитесь  [Музыкальный плеер], чтобы открыть экран библиотеки.

**2** Коснитесь нужной категории (**1**).

Вы можете провести по экрану влево или вправо для переключения между страницами. Количество точек соответствует количеству доступных страниц (**2**).

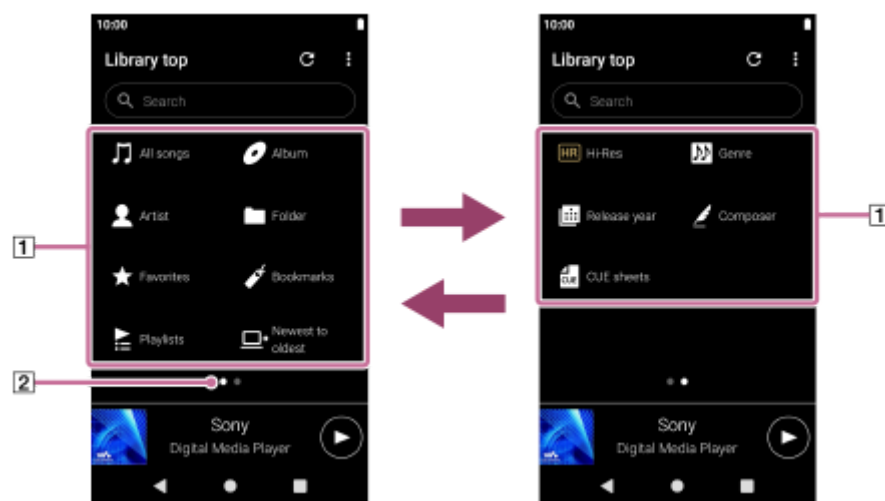

**3** Выбирайте подкатегории, пока не отобразится список дорожек, а затем выберите нужную запись.

Начнется воспроизведение.

### Кнопки управления воспроизведением на плеер

- **▶||** (воспроизведение / пауза)  
Нажмите кнопку, чтобы начать или приостановить воспроизведение.
- **◀◀** (предыдущая дорожка)  
Нажмите кнопку для перехода к началу текущей дорожки или к предыдущей дорожке.  
Удерживайте нажатой кнопку, чтобы перемотать дорожку назад во время воспроизведения.
- **▶▶** (следующая дорожка)  
Нажмите кнопку, чтобы перейти к началу следующей дорожки.

Удерживайте нажатой кнопку для быстрого перехода на начало дорожки во время воспроизведения.

### Примечание

- Контент, хранящийся на плеере, может не появиться в библиотеке “Музыкальный плеер”. В этом случае проверьте, есть ли искомый музыкальный файл в папке [Music] или [Download] в памяти плеера или в папке [Music] на карте microSD. Также коснитесь  (Обновить базу данных). Дорожки будут зарегистрированы в базе данных “Музыкальный плеер”. Затем дорожки появятся в библиотеке.
- Если плеер не воспроизводит дорожки в нужном порядке, попробуйте сделать следующее.
  - Используйте функцию избранного/закладок на “Музыкальный плеер”.
  - Создавайте списки воспроизведения с Music Center for PC и передавайте их.

---

По мере обновления характеристик продукта в данное Справочное руководство могут без предупреждения вноситься изменения. Это Справочное руководство было переведено с использованием машинного перевода.

---

### См. также

- [Использование различных экранов в “Музыкальный плеер”](#)
- [Экран библиотеки в “Музыкальный плеер”](#)
- [Экран воспроизведения в “Музыкальный плеер”](#)
- [Подготовка музыкального контента](#)
- [Передача контента с ПК Windows с помощью Music Center for PC](#)
- [Передача контента с помощью Проводника Windows](#)
- [Передача контента с помощью компьютера Mac](#)
- [Методы воспроизведения](#)

Цифровой проигрыватель мультимедиа  
NW-ZX505/ZX507

## Методы воспроизведения

В этом разделе содержатся инструкции по следующим операциям.

- Выбор режима воспроизведения.
- Настройка диапазона воспроизведения.
- Взаимозависимость между режимом воспроизведения и диапазоном воспроизведения.

### Выбор режима воспроизведения



1. На экране воспроизведения в “Музыкальный плеер” коснитесь области ([1] или [2]) для выбора режима воспроизведения.

- (Произв. воспр-е)
- (Повтор 1 композиции)
- (Повтор всех)

Когда (Произв. воспр-е) и (Повтор всех) горят, “Музыкальный плеер” будет воспроизводить все дорожки в выбранном диапазоне в случайном порядке.

Чтобы вернуться в режим обычного воспроизведения, коснитесь значков, чтобы погасли (Произв. воспр-е) и (Повтор всех).

#### Совет



- Также можно задать режим воспроизведения из меню параметров. Выберите пункты меню в следующем порядке:  
 (Параметры) — [Настройка].  
Затем выберите необходимый режим воспроизведения из [Произв. воспр-е] или [Повтор].

### Настройка диапазона воспроизведения



1. Выберите пункты меню в следующем порядке.  
 (Параметры) — [Настройка] — [Диапазон воспроизведения].
2. Коснитесь нужного диапазона воспроизведения.

### Взаимозависимость между режимом воспроизведения и диапазоном воспроизведения

## При настройке [Диапазон воспроизведения] в [Все диапазоны]

-  (Произв. воспр-е)  
Все дорожки воспроизводятся в случайном порядке.  
Чтобы в произвольном порядке воспроизвести все дорожки в “Музыкальный плеер”, выберите [Все композиции] на экране библиотеки.  
Если выбрать дорожку из [Альбом] на экране библиотеки, “Музыкальный плеер” будет воспроизводить все композиции в выбранном альбоме в случайном порядке. Когда “Музыкальный плеер” завершит воспроизведение всех дорожек в альбоме, начнется воспроизведение следующего альбома. Затем “Музыкальный плеер” начнет воспроизводить все дорожки в выбранном альбоме в случайном порядке.
- **Повтор выключен**  
Все песни воспроизводятся в последовательном порядке.
-  (Повтор всех)  
Все песни воспроизводятся несколько раз.  
Чтобы повторить воспроизведение всех дорожек в “Музыкальный плеер”, выберите [Все композиции] на экране библиотеки.
-  (Повтор 1 композиции)  
Текущая дорожка воспроизводится несколько раз.

## При настройке [Диапазон воспроизведения] в [Выбранный диапазон]

-  (Произв. воспр-е)  
Дорожки в выбранном диапазоне воспроизводятся в случайном порядке. (\*1)
- **Повтор выключен**  
Дорожки в выбранном диапазоне воспроизводятся в последовательном порядке. (\*1)
-  (Повтор всех)  
Несколько раз воспроизводятся дорожки в выделенной области. (\*1)
-  (Повтор 1 композиции)  
Текущая дорожка воспроизводится несколько раз.

\*1 “Выбранный диапазон” означает, например, один альбом или одного исполнителя.

### Примечание

- Если вы выберете дорожку из закладок, “Музыкальный плеер” будет воспроизводить дорожки только в выбранных закладках.  
Дорожки в других закладках не будут воспроизводиться, даже когда для [Диапазон воспроизведения] задано значение [Все диапазоны].
- При выборе дорожки из списка воспроизведения “Музыкальный плеер” воспроизводит только дорожки в выбранном списке воспроизведения. Записи в других списках воспроизведения не будут воспроизводиться даже тогда, когда для [Диапазон воспроизведения] задано значение [Все диапазоны].

---

По мере обновления характеристик продукта в данное Справочное руководство могут без предупреждения вноситься изменения.  
Это Справочное руководство было переведено с использованием машинного перевода.

---

### См. также

- [Использование различных экранов в “Музыкальный плеер”](#)
- [Экран воспроизведения в “Музыкальный плеер”](#)
- [Воспроизведение музыки](#)





Цифровой проигрыватель мультимедиа  
NW-ZX505/ZX507

## Получение информации о тексте песни

---

Чтобы отобразить информацию о тексте песни на “Музыкальный плеер”, необходимо передать текстовый файл песни (файл LRC) вместе с файлом дорожки на плеер.

Информацию текста песни можно получить следующими способами.

- Получить информацию о тексте песни через интернет, а затем создать текстовый файл (файл LRC).
- Ввести текст песни в текстовый файл (файл LRC) самостоятельно.

Дополнительные сведения о файлах LRC см. в соответствующей теме в разделе [См. также].

### Примечание

- Информацию текста песни разрешено использовать только в личных целях. Чтобы использовать контент текста песни для других нужд, требуется разрешение владельцев авторского права.

---

По мере обновления характеристик продукта в данное Справочное руководство могут без предупреждения вноситься изменения. Это Справочное руководство было переведено с использованием машинного перевода.

---

### См. также

- [Отображение слов песен](#)
- [Добавление информации о тексте песни с помощью компьютера](#)

Цифровой проигрыватель мультимедиа  
NW-ZX505/ZX507

## Отображение слов песен

---

Передайте дорожки с информацией о тексте песни в плеер. Затем настройте “Музыкальный плеер” для отображения текстов песен.

- 1 На экране воспроизведения в “Музыкальный плеер” выберите пункты меню в следующем порядке.  
 (Параметры) — [Отображение слов].

---

По мере обновления характеристик продукта в данное Справочное руководство могут без предупреждения вноситься изменения. Это Справочное руководство было переведено с использованием машинного перевода.

---

### См. также

- [Получение информации о тексте песни](#)
- [Добавление информации о тексте песни с помощью компьютера](#)

Цифровой проигрыватель мультимедиа  
NW-ZX505/ZX507

## Импорт списков воспроизведения с компьютера Windows, воспроизведение или удаление списков воспроизведения в “Музыкальный плеер”

Вы можете импортировать списки воспроизведения, сохраненные на компьютере Windows, в “Музыкальный плеер”.

В этом разделе содержатся инструкции по следующим операциям.

- Импорт списков воспроизведения, хранящихся на компьютере Windows, в “Музыкальный плеер”.
- Прослушивание списка воспроизведения на “Музыкальный плеер”.
- Удаление списков воспроизведения из “Музыкальный плеер”.

### Импорт списков воспроизведения, хранящихся на компьютере Windows, в “Музыкальный плеер”

Файлы списка воспроизведения можно передавать в следующие места хранения.

- Внутренняя память плеера.
- Карта памяти microSD вставлена в плеер.

“Музыкальный плеер” распознает файлы формата m3u в качестве списка воспроизведения.

Ниже приведены инструкции по использованию Music Center for PC (версия 2.2или более поздняя). Данное приложение рекомендуется для управления файлами на плеере.

1. Выберите подключенное устройство из [Переместить и организовать] в боковой панели Music Center for PC экрана.  
Экран передачи для плеера будет появляться на правой стороне.  
Список музыкального контента в Music Center for PC будет отображаться на левой стороне.
2. Выберите место назначения на экране передачи.  
Для передачи музыкального контента на microSD карту в плеер:  
Выберите microSD карты из меню выбора устройства на экране передачи.
3. Выберите списки воспроизведения с левой стороны.  
Затем щелкните  для передачи.

#### Примечание

- Добавить изображение обложки для списка воспроизведения невозможно.
- Вы не можете импортировать один список воспроизведения как в память плеера, так и на карту памяти microSD.

### Прослушивание списков воспроизведения на “Музыкальный плеер”

1. На экране библиотеки в “Музыкальный плеер” коснитесь [Списки воспр.].
2. Коснитесь нужного списка воспроизведения и нужной композиции.

### Удаление списка воспроизведения из “Музыкальный плеер”

1. На экране библиотеки в “Музыкальный плеер” коснитесь [Списки воспр.].  
Отобразятся списки воспроизведения.
2. Коснитесь  (Контекстное меню) в правой части списка воспроизведения для отображения контекстного меню.

3. Выберите пункты меню в следующем порядке.  
[Удалить] — [ОК].

#### **Примечание**

- Вы не можете редактировать списки воспроизведения с помощью “Музыкальный плеер”.

---

По мере обновления характеристик продукта в данное Справочное руководство могут без предупреждения вноситься изменения. Это Справочное руководство было переведено с использованием машинного перевода.

---

#### **См. также**

- [Передача контента с ПК Windows с помощью Music Center for PC](#)
- [Экран библиотеки в “Музыкальный плеер”](#)

5-006-039-61(7) Copyright 2019 Sony Corporation



Цифровой проигрыватель мультимедиа  
NW-ZX505/ZX507

## Управление избранным в “Музыкальный плеер”

Любимые дорожки можно добавить в список избранного.  
В этом разделе содержатся инструкции по следующим операциям.

- Добавление дорожек в избранное.
- Прослушивание дорожек в избранном.
- Удаление дорожек из списка избранного.

### Добавление дорожек в избранное

1. Когда “Музыкальный плеер” воспроизводит или приостанавливает дорожку, которую нужно добавить в избранное, коснитесь  (Избранное) на экране воспроизведения. Дорожка будет добавлена в [★ Избранное]. Черный значок  (Избранное) изменит цвет на белый  (Избранное).

#### Совет

- Можно изменить порядок дорожек в [★ Избранное]. На экране Избранное/закладки выберите [★ Избранное]. Затем выберите пункты меню в следующем порядке:  
 (Параметры) — [Изм. пос. комп].  
Перетащите для изменения порядка дорожек. Коснитесь [Готово] для сохранения порядка дорожек.

#### Примечание

- Вы не можете импортировать список дорожек в список избранного на компьютере.



### Прослушивание дорожек в избранном

1. Откройте экран Избранное/закладки.
2. Выберите в меню [★ Избранное], а затем коснитесь дорожки.

#### Совет

- Вы также можете воспроизводить дорожки в избранных на экране библиотеки. На экране библиотеки коснитесь [Избранное], а затем коснитесь нужной дорожки.

### Удаление дорожек из списка Избранное

1. Выполните одно из следующих действий.
  - Когда Музыкальный плеер воспроизводит или приостанавливает дорожку в Избранном: На экране воспроизведения коснитесь  (Избранное).
  - Когда [★ Избранное] отображается на экране Избранное/закладки: Коснитесь  (Контекстное меню) справа от нужного элемента в списке избранного для отображения контекстного меню. Затем коснитесь [Исключить из данного списка].

#### Совет

- Вы можете удалить все дорожки из списка избранных. На экране Избранное/Закладки выберите в меню [★ Избранное], а затем коснитесь пунктов меню в следующем порядке:  
 (Параметры) — [Исключить все].

---

По мере обновления характеристик продукта в данное Справочное руководство могут без предупреждения вноситься изменения. Это Справочное руководство было переведено с использованием машинного перевода.

---

**См. также**

- [Экран воспроизведения в “Музыкальный плеер”](#)
- [Экран избранное/Закладки в “Музыкальный плеер”](#)

5-006-039-61(7) Copyright 2019 Sony Corporation

Цифровой проигрыватель мультимедиа  
NW-ZX505/ZX507



## Управление закладками в “Музыкальный плеер”

Вы можете добавить свои любимые дорожки в закладки.  
В этом разделе содержатся инструкции по следующим операциям.

- Добавление дорожек в закладки.
- Прослушивание дорожек с закладкой.
- Удаление дорожек из закладок.
- Удаление закладок.

### Добавление дорожек в закладки





1. Выполните одно из следующих действий.

- Когда “Музыкальный плеер” воспроизводит или приостанавливает дорожку, которую вы хотите добавить в закладки:  
На экране воспроизведения выберите пункты меню в следующем порядке:  
 (Параметры) — [Добавить в закладки].
- Когда будет отображен список (список дорожек, список альбомов, очередь воспроизведения и т. д.):  
Коснитесь  (Контекстное меню) справа от нужного элемента списка для отображения контекстного меню. Затем коснитесь [Добавить в закладки].

Появится список закладок.

2. Коснитесь нужной закладки.

#### Совет

- Вы можете добавить весь список в закладки. При отображении экрана очереди воспроизведения или экрана Избранное/закладки коснитесь пунктов меню в следующем порядке:  
 (Параметры) — [Доб. все комп-ции в закладки].
- Можно изменить порядок дорожек в закладках. Выберите список закладок, а затем коснитесь пунктов меню в следующем порядке:  
 (Параметры) — [Изм. пос. комп.].  
Перетащите для изменения порядка дорожек. Коснитесь [Готово] для сохранения порядка дорожек.
- Вы можете изменять названия закладок. На экране библиотеки коснитесь [Закладки]. Коснитесь  (Контекстное меню) справа от нужной закладки, а затем коснитесь [Переименовать закладки]. Введите новое название закладки и прикоснитесь к значку [OK].
- Вы можете создать новые закладки. На экране библиотеки коснитесь [Закладки], а затем коснитесь пунктов меню в следующем порядке:  
 (Параметры) — [Создать новые закладки].  
Введите название для новой закладки и прикоснитесь к значку [OK].

#### Примечание

- Закладки невозможно импортировать на компьютер.

### Прослушивание дорожек с закладкой

1. Откройте экран Избранное/закладки.
2. Выберите нужные закладки в меню, а затем коснитесь дорожки.



### Совет

- Вы также можете воспроизводить дорожки в закладках на экране библиотеки. На экране библиотеки коснитесь [Закладки]. Выберите нужную закладку, а затем коснитесь дорожки.

## Удаление дорожек из закладок

1. Коснитесь  (Контекстное меню) справа от нужного элемента в закладках для отображения контекстного меню.
2. Коснитесь [Исключить из данного списка].

### Совет

- Из закладок можно удалить все дорожки. На экране Избранное/закладки выберите нужные закладки. Затем выберите пункты меню в следующем порядке:  (Параметры) — [Исключить все].

## Удаление закладок

1. На экране библиотеки коснитесь [Закладки] для отображения списка закладок.
2. Коснитесь  (Контекстное меню) справа от закладки, которую нужно удалить.
3. Нажимайте пункты меню в следующем порядке: [Удалить] — [Да].

### Совет

- Вы можете удалить все закладки. На экране библиотеки коснитесь [Закладки], а затем коснитесь пунктов меню в следующем порядке:  (Параметры) — [Удалить все закладки] — [Да].

---

По мере обновления характеристик продукта в данное Справочное руководство могут без предупреждения вноситься изменения. Это Справочное руководство было переведено с использованием машинного перевода.

---

### См. также

- [Экран библиотеки в “Музыкальный плеер”](#)
- [Экран воспроизведения в “Музыкальный плеер”](#)
- [Экран очереди воспроизведения в “Музыкальный плеер”](#)
- [Экран избранное/Закладки в “Музыкальный плеер”](#)

## Удаление дорожек из “Музыкальный плеер”

- 1 На экране библиотеки в “Музыкальный плеер” найдите список дорожек, выбрав категорию (альбомы, исполнители и т.п.) и подкатегорию.  
Чтобы удалить папку, нажмите [Папка] и выберите нужную папку.
- 2 Коснитесь  (Контекстное меню) справа от выбранного элемента.
- 3 Коснитесь [Удалить].

### Совет

- Также можно удалить музыкальный контент с экрана воспроизведения на “Музыкальный плеер”. Выберите пункты меню в следующем порядке.  
 (Параметры) — [Удалить].  
Текущая дорожка будет удалена из “Музыкальный плеер”.
- Можно также удалить дорожки на компьютере с помощью следующих приложений. Дополнительные сведения об операции см. в онлайн-разделе справочной информации для каждого приложения.  
— Windows: Music Center for PC (версия 2.2 или более поздняя версия), Проводник Windows

### Примечание

- При удалении дорожек с помощью Проводника Windows не удаляйте и не переименовывайте папку по умолчанию (например, [Music]). В противном случае “Музыкальный плеер” не распознает контент.

По мере обновления характеристик продукта в данное Справочное руководство могут без предупреждения вноситься изменения. Это Справочное руководство было переведено с использованием машинного перевода.

### См. также

- [Экран библиотеки в “Музыкальный плеер”](#)

## Подключение плеер к несопряженным Bluetooth-устройствам в первый раз

Функция BLUETOOTH® позволяет устанавливать беспроводные подключения между устройствами. Устройства должны поддерживать технологию беспроводной связи Bluetooth. Беспроводное подключение возможно на расстоянии до 10 метров на открытом пространстве.

Вы можете прослушивать музыку с помощью беспроводной связи, подключив плеер к устройству Bluetooth, например к наушникам или динамикам.

При беспроводном подключении устройств Bluetooth в первый раз, необходимо зарегистрировать устройства друг с другом. Регистрация называется «сопряжением». После сопряжения плеер с устройством можно будет легко подключать устройства в будущем. Следующие инструкции представляют основную пошаговую процедуру для сопряжения плеера и Bluetooth-устройства.

- 1 Включите функцию Bluetooth на Bluetooth-устройстве.**
- 2 Проведите вверх по главному экрану на плеере.**
- 3 Нажимайте пункты меню в следующем порядке.**  
 [Настройки] — [Подключенные устройства] — [Добавить устройство].

На экране появится список подключаемых устройств.

- 4 Коснитесь Bluetooth-устройства.**

Если вам необходимо ввести ключ доступа во время сопряжения, проверьте и введите пароль для Bluetooth-устройства. Дополнительные сведения о пароле для Bluetooth-устройства см. в руководстве соответствующего устройства.

После установления соединения под [Подключенные устройства] появится название подсоединенного устройства.

## Для отключения от сопряженного Bluetooth-устройства

Проведите пальцем по главному экрану вверх.

Нажимайте пункты меню в следующем порядке.

 [Настройки] — [Подключенные устройства].

Прикоснитесь к значку настроек рядом с названием устройства, которое нужно отключить.

### Совет

- Вы можете выполнить сопряжение плеер только с одно устройство Bluetooth одновременно. Выполнить сопряжение с несколькими устройствами Bluetooth, повторите процедуру, описанную в этом разделе, для каждого устройства.
- Зарегистрированные устройства Bluetooth можно удалить. В списке устройств в меню [Подключенные устройства] коснитесь значка настроек рядом с названием устройства Bluetooth, которое нужно удалить.
- “Ключ доступа” может также называться “Код доступа”, “PIN-код”, “PIN-номер” или “Пароль”.
- Плеер будет оставаться подключенным к устройству Bluetooth до тех пор, пока вы не выключите функцию Bluetooth. Для экономии заряда батареи выключите функцию Bluetooth или отключите плеер от сопряженного устройства Bluetooth.

### Примечание

- Информация сопряжения удаляется в следующих ситуациях. Снова выполните сопряжение устройств.

- Один или оба устройства сбрасываются к заводским настройкам.
- Информация сопряжения удаляется из устройств, например во время ремонта устройства.
- Срок службы батареи значительно сокращается при использовании функции Bluetooth.
- Если время ожидания сопряжения истекло, выполните процедуру сопряжения еще раз.
- Если звук прерывается или пропускается при Bluetooth-подключении, попробуйте сделать следующее.
  - Разместите плеер и Bluetooth-устройство ближе друг к другу.
  - Выберите [SBC - пр-т подкл.] для [Кач-во воспр. беспр. устр.].Проведите пальцем по главному экрану вверх.  
Нажимайте пункты меню в следующем порядке.
  - 🔊 [Настройки] — [Подключенные устройства] — [Настройки подключения] — [Bluetooth] — [Кач-во воспр. беспр. устр.] — [SBC - пр-т подкл.].
- Bluetooth-соединение будет разорвано автоматически в следующих случаях:
  - Батарея плеера полностью разряжена.
  - Плеер выключается.
- При наличии активного подключения Bluetooth следующие регулировки звука отключаются.
  - DSEE Ultimate™
  - Лин-тор фаз. х-ки
  - Имитация пластинки

## Обучающее видео

Для выполнения следующих операций используется обучающее видео.

- Сопряжение устройства Bluetooth в первый раз.
- Соединение с сопряженным устройством Bluetooth.

Перейдите по этой ссылке.

[https://rd1.sony.net/help/dmp/mov0004/h\\_??/](https://rd1.sony.net/help/dmp/mov0004/h_??/)

---

По мере обновления характеристик продукта в данное Справочное руководство могут без предупреждения вноситься изменения.  
Это Справочное руководство было переведено с использованием машинного перевода.

---

## См. также

- [Подключение плеера к сопряженному Bluetooth-устройству](#)
- [Соединение одним касанием с устройством Bluetooth \(NFC\)](#)
- [Настройка функции Bluetooth](#)
- [Примечание о функции Bluetooth](#)

Цифровой проигрыватель мультимедиа  
NW-ZX505/ZX507

## Подключение плеера к сопряженному Bluetooth-устройству

Если плеер и это Bluetooth-устройство сопрягались раньше, Bluetooth-устройство зарегистрировано в плеер. Можно с легкостью установить соединение между плеер и Bluetooth-устройством.

- 1 Включите функцию Bluetooth на Bluetooth-устройстве.
- 2 Проведите вверх по главному экрану на плеере.
- 3 Нажимайте пункты меню в следующем порядке.  
 [Настройки] — [Подключенные устройства] — [Настройки подключения] — [Bluetooth].  
Затем коснитесь переключателя Bluetooth для включения функции Bluetooth.  

При включении функции Bluetooth плеер автоматически подключается к сопряженному устройству Bluetooth. Если плеер не подключается автоматически к устройству Bluetooth или если нужно подключиться к другому устройству, переходите к следующему пункту.
- 4 Проведите пальцем по главному экрану вверх. Затем выберите пункты меню в следующем порядке.  
 [Настройки] — [Подключенные устройства] — [Ранее подключенные устройства].
- 5 Коснитесь значка настроек рядом с названием устройства Bluetooth, а затем коснитесь [Подключить].

### Чтобы включить или отключить функцию Bluetooth

Проведите пальцем по главному экрану вверх. Затем выберите пункты меню в следующем порядке.

 [Настройки] — [Подключенные устройства] — [Настройки подключения] — [Bluetooth].

Затем выберите переключатель Bluetooth для включения или отключения функции Bluetooth.

### Чтобы подтвердить информацию для устройства Bluetooth

Нажмите значок настроек рядом с названием устройства Bluetooth.

### Чтобы стереть зарегистрирован устройства Bluetooth

Нажмите значок настроек рядом с названием устройства Bluetooth и коснитесь [Удалить].

Следуйте инструкциям на экране. Сведения о сопряжении будут стерты.

#### Совет

- Вы также можете включить или выключить функцию Bluetooth с помощью панели быстрых настроек. На главном экране дважды проведите вниз по строке состояния. Затем нажмите на значок для функции Bluetooth на панели быстрых настроек.
- Если отображается несколько имен для Bluetooth-устройства, проверьте адрес Bluetooth-устройства. Подробная информация об адресе приведена в руководстве по Bluetooth-устройству.
- Если Bluetooth-устройство поддерживает функцию NFC, можно выполнить сопряжение плеера с Bluetooth-устройством, коснувшись его.
- Плеер будет оставаться подключенным к Bluetooth-устройству до тех пор, пока вы не выключите функцию Bluetooth. Для экономии заряда батареи, выключите функцию Bluetooth или разорвать соединение Bluetooth с подключенным устройством.

## Примечание

- Срок службы батареи значительно сокращается при использовании функции Bluetooth.
- Если звук прерывается или пропускается при Bluetooth-подключении, попробуйте сделать следующее.
  - Разместите плеер и Bluetooth-устройство ближе друг к другу.
  - Выберите [SBC - пр-т подкл.] для [Кач-во воспр. беспр. устр.].  
Проведите пальцем по главному экрану вверх. Затем выберите пункты меню в следующем порядке.  
⚙️ [Настройки] — [Подключенные устройства] — [Настройки подключения] — [Bluetooth] — [Кач-во воспр. беспр. устр.] — [SBC - пр-т подкл.].
- Bluetooth-соединение будет разорвано автоматически в следующих случаях:
  - Батарея плеера полностью разряжена.
  - Плеер выключается.
- При наличии активного подключения Bluetooth следующие регулировки звука отключаются.
  - DSEE Ultimate™
  - Лин-тор фаз. х-ки
  - Имитация пластинки

## Обучающее видео

Для выполнения следующих операций используется обучающее видео.

- Сопряжение устройства Bluetooth в первый раз.
- Соединение с сопряженным устройством Bluetooth.

Перейдите по этой ссылке.

[https://rd1.sony.net/help/dmp/mov0004/h\\_zz/](https://rd1.sony.net/help/dmp/mov0004/h_zz/)

---

По мере обновления характеристик продукта в данное Справочное руководство могут без предупреждения вноситься изменения.  
Это Справочное руководство было переведено с использованием машинного перевода.

---

## См. также

- [Подключение плеера к несопряженным Bluetooth-устройствам в первый раз](#)
- [Соединение одним касанием с устройством Bluetooth \(NFC\)](#)
- [Настройка функции Bluetooth](#)
- [Примечание о функции Bluetooth](#)

Цифровой проигрыватель мультимедиа  
NW-ZX505/ZX507

## Соединение одним касанием с устройством Bluetooth (NFC)

NFC предназначен для ближней беспроводной связи.

Если устройство Bluetooth поддерживает функцию NFC, можно легко подключить плеер и устройство. Вы можете просто коснуться устройством плеера, чтобы выполнить сопряжение устройств и установить Bluetooth-подключение.

**1** Если Bluetooth-устройство имеет переключатель NFC, включите функцию NFC с его помощью.

**2** Включите экран плеера.

**3** Коснитесь отметки на плеер (1) и устройства Bluetooth (2) вместе.

Держите их вместе, пока не отобразятся инструкции на экране плеера.

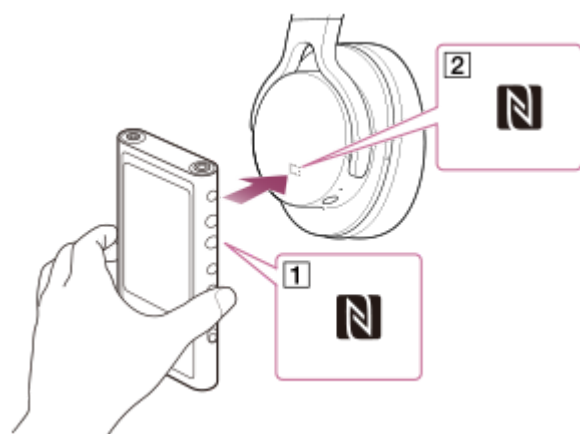

**4** Следуйте инструкциям на экране плеера, чтобы завершить настройку подключения.

**5** После установки соединения начните воспроизведение дорожки на плеере.

### Для разрыва соединения между плеер и Bluetooth-устройством с помощью функции NFC

Включите экран плеера. Затем еще раз приложите плеер к устройству Bluetooth (1 и 2) для отключения.

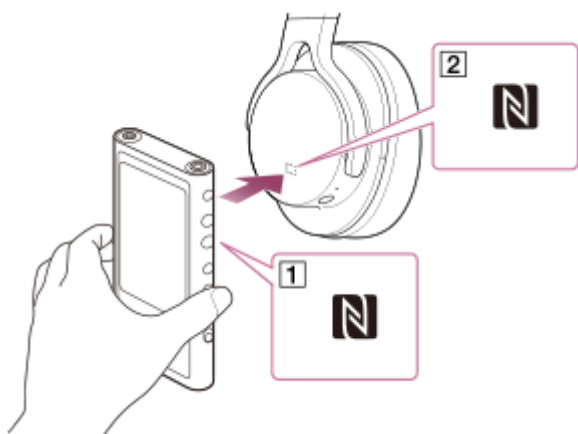

## Чтобы отключить функцию NFC

Функция NFC включена по умолчанию. Если вы хотите выключить функцию NFC, проведите вверх по главному экрану. Затем выберите пункты меню в следующем порядке.

 [Настройки] — [Подключенные устройства] — [Настройки подключения].  
Затем коснитесь переключателя [NFC].

### Совет

- Если соединение нестабильно, примите следующие меры.
  - Переместите устройство Bluetooth над отметкой на плеер (**1**).
  - Убедитесь, что функция NFC включена.  
Проведите вверх по главному экрану.  
Выберите пункты меню в следующем порядке.  
 [Настройки] — [Подключенные устройства] — [Настройки подключения].  
Затем убедитесь в том, что переключатель [NFC] установлен во включенное положение.

### Примечание

- Включите экран плеера, прежде чем сделать соединение. Если экран выключен, невозможно подключение устройства Bluetooth, касаясь устройства Bluetooth на плеере (NFC).
- Срок службы батареи значительно сокращается при использовании функции Bluetooth.

---

По мере обновления характеристик продукта в данное Справочное руководство могут без предупреждения вноситься изменения. Это Справочное руководство было переведено с использованием машинного перевода.

---

### См. также

- [Включение питания](#)
- [Примечание о функции Bluetooth](#)
- [Настройка функции Bluetooth](#)



Цифровой проигрыватель мультимедиа  
NW-ZX505/ZX507

## Настройка функции Bluetooth

Вы можете выбрать сочетание кодеков и параметров для потоковой передачи по Bluetooth.

- 1 Проведите вверх по главному экрану на плеере.
- 2 Выберите пункты меню в следующем порядке.  
 [Настройки] — [Подключенные устройства] — [Настройки подключения] — [Bluetooth].
- 3 Коснитесь [Кач-во воспр. беспр. устр.], а затем выберите нужный пункт.

### Примечание

- Параметр [Кач-во воспр. беспр. устр.] будет вступают в силу начиная в следующий раз когда плеер устанавливает соединение Bluetooth.
- Настройка [Кач-во воспр. беспр. устр.] может быть недоступна в зависимости от настроек Bluetooth-устройства.

По мере обновления характеристик продукта в данное Справочное руководство могут без предупреждения вноситься изменения.  
Это Справочное руководство было переведено с использованием машинного перевода.

### См. также

- [Подключение плеер к несопряженным Bluetooth-устройствам в первый раз](#)
- [Подключение плеера к сопряженному Bluetooth-устройству](#)
- [Соединение одним касанием с устройством Bluetooth \(NFC\)](#)
- [Примечание о функции Bluetooth](#)

Цифровой проигрыватель мультимедиа  
NW-ZX505/ZX507

## Примечание о функции Bluetooth

В этом разделе, [устройства Bluetooth] относится к все Bluetooth совместимых устройств. Bluetooth-совместимые устройства – это звуковые устройства, которые поддерживают функцию Bluetooth.

- В зависимости от устройства Bluetooth, сетевой среды и окружающих условий может слышаться шум или звук может прерываться. Для оптимизации связи по Bluetooth соблюдайте следующее.
  - Размещайте плеер и Bluetooth-устройство как можно ближе друг к другу. Стандарт Bluetooth поддерживает связь на расстоянии до 10 метров.
  - Поверните встроенные Bluetooth-антенны в сторону подключенного Bluetooth-устройства.
  - Не закрывайте антенну металлическими предметами, такими как сумка или чехол.
  - Не закрывайте антенну частями тела, например руками.
  - Не закрывайте антенну, размещая плеер в рюкзаке или наплечной сумке.
  - Не блокируйте антенну, используя плеер в людном месте.
  - Избегайте источников электромагнитных волн. Например, возле микроволновых печей, мобильных телефонов или мобильных игровых устройств.
- Из-за особенностей беспроводной технологии Bluetooth звук может немного отставать.
- Излучение Bluetooth может повлиять на работу электронных медицинских устройств. Выключайте плеер и другие устройства Bluetooth в следующих местах.
  - В больницах.
  - Возле льготных мест в поездах.
  - На борту самолетов.
  - В тех местах, где присутствуют горючие газы (на автозаправочных станциях, и т. д.).
  - Возле автоматических дверей.
  - Возле пожарной сигнализации.
- Плеер поддерживает функции безопасности, которые соответствуют стандарту Bluetooth. Sony не несет никакой ответственности за утечку информации, которая происходит из-за вашего подключения Bluetooth.
- Даже если Bluetooth-устройство соответствует стандарту, правильная работа устройства и подключений не гарантируется.
- В зависимости от Bluetooth-устройства, создание подключения Bluetooth может занять некоторое время.

---

По мере обновления характеристик продукта в данное Справочное руководство могут без предупреждения вноситься изменения. Это Справочное руководство было переведено с использованием машинного перевода.

---

### См. также

- [Компоненты и органы управления](#)

Цифровой проигрыватель мультимедиа  
NW-ZX505/ZX507

## Регулировка звука

Плеер имеет различные параметры настройки звука. Вы можете отрегулировать звук следующими способами.

- Приложение “Регулировка звука”.
- Экран регулировки звука в “Музыкальный плеер”.

Ниже приведены инструкции по использованию приложения “Регулировка звука”.

- 1** На главном экране коснитесь  [Регулировка звука].
- 2** Для выбора регулировки звука проведите по экрану влево или вправо.  
Обязательно выключите [Непосредственно с источника] заранее.

Вы можете установить следующую регулировку звука.

- **Непосредственно с источника**  
Этот параметр выводит первоначальное качество звука файла непосредственно, без применения любых звуковых эффектов.  
Включите эту функцию для прослушивания музыки без обработки аудиосигналов. Это будет эффективно при использовании контента со звуком высокого разрешения. Чтобы включить или выключить эту функцию, на одном из экранов регулировки звука коснитесь переключателя [DIRECT].
- **Эквалайзер**  
Вы можете выбрать настройки эквалайзера в соответствии с вашим настроением или текущего действия. Коснитесь [Предустановка]. Выберите нужную предварительную установку и коснитесь к значку [OK]. [Польз. 1] и [Польз. 2] являются пользовательскими предустановками. Выберите [Польз. 1] или [Польз. 2] и коснитесь к значку [OK], чтобы применить настройку. Затем выберите [Регулировка] для изменения настроек эквалайзера.
- **DSEE Ultimate™**  
Эта функция повышает качество звучания звуковых файлов. Качество звука станет практически равно звуку высокого разрешения. Функция обеспечивает чистое высококачественное звучание, которое в противном случае зачастую теряется.  
Эта функция заменяется на DSEE HX при использовании приложений, отличных от “Музыкальный плеер”.
- **Лин-тор фаз. х-ки**  
Эта функция регулирует фазовый сдвиг низких частот для воспроизведения звуковых характеристик аналоговых усилителей.  
Выберите тип звука для этого параметра.
- **Динам. нормализ.**  
Можно установить усредненное изменение громкости между дорожками для минимизации различий между громкостью звучания.
- **Имитация пластинки**  
Эта функция производит богатый звук, что близко к воспроизведению с Винил на проигрыватель.  
Выберите тип звука для этого параметра.
- **Сохраненные настр. зв.**  
В одном из вариантов регулировки звука коснитесь пунктов меню в следующем порядке:  
 (Параметры) — [Сохраненные настр. зв.]

- Сохранить текущие настройки: можно сохранить настроенные регулировки звука в качестве ваших собственных настроек звука.
- Сохр. настройки звука 1, Сохр. настройки звука 2, Сохр. настройки звука 3: можно получить предварительно установленные настройки звука.

#### Совет

- Вы не можете выбрать звуковые регулировки, если включены следующие настройки. Выключите настройки, чтобы включить другие регулировки звука.
  - Непосредственно с источника
- Настроенные значения будут применены одновременно в приложении “Регулировка звука” и на экранах регулировки звука в “Музыкальный плеер”.

#### Примечание

- При наличии активного подключения Bluetooth следующие регулировки звука отключаются.
  - DSEE Ultimate™
  - Лин-тор фаз. х-ки
  - Имитация пластинки
- Звуковые регулировки отключаются, если звук выводится через аудиоустройство USB, подсоединенное к USB Type-C порту.

---

По мере обновления характеристик продукта в данное Справочное руководство могут без предупреждения вноситься изменения. Это Справочное руководство было переведено с использованием машинного перевода.

---

#### См. также

- [Экраны регулировки звука для “Музыкальный плеер”](#)

## Использование функции Потокосая транс. High-Res

Вы можете наслаждаться потоками музыки с музыкальных онлайн-сервисов с высоким качеством звука.

- 1 Проведите пальцем по главному экрану вверх.
- 2 Нажимайте пункты меню в следующем порядке.  
 [Настройки] — [Звук] — [Потоковая транс. High-Res].
- 3 Коснитесь переключателя [Потоковая транс. High-Res], чтобы включить эту функцию.

Потоковая передача музыки с помощью приложений, отличных от “Музыкальный плеер” воспроизводится с следующим качеством.

- [Использ. потоковую транс. High-Res] включено:  
Повышение частоты воспроизведения до 192 кГц/32 бита
- [Использ. потоковую транс. High-Res] выключено:  
Понижение частоты воспроизведения до 48 кГц/16 бит

### Примечание

- Функция [Потоковая транс. High-Res] поддерживает не все интерактивные музыкальные приложения.

По мере обновления характеристик продукта в данное Справочное руководство могут без предупреждения вноситься изменения. Это Справочное руководство было переведено с использованием машинного перевода.

Цифровой проигрыватель мультимедиа  
NW-ZX505/ZX507

## Меню настроек в “Музыкальный плеер”

Вы можете задать следующие настройки в меню настроек “Музыкальный плеер”.  
Для открытия меню настроек коснитесь пунктов меню в следующей последовательности.  
ⓘ (Параметры) — [Настройка].

### Воспроизведение

- Произв. воспр-е
- Повтор
  - Повтор выключен
  - Повтор всех
  - Повтор 1 композиции
- Диапазон воспроизведения
  - Все диапазоны
  - Выбранный диапазон
- Воспр. на экране маг. ленты
- Отобр. списка исполнителей
  - Исполнитель альбома
  - Исполнитель

### DSD

- Вывод USB для DSD
  - Авто
  - DoP
- Фильтр воспроизведения DSD
  - Плавный спад
  - Резкий спад
- Усиление воспроизведения DSD
  - 0 dB
  - -3 dB

### База данных

- Восстановить базу данных
- Обновить базу данных

### Другие

- Сброс настроек
- Сброс регулировок звука

- О Музыкальном плеере

---

По мере обновления характеристик продукта в данное Справочное руководство могут без предупреждения вноситься изменения. Это Справочное руководство было переведено с использованием машинного перевода.

5-006-039-61(7) Copyright 2019 Sony Corporation

Цифровой проигрыватель мультимедиа  
NW-ZX505/ZX507

## Перезапуск плеера

Перезапустите плеер в случае нестабильной работы.

При перезапуске не будут удалены никакие данные и информация о сопряжении.

- 1 Удерживайте нажатой кнопку  (питание) в течение (1) 2 секунд при включенном экране.

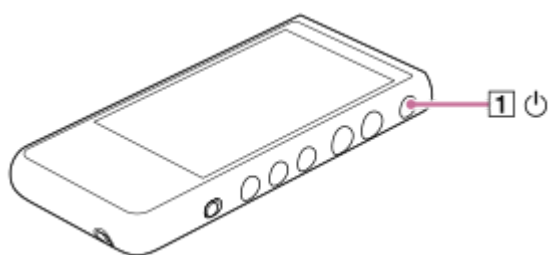

- 2 Коснитесь [Перезапустить].

### Совет

- Если плеер зависает, удерживайте нажатой кнопку  (питание) в течение 10 секунд, чтобы принудительно перезагрузить плеер.

По мере обновления характеристик продукта в данное Справочное руководство могут без предупреждения вноситься изменения.  
Это Справочное руководство было переведено с использованием машинного перевода.

### См. также

- [Форматирование плеера](#)



Цифровой проигрыватель мультимедиа  
NW-ZX505/ZX507

## Форматирование плеера



Эта операция восстанавливает заводские настройки плеера. Следующие данные будут удалены.

- Контент, например музыка и фотоснимки во внутренней памяти плеера
- Информация об учетной записи Google на плеере
- Загруженные приложения

Сохраните резервную копию заранее. Будьте внимательны, чтобы не удалить важные данные.

- 1 Проведите вверх по главному экрану.**
- 2 Выберите пункты меню в следующем порядке.**  
 [Настройки] — [Система] — [Дополнительно] — [Сброс настроек].
- 3 Коснитесь [Удалить все данные (сброс к заводским настройкам)].**
- 4 Проведите вверх по экрану. Коснитесь [Сбросить настройки устройства] в нижней части экрана.**  
Введите PIN-код, пароль или жест разблокировки.
- 5 Коснитесь [Стереть все].**  
После завершения форматирования плеер перезапустится автоматически.

### Совет

- По завершении форматирования плеер восстановит предварительно установленный контент.
- При выполнении резервного копирования музыкального файла можно “Музыкальный плеер” проверить местоположение файла. Проверьте [Расположение файла] в разделе [Подробная инф. о песне]. Чтобы отобразить информацию, выберите пункты меню в следующем порядке.
  - На экране воспроизведения в “Музыкальный плеер”:  
 (Параметры) — [Подробная инф. о песне].
  - На экране библиотеки, экране очереди воспроизведения или экране Избранное/закладки в “Музыкальный плеер”:  
 (Контекстное меню) — [Подробная инф. о песне].

### Примечание

- Sony не гарантирует производительность при форматировании памяти плеера с помощью компьютера.

**См. также**

- [Перезапуск плеер](#)



5-006-039-61(7) Copyright 2019 Sony Corporation

Цифровой проигрыватель мультимедиа  
NW-ZX505/ZX507

## Форматирование карты microSD



Карту microSD можно отформатировать на плеере.

При форматировании карты microSD будут удалены все данные, хранящиеся на карте. Сохраните резервную копию заранее. Будьте внимательны, чтобы не удалить важные данные.

- 1 Проведите вверх по главному экрану.
- 2 Выберите пункты меню в следующем порядке.  
 [Настройки] — [Хранилище].
- 3 Коснитесь названия карты microSD.
- 4 Коснитесь  (параметры) в правом верхнем углу экрана.  
Затем выберите пункты меню в следующем порядке.  
[Настройки хранилища] — [Форматировать].

Внимательно прочтите и подтвердите сообщение. Следуйте инструкциям на экране.

### Совет

- При выполнении резервного копирования музыкального файла можно “Музыкальный плеер” проверить местоположение файла. Проверьте [Расположение файла] в разделе [Подробная инф. о песне]. Чтобы отобразить информацию, выберите пункты меню в следующем порядке.
  - На экране воспроизведения в “Музыкальный плеер”:  
 (Параметры) — [Подробная инф. о песне].
  - На экране библиотеки, экране очереди воспроизведения или экране Избранное/закладки в “Музыкальный плеер”:  
 (Контекстное меню) — [Подробная инф. о песне].

### Примечание

- Если microSD карта используется в плеере в первый раз, отформатируйте microSD карту с помощью плеера. В противном случае работа некоторых функций плеера может быть ограничена.

По мере обновления характеристик продукта в данное Справочное руководство могут без предупреждения вноситься изменения. Это Справочное руководство было переведено с использованием машинного перевода.

Цифровой проигрыватель мультимедиа  
NW-ZX505/ZX507

## Проверка информации о плеер

---

Вы можете проверить информацию, такую как название модели и версию программного обеспечения системы.

- 1 Проведите вверх по главному экрану.
- 2 Выберите пункты меню в следующем порядке.  
 [Настройки] — [Система] — [Об устройстве].

---

По мере обновления характеристик продукта в данное Справочное руководство могут без предупреждения вноситься изменения.  
Это Справочное руководство было переведено с использованием машинного перевода.

---

### См. также

- [Обновление системного программного обеспечения](#)

Цифровой проигрыватель мультимедиа  
NW-ZX505/ZX507



## Обновление системного программного обеспечения

Обновите системное программное обеспечение плеера до последней версии. Это позволит вам использовать все новые функции. Сохраните резервную копию заранее. Будьте внимательны, чтобы не удалить важные данные.

- 1 Подсоедините плеер к источнику питания.
- 2 Включите функцию Wi-Fi для подключения плеера к интернету.
- 3 Проведите вверх по главному экрану.
- 4 Выберите пункты меню в следующем порядке.  
 [Настройки] — [Система] — [Дополнительно] — [Обновление системы].

Внимательно прочтите и подтвердите сообщение. Следуйте инструкциям на экране.

### Совет

- При выполнении резервного копирования музыкального файла можно “Музыкальный плеер” проверить местоположение файла. Проверьте [Расположение файла] в разделе [Подробная инф. о песне]. Чтобы отобразить информацию, выберите пункты меню в следующем порядке.
  - На экране воспроизведения в “Музыкальный плеер”:  
 (Параметры) — [Подробная инф. о песне].
  - На экране библиотеки, экране очереди воспроизведения или экране Избранное/закладки в “Музыкальный плеер”:  
 (Контекстное меню) — [Подробная инф. о песне].

По мере обновления характеристик продукта в данное Справочное руководство могут без предупреждения вноситься изменения. Это Справочное руководство было переведено с использованием машинного перевода.

### См. также

- [Зарядка батареи](#)
- [Подсоединение плеера к сети Wi-Fi](#)
- [Веб-сайт поддержки клиентов](#)
- [Проверка информации о плеере](#)

Цифровой проигрыватель мультимедиа  
NW-ZX505/ZX507

## Примечания по обращению с плеером

Ознакомьтесь с примечаниями ниже и следуйте инструкциям для безопасного использования плеера.

- Если вы получили травму или ожог из-за использования продукта, обратитесь к врачу.
- Обратитесь к ближайшему дилеру Sony или в Sony Service Center, если плеер работает некорректно.
- Соблюдайте следующие меры предосторожности. В противном случае это может привести к взрыву, пожару, поражению электрическим током, ожогам или травмам.
  - Не подвергайте плеер воздействию огня.
  - Не допускайте попадания металлических предметов внутрь плеера.
  - Не замыкайте контакты плеера металлическими предметами.
  - Не разбирайте и не модифицируйте плеер.
  - Не используйте плеер, если увидите молнию или услышите раскаты грома.
  - Не используйте плеер, если он вызывает неприятную реакцию на вашей коже.
- Соблюдайте следующие меры предосторожности. В противном случае это может привести к повреждению корпуса или вызвать выход из строя плеера.
  - Избегайте попадания на плеер прямых солнечных лучей.
  - Не помещайте плеер в местах, где температура очень высока.
  - Избегайте попадания на плеер прямых солнечных лучей. Не оставляйте плеер в машине со всеми закрытыми окнами, особенно летом.



- Не помещайте плеер в местах, где на него может воздействовать вибрация.
- Не роняйте плеер с высоты.
- Не применяйте большую силу или электрический ток к плееру.
- Не помещайте плеер в местах с повышенным магнитным полем. Например, не помещайте плеер возле магнита, динамиков или телевизора.
- Не включайте плеер сразу после его перемещения из холодной среды в теплую.
- Не используйте плеер во влажных местах, например в ванной или сауне.
- Не оставляйте плеер на неустойчивой поверхности или в наклонном положении.
- Не садитесь, если плеер находится в кармане.



- Не используйте плеер в чрезмерно запыленных местах.
- При хранении плеера в рюкзаке не подвергайте рюкзак сильным ударам. Складывая плеер в сумку, не обматывайте вокруг него кабель наушников.



- Не помещайте предметы на плеер.
- Плеер не является ни водонепроницаемым, ни пылезащитным. Соблюдайте следующие меры предосторожности. В противном случае плеер может выйти из строя из-за короткого замыкания на контактах или коррозии металла.
  - Не роняйте плеер в воду.
  - Не используйте плеер во влажных местах или в сырую погоду, например во время дождя или снегопада.
  - Не помещайте плеер на ваше тело или одежду, когда вы потеете.
  - Не прикасайтесь к плееру мокрыми руками.



- Следуйте указаниям в объявлениях об использовании электронных устройств, когда вы находитесь в самолете.
- Плеер может нагреваться в следующих ситуациях, но это не является неисправностью. Тем не менее будьте осторожны, так как существует риск низкотемпературных ожогов.
  - Во время зарядки батареи.
  - Если плеер работает в активном режиме в течение длительного времени.
- Во время зарядки или использования может повышаться внутренняя температура плеера. Не кладите плеер в герметичный пакет и не оборачивайте его тканью, когда используете плеер в течение длительного времени. Сумка или ткань могут удерживать тепло и привести к неисправности.
- Не прикладывайте излишних усилий к поверхности дисплея. Прикладывание большой силы может стать причиной следующих проблем.
  - Искажение цветов или яркости.
  - Неисправность дисплея.
  - Травмы из-за потрескавшегося дисплея.
- Экран плеера изготовлен из стекла. Стекло может треснуть при ударе плеера по твердой поверхности, или если вы давите слишком сильно на экран. Будьте внимательны при обращении с плеером. Если стекло треснуло или откололо, не используйте плеер и не трогайте поврежденный участок. В противном случае вы можете получить травму.
- При использовании ремешка обратите внимание на следующее.
  - Ремешок может зацепиться за объекты вокруг вас. Будьте осторожны, чтобы избежать риска удушья.
  - Не размахивайте плеером, когда вы держите его за ремешок. Вы можете случайно ударить кого-то плеером.
- Содержимое, которое вы записали – только для личного использования. В соответствии с законами об авторском праве содержание не может использоваться без разрешения владельца авторских прав.

---

По мере обновления характеристик продукта в данное Справочное руководство могут без предупреждения вноситься изменения. Это Справочное руководство было переведено с использованием машинного перевода.

Цифровой проигрыватель мультимедиа  
NW-ZX505/ZX507

## Примечания по использованию наушников

---

### Безопасность дорожного движения

Не используйте наушники в следующих ситуациях.

- Когда вы за рулем автомобиля, мотоцикла или велосипеда.
- Там, где не слышать окружающие звуки может быть опасно. Например, на железнодорожных платформах, в местах движения транспорта или возле строительных площадок.

### Защита органов слуха

Выполните следующие действия для защиты слуха.

- Слушайте плеер на умеренной громкости. Не прослушивайте аудиоконтент на большой громкости в течение длительного времени.
- Не увеличивайте громкость внезапно.

### О вкладышах

- При использовании вкладышей с высоким уровнем прилегания обратите внимание на следующее. В противном случае вы можете навредить своим ушам или барабанным перепонкам.
  - Не прикладывайте силу, когда вставляете вкладыши в уши.
  - Не вынимайте вкладыши из ушей резким движением. Когда вы снимаете наушники с головы, двигайте вкладыши вверх и вниз аккуратно.
- При отключении наушников от плеера удерживайте наушники за штекер. Если тянуть непосредственно за кабель, это может привести к повреждению наушников.
- Не спите в наушниках. Во время сна кабель может закрутиться вокруг шеи.

### Об использовании наушников с разъемом USB Type-C

При использовании наушников с разъемом USB Type-C, в зависимости от их модели, регулировка громкости может быть недоступна. Из-за этого наушники могут воспроизводить звук на неожиданно высокой громкости. Во избежание этого не используйте наушники с разъемом USB Type-C.

### Забота об окружающих

Старайтесь не использовать плеер в местах, где звук будет мешать другим людям.

---

По мере обновления характеристик продукта в данное Справочное руководство могут без предупреждения вноситься изменения. Это Справочное руководство было переведено с использованием машинного перевода.



Цифровой проигрыватель мультимедиа  
NW-ZX505/ZX507

## Информация о встроенной батарее

---

Не прикасайтесь к аккумуляторной батарее голыми руками, если батарея протекает. Жидкость из батареи может привести к ожогам или слепоте. Если жидкость попала на тело или одежду, смойте жидкость немедленно чистой водой.

---

По мере обновления характеристик продукта в данное Справочное руководство могут без предупреждения вноситься изменения. Это Справочное руководство было переведено с использованием машинного перевода.

Цифровой проигрыватель мультимедиа  
NW-ZX505/ZX507

## Информация об образцах данных

---

Образцы музыки предустановлены на плеер для пробного прослушивания.  
По завершении форматирования плеер восстановит предварительно установленный контент.  
В некоторых странах/регионах образцы данных не устанавливаются.

---

По мере обновления характеристик продукта в данное Справочное руководство могут без предупреждения вноситься изменения.  
Это Справочное руководство было переведено с использованием машинного перевода.

---

### См. также

- [Форматирование плеера](#)

Цифровой проигрыватель мультимедиа  
NW-ZX505/ZX507

## Общая информация

---

- Время зарядки и время воспроизведения зависит от следующих условий.
  - Сколько раз вы заряжали батарею
  - Рабочая температура
- Когда батарея достаточно заряжена, но срок службы батареи сократился до приблизительно половины его нормального значения, это может говорить об износе батареи.
- Литий-ионная аккумуляторная батарея встроена в плеер. Если вы храните плеер в течение долгих периодов времени, проверьте следующее для предотвращения ухудшения состояния встроенной батареи.
  - Храните плеер при температуре от 5 °C до 35 °C.
  - Чтобы предотвратить износ батареи, заряжайте батарею не менее одного раза каждые 6 месяцев.



- При использовании плеер в холодном месте дисплей экрана может стать темным или может не реагировать быстро. Однако это не неисправности.
- Вы ощущаете покалывание на ушах, особенно в условиях сухого воздуха.  
Это является результатом воздействия статического электричества на организм.  
Такое воздействие можно свести к минимуму, если носить одежду из натуральных тканей.
- Sony не несет ответственности за данные пользователя, даже если возникнут следующие проблемы из-за дефектов плеер или компьютера.
  - Запись или загрузка данных не выполнены в полном объеме.
  - Данные (например, музыка) повреждены или удалены.
- Интернет-соединение и IP-адрес  
При подключении данного изделия к интернету для обновления программного обеспечения или получения услуг третьих лиц используется техническая информация, такая как IP-адрес [или подробные сведения об устройстве]. Для обновления программного обеспечения эти технические данные могут быть направлены на наши серверы обновлений с целью предоставления вам обновления программного обеспечения, подходящего для вашего устройства. Если вы не хотите использовать такую техническую информацию вообще, не устанавливайте функцию беспроводного интернета и не подсоединяйте интернет-кабель.

---

По мере обновления характеристик продукта в данное Справочное руководство могут без предупреждения вноситься изменения.  
Это Справочное руководство было переведено с использованием машинного перевода.

Цифровой проигрыватель мультимедиа  
NW-ZX505/ZX507

## Обслуживание

---

- Чистите плеер мягкой тканью, например салфетками для очков.
- Для очистки очень грязного плеера используйте ткань, слегка смоченную в слабом растворе моющего средства.  
Следите за тем, чтобы вода не попала внутрь плеера.
- Не протирайте его растворителем, например спиртом, керосином или ацетоном. Эти растворители могут привести к повреждению поверхности плеера.
- Иногда очищайте штекер наушников, используя мягкую сухую ткань. Если штекер загрязнен, возможен шум или прерывание звука.

---

По мере обновления характеристик продукта в данное Справочное руководство могут без предупреждения вноситься изменения. Это Справочное руководство было переведено с использованием машинного перевода.

Цифровой проигрыватель мультимедиа  
NW-ZX505/ZX507

## Веб-сайт поддержки клиентов

---

Посетите веб-сайт поддержки клиентов в вашей стране или регионе в следующих ситуациях.

- Если у вас есть вопросы о плеер.
- Если у вас есть проблемы с плеер.
- Если вы хотите получить информацию о совместимых компонентах.

### Для покупателей в США, Канаде и Латинской Америке:

<https://www.sony.com/am/support>

### Для клиентов в Европе:

<https://www.sony.eu/support/>

### Для клиентов в Китае:

<https://service.sony.com.cn/>

### Для покупателей в Азиатско-Тихоокеанском регионе, Океании, на Ближнем Востоке и в Африке:

<https://www.sony-asia.com/support>

### Для клиентов, которые приобрели зарубежные модели:

<https://www.sony.co.jp/overseas/support/>

---

По мере обновления характеристик продукта в данное Справочное руководство могут без предупреждения вноситься изменения.  
Это Справочное руководство было переведено с использованием машинного перевода.

Цифровой проигрыватель мультимедиа  
NW-ZX505/ZX507

## Технические характеристики

---

### Дисплей

**Размер**

3,6 дюйма (9,1 см)

**Разрешение**

HD (1280 × 720 пикселей)

**Тип панели**

Цветной TFT-дисплей с белой светодиодной подсветкой

**Сенсорная панель**

Поддерживается

### Интерфейс

**USB**

Type-C (Совместимо с USB 2.0)

**Наушники**

Стерео мини-разъем, сбалансированный стандартный разъем

**Внешнее устройство памяти**

microSD, microSDHC, microSDXC

### Беспроводная локальная сеть

**Стандарт**

IEEE 802.11a/b/g/n/ac

**Частотный диапазон**

Полоса 2,4/5 ГГц

**Шифрование**

WEP/WPA/WPA2

### Bluetooth

**Версия**

Коммуникационная система: версия спецификации Bluetooth 5.0

**Частотный диапазон**

Полоса 2,4 ГГц (2,4000 ГГц – 2,4835 ГГц)

**Метод модуляции**

FHSS

**Поддерживаемые профили Bluetooth**

A2DP, AVRCP, SPP, OPP, DID

**Поддерживаемые кодеки (передача)**

SBC, LDAC, aptX, aptX HD, AAC

### NFC

Активный тип (для считывания и записи)

### Датчик

Акселерометр

## Микрофон

Монофонический

## Выход для наушников (стерео мини-разъем)

Диапазон частот

20 Гц – 40000 Гц

## Выход для наушников (сбалансированный стандартный разъем)

Диапазон частот

20 Гц – 40000 Гц

## Общие

### Источник питания

Встроенная батарея: встроенная литий-ионная аккумуляторная батарея

Зарядка и питание: питание USB (от компьютера через USB)

### Время зарядки (зарядка USB)

Приблиз. 6,5 часа

### Рабочая температура

От 5 °C до 35 °C

### Размеры

ш/в/г, без выступающих деталей

прибл. 57,3 мм × 121,8 мм × 14,8 мм

ш/в/г

прибл. 57,9 мм × 122,6 мм × 14,8 мм

### Масса

прибл. 164 г

## Объем памяти

### Объем памяти

NW-ZX505: 16 ГБ

NW-ZX507: 64 ГБ

### Фактически доступная память для другого контента

NW-ZX505: Прибл. 6,26 ГБ

NW-ZX507: Прибл. 48,64 ГБ

### Примечание

- Доступная емкость может отличаться. Часть памяти используется для функций управления данными.
- Модели для продажи отличаются в зависимости от страны или региона.
- При обновлении программного обеспечения системы зарезервируйте около 2 ГБ свободного места на внутреннем общем накопителе.

По мере обновления характеристик продукта в данное Справочное руководство могут без предупреждения вноситься изменения. Это Справочное руководство было переведено с использованием машинного перевода.

Цифровой проигрыватель мультимедиа  
NW-ZX505/ZX507

## Время работы от батареи

---

### Музыка

#### Для моделей, доступных в Европе

##### Сtereo мини-разъем

**MP3 (128 кбит/сек)**

Приблиз. 19 часа

**AAC (256 кбит/сек)**

Приблиз. 19 часа

**WAV (44,1 кГц/16 бит)**

Приблиз. 19 часа

**FLAC (44,1 кГц/16 бит)**

Приблиз. 19 часа

**FLAC (96 кГц/24 бит)**

Приблиз. 17 часа

**FLAC (192 кГц/24 бит)**

Приблиз. 15 часа

**DSD (2,8224 МГц/1 бит)**

Приблиз. 9 часа

**DSD (5,6448 МГц/1 бит)**

Приблиз. 7 часа

**DSD (11,2896 МГц/1 бит)**

Приблиз. 5,5 часа

##### Сбалансированный стандартный разъем

**MP3 (128 кбит/сек)**

Приблиз. 18 часа

**AAC (256 кбит/сек)**

Приблиз. 18 часа

**WAV (44,1 кГц/16 бит)**

Приблиз. 18 часа

**FLAC (44,1 кГц/16 бит)**

Приблиз. 17 часа

**FLAC (96 кГц/24 бит)**

Приблиз. 16 часа

**FLAC (192 кГц/24 бит)**

Приблиз. 14 часа

**DSD (2,8224 МГц/1 бит)**

Приблиз. 8 часа

**DSD (5,6448 МГц/1 бит)**

Приблиз. 6,5 часа

**DSD (11,2896 МГц/1 бит)**

Приблиз. 3 часа



## Для других моделей

### Стерео мини-разъем

#### **MP3 (128 кбит/сек)**

Приблиз. 20 часа

#### **AAC (256 кбит/сек)**

Приблиз. 20 часа

#### **WAV (44,1 кГц/16 бит)**

Приблиз. 20 часа

#### **FLAC (44,1 кГц/16 бит)**

Приблиз. 20 часа

#### **FLAC (96 кГц/24 бит)**

Приблиз. 18 часа

#### **FLAC (192 кГц/24 бит)**

Приблиз. 16 часа

#### **DSD (2,8224 МГц/1 бит)**

Приблиз. 10 часа

#### **DSD (5,6448 МГц/1 бит)**

Приблиз. 8 часа

#### **DSD (11,2896 МГц/1 бит)**

Приблиз. 6,5 часа

### Сбалансированный стандартный разъем

#### **MP3 (128 кбит/сек)**

Приблиз. 19 часа

#### **AAC (256 кбит/сек)**

Приблиз. 19 часа

#### **WAV (44,1 кГц/16 бит)**

Приблиз. 19 часа

#### **FLAC (44,1 кГц/16 бит)**

Приблиз. 18 часа

#### **FLAC (96 кГц/24 бит)**

Приблиз. 17 часа

#### **FLAC (192 кГц/24 бит)**

Приблиз. 15 часа

#### **DSD (2,8224 МГц/1 бит)**

Приблиз. 9 часа

#### **DSD (5,6448 МГц/1 бит)**

Приблиз. 7,5 часа

#### **DSD (11,2896 МГц/1 бит)**

Приблиз. 4 часа

## Bluetooth

#### **MP3 (128 кбит/сек)/SBC - пр-т подкл.**

Приблиз. 11 часа

#### **FLAC (96 кГц/24 бит)/LDAC - пр-т подкл.**

Приблиз. 8,5 часа

Подключение Bluetooth может сократить время работы от батареи на 60 % при следующих условиях.

- Формат содержимого.
- Параметры подключенного устройства.

## Примечание

- Приведенные в данном разделе значения показывают приблизительное время работы от батареи при воспроизведении контента в следующих условиях.
  - Плеер постоянно работает с настройками по умолчанию.
  - В качестве приложения для воспроизведения используется оригинальное музыкальное приложение Sony.
- Даже если проигрыватель был выключен в течение продолжительного времени, все равно израсходовано небольшое количество заряда батареи.
- Время работы от батареи может отличаться в зависимости от настроек громкости, условий использования и температуры окружающей среды.
- Заряд батареи расходуется быстрее, когда экран включен.
- При использовании некоторых регулировок звука время работы от батареи может сократиться приблизительно на 60 %.
- Когда функция DSEE Ultimate™ активна, время работы от батареи может сократиться на 30 % по сравнению с DSEE HX (версия 3.00 или более поздняя).
- Время работы от батареи может сократиться на 20% при активной функции [Потоковая транс. High-Res].
- Использование других музыкальных приложений вместо оригинального музыкального приложения Sony может исчерпать заряд батареи быстрее, чем указано выше.

---

По мере обновления характеристик продукта в данное Справочное руководство могут без предупреждения вноситься изменения. Это Справочное руководство было переведено с использованием машинного перевода.

Цифровой проигрыватель мультимедиа  
NW-ZX505/ZX507

## Максимальное количество записываемых песен

---

### **NW-ZX505 (16 Гб)**

**MP3 (128 кбит/сек)**

Приблиз. 1700 песен

**AAC (256 кбит/сек)**

Приблиз. 800 песен

**FLAC (44,1 кГц/16 бит)**

Приблиз. 150 песен

**FLAC (96 кГц/24 бит)**

Приблиз. 40 песен

**FLAC (192 кГц/24 бит)**

Приблиз. 20 песен

**DSD (2,8224 МГц/1 бит)**

Приблиз. 30 песен

### **NW-ZX507 (64 Гб)**

**MP3 (128 кбит/сек)**

Приблиз. 13000 песен

**AAC (256 кбит/сек)**

Приблиз. 6600 песен

**FLAC (44,1 кГц/16 бит)**

Приблиз. 1200 песен

**FLAC (96 кГц/24 бит)**

Приблиз. 360 песен

**FLAC (192 кГц/24 бит)**

Приблиз. 180 песен

**DSD (2,8224 МГц/1 бит)**

Приблиз. 300 песен

#### **Примечание**

- Приблизительные значения, на основе 4 минуты на песню.
- Работа этого изделия подтверждена при наличии до 20000 дорожек, сохраненных в основной памяти и на карте microSD.
- Модели для продажи отличаются в зависимости от страны или региона.

---

По мере обновления характеристик продукта в данное Справочное руководство могут без предупреждения вноситься изменения.  
Это Справочное руководство было переведено с использованием машинного перевода.

Цифровой проигрыватель мультимедиа  
NW-ZX505/ZX507

## Поддерживаемые форматы

### Музыка

#### MP3 (.mp3)

От 32 кбит/сек до 320 кбит/сек (поддерживается переменная скорость передачи в битах (VBR)) / 32 кГц, 44,1 кГц, 48 кГц

#### WMA (.wma)

От 32 кбит/сек до 192 кбит/сек (поддерживается переменная скорость передачи в битах (VBR)) / 44,1 кГц

#### FLAC (.flac)

16 бит, 24 бит / от 8 кГц до 384 кГц

#### WAV (.wav)

16 бит, 24 бит, 32 бит (с плавающей запятой или целое число) / от 8 кГц до 384 кГц

#### AAC (.mp4, .m4a, .3gp)

От 16 кбит/сек до 320 кбит/сек / от 8 кГц до 48 кГц

#### HE-AAC (.mp4, .m4a, .3gp)

От 32 кбит/сек до 144 кбит/сек / от 8 кГц до 48 кГц

#### Apple Lossless (.mp4, .m4a)

16 бит, 24 бит / от 8 кГц до 384 кГц

#### AIFF (.aif, .aiff, .afc, .aifc)

16 бит, 24 бит, 32 бит / от 8 кГц до 384 кГц

#### DSD (.dsf, .dff)

1 бит / 2,8224 МГц, 5,6448 МГц, 11,2896 МГц

#### APC (.ape)

8 бит, 16 бит, 24 бит / от 8 кГц до 192 кГц (быстрый, нормальный, высокий)

#### MQA (.mqa.flac)

Поддерживается

#### Примечание

- Частота выборки может не соответствовать всем декодерам.
- Файлы, защищенные авторскими правами, воспроизводиться не будут.
- Нестандартные скорости или негарантированные скорости будут включены в зависимости от частоты выборки.
- Файлы, размер которых составляет 4 ГБ (APE 2 ГБ) или больше, воспроизвести невозможно.
- Этот продукт распознает источники звука с качеством, превышающим качество CD (квантование 44,1 кГц/16 бит) и качество DAT (квантование 48 кГц/16 бит), как звук высокого разрешения. Для источников звука высокого разрешения отображается символ «HR».

По мере обновления характеристик продукта в данное Справочное руководство могут без предупреждения вноситься изменения. Это Справочное руководство было переведено с использованием машинного перевода.

Цифровой проигрыватель мультимедиа  
NW-ZX505/ZX507

## Требования к системе

---

Для использования некоторых функций данного изделия требуется подключение к Wi-Fi.

### Совместимое прикладное программное обеспечение

- Music Center for PC  
Пожалуйста, проверьте поддерживаемую ОС на странице поддержки.
- Для работы с компьютерами Mac требуется дополнительное программное обеспечение.

---

По мере обновления характеристик продукта в данное Справочное руководство могут без предупреждения вноситься изменения.  
Это Справочное руководство было переведено с использованием машинного перевода.