

电子纸  
DPT-RP1/DPT-CP1



如果您在使用电子纸时遇到问题或不确定，请参考本手册。

本帮助指南中出现的画面和插图可能会与实际产品有所不同。  
设计和规格如因改进而有所变更，恕不另行通知。

DPT-RP1的说明可以用于解释。

## 准备开始

[打开/关闭电源](#)

[关于电池](#)

### 安全

[设置画面锁定](#)

[通过FeliCa卡/FeliCa兼容设备解除画面锁定](#)

### 电子纸画面

[主页菜单](#)

[文档画面](#)

[Digital Paper App \(专用应用程序\) 画面](#)

## 传输/管理文档

### 连接到电脑

[通过Wi-Fi连接/使用USB线缆连接](#)

[通过Bluetooth连接](#)

[连接第二个和后续电子纸](#)

### 将文档传输到电子纸

[从电脑传输文档](#)

[使用打印操作在电子纸上传输和显示数据](#)

### 从电子纸传输文档

[将文档传输到电脑](#)

[创建备份](#)

### 将电子纸与电脑同步

### 通过Digital Paper App搜索

[搜索文档或文件夹 \(Digital Paper App\)](#)

[搜索包含特定书写标记的文档 \(Digital Paper App\)](#)

### 通过Digital Paper App在电脑上显示电子纸的画面

### 在电子纸上更改文档/文件夹的组织

### 添加/编辑笔记模板

## 阅读

### 打开文档

[打开文档](#)

[从文件夹选择和打开](#)

[从快速访问列表中打开不同文档](#)

### 翻页

[翻页](#)

[更改翻页方式](#)

[显示指定页码的页面](#)

### 放大文档

### 显示页面缩略图

### 以双联页显示左右页面

## [并列显示文档](#)

### 通过电子纸搜索

[在文档内搜索文本字符串](#)

[在文档内搜索手写标记](#)

[使用文档信息和其他信息搜索](#)

[搜索包含特定标记的文档](#)

## [在电脑上显示文档](#)

### 书写

[在文档上书写](#)

[添加高亮显示](#)

[使用橡皮擦](#)

[复制/剪切和移动书写项目](#)

[显示注解列表](#)

[限制编辑注解](#)

[校准手写笔](#)

[使用PDF样式](#)

### 使用笔记

[创建新的笔记](#)

[打开笔记](#)

#### 在文档上使用边注

[在打开的文档上创建边注](#)

[打开边注](#)

[从笔记中添加/删除页面](#)

[选择笔记模板的默认设置](#)

[添加/编辑笔记模板](#)

### 各种设置

[更改电子纸的相关设置](#)

[使用Digital Paper App更改电子纸设置](#)

[更新软件](#)

## 故障排除

### 电子纸问题

[无法打开电源](#)

[无法对电子纸充电](#)

[电池似乎快速消耗](#)

[需要一些时间才能显示画面](#)

[不出现画面](#)

[触摸面板反应慢](#)

[手写笔不工作](#)

[笔尖的位置与实际书写位置未对齐](#)

### 网络问题

[无法设置/连接到网络](#)

[网络连接突然停止工作](#)

### 关于文档

[无法显示文档](#)

[不显示字符](#)

[无法添加注解](#)

[无法编辑或删除注解](#)

### 电脑连接问题

[电脑不识别电子纸](#)

[无法将文档从电脑传输到电子纸](#)

### 其他

[法律声明](#)

[规格](#)

## 打开/关闭电源

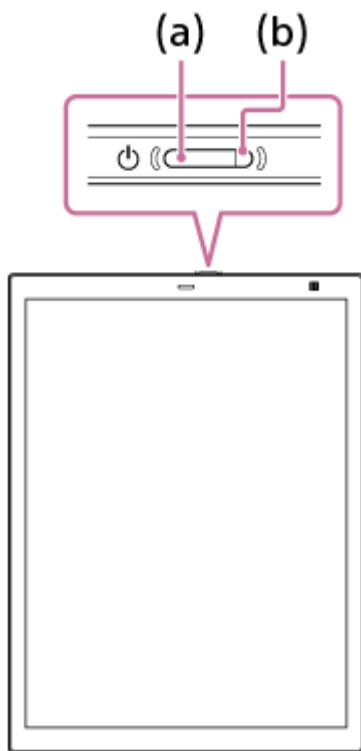

### 打开电源

按  (电源) 按钮 (a)。  
充电指示灯 (b) 将以橙色闪烁，直到启动完成，此时充电指示灯熄灭。  
充电指示灯在充电期间以红色点亮，而在充电完成时熄灭。



#### 提示

- 首次打开电源时，将显示初始设置的说明。执行初始设置时，请参阅附送的“快速开始指南”。
- 如果充电指示灯以红色闪烁三次，则电池电量耗尽。使用附送的USB线缆将电子纸连接到电脑进行充电。

### 关闭电源

按住  (电源) 按钮 (a) 约三秒，直到“关闭电源”确认画面出现。

### 进入睡眠模式

在电源打开期间按  (电源) 按钮 (a)。睡眠模式可降低电池消耗并防止因意外触碰屏幕而误操作。  
若要取消睡眠模式，请按  (电源) 按钮。

#### 注意

- 睡眠模式期间屏幕中间显示[DIGITAL PAPER]。

#### 提示

- 出厂默认情况下，电子纸被设置为60分钟未操作时，将自动进入睡眠模式。在电脑上启动Digital Paper App，然后单击[设置] — [一般设置] — [编辑]，并选择[自动睡眠]时间。

---

---

## 相关主题



- [设置画面锁定](#)

4-597-942-27(1) Copyright 2018 Sony Corporation

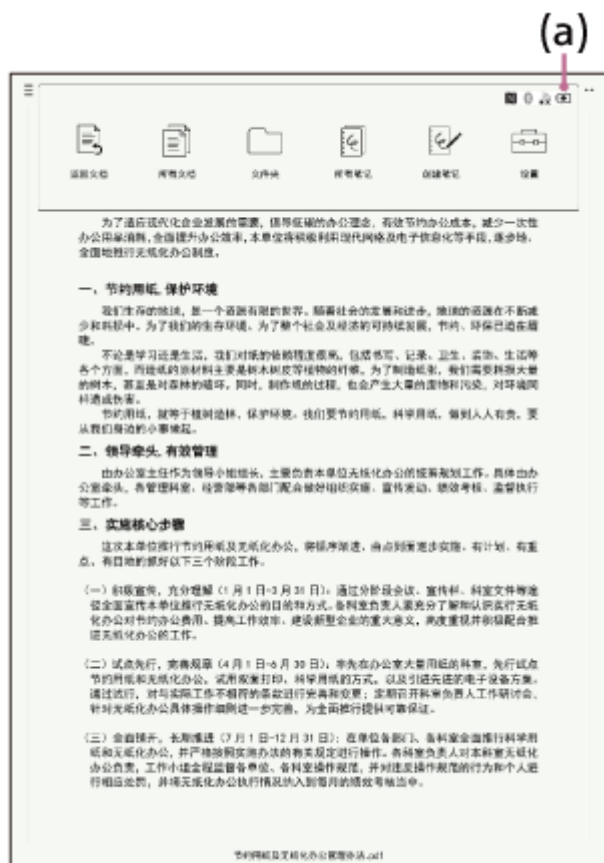

## 关于电池

按  (主页) 按钮时, 主页菜单右上角将出现电池图标 (a), 可用于检查电子纸的剩余电池电量和充电状态。



-  : 当图标包含四格时, 电池为满电量, 格数随着电池消耗而减少
-  : 充电完成
-  : 当前正在充电

## 延长电池的寿命

- 计划长时间不使用电子纸时, 按住  (电源) 按钮约三秒钟关闭电源。
- 请勿将电子纸在不充电的情况下长期闲置。否则可能会降低电池性能。
- 在建议的5 °C至35 °C温度范围内使用和存放电子纸。
- 当不使用电脑上的Digital Paper App时, 请关闭电子纸上的Wi-Fi功能和Bluetooth功能。按  (主页) 按钮并轻触 [设置], 然后轻触Wi-Fi功能的[Wi-Fi 设置], 并轻触Bluetooth功能的[Bluetooth 设置], 去除勾选标记。

### 提示

- 无法在主页菜单上查看手写笔的剩余电池电量和充电状态。当电池电量低时, 如果将手写笔靠近电子纸, 电子纸上将出现信息。请在电池电量完全耗尽之前对手写笔充电。

电子纸  
DPT-RP1/DPT-CP1

## 设置画面锁定

出于安全目的，可通过画面锁定保护电子纸。设置画面锁定后，电子纸打开或从睡眠模式唤醒之后，必须输入锁定密码。

- 1 按  (主页) 按钮，并轻触[设置]。
- 2 轻触[本机设置] — [屏幕锁定] — [屏幕锁定] — [启用] — [确定]。
- 3 输入锁定密码，并轻触[确定]。

锁定密码可以是4至20个字母数字字符和符号的任意组合。

## 解除画面锁定功能

按  (主页) 按钮，并轻触[设置] — [本机设置] — [屏幕锁定] — [屏幕锁定]。输入锁定密码，并轻触[确定]。然后选择[停用]并轻触[确定]。

### 注意

- 请勿使用第三方容易猜测的锁定密码。此外，定期更改锁定密码。
- 确保不要忘记您设置的锁定密码。如果忘记了锁定密码，请联系Sony专业产品支持中心删除锁定密码（收费）。删除锁定密码时，将清除电子纸上的所有文档。
- 当输入锁定密码时，制表键和空格键不可操作。



## 相关主题

- [通过FeliCa卡/FeliCa兼容设备解除画面锁定](#)



## 通过FeliCa卡/FeliCa兼容设备解除画面锁定

若要将电子纸从睡眠模式唤醒，可将FeliCa卡、FeliCa兼容移动电话、智能手机或相似物品对着电子纸来解除画面锁定，而无需输入锁定密码。设置锁定密码后，按照以下步骤将FeliCa卡/FeliCa兼容设备注册到电子纸。

- 1 按  (主页) 按钮，并轻触[设置]。
- 2 轻触[本机设置] — [屏幕锁定] — [设置用于解除锁定的 NFC 卡]。
- 3 输入锁定密码，并轻触[确定]。
- 4 轻触[NFC 卡注册]，如果出现询问是否打开NFC的信息，请轻触[是]。
- 5 将FeliCa卡的中心或FeliCa兼容设备上的  (FeliCa标记) 与电子纸上的  (N标记) 对齐约两秒。



### 解除画面锁定

当显示锁定密码的输入画面时，将FeliCa卡的中心或FeliCa兼容设备上的  (FeliCa标记) 与电子纸上的  (N标记) 对齐约两秒。



### 删除FeliCa卡/FeliCa兼容设备的注册信息

按  (主页) 按钮, 并轻触[设置] — [本机设置] — [屏幕锁定] — [设置用于解除锁定的 NFC 卡]。输入锁定密码, 并轻触[确定], 然后轻触[NFC 卡删除]。

### 注册不同的FeliCa卡/FeliCa兼容设备

一次只能注册一个FeliCa卡/FeliCa兼容设备。注册不同的FeliCa卡/FeliCa兼容设备之前, 删除当前注册的FeliCa卡/FeliCa兼容设备的信息。

#### 注意

- 如果设备放置在金属桌上, 可能无法正常工作, 例如无法与FeliCa卡或支持FeliCa的设备通信。在此情况下, 在设备和金属桌之间保持数厘米距离。

#### 相关主题

- [设置画面锁定](#)

## 主页菜单

当您按  (主页) 按钮时, 将显示主页菜单。

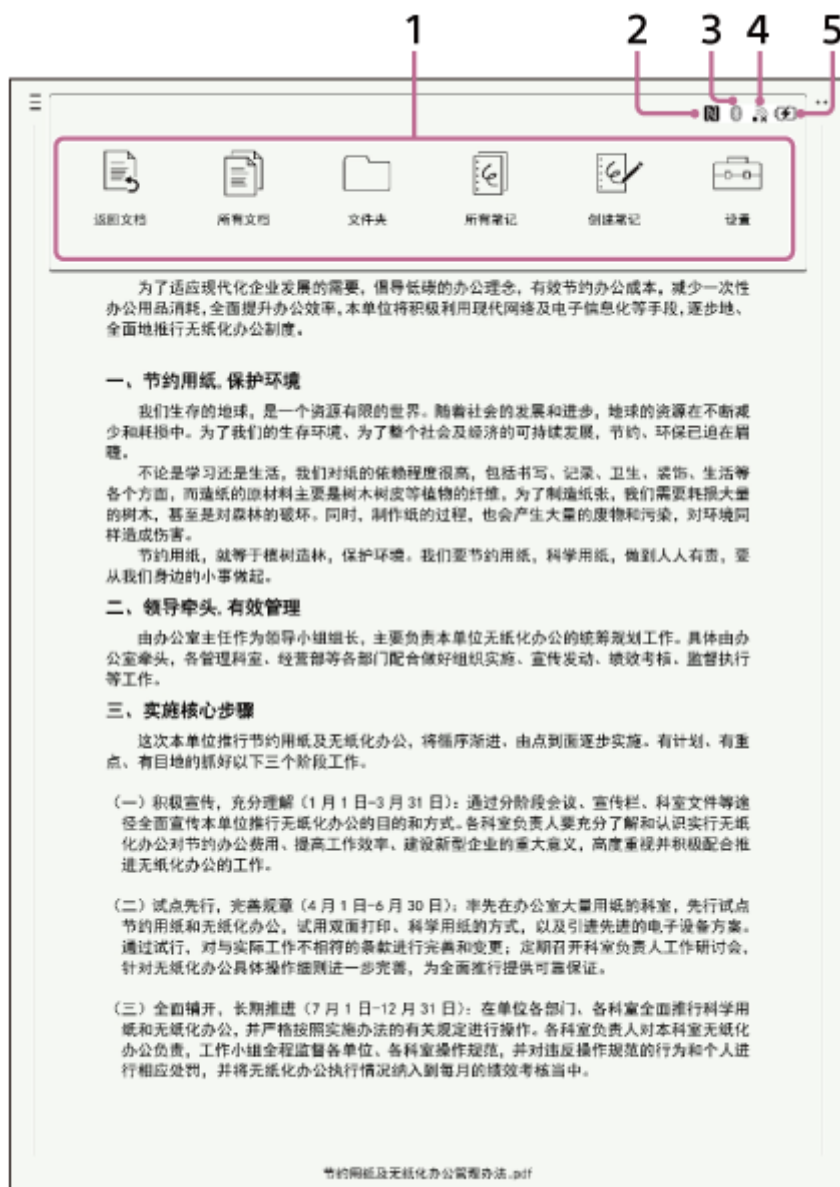

### 1. 功能图标

### 2. NFC功能状态 (打开/关闭)

### 3. Bluetooth功能打开时的连接状态

 : Bluetooth已连接

 : Bluetooth未连接

### 4. Wi-Fi网络信号状态

 : Wi-Fi网络已连接 (格数表示信号强度)

 : Wi-Fi网络不可访问

 : Wi-Fi功能关闭

### 5. 剩余电池电量/充电指示灯

 : 当图标包含四格时, 电池为满电量, 格数随着电池消耗而减少

 : 充电完成

 : 当前正在充电

## 关闭主页菜单

按  (主页) 按钮, 或轻触主页菜单之外的区域。

4-597-942-27(1) Copyright 2018 Sony Corporation

## 文档画面

轻触打开文档的画面上的任意位置，以显示工具栏。

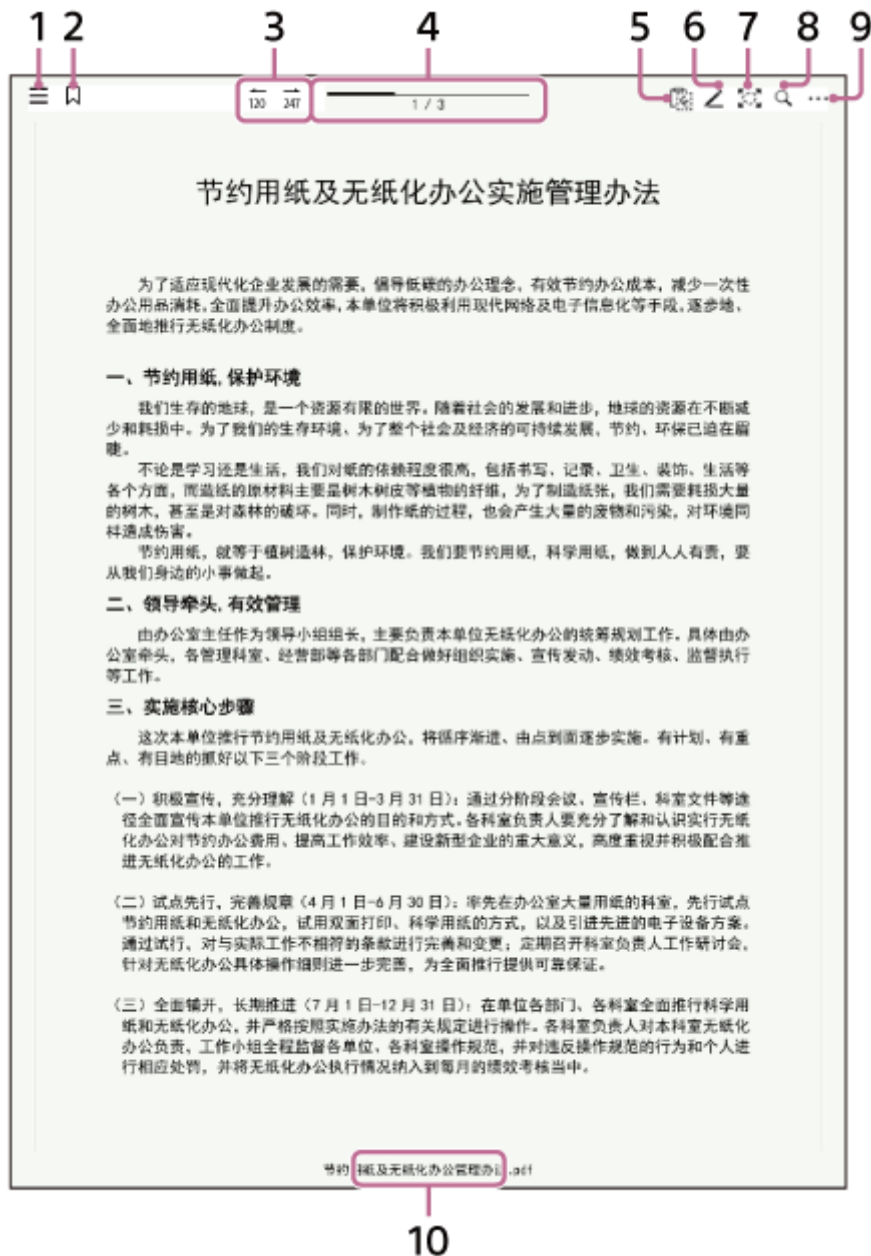

1. (快速访问列表)

选择和显示最近读取的文档或当前文件夹中的其他文档。

2. (目录)

将PDF书签显示为目录。

如果打开没有书签的PDF，不会显示此图标。





3. 跳转至历史记录

移动目录中的页面、[页码选择]指定的页面，或文档中的链接时，下将显示之前打开的页码。轻触可跳转至该页面。

轻触显示历史记录页面时，下将显示返回前的页码。

可通过 (后退) / (前进) 移动至历史记录页面。

滑动页面不会显示历史记录。

4. 页面位置指示  
沿线条轻触可切换页面。
5.  (粘贴)  
粘贴通过复制/剪切选择的书写内容。  
如果未选择复制/剪切，此图标不会出现。
6.  (手写笔设置)  
设置[笔的颜色]、[笔的粗细]或[橡皮擦大小]。
7.  (放大)  
放大文档一部分。
8.  (搜索)  
搜索输入的文本或您选择的手写标记。
9. ... (选项)  
根据情况显示可用操作的菜单。
10. 文件名

## 隐藏工具栏

轻触工具栏之外的区域。

## 关于目录画面



- (a): 展开并显示所有目录。
- (b): 收起所有目录。
- (c): 展开并显示层级目录。
- (d): 收起目录。

## Digital Paper App (专用应用程序) 画面

必须使用Digital Paper App才能通过电脑操作电子纸。  
将电脑连接到电子纸后，在电脑上启动Digital Paper App。

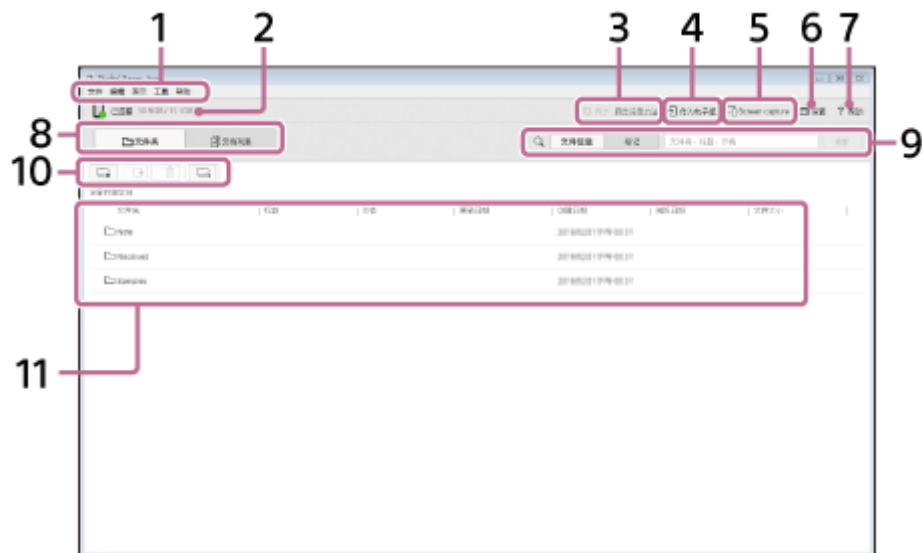

1. 菜单  
从菜单操作Digital Paper App。
2. 与电子纸的连接状态和可用空间/总可用空间
3. 执行同步。如果未设置同步文件夹，则不会操作。
4. [传入电子纸]  
将文档从电脑传输到电子纸。
5. [截屏]  
在电脑上显示电子纸的画面。此外，在电脑上将电子纸画面另存为图像。
6. [设置]  
更改设置。
7. [帮助]  
显示本帮助指南或打开产品支持网站。
8. [文件夹]/[文档列表]  
切换Digital Paper App的画面显示。
9. [文件信息]/[标记]/[搜索]  
搜索电子纸内的文档。
10. (新建文件夹)  
在电子纸上创建新文件夹。创建前，单击[文件夹]并打开电子纸上的文件夹。  
 (从电子纸中取出)  
将文档从电子纸传输到电脑。  
 (删除)  
从电子纸中删除文件夹和文档。  
 (设置同步对象文件夹。)  
设置同步文件夹。
11. 文档/文件夹\*列表
  - 通过单击项目标题可以更改列表的显示顺序。
  - 您可以根据图标确认文件是否是文档、笔记等。
    - ：文档
    - ：要同步的文档
    - ：笔记
    - ：要同步的笔记

：未读文档/笔记

：文件夹

：要同步的文件夹

- 右键单击一个项目根据情况显示可用操作的菜单。
- 双击文件夹名称时，显示切换到该文件夹。

\* 仅当Digital Paper App处于文件夹视图时，才会显示文件夹。

---

---

## 相关主题

- [通过Wi-Fi连接/使用USB线缆连接](#)
- [通过Bluetooth连接](#)
- [设置Digital Paper App](#)

4-597-942-27(1) Copyright 2018 Sony Corporation



电子纸  
DPT-RP1/DPT-CP1

## 通过Wi-Fi连接/使用USB线缆连接

电子纸与Digital Paper App配对后，通过将电子纸连接到电脑，可以传输和操作文档。有关如何与Digital Paper App配对的信息，请参阅“相关主题”中的链接。有三种方法连接到电脑：“通过Wi-Fi连接”、“通过附送的USB线缆连接”和“通过Bluetooth®连接”。本章节说明如何通过Wi-Fi连接及通过附送的USB线缆连接。有关如何通过Bluetooth连接的信息，请参阅“相关主题”中的链接。

### 通过Wi-Fi连接

- 1 按电子纸上的  (主页) 按钮，并轻触[设置]。
- 2 轻触[Wi-Fi]添加勾选标记。
- 3 轻触[Wi-Fi 设置]，然后从[网络清单]轻触所需Wi-Fi网络的SSID。
  - 如果未显示想要的Wi-Fi网络，请轻触[更新网络清单]或执行以下操作以添加Wi-Fi网络。
    - 依次轻触[设置] — [Wi-Fi 设置] — [手动添加网络]。
      - \* 无法在电子纸上配置“802.1xEAP(AES)”验证网络。若要配置，请使用Digital Paper App添加Wi-Fi网络。
    - 请使用Digital Paper App。详情请参阅“相关主题”中的链接。
  - 如果您想要在设备处于睡眠模式时将电子纸连接到电脑，请将[在睡眠模式下保持 Wi-Fi 连接]设置为[持续启用]或[仅接通电源时启用]。
- 4 将电脑连接到与电子纸相同的网络。

如果将电脑和电子纸连接到不同的网络，则无法通信。

### 使用USB线缆连接

将附送的USB线缆连接到电子纸上的微型USB接口和电脑上的USB接口。

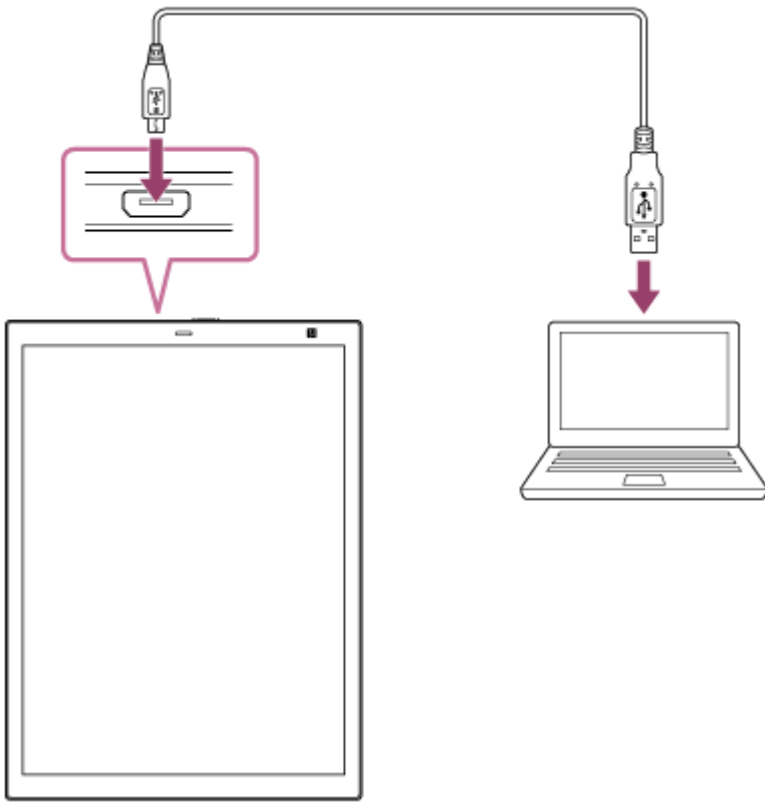

### 检查连接状态

启动电脑上的Digital Paper App。如果画面左上方显示[已连接]，则电子纸和电脑已正确连接。

#### 提示

- 要拔下USB线缆时，先关闭Digital Paper App。

### 相关主题

- [通过Bluetooth连接](#)
- [连接第二个和后续电子纸](#)
- [设置Digital Paper App](#)
- [使用Digital Paper App更改电子纸设置](#)

## 通过Bluetooth连接

若要与电脑建立Bluetooth连接，必须首先完成Bluetooth配对（设备注册）。一旦完成配对，下次使用电子纸时，如果电子纸的Bluetooth功能打开，即可从电脑操作电子纸。（当启动Digital Paper App时，Windows可自动连接到Bluetooth配对的电子纸。）

执行以下步骤配对。

- 1 按 （主页）按钮并轻触[设置]。
- 2 轻触[Bluetooth]添加勾选标记。
- 3 轻触[Bluetooth 设置] — [Bluetooth 配对]将电子纸更改为配对待机模式。
- 4 打开电脑上的Bluetooth功能并操作电脑，完成电子纸的设备注册。  
详情请参阅电脑的使用说明书。
- 5 轻触电子纸上[Bluetooth 配对中...]对话框中的[结束]以关闭。

## 从电脑连接到电子纸

- 对于Windows  
当将Digital Paper App上的[Bluetooth 自动连接]设置为打开时：  
Digital Paper App启动时自动连接到Bluetooth配对的电子纸。  
当将Digital Paper App上的[Bluetooth 自动连接]设置为关闭时：  
单击Digital Paper App的画面上的[Bluetooth 自动连接]连接电子纸。

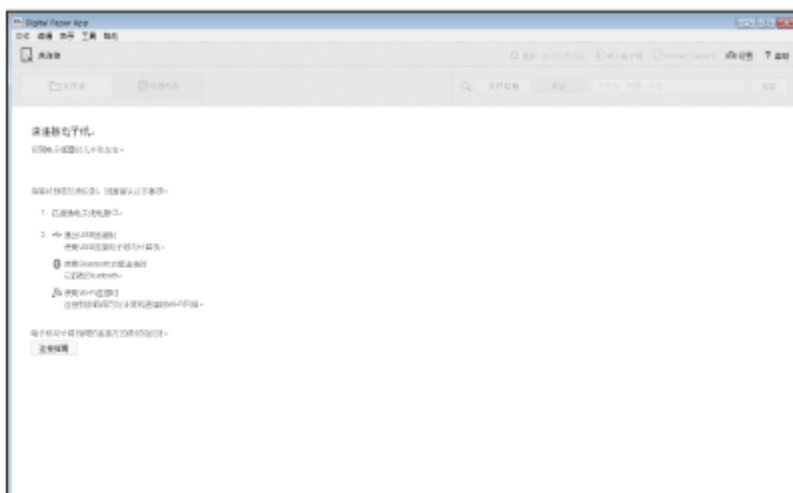

- 对于Mac  
无法自动通过Bluetooth连接。请使用Mac OS功能通过Bluetooth连接。详情请参阅Mac的使用说明书。

## 有关Bluetooth自动连接的注意事项（Windows）

- 当电脑和其他设备通过Bluetooth作为访问点连接时，如果电子纸通过Bluetooth自动连接到电脑，其他设备将从电脑断开连接。当电脑和其他设备通过Bluetooth保持连接时，将Digital Paper App的[设置] — [Bluetooth 自动连接]设置为关闭。
- 当通过Bluetooth连接多个电子纸时，无法执行Bluetooth连接。只能连接Bluetooth配对的电子纸。

## 提示

- 如果在电子纸上将[在睡眠模式下保持 Bluetooth 连接]设置为[停用]，当电子纸进入睡眠模式时，Bluetooth连接将断开。将电子纸从睡眠模式唤醒后，需要手动重新连接（除非使用Windows电脑时[Bluetooth 自动连接]设置为打开）。
- 如果即使电子纸进入睡眠模式也想保持Bluetooth连接，请在电子纸上将设置更改为[设置] — [Bluetooth 设置] — [在睡眠模式下保持 Bluetooth 连接]。
- 如果电脑进入睡眠或休眠模式，或关闭，与电子纸的Bluetooth连接将断开。恢复或重启电脑后，请重新连接。（当您的电脑为Windows电脑且[Bluetooth 自动连接]设置为打开时，无需重新连接。）

电子纸  
DPT-RP1/DPT-CP1

## 连接第二个和后续电子纸

---

1个用户帐户可以注册多个电子纸设备。

- 1 单击Digital Paper App菜单栏中的[工具] — [更换电子纸]。
- 2 单击[添加]并连接电子纸。

## 切换Digital Paper App中显示的电子纸

通过[工具] — [更换电子纸]选择要使用的电子纸，然后单击[切换]。

### 注意

- 将要注册多个电子纸设备时，无法同时传输文件。请一个接一个地切换Digital Paper App中显示的电子纸设备，以传输文件。

---

## 相关主题

- [通过Wi-Fi连接/使用USB线缆连接](#)
- [通过Bluetooth连接](#)

电子纸  
DPT-RP1/DPT-CP1

## 从电脑传输文档

使用Digital Paper App传输文档。仅PDF文件可传输到电子纸。

- 1 将电脑连接到电子纸。
- 2 启动电脑上的Digital Paper App。
- 3 单击[文件夹]，并打开电子纸上的一个文件夹（传输目的地）。
- 4 在电脑上选择一个文件/文件夹，然后将其拖放到Digital Paper App。  
可同时选择和传输多个文件/文件夹。

### 注意

- 如果在传输期间Wi-Fi功能或Bluetooth功能关闭或拔下USB线缆，数据可能会损坏。
- 用于传输的最大文件尺寸为每个文件1 GB。
- 当在Digital Paper App上选择[文档列表]或正在显示搜索结果时，无法传输数据。单击[文件夹]，并打开电子纸上的一个文件夹进行传输。

### 提示

- 通过单击Digital Paper App上的[传入电子纸]也可传输文件。
- 电子纸的可用空间量显示在Digital Paper App画面的左上角。

### 相关主题

- [通过Wi-Fi连接/使用USB线缆连接](#)
- [通过Bluetooth连接](#)
- [将文档传输到电脑](#)
- [将电子纸与电脑同步](#)
- [在电子纸上更改文档/文件夹的组织](#)
- [使用打印操作在电子纸上传输和显示数据](#)

## 使用打印操作在电子纸上传输和显示数据

使用打印操作将打开的文件或网页从电脑传输到电子纸。传输时，非PDF格式的文件和网页将被转换为PDF文件。

### 注意

- 此功能仅适用于使用以下操作系统（OS）的电脑：Microsoft Windows 10、macOS 10.13（High Sierra）、macOS 10.12（Sierra）和Mac OS X 10.11（El Capitan）。

### 1 将电脑连接到电子纸。

### 2 使用电脑上的程序显示想要传输到电子纸的文件或网页。

### 3 打印到电子纸。

- 对于Windows  
在打印画面上，从打印机列表中选择[电子纸]，并打印。
- 对于Mac  
在打印画面上，选择[PDF] — [将PDF打印在电子纸上]。

执行打印操作时，Digital Paper App将打开，并且将显示传输状态。非PDF格式的文件和网页将被转换为PDF文件并传输。

当传输完成时，将在电子纸上打开被传输的PDF文件。被传输的PDF文件将保存到[设备存储空间]中的[Received]文件夹。

### 注意

- 如果在传输期间Wi-Fi功能或Bluetooth功能关闭或拔下USB线缆，数据可能会损坏。
- 用于传输的最大文件尺寸为每个文件1 GB。

## 相关主题

- [通过Wi-Fi连接/使用USB线缆连接](#)
- [通过Bluetooth连接](#)
- [从电脑传输文档](#)
- [将电子纸与电脑同步](#)
- [在电子纸上更改文档/文件夹的组织](#)

电子纸  
DPT-RP1/DPT-CP1

## 将文档传输到电脑

---

使用Digital Paper App传输文档。

- 1 将电脑连接到电子纸。
- 2 启动电脑上的Digital Paper App。
- 3 通过Digital Paper App选择电子纸上的文件/文件夹。  
可同时选择和传输多个文件/文件夹。
- 4 单击  (从电子纸中取出)，并在电脑上选择一个文件夹 (传输目的地)。

### 注意

- 如果在传输期间Wi-Fi功能或Bluetooth功能关闭或拔下USB线缆，数据可能会损坏。
- 用于传输的最大文件尺寸为每个文件1 GB。

---

### 相关主题

- [通过Wi-Fi连接/使用USB线缆连接](#)
- [通过Bluetooth连接](#)
- [从电脑传输文档](#)
- [将电子纸与电脑同步](#)
- [创建备份](#)



## 创建备份

为应对意外删除电子纸上的数据或出现故障导致数据被删除或损坏等偶发事件，务必将所有重要内容备份到您的电脑。

- 1 将电脑连接到电子纸。
- 2 启动电脑上的Digital Paper App。
- 3 单击[文件夹]，并打开电子纸顶部标有[设备存储空间]的文件夹。
- 4 选择[设备存储空间]文件夹中的所有文件夹和文档。
- 5 单击 （从电子纸中取出），并在电脑上选择一个文件夹（传输目的地）。

### 注意

- 如果在传输期间Wi-Fi功能或Bluetooth功能关闭或拔下USB线缆，数据可能会损坏。
- 用于传输的最大文件尺寸为每个文件1 GB。



### 相关主题

- [通过Wi-Fi连接/使用USB线缆连接](#)
- [通过Bluetooth连接](#)
- [将文档传输到电脑](#)
- [将电子纸与电脑同步](#)

## 将电子纸与电脑同步

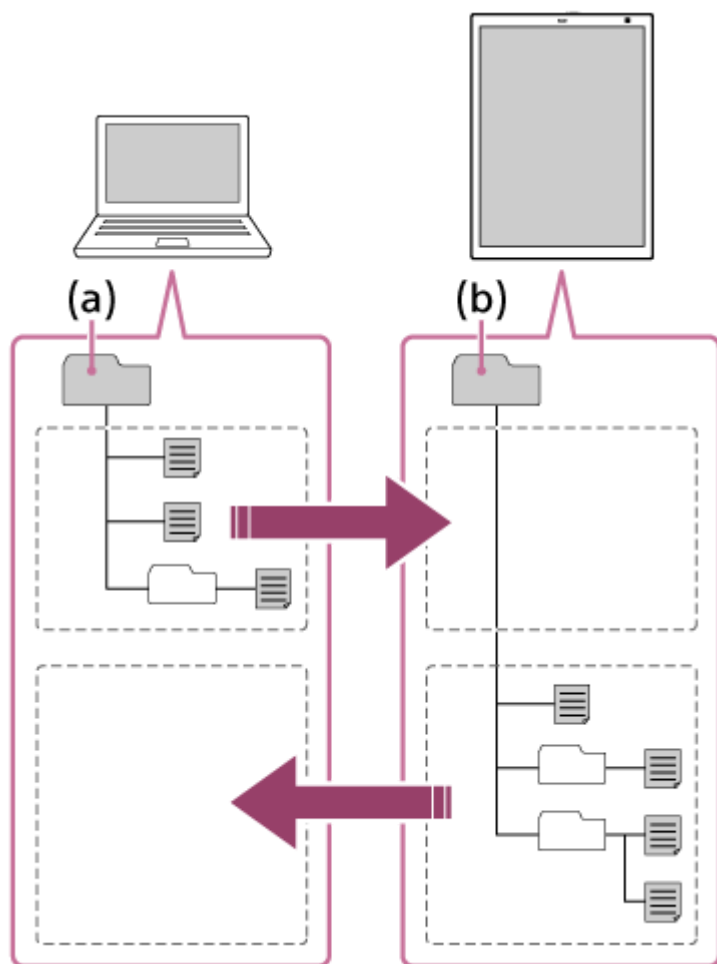
使用Digital Paper App时，您可以将电脑上特定文件夹（a）内的PDF文件与电子纸上特定文件夹（b）内的文件同步。被添加、更改或删除的内容将在电脑和电子纸上同步。



- 1 连接电脑和电子纸。
- 2 启动电脑上的Digital Paper App。
- 3 在Digital Paper App上，选择想要同步的文件夹并单击 （设置同步对象文件夹。）。
- 4 在文件夹选择画面上，选择电脑的文件夹。  
当同步设置成功时，对应的文件夹/文档/笔记图标将改变。
- 5 单击 （同步）。  
指定文件夹与电子纸同步。

### 更新同步文件夹的内容

单击 （同步）。

## 删除同步设置

在Digital Paper App上，右键单击配置有同步设置的文件夹并单击[解除同步设置]。

### 提示

- 如果在电脑和电子纸上分开编辑同一个PDF文件，电子纸上的PDF文件将在电脑上同步，而电脑上的PDF文件将以不同的名称保存。
- 即使删除同步设置，电子纸和电脑上保存的文件夹和文件也不会被删除。

### 注意

- 仅同步指定文件夹及这些文件夹中的PDF文件。不会同步没有PDF文件的文件夹。
- 最多可同步20个文件夹。
- 同步期间，无法配置或删除同步设置。

---

### 相关主题

- [通过Wi-Fi连接/使用USB线缆连接](#)
- [通过Bluetooth连接](#)

电子纸  
DPT-RP1/DPT-CP1

## 搜索文档或文件夹 (Digital Paper App)

---

使用Digital Paper App, 可搜索电子纸内的文件夹名称/文件名, 以及文档设置中列出的标题/作者。

- 1 将电脑连接到电子纸。
- 2 启动电脑上的Digital Paper App。
- 3 单击[文件信息] — [文件名、标题、作者], 然后输入文本并单击[搜索]。
- 4 双击一个搜索结果。

当选择文件夹时, 文件夹内的文档将显示在Digital Paper App中。  
当选择文档时, 电脑将使用PDF查看器程序打开文档。

### 关闭搜索结果列表

单击[关闭搜索结果]。

---

### 相关主题

- [通过Wi-Fi连接/使用USB线缆连接](#)
- [通过Bluetooth连接](#)
- [搜索包含特定书写标记的文档 \(Digital Paper App\)](#)

## 搜索包含特定书写标记的文档 (Digital Paper App)

使用Digital Paper App选择标记，在电子纸上搜索包含该标记的文档。

**1 将电脑连接到电子纸。**

**2 启动电脑上的Digital Paper App。**

**3 设置搜索参数。**

当您想要搜索所有文档时，请单击[文档列表]。

当您想要在特定文件夹内搜索时，请单击[文件夹]并选择想要搜索的文件夹。

**4 单击[标记]，然后选择想要搜索的标记，并单击[搜索]。**

将显示包含该标记的文档。

即使单个文档中有多个结果，搜索结果也仅显示为一个文档。

**5 双击一个搜索结果。**

电脑将使用PDF查看器程序打开文档。

### 关闭搜索结果列表

单击[关闭搜索结果]。

#### 注意

- 视书写方式而定，可能无法识别标记。

### 相关主题

- [通过Wi-Fi连接/使用USB线缆连接](#)
- [通过Bluetooth连接](#)
- [搜索文档或文件夹 \(Digital Paper App\)](#)
- [在文档内搜索手写标记](#)
- [在文档内搜索文本字符串](#)

电子纸  
DPT-RP1/DPT-CP1

## 通过Digital Paper App在电脑上显示电子纸的画面

使用Digital Paper App可在电脑上显示电子纸画面。

- 1 将电脑连接到电子纸。
- 2 启动电脑上的Digital Paper App。
- 3 单击[截屏]。



### 注意

- 建立Bluetooth连接时，相较于USB连接或Wi-Fi连接，显示速度变慢。

### 相关主题

- [通过Wi-Fi连接/使用USB线缆连接](#)
- [通过Bluetooth连接](#)

## 在电子纸上更改文档/文件夹的组织

使用Digital Paper App，您可以在电子纸上创建新的文件夹，以及重命名、移动、复制和删除现有文件夹/文档。

- 1 将电脑连接到电子纸。
- 2 启动电脑上的Digital Paper App。
- 3 单击[文件夹]或[文档列表]显示想要编辑的文件夹/文档。  
若要移动/复制/创建新的文件夹，请单击[文件夹]显示文件夹。

### 创建文件夹

在想要生成新文件夹的层级单击 （新建文件夹）。然后输入文件夹的名称并单击[确定]。

### 更改文件夹名称/文件名

右键单击选择文件夹/文档，然后单击[名称变更]。继续输入文件夹名称/文件名，然后单击[确定]。

### 移动/复制

右键单击选择文件夹/文档，然后单击[剪切（电子纸内）]/[复制（电子纸内）]。接着，显示想要移动/复制到的文件夹并右键单击，然后单击[粘贴（电子纸内）]。

### 删除

选择文件夹/文档，然后单击 （删除）。

#### 注意

- 包含某些特殊字符的文件夹名称和文件名可能无法正确显示。
- 以Digital Paper App剪切或复制的文件夹和文档无法粘贴到Digital Paper App之外的任何位置。如果要将文件夹或文档复制到电脑，请通过[从电子纸中取出]功能复制。
- 无法在Digital Paper App中粘贴从电脑剪切或复制的文件或文件夹。如果要复制到Digital Paper App，请通过[传入电子纸]功能复制。
- 当重命名或移动同步文件夹时，同步设置将被删除。如果想要继续同步，请再次设置[设置同步对象文件夹]。

### 相关主题

- [通过Wi-Fi连接/使用USB线缆连接](#)
- [通过Bluetooth连接](#)

电子纸  
DPT-RP1/DPT-CP1

## 添加/编辑笔记模板

使用Digital Paper App，您可以将笔记模板添加到电子纸。您也可以删除模板和更改其名称。

- 1 将电脑连接到电子纸。
- 2 启动电脑上的Digital Paper App。
- 3 单击[设置]显示[设置]画面。

### 添加笔记模板

单击[笔记模板]下的[添加]。

单击[选择文件]，然后从电脑中选择想要用作模板的PDF文件。输入模板的名称，然后单击[确定]。

### 删除笔记模板

选择模板，并单击[删除]。

### 更改模板的名称

选择模板，并单击[名称变更]。然后输入模板的名称，并单击[确定]。

#### 注意

- 受密码保护的PDF文件无法添加为模板。

#### 提示

- 对于多页PDF文件，仅第一页将被注册为模板。

### 相关主题

- [选择笔记模板的默认设置](#)





## 打开文档

您可以按照[浏览日期]或[更新日期]排列“所有文档”列表并从中选择文档。

1 按  (主页) 按钮，并轻触[所有文档]。

2 轻触[浏览日期]或[更新日期]。

 显示在文档左侧， 显示在笔记左侧。  
对于未读文件，将显示 。

3 轻触您想要打开的文档。

## 删除文档

轻触文档画面的任意位置以显示工具栏，然后轻触文档画面右上方的... (选项) — [删除文档]。

## 更改文档名称

轻触文档画面的任意位置以显示工具栏，然后轻触文档画面右上方的... (选项) — [文档名变更或复制文档]。  
输入所需名称，然后轻触[确定]。

## 复制文档

轻触文档画面的任意位置以显示工具栏，然后轻触文档画面右上方的... (选项) — [文档名变更或复制文档]。  
输入文档名称，在[复制文件]中添加勾选标记，然后轻触[确定]。  
复制的文档保存在同一文件夹中。

### 提示

- 显示方向根据页面方向自动旋转 (纵横比)。

## 相关主题

- [从文件夹选择和打开](#)
- [从快速访问列表中打开不同文档](#)



## 从文件夹选择和打开

---

1 按  (主页) 按钮, 并轻触[文件夹]。

2 轻触打开文件夹, 然后轻触想要显示的文档。

若要返回到更高层级的文件夹, 请轻触画面顶部的文件夹名称。

 显示在文档左侧,  显示在笔记左侧。

对于未读文件, 将显示 。

---





### 相关主题

- [打开文档](#)
- [从快速访问列表中打开不同文档](#)

## 从快速访问列表中打开不同文档

从最近读取文档的列表中或与电子纸上当前正在显示的文档属于同一文件夹的文档列表中，选择和显示其他文档。



- 1 轻触文档画面的任意位置，以显示工具栏。
- 2 轻触文档画面左上角的 （快速访问列表）。
- 3 当您想要切换快速访问列表的显示时，请轻触快速访问列表顶部的[最近打开的文档]或[相同文件夹的文档]，然后轻触其他项目。
- 4 轻触您想要显示的文档。  
 显示在文档左侧， 显示在笔记左侧。  
对于未读文件，将显示 。

### 相关主题

- [打开文档](#)
- [从文件夹选择和打开](#)

电子纸  
DPT-RP1/DPT-CP1

## 翻页

向下一页的方向滑动（移动手指）。

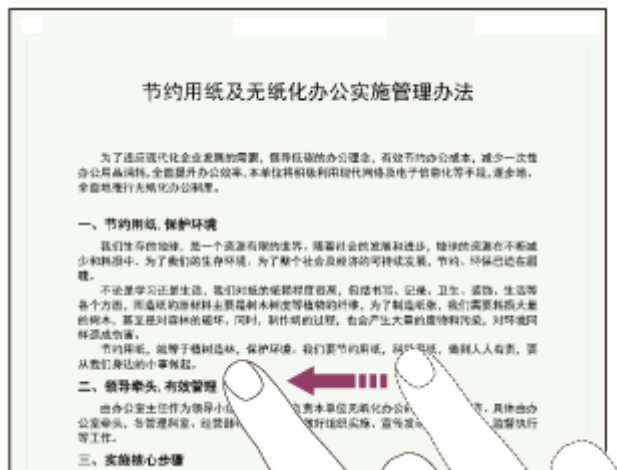

当[翻页方向设置]设置为[左翻页]时，从右向左滑，当[翻页方向设置]设置为[右翻页]时，从左向右滑。  
对于未在电脑上指定此设置的PDF文件，默认为从右向左滑翻至下一页。

### 相关主题

- [更改翻页方式](#)
- [显示指定页码的页面](#)

电子纸  
DPT-RP1/DPT-CP1

## 更改翻页方式

---

- 1 轻触文档画面的任意位置，以显示工具栏。
- 2 轻触文档画面右上方的…（选项）— [翻页方向设置]。
- 3 若要从右到左滑动翻页，请轻触[左翻页]，若要从左到右滑动翻页，请轻触[右翻页]。

## 显示指定页码的页面

- 1 轻触文档画面右上方的…（选项）— [页码选择]。
- 2 输入页码并轻触[确定]。  
显示指定的页面。

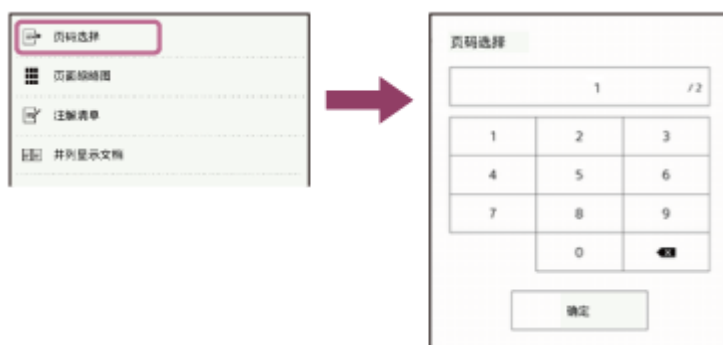

电子纸  
DPT-RP1/DPT-CP1

## 放大文档

放大文档一部分。放大时，您可以用手写笔书写、删除用手写笔书写的项目和高亮显示项目。  
有以下两种方式可放大文档。

### 1. 通过展开动作放大

在所需区域展开两根手指。（展开）  
在放大的画面中收拢两根手指可缩小文档。（收拢）

#### 注意

- 您无法在放大时翻页。

### 2. 通过轻触 放大

- 1 轻触文档画面的任意位置，以显示工具栏。
- 2 轻触文档画面右上方的 （放大）。
- 3 轻触想要放大的位置，或使用手指或手写笔圈出您想要放大的区域。  
文档放大。

#### 注意

- 您无法在放大时翻页。
- 您无法再次缩放或更改缩放比例。取消缩放并重新选择想要放大的部分。

### 恢复原始尺寸

轻触文档画面右上方的  [退出]。

#### 提示

- 通过在缩放时拖动，可以移动显示部分。

## 节约用纸及无纸化办公实施管理办法

化企业发展的需要，倡导低碳的办公理念，有效节约办公成本，减  
面提升办公效率，本单位将积极利用现代网络及电子信息化等手段，  
办公制度。

### 保护环境

球，是一个资源有限的世界。随着社会的发展和进步，地球的资源  
我们的生存环境、为了整个社会、经济的可持续发展，节约、环保

是生活，我们对纸的依赖程度很高，包括书写、记录、卫生、装饰  
的原材料主要是树木树皮等植物的纤维，为了制造纸张，我们需要  
森林的破坏。同时，制作纸的过程，也会产生大量的废物和污染，

等于植树造林，保护环境。我们要节约用纸，科学用纸，做到人人  
做起。

### 有效管理

作为领导小组组长，主要负责本单位无纸化办公的统筹规划工作。  
科室、经营部等各部门配合做好组织实施、宣传发动、绩效考核、



## 显示页面缩略图

您可以通过在单个画面上显示16个页面列表来搜索页面。



- 1 轻触文档画面的任意位置，以显示工具栏。
- 2 轻触文档画面右上方的... (选项) — [页面缩略图]。

### 使显示恢复为标准尺寸

轻触任一页面。

#### 提示

- 从并列显示的文档切换时，列表中显示九个页面。
- 当您在显示文档时缩小画面，可以显示页面缩略图。

## 以双联页显示左右页面

一次显示单个文档的两页，以左右双联页的方式显示。

- 1 轻触文档画面的任意位置，以显示工具栏。
- 2 轻触文档画面右上方的 ... (选项) — [双联页显示]。

### 更改页面设置

视文档是否有封面而定，可以更改是否从第一页开始双联页显示。

轻触 ... (选项) — [双联页页面设置]。选择[无封面]从第一页开始双联页显示，而选择[有封面]从第二页开始双联页显示。

### 返回单一页面显示

轻触 ... (选项) — [显示单一页面]。

#### 注意

- 当以双联页显示文档时，无法并列显示两个文档、旋转文档、创建边注或从笔记中添加/删除页面。
- 无法跨越两页范围书写。

### 相关主题

- [并列显示文档](#)

## 并列显示文档

并列显示同一文档。您也可以并列显示两个不同文档或笔记。

- 1 轻触文档画面的任意位置，以显示工具栏。
- 2 轻触文档画面右上方的 ... (选项) — [并列显示文档]。

### 并列显示不同文档或笔记

轻触您想要显示的另一个文档或笔记上的 ☰ (快速访问列表)，并轻触您想要并列显示的文档。当您想要切换快速访问列表的显示时，请轻触快速访问列表顶部的[最近打开的文档]或[相同文件夹的文档]，然后轻触其他项目。

### 切换文档显示侧

轻触左侧或右侧的 ... (选项) — [交换左右页面]。

### 返回任一侧的单页显示

轻触您想要显示的文档上的 ... (选项)，然后轻触[仅显示该文档]。

#### 注意

- 当文档并列显示时，无法旋转文档。
- 文档无法上下显示。
- 快速访问列表包含最近打开的文档，或与当前正在显示的文档位于同一文件夹中的文档。快速访问列表中未出现的文档无法并列显示。

#### 提示

- 并列显示不同的文档和笔记后，您可以通过轻触 ... (选项) — [打开上一次并列显示的文档显示最近排列的文档/笔记]。

### 相关主题

- [以双联页显示左右页面](#)
- [在打开的文档上创建边注](#)

## 在文档内搜索文本字符串

---

在电子纸上当前正在显示的文档内搜索文本字符串。

- 1 轻触文档画面的任意位置，以显示工具栏。
- 2 轻触文档画面右上方的 （搜索）。
- 3 轻触[文本搜索]选项卡—搜索词语输入字段。然后使用键盘输入文本字符串，并轻触[搜索]。
- 4 轻触搜索结果之一。  
将显示轻触的页面。

### 关闭搜索结果列表

轻触搜索画面之外的区域。

#### 注意

- 不区分大小写字母。
- 无法搜索手写文本和图像中嵌入的文本。

---

### 相关主题

- [在文档内搜索手写标记](#)
- [搜索包含特定书写标记的文档 \(Digital Paper App\)](#)

## 在文档内搜索手写标记

选择特定标记，并在电子纸上当前正在显示的文档内搜索手写标记。

- 1 轻触文档画面的任意位置，以显示工具栏。
- 2 轻触文档画面右上方的  (搜索)。
- 3 轻触[标记搜索]选项卡，然后选择标记并轻触[搜索]。  
即使单个页面上有多个结果，也会汇总而显示为单个搜索结果。
- 4 轻触搜索结果之一。  
将显示轻触的页面。

### 关闭搜索

轻触搜索画面之外的区域。

#### 注意

- 视书写方式而定，可能无法正确识别标记。

### 相关主题



- [在文档内搜索文本字符串](#)
- [搜索包含特定书写标记的文档 \(Digital Paper App\)](#)

电子纸  
DPT-RP1/DPT-CP1

## 使用文档信息和其他信息搜索

---

您可以在电子纸上搜索文件名称、标题或文档作者。

- 1 按  (主页) 按钮并轻触[所有文档]。
- 2 轻触文档画面右上方的  (搜索)。
- 3 轻触[文件信息]选项卡，插入文本字符串，并轻触[搜索]。  
显示搜索结果。
- 4 轻触搜索结果。  
文档打开。

### 关闭搜索结果列表

轻触[返回所有文档]。

## 搜索包含特定标记的文档

通过选择特定标记，在电子纸上搜索包含手写标记的文档。

**1** 按  (主页) 按钮并轻触[所有文档]。

**2** 轻触文档画面右上方的  (搜索)。

**3** 轻触[标记]选项卡，选择想要搜索的标记，并轻触[搜索]。

显示包含该标记的文档。

即使某个文档包含多个标记实例，也仅在搜索结果中显示一次该文档。

**4** 轻触搜索结果。

文档打开。

### 关闭搜索结果列表

轻触[返回所有文档]。

#### 注意

- 视书写方式而定，可能无法正确识别标记。

电子纸  
DPT-RP1/DPT-CP1

## 在电脑上显示文档

---

可在电脑上使用PDF查看器程序打开保存到电子纸的文档。

- 1 将电脑连接到电子纸。
- 2 启动电脑上的Digital Paper App。
- 3 双击想要显示的文档。

电脑将启动PDF查看器程序并以只读形式显示文档。

尽管文档暂时保存到电脑，当Digital Paper App关闭时，文档将被删除。

---

### 相关主题

- [通过Wi-Fi连接/使用USB线缆连接](#)
- [通过Bluetooth连接](#)



## 在文档上书写



### 1 使用手写笔直接在页面上书写。

和使用普通笔和纸一样，您可以在书写时将手掌侧面靠在屏幕上。

### 更改手写笔类型

轻触文档画面的任意位置，以显示工具栏。然后，轻触文档画面右上角的 （手写笔设置）并选择[笔的颜色]或[笔的粗细]。

### 撤销/重做书写

轻触文档画面的任意位置，以显示工具栏。然后，轻触文档画面右上角的 （撤销/重做）并选择[ 撤销]或[ 重做]。

#### 注意

- 前往不同的页面将复位[撤销]/[重做]功能。

#### 提示

- 若要更改手写笔配色，按下 （主页）按钮并轻触[设置]—[本机设置]—[笔的颜色]。
- 在电子纸的画面上，蓝色笔和黑色笔将显示为黑色，红色笔将显示为灰色。但是，当传输到电脑时，将显示为所选颜色（蓝/黑和红）。
- 完成书写时即保存书写的内容。

### 相关主题



- [校准手写笔](#)
- [使用橡皮擦](#)
- [显示注解列表](#)

## 添加高亮显示

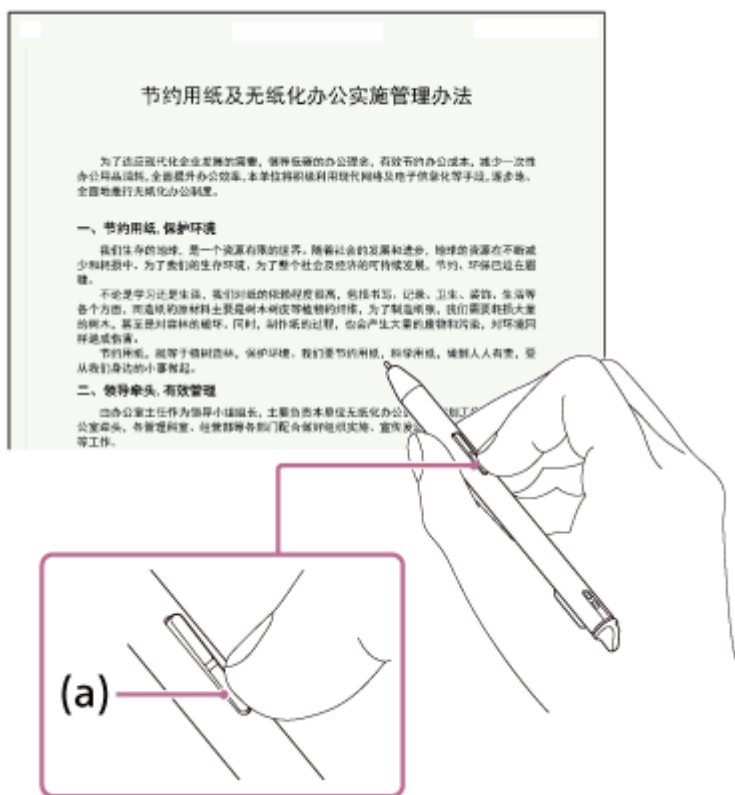
### 1 按下手写笔上高亮按钮 (a) 的同时追踪文本。



## 撤消/重做高亮显示

轻触文档画面的任意位置,以显示工具栏。然后,轻触文档画面右上角的  (撤消/重做) 并选择 [ 撤消]或[ 重做]。

### 注意

- 无法在以下内容中添加高亮显示。
  - 扫描的文档 (仅包含图像数据的页面)
  - 嵌入图像中的文本
  - 电子纸上的手写区域
  - 不包含文本的笔记
- 前往不同的页面将复位[撤消]/[重做]功能。

## 相关主题

- [使用橡皮擦](#)
- [显示注解列表](#)

## 使用橡皮擦

- 1 按住橡皮擦按钮 (a) 的同时用手写笔划过手写或高亮部分以将其选中，然后从屏幕上抬起手写笔。

将删除划过的手写或高亮部分。

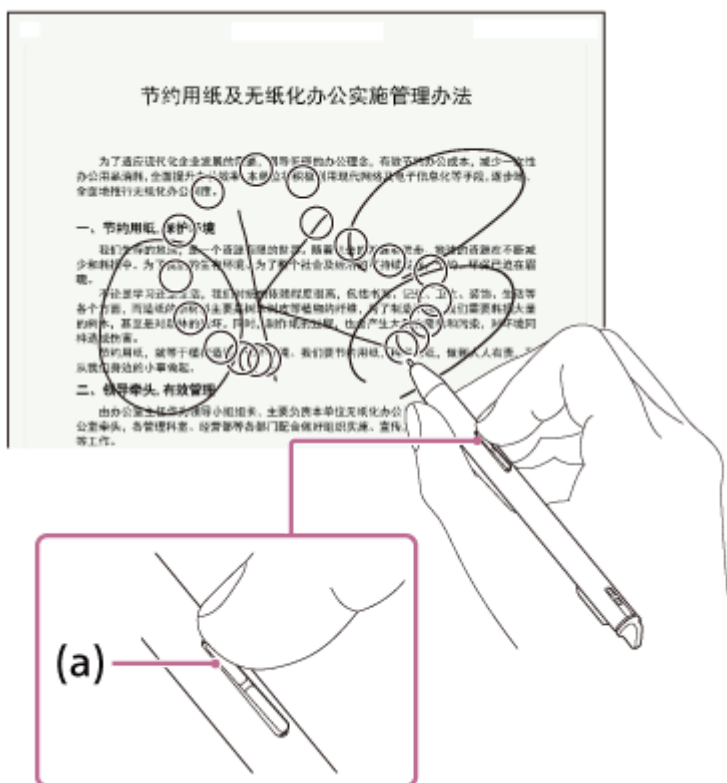

电子纸的橡皮擦可以仅选择线条的一部分而擦除整个线条。无需像在普通纸上擦除铅笔标记那样选择想要擦除的完整区域。通过选择多个线条，可以一次全部擦除。

### 在普通纸上擦除时

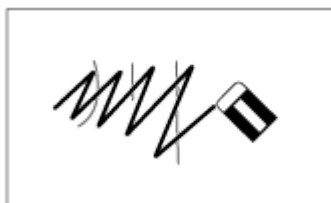

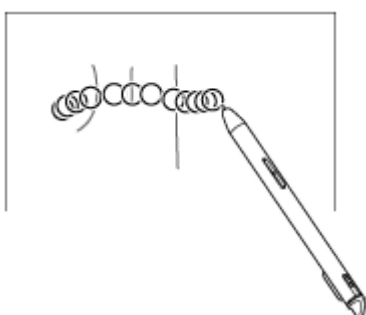

### 在电子纸上擦除时



## 更改橡皮擦的尺寸

轻触文档画面的任意位置，以显示工具栏。然后，轻触文档画面右上角的 （手写笔设置）并选择[橡皮擦大小]。

## 撤消/重做擦除书写或高亮显示

轻触文档画面的任意位置，以显示工具栏。然后，轻触文档画面右上角的 （撤消/重做）并选择[ 撤消]或[ 重做]。

### 注意

- 前往不同的页面将复位[撤消]/[重做]功能。

## 复制/剪切和移动书写项目

您可以在电子纸中复制、剪切和移动书写项目。

**1 在包含您想要复制/剪切的书写项目的文档画面中轻触任意位置，显示工具栏。**

**2 轻触文档画面右上方的 ... (选项) — [范围选择]。**

画面切换为区域选择模式画面。  
您无法在区域选择模式画面中翻页。

**3 使用手写笔圈出您想要复制/剪切的书写项目，然后选择[复制]或[剪切]。**

圈出区域中的书写项目被选中。  
当复制和剪切完成时，画面返回到文档画面。

**4 在您想要将书写项目粘贴到的文档画面中轻触  (粘贴)。**

画面切换为粘贴模式画面。  
您无法在粘贴模式画面中翻页。



**5 轻触您想要粘贴的位置。**

粘贴到所需位置后，您可以使用手写笔拖动书写项目来调节位置。  
调节后，轻触[确定]或轻触所选书写项目之外的任意位置，确认复制/移动位置。

### 移动相同画面内的项目

将所选书写项目拖放到您想要移动的位置后，轻触[确定]或轻触所选书写项目之外的任意位置，确认复制/移动位置。

### 撤消/重做复制/剪切和移动书写的操作

轻触文档画面的任意位置，以显示工具栏。然后，轻触文档画面右上角的  (撤消/重做) 并选择[  撤消]或[  重做]。

#### 注意

- 粘贴操作只能使用一次。粘贴一次后， (粘贴) 图标将消失。
- 如果重新启动电子纸，[复制]/[剪切]内容将消失。
- 如果[复制]/[剪切]新的项目，之前所选内容将被覆盖。
- 前往不同的页面将复位[撤消]/[重做]功能。

## 显示注解列表

---

可在列表中显示并在页面中搜索手写注解和高亮部分。

- 1 轻触文档画面的任意位置，以显示工具栏。
- 2 轻触文档画面右上方的 ... (选项) — [注解清单]。
- 3 轻触[手写笔迹清单]选项卡或[高亮标记清单]选项卡。
- 4 从列表中轻触一项。  
将显示轻触的页面。

## 关闭注解列表

轻触注解列表之外的区域。

### 注意

- 视文档内注解的数量而定，注解列表可能需要一段时间才能出现。

---

## 相关主题

- [限制编辑注解](#)

电子纸  
DPT-RP1/DPT-CP1

## 限制编辑注解

---

更改设置，以便无法编辑在电子纸之外对文档所做的注解。

- 1 按  (主页) 按钮，并轻触[设置]。
- 2 轻触[本机设置] — [禁用注解编辑] — [启用]。

## 校准手写笔

设置握笔的方式，并校正手写笔接触屏幕的位置和笔迹出现的位置之间的任何位移。

- 1 按  (主页) 按钮，并轻触[设置]。
- 2 轻触[本机设置] — [笔尖位置调整]。
- 3 从握笔方式的四个选项中，选择与您自己握笔姿势最相似的选项，然后轻触[下一步]。
- 4 使用手写笔以您正常的书写方式追踪虚线。  
追踪时虚线顶部不会出现线条。当您抬起手写笔，线条出现。  
在下一个画面中将校正您画线的位移。如果此线位移，请勿担心。
- 5 轻触[下一步]。  
显示手动校正画面。
- 6 轻触上、下、左、右箭头移动您画的线条，使其与虚线对齐。
- 7 当线条基本在相同位置时，轻触[下一步]。  
显示确认画面。
- 8 再次追踪虚线，和步骤4操作一样。  
如果您画的线条出现位移，请轻触[重新调整]返回上一个画面。将显示您在确认画面上画的线条，因此再次校正位移，和步骤6操作一样。当您完成校正位置后，轻触[下一步]，并再次在确认画面上追踪虚线。
- 9 当虚线和您画的线条对齐时，轻触[保存]。



电子纸  
DPT-RP1/DPT-CP1

## 使用PDF样式

---

本设备可使用Adobe Acrobat生成的以下PDF样式。

- 复选框
- 单选按钮
- 下拉列表
- 文本字段
- 列表框

### 使用复选框/单选按钮/下拉列表/列表框

请使用手指或手写笔勾选PDF，或选择项目。

### 使用文本字段

请使用手指或手写笔轻触文本字段，然后通过键盘输入字母，再轻触[保存]。

## 创建新的笔记

有两种类型的笔记：“独立笔记”和“文档边注”。本章节说明如何创建独立笔记。有关如何创建边注的信息，请参阅“相关主题”中的链接。

**1** 按  (主页) 按钮，并轻触[创建笔记]。

**2** 选择模板，并轻触[确定]。

在笔记文件夹中生成笔记，文件名为模板名称与创建日期的组合。

### 提示

- 笔记被创建为PDF文件并可按照与文档相同的方式操作。创建后，可使用Digital Paper App将笔记移至其他文件夹或更改文件名。

### 注意

- 即使文档打开时，执行以上步骤也不会文档上创建边注。

### 相关主题

- [添加/编辑笔记模板](#)
- [在打开的文档上创建边注](#)
- [在电子纸上更改文档/文件夹的组织](#)
- [选择笔记模板的默认设置](#)

电子纸  
DPT-RP1/DPT-CP1

## 打开笔记

---

1 按  (主页) 按钮, 并轻触[所有笔记]。

2 轻触您想要显示的笔记。

### 提示

- 笔记是以特殊属性标记的文档 (PDF文件)。与文档一样, 也可用“所有文档”列表或快速访问列表打开笔记。

---

### 相关主题

- [打开边注](#)
- [打开文档](#)
- [从文件夹选择和打开](#)
- [从快速访问列表中打开不同文档](#)

## 在打开的文档上创建边注

有两种类型的笔记：“独立笔记”和“文档边注”。本章节说明如何在文档上创建边注。有关如何创建独立笔记的信息，请参阅“相关主题”中的链接。

### 提示

- 当在边注和文档之间建立了一对一关系时，只需在文档的画面上选择…（选项）— [打开边注]即可在文档侧边显示边注。此方法便于显示笔记，而无需在列表中查找。

- 1 轻触文档画面的任意位置，以显示工具栏。
- 2 轻触文档画面右上方的…（选项）— [新建该文件的边注]。
- 3 选择模板，并轻触[确定]。

文档和边注并列显示。

边注与文档的文件名相同，末尾附加“\_Note”，位于和文档相同的文件夹中。

## 更改文档和边注显示侧

轻触…（选项）— [交换左右页面]。

## 仅显示一个文档

轻触左侧或右侧的…（选项），然后轻触[仅显示该文档]。

### 注意

- 当文档和边注并列显示时，无法旋转文档。
- 文档和边注无法上下显示。
- 当按 （主页）按钮并轻触[创建笔记]时，将创建独立笔记，而非边注。
- 无法在笔记中创建边注。

### 提示

- 每个文档只能创建一个边注。当您想要创建边注来替换现有的边注时，请在以与文档并列的格式显示现有边注之后，轻触…（选项）— [新建该文件的边注]。原来的边注将变为独立笔记。
- 边注被创建为PDF文件并可按照与文档相同的方式操作。创建后，即使使用Digital Paper App将文档或边注移动到其他文件夹或更改边注的文件名，文档和边注之间的关系仍将保持。

## 相关主题

- [添加/编辑笔记模板](#)
- [并列显示文档](#)
- [在电子纸上更改文档/文件夹的组织](#)

- [创建新的笔记](#)
- [选择笔记模板的默认设置](#)

4-597-942-27(1) Copyright 2018 Sony Corporation

电子纸  
DPT-RP1/DPT-CP1

## 打开边注

---

- 1 轻触文档画面的任意位置，以显示工具栏。
- 2 轻触文档画面右上方的…（选项）— [打开边注]。

### 提示

- 边注是以特殊属性标记的文档（PDF文件）。与文档和独立笔记一样，可以单独打开。

---

### 相关主题

- [打开笔记](#)
- [打开文档](#)
- [从文件夹选择和打开](#)
- [从快速访问列表中打开不同文档](#)

## 从笔记中添加/删除页面

---

- 1 轻触文档画面的任意位置，以显示工具栏。
- 2 轻触文档画面右上方的…（选项）— [插入新页面]或[删除当前页面]。  
轻触[插入新页面]时，在当前显示的页面前插入一页。

### 在最后一页之后添加页面

在笔记的最后一页，向转至下一页的方向滑动（移动手指）。

#### 注意

- 删除某页面后，无法恢复。
- 以双联页形式查看文件时，无法添加/删除页面。

电子纸  
DPT-RP1/DPT-CP1

## 选择笔记模板的默认设置

---

设置是在创建新笔记时选择模板，还是使用没有待选选项的特定模板。

- 1 按  (主页) 按钮，并轻触[设置]。
  - 2 轻触[本机设置] — [笔记模板]，然后轻触所需模板或[选择每次创建笔记时的模板]。
- 

### 相关主题

- [添加/编辑笔记模板](#)



电子纸  
DPT-RP1/DPT-CP1

## 添加/编辑笔记模板

使用Digital Paper App，您可以将笔记模板添加到电子纸。您也可以删除模板和更改其名称。

- 1 将电脑连接到电子纸。
- 2 启动电脑上的Digital Paper App。
- 3 单击[设置]显示[设置]画面。

### 添加笔记模板

单击[笔记模板]下的[添加]。

单击[选择文件]，然后从电脑中选择想要用作模板的PDF文件。输入模板的名称，然后单击[确定]。

### 删除笔记模板

选择模板，并单击[删除]。

### 更改模板的名称

选择模板，并单击[名称变更]。然后输入模板的名称，并单击[确定]。

#### 注意

- 受密码保护的PDF文件无法添加为模板。

#### 提示

- 对于多页PDF文件，仅第一页将被注册为模板。

### 相关主题

- [选择笔记模板的默认设置](#)

## 更改电子纸的相关设置

1 按  (主页) 按钮, 并轻触[设置]。

2 设置各个项目。

### 设置项目

- [Wi-Fi]  
打开/关闭Wi-Fi功能。
- [Wi-Fi 设置]
  - [在睡眠模式下保持 Wi-Fi 连接]  
当选择[持续启用]或[仅接通电源时启用]时, 即使电子纸进入睡眠模式, 也可以保持Wi-Fi连接, 并且可以从Digital Paper App传输和操作文档。
  - [使用的 Wi-Fi 频段]  
选择您想要用于电子纸的Wi-Fi网络的频率。
  - [手动添加网络]  
添加Wi-Fi网络。
  - [更新网络清单]  
更新[网络清单]。
  - [网络清单]  
查看Wi-Fi网络的列表。  
轻触当前连接的SSID, 显示[链接速度]、[频率]和其他连接信息。
- [Bluetooth]  
打开/关闭Bluetooth功能。
- [Bluetooth 设置]
  - [Bluetooth 配对]  
进入Bluetooth配对的待机模式。
  - [在睡眠模式下保持 Bluetooth 连接]  
当选择[持续启用]或[仅接通电源时启用]时, 即使电子纸进入睡眠模式, 也可以保持Bluetooth连接, 并且可以从Digital Paper App传输和操作文档。
  - [删除所有 Bluetooth 设备配对信息]  
删除所有已配对Bluetooth设备的配对信息。
- [NFC]  
打开/关闭NFC功能。
- [启动 Wi-Fi 接入点]  
将本设备用作Wi-Fi接入点。
- [Wi-Fi 接入点信息]  
显示/编辑本设备用作Wi-Fi接入点时的SSID和密码。
- [本机设置]
  - [笔尖位置调整]  
设置握笔的方式, 并校正手写笔接触屏幕的位置和笔迹出现的位置之间的任何位移。
  - [笔的颜色]  
选择在文档中手写时的手写笔配色 ([蓝色 / 红色]或[黑色 / 红色]) 。
  - [禁用注解编辑]  
无法编辑在电子纸之外对文档所做的注解。
  - [笔记模板]  
设置是每次创建新笔记时选择一个模板, 还是创建新笔记时默认使用特定模板 (没有待选选项) 。
  - [屏幕锁定]

- [屏幕锁定]  
通过设置长度为4至20个字母数字字符和符号的锁定密码，在电子纸上设置画面锁定。
  - [变更锁定密码]  
更改电子纸的锁定密码。
  - [设置用于解除锁定的 NFC 卡]  
注册FeliCa卡、FeliCa兼容移动电话、智能手机等，然后即可用于解除电子纸的画面锁定。
  
  - [控制服务器设置]  
电子纸与控制系统连接时使用的设置。
  - [初始化电子纸]  
初始化系统存储，并使所有设置恢复为其出厂默认设置。初始化完成后，电子纸将自动关闭。
  
  - [关于设备]
    - [设备信息]  
显示系统存储的可用空间、[软件版本]、[设备 ID]、[MAC 地址]和[Bluetooth 地址]。
    - [使用许可协议]  
显示软件的最终用户许可协议。务必在使用前阅读此协议。
  
  - [认证信息]  
显示基于自愿控制措施规则的VCCI标志，以及无线电波/无线电通信行业的标志和注册编号。
- 

## 相关主题

- [通过Wi-Fi连接/使用USB线缆连接](#)
- [通过Bluetooth连接](#)
- [选择笔记模板的默认设置](#)
- [设置画面锁定](#)
- [添加/编辑笔记模板](#)
- [校准手写笔](#)

## 使用Digital Paper App更改电子纸设置

使用Digital Paper App更改电子纸的设置。

- 1 将电脑连接到电子纸。**  
当更改Wi-Fi网络的设置时，请通过USB线缆连接。
- 2 启动电脑上的Digital Paper App。**
- 3 单击[设置]，并设置各个项目。**

### 设置项目

- [已匹配的电子纸]  
显示已配对电子纸的信息。如果与不同的电子纸配对，请单击[重新设置匹配]。
- [Bluetooth 自动连接]（对于Windows）  
当启动Digital Paper App时，设置是否自动连接Bluetooth配对的电子纸。
- [自动通知]  
设置电子纸是否自动通过互联网检查软件更新信息。
- [自动同步]  
当使用Digital Paper App时，设置是否自动同步连接的电子纸。
  - [间隔]  
将间隔设置为自动同步。
- [笔记模板]  
将笔记模板添加到电子纸、删除模板，或更改模板的名称。
- [电子纸的Wi-Fi]  
设置是否通过Wi-Fi连接电子纸。
- [已保存Wi-Fi网络列表]  
添加电子纸要连接的Wi-Fi网络，或编辑/删除已存储的Wi-Fi网络的设置。  
仅当Wi-Fi打开时，才可设置Wi-Fi网络。
- [一般设置]  
单击[编辑]编辑各个项目。
  - [用户名]  
此处设置的用户名将列为注解的作者。
  - [日期显示形式]  
设置日期的显示格式。
  - [时间显示形式]  
设置时间的显示格式。
  - [时区]  
设置时区。
  - [自动睡眠]  
设置电子纸进入睡眠模式之前的时间量。

### 提示

- 电子纸设备最多可存储20个Wi-Fi网络。
- 电子纸支持安全方式WPA2-PSK (AES) 和802.1x EAP (TLS/PEAP)。请参阅您无线路由器的使用说明书，确认您的无线路由器是否支持相同的安全方式。
- 当本设备与Digital Paper App连接时，将自动设置时间。

## 注意

- 如果与其他电子纸配对，将删除同步设置。
- 若要使用Digital Paper App为单个用户帐户配对多个电子纸设备，请务必设置“[连接第二个和后续电子纸](#)”。

---

## 相关主题

- [通过Wi-Fi连接/使用USB线缆连接](#)
- [通过Bluetooth连接](#)
- [连接第二个和后续电子纸](#)

4-597-942-27(1) Copyright 2018 Sony Corporation

电子纸  
DPT-RP1/DPT-CP1

## 更新软件

通过互联网自动检查电子纸和Digital Paper App的软件更新信息。发现更新信息时，Digital Paper App的画面上出现一条信息，您可以选择是否更新。当更新电子纸的软件时，使用附送的USB线缆将电脑连接到电子纸。

### 注意

- 更新软件时，需要将电脑连接到互联网。

如果跳过更新或想要手动检查更新信息，请按照以下步骤操作。

- 1 使用附送的USB线缆将电脑连接到电子纸。
- 2 将电脑连接到互联网，并启动Digital Paper App。
- 3 从菜单栏单击[帮助] — [软件升级]，并按照画面说明更新。

### 检查电子纸的软件版本

按电子纸上的 （主页）按钮，并轻触[设置] — [关于设备] — [设备信息]。

### 检查Digital Paper App的软件版本

- 对于Windows  
从Digital Paper App的菜单栏，单击[帮助] — [Digital Paper App相关事项]。
- 对于Mac  
从Digital Paper App的菜单栏，单击[Digital Paper App] — [Digital Paper App相关事项]。

电子纸  
DPT-RP1/DPT-CP1

## 设置Digital Paper App

若要将文档传输到电子纸，必须将专用应用程序“Digital Paper App”安装到电脑并在电子纸和电脑上的Digital Paper App之间设置连接（执行配对）。

- 通过将Digital Paper App安装到家庭或办公室中的多个电脑，可以将多个电脑与一个电子纸设备配对。如果一台电脑设置有多个用户帐户，每个用户帐户必须单独配对。

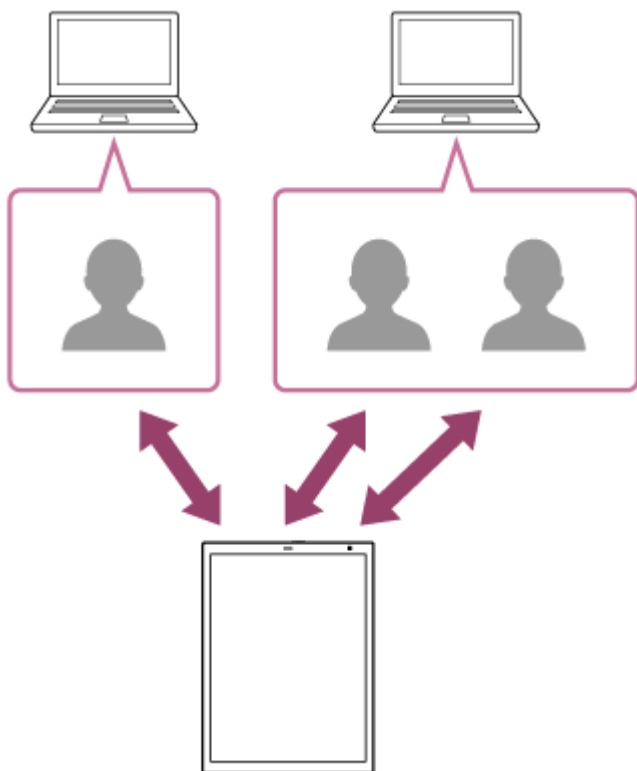

- 单个用户帐户的Digital Paper App可与多个电子纸设备配对。有关如何与Digital Paper App配对的信息，请参阅“相关主题”中的链接。

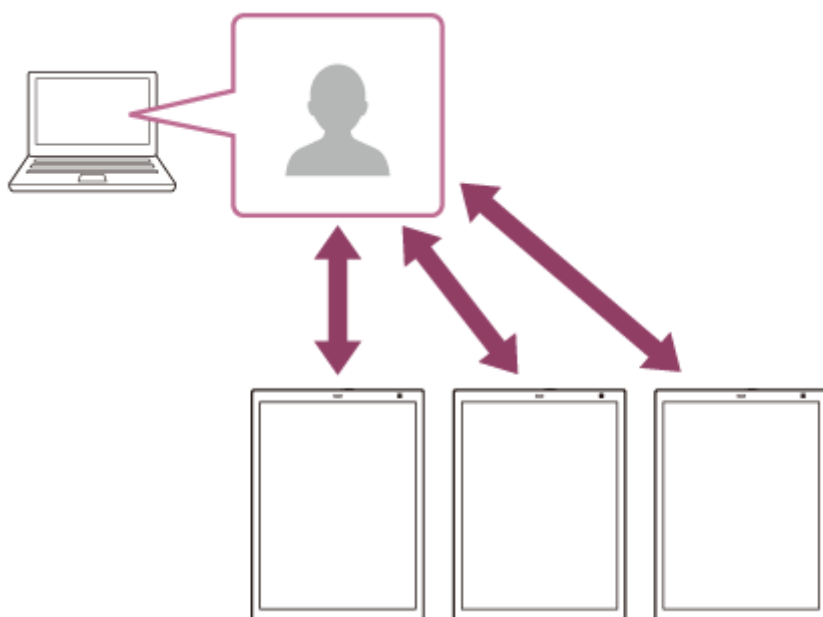

- 对一台电脑设置多个用户帐户时，请务必为每个用户帐户设置“[连接第二个和后续电子纸](#)”。

如果在初始设置期间跳过配对，或如果想要将Digital Paper App安装到不同的电脑，请按照以下步骤操作。

- 1 打开电脑并将其连接到互联网。**  
如果Digital Paper App已安装到电脑，则无需步骤1和步骤2。请转至步骤3。
- 2 从客户支持网站下载Digital Paper App，并将其安装到电脑上。**
- 3 启动Digital Paper App，并使用附送的USB线缆将电脑连接到电子纸。**  
显示[连接电子纸]画面。
- 4 按照Digital Paper App的画面说明，将电子纸设备与Digital Paper App配对。**
- 5 如果电子纸有可用软件更新，请执行更新。**

---



#### 相关主题

- [连接第二个和后续电子纸](#)



电子纸  
DPT-RP1/DPT-CP1

## 无法打开电源





- 当按 （电源）按钮时，如果充电指示灯以红色闪烁三次，则表示电池电量耗尽。使用附送的USB线缆将电子纸连接到电脑进行充电。
- 当电池完全没电时，电子纸无法打开。如果使用附送的USB线缆将电子纸连接到电脑进行充电，电子纸将打开。
- 当电源未打开时，即使通过附送的USB线缆连接电子纸进行充电，也要按下 （电源）按钮。当电池完全没电时，从开始充电到能打开电源可能需要五到十分钟。
- 当电子纸遇到冷凝情况时，电源可能无法打开。请等待数小时，然后再打开。

电子纸  
DPT-RP1/DPT-CP1

## 无法对电子纸充电

- 请使用附送的USB线缆进行充电。如果使用非附送的USB线缆，则不保证性能和安全。
- 使用附送的USB线缆将电脑直接连接到电子纸。如果通过USB集线器连接到电脑，则不保证功能。
- 当连接到电脑进行充电时，确保电脑打开。如果电脑关闭，电子纸无法充电。如果电源打开但电脑处于睡眠模式、待机模式或休眠状态，电子纸无法充电。确保在充电期间电脑不会进入任何类型的睡眠模式。
- 从笔记本电脑对电子纸充电时，笔记本电脑必须有充足的电量。请在对电子纸充电的同时也对笔记本电脑充电。
- 在建议的5 °C至35 °C温度范围内充电。当电子纸处于建议的温度范围之外而无法充电时，请从电子纸拔下USB线缆。等到温度处于建议的范围内，再重新连接USB线缆并充电。

## 电池似乎快速消耗

- 检查电池是否完全充电。按  (主页) 按钮在主页菜单的右上角显示电池图标。当图标从  变为  时，充电完成。
- 当在低于5 °C的环境温度下使用电子纸时，电池可能会快速消耗，但这并非故障。
- 即使电子纸处于睡眠模式，电池也会消耗。建议不使用时完全关闭电源。
- 即使电源关闭，如果长时间闲置电子纸，电池也会消耗。使用前请对电子纸充电。
- 不使用网络时，关闭Wi-Fi功能。按  (主页) 按钮并轻触[设置]，然后轻触[Wi-Fi]清除勾选标记。
- 不使用Bluetooth连接时，关闭Bluetooth功能。按  (主页) 按钮并轻触[设置]，然后轻触[Bluetooth]清除勾选标记。
- 如果电子纸连接到处于睡眠模式、待机模式或休眠状态的电脑，电池将消耗，而不会充电。确保电脑不会进入任何类型的睡眠模式。
- 电池使用时间因使用频率、设备设置和使用环境而异。
- 在以下条件下，电池将更快消耗。
  - 频繁书写。
  - 频繁使用高亮显示。
  - 频繁搜索文档。
  - 显示包含大图像文件的文档。
  - 使用电子纸时[Wi-Fi]设置为打开。或者，将Wi-Fi连接设置为在睡眠模式期间保持连接。
  - 选择[设置]中的[Wi-Fi 设置]，然后让显示画面停留在[网络清单]。
  - 使用电子纸时[Bluetooth]设置为打开。或者，将Bluetooth连接设置为在睡眠模式期间保持连接。

电子纸  
DPT-RP1/DPT-CP1

## 需要一些时间才能显示画面

---

- 在寒冷环境中使用电子纸时，显示屏可能需要一些时间才起作用。

电子纸  
DPT-RP1/DPT-CP1

## 不出现画面

- 如果不出现画面且对电源按钮、手写笔或其他操作无反应，请复位电子纸。使用别针或回形针等细的物体按RESET（复位）按钮 (b)。然后，按 （电源）按钮 (a) 重新打开电源。请注意，复位电子纸可能会清除设备设置、文档注解和笔记内容。

### DPT-RP1

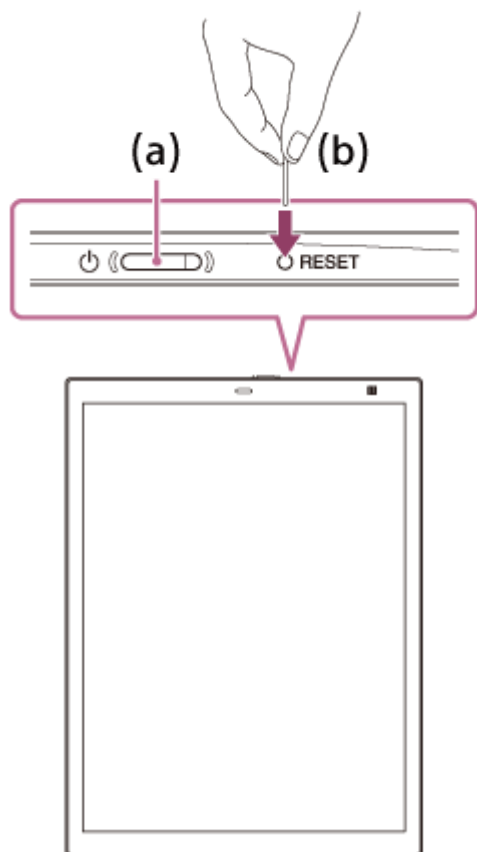

### DPT-CP1

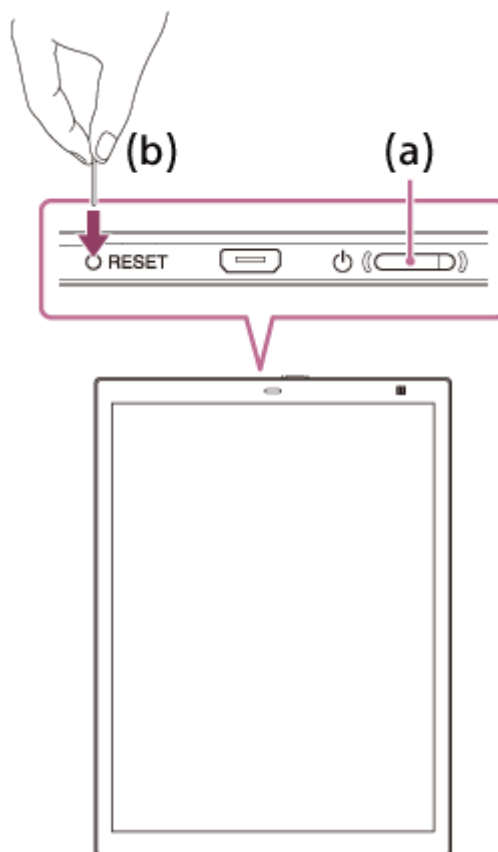

电子纸  
DPT-RP1/DPT-CP1

## 触摸面板反应慢

---

- 屏幕可能脏污：使用软布（例如眼镜清洁布）擦拭屏幕。

4-597-942-27(1) Copyright 2018 Sony Corporation

## 手写笔不工作

- 如果电池电量低，手写笔可能停止工作。使用附送的USB线缆将手写笔连接到电脑进行充电。充电期间，充电指示灯 (a) 以红色点亮。

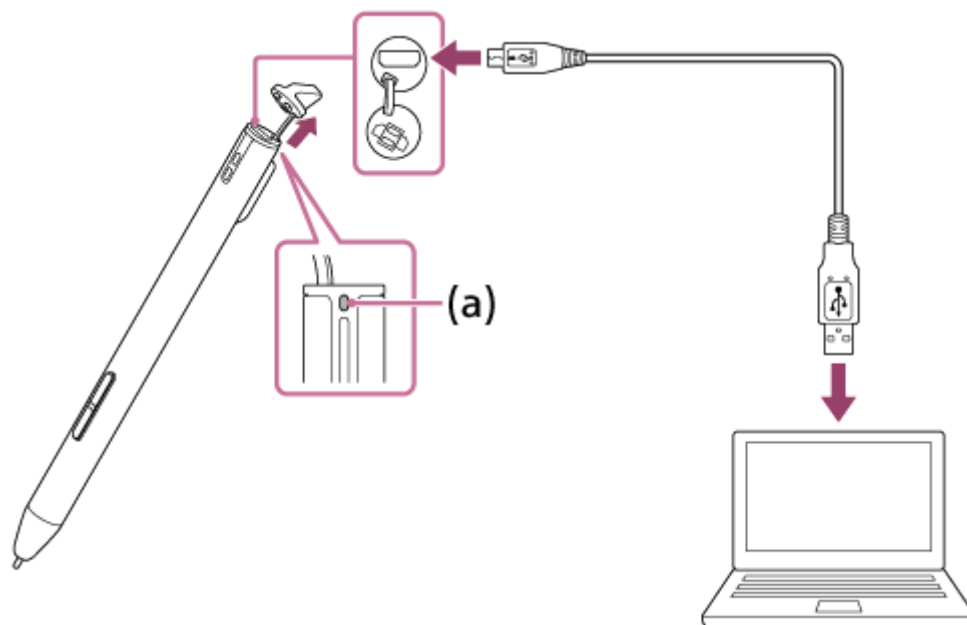

- 当连接USB线缆时，请小心不要按压笔尖。如果在连接USB线缆时按压笔尖，手写笔可能不工作。在此情况下，断开并重新连接USB线缆。

电子纸  
DPT-RP1/DPT-CP1

## 笔尖的位置与实际书写位置未对齐

- 如果实际书写或轻触位置与笔尖未对齐，可能需要校准手写笔。按  (主页) 按钮，并轻触[设置] — [本机设置] — [笔尖位置调整]。



## 无法设置/连接到网络

- 如果电子纸上的[网络清单]中未显示想要的Wi-Fi网络，请轻触[更新网络清单]或执行以下操作以添加Wi-Fi网络。

### 在电子纸上添加Wi-Fi网络



1. 轻触[设置] — [Wi-Fi 设置] — [手动添加网络]。
2. 输入[SSID]，选择[安全方式]，然后输入[密码]。
3. 轻触[连接]。

\* 无法在电子纸上配置“802.1x EAP(AES)”验证网络。若要配置，请使用Digital Paper App添加Wi-Fi网络。

### 使用Digital Paper App添加Wi-Fi网络

1. 使用附送的USB线缆将电脑连接到电子纸，并启动Digital Paper App。
  2. 单击[设置] — [已保存Wi-Fi网络列表]下的[添加]，并按照画面说明添加其他Wi-Fi网络。
  3. 按电子纸上的  (主页) 按钮，并轻触[设置]。
  4. 轻触[Wi-Fi]添加勾选标记。
  5. 轻触[Wi-Fi 设置]，然后从[网络清单]轻触所需Wi-Fi网络的SSID。
- 如果电子纸的电池电量低，可能无法连接到Wi-Fi网络。对电子纸充电，再将其连接到Wi-Fi网络。
  - 打开Wi-Fi功能。按  (主页) 按钮，并轻触[设置]，然后轻触[Wi-Fi]添加勾选标记。
  - 确认无线路由器在通信范围内。
  - 确认在电子纸上设置正确的安全方式 (WPA2-PSK (AES)、802.1x EAP (TLS/PEAP)) 和IP地址。
    1. 使用附送的USB线缆将电脑连接到电子纸，并启动Digital Paper App。
    2. 单击[设置]，然后从[已保存Wi-Fi网络列表]中选择SSID并单击[编辑]。
    3. 按照画面说明确认安全方式和IP地址。
  - 确认您的无线路由器支持电子纸的安全方式 (WPA2-PSK (AES)、802.1x EAP (TLS/PEAP))。此外，检查无线路由器的加密密钥。
  - 可能需要用户名和密码才能连接到公共无线LAN。输入正确的用户名和密码。
  - 如果无线路由器通过MAC地址过滤访问，请按电子纸上的  (主页) 按钮，然后轻触[设置] — [关于设备] — [设备信息]检查MAC地址。然后，将电子纸的MAC地址注册到无线路由器。
  - 确认无线路由器的网络设置正确。有关无线路由器设置的更多信息，请参阅路由器的使用说明书或联系网络管理员。
  - 电子纸可能距离无线路由器太远。将电子纸移到无线路由器附近。
  - 电子纸和无线路由器之间的墙壁、金属和混凝土等障碍物可能会减弱连接。将电子纸移至其他位置。
  - 电子纸可能受到附近使用2.4 GHz频带的无线设备 (无绳电话、微波炉、Bluetooth设备等) 的信号干扰。关闭这些设备的无线功能，或将电子纸移至其他位置。
  - 如果无线路由器设置为不显示其SSID (隐藏设置)，当将Wi-Fi网络添加到电子纸时，无线路由器将不会出现在SSID列表中。手动设置Wi-Fi网络。
  - 电子纸设备最多可存储20个Wi-Fi网络。当已存储20个网络时，如果想要添加其他Wi-Fi网络，请删除不需要的Wi-Fi网络。

## 网络连接突然停止工作

- 如果电子纸的电池电量低，可能无法连接到Wi-Fi网络。对电子纸充电，再将其连接到Wi-Fi网络。
- 确认无线路由器在通信范围内。
- 连接到可用网络。按  (主页) 按钮，然后轻触[设置] — [Wi-Fi 设置] — 可用Wi-Fi网络的SSID。
- 电子纸距离无线路由器太远。将电子纸移到无线路由器附近。
- 电子纸和无线路由器之间的墙壁、金属和混凝土等障碍物可能会减弱连接。将电子纸移至其他位置。
- 电子纸可能受到附近使用2.4 GHz频带的无线设备（无绳电话、微波炉、Bluetooth设备等）的信号干扰。关闭这些设备的无线功能，或将电子纸移至其他位置。
- 连接的网络可能出现问题。与网络管理员确认。
- 当无线路由器的密码已更改时，使用Digital Paper App输入新密码，然后重新连接。
  1. 使用附送的USB线缆将电脑连接到电子纸，并启动Digital Paper App。
  2. 单击[设置]，然后从[已保存Wi-Fi网络列表]中选择SSID并单击[编辑]。
  3. 按照画面说明输入新密码。
  4. 按电子纸上的  (主页) 按钮，并轻触[设置] — [Wi-Fi 设置] — [更新网络清单]。
  5. 从[网络清单]轻触所需Wi-Fi网络的SSID。

## 如果无法通过Bluetooth建立连接

- 如果电子纸的电池电量低，可能无法连接。对电子纸充电后再通过Bluetooth建立连接。
- 对于Windows，使用“访问点模式”进行Bluetooth连接。
- 删除配对信息并重新配对。
- 最多可连接四台电脑。如果想要连接第五台电脑，请断开不必要的连接。
- 电子纸距离无线路由器太远。将电子纸移到电脑附近。
- 电子纸和电脑之间的墙壁、金属和混凝土等障碍物可能会减弱连接。将电子纸移至其他位置。
- 电子纸可能受到附近使用2.4 GHz频带的无线设备（无绳电话、微波炉、Bluetooth设备、无线设备等）的信号干扰。关闭这些设备的无线功能，或将电子纸移至其他位置。
- 当电子纸被初始化时，也将删除配对信息。删除电脑的配对信息后，重新执行Bluetooth配对。

## 相关主题

- [使用Digital Paper App更改电子纸设置](#)

电子纸  
DPT-RP1/DPT-CP1

## 无法显示文档

---

- 只能显示符合PDF 1.7规范的PDF文件。不支持包含Adobe扩展等级1-8的扩展功能的PDF文件。

电子纸  
DPT-RP1/DPT-CP1

## 不显示字符

---

- 可能无法显示用户定义的文本和某些特殊符号。

电子纸  
DPT-RP1/DPT-CP1

## 无法添加注解





---

- 如果手写笔电池电量太低，则无法生成注解。请对手写笔充电。
- 当正在保存文档时，无法生成注解。
- 当系统存储的可用空间有限时，文档将以“只读”方式打开，并且无法生成注解。删除不必要的文档可增加可用空间容量。
- 无法在扫描文档（仅包含图像数据的页面）或嵌入图像的文本中添加高亮显示。
- 正在通过Digital Paper App操作电子纸时，注解可能暂时不可用。请等到操作完成。

## 无法编辑或删除注解

- 当[禁用注解编辑]设置为[启用]时，无法编辑在电子纸以外所做的注解。若要使这些注解可编辑，请按 （主页）按钮并轻触[设置] — [本机设置]，然后将[禁用注解编辑]更改为[停用]。
- 当手写笔的电池电量低时，可能无法编辑或删除注解。对手写笔充电。
- 当文档受保护时，无法编辑或删除注解。
- 当系统存储的可用空间有限时，文档将以“只读”方式打开，并且无法编辑或删除注解。删除不必要的文档可增加可用空间容量。
- 使用Digital Paper App操作电子纸时，可能暂时无法编辑或删除注解。请等到操作完成。

## 电脑不识别电子纸

- 可能需要一些时间才能识别电子纸。
- 请使用附送的USB线缆。如果使用非附送的USB线缆，则不保证性能和安全。
- 使用附送的USB线缆将电脑直接连接到电子纸。如果通过USB集线器连接到电脑，则不保证功能。
- 连接线缆的USB端子可能破损。尝试连接到电脑上的其他USB端子。
- 如果使用USB连接进行连接，请断开USB线缆，然后重新连接。如果使用无线连接进行连接，请断开连接，然后重新连接。
- 如果使用Wi-Fi进行连接，请将电脑和电子纸连接到同一个网络。若要确认电子纸的设置，请按  (主页) 按钮，然后轻触[设置] — [Wi-Fi 设置]。
- 尝试暂时关闭电子纸或电脑上的Wi-Fi功能，然后重新打开。对于电子纸，请按  (主页) 按钮，并轻触[设置]。然后轻触[Wi-Fi]，先清除再重新添加勾选标记。
- 按住  (电源) 按钮约三秒关闭电源，然后重新打开。
- 如果通过上述方法仍未解决问题，请暂时断开电子纸和电脑的连接，并使用别针或回形针等细的物体按RESET (复位) 按钮 (b)。然后，按  (电源) 按钮 (a) 打开电子纸，并使用附送的USB线缆将电脑连接到电子纸。请注意，复位电子纸可能会清除设置、文档上的注解和笔记的内容。

### DPT-RP1

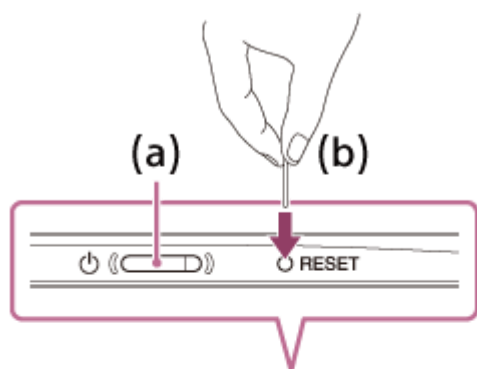

### DPT-CP1

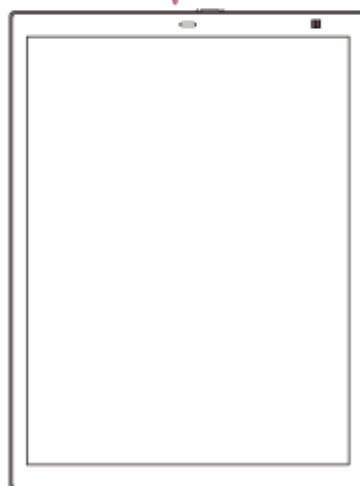
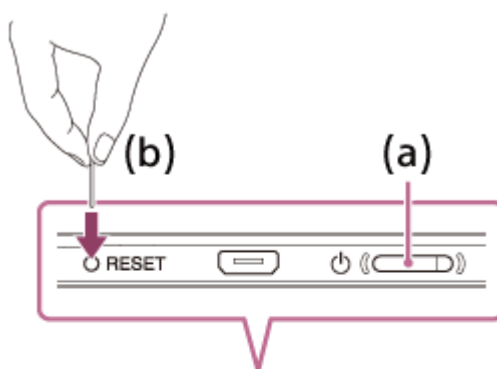

电子纸  
DPT-RP1/DPT-CP1

## 无法将文档从电脑传输到电子纸

- 电子纸系统存储的可用空间可能不足。在Digital Paper App画面的左上方区域检查电子纸的容量。当可用空间不足时，使用Digital Paper App删除任何不必要的数​​据。



## 法律声明

版权法禁止未经版权所有者的许可全部或部分复制本产品的数据或本帮助指南的内容（插图、相关文档等）。此外，除个人使用外，未经Sony许可不得使用本产品的数据或本帮助指南的内容。

- Sony、Sony标识是Sony Corporation的商标或注册商标。
- Microsoft和Windows是Microsoft Corporation在美国和/或其他国家的商标或注册商标。
- Macintosh、Mac、Mac OS和macOS是Apple Inc.在美国和其他国家注册的商标。
- 本DPT-RP1/DPT-CP1包含经Adobe Systems Incorporated授权的Adobe Reader Mobile软件，版权所有© 1995-2011 Adobe Systems Incorporated。保留所有权利。Adobe和Reader是Adobe Systems Incorporated的商标。
- 本产品包含由OpenSSL Project开发的用于OpenSSL Toolkit的软件。  
(<http://www.openssl.org/>) 版权所有© 1998-2011 The OpenSSL Project。保留所有权利。
- Wi-Fi、Wi-Fi CERTIFIED标识、WPA、WPA2和Wi-Fi Protected Setup是Wi-Fi Alliance的商标或注册商标。
- Foxit PDF SDK版权所有(c) 2017, Foxit Corporation  
[www.foxitsoftware.com](http://www.foxitsoftware.com), 保留所有权利
- 此软件的部分版权所有©2005  
The FreeType Project ([www.freetype.org](http://www.freetype.org))。保留所有权利。
- 此软件部分基于Independent JPEG Group的工作。
- N标记是NFC Forum, Inc.在美国和其他国家的商标或注册商标。
- Bluetooth字标和标识由Bluetooth SIG, Inc.所有，且Sony Corporation对此类标记的任何使用均经过授权。
- FeliCa是Sony Corporation的注册商标。

本档中出现的的所有其他系统名称和产品名称均为其各自所有者的注册商标或商标。  
此外，本档中未标注商标™和注册商标®符号。

电子纸  
DPT-RP1/DPT-CP1

## 规格

### 规格

#### 基本信息

- 显示屏
  - DPT-RP1  
338 mm对角线电泳显示屏  
1650 × 2200像素分辨率  
16级灰阶
  - DPT-CP1  
262 mm对角线电泳显示  
1404 × 1872像素分辨率  
16级灰阶
- 触摸屏  
投射式电容触摸屏，支持手写笔输入
- 内存容量/用户可用容量  
16 GB/约11 GB
- 内存中可存储的PDF文件数量  
约10000个文件  
(一个PDF文件约1 MB)
- 接口  
微型USB接口

#### 电源

- 电池  
内置充电电池
- 使用USB的充电时间  
约5.5小时
- 使用非附送电源适配器的充电时间  
(建议的电源适配器：AC-UUD12) 约3.5小时
- 电池使用时间 (连续使用)  
Wi-Fi关闭：最多3周<sup>\*1</sup>  
Wi-Fi打开：最多1周<sup>\*2</sup>
- 工作/充电温度  
5 °C至35 °C

#### Wi-Fi<sup>\*3</sup>

- 无线标准  
IEEE 802.11a/b/g/n/ac MIMO
- 频带  
2.4 GHz频带、5 GHz频带
- 安全  
WPA2-PSK (AES) 、802.1x EAP (TLS/PEAP)
- 连接类型  
WPS (Wi-Fi Protected Setup) /手动设置
- Wi-Fi验证  
支持

#### Bluetooth

- 通信方法  
Bluetooth版本4.2
- 频带  
2.4 GHz频带

## NFC\*4

- 频带  
13.56 MHz频带

## 尺寸/质量

- 尺寸 (宽/高/深)
  - DPT-RP1  
约224 mm × 302.6 mm × 5.9 mm
  - DPT-CP1  
约174.2 mm × 243.5 mm × 5.9 mm
- 质量 (包括电池)
  - DPT-RP1  
约349 g
  - DPT-CP1  
约240 g

## 手写笔

- 电池  
内置充电电池
- 使用USB的充电时间  
约3小时
- 使用电源适配器的充电时间  
约3小时
- 电池使用时间 (连续使用)  
约1个月\*5
- 工作/充电温度  
5 °C至35 °C

设计和规格如有变更，恕不另行通知。

- \*1 在每天阅读30页的PDF文档60分钟且阅读时使用手写笔约1分钟的情况下。Bluetooth功能设置为关闭，且电子纸在不使用时处于睡眠模式。
- \*2 在每天阅读60页的PDF文档120分钟、阅读时使用手写笔约10分钟且通过Wi-Fi输入和输出文档两次的条件下。输入和输出文档操作假定为输入一个5 MB的PDF文件，阅读后再输出并附带有2 MB的笔记。Bluetooth功能设置为关闭，且电子纸在不使用时处于睡眠模式。
- \*3 通信速度可能会因通信设备之间的距离和是否存在障碍物、信号强度、线路阻塞和其他因素而异。DPT-RP1/DPT-CP1为家用。
- \*4 NFC是Near Field Communication的缩写，是短距离无线通信的标准之一。
- \*5 在每天在PDF文档中记入条目60分钟的情况下。电子纸在不使用时处于睡眠模式。

## 支持的文件类型

通过电子纸可显示以下文件类型。但是，视文件尺寸和格式而定，可能无法查看某些数据。文件扩展名如括号中所示。

## 文档

- PDF (.pdf)\*

\* 兼容PDF 1.7规范。不支持包含Adobe扩展等级1-8的扩展功能的PDF文件。  
支持Adobe Acrobat生成的PDF样式（复选框/单选按钮/下拉列表/文本字段/列表框）。

## Digital Paper App的工作环境

若要在电脑和电子纸（DPT-RP1/DPT-CP1）之间传输文档，必须在电脑上安装Digital Paper App。

## 操作系统\*

- Microsoft Windows 10 (64位)

- Windows 10 Home
- Windows 10 Pro
- Microsoft Windows 8.1 (64位)
  - Windows 8.1
  - Windows 8.1 Pro
- macOS
  - 11 (Big Sur)
  - 10.15 (Catalina)
  - 10.14 (Mojave)
  - 10.13 (High Sierra)

## CPU

- Intel Core™ 2 Duo 2.0 GHz, 或同等或更高的兼容CPU

## 内存

- 2 GB或更大

## 显示屏

- 屏幕分辨率1024 × 768

不支持以下系统环境。

- 自建电脑
- 非标准操作系统的电脑
- 多启动系统

\* 仅中文操作系统安装。