

Digitální fotoaparát
DSC-RX100M5A

Tuto příručku použijte, když nastanou problémy, nebo když máte dotazy ohledně přístroje.

Informace o kompatibilitě doplňků DSC-RX100M5A



Tento web poskytuje informace o kompatibilitě doplňků. (Otevře se další okno.)

Názvy částí/ikon a indikátorů

[Popis součástí](#)

Základní činnosti

[Používání řídicího kolečka](#)

[Používání ovládacího kroužku](#)

[Používání položek MENU](#)

[Používání tlačítka Fn \(Funkce\)](#)

[Jak používat obrazovku Quick Navi](#)

[Jak používat klávesnici](#)

Ikony a indikátory

- [Seznam ikon na displeji](#)
- [Přepnutí zobrazení displeje \(při snímání/přehrávání\)](#)
- [Tlačítko DISP \(Monitor/Hledáček\)](#)

Příprava fotoaparátu

[Kontrola fotoaparátu a přiložených částí](#)

Nabíjení bloku akumulátorů

- [Vložení/vyjmutí bloku akumulátorů](#)
- [Nabíjení bloku akumulátorů vloženého ve fotoaparátu](#)
- [Nabíjení připojením k počítači](#)
- [Životnost akumulátoru a počet nahratelných snímků](#)
- [Napájení ze síťové zásuvky](#)
- [Poznámky týkající se akumulátoru](#)
- [Poznámky týkající se nabíjení akumulátoru](#)

Vložení paměťové karty (prodává se samostatně)

- [Vkládání/vyjímání paměťové karty](#)
- [Paměťové karty, které lze použít](#)
- [Poznámky k paměťové kartě](#)

[Nastavení jazyka, data a času](#)

[Nápov. k fotoaparátu](#)

Snímání

[Fotografování](#)

Ostření

- [Režim ostření](#)

Automatické ostření

- [Oblast ostření](#)
- [AF s detekcí fáze](#)
- [Standard ostření](#)
- [Úprava nastavení oblasti ostření podle orientace fotoaparátu \(horizontální/vertikální\) \(Př. obl. AF vý./ší.\)](#)
- [Ovládání AF/ME](#)

- [AF podle oka](#)
- [Nast. prior. obl. v AF](#)
- [Prostř. zamknutý AF](#)
- [Registrace aktuální oblasti ostření \(Fce reg. obl. AF\),\(fotografie\)](#)
- [Vymazání registrované oblasti AF \(Vym. reg. obl. AF\)](#)
- [Před-AF \(fotografie\)](#)
- [Iluminátor AF \(fotografie\)](#)
- [Autom. zruš. obl. AF](#)
- [Zobr. obl. průb. AF](#)
- [Oblast fáz. detekce](#)

Ruční ostření

- [Ruč. zaost.](#)
- [Přímé ruční ostření \(DMF\)](#)
- [Zvětšení zaostření](#)
- [Asistent MF \(fotografie\)](#)
- [Doba zvětš. ostření](#)
- [Vých. zvětš. zaost. \(fotografie\)](#)
- [Nastavení obrysů](#)

Výběr režimu pohonu (nepřetržité snímání/samospoušť)

- [Režim pohonu](#)
- [Kontinuální snímání](#)
- [Samospoušť](#)
- [Samospoušť\(kont.\)](#)
- [Nepř. expoziční řada](#)
- [Exp. řada, jeden sní.](#)
- [Indikátor při snímání řady](#)
- [Or.vyváž.bílé](#)
- [Or.exp. DRO](#)
- [Nastavení řady](#)

Autoportréty s kontrolou na displeji

[Autoport./Samosp.](#)

Výběr velikosti fotografie/obrazové kvality

[Velik. sním. JPEG \(fotografie\)](#)

[Kvalita JPEG \(fotografie\)](#)

[Poměr stran \(fotografie\)](#)

[Formát souboru \(fotografie\)](#)

[Panoráma: Velikost](#)

[Panoráma: Směr](#)

Výběr režimu snímání

[Seznam funkcí voliče režimů](#)

[Inteligentní auto](#)

[Super auto](#)

[Přepínání automatického režimu \(Režim Automatika\)](#)

[Rozpoznání scény](#)

[Program auto](#)

[Priorita clony](#)

[Priorita závěrky](#)

[Ruční expozice](#)

[Snímání bulb](#)

[Plynulé panoráma](#)

[Volba scény](#)

[Vyvolat \(Nastavení snímání1/Nastavení snímání2\)](#)

[Video: Režim expozice](#)

[HFR \(Vys. sním. frekvence\): Režim expozice](#)

Ovládání režimu expozice/ měření

[Komp.expozice](#)

[Průvod. nast. expoz.](#)

[ND filtr](#)

[Režim měření](#)

[Prior. ob. víceb. měř.](#)

[Bod bodového měř.](#)

[Zámek AE](#)

[AEL se závěrkou \(fotografie\)](#)

[Úpr. stand. expoz.](#)

[Nastavení zebry](#)

Automatická oprava jasu a kontrastu

[Opt. dyn. rozs. \(DRO\)](#)

[Auto HDR](#)

Výběr citlivosti ISO

[ISO](#)

[Min. čas, ISO AUTO](#)

Používání zoomu

[Funkce zoomu dostupné s tímto přístrojem](#)

[Zoom](#)

[Nastavení zoomu](#)

[Rozsah zoomu](#)

[Rychlost zoomu](#)

[Fce Zoom na kroužku](#)

Vyvážení bílé

[Vyvážení bílé](#)

[Nast. priority v AWB](#)

[Zachycení základní bílé barvy v režimu \[Vlastní nast.\]](#)

Nastavení způsobu zpracování snímků

[Kreativní styl](#)

[Obrazový efekt](#)

[Efekt hladké pleti \(fotografie\)](#)

[Auto. rámování \(fotografie\)](#)

[Barevný prostor \(fotografie\)](#)

Nastavení závěrky

[Uvolnit bez karty](#)

[Typ závěrky_\(fotografie\)](#)

Redukce rozmazání

[SteadyShot_\(fotografie\)](#)

Redukce šumu

[RŠ u dl.exp_\(fotografie\)](#)

[RŠ při vys.ISO_\(fotografie\)](#)

Detekce obličejů

[Priorita regist. oblič.](#)

[Snímání úsměvu](#)

[Registrace obličeje_\(Nová registrace\)](#)

[Registrace obličeje_\(Výměna pořadí\)](#)

[Registrace obličeje_\(Vymazat\)](#)

Používání blesku

[Používání blesku](#)

[Bez červ.očí](#)

[Režim blesku](#)

[Kompenz.blesku](#)

Nahrávání videa

[Snímání videa](#)

[Film pomocí spouště](#)

[Formáty videozáznamu](#)

[Formát souboru_\(movie\)](#)

[Nast. záznamu_\(video\)](#)

[Snímání super zpomaleného videa_\(Nastavení HFR\)](#)

[Snímání fotografií při nahrávání videa_\(Dual Rec\)](#)

[Kvalita\(Dual Rec\)](#)

[Vel. sním.\(Dual Rec\)](#)

[Autom. Dual Rec](#)

[Zástupné nahráv.](#)

[Nahrávání zvuku](#)

[Refer. úroveň mikrof.](#)

[Redukce zvuku větru](#)

[Profil obrazu](#)

[Pomoc zobr. Gamma](#)

[Auto. pom. závěr. \(video\)](#)

[Rychlost AF \(video\)](#)

[Citlivost sled. AF \(video\)](#)

[SteadyShot \(video\)](#)

[Nastavení TC/UB](#)

[Přepín. zobr. TC/UB](#)

[Tlačítko MOVIE](#)

[Zobrazení značky \(video\)](#)

[Nastavení značky \(video\)](#)

[Volba výstupu 4K \(video\)](#)

Prohlížení

Prohlížení snímků

[Přehrávání fotografií](#)

[Zvětšení přehrávaného snímku \(Zvětšit\)](#)

[Automatické otáčení nahraných snímků \(Natočení displeje\)](#)

[Otáčení snímku \(Otočit\)](#)

[Přehrávání panoramatických snímků](#)

[Zvětšit vých. zvětš.](#)

[Zvětšit vých. pol.](#)

[Přehrávání videozáznamů](#)

[Video sním. pohybu](#)

[Úprav. inter. pohybu](#)

[Nastavení hlasitosti](#)

[Zachytit foto](#)

[Přehrávání snímků na obrazovce přehledu snímků \(Přehled snímků\)](#)

[Přepínání mezi fotografiemi a videem \(Režim prohlížení\)](#)

└ [Přehrávání snímků jako prezentace \(Prezentace\)](#)

Editace záznamu

└ [Zkrášlovací efekt](#)

Ochrana dat

└ [Ochrana snímků \(Chránit\)](#)

Nastavení funkce hodnocení

└ [Hodnocení](#)

└ [Nast. hod. \(Vlast. kl.\)](#)

Označování snímků pro tisk (DPOF)

└ [Specifikace snímků, které se mají tisknout \(Specifikace tisku\)](#)

Mazání snímků

└ [Vymazání zobrazeného snímku](#)

└ [Vymazání několika vybraných snímků \(Vymazat\)](#)

└ [Vymaz. potvrzení](#)

Prohlížení snímků na televizoru

└ [Prohlížení snímků na televizoru pomocí kabelu HDMI](#)

Vlastní úpravy fotoaparátu

Registrace často používaných funkcí

└ [Paměť \(Nastavení snímání1/Nastavení snímání2\)](#)

Přiřazování vybraných funkcí tlačítku

└ [Vlastní klávesa \(fotografie/video/přehrávání\)](#)

└ [Nast. nabídky funkcí](#)

Vlastní úpravy funkcí voliče

└ [Otočení Av/Tv](#)

└ [Zámek kolečka](#)

Uživatelské nastavení MENU (Moje menu)

└ [Přidat položku](#)

└ [Seřadit položky](#)

└ [Vymazat položku](#)

└ [Vymazat stránku](#)

[Vymazat vše](#)

Kontrola snímků před/po nahrávání

[Auto prohlíž.](#)

[Displej živ. náhledu](#)

Nastavení displeje/hledáčku

[R. Mřížky](#)

[FINDER/MONITOR](#)

[Jas displeje](#)

[Jas hledáčku](#)

[Tepl. barvy hledáčku](#)

[Funkce pro zavř. VF](#)

[Kvalita zobrazení](#)

[Monitoring jasu](#)

Nastavení paměťové karty

[Formátovat](#)

[Číslo souboru](#)

[Nast. jméno souboru](#)

[Zobr. info o médiu.](#)

[Výběr složky záz.n.](#)

[Nová složka](#)

[Název složky](#)

[Obnovit DB snímků](#)

Nastavení fotoaparátu

[Zvukové signály](#)

[Zapsat datum \(fotografie\)](#)

[Nabídka Dlaždice](#)

[Průvod. ovl. režimů](#)

[Zaháj. úsp. energie](#)

[Volič NTSC/PAL](#)

[Nastavení HDMI: Rozlišení HDMI](#)

- [Nastavení HDMI: Výstup 24p/60p \(video\) \(Pouze pro modely kompatibilní s 1080 60i\)](#)
- [Nastavení HDMI: Zobraz. info. HDMI](#)
- [Nastavení HDMI: Výstup TC \(video\)](#)
- [Nastavení HDMI: Ovládání REC \(video\)](#)
- [Nastavení HDMI: OVLÁDÁNÍ HDMI](#)
- [Nastavení HDMI: Zvuk. výst. HDMI \(video\)](#)
- [Spojení USB](#)
- [Nastavení USB LUN](#)
- [Napájení USB](#)
- [Nast. Dálkově z poč.: Cíl uložení fotografie](#)
- [Nast. Dálkově z poč.: Ul. sn. RAW+J do PC](#)
- [Jazyk](#)
- [Nast.data/času](#)
- [Nastavení oblasti](#)
- [Info. o copyrightu](#)
- [Verze](#)
- [Režim demo](#)

Inicializace fotoaparátu

- [Reset nastavení](#)

Používání funkcí sítě

Připojení přístroje a smartphonu

- [PlayMemories Mobile](#)
- [Ovládání fotoaparátu pomocí smartphonu Android \(NFC spuštění jedním dotykem\)](#)
- [Ovládání fotoaparátu pomocí smartphonu s Android \(QR Code\)](#)
- [Ovládání fotoaparátu pomocí smartphonu Android \(SSID\)](#)
- [Ovládání fotoaparátu pomocí iPhone nebo iPad \(QR Code\)](#)
- [Ovládání fotoaparátu pomocí iPhone nebo iPad \(SSID\)](#)

Přenos snímků do smartphonu

- [Fce Od. do smartph.: Odeslat do smartph.](#)
- [Fce Od. do smartph.: Cíl odesílání \(videa proxy\).](#)

[Odesílání snímků do smartphonu Android \(sdílení jedním dotykem NFC\)](#)

Přenos snímků do počítače

[Poslat do počítače](#)

Přenos snímků do televizoru

[Zobr. na televizoru](#)

Změna síťového nastavení

[Režim letadlo](#)

[Nastavení Wi-Fi: Stisk WPS](#)

[Nastavení Wi-Fi: Nastav. příst. bodu](#)

[Nastavení Wi-Fi: Zobr. adresu MAC](#)

[Nastavení Wi-Fi: Reset SSID/Hesla](#)

[Uprav. Název zaříz.](#)

[Reset síťových nast.](#)

Používání počítače

[Doporučené prostředí počítače](#)

[Software pro počítače Mac](#)

Import snímků pro použití v počítači

[PlayMemories Home](#)

[Instalace aplikace PlayMemories Home](#)

[Připojení k počítači](#)

[Import snímků do počítače bez použití aplikace PlayMemories Home](#)

[Odpojení fotoaparátu od počítače](#)

Zpracovávání snímků RAW/vzdálené snímání (Imaging Edge)

[Imaging Edge](#)

Tvorba videodisku

[Výběr disku, který má být vytvořen](#)

[Tvorba disků Blu-ray z videa v obrazové kvalitě vysokého rozlišení](#)

[Tvorba disků DVD \(nahrávací disky AVCHD\) z videa v obrazové kvalitě vysokého rozlišení](#)

[Tvorba disků DVD z videa ve standardní obrazové kvalitě](#)

Seznam položek MENU

Nastavení snímání1

- [Formát souboru \(fotografie\)](#)
- [Kvalita JPEG \(fotografie\)](#)
- [Velik. sním. JPEG \(fotografie\)](#)
- [Poměr stran \(fotografie\)](#)
- [Panoráma: Velikost](#)
- [Panoráma: Směr](#)
- [RŠ u dl.exp. \(fotografie\)](#)
- [RŠ při vys.ISO \(fotografie\)](#)
- [Barevný prostor \(fotografie\)](#)
- [Přepínání automatického režimu \(Režim Automatika\)](#)
- [Volba scény](#)
- [Režim pohonu](#)
- [Nastavení řady](#)
- [Vyvolat \(Nastavení snímání1/Nastavení snímání2\)](#)
- [Paměť \(Nastavení snímání1/Nastavení snímání2\)](#)
- [Režim ostření](#)
- [Oblast ostření](#)
- [Úprava nastavení oblasti ostření podle orientace fotoaparátu \(horizontální/vertikální\) \(Př. obl. AF vý./ší.\)](#)
- [Iluminátor AF \(fotografie\)](#)
- [Prostř. zamknutý AF](#)
- [Nast. prior. obl. v AF](#)
- [Před-AF \(fotografie\)](#)
- [Registrace aktuální oblasti ostření \(Fce reg. obl. AF\) \(fotografie\)](#)
- [Vymazání registrované oblasti AF \(Vym. reg. obl. AF\)](#)
- [Autom. zruš. obl. AF](#)
- [Zobr. obl. průb. AF](#)
- [Oblast fáz. detekce](#)
- [Komp.expozice](#)

-	ISO
-	Min. čas. ISO AUTO
-	ND filtr
-	Režim měření
-	Prior. ob. víceb. měř.
-	Bod bodového měř.
-	AEL se závěrkou (fotografie)
-	Úpr. stand. expoz.
-	Režim blesku
-	Kompenz. blesku
-	Bez červ.očí
-	Vyvážení bílé
-	Nast. priority v AWB
-	Opt. dyn. rozs. (DRO)
-	Auto HDR
-	Kreativní styl
-	Obrazový efekt
-	Profil obrazu
-	Efekt hladké pleti (fotografie)
-	Zvětšení zaostření
-	Doba zvětš. ostření
-	Vých. zvětš. zaost. (fotografie)
-	Asistent MF (fotografie)
-	Nastavení obrysů
-	Registrace obličeje (Nová registrace)
-	Registrace obličeje (Výměna pořadí)
-	Registrace obličeje (Vymazat)
-	Priorita regist. oblič.
-	Snímání úsměvu
-	Auto. rámování (fotografie)

Nastavení snímání2

[Video: Režim expozice](#)

[HFR \(Vys. sním. frekvence\): Režim expozice](#)

[Formát souboru \(movie\)](#)

[Nast. záznamu \(video\)](#)

[Snímání super zpomaleného videa \(Nastavení HFR\)](#)

[Kvalita \(Dual Rec\)](#)

[Vel. sním. \(Dual Rec\)](#)

[Autom. Dual Rec](#)

[Zástupné nahráv.](#)

[Rychlost AF \(video\)](#)

[Citlivost sled. AF \(video\)](#)

[Auto. pom. závěr. \(video\)](#)

[Nahrávání zvuku](#)

[Refer. úroveň mikrof.](#)

[Redukce zvuku větru](#)

[SteadyShot \(video\)](#)

[Zobrazení značky \(video\)](#)

[Nastavení značky \(video\)](#)

[Film pomocí spouště](#)

[Typ závěrky \(fotografie\)](#)

[Uvolnit bez karty](#)

[SteadyShot \(fotografie\)](#)

[Nastavení zoomu](#)

[Rychlost zoomu](#)

[Fce Zoom na kroužku](#)

[Tlačítko DISP \(Monitor/Hledáček\)](#)

[FINDER/MONITOR](#)

[Nastavení zebry](#)

- [R. Mřížky](#)
- [Průvod. nast. expoz.](#)
- [Displej živ. náhledu](#)
- [Auto prohlíž.](#)
- [Vlastní klávesa \(fotografie/video/přehrávání\)](#)
- [Nast. nabídky funkcí](#)
- [Otočení Av/Tv](#)
- [Tlačítko MOVIE](#)
- [Zámek kolečka](#)
- [Zvukové signály](#)
- [Zapsat datum \(fotografie\)](#)

Sít

- [Fce Od. do smartph.: Odeslat do smartph.](#)
- [Fce Od. do smartph.: Cíl odesílání \(videa proxy\)](#)
- [Poslat do počítače](#)
- [Zobr. na televizoru](#)
- [Ovl. smartphonem](#)
- [Režim letadlo](#)
- [Nastavení Wi-Fi: Stisk WPS](#)
- [Nastavení Wi-Fi: Nastav. příst. bodu](#)
- [Nastavení Wi-Fi: Zobr. adresu MAC](#)
- [Nastavení Wi-Fi: Reset SSID/Hesla](#)
- [Uprav. Název zařiz.](#)
- [Reset síťových nast.](#)

Přehrávání

- [Ochrana snímků \(Chránit\)](#)
- [Otáčení snímku \(Otočit\)](#)
- [Vymazání několika vybraných snímků \(Vymazat\)](#)
- [Hodnocení](#)
- [Nast. hod. \(Vlast. kl.\)](#)

- [Specifikace snímků, které se mají tisknout \(Specifikace tisku\)](#)
- [Zkrášlovací efekt](#)
- [Zachytit foto](#)
- [Zvětšení přehrávaného snímku \(Zvětšit\)](#)
- [Zvětšit vých. zvětš.](#)
- [Zvětšit vých. pol.](#)
- [Úprav. inter. pohybu](#)
- [Přehrávání snímků jako prezentace \(Prezentace\)](#)
- [Přepínání mezi fotografiemi a videem \(Režim prohlížení\)](#)
- [Přehrávání snímků na obrazovce přehledu snímků \(Přehled snímků\)](#)
- [Automatické otáčení nahraných snímků \(Natočení displeje\)](#)

Nastavení

- [Jas displeje](#)
- [Jas hledáčku](#)
- [Tepl. barvy hledáčku](#)
- [Pomoc zobr. Gamma](#)
- [Nastavení hlasitosti](#)
- [Nabídka Dlaždice](#)
- [Průvod. ovl. režimů](#)
- [Vymaz. potvrzení](#)
- [Kvalita zobrazení](#)
- [Zaháj. úsp. energie](#)
- [Funkce pro zavř. VF](#)
- [Volič NTSC/PAL](#)
- [Režim demo](#)
- [Nastavení TC/UB](#)
- [Nastavení HDMI: Rozlišení HDMI](#)
- [Nastavení HDMI: Výstup 24p/60p \(video\) \(Pouze pro modely kompatibilní s 1080 60i\)](#)
- [Nastavení HDMI: Zobraz. info. HDMI](#)
- [Nastavení HDMI: Výstup TC \(video\)](#)

[Nastavení HDMI: Ovládání REC \(video\)](#)

[Nastavení HDMI: OVLÁDÁNÍ HDMI](#)

[Nastavení HDMI: Zvuk. výst. HDMI \(video\)](#)

[Volba výstupu 4K \(video\)](#)

[Spojení USB](#)

[Nastavení USB LUN](#)

[Napájení USB](#)

[Nast. Dálkově z poč.: Cíl uložení fotografie](#)

[Nast. Dálkově z poč.: Ul. sn. RAW+J do PC](#)

[Jazyk](#)

[Nast.data/času](#)

[Nastavení oblasti](#)

[Info. o copyrightu](#)

[Formátovat](#)

[Číslo souboru](#)

[Nast. jméno souboru](#)

[Výběr složky záz.n.](#)

[Nová složka](#)

[Název složky](#)

[Obnovit DB snímků](#)

[Zobr. info o médiu.](#)

[Verze](#)

[Reset nastavení](#)

Moje menu

[Přidat položku](#)

[Seřadit položky](#)

[Vymazat položku](#)

[Vymazat stránku](#)

[Vymazat vše](#)

Předběžná opatření/tento přístroj

[Upozornění](#)

[Čištění](#)

[Počet snímků, které lze nahrát](#)

[Doby nahrávání videa](#)

[Používání síťového adaptéru/nabíječky akumulátorů v zahraničí](#)

[Formát AVCHD](#)

[Licence](#)

[Ochranné známky](#)

Když nastanou problémy

[Odstraňování problémů](#)

[Zobrazení interní diagnostiky](#)

[Varovné zprávy](#)

Digitální fotoaparát
DSC-RX100M5A

Popis součástí

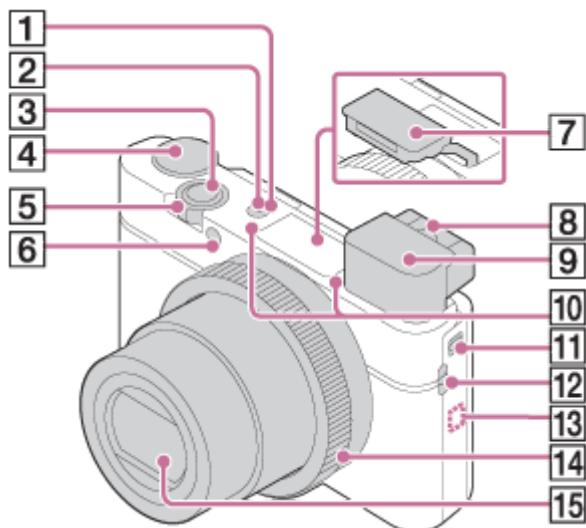



1. Tlačítko ON/OFF (Napájení)

2. Kontrolka napájení/nabíjení

3. Tlačítko spouště

4. Volič režimů

AUTO (Režim Automatika)/P (Program auto)/A (Priorita clony)/S (Priorita závěrky)/M (Ruční expozice)/MR (Vyvolat paměť)/ (Video)/ HFR (Vys. sním. frekvence)/ (Plynulé panoráma)/SCN (Volba scény)

5. Pro snímání: Páčka W/T (zoom)

Pro prohlížení: Páčka  (přehled) / páčka zoomu při přehrávání

6. Kontrolka samospouště/Illuminátor AF

7. Blesk

- Blesk nezakrývejte prstem.

- Při používání blesku posuňte Přepínač  (uvolnění blesku). Pokud nepoužíváte blesk, ručně jej zatlačte.

8. Páčka nastavení dioptrické korekce

- Nastavte páčku nastavení dioptrické korekce podle svého zraku tak, aby se vám zobrazení v hledáčku zdálo ostré.

9. Hledáček

- Když se podíváte do hledáčku, aktivuje se režim hledáčku, a když oddálíte obličej od hledáčku, režim prohlížení se vrátí do režimu displeje.

10. Mikrofon

11. Přepínač vysunutí hledáčku

12. Očko pro popruh

- Připevněte řemínek na zápěstí a protáhněte ruku smyčkou, aby nedošlo k poškození při pádu přístroje.

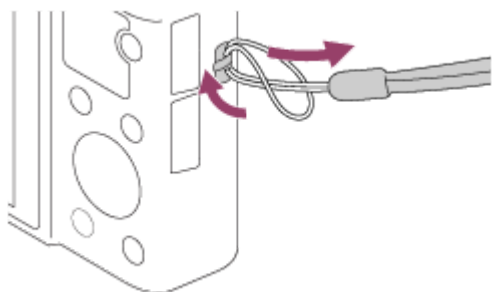

- Chcete-li používat ramenní popruh (prodává se samostatně), připevněte adaptéry (přiloženy) k očkům pro popruh na obou stranách fotoaparátu.

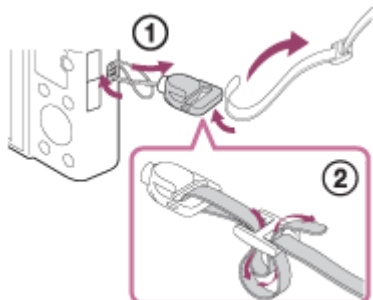

13. (značka N)

Tato značka označuje dotykový bod pro připojení fotoaparátu a smartphonu vybaveného technologií NFC.

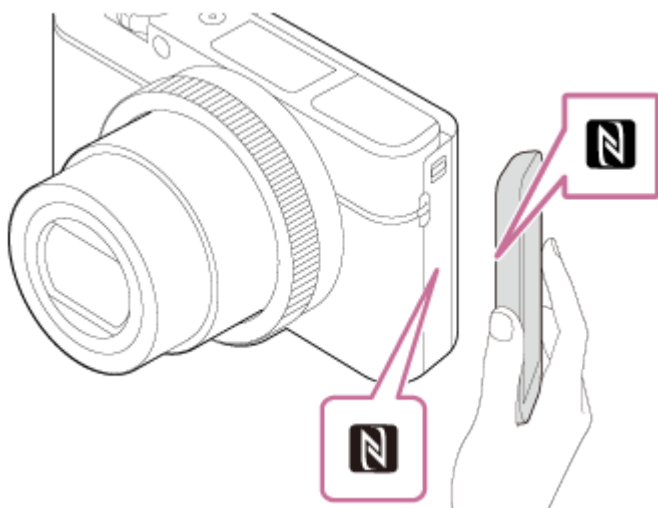

- NFC (Near Field Communication) je mezinárodním standardem pro bezdrátovou komunikaci na krátkou vzdálenost.

14. Ovládací kroužek

15. Objektiv

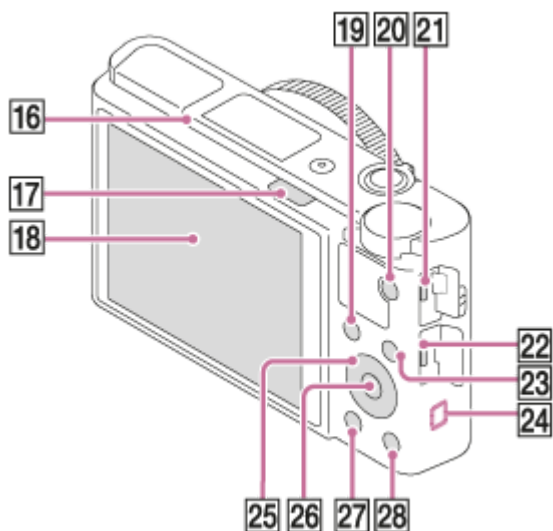

16. Oční snímač

17. Přepínač ⚡ (uvolnění blesku)

18. Displej

- Displej můžete nastavit tak, aby se na něj dobře dívalo, a snímat z jakékoli polohy.

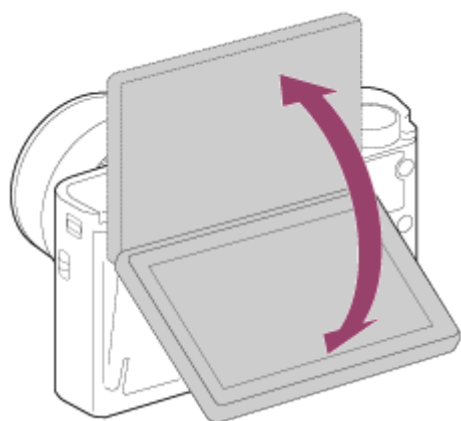

Možná nepůjde nastavit úhel displeje. Záleží na typu stativu, který používáte. V takovém případě uvolněte šroub o jednu otáčku a úhel displeje nastavte.

19. Ke snímání: Tlačítko Fn (funkce)

K prohlížení: Tlačítko ↻ (Odeslat do smartph.)

20. Tlačítko MOVIE (video)

21. Multifunkční terminál/Terminál mikro USB

- Tento konektor podporuje zařízení kompatibilní s mikro USB.
- Podrobnosti o kompatibilních doplňcích pro multifunkční terminál / terminál mikro USB naleznete na webových stránkách Sony nebo se obraťte na svého prodejce Sony, případně místní autorizovaný servis Sony.

22. Mikro konektor HDMI

23. Tlačítko MENU

24. Anténa Wi-Fi (zabudovaná)

25. Řídicí kolečko

26. Středové tlačítko

27. Tlačítko ▶ (přehrávání)

28. Tlačítko C/ 🗑️ (vlastní/vymazat)

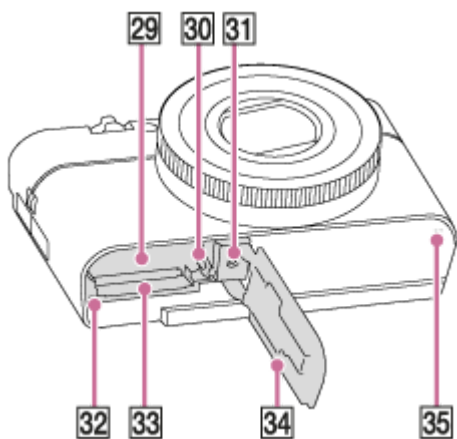

- 29. Prostor pro vložení akumulátoru
- 30. Páčka pro uzamčení akumulátoru
- 31. Otvor pro stativ

- Použijte stativ se šroubem kratším než 5,5 mm. Jinak nelze fotoaparát dobře připevnit a může dojít k poškození fotoaparátu.

- 32. Kontrolka přístupu
- 33. Prostor pro paměťovou kartu
- 34. Kryt slotu pro akumulátor/paměťové kartu
- 35. Reproduktor

Při používání hledáčku

1. Zasuňte dolů přepínač vysunutí hledáčku. **(A)**.

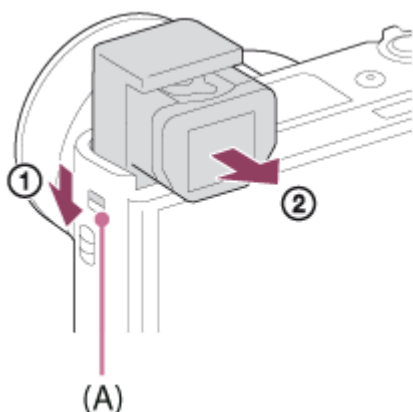

- Pokud posunete přepínač vysunutí hledáčku v době, kdy je napájení vypnuto, fotoaparát se zapne.
- Chcete-li zvolit, zda se fotoaparát vypne nebo nevypne, když je hledáček zasunutý, vyberte MENU →  (Nastavení) → [Funkce pro zavř. VF].

2. Uchopte obě strany očníce **(B)** a vytáhněte ji směrem ke straně s displejem, až se ozve klapnutí.

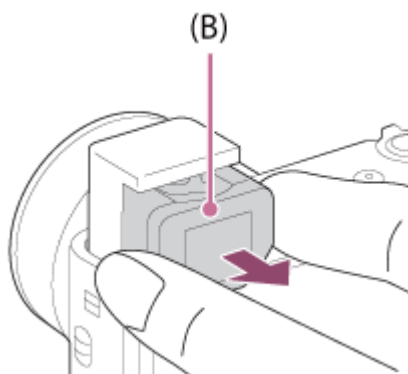

3. Nastavte páčku nastavení dioptrické korekce podle svého zraku tak, aby se vám zobrazení v hledáčku zdálo ostré.

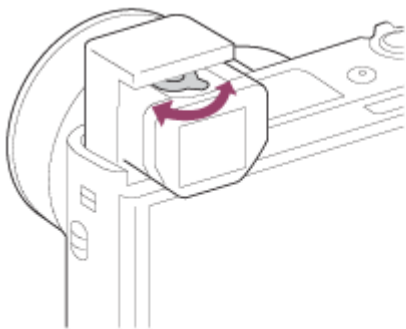

Skrytí hledáčku

Uchopte obě strany očnice a zasuňte ji do hledáčku, až se ozve klapnutí. Poté zasuňte hledáček.





Poznámka

- Dejte pozor, abyste nezasunuli hledáček, když je zvednutý.
- Před zasunutím hledáčku se ujistěte, že je očnice skryta v hledáčku. Pokud není uložena a vy se pokusíte násilím hledáček zasunout, může nastat závada.

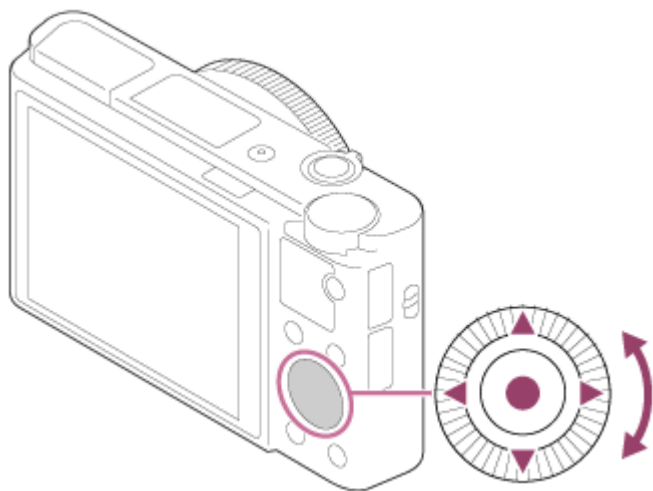
Digitální fotoaparát
DSC-RX100M5A

Používání řídicího kolečka





- Položky nastavení lze vybrat otočením nebo stisknutím horní/spodní/levé/pravé části řídicího kolečka. Váš výběr je potvrzen, když stisknete střed řídicího kolečka.
- Funkce DISP (nastavení zobrazení),  (Komp.expozice),  /  (Režim pohonu) a  (Režim blesku) jsou přiřazeny horní/spodní/levé/pravé straně řídicího kolečka. Můžete také přiřadit požadované funkce k levé/pravé straně a středu řídicího kolečka.
- Při přehrávání můžete zobrazit další/předchozí snímek stisknutím pravé/levé strany řídicího kolečka nebo otáčení řídicího kolečka.

Příbuzné téma

- [Standard ostření](#)
- [Vlastní klávesa \(fotografie/video/přehrávání\)](#)

Digitální fotoaparát
DSC-RX100M5A

Používání ovládacího kroužku

Otáčením ovládacího kroužku **(A)** můžete okamžitě změnit požadovaná nastavení pro různé režimy snímání. Ovládacímu kroužku můžete také přiřadit často používané funkce výběrem MENU →  2 (Nastavení snímání2) → [ Vlastní klávesa] nebo [ Vlastní klávesa] → [Ovládací kroužek].

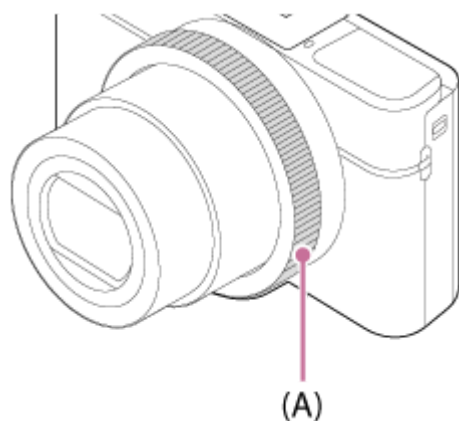

Ikony a názvy funkcí se zobrazí na displeji následovně.

Ex.

 ZOOM : Upravte zoom otočením ovládacího kroužku.

Digitální fotoaparát
DSC-RX100M5A

Používání položek MENU

Nastavení vztahující se k činnostem fotoaparátu včetně snímání, přehrávání a způsobu ovládání lze změnit. Funkce fotoaparátu můžete také vykonávat z MENU .

- 1** Pro zobrazení obrazovky menu stiskněte tlačítko MENU.

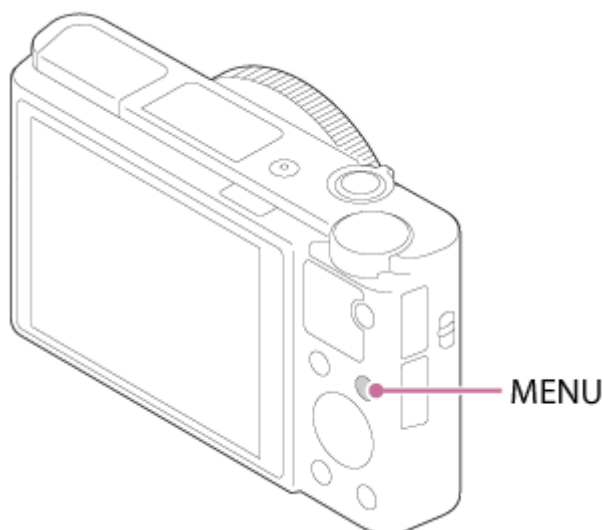

- 2** Vyberte požadované nastavení, které chcete upravit, pomocí horní/spodní/levé/pravé strany řídicího kolečka nebo otočením řídicího kolečka a pak stiskněte střed řídicího kolečka.

- Vyberte ikonu v horní části displeje (A) a stisknutím levé/pravé části řídicího kolečka se přesuňte na další položku MENU.
- Na předchozí displej můžete přejít stisknutím tlačítka MENU (B).

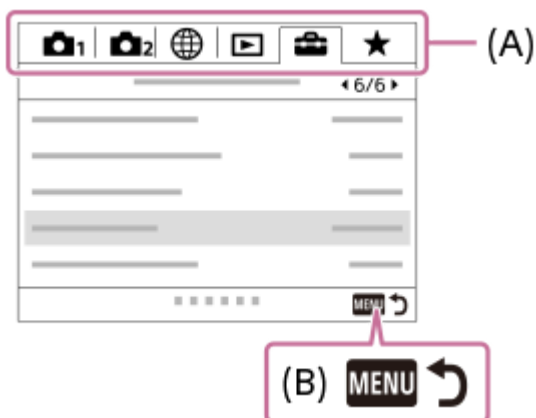

- 3** Vyberte požadovanou hodnotu nastavení a výběr potvrďte stisknutím středu.

Příbuzné téma

- [Nabídka Dlaždice](#)

● Přidat položku

4-740-382-61(1) Copyright 2018 Sony Corporation

Používání tlačítka Fn (Funkce)

Často používané funkce můžete registrovat na tlačítko Fn (funkce) a během fotografování je vyvolávat. Tlačítku Fn (Funkce) lze přiřadit až 12 často používaných funkcí.

- 1 Tiskněte opakovaně DISP, na řídicím kolečku, abyste zobrazili režim displeje jiný než [Pro hledáček], a pak stiskněte tlačítko Fn (Funkce).

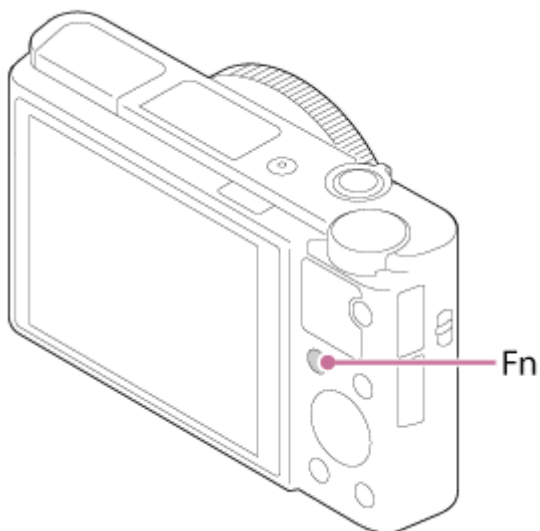

- 2 Vyberte požadovanou funkci stisknutím horní/spodní/levé/pravé části řídicího kolečka.

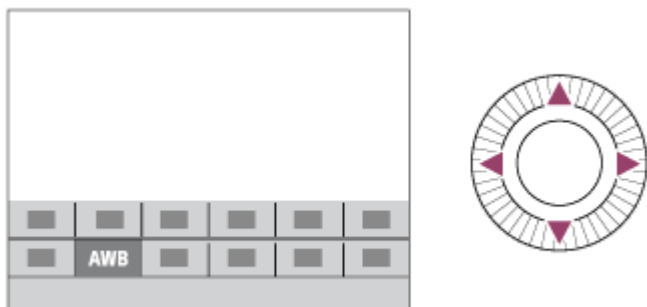

- 3 Požadované nastavení vyberte otočením řídicího kolečka a stiskněte střed řídicího kolečka.

- Některé funkce lze jemně doladit pomocí ovládacího kroužku.

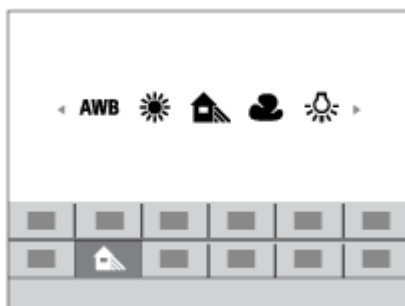

Úprava nastavení z vyhrazených obrazovek nastavení

Vyberte požadovanou funkci v kroku 2 a stiskněte střed řídicího kolečka. Objeví se vyhrazená obrazovka nastavení pro funkci. Při nastavování postupujte podle pokynů **(A)**.

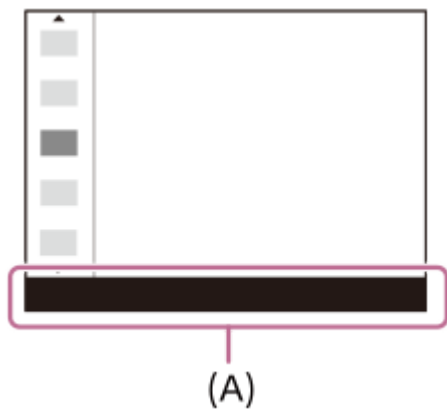

Příbuzné téma

- [Nast. nabídky funkcí](#)

Digitální fotoaparát
DSC-RX100M5A

Jak používat obrazovku Quick Navi

Obrazovka Quick Navi je funkce optimalizovaná pro snímání s hledáčkem, kde můžete ovládat nastavení přímo.

- 1 MENU →  2 (Nastavení snímání2) → [Tlačítko DISP] → [Monitor].
- 2 Umístěte značku ✓ na [Pro hledáček] a poté vyberte [Zadat].
- 3 Stiskněte DISP na řídicím kolečku, abyste nastavili režim displeje na [Pro hledáček].
- 4 Stiskněte tlačítko Fn, abyste přepnuli na obrazovku Quick Navi.
 - Zobrazené obsahy a jejich poloha na obrázcích slouží pouze jako vodítka a mohou se od skutečného zobrazení lišit.

Automatický režim/režim volby scény



P/A/S/M/režim plynulé panoráma



- 5 Vyberte požadovanou funkci stisknutím horní/spodní/levé/pravé části řídicího kolečka.
- 6 Otáčením řídicího kolečka vyberte požadované nastavení.

Úprava nastavení z vyhrazených obrazovek nastavení

Vyberte požadovanou funkci ve 5. kroku, pak stiskněte střed řídicího kolečka. Objeví se vyhrazená obrazovka nastavení pro funkci. Při nastavování postupujte podle pokynů (A).

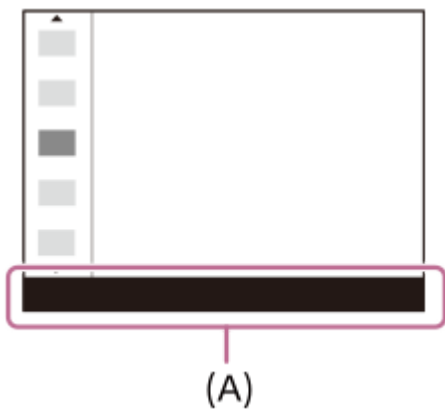

Poznámka

- Položky, které jsou šedé na obrazovce Quick Navi, se nedají nastavit.
- Když používáte [Kreativní styl], [Profil obrazu] atd., některé z úkonů nastavení budete moci provést pouze na vyhrazeném displeji.

Příbuzné téma

- [Přepnutí zobrazení displeje \(při snímání/přehrávání\)](#)

Digitální fotoaparát
DSC-RX100M5A

Jak používat klávesnici

Když je třeba zadat znaky ručně, na displeji se zobrazí klávesnice.



Posuňte kurzor na požadovanou klávesu pomocí řídicího kolečka a pak zadejte stisknutím středu.

1. Vstupní pole

Zobrazí se znaky, které jste zadali.

2. Přepínání typu znaků

Při každém stisku této klávesy se typ znaků přepíná mezi písmeny abecedy, číslicemi a symboly.

3. Klávesnice

Při každém stisku této klávesy se znaky odpovídající dané klávese zobrazí postupně jeden po druhém

Například: Chcete-li zadat „abd“

Stiskněte jednu klávesu pro „abc“ abyste zobrazili „a“ → vyberte „“ ((5) Posun kurzoru) a dvakrát stiskněte klávesu pro „abc“, abyste zobrazili „b“ → stiskněte jednu klávesu pro „def“, abyste zobrazili „d“.

4. Finalizace

Schválení vložených znaků.

5. Přesun kurzoru

Přesune kurzor ve vstupním poli (pro vkládání znaků) doprava nebo doleva.

6. Odstranit

Odstraní znak před kurzorem.

7.

Přepne další znak na velké nebo malé písmeno.

8.

Zadá mezeru.

- Chcete-li zadání zrušit, vyberte [Zrušit].

Nemožnost pořizování fotografií



Autom. Dual Rec

3:2 **4:3** **16:9** **1:1**

Poměr stran fotografií

20M / **18M** / **17M** / **13M** / **10M** / **7.5M** / **6.5M** / **5.0M** / **4.2M** / **3.7M** / **VGA**

WIDE **STD**

Velikost snímku fotografií

RAW

Nahrávání RAW

X.FINE FINE STD

Kvalita JPEG

XAVC S 4K XAVC S HD AVCHD

Formát souboru videa

100 **60** **50** **25** **16** **FX** **FH**

Nastavení nahrávání videa

120p **100p** **60p** **50p** **60i** **50i** **30p** **25p** **24p**

Snímková frekvence videa

100_{px} **60**_{px} **50**_{px} **25**_{px} **16**_{px}

Zástupné nahráv.

240fps **250fps** **480fps** **500fps** **960fps** **1000fps**

Snímková frekvence pro snímání HFR



Probíhá nabíjení blesku

VIEW

Efekt nastavení Vyp.



Iluminátor AF



SteadyShot vypnut/zapnut, varování o chvění fotoaparátu



Zoom smart / Zoom s jas. obraz./Digitální zoom

-PC-

Dálkově z počítače



Monitoring jasů



Ikona překládání



Nenahrává se zvuk videa



Refer. úroveň mikrofonu. Nízká



Redukce zvuku větru



Zápis informací o autorských právech zapnut



HFR Časov. nahrávání

Assist
S-Log2

Pomoc zobr. Gamma



aktivní NFC



Připojení ke smartphonu/nepřipojení ke smartphonu



Režim letadlo



Varování o přehřátí

20 s

Zbývající doba pro nahrávání, když se objeví varování o přehřátí.



Plný soubor databáze/chyba souboru databáze

3. Akumulátor



Zbývající kapacita akumulátoru



Varování zbývající kapacity akumulátoru



Napájení USB

4. Nastavení pro snímání



Režim pohonu



Režim blesku/Bez červ.očí

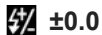

Kompenz. blesku



Režim ostření



Oblast ostření

JPEG RAW RAW+J

Formát souboru



Režim měření



Yvážení bílé (auto, přednastaveno, podvodní auto, vlastní, teplota barvy, barevný filtr)



Opt. dyn. rozs./Auto HDR



ND filtr

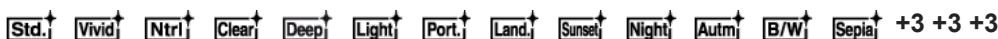

Kreativní styl /Kontrast, sytost a ostrost



Indikátor citlivosti detekce úsměvu

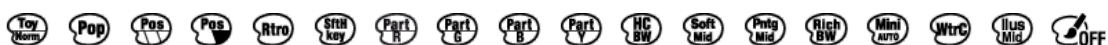

Obrazový efekt

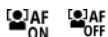

Priorita obličeje v AF

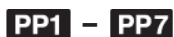

Profil obrazu

5. Indikátor ostření/nastavení expozice



Indikátor zaostření

1/250

Rychlost závěrky

F3.5

Hodnota clony



Kompenzace expozice/Ruční měření

ISO400

ISO AUTO

Citlivost ISO



Zámek AE



Byl aktivován režim ND filtr

6. Náповěda/ostatní

● Zamknutý AF

● Zrušit Zamknutý AF

Zobrazení nápovědy pro zámek AF

● Výběr bodu zaostření zap./vyp.

Zobrazení nápovědy pro nastavení [Oblast ostření]

● Pohotov. režim snímání

● Nastavení snímání

Zobrazení nápovědy pro snímání HFR

▼ Přepnutí Av/Tv

Zobrazení nápovědy pro přepínání hodnoty clony a rychlosti závěrky



-4 3 2 1 0 1 2+

Indikátor řady



Oblast bodového měření

C:32:00

Zobrazení interní diagnostiky



Nápověda nastavení expozice



Indikátor rychlosti závěrky



Indikátor clony



Histogram

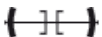

Digitální měřidlo roviny

STBY REC

Pohotovostní režim nahrávání videa/průběh nahrávání videa

0:12

Doba nahrávání videa (minuty: sekundy)



Funkce ovládacího kroužku



Funkce řídicího kolečka



Ovládání REC

00:00:00:00

Časový kód (hodiny:minuty:sekundy:snímky)

00 00 00 00

Uživatelský bit

Ikony na obrazovce přehrávání

Přehrávání jednoho snímku

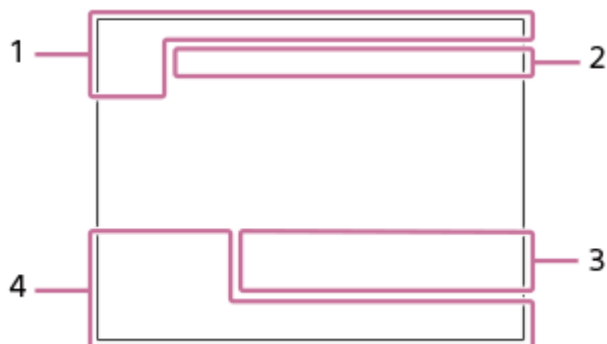

Zobrazení histogramu

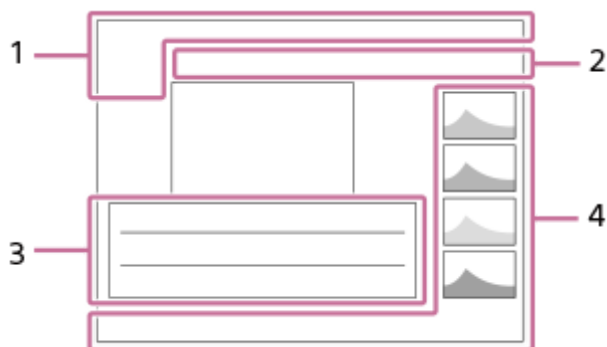

1. Základní informace



Režim prohlížení



Hodnocení



Chránit

DPOF

DPOF nastaveno



Snímek s automatickým orámováním objektu

3/7

Číslo souboru/počet snímků v režimu prohlížení



aktivní NFC



Zbývající kapacita akumulátoru



Včetně videa proxy

2. Nastavení fotoaparátu

Viz „Ikony na obrazovce snímání“

3. Nastavení pro snímání



Chyba obrazového efektu



Chyba auto HDR

Viz „Ikony na obrazovce snímání“ pro ostatní ikony zobrazené v této části.

4. Informace o snímku



Pro snímek existují informace o autorských právech

2018-1-1 10:37PM

Datum záznamu



100-0003

Číslo složky - číslo souboru



Histogram (Luminance/R/G/B)

Přepnutí zobrazení displeje (při snímání/přehrávání)

Můžete změnit obsah zobrazení na displeji.

1 Stiskněte tlačítko DISP (nastavení zobrazení).

- Chcete-li přepnout informace zobrazené v hledáčku, stiskněte při pohledu do hledáčku tlačítko DISP.
- Při každém stisknutí tlačítka DISP se změní zobrazení na displeji.
- Zobrazené obsahy a jejich pozice slouží pouze jako vodítka a mohou se od skutečného zobrazení lišit.

Při snímání (displej)

Zobraz. všech inf. → Bez informací → Histogram → Úroveň → Pro hledáček → Zobraz. všech inf.

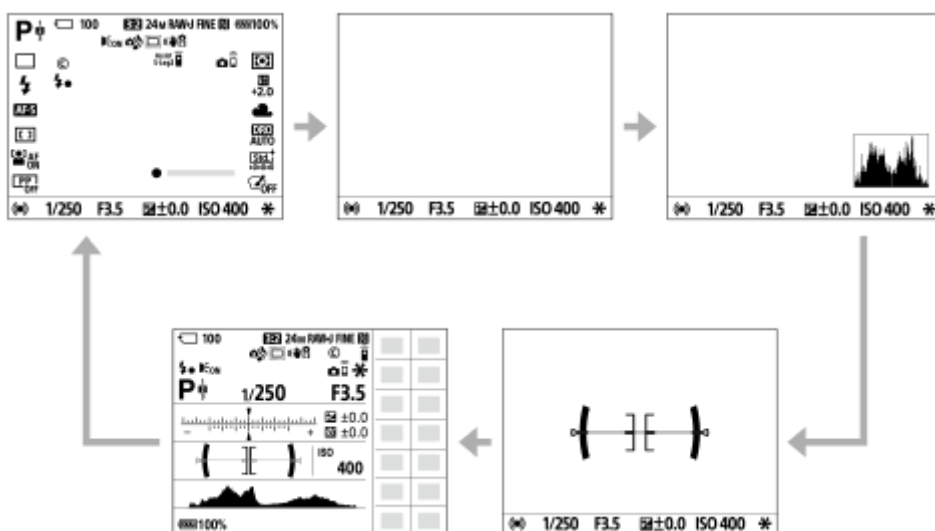

Při snímání (hledáček)

Úroveň → Bez informací → Histogram → Úroveň



Při přehrávání (displej/hledáček)

Zobrazit info. → Histogram → Bez informací → Zobrazit info.

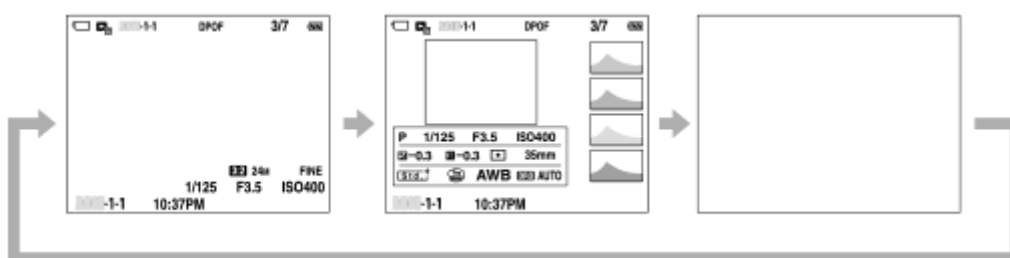

- Pokud je na snímku přexponovaná nebo podexponovaná oblast, bude odpovídající část na zobrazení histogramu blikat (varování o přexponování/podexponování).
- Nastavení pro přehrávání se také použijí v [Auto prohlíž.].

Zobrazení histogramu

Histogram ukazuje rozložení jasu a zobrazuje počet pixelů v dané úrovni jasu. Zobrazuje tmavší směrem doleva a jasnější směrem doprava.

Histogram se mění podle kompenzace expozice.

Sloupec na pravém konci histogramu ukazuje, že na snímku jsou přexponovaná místa, a na levém konci histogramu, že na snímku jsou podexponovaná místa. Takové defekty nelze po snímání na počítači opravit. Před snímáním proveďte kompenzaci expozice, je-li to nutné.



(A): Počet pixelů

(B): Jas

Poznámka

- Zobrazení v hledáčku a na displeji pro snímání lze nastavit zvlášť. Podívejte se přes hledáček, abyste provedli nastavení zobrazení pro hledáček.
- [Histogram] se nezobrazí při snímání panorámatu.
- Informace na zobrazení histogramu se nevztahují ke konečné fotografii. Jedná se o informace o snímku zobrazeném na displeji. Konečný výsledek záleží na hodnotě clony atd.
- Zobrazení histogramu je velmi odlišné při snímání a při přehrávání v následujících případech:
 - Když se použije blesk
 - Když snímáte objekt s malou světelností, například noční scénu
- V režimu videosekvence nelze položku [Pro hledáček] zobrazit.

Tip

- Ve výchozích nastaveních se nezobrazuje následující.
 - Graf. zobrazení
 - Displej vypnutý
 - Zobraz. všech inf. (při použití hledáčku)

Pokud chcete změnit režimy zobrazení, které jsou zapnuty, když stisknete tlačítko DISP, vyberte MENU → 2 (Nastavení snímání2) → [Tlačítko DISP] a změňte nastavení.

Příbuzné téma

- [Tlačítko DISP \(Monitor/Hledáček\)](#)

4-740-382-61(1) Copyright 2018 Sony Corporation

Digitální fotoaparát
DSC-RX100M5A

Tlačítko DISP (Monitor/Hledáček)

Umožňuje nastavit režimy zobrazení na displeji, které lze vybrat pomocí DISP (nastavení na displeji) v režimu snímání.

1 MENU →  2 (Nastavení snímání2) → [Tlačítko DISP] → [Monitor] nebo [Hledáček] → požadované nastavení → [Zadat].

Položky označené ✓ jsou k dispozici.

Podrobnosti o položkách menu

Graf. zobrazení :

Ukazuje základní informace o snímání. Graficky znázorňuje rychlost závěrky a hodnotu clony.

Zobraz. všech inf. :

Ukazuje informace o záznamu.

Bez informací :

Nezobrazí informace o záznamu.

Histogram :

Graficky znázorní rozložení světla.

Úroveň :

Označuje, zda je přístroj vyrovnán ve směru zepředu dozadu (A) a horizontálně (B). Když je přístroj vyrovnán v obou směrech, indikátor zezelená.

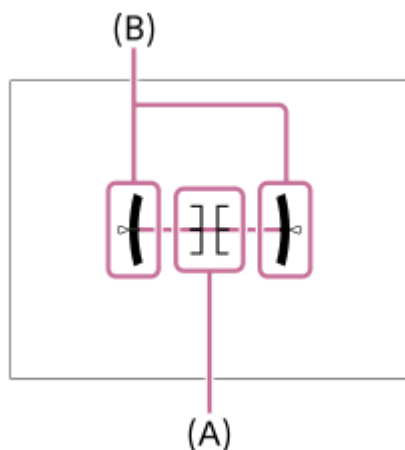

Pro hledáček*:

Na displeji zobrazí pouze informace o snímání, nikoli objekt. Toto nastavení je nastavení zobrazení pro snímání s hledáčkem.

Displej vypnutý*:

Vždy vypne displej při pořizování snímků. Displej můžete používat při přehrávání snímků nebo ovládání MENU. Toto nastavení je nastavení displeje pro snímání s hledáčkem.

* Tyto režimy displeje jsou k dispozici pouze v nastavení pro [Monitor].

Poznámka

- Pokud přístroj značně nakloníte dopředu nebo dozadu, bude odchylka od roviny vysoká.
- Přístroj může mít rozsah chyby téměř $\pm 1^\circ$, i když je naklonění korigováno rovinou.

Příbuzné téma

- [Přepnutí zobrazení displeje \(při snímání/přehrávání\)](#)

4-740-382-61(1) Copyright 2018 Sony Corporation

Digitální fotoaparát
DSC-RX100M5A

Kontrola fotoaparátu a přiložených částí

Číslo v závorce udává počet kusů.

- Fotoaparát (1)
- Síťová šňůra (1)
(přiložena v některých zemích/regionech)

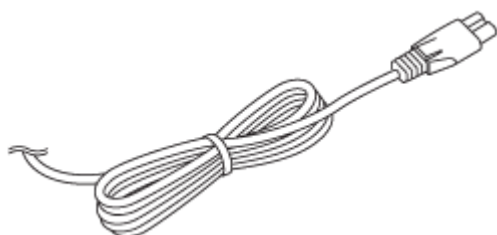

- Modul akumulátoru NP-BX1 (1)

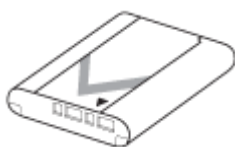

- Kabel mikro USB (1)

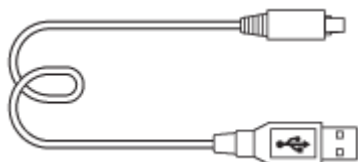

- Síťový adaptér (1)
Tvar síťového adaptéru se může lišit podle země/regionu.

- Řemínek na zápěstí (1)



- Adaptér popruhu (2)

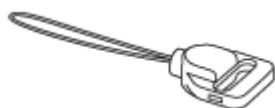

- Návod k obsluze (1)
- Referenční příručka (1)
- Wi-Fi Connection/One-touch (NFC) Guide (1)

Vložení/vyjmutí bloku akumulátorů

- 1** Otevřete kryt akumulátoru/paměťové karty.

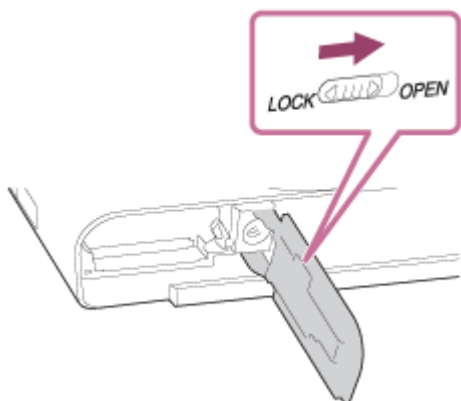

- 2** Vložte akumulátor a přitom jeho špičkou přidržujte západku (A), dokud akumulátor nezaklapne na místo.

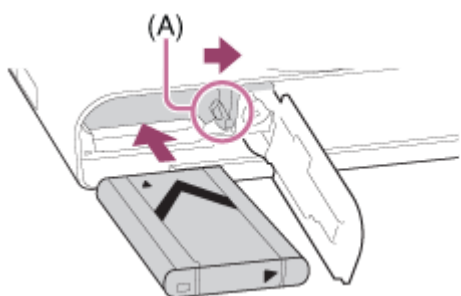

- 3** Uzavřete kryt.

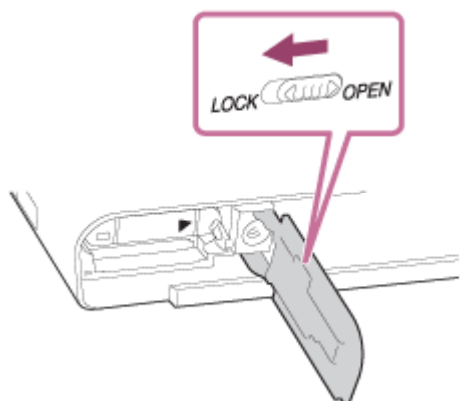

Vyjímání bloku akumulátorů

Ujistěte se, že kontrolka přístupu nesvíí a vypněte fotoaparát. Poté zasuňte páčku pro uzamčení (A) a vyjměte blok akumulátorů. Dejte pozor, aby vám blok akumulátorů neupadl.

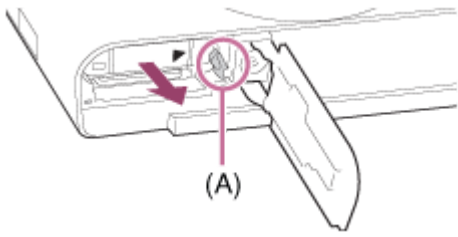

4-740-382-61(1) Copyright 2018 Sony Corporation

Digitální fotoaparát
DSC-RX100M5A

Nabíjení bloku akumulátorů vloženého ve fotoaparátu

- 1 Vypněte napájení.
- 2 Připojte fotoaparát s vloženým blokem akumulátorů k síťovému adaptéru (příložen) kabelem mikro USB (příložen) a připojte síťový adaptér do síťové zásuvky.

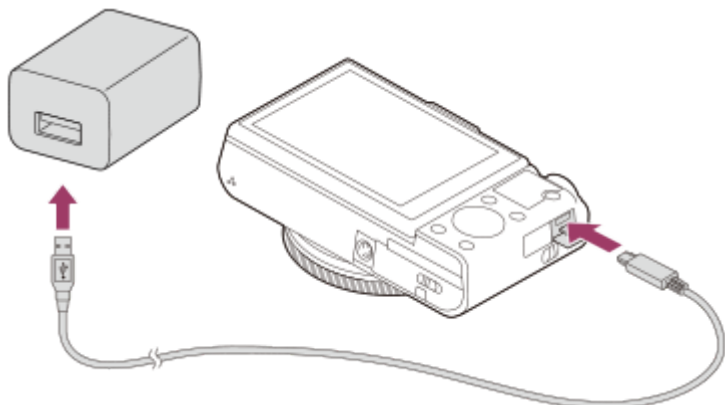

Kontrolka nabíjení na fotoaparátu (oranžová)

Svídí: Nabíjení

Nesvídí: Nabíjení ukončeno

Bliká: Chyba nabíjení nebo dočasné pozastavení nabíjení, protože fotoaparát se nenachází ve správném teplotním rozsahu

- Doba nabíjení (plně nabití): Doba nabíjení je asi 150 min.
- Výše uvedená doba se týká nabíjení zcela vybitého akumulátoru při teplotě 25 °C. Nabíjení může trvat déle, zaleží na podmínkách a okolnostech používání.
- Kontrolka nabíjení se vypne, když je nabíjení dokončeno.
- Pokud se kontrolka nabíjení rozsvítí a hned zhasne, akumulátor je plně nabitý.

Poznámka

- Pokud kontrolka nabíjení bliká, když blok akumulátorů není zcela nabit, vyjměte blok akumulátorů nebo odpojte kabel USB od fotoaparátu a pak jej znovu vložte a nabíjejte.
- Pokud kontrolka nabíjení na fotoaparátu bliká, když je síťový adaptér připojen do síťové zásuvky, znamená to, že nabíjení je dočasně pozastaveno, protože teplota je mimo doporučený rozsah. Když se teplota vrátí do správného rozsahu, nabíjení se obnoví. Doporučujeme nabíjet blok akumulátorů při okolní teplotě mezi 10°C a 30°C.
- Pokud používáte síťový adaptér/nabíječku akumulátorů, použijte nejbližší síťovou zásuvku. Pokud nastane porucha, okamžitě odpojte napájení - vytáhněte zástrčku ze síťové zásuvky. Pokud používáte fotoaparát s kontrolkou nabíjení, uvědomte si, že fotoaparát není odpojen ze síťové zásuvky, ani když kontrolka zhasne.
- Když fotoaparát zapnete, bude napájení dodáváno ze síťové zásuvky a budete moci fotoaparát ovládat. Blok akumulátorů se však nebude nabíjet.
- Když používáte zcela nový blok akumulátorů nebo se blok akumulátorů delší dobu nepoužíval, kontrolka nabíjení může při nabíjení rychle blikat. Pokud se to stane, vytáhněte blok akumulátorů nebo odpojte kabel USB od fotoaparátu a pak jej znovu vložte a nabíjejte.
- Pokud je akumulátor téměř nebo plně nabitý, bez používání ho nenabíjejte trvale nebo opakovaně. Jinak může nastat snížení výkonu akumulátoru.

- Když je nabíjení ukončeno, odpojte síťový adaptér ze síťové zásuvky.
- Používejte pouze originální bloky akumulátorů, kabely mikro USB (příložený) a síťové adaptéry (příložený) značky Sony.

Příbuzné téma

- [Poznámky týkající se akumulátoru](#)
- [Poznámky týkající se nabíjení akumulátoru](#)
- [Používání síťového adaptéru/nabíječky akumulátorů v zahraničí](#)

4-740-382-61(1) Copyright 2018 Sony Corporation

Digitální fotoaparát
DSC-RX100M5A

Nabíjení připojením k počítači

Blok akumulátorů lze nabíjet připojením fotoaparátu k počítači kabelem mikro USB.

1 Vypněte přístroj a připojte ke konektoru USB počítače.

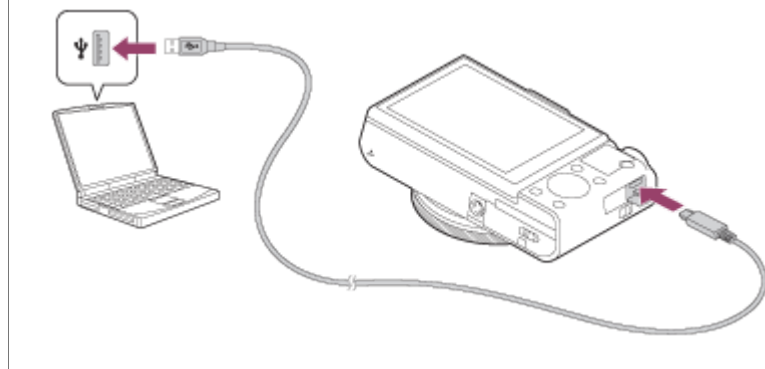

Poznámka

- Pokud je přístroj připojen k laptopu, který není připojen do sítě, sníží se kapacita akumulátoru laptopu. Neponechávejte přístroj připojený k laptopu po delší dobu.
- Když je mezi počítačem a fotoaparátem připojení USB, počítač nezapínejte, nevypínejte, nerestartujte ani jej nebudíte z režimu spánku. Jinak může nastat porucha. Předtím než počítač zapnete, vypnete, restartujete nebo vzbudíte z režimu spánku, odpojte fotoaparát od počítače.
- Nelze zaručit správnou činnost se všemi typy počítačů.
- Nabíjení nelze zaručit pro zákaznický sestavený počítač, modifikovaný počítač nebo počítač připojený prostřednictvím rozbočovače USB.
- Fotoaparát možná nebude pracovat správně, když budete současně používat další zařízení USB.

Příbuzné téma

- [Poznámky týkající se akumulátoru](#)
- [Poznámky týkající se nabíjení akumulátoru](#)

Digitální fotoaparát
DSC-RX100M5A

Životnost akumulátoru a počet nahratelných snímků

		Životnost akumulátoru	Počet snímků
Snímání (fotografie)	Režim displeje	-	Asi 220
	Režim hledáčku	-	Asi 210
Skutečné snímání (video)	Režim displeje	Asi 35 min.	-
	Režim hledáčku	Asi 35 min.	-
Nepřetržité snímání (video)	Režim displeje	Asi 65 min.	-
	Režim hledáčku	Asi 65 min.	-

Poznámka

- Výše uvedené odhady kapacity akumulátoru a počtu nahratelných snímků se vztahují k plně nabitému akumulátoru. Životnost akumulátoru a počet snímků se může snížit. Záleží na podmínkách používání.
- Životnost akumulátoru a počet nahratelných snímků jsou odhady založené na snímání s výchozími nastaveními za následujících podmínek:
 - Používání bloku akumulátorů při okolní teplotě 25°C.
 - Používání paměťové karty Sony SDXC (U3) (prodává se samostatně)
- Čísla ve „Snímání (fotografie)“ jsou založena na normě CIPA a vztahují se k fotografování za následujících podmínek: (CIPA: Camera & Imaging Products Association)
 - Každých 30 sekund je pořízen jeden snímek.
 - Napájení se zapíná a vypíná jednou za deset snímků.
 - Blesk je použit při každém druhém snímku.
 - Zoom střídavě přepínán mezi stranou W a T.
- Počet minut pro snímání videa je založen na standardu CIPA a platí pro snímání za následujících podmínek:
 - Obrazová kvalita je nastavena na XAVC S HD 60p 50M /50p 50M.
 - Skutečné snímání (video): Kapacita akumulátoru závisí na opakování natáčení, používání zoomu, přepínání do pohotovostního režimu, zapínání/vypínání apod.
 - Nepřetržité snímání (video): Kapacita akumulátoru se vztahuje k nepřetržitému natáčení při dosažení limitu (29 minut). Poté záznam pokračuje dalším stiskem tlačítka MOVIE (video). S dalšími funkcemi, například transfokací, se nepočítá.

Digitální fotoaparát
DSC-RX100M5A

Napájení ze síťové zásuvky

Použijte dodaný síťový adaptér a snímajte a přehrávejte snímky, když bude napájení dodáváno ze síťové zásuvky. Tím ušetříte napájení fotoaparátu z akumulátoru.

- 1 Vložte blok akumulátorů do fotoaparátu.
- 2 Připojte fotoaparát do síťové zásuvky kabelem mikro USB (příložen) a síťovým adaptérem (příložen).

Poznámka

- Fotoaparát se nebude aktivovat, pokud nebude akumulátor nabitý. Vložte do fotoaparátu dostatečně nabitý blok akumulátorů.
- Pokud používáte fotoaparát, když se napájení dodává ze síťové zásuvky, ujistěte se, že se na displeji zobrazuje ikona označující, že probíhá napájení prostřednictvím USB ().
- Nevytahujte blok akumulátorů, když se napájení dodává ze síťové zásuvky. Pokud vytáhnete blok akumulátorů, fotoaparát se vypne.
- Nevytahujte blok akumulátorů, pokud svítí kontrolka přístupu. Data na paměťové kartě mohou být poškozena.
- Dokud je napájení zapnuto, blok akumulátorů se nebude nabíjet, i když fotoaparát bude připojen do síťového adaptéru.
- Za jistých podmínek může být napájení dodáváno z bloku akumulátorů doplňkově, i když budete používat síťový adaptér.
- Nevytahujte kabel mikro USB, když se napájení dodává ze síťové zásuvky. Předtím, než vytáhnete kabel mikro USB, vypněte fotoaparát.
- Doba nepřetržitého nahrávání může být zkrácena, když se napájení dodává se síťové zásuvky. Záleží na teplotě fotoaparátu a akumulátoru.
- Když používáte nabíječku jako zdroj napájení, před používáním se ujistěte, že je plně nabitá. Při používání dávejte pozor na zbývající napájení v nabíječce.

Digitální fotoaparát
DSC-RX100M5A

Poznámky týkající se akumulátoru

Poznámky týkající se akumulátoru

- Ujistěte se, že používáte pouze bloky akumulátorů určené pro tento přístroj.
- Za určitých provozních podmínek či v určitém prostředí se správná úroveň zbývajících kapacity akumulátoru nemusí zobrazit.
- Akumulátor nevystavujte působení vody. Akumulátor není vodotěsný.
- Akumulátor nenechávejte na extrémně teplých místech (například v automobilu nebo na přímém slunečním světle).

Nabíjení akumulátoru

- Před prvním použitím přístroje akumulátor (přiložen) nabijte.
- Nabíjený akumulátor se bude pomalu sám vybíjet, i když ho nebudete používat. Před každým použitím přístroje akumulátor nabijte, abyste nezmeškali příležitost pořídit snímky.
- Nenabíjejte jakékoli bloky akumulátorů - pouze bloky akumulátorů určené pro tento přístroj. Pokud byste to udělali, mohlo by dojít k vytečení, přehřátí, explozi, úrazu elektrickým proudem, popálení nebo zranění.
- Pokud kontrolka nabíjení bliká, když není blok akumulátorů plně nabit, vytáhněte blok akumulátorů nebo odpojte kabel USB od fotoaparátu a pak jej znovu vložte, aby se nabil.
- Nabíjet doporučujeme v prostředí s teplotou mezi 10 °C a 30 °C. Při teplotách mimo tento rozsah se akumulátor nemusí plně nabít.
- Když připojíte tento přístroj k přenosnému počítači, který není připojen ke zdroji napájení, kapacita akumulátoru přenosného počítače se může snížit. Přístroj nenabíjejte prostřednictvím přenosného počítače příliš dlouho.
- Pokud je tento přístroj připojen k počítači kabelem USB, počítač nezapínejte/nerestartujte, neprobouzejte z režimu spánku ani nevypínejte. Jinak může dojít k poruše přístroje. Před prováděním výše uvedených operací odpojte přístroj od počítače.
- Nabíjení není zaručeno, pokud používáte vlastnoručně sestavený nebo upravený počítač.
- Když je nabíjení dokončeno, odpojte síťový adaptér ze síťové zásuvky nebo odpojte kabel USB od fotoaparátu. Pokud byste to neudělali, životnost akumulátoru by se mohla zkrátit.

Indikátor zbývajících kapacity akumulátoru

- Na displeji se objeví indikátor zbývajících kapacity akumulátoru.



A: Vysoká úroveň akumulátoru

B: Baterie je vybita

- Trvá asi minutu, než se zobrazí správná úroveň zbývajících kapacity akumulátoru.
- Za určitých provozních podmínek či v určitém prostředí se správná úroveň zbývajících kapacity akumulátoru nemusí zobrazit.
- Pokud zapnutý přístroj určitou dobu nepoužíváte, automaticky se vypne (funkce automatického vypnutí).
- Pokud se indikátor zbývajících kapacity akumulátoru nezobrazí, vyvolejte jej stisknutím tlačítka DISP (Nastavení zobrazení).

Doba nabíjení (plné nabití)

Při používání síťového adaptéru (přiložen) je doba nabití přibližně 150 minut.

Výše uvedená doba se týká nabíjení zcela vybitého akumulátoru při teplotě 25 °C. Nabíjení může trvat déle, zaleží na podmínkách a okolnostech používání.

Efektivní využití akumulátoru

- Výkon akumulátoru se při nízké teplotě snižuje. Proto je na chladných místech funkční doba akumulátoru kratší. Chcete-li zajistit delší funkční dobu, doporučujeme vložit akumulátor do vnitřní kapsy oděvu v blízkosti těla, aby se zahřál, a vložit do přístroje bezprostředně před začátkem fotografování. Pokud máte v kapse nějaké kovové předměty (např. klíče), dejte pozor, abyste nezpůsobili zkrat.
- Blok akumulátorů se rychle vybijí, když budete často používat blesk nebo funkci nepřetržitého snímání, často zapínat nebo vypínat napájení nebo nastavíte displej na velmi jasný.
- Doporučujeme, abyste si připravili náhradní akumulátor a před pořízením skutečných snímků pořídili zkušební záběry.
- Pokud je konektor akumulátoru znečištěný, přístroj se nemusí zapnout nebo se akumulátor nemusí nabít správně. V tomto případě očistěte akumulátor od prachu měkkým hadříkem nebo vatovou tyčinkou.

Skladování akumulátorů

Abyste zachovali funkčnost akumulátoru, alespoň jednou za rok ho nabijte a poté ho před uskladněním zcela vybijte ve fotoaparátu. Po vyjmutí z fotoaparátu uložte akumulátor na chladném, suchém místě.

Životnost akumulátorů

- Životnost akumulátoru je omezena. Pokud budete používat stejný akumulátor opakovaně nebo dlouhodobě, jeho kapacita se postupně sníží. Pokud se životnost akumulátoru zřetelně zkracuje, pravděpodobně nastal čas vyměnit jej za nový.
- Životnost akumulátorů se liší podle způsobu jeho skladování a provozních podmínek a prostředí, ve kterém se každý akumulátor používá.

Poznámky týkající se nabíjení akumulátoru

- Pro tento přístroj je určen přiložený síťový adaptér. Nepřipojujte k němu jiná elektronická zařízení. Jinak může nastat porucha.
- Zkontrolujte, zda používáte originální síťový adaptér Sony.
- Pokud indikátor nabíjení přístroje při nabíjení bliká, nabíjený akumulátor vyjměte a poté ho znovu pečlivě vložte do přístroje. Pokud indikátor nabíjení opět bliká, může to znamenat závadu akumulátoru nebo to, že byl vložen jiný typ akumulátoru, než je specifikováno. Zkontrolujte, zda jde o akumulátor správného typu.
Pokud je akumulátor specifikovaného typu, vyjměte ho, vyměňte za nový nebo jiný a zkontrolujte, zda se nově vložený akumulátor nabíjí správně. Pokud se nově vložený akumulátor nabíjí správně, dříve vložený akumulátor může být vadný.
- Pokud indikátor nabíjení bliká, i když je síťový adaptér připojen k přístroji a síťové zásuvce, znamená to, že se nabíjení dočasně zastavilo a je v pohotovostním režimu. K zastavení nabíjení a přechodu do pohotovostního režimu dochází automaticky, jestliže je teplota mimo doporučený rozsah. Až se teplota vrátí do doporučeného rozsahu, nabíjení bude pokračovat a indikátor nabíjení se znovu rozsvítí. Nabíjet doporučujeme v prostředí s teplotou mezi 10 °C a 30 °C.

Digitální fotoaparát
DSC-RX100M5A

Vkládání/vyjímání paměťové karty

Vysvětlí, jak vložit paměťovou kartu (prodává se samostatně) do přístroje.

1 Otevřete kryt akumulátoru/paměťové karty.

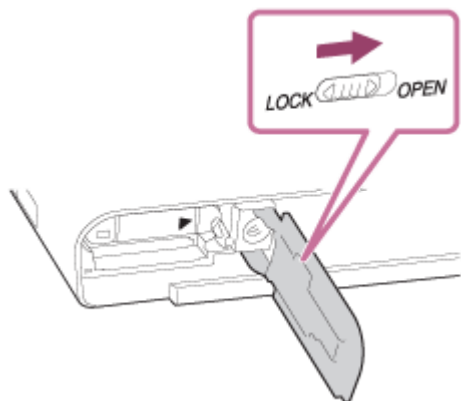

2 Vložte paměťovou kartu.

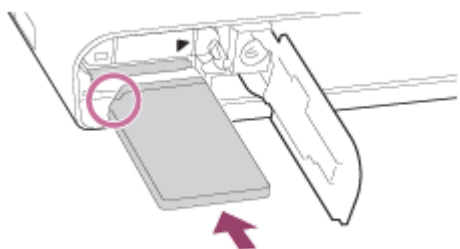

- Pokud je oříznutý roh paměťové karty nasměrován jako na vyobrazení, kartu zasuňte do slotu, dokud nezaklapne. Vložte paměťovou kartu správně. Pokud to neuděláte, může nastat porucha.

3 Uzavřete kryt.

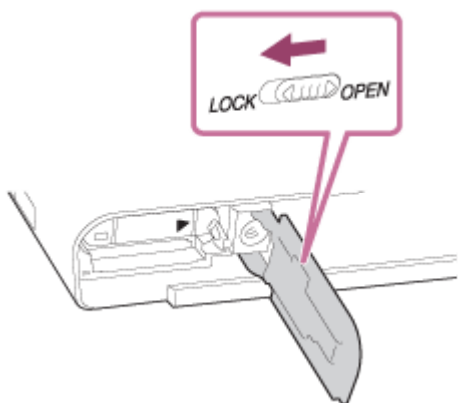

Tip

- Když používáte paměťovou kartu s fotoaparátem poprvé, doporučuje se kartu ve fotoaparátu naformátovat pro stabilnější výkon karty.

Vyjímání paměťové karty

Otevřete kryt paměťové karty a ujistěte se, že kontrolka přístupu **(A)** nesvítí, a pak jednou zatlačte na paměťovou kartu, abyste ji vytáhli.

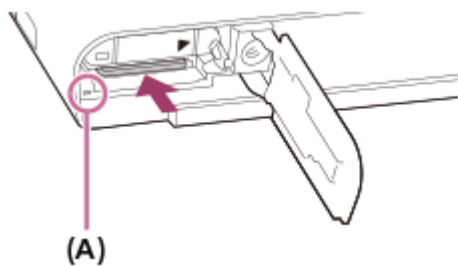

Příbuzné téma

- [Paměťové karty, které lze použít](#)
- [Poznámky k paměťové kartě](#)
- [Formátovat](#)

Digitální fotoaparát
DSC-RX100M5A

Paměťové karty, které lze použít

Při používání paměťových karet microSD nebo médií Memory Stick Micro s tímto fotoaparátem musíte používat správný adaptér.

Paměťové karty SD

Nahrávací formát		Podporovaná paměťová karta
Fotografie		Karta SD/SDHC/SDXC
AVCHD		Karta SD/SDHC/SDXC (třída 4 nebo rychlejší, případně U1 nebo rychlejší)
XAVC S	4K 60 Mb/s* HD 50 Mb/s nebo nižší* HD 60 Mb/s	Karta SDHC/SDXC (třída 10, případně U1 nebo rychlejší)
	4K 100 Mb/s* HD 100 Mb/s	Karta SDHC/SDXC (U3)
	Vysoká snímková frekvence*	Karta SDHC/SDXC (třída 10, případně U1 nebo rychlejší)

* Také při současném nahrávání videa proxy

Média Memory Stick

Nahrávací formát		Podporovaná paměťová karta
Fotografie		Memory Stick PRO Duo/ Memory Stick PRO-HG Duo
AVCHD		Memory Stick PRO Duo (Mark 2)/ Memory Stick PRO-HG Duo
XAVC S	4K 60 Mb/s* HD 50 Mb/s nebo nižší* HD 60 Mb/s	Memory Stick PRO-HG Duo
	4K 100 Mb/s* HD 100 Mb/s	—
	Vysoká snímková frekvence*	Memory Stick PRO-HG Duo

* Také při současném nahrávání videa proxy

Poznámka

- Když používáte paměťovou kartu SDHC pro nahrávání videa XAVC S po delší dobu, budou nahraná videa rozdělena do souborů o velikosti 4 GB. S rozdělenými soubory lze manipulovat jako s jedním souborem a importovat je do počítače pomocí PlayMemories Home.
- Předtím, než se budete snažit obnovit soubory databáze na paměťové kartě, plně nabijte blok akumulátorů.

- [Poznámky k paměťové kartě](#)
- [Počet snímků, které lze nahrát](#)
- [Doby nahrávání videa](#)

4-740-382-61(1) Copyright 2018 Sony Corporation

Poznámky k paměťové kartě

- Pokud dlouho opakovaně pořizujete a mažete snímky, může dojít v souboru na paměťové kartě k fragmentaci dat, a uprostřed natáčení videosekvence může dojít k přerušení záznamu. V takovém případě uložte své snímky do počítače nebo na jiné úložiště a proveďte příkaz [Formátovat] pomocí fotoaparátu.
- Nevytahujte blok akumulátorů nebo paměťovou kartu, neodpojujte kabel USB nebo nevypínejte fotoaparát, dokud svítí kontrolka přístupu. To může způsobit poškození dat na paměťové kartě.
- Kvůli ochraně nezapomeňte data zálohovat.
- Není zaručeno, že všechny paměťové karty budou pracovat správně.
- Snímky zaznamenané na paměťové kartě SDXC nelze při připojení kabelem USB importovat nebo přehrávat na počítačích nebo AV zařízeních, která nejsou kompatibilní se systémem exFAT. Před připojením zařízení k fotoaparátu si ověřte, zda je se systémem exFAT kompatibilní. Pokud fotoaparát připojíte k nekompatibilnímu zařízení, můžete být vyzváni k naformátování karty. Nikdy po této výzvě kartu neformátujte, protože by došlo ke smazání veškerých dat na kartě. (exFAT je souborový systém používaný na paměťových kartách SDXC.)
- Paměťovou kartu nevystavujte působení vody.
- Paměťovou kartu neohýbejte a nevystavujte pádům ani nárazům.
- Paměťovou kartu nepoužívejte ani neskladujte za následujících podmínek:
 - extrémně vysoké teploty, například v automobilu zaparkovaném na slunci
 - místa vystavená přímému slunci
 - vlhké prostředí nebo prostředí s výskytem korozivních látek
- Pokud se paměťová karta používá v blízkosti oblastí se silným magnetickým polem nebo na místech se statickou elektřinou nebo elektrickým šumem, mohou být data na paměťové kartě poškozena.
- Nedotýkejte se kontaktů paměťové karty rukama nebo kovovým předmětem.
- Paměťovou kartu neponechávejte v dosahu malých dětí. Mohly by ji omylem spolknout.
- Paměťovou kartu nerozebírejte ani neupravujte.
- Po delším používání může být paměťová karta horká. Při manipulaci s ní buďte opatrní.
- Není zaručeno, že paměťová karta naformátovaná na počítači bude na přístroji pracovat. Formátujte paměťovou kartu pomocí tohoto přístroje.
- Rychlost čtení/zápisu dat se liší podle kombinace paměťové karty a použitého vybavení.
- Když píšete do prostoru pro poznámky na paměťové kartě, netlačte příliš silně.
- Na paměťovou kartu a adaptér na paměťové karty neumísťujte nálepky.
- Pokud je přepínač ochrany proti zápisu nebo vymazání paměťové karty nastaven do polohy LOCK, nemůžete nahrávat ani mazat snímky. V takovém případě nastavte přepínač do polohy pro záznam.
- Používání média Memory Stick Micro nebo paměťové karty microSD s přístrojem:
 - Dejte pozor, abyste paměťovou kartu vložili do vyhrazeného adaptéru. Pokud vložíte paměťovou kartu do přístroje bez adaptéru pro paměťovou kartu, možná ji nebudete moci z přístroje vytáhnout.
 - Při vkládání paměťové karty do adaptéru dbejte na to, aby byla karta vložena ve správném směru a poté ji zasuňte co nejdál. Pokud nebude karta zasunuta správně, může způsobit poruchu.
- Média Memory Stick PRO Duo a Memory Stick PRO-HG Duo:
 - Tento Memory Stick je vybaven funkcí MagicGate. MagicGate je technologie na ochranu autorských práv, která používá šifrování. Nahrávání/přehrávání dat, které vyžaduje funkce MagicGate nelze s tímto přístrojem provádět.
 - Je podporován vysokorychlostní přenos dat pomocí paralelního rozhraní.

Digitální fotoaparát
DSC-RX100M5A

Nastavení jazyka, data a času

Obrazovka nastavení pro jazyk, datum a čas se automaticky zobrazí, když zapnete přístroj poprvé, inicializujete přístroj nebo když se zcela vybitý vnitřní nabíjecí zálohovací akumulátor.

- 1 Zapněte fotoaparát.**

Objeví se obrazovka pro nastavení jazyka a pak obrazovka pro nastavení data a času.
- 2 Vyberte si jazyk a pak stiskněte střed řídicího kolečka.**
- 3 Zkontrolujte, že je na obrazovce vybráno [Zadat] a pak stiskněte střed.**
- 4 Vyberte požadovanou zeměpisnou polohu a poté stiskněte střed.**
- 5 Pomocí horní/spodní strany řídicího kolečka nebo otáčením řídicího kolečka vyberte položku k nastavení, poté stiskněte střed.**
- 6 Nastavte [Letní čas], [Datum/čas] a [Formát data] pomocí horní/spodní/levé/pravé strany a pak stiskněte střed.**
 - Když nastavíte [Datum/čas], bude půlnoc označena jako 12:00 AM a poledne jako 12:00 PM.
 - Když nastavujete [Datum/čas], změňte hodnoty pomocí horní/spodní strany.
- 7 Pro nastavení dalších položek opakujte kroky 5 a 6, poté vyberte [Zadat] a stiskněte střed.**

Udržení nastavení data a času

Fotoaparát má interní dobíjitelnou baterii, která zajišťuje uchování data a času a dalších nastavení, bez ohledu na to, zda je zapnuto či vypnuto napájení nebo zda je nabitý či vybitý akumulátor.

Chcete-li nabít interní nabíjecí zálohovací akumulátor, vložte nabitý blok akumulátorů zpět do fotoaparátu a ponechejte přístroj na 24 hodin nebo víc s vypnutým napájením.

Pokud se hodiny resetují při každém nabíjení bloku akumulátorů, je možné, že interní nabíjecí zálohovací akumulátor je opotřebovaný. Obráťte se na servis.

Tip

- Pro nastavení data a času nebo zeměpisné polohy znovu po dokončení nastavení data a času vyberte MENU →  (Nastavení) → [Nast.data/času] nebo [Nastavení oblasti].

Poznámka

- Pokud je zadávání data a času přerušeno, stránka pro nastavení data a času se objeví při každém zapnutí fotoaparátu.

Příbuzné téma

- [Nast.data/času](#)



- Nastavení oblasti
- Používání řídicího kolečka

4-740-382-61(1) Copyright 2018 Sony Corporation

Digitální fotoaparát
DSC-RX100M5A

Nápov. k fotoaparátu

[Nápov. k fotoaparátu] zobrazí popisy položek MENU, položek Fn (funkce) a nastavení.

Přiřadte předem funkci [Nápov. k fotoaparátu] k požadované klávese pomocí [ Vlastní klávesa] nebo [ Vlastní klávesa].

1 MENU →  2 (Nastavení snímání2) → [ Vlastní klávesa] nebo [ Vlastní klávesa] → požadovaná klávesa, pak přiřadte funkci [Nápov. k fotoaparátu] ke klávese.

- Funkci [Nápov. k fotoaparátu] nelze přiřadit některým klávesám.

2 Vyberte MENU nebo položku Fn, jejíž popis chcete vidět, pak stiskněte tlačítko, ke kterému je funkce [Nápov. k fotoaparátu] přiřazena.

Zobrazí se popisy položky.

Příbuzné téma

- [Vlastní klávesa \(fotografie/video/přehrávání\)](#)

Fotografování

- 1 Otočením voliče režimů vyberte požadovaný režim snímání.

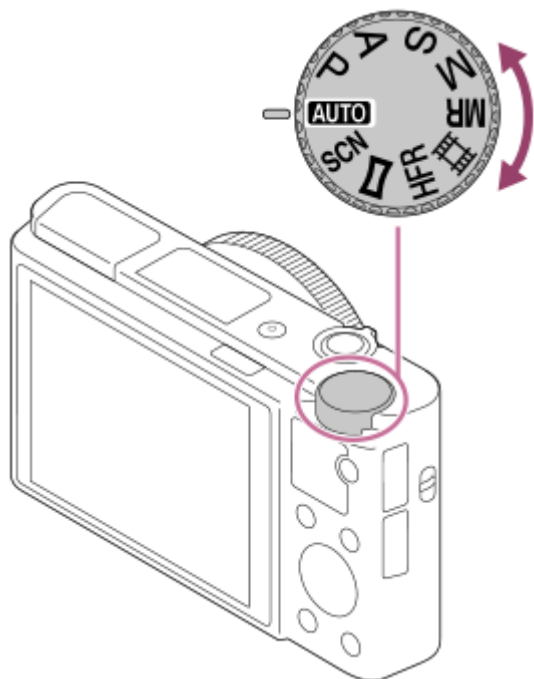

- 2 Upravte úhel displeje a držte fotoaparát. Nebo se podívejte přes hledáček a držte fotoaparát.

- 3 Při snímání zvětšete snímky pomocí páčky W/T (zoom).

- 4 Stisknutím tlačítka spouště napůl zaostříte.

Až bude snímek zaostřen, ozve se zvukový signál a rozsvítí se indikátor (například ●).

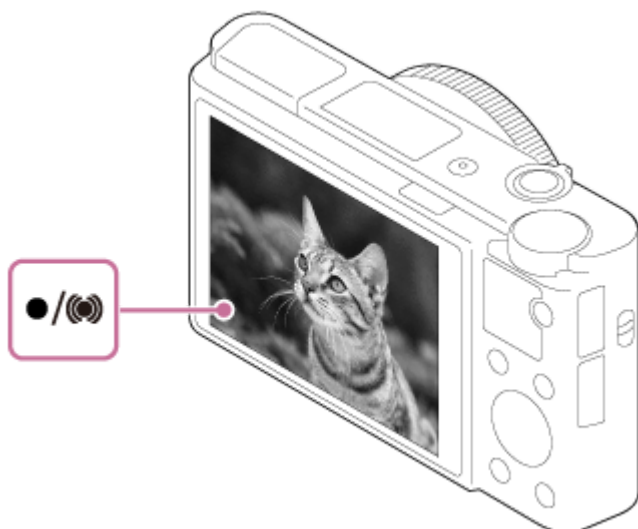

- Nejkratší vzdálenost pro snímání je asi 5 cm (W), 30 cm (T) (od objektivu).

5 Stiskněte tlačítko spouště zcela.

Snímání s ostřením uzamčeným na požadovaném objektu (zámek ostření)

Pořizuje snímky s uzamčeným ostřením na požadovaném objektu v režimu automatického ostření.

1. MENU →  1 (Nastavení snímání1) → [Režim ostření] → [AF na 1 snímek] nebo [Automatické AF].
2. Umístěte objekt do oblasti AF a stiskněte tlačítko spouště napůl.



Zaostření je uzamčeno.

- Pokud je obtížné zaostřit na požadovaný objekt, nastavte [Oblast ostření] na [Střed] nebo [Pohyblivý bod].

3. Držte tlačítko spouště napůl stisknuté a umístěte objekt zpět na původní místo, abyste změnili kompozici snímku.



4. Stisknutím tlačítka spouště zcela pořídíte snímek.

Tip

- Když přístroj nemůže zaostřit automaticky, indikátor zaostřování bliká a pípnutí nezazní. Buď změňte kompozici snímku nebo změňte nastavení zaostření. V režimu [Průběžné AF] se rozsvítí  a nezazní pípnutí ohlašující, že je zaostřeno.
- Po snímání se zobrazí ikona, která říká, že se zapisují data. Nevytahujte paměťovou kartu, pokud je zobrazena tato ikona.

Poznámka

- Když se objekt pohybuje, nemůžete uzamknout ostření, i když [Režim ostření] byl nastaven na [Automatické AF].

Příbuzné téma

- [Seznam funkcí voliče režimů](#)
- [Zoom](#)
- [Přehrávání fotografií](#)
- [Auto prohlíž.](#)
- [Režim ostření](#)
- [Oblast ostření](#)

Digitální fotoaparát
DSC-RX100M5A

Režim ostření

Vybere způsob zaostřování, který je vhodný pro pohyb objektu.

1 MENU →  1 (Nastavení snímání1) → [Režim ostření] → požadované nastavení.

Podrobnosti o položkách menu

AF-S (AF na 1 snímek):

Přístroj uzamkne ostření, jakmile je zaostřeno. Použijte, když se objekt nepohybuje.

AF-A (Automatické AF):

[AF na 1 snímek] a [Průběžné AF] se přepínají podle pohybu objektu. Když je tlačítko spouště stisknuto napůl, přístroj uzamkne zaostření, když zjistí, že objekt se nepohybuje, nebo pokračuje v ostření, pokud se objekt pohybuje. Při nepřetržitém snímání přístroj automaticky snímá s průběžným AF od druhého snímku.

AF-C (Průběžné AF):

Když je tlačítko spouště stisknuto napůl a přidrženo, přístroj pokračuje v zaostřování. To použijte, když je objekt v pohybu. V režimu [Průběžné AF] nezazní pípnutí, když fotoaparát ostří.

DMF (Přímé ruč.zaos.):

Po automatickém zaostření můžete jemně doladovat ostření ručně, což vám umožní zaostřit na objekt mnohem rychleji, než kdybyste používali ruční ostření od začátku. To je výhodné například v situacích, kdy snímáte makro.

MF (Ruč. zaost.):

Upraví zaostření ručně. Pokud nemůžete zaostřit na požadovaný objekt automatickým ostřením, použijte ruční ostření.

- V režimu přímého ručního ostření nebo ručního ostření můžete otočením ovládacího kroužku ručně upravit ostření.

Indikátor zaostření

● (svítí):

Objekt je zaostřen a ostření je uzamčeno.

● (bliká):

Objekt není zaostřen.

⦿ (svítí):

Objekt je zaostřen. Ostření se bude upravovat nepřetržitě podle pohybu objektu.

⦿ (svítí):

Probíhá ostření.

Objekty, na které je obtížné zaostřit automaticky

- Tmavé a vzdálené objekty
- Objekty s malým kontrastem
- Objekty za sklem
- Rychle se pohybující objekty
- Plochy odrážející světlo nebo lesklé plochy
- Blikající světlo
- Objekty v protisvětle
- Stále se opakující vzory, například průčelí budov
- Objekty v oblasti ostření s různými ohniskovými vzdálenostmi.

Tip

- Když nastavíte ostření na nekonečno v režimu přímého ručního ostření nebo ručního ostření, ujistěte se na displeji hledáčku, že je zaostřen dostatečně vzdálený objekt.

Poznámka

- Při snímání videa nebo když je volič režimů nastaven na **HFR**, je k dispozici pouze [Průběžné AF] a [Ruč. zaost.].

Příbuzné téma

- [Přímé ruční ostření \(DMF\)](#)
- [Ruč. zaost.](#)
- [Asistent MF \(fotografie\)](#)
- [AF s detekcí fáze](#)

4-740-382-61(1) Copyright 2018 Sony Corporation

Digitální fotoaparát
DSC-RX100M5A

Oblast ostření

Vybere oblast zaostření. Tuto funkci použijte, když je obtížné správně zaostřit v režimu automatického ostření.

1 MENU →  (Nastavení snímání1) → [Oblast ostření] → požadované nastavení.

Podrobnosti o položkách menu

Široká :

Zaostří na objekt a automaticky pokryje celý displej. Když v režimu fotografování stisknete tlačítko spouště napůl, kolem zaostřené oblasti se objeví zelený rámeček.

Zóna :

Vyberte zónu na displeji, na kterou chcete zaostřit, a přístroj automaticky vybere oblast ostření.

Střed :

Automaticky zaostří na objekt ve středu snímku. Pro kompozici, kterou chcete, použijte spolu s funkcí uzamčení ostření.

Pohyblivý bod :

Umožní posunout rámeček ostření na požadované místo na displeji a zaostřit na extrémně malý objekt v úzkém výřezu. Na obrazovce pružného bodového zaostření lze otočením řídicího kolečka změnit velikost rámečku ostření.

Rozšíř. pohybl. bod :

Pokud má přístroj problémy při zaostření na jeden vybraný bod, použije ostřicí body kolem pružného bodového ostření jako druhotnou oblast priority k dosažení ostření.



Zamknutý AF :

Při namáčknutí a přidržení spouště bude přístroj sledovat objekt v rámci vybrané oblasti automatického ostření. Toto nastavení je k dispozici pouze, když je režim ostření nastaven na [Průběžné AF]. Umístěte kurzor na [Zamknutý AF] na obrazovce nastavení [Oblast ostření] a pak vyberte požadovanou oblast počátku zaměřování pomocí levé/pravé strany řídicího kolečka. Oblast počátku sledování lze také přesunout na požadovaný bod vymezením oblasti jako zóny, pružný bod nebo rozšířený pružný bod. Na obrazovce pružného bodového zaostření lze otočením řídicího kolečka změnit velikost rámečku ostření.

Přesun oblasti ostření

- Když je [Oblast ostření] nastavena na [Zóna], [Pohyblivý bod] nebo [Rozšíř. pohybl. bod], pokud stisknete tlačítko, ke kterému je přiřazeno [Standard ostření], můžete snímat a současně pohybovat rámečkem ostření pomocí horní/spodní/levé/pravé strany řídicího kolečka. Pro návrat ostřicího rámečku do středu displeje stiskněte tlačítko  při posunu rámečku. Když chcete změnit nastavení pro snímání pomocí řídicího kolečka, stiskněte tlačítko, ke kterému je přiřazeno [Standard ostření].

Poznámka

- [Oblast ostření] je uzamčeno na [Široká] v následujících situacích:
 - [Inteligentní auto]
 - [Super auto]
 - [Volba scény]
 - V režimu snímání úsměvu
 - Volič režimů je nastaven na  (Video) a [Autom. Dual Rec] je nastaveno na [Zapnuto].
- Oblast ostření se možná při nepřetržitém snímání, nebo když stisknete závěrku nadoraz, hned nerozsvítí.
- Když je volič režimů nastaven na  (Video) nebo v průběhu snímání videa, nelze vybrat [Zamknutý AF] jako [Oblast ostření].
- Při posunování rámečku ostření nemůžete provádět funkce přiřazené řídicímu kolečku nebo tlačítku vlastní.

Příbuzné téma

- [Úprava nastavení oblasti ostření podle orientace fotoaparátu \(horizontální/vertikální\) \(Př. obl. AF vý./ší.\)](#)
- [Registrace aktuální oblasti ostření \(Fce reg. obl. AF\) \(fotografie\)](#)



4-740-382-61(1) Copyright 2018 Sony Corporation

Digitální fotoaparát
DSC-RX100M5A

AF s detekcí fáze

Když jsou body AF s detekcí fáze v oblasti automatického ostření, přístroj použije kombinované automatické ostření AF s detekcí fáze a kontrastní AF.

Poznámka



- Když je hodnota F vyšší než F 8, nelze používat AF s detekcí fáze. K dispozici je pouze kontrastní AF.
- Když je [ Formát souboru] nastaven na [XAVC S HD] a [ Nast. záznamu] je nastaveno na [120p]/[100p], nelze používat AF s detekcí fáze. K dispozici je pouze kontrastní AF.

Digitální fotoaparát
DSC-RX100M5A

Standard ostření

Pokud přiřadíte [Standard ostření] k požadované klávese vlastní, můžete vyvolávat užitečné funkce, jako například rychlé posunutí rámečku ostření, atd. podle nastavení oblasti ostření.

1 MENU →  (Nastavení snímání2) → [ Vlastní klávesa] → požadovaná klávesa, pak přiřadte klávese funkci [Standard ostření].

- Pro používání funkce [Standard ostření] při snímání videa vyberte MENU →  (Nastavení snímání2) → [ Vlastní klávesa] → požadované tlačítko a pak přiřadte klávese [Standard ostření].

2 Stiskněte klávesu, ke které bylo přiřazeno [Standard ostření].

- To, co můžete udělat stisknutím klávesy, se liší podle nastavení pro [Oblast ostření] a [Prostř. zamknutý AF].

Když je [Oblast ostření] nastavena [Zóna], [Pohyblivý bod] nebo [Rozšíř. pohybl. bod].

Stisknutím klávesy posunete polohu rámečku ostření pomocí horní/spodní/levé/pravé strany řídicího kolečka.

Když je [Oblast ostření] nastavena na [Široká] nebo [Střed].

- Když je [Prostř. zamknutý AF] nastaven na [Zapnuto], aktivuje se [Prostř. zamknutý AF] stisknutím klávesy. Fotoaparát detekuje objekt umístěný ve středu displeje a začne jej sledovat, když stisknete střed řídicího kolečka. Když stisknete klávesu při sledování objektu, sledování se zruší.

Poznámka

- Funkci [Standard ostření] nelze přiřadit na [Levé tlačítko] nebo [Pravé tlačítko].

Příbuzné téma

- [Vlastní klávesa \(fotografie/video/přehrávání\)](#)
- [Oblast ostření](#)
- [Prostř. zamknutý AF](#)

Digitální fotoaparát
DSC-RX100M5A

Úprava nastavení oblasti ostření podle orientace fotoaparátu (horizontální/vertikální) (Př. obl. AF vý./ší.)

Můžete si nastavit, zda přepnete [Oblast ostření] a polohu rámečku ostření podle orientace fotoaparátu (horizontální/vertikální). Tato funkce je užitečná pro snímání scén, kdy musíte často měnit polohu fotoaparátu, například portréty nebo sportovní scény.

1 MENU →  (Nastavení snímání1) → [ Př. obl. AF vý./ší.] → požadované nastavení.

Podrobnosti o položkách menu

Vypnuto:

Nepřepíná [Oblast ostření] ani polohu rámečku ostření podle orientace fotoaparátu (horizontální/vertikální).

Pouze bod AF:

Přepíná polohu rámečku ostření podle orientace fotoaparátu (horizontální/vertikální). [Oblast ostření] je zafixována.

Bod AF + Oblast AF:

Přepíná [Oblast ostření] i polohu rámečku ostření podle orientace fotoaparátu (horizontální/vertikální).



Příklad, když je vybrán [Bod AF + Oblast AF]



- (A) Vertikální: [Pohyblivý bod] (Levý horní roh)
 (B) Horizontální: [Pohyblivý bod] (Pravý horní roh)
 (C) Vertikální: [Zóna] (Levý spodní roh)

- Detekují se tři orientace fotoaparátu: horizontální, vertikální se stranou s tlačítkem spouště otočenou nahoru a vertikální se stranou s tlačítkem spouště otočenou dolů.

Poznámka

- Pokud se nastavení pro [ Př. obl. AF vý./ší.] změní, nebudou nastavení ostření pro jednotlivé orientace fotoaparátu zachována.
- [Oblast ostření] a poloha rámečku ostření se nezmění, ani když bude [ Př. obl. AF vý./ší.] nastaveno na [Bod AF + Oblast AF] nebo [Pouze bod AF] v následujících situacích.
 - Při nastavení režimu snímání na [Inteligentní auto], [Super auto], [Video] nebo [Vys. sním. frekvence]
 - Když je tlačítko spouště stisknuto napůl.
 - Při snímání videa
 - Při používání funkce digitálního zoomu
 - Při aktivaci automatického ostření
 - Při nepřetržitém snímání
 - Při odpočtu samospouště
 - Když se aktivuje [Zvětšení zaostření]
- Když snímáte hned po zapnutí napájení a fotoaparát je vertikálně, bude první snímek pořízen s nastavením ostření horizontálním nebo s posledním nastavením ostření.
- Orientaci fotoaparátu nelze detekovat, když objektiv směřuje nahoru nebo dolů.

Příbuzné téma

- [Oblast ostření](#)

4-740-382-61(1) Copyright 2018 Sony Corporation

Digitální fotoaparát
DSC-RX100M5A

Ovládání AF/MF

Při snímání bez změny polohy držení můžete režim zaostření snadno měnit z automatického na ruční a opačně.

- 1 MENU →  2 (Nastavení snímání2) → [ Vlastní klávesa] nebo [ Vlastní klávesa] → požadované tlačítko → [Zámek řízení AF/MF] nebo [Přep. řízení AF/MF].

Podrobnosti o položce menu

Zámek řízení AF/MF :

Přepne režim ostření, když je tlačítko přidrženo.

Přep. řízení AF/MF :

Přepne režim ostření, dokud nestisknete tlačítko znovu.

Poznámka

- Nemůžete nastavit funkci [Zámek řízení AF/MF] na [Levé tlačítko] nebo [Pravé tlačítko] na řídicím kolečku.



Příbuzné téma

- [Vlastní klávesa \(fotografie/video/přehrávání\)](#)

Digitální fotoaparát
DSC-RX100M5A

AF podle oka

Pokud ponecháte tlačítko stisknuté, fotoaparát zaostří na oči objektu.

- 1 MENU →  2 (Nastavení snímání2) → [ Vlastní klávesa] → požadovaná klávesa, pak přiřadíte klávese funkci [AF podle oka].
- 2 Fotoaparát nasměrujte na obličej osoby a stiskněte tlačítko, kterému jste přiřadili funkci [AF podle oka].
- 3 Přidržujte tlačítko a stiskněte spoušť.

Tip

- Když fotoaparát zaostří na oči, zobrazí se rámeček detekce na očích. Pokud je režim ostření nastaven na [AF na 1 snímek], nebo je nastaven na [Automatické AF] a objekt se nepohybuje, rámeček po jisté době zmizí.

Poznámka

- Pokud fotoaparát nemůže detekovat obličej, nemůžete použít [AF podle oka].
- Za určitých okolností nepůjde použít [AF podle oka], například když je [Režim ostření] nastaven na [Ruč. zaost.].
- Funkce [AF podle oka] možná nebude pracovat dobře v následujících situacích:
 - Když má osoba sluneční brýle.
 - Když jsou oči zakryty vlasy.
 - Ve slabém světle nebo protisvětle.
 - Když jsou oči zavřené.
 - Když je osoba ve stínu.
 - Když není na osobu zaostřeno.
 - Když se osoba příliš pohybuje.
- Když se osoba příliš pohybuje, nemusí se rámeček správně zobrazit přes oči.
- Když je volič režimů nastaven na  (Video) nebo **HFR**, nebo při nahrávání videa není k dispozici [AF podle oka].

Příbuzné téma

- [Vlastní klávesa \(fotografie/video/přehrávání\)](#)
- [Nast. prior. obl. v AF](#)

Digitální fotoaparát
DSC-RX100M5A

Nast. prior. obl. v AF

Nastaví, zda fotoaparát zaostří na detekované obličeje s vyšší prioritou v režimu automatického ostření.

- 1 MENU →  (Nastavení snímání1) → [Nast. prior. obl. v AF] → [Priorita obličeje v AF] → požadované nastavení.

Podrobnosti o položkách menu

Zapnuto:

Fotoaparát ostří na detekované obličeje s vyšší prioritou.

Vypnuto:

Fotoaparát ostří bez detekce obličejů.

Zob. rám. det. obl.

Nastaví, zda se zobrazí rámeček detekce obličejů, když je [Priorita obličeje v AF] nastaveno na [Zapnuto].

1. MENU →  (Nastavení snímání1) → [Nast. prior. obl. v AF] → [Zob. rám. det. obl.] → požadované nastavení.

Zapnuto:

Zobrazí rámeček detekce obličejů, když je [Priorita obličeje v AF] nastaveno na [Zapnuto].

Vypnuto:

Nezobrazí rámeček detekce obličejů.

Rámeček detekce obličeje

- Když přístroj detekuje obličej, objeví se šedý rámeček detekce obličeje. Když přístroj určí, že automatické ostření je povoleno, rámeček detekce obličeje zbledá.
- Pokud jste registrovali pořadí priority pro každý obličej pomocí [Registrace obličeje], přístroj automaticky vybere obličej s nejvyšší prioritou a rámeček detekce obličeje na tomto obličejí zbledá. Rámečky detekce ostatních registrovaných obličejů budou červenofialové.

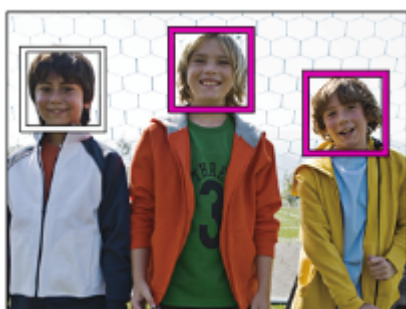

Tip

- Když je [Nast. prior. obl. v AF] nastaveno na [Zapnuto] a režim ostření je nastaven na [AF na 1 snímek], zobrazí se rámeček detekce přes oči, když fotoaparát zaostří na oči. Rámeček zobrazený přes oči po čase zmizí.

Poznámka

- Funkci detekce obličejů nelze použít s následujícími funkcemi:
 - Funkce zoomu jiné než optický zoom

- [Plynulé panoráma]
 - [Posterizace] v rámci [Obrazový efekt]
 - [Zvětšení zaostření]
 - [Krajina], [Noční scéna] nebo [Západ slunce] v [Volba scény]
 - Snímání videa s [ Nast. záznamu] nastavené na [120p]/[100p].
 - Při snímání s vysokou snímkovou frekvencí
-
- Lze detekovat až osm tváří.
 - I když je [Zob. rám. det. obl.] nastaveno na [Vypnuto], zobrazí se zelený ostřicí rámeček přes zaostřené obličej.
 - Když je režim snímání nastaven na [Inteligentní auto] nebo [Super auto], [Priorita obličej v AF] je nastaveno na [Zapnuto].
 - Za jistých podmínek nemusí přístroj detekovat obličej vůbec, nebo může náhodně detekovat jiné objekty jako obličej.

Příbuzné téma

- [Registrace obličej \(Nová registrace\)](#)
- [Registrace obličej \(Výměna pořadí\)](#)

Digitální fotoaparát
DSC-RX100M5A

Prostř. zamknutý AF

Když stisknete střed řídicího kolečka, fotoaparát detekuje objekt umístěný ve středu displeje a dále jej sleduje.

1 MENU →  1 (Nastavení snímání1) → [Prostř. zamknutý AF] → [Zapnuto].

2 Umístěte cílový rámeček (A) na objekt a stiskněte střed řídicího kolečka.

- Opětovným stisknutím středu ukončíte sledování.

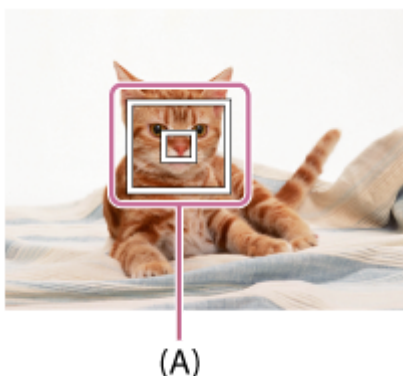



3 Stisknutím tlačítka spouště zcela pořídíte snímek.

Tip

- Pokud přiřadíte funkci [Standard ostření] zvolené klávese, můžete aktivovat [Prostř. zamknutý AF] nebo znovu detekovat objekt stisknutím klávesy, když je [Oblast ostření] nastavena na [Široká] nebo [Střed].

Poznámka

- Funkce [Prostř. zamknutý AF] možná nebude pracovat dobře v následujících situacích:
 - Objekt se pohybuje příliš rychle.
 - Objekt je příliš malý nebo příliš velký.
 - Kontrast mezi objektem a pozadím je malý.
 - Je tma.
 - Okolní světlo se mění.
- Zamknutý AF nepracuje v následujících situacích:
 - [Plynulé panoráma]
 - Když je [Volba scény] nastaven na [Ručně drž. soumrak], [Reduk. rozm. pohybu] nebo [Ohňostroj].
 - Při snímání v režimu ručního ostření.
 - Při používání digitálního zoomu
 - Když je režim snímání nastaven na video a [ SteadyShot] je nastaveno na [Inteligentní aktivní].
 - Při snímání videa, když je [ Nast. záznamu] nastaveno na [120p]/[100p]
 - Při snímání s vysokou snímkovou frekvencí

Příbuzné téma

- [Standard ostření](#)

Digitální fotoaparát
DSC-RX100M5A

Registrace aktuální oblasti ostření (Fce reg. obl. AF) (fotografie)

Rámeček ostření můžete dočasně posunout na předem určenou pozici pomocí klávesy vlastní. Tato funkce je užitečná při snímání scén, kdy jsou pohyby objektů předvídatelné, například sportovní scény. S touto funkcí můžete přepínat oblast ostření rychle podle situace.

Jak registrovat oblast ostření

1. MENU → 1 (Nastavení snímání1) → [Fce reg. obl. AF] → [Zapnuto].
2. Nastavte oblast ostření na požadovanou pozici a pak přidržte stisknuté tlačítko Fn (Funkce).

Jak vyvolat registrovanou oblast ostření

1. MENU → 2 (Nastavení snímání2) → [Vlastní klávesa] → požadovaná klávesa, pak vyberte [Reg. obl. AF přidrž.].
2. Nastavte fotoaparát do režimu snímání, přidržte stisknutou klávesu, ke které jste přiřadili [Reg. obl. AF přidrž.] a pak stiskněte tlačítko spouště pro snímání.

Tip

- Když je rámeček ostření zaregistrován pomocí [Fce reg. obl. AF], bude registrovaný rámeček ostření na displeji blikat.
- Když přiřadíte [Přep. reg. obl. AF] klávese vlastní, můžete používat registrovaný rámeček ostření, aniž byste drželi klávesu.

Poznámka

- Oblast ostření nelze registrovat v následujících situacích:
 - Volič režimů je nastaven buď na (Video), nebo **HFR**
 - Při používání funkce digitálního zoomu
 - Při provádění [Zamknutý AF]
 - Při ostření
 - Při provádění uzamčení ostření
- Nemůžete přiřadit [Reg. obl. AF přidrž.] na [Levé tlačítko] nebo [Pravé tlačítko].
- Zaregistrovanou oblast ostření nelze vyvolat v následujících situacích:
 - Volič režimů je nastaven buď na **AUTO** (Režim Automatika), (Video), nebo na **HFR**
- Když je [Fce reg. obl. AF] nastavena na [Zapnuto], bude nastavení [Zámek kolečka] uzamčeno na [Odemknout].

Příbuzné téma

- [Oblast ostření](#)
- [Vlastní klávesa \(fotografie/video/přehrávání\)](#)

Digitální fotoaparát
DSC-RX100M5A

Vymazání registrované oblasti AF (Vym. reg. obl. AF)

Vymaže polohu rámečku ostření, která byla zaregistrována pomocí [ Fce reg. obl. AF].

1 MENU →  1 (Nastavení snímání1) → [ Vym. reg. obl. AF].



Příbuzné téma

- [Registrace aktuální oblasti ostření \(Fce reg. obl. AF\) \(fotografie\)](#)

Digitální fotoaparát
DSC-RX100M5A

Před-AF (fotografie)

Přístroj automaticky nastaví zaostření předtím, než stisknete tlačítko spouště napůl. Při zaostřování se může displej otřást.

1 MENU →  1 (Nastavení snímání1) → [ Před-AF] → požadované nastavení.

Podrobnosti o položce menu

Zapnuto:

Zaostří předtím, než stisknete tlačítko spouště napůl.



Vypnuto:

Nezaostří, dokud nestisknete tlačítko spouště napůl.

Digitální fotoaparát
DSC-RX100M5A

Iluminátor AF (fotografie)

Iluminátor AF dodává doplňkové světlo, aby usnadnil zaostření na objekt v tmavém prostředí. V době mezi namáčknutím spouště a uzamčením ostření se rozsvítí iluminátor AF a umožní fotoaparátu snadněji zaostřit.

1 MENU →  (Nastavení snímání1) → [ Iluminátor AF] → požadované nastavení.

Podrobnosti o položkách menu



Auto:

Iluminátor AF se automaticky rozsvítí v tmavém okolí.

Vypnuto:

Nepoužívá iluminátor AF

Poznámka

- V následujících situacích nemůžete použít [ Iluminátor AF]:
 - Když je režim snímání [Video] nebo [Vys. sním. frekvence].
 - Plynulé panoráma
 - Když je [Režim ostření] nastaven na [Průběžné AF] nebo [Automatické AF] a objekt se pohybuje (když se rozsvítí indikátor ostření  nebo ).
 - Když se aktivuje [Zvětšení zaostření].
 - Když je [Volba scény] nastavena na následující režimy:
 - [Krajina]
 - [Sportovní akce]
 - [Noční scéna]
 - [Domácí mazlíček]
 - [Ohňostroj]
- Iluminátor AF vydává velmi jasné světlo. Ačkoli se nejedná o zdravotní riziko, nedívejte se zblízka přímo do iluminátoru AF.

Digitální fotoaparát
DSC-RX100M5A

Autom. zruš. obl. AF

Nastaví, zda bude oblast ostření zobrazena po celou dobu nebo zda by měla zmizet automaticky krátce po zaostření.

1 MENU →  1 (Nastavení snímání1) → [Autom. zruš. obl. AF] → požadované nastavení.

Podrobnosti o položce menu

Zapnuto:

Oblast ostření automaticky zmizí krátce po zaostření.

Vypnuto:

Oblast ostření bude zobrazena po celou dobu.

Digitální fotoaparát
DSC-RX100M5A

Zobr. obl. průb. AF

Můžete nastavit, zda se zobrazí oblast, která je zaostřena, když je [Oblast ostření] nastavena na [Široká] nebo [Zóna] v režimu [Průběžné AF].

1 MENU →  1 (Nastavení snímání1) → [Zobr. obl. průb. AF] → požadované nastavení.

Podrobnosti o položce menu

Zapnuto:

Zobrazí zaostřenou oblast ostření.

Vypnuto:

Nezobrazí zaostřenou oblast ostření.

Poznámka

- Když je [Oblast ostření] nastavena na něco z následujícího, rámečky ostření v oblasti, na kterou je zaostřeno, zezelenají:
 - [Střed]
 - [Pohyblivý bod]
 - [Rozšíř. pohybl. bod]

Digitální fotoaparát
DSC-RX100M5A

Oblast fáz. detekce

Nastaví, zda se zobrazí oblast AF s detekcí fáze.

1 MENU →  1 (Nastavení snímání1) → [Oblast fáz. detekce] → požadované nastavení.

Podrobnosti o položkách menu



Zapnuto:

Zobrazí oblast AF s detekcí fáze.

Vypnuto:

Nezobrazí oblast AF s detekcí fáze.

Poznámka

- Když je hodnota F větší než F8, nelze používat AF s detekcí fáze. K dispozici je pouze kontrastní AF.
- Když je [ Formát souboru] nastaven na [XAVC S HD] a [ Nast. záznamu] je nastaveno na [120p]/[100p], nelze používat AF s detekcí fáze. K dispozici je pouze kontrastní AF.
- Při nahrávání videa se oblast AF s detekcí fáze nezobrazí.

Digitální fotoaparát
DSC-RX100M5A

Ruč. zaost.

Když je obtížné správně zaostřit v režimu automatického ostření, můžete zaostřit ručně.

1 MENU →  1 (Nastavení snímání1) → [Režim ostření] → [Ruč. zaost.].

2 Otáčením ovládacího kroužku správně zaostřete.

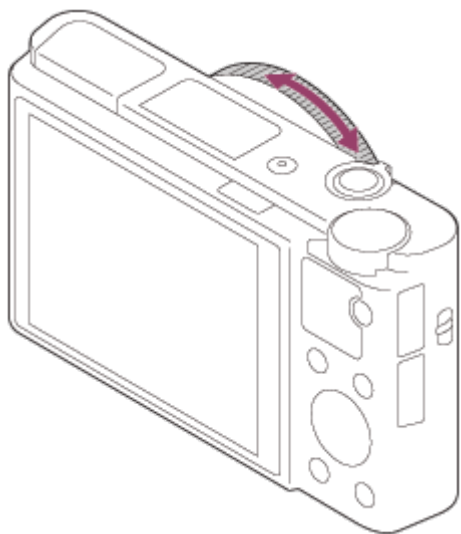

- Při otáčení ovládacího kroužku se na displeji zobrazuje vzdálenost ostření.

3 Domáčknutím spouště vyfotografujte snímek.

Poznámka

- Když používáte hledáček, nastavte dioptrickou korekci tak, abyste v hledáčku získali správné zaostření.
- Pokud znovu vyberete [Režim ostření], všechny vzdálenosti ostření, které jste ručně nastavili, budou zrušeny.

Příbuzné téma

- [Zvětšení zaostření](#)
- [Nastavení obrysů](#)
- [Asistent MF \(fotografie\)](#)

Digitální fotoaparát
DSC-RX100M5A

Přímé ruční ostření (DMF)

Po automatickém zaostření můžete jemně doladovat ostření ručně, což vám umožní zaostřit na objekt mnohem rychleji, než kdybyste používali ruční ostření od začátku. To je výhodné například v situacích, kdy snímáte makro.

- 1 MENU →  1 (Nastavení snímání1) → [Režim ostření] → [Přímé ruč.zaos.].
- 2 Stisknutím tlačítka spouště napůl zaostříte automaticky.
- 3 Tlačítko spouště držte napůl stisknuté a pak otáčejte ovládacím kroužkem, abyste získali ostřejší snímek.

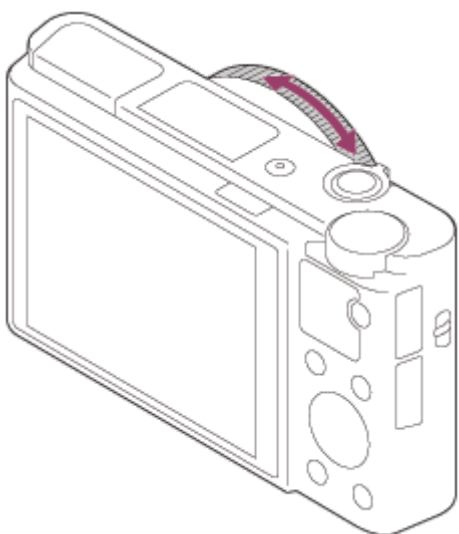

- Při otáčení ovládacího kroužku se na displeji zobrazuje vzdálenost ostření.

- 4 Domáčknutím spouště vyfotografujte snímek.

Příbuzné téma





- [Nastavení obrysů](#)

Digitální fotoaparát
DSC-RX100M5A

Zvětšení zaostření

Před snímáním můžete zkontrolovat zaostření na zvětšeném snímku.

Na rozdíl od [ Asistent MF], můžete zvětšit snímek bez použití ovládacího kroužku.

- 1 MENU →  1 (Nastavení snímání1) → [Zvětšení zaostření].**
- 2 Stisknutím středu řídicího kolečka zvětšíte snímek a vyberte oblast, kterou chcete zvětšit, pomocí horní/spodní/levé/pravé strany řídicího kolečka.**
 - Při každém stisknutí středu se rozsah zvětšení změní.
 - Původní zvětšení můžete nastavit výběrem MENU →  1 (Nastavení snímání1) → [ Vých. zvětš. zaost.].
- 3 Potvrďte zaostření.**
 - Stisknutím tlačítka  (vymazat) dostanete zvětšené místo do středu snímku.
 - Když je režim ostření [Ruč. zaost.], můžete upravit ostření, když je snímek zvětšen. Funkce [Zvětšení zaostření] bude zrušena, když stisknete tlačítko spouště napůl.
 - Můžete nastavit, jak dlouho bude zvětšený snímek zobrazen, výběrem MENU →  1 (Nastavení snímání1) → [Doba zvětš. ostření].
- 4 Stisknutím tlačítka spouště zcela pořídíte snímek.**

Příbuzné téma

- [Asistent MF \(fotografie\)](#)
- [Doba zvětš. ostření](#)
- [Vých. zvětš. zaost. \(fotografie\)](#)
- [Vlastní klávesa \(fotografie/video/přehrávání\)](#)

Digitální fotoaparát
DSC-RX100M5A

Asistent MF (fotografie)

Automaticky zvětší snímek na displeji, aby ruční ostření bylo snadnější. To funguje ve snímání s ručním ostřením nebo s přímým ručním zaostřením.

1 MENU →  1 (Nastavení snímání1) → [ Asistent MF] → [Zapnuto].

2 Otáčením ovládacího kroužku zaostřete.

- Snímek je zvětšený. Snímky můžete dál zvětšovat stisknutím středu řídicího kolečka.

Tip

- Můžete nastavit, jak dlouho bude zvětšený snímek zobrazen, výběrem MENU →  1 (Nastavení snímání1) → [Doba zvětš. ostření].

Poznámka

- Při snímání videa nemůžete používat [ Asistent MF]. Místo toho použijte funkci [Zvětšení zaostření].

Příbuzné téma

- [Ruč. zaost.](#)
- [Přímé ruční ostření \(DMF\)](#)
- [Doba zvětš. ostření](#)

Digitální fotoaparát
DSC-RX100M5A

Doba zvětš. ostření

Nastavte dobu, po kterou bude snímek zvětšený, pomocí funkce [ Asistent MF] nebo [Zvětšení zaostření].

1 MENU →  1 (Nastavení snímání1) → [Doba zvětš. ostření] → požadované nastavení.

Podrobnosti o položce menu

2 s:

Zvětší snímek na 2 sekundy.

5 s:

Zvětší snímek na 5 sekundy.

Bez omezení:

Zvětšuje snímky, dokud je stisknuto tlačítko spouště.

Příbuzné téma

- [Zvětšení zaostření](#)
- [Asistent MF \(fotografie\)](#)

Digitální fotoaparát
DSC-RX100M5A

Vých. zvětš. zaost. (fotografie)

Nastaví začáteční rozsah zvětšení při používání [Zvětšení zaostření]. Vybere nastavení, které vám pomůže záběr zarámovat.

1 MENU →  1 (Nastavení snímání1) → [ Vých. zvětš. zaost.] → požadované nastavení.

Podrobnosti o položkách menu

x1.0:

Zobrazí snímek ve stejném zvětšením jako na obrazovce snímání.

x5.3:

Zobrazí snímek zvětšený 5,3krát.

Příbuzné téma

- [Zvětšení zaostření](#)

Digitální fotoaparát
DSC-RX100M5A

Nastavení obrysů

Nastaví funkci obrysů, která zvýrazní okraje zaostřených oblastí při snímání s ručním ostřením nebo přímým ručním ostřením.

1 MENU →  1 (Nastavení snímání1) → [Nastavení obrysů] → požadované nastavení.

Podrobnosti o položce menu

Zobrazení obrysů:

Nastaví, zda se zobrazí obrysy.

Úroveň obrysů:

Nastaví úroveň zvýraznění zaostřených oblastí.

Barva obrysů:

Nastaví barvu použitou pro zvýraznění zaostřených oblastí.

Poznámka

- Jelikož přístroj určí, že ostré oblasti jsou zaostřeny, obrysový efekt se liší podle objektu.
- Obrys zaostřené oblasti není zvýrazněn na zařízeních připojených prostřednictvím HDMI.



Příbuzné téma

- [Ruč. zaost.](#)
- [Přímé ruční ostření \(DMF\)](#)

Digitální fotoaparát
DSC-RX100M5A

Režim pohonu

Vyberte správný režim pro objekt, například snímání jednoho snímku, nepřetržité snímání nebo snímání řady.

- 1 Vyberte  /  (Režim pohonu) na řídicím kolečku → požadované nastavení.
 - Můžete také nastavit režim pohonu výběrem MENU →  1 (Nastavení snímání1) → [Režim pohonu].
- 2 Vyberte požadovaný režim pomocí pravé/levé strany řídicího kolečka.

Podrobnosti o položkách menu

Jeden snímek:

Normální režim snímání.

Kontinuální snímání:

Když stisknete a přidržíte tlačítko spouště, pořizuje snímky nepřetržitě.

Samospoušť:

Pořídí snímek pomocí samospouště poté, co uplyne určený počet sekund od okamžiku stisknutí tlačítka spouště.

Samospoušť(kont.):

Pořídí určený počet snímků pomocí samospouště poté, co uplyne určený počet sekund od okamžiku stisknutí tlačítka spouště.

BRK C Nepř. expoziční řada:

Zaznamenává snímky během přidržování spouště, každý snímek s odlišnou úrovní expozice.

BRK S Exp. řada, jeden sní.:

Pořídí specifikovaný počet snímků, jeden po druhém, každý s různým stupněm expozice.

BRK WB Or.vyváž.bílé:

Pořídí celkem tři snímky, každý s různým barevným tónem, podle zvolených nastavení pro vyvážení bílé, teplotu barvy a barevný filtr.

BRK DRO Or.exp. DRO:

Zaznamená celkem tři snímky, každý s odlišnou úrovní optimalizace dynamického rozsahu.

Poznámka

- Když je režim snímání nastaven na [Volba scény] a je vybrána [Sportovní akce], nelze provést [Jeden snímek].

Příbuzné téma

- [Kontinuální snímání](#)
- [Samospoušť](#)
- [Samospoušť\(kont.\)](#)
- [Nepř. expoziční řada](#)
- [Exp. řada, jeden sní.](#)
- [Or.vyváž.bílé](#)
- [Or.exp. DRO](#)

Digitální fotoaparát
DSC-RX100M5A

Kontinuální snímání

Když stisknete a přidržíte tlačítko spouště, pořizuje snímky nepřetržitě.

- 1 Vyberte (Režim pohonu) na řídicím kolečku → [Kontinuální snímání].
 - Můžete také nastavit nepřetržité snímání výběrem MENU → (Nastavení snímání) → [Režim pohonu].
- 2 Vyberte požadovaný režim pomocí pravé/levé strany řídicího kolečka.

Podrobnosti o položkách menu

Kontinuální snímání: Hi / Kontinuální snímání: Mid / Kontinuální snímání: Lo

	Typ závěrky	
	Mechanická závěrka	Auto/Elektronická závěrka
Kontinuální snímání: Hi	–	Maximálně 24 snímků za sekundu *
Kontinuální snímání: Mid	Maximálně 10 snímků za sekundu *	Maximálně 10 snímků za sekundu *
Kontinuální snímání: Lo	Maximálně 3,5 snímku za sekundu	Maximálně 3,5 snímku za sekundu

* Když je hodnota F větší než F8, je ostření uzamčeno na nastavení při prvním snímku.

Tip

- Pro nepřetržitě nastavování ostření a expozice při nepřetržitém snímání nastavte následovně:
 - [Režim ostření]: [Průběžné AF]
 - [AEL se závěrkou]: [Vypnuto] nebo [Auto]

Poznámka

- Nepřetržité snímání není k dispozici v následujících situacích:
 - Režim snímání je nastaven na [Plynulé panoráma].
 - Režim snímání je nastaven na [Volba scény] a je vybrána scéna jiná než [Sportovní akce].
 - [Obrazový efekt] je nastaveno na jedno z následujících: [Měkké zaostření] [Malování HDR] [Mono. s bohat. tóny] [Miniatura] [Akvarel] [Ilustrace]
 - [DRO/Auto HDR] je nastaven na [Auto HDR].
 - [ISO] je nastaven na [RŠ pom. více sním.].
 - Používá se [Snímání úsměvu].
- Když je [Typ závěrky] nastaven na [Mechanická závěrka], rychlost nepřetržitého snímání nelze nastavit na [Kontinuální snímání: Hi].
- Rychlost nepřetržitého snímání se sníží, když snímáte s bleskem.

Příbuzné téma

- [Režim ostření](#)



- AEL se závěrkou (fotografie)
- Typ závěrky (fotografie)

4-740-382-61(1) Copyright 2018 Sony Corporation

Digitální fotoaparát
DSC-RX100M5A

Samospoušť

Pořídí snímek pomocí samospouště poté, co uplyne určený počet sekund od okamžiku stisknutí tlačítka spouště. Když máte být na snímku i vy, použijte 5sekundovou nebo 10sekundovou samospoušť, a pokud chcete omezit otřesy fotoaparátu způsobené stiskem spouště, použijte 2sekundovou samospoušť.

- 1 **Stiskněte  /  (Režim pohonu) na řídicím kolečku → [Samospoušť].**
 - Můžete také nastavit režim pohonu výběrem MENU →  1 (Nastavení snímání 1) → [Režim pohonu].
- 2 **Vyberte požadovaný režim pomocí pravé/levé strany řídicího kolečka.**
- 3 **Upravte zaostření a pořídte snímek.**

Kontrolka samospouště bliká, zazní pípnutí a po uplynutí daného počtu sekund se pořídí snímek.

Podrobnosti o položkách menu







Režim určuje počet sekund, po jejichž uplynutí od stisknutí tlačítka spouště se pořídí snímek.

 10 Samospoušť: 10 s

 5 Samospoušť: 5 s

 2 Samospoušť: 2 s

Tip

- Pro ukončení odpočtu samospouště stiskněte tlačítko spouště znovu nebo stiskněte  /  na řídicím kolečku.
- Stiskněte  /  na řídicím kolečku a pro zrušení samospouště vyberte  (Jeden snímek).
- Nastavte [Zvukové signály] na [Vypnuto], aby nezaznělo pípnutí při spuštění samospouště.
- Pokud chcete použít samospoušť v režimu řady, vyberte v režimu pohonu režim řady a pak vyberte MENU →  1 (Nastavení snímání 1) → [Nastavení řady] → [Samosp. běh. exp. ř.].

Poznámka

- Samospoušť není k dispozici v následujících situacích:
 - Režim snímání je nastaven na [Plynulé panoráma].
 - [Sportovní akce] v rámci [Volba scény]
 - [Snímání úsměvu]



Příbuzné téma

- [Zvukové signály](#)

Digitální fotoaparát
DSC-RX100M5A

Samospoušť(kont.)

Pořídí určený počet snímků pomocí samospouště poté, co uplyne určený počet sekund od okamžiku stisknutí tlačítka spouště. Z několika snímků si můžete vybrat ten nejlepší.

- 1 **Stiskněte**  /  (Režim pohonu) na řídicím kolečku → [Samospoušť(kont.)].
 - Můžete také nastavit režim pohonu výběrem MENU →  1 (Nastavení snímání1) → [Režim pohonu].
- 2 **Vyberte požadovaný režim pomocí pravé/levé strany řídicího kolečka.**
- 3 **Upravte zaostření a pořídte snímek.**





Kontrolka samospouště bliká, zazní pípnutí a po uplynutí daného počtu sekund se pořídí snímky. Daný počet snímků se pořídí plynule za sebou.

Podrobnosti o položce menu

Například, když je vybráno [Samospoušť (kont.): 10 s 3 sním.], pořídí se tři snímky po uplynutí 10 sekund po stisknutí spouště.

-  **Samospoušť (kont.): 10 s 3 sním.**
-  **Samospoušť (kont.): 10 s 5 sním.**
-  **Samospoušť (kont.): 5 s 3 snímky**
-  **Samospoušť (kont.): 5 s 5 snímky**
-  **Samospoušť (kont.): 2 s 3 snímky**
-  **Samospoušť (kont.): 2 s 5 snímky**



Tip

- Pro ukončení odpočtu samospouště stiskněte tlačítko spouště znovu nebo stiskněte  /  na řídicím kolečku.
- Stiskněte  /  na řídicím kolečku a pro zrušení samospouště vyberte  (Jeden snímek).

Digitální fotoaparát
DSC-RX100M5A

Nepř. expoziční řada

Pořídí větší počet snímků a přitom automaticky posune expozici ze základní k tmavší a poté ke světlejší. Po nahrávání si můžete vybrat snímek, který se hodí pro váš záměr.

- 1 Stiskněte  (Režim pohonu) na řídicím kolečku → [Nepř. expoziční řada].**
 - Můžete také nastavit režim pohonu výběrem MENU →  1 (Nastavení snímání1) → [Režim pohonu].
- 2 Vyberte požadovaný režim pomocí pravé/levé strany řídicího kolečka.**
- 3 Upravte zaostření a pořídte snímek.**
 - Základní expozice se nastaví napevno u prvního snímku.
 - Tlačítko spouště držte stisknuté, dokud se snímání řady nedokončí.

Podrobnosti o položce menu

Například fotoaparát pořídí celkem tři snímky za sebou, když je hodnota expozice posunuta o plus nebo minus 0,3 EV, když je vybráno [Nepř. exp. řada: 0,3EV 3 snímky].

Poznámka

- V automatickém náhledu se zobrazí poslední záběr.
- Když je vybráno [ISO AUTO] v režimu [Ruční expozice], změní se expozice nastavením hodnoty ISO. Pokud je vybráno nastavení jiné než [ISO AUTO], změní se expozice nastavením rychlosti závěrky.
- Když je expozice kompenzovaná, posune se expozice podle kompenzované hodnoty.
- Snímání řady není k dispozici v následujících režimech snímání:
 - [Inteligentní auto]
 - [Super auto]
 - [Volba scény]
 - [Plynulé panoráma]
- Pokud se použije blesk, přístroj pořídí snímky v sérii s bleskem a přitom změní intenzitu světla blesku, i když bude vybrána položka [Nepř. expoziční řada]. Pro každý snímek stiskněte spoušť.

Příbuzné téma



- [Nastavení řady](#)
- [Indikátor při snímání řady](#)

Digitální fotoaparát
DSC-RX100M5A

Exp. řada, jeden sním.

Pořídí větší počet snímků a přitom automaticky posune expozici ze základní k tmavší a poté ke světlejší. Po nahrávání si můžete vybrat snímek, který se hodí pro váš záměr.

Protože se při každém stisknutí tlačítka spouště pořídí jeden snímek, můžete pro každý snímek upravit ostření nebo kompozici.

- 1 Vyberte  /  (Režim pohonu) na řídicím kolečku → [Exp. řada, jeden sním.].**
 - Můžete také nastavit režim pohonu výběrem MENU →  1 (Nastavení snímání1) → [Režim pohonu].
- 2 Vyberte požadovaný režim pomocí pravé/levé strany řídicího kolečka.**
- 3 Upravte zaostření a pořídte snímek.**
 - Pro každý snímek stiskněte spoušť.

Podrobnosti o položce menu

Například, když je vybrána [Exp. řada, jeden: 0,3EV 3 snímky], pořídí se tři snímky jeden po druhém s hodnotou expozice posunutou nahoru a dolů v krocích 0,3 EV.

Poznámka

- Když je vybráno [ISO AUTO] v režimu [Ruční expozice], změní se expozice nastavením hodnoty ISO. Pokud je vybráno nastavení jiné než [ISO AUTO], změní se expozice nastavením rychlosti závěrky.
- Když je expozice kompenzovaná, posune se expozice podle kompenzované hodnoty.
- Snímání řady není k dispozici v následujících režimech snímání:
 - [Inteligentní auto]
 - [Super auto]
 - [Volba scény]
 - [Plynulé panoráma]

Příbuzné téma

- [Nastavení řady](#)
- [Indikátor při snímání řady](#)

Digitální fotoaparát
DSC-RX100M5A

Indikátor při snímání řady

Hledáček

Snímání řady podle okolního světla*

3 snímky posunuté o kroky 0,3 EV

Kompensace expozice $\pm 0,0$ EV

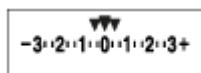

Displej (Zobraz. všech inf. nebo Histogram)

Snímání řady podle okolního světla*

3 snímky posunuté o kroky 0,3 EV

Kompensace expozice $\pm 0,0$ EV



Snímání řady s bleskem

3 snímky posunuté o kroky 0,7 EV

Kompensace blesku -1,0 EV

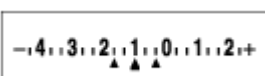

Displej (Pro hledáček)

Snímání řady podle okolního světla* (horní indikátor)

3 snímky posunuté o kroky 0,3 EV

Kompensace expozice $\pm 0,0$ EV

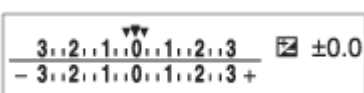

Snímání řady s bleskem (spodní indikátor)

3 snímky posunuté o kroky 0,7 EV

Kompensace blesku -1,0 EV

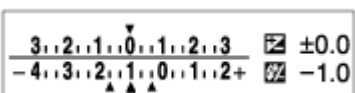

* Okolní světlo: obecný termín pro osvětlení (vyjma blesku), jako přirozené světlo, elektrická žárovka nebo zářivkové osvětlení. Světlo blesku bleskne na chvíli, ale okolní světlo je stálé, takže tomuto světlu se říká „okolní světlo“.

Poznámka



- Při snímání řady se nad nebo pod indikátorem řady zobrazí vodítka odpovídající počtu snímků, které se mají pořídít.
- Když začnete snímat jednu řadu, vodítka zmizí jedno po druhém s tím, jak fotoaparát zaznamenává snímky.



Digitální fotoaparát
DSC-RX100M5A

Or.vyváž.bílé

Pořídí celkem tři snímky, každý s různým barevným tónem, podle zvolených nastavení pro vyvážení bílé, teplotu barvy a barevný filtr.

- 1 Vyberte  (Režim pohonu) na řídicím kolečku → [Or.vyváž.bílé].
 - Můžete také nastavit režim pohonu výběrem MENU →  1 (Nastavení snímání1) → [Režim pohonu].
- 2 Vyberte požadovaný režim pomocí pravé/levé strany řídicího kolečka.
- 3 Upravte zaostření a pořídte snímek.

Podrobnosti o položce menu

 Or.exp. vyvážení bílé: Lo:

Nahraje sérii tří snímků s malými změnami ve vyvážení bílé (v rozsahu 10MK⁻¹*).

 Or.exp. vyvážení bílé: Hi:

Nahraje sérii tří snímků s velkými změnami ve vyvážení bílé (v rozsahu 20MK⁻¹*).

* MK⁻¹ je jednotka, která označuje schopnost filtrů konverze barevné teploty, a má stejnou hodnotu jako „mired“.

Poznámka

- V automatickém náhledu se zobrazí poslední záběr.



Příbuzné téma

- [Nastavení řady](#)

Digitální fotoaparát
DSC-RX100M5A

Or.exp. DRO

Můžete nahrát celkem tři snímky, každý s různým stupněm hodnoty optimalizace dynamického rozsahu.

- 1** Vyberte  (Režim pohonu) na řídicím kolečku → [Or.exp. DRO].
 - Můžete také nastavit režim pohonu výběrem MENU →  1 (Nastavení snímání1) → [Režim pohonu].
- 2** Vyberte požadovaný režim pomocí pravé/levé strany řídicího kolečka.
- 3** Upravte zaostření a pořiďte snímek.

Podrobnosti o položce menu

 Or.exp. DRO: Lo:

Nahráje sérii tří snímků s malými změnami v hodnotě optimalizace dynamického rozsahu (Lv 1, Lv 2 a Lv 3).

 Or.exp. DRO: Hi:

Nahráje sérii tří snímků s velkými změnami v hodnotě optimalizace dynamického rozsahu (Lv 1, Lv 3 a Lv 5).

Poznámka

- V automatickém náhledu se zobrazí poslední záběr.



Příbuzné téma

- [Nastavení řady](#)

Digitální fotoaparát
DSC-RX100M5A

Nastavení řady

V režimu snímání řady můžete nastavit samospoušť a pořadí snímání pro snímání řady expozice a řady vyvážení bílé.

- 1** Vyberte  (Režim pohonu) na řídicím kolečku → vyberte režim snímání řady.
 - Můžete také nastavit režim pohonu výběrem MENU →  1 (Nastavení snímání1) → [Režim pohonu].
- 2** MENU →  1 (Nastavení snímání1) → [Nastavení řady] → požadované nastavení.

Podrobnosti o položce menu

Samosp. běh. exp. ř.:

Nastaví, zda se při snímání řady použije samospoušť. Pokud používáte samospoušť, nastaví také počet sekund, po jejichž uplynutí se závěrka uvolní.

(OFF/2 s/5 s/10 s)

Směr or.exp.:

Nastaví pořadí snímání řady expozice a vyvážení bílé.

(0→→→+/-→0→+)

Příbuzné téma

- [Nepř. expoziční řada](#)
- [Exp. řada, jeden sní.](#)
- [Or.vyváž.bílé](#)
- [Or.exp. DRO](#)

Digitální fotoaparát
DSC-RX100M5A

Autoport./Samosp.

Můžete změnit úhel displeje a pořizovat snímky při sledování displeje.

1 MENU →  1 (Nastavení snímání1) → [Autoport./Samosp.] → [Zapnuto].

2 Natočte displej asi o 180° směrem nahoru a pak zamiřte objekt na sebe.

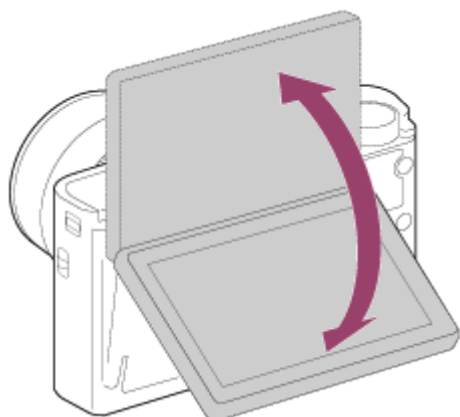

3 Stiskněte tlačítko spouště.

Přístroj začne snímání se samospouští za tři sekundy.

Tip

- Pokud chcete použít jiný režim pohonu než 3sekundovou samospoušť, nejprve nastavte [Autoport./Samosp.] na [Vypnuto], a pak vykleňte displej nahoru asi o 180 stupňů.

Digitální fotoaparát
DSC-RX100M5A

Velik. sním. JPEG (fotografie)

Čím větší je velikost snímku, tím detailněji bude reprodukován, když bude snímek vytištěn ve velkém formátu. Čím menší je velikost snímku, tím více snímků lze nahrát.

1 MENU → (Nastavení snímání1) → [Velik. sním. JPEG] → požadované nastavení.

Podrobnosti o položkách menu

Když je [Poměr stran] nastaven na 3:2	
L: 20M	5472×3648 pixelů
M: 10M	3888×2592 pixelů
S: 5.0M	2736×1824 pixelů

Když je [Poměr stran] nastaven na 4:3	
L: 18M	4864×3648 pixelů
M: 10M	3648×2736 pixelů
S: 5.0M	2592×1944 pixelů
VGA	640×480 pixelů

Když je [Poměr stran] nastaven na 16:9	
L: 17M	5472×3080 pixelů
M: 7.5M	3648×2056 pixelů
S: 4.2M	2720×1528 pixelů

Když je [Poměr stran] nastaven na 1:1	
L: 13M	3648×3648 pixelů
M: 6.5M	2544×2544 pixelů
S: 3.7M	1920×1920 pixelů

Poznámka

- Když je [Formát souborů] nastavena na [RAW] nebo [RAW & JPEG], odpovídá velikost snímku pro snímky RAW velikosti „L“.



Příbuzné téma

- [Poměr stran \(fotografie\)](#)

Digitální fotoaparát
DSC-RX100M5A

Kvalita JPEG (fotografie)

Vybere obrazovou kvalitu JPEG, když je [ Formát souboru] nastaveno na [RAW & JPEG] nebo [JPEG].

1 MENU →  1 (Nastavení snímání1) → [ Kvalita JPEG] → požadované nastavení.

Podrobnosti o položce menu

Extra jemné/Jemné/Standard:



Protože kompresní poměr narůstá z [Extra jemné] na [Jemné] na [Standard], ve stejném pořadí se zmenšuje velikost souboru. Tím se umožní nahrát více souborů na jednu paměťovou kartu, ale obrazová kvalita je nižší.

Příbuzné téma

- [Formát souboru \(fotografie\)](#)

Digitální fotoaparát
DSC-RX100M5A

Poměr stran (fotografie)

1 MENU →  1 (Nastavení snímání1) → [ Poměr stran] → požadované nastavení.

Podrobnosti o položce menu

3:2:

Stejný poměr stran jako 35mm destička filmu.

4:3:

Poměr stran vhodný k prohlížení na televizoru nepodporujícím vysoké rozlišení.

16:9:

Poměr stran vhodný k prohlížení na televizoru podporujícím vysoké rozlišení.

1:1:

Horizontální a vertikální poměr je stejný.

Digitální fotoaparát
DSC-RX100M5A

Formát souboru (fotografie)

Nastaví formát souboru pro fotografie.

1 MENU →  1 (Nastavení snímání1) → [ Formát souboru] → požadované nastavení.

Podrobnosti o položkách menu

RAW:

Na tomto formátu souboru se neprovede digitální zpracování. Tento formát vyberte pro zpracování snímků na počítači pro profesionální účely.

RAW & JPEG:

Současně se vytvoří snímek RAW a snímek JPEG. To je vhodné, když potřebujete dva obrazové soubory, JPEG k prohlížení a RAW k editaci.

JPEG:

Snímek je nahrán ve formátu JPEG.

O snímcích RAW

- Pro otevření obrazového souboru RAW nahraného tímto fotoaparátem je třeba software Imaging Edge. Se softwarem Imaging Edge můžete otevřít obrazový soubor RAW, převést jej na běžný obrazový formát, například JPEG nebo TIFF nebo znovu upravit vyvážení bílé, sytost nebo kontrast snímku.
- U snímků RAW nemůžete aplikovat [Auto HDR] nebo funkce [Obrazový efekt].
- Snímky RAW pořízené fotoaparátem jsou nahrány v komprimovaném formátu RAW.

Poznámka

- Pokud nechcete snímky upravovat na počítači, doporučujeme, abyste je zaznamenávali ve formátu JPEG.
- Na snímky RAW nelze přidat registrační značky DPOF (tisk).

Příbuzné téma

- [Velik. sním. JPEG \(fotografie\)](#)

Digitální fotoaparát
DSC-RX100M5A

Panoráma: Velikost

Nastaví velikost snímku při snímání panoramatických snímků. Velikost snímku se mění podle nastavení [Panoráma: Směr].

1 MENU →  1 (Nastavení snímání1) → [Panoráma: Velikost] → požadované nastavení.

Podrobnosti o položce menu

Když je [Panoráma: Směr] nastavena na [Nahoru] nebo [Dolů]

Standardní: 3872×2160

Širokoúhlé: 5536×2160

Když je [Panoráma: Směr] nastavena na [Vlevo] nebo [Vpravo]

Standardní: 8192×1856

Širokoúhlé: 12416×1856

Příbuzné téma

- [Plynulé panoráma](#)
- [Panoráma: Směr](#)

Digitální fotoaparát
DSC-RX100M5A

Panoráma: Směr

Nastaví směr, kterým se bude pohybovat fotoaparát při snímání panoramatických snímků.

1 MENU →  (Nastavení snímání1) → [Panoráma: Směr] → požadované nastavení.

Podrobnosti o položce menu

Vpravo:

Pohybujte fotoaparát zleva doprava.

Vlevo:

Pohybujte fotoaparát zprava doleva.

Nahoru:

Pohybujte fotoaparát zespodu nahoru.

Dolů:

Pohybujte fotoaparát shora dolů.

Příbuzné téma

- [Plynulé panoráma](#)

Digitální fotoaparát
DSC-RX100M5A

Seznam funkcí voliče režimů

Režim snímání můžete přepnout podle objektu a jeho účelu.

- 1 Otáčením voliče režimů vyberte požadovaný režim snímání.

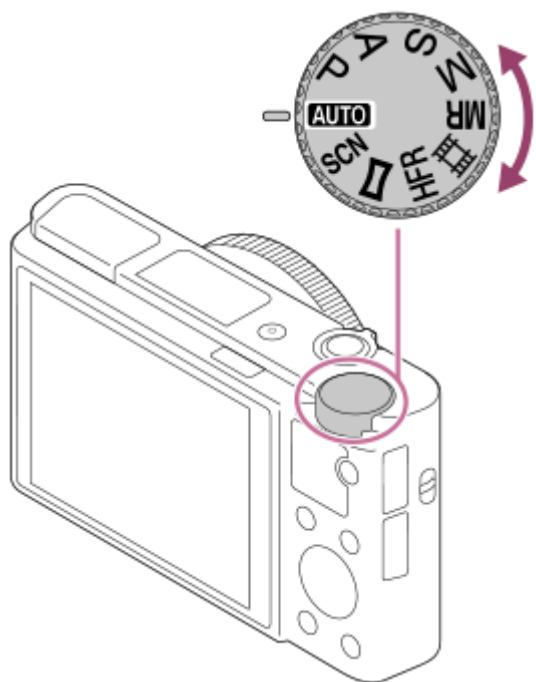

Dostupné funkce

AUTO (Režim Automatika):

Umožňuje fotografovat jakýkoli objekt za jakýchkoli podmínek s dobrými výsledky nastavením hodnot, které přístroj určil jako vhodné.

P (Program auto):

Umožňuje snímat s expozicí (rychlost závěrky a hodnota clony (hodnota F)) nastavenou automaticky. Můžete také vybrat různá nastavení pomocí menu.

A (Priorita clony):

Umožňuje nastavit clonu a snímat, když chcete rozmazat pozadí atd.

S (Priorita závěrky):

Umožňuje snímat rychle se pohybující objekty atd. s ručním nastavením rychlosti závěrky.

M (Ruční expozice):

Umožňuje fotografovat statické snímky s požadovanou expozicí nastavením expozice (rychlosti závěrky a hodnoty clony (hodnota F)).

MR (Vyvolat paměť):

Umožňuje pořídit snímek po vyvolání často používaných režimů nebo předem registrovaných číselných nastavení.

📹 (Video):

Umožňuje změnit režim expozice pro nahrávání videa.

HFR (Vys. sním. frekvence):

Umožňuje snímat videa s rychlejší snímkovou frekvencí, než je formát pro nahrávání, takže můžete nahrávat plynulá super zpomalená videa.

📷 (Plynulé panoráma):

Umožňuje pořídit panoramatický snímek skládáním snímků.

SCN (Volba scény):

Umožňuje snímat s přednastavenými nastaveními podle scény.

Příbuzné téma

- [Inteligentní auto](#)
- [Super auto](#)
- [Program auto](#)
- [Priorita clony](#)
- [Priorita závěrky](#)
- [Ruční expozice](#)
- [Vyvolat \(Nastavení snímání1/Nastavení snímání2\)](#)
- [Video: Režim expozice](#)
- [Snímání super zpomaleného videa \(Nastavení HFR\)](#)
- [HFR \(Vys. sním. frekvence\): Režim expozice](#)
- [Plynulé panoráma](#)
- [Volba scény](#)

Digitální fotoaparát
DSC-RX100M5A

Inteligentní auto

Fotoaparát snímá s automatickým rozpoznáním scény.

1 Volič režimů nastavte na **AUTO** (Režim Automatika).

2 MENU →  (Nastavení snímání1) → [Režim Automatika] → [Inteligentní auto].

3 Fotoaparát namiřte na objekt.

Když fotoaparát rozpozná scénu, objeví se na displeji ikona pro rozpoznání scény.



4 Upravte zaostření a poříďte snímek.

Poznámka

- Přístroj nerozpozná scénu, když snímáte s funkcí zoomu jinou než optický zoom.
- Za některých podmínek snímání přístroj možná nerozpozná scénu správně.
- Pro režim [Inteligentní auto] je většina funkcí nastavena automaticky a nemůžete si zvolit nastavení sami.

Příbuzné téma

- [Přepínání automatického režimu \(Režim Automatika\)](#)
- [Rozpoznání scény](#)
- [Průvod. ovl. režimů](#)

Digitální fotoaparát
DSC-RX100M5A

Super auto

Fotoaparát snímá s automatickým rozpoznáním scény. Tento režim pořizuje jasné snímky tmavých nebo podsvícených scén.

U špatně osvětlených nebo podsvícených scén, pokud je to nutné, může fotoaparát pořídít více snímků a vytvořit složený snímek atd., a nahrát snímky ve vyšší kvalitě než v režimu inteligentní automatiky.

1 Volič režimů nastavte na **AUTO** (Režim Automatika).

2 MENU →  1 (Nastavení snímání1) → [Režim Automatika] → [Super auto].



3 Namiřte fotoaparát na objekt.

Když fotoaparát rozpozná scénu, objeví se na displeji ikona rozpoznání scény. Pokud je to nutné, může se objevit + (ikona překládání).



4 Upravte zaostření a poříd'te snímek.

Poznámka

- Když používáte přístroj ke tvorbě složených snímků, bude nahrávací proces trvat déle než obvykle. V takovém případě se zobrazí + (ikona překládání) a zvuk závěrky je slyšet několikrát, ale nahraje se pouze jeden snímek.
- Když se zobrazí + (ikona překládání), pokuste se nepohnout fotoaparátem, dokud se nenahrají všechny snímky.
- Přístroj nerozpozná scénu, když budete používat jiné funkce zoomu než optický zoom.
- Za některých podmínek snímání přístroj možná nerozpozná scénu správně.
- Když je [ Formát souboru] nastavena na [RAW] nebo [RAW & JPEG], přístroj nemůže vytvořit složený snímek.
- Pro režim [Super auto] je většina funkcí nastavena automaticky a nemůžete si zvolit nastavení sami.

Příbuzné téma

- [Přepínání automatického režimu \(Režim Automatika\)](#)
- [Průvod. ovl. režimů](#)
- [Rozpoznání scény](#)

Digitální fotoaparát
DSC-RX100M5A

Přepínání automatického režimu (Režim Automatika)

Tento fotoaparát je vybaven následujícími dvěma automatickými režimy snímání: [Inteligentní auto] a [Super auto]. Můžete přepnout na automatický režim a snímat podle objektu a svých preferencí.

- 1 Volič režimů nastavte na **AUTO**.
- 2 MENU →  1 (Nastavení snímání1) → [Režim Automatika] → požadované nastavení.

Podrobnosti o položce menu



Inteligentní auto:

Umožňuje snímat s automatickým rozpoznáním scény.

Super auto:

Umožňuje snímat s automatickým rozpoznáním scény. Tento režim pořizuje jasné snímky tmavých nebo podsvícených scén.

Poznámka

- V režimu [Super auto] bude nahrávání trvat déle, protože přístroj vytváří složený snímek. V takovém případě se zobrazí  (ikona překládání) a zvuk závěrky je slyšet několikrát, ale nahraje se pouze jeden snímek.
- V režimu [Super auto] a když se zobrazí  (ikona překládání), snažte se nepohnout fotoaparátem, dokud se nenahrají všechny snímky.
- Pro režim [Inteligentní auto] a [Super auto], je většina funkcí nastavena automaticky a nemůžete si zvolit nastavení sami.

Příbuzné téma

- [Inteligentní auto](#)
- [Super auto](#)

Digitální fotoaparát
DSC-RX100M5A

Rozpoznání scény

Rozpoznání scény pracuje v režimu [Inteligentní auto] a [Super auto].





Tato funkce umožňuje přístroji automaticky rozpoznat podmínky snímání a pořídít snímek.

Rozpoznání scény:

Když přístroj rozpozná jisté scény, na prvním řádku se zobrazí následující ikony a nápovědy:

-  (Portrét)
-  (Dítě)
-  (Noční portrét)
-  (Noční scéna)
-  (Portrét v protisvětle)
-  (Protisvětlo)
-  (Krajina)
-  (Makro)
-  (Bodový reflektor)
-  (Slabé osvětlení)

Když přístroj rozpozná jisté podmínky, v druhém řádku se zobrazí následující ikony:

-  (Stativ)
-  (Chůze)*
-  (Pohyb)
-  (Pohyb (Jasný))
-  (Pohyb (Tma))

*Podmínka  (Chůze) je rozpoznána, pouze když je [ SteadyShot] nastaven na [Aktivní] nebo [Inteligentní aktivní].

Příbuzné téma

- [Inteligentní auto](#)
- [Super auto](#)

Digitální fotoaparát
DSC-RX100M5A

Program auto

Umožňuje snímat s expozicí (rychlost závěrky a hodnota clony) nastavenou automaticky.

Můžete nastavit funkce pro snímání, například [ISO].

- 1 **Nastavte volič režimů na P (Program auto).**
- 2 **Nastavte funkce pro snímání na požadovaná nastavení.**
- 3 **Nastavte zaostření a pořídte snímek objektu.**

Posun programu

Když nepoužíváte blesk, můžete změnit kombinaci rychlosti závěrky a clony (hodnota F), aniž byste měnili správnou expozici nastavenou fotoaparátem.

Otáčením řídicího kolečka vyberte kombinaci hodnoty clony a rychlosti závěrky.

- „P“ na displeji se změní na „P*“, když otočíte řídicím kolečkem.
- Chcete-li zrušit Posun programu, nastavte jiný režim snímání než [Program auto] nebo vypněte fotoaparát.

Poznámka

- Podle jasu prostředí je možné, že se posun programu nepoužije.
- Nastavte režim snímání na jiný než „P“ nebo vypněte napájení, abyste zrušili nastavení, které jste udělali.
- Když se změní jas, změní se také clona (hodnota F) a rychlost závěrky, ale hodnota posunu zůstane.

Digitální fotoaparát
DSC-RX100M5A

Priorita clony

Můžete snímat, když nastavíte clonu a změníte rozsah zaostření nebo když rozostříte pozadí.

1 Nastavte volič režimů na A (Priorita clony).

2 Vyberte požadovanou hodnotu otočením řídicího kolečka.

- Nižší hodnota F: Objekt je zaostřen, ale objekty před ním a za ním jsou rozmazané.
Vyšší hodnota F: Objekt a jeho pozadí a popředí jsou celé zaostřené.
- Pokud není hodnota clony, kterou jste nastavili, vhodná pro správnou expozici, bude rychlost závěrky na obrazovce snímání blikat. Pokud se to stane, změňte rychlost závěrky.

3 Nastavte zaostření a pořídte snímek objektu.

Rychlost závěrky se automaticky nastaví tak, aby bylo dosaženo správné expozice.

Poznámka

- Jas snímku na displeji se může lišit od skutečného pořízeného snímku.

Digitální fotoaparát
DSC-RX100M5A

Priorita závěrky

Pohyb pohybujícího se objektu můžete vyjádřit různými způsoby nastavení rychlosti závěrky, například v momentě pohybu vysokou rychlostí závěrky nebo se stínem s nízkou rychlostí závěrky.



- 1 Nastavte volič režimů na S (Priorita závěrky).**
- 2 Vyberte požadovanou hodnotu otočením řídicího kolečka.**
 - Pokud nelze po nastavení získat správnou expozici, bude na obrazovce snímání blikat hodnota clony. Pokud se to stane, změňte rychlost závěrky.
- 3 Nastavte zaostření a pořídte snímek objektu.**

Clona se nastaví automaticky pro získání správné expozice.

Tip

- Pokud používáte pomalou rychlost závěrky, použijte stativ, abyste předešli otřesům fotoaparátu.
- Když snímáte halové sporty, nastavte citlivost ISO na vyšší hodnotu.

Poznámka

- V režimu s prioritou rychlosti závěrky se nezobrazuje symbol varování SteadyShot.
- Když je [ RŠ u dl.exp.] nastaveno na [Zapnuto] a rychlost závěrky je 1/3 sekund nebo delší a [ Typ závěrky] je nastaven na něco jiného než [Elektronická závěrka], bude se provádět redukce šumu po snímání po stejnou dobu, po jakou byla závěrka otevřená. Pokud však probíhá redukce šumu, nemůžete snímat.
- Jas snímku na displeji se může lišit od skutečného pořízeného snímku.

Příbuzné téma

- [RŠ u dl.exp. \(fotografie\)](#)

Digitální fotoaparát
DSC-RX100M5A

Ruční expozice

Můžete snímat s požadovaným nastavením expozice, když nastavíte rychlost závěrky a clonu.

1 Nastavte volič režimů na M (Ruční expozice).

2 Stisknutím spodní strany řídicího kolečka vyberte rychlost závěrky nebo hodnotu clony a pak otočením řídicího kolečka vyberte hodnotu.

- Můžete také nastavit [ISO] na [ISO AUTO] v režimu ruční expozice. Hodnota ISO se automaticky změní tak, aby bylo dosaženo správné expozice pomocí hodnoty clony a rychlosti závěrky, které jste nastavili.
- Když je [ISO] nastaveno na [ISO AUTO], bude indikátor hodnoty ISO blikat, pokud hodnota, kterou jste nastavili, není vhodná pro správnou expozici. Pokud se to stane, změňte rychlost závěrky nebo hodnotu clony.
- Když je [ISO] nastaveno na něco jiného než [ISO AUTO], použijte MM (ruční měření)*, abyste zkontrolovali hodnotu expozice.

Směrem k +: Snímky budou jasnější.



Směrem -: Snímky budou tmavší.

0: Vhodná expozice analyzovaná přístrojem.

* Označuje nad/pod vhodnou expozicí. Zobrazí se pomocí číselné hodnoty na displeji a pomocí indikátoru měření v hledáčku.

3 Nastavte zaostření a pořídte snímek objektu.

Tip

- Při přiřazení parametru [Fixace AEL] nebo [Přepnutí AEL] k požadované klávese pomocí [ Vlastní klávesa] nebo [ Vlastní klávesa] a při otáčení ovládacího kroužku nebo řídicího kolečka během stisku této klávesy lze změnit kombinaci rychlosti závěrky a clonového čísla (hodnota F) beze změny nastavené hodnoty expozice. (Ruční posun)

Poznámka

- Indikátor ručního měření se neobjeví, když je [ISO] nastaveno na [ISO AUTO].
- Když množství okolního světla překročí rozsah měřený ručním měřením, bude indikátor ručního měření blikat.
- Indikátor varování SteadyShot se v režimu ruční expozice neobjeví.
- Jas snímku na displeji se může lišit od skutečného pořízeného snímku.
- Nelze nastavit [ND filtr] na [Auto].

Digitální fotoaparát
DSC-RX100M5A

Snímání bulb

Stopu pohybujícího se objektu můžete zachytit pomocí dlouhé expozice. Snímání bulb je vhodné pro snímání stop hvězd nebo ohňostroje, atd.

- 1 Nastavte volič režimů na M (Ruční expozice).**
- 2 Stisknutím spodní části řídicího kolečka vyberte rychlost závěrky a otáčejte řídicím kolečkem proti směru hodinových ručiček, dokud není indikováno [BULB].**
- 3 Stiskem spodní strany řídicího kolečka vyberte clonové číslo (hodnotu F) a otočením řídicího kolečka nastavte hodnotu.**
- 4 Stisknutím tlačítka spouště napůl zaostříte.**
- 5 Stiskněte a držte tlačítko spouště stisknuté po celou dobu snímání.**
Dokud bude tlačítko spouště stisknuté, zůstane závěrka otevřená.

Tip

- Při snímání ohňostroje apod. ostřete na nekonečno v režimu ručního ostření.
- Pokud chcete provádět snímání bulb bez zhoršení obrazové kvality, doporučujeme, abyste začali snímat, když bude fotoaparát chladný.
- Snímky pořízené v režimu [BULB] mají tendenci k rozmazání. Doporučujeme použití stativu a dálkového ovladače (prodává se samostatně), který má funkci uzamčení spouště. Použijte dálkový ovladač, který podporuje spojení multifunkčním/mikro konektorem USB.

Poznámka

- Čím delší je doba expozice, tím více šumu bude na snímku vidět.
- Po snímání se bude provádět redukce šumu po stejnou dobu, po kterou byla závěrka otevřena. Pokud však probíhá redukce šumu, nemůžete snímat.
- Rychlost závěrky nelze nastavit na [BULB] v následujících situacích:
 - [Snímání úsměvu]
 - [Auto HDR]
 - [Obrazový efekt] je nastavena na [Malování HDR] nebo [Mono. s bohat. tóny].
 - [RŠ pom. více sním.]
 - Když je [Režim pohonu] nastaveno na následující:
 - [Kontinuální snímání]
 - [Samospoušť(kont.)]
 - [Nepř. expoziční řada]
 - [ Typ závěrky] je nastaven na [Elektronická závěrka].

Pokud používáte výše zmíněné funkce, když je rychlost závěrky nastavena na [BULB], nastaví se rychlost závěrky dočasně na 30 sekund.

Příbuzné téma

- [Ruční expozice](#)

4-740-382-61(1) Copyright 2018 Sony Corporation

Digitální fotoaparát
DSC-RX100M5A

Plynulé panoráma

Umožňuje vytvořit jeden panoramatický snímek z více snímků pořízených při pohybování fotoaparátem.



- 1 Volič režimů nastavte na  (Plynulé panoráma).
- 2 Fotoaparát naimiřte na objekt.
- 3 Během namáčknutí spouště nasměřujte fotoaparát na jeden konec požadované panoramatické kompozice.
 - Směr snímání můžete před snímáním změnit pomocí řídicího kolečka.



(A)



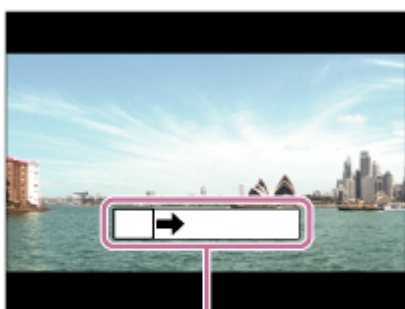

(A) Tato část nebude vyfotografována.

- 4 Stiskněte tlačítko spouště zcela.
- 5 Pohybuje fotoaparátem ke konci vodítka ve směru šipky na monitoru.



(B)

Poznámka

- Pokud v nastaveném čase neobsáhnete celý úhel panoramatického snímku, objeví se na složeném snímku šedá oblast. Pokud se to stane, pohybuje přístrojem rychleji, abyste nahráli celý úhel panoramatického snímku.
- Když je vybráno [Širokouhlé] pro [Panoráma: Velikost], nemusí se v daném čase podařit obsáhnout celý úhel panoramatického snímku. Pokud se to stane, zkuste změnit [Panoráma: Velikost] na [Standardní] a potom snímat.
- Protože se jedná o několik snímků spojených dohromady, nemusí být v některých případech spoje mezi snímky nahrány hladce.
- Snímky tmavých scén mohou být rozmazány.
- Když světelný zdroj, například zářivka, bliká, nemusí být jas a barva poskládaného snímku všude stejné.
- Pokud se jas a zaostření celého úhlu panoramatického snímku a uzamčeného úhlu AE/AF velmi liší, nemusí se snímání podařit. Pokud se to stane, změňte uzamčený úhel AE/AF a znovu snímajte.
- Následující situace se nehodí pro snímání plynulého panorámatu:
 - Pohybující se objekty.
 - Objekty, které jsou příliš blízko k přístroji.
 - Objekty, které vypadají všude velmi podobně, například obloha, pláž nebo trávník.
 - Objekty, které se neustále mění, například vlny nebo vodopády.
 - Objekty s jasnou velmi odlišnou od okolí, například slunce nebo žárovka.
- Snímání plynulého panorámatu může být přerušeno v následujících situacích:
 - Když fotoaparát pohybuje příliš rychle nebo příliš pomalu.
 - Když se fotoaparát příliš třese.
- Při snímání plynulého panorámatu se provádí nepřetržitě snímání a závěrka pořád pípá, dokud není snímání dokončeno.
- Následující funkce nejsou k dispozici pro plynulé panoráma:
 - Snímání úsměvu
 - Nast. prior. obl. v AF
 - Prior. ob. víceb. měř.
 -  Auto. rámování
 - DRO/Auto HDR
 - Obrazový efekt
 - Profil obrazu
 -  Efekt hladké pleti
 -  RŠ u dl.exp.
 - Zamknutý AF
 - Zoom
 - Režim pohonu
 - Monitoring jasu
- Hodnoty nastavení pro některé funkce jsou u plynulého panorámatu napevno dány následovně:
 - [ISO] je napevno nastaven na [ISO AUTO].
 - [Oblast ostření] je napevno nastaven na [Široká].
 - [ RŠ při vys.ISO] je napevno nastaven na [Normální].
 - [Režim blesku] je napevno nastaven na [Blesk vypnut].

Příbuzné téma

- [Panoráma: Velikost](#)
- [Panoráma: Směr](#)

Digitální fotoaparát
DSC-RX100M5A

Volba scény

Umožňuje snímat s přednastavenými nastaveními podle scény.

- 1 **Nastavte volič režimů na SCN (Volba scény).**
- 2 **Otáčením řídicího kolečka vyberte požadované nastavení.**

Podrobnosti o položkách menu

Portrét:

Rozmaže pozadí a zaostří objekt. Zvýrazní jemné tóny pleti.



Sportovní akce:

Zaznamená pohybující se objekt při vysoké rychlosti závěrky, takže objekt vypadá, jako by byl nehybný. Když je tlačítko spouště stisknuté, přístroj pořizuje snímky nepřetržitě.



Makro:

Pořizuje detailní snímky blízkých objektů, například květin, hmyzu, jídla nebo malých objektů.



Krajina:

Zachytí celý rozsah scénérie ostře a v živých barvách.



Západ slunce:

Zachytí krásně rudou barvu západu slunce.



🌙 Noční scéna:

Snímá noční scény bez ztráty temné atmosféry.



🌙👤 Ručně drž. soumrak:

Snímá noční scény s menším šumem a rozmazáním bez stativu. Pořídí se série snímků a pomocí zpracování snímků se zredukuje rozmazání objektu, chvění fotoaparátu a šum.



🌙👤 Noční portrét:

Pořídí portréty nočních scén s bleskem.

Blesk se nevysunuje automaticky. Před snímáním ručně vysuňte blesk.



👤👤 Reduk. rozm. pohybu:

Umožňuje pořizovat snímky uvnitř bez použití blesku a redukuje rozmazání objektu. Přístroj pořídí sérii snímků a jejich kombinací vytvoří snímek s redukováním rozmazáním objektu a šumu.



🐱 Domácí mazlíček:

Umožňuje pořizovat snímky vašeho zvířecího mazlíčka s nejlepšími nastaveními.



🍴 Jídlo:

Umožňuje snímat jídlo v přitažlivých a jasných barvách.



Ohňostroj:

Umožňuje pořizovat snímky ohňostrojů v plné kráse.



Vysoká citlivost:

Umožňuje pořizovat fotografie i na tmavých místech bez použití blesku a redukuje rozmazání objektu. Také umožňuje natáčet tmavé filmové scény s vyšším jasnem.



Tip

- Pro změnu scény otáčejte řídicím kolečkem na obrazovce snímání a vyberte novou scénu.

Poznámka

- Při následujících nastaveních bude rychlost závěrky pomalejší, takže se doporučuje použití stativu atd., aby nedošlo k rozmazání snímku:
 - [Noční scéna]
 - [Noční portrét]
 - [Ohňostroj]
- V režimu [Ručně drž. soumrak] nebo [Reduk. rozm. pohybu] závěrka 4 krát cvakne a nahraje se snímek.
- Pokud vyberete [Ručně drž. soumrak] nebo [Reduk. rozm. pohybu] s [RAW] nebo [RAW & JPEG], [ Formát souboru] se dočasně stane [JPEG].
- Redukce rozmazání je méně účinná i v režimech [Ručně drž. soumrak] nebo [Reduk. rozm. pohybu] při snímání následujících objektů:
 - Objekty pohybující se nevyzpytatelně.
 - Objekty, které jsou příliš blízko k přístroji.
 - Objekty s opakujícími se vzory, například obloha, pláž nebo trávnik.
 - Objekty, které se neustále mění, například vlny nebo vodopády.
- V případě [Ručně drž. soumrak] nebo [Reduk. rozm. pohybu] může dojít k blokovému šumu, když používáte světelný zdroj, který bliká, například zářivkové osvětlení.
- Minimální vzdálenost, na kterou se můžete přiblížit k objektu, se nemění, i když vyberete [Makro]. Minimální rozsah zaostření viz minimální vzdálenost objektivu nasazeného na přístroj.



Příbuzné téma

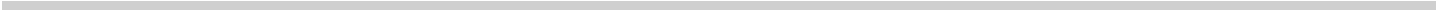

- [Používání blesku](#)



Digitální fotoaparát
DSC-RX100M5A

Vyvolat (Nastavení snímání1/Nastavení snímání2)



Umožňuje pořídit snímek po vyvolání často používaných režimů nebo nastavení fotoaparátu registrovaných předem pomocí [**MR**  /  Paměť] .

- 1 **Nastavte volič režimů na MR (Vyvolat paměť).**
- 2 **Pro výběr požadovaného čísla stiskněte levou/pravou stranu řídicího kolečka nebo otočte řídicím kolečkem a pak stiskněte střed řídicího kolečka.**
 - Registrované režimy nebo nastavení můžete vyvolat, když vyberete MENU →  1 (Nastavení snímání1) → [**MR**  /  Vyvolat] .

Tip

- Pro vyvolání nastavení registrovaných na paměťové kartě nastavte volič režimů na MR (Vyvolat paměť) a poté vyberte požadované číslo stisknutím levé/pravé strany řídicího kolečka.
- Tímto fotoaparátem lze vyvolat nastavení registrovaná na paměťové kartě jiným fotoaparátem se stejným názvem modelu.

Poznámka

- Pokud nastavíte [**MR**  /  Vyvolat] po dokončení nastavení pro snímání, registrovaná nastavení budou mít prioritu a původní nastavení budou možná neplatná. Před snímáním zkontrolujte indikátory na displeji.



Příbuzné téma

- [Paměť \(Nastavení snímání1/Nastavení snímání2\)](#)

Digitální fotoaparát
DSC-RX100M5A

Video: Režim expozice

Můžete nastavit režim expozice pro snímání videa.

- 1 **Volič režimů nastavte na  (Video).**
- 2 **MENU →  2 (Nastavení snímání2) → [ Režim expozice] → požadované nastavení.**
- 3 **Stisknutím tlačítka MOVIE (video) spustíte nahrávání.**
 - Chcete-li záznam ukončit, stiskněte opět tlačítko MOVIE.

Podrobnosti o položce menu

Program auto:

Umožňuje snímat s expozicí (rychlost závěrky a hodnota clony) nastavenou automaticky.

Priorita clony:

Umožňuje snímat po ručním nastavení hodnoty clony.

Priorita závěrky:

Umožňuje snímat po ručním nastavení rychlosti závěrky.

Ruční expozice:

Umožňuje snímat po ručním nastavení expozice (rychlosti závěrky a hodnoty clony).

Digitální fotoaparát
DSC-RX100M5A

HFR (Vys. sním. frekvence): Režim expozice

Pro snímání HFR můžete vybrat režim expozice podle objektu a efektu, který chcete.

- 1 Volič režimů nastavte na **HFR** (Vys. sním. frekvence).
- 2 MENU →  2 (Nastavení snímání2) → [**HFR** Režim expozice] → požadované nastavení.

Podrobnosti o položce menu

HFR Program auto:

Umožňuje snímat s expozicí (rychlost závěrky a hodnota clony) nastavenou automaticky.

HFR Priorita clony:

Umožňuje snímat po ručním nastavení hodnoty clony.

HFR Priorita závěrky:

Umožňuje snímat po ručním nastavení rychlosti závěrky.

HFR Ruční expozice:

Umožňuje snímat po ručním nastavení expozice (rychlosti závěrky a hodnoty clony).

Příbuzné téma

- [Snímání super zpomaleného videa \(Nastavení HFR\)](#)

Digitální fotoaparát
DSC-RX100M5A

Komp.expozice

Běžně se expozice nastavuje automaticky (automatická expozice). Podle hodnoty expozice nastavené automatickou expozicí můžete udělat celý snímek jasnější, když nastavíte [Komp.expozice] na stranu plus, nebo tmavší, když ji nastavíte na stranu mínus (kompenzace expozice).

- 1  (Komp.expozice) na řídicím kolečku → stiskněte levou/pravou stranu řídicího kolečka nebo otočte řídicím kolečkem a vyberte požadované nastavení.

Strana + (plus):

Snímky budou jasnější.

Strana - (mínus):

Snímky budou tmavší.

- Můžete také vybrat MENU →  1 (Nastavení snímání1) → [Komp.expozice].

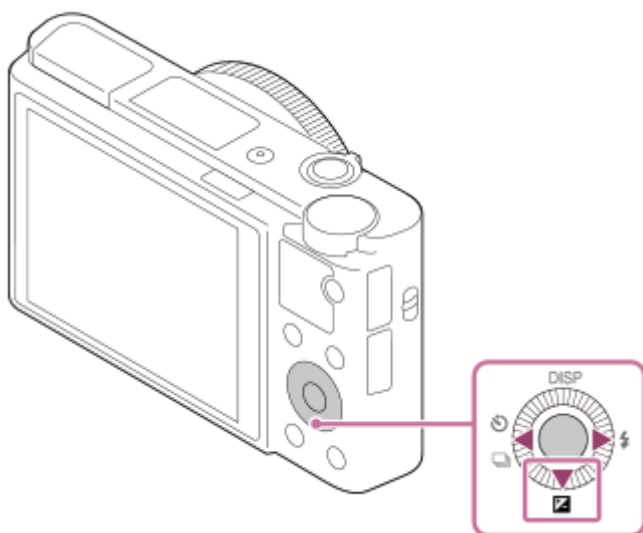

- Hodnotu kompenzace expozice můžete nastavit v rozsahu od -3.0 EV do +3.0 EV.
- Hodnotu kompenzace expozice, kterou jste nastavili na obrazovce snímání, můžete potvrdit.

Displej

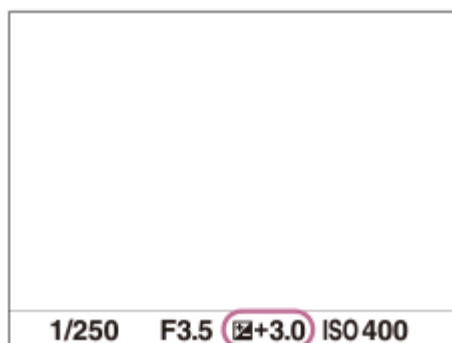

Hledáček

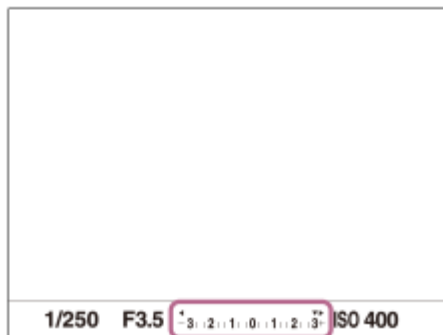

Poznámka

- Kompenzaci expozice nemůžete provádět v následujících režimech snímání:
 - [Inteligentní auto]
 - [Super auto]
 - [Volba scény]
- Když používáte [Ruční expozice], můžete kompenzovat expozici, pouze když je [ISO] nastaveno na [ISO AUTO].
- Pro videa můžete hodnotu kompenzace expozice nastavit v rozsahu od -2,0 EV do +2,0 EV.
- Pokud snímáte objekt v extrémně jasných nebo tmavých podmínkách, nebo když používáte blesk, možná nepůjde získat uspokojivý efekt.

Příbuzné téma

- [Nepř. expoziční řada](#)
- [Exp. řada, jeden sní.](#)
- [Nastavení zebry](#)

Digitální fotoaparát
DSC-RX100M5A

Průvod. nast. expoz.

Můžete nastavit, zda se při změně expozice zobrazí nápověda.

1 MENU →  2 (Nastavení snímání2) → [Průvod. nast. expoz.] → požadované nastavení.

Podrobnosti o položce menu

Vypnuto:

Nezobrazí nápovědu.

Zapnuto:

Zobrazí nápovědu.

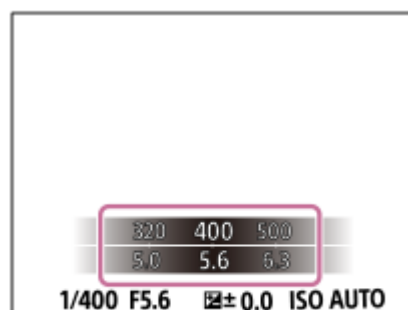

Digitální fotoaparát
DSC-RX100M5A

ND filtr

Pokud používáte filtr ND, sníží se množství světla pronikající do fotoaparátu. K získání lepší expozice můžete zpomalit rychlost závěrky a snížit hodnotu clony.

1 MENU →  1 (Nastavení snímání1) → [ND filtr] → požadované nastavení.

Podrobnosti o položkách menu

 **Auto:**

Automaticky zapne filtr ND založený na režimu snímání a jasů.

 **Zapnuto:**

Vždy používá [ND filtr].

 **Vypnuto:**

Ruší funkci [ND filtr].

Tip

- Při aktivaci filtru ND se zobrazí ikona ve spodní části displeje.

Digitální fotoaparát
DSC-RX100M5A

Režim měření

Vybere režim měření, který nastaví, která část displeje se bude měřit pro určení expozice.

1 MENU →  (Nastavení snímání1) → [Režim měření] → požadované nastavení.

Podrobnosti o položce menu

Víceb.:

Po rozdělení celkové oblasti do několika částí změří světlo v každé části a určí správnou expozici pro celou obrazovku (vícebodové měření).

Střed.:

Změří průměrný jas celé obrazovky, a přitom zdůrazní středovou oblast obrazovky (měření se zdůrazněným středem).

Bodové:

Změří pouze středovou oblast (bodové měření). Tento režim je vhodný pro měření světla na specifické části celé obrazovky. Velikost měřicího kolečka lze vybrat mezi [Bodové: Standardní] a [Bodové: Velká]. Poloha měřicího kolečka záleží na nastavení pro [Bod bodového měř.].

Prům. celého disp.:

Měří průměrný jas celé obrazovky. Expozice bude stabilní, i když se změní kompozice nebo poloha objektu.

Zvýraznění:

Měří jas při současném zdůraznění světlé oblasti na displeji. Tento režim je vhodný pro snímání objektu, když se chcete vyhnout přeexponování.

Tip

- Když je [Bodové] vybráno a [Oblast ostření] je nastaveno na buď [Pohyblivý bod], a nebo [Rozšíř. pohybl. bod] při současném nastavení [Bod bodového měř.] na [Spoj. s bod. zaostř.], může se bod bodového měření pohybovat podle oblasti ostření.
- Když je vybráno [Víceb.] a [Prior. ob. víceb. měř.] je nastaveno na [Zapnuto], měří fotoaparát jas podle detekovaných obličejů.
- Když je [Režim měření] nastaveno na [Zvýraznění] a aktivuje se funkce [Opt. dyn. rozs.] nebo [Auto HDR], jas a kontrast budou automaticky opraveny rozdělením snímku na malé oblasti a jejich analýzou ohledně kontrastu světla a stínu. Proved'te nastavení podle okolností snímání.

Poznámka

- [Režim měření] je uzamčen na [Víceb.] v následujících režimech snímání:
 - [Inteligentní auto]
 - [Super auto]
 - [Volba scény]
 - Funkce zoomu jiné než optický zoom
- V režimu [Zvýraznění] může být objekt tmavý, když se na obrazovce vyskytuje i jasnější část.

Příbuzné téma

- [Zámek AE](#)
- [Bod bodového měř.](#)
- [Prior. ob. víceb. měř.](#)
- [Opt. dyn. rozs. \(DRO\)](#)
- [Auto HDR](#)

Digitální fotoaparát
DSC-RX100M5A

Prior. ob. víceb. měř.

Nastaví, zda fotoaparát měří jas na základě detekovaných obličejů, když je [Režim měření] nastaven na [Víceb.].

1 MENU →  1 (Nastavení snímání1) → [Prior. ob. víceb. měř.] → požadované nastavení.

Podrobnosti o položkách menu

Zapnuto:

Fotoaparát měří jas na základě detekovaných obličejů.

Vypnuto:

Fotoaparát měří jas pomocí nastavení [Víceb.] bez detekce obličejů.

Poznámka

- Když je režim snímání nastaven na [Inteligentní auto] nebo [Super auto], [Prior. ob. víceb. měř.] je napevno nastaveno na [Zapnuto].

Příbuzné téma

- [Režim měření](#)

Digitální fotoaparát
DSC-RX100M5A

Bod bodového měř.

Nastaví, zda se bude poloha bodového měření měnit podle oblasti ostření, když bude [Oblast ostření] nastaveno na [Pohyblivý bod] nebo [Rozšíř. pohyb. bod].

1 MENU →  1 (Nastavení snímání1) → [Bod bodového měř.] → požadované nastavení.

Podrobnosti o položce menu

Střed:

Poloha bodového měření se nebude koordinovaně měnit podle oblasti ostření, ale bude stále měřit jas ve středu.

Spoj. s bod. zaostř.:

Poloha bodového měření se koordinovaně mění podle oblasti ostření.

Poznámka

- Když je [Oblast ostření] nastaveno na něco jiného než [Pohyblivý bod] nebo [Rozšíř. pohyb. bod], je poloha bodového měření uzamčena na střed.
- Když je [Oblast ostření] nastavena na [Zamknutý AF: Pohyblivý bod] nebo [Zamknutý AF: Rozšíř. pohyb. bod], změní se poloha bodového měření koordinovaně podle původní polohy zámku AF, ale nebude se měnit podle sledování objektu.

Příbuzné téma

- [Oblast ostření](#)
- [Režim měření](#)

Digitální fotoaparát
DSC-RX100M5A

Zámek AE

Když je kontrast mezi objektem a pozadím vysoký, například když snímáte objekt v protisvětle nebo objekt u okna, změřte světlo na místě, kde se zdá, že objekt má vhodný jas, a před snímáním uzamkněte expozici. Pro redukci jasu objektu změřte světlo na místě jasnějším, než je objekt, a expozici celé obrazovky uzamkněte. Aby objekt byl jasnější, změřte světlo na místě tmavším, než je objekt, a expozici celé obrazovky uzamkněte.

- 1 MENU → 2 (Nastavení snímání2) → [Vlastní klávesa] nebo [Vlastní klávesa] → požadovaná klávesa a pak přiřadte [Přepnutí AEL] ke klávese.
- 2 Nastavte zaostření na místě, podle kterého je upravena expozice.
- 3 Stiskněte tlačítko, ke kterému je [Přepnutí AEL] přiřazeno.
Expozice je uzamčena a zobrazí se (zámek AE).
- 4 Znovu zaostřete na objekt a stiskněte spoušť.
 - Ke zrušení zámku expozice stiskněte tlačítko, ke kterému je přiřazena funkce [Přepnutí AEL].

Tip

- Pokud vyberete funkci [Fixace AEL] v [Vlastní klávesa] nebo [Vlastní klávesa], můžete uzamknout expozici po dobu stisknutí tlačítka. Funkci [Fixace AEL] nelze přiřadit na [Levé tlačítko] nebo [Pravé tlačítko].

Poznámka

- [fixace AEL] a [přepnutí AEL] nejsou k dispozici, když používáte funkce zoomu jiné než optický zoom.

Digitální fotoaparát
DSC-RX100M5A

AEL se závěrkou (fotografie)

Nastaví, zda se bude napevno nastavovat expozice při stisknutí tlačítka spouště napůl.
Pro nastavení ostření a expozice zvlášť vyberte [Vypnuto].

1 MENU →  (Nastavení snímání1) → [ AEL se závěrkou] → požadované nastavení.

Podrobnosti o položce menu

Auto:

Když je [Režim ostření] nastaven na [AF na 1 snímek], zafixuje expozici po automatickém zaostření, když stisknete tlačítko spouště napůl. Když je [Režim ostření] nastaven na [Automatické AF], a přístroj zjistí, že objekt se pohybuje nebo že snímáte sérii snímků, napevno nastavená expozice se zruší.

Zapnuto:



Napevno nastaví expozici, když stisknete tlačítko spouště napůl.

Vypnuto:

Nenastaví expozici napevno, když stisknete tlačítko spouště napůl. Tento režim použijte, když budete chtít nastavit zaostření a expozici zvlášť.

Při fotografování v režimu [Kontinuální snímání] bude přístroj pokračovat v nastavování expozice.

Poznámka

- Pokud je funkce [Přepnutí AEL] přiřazena jakékoli klávese prostřednictvím [ Vlastní klávesa] nebo [ Vlastní klávesa], operace používající tuto klávesu bude mít přednost před nastaveními [Přepnutí AEL].

Digitální fotoaparát
DSC-RX100M5A

Úpr. stand. expoz.

Upraví standard fotoaparátu pro správnou hodnotu expozice pro každý režim měření.

1 MENU →  1 (Nastavení snímání1) → [Úpr. stand. expoz.] → požadovaný režim měření.

2 Vyberte požadovanou hodnotu jako standard měření.

- Můžete nastavit hodnotu od -1 EV do +1 EV v krocích 1/6 EV.

Režim měření

Nastavená standardní hodnota bude použita, když vyberete odpovídající režim měření v MENU →  1 (Nastavení snímání1) → [Režim měření].

 Víceb./  Střed./  Bodové/  Prům. celého disp./  Zvýraznění

Poznámka

- Kompenzace expozice nebude ovlivněna, když změníte [Úpr. stand. expoz.].
- Hodnota expozice bude uzamčena podle hodnoty nastavené pro [ Bodové] při bodovém AEL.
- Standardní hodnota pro M.M (ruční měření) se změní podle hodnoty nastavené v [Úpr. stand. expoz.].
- Hodnota nastavená v [Úpr. stand. expoz.] se nahraje do dat Exif odděleně od hodnoty kompenzace expozice. Výše hodnoty standardu expozice nebude přidána k hodnotě kompenzace expozice.
- Pokud nastavíte [Úpr. stand. expoz.] při snímání řady, počet snímků pro řadu bude resetován.

Příbuzné téma

- [Režim měření](#)

Digitální fotoaparát
DSC-RX100M5A

Nastavení zebry

Nastaví rastr zebra, který se objeví na části snímku, pokud úroveň jasu této části odpovídá úrovni IRE, kterou jste nastavili. Použijte tyto pruhy jako vodítko k nastavení jasu.

1 MENU →  **2** (Nastavení snímání2) → [Nastavení zebry] → požadované nastavení.

Podrobnosti o položce menu

Zobrazení zebry:

Nastaví, zda se zobrazí rastr zebra.

Úroveň zebry:

Upraví úroveň jasu rastru zebry.

Tip

- Pro [Úroveň zebry] můžete registrovat hodnoty pro kontrolu správné expozice nebo přesevětlení a také úroveň jasu. Ve výchozích nastaveních je nastavení pro potvrzení správné expozice zaregistrováno na [Vlastní1] a nastavení pro potvrzení přesevětlení na [Vlastní2].
- Pro kontrolu správné expozice nastavte standardní hodnotu a rozsah pro úroveň jasu. V oblastech v rámci rozsahu, který jste nastavili, se objeví pruhy.
- Pro kontrolu přesevětlení nastavte minimální hodnotu pro úroveň jasu. Pruhy se objeví na oblastech s úrovní jasu stejnou nebo vyšší, než je hodnota, kterou jste nastavili.

Poznámka

- Rastr zebra se nezobrazí na zařízeních připojených prostřednictvím HDMI.

Digitální fotoaparát
DSC-RX100M5A

Opt. dyn. rozs. (DRO)

Rozdělením snímku do menších úseků přístroj analyzuje kontrast světla a stínu mezi objektem a pozadím a vytvoří snímek s optimálním jasnem a gradací.

1 MENU →  1 (Nastavení snímání1) → [DRO/Auto HDR] → [Opt. dyn. rozs.].

2 Vyberte požadované nastavení pomocí levé/pravé strany řídicího kolečka.

Podrobnosti o položce menu

 **Optimalizace dyn. rozsahu: Auto:**

Opraví jas automaticky.

 **Optim. dyn. rozsahu: úrov. 1 — Optim. dyn. rozsahu: úrov. 5:**

Optimalizuje gradaci zaznamenaného snímku pro každý rozdělený úsek. Vyberte úroveň optimalizace od Lv1 (slabá) až po Lv5 (silná).

Poznámka

- V následujících situacích je [Opt. dyn. rozs.] napevno nastaveno na [Vypnuto]:
 - Režim snímání je nastaven na [Plynulé panoráma].
 - RŠ pom. více sním.
 - Když je [Obrazový efekt] nastaven na něco jiného než [Vypnuto]
 - Když je [Profil obrazu] nastaven na něco jiného než [Vypnuto]
- [DRO/Auto HDR] je napevno nastaveno na [Vypnuto], když jsou v [Volba scény] vybrány následující režimy.
 - [Západ slunce]
 - [Noční scéna]
 - [Noční portrét]
 - [Ručně drž. soumrak]
 - [Reduk. rozm. pohybu]
 - [Ohňostroj]

Nastavení je dáno na [Optimalizace dyn. rozsahu: Auto], když jsou vybrány režimy [Volba scény] jiné než výše uvedené.
- Když je [ Nast. záznamu] nastaveno na [120p 100M], [100p 100M], [120p 60M] nebo [100p 60M], přepne se [DRO/Auto HDR] na [Vypnuto].
- Při snímání s [Opt. dyn. rozs.] může být na snímku šum. Po kontrole nahraného snímku vyberte správnou úroveň, obzvláště když zvýrazňujete efekt.

Digitální fotoaparát
DSC-RX100M5A

Auto HDR

Pořídí tři snímky s různou expozicí a zkombinuje snímky se správnou expozicí, jasnými částmi podexponovaného snímku a tmavými částmi přeexponovaného snímku, aby se vytvořily snímky s větším rozsahem gradace (vysoký dynamický rozsah). Nahraje se jeden snímek se správnou expozicí a jeden překládaný snímek.

- 1 MENU →  1 (Nastavení snímání1) → [DRO/Auto HDR] → [Auto HDR].
- 2 Vyberte požadované nastavení pomocí levé/pravé strany řídicího kolečka.

Podrobnosti o položce menu

 **Auto HDR: Rozdíl expozice: Auto:**

Opraví jas automaticky.



 **Auto HDR: Rozdíl expoz.: 1,0 EV — Auto HDR: Rozdíl expoz.: 6,0 EV:**

Nastaví rozdíl expozice, založený na kontrastu objektu. Vyberte úroveň optimalizace od 1,0 EV (slabá) do 6,0 EV (silná). Například, pokud nastavíte hodnotu expozice na 2,0 EV, vytvoří se tři snímky s následujícími hodnotami expozice: -1,0 EV, správná expozice a +1,0 EV.

Tip

- Závěrka se uvolní třikrát pro jeden snímek. Dávejte si pozor na následující:
 - Tuto funkci použijte, když je objekt nehybný nebo neblíká světlem.
 - Před snímáním neměňte kompozici.

Poznámka

- Tato funkce není k dispozici, když [ Formát souboru] je [RAW] nebo [RAW & JPEG].
- [Auto HDR] není k dispozici v následujících režimech: snímání:
 - [Inteligentní auto]
 - [Super auto]
 - [Plynulé panoráma]
 - [Volba scény]
- Funkce [Auto HDR] není v následujících situacích k dispozici:
 - Když je vybráno [RŠ pom. více sním.].
 - Když je [Obrazový efekt] nastaveno na něco jiného než [Vypnuto].
 - Když je [Profil obrazu] nastaveno na něco jiného než [Vypnuto].
- Nemůžete začít další snímek, dokud není proces snímání ukončen.
- Možná nezískáte požadovaný efekt. Záleží na rozdílech v osvětlení objektu a podmínkách snímání.
- Když se použije blesk, tato funkce nemá téměř žádný účinek.
- Když je kontrast scény nízký nebo když dojde ke chvění přístroje nebo rozmazání objektu, možná nezískáte dobré snímky HDR. Přes nahraný snímek se zobrazí   jako informace o tom, že fotoaparát zaznamenal rozmazání obrazu. Změňte kompozici nebo znovu pořídte snímek a snažte se přitom vyhnout rozmazání.

Digitální fotoaparát
DSC-RX100M5A

ISO

Citlivost na světlo je vyjádřena číslem ISO (doporučený index expozice). Čím vyšší číslo, tím vyšší citlivost.

1 MENU →  (Nastavení snímání1) → [ISO] → požadované nastavení.

Podrobnosti o položkách menu

RŠ pom. více sním.:

Kombinací průběžných snímků vytvoří snímek s nižším šumem. Stiskem pravé strany vyvolejte stránku nastavení, pomocí horní/spodní strany řídicího kolečka poté vyberte požadovanou hodnotu.

Vyberte požadované číslo ISO mezi ISO AUTO nebo ISO 200 – ISO 25600.

ISO AUTO:

Nastaví citlivost ISO automaticky.

ISO 80 – ISO 12800:

Nastaví citlivost ISO ručně. Výběrem vyššího čísla zvýšíte citlivost ISO.

Tip

- Rozsah citlivosti ISO, který je nastaven automaticky, můžete změnit v režimu [ISO AUTO]. Vyberte [ISO AUTO], stiskněte pravou stranu řídicího kolečka a nastavte požadované hodnoty pro [Maximum ISO AUTO] a [Minimum ISO AUTO]. Hodnoty se také použijí při snímání v režimu [ISO AUTO] v [RŠ pom. více sním.].
- Můžete nastavit úroveň efektu pro redukci šumu výběrem [Účinek RŠ] v [RŠ pom. více sním.].

Poznámka

- Když je [ Formát souboru] nastavena na [RAW] nebo [RAW & JPEG], [RŠ pom. více sním.] nelze vybrat.
- Když je vybráno [RŠ pom. více sním.], blesk [Opt. dyn. rozs.], nebo [Auto HDR] nelze použít.
- Když je [Profil obrazu] nastaven na něco jiného než [Vypnuto], [RŠ pom. více sním.] nelze vybrat.
- Když je [Obrazový efekt] nastaven na něco jiného než [Vypnuto], [RŠ pom. více sním.] nelze vybrat.
- Při použití následujících funkcí je vybráno [ISO AUTO]:
 - [Inteligentní auto]
 - [Super auto]
 - [Volba scény]
 - [Plynulé panoráma]
- Když je citlivost ISO nastavena na hodnotu nižší než ISO 125, rozsah pro jas objektu, který lze zaznamenat (dynamický rozsah), se může zmenšit.
- Čím vyšší je hodnota ISO, tím více šumu se na snímku objeví.
- Dostupná nastavení ISO se budou lišit podle toho, zda snímáte fotografie, videa nebo používáte HFR.
- Při snímání videa jsou k dispozici hodnoty ISO mezi 125 a 12800. Je-li hodnota ISO nastavena na hodnotu nižší než 125, nastavení se automaticky přepne na 125. Až dokončíte záznam videa, hodnota ISO se vrátí na původní nastavení.
- Když použijete [RŠ pom. více sním.], trvá přístroji nějakou dobu, než provede zpracování překládáním snímků.
- Když vyberete [ISO AUTO] s režimem snímání nastaveným na [P], [A], [S] nebo [M], bude citlivost ISO automaticky nastavena v nastaveném rozsahu.

Digitální fotoaparát
DSC-RX100M5A

Min. čas, ISO AUTO

Pokud vyberete [ISO AUTO] nebo [ISO AUTO] v [RŠ pom. více sním.], když je režim snímání P (Program auto) nebo A (Priorita clony), můžete nastavit rychlost závěrky tak, že se začne měnit citlivost ISO.

Tato funkce je efektivní pro snímání pohybujících se objektů. Můžete minimalizovat rozmazání objektu a zároveň zabránit otřesům fotoaparátu.

1 MENU →  1 (Nastavení snímání1) → [Min. čas, ISO AUTO] → požadované nastavení.

Podrobnosti o položce menu

FASTER (Rychlejší)/FAST (Rychlá):

Citlivost ISO se začne měnit při rychlostech závěrky rychlejších než [Standardní], abyste mohli zabránit otřesům fotoaparátu a rozmazání objektu.

STD (Standardní):

Fotoaparát automaticky nastaví rychlost závěrky založenou na ohniskové vzdálenosti objektivu.

SLOW (Pomalá)/SLOWER (Pomalejší):

Citlivost ISO se začne měnit při rychlostech závěrky pomalejších než [Standardní], abyste mohli pořizovat snímky s nižším šumem.



1/32000 — 30":

Citlivost ISO se začne měnit při rychlosti závěrky, kterou jste nastavili.

Tip

- Rozdíl v rychlosti závěrky, při které se citlivost ISO začne měnit mezi [Rychlejší], [Rychlá], [Standardní], [Pomalá], a [Pomalejší], je 1 EV.

Poznámka

- Pokud je expozice nedostatečná, i když je citlivost ISO nastavena na [Maximum ISO AUTO] v [ISO AUTO], abyste mohli snímat se správnou expozicí, bude rychlost závěrky pomalejší než rychlost nastavená v [Min. čas, ISO AUTO].
- V následujících situacích možná nebude rychlost závěrky pracovat tak, jak byla nastavena:
 - Když se maximální rychlost závěrky změnila podle nastavení [ Typ závěrky].
 - Když používáte blesk pro snímání jasných scén s [ Typ závěrky] nastaveným na [Elektronická závěrka]. (Maximální rychlost závěrky je omezena na rychlost synchronizace blesku 1/100 sekundy.)
 - Když používáte blesk pro snímání tmavých scén s [Režim blesku] nastaveným na [Blesk vždy]. (Minimální rychlost blesku je omezena na rychlost automaticky určenou fotoaparátem.)

Příbuzné téma

- [Program auto](#)
- [Priorita clony](#)
- [ISO](#)

Digitální fotoaparát
DSC-RX100M5A

Funkce zoomu dostupné s tímto přístrojem

Funkce zoomu přístroje poskytuje zoom s vyšším zvětšením kombinací různých rysů zoomu. Ikona zobrazená na displeji se mění podle zvolené funkce zoomu.

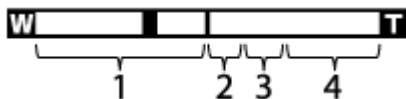

1. Rozsah optického zoomu

Snímky se zvětší v rozsahu optického zoomu přístroje.

2. Rozsah zoomu smart ()

Zvětšuje snímky bez zhoršení původní kvality pomocí částečného ořezání snímku (pouze když je [ Velik. sním. JPEG] nastavena na [M], [S] nebo [VGA]).





3. Rozsah zoomu jasného snímku ()

Zvětšení snímků proběhne s menším snížením kvality. Když nastavíte [Nastavení zoomu] na [Zap.: Zoom s jas. ob.] nebo [Zap.: Digitální zoom], můžete používat tuto funkci zoomu.

4. Rozsah digitálního zoomu ()

Můžete zvětšovat snímky pomocí zpracování snímku. Když nastavíte [Nastavení zoomu] na [Zap.: Digitální zoom], můžete používat tuto funkci zoomu.

Poznámka

- Výchozí nastavení pro [Nastavení zoomu] je [Pouze optický zoom].
- Výchozí nastavení pro [ Velik. sním. JPEG] je [L]. Chcete-li použít zoom smart, změňte [ Velik. sním. JPEG] na [M], [S] nebo [VGA].
- Funkce zoomu není při snímání panoramatických snímků k dispozici.
- Funkce Smart zoom, zoom jasného snímku a digitální zoom nejsou k dispozici, když snímáte v následujících situacích:
 - [ Formát souboru] je nastavena na [RAW] nebo [RAW & JPEG].
 - [ Nast. záznamu] je nastaveno na [120p]/[100p].
 - Volič režimů je nastaven na **HFR** (Vys. sním. frekvence).
- Funkci zoomu Smart nemůžete používat u videa.
- Funkce zoomu není k dispozici, když je displej nastaven na snímání HFR (vysoká snímková frekvence).
- Když používáte funkci zoom Smart, zoom jasného snímku, nebo digitální zoom, je [Režim měření] uzamčen na [Víceb.].
- Když používáte funkci zoom Smart, zoom jasného snímku nebo digitální zoom, nejsou následující funkce k dispozici:
 - Priorita obličeje v AF
 - Prior. ob. víceb. měř.
 - Zámeč AF
 -  Auto. rámování

Příbuzné téma

- [Zoom](#)
- [Nastavení zoomu](#)
- [Rozsah zoomu](#)

Digitální fotoaparát
DSC-RX100M5A

Zoom

Při snímání zvětšujete snímky pomocí páčky W/T (zoom).

1 Při snímání zvětšujete snímky pomocí páčky W/T (zoom).

- Posuňte páčku W/T (zoom) na stranu T pro přiblížení a na stranu W pro zrušení přiblížení.

Tip

- Když vyberete něco jiného než [Pouze optický zoom] pro [Nastavení zoomu], můžete pro přiblížování snímků překročit rozsah transfokace optického zoomu.
- Funkci zoomu můžete přiřadit k ovládacímu kroužku.

Příbuzné téma

- [Nastavení zoomu](#)
- [Funkce zoomu dostupné s tímto přístrojem](#)
- [Rychlost zoomu](#)
- [Fce Zoom na kroužku](#)

Digitální fotoaparát
DSC-RX100M5A

Nastavení zoomu

Můžete vybrat nastavení zoomu přístroje.

1 MENU →  2 (Nastavení snímání2) → [Nastavení zoomu] → požadované nastavení.

Podrobnosti o položce menu

Pouze optický zoom:

Omezuje rozsah zoomu na optický zoom. Funkci zoomu Smart můžete použít, když nastavíte [ Velik. sním. JPEG] na [M], [S] nebo [VGA].

Zap.: Zoom s jas. ob.:

Pro použití zoomu jasného snímku vyberte toto nastavení. I když rozsah zoomu překročí rozsah optického zoomu, přístroj zvětší snímky v rozsahu, ve kterém se obrazová kvalita příliš nezhorší.

Zap.: Digitální zoom:

Když je rozsah zoomu jasného snímku překročen, přístroj zvětší snímky na maximální rozsah. Obrazová kvalita se však zhorší.

Poznámka

- Pokud chcete zvětšovat snímky v rozsahu, ve kterém se nezhorší obrazová kvalita, nastavte [Pouze optický zoom].

Příbuzné téma

- [Funkce zoomu dostupné s tímto přístrojem](#)
- [Rozsah zoomu](#)
- [Rychlost zoomu](#)

Digitální fotoaparát
DSC-RX100M5A

Rozsah zoomu

Rozsah zoomu, který se používá v kombinaci se zoomem objektivu, se mění podle zvolené velikosti snímku.

Pokud je parametr [ Poměr stran] nastaven na [3:2]

 Velik. sním. JPEG	Nastavení zoomu		
	Pouze optický zoom (zoom smart)	Zap.: Zoom s jas. ob.	Zap.: Digitální zoom
L: 20M	-	Asi 2,0×	Asi 4,0×
M: 10M	Asi 1,4×	Asi 2,8×	Asi 5,6×
S: 5.0M	Asi 2,0×	Asi 4,0×	Asi 8,0×

Příbuzné téma

- [Zoom](#)
- [Funkce zoomu dostupné s tímto přístrojem](#)
- [Nastavení zoomu](#)
- [Velik. sním. JPEG \(fotografie\)](#)

Digitální fotoaparát
DSC-RX100M5A

Rychlost zoomu

Nastaví rychlost zoomu páčky zoomu fotoaparátu.

1 MENU →  **2** (Nastavení snímání2) → [Rychlost zoomu] → požadované nastavení.

Podrobnosti o položce menu

Normální:

Nastaví rychlost zoomu páčky zoomu na normální.

Rychlá:

Nastaví rychlost zoomu páčky zoomu na rychlou.

Tip

- Nastavení [Rychlost zoomu] se také používají, když transfokujete dálkovým ovládáním (prodává se samostatně) připojeným k fotoaparátu.

Poznámka

- Výběr [Rychlá] zvýší pravděpodobnost, že se nahraje zvuk zoomu.

Příbuzné téma

- [Zoom](#)
- [Funkce zoomu dostupné s tímto přístrojem](#)
- [Nastavení zoomu](#)

Digitální fotoaparát
DSC-RX100M5A

Fce Zoom na kroužku

Slouží k nastavení funkcí zoomu při používání ovládacího kroužku ke změně rozsahu transfokace. Nastavení pro [Fce Zoom na kroužku] platí pouze při automatickém ostření.

1 MENU →  **2** (Nastavení snímání2) → [Fce Zoom na kroužku] → požadované nastavení.

Podrobnosti o položce menu

Standard:

Při ovládání zoomu otáčením ovládacího kroužku probíhá přibližování/oddalování plynule.

Rychlá:

Přiblíží nebo oddálí podle úhlu pohledu odpovídajícího tomu, jak dalece jste otočili ovládacím kroužkem.

Krok:

Při ovládání zoomu otáčením ovládacího kroužku probíhá přibližování/oddalování v daných úhlových krocích.

Poznámka

- V následujících situacích se funkce zoomu aktivuje, jako by byl parametr [Fce Zoom na kroužku] nastaven na [Standard], i když je nastaven na [Krok].
 - Při používání páčky W/T (zoom) pro změnu rozsahu transfokace.
 - Při nahrávání videa.
 - Při používání funkcí zoomu jiných než optický zoom.
- Pokud je nastaven jiný režim snímání než [Inteligentní auto] nebo [Super auto], funkci [Zoom] přiřadte na ovládací kroužek před jeho použitím.
- Výběr [Rychlá] zvýší pravděpodobnost, že se nahraje zvuk zoomu.











Digitální fotoaparát
DSC-RX100M5A

Vyvážení bílé

Opraví účinek tónu okolních světelných podmínek tak, aby byl zaznamenán neutrální bílý objekt v bílé. Tuto funkci použijte, když barevné tóny snímku nevyšly tak, jak jste očekávali, nebo když chcete změnit barevné tóny za účelem fotografického vyjádření.

1 MENU →  1 (Nastavení snímání1) → [Vyvážení bílé] → požadované nastavení.

Podrobnosti o položce menu

AWB  **Auto** /  **Denní světlo** /  **Stín** /  **Oblačno** /  **Žárovky** /  **-1 Zářiv.: Teplá bílá** /  **0 Zářiv.: Chladná bílá** /  **+1 Zářiv.: Denní bílá** /  **+2 Zářiv.: Denní světlo** /  **Blesk** /  **Pod vodou auto**: Když vyberete světelný zdroj, který osvětluje objekt, přístroj upraví barevné tóny tak, aby vyhovovaly zvolenému světelnému zdroji (přednastavené vyvážení bílé). Když vyberete [Auto], přístroj automaticky detekuje světelný zdroj a upraví barevné tóny.

 **Tepl. barvy/filtr:**

Upraví barevné tóny podle světelného zdroje. Dosahuje účinku filtrů CC (kompenzace barvy) pro fotografii.

 **Vlastní 1/Vlastní 2/Vlastní 3:**



Použije nastavení vyvážení bílé uložené v [Vlastní nast.].

 **SET Vlastní nast.:**

Zapamatuje si základní bílou barvu za světelných podmínek pro prostředí snímání.

Vyberte číslo zapamatovaného vlastního vyvážení bílé.

Tip

- Můžete zobrazit obrazovku jemného nastavení a provést jemné nastavení barevných tónů podle potřeby stisknutím pravé strany řídicího kolečka.
- Pokud barevné tóny nevyjdou tak, jak jste očekávali podle zvolených nastavení, proveďte snímání [Or.vyváž.bílé].
-  nebo  se zobrazí, pouze když je [Nast. priority v AWB] nastaveno na [Prostředí] nebo [Bílá].

Poznámka

- [Vyvážení bílé] je napevno nastaveno na [Auto] v následujících režimech snímání:
 - [Inteligentní auto]
 - [Super auto]
 - [Volba scény]
- Pokud používáte rtuťové nebo sodíkové lampy jako zdroj světla, nedosáhnete přesného vyvážení bílé kvůli charakteristice tohoto světla. Doporučuje se pořizovat snímky pomocí blesku nebo vyberte [Vlastní nast.].

Příbuzné téma

- [Zachycení základní bílé barvy v režimu \[Vlastní nast.\]](#)
- [Nast. priority v AWB](#)
- [Or.vyváž.bílé](#)

Digitální fotoaparát
DSC-RX100M5A

Nast. priority v AWB

Vybere, který tón bude mít přednost při snímání za světelných podmínek, jako například žárovkové osvětlení, když je [Vyvážení bílé] nastaveno na [Auto].

1 MENU →  1 (Nastavení snímání1) → [Nast. priority v AWB] → požadované nastavení.

Podrobnosti o položce menu

AWB
STD **Standardní:**

Snímá se standardním automatickým vyvážením bílé. Fotoaparát automaticky upraví barevné tóny.

AWB
Ambi **Prostředí:**

Dá přednost barevnému tónu světelného zdroje. To je vhodné, když chcete, aby snímek působil teple.

AWB
White **Bílá:**

Dá přednost reprodukci bílé barvy, když je barevná teplota světelného zdroje nízká.

Příbuzné téma

- [Vyvážení bílé](#)

Digitální fotoaparát
DSC-RX100M5A

Zachycení základní bílé barvy v režimu [Vlastní nast.]

Ve scéně, kde se osvětlení prostředí skládá z několika typů světelných zdrojů, se doporučuje používat vlastní vyvážení bílé, což umožňuje přesnou reprodukci bělosti. Můžete registrovat 3 nastavení.

- 1 MENU →  1 (Nastavení snímání1) → [Vyvážení bílé] → [Vlastní nast.]**
- 2 Držte přístroj tak, že bílá oblast zcela zakrývá kroužek umístěný ve středu displeje, a pak stiskněte střed řídicího kolečka.**

Po zaznění zvuku závěrky, se zobrazí kalibrované hodnoty (teplota barvy a barevný filtr).
- 3 Vyberte registrační číslo pomocí levé/pravé strany řídicího kolečka a poté stiskněte střed.**

Na displeji se opět zobrazí informace o nahrávání a vlastní zapamatované nastavení vyvážení bílé zůstane.

 - Registrované vlastní nastavení vyvážení bílé zůstane v paměti, dokud nebude přepsáno jiným nastavením.

Poznámka

- Hlášení [Uživatelská chyba WB] označuje, že hodnota je v neočekávaném rozsahu, například když je objekt příliš živý. I teď můžete registrovat nastavení, ale doporučuje se, abyste vyvážení bílé nastavili znovu. Když je nastavena chybná hodnota, indikátor  na zobrazení nahrávacích informací bude oranžový. Indikátor se zobrazí bíle, když je hodnota v očekávaném rozsahu.
- Pokud používáte blesk při zachycování základní bílé barvy, zaregistruje se vlastní vyvážení bílé se světlem blesku. Blesk používejte vždy, když snímáte s vyvolanými nastaveními, které byly registrovány s bleskem.

Digitální fotoaparát
DSC-RX100M5A

Kreativní styl

Umožňuje nastavit požadované zpracování snímku a jemné doladění kontrastu, sytost a ostrost pro každý styl snímku. Pomocí této funkce lze nastavit libovolnou expozici (rychlost závěrky a clonu), na rozdíl od režimu [Volba scény], kde si expozici upravuje přístroj.

- 1 MENU → 1 (Nastavení snímání1) → [Kreativní styl].
- 2 Vyberte požadovaný styl nebo [Rámeček stylu] pomocí horní/spodní strany řídicího kolečka.
- 3 Pro nastavení (kontrast), (sytost) a (ostrost), vyberte požadovanou položku pomocí pravé/levé strany a pak vyberte hodnotu pomocí horní/spodní strany.

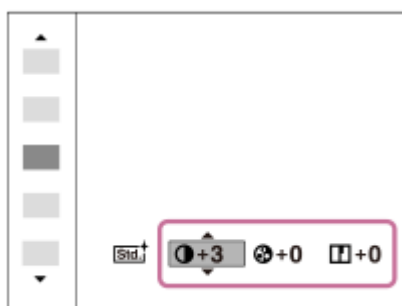

- 4 Při výběru [Rámeček stylu] se posuňte doprava pomocí pravé strany řídicího kolečka a pak vyberte požadovaný styl.

- Můžete vyvolat stejný styl s trochu odlišnými nastaveními.

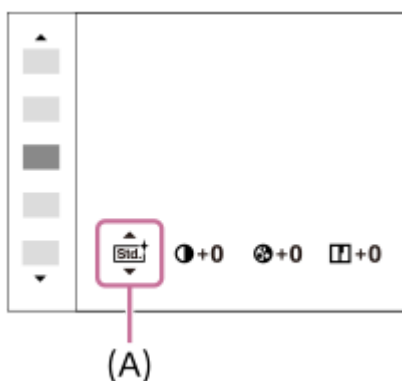

(A): Zobrazeno pouze při výběru boxu stylu

Podrobnosti o položce menu

Standard:

Pro snímání různých scén s bohatou gradací a krásnými barvami.

Živé:

Sytost a kontrast se zvýší, aby snímky barevných scén a objektů, jako jsou květiny, jarní zeleň, modrá obloha nebo pohledy na moře, byly působivější.

Neutrální:

Sytost a ostrost se sníží, aby snímky byly v tlumených tónech. To je také vhodné pro snímání obrazového materiálu, který má být modifikován počítačem.

Čirý:

Pro pořizování snímků v jasných tónech a výrazných průzračných barvách, vhodné pro zachycování zářícího světla.

Hloubka:

Pro pořizování snímků v hlubokých a sytých barvách, vhodné pro vyjádření kompaktní hmotné přítomnosti objektu.

Světlá:

Pro pořizování snímků v jasných a jednoduchých barvách, vhodné pro zachycení svěží, odlehčené atmosféry.

Portrét:

Pro zachycení pokožky v měkkých tónech, ideální pro snímání portrétů.

Krajina:

Sytost, kontrast a ostrost se zvýší, aby scénérie působila živě a ostře. Více také vyniknou vzdálené krajiny.

Západ slunce:

Pro snímání krásné rudé barvy zapadajícího slunce.

Noční scéna:

Pro reprodukci nočních scén se sníží kontrast.

Podzimní listy:

Pro snímání podzimních scén, kdy živě zvýrazňuje červené a žluté barvy listů.

Černobílá:

Pro pořizování snímků v černobílém tónu.

Sépie:

Pro pořizování sépiových snímků.

Registrace preferovaných nastavení (Rámeček stylu):

Chcete-li zaregistrovat upřednostňované nastavení, vyberte box šesti stylů (krabice s číslicemi po levé straně ()).

Pak vyberte požadovaná nastavení pomocí pravého tlačítka.

Můžete vyvolat stejný styl s trochu odlišnými nastaveními.

Nastavte [Kontrast], [Sytost] a [Ostrost]

[Kontrast], [Sytost], a [Ostrost] lze nastavit pro každý přednastavený styl snímku, například [Standard] a [Krajina], a pro každý [Rámeček stylu], ke kterému lze zaregistrovat preferovaná nastavení.

Položku, která se má nastavit, vyberte stiskem pravé/levé stany řídicího kolečka, poté nastavte horní/spodní stranou řídicího kolečka její hodnotu.

Kontrast:

Čím vyšší hodnotu vyberete, tím víc bude zvýrazněn rozdíl světla a stínu, a tím větší bude efekt na snímku.

Sytost:

Čím vyšší hodnotu vyberete, tím živější bude barva. Když vyberete nižší hodnotu, bude barva snímku umírněná a tlumená.

Ostrost:

Nastaví ostrost. Čím vyšší je vybraná hodnota, tím více budou zdůrazněny obrysy, a čím nižší hodnota, tím více budou obrysy zjemněny.

Poznámka

- [Kreativní styl] je napevno nastaven na [Standard] v následujících situacích
 - [Inteligentní auto]
 - [Super auto]
 - [Volba scény]
 - [Obrazový efekt] je nastaven na něco jiného než [Vypnuto].
 - [Profil obrazu] je nastaven na něco jiného než [Vypnuto].
- Když je tato funkce nastavena na [Černobílá] nebo [Sépie], [Sytost] nelze nastavit.

Digitální fotoaparát
DSC-RX100M5A

Obrazový efekt

Abyste dosáhli efektnějšího a umělečtějšího výrazu, vyberte požadovaný filtr efektu.

1 MENU →  (Nastavení snímání1) → [Obrazový efekt] → požadované nastavení.

Podrobnosti o položce menu

Vypnuto:

Ruší funkci [Obrazový efekt].

Dětský fotoaparát:

Vytvoří jemný snímek s viněťací a zredukovanou ostrostí.

Pop artové barvy:

Vytvoří živý vzhled zdůrazněním barevných tónů.

Posterizace:

Vytvoří vysoce kontrastní abstraktní vzhled nadměrným zdůrazněním primárních barev nebo v černobílé.

Retrofotografie:

Vytvoří vzhled staré fotografie pomocí sépiových tónů a vybledlého kontrastu.

Měkký High-key:

Vytvoří snímek s naznačenou atmosférou: jasnou, průsvitnou, éterickou, něžnou a jemnou.

Částečná barva:

Vytvoří snímek, který si ponechá specifickou barvu, ale ty ostatní převede na černou a bílou.

Vysoce kontrast. ČB:

Vytvoří černobílý snímek s vysokým kontrastem.

Měkké zaostření:

Vytvoří snímek plný měkkého světelného efektu.

Malování HDR:

Vytvoří vzhled obrazu zvýrazněním barev a detailů.

Mono. s bohat. tóny:

Vytvoří černobílý snímek s bohatou gradací a zvýrazněním detailů.

Miniatura:

Vytvoří snímek, který silně zvýrazňuje objekt se značně rozostřeným pozadím. Tento efekt lze často najít ve snímcích miniaturních modelů.

Akvarel:

Vytvoří snímek s efekty rozmazané barvy a rozostřením, jako by šlo o akvarel.

Ilustrace:

Vytvoří snímek podobný ilustraci zvýrazněním obrysů.

Tip

- Pomocí levé/pravé strany řídicího kolečka lze uskutečnit podrobné nastavení pro některé položky.

Poznámka

- Když používáte funkci zoomu jinou než optický zoom, nastavení rozsahu transfokace na větší bude mít za následek méně efektivní [Dětský fotoaparát].
- Když je vybrána [Částečná barva], snímky si nemusí ponechat vybranou barvu. Záleží na objektu nebo podmínkách snímání.
- Na obrazovce snímání nemůžete zkontrolovat následující efekty, protože přístroj po snímání zpracovává snímek. Dokud není zpracování snímku dokončeno, nemůžete pořizovat další snímek. Tyto efekty nemůžete používat s videem.
 - [Měkké zaostření]

- [Malování HDR]
 - [Mono. s bohat. tóny]
 - [Miniatura]
 - [Akwarel]
 - [Ilustrace]
- U efektů [Malování HDR] a [Mono. s bohat. tóny] je závěrka uvolněna třikrát pro jeden záběr. Dávejte si pozor na následující:
 - Tuto funkci použijte, když je objekt nehybný nebo neblíká světlem.
 - Při snímání neměňte kompozici.

Když je kontrast scény nízký, nebo když došlo ke značnému chvění přístroje nebo rozmazání objektu, nepůjde možná získat dobré snímky HDR. Pokud přístroj takovou situaci zjistí, objeví se na nahraném snímku  jako informace o této situaci. Změňte kompozici nebo znovu poříďte snímek a snažte se přitom vyhnout rozmazání.

- Funkce není k dispozici v následujících režimech snímání:
 - [Inteligentní auto]
 - [Super auto]
 - [Volba scény]
 - [Plynulé panoráma]
- Když je  Formát souboru] nastavena na [RAW] nebo [RAW & JPEG], není tato funkce k dispozici.

Digitální fotoaparát
DSC-RX100M5A

Efekt hladké pleti (fotografie)

Slouží k nastavení efektu použitého k fotografování s vyhlazením pleti ve funkci Detekce obličejů.

1 MENU →  1 (Nastavení snímání1) → [ Efekt hladké pleti] → požadované nastavení.

Podrobnosti o položkách menu

 **Vypnuto:**

Nepoužije funkci [ Efekt hladké pleti].





 **Zapnuto:**

Použije [ Efekt hladké pleti].

Tip

- Když je [ Efekt hladké pleti] nastaven na [Zapnuto], můžete vybrat úroveň efektu. Vyberte úroveň efektu stisknutím pravé/levé strany řídicího kolečka.

Poznámka

- [ Efekt hladké pleti] není k dispozici, když [ Formát souboru] je [RAW].
- [ Efekt hladké pleti] není k dispozici pro snímky RAW, když [ Formát souboru] je [RAW & JPEG].

Digitální fotoaparát
DSC-RX100M5A

Auto. rámování (fotografie)

Když přístroj detekuje a snímá obličeje, objekty zblízka nebo objekty, které jsou sledovány pomocí [Zamknutý AF], přístroj automaticky ořeže snímek na vhodnou kompozici a pak jej uloží. Uloží se původní i ořezaný snímek. Ořezaný snímek se nahraje ve stejné velikosti jako původní snímek.



1 MENU → 1 (Nastavení snímání1) → Auto. rámování → požadované nastavení.

Podrobnosti o položkách menu

Vypnuto:

Neořezává snímky.

Auto:

Automaticky ořeže snímky na správnou kompozici.

Poznámka

- Auto. rámování] není k dispozici, když je režim snímání nastaven na [Plynulé panoráma], [Video] nebo [Vys. sním. frekvence] nebo když je [Volba scény] nastavena na [Ručně drž. soumrak], [Sportovní akce] nebo [Reduk. rozm. pohybu].
- Ořezaný snímek možná nebude mít tu nejlepší možnou kompozici. Záleží na podmínkách snímání.
- Auto. rámování] nelze nastavit, když je Formát souboru] nastavena na [RAW] nebo [RAW & JPEG].
- Funkce Auto. rámování] není v následujících situacích k dispozici:
 - [Režim pohonu] je nastaven na [Kontinuální snímání], [Samospoušť(kont.)], [Nepř. expoziční řada], [Exp. řada, jeden sním.], [Or.vyváž.bílé] nebo [Or.exp. DRO].
 - Citlivost ISO je nastavena na [RŠ pom. více sním.].
 - [DRO/Auto HDR] je nastaven na [Auto HDR].
 - Funkce zoomu jiné než optický zoom
 - Při snímání v režimu ručního ostření
 - [Obrazový efekt] je nastaven na [Měkké zaostření], [Malování HDR], [Mono. s bohat. tóny], [Miniatura], [Akwarel] nebo [Ilustrace].

Digitální fotoaparát
DSC-RX100M5A

Barevný prostor (fotografie)

Způsob, jakým jsou reprezentovány barvy pomocí kombinace čísel nebo rozsahu reprodukce barev se nazývá „barevný prostor“. Barevný prostor lze změnit podle účelu snímku.

1 MENU →  1 (Nastavení snímání1) → [ Barevný prostor] → požadované nastavení.

Podrobnosti o položce menu

sRGB:

To je standardní barevný prostor digitálního fotoaparátu. Použijte [sRGB] při běžném snímání, například když chcete tisknout snímky bez jakékoli úpravy.

AdobeRGB:

Tento barevný prostor má široký rozsah reprodukce barev. Když je značná část objektu živě zelená nebo červená, je efektivní Adobe RGB. Název souboru nahraného snímku začíná na „_“.

Poznámka

- [AdobeRGB] je pro aplikace nebo tiskárny, které podporují správu barev a volbu barevného prostoru DCF2.0. Pokud budete používat aplikace nebo tiskárny, které nepodporují Adobe RGB, nebudou možná snímky vytištěny nebo zobrazeny ve správných barvách.
- Snímky, které byly nahrány pomocí [AdobeRGB] na zařízeních nekompatibilních s Adobe RGB, budou zobrazeny s nízkou sytostí.

Digitální fotoaparát
DSC-RX100M5A

Uvolnit bez karty

Nastaví, zda se může uvolnit závěrka, když není vložena paměťová karta.

1 MENU →  2 (Nastavení snímání2) → [Uvolnit bez karty] → požadované nastavení.

Podrobnosti o položce menu

Povolit:

Uvolní závěrku, i když není vložena paměťová karta.

Zakázat:

Neuvolní závěrku, když není vložena paměťová karta.



Poznámka

- Když není vložena paměťová karta, pořízené snímky nebudou uloženy.
- Výchozí nastavení je [Povolit]. Doporučuje se, abyste vybrali [Zakázat] před vlastním snímáním.

Digitální fotoaparát
DSC-RX100M5A

Typ závěrky (fotografie)

Můžete nastavit, zda budete snímat s mechanickou nebo elektronickou závěrkou.

1 MENU →  2 (Nastavení snímání 2) → [ Typ závěrky] → požadované nastavení.

Podrobnosti o položce menu

Auto:

Typ závěrky se automaticky přepne podle podmínek snímání a rychlosti závěrky.



Mechanická závěrka:

Snímejte pouze s mechanickou závěrkou.





Elektronická závěrka:

Snímejte pouze s elektronickou závěrkou.

Tip

- V následujících situacích nastavte [ Typ závěrky] na [Auto] nebo [Elektronická závěrka].
 - Při snímání s vysokou rychlostí závěrky v jasném prostředí, například venku za jasného slunce, na pláži nebo zasněžených horách.
 - Když chcete zvýšit rychlost nepřetržitého snímání.
- V následujících situacích nastavte [ Typ závěrky] na [Auto] nebo [Mechanická závěrka].
 - Pokud chcete používat blesk s rychlostí závěrky vyšší než 1/100 sekundy.
 - Když máte obavy o zkreslení na snímku vlivem pohybu objektu nebo pohybu fotoaparátu.

Poznámka

- Při snímání s elektronickou závěrkou může dojít ke zkreslení na snímku vlivem pohybu objektu nebo fotoaparátu.
- Při snímání s elektronickou závěrkou se mohou objevit pruhy světlých a tmavých stínů, když snímáte za blikajícího světla, například zářivky, nebo krátkodobého světla (například blesku jiného fotoaparátu).
- Vzácně může být slyšet zvuk závěrky, když vypnete napájení, i když je [ Typ závěrky] nastaven na [Elektronická závěrka]. Nejedná se však o závadu.
- V následujících situacích se bude aktivovat mechanická závěrka, i když bude [ Typ závěrky] nastaven na [Elektronická závěrka].
 - Zachycení základní bílé barvy v [Vlastní nast.] pro [Vyvážení bílé]
 - [Registrace obličeje]
- Následující funkce nejsou dostupné, když je [ Typ závěrky] nastaven na [Elektronická závěrka].
 -  RŠ u dl.exp.
 - Snímání Bulb



Příbuzné téma

- [Používání blesku](#)

Digitální fotoaparát
DSC-RX100M5A

SteadyShot (fotografie)

Nastavení určuje, zda se použije funkce SteadyShot.

1 MENU →  2 (Nastavení snímání2) → [ SteadyShot] → požadované nastavení.

Podrobnosti o položce menu

Zapnuto:

Používá [ SteadyShot].

Vypnuto:



Nepoužívá [ SteadyShot].

Doporučujeme, abyste při používání stativu nastavili fotoaparát na [Vypnuto].

Digitální fotoaparát
DSC-RX100M5A

RŠ u dl.exp. (fotografie)

Když nastavíte rychlost závěrky na 1/3 sekund nebo delší (snímání s dlouhou expozicí), je redukce šumu zapnuta po dobu otevření závěrky. Když je funkce zapnutá, redukuje se zrnitost, typická pro dlouhou expozici.

1 MENU →  1 (Nastavení snímání1) → [ RŠ u dl.exp.] → požadované nastavení.

Podrobnosti o položce menu





Zapnuto:

Aktivuje redukci šumu po stejnou dobu, po kterou je závěrka otevřená. Když pracuje redukce šumu, objeví se hlášení a nemůžete pořídít další snímek. Vyberte tuto položku pro upřednostnění obrazové kvality.

Vypnuto:

Neaktivuje redukci šumu. Vyberte tuto položku pro upřednostnění nastavení doby snímání.



Poznámka

- [ RŠ u dl.exp.] není k dispozici, když je [ Typ závěrky] nastaveno na [Elektronická závěrka].
- Redukce šumu nemusí být aktivována, i když je [ RŠ u dl.exp.] nastavena na [Zapnuto] v následujících situacích:
 - Režim snímání je nastaven na [Plynulé panoráma].
 - [Režim pohonu] je nastavena na [Kontinuální snímání] nebo [Nepř. expoziční řada].
 - Režim snímání je nastaven na [Volba scény] a je vybráno [Sportovní akce], [Ručně drž. soumrak] nebo [Reduk. rozm. pohybu].
 - Citlivost ISO je nastavena na [RŠ pom. více sním.].
- [ RŠ u dl.exp.] nelze nastavit na [Vypnuto] v následujících režimech snímání:
 - [Inteligentní auto]
 - [Super auto]
 - [Volba scény]
- Podle podmínek snímání možná fotoaparát neprovede redukci šumu, i když bude rychlost závěrky 1/3 sekund nebo delší.

Digitální fotoaparát
DSC-RX100M5A

RŠ při vys.ISO (fotografie)

Když snímáte s vysokou citlivostí ISO, přístroj redukuje šum, který je zřetelnější, když je citlivost přístroje vysoká.

1 MENU →  1 (Nastavení snímání1) →  RŠ při vys.ISO → požadované nastavení.

Podrobnosti o položkách menu

Normální:

Aktivuje normální redukci šumu při vysoké citlivosti ISO.





Nízké:

Aktivuje střední redukci šumu při vysoké citlivosti ISO.

Vypnuto:

Neaktivuje redukci šumu při vysoké citlivosti ISO. Vyberte tuto položku pro upřednostnění nastavení doby snímání.

Poznámka

-  RŠ při vys.ISO je napevno nastaveno na [Normální] v následujících režimech snímání:
 - [Inteligentní auto]
 - [Super auto]
 - [Volba scény]
 - [Plynulé panoráma]
- Když je  Formát souboru nastavena na [RAW], není tato funkce k dispozici.
-  RŠ při vys.ISO nefunguje pro snímky RAW, když  Formát souboru je [RAW & JPEG].

Digitální fotoaparát
DSC-RX100M5A

Priorita regist. oblič.

Nastaví, zda se bude ostřit na obličej registrované pomocí [Registrace obličej], když je [Priorita obličej v AF] nastaveno na [Zapnuto].

1 MENU →  1 (Nastavení snímání1) → [Priorita regist. oblič.] → požadované nastavení.

Podrobnosti o položce menu

Zapnuto:

Ostří s vyšší prioritou na obličej registrované pomocí [Registrace obličej].

Vypnuto:

Ostří, aniž by poskytoval vyšší prioritu registrovaným obličejům.

Příbuzné téma

- [Nast. prior. obl. v AF](#)
- [Registrace obličej \(Nová registrace\)](#)
- [Registrace obličej \(Výměna pořadí\)](#)

Digitální fotoaparát
DSC-RX100M5A

Snímání úsměvu

Fotoaparát automaticky pořídí snímek, když detekuje usmívající se obličej.

1 MENU →  (Nastavení snímání1) → [Snímání úsměvu] → požadované nastavení.

Podrobnosti o položkách menu

Vypnuto:

Nepoužije funkci [Snímání úsměvu].

Zapnuto:

Fotoaparát automaticky pořídí snímek, když detekuje usmívající se obličej. Pro citlivost detekce můžete vybrat: [Zap.: Jemný úsměv], [Zap.: Norm. úsměv] nebo [Zap.: Velký úsměv].

Tipy pro efektivnější snímání úsměvů

- Nezakrývejte oči vlasy a mějte je přimhouřené.
- Nezakrývejte obličej kloboukem, maskami ani slunečními brýlemi atd.
- Snažte se natočit obličej před přístroj a zůstat ve stejné poloze.
- Úsměv by měl být zřetelný a ústa mírně otevřená. Je snazší detekovat úsměv, když jsou vidět zuby.
- Když při snímání úsměvu stisknete tlačítko spouště, přístroj pořídí snímek. Po snímání se přístroj vrátí do režimu snímání úsměvu.

Poznámka

- S následujícími funkcemi nemůžete používat funkci [Snímání úsměvu]:
 - [Plynulé panoráma]
 - [Obrazový efekt]
 - Při používání funkce [Zvětšení zaostření].
 - [Volba scény] je nastaveno na [Krajina], [Noční scéna], [Západ slunce], [Ručně drž. soumrak], [Reduk. rozm. pohybu], [Domácí mazlíček], [Jídlo] nebo [Ohňostroj].
 - Při nahrávání videa.
 - Při snímání s vysokou snímkovou frekvencí
- Lze detekovat až osm tvářů.
- Za jistých podmínek nemusí přístroj detekovat obličej vůbec, nebo může náhodně detekovat jiné objekty jako obličej.
- Pokud přístroj nemůže detekovat úsměv, nastavte citlivost detekce úsměvu.
- Pokud sledujete obličej pomocí [Zamknutý AF] při provádění funkce snímání úsměvu, provede se detekce úsměvu pouze pro daný obličej.

Digitální fotoaparát
DSC-RX100M5A

Registrace obličejů (Nová registrace)

Pokud si obličej zaregistrujete dopředu, přístroj může přednostně ostřit na zaregistrovaný obličej. Nastavte [Priorita obličejů v AF] a [Priorita regist. oblič.] na [Zapnuto] před snímáním.

- 1 MENU →  (Nastavení snímání1) → [Registrace obličejů] → [Nová registrace].
- 2 Nastavte vodící rámeček na obličej, který chcete registrovat, a stiskněte tlačítko spouště.
- 3 Až se zobrazí výzva k potvrzení, vyberte [Zadat].

Poznámka

- Lze zaregistrovat až osm tváří.
- Obličej snímejte zepředu na jasně osvětleném místě. Obličej možná nebude registrován správně, pokud je zakryt kloboukem, maskou, slunečními brýlemi atd.

Příbuzné téma

- [Priorita regist. oblič.](#)
- [Nast. prior. obl. v AF](#)
- [Snímání úsměvu](#)

Digitální fotoaparát
DSC-RX100M5A

Registrace obličejů (Výměna pořadí)

Když registrujete více obličejů, které mají mít prioritu, dostane prioritu první registrovaný obličej. Pořadí priorit lze změnit.

- 1** MENU →  1 (Nastavení snímání1) → [Registrace obličejů] → [Výměna pořadí].
 - 2** Vyberte obličej, u kterého chcete změnit pořadí priority.
 - 3** Vyberte cílové umístění.
-

Příbuzné téma

- [Priorita regist. oblič.](#)
- [Nast. prior. obl. v AF](#)
- [Snímání úsměvu](#)

Digitální fotoaparát
DSC-RX100M5A

Registrace obličejů (Vymazat)

Vymaže registrovaný obličej.

1 MENU →  1 (Nastavení snímání1) → [Registrace obličejů] → [Vymazat].

Pokud vyberete [Odstr. vše], můžete všechny zaregistrované tváře odstranit.

Poznámka

- I když provedete [Vymazat], zůstanou data pro registrovaný obličej v přístroji. K vymazání dat pro registrované obličejů z přístroje vyberte [Odstr. vše].

Digitální fotoaparát
DSC-RX100M5A

Používání blesku

Ve tmavém prostředí použijte při snímání blesk k osvětlení objektu. Blesk také můžete použít jako prevenci chvění fotoaparátu.

1 Posunutím přepínače ⚡ (vysunutí blesku) vysunete blesk.

- Blesk se nevysunuje automaticky.

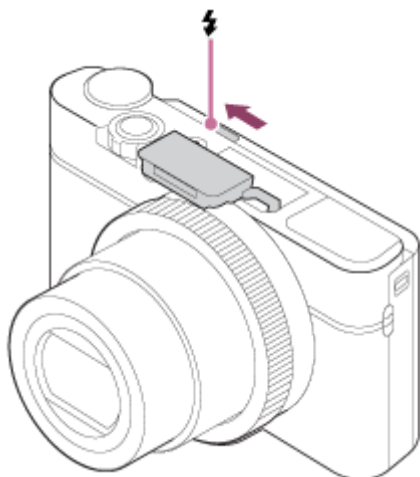

2 Stiskněte tlačítko spouště zcela.

- Dostupné režimy blesku závisejí na režimu a funkci snímání.

Když nepoužíváte blesk

Když nepoužíváte blesk, zatlačte jej zpět do těla fotoaparátu.

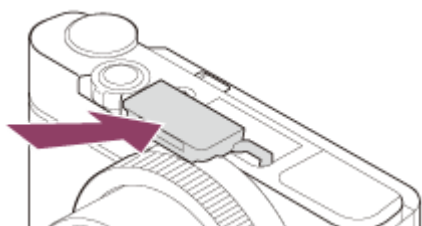

Poznámka

- Pokud spustíte blesk dříve, než se zcela vysune, může nastat závada.
- Při nahrávání videa nelze používat blesk.
- Při snímání s bleskem a když je zoom nastaven na stranu W, může se na displeji objevit stín objektivu. Záleží na podmínkách snímání. Pokud se to stane, snímejte pryč od objektu nebo nastavte zoom na stranu T a snímejte s bleskem znovu.
- Když je displej natočen nahoru o 90 nebo více stupňů, je ovládání přepínače ⚡ (vysunutí blesku) obtížné. Předtím než nastavíte úhel displeje, zvedněte blesk.
- Pokud používáte blesk k pořizování vlastních fotografií, dejte pozor, abyste nestáli přímo ve světle, protože blesk na krátkou vzdálenost zhasne. Abyste zabránili tomu, že blesk narazí do displeje, když jej po použití zatlačíte zpět do těla fotoaparátu, nejprve vraťte displej do původní polohy.

Příbuzné téma

- [Režim blesku](#)

4-740-382-61(1) Copyright 2018 Sony Corporation

Digitální fotoaparát
DSC-RX100M5A

Bez červ.očí

Pokud použijete blesk, před pořízením snímku dojde ke dvěma nebo několika zábleskům. Tím dojde k potlačení jevu červených očí.

1 MENU →  (Nastavení snímání1) → [Bez červ.očí] → požadované nastavení.

Podrobnosti o položce menu

Zapnuto:

Blesk se vypálí vždycky, aby se zredukoval jev červených očí.

Vypnuto:

Nepoužívá funkci redukce červených očí.



Poznámka

- Redukce červených očí nemusí mít požadovaný účinek. Záleží na individuálních rozdílech a podmínkách, například na vzdálenosti od objektu nebo zda se objekt dívá na předblesk.

Digitální fotoaparát
DSC-RX100M5A

Režim blesku

Můžete nastavit režim blesku.

- 1 Vyberte  (Režim blesku) na řídicím kolečku → požadované nastavení.
 - Můžete také nastavit režim blesku výběrem MENU →  1 (Nastavení snímání1) → [Režim blesku].

Podrobnosti o položkách menu

Blesk vypnut:

Blesk nepracuje.

Autom.blesk:

Blesk pracuje v tmavém prostředí nebo když snímáte proti jasnému světlu.

Blesk vždy:

Blesk pracuje při každém stisknutí spouště.

Pomalá synchr.:

Blesk pracuje při každém stisknutí spouště. Snímání s pomalou synchronizací umožňuje pořídit jasný snímek objektu i pozadí zpomalením rychlosti závěrky.

Synchr. poz.:

Blesk pracuje těsně před dokončením expozice při každém stisknutí tlačítka spouště. Synchronizace pozadí umožňuje pořídit přirozený snímek stopy pohybujícího se objektu, například jedoucího auta nebo kráčející osoby.

Poznámka

- Výchozí nastavení záleží na režimu snímání.
- Některá nastavení [Režim blesku] nejsou k dispozici. Záleží na režimu snímání.

Příbuzné téma

- [Používání blesku](#)

Digitální fotoaparát
DSC-RX100M5A

Kompenz.blesku

Intenzitu světla blesku nastavte v rozsahu $-3,0$ EV až $+3,0$ EV. Kompenzace blesku mění pouze množství světla blesku. Kompenzace expozice mění množství světla blesku spolu se změnou rychlosti závěrky a clony.

1 MENU →  1 (Nastavení snímání1) → [Kompenz.blesku] → požadované nastavení.

- Volbou vyšší hodnoty (strana +) vzniká vyšší intenzita blesku, nižší hodnota (strana -) znamená blesk s nižší intenzitou.

Poznámka

- [Kompenz.blesku] nepracuje, když je režim snímání nastaven na následující režimy:
 - [Inteligentní auto]
 - [Super auto]
 - [Plynulé panoráma]
 - [Volba scény]
- Pokud je objekt mimo maximální rozsah blesku, nebude vyšší efekt blesku (strana +) možná vidět kvůli omezenému množství světla blesku k dispozici. Pokud je objekt velmi blízko, nižší efekt blesku (strana -) nemusí být vidět.

Příbuzné téma

- [Používání blesku](#)

Digitální fotoaparát
DSC-RX100M5A

Snímání videa

Videosekvence lze natáčet stiskem tlačítka MOVIE (video).

1 Stisknutím tlačítka MOVIE zahájíte záznam.

- Protože je [Tlačítko MOVIE] nastaveno na [Vždy] ve výchozích nastaveních, může snímání videa začít z jakéhokoli režimu snímání.

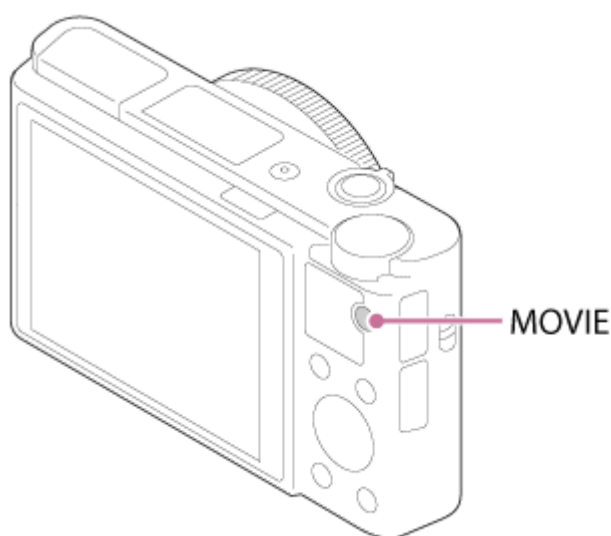

2 Chcete-li záznam ukončit, stiskněte opět tlačítko MOVIE.

Tip

- Funkci zahájení nebo ukončení nahrávání videa lze přiřadit k požadované klávese. MENU → 2 (Nastavení snímání2) → [Vlastní klávesa] → nastavte [MOVIE] k požadované klávese.
- Když chcete specifikovat oblast, na kterou se má zaostřit, nastavte oblast pomocí [Oblast ostření].
- Když chcete udržet zaostření na obličeji, upravte kompozici tak, aby se rámeček zaostření a rámeček detekce obličeje překrývaly nebo nastavte [Oblast ostření] na [Široká].
- Pro nastavení rychlosti závěrky a hodnoty clony na požadované hodnoty nastavte režim snímání na (Video) a vyberte požadovaný režim expozice.
- Po snímání se zobrazí ikona, která říká, že se zapisují data. Nevytahujte paměťovou kartu, pokud je zobrazena tato ikona.
- Pro snímání videa se použijí následující nastavení pro fotografie:
 - Vyvážení bílé
 - Kreativní styl
 - Režim měření
 - Priorita obličeje v AF
 - Prior. ob. víceb. měř.
 - Opt. dyn. rozs.
- Nastavení citlivosti ISO, kompenzaci expozice a oblast ostření můžete při snímání videa změnit.
- Při snímání videa může být nahraný snímek vyslán bez zobrazení informací o snímání, když nastavíte [Zobraz. info. HDMI] na [Vypnuto].

Poznámka

- Při nahrávání videa se může nahrát také zvuk objektivu a činnosti přístroje. Při nahrávání videa se může s velkou pravděpodobností nahrát také zvuk zoomu, pokud je [Rychlost zoomu] nastavena na [Rychlá] nebo [Fce Zoom na kroužku] je nastavena na [Rychlá].
Zvuk můžete vypnout výběrem MENU →  2 (Nastavení snímání2) → [Nahrávání zvuku] → [Vypnuto].
- Teplota fotoaparátu má tendenci růst, když nahráváte videa nepřetržitě, takže se fotoaparát může jevit jako zahřátý. Nejedná se o závadu. Může se také objevit [Přehřátí fotoaparátu. Nechte jej vychladnout.]. V takovém případě vypněte napájení a počkejte, než fotoaparát vychladne a bude znovu připraven ke snímání.
- Když se objeví ikona , vzrostla teplota fotoaparátu. Vypněte napájení a počkejte, než přístroj vychladne a bude znovu připraven ke snímání.
- Doba nepřetržitého snímání videa viz „Doby nahrávání videa“. Když je záznam videosekvence ukončen, můžete nahrát další opětovným stiskem tlačítka MOVIE. Nahrávání může skončit na ochranu přístroje. Záleží na teplotě přístroje nebo akumulátoru.
- Když je volič režimů nastaven na  (Video) nebo **HFR** nebo při snímání videa, nemůžete vybrat [Zamknutý AF] pro [Oblast ostření].
- V režimu [Program auto] při snímání videa jsou hodnota clony a rychlost závěrky nastaveny automaticky a nelze je změnit. Z toho důvodu může být rychlost závěrky rychlá v jasném prostředí a pohyb objektu nemusí být zaznamenán plynule. Změnou režimu expozice a nastavením hodnoty clony a rychlosti závěrky můžete zaznamenat pohyb objektu plynule.
- V režimu snímání videa, lze vybrat citlivost ISO mezi ISO 125 a ISO 12800. Je-li hodnota ISO nastavena na hodnotu nižší než ISO 125, nastavení se automaticky přepne na ISO 125. Až dokončíte záznam videa, hodnota ISO se vrátí na původní nastavení.
- Když je citlivost ISO nastavena na [RŠ pom. více sním.], bude dočasně nastaveno [ISO AUTO].
- V režimu snímání videa nelze v [Obrazový efekt] nastavit následující nastavení. Když začne nahrávání videa, dočasně se nastaví [Vypnuto].
 - Měkké zaostření
 - Malování HDR
 - Mono. s bohat. tóny
 - Miniatura
 - Akvarel
 - Ilustrace
- Pokud zamíříte fotoaparát na extrémně silný světelný zdroj při snímání videa při nízké citlivosti ISO, může se nasvícená oblast snímku nahrát jako černá.
- Pokud je režim zobrazení displeje nastaven na [Pro hledáček], přepne se režim zobrazení na [Zobraz. všech inf.], když začne nahrávání videa.
- Použijte PlayMemories Home při importování videa XAVC S a AVCHD do počítače.

Příbuzné téma

- [Tlačítko MOVIE](#)
- [Film pomocí spouště](#)
- [Formát souboru \(movie\)](#)
- [Doby nahrávání videa](#)
- [Vlastní klávesa \(fotografie/video/přehrávání\)](#)
- [Oblast ostření](#)

Digitální fotoaparát
DSC-RX100M5A

Film pomocí spouště

Můžete spustit nebo ukončit nahrávání videa stisknutím tlačítka spouště, které je větší a snadněji se ovládá než tlačítko MOVIE (video).

1 MENU →  2 (Nastavení snímání2) → [Film pomocí spouště] → požadované nastavení.

Podrobnosti o položce menu

Zapnuto:

Umožňuje nahrávání videa pomocí tlačítka spouště, když je režim snímání nastaven na [Video] nebo při snímání s vysokou snímkovou frekvencí.

Vypnuto:

Zruší nahrávání videa pomocí tlačítka spouště.

Tip

- I když je [Film pomocí spouště] nastaveno na [Zapnuto], můžete začít nebo ukončit nahrávání videa pomocí tlačítka MOVIE.
- Když je [Film pomocí spouště] nastaveno na [Zapnuto], můžete používat tlačítko spouště pro spuštění nebo ukončení nahrávání videa na externí nahrávací/přehrávací zařízení pomocí [ Ovládání REC].

Příbuzné téma

- [Snímání videa](#)

Digitální fotoaparát
DSC-RX100M5A

Formáty videozáznamu

Následující formáty pro nahrávání videa jsou s tímto fotoaparátem dostupné.

Co je XAVC S?

Nahrává videa ve vysokém rozlišení, například 4K, převedením na videa MP4 pomocí kodeku MPEG-4 AVC/H.264. MPEG-4 AVC/H.264 dokáže komprimovat snímky s vyšší účinností. Můžete tak natáčet obraz ve vyšší kvalitě při snížení množství dat.

Formát pro nahrávání XAVC S/AVCHD

XAVC S 4K:

Bitová rychlost: přibl. 100 Mb/s nebo přibl. 60 Mb/s

Nahrává videa v rozlišení 4K (3840×2160).

XAVC S HD:

Bitová rychlost: přibl. 100 Mb/s, přibl. 60 Mb/s, přibl. 50 Mb/s, přibl. 25 Mb/s nebo přibl. 16 Mb/s

Nahrává videa v přesvědčivější kvalitě než AVCHD s větším objemem dat.

AVCHD:

Bitová rychlost: přibl. 24 Mb/s (maximální) nebo přibl. 17 Mb/s (průměrná)

Formát AVCHD má vyšší úroveň kompatibility s jinými zařízeními na ukládání dat, než jsou počítače.

- Rychlost datového toku představuje množství dat zpracovaných v daném časovém intervalu.



Příbuzné téma

- [Formát souboru \(movie\)](#)
- [Nast. záznamu \(video\)](#)
- [Formát AVCHD](#)

Digitální fotoaparát
DSC-RX100M5A

Formát souboru (movie)



Vybere formát souboru videa.

1 MENU →  2 (Nastavení snímání2) →  Formát souboru] → požadované nastavení.

Podrobnosti o položkách menu

 Formát souboru	Charakteristiky	
XAVC S 4K	Nahrává videa v rozlišení 4K (3840×2160).	Videa můžete ukládat do počítače pomocí softwaru PlayMemories Home.
XAVC S HD	Nahrává videa v přesvědčivější kvalitě než AVCHD s větším objemem dat.	
AVCHD	Formát AVCHD má vyšší úroveň kompatibility s jinými zařízeními na ukládání dat, než jsou počítače.	Videa můžete ukládat do počítače nebo vytvářet disky podporující tento formát pomocí softwaru PlayMemories Home.



Poznámka

- Když nahráváte videa XAVC S 4K nebo XAVC S HD v 120p/100p, je doba dostupná pro nepřetržité nahrávání asi 5 minut. Zbývající doba pro nahrávání videa se zobrazí na displeji. Pokud chcete nahrávat další část videa 4K nebo HD 120p/snímání videa 100p, vypněte fotoaparát a chvíli počkejte předtím, než začnete další část nahrávání. I když je doba nahrávání méně než 5 minut, nahrávání se může ukončit na ochranu přístroje. Záleží na teplotě prostředí nahrávání.
- Když je  Formát souboru] nastaven na [AVCHD], velikost souboru videa je omezena na asi 2 GB. Pokud velikost souboru videa při nahrávání dosáhne 2 GB, automaticky se vytvoří nový soubor videa.
- Když nastavíte  Formát souboru] na [XAVC S 4K] a budete pořizovat video s fotoaparátem připojeným k zařízení HDMI, snímky se nezobrazí na displeji fotoaparátu.

Digitální fotoaparát
DSC-RX100M5A

Nast. záznamu (video)

Vybere snímkovou frekvenci a bitovou rychlost pro záznam videa.

1 MENU →  2 (Nastavení snímání2) →  Nast. záznamu → požadované nastavení.

- Čím vyšší je bitová rychlost, tím vyšší bude obrazová kvalita.

Podrobnosti o položce menu

Když je  Formát souboru] nastaven na [XAVC S 4K]

 Nast. záznamu	Bitová rychlost	Popis
30p 100M/25p 100M	Přibl. 100 Mb/s	Nahrává videa v 3840×2160 (30p/25p).
30p 60M/25p 60M	Přibl. 60 Mb/s	Nahrává videa v 3840×2160 (30p/25p).
24p 100M*	Přibl. 100 Mb/s	Nahrává videa v 3840×2160 (24p).
24p 60M*	Přibl. 60 Mb/s	Nahrává videa v 3840×2160 (24p).

* Pouze když je [Volič NTSC/PAL] nastaven na NTSC

Když je  Formát souboru] nastaven na [XAVC S HD]

 Nast. záznamu	Bitová rychlost	Popis
60p 50M/50p 50M	Přibl. 50 Mb/s	Nahrává videa v 1920×1080 (60p/50p).
60p 25M/50p 25M	Přibl. 25 Mb/s	Nahrává videa v 1920×1080 (60p/50p).
30p 50M/25p 50M	Přibl. 50 Mb/s	Nahrává videa v 1920×1080 (30p/25p).
30p 16M/25p 16M	Přibl. 16 Mb/s	Nahrává videa v 1920×1080 (30p/25p).
24p 50M*	Přibl. 50 Mb/s	Nahrává videa v 1920×1080 (24p).
120p 100M/100p 100M	Přibl. 100 Mb/s	Nahrává vysokorychlostní videa v 1920×1080 (120p/100p). Můžete nahrávat videa se snímkovou frekvencí 120 sn./s nebo 100 sn./s. <ul style="list-style-type: none"> • Prostřednictvím kompatibilních editačních zařízení můžete vytvářet plynulejší zpomalená videa.

 Nast. záznamu	Bitová rychlost	Popis
120p 60M/100p 60M	Přibl. 60 Mb/s	Nahrává vysokorychlostní videa v 1920×1080 (120p/100p). Můžete nahrávat videa se snímkovou frekvencí 120 sn./s nebo 100 sn./s. <ul style="list-style-type: none"> Prostřednictvím kompatibilních editačních zařízení můžete vytvářet plynulejší zpomalená videa.

* Pouze když je [Volič NTSC/PAL] nastaven na NTSC

Když je [Formát souboru] nastaven na [AVCHD]

 Nast. záznamu	Bitová rychlost	Popis
60i 24M(FX)/50i 24M(FX)	Maximálně 24 Mb/s	Nahrává videa v 1920×1080 (60i/50i).
60i 17M(FH)/50i 17M(FH)	Průměrně přibl. 17 Mb/s	Nahrává videa v 1920×1080 (60i/50i).

Poznámka

- Vytváření nahrávacího disku AVCHD z videí, která byla nahrána pomocí [60i 24M(FX)]/[50i 24M(FX)] jako [ Nast. záznamu], trvá dlouhou dobu, protože se převádí obrazová kvalita videa. Pokud chcete ukládat videa bez konverze, použijte disk Blu-ray.
- [120p]/[100p] nelze vybrat pro následující nastavení.
 - [Inteligentní auto]
 - [Super auto]
 - [Volba scény]

Příbuzné téma

- [Snímání super zpomaleného videa \(Nastavení HFR\)](#)

Digitální fotoaparát
DSC-RX100M5A

Snímání super zpomaleného videa (Nastavení HFR)

Při snímání se snímkovou frekvencí rychlejší než je formát nahrávání, můžete nahrát velmi zpomalená videa.

1 Volič režimů nastavte na **HFR** (Vys. sním. frekvence).

Zobrazí se displej nastavení snímání.



2 MENU → (Nastavení snímání2) → [**HFR** Nastavení HFR] a zvolte požadovaná nastavení pro [**HFR** Nast. záznamu], [**HFR** Sním. frekvence], [**HFR** Nastavení priority] a [**HFR** Časov. nahrávání].

- Požadovaný režim expozice můžete upravit výběrem MENU → (Nastavení snímání2) → [**HFR** Režim expozice].

3 Namiřte fotoaparát na objekt a upravte nastavení - například ostření.

- Můžete také změnit další nastavení, například režim ostření, citlivost ISO atd.

4 Stiskněte střed řídicího kolečka.

Zobrazí se displej pohotovostního režimu snímání.



- Během pohotovostního režimu snímání se ve středu displeje zobrazí [Pohotov. režim snímání]. Při zobrazení [Pohotov. režim snímání] nelze upravit expozici, ostření, ovládání zoomu atd. Pokud chcete změnit nastavení snímání, stiskněte znovu střed řídicího kolečka, čímž se vrátíte na displej nastavení snímání.

5 Stiskněte tlačítko MOVIE (video).

Když je [**HFR** Časov. nahrávání] nastaven na [Spoušť začátku]:

Spustí se záznam (snímání) videa. Když znovu stisknete tlačítko MOVIE nebo když uplyne dostupná délka záznamu, záznam videa skončí a fotoaparát začne nahrávat zaznamenané video na paměťovou kartu.

Když je [**HFR** Časov. nahrávání] nastaveno na [Spoušť konce] nebo [Polov. spoušť konce]:

Záznam videa skončí a fotoaparát začne nahrávat zaznamenané video na paměťovou kartu.

Podrobnosti o položkách menu

HFR Nast. záznamu :

Vybere snímkovou frekvenci z [60p 50M]/[50p 50M], [30p 50M]/[25p 50M] a [24p 50M*].

* Pouze když je [Volič NTSC/PAL] nastaven na NTSC.

HFR Snímk. frekvence :

Vybere snímkovou frekvenci z [240fps]/[250fps], [480fps]/[500fps] a [960fps]/[1000fps].

HFR Nastavení priority :

Výběrem [Priorita kvality] dáte přednost obrazové kvalitě a [Priorita doby nahráv.] délce doby pro nahrávání videa.

HFR Časov. nahrávání :

Vybere, zda se bude nahrávat po nastavenou dobu po stisknutí tlačítka MOVIE ([Spoušť začátku]) nebo po nastavenou dobu do stisknutí tlačítka MOVIE ([Spoušť konce]/[Polov. spoušť konce]).

Snímková frekvence

Při super zpomaleném snímání videa snímá fotoaparát s vyšší rychlostí závěrky, než je počet snímků za sekundu. Například když je [**HFR** Snímk. frekvence] nastavena na [960fps], bude rychlost závěrky na snímek vyšší než přibližně 1/1000 sekundy, aby bylo možno nasnímat 960 snímků za sekundu. Pro udržení této rychlosti závěrky je nutné dostatečné okolní světlo při snímání. Pokud není okolní světlo dostatečné, bude citlivost ISO vyšší a tím bude vyšší i šum.

Nejkratší vzdálenost pro snímání

- Snímek nebude zaostřený, když bude objekt příliš blízko, například při snímání makro. Snímejte z nejkratší vzdálenosti pro snímání (strana W: přibližně 5 cm, strana T: přibližně 30 cm (od objektivu)) nebo větší.

Načasování záznamu

V závislosti na nastavení [**HFR** Časov. nahrávání] je vztah mezi tím, kdy stisknete tlačítko MOVIE, a nahranou částí videa znázorněn níže.

[Spoušť začátku]

Při stisknutí tlačítka MOVIE se spustí záznam (snímání) videa. Když znovu stisknete tlačítko MOVIE nebo když uplyne dostupná délka záznamu, záznam videa skončí a fotoaparát začne nahrávat zaznamenané video na paměťovou kartu.

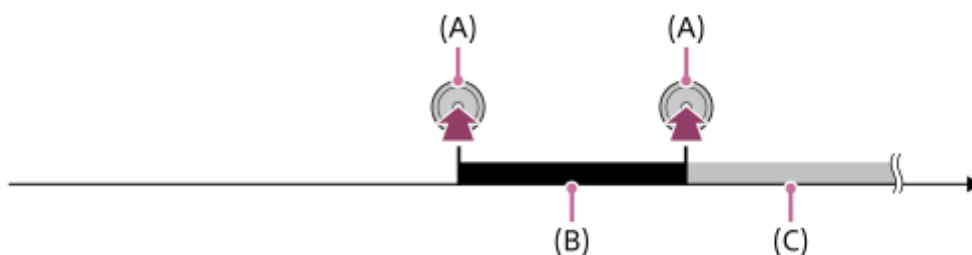

(A): Bod, kdy dojde ke stisknutí tlačítka MOVIE

(B): Nahraná část

(C): Probíhá nahrávání na paměťovou kartu (Nemůžete spustit další část snímání.)

[Spoušť konce]/[Polov. spoušť konce]

Jakmile se zobrazí displej pohotovostního režimu snímání, spustí se ukládání do vyrovnávací paměti (dočasný záznam videa fotoaparátem). Když zaznamenávaná data naplní vyrovnávací paměť, začnou se postupně přepisovat stará data. Když stisknete tlačítko MOVIE, fotoaparát začne nahrávat video po nastavenou dobu vypočítanou zpětně od tohoto bodu na paměťovou kartu.

- Pomocí [Spoušť konce] se nahraje video s maximální možnou dobou. Pomocí [Polov. spoušť konce] se nahraje video s polovinou maximální možné doby. Pomocí [Polov. spoušť konce] je také doba nahrávání záznamu na paměťovou kartu kratší než pomocí [Spoušť konce].

Spoušť konce

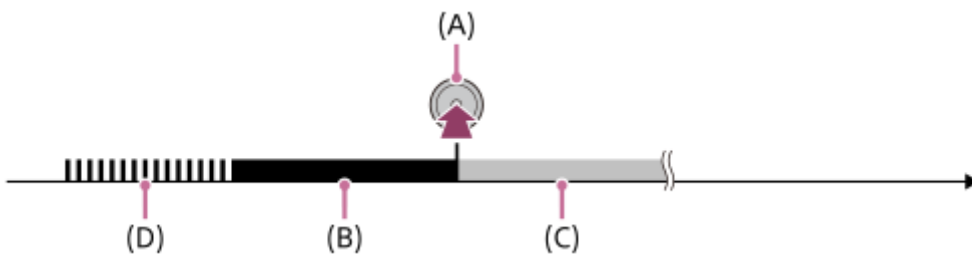

Polov. spoušť konce

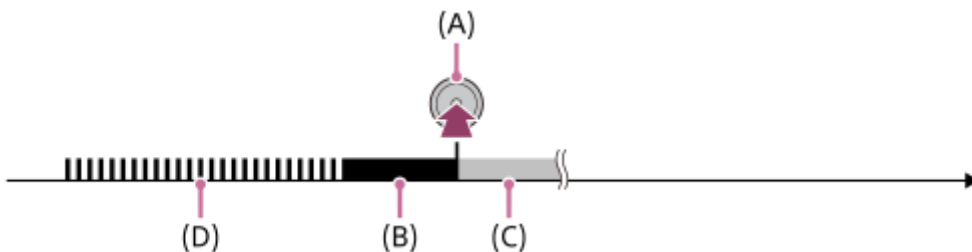

(A): Bod, kdy dojde ke stisknutí tlačítka MOVIE

(B): Nahraná část

(C): Probíhá nahrávání na paměťovou kartu (Nemůžete spustit další část snímání.)

(D): Probíhá ukládání do vyrovnávací paměti

Obnovené snímání

Nahrávání můžete zrušit výběrem [Zrušit] na displeji. Video nahrané do okamžiku, kdy jste zrušili nahrávání, bude však uloženo.

Rychlost přehrávání

Rychlost přehrávání se mění podle přiřazení [HFR Snímk. frekvence] a [HFR Nast. záznamu], jak je uvedeno níže.

HFR Snímk. frekvence	HFR Nast. záznamu		
	24p 50M*	30p 50M/25p 50M	60p 50M/50p 50M
240fps/250fps	10krát pomalejší	8krát pomalejší / 10krát pomalejší	4krát pomalejší / 5krát pomalejší
480fps/500fps	20krát pomalejší	16krát pomalejší / 20krát pomalejší	8krát pomalejší / 10krát pomalejší
960fps/1000fps	40krát pomalejší	32krát pomalejší / 40krát pomalejší	16krát pomalejší / 20krát pomalejší

* Pouze když [Volič NTSC/PAL] je nastaven na NTSC.

[HFR Nastavení priority] a doba snímání

HFR Nastavení priority	HFR Snímk. frekvence	Efektivní počet pixelů přečtených ze snímače obrazu	Doba snímání
Priorita kvality	240fps/250fps	1824×1026	Asi 4 sekundy
	480fps/500fps	1824×616	Asi 3 sekundy
	960fps/1000fps	1244×420	
Priorita doby nahráv.	240fps/250fps	1824×616	Asi 7 sekundy
	480fps/500fps	1292×436	Asi 7 sekund / Asi 6 sekund
	960fps/1000fps	912×308	Asi 6 sekundy

Doba přehrávání

Například když snímáte přibl. 4 sekundy s [**HFR** Nast. záznamu] nastaveným na [24p 50M]*, [**HFR** Snímk. frekvence] nastavenou na [960fps] a [**HFR** Nastavení priority] nastaveným na [Priorita doby nahráv.], bude rychlost přehrávání 40krát nižší a doba přehrávání bude přibl. 160 sekund (přibl. 2 minuty a 40 sekund).

* Pouze když je [Volič NTSC/PAL] nastaven na NTSC.

Poznámka

- Zvuk nebude nahrán.
- Video bude nahráno ve formátu XAVC S HD.
- Po stisknutí tlačítka MOVIE může chvíli trvat, než bude nahrávání ukončeno. Počkejte, dokud se displej nepřepne na displej pohotovostního režimu snímání, a poté začněte další snímání.

Příbuzné téma

- [Formáty videozáznamu](#)
- [Paměťové karty, které lze použít](#)
- [HFR \(Vys. sním. frekvence\): Režim expozice](#)

Digitální fotoaparát
DSC-RX100M5A

Snímání fotografií při nahrávání videa (Dual Rec)

Při nahrávání videa můžete pořizovat fotografie, aniž byste ukončili nahrávání. Když chcete nahrávat videa i fotografie současně, použijte Dual Rec.

1 Chcete-li zahájit záznam videa, stiskněte tlačítko MOVIE.

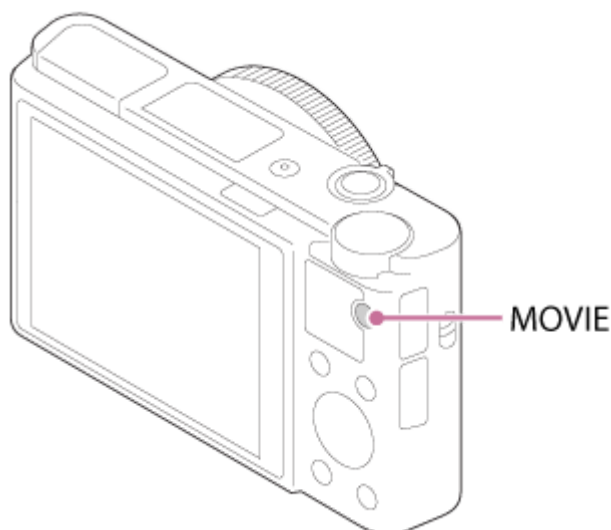

2 Pro záznam fotografie stiskněte tlačítko spouště.

- Pokud stisknete tlačítko spouště napůl, zobrazí se na displeji zbývající počet fotografií, které lze pořídit.
- Při snímání fotografií se na displeji objeví hlášení [ZACHYTIT].

3 K ukončení nahrávání videa stiskněte opět tlačítko MOVIE.

Tip

- Velikost snímku nebo obrazovou kvalitu fotografií lze vybrat v MENU → (Nastavení snímání2)→[Vel. sním.(Dual Rec)]/[Kvalita(Dual Rec)].

Poznámka

- Dual Rec možná nebude k dispozici. Záleží na nastavení nahrávání nebo nastavení režimu.
- Když je [Zástupné nahráv.] nastaveno na [Zapnuto], Dual Rec není k dispozici.
- Podle paměťové karty, kterou používáte, může chvíli trvat, než se nahraje fotografie.
- Zvuk závěrky může být nahrán.
- Blesk nelze používat při Dual Rec.

Příbuzné téma

- [Kvalita\(Dual Rec\)](#)
- [Vel. sním.\(Dual Rec\)](#)

- Autom. Dual Rec
- Fotografování
- Snímání videa

4-740-382-61(1) Copyright 2018 Sony Corporation

Digitální fotoaparát
DSC-RX100M5A

Kvalita(Dual Rec)

Vybere kvalitu fotografií, které mají být pořízeny při nahrávání videa.

1 MENU →  2 (Nastavení snímání2) → [Kvalita(Dual Rec)] → požadované nastavení.

Podrobnosti o položce menu

Extra jemné/Jemné/Standard

Digitální fotoaparát
DSC-RX100M5A

Vel. sním.(Dual Rec)

Vybere velikost fotografií, které mají být pořízeny při nahrávání videa.

1 MENU →  **2** (Nastavení snímání2) → [Vel. sním.(Dual Rec)] → požadované nastavení.



Podrobnosti o položce menu

L: 17M/M: 7.5M/S: 4.2M

Digitální fotoaparát
DSC-RX100M5A

Autom. Dual Rec

Nastaví, zda se budou automaticky pořizovat fotografie při snímání videa. Pořídí snímek, když detekuje působivé kompozice s lidmi. Tato funkce může také nahrávat verze automaticky pořízených snímků, které byly ořezány do optimální kompozice. Když je nahrán ořezaný snímek, nahraje se snímek před ořezáním i ořezaný snímek.

- 1 MENU →  2 (Nastavení snímání2) → [Autom. Dual Rec] → požadované nastavení.
- 2 Chcete-li zahájit záznam videa, stiskněte tlačítko MOVIE.
 - Fotografie se pořídí automaticky. Při snímání fotografie se na displeji objeví hlášení [ZACHYTIT].
- 3 Chcete-li záznam videa zastavit, stiskněte tlačítko MOVIE znovu.
 - K prohlížení nahraného videa a fotografií stiskněte tlačítko  (Přehrávání).

Podrobnosti o položce menu

Vypnuto:

Auto Dual Rec se neprovede.

Zapnuto: frekvence snímání nízká/Zapnuto: frekv. sním. standardní/Zapnuto: frekvence sním. vysoká:

Auto Dual Rec se provede s uvedenou frekvencí snímání.

- Detekuje se poloha, orientace a výraz obličeje, aby se pořídily fotografie s působivou kompozicí.

Tip

- Pokud chcete změnit velikost nebo kvalitu fotografií, použijte MENU →  2 (Nastavení snímání2) → [Vel. sním.(Dual Rec)]/[Kvalita(Dual Rec)].
- I když je [Autom. Dual Rec] nastaveno na zapnuto, můžete nahrávat fotografie stiskem tlačítka spouště.

Poznámka

- Podle podmínek snímání je možné, že nepůjde pořizovat fotografie s optimálním načasováním.

Příbuzné téma

- [Snímání fotografií při nahrávání videa \(Dual Rec\)](#)
- [Auto. rámování \(fotografie\)](#)

Digitální fotoaparát
DSC-RX100M5A

Zástupné nahráv.

Nastaví, zda lze současně nahrávat videa proxy s nízkou bitovou rychlostí při nahrávání videí XAVC S. Jelikož mají soubory videí proxy malou velikost, jsou tato videa vhodná k přenášení do smartphonu nebo nahrávání na webové stránky.

1 MENU →  2 (Nastavení snímání2) → [ Zástupné nahráv.] → požadované nastavení.

Podrobnosti o položce menu

Zapnuto :

Videa proxy jsou současně nahrávána.





Vypnuto :

Videa proxy nejsou nahrávána.

Tip

- Videa proxy jsou nahrávána ve formátu XAVC S HD (1280×720) rychlostí 9 Mb/s. Snímková frekvence videa proxy je stejná jako frekvence původního videa.
- Videa proxy se nezobrazují na obrazovce přehrávání (obrazovce přehrávání jednoho snímku nebo obrazovce přehledu snímků). Nad videi, pro něž bylo současně nahráno video proxy, se zobrazí  .

Poznámka

- Videa proxy nelze na tomto fotoaparátu přehrávat.
- Nahrávání proxy není k dispozici v následujících situacích.
 - Když je [ Formát souboru] nastaveno na [AVCHD].
 - Když je [ Formát souboru] nastaven na [XAVC S HD] a [ Nast. záznamu] je nastaveno na [120p]/[100p].
 - Když je [ SteadyShot] nastaveno na [Inteligentní aktivní].
- Vymazáním/ochranou videí, pro která existují videa proxy, odstraníte/ochráníte původní video i video proxy. Nelze vymazat/ochránit pouze původní videa nebo videa proxy.
- Videa nelze na tomto fotoaparátu editovat.

Příbuzné téma

- [Fce Od. do smartph.: Cíl odesílání \(videa proxy\)](#)
- [Formáty videozáznamu](#)
- [Přehrávání snímků na obrazovce přehledu snímků \(Přehled snímků\)](#)
- [Paměťové karty, které lze použít](#)

Digitální fotoaparát
DSC-RX100M5A

Nahrávání zvuku

Nastaví, zda se při nahrávání videa nahraje zvuk. Vyberte [Vypnuto], abyste se vyhnuli nahrávání zvuků činnosti objektivu a fotoaparátu.

1 MENU →  **2** (Nastavení snímání2) → [Nahrávání zvuku] → požadované nastavení.

Podrobnosti o položce menu

Zapnuto:

Nahrává zvuk (stereo).

Vypnuto:

Nenahrává zvuk.

Digitální fotoaparát
DSC-RX100M5A

Refer. úroveň mikrof.

Můžete vybrat úroveň mikrofonu pro nahrávání videa.

1 MENU →  **2** (Nastavení snímání2) → [Refer. úroveň mikrof.] → požadované nastavení.

Podrobnosti o položkách menu

Normální:

Nahrává okolní zvuky v rozsahu jisté úrovně. Toto nastavení je vhodné pro nahrávání každodenních rozhovorů.

Nízká:

Nahrává věrně okolní zvuky. Nastavení je vhodné k nahrávání realistických zvuků, například na koncertě.

Digitální fotoaparát
DSC-RX100M5A

Redukce zvuku větru

Nastaví, zda se bude redukovat šum větru omezením nízkofrekvenčních zvuků ve vstupu audia z vestavěného mikrofону.

1 MENU →  **2** (Nastavení snímání2) → [Redukce zvuku větru] → požadované nastavení.

Podrobnosti o položce menu

Zapnuto:

Redukuje šum větru.

Vypnuto:

Neredukuje šum větru.

Poznámka

- Pokud tuto položku nastavíte na [Zapnuto] tam, kde vítr nefouká dostatečně silně, může se stát, že normální zvuk bude nahrán příliš potichu.

Digitální fotoaparát
DSC-RX100M5A

Profil obrazu

Umožňuje změnit nastavení pro barvu, gradaci atd.

Uživatelské nastavení obrazového profilu

Kvalitu snímku můžete uživatelsky upravit nastavením položek obrazového profilu, například [Gamma] a [Detaily]. Při nastavování těchto parametrů připojte fotoaparát k televizoru nebo displeji a při sledování obrazu na displeji je nastavte.

- 1 MENU →  1 (Nastavení snímání1) → [Profil obrazu] → profil, který chcete změnit.
- 2 Stisknutím pravé strany řídicího kolečka se přesuňte na obrazovku seznamu položek.
- 3 Vyberte položku, kterou chcete změnit, pomocí horní/spodní strany řídicího kolečka.
- 4 Vyberte požadovanou hodnotu pomocí horní/spodní strany řídicího kolečka a stiskněte ve středu.

Používání přednastavení obrazového profilu

Výchozí nastavení [PP1] až [PP7] pro videa byla nastavena předem ve fotoaparátu podle různých podmínek snímání.
MENU →  1 (Nastavení snímání1) → [Profil obrazu] → požadované nastavení.

PP1:

Vzorové nastavení pomocí gamma [Movie].

PP2:

Vzorové nastavení pomocí gamma [Still].

PP3:

Vzorové nastavení přirozeného barevného tónu pomocí gamma [ITU709].

PP4:

Vzorové nastavení barevného tónu věrného standardu ITU709.

PP5:

Vzorové nastavení pomocí gamma [Cine1].

PP6:

Vzorové nastavení pomocí gamma [Cine2].

PP7:

Vzorové nastavení pomocí gamma [S-Log2].

Položky obrazového profilu

Úroveň černé

Nastaví úroveň černé. (–15 až +15)

Gamma

Vybere křivku gamma.

Movie: Standardní křivka gamma pro videa

Still: Standardní křivka gamma pro fotografie

Cine1: Zjemní kontrast ve tmavých částech a zdůrazní gradaci v jasných částech tak, aby výsledkem bylo příjemně barevné video. (ekvivalentní HG4609G33)

Cine2: Podobný [Cine1], ale optimalizovaný pro editování se signálem videa až 100%. (ekvivalentní HG4600G30)

ITU709: Křivka gamma, která odpovídá ITU709.

ITU709(800%): Křivka gamma pro potvrzení scén za předpokladu, že se snímá pomocí [S-Log2].

S-Log2: Křivka gamma pro [S-Log2]. Toto nastavení je založeno na předpokladu, že obraz bude po snímání zpracováván.

Gamma černé

Opraví gamma v oblastech s nízkou intenzitou.

Rozsah: Vybere rozsah oprav. (Široký / Střední / Úzký)

Úroveň: Nastaví úroveň oprav. (-7 (maximální komprese černé) až +7 (maximální zesvětlení černé))

Ohyb

Aby nedocházelo k přexponování, nastaví bod ohybu a zakřivení pro kompresi videosignálu omezením signálů v oblasti vysoké intenzity objektu podle dynamického rozsahu fotoaparátu.

Když je vybráno [Still], [Cine1], [Cine2], [ITU709(800%)] nebo [S-Log2] v [Gamma], nebude [Ohyb] k dispozici, pokud je [Režim] nastaven na [Auto]. Pro používání funkcí v [Ohyb] nastavte [Režim] na [Manuál].

Režim: Vybere automatické/ruční nastavení.

- Auto: Bod ohybu a zakřivení se nastaví automaticky.
- Manuál: Bod ohybu a zakřivení se nastaví ručně.

Autom. nastavení: Nastavení při výběru [Auto] pro [Režim].

- Bod maxima: Nastaví maximální bod ohybu. (90% až 100%)
- Citlivost: Nastaví citlivost. (Vysoká / Střední / Nízká)

Ruční nastavení: Nastavení při výběru [Manuál] pro [Režim].

- Bod: Nastaví bod ohybu. (75% až 105%)
- Strmost: Nastaví zakřivení ohybu. (-5 (mírné) až +5 (strmé))

Režim barev

Nastaví typ a úroveň barev.

Movie: Vhodné barvy, když je [Gamma] nastaveno na [Movie].

Still: Vhodné barvy, když je [Gamma] nastaveno na [Still].

Cinema: Vhodné barvy, když je [Gamma] nastaveno na [Cine1] nebo [Cine2].

Pro: Barevné tóny podobné standardní obrazové kvalitě profesionálních fotoaparátů Sony (když jsou kombinovány s ITU709 gamma)

Matice ITU709: Barvy odpovídající standardu ITU709 (když je kombinován s ITU709gamma)

Černobílá: Nastaví sytost na nulu pro snímání v černé a bílé.

S-Gamut: Nastavení založené na předpokladu, že snímky budou po snímání zpracovávány. Používá se, když je [Gamma] nastaveno na [S-Log2].

Sytost

Nastaví sytost barev. (-32 až +32)

Fáze barev

Nastaví barevnou fázi. (-7 až +7)

Barevná hloubka

Nastaví hloubku barev pro každou barevnou fázi. Tato funkce je efektivnější pro chromatické barvy a méně efektivní pro achromatické barvy. Barva vypadá hlubší, když zvýšíte hodnotu nastavení směrem k plus a jemnější, když snížíte hodnotu směrem k mínus. Tato funkce je efektivní, i když nastavíte [Režim barev] na [Černobílá].

[R] -7 (světle červená) až +7 (tmavě červená)

[G] -7 (světle zelená) až +7 (tmavě zelená)

[B] -7 (světle modrá) až +7 (tmavě modrá)

[C] -7 (světle tyrkysová) až +7 (tmavě tyrkysová)

[M] -7 (světle purpurová) až +7 (tmavě purpurová)

[Y] -7 (světle žlutá) až +7 (tmavě žlutá)

Detaily

Nastaví položky pro [Detaily].

Úroveň: Nastaví úroveň [Detaily]. (-7 až +7)

Nastavit: Následující parametry lze vybrat ručně.

- Režim: Vybere automatické/ruční nastavení. (Auto (automatická optimalizace) / Manuál (Podrobnosti jsou nastaveny ručně.))
- Vyvážení V/H: Nastaví vertikální (V) a horizontální (H) rovnováhu podrobností. (-2 (směrem k vertikální straně (V)) až +2 (směrem k horizontální straně (H)))
- Vyvážení B/W: Vybere rovnováhu spodních podrobností (B) a horních podrobností (W). (Typ1 (směrem ke spodní straně podrobností (B)) Typ5 (směrem k horní straně podrobností (W)))
- Omezení: Nastaví hranici úrovně [Detaily]. (0 (úroveň spodní hranice: pravděpodobně bude omezená) až 7 (úroveň horní hranice: pravděpodobně nebude omezena))
- Crispning: Nastaví úroveň projasnění. (0 (mělká úroveň projasnění) až 7 (hluboká úroveň projasnění))
- Detaily v jasech: Nastaví úroveň [Detaily] v oblastech s vysokou intenzitou. (0 až 4)

Kopírování nastavení do čísla jiného obrazového profilu.

Můžete kopírovat nastavení obrazového profilu do čísla jiného obrazového profilu.

MENU →  1 (Nastavení snímání1) → [Profil obrazu] → [Kopírovat].

Resetování obrazového profilu na výchozí nastavení

Můžete resetovat obrazový profil na výchozí nastavení. Nemůžete resetovat všechna nastavení obrazového profilu naráz.

MENU →  1 (Nastavení snímání1) → [Profil obrazu] → [Resetovat].

Poznámka

- Protože parametry jsou stejné pro video i fotografie, nastavte hodnotu, když změníte režim snímání.
- Když zpracováváte snímky RAW s nastaveními pro snímání, nebudou následující nastavení zohledněna:
 - Úroveň černé
 - Gamma černé
 - Ohyb
 - Barevná hloubka
- Když je  Nast. záznamu [120p 100M]/[100p 100M] nebo [120p 60M]/[100p 60M], [Gamma černé] je napevno nastaveno na „0“ a nelze je upravit.
- Pokud změníte [Gamma], změní se dostupný rozsah hodnot ISO.
- Když používáte S-Log2 gamma, bude ve srovnání s jinými gamma šum znatelnější. Pokud je šum stále výrazný i po zpracování snímků, lze to zlepšit, když budete snímat s jasnějším nastavením. Když však budete snímat s jasnějším nastavením, bude dynamický rozsah užší. Při používání S-Log2 doporučujeme zkontrolovat snímek předem při zkušebním snímání.
- Nastavení [ITU709(800%)] nebo [S-Log2] může způsobit chybu v uživatelském nastavení vyvážení bílé. V takovém případě proveďte nejprve vlastní nastavení s gamma jiným než [ITU709(800%)] nebo [S-Log2] a pak vyberte znovu gamma [ITU709(800%)] nebo [S-Log2].
- Nastavení [ITU709(800%)] nebo [S-Log2] zruší nastavení [Úroveň černé].
- Pokud nastavíte [Strmost] na +5 v [Ruční nastavení] v [Ohyb], [Ohyb] bude nastaven na [Vypnuto].
- S-Gamut je unikátní barevný prostor Sony, který poskytuje široký barevný prostor srovnatelný s kamerami. Nastavení S-Gamut tohoto fotoaparátu však nepodporuje celý barevný prostor S-Gamut; jedná se o nastavení, které realizuje barevnou reprodukci srovnatelnou s S-Gamut.

Příbuzné téma

- [Pomoc zobr. Gamma](#)



Digitální fotoaparát
DSC-RX100M5A

Pomoc zobr. Gamma

Videa s S-Log gamma jsou určena pro další zpracování po snímání, abyste využili širokého dynamického rozsahu. Proto se při snímání zobrazují v nízkém kontrastu a mohou být špatně vidět. Můžete však použít funkci [Pomoc zobr. Gamma], abyste zobrazili kontrast ekvivalentní normálnímu gamma. Kromě toho lze také při přehrávání videa na displeji nebo v hledáčku fotoaparátu aplikovat [Pomoc zobr. Gamma].

- 1 MENU →  (Nastavení) → [Pomoc zobr. Gamma].
- 2 Vyberte požadované nastavení pomocí horní/spodní strany řídicího kolečka.

Podrobnosti o položkách menu

Assist
OFF **Vypnuto:**

Nepoužívá [Pomoc zobr. Gamma].

Assist
AUTO **Auto:**

Zobrazí videa s efektem [S-Log2→709(800%)], když je gamma nastavené v [Profil obrazu] [S-Log2]. [Pomoc zobr. Gamma] není aplikováno, když je gamma nastaveno na něco jiného než [S-Log2].

Assist
S-Log2 **S-Log2→709(800%):**

Zobrazí videa s gamma S-Log2 reprodukcí kontrastu ekvivalentní s ITU709 (800%).

Poznámka

- Když je při přehrávání [Pomoc zobr. Gamma] nastaveno na [Auto], zobrazí se obraz na základě aktuálního nastavení gamma v [Profil obrazu] místo toho, aby se automaticky detekovala hodnota gamma videa.
- [Pomoc zobr. Gamma] se neaplikuje na videa při zobrazení na televizoru nebo displeji připojeném k fotoaparátu.

Příbuzné téma

- [Profil obrazu](#)

Digitální fotoaparát
DSC-RX100M5A

Auto. pom. závěr. (video)

Nastavte, zda se při nahrávání videa bude rychlost závěrky nastavovat automaticky, když je objekt tmavý.

1 MENU →  2 (Nastavení snímání2) → [ Auto. pom. závěr.] → požadované nastavení.

Podrobnosti o položce menu



Zapnuto:

Používá automatickou pomalou závěrku. Při snímání na tmavých místech se rychlost závěrky automaticky zpomalí. Když nahráváte na tmavých místech, můžete šum na videu redukovat použitím pomalé rychlosti závěrky.

Vypnuto:

Nepoužívá automatickou pomalou závěrku. Nahrané video bude tmavší, než když je vybráno [Zapnuto], ale můžete nahrávat videa s hladšími přechody a menším rozmazáním objektů.



Poznámka

- Funkce [ Auto. pom. závěr.] nepracuje v následujících situacích:
 - Při snímání s vysokou snímkovou frekvencí
 -  s (Priorita závěrky)
 -  m (Ruční expozice)
 - Když je [ISO] nastaven na něco jiného než [ISO AUTO]

Digitální fotoaparát
DSC-RX100M5A

Rychlost AF (video)

Při používání automatického ostření v režimu videa můžete přepínat rychlost ostření.

1 MENU →  2 (Nastavení snímání2) → [ Rychlost AF] → požadované nastavení.

Podrobnosti o položkách menu

Rychlá:

Nastaví rychlost pohonu AF na rychlou. Tento režim je vhodný pro snímání aktivních scén, například sportu.



Normální:

Nastaví rychlost pohonu AF na normální.

Pomalá:

Nastaví rychlost pohonu AF na pomalou. Když se změní objekt, na který se ostří, přepne se ostření v tomto režimu hladce.



Poznámka

- Když je [ Nast. záznamu] nastaveno na [120p]/[100p], nelze používat [ Rychlost AF].

Digitální fotoaparát
DSC-RX100M5A

Citlivost sled. AF (video)

V režimu videa můžete nastavit citlivost AF.

1 MENU →  2 (Nastavení snímání2) → [ Citlivost sled. AF] → požadované nastavení.

Podrobnosti o položkách menu



Vysoká:

Nastaví citlivost AF na vysokou. Tento režim je užitečný, když nahráváte videa, ve kterých se objekt pohybuje rychle.

Standardní:



Nastaví citlivost AF na normální. Tento režim je užitečný, když jsou před objektem překážky nebo když je na místě plno lidí.



Poznámka

- Když je [ Nast. záznamu] nastaveno na [120p]/[100p], nelze používat [ Citlivost sled. AF].

Digitální fotoaparát
DSC-RX100M5A

SteadyShot (video)

Při snímání videa nastaví efekt [ SteadyShot]. Pokud nastavíte efekt [ SteadyShot] na [Vypnuto] při používání stavu (prodává se samostatně), bude výsledkem přirozený snímek.

1 MENU →  2 (Nastavení snímání2) → [ SteadyShot] → požadované nastavení.

Podrobnosti o položce menu

Inteligentní aktivní:

Poskytuje silnější efekt SteadyShot než [Aktivní].

Aktivní:

Poskytuje silnější efekt SteadyShot.



Standardní:

Při stabilních podmínkách snímání videa redukuje chvění fotoaparátu.

Vypnuto:

Nepoužívá [ SteadyShot].

Poznámka

- Pokud změníte nastavení pro [ SteadyShot], změní se úhel pohledu.
- [Inteligentní aktivní] a [Aktivní] nelze vybrat, když je [ Formát souboru] nastaveno na [XAVC S 4K].

Digitální fotoaparát
DSC-RX100M5A

Nastavení TC/UB

Informace časového kódu (TC) a uživatelského bitu (UB) lze nahrát jako data přiřazená k videozáznamům.

- 1 MENU →  (Nastavení) → [Nastavení TC/UB] → hodnota nastavení, kterou chcete změnit.

Podrobnosti o položce menu

Nastav. zobr. TC/UB:

Nastaví zobrazení pro počítadlo, časový kód a uživatelský bit.

TC Preset:

Nastaví časový kód.

UB Preset:

Nastaví uživatelský bit.

TC Format:

Nastaví způsob záznamu časového kódu. (Pouze když je [Volič NTSC/PAL] nastaven na NTSC.)

TC Run:

Nastaví formát počítání pro časový kód.

TC Make:

Nastaví formát záznamu pro časový kód na nahrávacím médiu.

UB Time Rec:

Nastaví, zda se čas nahraje jako uživatelský bit.



Jak nastavit časový kód (TC Preset)

- MENU →  (Nastavení) → [Nastavení TC/UB] → [TC Preset].
- Otočte řídicím kolečkem a vyberte první dvě číslice.
 - Časový kód lze nastavit v následujícím rozsahu.
Když je vybráno [60i]: 00:00:00:00 až 23:59:59:29
 - * Když je vybráno [24p], můžete vybrat poslední dvě číslice časového kódu v násobcích čtyř od 0 do 23 rámečků.
Když je vybráno [50i]: 00:00:00:00 až 23:59:59:24
- Stejným postupem jako v kroku 2 nastavte ostatní číslice a pak stiskněte střed řídicího kolečka.

Poznámka

- Když nakloníte displej pro pořízení autoportrétu, nezobrazí se časový kód a uživatelský bit.

Jak resetovat časový kód

- MENU →  (Nastavení) → [Nastavení TC/UB] → [TC Preset].
- Stisknutím tlačítka  (vymazat) resetujte časový kód (00:00:00:00).
Časový kód (00:00:00:00) můžete také resetovat pomocí dálkového ovladače RMT-VP1K (prodává se samostatně).

Jak nastavit uživatelský bit (UB Preset)

- MENU →  (Nastavení) → [Nastavení TC/UB] → [UB Preset].
- Otočte řídicím kolečkem a vyberte první dvě číslice.
- Stejným postupem jako v kroku 2 nastavte ostatní číslice a pak stiskněte střed řídicího kolečka.

Jak resetovat uživatelský bit

- MENU →  (Nastavení) → [Nastavení TC/UB] → [UB Preset].

2. Stisknutím tlačítka  (vymazat) resetujte uživatelský bit (00 00 00 00).

Jak vybrat způsob nahrávání pro časový kód (TC Format *1)

1. MENU →  (Nastavení) → [Nastavení TC/UB] → [TC Format].

DF:

Nahraje časový kód ve formátu snížení počtu snímků *2.

NDF:

Nahraje časový kód ve formátu bez snížení počtu snímků.

*1 Pouze když je [Volič NTSC/PAL] nastaven na NTSC.

*2 Časový kód je založen na 30 snímcích za sekundu. Při nahrávání, které trvá delší dobu, dojde k rozdílu mezi skutečným časem a časovým kódem, protože snímková frekvence obrazového signálu NTSC je asi 29,97 snímků za sekundu. Metoda snížení počtu snímků tento rozdíl koriguje tak, aby časový kód odpovídal skutečnému času. Při snížení počtu snímků se každou minutu – kromě každé desáté minuty - odstraní první 2 snímky. Časový kód bez této korekce se nazývá kód bez snížení počtu snímků.

- Při nahrávání v 4K/24p nebo 1080/24p je nastavení dáno na [NDF] .

Jak vybrat formát počítání pro časový kód (TC Run)

1. MENU →  (Nastavení) → [Nastavení TC/UB] → [TC Run].

Rec Run:

Nastaví krokovací režim tak, aby se časový kód posunoval pouze při nahrávání. Časový kód se nahrává v návaznosti na poslední časový kód předchozího nahrávání.

Free Run:

Nastaví krokovací režim tak, aby se časový kód posunoval neustále, bez ohledu na činnost fotoaparátu.

- Časový kód možná nebude v následujících situacích nahrán postupně, i když se bude posunovat v režimu [Rec Run] .
 - Když se změní nahrávací formát.
 - Když se vyjme nahrávací médium.

Jak vybrat způsob záznamu časového kódu (TC Make)

1. MENU →  (Nastavení) → [Nastavení TC/UB] → [TC Make].

Preset:

Nahraje nově nastavený časový kód na nahrávací médium.





Regenerate:

Z nahrávacího média přečte poslední časový kód z předchozího nahrávání a nahraje nový časový kód navazující na poslední časový kód. Časový kód se posunuje v režimu [Rec Run] bez ohledu na nastavení [TC Run] .

Digitální fotoaparát
DSC-RX100M5A

Přepín. zobr. TC/UB

Umožňuje zobrazit časový kód (TC) a uživatelský bit (UB) videa stisknutím klávesy, ke které byla přiřazena funkce [Přepín. zobr. TC/UB].

- 1 MENU →  2 (Nastavení snímání2) → [ Vlastní klávesa], [ Vlastní klávesa] nebo [ Vlastní klávesa] → přiřadte funkci [Přepín. zobr. TC/UB] požadované klávese.
- 2 Stiskněte klávesu, ke které bylo přiřazeno [Přepín. zobr. TC/UB].
 - Při každém stisknutí klávesy se přepne zobrazení na displeji v tomto pořadí: počítadlo času nahrávání videa → časový kód (TC) → uživatelský bit (UB).

Poznámka

- Když se v režimu snímání displej otočí, například při snímání autoportrétu, časový kód (TC) ani uživatelský bit (UB) se nezobrazí. V režimu přehrávání se informace TC/UB zobrazí, i když se displej otočí.

Digitální fotoaparát
DSC-RX100M5A

Tlačítko MOVIE

Nastaví, zda se bude aktivovat tlačítko MOVIE (video).

1 MENU →  2 (Nastavení snímání2) → [Tlačítko MOVIE] → požadované nastavení.

Podrobnosti o položce menu

Vždy:

Pokud v libovolném režimu stisknete tlačítko MOVIE, začne se nahrávat video. (kromě situace, kdy je volič režimů nastaven na **HFR** (Vys. sním. frekvence).)



Pouze režim Video:

Nahrávání videa bude zahájeno stiskem tlačítka MOVIE pouze tehdy, pokud je režim snímání nastaven na režim [Video].

Digitální fotoaparát
DSC-RX100M5A

Zobrazení značky (video)

Nastaví, zda se při snímání videa na displeji nebo v hledáčku zobrazí značky nastavené pomocí [ Nastavení značky].

1 MENU →  2 (Nastavení snímání2) → [ Zobrazení značky] → požadované nastavení.

Podrobnosti o položce menu

Zapnuto:

Značky se zobrazí. Značky se nenahrají.

Vypnuto:

Žádná značka se nezobrazí.

Poznámka

- Značky se zobrazí, když je volič režimů nastaven na  (Video) nebo když snímáte video.
- Značky nelze zobrazit, když používáte [Zvětšení zaostření].
- Značky se zobrazí na displeji nebo v hledáčku. (Nemůžete vysílat značky.)



Příbuzné téma

- [Nastavení značky \(video\)](#)

Digitální fotoaparát
DSC-RX100M5A

Nastavení značky (video)

Nastavení značek, které se zobrazují během natáčení videozáznamů.

1 MENU →  2 (Nastavení snímání2) →  Nastavení značky → požadované nastavení.

Podrobnosti o položce menu

Střed:

Nastaví, zda se bude ve středu obrazovky snímání zobrazovat středová značka.

[Vypnuto]/[Zapnuto]

Vzhled:

Nastaví značku poměru stran zobrazení.

[Vypnuto]/[4:3]/[13:9]/[14:9]/[15:9]/[1.66:1]/[1.85:1]/[2.35:1]

Bezpečná oblast:

Zobrazení bezpečné oblasti. Jedná se o standardní rozsah, který může přijímat běžný domácí televizor.

[Vypnuto]/[80%]/[90%]

Vodící mřížka:

Určuje, zda chcete či nechcete zobrazovat vodící mřížku. Ta umožňuje ověřit, zda je objekt vodorovně nebo kolmo k zemi.

[Vypnuto]/[Zapnuto]



Tip

- Můžete zobrazit několik značek současně.
- Chcete-li vytvořit vyváženou kompozici, umístěte objekt do průsečíku [Vodící mřížka].

Digitální fotoaparát
DSC-RX100M5A

Volba výstupu 4K (video)

Můžete nastavit, jak nahrávat videa a provádět výstup HDMI, když je fotoaparát připojen k externím nahrávacím nebo přehrávacím zařízením kompatibilním s 4K atd.

- 1 Otočte volič režimů na  (video).
- 2 Připojte fotoaparát k požadovanému zařízení kabelem HDMI.
- 3 MENU →  (Nastavení) → [ Volba výstupu 4K] → požadované nastavení.

Podrobnosti o položce menu

Pam. karta+HDMI:

Současně vysílá do externího nahrávacího/přehrávacího zařízení a nahrává na paměťovou kartu fotoaparátu.

Jen HDMI(30p):

Vysílá video 4K ve 30p do externího nahrávacího/přehrávacího zařízení, aniž by nahrával na paměťovou kartu fotoaparátu.

Jen HDMI(24p):

Vysílá video 4K ve 24p do externího nahrávacího/přehrávacího zařízení, aniž by nahrával na paměťovou kartu fotoaparátu.

Jen HDMI(25p) *:

Vysílá video 4K ve 25p do externího nahrávacího/přehrávacího zařízení, aniž by nahrával na paměťovou kartu fotoaparátu.

* Pouze když [Volič NTSC/PAL] je nastaven na PAL.

Poznámka

- Tuto položku lze nastavit, pouze když je fotoaparát v režimu videa a připojený k zařízení kompatibilnímu s 4K.
- Když je nastaveno [Jen HDMI(30p)], [Jen HDMI(24p)] nebo [Jen HDMI(25p)], bude [Zobraz. info. HDMI] dočasně nastaveno na [Vypnuto].
- Když je nastaveno [Jen HDMI(30p)], [Jen HDMI(24p)] nebo [Jen HDMI(25p)], počítadlo se neposunuje kupředu (nepočítá se skutečná doba nahrávání), když se video nahrává na externí nahrávací/přehrávací zařízení.
- Když je [ Formát souboru] nastaven na [XAVC S 4K] a fotoaparát je připojen pomocí HDMI, nejsou k dispozici následující funkce.
 - [Priorita obličeje v AF]
 - [Prior. ob. víceb. měř.]
 - [Prostř. zamknutý AF]

Příbuzné téma

- [Nastavení HDMI: Ovládání REC \(video\)](#)
- [Formát souboru \(movie\)](#)
- [Nast. záznamu \(video\)](#)
- [Nastavení HDMI: Zobraz. info. HDMI](#)

Digitální fotoaparát
DSC-RX100M5A

Přehrávání fotografií

Přehrává nahrané snímky.

- 1 Stisknutím tlačítka  (přehrávání) přepnete do režimu přehrávání.
- 2 Vyberte snímek řídicím kolečkem.

Tip

- Tento přístroj vytváří na paměťové kartě soubor databáze obrazů pro záznam a přehrávání snímků. Snímek, který není registrován v souboru databáze obrazů, možná nepůjde správně přehrát. Chcete-li přehrát snímky pořízené na jiném zařízení, zaregistrujte tyto snímky do souboru databáze obrazů prostřednictvím MENU →  (Nastavení) → [Obnovit DB snímků].
- Pokud přehráváte snímky ihned po nepřetržitém snímání, může se na displeji objevit ikona oznamující průběh zápisu dat /počet zbývajících snímků pro zapsání. Při zápisu nejsou k dispozici některé funkce.

Příbuzné téma

- [Obnovit DB snímků](#)



Digitální fotoaparát
DSC-RX100M5A

Zvětšení přehrávaného snímku (Zvětšit)

Zvětší přehrávaný snímek. Použijte tuto funkci pro kontrolu zaostření snímku, atd.

- 1 Zobrazte snímek, který chcete zvětšit, a pak přesuňte páčku W/T (zoom) na stranu T.**
 - Pro nastavení rozsahu transfokace posuňte páčku W/T (zoom) na stranu W.
 - Bude se přibližovat část snímku, na kterou fotoaparát při snímání zaostřil. Pokud nelze získat informace o poloze ostření, fotoaparát přiblíží střed snímku.
- 2 Část, kterou chcete zvětšit, vyberte stiskem horní/dolní/pravé/levé strany řídicího kolečka.**
- 3 Chcete-li ukončit přehrávání se zoomem, stiskněte tlačítko MENU nebo střed řídicího kolečka.**

Tip

- Prohlížený snímek lze také zvětšit tlačítkem MENU.
- Můžete změnit původní zvětšení a původní polohu zvětšených snímků výběrem MENU →  (Přehrávání) → [ Zvětšit vých. zvětš.] nebo [ Zvětšit vých. pol.].

Poznámka

- Videa nelze zvětšovat.

Příbuzné téma

- [Zvětšit vých. zvětš.](#)
- [Zvětšit vých. pol.](#)

Digitální fotoaparát
DSC-RX100M5A

Automatické otáčení nahraných snímků (Natočení displeje)

Při přehrávání nahraných snímků vybere orientaci.

1 MENU →  (Přehrávání) → [Natočení displeje] → požadované nastavení.

Podrobnosti o položce menu

Auto:

Když otáčíte fotoaparát, automaticky se otáčí i zobrazený snímek, který detekuje orientaci fotoaparátu.

Manuál:

Snímky pořízené vertikálně se zobrazí vertikálně. Pokud jste nastavili orientaci snímku pomocí funkce [Otočit], snímek se zobrazí podle toho.

Vypnuto:

Snímky se vždy zobrazí horizontálně.

Příbuzné téma

- [Otáčení snímku \(Otočit\)](#)

Digitální fotoaparát
DSC-RX100M5A

Otáčení snímku (Otočit)

Otočí nahranou fotografii proti směru hodinových ručiček.

1 Zobrazte snímek, který má být otočen, a pak vyberte MENU →  (Přehrávání) → [Otočit].

2 Stiskněte střed řídicího kolečka.

Snímek je otočen proti směru hodinových ručiček. Snímek se otočí, když stisknete střed.
Pokud snímek jednou otočíte, snímek zůstane otočený, i když přístroj vypnete.

Poznámka

- Video nelze otáčet.
- Snímky pořízené jinými přístroji možná nepůjdou otáčet.
- Při prohlížení otočených snímků na počítači mohou být snímky zobrazeny ve své původní orientaci. Záleží na aplikaci.

Digitální fotoaparát
DSC-RX100M5A

Přehrávání panoramatických snímků

Přístroj automaticky roluje panoramatickými snímky od jednoho konce ke druhému.

- 1 Stisknutím tlačítka  (přehrávání) přepnete do režimu přehrávání.
- 2 Vyberte panoramatický snímek k přehrávání pomocí řídicího kolečka a stisknutím středu spusťte přehrávání.



- K pozastavení přehrávání stiskněte znovu střed.
- Stisknutím nahoru/dolů/doprava/doleva při pauze můžete panoramatické snímky rolovat ručně.
- Pro návrat zobrazení celého snímku stiskněte tlačítko MENU.

Poznámka

- Panoramatické snímky pořízené jinými přístroji mohou být zobrazeny v jiné než skutečné velikosti nebo jimi nepůjde správně rolovat.

Digitální fotoaparát
DSC-RX100M5A

Zvětšit vých. zvětš.

Nastaví počáteční rozsah zvětšení při přehrávání zvětšených snímků.

1 MENU →  (Přehrávání) → [ Zvětšit vých. zvětš.] → požadované nastavení.

Podrobnosti o položce menu

Standardní zvětšení:

Zobrazí snímek ve standardním zvětšením.

Předchozí zvětšení:

Zobrazí snímek v předchozím zvětšením. Předchozí zvětšení se uloží i po ukončení režimu zoomu při přehrávání.

Příbuzné téma

- [Zvětšení přehrávaného snímku \(Zvětšit\)](#)
- [Zvětšit vých. pol.](#)

Digitální fotoaparát
DSC-RX100M5A

Zvětšit vých. pol.

Nastaví původní polohu při zvětšování snímku při přehrávání.

1 MENU →  (Přehrávání) → [ Zvětšit vých. pol.] → požadované nastavení.

Podrobnosti o položce menu

Poloha zaostření:

Zvětší snímek z bodu ostření při snímání.

Střed:

Zvětší snímek ze středu displeje.

Příbuzné téma

- [Zvětšení přehrávaného snímku \(Zvětšit\)](#)
- [Zvětšit vých. zvětš.](#)

Digitální fotoaparát
DSC-RX100M5A















Přehrávání videozáznamů

Přehrává nahraná videa.

- 1 Stisknutím tlačítka  (přehrávání) přepnete do režimu přehrávání.
- 2 Vyberte video k přehrávání pomocí řídicího kolečka a stisknutím středu řídicího kolečka spustíte přehrávání.

Činnosti dostupné při přehrávání videa

Můžete provést pomalé přehrávání a nastavení hlasitosti atd. stisknutím spodní strany řídicího kolečka.

-  : Přehrávání
-  : Pauza
-  : Rychlý posun vpřed
-  : Rychlý posun vzad
-  : Pomalé přehrávání vpřed
-  : Pomalé přehrávání zpět
-  : Další soubor videa
-  : Předchozí soubor videa
-  : Zobrazí následující snímek
-  : Zobrazí předchozí snímek
-  : Video sním. pohybu (Zobrazí sledování objektu v pohybu.)
-  : Zachytit foto
-  : Nastavení hlasitosti
-  : Zavře okénko

Tip

- Při pauze jsou k dispozici: „pomalé přehrávání vpřed“, „pomalé přehrávání vzad“, „zobrazí následující snímek“ a „zobrazí předchozí snímek“.
- Video soubory nahrané jinými přístroji možná nepůjdou na fotoaparátu přehrávat.

Příbuzné téma



- [Přepínání mezi fotografiemi a videem \(Režim prohlížení\)](#)
- [Video sním. pohybu](#)

Digitální fotoaparát
DSC-RX100M5A

Video sním. pohybu

Můžete vidět sledování pohybu objektu ve velké rychlosti jako stroboskopický snímek.

1 Při přehrávání videa stiskněte spodní část řídicího kolečka a pak vyberte .

- K ukončení přehrávání [Video sním. pohybu] vyberte .
- Pokud se vám nepodaří zachytit stopu, můžete nastavit interval sledování snímku pomocí .

Tip

- Interval sledování snímku můžete změnit pomocí MENU →  (Přehrávání) → [Úprav. inter. pohybu].

Poznámka

- Snímky pořízené pomocí [Video sním. pohybu] nelze uložit jako video soubor.
- Pokud je pohyb objektu příliš pomalý nebo se objekt nepohybuje dostatečně, přístroji se možná nepodaří vytvořit snímek.

Příbuzné téma

- [Úprav. inter. pohybu](#)

Digitální fotoaparát
DSC-RX100M5A

Úprav. inter. pohybu

Interval sledování pohybu objektu můžete upravit.

1 MENU →  (Přehrávání) → [Úprav. inter. pohybu] → požadované nastavení.

Příbuzné téma

- [Video sním. pohybu](#)

Digitální fotoaparát
DSC-RX100M5A

Nastavení hlasitosti

Nastaví hlasitost pro přehrávání videa.

1 MENU →  (Nastavení) → [Nastavení hlasitosti] → požadované nastavení.



Nastavení hlasitosti při přehrávání

Stisknutím spodní strany řídicího kolečka při přehrávání videa zobrazíte ovládací panel a pak nastavte hlasitost. Hlasitost můžete nastavit při poslechu skutečného zvuku.

Digitální fotoaparát
DSC-RX100M5A

Zachytit foto

Zachytí zvolenou scénu z videa a uloží ji jako fotografii. Nejprve zaznamenejte video, pak je pozastavte při přehrávání, abyste zachytili rozhodující momenty, které vám často při fotografování uniknou, a uložte je jako fotografie.

- 1** Zobrazte video, které chcete zachytit jako fotografii.
- 2** MENU →  (Přehrávání) → [Zachytit foto].
- 3** Přehrajte video a pozastavte je.
- 4** Vyhledejte požadovanou scénu pomocí pomalého přehrávání dopředu nebo dozadu, díky kterému si zobrazíte následující a předchozí rámeček, a pak video zastavte.
- 5** Stiskněte  (Zachytit foto), abyste zachytili zvolenou scénu.
Scéna se uloží jako fotografie.

Příbuzné téma

- [Snímání videa](#)
- [Přehrávání videozáznamů](#)

Digitální fotoaparát
DSC-RX100M5A

Přehrávání snímků na obrazovce přehledu snímků (Přehled snímků)

V režimu přehrávání lze zobrazit větší počet snímků současně.

- 1 Během zobrazení snímku posuňte páčku W/T (transfokace) na stranu W.
- 2 Vyberte snímek stisknutím horní/spodní/pravé/levé strany řídicího kolečka nebo otočením řídicího kolečka.

Změna počtu snímků, které se mají zobrazit

MENU →  (Přehrávání) → [Přehled snímků] → požadované nastavení.

Podrobnosti o položce menu

9 snímků/25 snímků

Návrat k přehrávání jednoho snímku

Vyberte požadovaný snímek a stiskněte střed řídicího kolečka.

Rychlé zobrazení požadovaného snímku

Řídicím kolečkem vyberte lištu na levé straně přehledu snímků a poté stiskněte horní/spodní stranu řídicího kolečka. Během výběru lišty lze stiskem tlačítka ve středu vyvolat zobrazení kalendáře nebo okna pro výběr složky. Volbou ikony lze navíc přepnout Režim prohlížení.

Příbuzné téma

- [Přepínání mezi fotografiemi a videem \(Režim prohlížení\)](#)

Digitální fotoaparát
DSC-RX100M5A

Přepínání mezi fotografiemi a videem (Režim prohlížení)

Nastaví režim prohlížení (způsob zobrazení snímku).

1 MENU →  (Přehrávání) → [Režim prohlížení] → požadované nastavení.

Podrobnosti o položce menu

 **Přehled dat:**

Zobrazí snímky podle data.

 **Přehl. složek (static. sn.):**

Zobrazí pouze fotografie.

 **Přehled AVCHD:**

Zobrazí pouze videa ve formátu AVCHD.

 **Přehled XAVC S HD:**

Zobrazí pouze videa ve formátu XAVC S HD.

 **Přehled XAVC S 4K:**

Zobrazí pouze videa ve formátu XAVC S 4K.

Digitální fotoaparát
DSC-RX100M5A

Přehrávání snímků jako prezentace (Prezentace)

Automaticky přehrává snímky nepřetržitě.

1 MENU →  (Přehrávání) → [Prezentace] → požadované nastavení.

2 Vyberte položku [Zadat].

Podrobnosti o položce menu

Opakovat:

Vyberte režim [Zapnuto], ve kterém se snímky přehrávají v nepřetržité smyčce, nebo [Vypnuto], ve kterém, když jsou jednou snímky přehrány, přístroj ukončí prezentaci.

Interval:

Vyberte interval zobrazení pro snímky v rozmezí [1 s], [3 s], [5 s], [10 s] nebo [30 s].

Ukončení prezentace uprostřed přehrávání

Stisknutím tlačítka MENU ukončíte prezentaci. Prezentaci nelze přerušit pauzou.

Tip

- Při přehrávání můžete zobrazit následující nebo předchozí snímek stisknutím pravé/levé strany řídicího kolečka.
- Prezentaci můžete aktivovat, pouze když je [Režim prohlížení] nastaven na [Přehled dat] nebo [Přehl. složek (static. sn.)].

Digitální fotoaparát
DSC-RX100M5A

Zkrášlovací efekt

Umožňuje aplikovat zkrášlovací efekt pro retušování fotografie osoby, a učinit ji tak pěknější, například retušovat tak, aby pleť vypadala hladší, oči větší a zuby bělejší. Efekty můžete nastavit na úroveň 1 až 5. Snímek, na kterém byl použit zkrášlovací efekt, se uloží jako nový soubor. Původní snímek je zachován tak, jak je.

- 1 MENU →  (Přehrávání) → [Zkrášlovací efekt].
- 2 Vyberte obličej, na kterém chcete použít zkrášlovací efekt.
- 3 Vyberte požadovaný efekt a vyberte úroveň retuše pomocí řídicího kolečka.

(Tónování pleti):

Upravuje barvu kůže podle vašich požadavků.

1. Vyberte základní barvu kůže pomocí nahoru/dolů a pak stiskněte střed.

2. Vyberte tón kůže pomocí stisku nahoru/dolů.

(Vyhlazení pleti):

Odstraňuje stařecké skvrny a vrásky z pokožky.

Upravte úroveň efektu pomocí stisku nahoru/dolů.

(Odstranění odlesků):

Redukuje vzhled mastné pleti. Upravuje barvu kůže podle vašich požadavků.

Upravte úroveň efektu pomocí stisku nahoru/dolů.

(Rozšíření očí):

Zvětší oči objektu. Upravte velikost očí pomocí stisku nahoru/dolů.

(Bělení zubů):

Vybělí zuby objektu. Na některých snímcích možná nebude možné vybělit zuby.

Upravte bělost zubů pomocí stisku nahoru/dolů.

Pokud chcete aplikovat dva nebo více efektů postupně pomocí [Zkrášlovací efekt], nejprve aplikujte na snímek jeden efekt a pak vyberte další efekt pomocí posunu doleva/doprava.

Poznámka

- U následujících snímků nelze použít [Zkrášlovací efekt]:
 - Panoramatické snímky
 - Videá
 - snímky RAW
- Na extrémně malých snímcích obličejů nelze použít zkrášlovací efekt.
- Pokud chcete použít zkrášlovací efekt na dvou nebo více obličejích, vyberte stejný snímek znovu poté, co jste efekt jednou aplikovali, a pak použijte efekt na dalším obličejí.
- [Zkrášlovací efekt] možná nebude na některých snímcích pracovat správně.

Digitální fotoaparát
DSC-RX100M5A

Ochrana snímků (Chránit)



Chrání nahrané snímky před náhodným vymazáním. Na chráněném snímku se zobrazí značka .

1 MENU →  (Přehrávání) → [Chránit] → požadované nastavení.

Podrobnosti o položkách menu

Více snímků:

Dodává ochranu několika vybraných snímků.

- (1) Vyberte snímek, který chcete chránit, a pak stiskněte střed řídicího kolečka. V zaškrtačacím okénku se objeví značka . Chcete-li zrušit výběr, stiskněte opět střed a odstraňte značku .
- (2) Pro ochranu dalších snímků opakujte krok (1).
- (3) MENU → [OK].

Všechny v této složce:

Ochrana všech snímků ve zvolené složce.

Všech. s tímto datem:

Ochrana všech snímků pořízených ve vybraném datu.

Zrušit všec. v této složce:

Zrušení ochrany všech snímků ve zvolené složce.

Zrušit vš. s tímto datem:

Zrušení ochrany všech snímků pořízených ve zvoleném datu.

Poznámka

- Položky menu, které lze zvolit, se liší podle nastavení režimu [Režim prohlížení].

Digitální fotoaparát
DSC-RX100M5A

Hodnocení

Nahráním snímkům můžete přiřadit hodnocení na škále ★ až ★★★, abyste usnadnili vyhledávání snímků.

- 1 MENU →  (Přehrávání) → [Hodnocení].**
Objeví se obrazovka pro výběr snímku s hodnocením.
- 2 Stisknutím levé/pravé strany řídicího kolečka zobrazíte snímek, ke kterému chcete přiřadit hodnocení, a pak stiskněte střed.**
- 3 Vyberte počet ★ (Hodnocení) stisknutím levé/pravé strany řídicího kolečka a pak stiskněte střed.**
- 4 Pro ukončení obrazovky nastavení hodnocení stiskněte tlačítko MENU.**

Tip

- Hodnocení můžete také přiřadit při přehrávání snímků pomocí vlastní klávesy. Předem přiřadte [Hodnocení] k požadované klávese pomocí [ Vlastní klávesa] a pak stiskněte klávesu vlastní při přehrávání snímku, ke kterému chcete hodnocení přiřadit. Počet ★ (Hodnocení) se změní pokaždé, když stisknete vlastní klávesu.

Poznámka

- Hodnocení lze přiřadit pouze k fotografiím.

Příbuzné téma

- [Vlastní klávesa \(fotografie/video/přehrávání\)](#)
- [Nast. hod. \(Vlast. kl.\)](#)

Digitální fotoaparát
DSC-RX100M5A

Nast. hod. (Vlast. kl.)

Nastaví dostupný počet ★ , když hodnotíte snímky klávesou, ke které jste přiřadili [Hodnocení] pomocí [ Vlastní klávesa].

1 MENU →  (Přehrávání) → [Nast. hod. (Vlast. kl.)].

2 Přidejte značku ✓ k počtu ★ , které chcete aktivovat.

Daný počet můžete vybrat při nastavování [Hodnocení] pomocí vlastní klávesy.

Příbuzné téma

- [Hodnocení](#)
- [Vlastní klávesa \(fotografie/video/přehrávání\)](#)

Digitální fotoaparát
DSC-RX100M5A

Specifikace snímků, které se mají tisknout (Specifikace tisku)



Můžete předem specifikovat na paměťové kartě, které fotografie chcete později vytisknout. Na specifikovaných snímcích se objeví ikona **DPOF** (tisk). DPOF znamená „Digital Print Order Format“ (formát pro digitální tisk). Nastavení DPOF bude zachováno i po tisku snímku. Doporučujeme, abyste toto nastavení po tisku zrušili.

1 MENU →  (Přehrávání) → [Specifikace tisku] → požadované nastavení.

Podrobnosti o položce menu

Více snímků:

Vybere snímky pro tisk.

(1) Vyberte snímek a stiskněte střed řídicího kolečka. V zaškrťovacím okénku se objeví značka . Chcete-li zrušit výběr, stiskněte opět střed a vymažte značku .

(2) Pro tisk dalších snímků opakujte krok (1). Pro výběr všech snímků z jistého data nebo složky vyberte zaškrťovací okénko pro datum nebo složku.

(3) MENU → [OK].

Zrušit vše:

Vymaže všechny značky DPOF.

Nastavení tisku:

Nastaví, zda se na snímky označené značkami DPOF vytiskne datum.

- Poloha nebo velikost data (uvnitř nebo vně snímku) se může lišit podle tiskárny.

Poznámka

- K následujícím souborům nelze přidat značku DPOF:
 - Snímky RAW
- Počet kopií nelze specifikovat.
- Některé tiskárny nepodporují funkci tisku data.

Digitální fotoaparát
DSC-RX100M5A

Vymazání zobrazeného snímku

Můžete vymazat zobrazený snímek. Odstraněný snímek nelze obnovit. Předem potvrďte snímek, který má být vymazán.

- 1 **Zobrazte snímek, který chcete vymazat.**
- 2 **Stiskněte tlačítko  (Vymazat).**
- 3 **Vyberte [Vymazat] pomocí řídicího kolečka.**

Poznámka

- Chráněné snímky nelze odstranit.

Příbuzné téma

- [Vymazání několika vybraných snímků \(Vymazat\)](#)

Digitální fotoaparát
DSC-RX100M5A

Vymazání několika vybraných snímků (Vymazat)

Můžete vymazat více vybraných snímků. Odstraněný snímek nelze obnovit. Předem potvrďte snímek, který má být vymazán.

1 MENU →  (Přehrávání) → [Vymazat] → požadované nastavení.

Podrobnosti o položkách menu

Více snímků:

Vymaže vybrané snímky.

(1) Vyberte snímky, které chcete vymazat, a pak stiskněte střed řídicího kolečka. V zaškrťovacím okénku se objeví značka ✓. Chcete-li zrušit výběr, stiskněte opět střed a odstraňte značku ✓.

(2) K vymazání dalších snímků opakujte krok (1).

(3) MENU → [OK].

Všechny v této složce:

Vymaže všechny snímky ve vybrané složce.

Všech. s tímto datem:

Vymazání všech snímků pořízených ve vybraném datu.

Tip

- Chcete-li odstranit všechny snímky (včetně snímků chráněných), proveďte příkaz [Formátovat].
- Pro zobrazení požadované složky nebo období vyberte při přehrávání požadovanou složku nebo datum provedením následujícího postupu:
 páčka (Přehled snímků) → vyberte lištu vlevo pomocí řídicího kolečka → vyberte požadovanou složku nebo datum pomocí horní/spodní strany řídicího kolečka.

Poznámka

- Chráněné snímky nelze odstranit.
- Položky menu, které lze zvolit, se liší podle nastavení režimu [Režim prohlížení].

Příbuzné téma

- [Vymazání zobrazeného snímku](#)
- [Formátovat](#)

Digitální fotoaparát
DSC-RX100M5A

Vymaz.potvrzení

Můžete nastavit, zda bude vybráno [Vymazat] nebo [Zrušit] jako výchozí nastavení na obrazovce potvrzení vymazání.

1 MENU →  (Nastavení) → [Vymaz.potvrzení] → požadované nastavení.

Podrobnosti o položce menu

Nejprve "vymaz":

[Vymazat] je vybráno jako výchozí nastavení.

Nejprve "zruš":

[Zrušit] je vybráno jako výchozí nastavení.

Digitální fotoaparát
DSC-RX100M5A

Prohlížení snímků na televizoru pomocí kabelu HDMI

K prohlížení snímků uložených na tomto přístroji na televizoru je třeba kabel HDMI (prodává se samostatně) a televizor HD vybavený konektorem HDMI.

- 1 Vypněte přístroj i televizor.
- 2 Připojte konektor mikro HDMI tohoto přístroje ke konektoru HDMI televizoru pomocí kabelu HDMI (prodává se samostatně).

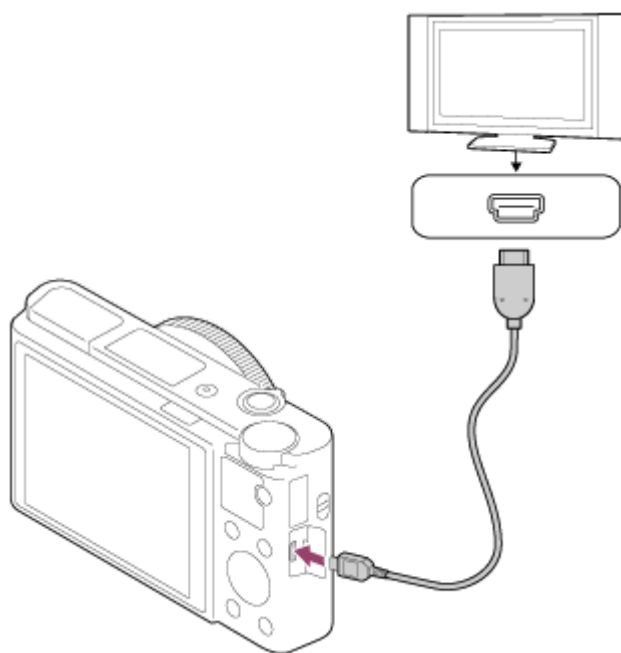



- 3 Zapněte televizor a přepněte vstup.
- 4 Zapněte přístroj.
Snímky pořízené přístrojem se objeví na obrazovce televizoru.
- 5 Vyberte snímek pomocí pravé/levé strany řídicího kolečka.

- Displej fotoaparátu na obrazovce přehrávání nesvítí.
- Pokud není zobrazena obrazovka přehrávání, stiskněte tlačítko  (přehrávání).

„BRAVIA“ Sync

Když připojíte přístroj k televizoru, který podporuje „BRAVIA“ Sync, kabelem HDMI (prodává se samostatně), můžete ovládat funkce přehrávání přístroje dálkovým ovládáním televizoru.





1. Po provedení výše uvedených kroků připojte fotoaparát k televizoru, vyberte MENU →  (Nastavení) → [Nastavení HDMI] → [OVLÁDÁNÍ HDMI] → [Zapnuto].
2. Stiskněte tlačítko SYNC MENU na dálkovém ovládání televizoru a vyberte požadovaný režim.
 - Pokud připojíte fotoaparát k televizoru pomocí kabelu HDMI, budou dostupné položky menu omezené.

- Pouze televizory, které podporují „BRAVIA“ Sync, mohou poskytovat činnosti SYNC MENU. Podrobnosti naleznete v návodu k obsluze přiloženém k televizoru.
- Pokud přístroj nežádoucím způsobem reaguje na dálkové ovládání televizoru v době, kdy je prostřednictvím připojení HDMI připojen k televizoru jiného výrobce, vyberte MENU →  (Nastavení) → [Nastavení HDMI] → [OVLÁDÁNÍ HDMI] → [Vypnuto].

Tip

- Tento přístroj je kompatibilní se standardem PhotoTV HD. Pokud připojíte zařízení kompatibilní se Sony PhotoTV HD kabelem HDMI (prodává se samostatně), bude televizor nastaven na obrazovou kvalitu vhodnou k prohlížení fotografií, a vy si budete moci užívat nového světa fotografií v úžasné vysoké kvalitě.
- Přístroj můžete připojit k zařízením kompatibilním se Sony PhotoTV HD prostřednictvím konektoru USB a kabelu USB.
- PhotoTV HD umožňuje vysokou kvalitu detailů, ostré a jasné barvy a zřetelnou strukturu.
- Podrobnosti naleznete v návodu k použití dodaném ke kompatibilnímu televizoru.



Poznámka

- Nepřipojujte přístroj a další zařízení využitím jejich výstupních konektorů. Jinak může nastat porucha.
- Některá zařízení možná nebudou správně pracovat po připojení k tomuto přístroji. Například je možné, že nepůjde obraz nebo zvuk.
- Použijte kabel HDMI s logem HDMI nebo originální kabel Sony.
- Použijte kabel HDMI který je kompatibilní s konektorem mikro HDMI přístroje a konektorem HDMI televizoru.
- Když je [ Výstup TC] nastaven na [Zapnuto], snímek možná nebude správně vyslán do televizoru nebo nahrávacího zařízení. V takových případech nastavte [ Výstup TC] na [Vypnuto].
- Pokud se snímky neobjeví na obrazovce televizoru správně, vyberte MENU →  (Nastavení) → [Nastavení HDMI] → [Rozlišení HDMI] → [2160p/1080p], [1080p] nebo [1080i] podle televizoru, který se má připojit.
- Když při výstupu HDMI přepnete video z 4K na obrazovou kvalitu HD nebo opačně, nebo změníte video na jinou snímkovou frekvenci, displej může ztmavnout. Nejedná se o závadu.
- Když nastavíte [ Formát souboru] na [XAVC S 4K] a budete pořizovat video s fotoaparátem připojeným k zařízení HDMI, snímky se nezobrazí na displeji.

Digitální fotoaparát
DSC-RX100M5A

Paměť (Nastavení snímání1/Nastavení snímání2)

Umožňuje registrovat až 3 často používaných režimů nebo nastavení produktu a až 4 (M1 až M4) na paměťovou kartu. Nastavení můžete vyvolat pouze voličem režimů.

- 1 V přístroji proveďte nastavení, které chcete registrovat.
- 2 MENU → 1 (Nastavení snímání1) → [MR 1/ 2 Paměť] → požadovaný počet.
- 3 Potvrďte stisknutím středu řídicího kolečka.

Položky, které lze registrovat

- Lze registrovat různé funkce pro snímání. Položky, které lze skutečně registrovat, se zobrazí v menu fotoaparátu.
- Clona (číslo F)
- Rychlost závěrky
- Rozsah optického zoomu

Změna registrovaných nastavení

Změňte nastavení na požadované a znovu registrujte nastavení na stejné číslo režimu.

Poznámka

- Pozice M1 až M4 lze zvolit pouze tehdy, pokud byla do přístroje vložena paměťová karta.
- Posun programu nelze registrovat.

Příbuzné téma

- [Vyvolat \(Nastavení snímání1/Nastavení snímání2\)](#)

Digitální fotoaparát
DSC-RX100M5A

Vlastní klávesa (fotografie/video/přehrávání)

Požadovanou funkci můžete přiřadit požadované klávese.

Některé funkce jsou k dispozici, pouze když jsou přiřazeny klávese vlastní. Například když přiřadíte [AF podle oka] k [Prostřední tlačítko] pro [📷 Vlastní klávesa], můžete při snímání snadno vyvolat [AF podle oka] jednoduše stisknutím středu řídicího kolečka.

- 1 MENU → 📷2 (Nastavení snímání2) → [📷 Vlastní klávesa], [📹 Vlastní klávesa] nebo [▶ Vlastní klávesa].
- 2 Na obrazovce výběru vyberte klávesu, ke které chcete přiřadit funkci, a stiskněte střed řídicího kolečka.
 - Klávesy, ke kterým lze přiřadit funkce, jsou různé pro [📷 Vlastní klávesa], [📹 Vlastní klávesa] a [▶ Vlastní klávesa].
 - Požadované funkce můžete přiřadit následujícím klávesám.

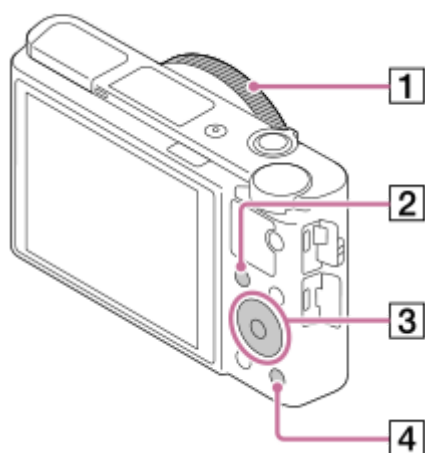

1. Ovládací kroužek
2. Tlačítko Fn/📷
3. Prostřední tlačítko/Levé tlačítko/Pravé tlačítko
4. Tlačítko C

- 3 Vyberte funkci, kterou chcete přiřadit.
 - Funkce, které lze přiřadit, se liší podle kláves.

Podrobnosti o položkách menu

📷 Vlastní klávesa:

Nastaví funkci vlastní klávesy, která se použije při snímání fotografií.

📹 Vlastní klávesa:

Nastaví funkci vlastní klávesy, která se použije při nahrávání videa. Můžete přiřadit jinou funkci než tu, kterou jste použili při snímání fotografií.

▶ Vlastní klávesa:

Nastaví funkci vlastní klávesy, která se použije při přehrávání snímků.

Příbuzné téma

- [Používání řídicího kolečka](#)
- [Standard ostření](#)

4-740-382-61(1) Copyright 2018 Sony Corporation

Digitální fotoaparát
DSC-RX100M5A

Nast. nabídky funkcí

Funkce, které se mají vyvolat stiskem tlačítka Fn (Funkce), lze přiřadit.

1 MENU →  **2** (Nastavení snímání2) → [Nast. nabídky funkcí] → nastavit funkci na požadované místo.

- Funkce, které lze přiřadit, se zobrazí na obrazovce výběru položek nastavení.

Digitální fotoaparát
DSC-RX100M5A

Otočení Av/Tv

Když měníte hodnotu clony nebo rychlost závěrky, nastaví směr otáčení řídicího kolečka.

1 MENU →  **2** (Nastavení snímání2) → [Otočení Av/Tv] → požadované nastavení.

Podrobnosti o položkách menu

Normální:

Nemění směr otáčení řídicího kolečka.

Obrácené:

Změní směr otáčení řídicího kolečka.

Digitální fotoaparát
DSC-RX100M5A

Zámek kolečka

Můžete nastavit, zda se uzamkne řídicí kolečko, když stisknete a přidržíte tlačítko Fn (Funkce) .

1 MENU →  2 (Nastavení snímání2) → [Zámek kolečka] → požadované nastavení.

Podrobnosti o položkách menu

Zamknout:

Uzamkne řídicí kolečko.

Odemknout:

Neuzamkne řídicí kolečko, ani když stisknete a přidržíte tlačítko Fn (Funkce).

Tip

- Zablokování lze uvolnit opětovným přidržením tlačítka Fn (Funkce).

Poznámka

- Když je [ Fce reg. obl. AF] nastaveno na [Zapnuto], [Zámek kolečka] je napevno nastaveno na [Odemknout].

Digitální fotoaparát
DSC-RX100M5A

Přidat položku

Můžete registrovat požadované položky menu do ★ (Mé menu) v MENU.

- 1 MENU → ★ (Mé menu) → [Přidat položku].
- 2 Vyberte položku, kterou chcete dodat do ★ (Mé menu), pomocí horní/spodní/levé/pravé strany řídicího kolečka.
- 3 Vyberte cíl pomocí horní/spodní/levé/pravé části řídicího kolečka.

Tip

- Do ★ (Mé menu) můžete dodat až 30 položek.

Poznámka

- Do ★ (Mé menu) nemůžete dodat následující položky.
 - Jakákoli položka v MENU →  (Přehrávání)
 - [Zobr. na televizoru]

Příbuzné téma

- [Seřadit položky](#)
- [Vymazat položku](#)
- [Používání položek MENU](#)

Digitální fotoaparát
DSC-RX100M5A

Seřadit položky

Můžete přeskládat položky menu dodané do ★ (Mé menu) v MENU.

- 1 MENU → ★ (Mé menu) → [Seřadit položky].
 - 2 Vyberte položku, kterou chcete přesunout, pomocí horní/spodní/levé/pravé strany řídicího kolečka.
 - 3 Vyberte cíl pomocí horní/spodní/levé/pravé části řídicího kolečka.
-

Příbuzné téma

- [Přidat položku](#)

Digitální fotoaparát
DSC-RX100M5A

Vymazat položku

Můžete vymazat položky menu dodané do ★ (Mé menu) z MENU.

1 MENU → ★ (Mé menu) → [Vymazat položku].

2 Vyberte položku, kterou chcete vymazat, pomocí horní/spodní/levé/pravé strany řídicího kolečka a pak vymažte vybranou položku stisknutím středu.

Tip

- Pro vymazání všech položek na stránce vyberte MENU → ★ (Mé menu) → [Vymazat stránku].
- Můžete vymazat všechny položky dodané do ★ (Mé menu) výběrem MENU → ★ (Mé menu) → [Vymazat vše].

Příbuzné téma

- [Vymazat stránku](#)
- [Vymazat vše](#)
- [Přidat položku](#)

Digitální fotoaparát
DSC-RX100M5A

Vymazat stránku

Můžete vymazat všechny položky menu dodané ke stránce v ★ (Mé menu) v MENU.

1 MENU → ★ (Mé menu) → [Vymazat stránku].

2 Vyberte stránku, kterou chcete vymazat, pomocí levé/pravé strany řídicího kolečka a poté vymažte položky stisknutím středu řídicího kolečka.

Příbuzné téma

- [Přidat položku](#)
- [Vymazat vše](#)

Digitální fotoaparát
DSC-RX100M5A

Vymazat vše

Můžete vymazat všechny položky menu dodané do ★ (Mé menu) v MENU.

1 MENU → ★ (Mé menu) → [Vymazat vše].

2 Vyberte položku [OK].

Příbuzné téma

- [Přidat položku](#)
- [Vymazat stránku](#)

Digitální fotoaparát
DSC-RX100M5A

Auto prohlíž.

Zaznamenaný snímek lze ihned po pořízení zkontrolovat na displeji. Můžete také nastavit dobu zobrazení pro automatické prohlížení.

1 MENU →  2 (Nastavení snímání2) → [Auto prohlíž.] → požadované nastavení.

Podrobnosti o položce menu

10 s/5 s/2 s:

Zaznamenané snímky se na vybranou dobu zobrazí ihned po pořízení na displeji. Pokud během automatického náhledu aktivujete funkci zvětšení, můžete tento snímek zkontrolovat ve zvětšeném rozsahu.

Vypnuto:

Nezobrazí automatické prohlížení.

Poznámka

- Když používáte funkci, která provádí zpracování snímku, zobrazí se dočasně snímek před zpracováním a poté snímek po zpracování.
- Nastavení DISP (nastavení zobrazení) se použijí pro zobrazení automatického náhledu.

Příbuzné téma

- [Zvětšení přehrávaného snímku \(Zvětšit\)](#)

Digitální fotoaparát
DSC-RX100M5A

Displej živ. náhledu

Určuje, zda se na displeji budou zobrazovat snímky upravené pomocí kompenzace expozice, vyvážení bílé, [Kreativní styl] nebo [Obrazový efekt].

1 MENU →  2 (Nastavení snímání2) → [Displej živ. náhledu] → požadované nastavení.

Podrobnosti o položce menu

Efekt nastavení Zap.:

Zobrazí živý náhled v podmínkách blízkých tomu, jak bude vypadat snímek po aplikaci všech vašich nastavení. Toto nastavení je užitečné, když chcete pořizovat snímky a kontrolovat výsledný záběr na obrazovce živého náhledu.

Efekt nastavení Vyp.:

Ukazuje živý náhled bez efektů kompenzace expozice, vyvážení bílé, [Kreativní styl] nebo [Obrazový efekt]. Když se použije toto nastavení, můžete snadno zkontrolovat kompozici snímku.

Živý náhled se vždy zobrazí se správným jasnem, i v režimu [Ruční expozice].

Když je vybrán [Efekt nastavení Vyp.], zobrazí se na obrazovce živého náhledu ikona **VIEW**.

Tip

- Když používáte blesk třetí strany, například studiový blesk, může být zobrazení živého náhledu pro některá nastavení rychlosti závěrky tmavé. Při nastavení [Displej živ. náhledu] na [Efekt nastavení Vyp.] bude Živý náhled zobrazen jasně, takže lze kompozici snadno zkontrolovat.

Poznámka

- [Displej živ. náhledu] nelze nastavit na [Efekt nastavení Vyp.] v následujících režimech snímání:
 - [Inteligentní auto]
 - [Super auto]
 - [Plynulé panoráma]
 - [Video]
 - [Vys. sním. frekvence]
 - [Volba scény]
- Když je [Displej živ. náhledu] nastaven na [Efekt nastavení Vyp.], jas pořízeného snímku nebude stejný jako jas zobrazený v živém náhledu.

Digitální fotoaparát
DSC-RX100M5A

R. Mřížky

Nastaví, zda se zobrazí rastr mřížky. Rastr mřížky vám pomůže upravit kompozici snímků.

1 MENU →  **2** (Nastavení snímání2) → [R. Mřížky] → požadované nastavení.

Podrobnosti o položkách menu

Pravidlo třet. mřížky:

Hlavní objekty umístěte poblíž jedné z čar mřížky, která rozděluje snímek na třetiny, abyste získali dobře vyváženou kompozici.

Čtvercová mřížka:

Čtverce mřížky usnadňují ověření vodorovné úrovně kompozice. To je užitečné při posuzování kompozice při snímání krajin, záběrů zblízka nebo když používáte fotoaparát ke skenování.

Diag. + čtv. mřížka:

Umístěním objektu na příčnou čáru vyjádříte povznášející a silné city.

Vypnuto:

Nezobrazí rastr mřížky.

Digitální fotoaparát
DSC-RX100M5A

FINDER/MONITOR

Nastaví způsob přepínání zobrazení mezi hledáčkem a displejem.

1 MENU →  2 (Nastavení snímání2) → [FINDER/MONITOR] → požadované nastavení.

Podrobnosti o položkách menu

Auto:

Když se podíváte do hledáčku, zareaguje oční snímač a zobrazení se automaticky přepne na hledáček.





Hledáček(manuál):

Displej je vypnutý a snímek se zobrazí pouze v hledáčku.

Displej(manuál):

Hledáček se vypne a snímek se vždy zobrazí na displeji.

Tip

- Funkci [FINDER/MONITOR] můžete přiřadit k požadované klávese.
MENU →  2 (Nastavení snímání2) → [ Vlastní klávesa], [ Vlastní klávesa] nebo [ Vlastní klávesa] → nastavte [Vol. Finder/Monitor] k požadované klávese.
- Pokud chcete ponechat zobrazení hledáčku nebo zobrazení na displeji, předem nastavte [FINDER/MONITOR] na [Hledáček(manuál)] nebo [Displej(manuál)].
Když se přestanete dívat přes hledáček, můžete ponechat displej vypnutý při snímání, když nastavíte zobrazení na displeji na [Displej vypnutý] pomocí tlačítka DISP. Vyberte MENU →  2 (Nastavení snímání2) → [Tlačítko DISP] → [Monitor] a předem zaškrtněte [Displej vypnutý].

Poznámka

- Když je zatlačen hledáček, snímky se vždy zobrazí na displeji bez ohledu na nastavení [FINDER/MONITOR].

Příbuzné téma

- [Vlastní klávesa \(fotografie/video/přehrávání\)](#)
- [Tlačítko DISP \(Monitor/Hledáček\)](#)

Digitální fotoaparát
DSC-RX100M5A

Jas displeje

Nastavte jas displeje.

1 MENU →  (Nastavení) → [Jas displeje] → požadované nastavení.

Podrobnosti o položkách menu



Manuál:

Nastaví jas v rozsahu od -2 do +2.

Slunečno:

Nastaví jas správně pro snímání venku.

Poznámka

- Nastavení [Slunečno] je příliš jasné pro snímání uvnitř. Nastavte [Jas displeje] na [Manuál] pro snímání uvnitř.
- Jas displeje nelze nastavit v následujících situacích. Maximální jas bude [±0].
 - Když je [ Formát souboru] nastaven na [XAVC S 4K].
 - Když je [ Formát souboru] nastaven na [XAVC S HD] a [ Nast. záznamu] je nastaveno na [120p]/[100p].
- Jas displeje je napevno nastaven na [-2], když pořizujete video pomocí funkcí Wi-Fi.

Digitální fotoaparát
DSC-RX100M5A

Jas hledáčku

Při používání hledáčku upravuje tento přístroj jas hledáčku podle okolního prostředí.

1 MENU →  (Nastavení) → [Jas hledáčku] → požadované nastavení.

Podrobnosti o položkách menu



Auto:

Nastaví jas automaticky.

Manuál:

Vybere jas hledáčku v rozsahu od -2 do +2.

Poznámka

- Jas hledáčku nelze nastavit v následujících situacích. Maximální jas bude [±0].
 - Když je  [Formát souboru] nastaven na [XAVC S 4K].
 - Když je  [Formát souboru] nastaven na [XAVC S HD] a  [Nast. záznamu] je nastaveno na [120p]/[100p].

Digitální fotoaparát
DSC-RX100M5A

Tepł. barvy hledáčku

Upraví barevnou teplotu elektronického hledáčku.

1 MENU →  (Nastavení) → [Tepł. barvy hledáčku] → požadované nastavení.

Podrobnosti o položce menu

– 2 až +2:

Když vyberete „–“, obrazovka hledáčku se změni na teplejší barvu a když vyberete „+“, změni se na chladnější barvu.

Digitální fotoaparát
DSC-RX100M5A

Funkce pro zavř. VF

Nastaví, zda se vypne napájení, když je hledáček zasunutý.

1 MENU →  (Nastavení) → [Funkce pro zavř. VF] → požadované nastavení.

Podrobnosti o položkách menu

Vypne napájení:

Vypne napájení, když je hledáček zasunutý.

Nevypne napájení:

Nevypne napájení, když je hledáček zasunutý.

Poznámka

- Před zasunutím hledáčku zasuňte do hledáčku očníci. Pokud se budete snažit zasunout hledáček do fotoaparátu s vysunutou očníci, hledáček se může tlakem poškodit.

Digitální fotoaparát
DSC-RX100M5A

Kvalita zobrazení

Můžete změnit kvalitu zobrazení.

1 MENU →  (Nastavení) → [Kvalita zobrazení] → požadované nastavení.

Podrobnosti o položce menu

Vysoké:

Zobrazí ve vysoké kvalitě.

Standardní:

Zobrazí ve standardní kvalitě.



Poznámka

- Když je nastaveno [Vysoké], bude spotřeba akumulátoru vyšší, než když je nastaveno [Standardní].
- Když teplota fotoaparátu vzroste, nastavení bude možná uzamčeno na [Standardní].

Digitální fotoaparát
DSC-RX100M5A

Monitoring jasu

Umožňuje upravit kompozici při snímání v tmavém prostředí. Díky prodloužení doby expozice můžete zkontrolovat kompozici v hledáčku nebo na displeji i v tmavém prostředí, například pod noční oblohou.

- 1 MENU** →  **2 (Nastavení snímání2)** → [ **Vlastní klávesa**] → přiřadte funkci [**Monitoring jasu**] požadované klávese.
- 2 Stiskněte klávesu, ke které jste přiřadili funkci [Monitoring jasu], a pak pořídte snímek.**
 - Jas setrvá i po snímání vlivem [Monitoring jasu].
 - Pro návrat jasu displeje k normálu stiskněte znovu klávesu, ke které jste přiřadili funkci [Monitoring jasu].

Poznámka

- Při [Monitoring jasu] se [Displej živ. náhledu] automaticky přepne na [Efekt nastavení Vyp.] a hodnoty nastavení, jako například kompenzace expozice, nebudou na displeji živého náhledu zohledněny. Doporučuje se používat [Monitoring jasu] pouze na tmavých místech.
- [Monitoring jasu] bude automaticky zrušen v následujících situacích.
 - Když je fotoaparát vypnutý.
 - Když se režim snímání změní z P/A/S/M na režim, který není P/A/S/M.
 - Když je režim ostření nastaven na něco jiného než ruční ostření.
 - Když je provedeno [ Asistent MF].
 - Když je vybráno [Zvětšení zaostření].
- Při [Monitoring jasu] může být rychlost závěrky pomalejší než normální při snímání na tmavých místech. Protože se naměřený rozsah jasu rozšíří, může se změnit expozice.

Příbuzné téma

- [Displej živ. náhledu](#)

Digitální fotoaparát
DSC-RX100M5A

Formátovat

Když používáte paměťovou kartu s tímto fotoaparátem poprvé, doporučujeme kartu ve fotoaparátu naformátovat kvůli stabilnímu výkonu karty. Formátování navždy vymaže všechna data na paměťové kartě a je nevratné. Cenná data si uložte do počítače, atd.

1 MENU →  (Nastavení) → [Formátovat].

Poznámka

- Formátování trvale vymaže všechna data včetně chráněných snímků a registrovaných nastavení (od M1 do M4).
- Kontrolka přístupu se při formátování rozsvítí. Nevytahujte paměťovou kartu, pokud svítí kontrolka přístupu.
- Formátujte paměťovou kartu v tomto fotoaparátu. Pokud budete formátovat paměťovou kartu na počítači, možná nepůjde paměťová karta použít. Záleží na typu formátování.
- Dokončení formátování bude možná trvat několik minut. Záleží na paměťové kartě.
- Pokud je zbývající nabití bloku akumulátorů nižší než 1%, nemůžete paměťovou kartu formátovat.

Digitální fotoaparát
DSC-RX100M5A

Číslo souboru

Vybere, jak přiřazovat čísla souborů k fotografiím.

1 MENU →  (Nastavení) → [Číslo souboru] → požadované nastavení.

Podrobnosti o položce menu

Série:

Přístroj přiřadí čísla souborů postupně až do „9999“ bez resetování.

Resetovat :

Přístroj resetuje čísla, když je soubor nahrán do nové složky, a přiřadí souborům čísla začínající od „0001“.
(Když nahrávací složka obsahuje soubor, přiřadí se číslo o jednu vyšší, než je nejvyšší přiřazené číslo.)

Digitální fotoaparát
DSC-RX100M5A

Nast. jméno souboru

Pro snímky, které pořizujete, můžete určit tři první znaky názvu souboru.

- 1 **MENU** →  (Nastavení) → **[Nast. jméno souboru]**.
- 2 Vyberte pole zadání pro název souboru, aby se na displeji zobrazila klávesnice, a pak zadejte tři znaky, které jste zvolili.

Poznámka

- Lze zadávat jen velká písmena, číslice a podtržítka. Podtržítka však nelze zadat jako první znak.
- Tři znaky názvu souboru, které určíte pomocí [Nast. jméno souboru], budou aplikovány pouze na snímky, které pořídíte po změně nastavení.

Příbuzné téma

- [Jak používat klávesnici](#)

Digitální fotoaparát
DSC-RX100M5A

Zobr. info o médiu.

Zobrazí dobu pro nahrávání videa pro vloženou paměťovou kartu. Zobrazí také počet fotografií, které lze nahrát na vloženou paměťovou kartu.

1 MENU →  (Nastavení) → [Zobr. info o médiu.].

Digitální fotoaparát
DSC-RX100M5A

Výběr složky záz. **.**

Pokud je [Název složky] nastaven na [Stand.forma] a existují 2 nebo více složek, můžete vybrat složku na paměťové kartě, kam se snímky budou nahrávat.

1 MENU →  (Nastavení) → [Výběr složky záz.] → požadovaná složka.

Poznámka

- Když je [Název složky] nastaven na [Forma času], nelze vybrat složku.

Příbuzné téma

- [Název složky](#)

Digitální fotoaparát
DSC-RX100M5A

Nová složka

Vytvoří novou složku na paměťové kartě pro nahrávání fotografií. Vytvoří se nová složka s číslem složky o jedno vyšším, než je nejvyšší číslo momentálně používané složky. Snímky se nahrají do nově vytvořené složky.

1 MENU →  (Nastavení) → [Nová složka].

Poznámka

- Pokud do přístroje vložíte paměťovou kartu, která se používala v jiném zařízení, a budete fotografovat snímky, automaticky se vytvoří nová složka.
- Do jedné složky lze uložit až 4 000 snímků. Když je kapacita složky překročena, může se automaticky vytvořit nová složka.

Digitální fotoaparát
DSC-RX100M5A

Název složky

Fotografie jsou nahrány do složky, která se automaticky vytvořila uvnitř složky DCIM na paměťové kartě. Způsob přiřazování názvů složek lze změnit.

1 MENU →  (Nastavení) → [Název složky] → požadované nastavení.

Podrobnosti o položce menu

Stand.forma:

Forma názvu složky je následující: číslo složky + MSDCF.

Příklad: 100MSDCF

Forma času:

Forma názvu složky je následující: číslo složky + Y (poslední číslo)/MM/DD.

Příklad: 10080405 (Číslo složky: 100, datum: 04/05/2018)

Poznámka

- Nelze změnit nastavení [Název složky] pro videa.

Digitální fotoaparát
DSC-RX100M5A

Obnovit DB snímků

Pokud byste obrazové soubory zpracovávali na počítači, mohlo by dojít k problémům v souboru databáze obrazů. V takových případech se nebudou snímky z paměťové karty přehrávat na tomto přístroji. Pokud se tyto problémy vyskytnou, opravte soubor pomocí [Obnovit DB snímků].

1 MENU →  (Nastavení) → [Obnovit DB snímků] → [Zadat].

Poznámka

- Použijte dostatečně nabitý akumulátor. Nízká kapacita akumulátoru při opravách může poškodit data.

Digitální fotoaparát
DSC-RX100M5A

Zvukové signály

Vybere, zda přístroj bude produkovat zvuk.

1 MENU →  **2** (Nastavení snímání2) → [Zvukové signály] → požadované nastavení.

Podrobnosti o položkách menu

Zapnuto: všechno:

Zvuky vznikají například během ostření při namáčknutí spouště.

Zap.: pouze závěrka:

Vzniká pouze zvuk závěrky.

Vypnuto:

Žádný zvuk nevzniká.



Poznámka

- Pokud je [Režim ostření] nastaven na [Průběžné AF], fotoaparát při ostření na objekt nepípne.

Digitální fotoaparát
DSC-RX100M5A

Zapsat datum (fotografie)

Nastaví, zda se na fotografii nahraje datum záznamu.

1 MENU →  2 (Nastavení snímání2) → [ Zapsat datum] → požadované nastavení.

Podrobnosti o položce menu

Zapnuto:

Nahraje datum záznamu.

Vypnuto:

Nenahraje datum záznamu.

Poznámka

- Jak jednou nahrajete snímky s datem, nelze později datum ze snímků vymazat.
- Když při tisku snímků na počítači nebo tiskárně nastavíte přístroj tak, aby tiskl datum, vytiskne se datum dvakrát.
- Čas nahrávky snímku nelze na snímek vytisknout.
- Funkce [ Zapsat datum] není k dispozici pro snímky ve formátu RAW.

Digitální fotoaparát
DSC-RX100M5A

Nabídka Dlaždice

Zvolí, zda při stisku tlačítka MENU bude vždy zobrazena první obrazovka menu.

1 MENU →  (Nastavení) → [Nabídka Dlaždice] → požadované nastavení.

Podrobnosti o položce menu

Zapnuto:

Vždy zobrazí první obrazovku menu (nabídka dlaždice).

Vypnuto:

Deaktivuje zobrazení nabídky dlaždice.

Digitální fotoaparát
DSC-RX100M5A

Průvod. ovl. režimů

Otočením voliče režimů můžete zobrazit popis režimu snímání a změnit nastavení, která jsou pro daný režim snímání k dispozici.

1 MENU →  (Nastavení) → [Průvod. ovl. režimů] → požadované nastavení.

Podrobnosti o položce menu

Zapnuto:

Zobrazí nápovědu voliče režimů.

Vypnuto:

Nezobrazí nápovědu voliče režimů.

Digitální fotoaparát
DSC-RX100M5A

Zaháj. úsp. energie

Můžete nastavit i dobu, za kterou se napájení automaticky vypne.

1 MENU →  (Nastavení) → [Zaháj. úsp. energie] → požadované nastavení.

Podrobnosti o položce menu

30 min./5 min./2 min./1 min.

Poznámka

- Funkce úspory energie není aktivována, pokud je napájení dodáváno přes USB, při přehrávání prezentací nebo nahrávání videoklipů nebo při připojení k počítači nebo televizoru.

Digitální fotoaparát
DSC-RX100M5A

Volič NTSC/PAL

Přehrává videa nahraná přístrojem na televizoru se systémem NTSC/PAL.

1 MENU →  (Nastavení) → [Volič NTSC/PAL] → [Zadat]

Poznámka

- Pokud vložíte paměťovou kartu, která byla již dříve formátovaná jiným video systémem, objeví se hlášení, že musíte kartu znovu zformátovat.
Když chcete nahrávat pomocí jiného systému, přeformátujte paměťovou kartu nebo použijte jinou paměťovou kartu.
- Když provedete [Volič NTSC/PAL] a nastavení se změní z výchozího, objeví se na spouštěcí obrazovce hlášení „Spuštěno NTSC.“ nebo „Spuštěno PAL.“.

Digitální fotoaparát
DSC-RX100M5A

Nastavení HDMI: Rozlišení HDMI

Když připojíte přístroj k televizoru s vysokým rozlišením (HD) s konektory HDMI kabelem HDMI (prodává se samostatně), můžete si pro výstup snímků do televizoru vybrat rozlišení HDMI.

1 MENU →  (Nastavení) → [Nastavení HDMI] → [Rozlišení HDMI] → požadované nastavení.

Podrobnosti o položce menu

Auto:

Přístroj automaticky rozpozná televizor HD a nastaví výstupní rozlišení.

2160p/1080p:

Vysílá signály v 2160p/1080p.

1080p:

Vysílá signály v obrazové kvalitě HD (1080p).

1080i:

Vysílá signály v obrazové kvalitě HD (1080i).



Poznámka

- Pokud se snímky nezobrazí správně pomocí nastavení [Auto] vyberte buď [1080i], [1080p] a nebo [2160p/1080p], podle toho, jaký televizor má být připojen.

Digitální fotoaparát
DSC-RX100M5A

Nastavení HDMI: Výstup 24p/60p (video) (Pouze pro modely kompatibilní s 1080 60i)

Můžete nastavit 1080/24p nebo 1080/60p jako výstupní formát HDMI, když je  [Nast. záznamu] nastaveno na [24p 50M], [24p 60M] nebo [24p 100M].

- 1 MENU →  (Nastavení) → [Nastavení HDMI] → [Rozlišení HDMI] → [1080p] nebo [2160p/1080p].
- 2 MENU →  (Nastavení) → [Nastavení HDMI] → [ Výstup 24p/60p] → požadované nastavení.

Podrobnosti o položkách menu

60p:

Videa budou ve výstupu 60p.

24p:

Videa budou ve výstupu 24p.

Poznámka

- Kroky 1 a 2 lze nastavit v různém pořadí.

Příbuzné téma

- [Nast. záznamu \(video\)](#)

Digitální fotoaparát
DSC-RX100M5A

Nastavení HDMI: Zobraz. info. HDMI

Vybere, zda se zobrazí informace o snímání, když je přístroj připojen k televizoru kabelem HDMI (prodává se samostatně).

1 MENU →  (Nastavení) → [Nastavení HDMI] → [Zobraz. info. HDMI] → požadované nastavení.

Podrobnosti o položce menu

Zapnuto:

Zobrazí informace o snímání na televizoru.

Nahraný snímek a informace o snímání se zobrazí na televizoru a na displeji fotoaparátu se nezobrazí nic.

Vypnuto:

Nezobrazí informace o snímání na televizoru.

Na televizoru se zobrazí pouze nahraný snímek a na displeji fotoaparátu se zobrazí nahraný snímek a informace o snímání.

Poznámka

- Když je přístroj připojen k televizoru kompatibilnímu s 4K, automaticky se vybere [Vypnuto].
- Když nastavíte [ Formát souboru] na [XAVC S 4K] a budete pořizovat video s fotoaparátem připojeným k zařízení HDMI, snímky se nezobrazí na displeji.

Digitální fotoaparát
DSC-RX100M5A

Nastavení HDMI: Výstup TC (video)

Nastaví, zda se při výstupu signálu do jiných zařízení pro profesionální použití navrství informace TC (časový kód) do výstupního signálu přes konektor HDMI.

Tato funkce zašle informace o časovém kódu do výstupního signálu HDMI. Přístroj vysílá informace časového kódu jako digitální data, nikoli jako obrázek zobrazený na displeji. Připojené zařízení tak může využít digitálních údajů, aby rozpoznalo časové údaje.

1 MENU →  (Nastavení) → [Nastavení HDMI] → [ Výstup TC] → požadované nastavení.

Podrobnosti o položce menu



Zapnuto:

Časový kód se vysílá do dalších zařízení.

Vypnuto:

Časový kód se nevysílá do dalších zařízení.

Poznámka

- Když je [ Výstup TC] nastaven na [Zapnuto], snímek možná nebude správně vyslán do televizoru nebo nahrávacího zařízení. V takových případech nastavte [ Výstup TC] na [Vypnuto].

Digitální fotoaparát
DSC-RX100M5A

Nastavení HDMI: Ovládání REC (video)

Pokud připojíte fotoaparát k externímu rekordéru/přehrávači, můžete spuštění a zastavení nahrávání rekordéru/přehrávače ovládat dálkově fotoaparátem.

1 MENU →  (Nastavení) → [Nastavení HDMI] → [ Ovládání REC] → požadované nastavení.

Podrobnosti o položkách menu

Zapnuto:







 STBY Fotoaparát může vyslat příkaz pro nahrávání externímu rekordéru/přehrávači.

 REC Fotoaparát vysílá příkaz pro nahrávání externímu rekordéru/přehrávači.

Vypnuto:

Fotoaparát není schopen vyslat příkaz externímu rekordéru/přehrávači, aby spustil nebo ukončil nahrávání.

Poznámka

- K dispozici pro externí rekordéry/přehrávače kompatibilní s [ Ovládání REC].
- Když používáte funkci [ Ovládání REC], nastavte režim snímání na  (Video).
- Když je [ Výstup TC] nastaven na [Vypnuto], nemůžete používat funkci [ Ovládání REC].
- I když se zobrazí  REC, nemusí externí rekordér/přehrávač pracovat správně. Záleží na nastaveních nebo stavu rekordéru/přehrávače. Před použitím zkontrolujte, zda externí rekordér/přehrávač pracuje správně.

Digitální fotoaparát
DSC-RX100M5A

Nastavení HDMI: OVLÁDÁNÍ HDMI

Když připojíte přístroj k televizoru kompatibilnímu s „BRAVIA“ Sync kabelem HDMI (prodává se samostatně), můžete ovládat přístroj, když namíříte dálkové ovládání televizoru na televizor.

- 1 MENU →  (Nastavení) → [Nastavení HDMI] → [OVLÁDÁNÍ HDMI] → požadované nastavení.**
- 2 Připojte přístroj k televizoru kompatibilnímu s „BRAVIA“.**

Vstup z televizoru je automaticky přepnut a snímky z přístroje se zobrazí na obrazovce televizoru.
- 3 Stiskněte tlačítko SYNC MENU na dálkovém ovládání televizoru.**
- 4 Přístroj ovládejte dálkovým ovládáním televizoru.**

Podrobnosti o položce menu

Zapnuto:

Tento přístroj můžete ovládat dálkovým ovládáním televizoru.

Vypnuto:

Tento přístroj nemůžete ovládat dálkovým ovládáním televizoru.

Poznámka

- Pokud připojíte tento přístroj k televizoru pomocí kabelu HDMI, budou dostupné položky menu omezené.
- [OVLÁDÁNÍ HDMI] je dostupné pouze s televizorem kompatibilním s „BRAVIA“ Sync. Činnost SYNC MENU se liší podle televizoru, který používáte. Podrobnosti naleznete v návodu k obsluze přiloženém k televizoru.
- Pokud přístroj nežádoucím způsobem reaguje na dálkové ovládání televizoru v době, kdy je prostřednictvím připojení HDMI připojen k televizoru jiného výrobce, vyberte MENU →  (Nastavení) → [Nastavení HDMI] → [OVLÁDÁNÍ HDMI] → [Vypnuto].



Digitální fotoaparát
DSC-RX100M5A

Nastavení HDMI: Zvuk. výst. HDMI (video)

Když je fotoaparát připojen k externímu zařízení, například televizoru prostřednictvím kabelu HDMI (prodává se samostatně), při snímání videa a v pohotovostním režimu se zvuk zachycený mikrofonom fotoaparátu vysílá do externího zařízení. Při snímání můžete kontrolovat zvuk i obraz z externího zařízení.

Pohotovostní režim pro snímání videa

Jedná se o stav před tím, než začnete snímat video stisknutím tlačítka MOVIE, poté, co otočíte volič režimů na  (Video) a nastavíte hodnoty pro rychlost závěrky a clonu. Na displeji se objeví ikona „STBY“.

1 MENU →  (Nastavení) → [Nastavení HDMI] → [ Zvuk. výst. HDMI] → požadované nastavení.

Podrobnosti o položkách menu

Zapnuto:

Zvuk je vysílán do externího zařízení.

Vypnuto:

Zvuk není vysílán do externího zařízení.

Poznámka

- Při výstupu audia HDMI se neprodukuje elektronický zvuk při nahrávání nebo ukončování nahrávání videa, i když [Zvukové signály] jsou nastaveny na [Zapnuto].

Příbuzné téma

- [Prohlížení snímků na televizoru pomocí kabelu HDMI](#)

Digitální fotoaparát
DSC-RX100M5A

Spojení USB

Vybere způsob připojení USB, když je přístroj připojen k počítači atd.

Předem vyberte MENU →  (Síť) → [Ovl. smartphonem] → [Ovl. smartphonem] → [Vypnuto].

1 MENU →  (Nastavení) → [Spojení USB] → požadované nastavení.

Podrobnosti o položce menu

Auto:

Automaticky provede spojení hromadné paměti nebo MTP podle počítače nebo zařízení USB, která mají být připojena. Počítače s Windows 7, Windows 8.1 nebo Windows 10 jsou připojeny v MTP a jejich jedinečné funkce jsou připraveny k použití.

Hrom.paměť:

Provede připojení hromadné paměti mezi přístrojem, počítačem a dalšími zařízeními USB.

MTP:

Provede připojení MTP mezi přístrojem, počítačem a dalšími zařízeními USB. Počítače s Windows 7, Windows 8.1 nebo Windows 10 jsou připojeny v MTP a jejich jedinečné funkce jsou připraveny k použití.

Dálkově z počítače:

Pro ovládání přístroje z počítače, například funkcí snímání nebo ukládání snímků v počítači, používá Imaging Edge

Poznámka

- Navázání spojení mezi přístrojem a počítačem může trvat jistou dobu, když je [Spojení USB] nastaveno na [Auto].

Příbuzné téma

- [Nast. Dálkově z poč.: Cíl uložení fotografie](#)
- [Nast. Dálkově z poč.: Ul. sn. RAW+J do PC](#)

Digitální fotoaparát
DSC-RX100M5A

Nastavení USB LUN

Zvyšuje kompatibilitu omezením funkcí spojení USB.

1 MENU →  (Nastavení) → [Nastavení USB LUN] → požadované nastavení.

Podrobnosti o položce menu

Více:

Běžně používejte [Více].

Jeden:

Nastavte [Nastavení USB LUN] na [Jeden], pouze pokud se nemůžete připojit.

Digitální fotoaparát
DSC-RX100M5A

Napájení USB

Když je přístroj připojen k počítači nebo zařízení USB, nastaví, zda se napájení bude dodávat kabelem mikro USB.

1 MENU →  (Nastavení) → [Napájení USB] → požadované nastavení.

Podrobnosti o položkách menu

Zapnuto:

Když je přístroj připojen k počítači atd., bude napájení dodáváno do přístroje kabelem mikro USB.

Vypnuto:

Napájení se do přístroje nedodává kabelem mikro USB, když je přístroj připojen k počítači atd. Pokud použijete přiložený síťový adaptér, napájení se bude dodávat, i když vyberete [Vypnuto].

Činnosti dostupné při napájení pomocí kabelu USB

Následující tabulka ukazuje, které činnosti jsou dostupné/nedostupné při napájení pomocí kabelu USB. Zaškrtnutí označuje, že činnost je dostupná a „—“ označuje, že činnost je nedostupná.

Činnost	Dostupná/Nedostupná
Snímání	✓
Přehrávání snímků	✓
Připojení Wi-Fi/NFC	✓
Nabíjení bloku akumulátorů	—
Zapnutí fotoaparátu bez vloženého bloku akumulátorů	—

Poznámka

- Pro dobíjení napájení kabelem USB vložte blok akumulátorů do přístroje.

Digitální fotoaparát
DSC-RX100M5A

Nast. Dálkově z poč.: Cíl uložení fotografie

Nastaví, zda se fotografie uložené ve fotoaparátu a počítači při snímání ve funkci vzdáleného PC uloží. Toto nastavení je užitečné, když chcete zkontrolovat nahrané snímky ve fotoaparátu, aniž byste fotoaparát opustili.

* Vzdálené PC: Používá „Imaging Edge“ k ovládní přístroje z počítače včetně takových funkcí jako snímání a ukládání snímků v počítači.

1 MENU →  (Nastavení) → [Nast. Dálkově z poč.] → [Cíl uložení fotografie] → požadované nastavení.

Podrobnosti o položce menu

Pouze počítač:

Uloží fotografie pouze do počítače.

Počítač+sním. zařiz.:

Uloží fotografie do počítače a do fotoaparátu.

Poznámka

- Při snímání se vzdáleným PC nemůžete měnit nastavení pro [Cíl uložení fotografie]. Upravte nastavení před začátkem snímání.
- Pokud vložíte paměťovou kartu, na kterou nelze nahrávat, nemůžete pořizovat fotografie, i když vyberete [Počítač+sním. zařiz.].
- Pokud vyberete [Počítač+sním. zařiz.] a ve fotoaparátu není vložena paměťová karta, nemůžete uvolnit závěrku, i když je [Uvolnit bez karty] nastaveno na [Povolit].
- Při přehrávání fotografií ve fotoaparátu nemůžete snímat se vzdáleným PC.

Příbuzné téma

- [Spojení USB](#)
- [Uvolnit bez karty](#)
- [Nast. Dálkově z poč.: Ul. sn. RAW+J do PC](#)

Digitální fotoaparát
DSC-RX100M5A

Nast. Dálkově z poč.: Ul. sn. RAW+J do PC

Vybere typ souboru pro snímky, které se mají přenést do počítače při snímání se vzdáleným PC.

Při fotografování se vzdáleným PC, nezobrazí aplikace na počítači snímek, dokud nebude zcela přenesený. Při snímání RAW+JPEG můžete zvýšit rychlost zpracování zobrazení, když přenesete pouze snímky JPEG, namísto abyste přenášeli snímky RAW i JPEG.

* Vzdálené PC: Používá Imaging Edge k ovládání přístroje z počítače, včetně takových funkcí jako snímání a ukládání snímků v počítači.

1 MENU →  (Nastavení) → [Nast. Dálkově z poč.] → [Ul. sn. RAW+J do PC] → požadované nastavení.

Podrobnosti o položce menu

RAW & JPEG:

Přenesou soubory RAW i JPEG do počítače.

Pouze JPEG:

Přenesou do počítače pouze soubory JPEG.

Pouze RAW:

Přenesou do počítače pouze soubory RAW.

Poznámka

- Nastavení pro [Ul. sn. RAW+J do PC] nelze změnit při snímání se vzdáleným PC. Upravte nastavení před začátkem snímání.
- [Ul. sn. RAW+J do PC] lze nastavit pouze, když je [ Formát souboru] nastavena na [RAW & JPEG].



Příbuzné téma

- [Spojení USB](#)
- [Formát souboru \(fotografie\)](#)
- [Nast. Dálkově z poč.: Cíl uložení fotografie](#)

Digitální fotoaparát
DSC-RX100M5A

Jazyk

Vybere jazyk, který se bude používat pro položky menu, varování a hlášení.

1 MENU →  (Nastavení) → [] Jazyk → požadovaný jazyk.

Digitální fotoaparát
DSC-RX100M5A

Nast.data/času

Když zapnete přístroj poprvé nebo když se zcela vybitý vnitřní nabíjecí zálohovací akumulátor, automaticky se zobrazí obrazovka nastavení hodin. Při prvním nastavování data a času vyberte toto menu.

1 MENU →  (Nastavení) → [Nast.data/času] → požadované nastavení.

Podrobnosti o položce menu

Letní čas:

Vybere letní čas [Zapnuto]/[Vypnuto].

Datum/čas:

Nastaví datum a čas.

Formát data:

Vybere formát zobrazení data a času.

Tip

- Chcete-li nabít interní nabíjecí zálohovací akumulátor, vložte nabitý blok akumulátorů a ponechejte přístroj na 24 hodin nebo víc s vypnutým napájením.
- Pokud se hodiny resetují při každém nabíjení akumulátoru, je možné, že interní nabíjecí zálohovací akumulátor je opotřebovaný. Obratě se na servis.

Digitální fotoaparát
DSC-RX100M5A

Nastavení oblasti

Nastaví oblast, kde se přístroj používá.

1 MENU →  (Nastavení) → [Nastavení oblasti] → požadovaná oblast.

Digitální fotoaparát
DSC-RX100M5A

Info. o copyrightu

Na fotografie zapisuje informace o autorských právech.

- 1 MENU →  (Nastavení) → [Info. o copyrightu] → požadované nastavení.
- 2 Když vyberete [Nastavit fotografa] nebo [Nastavit copyright], na displeji se objeví klávesnice. Zadejte vaše požadované jméno.

Podrobnosti o položce menu

Zapsat info. o copyr.:

Nastaví, zda se запиší informace o autorských právech. ([Zapnuto]/[Vypnuto])

- Když vyberete [Zapnuto], objeví se na obrazovce snímání ikona ©.

Nastavit fotografa:

Nastaví jméno fotografa.

Nastavit copyright:

Nastaví jméno držitele autorských práv.

Zobraz. info. o copyr.:

Zobrazí aktuální informace o autorských právech.

Poznámka

- Můžete zadat pouze alfanumerické znaky a symboly pro [Nastavit fotografa] a [Nastavit copyright]. Můžete zadat až 46 znaků.
- Při přehrávání snímků s informacemi o autorských právech se objeví ikona ©.
- Pokud chcete zabránit neautorizovanému použití [Info. o copyrightu], musíte předtím, než někomu půjčíte nebo předáte svůj fotoaparát, vymazat sloupce [Nastavit fotografa] a [Nastavit copyright].
- Sony neodpovídá za problémy nebo škody způsobené používáním [Info. o copyrightu].

Příbuzné téma

- [Jak používat klávesnici](#)

Digitální fotoaparát
DSC-RX100M5A

Verze

Zobrazí verzi softwaru tohoto přístroje. Když se objeví aktualizace aplikací přístroje, zkontrolujte verzi, atd.

1 MENU →  (Nastavení) → [Verze].

Poznámka

- Aktualizace lze provádět pouze tehdy, pokud je zbývající kapacita akumulátoru  (3 zbývající čárky baterie) nebo vyšší. Použijte dostatečně nabitý blok akumulátorů.

Digitální fotoaparát
DSC-RX100M5A

Režim demo

Pokud byl fotoaparát určitou dobu v nečinnosti, funkce [Režim demo] automaticky zobrazí videosekvence zaznamenané na paměťové kartě (demonstrace). Běžně vyberte [Vypnuto].

1 MENU →  (Nastavení) → [Režim demo] → požadované nastavení.

Podrobnosti o položce menu

Zapnuto:

Demonstrace přehrávání videa se spustí automaticky, pokud s přístrojem nepracujete asi po jednu minutu. Lze přehrávat pouze chráněná videa AVCHD.

Nastavte režim prohlížení na [Přehled AVCHD] a nastavte ochranu souboru videa s nejstarším datem a časem nahrávání.

Vypnuto:

Nespustí demonstraci.

Poznámka

- Tuto položku můžete nastavit, pouze když je přístroj napájen síťovým adaptérem (přiložen).
- Když na paměťové kartě nejsou žádná chráněná videa AVCHD, nelze vybrat [Zapnuto].

Digitální fotoaparát
DSC-RX100M5A

Reset nastavení

Resetuje přístroj na výchozí nastavení. I když provedete [Reset nastavení], nahrané snímky se uchovají.

1 MENU →  (Nastavení) → [Reset nastavení] → požadované nastavení.

Podrobnosti o položce menu

Reset nast. fotoaparátu:

Obnoví výchozí hodnoty nastavení hlavních parametrů snímání.

Inicializovat:

Inicializuje všechna nastavení na výchozí.

Poznámka

- Při resetování si dejte pozor, abyste nevysunuli blok akumulátorů.
- Nastavení [Profil obrazu] nebudou resetována, ani když se provede [Reset nast. fotoaparátu] nebo [Inicializovat].

Digitální fotoaparát
DSC-RX100M5A

PlayMemories Mobile

Pomocí aplikace smartphonu PlayMemories Mobile můžete pořídít snímek během ovládání fotoaparátu pomocí smartphonu nebo přenášet snímky nahrané na fotoaparátu do smartphonu. Aplikaci PlayMemories Mobile si stáhněte a nainstalujte z obchodu s aplikacemi. Pokud je aplikace PlayMemories Mobile na vašem smartphonu již nainstalována, nezapomeňte ji aktualizovat a nainstalovat nejnovější verzi.

Podrobnosti o PlayMemories Mobile naleznete na stránce podpory (<http://www.sony.net/pmm/>).

Poznámka

- Postupy nebo zobrazení na displeji podléhají změnám bez předchozího upozornění z důvodů budoucích verzí.

Digitální fotoaparát
DSC-RX100M5A

Ovládání fotoaparátu pomocí smartphonu Android (NFC spuštění jedním dotykem)

Tento přístroj můžete připojit ke smartphonu Android vybavenému funkcí NFC, když se jím smartphonu dotknete, a pak můžete přístroj ovládat pomocí smartphonu.

Ujistěte se, že [Ovl. smartphonem] je nastaveno na [Zapnuto] výběrem MENU →  (Síť) → [Ovl. smartphonem].

1 Na smartphonu zapněte funkci NFC.

2 Přístroj přepněte do režimu snímání.

- Funkce NFC je k dispozici pouze pokud je na displeji zobrazen symbol  (N).

3 Smartphonem se dotkněte přístroje.

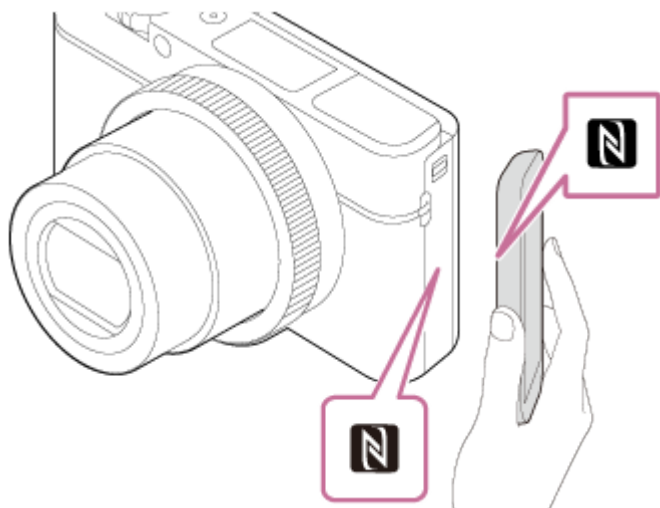

Smartphone se propojí s přístrojem a spustí se aplikace PlayMemories Mobile.

- Můžete pořídit snímek pomocí dálkového ovladače a současně kontrolovat kompozici snímku na obrazovce smartphonu.
- Smartphonem se dotkněte přístroje asi na 1-2 sekundy, dokud se nespustí aplikace PlayMemories Mobile.

O funkci „NFC“

NFC je technologie, která umožňuje bezdrátovou komunikaci na krátkou vzdálenost mezi různými zařízeními, např. mobilními telefony nebo přístroji typu IC tag apod. Technologie NFC usnadňuje datovou komunikaci, která probíhá pouhým dotykem určeného dotykového bodu.

- NFC (Near Field Communication) je mezinárodním standardem pro bezdrátovou komunikaci na krátkou vzdálenost.

Poznámka

- Pokud nemůžete uskutečnit spojení, proveďte následující:
 - Na smartphonu spusťte aplikaci PlayMemories Mobile a poté smartphone pomalu posuňte směrem k symbolu  (N) na přístroji.
 - Pokud je smartphone v pouzdře, vyndejte ho.
 - Pokud je přístroj v obalu, vyjměte jej.
 - Ověřte si, zda je funkce NFC na vašem telefonu aktivována.

- Pokud natáčíte video a přitom používáte smartphone jako dálkový ovladač, displej přístroje ztmavne.
- Pokud je režim [Režim letadlo] nastaven na [Zapnuto], tento přístroj nelze připojit ke smartphonu. Nastavte [Režim letadlo] na [Vypnuto].
- Pokud je tento přístroj v režimu přehrávání a je propojen se smartphonem, zobrazený snímek se odešle do smartphonu.

Příbuzné téma

- [PlayMemories Mobile](#)
- [Režim letadlo](#)

4-740-382-61(1) Copyright 2018 Sony Corporation

Digitální fotoaparát
DSC-RX100M5A

Ovládání fotoaparátu pomocí smartphonu s Android (QR Code)

Tento přístroj můžete ovládat pomocí smartphonu, když připojíte smartphone k fotoaparátu pomocí QR Code. Ujistěte se, že je [Ovl. smartphonem] nastaveno na [Zapnuto] výběrem MENU →  (Sít') → [Ovl. smartphonem].

- 1** MENU →  (Sít') → [Ovl. smartphonem] → [ Připojení].

Na displeji přístroje se zobrazí QR Code (A) a SSID (B).



- 2** Spusťte PlayMemories Mobile na smartphonu a vyberte [Skenování QR Code sním. zařízení].

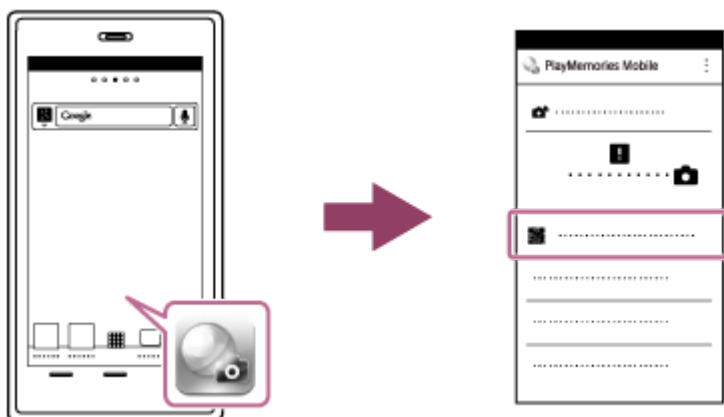

- 3** Vyberte [OK] na displeji smartphonu.

- Když se zobrazí hlášení, vyberte znovu [OK].



- 4** Přečtěte smartphonem QR Code zobrazený na displeji fotoaparátu.

Když je QR Code přečten, na displeji smartphonu se zobrazí hlášení [Propojit se snímacím zařízením?].

5 Vyberte [OK] na displeji smartphonu.

Smartphone se připojí k přístroji.

- Nyní můžete pořizovat snímky dálkovým ovládním a přitom kontrolovat kompozici na displeji smartphonu.

Tip

- Když je QR Code přečtený, zaregistruje se do smartphonu SSID (DIRECT-xxxx) a heslo přístroje. To umožňuje snadné pozdější připojení smartphonu k fotoaparátu prostřednictvím Wi-Fi výběrem SSID. (Předem nastavte [Ovl. smartphonem] na [Zapnuto].)

Poznámka

- Pokud natáčíte video a přitom používáte smartphone jako dálkový ovladač, displej přístroje ztmavne.
- Pokud nemůžete připojit smartphone k fotoaparátu pomocí funkce [Jed. dotykem(NFC)] nebo QR Code, použijte SSID a heslo.

Příbuzné téma

- [PlayMemories Mobile](#)
- [Ovládání fotoaparátu pomocí smartphonu Android \(SSID\)](#)

Digitální fotoaparát
DSC-RX100M5A

Ovládání fotoaparátu pomocí smartphonu Android (SSID)

Tento přístroj můžete ovládat pomocí smartphonu, když připojíte smartphone k fotoaparátu pomocí SSID a hesla. Ujistěte se, že je [Ovl. smartphonem] nastaveno na [Zapnuto] výběrem MENU →  (Sít') → [Ovl. smartphonem].

- 1 MENU →  (Sít') → [Ovl. smartphonem] → [ Připojení].**

Na displeji přístroje se zobrazí QR Code.

- 2 Stiskněte tlačítko  (vymazat) přístroje.**

Na displeji přístroje se zobrazí SSID přístroje a heslo.



- 3 Na svém smartphonu spusťte aplikaci PlayMemories Mobile.**

- 4 Vyberte název modelu přístroje (DIRECT-xxxx: xxxx).**



- 5 Zadejte heslo, které je na tomto přístroji zobrazeno.**

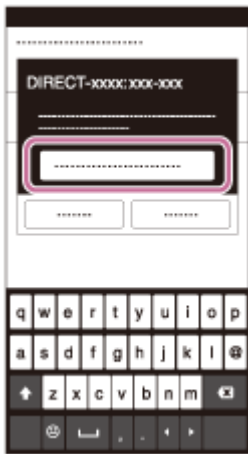

Smartphone se připojí k přístroji.

- Nyní můžete pořizovat snímky dálkovým ovládáním a přitom kontrolovat kompozici na displeji smartphonu.

Poznámka

- Pokud natáčíte video a přitom používáte smartphone jako dálkový ovladač, displej přístroje ztmavne.

Příbuzné téma

- [PlayMemories Mobile](#)

Digitální fotoaparát
DSC-RX100M5A

Ovládání fotoaparátu pomocí iPhone nebo iPad (QR Code)

K fotoaparátu můžete připojit iPhone nebo iPad pomocí QR Code a ovládat fotoaparát pomocí iPhone nebo iPad. Ujistěte se, že je [Ovl. smartphonem] nastaveno na [Zapnuto] výběrem MENU →  (Sít') → [Ovl. smartphonem].

1 MENU → (Sít') → [Ovl. smartphonem] → [Připojení].

Na displeji přístroje se zobrazí QR Code (A) a SSID (B).

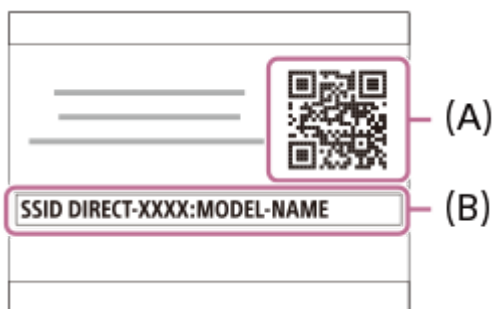

2 Spusťte PlayMemories Mobile na iPhone nebo iPad a vyberte [Skenování QR Code sním. zařízení].

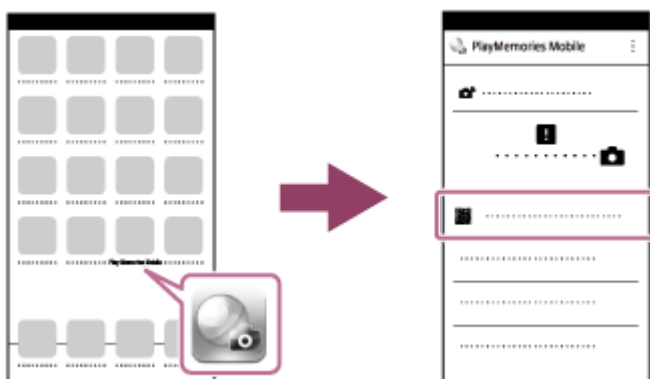

3 Vyberte [OK] na displeji iPhone nebo iPad.

- Když se zobrazí hlášení, vyberte znovu [OK].



4 Přečtěte QR Code zobrazený na displeji fotoaparátu pomocí iPhone nebo iPad.

5 Nainstalujte profil (nastavovací informace) podle instrukcí zobrazených na displeji iPhone nebo iPad a vyberte [OK].

Profil bude nainstalován na iPhone nebo iPad.

- Pokud jste aktivovali funkci pro uzamčení heslem pro svůj iPhone nebo iPad, bude třeba, abyste zadali heslo. Zadejte heslo, které jste si dali pro svůj iPhone nebo iPad.



6 Vyberte [Settings] na obrazovce „Home“ → [Wi-Fi] → SSID pro přístroj na iPhone nebo iPad.

iPhone nebo iPad se připojí k přístroji.



7 Vraťte se k obrazovce „Home“ na iPhone nebo iPad a spusťte PlayMemories Mobile.

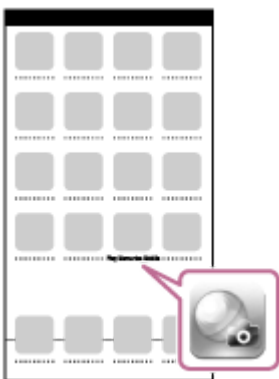

- Můžete pořizovat snímky dálkovým ovládním a přitom kontrolovat kompozici na displeji iPhone nebo iPad.

Tip

- Když bude QR Code přečtený, SSID přístroje (DIRECT-xxxx) a heslo se zaregistrují do iPhone nebo iPad. To umožňuje snadné pozdější připojení iPhone nebo iPad k přístroji prostřednictvím Wi-Fi výběrem SSID. (Předem nastavte [Ovl. smartphonem] na [Zapnuto].)

Poznámka

- Pokud natáčíte video a přitom používáte smartphone jako dálkový ovladač, displej přístroje ztmavne.
- Pokud nemůžete připojit iPhone nebo iPad k fotoaparátu pomocí QR Code, použijte SSID a heslo.

Příbuzné téma

- [PlayMemories Mobile](#)
- [Ovládání fotoaparátu pomocí iPhone nebo iPad \(SSID\)](#)

4-740-382-61(1) Copyright 2018 Sony Corporation

Digitální fotoaparát
DSC-RX100M5A

Ovládání fotoaparátu pomocí iPhone nebo iPad (SSID)

Fotoaparát můžete ovládat pomocí iPhone nebo iPad, když připojíte iPhone nebo iPad k fotoaparátu pomocí SSID a hesla.

Ujistěte se, že je [Ovl. smartphonem] nastaveno na [Zapnuto] výběrem MENU →  (Síť) → [Ovl. smartphonem].

- 1 MENU →  (Síť) → [Ovl. smartphonem] → [ Připojení].**

Na displeji přístroje se zobrazí QR Code.

- 2 Stiskněte tlačítko  (vymazat) přístroje.**

Na displeji přístroje se zobrazí SSID přístroje a heslo.



- 3 Vyberte název modelu přístroje (DIRECT-xxxx: xxxx) na obrazovce nastavení Wi-Fi vašeho iPhone nebo iPad.**



- 4 Zadejte heslo, které je na tomto přístroji zobrazeno.**



K přístroji je připojen iPhone nebo iPad.

- 5 Potvrďte, že jste iPhone nebo iPad připojili k „SSID“ uvedenému na přístroji.



- 6 Vraťte se k obrazovce „Home“ na iPhone nebo iPad a spusťte PlayMemories Mobile.



- Můžete pořizovat snímky dálkovým ovládním a přitom kontrolovat kompozici na displeji iPhone nebo iPad.

Poznámka

- Pokud natáčíte video a přitom používáte smartphone jako dálkový ovladač, displej přístroje ztmavne.

Příbuzné téma

- [PlayMemories Mobile](#)

Digitální fotoaparát
DSC-RX100M5A

Fce Od. do smartph.: Odeslat do smartph.

Do smartphonu můžete přenášet fotografie, videa XAVC S nebo videa s vysokou snímkovou frekvencí a prohlížet je. Na vašem smartphonu musí být nainstalována aplikace PlayMemories Mobile.

1 MENU →  (Síť) → [Fce Od. do smartph.] → [Odeslat do smartph.] → požadované nastavení.

- Pokud v režimu přehrávání stisknete tlačítko  (Odeslat do smartph.), objeví se stránka nastavení položky [Odeslat do smartph.].

2 Když je přístroj připraven pro přenos, na přístroji se objeví informační obrazovka. Pomocí těchto údajů propojte smartphone s přístrojem.

- Metoda nastavení pro propojení smartphonu s tímto přístrojem závisí na typu smartphonu.



Podrobnosti o položce menu

Zvolit na tomto zařízení:

V přístroji vybere snímek, který se má přenést do smartphonu.

(1) Vybírejte mezi položkami [Toto foto], [Všech. s tímto datem] nebo [Více snímků].

- Zobrazené volby se mohou lišit podle režimu prohlížení vybraného ve fotoaparátu.

(2) Pokud zvolíte [Více snímků], vyberte požadované snímky pomocí středu řídicího kolečka a pak stiskněte MENU → [Zadat].

Zvolit ve smartphonu:

Na smartphonu se zobrazí všechny snímky zaznamenané na paměťové kartě přístroje.

Poznámka

- Můžete pouze přenášet snímky, které jsou uloženy na paměťové kartě fotoaparátu.
- Jako velikost snímků, které se mají odeslat do smartphonu, lze vybrat [Původní], [2M] nebo [VGA].
Změna velikosti snímku viz následující kroky.
 - Pro smartphone Android
Spustíte PlayMemories Mobile a změníte velikost snímku pomocí [Nastavení] → [Kopírovat velikost snímku].
 - Pro iPhone/iPad
Vyberte PlayMemories Mobile v menu nastavení a změníte velikost snímku pomocí [Kopírovat velikost snímku].
- Snímky ve formátu RAW se při odesílání konvertují do formátu JPEG.
- Nelze posílat videa formátu AVCHD.
- Do smartphonu nemůžete přenášet videa XAVC S 4K nebo původní data videí XAVC S HD nahraných v rozlišení [120p]/[100p]. Můžete přenášet pouze videa proxy.

- V závislosti na typu smartphonu se nemusí přenesené video přehrávat správně. Například se video nemusí přehrávat plynule nebo bude bez zvuku.
- V závislosti na formátu fotografie, videa nebo videa s vysokou snímkovou frekvencí nemusí být možné je na smartphonu přehrát.
- Tento přístroj sdílí informace o připojení pro funkci [Odeslat do smartph.] se zařízením, které má povolení k připojení. Pokud chcete změnit zařízení, které má povoleno připojení k přístroji, řiďte se při resetování informací o připojení těmito kroky. MENU →  (Síť) → [Nastavení Wi-Fi] → [Reset SSID/Hesla]. Po resetování informací o připojení musíte smartphone znovu zaregistrovat.
- Pokud je režim [Režim letadlo] nastaven na [Zapnuto], tento přístroj nelze připojit ke smartphonu. Nastavte [Režim letadlo] na [Vypnuto].
- Při přenášení velkého počtu snímků nebo dlouhých videí doporučujeme, abyste fotoaparát napájeli ze síťové zásuvky pomocí síťového adaptéru (příložen).



Příbuzné téma

- [PlayMemories Mobile](#)
- [Ovládání fotoaparátu pomocí smartphonu Android \(NFC spuštění jedním dotykem\)](#)
- [Ovládání fotoaparátu pomocí smartphonu s Android \(QR Code\)](#)
- [Ovládání fotoaparátu pomocí smartphonu Android \(SSID\)](#)
- [Ovládání fotoaparátu pomocí iPhone nebo iPad \(QR Code\)](#)
- [Ovládání fotoaparátu pomocí iPhone nebo iPad \(SSID\)](#)
- [Odesílání snímků do smartphonu Android \(sdílení jedním dotykem NFC\)](#)
- [Fce Od. do smartph.: Cíl odesílání \(videa proxy\)](#)
- [Režim letadlo](#)

Digitální fotoaparát
DSC-RX100M5A

Fce Od. do smartph.: Cíl odesílání (videa proxy)

Při přenášení videa XAVC S do smartphonu pomocí [Odeslat do smartph.] můžete nastavit, zda chcete přenášet video proxy s nízkou bitovou rychlostí nebo původní video s vysokou bitovou rychlostí.

1 MENU →  (Sít') → [Fce Od. do smartph.] → [ Cíl odesílání] → požadované nastavení.

Podrobnosti o položce menu

Pouze zástupné:

Přenesou pouze videa proxy.

Pouze původní:

Přenesou pouze původní videa.

Zástupné & původní:

Přenesou videa proxy i původní videa.

Poznámka

- Do smartphonu nemůžete přenášet videa XAVC S 4K nebo původní data videí XAVC S HD nahraných v rozlišení [120p]/[100p]. Můžete přenášet pouze videa proxy.
- Při přenášení velkého počtu snímků nebo dlouhých videí doporučujeme, abyste fotoaparát napájeli ze síťové zásuvky pomocí síťového adaptéru (příložen).

Příbuzné téma

- [Fce Od. do smartph.: Odeslat do smartph.](#)
- [Zástupné nahráv.](#)

Digitální fotoaparát
DSC-RX100M5A



Odesílání snímků do smartphonu Android (sdílení jedním dotykem NFC)

Pouhým jediným dotykem lze tento přístroj propojit se smartphonem typu Android vybaveným technologií NFC a snímek zobrazený na displeji přístroje odeslat přímo do smartphonu. Můžete přenášet fotografie, videa XAVC S a videa s vysokou snímkovou frekvencí.

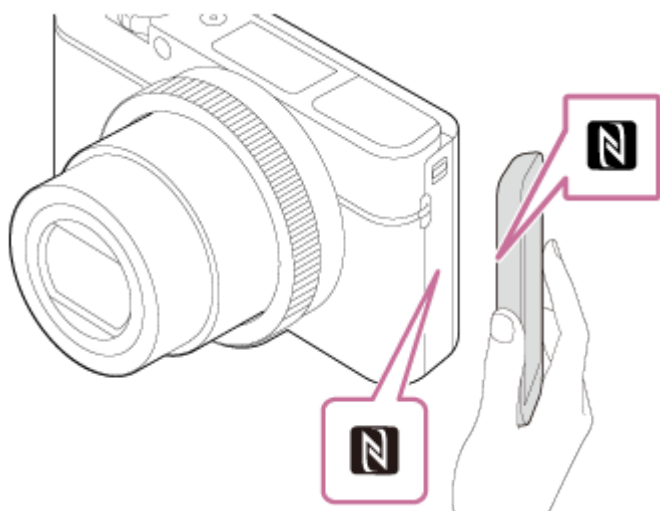
- 1 Na smartphonu zapněte funkci NFC.
- 2 Zobrazte jeden snímek na přístroji.
- 3 Smartphonem se dotkněte přístroje.



Přístroj se propojí se smartphonem a na smartphonu se automaticky spustí aplikace PlayMemories Mobile. Poté se zobrazený snímek automaticky odešle do smartphonu.

- Než se dotknete smartphonu, zrušte na smartphonu funkci spánek a zámek displeje.
- Funkce NFC je k dispozici pouze, když je na přístroji zobrazená značka  (značka N).
- Smartphonem se dotkněte přístroje asi na 1-2 sekundy, dokud se nespustí aplikace PlayMemories Mobile.
- Chcete-li přenést dva nebo více snímků, výběrem MENU →  (Síť) → [Fce Od. do smartph.] → [Odeslat do smartph.] vyberete snímky. Po zobrazení stránky aktivace připojení použijte k propojení přístroje se smartphonem funkci NFC.

O funkci „NFC“

NFC je technologie, která umožňuje bezdrátovou komunikaci na krátkou vzdálenost mezi různými zařízeními, např. mobilními telefony nebo přístroji typu IC tag apod. Technologie NFC usnadňuje datovou komunikaci, která probíhá pouhým dotykem určeného dotykového bodu.

- NFC (Near Field Communication) je mezinárodním standardem pro bezdrátovou komunikaci na krátkou vzdálenost.

Poznámka

- Jako velikost snímků, které se mají odeslat do smartphonu, lze vybrat [Původní], [2M] nebo [VGA].
Změna velikosti snímku viz následující kroky.
 - Spusťte PlayMemories Mobile a změňte velikost snímku pomocí [Nastavení] → [Kopírovat velikost snímku].

- Snímky ve formátu RAW se při odesílání konvertují do formátu JPEG.
- Nelze posílat videa formátu AVCHD.
- Do smartphonu nemůžete přenášet videa XAVC S 4K nebo původní data videí XAVC S HD nahraných v rozlišení [120p]/[100p]. Můžete přenášet pouze videa proxy.
- V závislosti na typu smartphonu se nemusí přenesené video přehrávat správně. Například se video nemusí přehrávat plynule nebo bude bez zvuku.
- Pokud je na přístroji zobrazen přehled snímků, nemůžete přenášet snímky pomocí funkce NFC.
- Pokud nemůžete uskutečnit spojení, proveďte následující:
 - Na smartphonu spusťte aplikaci PlayMemories Mobile a poté smartphonu pomalu posuňte směrem k symbolu  (N) na přístroji.
 - Pokud je smartphonu v pouzdře, vyndejte ho.
 - Pokud je přístroj v obalu, vyjměte jej.
 - Ověřte si, zda je funkce NFC na vašem telefonu aktivována.
- Když je [Režim letadlo] nastaven na [Zapnuto], nemůžete připojit přístroj ke smartphonu. Nastavte [Režim letadlo] na [Vypnuto].

Příbuzné téma

- [PlayMemories Mobile](#)
- [Fce Od. do smartph.: Odeslat do smartph.](#)
- [Fce Od. do smartph.: Cíl odesílání \(videa proxy\)](#)
- [Režim letadlo](#)

Digitální fotoaparát
DSC-RX100M5A

Poslat do počítače

Snímky uložené v přístroji můžete přenášet do počítače připojeného bezdrátovým přístupovým bodem nebo bezdrátovým širokopásmovým routerem a takto si můžete snadno dělat zálohové kopie. Před zahájením této operace si na svůj počítač nainstalujte aplikaci PlayMemories Home a zaregistrujte přístupový bod na přístroji.

1 Spusťte počítač.

2 MENU →  (Síť) → **[Poslat do počítače]**.

Poznámka

- Podle nastavení aplikace vašeho počítače se přístroj po uložení snímků v počítači vypne.
- Současně lze přenášet snímky z přístroje pouze do jediného počítače.
- Chcete-li přenášet snímky do jiného počítače, propojte přístroj a počítač prostřednictvím připojení USB a postupujte podle pokynů k aplikaci PlayMemories Home.
- Vídea proxy nelze přenášet.

Příbuzné téma

- [Instalace aplikace PlayMemories Home](#)
- [Nastavení Wi-Fi: Stisk WPS](#)
- [Nastavení Wi-Fi: Nastav. příst. bodu](#)

Digitální fotoaparát
DSC-RX100M5A

Zobr. na televizoru

Snímky si můžete prohlížet na televizoru připojeném k síti, když je přenesete z přístroje, aniž byste propojovali televizor a přístroj kabelem. U některých televizorů bude třeba provádět operace na televizoru. Podrobnosti naleznete v návodu k obsluze přiloženém k televizoru.

1 MENU →  (Sít') → [Zobr. na televizoru] → požadované zařízení pro připojení.

2 Když chcete přehrávat snímky pomocí prezentace, stiskněte střed řídicího kolečka.

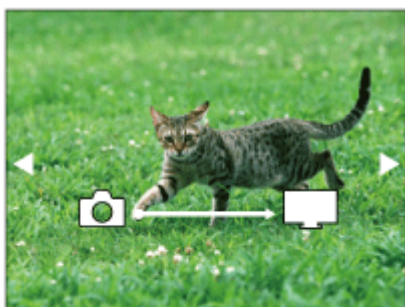

- Pro zobrazení dalšího/předchozího snímku ručně stiskněte pravou/levou stranu řídicího kolečka.
- Ke změně zařízení, které má být připojeno, stiskněte spodní stranu řídicího kolečka a pak vyberte [Sezn. zař.].

Nastavení prezentace

Nastavení prezentace můžete změnit stisknutím spodní strany řídicího kolečka.

Volba přehrávání:

Vybere skupinu snímků, která má být zobrazena.

Přehl. složek (static. sn.):

Vybere mezi [Všechno] a [Vše ve složce].

Přehled dat:

Vybere mezi [Všechno] a [Sním. z období].

Interval:

Vybere mezi [Krátké] a [Dlouhé].

Efekty*:

Vybere mezi [Zapnuto] a [Vypnuto].

Velik. sn. při přehr.:

Vybere mezi [HD] a [4K].

* Nastavení se vztahuje pouze na televizor BRAVIA, který je kompatibilní s funkcemi.

Poznámka

- Tuto funkci můžete použít na televizoru, který podporuje renderer DLNA.
- Snímky můžete prohlížet na televizoru s funkcí Wi-Fi Direct nebo na televizoru s přístupem k síti (včetně televizorů s kabelovým připojením k síti).
- Pokud připojíte televizor a tento přístroj a nepoužijete Wi-Fi Direct, bude třeba nejprve registrovat přístupový bod.
- Zobrazení snímků na televizoru může chvíli trvat.
- Vídea nelze zobrazit na televizoru prostřednictvím Wi-Fi. Použijte kabel HDMI (prodává se samostatně).

Příbuzné téma

- [Nastavení Wi-Fi: Stisk WPS](#)
- [Nastavení Wi-Fi: Nastav. příst. bodu](#)

4-740-382-61(1) Copyright 2018 Sony Corporation

Digitální fotoaparát
DSC-RX100M5A

Režim letadlo

Když nastoupíte do letadla atd., můžete dočasně vypnout všechny funkce spojené s bezdrátovou sítí včetně Wi-Fi.

1 MENU →  (Sít') → [Režim letadlo] → požadované nastavení.

Pokud nastavíte položku [Režim letadlo] na [Zapnuto], na displeji se zobrazí značka letadla.

Digitální fotoaparát
DSC-RX100M5A

Nastavení Wi-Fi: Stisk WPS

Pokud má váš přístupový bod tlačítko Wi-Fi Protected Setup (WPS), můžete snadno zaregistrovat přístupový bod do přístroje.

1 MENU →  (Síť) → [Nastavení Wi-Fi] → [Stisk WPS].

2 Pro připojení stiskněte tlačítko Wi-Fi Protected Setup (WPS) na přístupovém bodu.

Poznámka

- [Stisk WPS] bude pracovat jen tehdy, když bude bezpečnostní nastavení vašeho přístupového bodu nastaveno na WPA nebo WPA2 a váš přístupový bod bude podporovat tlačítko Wi-Fi Protected Setup (WPS). Pokud je úroveň zabezpečení nastavena na WEP nebo váš přístupový bod nepodporuje metodu tlačítka Wi-Fi Protected Setup (WPS), proveďte příkaz [Nastav. příst. bodu].
- Podrobnosti o dostupných funkcích a nastaveních vašeho přístupového bodu naleznete v návodu k použití přístupového bodu nebo můžete kontaktovat administrátora přístupového bodu.
- Připojení někdy není možné nebo je vzdálenost komunikace kratší - záleží na okolních podmínkách, například typu materiálu zdi nebo pokud je v cestě nějaká překážka nebo jsou mezi přístrojem a přístupovým bodem radiové vlny. V takovém případě změňte umístění přístroje nebo posuňte přístroj blíž k přístupovému bodu.

Příbuzné téma

- [Nastavení Wi-Fi: Nastav. příst. bodu](#)

Digitální fotoaparát
DSC-RX100M5A

Nastavení Wi-Fi: Nastav. příst. bodu

Přístupový bod můžete registrovat ručně. Před začátkem činnosti zkontrolujte název SSID přístupového bodu, bezpečnostní systém a heslo. U některých zařízení může být heslo přednastaveno. Podrobnosti vyhledejte v návodu k použití k přístupovému bodu nebo se obraťte na správce přístupového bodu.

1 MENU →  (Sít') → [Nastavení Wi-Fi] → [Nastav. příst. bodu].

2 Vyberte přístupový bod, který chcete registrovat.

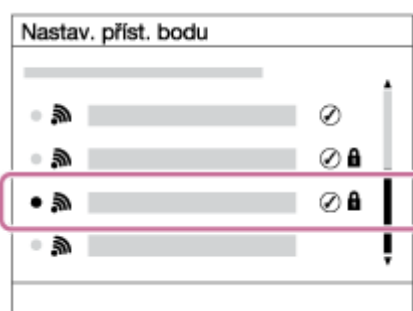

Když se na displeji zobrazí požadovaný přístupový bod: Vyberte požadovaný přístupový bod.

Když se požadovaný přístupový bod nezobrazí na displeji: Vyberte [Ruční nastavení] a nastavte přístupový bod.

- Pokud si vyberete [Ruční nastavení], zadejte název SSID přístupového bodu, poté vyberte bezpečnostní systém.

3 Zadejte heslo a vyberte [OK].

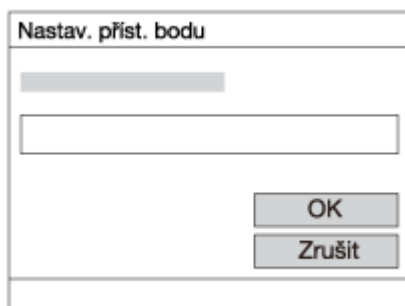

- Přístupové body bez symbolu  nevyžadují zadání hesla.

4 Vyberte položku [OK].

Další položky nastavení

Podle stavu nebo způsobu zadávání přístupového bodu budete třeba chtít zadat více položek.

WPS PIN:

Zobrazí kód PIN, který jste zadali do připojeného zařízení.

Prioritní připojení:

Vyberte [Zapnuto] nebo [Vypnuto].

Nastavení IP adresy:

Vyberte [Auto] nebo [Manuál].

IP adresa:

Pokud zadáváte adresu IP ručně, zadejte danou adresu.

Maska podsítě/Výchozí brána:

Pokud jste nastavili [Nastavení IP adresy] na [Manuál], zadejte každou adresu podle svého síťového prostředí.

Poznámka

- Chcete-li dát registrovanému přístupovému bodu prioritu v budoucnu, nastavte [Prioritní připojení] na [Zapnuto].

Příbuzné téma

- [Nastavení Wi-Fi: Stisk WPS](#)
- [Jak používat klávesnici](#)

Digitální fotoaparát
DSC-RX100M5A

Nastavení Wi-Fi: Zobr. adresu MAC

Zobrazí adresu MAC přístroje.

1 MENU →  (Síť) → [Nastavení Wi-Fi] → [Zobr. adresu MAC].

Digitální fotoaparát
DSC-RX100M5A

Nastavení Wi-Fi: Reset SSID/Hesla

Tento přístroj sdílí informace o připojení pro [Odeslat do smartph.] a [ Připojení] se zařízením, které má povolení k připojení. Pokud chcete změnit zařízení, které má povolení se připojit, resetujte informace o připojení.

1 MENU →  (Síť) → [Nastavení Wi-Fi] → [Reset SSID/Hesla] → [OK].

Poznámka

- Pokud připojíte tento přístroj ke smartphonu po resetování informací o připojení, musíte udělat nastavení pro smartphone znovu.

Příbuzné téma

- [Fce Od. do smartph.: Odeslat do smartph.](#)
- [Ovl. smartphonem](#)

Digitální fotoaparát
DSC-RX100M5A

Uprav. Název zařiz.

Můžete změnit název zařízení pro připojení Wi-Fi Direct.

- 1 MENU →  (Síť) → [Uprav. Název zařiz.].
 - 2 Vyberte zadávací okénko, pak zadejte název zařízení → [OK].
-

Příbuzné téma

- [Nastavení Wi-Fi: Stisk WPS](#)
- [Nastavení Wi-Fi: Nastav. příst. bodu](#)
- [Jak používat klávesnici](#)

Digitální fotoaparát
DSC-RX100M5A

Reset síťových nast.

Resetuje všechna síťová nastavení na výchozí.

1 MENU →  (Síť) → [Reset síťových nast.] → [Zadat].

Digitální fotoaparát
DSC-RX100M5A

Doporučené prostředí počítače

Počítačové prostředí pro činnost aplikací můžete ověřit na následující adrese URL:

<http://www.sony.net/pcenv/>

Digitální fotoaparát
DSC-RX100M5A

Software pro počítače Mac

Podrobnosti týkající se aplikací pro počítače Mac naleznete na následující adrese:

<http://www.sony.co.jp/imsoft/Mac/>

Poznámka

- Software, který lze být použit, se liší podle regionu.

Příbuzné téma

- [Poslat do počítače](#)

Digitální fotoaparát
DSC-RX100M5A

PlayMemories Home

S aplikací PlayMemories Home můžete provádět následující operace:

- Snímky pořízené tímto přístrojem lze importovat do počítače.
- Snímky importované do počítače lze přehrávat.
- Své snímky můžete sdílet pomocí aplikace PlayMemories Online.
- Můžete editovat videa, například stříhat nebo spojovat.
- Můžete přidávat různé efekty, například BGM nebo titulky k videu.
- Můžete měnit rychlost přehrávání videa a zpomaleného videa.

I u systému Windows lze provádět následující operace:

- Na počítači lze snímky uspořádat do kalendáře a prohlížet je podle data pořízení.
- Snímky lze editovat a upravovat (například ořez a změna velikosti).
- Z videosekvencí importovaných do počítače lze vytvořit disk .
Disky Blu-ray nebo disky AVCHD lze vytvářet z videozáznamů formátu XAVC S.
- Snímky můžete ukládat do síťových služeb. (Vyžaduje se připojení k internetu.)
- Další podrobnosti naleznete v nápovědě k aplikaci PlayMemories Home.

Příbuzné téma

- [Instalace aplikace PlayMemories Home](#)

Digitální fotoaparát
DSC-RX100M5A

Instalace aplikace PlayMemories Home

- 1 **Využijte internetový prohlížeč v počítači, najděte si níže uvedenou adresu URL a stáhněte PlayMemories Home podle instrukcí na obrazovce.**

<http://www.sony.net/pm/>

- Vyžaduje se připojení k internetu.
- Podrobnější instrukce naleznete na stránce podpory PlayMemories Home (pouze anglicky).
<http://www.sony.co.jp/pmh-se/>

- 2 **Přístroj připojte k počítači kabelem mikro USB (příložen) a pak přístroj zapněte.**

- K aplikaci PlayMemories Home mohou být přidány nové funkce. I když již aplikace PlayMemories Home byla v počítači nainstalována, připojte přístroj k počítači znovu.
- Nevytahujte kabel mikro USB (příložen) z fotoaparátu, dokud fotoaparát pracuje nebo je zobrazena obrazovka přístupu. Pokud to uděláte, může dojít k poškození dat.

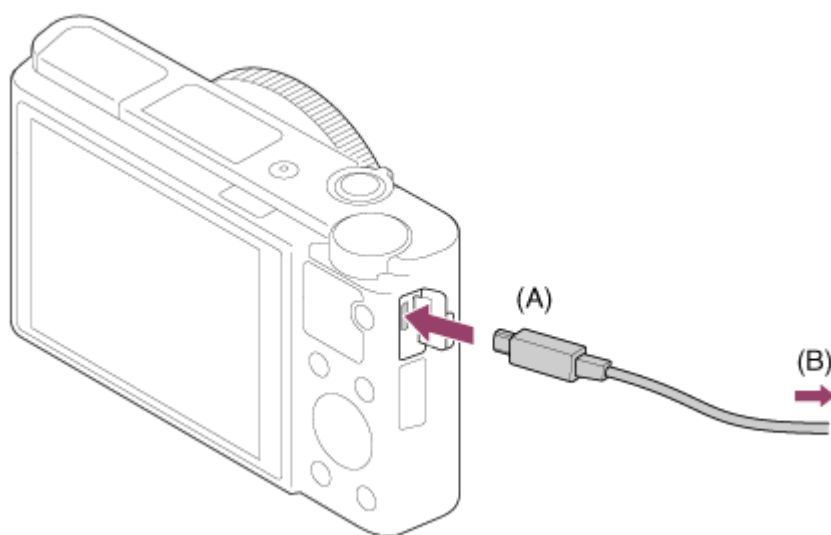

A: Do multifunkčního terminálu/terminálu mikro USB

B: Do USB konektoru počítače

Poznámka

- Přihlaste se jako správce.
- Možná bude nutné restartovat počítač. Když se objeví výzva k potvrzení restartu, restartujte počítač podle zobrazených pokynů.
- Může být nainstalováno rozhraní DirectX Záleží na prostředí vašeho počítače.

Digitální fotoaparát
DSC-RX100M5A

Připojení k počítači

- 1 Vložte do fotoaparátu dostatečně nabitý blok akumulátorů.
- 2 Zapněte fotoaparát i počítač.
- 3 Zkontrolujte, že [Spojení USB] v  (Nastavení) je nastaveno na [Hrom.paměť].
- 4 Fotoaparát připojte k počítači kabelem mikro USB (příložen) (A) .

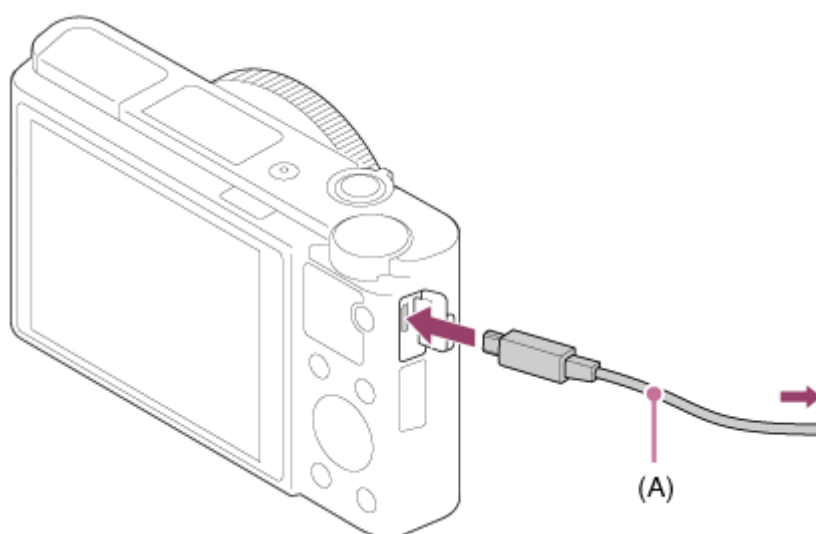

- Když připojíte fotoaparát k počítači poprvé, v počítači se může spustit postup pro rozpoznání fotoaparátu. Počkejte, až bude postup ukončen.
- Pokud připojíte přístroj k počítači kabelem mikro USB při nastavení položky [Napájení USB] na [Zapnuto], bude napájení dodáváno z vašeho počítače. (Výchozí nastavení: [Zapnuto])

Poznámka

- Když je mezi počítačem a fotoaparátem připojení USB, počítač nezapínejte, nevypínejte, nerestartujte ani jej nebudíte z režimu spánku. Jinak může nastat porucha. Předtím než počítač zapnete, vypnete, restartujete nebo vzbudíte z režimu spánku, odpojte fotoaparát od počítače.

Příbuzné téma

- [Spojení USB](#)
- [Nastavení USB LUN](#)

Digitální fotoaparát
DSC-RX100M5A

Import snímků do počítače bez použití aplikace PlayMemories Home

Aplikace PlayMemories Home umožňuje snadný import snímků. Podrobnosti o funkcích aplikace PlayMemories Home vyhledejte v nápovědě k PlayMemories Home.

Import snímků do počítače bez použití aplikace PlayMemories Home (pro Windows)

Když se po vytvoření připojení USB mezi tímto přístrojem a počítačem spustí průvodce AutoPlay, klikněte na položku [Open folder to view files] → [OK] → [DCIM]. Poté zkopírujte požadované snímky do počítače.

Import snímků do počítače bez použití aplikace PlayMemories Home (pro Mac)

Přístroj připojte k počítači Mac. Dvakrát klikněte na nově rozpoznanou ikonu na ploše → na složku, v níž jsou uloženy snímky, které chcete importovat. Poté přetáhněte obrazový soubor na ikonu pevného disku.

Poznámka

- Pro činnosti typu importování videozáznamů XAVC S nebo AVCHD do počítače použijte PlayMemories Home.
- Soubory/složky videa AVCHD nebo XAVC S z připojeného počítače neupravujte ani je jinak nezpracovávejte. Soubory videosekvencí mohou být poškozeny nebo se mohou stát nepřehrávatelnými. Mazání ani kopírování videa AVCHD nebo XAVC S na paměťové kartě neprovádějte z počítače. Společnost Sony neodpovídá za problémy způsobené podobnými operacemi z počítače.

Digitální fotoaparát
DSC-RX100M5A

Odpojení fotoaparátu od počítače

Před realizací následujících operací proveďte kroky 1 a 2 popsané níže:

- Odpojení kabelu mikro USB.
- Vyjmutí paměťové karty.
- Vypnutí přístroje.

1 Klikněte na položku  (Bezpečně odebrat hardware a vysunout médium) na hlavním panelu.

2 Klikněte na zobrazenou zprávu.

Poznámka

- Na počítačích Mac přetáhněte ikonu paměťové karty nebo jednotky na ikonu „Koš“. Fotoaparát bude odpojen od počítače.
- U počítačů s Windows 7/Windows 8 se ikona odpojení nemusí objevit. V takovém případě můžete přeskočit výše uvedené kroky.
- Nevytahujte kabel mikro USB z fotoaparátu, dokud kontrolka přístupu svítí. Data mohou být poškozena.

Digitální fotoaparát
DSC-RX100M5A

Imaging Edge

Imaging Edge je software, který obsahuje funkce jako například dálkové snímání z počítače a úpravy nebo zpracovávání snímků RAW nahraných fotoaparátem.

Viewer:

Můžete zobrazovat a prohledávat snímky.

Edit:

Můžete editovat snímky s různými korekcemi, jako například tónovou křivkou a ostrostí, a zpracovávat snímky nahrané ve formátu RAW.

Remote:

Můžete upravovat nastavení fotoaparátu nebo pořizovat snímky z počítače připojeného k fotoaparátu kabelem USB. Chcete-li ovládat fotoaparát z počítače, před připojením fotoaparátu k počítači kabelem USB vyberte MENU →  (Nastavení) → [Spojení USB] → [Dálkově z počítače].

Podrobnosti o používání aplikace Imaging Edge najdete na stránce podpory.

<http://www.sony.net/disoft/help/>

Instalace Imaging Edge do počítače

Stáhněte a nainstalujte aplikaci z následující adresy URL:

<http://www.sony.net/disoft/d/>

Příbuzné téma

- [Spojení USB](#)

Digitální fotoaparát
DSC-RX100M5A

Výběr disku, který má být vytvořen

Z videa vytvořeného na fotoaparátu můžete vytvořit disk, který lze přehrávat na jiných zařízeních.

Typ disku určuje zařízení, která budou disk přehrávat. Vyberte typ disku vhodný pro zařízení, které budete používat k přehrávání.

Formát videa lze při tvorbě disku konvertovat. Záleží na typu videa.



Obrazová kvalita vysokého rozlišení (HD) (disk Blu-ray)

Na disk Blu-ray lze nahrávat videa s obrazovou kvalitou vysokého rozlišení (HD) a vytvořit tak disk s obrazovou kvalitou vysokého rozlišení (HD).

Disk Blu-ray umožňuje nahrávat delší videozáznamy v obrazové kvalitě vysokého rozlišení (HD) než disky DVD.

Zapisovatelné formáty videa: XAVC S, AVCHD

Přehrávače: zařízení pro přehrávání disků Blu-ray (přehrávače disků Sony Blu-ray, PlayStation 4 atd.)



Obrazová kvalita vysokého rozlišení (HD) (nahrávací disk AVCHD)

Na DVD, například disky DVD-R, lze nahrávat videa s obrazovou kvalitou vysokého rozlišení (HD) a vytvořit tak disk s obrazovou kvalitou vysokého rozlišení (HD).

Zapisovatelné formáty videa: XAVC S, AVCHD

Přehrávače: zařízení pro přehrávání formátu AVCHD (přehrávače disků Sony Blu-ray, PlayStation 4 atd.)

Tyto druhy disků nelze přehrávat na běžných DVD přehrávačích.



Obrazová kvalita standardního rozlišení (STD)

Videa s obrazovou kvalitou standardního rozlišení (STD) převedená z obrazové kvality vysokého rozlišení (HD) lze nahrávat na DVD, například disky DVD-R, a vytvořit tak disk s obrazovou kvalitou standardního rozlišení (STD).

Zapisovatelné formáty videa: AVCHD

Přehrávače: běžné přehrávače pro DVD (přehrávače DVD, počítače přehrávající disky DVD atd.)

Tip

- S aplikací PlayMemories Home lze používat následující typy 12 cm disků.
BD-R/DVD-R/DVD+R/DVD+R DL: nepřepisovatelné
BD-RE/DVD-RW/DVD+RW: přepisovatelné
Není možný dodatečný záznam.
- Pro své zařízení „PlayStation 4“ používejte vždy nejnovější verzi systémového softwaru „PlayStation 4“.

Poznámka

- Videa 4K nelze zaznamenat na disk v obrazové kvalitě 4K.

Příbuzné téma

- [Tvorba disků Blu-ray z videa v obrazové kvalitě vysokého rozlišení](#)
- [Tvorba disků DVD \(nahrávací disky AVCHD\) z videa v obrazové kvalitě vysokého rozlišení](#)

- Tvorba disků DVD z videa ve standardní obrazové kvalitě

4-740-382-61(1) Copyright 2018 Sony Corporation

Digitální fotoaparát
DSC-RX100M5A

Tvorba disků Blu-ray z videa v obrazové kvalitě vysokého rozlišení

Můžete vytvářet disky Blu-ray, které lze přehrávat na zařízeních pro přehrávání disků Blu-ray (například přehrávače disků Sony Blu-ray nebo PlayStation 4 atd.).

A. Jak vytvářet pomocí počítače

S počítačem Windows můžete kopírovat videa importovaná do počítače a vytvářet disky Blu-ray pomocí PlayMemories Home.

Váš počítač musí být schopen vytvářet disky Blu-ray.

Když vytváříte disk Blu-ray poprvé, připojte fotoaparát k počítači kabelem USB. Potřebná aplikace se automaticky do počítače dodá. (Je třeba připojení k internetu.)

Podrobnosti k vytváření disku pomocí PlayMemories Home viz Uživatelská příručka pro PlayMemories Home.

B. Jak vytvářet pomocí zařízení jiného než počítač

K vytváření disků Blu-ray lze použít i rekordér Blu-ray atd.

Podrobnosti naleznete v návodu k použití zařízení.

Poznámka

- Při tvorbě disků Blu-ray pomocí aplikace PlayMemories Home z videí nahraných ve formátu videa XAVC S se obrazová kvalita převede na 1920×1080 (60i/50i). Není možné vytvářet disky s původní obrazovou kvalitou. Chcete-li nahrát video s původní obrazovou kvalitou, zkopírujte je do počítače nebo na externí médium.

Příbuzné téma

- [Výběr disku, který má být vytvořen](#)
- [Tvorba disků DVD \(nahrávací disky AVCHD\) z videa v obrazové kvalitě vysokého rozlišení](#)
- [Tvorba disků DVD z videa ve standardní obrazové kvalitě](#)

Digitální fotoaparát
DSC-RX100M5A

Tvorba disků DVD (nahrávací disky AVCHD) z videa v obrazové kvalitě vysokého rozlišení

Můžete vytvářet disky DVD (nahrávací disky AVCHD), které lze přehrávat na zařízeních kompatibilních s AVCHD (například přehrávače disků Sony Blu-ray nebo PlayStation 4, atd.).

A. Jak vytvářet pomocí počítače

S počítačem Windows můžete kopírovat videa importovaná do počítače a vytvářet disky DVD (nahrávací disky AVCHD) pomocí PlayMemories Home.

Váš počítač musí být schopen vytvářet disky DVD (nahrávací disky AVCHD).

Když vytváříte disk DVD poprvé, připojte fotoaparát k počítači kabelem USB. Potřebná aplikace se automaticky do počítače dodá. (Je třeba připojení k internetu.)

Podrobnosti k vytváření disku pomocí PlayMemories Home viz Uživatelská příručka pro PlayMemories Home.

B. Jak vytvářet pomocí zařízení jiného než počítač

K vytváření disků DVD (AVCHD nahrávací disky) lze použít i rekordér Blu-ray atd.

Podrobnosti naleznete v návodu k použití zařízení.

Poznámka

- Při tvorbě disků DVD (nahrávací disky AVCHD) pomocí aplikace PlayMemories Home z videí nahraných ve formátu videa XAVC S se obrazová kvalita převede na 1920×1080 (60i/50i). Není možné vytvářet disky s původní obrazovou kvalitou. Chcete-li nahrát video s původní obrazovou kvalitou, zkopírujte je do počítače nebo na externí médium.
- Při tvorbě nahrávacích disků AVCHD pomocí PlayMemories Home z videí nahraných ve formátu videa AVCHD s [ Nast. záznamu] nastaveným na [60i 24M(FX)]/[50i 24M(FX)] se obrazová kvalita převede a není možné vytvářet disky s původní obrazovou kvalitou.
Tato konverze může trvat delší čas. Pro záznam videa v originální obrazové kvalitě použijte disk Blu-ray.

Příbuzné téma

- [Výběr disku, který má být vytvořen](#)
- [Tvorba disků Blu-ray z videa v obrazové kvalitě vysokého rozlišení](#)
- [Tvorba disků DVD z videa ve standardní obrazové kvalitě](#)

Digitální fotoaparát
DSC-RX100M5A

Tvorba disků DVD z videa ve standardní obrazové kvalitě

Můžete vytvářet disky DVD, které lze přehrávat na běžných přehrávacích zařízeních DVD (přehrávače DVD, počítače, které přehrávají disky DVD atd.).

A. Jak vytvářet pomocí počítače

S počítačem Windows můžete kopírovat videa importovaná do počítače a vytvářet disky DVD pomocí PlayMemories Home.

Váš počítač musí být schopen vytvářet disky DVD.

Když vytváříte disk DVD poprvé, připojte fotoaparát k počítači kabelem USB. Instalujte speciální doplňkový software podle zobrazených pokynů. (Je třeba připojení k internetu.)

Podrobnosti k vytváření disku pomocí PlayMemories Home viz příručka pro PlayMemories Home.

B. Jak vytvářet pomocí zařízení jiného než počítač

Můžete také vytvářet disky DVD pomocí rekordéru Blu-ray, HDD atd.

Více podrobností viz návod k použití zařízení.

Příbuzné téma

- [Výběr disku, který má být vytvořen](#)
- [Tvorba disků Blu-ray z videa v obrazové kvalitě vysokého rozlišení](#)
- [Tvorba disků DVD \(nahrávací disky AVCHD\) z videa v obrazové kvalitě vysokého rozlišení](#)

Digitální fotoaparát
DSC-RX100M5A

Používání položek MENU

Nastavení vztahující se k činnostem fotoaparátu včetně snímání, přehrávání a způsobu ovládání lze změnit. Funkce fotoaparátu můžete také vykonávat z MENU .

- 1** Pro zobrazení obrazovky menu stiskněte tlačítko MENU.

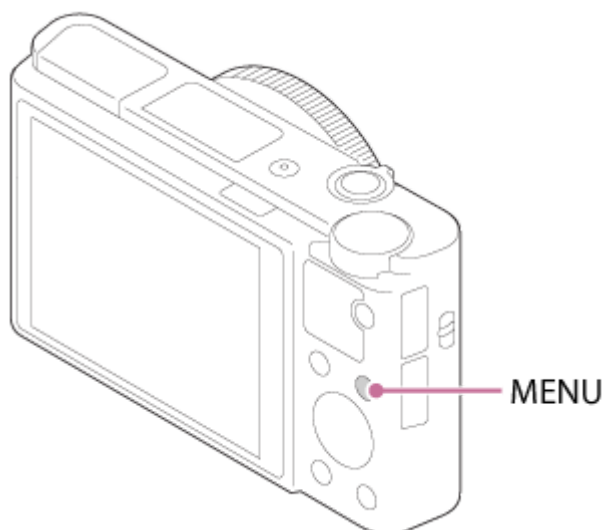

- 2** Vyberte požadované nastavení, které chcete upravit, pomocí horní/spodní/levé/pravé strany řídicího kolečka nebo otočením řídicího kolečka a pak stiskněte střed řídicího kolečka.

- Vyberte ikonu v horní části displeje (A) a stisknutím levé/pravé části řídicího kolečka se přesuňte na další položku MENU.
- Na předchozí displej můžete přejít stisknutím tlačítka MENU (B).

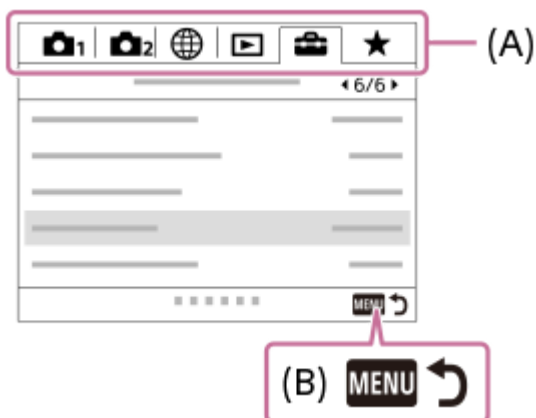

- 3** Vyberte požadovanou hodnotu nastavení a výběr potvrďte stisknutím středu.

Příbuzné téma

- [Nabídka Dlaždice](#)

● Přidat položku

4-740-382-61(1) Copyright 2018 Sony Corporation

Digitální fotoaparát
DSC-RX100M5A

Formát souboru (fotografie)

Nastaví formát souboru pro fotografie.

1 MENU →  1 (Nastavení snímání1) → [ Formát souboru] → požadované nastavení.

Podrobnosti o položkách menu

RAW:

Na tomto formátu souboru se neprovede digitální zpracování. Tento formát vyberte pro zpracování snímků na počítači pro profesionální účely.

RAW & JPEG:

Současně se vytvoří snímek RAW a snímek JPEG. To je vhodné, když potřebujete dva obrazové soubory, JPEG k prohlížení a RAW k editaci.

JPEG:

Snímek je nahrán ve formátu JPEG.

O snímcích RAW

- Pro otevření obrazového souboru RAW nahraného tímto fotoaparátem je třeba software Imaging Edge. Se softwarem Imaging Edge můžete otevřít obrazový soubor RAW, převést jej na běžný obrazový formát, například JPEG nebo TIFF nebo znovu upravit vyvážení bílé, sytost nebo kontrast snímku.
- U snímků RAW nemůžete aplikovat [Auto HDR] nebo funkce [Obrazový efekt].
- Snímky RAW pořízené fotoaparátem jsou nahrány v komprimovaném formátu RAW.

Poznámka

- Pokud nechcete snímky upravovat na počítači, doporučujeme, abyste je zaznamenávali ve formátu JPEG.
- Na snímky RAW nelze přidat registrační značky DPOF (tisk).



Příbuzné téma

- [Velik. sním. JPEG \(fotografie\)](#)

Digitální fotoaparát
DSC-RX100M5A

Kvalita JPEG (fotografie)

Vybere obrazovou kvalitu JPEG, když je [ Formát souboru] nastaveno na [RAW & JPEG] nebo [JPEG].

1 MENU →  1 (Nastavení snímání1) → [ Kvalita JPEG] → požadované nastavení.

Podrobnosti o položce menu

Extra jemné/Jemné/Standard:

Protože kompresní poměr narůstá z [Extra jemné] na [Jemné] na [Standard], ve stejném pořadí se zmenšuje velikost souboru. Tím se umožní nahrát více souborů na jednu paměťovou kartu, ale obrazová kvalita je nižší.

Příbuzné téma

- [Formát souboru \(fotografie\)](#)

Digitální fotoaparát
DSC-RX100M5A

Velik. sním. JPEG (fotografie)

Čím větší je velikost snímku, tím detailněji bude reprodukován, když bude snímek vytištěn ve velkém formátu. Čím menší je velikost snímku, tím více snímků lze nahrát.

1 MENU →  (Nastavení snímání1) → [ Velik. sním. JPEG] → požadované nastavení.

Podrobnosti o položkách menu

Když je [ Poměr stran] nastaven na 3:2	
L: 20M	5472×3648 pixelů
M: 10M	3888×2592 pixelů
S: 5.0M	2736×1824 pixelů

Když je [ Poměr stran] nastaven na 4:3	
L: 18M	4864×3648 pixelů
M: 10M	3648×2736 pixelů
S: 5.0M	2592×1944 pixelů
VGA	640×480 pixelů

Když je [ Poměr stran] nastaven na 16:9	
L: 17M	5472×3080 pixelů
M: 7.5M	3648×2056 pixelů
S: 4.2M	2720×1528 pixelů

Když je [ Poměr stran] nastaven na 1:1	
L: 13M	3648×3648 pixelů
M: 6.5M	2544×2544 pixelů
S: 3.7M	1920×1920 pixelů

Poznámka



- Když je [ Formát souborů] nastavena na [RAW] nebo [RAW & JPEG], odpovídá velikost snímku pro snímky RAW velikosti „L“.

Příbuzné téma

- [Poměr stran \(fotografie\)](#)

Digitální fotoaparát
DSC-RX100M5A

Poměr stran (fotografie)

1 MENU →  1 (Nastavení snímání1) → [ Poměr stran] → požadované nastavení.

Podrobnosti o položce menu

3:2:

Stejný poměr stran jako 35mm destička filmu.

4:3:

Poměr stran vhodný k prohlížení na televizoru nepodporujícím vysoké rozlišení.

16:9:

Poměr stran vhodný k prohlížení na televizoru podporujícím vysoké rozlišení.

1:1:

Horizontální a vertikální poměr je stejný.

Digitální fotoaparát
DSC-RX100M5A

Panoráma: Velikost

Nastaví velikost snímku při snímání panoramatických snímků. Velikost snímku se mění podle nastavení [Panoráma: Směr].

1 MENU →  1 (Nastavení snímání1) → [Panoráma: Velikost] → požadované nastavení.

Podrobnosti o položce menu

Když je [Panoráma: Směr] nastavena na [Nahoru] nebo [Dolů]

Standardní: 3872×2160

Širokoúhlé: 5536×2160

Když je [Panoráma: Směr] nastavena na [Vlevo] nebo [Vpravo]

Standardní: 8192×1856

Širokoúhlé: 12416×1856

Příbuzné téma

- [Plynulé panoráma](#)
- [Panoráma: Směr](#)

Digitální fotoaparát
DSC-RX100M5A

Panoráma: Směr

Nastaví směr, kterým se bude pohybovat fotoaparát při snímání panoramatických snímků.

1 MENU →  1 (Nastavení snímání1) → [Panoráma: Směr] → požadované nastavení.

Podrobnosti o položce menu

Vpravo:

Pohybujte fotoaparát zleva doprava.

Vlevo:

Pohybujte fotoaparát zprava doleva.

Nahoru:

Pohybujte fotoaparát zespodu nahoru.

Dolů:

Pohybujte fotoaparát shora dolů.



Příbuzné téma

- [Plynulé panoráma](#)

Digitální fotoaparát
DSC-RX100M5A

RŠ u dl.exp. (fotografie)

Když nastavíte rychlost závěrky na 1/3 sekund nebo delší (snímání s dlouhou expozicí), je redukce šumu zapnuta po dobu otevření závěrky. Když je funkce zapnutá, redukuje se zrnitost, typická pro dlouhou expozici.

1 MENU →  1 (Nastavení snímání1) → [ RŠ u dl.exp.] → požadované nastavení.

Podrobnosti o položce menu





Zapnuto:

Aktivuje redukci šumu po stejnou dobu, po kterou je závěrka otevřena. Když pracuje redukce šumu, objeví se hlášení a nemůžete pořídít další snímek. Vyberte tuto položku pro upřednostnění obrazové kvality.

Vypnuto:

Neaktivuje redukci šumu. Vyberte tuto položku pro upřednostnění nastavení doby snímání.



Poznámka

- [ RŠ u dl.exp.] není k dispozici, když je [ Typ závěrky] nastaveno na [Elektronická závěrka].
- Redukce šumu nemusí být aktivována, i když je [ RŠ u dl.exp.] nastavena na [Zapnuto] v následujících situacích:
 - Režim snímání je nastaven na [Plynulé panoráma].
 - [Režim pohonu] je nastavena na [Kontinuální snímání] nebo [Nepř. expoziční řada].
 - Režim snímání je nastaven na [Volba scény] a je vybráno [Sportovní akce], [Ručně drž. soumrak] nebo [Reduk. rozm. pohybu].
 - Citlivost ISO je nastavena na [RŠ pom. více sním.].
- [ RŠ u dl.exp.] nelze nastavit na [Vypnuto] v následujících režimech snímání:
 - [Inteligentní auto]
 - [Super auto]
 - [Volba scény]
- Podle podmínek snímání možná fotoaparát neprovede redukci šumu, i když bude rychlost závěrky 1/3 sekund nebo delší.

Digitální fotoaparát
DSC-RX100M5A

RŠ při vys.ISO (fotografie)

Když snímáte s vysokou citlivostí ISO, přístroj redukuje šum, který je zřetelnější, když je citlivost přístroje vysoká.

1 MENU →  1 (Nastavení snímání1) →  RŠ při vys.ISO → požadované nastavení.

Podrobnosti o položkách menu

Normální:

Aktivuje normální redukci šumu při vysoké citlivosti ISO.





Nízké:

Aktivuje střední redukci šumu při vysoké citlivosti ISO.

Vypnuto:

Neaktivuje redukci šumu při vysoké citlivosti ISO. Vyberte tuto položku pro upřednostnění nastavení doby snímání.

Poznámka

-  RŠ při vys.ISO je napevno nastaveno na [Normální] v následujících režimech snímání:
 - [Inteligentní auto]
 - [Super auto]
 - [Volba scény]
 - [Plynulé panoráma]
- Když je  Formát souboru nastavena na [RAW], není tato funkce k dispozici.
-  RŠ při vys.ISO nefunguje pro snímky RAW, když  Formát souboru je [RAW & JPEG].

Digitální fotoaparát
DSC-RX100M5A

Barevný prostor (fotografie)

Způsob, jakým jsou reprezentovány barvy pomocí kombinace čísel nebo rozsahu reprodukce barev se nazývá „barevný prostor“. Barevný prostor lze změnit podle účelu snímku.

1 MENU →  1 (Nastavení snímání1) → [ Barevný prostor] → požadované nastavení.

Podrobnosti o položce menu

sRGB:

To je standardní barevný prostor digitálního fotoaparátu. Použijte [sRGB] při běžném snímání, například když chcete tisknout snímky bez jakékoli úpravy.

AdobeRGB:

Tento barevný prostor má široký rozsah reprodukce barev. Když je značná část objektu živě zelená nebo červená, je efektivní Adobe RGB. Název souboru nahraného snímku začíná na „_“.

Poznámka

- [AdobeRGB] je pro aplikace nebo tiskárny, které podporují správu barev a volbu barevného prostoru DCF2.0. Pokud budete používat aplikace nebo tiskárny, které nepodporují Adobe RGB, nebudou možná snímky vytištěny nebo zobrazeny ve správných barvách.
- Snímky, které byly nahrány pomocí [AdobeRGB] na zařízeních nekompatibilních s Adobe RGB, budou zobrazeny s nízkou sytostí.

Digitální fotoaparát
DSC-RX100M5A

Přepínání automatického režimu (Režim Automatika)

Tento fotoaparát je vybaven následujícími dvěma automatickými režimy snímání: [Inteligentní auto] a [Super auto]. Můžete přepnout na automatický režim a snímat podle objektu a svých preferencí.

- 1 Volič režimů nastavte na **AUTO**.
- 2 MENU →  1 (Nastavení snímání1) → [Režim Automatika] → požadované nastavení.

Podrobnosti o položce menu



Inteligentní auto:

Umožňuje snímat s automatickým rozpoznáním scény.

Super auto:

Umožňuje snímat s automatickým rozpoznáním scény. Tento režim pořizuje jasné snímky tmavých nebo podsvícených scén.

Poznámka

- V režimu [Super auto] bude nahrávání trvat déle, protože přístroj vytváří složený snímek. V takovém případě se zobrazí  (ikona překládání) a zvuk závěrky je slyšet několikrát, ale nahraje se pouze jeden snímek.
- V režimu [Super auto] a když se zobrazí  (ikona překládání), snažte se nepohnout fotoaparátem, dokud se nenahrají všechny snímky.
- Pro režim [Inteligentní auto] a [Super auto], je většina funkcí nastavena automaticky a nemůžete si zvolit nastavení sami.

Příbuzné téma

- [Inteligentní auto](#)
- [Super auto](#)

Digitální fotoaparát
DSC-RX100M5A

Volba scény

Umožňuje snímat s přednastavenými nastaveními podle scény.

- 1 **Nastavte volič režimů na SCN (Volba scény).**
- 2 **Otáčením řídicího kolečka vyberte požadované nastavení.**

Podrobnosti o položkách menu

Portrét:

Rozmaže pozadí a zaostří objekt. Zvýrazní jemné tóny pleti.



Sportovní akce:

Zaznamená pohybující se objekt při vysoké rychlosti závěrky, takže objekt vypadá, jako by byl nehybný. Když je tlačítko spouště stisknuté, přístroj pořizuje snímky nepřetržitě.



Makro:

Pořizuje detailní snímky blízkých objektů, například květin, hmyzu, jídla nebo malých objektů.



Krajina:

Zachytí celý rozsah scenérie ostře a v živých barvách.



Západ slunce:

Zachytí krásně rudou barvu západu slunce.



🌙 Noční scéna:

Snímá noční scény bez ztráty temné atmosféry.



🖐️ Ručně drž. soumrak:

Snímá noční scény s menším šumem a rozmazáním bez stativu. Pořídí se série snímků a pomocí zpracování snímků se zredukuje rozmazání objektu, chvění fotoaparátu a šum.



👤 Noční portrét:

Pořídí portréty nočních scén s bleskem.

Blesk se nevysunuje automaticky. Před snímáním ručně vysuňte blesk.



👤 Reduk. rozm. pohybu:

Umožňuje pořizovat snímky uvnitř bez použití blesku a redukuje rozmazání objektu. Přístroj pořídí sérii snímků a jejich kombinací vytvoří snímek s redukováním rozmazáním objektu a šumu.



🐱 Domácí mazlíček:

Umožňuje pořizovat snímky vašeho zvířecího mazlíčka s nejlepšími nastaveními.



🍴 Jídlo:

Umožňuje snímat jídlo v přitažlivých a jasných barvách.



Ohňostroj:

Umožňuje pořizovat snímky ohňostrojů v plné kráse.



Vysoká citlivost:

Umožňuje pořizovat fotografie i na tmavých místech bez použití blesku a redukuje rozmazání objektu. Také umožňuje natáčet tmavé filmové scény s vyšším jasnem.



Tip

- Pro změnu scény otáčejte řídicím kolečkem na obrazovce snímání a vyberte novou scénu.

Poznámka

- Při následujících nastaveních bude rychlost závěrky pomalejší, takže se doporučuje použití stativu atd., aby nedošlo k rozmazání snímku:
 - [Noční scéna]
 - [Noční portrét]
 - [Ohňostroj]
- V režimu [Ručně drž. soumrak] nebo [Reduk. rozm. pohybu] závěrka 4 krát cvakne a nahraje se snímek.
- Pokud vyberete [Ručně drž. soumrak] nebo [Reduk. rozm. pohybu] s [RAW] nebo [RAW & JPEG], [ Formát souboru] se dočasně stane [JPEG].
- Redukce rozmazání je méně účinná i v režimech [Ručně drž. soumrak] nebo [Reduk. rozm. pohybu] při snímání následujících objektů:
 - Objekty pohybující se nevyzpytatelně.
 - Objekty, které jsou příliš blízko k přístroji.
 - Objekty s opakujícími se vzory, například obloha, pláž nebo trávnik.
 - Objekty, které se neustále mění, například vlny nebo vodopády.
- V případě [Ručně drž. soumrak] nebo [Reduk. rozm. pohybu] může dojít k blokovému šumu, když používáte světelný zdroj, který bliká, například zářivkové osvětlení.
- Minimální vzdálenost, na kterou se můžete přiblížit k objektu, se nemění, i když vyberete [Makro]. Minimální rozsah zaostření viz minimální vzdálenost objektivu nasazeného na přístroj.



Příbuzné téma

- [Používání blesku](#)

Digitální fotoaparát
DSC-RX100M5A

Režim pohonu

Vyberte správný režim pro objekt, například snímání jednoho snímku, nepřetržité snímání nebo snímání řady.

- 1 Vyberte  /  (Režim pohonu) na řídicím kolečku → požadované nastavení.
 - Můžete také nastavit režim pohonu výběrem MENU →  1 (Nastavení snímání1) → [Režim pohonu].
- 2 Vyberte požadovaný režim pomocí pravé/levé strany řídicího kolečka.

Podrobnosti o položkách menu

Jeden snímek:

Normální režim snímání.

Kontinuální snímání:

Když stisknete a přidržíte tlačítko spouště, pořizuje snímky nepřetržitě.

Samospoušť:

Pořídí snímek pomocí samospouště poté, co uplyne určený počet sekund od okamžiku stisknutí tlačítka spouště.

Samospoušť(kont.):

Pořídí určený počet snímků pomocí samospouště poté, co uplyne určený počet sekund od okamžiku stisknutí tlačítka spouště.

BRKC Nepř. expoziční řada:

Zaznamenává snímky během přidržování spouště, každý snímek s odlišnou úrovní expozice.

BRKS Exp. řada, jeden sní.:

Pořídí specifikovaný počet snímků, jeden po druhém, každý s různým stupněm expozice.

BRKWB Or.vyváž.bílé:

Pořídí celkem tři snímky, každý s různým barevným tónem, podle zvolených nastavení pro vyvážení bílé, teplotu barvy a barevný filtr.

BRKDRO Or.exp. DRO:

Zaznamená celkem tři snímky, každý s odlišnou úrovní optimalizace dynamického rozsahu.

Poznámka

- Když je režim snímání nastaven na [Volba scény] a je vybrána [Sportovní akce], nelze provést [Jeden snímek].



Příbuzné téma

- [Kontinuální snímání](#)
- [Samospoušť](#)
- [Samospoušť\(kont.\)](#)
- [Nepř. expoziční řada](#)
- [Exp. řada, jeden sní.](#)
- [Or.vyváž.bílé](#)
- [Or.exp. DRO](#)

Digitální fotoaparát
DSC-RX100M5A

Nastavení řady

V režimu snímání řady můžete nastavit samospoušť a pořadí snímání pro snímání řady expozice a řady vyvážení bílé.

- 1** Vyberte  (Režim pohonu) na řídicím kolečku → vyberte režim snímání řady.
 - Můžete také nastavit režim pohonu výběrem MENU →  1 (Nastavení snímání1) → [Režim pohonu].
- 2** MENU →  1 (Nastavení snímání1) → [Nastavení řady] → požadované nastavení.

Podrobnosti o položce menu

Samosp. běh. exp. ř.:

Nastaví, zda se při snímání řady použije samospoušť. Pokud používáte samospoušť, nastaví také počet sekund, po jejichž uplynutí se závěrka uvolní.

(OFF/2 s/5 s/10 s)

Směr or.exp.:

Nastaví pořadí snímání řady expozice a vyvážení bílé.



(0→→→+/-→0→+)



Příbuzné téma

- [Nepř. expoziční řada](#)
- [Exp. řada, jeden sní.](#)
- [Or.vyváž.bílé](#)
- [Or.exp. DRO](#)

Digitální fotoaparát
DSC-RX100M5A

Vyvolat (Nastavení snímání1/Nastavení snímání2)



Umožňuje pořídit snímek po vyvolání často používaných režimů nebo nastavení fotoaparátu registrovaných předem pomocí [**MR**  /  Paměť] .

- 1 **Nastavte volič režimů na MR (Vyvolat paměť).**
- 2 **Pro výběr požadovaného čísla stiskněte levou/pravou stranu řídicího kolečka nebo otočte řídicím kolečkem a pak stiskněte střed řídicího kolečka.**
 - Registrované režimy nebo nastavení můžete vyvolat, když vyberete MENU →  1 (Nastavení snímání1) → [**MR**  /  Vyvolat] .

Tip

- Pro vyvolání nastavení registrovaných na paměťové kartě nastavte volič režimů na MR (Vyvolat paměť) a poté vyberte požadované číslo stisknutím levé/pravé strany řídicího kolečka.
- Tímto fotoaparátem lze vyvolat nastavení registrovaná na paměťové kartě jiným fotoaparátem se stejným názvem modelu.

Poznámka

- Pokud nastavíte [**MR**  /  Vyvolat] po dokončení nastavení pro snímání, registrovaná nastavení budou mít prioritu a původní nastavení budou možná neplatná. Před snímáním zkontrolujte indikátory na displeji.



Příbuzné téma

- [Paměť \(Nastavení snímání1/Nastavení snímání2\)](#)

Digitální fotoaparát
DSC-RX100M5A

Paměť (Nastavení snímání1/Nastavení snímání2)

Umožňuje registrovat až 3 často používaných režimů nebo nastavení produktu a až 4 (M1 až M4) na paměťovou kartu. Nastavení můžete vyvolat pouze voličem režimů.

- 1 V přístroji proveďte nastavení, které chcete registrovat.
- 2 MENU →  1 (Nastavení snímání1) → [MR  1 /  2 Paměť] → požadovaný počet.
- 3 Potvrďte stisknutím středu řídicího kolečka.

Položky, které lze registrovat

- Lze registrovat různé funkce pro snímání. Položky, které lze skutečně registrovat, se zobrazí v menu fotoaparátu.
- Clona (číslo F)
- Rychlost závěrky
- Rozsah optického zoomu

Změna registrovaných nastavení

Změňte nastavení na požadované a znovu registrujte nastavení na stejné číslo režimu.

Poznámka

- Pozice M1 až M4 lze zvolit pouze tehdy, pokud byla do přístroje vložena paměťová karta.
- Posun programu nelze registrovat.

Příbuzné téma

- [Vyvolat \(Nastavení snímání1/Nastavení snímání2\)](#)

Digitální fotoaparát
DSC-RX100M5A

Režim ostření

Vybere způsob zaostřování, který je vhodný pro pohyb objektu.

1 MENU →  1 (Nastavení snímání1) → [Režim ostření] → požadované nastavení.

Podrobnosti o položkách menu

AF-S (AF na 1 snímek):

Přístroj uzamkne ostření, jakmile je zaostřeno. Použijte, když se objekt nepohybuje.

AF-A (Automatické AF):

[AF na 1 snímek] a [Průběžné AF] se přepínají podle pohybu objektu. Když je tlačítko spouště stisknuto napůl, přístroj uzamkne zaostření, když zjistí, že objekt se nepohybuje, nebo pokračuje v ostření, pokud se objekt pohybuje. Při nepřetržitém snímání přístroj automaticky snímá s průběžným AF od druhého snímku.

AF-C (Průběžné AF):

Když je tlačítko spouště stisknuto napůl a přidrženo, přístroj pokračuje v zaostřování. To použijte, když je objekt v pohybu. V režimu [Průběžné AF] nezazní pípnutí, když fotoaparát ostří.

DMF (Přímé ruč.zaos.):

Po automatickém zaostření můžete jemně doladovat ostření ručně, což vám umožní zaostřit na objekt mnohem rychleji, než kdybyste používali ruční ostření od začátku. To je výhodné například v situacích, kdy snímáte makro.

MF (Ruč. zaost.):

Upraví zaostření ručně. Pokud nemůžete zaostřit na požadovaný objekt automatickým ostřením, použijte ruční ostření.

- V režimu přímého ručního ostření nebo ručního ostření můžete otočením ovládacího kroužku ručně upravit ostření.

Indikátor zaostření

● (svítí):

Objekt je zaostřen a ostření je uzamčeno.

● (bliká):

Objekt není zaostřen.

⦿ (svítí):

Objekt je zaostřen. Ostření se bude upravovat nepřetržitě podle pohybu objektu.

⦿ (svítí):

Probíhá ostření.

Objekty, na které je obtížné zaostřit automaticky

- Tmavé a vzdálené objekty
- Objekty s malým kontrastem
- Objekty za sklem
- Rychle se pohybující objekty
- Plochy odrážející světlo nebo lesklé plochy
- Blikající světlo
- Objekty v protisvětle
- Stále se opakující vzory, například průčelí budov
- Objekty v oblasti ostření s různými ohniskovými vzdálenostmi.

Tip

- Když nastavíte ostření na nekonečno v režimu přímého ručního ostření nebo ručního ostření, ujistěte se na displeji hledáčku, že je zaostřen dostatečně vzdálený objekt.

Poznámka

- Při snímání videa nebo když je volič režimů nastaven na **HFR**, je k dispozici pouze [Průběžné AF] a [Ruč. zaost.].

Příbuzné téma

- [Přímé ruční ostření \(DMF\)](#)
- [Ruč. zaost.](#)
- [Asistent MF \(fotografie\)](#)
- [AF s detekcí fáze](#)

4-740-382-61(1) Copyright 2018 Sony Corporation

Digitální fotoaparát
DSC-RX100M5A

Oblast ostření

Vybere oblast zaostření. Tuto funkci použijte, když je obtížné správně zaostřit v režimu automatického ostření.

1 MENU →  (Nastavení snímání1) → [Oblast ostření] → požadované nastavení.

Podrobnosti o položkách menu

 **Široká :**

Zaostří na objekt a automaticky pokryje celý displej. Když v režimu fotografování stisknete tlačítko spouště napůl, kolem zaostřené oblasti se objeví zelený rámeček.

 **Zóna :**

Vyberte zónu na displeji, na kterou chcete zaostřit, a přístroj automaticky vybere oblast ostření.

 **Střed :**

Automaticky zaostří na objekt ve středu snímku. Pro kompozici, kterou chcete, použijte spolu s funkcí uzamčení ostření.

 **Pohyblivý bod :**

Umožní posunout rámeček ostření na požadované místo na displeji a zaostřit na extrémně malý objekt v úzkém výřezu. Na obrazovce pružného bodového zaostření lze otočením řídicího kolečka změnit velikost rámečku ostření.

 **Rozšíř. pohybl. bod :**

Pokud má přístroj problémy při zaostření na jeden vybraný bod, použije ostřicí body kolem pružného bodového ostření jako druhotnou oblast priority k dosažení ostření.



    **Zamknutý AF :**

Při namáčknutí a přidržení spouště bude přístroj sledovat objekt v rámci vybrané oblasti automatického ostření. Toto nastavení je k dispozici pouze, když je režim ostření nastaven na [Průběžné AF]. Umístěte kurzor na [Zamknutý AF] na obrazovce nastavení [Oblast ostření] a pak vyberte požadovanou oblast počátku zaměřování pomocí levé/pravé strany řídicího kolečka. Oblast počátku sledování lze také přesunout na požadovaný bod vymezením oblasti jako zóny, pružný bod nebo rozšířený pružný bod. Na obrazovce pružného bodového zaostření lze otočením řídicího kolečka změnit velikost rámečku ostření.

Přesun oblasti ostření

- Když je [Oblast ostření] nastavena na [Zóna], [Pohyblivý bod] nebo [Rozšíř. pohybl. bod], pokud stisknete tlačítko, ke kterému je přiřazeno [Standard ostření], můžete snímat a současně pohybovat rámečkem ostření pomocí horní/spodní/levé/pravé strany řídicího kolečka. Pro návrat ostřicího rámečku do středu displeje stiskněte tlačítko  při posunu rámečku. Když chcete změnit nastavení pro snímání pomocí řídicího kolečka, stiskněte tlačítko, ke kterému je přiřazeno [Standard ostření].

Poznámka

- [Oblast ostření] je uzamčeno na [Široká] v následujících situacích:
 - [Inteligentní auto]
 - [Super auto]
 - [Volba scény]
 - V režimu snímání úsměvu
 - Volič režimů je nastaven na  (Video) a [Autom. Dual Rec] je nastaveno na [Zapnuto].
- Oblast ostření se možná při nepřetržitém snímání, nebo když stisknete závěrku nadoraz, hned nerozsvítí.
- Když je volič režimů nastaven na  (Video) nebo v průběhu snímání videa, nelze vybrat [Zamknutý AF] jako [Oblast ostření].
- Při posouvání rámečku ostření nemůžete provádět funkce přiřazené řídicímu kolečku nebo tlačítku vlastní.

Příbuzné téma

- [Úprava nastavení oblasti ostření podle orientace fotoaparátu \(horizontální/vertikální\) \(Př. obl. AF vý./ší.\)](#)
- [Registrace aktuální oblasti ostření \(Fce reg. obl. AF\) \(fotografie\)](#)

4-740-382-61(1) Copyright 2018 Sony Corporation

Digitální fotoaparát
DSC-RX100M5A

Úprava nastavení oblasti ostření podle orientace fotoaparátu (horizontální/vertikální) (Př. obl. AF vý./ší.)

Můžete si nastavit, zda přepnete [Oblast ostření] a polohu rámečku ostření podle orientace fotoaparátu (horizontální/vertikální). Tato funkce je užitečná pro snímání scén, kdy musíte často měnit polohu fotoaparátu, například portréty nebo sportovní scény.

1 MENU → (Nastavení snímání1) → [Př. obl. AF vý./ší.] → požadované nastavení.

Podrobnosti o položkách menu

Vypnuto:

Nepřepíná [Oblast ostření] ani polohu rámečku ostření podle orientace fotoaparátu (horizontální/vertikální).

Pouze bod AF:

Přepíná polohu rámečku ostření podle orientace fotoaparátu (horizontální/vertikální). [Oblast ostření] je zafixována.

Bod AF + Oblast AF:

Přepíná [Oblast ostření] i polohu rámečku ostření podle orientace fotoaparátu (horizontální/vertikální).

Příklad, když je vybrán [Bod AF + Oblast AF]



- (A) Vertikální: [Pohyblivý bod] (Levý horní roh)
 (B) Horizontální: [Pohyblivý bod] (Pravý horní roh)
 (C) Vertikální: [Zóna] (Levý spodní roh)

- Detekují se tři orientace fotoaparátu: horizontální, vertikální se stranou s tlačítkem spouště otočenou nahoru a vertikální se stranou s tlačítkem spouště otočenou dolů.

Poznámka

- Pokud se nastavení pro [Př. obl. AF vý./ší.] změní, nebudou nastavení ostření pro jednotlivé orientace fotoaparátu zachována.
- [Oblast ostření] a poloha rámečku ostření se nezmění, ani když bude [Př. obl. AF vý./ší.] nastaveno na [Bod AF + Oblast AF] nebo [Pouze bod AF] v následujících situacích.
 - Při nastavení režimu snímání na [Inteligentní auto], [Super auto], [Video] nebo [Vys. sním. frekvence]
 - Když je tlačítko spouště stisknuto napůl.
 - Při snímání videa
 - Při používání funkce digitálního zoomu
 - Při aktivaci automatického ostření
 - Při nepřetržitém snímání
 - Při odpočtu samospouště
 - Když se aktivuje [Zvětšení zaostření]
- Když snímáte hned po zapnutí napájení a fotoaparát je vertikálně, bude první snímek pořízen s nastavením ostření horizontálním nebo s posledním nastavením ostření.
- Orientaci fotoaparátu nelze detekovat, když objektiv směřuje nahoru nebo dolů.

Příbuzné téma



- [Oblast ostření](#)

4-740-382-61(1) Copyright 2018 Sony Corporation

Digitální fotoaparát
DSC-RX100M5A

Iluminátor AF (fotografie)

Iluminátor AF dodává doplňkové světlo, aby usnadnil zaostření na objekt v tmavém prostředí. V době mezi namáčknutím spouště a uzamčením ostření se rozsvítí iluminátor AF a umožní fotoaparátu snadněji zaostřit.

1 MENU →  (Nastavení snímání1) → [ Iluminátor AF] → požadované nastavení.

Podrobnosti o položkách menu



Auto:

Iluminátor AF se automaticky rozsvítí v tmavém okolí.

Vypnuto:

Nepoužívá iluminátor AF

Poznámka

- V následujících situacích nemůžete použít [ Iluminátor AF]:
 - Když je režim snímání [Video] nebo [Vys. sním. frekvence].
 - Plynulé panoráma
 - Když je [Režim ostření] nastaven na [Průběžné AF] nebo [Automatické AF] a objekt se pohybuje (když se rozsvítí indikátor ostření  nebo ).
 - Když se aktivuje [Zvětšení zaostření].
 - Když je [Volba scény] nastavena na následující režimy:
 - [Krajina]
 - [Sportovní akce]
 - [Noční scéna]
 - [Domácí mazlíček]
 - [Ohňostroj]
- Iluminátor AF vydává velmi jasné světlo. Ačkoli se nejedná o zdravotní riziko, nedívejte se zblízka přímo do iluminátoru AF.

Digitální fotoaparát
DSC-RX100M5A

Prostř. zamknutý AF

Když stisknete střed řídicího kolečka, fotoaparát detekuje objekt umístěný ve středu displeje a dále jej sleduje.

1 MENU →  1 (Nastavení snímání1) → [Prostř. zamknutý AF] → [Zapnuto].

2 Umístěte cílový rámeček (A) na objekt a stiskněte střed řídicího kolečka.

- Opětovným stisknutím středu ukončíte sledování.

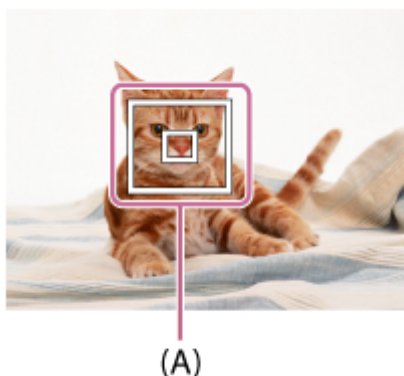



3 Stisknutím tlačítka spouště zcela pořídíte snímek.

Tip

- Pokud přiřadíte funkci [Standard ostření] zvolené klávese, můžete aktivovat [Prostř. zamknutý AF] nebo znovu detekovat objekt stisknutím klávesy, když je [Oblast ostření] nastavena na [Široká] nebo [Střed].

Poznámka

- Funkce [Prostř. zamknutý AF] možná nebude pracovat dobře v následujících situacích:
 - Objekt se pohybuje příliš rychle.
 - Objekt je příliš malý nebo příliš velký.
 - Kontrast mezi objektem a pozadím je malý.
 - Je tma.
 - Okolní světlo se mění.
- Zamknutý AF nepracuje v následujících situacích:
 - [Plynulé panoráma]
 - Když je [Volba scény] nastaven na [Ručně drž. soumrak], [Reduk. rozm. pohybu] nebo [Ohňostroj].
 - Při snímání v režimu ručního ostření.
 - Při používání digitálního zoomu
 - Když je režim snímání nastaven na video a [ SteadyShot] je nastaveno na [Inteligentní aktivní].
 - Při snímání videa, když je [ Nast. záznamu] nastaveno na [120p]/[100p]
 - Při snímání s vysokou snímkovou frekvencí

Příbuzné téma

- [Standard ostření](#)

Digitální fotoaparát
DSC-RX100M5A

Nast. prior. obl. v AF

Nastaví, zda fotoaparát zaostří na detekované obličeje s vyšší prioritou v režimu automatického ostření.

- 1 MENU →  (Nastavení snímání1) → [Nast. prior. obl. v AF] → [Priorita obličeje v AF] → požadované nastavení.

Podrobnosti o položkách menu

Zapnuto:

Fotoaparát ostří na detekované obličeje s vyšší prioritou.

Vypnuto:

Fotoaparát ostří bez detekce obličejů.

Zob. rám. det. obl.

Nastaví, zda se zobrazí rámeček detekce obličejů, když je [Priorita obličeje v AF] nastaveno na [Zapnuto].

1. MENU →  (Nastavení snímání1) → [Nast. prior. obl. v AF] → [Zob. rám. det. obl.] → požadované nastavení.

Zapnuto:

Zobrazí rámeček detekce obličejů, když je [Priorita obličeje v AF] nastaveno na [Zapnuto].

Vypnuto:

Nezobrazí rámeček detekce obličejů.

Rámeček detekce obličeje

- Když přístroj detekuje obličej, objeví se šedý rámeček detekce obličeje. Když přístroj určí, že automatické ostření je povoleno, rámeček detekce obličeje zbledá.
- Pokud jste registrovali pořadí priority pro každý obličej pomocí [Registrace obličeje], přístroj automaticky vybere obličej s nejvyšší prioritou a rámeček detekce obličeje na tomto obličejí zbledá. Rámečky detekce ostatních registrovaných obličejů budou červenofialové.

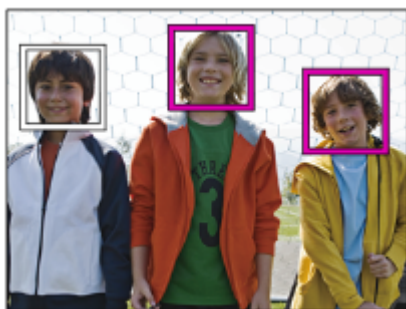

Tip

- Když je [Nast. prior. obl. v AF] nastaveno na [Zapnuto] a režim ostření je nastaven na [AF na 1 snímek], zobrazí se rámeček detekce přes oči, když fotoaparát zaostří na oči. Rámeček zobrazený přes oči po čase zmizí.

Poznámka

- Funkci detekce obličejů nelze použít s následujícími funkcemi:
 - Funkce zoomu jiné než optický zoom

- [Plynulé panoráma]
 - [Posterizace] v rámci [Obrazový efekt]
 - [Zvětšení zaostření]
 - [Krajina], [Noční scéna] nebo [Západ slunce] v [Volba scény]
 - Snímání videa s [ Nast. záznamu] nastavené na [120p]/[100p].
 - Při snímání s vysokou snímkovou frekvencí
-
- Lze detekovat až osm tváří.
 - I když je [Zob. rám. det. obl.] nastaveno na [Vypnuto], zobrazí se zelený ostřicí rámeček přes zaostřené obličej.
 - Když je režim snímání nastaven na [Inteligentní auto] nebo [Super auto], [Priorita obličej v AF] je nastaveno na [Zapnuto].
 - Za jistých podmínek nemusí přístroj detekovat obličej vůbec, nebo může náhodně detekovat jiné objekty jako obličej.



Příbuzné téma

- [Registrace obličej \(Nová registrace\)](#)
- [Registrace obličej \(Výměna pořadí\)](#)

Digitální fotoaparát
DSC-RX100M5A

Před-AF (fotografie)

Přístroj automaticky nastaví zaostření předtím, než stisknete tlačítko spouště napůl. Při zaostřování se může displej otřást.

1 MENU →  1 (Nastavení snímání1) → [ Před-AF] → požadované nastavení.

Podrobnosti o položce menu

Zapnuto:

Zaostří předtím, než stisknete tlačítko spouště napůl.

Vypnuto:

Nezaostří, dokud nestisknete tlačítko spouště napůl.

Digitální fotoaparát
DSC-RX100M5A



Registrace aktuální oblasti ostření (Fce reg. obl. AF) (fotografie)

Rámeček ostření můžete dočasně posunout na předem určenou pozici pomocí klávesy vlastní. Tato funkce je užitečná při snímání scén, kdy jsou pohyby objektů předvídatelné, například sportovní scény. S touto funkcí můžete přepínat oblast ostření rychle podle situace.

Jak registrovat oblast ostření

1. MENU →  1 (Nastavení snímání1) → [ Fce reg. obl. AF] → [Zapnuto].
2. Nastavte oblast ostření na požadovanou pozici a pak přidržte stisknuté tlačítko Fn (Funkce).



Jak vyvolat registrovanou oblast ostření

1. MENU →  2 (Nastavení snímání2) → [ Vlastní klávesa] → požadovaná klávesa, pak vyberte [Reg. obl. AF přidrž.].
2. Nastavte fotoaparát do režimu snímání, přidržte stisknutou klávesu, ke které jste přiřadili [Reg. obl. AF přidrž.] a pak stiskněte tlačítko spouště pro snímání.

Tip

- Když je rámeček ostření zaregistrován pomocí [ Fce reg. obl. AF], bude registrovaný rámeček ostření na displeji blikat.
- Když přiřadíte [Přep. reg. obl. AF] klávese vlastní, můžete používat registrovaný rámeček ostření, aniž byste drželi klávesu.

Poznámka

- Oblast ostření nelze registrovat v následujících situacích:
 - Volič režimů je nastaven buď na  (Video), nebo **HFR**
 - Při používání funkce digitálního zoomu
 - Při provádění [Zamknutý AF]
 - Při ostření
 - Při provádění uzamčení ostření
- Nemůžete přiřadit [Reg. obl. AF přidrž.] na [Levé tlačítko] nebo [Pravé tlačítko].
- Zaregistrovanou oblast ostření nelze vyvolat v následujících situacích:
 - Volič režimů je nastaven buď na **AUTO** (Režim Automatika),  (Video), nebo na **HFR**
- Když je [ Fce reg. obl. AF] nastavena na [Zapnuto], bude nastavení [Zámek kolečka] uzamčeno na [Odemknout].

Příbuzné téma

- [Oblast ostření](#)
- [Vlastní klávesa \(fotografie/video/přehrávání\)](#)

Digitální fotoaparát
DSC-RX100M5A

Vymazání registrované oblasti AF (Vym. reg. obl. AF)

Vymaže polohu rámečku ostření, která byla zaregistrována pomocí [ Fce reg. obl. AF].

1 MENU →  1 (Nastavení snímání1) → [ Vym. reg. obl. AF].

Příbuzné téma

- [Registrace aktuální oblasti ostření \(Fce reg. obl. AF\) \(fotografie\)](#)

Digitální fotoaparát
DSC-RX100M5A

Autom. zruš. obl. AF

Nastaví, zda bude oblast ostření zobrazena po celou dobu nebo zda by měla zmizet automaticky krátce po zaostření.

1 MENU →  1 (Nastavení snímání1) → [Autom. zruš. obl. AF] → požadované nastavení.

Podrobnosti o položce menu

Zapnuto:

Oblast ostření automaticky zmizí krátce po zaostření.

Vypnuto:

Oblast ostření bude zobrazena po celou dobu.

Digitální fotoaparát
DSC-RX100M5A

Zobr. obl. průb. AF

Můžete nastavit, zda se zobrazí oblast, která je zaostřena, když je [Oblast ostření] nastavena na [Široká] nebo [Zóna] v režimu [Průběžné AF].

1 MENU →  1 (Nastavení snímání1) → [Zobr. obl. průb. AF] → požadované nastavení.

Podrobnosti o položce menu

Zapnuto:

Zobrazí zaostřenou oblast ostření.

Vypnuto:

Nezobrazí zaostřenou oblast ostření.

Poznámka

- Když je [Oblast ostření] nastavena na něco z následujícího, rámečky ostření v oblasti, na kterou je zaostřeno, zezelenají:
 - [Střed]
 - [Pohyblivý bod]
 - [Rozšíř. pohybl. bod]

Digitální fotoaparát
DSC-RX100M5A

Oblast fáz. detekce

Nastaví, zda se zobrazí oblast AF s detekcí fáze.

1 MENU →  1 (Nastavení snímání1) → [Oblast fáz. detekce] → požadované nastavení.

Podrobnosti o položkách menu



Zapnuto:

Zobrazí oblast AF s detekcí fáze.

Vypnuto:

Nezobrazí oblast AF s detekcí fáze.

Poznámka

- Když je hodnota F větší než F8, nelze používat AF s detekcí fáze. K dispozici je pouze kontrastní AF.
- Když je [ Formát souboru] nastaven na [XAVC S HD] a [ Nast. záznamu] je nastaveno na [120p]/[100p], nelze používat AF s detekcí fáze. K dispozici je pouze kontrastní AF.
- Při nahrávání videa se oblast AF s detekcí fáze nezobrazí.

Digitální fotoaparát
DSC-RX100M5A

Komp.expozice

Běžně se expozice nastavuje automaticky (automatická expozice). Podle hodnoty expozice nastavené automatickou expozicí můžete udělat celý snímek jasnější, když nastavíte [Komp.expozice] na stranu plus, nebo tmavší, když ji nastavíte na stranu mínus (kompenzace expozice).

- 1  (Komp.expozice) na řídicím kolečku → stiskněte levou/pravou stranu řídicího kolečka nebo otočte řídicím kolečkem a vyberte požadované nastavení.

Strana + (plus):

Snímky budou jasnější.

Strana - (mínus):

Snímky budou tmavší.

- Můžete také vybrat MENU →  1 (Nastavení snímání1) → [Komp.expozice].

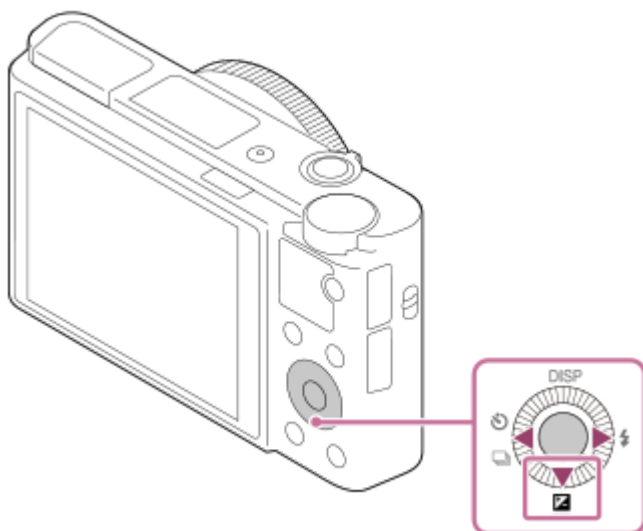

- Hodnotu kompenzace expozice můžete nastavit v rozsahu od -3.0 EV do +3.0 EV.
- Hodnotu kompenzace expozice, kterou jste nastavili na obrazovce snímání, můžete potvrdit.

Displej

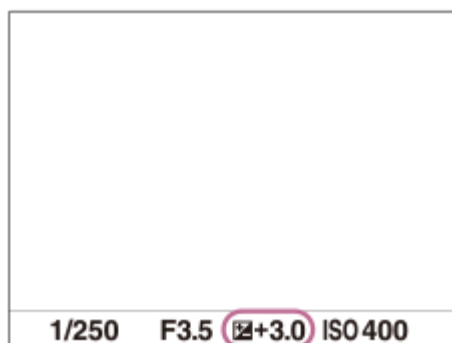

Hledáček

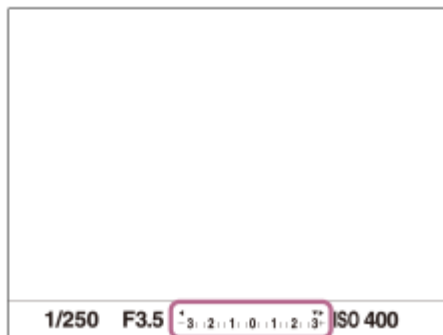

Poznámka

- Kompenzaci expozice nemůžete provádět v následujících režimech snímání:
 - [Inteligentní auto]
 - [Super auto]
 - [Volba scény]
- Když používáte [Ruční expozice], můžete kompenzovat expozici, pouze když je [ISO] nastaveno na [ISO AUTO].
- Pro videa můžete hodnotu kompenzace expozice nastavit v rozsahu od -2,0 EV do +2,0 EV.
- Pokud snímáte objekt v extrémně jasných nebo tmavých podmínkách, nebo když používáte blesk, možná nepůjde získat uspokojivý efekt.

Příbuzné téma

- [Nepř. expoziční řada](#)
- [Exp. řada, jeden sní.](#)
- [Nastavení zebry](#)

Digitální fotoaparát
DSC-RX100M5A

ISO

Citlivost na světlo je vyjádřena číslem ISO (doporučený index expozice). Čím vyšší číslo, tím vyšší citlivost.

1 MENU →  (Nastavení snímání1) → [ISO] → požadované nastavení.

Podrobnosti o položkách menu

RŠ pom. více sním.:

Kombinací průběžných snímků vytvoří snímek s nižším šumem. Stiskem pravé strany vyvolejte stránku nastavení, pomocí horní/spodní strany řídicího kolečka poté vyberte požadovanou hodnotu.

Vyberte požadované číslo ISO mezi ISO AUTO nebo ISO 200 – ISO 25600.

ISO AUTO:

Nastaví citlivost ISO automaticky.

ISO 80 – ISO 12800:

Nastaví citlivost ISO ručně. Výběrem vyššího čísla zvýšíte citlivost ISO.

Tip

- Rozsah citlivosti ISO, který je nastaven automaticky, můžete změnit v režimu [ISO AUTO]. Vyberte [ISO AUTO], stiskněte pravou stranu řídicího kolečka a nastavte požadované hodnoty pro [Maximum ISO AUTO] a [Minimum ISO AUTO]. Hodnoty se také použijí při snímání v režimu [ISO AUTO] v [RŠ pom. více sním.].
- Můžete nastavit úroveň efektu pro redukci šumu výběrem [Účinek RŠ] v [RŠ pom. více sním.].

Poznámka

- Když je [ Formát souboru] nastavena na [RAW] nebo [RAW & JPEG], [RŠ pom. více sním.] nelze vybrat.
- Když je vybráno [RŠ pom. více sním.], blesk [Opt. dyn. rozs.], nebo [Auto HDR] nelze použít.
- Když je [Profil obrazu] nastaven na něco jiného než [Vypnuto], [RŠ pom. více sním.] nelze vybrat.
- Když je [Obrazový efekt] nastaven na něco jiného než [Vypnuto], [RŠ pom. více sním.] nelze vybrat.
- Při použití následujících funkcí je vybráno [ISO AUTO]:
 - [Inteligentní auto]
 - [Super auto]
 - [Volba scény]
 - [Plynulé panoráma]
- Když je citlivost ISO nastavena na hodnotu nižší než ISO 125, rozsah pro jas objektu, který lze zaznamenat (dynamický rozsah), se může zmenšit.
- Čím vyšší je hodnota ISO, tím více šumu se na snímku objeví.
- Dostupná nastavení ISO se budou lišit podle toho, zda snímáte fotografie, videa nebo používáte HFR.
- Při snímání videa jsou k dispozici hodnoty ISO mezi 125 a 12800. Je-li hodnota ISO nastavena na hodnotu nižší než 125, nastavení se automaticky přepne na 125. Až dokončíte záznam videa, hodnota ISO se vrátí na původní nastavení.
- Když použijete [RŠ pom. více sním.], trvá přístroji nějakou dobu, než provede zpracování překládáním snímků.
- Když vyberete [ISO AUTO] s režimem snímání nastaveným na [P], [A], [S] nebo [M], bude citlivost ISO automaticky nastavena v nastaveném rozsahu.

Digitální fotoaparát
DSC-RX100M5A

Min. čas, ISO AUTO

Pokud vyberete [ISO AUTO] nebo [ISO AUTO] v [RŠ pom. více sním.], když je režim snímání P (Program auto) nebo A (Priorita clony), můžete nastavit rychlost závěrky tak, že se začne měnit citlivost ISO.

Tato funkce je efektivní pro snímání pohybujících se objektů. Můžete minimalizovat rozmazání objektu a zároveň zabránit otřesům fotoaparátu.

1 MENU →  1 (Nastavení snímání1) → [Min. čas, ISO AUTO] → požadované nastavení.

Podrobnosti o položce menu

FASTER (Rychlejší)/FAST (Rychlá):

Citlivost ISO se začne měnit při rychlostech závěrky rychlejších než [Standardní], abyste mohli zabránit otřesům fotoaparátu a rozmazání objektu.

STD (Standardní):

Fotoaparát automaticky nastaví rychlost závěrky založenou na ohniskové vzdálenosti objektivu.

SLOW (Pomalá)/SLOWER (Pomalejší):

Citlivost ISO se začne měnit při rychlostech závěrky pomalejších než [Standardní], abyste mohli pořizovat snímky s nižším šumem.



1/32000 — 30":

Citlivost ISO se začne měnit při rychlosti závěrky, kterou jste nastavili.

Tip

- Rozdíl v rychlosti závěrky, při které se citlivost ISO začne měnit mezi [Rychlejší], [Rychlá], [Standardní], [Pomalá], a [Pomalejší], je 1 EV.

Poznámka

- Pokud je expozice nedostatečná, i když je citlivost ISO nastavena na [Maximum ISO AUTO] v [ISO AUTO], abyste mohli snímat se správnou expozicí, bude rychlost závěrky pomalejší než rychlost nastavená v [Min. čas, ISO AUTO].
- V následujících situacích možná nebude rychlost závěrky pracovat tak, jak byla nastavena:
 - Když se maximální rychlost závěrky změnila podle nastavení [ Typ závěrky].
 - Když používáte blesk pro snímání jasných scén s [ Typ závěrky] nastaveným na [Elektronická závěrka]. (Maximální rychlost závěrky je omezena na rychlost synchronizace blesku 1/100 sekundy.)
 - Když používáte blesk pro snímání tmavých scén s [Režim blesku] nastaveným na [Blesk vždy]. (Minimální rychlost blesku je omezena na rychlost automaticky určenou fotoaparátem.)

Příbuzné téma

- [Program auto](#)
- [Priorita clony](#)
- [ISO](#)

Digitální fotoaparát
DSC-RX100M5A

ND filtr

Pokud používáte filtr ND, sníží se množství světla pronikající do fotoaparátu. K získání lepší expozice můžete zpomalit rychlost závěrky a snížit hodnotu clony.

1 MENU →  1 (Nastavení snímání1) → [ND filtr] → požadované nastavení.

Podrobnosti o položkách menu

 **Auto:**

Automaticky zapne filtr ND založený na režimu snímání a jasů.

 **Zapnuto:**

Vždy používá [ND filtr].

 **Vypnuto:**

Ruší funkci [ND filtr].

Tip

- Při aktivaci filtru ND se zobrazí ikona ve spodní části displeje.

Digitální fotoaparát
DSC-RX100M5A

Režim měření

Vybere režim měření, který nastaví, která část displeje se bude měřit pro určení expozice.

1 MENU →  (Nastavení snímání1) → [Režim měření] → požadované nastavení.

Podrobnosti o položce menu

Víceb.:

Po rozdělení celkové oblasti do několika částí změří světlo v každé části a určí správnou expozici pro celou obrazovku (vícebodové měření).

Střed.:

Změří průměrný jas celé obrazovky, a přitom zdůrazní středovou oblast obrazovky (měření se zdůrazněným středem).

Bodové:

Změří pouze středovou oblast (bodové měření). Tento režim je vhodný pro měření světla na specifické části celé obrazovky. Velikost měřicího kolečka lze vybrat mezi [Bodové: Standardní] a [Bodové: Velká]. Poloha měřicího kolečka záleží na nastavení pro [Bod bodového měř.].

Prům. celého disp.:

Měří průměrný jas celé obrazovky. Expozice bude stabilní, i když se změní kompozice nebo poloha objektu.

Zvýraznění:

Měří jas při současném zdůraznění světlé oblasti na displeji. Tento režim je vhodný pro snímání objektu, když se chcete vyhnout přeexponování.

Tip

- Když je [Bodové] vybráno a [Oblast ostření] je nastaveno na buď [Pohyblivý bod], a nebo [Rozšíř. pohybl. bod] při současném nastavení [Bod bodového měř.] na [Spoj. s bod. zaostř.], může se bod bodového měření pohybovat podle oblasti ostření.
- Když je vybráno [Víceb.] a [Prior. ob. víceb. měř.] je nastaveno na [Zapnuto], měří fotoaparát jas podle detekovaných obličejů.
- Když je [Režim měření] nastaveno na [Zvýraznění] a aktivuje se funkce [Opt. dyn. rozs.] nebo [Auto HDR], jas a kontrast budou automaticky opraveny rozdělením snímku na malé oblasti a jejich analýzou ohledně kontrastu světla a stínu. Proveďte nastavení podle okolností snímání.

Poznámka

- [Režim měření] je uzamčen na [Víceb.] v následujících režimech snímání:
 - [Inteligentní auto]
 - [Super auto]
 - [Volba scény]
 - Funkce zoomu jiné než optický zoom
- V režimu [Zvýraznění] může být objekt tmavý, když se na obrazovce vyskytuje i jasnější část.

Příbuzné téma

- [Zámek AE](#)
- [Bod bodového měř.](#)
- [Prior. ob. víceb. měř.](#)
- [Opt. dyn. rozs. \(DRO\)](#)
- [Auto HDR](#)

Digitální fotoaparát
DSC-RX100M5A

Prior. ob. víceb. měř.

Nastaví, zda fotoaparát měří jas na základě detekovaných obličejů, když je [Režim měření] nastaven na [Víceb.].

1 MENU →  1 (Nastavení snímání1) → [Prior. ob. víceb. měř.] → požadované nastavení.

Podrobnosti o položkách menu

Zapnuto:

Fotoaparát měří jas na základě detekovaných obličejů.

Vypnuto:

Fotoaparát měří jas pomocí nastavení [Víceb.] bez detekce obličejů.

Poznámka

- Když je režim snímání nastaven na [Inteligentní auto] nebo [Super auto], [Prior. ob. víceb. měř.] je napevno nastaveno na [Zapnuto].

Příbuzné téma

- [Režim měření](#)

Digitální fotoaparát
DSC-RX100M5A

Bod bodového měř.

Nastaví, zda se bude poloha bodového měření měnit podle oblasti ostření, když bude [Oblast ostření] nastaveno na [Pohyblivý bod] nebo [Rozšíř. pohyb. bod].

1 MENU →  1 (Nastavení snímání1) → [Bod bodového měř.] → požadované nastavení.

Podrobnosti o položce menu

Střed:

Poloha bodového měření se nebude koordinovaně měnit podle oblasti ostření, ale bude stále měřit jas ve středu.

Spoj. s bod. zaostř.:

Poloha bodového měření se koordinovaně mění podle oblasti ostření.

Poznámka

- Když je [Oblast ostření] nastaveno na něco jiného než [Pohyblivý bod] nebo [Rozšíř. pohyb. bod], je poloha bodového měření uzamčena na střed.
- Když je [Oblast ostření] nastavena na [Zamknutý AF: Pohyblivý bod] nebo [Zamknutý AF: Rozšíř. pohyb. bod], změní se poloha bodového měření koordinovaně podle původní polohy zámku AF, ale nebude se měnit podle sledování objektu.

Příbuzné téma

- [Oblast ostření](#)
- [Režim měření](#)

Digitální fotoaparát
DSC-RX100M5A

AEL se závěrkou (fotografie)

Nastaví, zda se bude napevno nastavovat expozice při stisknutí tlačítka spouště napůl.
Pro nastavení ostření a expozice zvlášť vyberte [Vypnuto].

1 MENU →  (Nastavení snímání1) → [ AEL se závěrkou] → požadované nastavení.

Podrobnosti o položce menu

Auto:

Když je [Režim ostření] nastaven na [AF na 1 snímek], zafixuje expozici po automatickém zaostření, když stisknete tlačítko spouště napůl. Když je [Režim ostření] nastaven na [Automatické AF], a přístroj zjistí, že objekt se pohybuje nebo že snímáte sérii snímků, napevno nastavená expozice se zruší.

Zapnuto:



Napevno nastaví expozici, když stisknete tlačítko spouště napůl.

Vypnuto:

Nenastaví expozici napevno, když stisknete tlačítko spouště napůl. Tento režim použijte, když budete chtít nastavit zaostření a expozici zvlášť.

Při fotografování v režimu [Kontinuální snímání] bude přístroj pokračovat v nastavování expozice.

Poznámka

- Pokud je funkce [Přepnutí AEL] přiřazena jakékoli klávese prostřednictvím [ Vlastní klávesa] nebo [ Vlastní klávesa], operace používající tuto klávesu bude mít přednost před nastaveními [Přepnutí AEL].

Digitální fotoaparát
DSC-RX100M5A

Úpr. stand. expoz.

Upraví standard fotoaparátu pro správnou hodnotu expozice pro každý režim měření.

1 MENU →  1 (Nastavení snímání1) → [Úpr. stand. expoz.] → požadovaný režim měření.

2 Vyberte požadovanou hodnotu jako standard měření.

- Můžete nastavit hodnotu od -1 EV do +1 EV v krocích 1/6 EV.

Režim měření

Nastavená standardní hodnota bude použita, když vyberete odpovídající režim měření v MENU →  1 (Nastavení snímání1) → [Režim měření].

 Víceb./  Střed./  Bodové/  Prům. celého disp./  Zvýraznění

Poznámka

- Kompenzace expozice nebude ovlivněna, když změníte [Úpr. stand. expoz.].
- Hodnota expozice bude uzamčena podle hodnoty nastavené pro [ Bodové] při bodovém AEL.
- Standardní hodnota pro M.M (ruční měření) se změní podle hodnoty nastavené v [Úpr. stand. expoz.].
- Hodnota nastavená v [Úpr. stand. expoz.] se nahraje do dat Exif odděleně od hodnoty kompenzace expozice. Výše hodnoty standardu expozice nebude přidána k hodnotě kompenzace expozice.
- Pokud nastavíte [Úpr. stand. expoz.] při snímání řady, počet snímků pro řadu bude resetován.



Příbuzné téma

- [Režim měření](#)

Digitální fotoaparát
DSC-RX100M5A

Režim blesku

Můžete nastavit režim blesku.

- 1 Vyberte  (Režim blesku) na řídicím kolečku → požadované nastavení.
 - Můžete také nastavit režim blesku výběrem MENU →  1 (Nastavení snímání1) → [Režim blesku].

Podrobnosti o položkách menu

Blesk vypnut:

Blesk nepracuje.

AUTO Autom.blesk:

Blesk pracuje v tmavém prostředí nebo když snímáte proti jasnému světlu.

Blesk vždy:

Blesk pracuje při každém stisknutí spouště.

SLOW Pomalá synchr.:

Blesk pracuje při každém stisknutí spouště. Snímání s pomalou synchronizací umožňuje pořídit jasný snímek objektu i pozadí zpomalením rychlosti závěrky.

REAR Synchr. poz.:

Blesk pracuje těsně před dokončením expozice při každém stisknutí tlačítka spouště. Synchronizace pozadí umožňuje pořídit přirozený snímek stopy pohybujícího se objektu, například jedoucího auta nebo kráčející osoby.

Poznámka

- Výchozí nastavení záleží na režimu snímání.
- Některá nastavení [Režim blesku] nejsou k dispozici. Záleží na režimu snímání.

Příbuzné téma

- [Používání blesku](#)

Digitální fotoaparát
DSC-RX100M5A

Kompenz.blesku

Intenzitu světla blesku nastavte v rozsahu $-3,0$ EV až $+3,0$ EV. Kompenzace blesku mění pouze množství světla blesku. Kompenzace expozice mění množství světla blesku spolu se změnou rychlosti závěrky a clony.

1 MENU →  1 (Nastavení snímání1) → [Kompenz.blesku] → požadované nastavení.

- Volbou vyšší hodnoty (strana +) vzniká vyšší intenzita blesku, nižší hodnota (strana -) znamená blesk s nižší intenzitou.

Poznámka

- [Kompenz.blesku] nepracuje, když je režim snímání nastaven na následující režimy:
 - [Inteligentní auto]
 - [Super auto]
 - [Plynulé panoráma]
 - [Volba scény]
- Pokud je objekt mimo maximální rozsah blesku, nebude vyšší efekt blesku (strana +) možná vidět kvůli omezenému množství světla blesku k dispozici. Pokud je objekt velmi blízko, nižší efekt blesku (strana -) nemusí být vidět.

Příbuzné téma

- [Používání blesku](#)

Digitální fotoaparát
DSC-RX100M5A

Bez červ.očí

Pokud použijete blesk, před pořízením snímku dojde ke dvěma nebo několika zábleskům. Tím dojde k potlačení jevu červených očí.

1 MENU →  (Nastavení snímání1) → [Bez červ.očí] → požadované nastavení.

Podrobnosti o položce menu

Zapnuto:

Blesk se vypálí vždycky, aby se zredukoval jev červených očí.

Vypnuto:

Nepoužívá funkci redukce červených očí.

Poznámka

- Redukce červených očí nemusí mít požadovaný účinek. Záleží na individuálních rozdílech a podmínkách, například na vzdálenosti od objektu nebo zda se objekt dívá na předblesk.











Digitální fotoaparát
DSC-RX100M5A

Vyvážení bílé

Opraví účinek tónu okolních světelných podmínek tak, aby byl zaznamenán neutrální bílý objekt v bílé. Tuto funkci použijte, když barevné tóny snímku nevyšly tak, jak jste očekávali, nebo když chcete změnit barevné tóny za účelem fotografického vyjádření.

1 MENU →  1 (Nastavení snímání1) → [Vyvážení bílé] → požadované nastavení.

Podrobnosti o položce menu

AWB  **Auto** /  **Denní světlo** /  **Stín** /  **Oblačno** /  **Žárovky** /  **-1 Zářiv.: Teplá bílá** /  **0 Zářiv.: Chladná bílá** /  **+1 Zářiv.: Denní bílá** /  **+2 Zářiv.: Denní světlo** /  **Blesk** /  **Pod vodou auto**: Když vyberete světelný zdroj, který osvětluje objekt, přístroj upraví barevné tóny tak, aby vyhovovaly zvolenému světelnému zdroji (přednastavené vyvážení bílé). Když vyberete [Auto], přístroj automaticky detekuje světelný zdroj a upraví barevné tóny.

 **Tepl. barvy/filtr:**

Upraví barevné tóny podle světelného zdroje. Dosahuje účinku filtrů CC (kompenzace barvy) pro fotografii.

 **Vlastní 1/Vlastní 2/Vlastní 3:**



Použije nastavení vyvážení bílé uložené v [Vlastní nast.].

 **SET Vlastní nast.:**

Zapamatuje si základní bílou barvu za světelných podmínek pro prostředí snímání.

Vyberte číslo zapamatovaného vlastního vyvážení bílé.

Tip

- Můžete zobrazit obrazovku jemného nastavení a provést jemné nastavení barevných tónů podle potřeby stisknutím pravé strany řídicího kolečka.
- Pokud barevné tóny nevyjdou tak, jak jste očekávali podle zvolených nastavení, proveďte snímání [Or.vyváž.bílé].
-  nebo  se zobrazí, pouze když je [Nast. priority v AWB] nastaveno na [Prostředí] nebo [Bílá].

Poznámka

- [Vyvážení bílé] je napevno nastaveno na [Auto] v následujících režimech snímání:
 - [Inteligentní auto]
 - [Super auto]
 - [Volba scény]
- Pokud používáte rtuťové nebo sodíkové lampy jako zdroj světla, nedosáhnete přesného vyvážení bílé kvůli charakteristice tohoto světla. Doporučuje se pořizovat snímky pomocí blesku nebo vyberte [Vlastní nast.].

Příbuzné téma

- [Zachycení základní bílé barvy v režimu \[Vlastní nast.\]](#)
- [Nast. priority v AWB](#)
- [Or.vyváž.bílé](#)

Digitální fotoaparát
DSC-RX100M5A

Nast. priority v AWB

Vybere, který tón bude mít přednost při snímání za světelných podmínek, jako například žárovkové osvětlení, když je [Vyvážení bílé] nastaveno na [Auto].

1 MENU →  1 (Nastavení snímání1) → [Nast. priority v AWB] → požadované nastavení.

Podrobnosti o položce menu

AWB
STD **Standardní:**

Snímá se standardním automatickým vyvážením bílé. Fotoaparát automaticky upraví barevné tóny.

AWB
Ambi **Prostředí:**

Dá přednost barevnému tónu světelného zdroje. To je vhodné, když chcete, aby snímek působil teple.

AWB
White **Bílá:**

Dá přednost reprodukci bílé barvy, když je barevná teplota světelného zdroje nízká.

Příbuzné téma

- [Vyvážení bílé](#)

Digitální fotoaparát
DSC-RX100M5A

Opt. dyn. rozs. (DRO)

Rozdělením snímku do menších úseků přístroj analyzuje kontrast světla a stínu mezi objektem a pozadím a vytvoří snímek s optimálním jasnem a gradací.

1 MENU →  1 (Nastavení snímání1) → [DRO/Auto HDR] → [Opt. dyn. rozs.].

2 Vyberte požadované nastavení pomocí levé/pravé strany řídicího kolečka.

Podrobnosti o položce menu

 **Optimalizace dyn. rozsahu: Auto:**

Opraví jas automaticky.

 **Optim. dyn. rozsahu: úrov. 1 — Optim. dyn. rozsahu: úrov. 5:**

Optimalizuje gradaci zaznamenaného snímku pro každý rozdělený úsek. Vyberte úroveň optimalizace od Lv1 (slabá) až po Lv5 (silná).

Poznámka

- V následujících situacích je [Opt. dyn. rozs.] napevno nastaveno na [Vypnuto]:
 - Režim snímání je nastaven na [Plynulé panoráma].
 - RŠ pom. více sním.
 - Když je [Obrazový efekt] nastaven na něco jiného než [Vypnuto]
 - Když je [Profil obrazu] nastaven na něco jiného než [Vypnuto]
- [DRO/Auto HDR] je napevno nastaveno na [Vypnuto], když jsou v [Volba scény] vybrány následující režimy.
 - [Západ slunce]
 - [Noční scéna]
 - [Noční portrét]
 - [Ručně drž. soumrak]
 - [Reduk. rozm. pohybu]
 - [Ohňostroj]

Nastavení je dáno na [Optimalizace dyn. rozsahu: Auto], když jsou vybrány režimy [Volba scény] jiné než výše uvedené.
- Když je [ Nast. záznamu] nastaveno na [120p 100M], [100p 100M], [120p 60M] nebo [100p 60M], přepne se [DRO/Auto HDR] na [Vypnuto].
- Při snímání s [Opt. dyn. rozs.] může být na snímku šum. Po kontrole nahraného snímku vyberte správnou úroveň, obzvláště když zvýrazňujete efekt.

Digitální fotoaparát
DSC-RX100M5A

Auto HDR

Pořídí tři snímky s různou expozicí a zkombinuje snímky se správnou expozicí, jasnými částmi podexponovaného snímku a tmavými částmi přeexponovaného snímku, aby se vytvořily snímky s větším rozsahem gradace (vysoký dynamický rozsah). Nahraje se jeden snímek se správnou expozicí a jeden překládaný snímek.

- 1 MENU →  1 (Nastavení snímání1) → [DRO/Auto HDR] → [Auto HDR].
- 2 Vyberte požadované nastavení pomocí levé/pravé strany řídicího kolečka.

Podrobnosti o položce menu

 **Auto HDR: Rozdíl expozice: Auto:**

Opraví jas automaticky.



 **Auto HDR: Rozdíl expoz.: 1,0 EV — Auto HDR: Rozdíl expoz.: 6,0 EV:**

Nastaví rozdíl expozice, založený na kontrastu objektu. Vyberte úroveň optimalizace od 1,0 EV (slabá) do 6,0 EV (silná). Například, pokud nastavíte hodnotu expozice na 2,0 EV, vytvoří se tři snímky s následujícími hodnotami expozice: -1,0 EV, správná expozice a +1,0 EV.

Tip

- Závěrka se uvolní třikrát pro jeden snímek. Dávejte si pozor na následující:
 - Tuto funkci použijte, když je objekt nehybný nebo neblíká světlem.
 - Před snímáním neměňte kompozici.

Poznámka

- Tato funkce není k dispozici, když [ Formát souboru] je [RAW] nebo [RAW & JPEG].
- [Auto HDR] není k dispozici v následujících režimech: snímání:
 - [Inteligentní auto]
 - [Super auto]
 - [Plynulé panoráma]
 - [Volba scény]
- Funkce [Auto HDR] není v následujících situacích k dispozici:
 - Když je vybráno [RŠ pom. více sním.].
 - Když je [Obrazový efekt] nastaveno na něco jiného než [Vypnuto].
 - Když je [Profil obrazu] nastaveno na něco jiného než [Vypnuto].
- Nemůžete začít další snímek, dokud není proces snímání ukončen.
- Možná nezískáte požadovaný efekt. Záleží na rozdílech v osvětlení objektu a podmínkách snímání.
- Když se použije blesk, tato funkce nemá téměř žádný účinek.
- Když je kontrast scény nízký nebo když dojde ke chvění přístroje nebo rozmazání objektu, možná nezískáte dobré snímky HDR. Přes nahraný snímek se zobrazí   jako informace o tom, že fotoaparát zaznamenal rozmazání obrazu. Změňte kompozici nebo znovu pořídte snímek a snažte se přitom vyhnout rozmazání.

Digitální fotoaparát
DSC-RX100M5A

Kreativní styl

Umožňuje nastavit požadované zpracování snímku a jemné doladění kontrastu, sytosti a ostrosti pro každý styl snímku. Pomocí této funkce lze nastavit libovolnou expozici (rychlost závěrky a clonu), na rozdíl od režimu [Volba scény], kde si expozici upravuje přístroj.

- 1 MENU → 1 (Nastavení snímání1) → [Kreativní styl].
- 2 Vyberte požadovaný styl nebo [Rámeček stylu] pomocí horní/spodní strany řídicího kolečka.
- 3 Pro nastavení (kontrast), (sytost) a (ostrost), vyberte požadovanou položku pomocí pravé/levé strany a pak vyberte hodnotu pomocí horní/spodní strany.

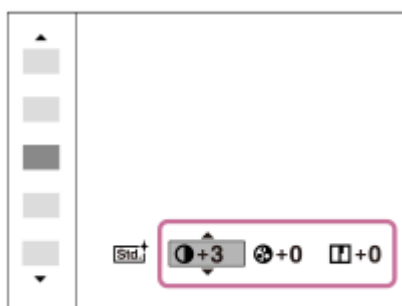

- 4 Při výběru [Rámeček stylu] se posuňte doprava pomocí pravé strany řídicího kolečka a pak vyberte požadovaný styl.

- Můžete vyvolat stejný styl s trochu odlišnými nastaveními.

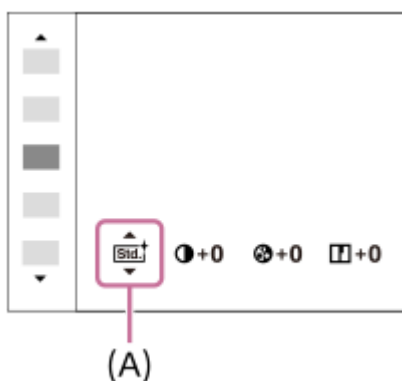

(A): Zobrazeno pouze při výběru boxu stylu

Podrobnosti o položce menu

Standard:

Pro snímání různých scén s bohatou gradací a krásnými barvami.

Živé:

Sytost a kontrast se zvýší, aby snímky barevných scén a objektů, jako jsou květiny, jarní zeleň, modrá obloha nebo pohledy na moře, byly působivější.

Neutrální:

Sytost a ostrost se sníží, aby snímky byly v tlumených tónech. To je také vhodné pro snímání obrazového materiálu, který má být modifikován počítačem.

Čirý:

Pro pořizování snímků v jasných tónech a výrazných průzračných barvách, vhodné pro zachycování zářícího světla.

Hloubka:

Pro pořizování snímků v hlubokých a sytých barvách, vhodné pro vyjádření kompaktní hmotné přítomnosti objektu.

Světlá:

Pro pořizování snímků v jasných a jednoduchých barvách, vhodné pro zachycení svěží, odlehčené atmosféry.

Portrét:

Pro zachycení pokožky v měkkých tónech, ideální pro snímání portrétů.

Krajina:

Sytost, kontrast a ostrost se zvýší, aby scénérie působila živě a ostře. Více také vyniknou vzdálené krajiny.

Západ slunce:

Pro snímání krásné rudé barvy zapadajícího slunce.

Noční scéna:

Pro reprodukci nočních scén se sníží kontrast.

Podzimní listy:

Pro snímání podzimních scén, kdy živě zvýrazňuje červené a žluté barvy listů.

Černobílá:

Pro pořizování snímků v černobílém tónu.

Sépie:

Pro pořizování sépiových snímků.

Registrace preferovaných nastavení (Rámeček stylu):

Chcete-li zaregistrovat upřednostňované nastavení, vyberte box šesti stylů (krabice s číslicemi po levé straně ()) .

Pak vyberte požadovaná nastavení pomocí pravého tlačítka.

Můžete vyvolat stejný styl s trochu odlišnými nastaveními.

Nastavte [Kontrast], [Sytost] a [Ostrost]

[Kontrast], [Sytost], a [Ostrost] lze nastavit pro každý přednastavený styl snímku, například [Standard] a [Krajina], a pro každý [Rámeček stylu], ke kterému lze zaregistrovat preferovaná nastavení.

Položku, která se má nastavit, vyberte stiskem pravé/levé stany řídicího kolečka, poté nastavte horní/spodní stranou řídicího kolečka její hodnotu.

Kontrast:

Čím vyšší hodnotu vyberete, tím víc bude zvýrazněn rozdíl světla a stínu, a tím větší bude efekt na snímku.

Sytost:

Čím vyšší hodnotu vyberete, tím živější bude barva. Když vyberete nižší hodnotu, bude barva snímku umírněná a tlumená.

Ostrost:

Nastaví ostrost. Čím vyšší je vybraná hodnota, tím více budou zdůrazněny obrysy, a čím nižší hodnota, tím více budou obrysy zjemněny.

Poznámka

- [Kreativní styl] je napevno nastaven na [Standard] v následujících situacích
 - [Inteligentní auto]
 - [Super auto]
 - [Volba scény]
 - [Obrazový efekt] je nastaven na něco jiného než [Vypnuto].
 - [Profil obrazu] je nastaven na něco jiného než [Vypnuto].
- Když je tato funkce nastavena na [Černobílá] nebo [Sépie], [Sytost] nelze nastavit.

Digitální fotoaparát
DSC-RX100M5A

Obrazový efekt

Abyste dosáhli efektnějšího a umělečtějšího výrazu, vyberte požadovaný filtr efektu.

1 MENU →  (Nastavení snímání1) → [Obrazový efekt] → požadované nastavení.

Podrobnosti o položce menu

Vypnuto:

Ruší funkci [Obrazový efekt].

Dětský fotoaparát:

Vytvoří jemný snímek s viněťací a zredukovanou ostrostí.

Pop artové barvy:

Vytvoří živý vzhled zdůrazněním barevných tónů.

Posterizace:

Vytvoří vysoce kontrastní abstraktní vzhled nadměrným zdůrazněním primárních barev nebo v černobílé.

Retrofotografie:

Vytvoří vzhled staré fotografie pomocí sépiových tónů a vybledlého kontrastu.

Měkký High-key:

Vytvoří snímek s naznačenou atmosférou: jasnou, průsvitnou, éterickou, něžnou a jemnou.

Částečná barva:

Vytvoří snímek, který si ponechá specifickou barvu, ale ty ostatní převede na černou a bílou.

Vysoce kontrast. ČB:

Vytvoří černobílý snímek s vysokým kontrastem.

Měkké zaostření:

Vytvoří snímek plný měkkého světelného efektu.

Malování HDR:

Vytvoří vzhled obrazu zvýrazněním barev a detailů.

Mono. s bohat. tóny:

Vytvoří černobílý snímek s bohatou gradací a zvýrazněním detailů.

Miniatura:

Vytvoří snímek, který silně zvýrazňuje objekt se značně rozostřeným pozadím. Tento efekt lze často najít ve snímcích miniaturních modelů.

Akvarel:

Vytvoří snímek s efekty rozmazané barvy a rozostřením, jako by šlo o akvarel.

Ilustrace:

Vytvoří snímek podobný ilustraci zvýrazněním obrysů.

Tip

- Pomocí levé/pravé strany řídicího kolečka lze uskutečnit podrobné nastavení pro některé položky.

Poznámka

- Když používáte funkci zoomu jinou než optický zoom, nastavení rozsahu transfokace na větší bude mít za následek méně efektivní [Dětský fotoaparát].
- Když je vybrána [Částečná barva], snímky si nemusí ponechat vybranou barvu. Záleží na objektu nebo podmínkách snímání.
- Na obrazovce snímání nemůžete zkontrolovat následující efekty, protože přístroj po snímání zpracovává snímek. Dokud není zpracování snímku dokončeno, nemůžete pořizovat další snímek. Tyto efekty nemůžete používat s videem.
 - [Měkké zaostření]

- [Malování HDR]
 - [Mono. s bohat. tóny]
 - [Miniatura]
 - [Akvarel]
 - [Ilustrace]
- U efektů [Malování HDR] a [Mono. s bohat. tóny] je závěrka uvolněna třikrát pro jeden záběr. Dávejte si pozor na následující:
 - Tuto funkci použijte, když je objekt nehybný nebo neblíká světlem.
 - Při snímání neměňte kompozici.

Když je kontrast scény nízký, nebo když došlo ke značnému chvění přístroje nebo rozmazání objektu, nepůjde možná získat dobré snímky HDR. Pokud přístroj takovou situaci zjistí, objeví se na nahraném snímku  jako informace o této situaci. Změňte kompozici nebo znovu poříďte snímek a snažte se přitom vyhnout rozmazání.

- Funkce není k dispozici v následujících režimech snímání:
 - [Inteligentní auto]
 - [Super auto]
 - [Volba scény]
 - [Plynulé panoráma]
- Když je  [Formát souboru] nastavena na [RAW] nebo [RAW & JPEG], není tato funkce k dispozici.

Digitální fotoaparát
DSC-RX100M5A

Profil obrazu

Umožňuje změnit nastavení pro barvu, gradaci atd.

Uživatelské nastavení obrazového profilu

Kvalitu snímku můžete uživatelsky upravit nastavením položek obrazového profilu, například [Gamma] a [Detaily]. Při nastavování těchto parametrů připojte fotoaparát k televizoru nebo displeji a při sledování obrazu na displeji je nastavte.

- 1 MENU →  1 (Nastavení snímání1) → [Profil obrazu] → profil, který chcete změnit.
- 2 Stisknutím pravé strany řídicího kolečka se přesuňte na obrazovku seznamu položek.
- 3 Vyberte položku, kterou chcete změnit, pomocí horní/spodní strany řídicího kolečka.
- 4 Vyberte požadovanou hodnotu pomocí horní/spodní strany řídicího kolečka a stiskněte ve středu.

Používání přednastavení obrazového profilu

Výchozí nastavení [PP1] až [PP7] pro videa byla nastavena předem ve fotoaparátu podle různých podmínek snímání.
MENU →  1 (Nastavení snímání1) → [Profil obrazu] → požadované nastavení.

PP1:

Vzorové nastavení pomocí gamma [Movie].

PP2:

Vzorové nastavení pomocí gamma [Still].

PP3:

Vzorové nastavení přirozeného barevného tónu pomocí gamma [ITU709].

PP4:

Vzorové nastavení barevného tónu věrného standardu ITU709.

PP5:

Vzorové nastavení pomocí gamma [Cine1].

PP6:

Vzorové nastavení pomocí gamma [Cine2].

PP7:

Vzorové nastavení pomocí gamma [S-Log2].

Položky obrazového profilu

Úroveň černé

Nastaví úroveň černé. (–15 až +15)

Gamma

Vybere křivku gamma.

Movie: Standardní křivka gamma pro videa

Still: Standardní křivka gamma pro fotografie

Cine1: Zjemní kontrast ve tmavých částech a zdůrazní gradaci v jasných částech tak, aby výsledkem bylo příjemně barevné video. (ekvivalentní HG4609G33)

Cine2: Podobný [Cine1], ale optimalizovaný pro editování se signálem videa až 100%. (ekvivalentní HG4600G30)

ITU709: Křivka gamma, která odpovídá ITU709.

ITU709(800%): Křivka gamma pro potvrzení scén za předpokladu, že se snímá pomocí [S-Log2].

S-Log2: Křivka gamma pro [S-Log2]. Toto nastavení je založeno na předpokladu, že obraz bude po snímání zpracováván.

Gamma černé

Opraví gamma v oblastech s nízkou intenzitou.

Rozsah: Vybere rozsah oprav. (Široký / Střední / Úzký)

Úroveň: Nastaví úroveň oprav. (-7 (maximální komprese černé) až +7 (maximální zesvětlení černé))

Ohyb

Aby nedocházelo k přeexponování, nastaví bod ohybu a zakřivení pro kompresi videosignálu omezením signálů v oblasti vysoké intenzity objektu podle dynamického rozsahu fotoaparátu.

Když je vybráno [Still], [Cine1], [Cine2], [ITU709(800%)] nebo [S-Log2] v [Gamma], nebude [Ohyb] k dispozici, pokud je [Režim] nastaven na [Auto]. Pro používání funkcí v [Ohyb] nastavte [Režim] na [Manuál].

Režim: Vybere automatické/ruční nastavení.

- Auto: Bod ohybu a zakřivení se nastaví automaticky.
- Manuál: Bod ohybu a zakřivení se nastaví ručně.

Autom. nastavení: Nastavení při výběru [Auto] pro [Režim].

- Bod maxima: Nastaví maximální bod ohybu. (90% až 100%)
- Citlivost: Nastaví citlivost. (Vysoká / Střední / Nízká)

Ruční nastavení: Nastavení při výběru [Manuál] pro [Režim].

- Bod: Nastaví bod ohybu. (75% až 105%)
- Strmost: Nastaví zakřivení ohybu. (-5 (mírné) až +5 (strmé))

Režim barev

Nastaví typ a úroveň barev.

Movie: Vhodné barvy, když je [Gamma] nastaveno na [Movie].

Still: Vhodné barvy, když je [Gamma] nastaveno na [Still].

Cinema: Vhodné barvy, když je [Gamma] nastaveno na [Cine1] nebo [Cine2].

Pro: Barevné tóny podobné standardní obrazové kvalitě profesionálních fotoaparátů Sony (když jsou kombinovány s ITU709 gamma)

Matice ITU709: Barvy odpovídající standardu ITU709 (když je kombinován s ITU709gamma)

Černobílá: Nastaví sytost na nulu pro snímání v černé a bílé.

S-Gamut: Nastavení založené na předpokladu, že snímky budou po snímání zpracovávány. Používá se, když je [Gamma] nastaveno na [S-Log2].

Sytost

Nastaví sytost barev. (-32 až +32)

Fáze barev

Nastaví barevnou fázi. (-7 až +7)

Barevná hloubka

Nastaví hloubku barev pro každou barevnou fázi. Tato funkce je efektivnější pro chromatické barvy a méně efektivní pro achromatické barvy. Barva vypadá hlubší, když zvýšíte hodnotu nastavení směrem k plus a jemnější, když snížíte hodnotu směrem k mínus. Tato funkce je efektivní, i když nastavíte [Režim barev] na [Černobílá].

[R] -7 (světle červená) až +7 (tmavě červená)

[G] -7 (světle zelená) až +7 (tmavě zelená)

[B] -7 (světle modrá) až +7 (tmavě modrá)

[C] -7 (světle tyrkysová) až +7 (tmavě tyrkysová)

[M] -7 (světle purpurová) až +7 (tmavě purpurová)

[Y] -7 (světle žlutá) až +7 (tmavě žlutá)

Detaily

Nastaví položky pro [Detaily].

Úroveň: Nastaví úroveň [Detaily]. (-7 až +7)

Nastavit: Následující parametry lze vybrat ručně.

- Režim: Vybere automatické/ruční nastavení. (Auto (automatická optimalizace) / Manuál (Podrobnosti jsou nastaveny ručně.))
- Vyvážení V/H: Nastaví vertikální (V) a horizontální (H) rovnováhu podrobností. (-2 (směrem k vertikální straně (V)) až +2 (směrem k horizontální straně (H)))
- Vyvážení B/W: Vybere rovnováhu spodních podrobností (B) a horních podrobností (W). (Typ1 (směrem ke spodní straně podrobností (B)) Typ5 (směrem k horní straně podrobností (W)))
- Omezení: Nastaví hranici úrovně [Detaily]. (0 (úroveň spodní hranice: pravděpodobně bude omezená) až 7 (úroveň horní hranice: pravděpodobně nebude omezena))
- Crispning: Nastaví úroveň projasnění. (0 (mělká úroveň projasnění) až 7 (hluboká úroveň projasnění))
- Detaily v jasech: Nastaví úroveň [Detaily] v oblastech s vysokou intenzitou. (0 až 4)

Kopírování nastavení do čísla jiného obrazového profilu.

Můžete kopírovat nastavení obrazového profilu do čísla jiného obrazového profilu.

MENU →  1 (Nastavení snímání1) → [Profil obrazu] → [Kopírovat].

Resetování obrazového profilu na výchozí nastavení

Můžete resetovat obrazový profil na výchozí nastavení. Nemůžete resetovat všechna nastavení obrazového profilu naráz.

MENU →  1 (Nastavení snímání1) → [Profil obrazu] → [Resetovat].

Poznámka

- Protože parametry jsou stejné pro video i fotografie, nastavte hodnotu, když změníte režim snímání.
- Když zpracováváte snímky RAW s nastaveními pro snímání, nebudou následující nastavení zohledněna:
 - Úroveň černé
 - Gamma černé
 - Ohyb
 - Barevná hloubka
- Když je  Nast. záznamu] [120p 100M]/[100p 100M] nebo [120p 60M]/[100p 60M], [Gamma černé] je napevno nastaveno na „0“ a nelze je upravit.
- Pokud změníte [Gamma], změní se dostupný rozsah hodnot ISO.
- Když používáte S-Log2 gamma, bude ve srovnání s jinými gamma šum znatelnější. Pokud je šum stále výrazný i po zpracování snímků, lze to zlepšit, když budete snímat s jasnějším nastavením. Když však budete snímat s jasnějším nastavením, bude dynamický rozsah užší. Při používání S-Log2 doporučujeme zkontrolovat snímek předem při zkušebním snímání.
- Nastavení [ITU709(800%)] nebo [S-Log2] může způsobit chybu v uživatelském nastavení vyvážení bílé. V takovém případě proveďte nejprve vlastní nastavení s gamma jiným než [ITU709(800%)] nebo [S-Log2] a pak vyberte znovu gamma [ITU709(800%)] nebo [S-Log2].
- Nastavení [ITU709(800%)] nebo [S-Log2] zruší nastavení [Úroveň černé].
- Pokud nastavíte [Strmost] na +5 v [Ruční nastavení] v [Ohyb], [Ohyb] bude nastaven na [Vypnuto].
- S-Gamut je unikátní barevný prostor Sony, který poskytuje široký barevný prostor srovnatelný s kamerami. Nastavení S-Gamut tohoto fotoaparátu však nepodporuje celý barevný prostor S-Gamut; jedná se o nastavení, které realizuje barevnou reprodukci srovnatelnou s S-Gamut.

Příbuzné téma

- [Pomoc zobr. Gamma](#)



Digitální fotoaparát
DSC-RX100M5A

Efekt hladké pleti (fotografie)

Slouží k nastavení efektu použitého k fotografování s vyhlazením pleti ve funkci Detekce obličejů.

1 MENU →  1 (Nastavení snímání1) → [ Efekt hladké pleti] → požadované nastavení.

Podrobnosti o položkách menu

 **Vypnuto:**

Nepoužije funkci [ Efekt hladké pleti].





 **Zapnuto:**

Použije [ Efekt hladké pleti].

Tip

- Když je [ Efekt hladké pleti] nastaven na [Zapnuto], můžete vybrat úroveň efektu. Vyberte úroveň efektu stisknutím pravé/levé strany řídicího kolečka.

Poznámka





- [ Efekt hladké pleti] není k dispozici, když [ Formát souboru] je [RAW].
- [ Efekt hladké pleti] není k dispozici pro snímky RAW, když [ Formát souboru] je [RAW & JPEG].

Digitální fotoaparát
DSC-RX100M5A

Zvětšení zaostření

Před snímáním můžete zkontrolovat zaostření na zvětšeném snímku.

Na rozdíl od [ Asistent MF], můžete zvětšit snímek bez použití ovládacího kroužku.

- 1 MENU →  (Nastavení snímání1) → [Zvětšení zaostření].**
- 2 Stisknutím středu řídicího kolečka zvětšíte snímek a vyberte oblast, kterou chcete zvětšit, pomocí horní/spodní/levé/pravé strany řídicího kolečka.**
 - Při každém stisknutí středu se rozsah zvětšení změní.
 - Původní zvětšení můžete nastavit výběrem MENU →  (Nastavení snímání1) → [ Vých. zvětš. zaost.].
- 3 Potvrďte zaostření.**
 - Stisknutím tlačítka  (vymazat) dostanete zvětšené místo do středu snímku.
 - Když je režim ostření [Ruč. zaost.], můžete upravit ostření, když je snímek zvětšen. Funkce [Zvětšení zaostření] bude zrušena, když stisknete tlačítko spouště napůl.
 - Můžete nastavit, jak dlouho bude zvětšený snímek zobrazen, výběrem MENU →  (Nastavení snímání1) → [Doba zvětš. ostření].
- 4 Stisknutím tlačítka spouště zcela pořídíte snímek.**

Příbuzné téma

- [Asistent MF \(fotografie\)](#)
- [Doba zvětš. ostření](#)
- [Vých. zvětš. zaost. \(fotografie\)](#)
- [Vlastní klávesa \(fotografie/video/přehrávání\)](#)

Digitální fotoaparát
DSC-RX100M5A

Doba zvětš. ostření

Nastavte dobu, po kterou bude snímek zvětšený, pomocí funkce [ Asistent MF] nebo [Zvětšení zaostření].

1 MENU →  1 (Nastavení snímání1) → [Doba zvětš. ostření] → požadované nastavení.

Podrobnosti o položce menu

2 s:

Zvětší snímek na 2 sekundy.

5 s:

Zvětší snímek na 5 sekundy.

Bez omezení:

Zvětšuje snímky, dokud je stisknuto tlačítko spouště.

Příbuzné téma

- [Zvětšení zaostření](#)
- [Asistent MF \(fotografie\)](#)

Digitální fotoaparát
DSC-RX100M5A

Vých. zvětš. zaost. (fotografie)

Nastaví začáteční rozsah zvětšení při používání [Zvětšení zaostření]. Vybere nastavení, které vám pomůže záběr zarámovat.

1 MENU →  1 (Nastavení snímání1) → [ Vých. zvětš. zaost.] → požadované nastavení.

Podrobnosti o položkách menu

x1.0:

Zobrazí snímek ve stejném zvětšením jako na obrazovce snímání.

x5.3:

Zobrazí snímek zvětšený 5,3krát.

Příbuzné téma

- [Zvětšení zaostření](#)

Digitální fotoaparát
DSC-RX100M5A

Asistent MF (fotografie)

Automaticky zvětší snímek na displeji, aby ruční ostření bylo snadnější. To funguje ve snímání s ručním ostřením nebo s přímým ručním zaostřením.

1 MENU →  1 (Nastavení snímání1) → [ Asistent MF] → [Zapnuto].

2 Otáčením ovládacího kroužku zaostřete.

- Snímek je zvětšený. Snímky můžete dál zvětšovat stisknutím středu řídicího kolečka.

Tip

- Můžete nastavit, jak dlouho bude zvětšený snímek zobrazen, výběrem MENU →  1 (Nastavení snímání1) → [Doba zvětš. ostření].

Poznámka

- Při snímání videa nemůžete používat [ Asistent MF]. Místo toho použijte funkci [Zvětšení zaostření].

Příbuzné téma

- [Ruč. zaost.](#)
- [Přímé ruční ostření \(DMF\)](#)
- [Doba zvětš. ostření](#)

Digitální fotoaparát
DSC-RX100M5A

Nastavení obrysů

Nastaví funkci obrysů, která zvýrazní okraje zaostřených oblastí při snímání s ručním ostřením nebo přímým ručním ostřením.

1 MENU →  1 (Nastavení snímání1) → [Nastavení obrysů] → požadované nastavení.

Podrobnosti o položce menu

Zobrazení obrysů:

Nastaví, zda se zobrazí obrysy.

Úroveň obrysů:

Nastaví úroveň zvýraznění zaostřených oblastí.

Barva obrysů:

Nastaví barvu použitou pro zvýraznění zaostřených oblastí.

Poznámka

- Jelikož přístroj určí, že ostré oblasti jsou zaostřeny, obrysový efekt se liší podle objektu.
- Obrys zaostřené oblasti není zvýrazněn na zařízeních připojených prostřednictvím HDMI.

Příbuzné téma

- [Ruč. zaost.](#)
- [Přímé ruční ostření \(DMF\)](#)

Digitální fotoaparát
DSC-RX100M5A

Registrace obličeje (Nová registrace)

Pokud si obličeje zaregistrujete dopředu, přístroj může přednostně ostřit na zaregistrovaný obličej. Nastavte [Priorita obličeje v AF] a [Priorita regist. oblič.] na [Zapnuto] před snímáním.

- 1 MENU →  (Nastavení snímání1) → [Registrace obličeje] → [Nová registrace].
- 2 Nastavte vodící rámeček na obličej, který chcete registrovat, a stiskněte tlačítko spouště.
- 3 Až se zobrazí výzva k potvrzení, vyberte [Zadat].

Poznámka

- Lze zaregistrovat až osm tváří.
- Obličej snímejte zepředu na jasně osvětleném místě. Obličej možná nebude registrován správně, pokud je zakryt kloboukem, maskou, slunečními brýlemi atd.

Příbuzné téma

- [Priorita regist. oblič.](#)
- [Nast. prior. obl. v AF](#)
- [Snímání úsměvu](#)

Digitální fotoaparát
DSC-RX100M5A

Registrace obličejů (Výměna pořadí)

Když registrujete více obličejů, které mají mít prioritu, dostane prioritu první registrovaný obličej. Pořadí priorit lze změnit.

1 MENU →  1 (Nastavení snímání1) → [Registrace obličejů] → [Výměna pořadí].

2 Vyberte obličej, u kterého chcete změnit pořadí priority.

3 Vyberte cílové umístění.

Příbuzné téma

- [Priorita regist. oblič.](#)
- [Nast. prior. obl. v AF](#)
- [Snímání úsměvu](#)

Digitální fotoaparát
DSC-RX100M5A

Registrace obličejů (Vymazat)

Vymaže registrovaný obličej.

1 MENU →  1 (Nastavení snímání1) → [Registrace obličejů] → [Vymazat].

Pokud vyberete [Odstr. vše], můžete všechny zaregistrované tváře odstranit.

Poznámka

- I když provedete [Vymazat], zůstanou data pro registrovaný obličej v přístroji. K vymazání dat pro registrované obličejů z přístroje vyberte [Odstr. vše].

Digitální fotoaparát
DSC-RX100M5A

Priorita regist. oblič.

Nastaví, zda se bude ostřit na obličej registrované pomocí [Registrace obličej], když je [Priorita obličej v AF] nastaveno na [Zapnuto].

1 MENU →  1 (Nastavení snímání1) → [Priorita regist. oblič.] → požadované nastavení.

Podrobnosti o položce menu

Zapnuto:

Ostří s vyšší prioritou na obličej registrované pomocí [Registrace obličej].

Vypnuto:

Ostří, aniž by poskytoval vyšší prioritu registrovaným obličejům.

Příbuzné téma

- [Nast. prior. obl. v AF](#)
- [Registrace obličej \(Nová registrace\)](#)
- [Registrace obličej \(Výměna pořadí\)](#)

Digitální fotoaparát
DSC-RX100M5A

Snímání úsměvu

Fotoaparát automaticky pořídí snímek, když detekuje usmívající se obličej.

1 MENU →  (Nastavení snímání1) → [Snímání úsměvu] → požadované nastavení.

Podrobnosti o položkách menu

Vypnuto:

Nepoužije funkci [Snímání úsměvu].

Zapnuto:

Fotoaparát automaticky pořídí snímek, když detekuje usmívající se obličej. Pro citlivost detekce můžete vybrat: [Zap.: Jemný úsměv], [Zap.: Norm. úsměv] nebo [Zap.: Velký úsměv].

Tipy pro efektivnější snímání úsměvů

- Nezakrývejte oči vlasy a mějte je přimhouřené.
- Nezakrývejte obličej kloboukem, maskami ani slunečními brýlemi atd.
- Snažte se natočit obličej před přístroj a zůstat ve stejné poloze.
- Úsměv by měl být zřetelný a ústa mírně otevřená. Je snazší detekovat úsměv, když jsou vidět zuby.
- Když při snímání úsměvu stisknete tlačítko spouště, přístroj pořídí snímek. Po snímání se přístroj vrátí do režimu snímání úsměvu.

Poznámka

- S následujícími funkcemi nemůžete používat funkci [Snímání úsměvu]:
 - [Plynulé panoráma]
 - [Obrazový efekt]
 - Při používání funkce [Zvětšení zaostření].
 - [Volba scény] je nastaveno na [Krajina], [Noční scéna], [Západ slunce], [Ručně drž. soumrak], [Reduk. rozm. pohybu], [Domácí mazlíček], [Jídlo] nebo [Ohňostroj].
 - Při nahrávání videa.
 - Při snímání s vysokou snímkovou frekvencí
- Lze detekovat až osm tváří.
- Za jistých podmínek nemusí přístroj detekovat obličej vůbec, nebo může náhodně detekovat jiné objekty jako obličej.
- Pokud přístroj nemůže detekovat úsměv, nastavte citlivost detekce úsměvu.
- Pokud sledujete obličej pomocí [Zamknutý AF] při provádění funkce snímání úsměvu, provede se detekce úsměvu pouze pro daný obličej.

Digitální fotoaparát
DSC-RX100M5A

Auto. rámování (fotografie)

Když přístroj detekuje a snímá obličej, objekty zblízka nebo objekty, které jsou sledovány pomocí [Zamknutý AF], přístroj automaticky ořeže snímek na vhodnou kompozici a pak jej uloží. Uloží se původní i ořezaný snímek. Ořezaný snímek se nahraje ve stejné velikosti jako původní snímek.



1 MENU → 1 (Nastavení snímání1) → Auto. rámování → požadované nastavení.

Podrobnosti o položkách menu

Vypnuto:

Neořezává snímky.

Auto:

Automaticky ořeže snímky na správnou kompozici.

Poznámka

- Auto. rámování] není k dispozici, když je režim snímání nastaven na [Plynulé panoráma], [Video] nebo [Vys. sním. frekvence] nebo když je [Volba scény] nastavena na [Ručně drž. soumrak], [Sportovní akce] nebo [Reduk. rozm. pohybu].
- Ořezaný snímek možná nebude mít tu nejlepší možnou kompozici. Záleží na podmínkách snímání.
- Auto. rámování] nelze nastavit, když je Formát souboru] nastavena na [RAW] nebo [RAW & JPEG].
- Funkce Auto. rámování] není v následujících situacích k dispozici:
 - [Režim pohonu] je nastaven na [Kontinuální snímání], [Samospoušť(kont.)], [Nepř. expoziční řada], [Exp. řada, jeden sním.], [Or.vyváž.bílé] nebo [Or.exp. DRO].
 - Citlivost ISO je nastavena na [RŠ pom. více sním.].
 - [DRO/Auto HDR] je nastaven na [Auto HDR].
 - Funkce zoomu jiné než optický zoom
 - Při snímání v režimu ručního ostření
 - [Obrazový efekt] je nastaven na [Měkké zaostření], [Malování HDR], [Mono. s bohat. tóny], [Miniatura], [Akvarel] nebo [Ilustrace].

Digitální fotoaparát
DSC-RX100M5A

Autoport./Samosp.

Můžete změnit úhel displeje a pořizovat snímky při sledování displeje.

1 MENU →  1 (Nastavení snímání1) → [Autoport./Samosp.] → [Zapnuto].

2 Natočte displej asi o 180° směrem nahoru a pak zamiřte objekt na sebe.

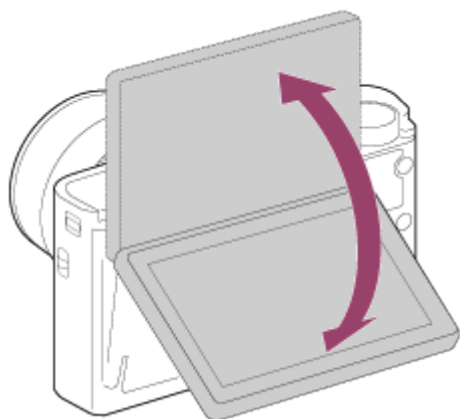

3 Stiskněte tlačítko spouště.

Přístroj začne snímání se samospouští za tři sekundy.



Tip

- Pokud chcete použít jiný režim pohonu než 3sekundovou samospoušť, nejprve nastavte [Autoport./Samosp.] na [Vypnuto], a pak vykleňte displej nahoru asi o 180 stupňů.

Digitální fotoaparát
DSC-RX100M5A

Video: Režim expozice

Můžete nastavit režim expozice pro snímání videa.

- 1 Volič režimů nastavte na  (Video).
- 2 MENU →  2 (Nastavení snímání2) → [ Režim expozice] → požadované nastavení.
- 3 Stisknutím tlačítka MOVIE (video) spustíte nahrávání.
 - Chcete-li záznam ukončit, stiskněte opět tlačítko MOVIE.

Podrobnosti o položce menu

Program auto:

Umožňuje snímat s expozicí (rychlost závěrky a hodnota clony) nastavenou automaticky.

Priorita clony:

Umožňuje snímat po ručním nastavení hodnoty clony.

Priorita závěrky:

Umožňuje snímat po ručním nastavení rychlosti závěrky.

Ruční expozice:

Umožňuje snímat po ručním nastavení expozice (rychlosti závěrky a hodnoty clony).

Digitální fotoaparát
DSC-RX100M5A

HFR (Vys. sním. frekvence): Režim expozice

Pro snímání HFR můžete vybrat režim expozice podle objektu a efektu, který chcete.

- 1 Volič režimů nastavte na **HFR (Vys. sním. frekvence)**.
- 2 MENU →  2 (Nastavení snímání2) → [**HFR** Režim expozice] → požadované nastavení.

Podrobnosti o položce menu

HFR Program auto:

Umožňuje snímat s expozicí (rychlost závěrky a hodnota clony) nastavenou automaticky.

HFR Priorita clony:

Umožňuje snímat po ručním nastavení hodnoty clony.

HFR Priorita závěrky:

Umožňuje snímat po ručním nastavení rychlosti závěrky.

HFR Ruční expozice:

Umožňuje snímat po ručním nastavení expozice (rychlosti závěrky a hodnoty clony).



Příbuzné téma

- [Snímání super zpomaleného videa \(Nastavení HFR\)](#)

Digitální fotoaparát
DSC-RX100M5A

Formát souboru (movie)



Vybere formát souboru videa.

1 MENU →  2 (Nastavení snímání2) →  Formát souboru] → požadované nastavení.

Podrobnosti o položkách menu

 Formát souboru	Charakteristiky	
XAVC S 4K	Nahrává videa v rozlišení 4K (3840×2160).	Videa můžete ukládat do počítače pomocí softwaru PlayMemories Home.
XAVC S HD	Nahrává videa v přesvědčivější kvalitě než AVCHD s větším objemem dat.	
AVCHD	Formát AVCHD má vyšší úroveň kompatibility s jinými zařízeními na ukládání dat, než jsou počítače.	Videa můžete ukládat do počítače nebo vytvářet disky podporující tento formát pomocí softwaru PlayMemories Home.



Poznámka

- Když nahráváte videa XAVC S 4K nebo XAVC S HD v 120p/100p, je doba dostupná pro nepřetržitě nahrávání asi 5 minut. Zbývající doba pro nahrávání videa se zobrazí na displeji. Pokud chcete nahrávat další část videa 4K nebo HD 120p/snímání videa 100p, vypněte fotoaparát a chvíli počkejte předtím, než začnete další část nahrávání. I když je doba nahrávání méně než 5 minut, nahrávání se může ukončit na ochranu přístroje. Záleží na teplotě prostředí nahrávání.
- Když je  Formát souboru] nastaven na [AVCHD], velikost souboru videa je omezena na asi 2 GB. Pokud velikost souboru videa při nahrávání dosáhne 2 GB, automaticky se vytvoří nový soubor videa.
- Když nastavíte  Formát souboru] na [XAVC S 4K] a budete pořizovat video s fotoaparátem připojeným k zařízení HDMI, snímky se nezobrazí na displeji fotoaparátu.

Digitální fotoaparát
DSC-RX100M5A

Nast. záznamu (video)

Vybere snímkovou frekvenci a bitovou rychlost pro záznam videa.

1 MENU →  2 (Nastavení snímání2) →  Nast. záznamu → požadované nastavení.

- Čím vyšší je bitová rychlost, tím vyšší bude obrazová kvalita.

Podrobnosti o položce menu

Když je  Formát souboru] nastaven na [XAVC S 4K]

 Nast. záznamu	Bitová rychlost	Popis
30p 100M/25p 100M	Přibl. 100 Mb/s	Nahrává videa v 3840×2160 (30p/25p).
30p 60M/25p 60M	Přibl. 60 Mb/s	Nahrává videa v 3840×2160 (30p/25p).
24p 100M*	Přibl. 100 Mb/s	Nahrává videa v 3840×2160 (24p).
24p 60M*	Přibl. 60 Mb/s	Nahrává videa v 3840×2160 (24p).

* Pouze když je [Volič NTSC/PAL] nastaven na NTSC

Když je  Formát souboru] nastaven na [XAVC S HD]

 Nast. záznamu	Bitová rychlost	Popis
60p 50M/50p 50M	Přibl. 50 Mb/s	Nahrává videa v 1920×1080 (60p/50p).
60p 25M/50p 25M	Přibl. 25 Mb/s	Nahrává videa v 1920×1080 (60p/50p).
30p 50M/25p 50M	Přibl. 50 Mb/s	Nahrává videa v 1920×1080 (30p/25p).
30p 16M/25p 16M	Přibl. 16 Mb/s	Nahrává videa v 1920×1080 (30p/25p).
24p 50M*	Přibl. 50 Mb/s	Nahrává videa v 1920×1080 (24p).
120p 100M/100p 100M	Přibl. 100 Mb/s	Nahrává vysokorychlostní videa v 1920×1080 (120p/100p). Můžete nahrávat videa se snímkovou frekvencí 120 sn./s nebo 100 sn./s. <ul style="list-style-type: none"> • Prostřednictvím kompatibilních editačních zařízení můžete vytvářet plynulejší zpomalená videa.

 Nast. záznamu	Bitová rychlost	Popis
120p 60M/100p 60M	Přibl. 60 Mb/s	Nahrává vysokorychlostní videa v 1920×1080 (120p/100p). Můžete nahrávat videa se snímkovou frekvencí 120 sn./s nebo 100 sn./s. <ul style="list-style-type: none"> Prostřednictvím kompatibilních editačních zařízení můžete vytvářet plynulejší zpomalená videa.

* Pouze když je [Volič NTSC/PAL] nastaven na NTSC

Když je [Formát souboru] nastaven na [AVCHD]

 Nast. záznamu	Bitová rychlost	Popis
60i 24M(FX)/50i 24M(FX)	Maximálně 24 Mb/s	Nahrává videa v 1920×1080 (60i/50i).
60i 17M(FH)/50i 17M(FH)	Průměrně přibl. 17 Mb/s	Nahrává videa v 1920×1080 (60i/50i).

Poznámka

- Vytváření nahrávacího disku AVCHD z videí, která byla nahrána pomocí [60i 24M(FX)]/[50i 24M(FX)] jako [ Nast. záznamu], trvá dlouhou dobu, protože se převádí obrazová kvalita videa. Pokud chcete ukládat videa bez konverze, použijte disk Blu-ray.
- [120p]/[100p] nelze vybrat pro následující nastavení.
 - [Inteligentní auto]
 - [Super auto]
 - [Volba scény]

Příbuzné téma

- [Snímání super zpomaleného videa \(Nastavení HFR\)](#)

Digitální fotoaparát
DSC-RX100M5A

Snímání super zpomaleného videa (Nastavení HFR)

Při snímání se snímkovou frekvencí rychlejší než je formát nahrávání, můžete nahrát velmi zpomalená videa.

1 Volič režimů nastavte na **HFR** (Vys. sním. frekvence).

Zobrazí se displej nastavení snímání.



2 MENU → 2 (Nastavení snímání2) → [**HFR** Nastavení HFR] a zvolte požadovaná nastavení pro [**HFR** Nast. záznamu], [**HFR** Sním. frekvence], [**HFR** Nastavení priority] a [**HFR** Časov. nahrávání].

- Požadovaný režim expozice můžete upravit výběrem MENU → 2 (Nastavení snímání2) → [**HFR** Režim expozice].

3 Namiřte fotoaparát na objekt a upravte nastavení - například ostření.

- Můžete také změnit další nastavení, například režim ostření, citlivost ISO atd.

4 Stiskněte střed řídicího kolečka.

Zobrazí se displej pohotovostního režimu snímání.



- Během pohotovostního režimu snímání se ve středu displeje zobrazí [Pohotov. režim snímání]. Při zobrazení [Pohotov. režim snímání] nelze upravit expozici, ostření, ovládání zoomu atd. Pokud chcete změnit nastavení snímání, stiskněte znovu střed řídicího kolečka, čímž se vrátíte na displej nastavení snímání.

5 Stiskněte tlačítko MOVIE (video).

Když je [**HFR** Časov. nahrávání] nastaven na [Spoušť začátku]:

Spustí se záznam (snímání) videa. Když znovu stisknete tlačítko MOVIE nebo když uplyne dostupná délka záznamu, záznam videa skončí a fotoaparát začne nahrávat zaznamenané video na paměťovou kartu.

Když je [**HFR** Časov. nahrávání] nastaveno na [Spoušť konce] nebo [Polov. spoušť konce]:

Záznam videa skončí a fotoaparát začne nahrávat zaznamenané video na paměťovou kartu.

Podrobnosti o položkách menu

HFR Nast. záznamu :

Vybere snímkovou frekvenci z [60p 50M]/[50p 50M], [30p 50M]/[25p 50M] a [24p 50M*].

* Pouze když je [Volič NTSC/PAL] nastaven na NTSC.

HFR Snímk. frekvence :

Vybere snímkovou frekvenci z [240fps]/[250fps], [480fps]/[500fps] a [960fps]/[1000fps].

HFR Nastavení priority :

Výběrem [Priorita kvality] dáte přednost obrazové kvalitě a [Priorita doby nahráv.] délce doby pro nahrávání videa.

HFR Časov. nahrávání :

Vybere, zda se bude nahrávat po nastavenou dobu po stisknutí tlačítka MOVIE ([Spoušť začátku]) nebo po nastavenou dobu do stisknutí tlačítka MOVIE ([Spoušť konce]/[Polov. spoušť konce]).

Snímková frekvence

Při super zpomaleném snímání videa snímá fotoaparát s vyšší rychlostí závěrky, než je počet snímků za sekundu. Například když je [**HFR** Snímk. frekvence] nastavena na [960fps], bude rychlost závěrky na snímek vyšší než přibližně 1/1000 sekundy, aby bylo možno nasnímat 960 snímků za sekundu. Pro udržení této rychlosti závěrky je nutné dostatečné okolní světlo při snímání. Pokud není okolní světlo dostatečné, bude citlivost ISO vyšší a tím bude vyšší i šum.

Nejkratší vzdálenost pro snímání

- Snímek nebude zaostřený, když bude objekt příliš blízko, například při snímání makro. Snímejte z nejkratší vzdálenosti pro snímání (strana W: přibližně 5 cm, strana T: přibližně 30 cm (od objektivu)) nebo větší.

Načasování záznamu

V závislosti na nastavení [**HFR** Časov. nahrávání] je vztah mezi tím, kdy stisknete tlačítko MOVIE, a nahranou částí videa znázorněn níže.

[Spoušť začátku]

Při stisknutí tlačítka MOVIE se spustí záznam (snímání) videa. Když znovu stisknete tlačítko MOVIE nebo když uplyne dostupná délka záznamu, záznam videa skončí a fotoaparát začne nahrávat zaznamenané video na paměťovou kartu.

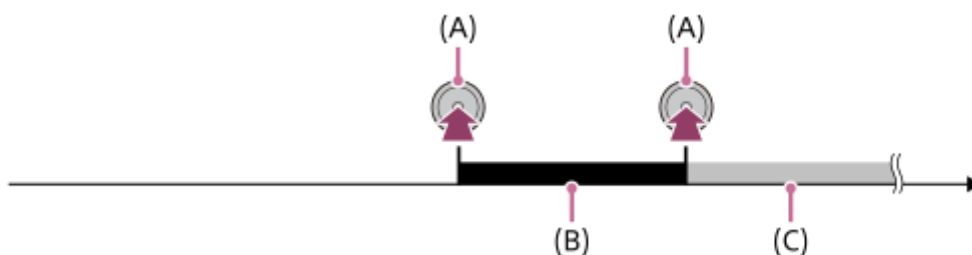

(A): Bod, kdy dojde ke stisknutí tlačítka MOVIE

(B): Nahraná část

(C): Probíhá nahrávání na paměťovou kartu (Nemůžete spustit další část snímání.)

[Spoušť konce]/[Polov. spoušť konce]

Jakmile se zobrazí displej pohotovostního režimu snímání, spustí se ukládání do vyrovnávací paměti (dočasný záznam videa fotoaparátem). Když zaznamenávaná data naplní vyrovnávací paměť, začnou se postupně přepisovat stará data. Když stisknete tlačítko MOVIE, fotoaparát začne nahrávat video po nastavenou dobu vypočítanou zpětně od tohoto bodu na paměťovou kartu.

- Pomocí [Spoušť konce] se nahraje video s maximální možnou dobou. Pomocí [Polov. spoušť konce] se nahraje video s polovinou maximální možné doby. Pomocí [Polov. spoušť konce] je také doba nahrávání záznamu na paměťovou kartu kratší než pomocí [Spoušť konce].

Spoušť konce

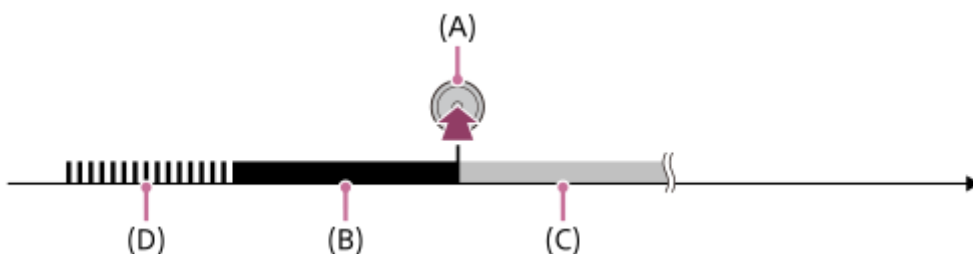

Polov. spoušť konce

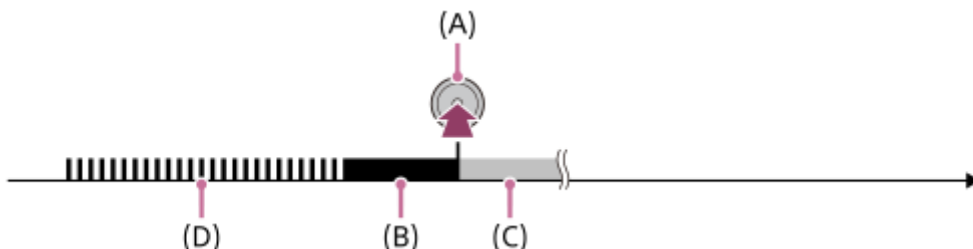

(A): Bod, kdy dojde ke stisknutí tlačítka MOVIE

(B): Nahraná část

(C): Probíhá nahrávání na paměťovou kartu (Nemůžete spustit další část snímání.)

(D): Probíhá ukládání do vyrovnávací paměti

Obnovené snímání

Nahrávání můžete zrušit výběrem [Zrušit] na displeji. Video nahrané do okamžiku, kdy jste zrušili nahrávání, bude však uloženo.

Rychlost přehrávání

Rychlost přehrávání se mění podle přiřazení [HFR Snímk. frekvence] a [HFR Nast. záznamu], jak je uvedeno níže.

HFR Snímk. frekvence	HFR Nast. záznamu		
	24p 50M*	30p 50M/25p 50M	60p 50M/50p 50M
240fps/250fps	10krát pomalejší	8krát pomalejší / 10krát pomalejší	4krát pomalejší / 5krát pomalejší
480fps/500fps	20krát pomalejší	16krát pomalejší / 20krát pomalejší	8krát pomalejší / 10krát pomalejší
960fps/1000fps	40krát pomalejší	32krát pomalejší / 40krát pomalejší	16krát pomalejší / 20krát pomalejší

* Pouze když [Volič NTSC/PAL] je nastaven na NTSC.

[HFR Nastavení priority] a doba snímání

HFR Nastavení priority	HFR Snímk. frekvence	Efektivní počet pixelů přečtených ze snímače obrazu	Doba snímání
Priorita kvality	240fps/250fps	1824×1026	Asi 4 sekundy
	480fps/500fps	1824×616	Asi 3 sekundy
	960fps/1000fps	1244×420	
Priorita doby nahráv.	240fps/250fps	1824×616	Asi 7 sekundy
	480fps/500fps	1292×436	Asi 7 sekund / Asi 6 sekund
	960fps/1000fps	912×308	Asi 6 sekundy

Doba přehrávání

Například když snímáte přibl. 4 sekundy s [**HFR** Nast. záznamu] nastaveným na [24p 50M]*, [**HFR** Snímk. frekvence] nastavenou na [960fps] a [**HFR** Nastavení priority] nastaveným na [Priorita doby nahráv.], bude rychlost přehrávání 40krát nižší a doba přehrávání bude přibl. 160 sekund (přibl. 2 minuty a 40 sekund).

* Pouze když je [Volič NTSC/PAL] nastaven na NTSC.

Poznámka

- Zvuk nebude nahrán.
- Video bude nahráno ve formátu XAVC S HD.
- Po stisknutí tlačítka MOVIE může chvíli trvat, než bude nahrávání ukončeno. Počkejte, dokud se displej nepřepne na displej pohotovostního režimu snímání, a poté začněte další snímání.

Příbuzné téma

- [Formáty videozáznamu](#)
- [Paměťové karty, které lze použít](#)
- [HFR \(Vys. sním. frekvence\): Režim expozice](#)

Digitální fotoaparát
DSC-RX100M5A

Kvalita(Dual Rec)

Vybere kvalitu fotografií, které mají být pořízeny při nahrávání videa.

1 MENU →  2 (Nastavení snímání2) → [Kvalita(Dual Rec)] → požadované nastavení.

Podrobnosti o položce menu

Extra jemné/Jemné/Standard

Digitální fotoaparát
DSC-RX100M5A

Vel. sním.(Dual Rec)

Vybere velikost fotografií, které mají být pořízeny při nahrávání videa.

1 MENU →  **2** (Nastavení snímání2) → [Vel. sním.(Dual Rec)] → požadované nastavení.



Podrobnosti o položce menu

L: 17M/M: 7.5M/S: 4.2M

Digitální fotoaparát
DSC-RX100M5A

Autom. Dual Rec

Nastaví, zda se budou automaticky pořizovat fotografie při snímání videa. Pořídí snímek, když detekuje působivé kompozice s lidmi. Tato funkce může také nahrávat verze automaticky pořízených snímků, které byly ořezány do optimální kompozice. Když je nahrán ořezaný snímek, nahraje se snímek před ořezáním i ořezaný snímek.

- 1 MENU →  2 (Nastavení snímání2) → [Autom. Dual Rec] → požadované nastavení.
- 2 Chcete-li zahájit záznam videa, stiskněte tlačítko MOVIE.
 - Fotografie se pořídí automaticky. Při snímání fotografie se na displeji objeví hlášení [ZACHYTIT].
- 3 Chcete-li záznam videa zastavit, stiskněte tlačítko MOVIE znovu.
 - K prohlížení nahraného videa a fotografií stiskněte tlačítko  (Přehrávání).

Podrobnosti o položce menu

Vypnuto:

Auto Dual Rec se neprovede.

Zapnuto: frekvence snímání nízká/Zapnuto: frekv. sním. standardní/Zapnuto: frekvence sním. vysoká:

Auto Dual Rec se provede s uvedenou frekvencí snímání.

- Detekuje se poloha, orientace a výraz obličeje, aby se pořídily fotografie s působivou kompozicí.

Tip

- Pokud chcete změnit velikost nebo kvalitu fotografií, použijte MENU →  2 (Nastavení snímání2) → [Vel. sním.(Dual Rec)]/[Kvalita(Dual Rec)].
- I když je [Autom. Dual Rec] nastaveno na zapnuto, můžete nahrávat fotografie stiskem tlačítka spouště.

Poznámka

- Podle podmínek snímání je možné, že nepůjde pořizovat fotografie s optimálním načasováním.

Příbuzné téma

- [Snímání fotografií při nahrávání videa \(Dual Rec\)](#)
- [Auto. rámování \(fotografie\)](#)

Digitální fotoaparát
DSC-RX100M5A

Zástupné nahráv.

Nastaví, zda lze současně nahrávat videa proxy s nízkou bitovou rychlostí při nahrávání videí XAVC S. Jelikož mají soubory videí proxy malou velikost, jsou tato videa vhodná k přenášení do smartphonu nebo nahrávání na webové stránky.

1 MENU →  2 (Nastavení snímání2) → [ Zástupné nahráv.] → požadované nastavení.

Podrobnosti o položce menu

Zapnuto :

Videa proxy jsou současně nahrávána.





Vypnuto :

Videa proxy nejsou nahrávána.

Tip

- Videa proxy jsou nahrávána ve formátu XAVC S HD (1280×720) rychlostí 9 Mb/s. Snímková frekvence videa proxy je stejná jako frekvence původního videa.
- Videa proxy se nezobrazují na obrazovce přehrávání (obrazovce přehrávání jednoho snímku nebo obrazovce přehledu snímků). Nad videi, pro něž bylo současně nahráno video proxy, se zobrazí .

Poznámka

- Videa proxy nelze na tomto fotoaparátu přehrávat.
- Nahrávání proxy není k dispozici v následujících situacích.
 - Když je [ Formát souboru] nastaveno na [AVCHD].
 - Když je [ Formát souboru] nastaven na [XAVC S HD] a [ Nast. záznamu] je nastaveno na [120p]/[100p].
 - Když je [ SteadyShot] nastaveno na [Inteligentní aktivní].
- Vymazáním/ochranou videí, pro která existují videa proxy, odstraní/ochrání původní video i video proxy. Nelze vymazat/ochránit pouze původní videa nebo videa proxy.
- Videa nelze na tomto fotoaparátu editovat.



Příbuzné téma

- [Fce Od. do smartph.: Cíl odesílání \(videa proxy\)](#)
- [Formáty videozáznamu](#)
- [Přehrávání snímků na obrazovce přehledu snímků \(Přehled snímků\)](#)
- [Paměťové karty, které lze použít](#)

Digitální fotoaparát
DSC-RX100M5A

Rychlost AF (video)

Při používání automatického ostření v režimu videa můžete přepínat rychlost ostření.

1 MENU →  2 (Nastavení snímání2) → [ Rychlost AF] → požadované nastavení.

Podrobnosti o položkách menu

Rychlá:

Nastaví rychlost pohonu AF na rychlou. Tento režim je vhodný pro snímání aktivních scén, například sportu.



Normální:

Nastaví rychlost pohonu AF na normální.

Pomalá:

Nastaví rychlost pohonu AF na pomalou. Když se změní objekt, na který se ostří, přepne se ostření v tomto režimu hladce.

Poznámka

- Když je [ Nast. záznamu] nastaveno na [120p]/[100p], nelze používat [ Rychlost AF].

Digitální fotoaparát
DSC-RX100M5A

Citlivost sled. AF (video)

V režimu videa můžete nastavit citlivost AF.

1 MENU →  2 (Nastavení snímání2) → [ Citlivost sled. AF] → požadované nastavení.

Podrobnosti o položkách menu



Vysoká:

Nastaví citlivost AF na vysokou. Tento režim je užitečný, když nahráváte videa, ve kterých se objekt pohybuje rychle.

Standardní:

Nastaví citlivost AF na normální. Tento režim je užitečný, když jsou před objektem překážky nebo když je na místě plno lidí.

Poznámka

- Když je [ Nast. záznamu] nastaveno na [120p]/[100p], nelze používat [ Citlivost sled. AF].

Digitální fotoaparát
DSC-RX100M5A

Auto. pom. závěr. (video)

Nastavte, zda se při nahrávání videa bude rychlost závěrky nastavovat automaticky, když je objekt tmavý.

1 MENU →  2 (Nastavení snímání2) → [ Auto. pom. závěr.] → požadované nastavení.

Podrobnosti o položce menu



Zapnuto:

Používá automatickou pomalou závěrku. Při snímání na tmavých místech se rychlost závěrky automaticky zpomalí. Když nahráváte na tmavých místech, můžete šum na videu redukovat použitím pomalé rychlosti závěrky.

Vypnuto:

Nepoužívá automatickou pomalou závěrku. Nahrané video bude tmavší, než když je vybráno [Zapnuto], ale můžete nahrávat videa s hladšími přechody a menším rozmazáním objektů.

Poznámka

- Funkce [ Auto. pom. závěr.] nepracuje v následujících situacích:
 - Při snímání s vysokou snímkovou frekvencí
 -  S (Priorita závěrky)
 -  M (Ruční expozice)
 - Když je [ISO] nastaven na něco jiného než [ISO AUTO]

Digitální fotoaparát
DSC-RX100M5A

Nahrávání zvuku

Nastaví, zda se při nahrávání videa nahraje zvuk. Vyberte [Vypnuto], abyste se vyhnuli nahrávání zvuků činnosti objektivu a fotoaparátu.

1 MENU →  **2** (Nastavení snímání2) → [Nahrávání zvuku] → požadované nastavení.

Podrobnosti o položce menu

Zapnuto:

Nahrává zvuk (stereo).

Vypnuto:

Nenahrává zvuk.

Digitální fotoaparát
DSC-RX100M5A

Refer. úroveň mikrof.

Můžete vybrat úroveň mikrofonu pro nahrávání videa.

1 MENU →  **2** (Nastavení snímání2) → [Refer. úroveň mikrof.] → požadované nastavení.

Podrobnosti o položkách menu

Normální:

Nahraje okolní zvuky v rozsahu jisté úrovně. Toto nastavení je vhodné pro nahrávání každodenních rozhovorů.

Nízká:

Nahrává věrně okolní zvuky. Nastavení je vhodné k nahrávání realistických zvuků, například na koncertě.

Digitální fotoaparát
DSC-RX100M5A

Redukce zvuku větru

Nastaví, zda se bude redukovat šum větru omezením nízkofrekvenčních zvuků ve vstupu audia z vestavěného mikrofону.

1 MENU →  **2** (Nastavení snímání2) → [Redukce zvuku větru] → požadované nastavení.

Podrobnosti o položce menu

Zapnuto:

Redukuje šum větru.

Vypnuto:



Neredukuje šum větru.



Poznámka

- Pokud tuto položku nastavíte na [Zapnuto] tam, kde vítr nefouká dostatečně silně, může se stát, že normální zvuk bude nahrán příliš potichu.

Digitální fotoaparát
DSC-RX100M5A

SteadyShot (video)

Při snímání videa nastaví efekt [ SteadyShot]. Pokud nastavíte efekt [ SteadyShot] na [Vypnuto] při používání stavu (prodává se samostatně), bude výsledkem přirozený snímek.

1 MENU →  2 (Nastavení snímání2) → [ SteadyShot] → požadované nastavení.

Podrobnosti o položce menu

Inteligentní aktivní:

Poskytuje silnější efekt SteadyShot než [Aktivní].

Aktivní:

Poskytuje silnější efekt SteadyShot.



Standardní:

Při stabilních podmínkách snímání videa redukuje chvění fotoaparátu.

Vypnuto:

Nepoužívá [ SteadyShot].



Poznámka

- Pokud změníte nastavení pro [ SteadyShot], změní se úhel pohledu.
- [Inteligentní aktivní] a [Aktivní] nelze vybrat, když je [ Formát souboru] nastaveno na [XAVC S 4K].

Digitální fotoaparát
DSC-RX100M5A

Zobrazení značky (video)

Nastaví, zda se při snímání videa na displeji nebo v hledáčku zobrazí značky nastavené pomocí [ Nastavení značky].

1 MENU →  2 (Nastavení snímání2) → [ Zobrazení značky] → požadované nastavení.

Podrobnosti o položce menu

Zapnuto:

Značky se zobrazí. Značky se nenahrají.

Vypnuto:

Žádná značka se nezobrazí.

Poznámka

- Značky se zobrazí, když je volič režimů nastaven na  (Video) nebo když snímáte video.
- Značky nelze zobrazit, když používáte [Zvětšení zaostření].
- Značky se zobrazí na displeji nebo v hledáčku. (Nemůžete vysílat značky.)



Příbuzné téma

- [Nastavení značky \(video\)](#)

Digitální fotoaparát
DSC-RX100M5A

Nastavení značky (video)

Nastavení značek, které se zobrazují během natáčení videozáznamů.

1 MENU →  2 (Nastavení snímání2) → [ Nastavení značky] → požadované nastavení.

Podrobnosti o položce menu

Střed:

Nastaví, zda se bude ve středu obrazovky snímání zobrazovat středová značka.

[Vypnuto]/[Zapnuto]

Vzhled:

Nastaví značku poměru stran zobrazení.

[Vypnuto]/[4:3]/[13:9]/[14:9]/[15:9]/[1.66:1]/[1.85:1]/[2.35:1]

Bezpečná oblast:

Zobrazení bezpečné oblasti. Jedná se o standardní rozsah, který může přijímat běžný domácí televizor.

[Vypnuto]/[80%]/[90%]

Vodící mřížka:

Určuje, zda chcete či nechcete zobrazovat vodící mřížku. Ta umožňuje ověřit, zda je objekt vodorovně nebo kolmo k zemi.

[Vypnuto]/[Zapnuto]

Tip

- Můžete zobrazit několik značek současně.
- Chcete-li vytvořit vyváženou kompozici, umístěte objekt do průsečíku [Vodící mřížka].

Digitální fotoaparát
DSC-RX100M5A

Film pomocí spouště

Můžete spustit nebo ukončit nahrávání videa stisknutím tlačítka spouště, které je větší a snadněji se ovládá než tlačítko MOVIE (video).

1 MENU →  2 (Nastavení snímání2) → [Film pomocí spouště] → požadované nastavení.

Podrobnosti o položce menu

Zapnuto:

Umožňuje nahrávání videa pomocí tlačítka spouště, když je režim snímání nastaven na [Video] nebo při snímání s vysokou snímkovou frekvencí.

Vypnuto:

Zruší nahrávání videa pomocí tlačítka spouště.

Tip

- I když je [Film pomocí spouště] nastaveno na [Zapnuto], můžete začít nebo ukončit nahrávání videa pomocí tlačítka MOVIE.
- Když je [Film pomocí spouště] nastaveno na [Zapnuto], můžete používat tlačítko spouště pro spuštění nebo ukončení nahrávání videa na externí nahrávací/přehrávací zařízení pomocí [ Ovládání REC].



Příbuzné téma

- [Snímání videa](#)

Digitální fotoaparát
DSC-RX100M5A

Typ závěrky (fotografie)

Můžete nastavit, zda budete snímat s mechanickou nebo elektronickou závěrkou.

1 MENU →  2 (Nastavení snímání 2) → [ Typ závěrky] → požadované nastavení.

Podrobnosti o položce menu

Auto:

Typ závěrky se automaticky přepne podle podmínek snímání a rychlosti závěrky.



Mechanická závěrka:

Snímejte pouze s mechanickou závěrkou.





Elektronická závěrka:

Snímejte pouze s elektronickou závěrkou.

Tip

- V následujících situacích nastavte [ Typ závěrky] na [Auto] nebo [Elektronická závěrka].
 - Při snímání s vysokou rychlostí závěrky v jasném prostředí, například venku za jasného slunce, na pláži nebo zasněžených horách.
 - Když chcete zvýšit rychlost nepřetržitého snímání.
- V následujících situacích nastavte [ Typ závěrky] na [Auto] nebo [Mechanická závěrka].
 - Pokud chcete používat blesk s rychlostí závěrky vyšší než 1/100 sekundy.
 - Když máte obavy o zkreslení na snímku vlivem pohybu objektu nebo pohybu fotoaparátu.

Poznámka

- Při snímání s elektronickou závěrkou může dojít ke zkreslení na snímku vlivem pohybu objektu nebo fotoaparátu.
- Při snímání s elektronickou závěrkou se mohou objevit pruhy světlých a tmavých stínů, když snímáte za blikajícího světla, například zářivky, nebo krátkodobého světla (například blesku jiného fotoaparátu).
- Vzácně může být slyšet zvuk závěrky, když vypnete napájení, i když je [ Typ závěrky] nastaven na [Elektronická závěrka]. Nejedná se však o závadu.
- V následujících situacích se bude aktivovat mechanická závěrka, i když bude [ Typ závěrky] nastaven na [Elektronická závěrka].
 - Zachycení základní bílé barvy v [Vlastní nast.] pro [Vyvážení bílé]
 - [Registrace obličeje]
- Následující funkce nejsou dostupné, když je [ Typ závěrky] nastaven na [Elektronická závěrka].
 -  RŠ u dl.exp.
 - Snímání Bulb

Příbuzné téma

- [Používání blesku](#)

Digitální fotoaparát
DSC-RX100M5A

Uvolnit bez karty

Nastaví, zda se může uvolnit závěrka, když není vložena paměťová karta.

1 MENU →  2 (Nastavení snímání2) → [Uvolnit bez karty] → požadované nastavení.

Podrobnosti o položce menu

Povolit:

Uvolní závěrku, i když není vložena paměťová karta.

Zakázat:

Neuvolní závěrku, když není vložena paměťová karta.



Poznámka

- Když není vložena paměťová karta, pořízené snímky nebudou uloženy.
- Výchozí nastavení je [Povolit]. Doporučuje se, abyste vybrali [Zakázat] před vlastním snímáním.

Digitální fotoaparát
DSC-RX100M5A

SteadyShot (fotografie)

Nastavení určuje, zda se použije funkce SteadyShot.

1 MENU →  2 (Nastavení snímání2) → [ SteadyShot] → požadované nastavení.

Podrobnosti o položce menu

Zapnuto:

Používá [ SteadyShot].

Vypnuto:

Nepoužívá [ SteadyShot].

Doporučujeme, abyste při používání stativu nastavili fotoaparát na [Vypnuto].

Digitální fotoaparát
DSC-RX100M5A

Nastavení zoomu

Můžete vybrat nastavení zoomu přístroje.

1 MENU →  2 (Nastavení snímání2) → [Nastavení zoomu] → požadované nastavení.

Podrobnosti o položce menu

Pouze optický zoom:

Omezuje rozsah zoomu na optický zoom. Funkci zoomu Smart můžete použít, když nastavíte [ Velik. sním. JPEG] na [M], [S] nebo [VGA].

Zap.: Zoom s jas. ob.:

Pro použití zoomu jasného snímku vyberte toto nastavení. I když rozsah zoomu překročí rozsah optického zoomu, přístroj zvětší snímky v rozsahu, ve kterém se obrazová kvalita příliš nezhorší.

Zap.: Digitální zoom:

Když je rozsah zoomu jasného snímku překročen, přístroj zvětší snímky na maximální rozsah. Obrazová kvalita se však zhorší.

Poznámka

- Pokud chcete zvětšovat snímky v rozsahu, ve kterém se nezhorší obrazová kvalita, nastavte [Pouze optický zoom].

Příbuzné téma

- [Funkce zoomu dostupné s tímto přístrojem](#)
- [Rozsah zoomu](#)
- [Rychlost zoomu](#)

Digitální fotoaparát
DSC-RX100M5A

Rychlost zoomu

Nastaví rychlost zoomu páčky zoomu fotoaparátu.

1 MENU →  **2** (Nastavení snímání2) → [Rychlost zoomu] → požadované nastavení.

Podrobnosti o položce menu

Normální:

Nastaví rychlost zoomu páčky zoomu na normální.

Rychlá:

Nastaví rychlost zoomu páčky zoomu na rychlou.

Tip

- Nastavení [Rychlost zoomu] se také používají, když transfokujete dálkovým ovládáním (prodává se samostatně) připojeným k fotoaparátu.

Poznámka

- Výběr [Rychlá] zvýší pravděpodobnost, že se nahraje zvuk zoomu.

Příbuzné téma

- [Zoom](#)
- [Funkce zoomu dostupné s tímto přístrojem](#)
- [Nastavení zoomu](#)

Digitální fotoaparát
DSC-RX100M5A

Fce Zoom na kroužku

Slouží k nastavení funkcí zoomu při používání ovládacího kroužku ke změně rozsahu transfokace. Nastavení pro [Fce Zoom na kroužku] platí pouze při automatickém ostření.

1 MENU →  **2** (Nastavení snímání2) → [Fce Zoom na kroužku] → požadované nastavení.

Podrobnosti o položce menu

Standard:

Při ovládání zoomu otáčením ovládacího kroužku probíhá přibližování/oddalování plynule.

Rychlá:

Přiblíží nebo oddálí podle úhlu pohledu odpovídajícího tomu, jak dalece jste otočili ovládacím kroužkem.

Krok:

Při ovládání zoomu otáčením ovládacího kroužku probíhá přibližování/oddalování v daných úhlových krocích.

Poznámka

- V následujících situacích se funkce zoomu aktivuje, jako by byl parametr [Fce Zoom na kroužku] nastaven na [Standard], i když je nastaven na [Krok].
 - Při používání páčky W/T (zoom) pro změnu rozsahu transfokace.
 - Při nahrávání videa.
 - Při používání funkcí zoomu jiných než optický zoom.
- Pokud je nastaven jiný režim snímání než [Inteligentní auto] nebo [Super auto], funkci [Zoom] přiřadte na ovládací kroužek před jeho použitím.
- Výběr [Rychlá] zvýší pravděpodobnost, že se nahraje zvuk zoomu.

Digitální fotoaparát
DSC-RX100M5A

Tlačítko DISP (Monitor/Hledáček)

Umožňuje nastavit režimy zobrazení na displeji, které lze vybrat pomocí DISP (nastavení na displeji) v režimu snímání.

1 MENU →  2 (Nastavení snímání2) → [Tlačítko DISP] → [Monitor] nebo [Hledáček] → požadované nastavení → [Zadat].

Položky označené ✓ jsou k dispozici.

Podrobnosti o položkách menu

Graf. zobrazení :

Ukazuje základní informace o snímání. Graficky znázorňuje rychlost závěrky a hodnotu clony.

Zobraz. všech inf. :

Ukazuje informace o záznamu.

Bez informací :

Nezobrazí informace o záznamu.

Histogram :

Graficky znázorní rozložení světla.

Úroveň :

Označuje, zda je přístroj vyrovnán ve směru zepředu dozadu (A) a horizontálně (B). Když je přístroj vyrovnán v obou směrech, indikátor zezelená.

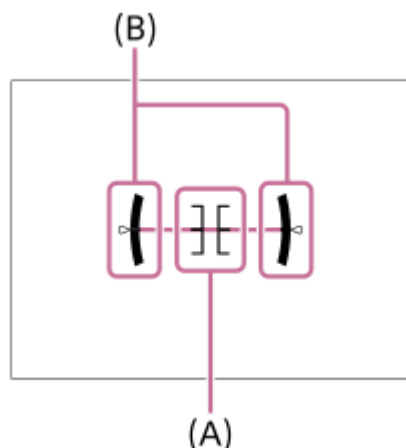

Pro hledáček*:

Na displeji zobrazí pouze informace o snímání, nikoli objekt. Toto nastavení je nastavení zobrazení pro snímání s hledáčkem.

Displej vypnutý*:

Vždy vypne displej při pořizování snímků. Displej můžete používat při přehrávání snímků nebo ovládání MENU. Toto nastavení je nastavení displeje pro snímání s hledáčkem.

* Tyto režimy displeje jsou k dispozici pouze v nastavení pro [Monitor].

Poznámka

- Pokud přístroj značně nakloníte dopředu nebo dozadu, bude odchylka od roviny vysoká.
- Přístroj může mít rozsah chyby téměř $\pm 1^\circ$, i když je naklonění korigováno rovinou.

Příbuzné téma

- [Přepnutí zobrazení displeje \(při snímání/přehrávání\)](#)

4-740-382-61(1) Copyright 2018 Sony Corporation

Digitální fotoaparát
DSC-RX100M5A

FINDER/MONITOR

Nastaví způsob přepínání zobrazení mezi hledáčkem a displejem.

1 MENU →  2 (Nastavení snímání2) → [FINDER/MONITOR] → požadované nastavení.

Podrobnosti o položkách menu

Auto:

Když se podíváte do hledáčku, zareaguje oční snímač a zobrazení se automaticky přepne na hledáček.





Hledáček(manuál):

Displej je vypnutý a snímek se zobrazí pouze v hledáčku.

Displej(manuál):

Hledáček se vypne a snímek se vždy zobrazí na displeji.

Tip

- Funkci [FINDER/MONITOR] můžete přiřadit k požadované klávese.
MENU →  2 (Nastavení snímání2) → [ Vlastní klávesa], [ Vlastní klávesa] nebo [ Vlastní klávesa] → nastavte [Vol. Finder/Monitor] k požadované klávese.
- Pokud chcete ponechat zobrazení hledáčku nebo zobrazení na displeji, předem nastavte [FINDER/MONITOR] na [Hledáček(manuál)] nebo [Displej(manuál)].
Když se přestanete dívat přes hledáček, můžete ponechat displej vypnutý při snímání, když nastavíte zobrazení na displeji na [Displej vypnutý] pomocí tlačítka DISP. Vyberte MENU →  2 (Nastavení snímání2) → [Tlačítko DISP] → [Monitor] a předem zaškrtněte [Displej vypnutý].

Poznámka

- Když je zatlačen hledáček, snímky se vždy zobrazí na displeji bez ohledu na nastavení [FINDER/MONITOR].

Příbuzné téma

- [Vlastní klávesa \(fotografie/video/přehrávání\)](#)
- [Tlačítko DISP \(Monitor/Hledáček\)](#)

Digitální fotoaparát
DSC-RX100M5A

Nastavení zebry

Nastaví rastr zebra, který se objeví na části snímku, pokud úroveň jasu této části odpovídá úrovni IRE, kterou jste nastavili. Použijte tyto pruhy jako vodítko k nastavení jasu.

1 MENU →  **2** (Nastavení snímání2) → [Nastavení zebry] → požadované nastavení.

Podrobnosti o položce menu

Zobrazení zebry:

Nastaví, zda se zobrazí rastr zebra.

Úroveň zebry:

Upraví úroveň jasu rastru zebry.

Tip

- Pro [Úroveň zebry] můžete registrovat hodnoty pro kontrolu správné expozice nebo přesevětlení a také úroveň jasu. Ve výchozích nastaveních je nastavení pro potvrzení správné expozice zaregistrováno na [Vlastní1] a nastavení pro potvrzení přesevětlení na [Vlastní2].
- Pro kontrolu správné expozice nastavte standardní hodnotu a rozsah pro úroveň jasu. V oblastech v rámci rozsahu, který jste nastavili, se objeví pruhy.
- Pro kontrolu přesevětlení nastavte minimální hodnotu pro úroveň jasu. Pruhy se objeví na oblastech s úrovní jasu stejnou nebo vyšší, než je hodnota, kterou jste nastavili.

Poznámka

- Rastr zebra se nezobrazí na zařízeních připojených prostřednictvím HDMI.

Digitální fotoaparát
DSC-RX100M5A

R. Mřížky

Nastaví, zda se zobrazí rastr mřížky. Rastr mřížky vám pomůže upravit kompozici snímků.

1 MENU →  2 (Nastavení snímání2) → [R. Mřížky] → požadované nastavení.

Podrobnosti o položkách menu

Pravidlo třet. mřížky:

Hlavní objekty umístěte poblíž jedné z čar mřížky, která rozděluje snímek na třetiny, abyste získali dobře vyváženou kompozici.

Čtvercová mřížka:

Čtverce mřížky usnadňují ověření vodorovné úrovně kompozice. To je užitečné při posuzování kompozice při snímání krajin, záběrů zblízka nebo když používáte fotoaparát ke skenování.

Diag. + čtv. mřížka:

Umístěním objektu na příčnou čáru vyjádříte povznášející a silné city.

Vypnuto:

Nezobrazí rastr mřížky.

Digitální fotoaparát
DSC-RX100M5A

Průvod. nast. expoz.

Můžete nastavit, zda se při změně expozice zobrazí nápověda.

1 MENU →  2 (Nastavení snímání2) → [Průvod. nast. expoz.] → požadované nastavení.

Podrobnosti o položce menu

Vypnuto:

Nezobrazí nápovědu.

Zapnuto:

Zobrazí nápovědu.

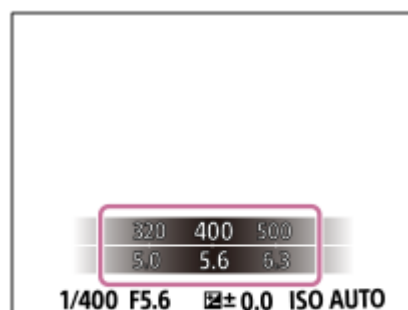

Digitální fotoaparát
DSC-RX100M5A

Displej živ. náhledu

Určuje, zda se na displeji budou zobrazovat snímky upravené pomocí kompenzace expozice, vyvážení bílé, [Kreativní styl] nebo [Obrazový efekt].

1 MENU →  2 (Nastavení snímání2) → [Displej živ. náhledu] → požadované nastavení.

Podrobnosti o položce menu

Efekt nastavení Zap.:

Zobrazí živý náhled v podmínkách blízkých tomu, jak bude vypadat snímek po aplikaci všech vašich nastavení. Toto nastavení je užitečné, když chcete pořizovat snímky a kontrolovat výsledný záběr na obrazovce živého náhledu.

Efekt nastavení Vyp.:

Ukazuje živý náhled bez efektů kompenzace expozice, vyvážení bílé, [Kreativní styl] nebo [Obrazový efekt]. Když se použije toto nastavení, můžete snadno zkontrolovat kompozici snímku.

Živý náhled se vždy zobrazí se správným jasnem, i v režimu [Ruční expozice].

Když je vybrán [Efekt nastavení Vyp.], zobrazí se na obrazovce živého náhledu ikona **VIEW**.

Tip

- Když používáte blesk třetí strany, například studiový blesk, může být zobrazení živého náhledu pro některá nastavení rychlosti závěrky tmavé. Při nastavení [Displej živ. náhledu] na [Efekt nastavení Vyp.] bude Živý náhled zobrazen jasně, takže lze kompozici snadno zkontrolovat.

Poznámka

- [Displej živ. náhledu] nelze nastavit na [Efekt nastavení Vyp.] v následujících režimech snímání:
 - [Inteligentní auto]
 - [Super auto]
 - [Plynulé panoráma]
 - [Video]
 - [Vys. sním. frekvence]
 - [Volba scény]
- Když je [Displej živ. náhledu] nastaven na [Efekt nastavení Vyp.], jas pořízeného snímku nebude stejný jako jas zobrazený v živém náhledu.

Digitální fotoaparát
DSC-RX100M5A

Auto prohlíž.

Zaznamenaný snímek lze ihned po pořízení zkontrolovat na displeji. Můžete také nastavit dobu zobrazení pro automatické prohlížení.

1 MENU →  **2** (Nastavení snímání2) → [Auto prohlíž.] → požadované nastavení.

Podrobnosti o položce menu

10 s/5 s/2 s:

Zaznamenané snímky se na vybranou dobu zobrazí ihned po pořízení na displeji. Pokud během automatického náhledu aktivujete funkci zvětšení, můžete tento snímek zkontrolovat ve zvětšeném rozsahu.

Vypnuto:

Nezobrazí automatické prohlížení.

Poznámka

- Když používáte funkci, která provádí zpracování snímku, zobrazí se dočasně snímek před zpracováním a poté snímek po zpracování.
- Nastavení DISP (nastavení zobrazení) se použijí pro zobrazení automatického náhledu.

Příbuzné téma

- [Zvětšení přehrávaného snímku \(Zvětšit\)](#)

Digitální fotoaparát
DSC-RX100M5A

Vlastní klávesa (fotografie/video/přehrávání)

Požadovanou funkci můžete přiřadit požadované klávese.

Některé funkce jsou k dispozici, pouze když jsou přiřazeny klávese vlastní. Například když přiřadíte [AF podle oka] k [Prostřední tlačítko] pro [📷 Vlastní klávesa], můžete při snímání snadno vyvolat [AF podle oka] jednoduše stisknutím středu řídicího kolečka.

- 1 **MENU** → **📷2 (Nastavení snímání2)** → [📷 Vlastní klávesa], [📹 Vlastní klávesa] nebo [▶ Vlastní klávesa].
- 2 **Na obrazovce výběru vyberte klávesu, ke které chcete přiřadit funkci, a stiskněte střed řídicího kolečka.**
 - Klávesy, ke kterým lze přiřadit funkce, jsou různé pro [📷 Vlastní klávesa], [📹 Vlastní klávesa] a [▶ Vlastní klávesa].
 - Požadované funkce můžete přiřadit následujícím klávesám.

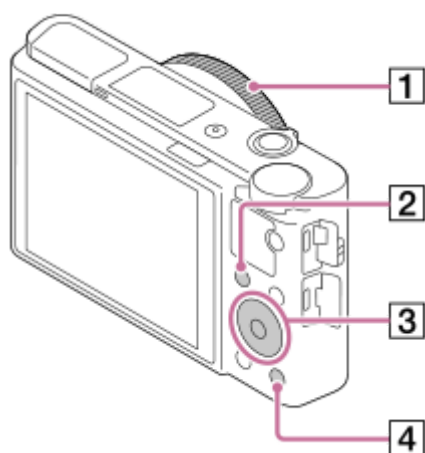

1. Ovládací kroužek
2. Tlačítko Fn/📷
3. Prostřední tlačítko/Levé tlačítko/Pravé tlačítko
4. Tlačítko C

- 3 **Vyberte funkci, kterou chcete přiřadit.**
 - Funkce, které lze přiřadit, se liší podle kláves.

Podrobnosti o položkách menu

📷 Vlastní klávesa:

Nastaví funkci vlastní klávesy, která se použije při snímání fotografií.

📹 Vlastní klávesa:

Nastaví funkci vlastní klávesy, která se použije při nahrávání videa. Můžete přiřadit jinou funkci než tu, kterou jste použili při snímání fotografií.

▶ Vlastní klávesa:

Nastaví funkci vlastní klávesy, která se použije při přehrávání snímků.

Příbuzné téma

- [Používání řídicího kolečka](#)
- [Standard ostření](#)

4-740-382-61(1) Copyright 2018 Sony Corporation

Digitální fotoaparát
DSC-RX100M5A

Nast. nabídky funkcí

Funkce, které se mají vyvolat stiskem tlačítka Fn (Funkce), lze přiřadit.

1 MENU →  **2** (Nastavení snímání2) → [Nast. nabídky funkcí] → nastavit funkci na požadované místo.

- Funkce, které lze přiřadit, se zobrazí na obrazovce výběru položek nastavení.

Digitální fotoaparát
DSC-RX100M5A

Otočení Av/Tv

Když měníte hodnotu clony nebo rychlost závěrky, nastaví směr otáčení řídicího kolečka.

1 MENU →  **2** (Nastavení snímání2) → [Otočení Av/Tv] → požadované nastavení.

Podrobnosti o položkách menu

Normální:

Nemění směr otáčení řídicího kolečka.

Obrácené:

Změní směr otáčení řídicího kolečka.

Digitální fotoaparát
DSC-RX100M5A

Tlačítko MOVIE

Nastaví, zda se bude aktivovat tlačítko MOVIE (video).

1 MENU →  2 (Nastavení snímání2) → [Tlačítko MOVIE] → požadované nastavení.

Podrobnosti o položce menu

Vždy:

Pokud v libovolném režimu stisknete tlačítko MOVIE, začne se nahrávat video. (kromě situace, kdy je volič režimů nastaven na **HFR** (Vys. sním. frekvence).)

Pouze režim Video:

Nahrávání videa bude zahájeno stiskem tlačítka MOVIE pouze tehdy, pokud je režim snímání nastaven na režim [Video].

Digitální fotoaparát
DSC-RX100M5A

Zámek kolečka

Můžete nastavit, zda se uzamkne řídicí kolečko, když stisknete a přidržíte tlačítko Fn (Funkce) .

1 MENU →  **2** (Nastavení snímání2) → [Zámek kolečka] → požadované nastavení.

Podrobnosti o položkách menu

Zamknout:

Uzamkne řídicí kolečko.

Odemknout:

Neuzamkne řídicí kolečko, ani když stisknete a přidržíte tlačítko Fn (Funkce).

Tip

- Zablokování lze uvolnit opětovným přidržením tlačítka Fn (Funkce).

Poznámka

- Když je [ Fce reg. obl. AF] nastaveno na [Zapnuto], [Zámek kolečka] je napevno nastaveno na [Odemknout].

Digitální fotoaparát
DSC-RX100M5A

Zvukové signály

Vybere, zda přístroj bude produkovat zvuk.

1 MENU →  **2** (Nastavení snímání2) → [Zvukové signály] → požadované nastavení.

Podrobnosti o položkách menu

Zapnuto: všechno:

Zvuky vznikají například během ostření při namáčknutí spouště.

Zap.: pouze závěrka:

Vzniká pouze zvuk závěrky.

Vypnuto:

Žádný zvuk nevzniká.



Poznámka

- Pokud je [Režim ostření] nastaven na [Průběžné AF], fotoaparát při ostření na objekt nepípne.

Digitální fotoaparát
DSC-RX100M5A

Zapsat datum (fotografie)

Nastaví, zda se na fotografii nahraje datum záznamu.

1 MENU →  2 (Nastavení snímání2) → [ Zapsat datum] → požadované nastavení.

Podrobnosti o položce menu

Zapnuto:

Nahraje datum záznamu.

Vypnuto:

Nenahraje datum záznamu.

Poznámka

- Jak jednou nahrajete snímky s datem, nelze později datum ze snímků vymazat.
- Když při tisku snímků na počítači nebo tiskárně nastavíte přístroj tak, aby tiskl datum, vytiskne se datum dvakrát.
- Čas nahrávky snímku nelze na snímek vytisknout.
- Funkce [ Zapsat datum] není k dispozici pro snímky ve formátu RAW.

Digitální fotoaparát
DSC-RX100M5A

Fce Od. do smartph.: Odeslat do smartph.

Do smartphonu můžete přenášet fotografie, videa XAVC S nebo videa s vysokou snímkovou frekvencí a prohlížet je. Na vašem smartphonu musí být nainstalována aplikace PlayMemories Mobile.

1 MENU →  (Síť) → [Fce Od. do smartph.] → [Odeslat do smartph.] → požadované nastavení.

- Pokud v režimu přehrávání stisknete tlačítko  (Odeslat do smartph.), objeví se stránka nastavení položky [Odeslat do smartph.].

2 Když je přístroj připraven pro přenos, na přístroji se objeví informační obrazovka. Pomocí těchto údajů propojte smartphone s přístrojem.

- Metoda nastavení pro propojení smartphonu s tímto přístrojem závisí na typu smartphonu.



Podrobnosti o položce menu

Zvolit na tomto zařízení:

V přístroji vybere snímek, který se má přenést do smartphonu.

(1) Vybírejte mezi položkami [Toto foto], [Všech. s tímto datem] nebo [Více snímků].

- Zobrazené volby se mohou lišit podle režimu prohlížení vybraného ve fotoaparátu.

(2) Pokud zvolíte [Více snímků], vyberte požadované snímky pomocí středu řídicího kolečka a pak stiskněte MENU → [Zadat].

Zvolit ve smartphonu:

Na smartphonu se zobrazí všechny snímky zaznamenané na paměťové kartě přístroje.

Poznámka

- Můžete pouze přenášet snímky, které jsou uloženy na paměťové kartě fotoaparátu.
- Jako velikost snímků, které se mají odeslat do smartphonu, lze vybrat [Původní], [2M] nebo [VGA].
Změna velikosti snímku viz následující kroky.
 - Pro smartphone Android
Spustíte PlayMemories Mobile a změníte velikost snímku pomocí [Nastavení] → [Kopírovat velikost snímku].
 - Pro iPhone/iPad
Vyberte PlayMemories Mobile v menu nastavení a změníte velikost snímku pomocí [Kopírovat velikost snímku].
- Snímky ve formátu RAW se při odesílání konvertují do formátu JPEG.
- Nelze posílat videa formátu AVCHD.
- Do smartphonu nemůžete přenášet videa XAVC S 4K nebo původní data videí XAVC S HD nahraných v rozlišení [120p]/[100p]. Můžete přenášet pouze videa proxy.

- V závislosti na typu smartphonu se nemusí přenesené video přehrávat správně. Například se video nemusí přehrávat plynule nebo bude bez zvuku.
- V závislosti na formátu fotografie, videa nebo videa s vysokou snímkovou frekvencí nemusí být možné je na smartphonu přehrát.
- Tento přístroj sdílí informace o připojení pro funkci [Odeslat do smartph.] se zařízením, které má povolení k připojení. Pokud chcete změnit zařízení, které má povoleno připojení k přístroji, řiďte se při resetování informací o připojení těmito kroky: MENU →  (Sít') → [Nastavení Wi-Fi] → [Reset SSID/Hesla]. Po resetování informací o připojení musíte smartphone znovu zaregistrovat.
- Pokud je režim [Režim letadlo] nastaven na [Zapnuto], tento přístroj nelze připojit ke smartphonu. Nastavte [Režim letadlo] na [Vypnuto].
- Při přenášení velkého počtu snímků nebo dlouhých videí doporučujeme, abyste fotoaparát napájeli ze síťové zásuvky pomocí síťového adaptéru (příložen).



Příbuzné téma

- [PlayMemories Mobile](#)
- [Ovládání fotoaparátu pomocí smartphonu Android \(NFC spuštění jedním dotykem\)](#)
- [Ovládání fotoaparátu pomocí smartphonu s Android \(QR Code\)](#)
- [Ovládání fotoaparátu pomocí smartphonu Android \(SSID\)](#)
- [Ovládání fotoaparátu pomocí iPhone nebo iPad \(QR Code\)](#)
- [Ovládání fotoaparátu pomocí iPhone nebo iPad \(SSID\)](#)
- [Odesílání snímků do smartphonu Android \(sdílení jedním dotykem NFC\)](#)
- [Fce Od. do smartph.: Cíl odesílání \(videa proxy\)](#)
- [Režim letadlo](#)

Digitální fotoaparát
DSC-RX100M5A

Fce Od. do smartph.: Cíl odesílání (video proxy)

Při přenášení videa XAVC S do smartphonu pomocí [Odeslat do smartph.] můžete nastavit, zda chcete přenášet video proxy s nízkou bitovou rychlostí nebo původní video s vysokou bitovou rychlostí.

1 MENU →  (Sít') → [Fce Od. do smartph.] → [ Cíl odesílání] → požadované nastavení.

Podrobnosti o položce menu

Pouze zástupné:

Přenesou pouze videa proxy.

Pouze původní:

Přenesou pouze původní videa.

Zástupné & původní:

Přenesou videa proxy i původní videa.

Poznámka

- Do smartphonu nemůžete přenášet videa XAVC S 4K nebo původní data videí XAVC S HD nahraných v rozlišení [120p]/[100p]. Můžete přenášet pouze videa proxy.
- Při přenášení velkého počtu snímků nebo dlouhých videí doporučujeme, abyste fotoaparát napájeli ze síťové zásuvky pomocí síťového adaptéru (příložen).

Příbuzné téma

- [Fce Od. do smartph.: Odeslat do smartph.](#)
- [Zástupné nahráv.](#)

Digitální fotoaparát
DSC-RX100M5A

Poslat do počítače

Snímky uložené v přístroji můžete přenášet do počítače připojeného bezdrátovým přístupovým bodem nebo bezdrátovým širokopásmovým routerem a takto si můžete snadno dělat zálohové kopie. Před zahájením této operace si na svůj počítač nainstalujte aplikaci PlayMemories Home a zaregistrujte přístupový bod na přístroji.

- 1 Spust'te počítač.
- 2 MENU →  (Síť) → [Poslat do počítače].

Poznámka

- Podle nastavení aplikace vašeho počítače se přístroj po uložení snímků v počítači vypne.
- Současně lze přenášet snímky z přístroje pouze do jediného počítače.
- Chcete-li přenášet snímky do jiného počítače, propojte přístroj a počítač prostřednictvím připojení USB a postupujte podle pokynů k aplikaci PlayMemories Home.
- Víde proxy nelze přenášet.

Příbuzné téma

- [Instalace aplikace PlayMemories Home](#)
- [Nastavení Wi-Fi: Stisk WPS](#)
- [Nastavení Wi-Fi: Nastav. příst. bodu](#)

Digitální fotoaparát
DSC-RX100M5A

Zobr. na televizoru

Snímky si můžete prohlížet na televizoru připojeném k síti, když je přenesete z přístroje, aniž byste propojovali televizor a přístroj kabelem. U některých televizorů bude třeba provádět operace na televizoru. Podrobnosti naleznete v návodu k obsluze přiloženém k televizoru.

1 MENU →  (Sít') → [Zobr. na televizoru] → požadované zařízení pro připojení.

2 Když chcete přehrávat snímky pomocí prezentace, stiskněte střed řídicího kolečka.

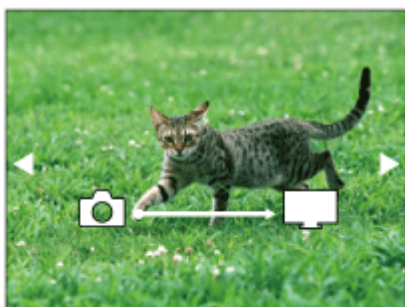

- Pro zobrazení dalšího/předchozího snímku ručně stiskněte pravou/levou stranu řídicího kolečka.
- Ke změně zařízení, které má být připojeno, stiskněte spodní stranu řídicího kolečka a pak vyberte [Sezn. zař.].

Nastavení prezentace

Nastavení prezentace můžete změnit stisknutím spodní strany řídicího kolečka.

Volba přehrávání:

Vybere skupinu snímků, která má být zobrazena.

Přehl. složek (static. sn.):

Vybere mezi [Všechno] a [Vše ve složce].

Přehled dat:

Vybere mezi [Všechno] a [Sním. z období].

Interval:

Vybere mezi [Krátké] a [Dlouhé].

Efekty*:

Vybere mezi [Zapnuto] a [Vypnuto].

Velik. sn. při přehr.:

Vybere mezi [HD] a [4K].

* Nastavení se vztahuje pouze na televizor BRAVIA, který je kompatibilní s funkcemi.

Poznámka

- Tuto funkci můžete použít na televizoru, který podporuje renderer DLNA.
- Snímky můžete prohlížet na televizoru s funkcí Wi-Fi Direct nebo na televizoru s přístupem k síti (včetně televizorů s kabelovým připojením k síti).
- Pokud připojíte televizor a tento přístroj a nepoužijete Wi-Fi Direct, bude třeba nejprve registrovat přístupový bod.
- Zobrazení snímků na televizoru může chvíli trvat.
- Vídea nelze zobrazit na televizoru prostřednictvím Wi-Fi. Použijte kabel HDMI (prodává se samostatně).

Příbuzné téma

- [Nastavení Wi-Fi: Stisk WPS](#)
- [Nastavení Wi-Fi: Nastav. příst. bodu](#)

4-740-382-61(1) Copyright 2018 Sony Corporation

Digitální fotoaparát
DSC-RX100M5A

Ovl. smartphonem

Nastaví stav připojení fotoaparátu ke smartphonu.

1 MENU →  (Sít') → [Ovl. smartphonem] → požadované nastavení.

Podrobnosti o položce menu

Ovl. smartphonem:

Nastaví, zda se fotoaparát připojí ke smartphonu přes Wi-Fi. ([Zapnuto]/[Vypnuto])

Připojení:

Zobrazí QR code nebo SSID použité pro připojení fotoaparátu ke smartphonu.

Vždy připojeno:

Nastaví, zda má fotoaparát zůstat připojen ke smartphonu. Když je tato položka nastavena na [Zapnuto], zůstane fotoaparát po prvním připojení ke smartphonu připojen napořád. Když je nastavena na [Vypnuto], připojí se fotoaparát ke smartphonu pouze tehdy, je-li proveden postup připojení.

Poznámka

- Když je [Vždy připojeno] nastaveno na [Zapnuto], bude spotřeba vyšší než při nastavení na [Vypnuto].

Příbuzné téma

- [Ovládání fotoaparátu pomocí smartphonu Android \(NFC spuštění jedním dotykem\)](#)
- [Ovládání fotoaparátu pomocí smartphonu s Android \(QR Code\)](#)
- [Ovládání fotoaparátu pomocí smartphonu Android \(SSID\)](#)
- [Ovládání fotoaparátu pomocí iPhone nebo iPad \(QR Code\)](#)
- [Ovládání fotoaparátu pomocí iPhone nebo iPad \(SSID\)](#)
- [Fce Od. do smartph.: Odeslat do smartph.](#)

Digitální fotoaparát
DSC-RX100M5A

Režim letadlo

Když nastoupíte do letadla atd., můžete dočasně vypnout všechny funkce spojené s bezdrátovou sítí včetně Wi-Fi.

1 MENU →  (Sít') → [Režim letadlo] → požadované nastavení.

Pokud nastavíte položku [Režim letadlo] na [Zapnuto], na displeji se zobrazí značka letadla.

Digitální fotoaparát
DSC-RX100M5A

Nastavení Wi-Fi: Stisk WPS

Pokud má váš přístupový bod tlačítko Wi-Fi Protected Setup (WPS), můžete snadno zaregistrovat přístupový bod do přístroje.

1 MENU →  (Síť) → [Nastavení Wi-Fi] → [Stisk WPS].

2 Pro připojení stiskněte tlačítko Wi-Fi Protected Setup (WPS) na přístupovém bodu.

Poznámka

- [Stisk WPS] bude pracovat jen tehdy, když bude bezpečnostní nastavení vašeho přístupového bodu nastaveno na WPA nebo WPA2 a váš přístupový bod bude podporovat tlačítko Wi-Fi Protected Setup (WPS). Pokud je úroveň zabezpečení nastavena na WEP nebo váš přístupový bod nepodporuje metodu tlačítka Wi-Fi Protected Setup (WPS), proveďte příkaz [Nastav. příst. bodu].
- Podrobnosti o dostupných funkcích a nastaveních vašeho přístupového bodu naleznete v návodu k použití přístupového bodu nebo můžete kontaktovat administrátora přístupového bodu.
- Připojení někdy není možné nebo je vzdálenost komunikace kratší - záleží na okolních podmínkách, například typu materiálu zdi nebo pokud je v cestě nějaká překážka nebo jsou mezi přístrojem a přístupovým bodem radiové vlny. V takovém případě změňte umístění přístroje nebo posuňte přístroj blíž k přístupovému bodu.

Příbuzné téma

- [Nastavení Wi-Fi: Nastav. příst. bodu](#)

Digitální fotoaparát
DSC-RX100M5A

Nastavení Wi-Fi: Nastav. příst. bodu

Přístupový bod můžete registrovat ručně. Před začátkem činnosti zkontrolujte název SSID přístupového bodu, bezpečnostní systém a heslo. U některých zařízení může být heslo přednastaveno. Podrobnosti vyhledejte v návodu k použití k přístupovému bodu nebo se obraťte na správce přístupového bodu.

1 MENU →  (Sít') → [Nastavení Wi-Fi] → [Nastav. příst. bodu].

2 Vyberte přístupový bod, který chcete registrovat.

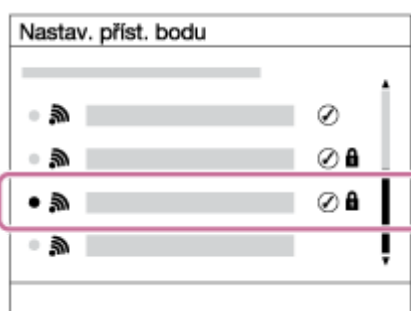

Když se na displeji zobrazí požadovaný přístupový bod: Vyberte požadovaný přístupový bod.

Když se požadovaný přístupový bod nezobrazí na displeji: Vyberte [Ruční nastavení] a nastavte přístupový bod.

- Pokud si vyberete [Ruční nastavení], zadejte název SSID přístupového bodu, poté vyberte bezpečnostní systém.

3 Zadejte heslo a vyberte [OK].

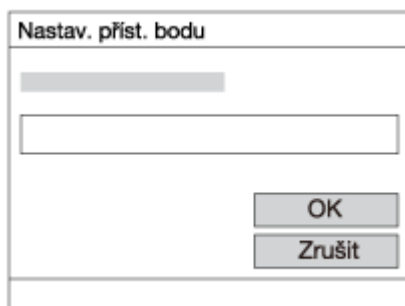

- Přístupové body bez symbolu  nevyžadují zadání hesla.

4 Vyberte položku [OK].

Další položky nastavení

Podle stavu nebo způsobu zadávání přístupového bodu budete třeba chtít zadat více položek.

WPS PIN:

Zobrazí kód PIN, který jste zadali do připojeného zařízení.

Prioritní připojení:

Vyberte [Zapnuto] nebo [Vypnuto].

Nastavení IP adresy:

Vyberte [Auto] nebo [Manuál].

IP adresa:

Pokud zadáváte adresu IP ručně, zadejte danou adresu.

Maska podsítě/Výchozí brána:

Pokud jste nastavili [Nastavení IP adresy] na [Manuál], zadejte každou adresu podle svého síťového prostředí.

Poznámka

- Chcete-li dát registrovanému přístupovému bodu prioritu v budoucnu, nastavte [Prioritní připojení] na [Zapnuto].

Příbuzné téma

- [Nastavení Wi-Fi: Stisk WPS](#)
- [Jak používat klávesnici](#)

Digitální fotoaparát
DSC-RX100M5A

Nastavení Wi-Fi: Zobr. adresu MAC

Zobrazí adresu MAC přístroje.

1 MENU →  (Síť) → [Nastavení Wi-Fi] → [Zobr. adresu MAC].

Digitální fotoaparát
DSC-RX100M5A

Nastavení Wi-Fi: Reset SSID/Hesla

Tento přístroj sdílí informace o připojení pro [Odeslat do smartph.] a [ Připojení] se zařízením, které má povolení k připojení. Pokud chcete změnit zařízení, které má povolení se připojit, resetujte informace o připojení.

1 MENU →  (Síť) → [Nastavení Wi-Fi] → [Reset SSID/Hesla] → [OK].

Poznámka

- Pokud připojíte tento přístroj ke smartphonu po resetování informací o připojení, musíte udělat nastavení pro smartphone znovu.

Příbuzné téma

- [Fce Od. do smartph.: Odeslat do smartph.](#)
- [Ovl. smartphonem](#)

Digitální fotoaparát
DSC-RX100M5A

Uprav. Název zařiz.

Můžete změnit název zařízení pro připojení Wi-Fi Direct.

- 1 **MENU** →  (Síť) → [Uprav. Název zařiz.].
 - 2 **Vyberte zadávací okénko, pak zadejte název zařízení**→[OK].
-

Příbuzné téma

- [Nastavení Wi-Fi: Stisk WPS](#)
- [Nastavení Wi-Fi: Nastav. příst. bodu](#)
- [Jak používat klávesnici](#)

Digitální fotoaparát
DSC-RX100M5A

Reset síťových nast.

Resetuje všechna síťová nastavení na výchozí.

1 MENU →  (Síť) → [Reset síťových nast.] → [Zadat].

Digitální fotoaparát
DSC-RX100M5A

Ochrana snímků (Chránit)



Chrání nahrané snímky před náhodným vymazáním. Na chráněném snímku se zobrazí značka .

1 MENU →  (Přehrávání) → [Chránit] → požadované nastavení.

Podrobnosti o položkách menu

Více snímků:

Dodává ochranu několika vybraných snímků.

- (1) Vyberte snímek, který chcete chránit, a pak stiskněte střed řídicího kolečka. V zaškrtačacím okénku se objeví značka . Chcete-li zrušit výběr, stiskněte opět střed a odstraňte značku .
- (2) Pro ochranu dalších snímků opakujte krok (1).
- (3) MENU → [OK].

Všechny v této složce:

Ochrana všech snímků ve zvolené složce.

Všech. s tímto datem:

Ochrana všech snímků pořízených ve vybraném datu.

Zrušit všec. v této složce:

Zrušení ochrany všech snímků ve zvolené složce.

Zrušit vš. s tímto datem:

Zrušení ochrany všech snímků pořízených ve zvoleném datu.

Poznámka

- Položky menu, které lze zvolit, se liší podle nastavení režimu [Režim prohlížení].

Digitální fotoaparát
DSC-RX100M5A

Otáčení snímku (Otočit)

Otočí nahranou fotografii proti směru hodinových ručiček.

1 Zobrazte snímek, který má být otočen, a pak vyberte MENU →  (Přehrávání) → [Otočit].

2 Stiskněte střed řídicího kolečka.

Snímek je otočen proti směru hodinových ručiček. Snímek se otočí, když stisknete střed.
Pokud snímek jednou otočíte, snímek zůstane otočený, i když přístroj vypnete.

Poznámka

- Video nelze otáčet.
- Snímky pořízené jinými přístroji možná nepůjdou otáčet.
- Při prohlížení otočených snímků na počítači mohou být snímky zobrazeny ve své původní orientaci. Záleží na aplikaci.

Digitální fotoaparát
DSC-RX100M5A

Vymazání několika vybraných snímků (Vymazat)

Můžete vymazat více vybraných snímků. Odstraněný snímek nelze obnovit. Předem potvrďte snímek, který má být vymazán.

1 MENU →  (Přehrávání) → [Vymazat] → požadované nastavení.

Podrobnosti o položkách menu

Více snímků:

Vymaže vybrané snímky.

(1) Vyberte snímky, které chcete vymazat, a pak stiskněte střed řídicího kolečka. V zaškrťovacím okénku se objeví značka ✓. Chcete-li zrušit výběr, stiskněte opět střed a odstraňte značku ✓.

(2) K vymazání dalších snímků opakujte krok (1).

(3) MENU → [OK].

Všechny v této složce:

Vymaže všechny snímky ve vybrané složce.

Všech. s tímto datem:

Vymazání všech snímků pořízených ve vybraném datu.

Tip

- Chcete-li odstranit všechny snímky (včetně snímků chráněných), proveďte příkaz [Formátovat].
- Pro zobrazení požadované složky nebo období vyberte při přehrávání požadovanou složku nebo datum provedením následujícího postupu:
 páčka (Přehled snímků) → vyberte lištu vlevo pomocí řídicího kolečka → vyberte požadovanou složku nebo datum pomocí horní/spodní strany řídicího kolečka.

Poznámka

- Chráněné snímky nelze odstranit.
- Položky menu, které lze zvolit, se liší podle nastavení režimu [Režim prohlížení].

Příbuzné téma

- [Vymazání zobrazeného snímku](#)
- [Formátovat](#)

Digitální fotoaparát
DSC-RX100M5A

Hodnocení

Nahráním snímkům můžete přiřadit hodnocení na škále ★ až ★★★, abyste usnadnili vyhledávání snímků.

1 MENU →  (Přehrávání) → [Hodnocení].

Objeví se obrazovka pro výběr snímku s hodnocením.

2 Stisknutím levé/pravé strany řídicího kolečka zobrazíte snímek, ke kterému chcete přiřadit hodnocení, a pak stiskněte střed.

3 Vyberte počet ★ (Hodnocení) stisknutím levé/pravé strany řídicího kolečka a pak stiskněte střed.

4 Pro ukončení obrazovky nastavení hodnocení stiskněte tlačítko MENU.

Tip

- Hodnocení můžete také přiřadit při přehrávání snímků pomocí vlastní klávesy. Předem přiřadte [Hodnocení] k požadované klávese pomocí [ Vlastní klávesa] a pak stiskněte klávesu vlastní při přehrávání snímku, ke kterému chcete hodnocení přiřadit. Počet ★ (Hodnocení) se změní pokaždé, když stisknete vlastní klávesu.

Poznámka

- Hodnocení lze přiřadit pouze k fotografiím.

Příbuzné téma

- [Vlastní klávesa \(fotografie/video/přehrávání\)](#)
- [Nast. hod. \(Vlast. kl.\)](#)

Digitální fotoaparát
DSC-RX100M5A

Nast. hod. (Vlast. kl.)

Nastaví dostupný počet ★ , když hodnotíte snímky klávesou, ke které jste přiřadili [Hodnocení] pomocí [▶] Vlastní klávesa].

1 MENU → ▶ (Přehrávání) → [Nast. hod. (Vlast. kl.)].

2 Přidejte značku ✓ k počtu ★ , které chcete aktivovat.

Daný počet můžete vybrat při nastavování [Hodnocení] pomocí vlastní klávesy.

Příbuzné téma

- [Hodnocení](#)
- [Vlastní klávesa \(fotografie/video/přehrávání\)](#)

Digitální fotoaparát
DSC-RX100M5A

Specifikace snímků, které se mají tisknout (Specifikace tisku)



Můžete předem specifikovat na paměťové kartě, které fotografie chcete později vytisknout. Na specifikovaných snímcích se objeví ikona **DPOF** (tisk). DPOF znamená „Digital Print Order Format“ (formát pro digitální tisk). Nastavení DPOF bude zachováno i po tisku snímku. Doporučujeme, abyste toto nastavení po tisku zrušili.

1 MENU →  (Přehrávání) → [Specifikace tisku] → požadované nastavení.

Podrobnosti o položce menu

Více snímků:

Vybere snímky pro tisk.

(1) Vyberte snímek a stiskněte střed řídicího kolečka. V zaškrťovacím okénku se objeví značka . Chcete-li zrušit výběr, stiskněte opět střed a vymažte značku .

(2) Pro tisk dalších snímků opakujte krok (1). Pro výběr všech snímků z jistého data nebo složky vyberte zaškrťovací okénko pro datum nebo složku.

(3) MENU → [OK].

Zrušit vše:

Vymaže všechny značky DPOF.

Nastavení tisku:

Nastaví, zda se na snímky označené značkami DPOF vytiskne datum.

- Poloha nebo velikost data (uvnitř nebo vně snímku) se může lišit podle tiskárny.

Poznámka

- K následujícím souborům nelze přidat značku DPOF:
 - Snímky RAW
- Počet kopií nelze specifikovat.
- Některé tiskárny nepodporují funkci tisku data.

Digitální fotoaparát
DSC-RX100M5A

Zkrášlovací efekt

Umožňuje aplikovat zkrášlovací efekt pro retušování fotografie osoby, a učinit ji tak pěknější, například retušovat tak, aby pleť vypadala hladší, oči větší a zuby bělejší. Efekty můžete nastavit na úroveň 1 až 5. Snímek, na kterém byl použit zkrášlovací efekt, se uloží jako nový soubor. Původní snímek je zachován tak, jak je.

- 1 MENU →  (Přehrávání) → [Zkrášlovací efekt].
- 2 Vyberte obličej, na kterém chcete použít zkrášlovací efekt.
- 3 Vyberte požadovaný efekt a vyberte úroveň retuše pomocí řídicího kolečka.

(Tónování pleti):

Upravuje barvu kůže podle vašich požadavků.

1. Vyberte základní barvu kůže pomocí nahoru/dolů a pak stiskněte střed.

2. Vyberte tón kůže pomocí stisku nahoru/dolů.

(Vyhlazení pleti):

Odstraňuje stařecké skvrny a vrásky z pokožky.

Upravte úroveň efektu pomocí stisku nahoru/dolů.

(Odstranění odlesků):

Redukuje vzhled mastné pleti. Upravuje barvu kůže podle vašich požadavků.

Upravte úroveň efektu pomocí stisku nahoru/dolů.

(Rozšíření očí):

Zvětší oči objektu. Upravte velikost očí pomocí stisku nahoru/dolů.

(Bělení zubů):

Vybělí zuby objektu. Na některých snímcích možná nebude možné vybělit zuby.

Upravte bělost zubů pomocí stisku nahoru/dolů.

Pokud chcete aplikovat dva nebo více efektů postupně pomocí [Zkrášlovací efekt], nejprve aplikujte na snímek jeden efekt a pak vyberte další efekt pomocí posunu doleva/doprava.



Poznámka

- U následujících snímků nelze použít [Zkrášlovací efekt]:
 - Panoramatické snímky
 - Videá
 - snímky RAW
- Na extrémně malých snímcích obličejů nelze použít zkrášlovací efekt.
- Pokud chcete použít zkrášlovací efekt na dvou nebo více obličejích, vyberte stejný snímek znovu poté, co jste efekt jednou aplikovali, a pak použijte efekt na dalším obličejí.
- [Zkrášlovací efekt] možná nebude na některých snímcích pracovat správně.

Digitální fotoaparát
DSC-RX100M5A

Zachytit foto

Zachytí zvolenou scénu z videa a uloží ji jako fotografii. Nejprve zaznamenejte video, pak je pozastavte při přehrávání, abyste zachytili rozhodující momenty, které vám často při fotografování uniknou, a uložte je jako fotografie.

- 1** Zobrazte video, které chcete zachytit jako fotografii.
- 2** MENU →  (Přehrávání) → [Zachytit foto].
- 3** Přehrajte video a pozastavte je.
- 4** Vyhledejte požadovanou scénu pomocí pomalého přehrávání dopředu nebo dozadu, díky kterému si zobrazíte následující a předchozí rámeček, a pak video zastavte.
- 5** Stiskněte  (Zachytit foto), abyste zachytili zvolenou scénu.
Scéna se uloží jako fotografie.

Příbuzné téma

- [Snímání videa](#)
- [Přehrávání videozáznamů](#)



Digitální fotoaparát
DSC-RX100M5A

Zvětšení přehrávaného snímku (Zvětšit)

Zvětší přehrávaný snímek. Použijte tuto funkci pro kontrolu zaostření snímku, atd.

- 1 Zobrazte snímek, který chcete zvětšit, a pak přesuňte páčku W/T (zoom) na stranu T.**
 - Pro nastavení rozsahu transfokace posuňte páčku W/T (zoom) na stranu W.
 - Bude se přibližovat část snímku, na kterou fotoaparát při snímání zaostřil. Pokud nelze získat informace o poloze ostření, fotoaparát přiblíží střed snímku.
- 2 Část, kterou chcete zvětšit, vyberte stiskem horní/dolní/pravé/levé strany řídicího kolečka.**
- 3 Chcete-li ukončit přehrávání se zoomem, stiskněte tlačítko MENU nebo střed řídicího kolečka.**

Tip

- Prohlížený snímek lze také zvětšit tlačítkem MENU.
- Můžete změnit původní zvětšení a původní polohu zvětšených snímků výběrem MENU →  (Přehrávání) → [ Zvětšit vých. zvětš.] nebo [ Zvětšit vých. pol.].

Poznámka

- Videa nelze zvětšovat.

Příbuzné téma

- [Zvětšit vých. zvětš.](#)
- [Zvětšit vých. pol.](#)

Digitální fotoaparát
DSC-RX100M5A

Zvětšit vých. zvětš.

Nastaví počáteční rozsah zvětšení při přehrávání zvětšených snímků.

1 MENU →  (Přehrávání) → [ Zvětšit vých. zvětš.] → požadované nastavení.

Podrobnosti o položce menu

Standardní zvětšení:

Zobrazí snímek ve standardním zvětšením.

Předchozí zvětšení:

Zobrazí snímek v předchozím zvětšením. Předchozí zvětšení se uloží i po ukončení režimu zoomu při přehrávání.

Příbuzné téma

- [Zvětšení přehrávaného snímku \(Zvětšit\)](#)
- [Zvětšit vých. pol.](#)

Digitální fotoaparát
DSC-RX100M5A

Zvětšit vých. pol.

Nastaví původní polohu při zvětšování snímku při přehrávání.

1 MENU →  (Přehrávání) → [ Zvětšit vých. pol.] → požadované nastavení.

Podrobnosti o položce menu

Poloha zaostření:

Zvětší snímek z bodu ostření při snímání.

Střed:

Zvětší snímek ze středu displeje.

Příbuzné téma

- [Zvětšení přehrávaného snímku \(Zvětšit\)](#)
- [Zvětšit vých. zvětš.](#)

Digitální fotoaparát
DSC-RX100M5A

Úprav. inter. pohybu

Interval sledování pohybu objektu můžete upravit.

1 MENU →  (Přehrávání) → [Úprav. inter. pohybu] → požadované nastavení.

Příbuzné téma

- [Video sním. pohybu](#)

Digitální fotoaparát
DSC-RX100M5A

Přehrávání snímků jako prezentace (Prezentace)

Automaticky přehrává snímky nepřetržitě.

1 MENU →  (Přehrávání) → [Prezentace] → požadované nastavení.

2 Vyberte položku [Zadat].

Podrobnosti o položce menu

Opakovat:

Vyberte režim [Zapnuto], ve kterém se snímky přehrávají v nepřetržité smyčce, nebo [Vypnuto], ve kterém, když jsou jednou snímky přehrány, přístroj ukončí prezentaci.

Interval:

Vyberte interval zobrazení pro snímky v rozmezí [1 s], [3 s], [5 s], [10 s] nebo [30 s].

Ukončení prezentace uprostřed přehrávání

Stisknutím tlačítka MENU ukončíte prezentaci. Prezentaci nelze přerušit pauzou.

Tip

- Při přehrávání můžete zobrazit následující nebo předchozí snímek stisknutím pravé/levé strany řídicího kolečka.
- Prezentaci můžete aktivovat, pouze když je [Režim prohlížení] nastaven na [Přehled dat] nebo [Přehl. složek (static. sn.)].

Digitální fotoaparát
DSC-RX100M5A

Přepínání mezi fotografiemi a videem (Režim prohlížení)

Nastaví režim prohlížení (způsob zobrazení snímku).

1 MENU →  (Přehrávání) → [Režim prohlížení] → požadované nastavení.

Podrobnosti o položce menu

 **Přehled dat:**

Zobrazí snímky podle data.

 **Přehl. složek (static. sn.):**

Zobrazí pouze fotografie.

 **Přehled AVCHD:**

Zobrazí pouze videa ve formátu AVCHD.

 **Přehled XAVC S HD:**

Zobrazí pouze videa ve formátu XAVC S HD.

 **Přehled XAVC S 4K:**

Zobrazí pouze videa ve formátu XAVC S 4K.

Digitální fotoaparát
DSC-RX100M5A

Přehrávání snímků na obrazovce přehledu snímků (Přehled snímků)

V režimu přehrávání lze zobrazit větší počet snímků současně.

- 1 Během zobrazení snímku posuňte páčku W/T (transfokace) na stranu W.
- 2 Vyberte snímek stisknutím horní/spodní/pravé/levé strany řídicího kolečka nebo otočením řídicího kolečka.

Změna počtu snímků, které se mají zobrazit

MENU →  (Přehrávání) → [Přehled snímků] → požadované nastavení.

Podrobnosti o položce menu

9 snímků/25 snímků

Návrat k přehrávání jednoho snímku

Vyberte požadovaný snímek a stiskněte střed řídicího kolečka.

Rychlé zobrazení požadovaného snímku

Řídicím kolečkem vyberte lištu na levé straně přehledu snímků a poté stiskněte horní/spodní stranu řídicího kolečka. Během výběru lišty lze stiskem tlačítka ve středu vyvolat zobrazení kalendáře nebo okna pro výběr složky. Volbou ikony lze navíc přepnout Režim prohlížení.

Příbuzné téma

- [Přepínání mezi fotografiemi a videem \(Režim prohlížení\)](#)

Digitální fotoaparát
DSC-RX100M5A

Automatické otáčení nahraných snímků (Natočení displeje)

Při přehrávání nahraných snímků vybere orientaci.

1 MENU →  (Přehrávání) → [Natočení displeje] → požadované nastavení.

Podrobnosti o položce menu

Auto:

Když otáčíte fotoaparát, automaticky se otáčí i zobrazený snímek, který detekuje orientaci fotoaparátu.

Manuál:

Snímky pořízené vertikálně se zobrazí vertikálně. Pokud jste nastavili orientaci snímku pomocí funkce [Otočit], snímek se zobrazí podle toho.

Vypnuto:

Snímky se vždy zobrazí horizontálně.

Příbuzné téma

- [Otáčení snímku \(Otočit\)](#)

Digitální fotoaparát
DSC-RX100M5A

Jas displeje

Nastavte jas displeje.

1 MENU →  (Nastavení) → [Jas displeje] → požadované nastavení.

Podrobnosti o položkách menu



Manuál:

Nastaví jas v rozsahu od -2 do +2.

Slunečno:

Nastaví jas správně pro snímání venku.

Poznámka

- Nastavení [Slunečno] je příliš jasné pro snímání uvnitř. Nastavte [Jas displeje] na [Manuál] pro snímání uvnitř.
- Jas displeje nelze nastavit v následujících situacích. Maximální jas bude [±0].
 - Když je [ Formát souboru] nastaven na [XAVC S 4K].
 - Když je [ Formát souboru] nastaven na [XAVC S HD] a [ Nast. záznamu] je nastaveno na [120p]/[100p].
- Jas displeje je napevno nastaven na [-2], když pořizujete video pomocí funkcí Wi-Fi.

Digitální fotoaparát
DSC-RX100M5A

Jas hledáčku

Při používání hledáčku upravuje tento přístroj jas hledáčku podle okolního prostředí.

1 MENU →  (Nastavení) → [Jas hledáčku] → požadované nastavení.

Podrobnosti o položkách menu



Auto:

Nastaví jas automaticky.

Manuál:

Vybere jas hledáčku v rozsahu od -2 do +2.

Poznámka

- Jas hledáčku nelze nastavit v následujících situacích. Maximální jas bude [±0].
 - Když je  [Formát souboru] nastaven na [XAVC S 4K].
 - Když je  [Formát souboru] nastaven na [XAVC S HD] a  [Nast. záznamu] je nastaveno na [120p]/[100p].

Digitální fotoaparát
DSC-RX100M5A

Tepł. barvy hledáčku

Upraví barevnou teplotu elektronického hledáčku.

1 MENU →  (Nastavení) → [Tepł. barvy hledáčku] → požadované nastavení.

Podrobnosti o položce menu

– 2 až +2:

Když vyberete „–“, obrazovka hledáčku se změni na teplejší barvu a když vyberete „+“, změni se na chladnější barvu.

Digitální fotoaparát
DSC-RX100M5A

Pomoc zobr. Gamma

Videa s S-Log gamma jsou určena pro další zpracování po snímání, abyste využili širokého dynamického rozsahu. Proto se při snímání zobrazují v nízkém kontrastu a mohou být špatně vidět. Můžete však použít funkci [Pomoc zobr. Gamma], abyste zobrazili kontrast ekvivalentní normálnímu gamma. Kromě toho lze také při přehrávání videa na displeji nebo v hledáčku fotoaparátu aplikovat [Pomoc zobr. Gamma].

- 1 MENU →  (Nastavení) → [Pomoc zobr. Gamma].
- 2 Vyberte požadované nastavení pomocí horní/spodní strany řídicího kolečka.

Podrobnosti o položkách menu

Assist
OFF **Vypnuto:**

Nepoužívá [Pomoc zobr. Gamma].

Assist
AUTO **Auto:**

Zobrazí videa s efektem [S-Log2→709(800%)], když je gamma nastavené v [Profil obrazu] [S-Log2]. [Pomoc zobr. Gamma] není aplikováno, když je gamma nastaveno na něco jiného než [S-Log2].

Assist
S-Log2 **S-Log2→709(800%):**

Zobrazí videa s gamma S-Log2 reprodukcí kontrastu ekvivalentní s ITU709 (800%).

Poznámka

- Když je při přehrávání [Pomoc zobr. Gamma] nastaveno na [Auto], zobrazí se obraz na základě aktuálního nastavení gamma v [Profil obrazu] místo toho, aby se automaticky detekovala hodnota gamma videa.
- [Pomoc zobr. Gamma] se neaplikuje na videa při zobrazení na televizoru nebo displeji připojeném k fotoaparátu.

Příbuzné téma

- [Profil obrazu](#)

Digitální fotoaparát
DSC-RX100M5A

Nastavení hlasitosti

Nastaví hlasitost pro přehrávání videa.

1 MENU →  (Nastavení) → [Nastavení hlasitosti] → požadované nastavení.

Nastavení hlasitosti při přehrávání

Stisknutím spodní strany řídicího kolečka při přehrávání videa zobrazíte ovládací panel a pak nastavte hlasitost. Hlasitost můžete nastavit při poslechu skutečného zvuku.

Digitální fotoaparát
DSC-RX100M5A

Nabídka Dlaždice

Zvolí, zda při stisku tlačítka MENU bude vždy zobrazena první obrazovka menu.

1 MENU →  (Nastavení) → [Nabídka Dlaždice] → požadované nastavení.

Podrobnosti o položce menu

Zapnuto:

Vždy zobrazí první obrazovku menu (nabídka dlaždice).

Vypnuto:

Deaktivuje zobrazení nabídky dlaždice.

Digitální fotoaparát
DSC-RX100M5A

Průvod. ovl. režimů

Otočením voliče režimů můžete zobrazit popis režimu snímání a změnit nastavení, která jsou pro daný režim snímání k dispozici.

1 MENU →  (Nastavení) → [Průvod. ovl. režimů] → požadované nastavení.

Podrobnosti o položce menu

Zapnuto:

Zobrazí nápovědu voliče režimů.

Vypnuto:

Nezobrazí nápovědu voliče režimů.

Digitální fotoaparát
DSC-RX100M5A

Vymaz.potvrzení

Můžete nastavit, zda bude vybráno [Vymazat] nebo [Zrušit] jako výchozí nastavení na obrazovce potvrzení vymazání.

1 MENU →  (Nastavení) → [Vymaz.potvrzení] → požadované nastavení.

Podrobnosti o položce menu

Nejprve "vymaz":

[Vymazat] je vybráno jako výchozí nastavení.

Nejprve "zruš":

[Zrušit] je vybráno jako výchozí nastavení.

Digitální fotoaparát
DSC-RX100M5A

Kvalita zobrazení

Můžete změnit kvalitu zobrazení.

1 MENU →  (Nastavení) → [Kvalita zobrazení] → požadované nastavení.

Podrobnosti o položce menu

Vysoké:

Zobrazí ve vysoké kvalitě.

Standardní:

Zobrazí ve standardní kvalitě.

Poznámka

- Když je nastaveno [Vysoké], bude spotřeba akumulátoru vyšší, než když je nastaveno [Standardní].
- Když teplota fotoaparátu vzroste, nastavení bude možná uzamčeno na [Standardní].

Digitální fotoaparát
DSC-RX100M5A

Zaháj. úsp. energie

Můžete nastavit i dobu, za kterou se napájení automaticky vypne.

1 MENU →  (Nastavení) → [Zaháj. úsp. energie] → požadované nastavení.

Podrobnosti o položce menu

30 min./5 min./2 min./1 min.

Poznámka

- Funkce úspory energie není aktivována, pokud je napájení dodáváno přes USB, při přehrávání prezentací nebo nahrávání videoklipů nebo při připojení k počítači nebo televizoru.

Digitální fotoaparát
DSC-RX100M5A

Funkce pro zavř. VF

Nastaví, zda se vypne napájení, když je hledáček zasunutý.

1 MENU →  (Nastavení) → [Funkce pro zavř. VF] → požadované nastavení.

Podrobnosti o položkách menu

Vypne napájení:

Vypne napájení, když je hledáček zasunutý.

Nevypne napájení:

Nevypne napájení, když je hledáček zasunutý.

Poznámka

- Před zasunutím hledáčku zasuňte do hledáčku očníci. Pokud se budete snažit zasunout hledáček do fotoaparátu s vysunutou očníci, hledáček se může tlakem poškodit.

Digitální fotoaparát
DSC-RX100M5A

Volič NTSC/PAL

Přehrává videa nahraná přístrojem na televizoru se systémem NTSC/PAL.

1 MENU →  (Nastavení) → [Volič NTSC/PAL] → [Zadat]

Poznámka

- Pokud vložíte paměťovou kartu, která byla již dříve formátovaná jiným video systémem, objeví se hlášení, že musíte kartu znovu zformátovat.
Když chcete nahrávat pomocí jiného systému, přeformátujte paměťovou kartu nebo použijte jinou paměťovou kartu.
- Když provedete [Volič NTSC/PAL] a nastavení se změní z výchozího, objeví se na spouštěcí obrazovce hlášení „Spuštěno NTSC.“ nebo „Spuštěno PAL.“.

Digitální fotoaparát
DSC-RX100M5A

Režim demo

Pokud byl fotoaparát určitou dobu v nečinnosti, funkce [Režim demo] automaticky zobrazí videosekvence zaznamenané na paměťové kartě (demonstrace). Běžně vyberte [Vypnuto].

1 MENU →  (Nastavení) → [Režim demo] → požadované nastavení.

Podrobnosti o položce menu

Zapnuto:

Demonstrace přehrávání videa se spustí automaticky, pokud s přístrojem nepracujete asi po jednu minutu. Lze přehrávat pouze chráněná videa AVCHD.

Nastavte režim prohlížení na [Přehled AVCHD] a nastavte ochranu souboru videa s nejstarším datem a časem nahrávání.

Vypnuto:

Nespustí demonstraci.

Poznámka

- Tuto položku můžete nastavit, pouze když je přístroj napájen síťovým adaptérem (přiložen).
- Když na paměťové kartě nejsou žádná chráněná videa AVCHD, nelze vybrat [Zapnuto].

Digitální fotoaparát
DSC-RX100M5A

Nastavení TC/UB

Informace časového kódu (TC) a uživatelského bitu (UB) lze nahrát jako data přiřazená k videozáznamům.

- 1 MENU →  (Nastavení) → [Nastavení TC/UB] → hodnota nastavení, kterou chcete změnit.

Podrobnosti o položce menu

Nastav. zobr. TC/UB:

Nastaví zobrazení pro počítadlo, časový kód a uživatelský bit.

TC Preset:

Nastaví časový kód.

UB Preset:

Nastaví uživatelský bit.

TC Format:

Nastaví způsob záznamu časového kódu. (Pouze když je [Volič NTSC/PAL] nastaven na NTSC.)

TC Run:

Nastaví formát počítání pro časový kód.

TC Make:

Nastaví formát záznamu pro časový kód na nahrávacím médiu.

UB Time Rec:

Nastaví, zda se čas nahraje jako uživatelský bit.



Jak nastavit časový kód (TC Preset)

- MENU →  (Nastavení) → [Nastavení TC/UB] → [TC Preset].
- Otočte řídicím kolečkem a vyberte první dvě číslice.
 - Časový kód lze nastavit v následujícím rozsahu.
Když je vybráno [60i]: 00:00:00:00 až 23:59:59:29
 - * Když je vybráno [24p], můžete vybrat poslední dvě číslice časového kódu v násobcích čtyř od 0 do 23 rámečků.
Když je vybráno [50i]: 00:00:00:00 až 23:59:59:24
- Stejným postupem jako v kroku 2 nastavte ostatní číslice a pak stiskněte střed řídicího kolečka.

Poznámka

- Když nakloníte displej pro pořízení autoportrétu, nezobrazí se časový kód a uživatelský bit.

Jak resetovat časový kód

- MENU →  (Nastavení) → [Nastavení TC/UB] → [TC Preset].
- Stisknutím tlačítka  (vymazat) resetujte časový kód (00:00:00:00).
Časový kód (00:00:00:00) můžete také resetovat pomocí dálkového ovladače RMT-VP1K (prodává se samostatně).

Jak nastavit uživatelský bit (UB Preset)

- MENU →  (Nastavení) → [Nastavení TC/UB] → [UB Preset].
- Otočte řídicím kolečkem a vyberte první dvě číslice.
- Stejným postupem jako v kroku 2 nastavte ostatní číslice a pak stiskněte střed řídicího kolečka.

Jak resetovat uživatelský bit

- MENU →  (Nastavení) → [Nastavení TC/UB] → [UB Preset].

2. Stisknutím tlačítka  (vymazat) resetujte uživatelský bit (00 00 00 00).

Jak vybrat způsob nahrávání pro časový kód (TC Format *1)

1. MENU →  (Nastavení) → [Nastavení TC/UB] → [TC Format].

DF:

Nahraje časový kód ve formátu snížení počtu snímků *2.

NDF:

Nahraje časový kód ve formátu bez snížení počtu snímků.

*1 Pouze když je [Volič NTSC/PAL] nastaven na NTSC.

*2 Časový kód je založen na 30 snímcích za sekundu. Při nahrávání, které trvá delší dobu, dojde k rozdílu mezi skutečným časem a časovým kódem, protože snímková frekvence obrazového signálu NTSC je asi 29,97 snímků za sekundu. Metoda snížení počtu snímků tento rozdíl koriguje tak, aby časový kód odpovídal skutečnému času. Při snížení počtu snímků se každou minutu – kromě každé desáté minuty - odstraní první 2 snímky. Časový kód bez této korekce se nazývá kód bez snížení počtu snímků.

- Při nahrávání v 4K/24p nebo 1080/24p je nastavení dáno na [NDF] .

Jak vybrat formát počítání pro časový kód (TC Run)

1. MENU →  (Nastavení) → [Nastavení TC/UB] → [TC Run].

Rec Run:

Nastaví krokovací režim tak, aby se časový kód posunoval pouze při nahrávání. Časový kód se nahrává v návaznosti na poslední časový kód předchozího nahrávání.

Free Run:

Nastaví krokovací režim tak, aby se časový kód posunoval neustále, bez ohledu na činnost fotoaparátu.

- Časový kód možná nebude v následujících situacích nahrán postupně, i když se bude posunovat v režimu [Rec Run] .
 - Když se změní nahrávací formát.
 - Když se vyjme nahrávací médium.

Jak vybrat způsob záznamu časového kódu (TC Make)

1. MENU →  (Nastavení) → [Nastavení TC/UB] → [TC Make].

Preset:

Nahraje nově nastavený časový kód na nahrávací médium.

Regenerate:

Z nahrávacího média přečte poslední časový kód z předchozího nahrávání a nahraje nový časový kód navazující na poslední časový kód. Časový kód se posunuje v režimu [Rec Run] bez ohledu na nastavení [TC Run] .

Digitální fotoaparát
DSC-RX100M5A

Nastavení HDMI: Rozlišení HDMI

Když připojíte přístroj k televizoru s vysokým rozlišením (HD) s konektory HDMI kabelem HDMI (prodává se samostatně), můžete si pro výstup snímků do televizoru vybrat rozlišení HDMI.

1 MENU →  (Nastavení) → [Nastavení HDMI] → [Rozlišení HDMI] → požadované nastavení.

Podrobnosti o položce menu

Auto:

Přístroj automaticky rozpozná televizor HD a nastaví výstupní rozlišení.

2160p/1080p:

Vysílá signály v 2160p/1080p.

1080p:

Vysílá signály v obrazové kvalitě HD (1080p).

1080i:

Vysílá signály v obrazové kvalitě HD (1080i).

Poznámka

- Pokud se snímky nezobrazí správně pomocí nastavení [Auto] vyberte buď [1080i], [1080p] a nebo [2160p/1080p], podle toho, jaký televizor má být připojen.

Digitální fotoaparát
DSC-RX100M5A

Nastavení HDMI: Výstup 24p/60p (video) (Pouze pro modely kompatibilní s 1080 60i)

Můžete nastavit 1080/24p nebo 1080/60p jako výstupní formát HDMI, když je  [Nast. záznamu] nastaveno na [24p 50M], [24p 60M] nebo [24p 100M].

- 1 MENU →  (Nastavení) → [Nastavení HDMI] → [Rozlišení HDMI] → [1080p] nebo [2160p/1080p].
- 2 MENU →  (Nastavení) → [Nastavení HDMI] → [ Výstup 24p/60p] → požadované nastavení.

Podrobnosti o položkách menu

60p:

Videa budou ve výstupu 60p.

24p:

Videa budou ve výstupu 24p.

Poznámka

- Kroky 1 a 2 lze nastavit v různém pořadí.

Příbuzné téma

- [Nast. záznamu \(video\)](#)

Digitální fotoaparát
DSC-RX100M5A

Nastavení HDMI: Zobraz. info. HDMI

Vybere, zda se zobrazí informace o snímání, když je přístroj připojen k televizoru kabelem HDMI (prodává se samostatně).

1 MENU →  (Nastavení) → [Nastavení HDMI] → [Zobraz. info. HDMI] → požadované nastavení.

Podrobnosti o položce menu

Zapnuto:

Zobrazí informace o snímání na televizoru.

Nahraný snímek a informace o snímání se zobrazí na televizoru a na displeji fotoaparátu se nezobrazí nic.

Vypnuto:

Nezobrazí informace o snímání na televizoru.

Na televizoru se zobrazí pouze nahraný snímek a na displeji fotoaparátu se zobrazí nahraný snímek a informace o snímání.

Poznámka

- Když je přístroj připojen k televizoru kompatibilnímu s 4K, automaticky se vybere [Vypnuto].
- Když nastavíte [ Formát souboru] na [XAVC S 4K] a budete pořizovat video s fotoaparátem připojeným k zařízení HDMI, snímky se nezobrazí na displeji.

Digitální fotoaparát
DSC-RX100M5A

Nastavení HDMI: Výstup TC (video)

Nastaví, zda se při výstupu signálu do jiných zařízení pro profesionální použití navrství informace TC (časový kód) do výstupního signálu přes konektor HDMI.

Tato funkce zašle informace o časovém kódu do výstupního signálu HDMI. Přístroj vysílá informace časového kódu jako digitální data, nikoli jako obrázek zobrazený na displeji. Připojené zařízení tak může využít digitálních údajů, aby rozpoznalo časové údaje.

1 MENU →  (Nastavení) → [Nastavení HDMI] → [ Výstup TC] → požadované nastavení.

Podrobnosti o položce menu



Zapnuto:

Časový kód se vysílá do dalších zařízení.

Vypnuto:

Časový kód se nevysílá do dalších zařízení.

Poznámka

- Když je [ Výstup TC] nastaven na [Zapnuto], snímek možná nebude správně vyslán do televizoru nebo nahrávacího zařízení. V takových případech nastavte [ Výstup TC] na [Vypnuto].

Digitální fotoaparát
DSC-RX100M5A

Nastavení HDMI: Ovládání REC (video)

Pokud připojíte fotoaparát k externímu rekordéru/přehrávači, můžete spuštění a zastavení nahrávání rekordéru/přehrávače ovládat dálkově fotoaparátem.

1 MENU →  (Nastavení) → [Nastavení HDMI] → [ Ovládání REC] → požadované nastavení.

Podrobnosti o položkách menu

Zapnuto:







 STBY Fotoaparát může vyslat příkaz pro nahrávání externímu rekordéru/přehrávači.

 REC Fotoaparát vysílá příkaz pro nahrávání externímu rekordéru/přehrávači.

Vypnuto:

Fotoaparát není schopen vyslat příkaz externímu rekordéru/přehrávači, aby spustil nebo ukončil nahrávání.

Poznámka

- K dispozici pro externí rekordéry/přehrávače kompatibilní s [ Ovládání REC].
- Když používáte funkci [ Ovládání REC], nastavte režim snímání na  (Video).
- Když je [ Výstup TC] nastaven na [Vypnuto], nemůžete používat funkci [ Ovládání REC].
- I když se zobrazí  REC, nemusí externí rekordér/přehrávač pracovat správně. Záleží na nastaveních nebo stavu rekordéru/přehrávače. Před použitím zkontrolujte, zda externí rekordér/přehrávač pracuje správně.

Digitální fotoaparát
DSC-RX100M5A

Nastavení HDMI: OVLÁDÁNÍ HDMI

Když připojíte přístroj k televizoru kompatibilnímu s „BRAVIA“ Sync kabelem HDMI (prodává se samostatně), můžete ovládat přístroj, když namíříte dálkové ovládání televizoru na televizor.

- 1 MENU →  (Nastavení) → [Nastavení HDMI] → [OVLÁDÁNÍ HDMI] → požadované nastavení.**
- 2 Připojte přístroj k televizoru kompatibilnímu s „BRAVIA“.**

Vstup z televizoru je automaticky přepnut a snímky z přístroje se zobrazí na obrazovce televizoru.
- 3 Stiskněte tlačítko SYNC MENU na dálkovém ovládání televizoru.**
- 4 Přístroj ovládejte dálkovým ovládáním televizoru.**

Podrobnosti o položce menu

Zapnuto:

Tento přístroj můžete ovládat dálkovým ovládáním televizoru.

Vypnuto:

Tento přístroj nemůžete ovládat dálkovým ovládáním televizoru.

Poznámka

- Pokud připojíte tento přístroj k televizoru pomocí kabelu HDMI, budou dostupné položky menu omezené.
- [OVLÁDÁNÍ HDMI] je dostupné pouze s televizorem kompatibilním s „BRAVIA“ Sync. Činnost SYNC MENU se liší podle televizoru, který používáte. Podrobnosti naleznete v návodu k obsluze přiloženém k televizoru.
- Pokud přístroj nežádoucím způsobem reaguje na dálkové ovládání televizoru v době, kdy je prostřednictvím připojení HDMI připojen k televizoru jiného výrobce, vyberte MENU →  (Nastavení) → [Nastavení HDMI] → [OVLÁDÁNÍ HDMI] → [Vypnuto].

Digitální fotoaparát
DSC-RX100M5A

Nastavení HDMI: Zvuk. výst. HDMI (video)

Když je fotoaparát připojen k externímu zařízení, například televizoru prostřednictvím kabelu HDMI (prodává se samostatně), při snímání videa a v pohotovostním režimu se zvuk zachycený mikrofonom fotoaparátu vysílá do externího zařízení. Při snímání můžete kontrolovat zvuk i obraz z externího zařízení.

Pohotovostní režim pro snímání videa

Jedná se o stav před tím, než začnete snímat video stisknutím tlačítka MOVIE, poté, co otočíte volič režimů na  (Video) a nastavíte hodnoty pro rychlost závěrky a clonu. Na displeji se objeví ikona „STBY“.

1 MENU →  (Nastavení) → [Nastavení HDMI] → [ Zvuk. výst. HDMI] → požadované nastavení.

Podrobnosti o položkách menu

Zapnuto:

Zvuk je vysílán do externího zařízení.

Vypnuto:

Zvuk není vysílán do externího zařízení.

Poznámka

- Při výstupu audia HDMI se neprodukuje elektronický zvuk při nahrávání nebo ukončování nahrávání videa, i když [Zvukové signály] jsou nastaveny na [Zapnuto].



Příbuzné téma

- [Prohlížení snímků na televizoru pomocí kabelu HDMI](#)

Digitální fotoaparát
DSC-RX100M5A

Volba výstupu 4K (video)

Můžete nastavit, jak nahrávat videa a provádět výstup HDMI, když je fotoaparát připojen k externím nahrávacím nebo přehrávacím zařízením kompatibilním s 4K atd.

- 1 Otočte volič režimů na  (video).
- 2 Připojte fotoaparát k požadovanému zařízení kabelem HDMI.
- 3 MENU →  (Nastavení) → [ Volba výstupu 4K] → požadované nastavení.

Podrobnosti o položce menu

Pam. karta+HDMI:

Současně vysílá do externího nahrávacího/přehrávacího zařízení a nahrává na paměťovou kartu fotoaparátu.

Jen HDMI(30p):

Vysílá video 4K ve 30p do externího nahrávacího/přehrávacího zařízení, aniž by nahrával na paměťovou kartu fotoaparátu.

Jen HDMI(24p):

Vysílá video 4K ve 24p do externího nahrávacího/přehrávacího zařízení, aniž by nahrával na paměťovou kartu fotoaparátu.

Jen HDMI(25p) *:

Vysílá video 4K ve 25p do externího nahrávacího/přehrávacího zařízení, aniž by nahrával na paměťovou kartu fotoaparátu.

* Pouze když [Volič NTSC/PAL] je nastaven na PAL.

Poznámka

- Tuto položku lze nastavit, pouze když je fotoaparát v režimu videa a připojený k zařízení kompatibilnímu s 4K.
- Když je nastaveno [Jen HDMI(30p)], [Jen HDMI(24p)] nebo [Jen HDMI(25p)], bude [Zobraz. info. HDMI] dočasně nastaveno na [Vypnuto].
- Když je nastaveno [Jen HDMI(30p)], [Jen HDMI(24p)] nebo [Jen HDMI(25p)], počítadlo se neposunuje kupředu (nepočítá se skutečná doba nahrávání), když se video nahrává na externí nahrávací/přehrávací zařízení.
- Když je [ Formát souboru] nastaven na [XAVC S 4K] a fotoaparát je připojen pomocí HDMI, nejsou k dispozici následující funkce.
 - [Priorita obličeje v AF]
 - [Prior. ob. víceb. měř.]
 - [Prostř. zamknutý AF]

Příbuzné téma

- [Nastavení HDMI: Ovládání REC \(video\)](#)
- [Formát souboru \(movie\)](#)
- [Nast. záznamu \(video\)](#)
- [Nastavení HDMI: Zobraz. info. HDMI](#)

Digitální fotoaparát
DSC-RX100M5A

Spojení USB

Vybere způsob připojení USB, když je přístroj připojen k počítači atd.

Předem vyberte MENU →  (Síť) → [Ovl. smartphonem] → [Ovl. smartphonem] → [Vypnuto].

1 MENU →  (Nastavení) → [Spojení USB] → požadované nastavení.

Podrobnosti o položce menu

Auto:

Automaticky provede spojení hromadné paměti nebo MTP podle počítače nebo zařízení USB, která mají být připojena. Počítače s Windows 7, Windows 8.1 nebo Windows 10 jsou připojeny v MTP a jejich jedinečné funkce jsou připraveny k použití.

Hrom.paměť:

Provede připojení hromadné paměti mezi přístrojem, počítačem a dalšími zařízeními USB.

MTP:

Provede připojení MTP mezi přístrojem, počítačem a dalšími zařízeními USB. Počítače s Windows 7, Windows 8.1 nebo Windows 10 jsou připojeny v MTP a jejich jedinečné funkce jsou připraveny k použití.

Dálkově z počítače:

Pro ovládání přístroje z počítače, například funkcí snímání nebo ukládání snímků v počítači, používá Imaging Edge

Poznámka

- Navázání spojení mezi přístrojem a počítačem může trvat jistou dobu, když je [Spojení USB] nastaveno na [Auto].

Příbuzné téma

- [Nast. Dálkově z poč.: Cíl uložení fotografie](#)
- [Nast. Dálkově z poč.: Ul. sn. RAW+J do PC](#)

Digitální fotoaparát
DSC-RX100M5A

Nastavení USB LUN

Zvyšuje kompatibilitu omezením funkcí spojení USB.

1 MENU →  (Nastavení) → [Nastavení USB LUN] → požadované nastavení.

Podrobnosti o položce menu

Více:

Běžně používejte [Více].

Jeden:

Nastavte [Nastavení USB LUN] na [Jeden], pouze pokud se nemůžete připojit.

Digitální fotoaparát
DSC-RX100M5A

Napájení USB

Když je přístroj připojen k počítači nebo zařízení USB, nastaví, zda se napájení bude dodávat kabelem mikro USB.

1 MENU →  (Nastavení) → [Napájení USB] → požadované nastavení.

Podrobnosti o položkách menu

Zapnuto:

Když je přístroj připojen k počítači atd., bude napájení dodáváno do přístroje kabelem mikro USB.

Vypnuto:

Napájení se do přístroje nedodává kabelem mikro USB, když je přístroj připojen k počítači atd. Pokud použijete přiložený síťový adaptér, napájení se bude dodávat, i když vyberete [Vypnuto].

Činnosti dostupné při napájení pomocí kabelu USB

Následující tabulka ukazuje, které činnosti jsou dostupné/nedostupné při napájení pomocí kabelu USB. Zaškrtnutí označuje, že činnost je dostupná a „—“ označuje, že činnost je nedostupná.

Činnost	Dostupná/Nedostupná
Snímání	✓
Přehrávání snímků	✓
Připojení Wi-Fi/NFC	✓
Nabíjení bloku akumulátorů	—
Zapnutí fotoaparátu bez vloženého bloku akumulátorů	—

Poznámka

- Pro dobíjení napájení kabelem USB vložte blok akumulátorů do přístroje.

Digitální fotoaparát
DSC-RX100M5A

Nast. Dálkově z poč.: Cíl uložení fotografie

Nastaví, zda se fotografie uložené ve fotoaparátu a počítači při snímání ve funkci vzdáleného PC uloží. Toto nastavení je užitečné, když chcete zkontrolovat nahrané snímky ve fotoaparátu, aniž byste fotoaparát opustili.

* Vzdálené PC: Používá „Imaging Edge“ k ovládní přístroje z počítače včetně takových funkcí jako snímání a ukládání snímků v počítači.

1 MENU →  (Nastavení) → [Nast. Dálkově z poč.] → [Cíl uložení fotografie] → požadované nastavení.

Podrobnosti o položce menu

Pouze počítač:

Uloží fotografie pouze do počítače.

Počítač+sním. zařiz.:

Uloží fotografie do počítače a do fotoaparátu.

Poznámka

- Při snímání se vzdáleným PC nemůžete měnit nastavení pro [Cíl uložení fotografie]. Upravte nastavení před začátkem snímání.
- Pokud vložíte paměťovou kartu, na kterou nelze nahrávat, nemůžete pořizovat fotografie, i když vyberete [Počítač+sním. zařiz.].
- Pokud vyberete [Počítač+sním. zařiz.] a ve fotoaparátu není vložena paměťová karta, nemůžete uvolnit závěrku, i když je [Uvolnit bez karty] nastaveno na [Povolit].
- Při přehrávání fotografií ve fotoaparátu nemůžete snímat se vzdáleným PC.

Příbuzné téma

- [Spojení USB](#)
- [Uvolnit bez karty](#)
- [Nast. Dálkově z poč.: Ul. sn. RAW+J do PC](#)

Digitální fotoaparát
DSC-RX100M5A

Nast. Dálkově z poč.: Ul. sn. RAW+J do PC

Vybere typ souboru pro snímky, které se mají přenést do počítače při snímání se vzdáleným PC.

Při fotografování se vzdáleným PC, nezobrazí aplikace na počítači snímek, dokud nebude zcela přenesený. Při snímání RAW+JPEG můžete zvýšit rychlost zpracování zobrazení, když přenesete pouze snímky JPEG, namísto abyste přenášeli snímky RAW i JPEG.

* Vzdálené PC: Používá Imaging Edge k ovládání přístroje z počítače, včetně takových funkcí jako snímání a ukládání snímků v počítači.

1 MENU →  (Nastavení) → [Nast. Dálkově z poč.] → [Ul. sn. RAW+J do PC] → požadované nastavení.

Podrobnosti o položce menu

RAW & JPEG:

Přenesou soubory RAW i JPEG do počítače.

Pouze JPEG:

Přenesou do počítače pouze soubory JPEG.

Pouze RAW:

Přenesou do počítače pouze soubory RAW.

Poznámka

- Nastavení pro [Ul. sn. RAW+J do PC] nelze změnit při snímání se vzdáleným PC. Upravte nastavení před začátkem snímání.
- [Ul. sn. RAW+J do PC] lze nastavit pouze, když je [ Formát souboru] nastavena na [RAW & JPEG].



Příbuzné téma

- [Spojení USB](#)
- [Formát souboru \(fotografie\)](#)
- [Nast. Dálkově z poč.: Cíl uložení fotografie](#)

Digitální fotoaparát
DSC-RX100M5A

Jazyk

Vybere jazyk, který se bude používat pro položky menu, varování a hlášení.

1 MENU →  (Nastavení) → [] Jazyk → požadovaný jazyk.

Digitální fotoaparát
DSC-RX100M5A

Nast.data/času

Když zapnete přístroj poprvé nebo když se zcela vybitý vnitřní nabíjecí zálohovací akumulátor, automaticky se zobrazí obrazovka nastavení hodin. Při prvním nastavování data a času vyberte toto menu.

1 MENU →  (Nastavení) → [Nast.data/času] → požadované nastavení.

Podrobnosti o položce menu

Letní čas:

Vybere letní čas [Zapnuto]/[Vypnuto].

Datum/čas:

Nastaví datum a čas.

Formát data:

Vybere formát zobrazení data a času.

Tip

- Chcete-li nabit interní nabíjecí zálohovací akumulátor, vložte nabitý blok akumulátorů a ponechejte přístroj na 24 hodin nebo víc s vypnutým napájením.
- Pokud se hodiny resetují při každém nabíjení akumulátoru, je možné, že interní nabíjecí zálohovací akumulátor je opotřebovaný. Obratě se na servis.

Digitální fotoaparát
DSC-RX100M5A

Nastavení oblasti

Nastaví oblast, kde se přístroj používá.

1 MENU →  (Nastavení) → [Nastavení oblasti] → požadovaná oblast.

Digitální fotoaparát
DSC-RX100M5A

Info. o copyrightu

Na fotografie zapisuje informace o autorských právech.

- 1 MENU →  (Nastavení) → [Info. o copyrightu] → požadované nastavení.
- 2 Když vyberete [Nastavit fotografa] nebo [Nastavit copyright], na displeji se objeví klávesnice. Zadejte vaše požadované jméno.

Podrobnosti o položce menu

Zapsat info. o copyr.:

Nastaví, zda se запиší informace o autorských právech. ([Zapnuto]/[Vypnuto])

- Když vyberete [Zapnuto], objeví se na obrazovce snímání ikona ©.

Nastavit fotografa:

Nastaví jméno fotografa.

Nastavit copyright:

Nastaví jméno držitele autorských práv.

Zobraz. info. o copyr.:

Zobrazí aktuální informace o autorských právech.

Poznámka

- Můžete zadat pouze alfanumerické znaky a symboly pro [Nastavit fotografa] a [Nastavit copyright]. Můžete zadat až 46 znaků.
- Při přehrávání snímků s informacemi o autorských právech se objeví ikona ©.
- Pokud chcete zabránit neautorizovanému použití [Info. o copyrightu], musíte předtím, než někomu půjčíte nebo předáte svůj fotoaparát, vymazat sloupce [Nastavit fotografa] a [Nastavit copyright].
- Sony neodpovídá za problémy nebo škody způsobené používáním [Info. o copyrightu].

Příbuzné téma

- [Jak používat klávesnici](#)

Digitální fotoaparát
DSC-RX100M5A

Formátovat

Když používáte paměťovou kartu s tímto fotoaparátem poprvé, doporučujeme kartu ve fotoaparátu naformátovat kvůli stabilnímu výkonu karty. Formátování navždy vymaže všechna data na paměťové kartě a je nevratné. Cenná data si uložte do počítače, atd.

1 MENU →  (Nastavení) → [Formátovat].

Poznámka

- Formátování trvale vymaže všechna data včetně chráněných snímků a registrovaných nastavení (od M1 do M4).
- Kontrolka přístupu se při formátování rozsvítí. Nevytahujte paměťovou kartu, pokud svítí kontrolka přístupu.
- Formátujte paměťovou kartu v tomto fotoaparátu. Pokud budete formátovat paměťovou kartu na počítači, možná nepůjde paměťová karta použít. Záleží na typu formátování.
- Dokončení formátování bude možná trvat několik minut. Záleží na paměťové kartě.
- Pokud je zbývající nabití bloku akumulátorů nižší než 1%, nemůžete paměťovou kartu formátovat.

Digitální fotoaparát
DSC-RX100M5A

Číslo souboru

Vybere, jak přiřazovat čísla souborů k fotografiím.

1 MENU →  (Nastavení) → [Číslo souboru] → požadované nastavení.

Podrobnosti o položce menu

Série:

Přístroj přiřadí čísla souborů postupně až do „9999“ bez resetování.

Resetovat :

Přístroj resetuje čísla, když je soubor nahrán do nové složky, a přiřadí souborům čísla začínající od „0001“.
(Když nahrávací složka obsahuje soubor, přiřadí se číslo o jednu vyšší, než je nejvyšší přiřazené číslo.)

Digitální fotoaparát
DSC-RX100M5A

Nast. jméno souboru

Pro snímky, které pořizujete, můžete určit tři první znaky názvu souboru.

- 1 MENU →  (Nastavení) → [Nast. jméno souboru].
- 2 Vyberte pole zadání pro název souboru, aby se na displeji zobrazila klávesnice, a pak zadejte tři znaky, které jste zvolili.

Poznámka

- Lze zadávat jen velká písmena, číslice a podtržítka. Podtržítka však nelze zadat jako první znak.
- Tři znaky názvu souboru, které určíte pomocí [Nast. jméno souboru], budou aplikovány pouze na snímky, které pořídíte po změně nastavení.

Příbuzné téma

- [Jak používat klávesnici](#)

Digitální fotoaparát
DSC-RX100M5A

Výběr složky záz. záznamů

Pokud je [Název složky] nastaven na [Stand.forma] a existují 2 nebo více složek, můžete vybrat složku na paměťové kartě, kam se snímky budou nahrávat.

1 MENU →  (Nastavení) → [Výběr složky záz.] → požadovaná složka.

Poznámka

- Když je [Název složky] nastaven na [Forma času], nelze vybrat složku.

Příbuzné téma

- [Název složky](#)

Digitální fotoaparát
DSC-RX100M5A

Nová složka

Vytvoří novou složku na paměťové kartě pro nahrávání fotografií. Vytvoří se nová složka s číslem složky o jedno vyšším, než je nejvyšší číslo momentálně používané složky. Snímky se nahrají do nově vytvořené složky.

1 MENU →  (Nastavení) → [Nová složka].

Poznámka

- Pokud do přístroje vložíte paměťovou kartu, která se používala v jiném zařízení, a budete fotografovat snímky, automaticky se vytvoří nová složka.
- Do jedné složky lze uložit až 4 000 snímků. Když je kapacita složky překročena, může se automaticky vytvořit nová složka.

Digitální fotoaparát
DSC-RX100M5A

Název složky

Fotografie jsou nahrány do složky, která se automaticky vytvořila uvnitř složky DCIM na paměťové kartě. Způsob přiřazování názvů složek lze změnit.

1 MENU →  (Nastavení) → [Název složky] → požadované nastavení.

Podrobnosti o položce menu

Stand.forma:

Forma názvu složky je následující: číslo složky + MSDCF.

Příklad: 100MSDCF

Forma času:

Forma názvu složky je následující: číslo složky + Y (poslední číslo)/MM/DD.

Příklad: 10080405 (Číslo složky: 100, datum: 04/05/2018)

Poznámka

- Nelze změnit nastavení [Název složky] pro videa.

Digitální fotoaparát
DSC-RX100M5A

Obnovit DB snímků

Pokud byste obrazové soubory zpracovávali na počítači, mohlo by dojít k problémům v souboru databáze obrazů. V takových případech se nebudou snímky z paměťové karty přehrávat na tomto přístroji. Pokud se tyto problémy vyskytnou, opravte soubor pomocí [Obnovit DB snímků].

1 MENU →  (Nastavení) → [Obnovit DB snímků] → [Zadat].

Poznámka

- Použijte dostatečně nabitý akumulátor. Nízká kapacita akumulátoru při opravách může poškodit data.

Digitální fotoaparát
DSC-RX100M5A

Zobr. info o médiu.

Zobrazí dobu pro nahrávání videa pro vloženou paměťovou kartu. Zobrazí také počet fotografií, které lze nahrát na vloženou paměťovou kartu.

1 MENU →  (Nastavení) → [Zobr. info o médiu.].

Digitální fotoaparát
DSC-RX100M5A

Verze

Zobrazí verzi softwaru tohoto přístroje. Když se objeví aktualizace aplikací přístroje, zkontrolujte verzi, atd.

1 MENU →  (Nastavení) → [Verze].

Poznámka

- Aktualizace lze provádět pouze tehdy, pokud je zbývající kapacita akumulátoru  (3 zbývající čárky baterie) nebo vyšší. Použijte dostatečně nabitý blok akumulátorů.

Digitální fotoaparát
DSC-RX100M5A

Reset nastavení

Resetuje přístroj na výchozí nastavení. I když provedete [Reset nastavení], nahrané snímky se uchovají.

1 MENU →  (Nastavení) → [Reset nastavení] → požadované nastavení.

Podrobnosti o položce menu

Reset nast. fotoaparátu:

Obnoví výchozí hodnoty nastavení hlavních parametrů snímání.

Inicializovat:

Inicializuje všechna nastavení na výchozí.

Poznámka

- Při resetování si dejte pozor, abyste nevysunuli blok akumulátorů.
- Nastavení [Profil obrazu] nebudou resetována, ani když se provede [Reset nast. fotoaparátu] nebo [Inicializovat].

Digitální fotoaparát
DSC-RX100M5A

Přidat položku

Můžete registrovat požadované položky menu do ★ (Mé menu) v MENU.

- 1 MENU → ★ (Mé menu) → [Přidat položku].
- 2 Vyberte položku, kterou chcete dodat do ★ (Mé menu), pomocí horní/spodní/levé/pravé strany řídicího kolečka.
- 3 Vyberte cíl pomocí horní/spodní/levé/pravé části řídicího kolečka.

Tip

- Do ★ (Mé menu) můžete dodat až 30 položek.

Poznámka

- Do ★ (Mé menu) nemůžete dodat následující položky.
 - Jakákoli položka v MENU →  (Přehrávání)
 - [Zobr. na televizoru]

Příbuzné téma

- [Seřadit položky](#)
- [Vymazat položku](#)
- [Používání položek MENU](#)

Digitální fotoaparát
DSC-RX100M5A

Seřadit položky

Můžete přeskládat položky menu dodané do ★ (Mé menu) v MENU.

- 1 MENU → ★ (Mé menu) → [Seřadit položky].
 - 2 Vyberte položku, kterou chcete přesunout, pomocí horní/spodní/levé/pravé strany řídicího kolečka.
 - 3 Vyberte cíl pomocí horní/spodní/levé/pravé části řídicího kolečka.
-

Příbuzné téma

- [Přidat položku](#)

Digitální fotoaparát
DSC-RX100M5A

Vymazat položku

Můžete vymazat položky menu dodané do ★ (Mé menu) z MENU.

1 MENU → ★ (Mé menu) → [Vymazat položku].

2 Vyberte položku, kterou chcete vymazat, pomocí horní/spodní/levé/pravé strany řídicího kolečka a pak vymažte vybranou položku stisknutím středu.

Tip

- Pro vymazání všech položek na stránce vyberte MENU → ★ (Mé menu) → [Vymazat stránku].
- Můžete vymazat všechny položky dodané do ★ (Mé menu) výběrem MENU → ★ (Mé menu) → [Vymazat vše].

Příbuzné téma

- [Vymazat stránku](#)
- [Vymazat vše](#)
- [Přidat položku](#)

Digitální fotoaparát
DSC-RX100M5A

Vymazat stránku

Můžete vymazat všechny položky menu dodané ke stránce v ★ (Mé menu) v MENU.

1 MENU → ★ (Mé menu) → [Vymazat stránku].

2 Vyberte stránku, kterou chcete vymazat, pomocí levé/pravé strany řídicího kolečka a poté vymažte položky stisknutím středu řídicího kolečka.

Příbuzné téma

- [Přidat položku](#)
- [Vymazat vše](#)

Digitální fotoaparát
DSC-RX100M5A

Vymazat vše

Můžete vymazat všechny položky menu dodané do ★ (Mé menu) v MENU.

1 MENU → ★ (Mé menu) → [Vymazat vše].

2 Vyberte položku [OK].

Příbuzné téma

- [Přidat položku](#)
- [Vymazat stránku](#)

Digitální fotoaparát
DSC-RX100M5A

Upozornění

Nahlédněte také do „Poznámky k používání fotoaparátu“ v Návod k obsluze (přiložen) k tomuto přístroji.

Zálohování paměťových karet

V následujících případech může dojít k poškození dat. Kvůli ochraně nezapomeňte data zálohovat.

- Když vyjmete paměťovou kartu, odpojíte kabel USB nebo vypnete přístroj, když zrovna provádí činnost čtení nebo zápisu.
- Když používáte paměťovou kartu na místech vystavených statické elektřině nebo elektromagnetickému rušení.

Chyba souboru databáze

Pokud do přístroje vložíte paměťovou kartu, která neobsahuje soubor databáze obrazů, a zapnete napájení, přístroj automaticky vytvoří soubor databáze obrazů, na který spotřebuje určitou kapacitu paměťové karty. Proces může trvat delší dobu, a dokud se nedokončí, přístroj nelze používat.

Pokud nastane chyba souboru databáze, prostřednictvím aplikace PlayMemories Home vyexportujte všechny snímky do svého počítače a paměťovou kartu poté naformátujte v tomto přístroji.

Přístroj nepoužívejte ani neukládejte na následujících místech

- Na extrémně horkém, chladném nebo vlhkém místě.
Například v autě zaparkovaném na slunci se může tělo fotoaparátu zdeformovat, a to může způsobit poruchu.
- Ukládání na přímém slunci nebo v blízkosti topného tělesa
Tělo fotoaparátu může změnit barvu, může dojít k deformacím, a to může způsobit poruchu.
- Na místech vystavených silným vibracím
- V blízkosti silného magnetického pole
- Na písčitéch nebo prašných místech
Dbejte na to, aby se do přístroje nedostal písek nebo prach. Může dojít k poruše funkčnosti, v některých případech neopravitelné.
- Na místech, kde je vysoká vlhkost
Může to způsobit plíseň na objektivu.

Skladování

Pokud je fotoaparát po použití znečištěn, očistěte jej. Voda, prach, sůl, písek atd., který se dostane do fotoaparátu, může způsobit poruchu.

Opatření pro nošení

- Nenoste fotoaparát s připojeným stativem. Otvor pro stativ by se mohl poškodit.
- Nevývíjejte na fotoaparát nadměrnou sílu, například držením za displej nebo blesk, úderem do objektivu atd.

Provozní teploty

Nedoporučuje se fotografovat v extrémně studeném nebo teplém prostředí mimo tento rozsah.

Sražená vlhkost

- Při rychlém přemístění přístroje z chladného do teplého prostředí může v jeho vnitřku dojít ke kondenzaci vlhkosti. Tato kondenzace může způsobit poruchu přístroje.
- Abyste zabránili kondenzaci vlhkosti, když přinesete přístroj přímo z chladného do teplého prostředí, nejprve jej umístěte do plastového sáčku a uzavřete jej, abyste zabránili přístupu vzduchu. Počkejte asi hodinu, dokud teplota

přístroje nedosáhne teploty okolí.

- Dojde-li ke kondenzaci vlhkosti, přístroj vypněte a počkejte zhruba hodinu, než se vlhkost odpaří. Pamatujte si, že pokud se pokusíte fotografovat se zbytkovou vlhkostí sraženou v objektivu, nebudete mít ostré snímky.

Kompatibilita obrazových dat

Tento přístroj odpovídá univerzálnímu standardu DCF (Design rule for Camera File system) zavedenému organizací JEITA (Japan Electronics and Information Technology Industries Association).

Poznámky pro přehrávání videa na jiných zařízeních

Videa XAVC S lze přehrávat pouze na zařízeních podporujících XAVC S.

Displej a hledáček

- Pokud fotoaparát používáte v chladném prostředí, může snímek zanechávat stopu. Nejedná se o závadu.
- Na displej netlačte. Mohlo by dojít k nesprávnému zobrazení barev a jeho poruše.
- Pokud se na displej dostaly kapky vody nebo jiné tekutiny, otřete je suchou tkaninou. Pokud zůstane displej mokrá, jeho povrch se může změnit nebo poškodit. Může to způsobit poruchu.
- Pokud je objekt příliš blízko, na snímku se může objevit prach nebo otisky prstů z objektivu. Otřete objektiv měkkým hadříkem atd.
- Fotoaparát používá magnetické součásti včetně magnetů. Neumísťujte do blízkosti fotoaparátu zmagnetizované předměty, například kreditní karty a diskety.

Služby a software poskytované jinými společnostmi

Síťové služby, obsah a [operační systém a] software tohoto přístroje mohou podléhat specifickým smluvním podmínkám a mohou být kdykoli změněny, přerušeny nebo ukončeny a je možné, že bude vyžadovat poplatky, registrace a informace o kreditních kartách.

Digitální fotoaparát
DSC-RX100M5A

Čištění

Čištění objektivu, hledáčku a blesku

Objektiv, hledáček a blesk otřete měkkým hadříkem, abyste je zbavili otisků prstů, prachu atd.

Čištění objektivu

- Nepoužívejte čisticí prostředky obsahující organická rozpouštědla jako je např. ředidlo nebo benzín.
- Při čištění objektivu odstraňte prach běžně prodávaným ofukovacím balónkem. Prach přilnutý na povrchu otřete měkkou tkaninou nebo savým papírem lehce navlhčeným roztokem na čištění objektivů. Otírání provádějte spirálovým pohybem od středu ke kraji. Čisticí roztok nestříkejte přímo na povrch objektivu.

Čištění povrchu přístroje

Povrch přístroje vyčistěte měkkým hadříkem jemně navlhčeným vodou, poté jej otřete suchou tkaninou. Aby nedošlo k poškození povrchu nebo krytu:

- Na přístroj nepoužívejte chemikálie, jakými jsou ředidla, benzín, alkohol, jednorázové čisticí ubrousky, repelenty, opalovací krémy nebo insekticidy.
- Nedotýkejte se přístroje, pokud máte některou z výše uvedených látek na ruce.
- Přístroj nenechávejte delší dobu v kontaktu s gumou nebo s vinylem.

Čištění displeje

- Pokud byste při otírání displeje ubrouskem atd. moc tlačili, ochranná vrstva by se mohla poškrábat.
- Pokud se displej ušpiní otisky prstů nebo prachem, opatrně prach z povrchu odstraňte a pak očistěte displej měkkým hadříkem atd.

Digitální fotoaparát
DSC-RX100M5A

Počet snímků, které lze nahrát

Když vložíte paměťovou kartu do fotoaparátu a zapnete fotoaparát, počet snímků, které lze nahrát (pokud byste dál snímali s aktuálními nastaveními), se zobrazí na displeji.

Poznámka

- Když bliká oranžově „0“ (počet nahratelých snímků), je paměťová karta plná. Vyměňte paměťovou kartu za jinou nebo vymažte snímky z aktuální paměťové karty.
- Když bliká oranžově „NO CARD“, znamená to, že není vložena paměťová karta. Vložte paměťovou kartu.



Počet snímků, které lze nahrát na paměťovou kartu

Níže uvedená tabulka ukazuje přibližný počet snímků, které lze nahrát na paměťovou kartu formátovanou fotoaparátem. Hodnoty jsou definovány pomocí standardních paměťových karet Sony pro testování. Hodnoty se mohou lišit podle podmínek snímání a typu použité paměťové karty.

[ Velik. sním. JPEG]: [L: 20M]

[ Poměr stran] je nastaveno na [3:2] *1

(Jednotky: snímky)

 Kvalita JPEG/  Formát souboru	8 GB	32 GB	64 GB	256 GB
Standard	1150	4800	9600	37500
Jemné	690	2800	5500	22000
Extra jemné	510	2050	4150	16000
RAW & JPEG *2	235	950	1900	7500
RAW	355	1400	2850	11000

*1 Když je [ Poměr stran] nastaven na něco jiného než [3:2], můžete nahrávat více snímků, než jsou počty uvedené v tabulce. (kromě situace, když je vybráno [RAW])

*2 [ Kvalita JPEG] když je vybráno [RAW & JPEG]: [Jemné]



Poznámka

- I když je počet nahratelých snímků vyšší než 9999 snímků, objeví se „9999“.
- Uvedená čísla platí pro používání paměťové karty Sony.

Digitální fotoaparát
DSC-RX100M5A

Doby nahrávání videa

Níže uvedená tabulka uvádí přibližné celkové doby nahrávání při používání paměťové karty formátované tímto fotoaparátem. Hodnoty se mohou lišit podle podmínek snímání a typu použité paměťové karty.

Doby nahrávání, když je [ Formát souboru] nastaven na [XAVC S 4K] a [XAVC S HD], jsou doby nahrávání, když je snímání s [ Zástupné nahráv.] nastaveno na [Vypnuto].

(h (hodina), min (minuta))

	8 GB	32 GB	64 GB	256 GB
XAVC S 4K 30p 100M/25p 100M	9 min	35 min	1 h 15 min	5 h 15 min
XAVC S 4K 30p 60M/25p 60M	10 min	1 h	2 h 5 min	8 h 35 min
XAVC S 4K 24p 100M*/–	9 min	35 min	1 h 15 min	5 h 15 min
XAVC S 4K 24p 60M*/–	10 min	1 h	2 h 5 min	8 h 35 min
XAVC S HD 120p 100M/100p 100M	9 min	35 min	1 h 15 min	5 h 15 min
XAVC S HD 120p 60M/100p 60M	10 min	1 h	2 h 5 min	8 h 35 min
XAVC S HD 60p 50M/50p 50M	15 min	1 h 15 min	2 h 35 min	10 h 25 min
XAVC S HD 60p 25M/50p 25M	30 min	2 h 25 min	5 h	20 h 10 min
XAVC S HD 30p 50M/25p 50M	15 min	1 h 15 min	2 h 35 min	10 h 25 min
XAVC S HD 30p 16M/25p 16M	50 min	3 h 50 min	7 h 45 min	31 h 30 min
XAVC S HD 24p 50M*/–	15 min	1 h 15 min	2 h 35 min	10 h 25 min
AVCHD 60i 24M(FX)/50i 24M(FX)	40 min	2 h 55 min	6 h	24 h 15 min
AVCHD 60i 17M(FH)/50i 17M(FH)	55 min	4 h 5 min	8 h 15 min	33 h 15 min

* Pouze když [Volič NTSC/PAL] je nastaven na NTSC.

Nepřetržité snímání videa je možné při jednom nahrávání po dobu přibližně maximálně 29 minut s výchozími nastaveními fotoaparátu a s okolní teplotou kolem 25 °C.

Doba nahrávání je však asi 5 minut, když pořizujete videa ve formátu XAVC S 4K/XAVC S HD 120p/100p. (omezení specifikace přístroje)



Poznámka

- Dostupná délka záznamu videosekvencí se mění, protože fotoaparát využívá metodu VBR (Variable Bit-Rate (proměnná rychlost datového toku)), která automaticky upravuje kvalitu záznamu podle natáčeného záběru. Pokud natáčíte rychle se pohybující objekt, obraz je čistší, ale dostupná doba záznamu kratší, protože záznam vyžaduje větší objem paměti. Dostupná doba záznamu se také liší podle podmínek natáčení, objektu nebo nastavení kvality/velikosti obrazu.
- Uvedené doby jsou doby nahrávání při použití paměťové karty Sony.

Poznámky k nepřetržitému nahrávání videa

- Nahrávání videa ve vysoké kvalitě a nepřetržité vysokorychlostní nahrávání vyžadují velké množství energie. Proto pokud budete pokračovat ve snímání, bude teplota uvnitř fotoaparátu, zejména snímače obrazu, narůstat. V

takových případech se fotoaparát automaticky vypne, protože povrch fotoaparátu se zahřeje na vysokou teplotu, nebo vysoká teplota ovlivňuje kvalitu snímků a nebo vnitřní mechanismus fotoaparátu.

- Délka doby dostupné pro nahrávání videa se liší podle teploty, formátu souboru/nastavení nahrávání pro videa, prostředí sítě Wi-Fi nebo stavu fotoaparátu před tím, než začnete nahrávat. Pokud často měníte kompozici snímku nebo pořizujete snímky po zapnutí napájení, teplota uvnitř fotoaparátu vzroste a doba pro nahrávání se zkrátí.
- Když se objeví ikona , vzrostla teplota fotoaparátu.
- Pokud fotoaparát skončí nahrávání videa kvůli vysoké teplotě, ponechtejte jej několik minut s vypnutým napájením. Až teplota uvnitř fotoaparátu zcela klesne, začněte nahrávat.
- Pokud se budete držet následujících pokynů, budete moci nahrávat videa po delší dobu.
 - Neponechávejte fotoaparát na přímém slunci.
 - Když fotoaparát nepoužíváte, vypněte jej.
- Když je  [Formát souboru] nastaven na [AVCHD], velikost souboru videa je omezena na asi 2 GB. Pokud velikost souboru videa při nahrávání dosáhne 2 GB, automaticky se vytvoří nový soubor videa.

4-740-382-61(1) Copyright 2018 Sony Corporation

Digitální fotoaparát
DSC-RX100M5A

Používání síťového adaptéru/nabíječky akumulátorů v zahraničí

Nabíječku akumulátorů (prodává se samostatně) a síťový adaptér (přiložen) můžete používat v jakékoli zemi nebo regionu, kde je napájení v rozsahu od 100 V do 240 V AC a 50 Hz/60 Hz.

Je možné, že bude třeba použít zásuvkový adaptér pro připojení do sítě. Záleží na zemi/regionu. Obrat'te se na cestovní kancelář atd. a jeden si dopředu připravte.

Poznámka

- Nepoužívejte elektronický napěťový transformátor, protože by mohlo dojít k poruše.

Digitální fotoaparát
DSC-RX100M5A

Formát AVCHD

Formát AVCHD byl vyvinut pro digitální videokamery s vysokým rozlišením pro nahrávání signálu HD (vysoké rozlišení) s využitím vysoce účinné kompresní technologie kódování. Formát MPEG-4 AVC/H.264 slouží ke kompresi videodat a systém Dolby Digital nebo Linear PCM slouží ke kompresi audiodat.

Formát MPEG-4 AVC/H.264 dokáže komprimovat snímky s vyšší účinností než tradiční formát pro obrazovou kompresi.

- Protože formát AVCHD používá technologii kompresního kódování, ve scénách, kde se plocha, úhel záběru, jas apod. výrazně mění, nemusí být obraz stabilní. Nejedná se však o závadu.

Digitální fotoaparát
DSC-RX100M5A

Licence

Poznámky týkající se licence

Tento přístroj obsahuje aplikace, které jsou použity na základě licenčních smluv s jejich vlastníky. Na základě žádostí vlastníků autorských práv těchto softwarových aplikací máme povinnost vám poskytnout následující informace. Licence (v angličtině) jsou uloženy v interní paměti přístroje. Pokud si chcete přečíst licence ve složce „PMHOME“ - „LICENSE“, mezi přístrojem a počítačem vytvořte spojení hromadné paměti.

TENTO PŘÍSTROJ JE LICENCOVÁN V RÁMCI LICENCE AVC PATENT PORTFOLIO PRO OSOBNÍ POUŽITÍ UŽIVATELE NEBO JINÉ UŽITÍ, ZA KTERÉ SE NEPLATÍ POPLATKY PRO

(i) KÓDOVÁNÍ VIDEO V SOULADU SE STANDARDY AVC („AVC VIDEO“) A/NEBO

(ii) DEKÓDOVÁNÍ VIDEO AVC, KTERÉ BYLO ZAKÓDOVÁNO UŽIVATELEM V RÁMCI OSOBNÍ AKTIVITY A/NEBO BYLO ZÍSKÁNO OD POSKYTOVATELE VIDEO S LICENCÍ K POSKYTOVÁNÍ VIDEO AVC.

ŽÁDNÁ LICENCE NENÍ UDĚLENA NEBO PŘEDPOKLÁDÁNA PRO JAKÉKOLI JINÉ VYUŽITÍ. DODATEČNÉ INFORMACE VČETNĚ TĚCH TÝKAJÍCÍCH SE REKLAMNÍHO, VNITŘNÍHO A KOMERČNÍHO POUŽITÍ A PRODEJE LICENCÍ LZE ZÍSKAT OD MPEG LA, L.L.C.

VIZ [HTTP://WWW.MPEGLA.COM](http://www.mpegla.com)

Užitý software GNU GPL/LGPL

Ve fotoaparátu jsou obsaženy aplikace, které lze použít v rámci následujících veřejných licencí GNU General Public License (dále jen „GPL“) nebo GNU Lesser General Public License (dále jen „LGPL“).

V rámci této licence máte právo přístupu ke zdrojovému kódu tohoto softwaru, na jeho úpravy a redistribuci, a to za podmínek stanovených v příložené dokumentaci GPL/LGPL.

Zdrojový kód je k dispozici na Internetu.



Ke stažení použijte následující adresu URL.

<http://oss.sony.net/Products/Linux/>

S dotazy na obsah zdrojového kódu se na nás prosím neobracejte.

Digitální fotoaparát
DSC-RX100M5A

Ochranné známky

- Memory Stick a  jsou ochranné známky či registrované ochranné známky společnosti Sony Corporation.
- XAVC S a  jsou registrované ochranné známky společnosti Sony Corporation.
- AVCHD a logo AVCHD jsou ochranné známky společnosti Panasonic Corporation a Sony Corporation.
- Mac je ochranná známka společnosti Apple Inc., registrovaná v USA a dalších zemích.
- IOS je registrovaná ochranná známka nebo ochranná známka společnosti Cisco Systems Inc.
- iPhone a iPad jsou ochranné známky společnosti Apple Inc. registrované ve Spojených státech a dalších zemích.
- Blu-ray Disc™ a Blu-ray™ jsou ochranné známky společnosti Blu-ray Disc Association.
- DLNA a DLNA CERTIFIED jsou ochranné známky Digital Living Network Alliance.
- Dolby, Dolby Audio a symbol dvojitého D jsou ochranné známky společnosti Dolby Laboratories.
- Pojmy HDMI a HDMI High-Definition Multimedia Interface a rovněž logo HDMI jsou ochranné známky nebo zapsané ochranné známky společnosti HDMI Licensing Administrator, Inc. ve Spojených státech a dalších zemích.
- Microsoft a Windows jsou registrované ochranné známky nebo ochranné známky Microsoft Corporation ve Spojených státech amerických a/nebo jiných zemích.
- Logo SDXC je ochranná známka společnosti SD-3C, LLC.
- Android a Google Play jsou ochranné známky nebo registrované ochranné známky společnosti Google Inc.
- Wi-Fi, logo Wi-Fi a Wi-Fi Protected Setup jsou ochranné známky nebo registrované ochranné známky společnosti Wi-Fi Alliance.
- Značka N je ochranná známka nebo registrovaná ochranná známka společnosti NFC Forum, Inc. ve Spojených státech amerických a jiných zemích.
- QR Code je ochranná známka společnosti Denso Wave Inc.
- Tento návod dále obsahuje názvy systémů a produktů, které jsou zpravidla ochrannými známkami nebo registrovanými ochrannými známkami svých vývojářů či výrobců. Značky ™ nebo ® však nemusí být v této příručce použity ve všech případech.

Digitální fotoaparát
DSC-RX100M5A

Odstraňování problémů

Jestliže se při používání přístroje objeví problémy, zkuste následující řešení.

- 1** Pokud se na displeji objeví hlášení, například „C/E:□□:□□“, nahlédněte do zobrazení vnitřní diagnostiky.
- 2** Vyjměte akumulátor, asi minutu vyčkejte, akumulátor opět vložte a pak zapněte napájení.
- 3** Inicializujte nastavení.
- 4** Obrat'te se na prodejce Sony nebo na místní autorizovaný servis. Dodatečné informace o přístroji a odpovědi na často kladené otázky můžete najít na naší webové stránce zákaznické podpory.
<http://www.sony.net/>

Příbuzné téma

- [Zobrazení interní diagnostiky](#)
- [Reset nastavení](#)

Digitální fotoaparát
DSC-RX100M5A

Zobrazení interní diagnostiky

Pokud se objeví kód začínající písmenem abecedy, pracuje funkce interní diagnostiky přístroje. Poslední dvě čísla (označená □□) se budou lišit podle stavu přístroje.

Pokud nemůžete vyřešit problém ani poté, co jste několikrát vyzkoušeli korektivní činnost, přístroj asi potřebuje opravu. Obráťte se na prodejce Sony nebo na místní autorizovaný servis Sony.

C:32:□□

- Hardware přístroje má problém. Vypněte a znovu zapněte napájení.

C:13:□□

- Přístroj nemůže číst nebo zapisovat data na paměťové kartě. Zkuste několikrát přístroj vypnout a znovu zapnout nebo vytáhnout a znovu vložit paměťovou kartu.
- Byla vložena nenaformátovaná paměťová karta. Paměťovou kartu naformátujte.
- Vloženou paměťovou kartu nelze použít s tímto přístrojem nebo jsou poškozená data. Vložte novou paměťovou kartu.

E:61:□□

E:62:□□

E:91:□□

- Došlo k poruše přístroje. Inicializujte přístroj a pak znovu zapněte napájení.

E:94:□□

- Při zápisu nebo mazání dat došlo k poruše. Je vyžadována oprava. Obráťte se na prodejce Sony nebo na místní autorizovaný servis Sony. Připravte se na uvedení všech čísel v chybovém kódu za písmenem E.

Příbuzné téma

- [Formátovat](#)
- [Reset nastavení](#)

Digitální fotoaparát
DSC-RX100M5A

Varovné zprávy

Nastavte oblast/datum/čas.

- Nastavte oblast, datum a čas. Pokud jste přístroj delší dobu nepoužívali, dobijte interní nabíjecí zálohovací akumulátor.

Paměťovou kartu nelze použít. Naformátovat?

- Paměťová karta byla naformátovaná na počítači a souborový formát byl upraven. Vyberte [Zadat] a poté paměťovou kartu naformátujte. Paměťovou kartu můžete použít znovu, ale všechna data, která obsahovala, budou odstraněna. Dokončení formátování může trvat nějakou dobu. Pokud se zpráva zobrazuje stále, paměťovou kartu vyměňte.

Chyba paměťové karty.

- Byla vložena nekompatibilní paměťová karta.
- Formátování se nezdařilo. Paměťovou kartu znovu naformátujte.

Z paměťové karty nelze číst. Vložte znovu paměťovou kartu.

- Byla vložena nekompatibilní paměťová karta.
- Paměťová karta je poškozena.
- Konektor paměťové karty je znečištěn.

Paměťová karta je uzamčená.

- Používáte paměťovou kartu s přepínačem ochrany proti zápisu nebo přepínačem ochrany proti vymazání s přepínačem nastaveným do polohy LOCK. Přepínač nastavte do polohy pro záznam.

Nelze otevřít závěrku, protože není vložena paměťová karta.

- Není vložena žádná paměťová karta.
- Pokud chcete uvolnit závěrku bez vložení paměťové karty do fotoaparátu, nastavte [Uvolnit bez karty] na [Povolit]. V takovém případě se snímky neuloží.

Na tuto paměťovou kartou nemusí být možné běžně nahrávat nebo z ní přehrávat.

- Byla vložena nekompatibilní paměťová karta.

Zpracování...

- Když provádíte redukci šumu, provede se činnost redukce. Během operace redukce šumu nelze provádět žádné fotografování.

Nelze zobrazit.

- Snímky pořízené jinými přístroji nebo snímky upravené na počítači se nemusí zobrazit.
- Zpracování na počítači, jako například vymazávání obrazových souborů, může způsobit nesrovnalosti v souborech databáze obrazů. Opravte soubory databáze obrazů.

Nelze vytisknout.

- Pokusili jste se označit snímky ve formátu RAW značkou DPOF.

Přehřátí fotoaparátu. Nechte jej vychladnout.

- Příklad: Přístroj se zahřál, protože jste natáčeli nepřetržitě. Vypněte napájení a počkejte, než přístroj vychladne a bude znovu připraven ke snímání.



- Dlouhou dobu jste pořizovali snímky a teplota přístroje se zvýšila.



- Počet snímků převyšuje počet, pro který je možná správa dat v souboru databáze přístroje.



- Soubor databáze nelze registrovat. Zkopírujte všechny snímky do počítače pomocí PlayMemories Home a paměťovou kartu obnovte.

Chyba souboru databáze snímků

- V souboru databáze obrazů je nějaký problém. Vyberte položku [Nastavení] → [Obnovit DB snímků].

Chyba systému

Chyba fotoaparátu. Vypněte a zapněte kameru.

- Vyjměte akumulátor a vložte ho znovu. Pokud se zpráva objevuje často, obraťte se na místní autorizovaný servis Sony.

Chyba souboru databáze obrazů. Chcete ho obnovit?

- Nemůžete nahrávat a přehrávat video AVCHD, protože je poškozen soubor databáze obrazů. Obnovte soubor databáze obrazů podle instrukcí na obrazovce.

Nelze zvětšit.

Nelze otočit snímek.

- Zvětšení nebo otáčení snímků pořízených jinými přístroji nemusí být možné.

Nelze vytvářet složky.

- Složka na paměťové kartě má první tři čísla „999“. V tomto fotoaparátu už nemůžete vytvářet více složek.

Příbuzné téma

- [Poznámky k paměťové kartě](#)
- [Formátovat](#)

Digitální fotoaparát
DSC-RX100M5A

Doporučené stránky

-  **Informace o kompatibilitě doplňků DSC-RX100M5A**
Tento web poskytuje informace o kompatibilitě doplňků. (Otevře se další okno.)