



Bruk denne håndboken hvis du støter på problemer eller lurer på noe ved produktet ditt.



Overføre bilder til en smarttelefon

Du kan overføre bilder som er tatt med dette kameraet, til en smarttelefon. Applikasjonen PlayMemories Mobile må være installert på forhånd.



Zoomassistent

Med denne funksjonen kan du komponere bildet ved å zoome ut midlertidig når du mister sporet av motivet, slik at du kan flytte raskt tilbake til motivet.



DSC-WX800: Informasjon om kompatibilitet med tilbehør

Dette nettstedet inneholder informasjon om kompatibilitet med tilbehør. (Et annet vindu vil åpnes.)

Navn på deler/ikoner og indikatorer

[Identifisering av deler](#)

Grunnleggende bruk

[Bruke kontrollhjulet](#)

[Bruke MENU-elementer](#)

[Bruke Fn \(funksjonsknappen\)](#)

[Bruke tastaturet](#)

Ikoner og indikatorer

[Oversikt over symbolene på skjermen](#)

[Bytte skjermvisning \(under opptak/avspilling\)](#)

[DISP-knapp](#)

Klargjøre kameraet

[Kontrollere kameraet og de medfølgende delene](#)

Lade batteriet

[Sette inn / ta ut batteriet](#)

[Lade batteriet mens det sitter i kameraet](#)

[Lade ved å koble til en datamaskin](#)

[Batteriets levetid og antallet bilder som kan tas](#)

[Koble til strøm fra en stikkontakt](#)

[Om batteripakken](#)

[Om lading av batteriet](#)

Sette inn et minnekort (selges separat)

[Sette inn / ta ut et minnekort](#)

[Minnekorttyper som kan brukes](#)

[Om minnekort](#)

[Stille inn språk, dato og klokkeslett](#)

[Kameraveiviser](#)

Opptak

[Ta stillbilder](#)

Autofokus

[Fokusområde](#)

[Fokusstandard](#)

[Øye-AF](#)

[Innst. ansiktpri. i AF](#)

[Måls.-AF m. senterk.](#)

[Pre-AF \(stillbilde\)](#)

[AF-lys \(stillbilde\)](#)

Velge en bruksmodus (kontinuerlig fremtrekk / selvutløser)

[Bruksmodus](#)

[Seriebilder](#)

[HastPri. Seriebilder](#)

[Selvutløser](#)

[Selvutl. \(seriebilder\)](#)

[Kontin. nivåtrinn](#)

[Enkelt nivåtrinn](#)

[Indikator under nivåtrinnfotografering](#)

[HB-nivåtrinn](#)

[DRO nivåtrinn](#)

[Nivåtrinninnst.](#)

Ta bilder av deg selv mens du sjekker resultatet på skjermen

[Selvportrett/-utløser](#)

Bruke berøringsfunksjoner

[Berøringsbetjening](#)

[Berøringsbet.-funksj.: Berøringsutløser](#)

[Berøringsbet.-funksj.: Berøringsfokus](#)

Velge stillbildestørrelse/bildekvalitet

[JPEG-bildestr. \(stillbilde\)](#)

[JPEG-kvalitet \(stillbilde\)](#)

[Bildeforhold \(stillbilde\)](#)

[Panorama: Størrelse](#)

[Panorama: Retning](#)

Velge optaksmodus

[Liste over modusvelgerfunksjoner](#)

- [Intelligent Auto](#)
- [Fremragende auto](#)
- [Skifte automatisk modus \(Auto-modus\)](#)
- [Om scenegjenkjenning](#)
- [Program Auto](#)
- [Blenderprioritet](#)
- [Lukkerprioritet](#)
- [Man. Eksponering](#)
- [Panoramafotografer](#)
- [Scenevalg](#)
- [Hent \(Kamera- innstillinger1/Kamera- innstillinger2\)](#)
- [Film: Eksp.-modus](#)

Kontrollere eksponering/målemodi

- [Eksp.-komp.](#)
- [Guide f. eksp.-innst.](#)
- [Målemodus](#)
- [Ansiktspri. i multi-m.](#)
- [AE-lås](#)
- [Sebrainnstilling](#)

Korrigerer lysstyrke og kontrast automatisk

- [Dyn.omr.opt.\(DRO\)](#)
- [Auto HDR](#)

Velge ISO-følsomhet

- [ISO](#)

Bruke zoomen

- [Tilgjengelige zoomfunksjoner for dette produktet](#)
- [Zoom](#)
- [Zoominnstilling](#)
- [Om zoomområdet](#)
- [Zoomassistent](#)

[Zoomassistent-omr.](#)

[Zoomhastighet](#)

Hvitbalanse

[Hvitbalanse](#)

[Prioritetsinns. i AWB](#)

[Å få frem den grunnleggende hvitfargen i modusen \[Tilpasset innst.\]](#)

Innstillinger for bildebehandling

[Fotokreativitet](#)

[Kreative innst.](#)

[Bildeeffekt](#)

[Myke hudton.-eff. \(stillbilde\)](#)

[Autom. innramm. \(stillbilde\)](#)

[Fargerom \(stillbilde\)](#)

Lukkerinnstillinger

[Utløser uten kort](#)

Redusere uskarphet

[SteadyShot \(stillbilde\)](#)

Støyreduksjon

[Høy ISO Støyred. \(stillbilde\)](#)

Ansiktsgjenkjenning

[Prioriter reg. ansikt](#)

[Smilutløser](#)

[Ansiktregistrering.\(Ny registrering\)](#)

[Ansiktregistrering.\(Rekkefølgeendring\)](#)

[Ansiktregistrering.\(Slett\)](#)

Bruke blitsen

[Bruke blitsen](#)

[Rødyereduksj.](#)

[Blitsmodus](#)

[Blitskompenser.](#)

Ta opp film

[Ta opp film](#)

[Film med lukker](#)

[Filmopptaksformater](#)

[Filformat \(film\)](#)

[Opptaksinnst. \(film\)](#)

[Proxy-opptak](#)

[Lydopptak](#)

[Ref.nivå for mikrofon](#)

[Vindstøyreduksjon](#)

[Auto. langs. lukk. \(film\)](#)

[SteadyShot \(film\)](#)

[TC/UB-innstillinger](#)

[Veksle TC/UB-visn.](#)

[MOVIE-knapp](#)

[Markørvisning \(film\)](#)

[Markørinnst. \(film\)](#)

[Velg 4K-utdata \(film\)](#)

Visning

Vise bilder

[Spille av stillbilder](#)

[Forstørrer et bilde som avspilles \(Forstørr\)](#)

[Rotere lagrede bilder automatisk \(Visningsretning\)](#)

[Rotere et bilde \(Roter\)](#)

[Spille av panoramabilder](#)

[Forst. første forst.](#)

[Forstørr første pos.](#)

[Spiller av film](#)

[Motion Shot-video](#)

[Motion-intervalljust.](#)

[Voluminstillinger](#)

[Lagre som bilde](#)

[Spille av bilder på bildeindeksskjermen \(Bildeindeks\)](#)

[Skifte mellom stillbilder og filmer \(Visningsmodus\)](#)

[Vis seriebildegruppe](#)

[Spille av bilder ved hjelp av lysbildevisning \(Lysbildevisning\)](#)

Beskytte data

[Beskytte bilder \(Beskytt\)](#)

Stille inn vurderingsfunksjon

[Vurdering](#)

[Vurd.-inn. \(tilp.-kn.\)](#)

Merke bilder for utskrift (DPOF)

[Angi bilder til utskrift \(Spesif. Utskrift\)](#)

Slette bilder

[Slette et vist bilde](#)

[Slette flere valgte bilder \(Slett\)](#)

[Bekreft sletting](#)

Vise bilder på en TV

[Vise bilder på en TV ved hjelp av en HDMI-kabel](#)

Gi kameraet et personlig oppsett

Registrere vanlige funksjoner

[Minne \(Kamera- innstillinger1/Kamera- innstillinger2\)](#)

Tilordne valgte funksjoner til knappen

[Tilp. knapp \(stillbilde/film/avspilling\)](#)

[Funksjonsmenyinnst.](#)

Tilpasse MENU (Min meny)

[Legg til element](#)

[Sorter element](#)

[Slett element](#)

[Slett side.](#)

[Slett alle](#)

Kontrollere bilder før/etter opptak

[Autovisning](#)

Skjerminnstillinger

[Rutenettlinje](#)

[Skjermlysstyrke](#)

[Visningskvalitet](#)

[Auto skjerm AV](#)

Minnekortinnstillinger

[Formater](#)

[Filnummer](#)

[Angi filnavn](#)

[Vis medieinfo.](#)

[Velg opptaksmappe](#)

[Ny mappe](#)

[Mappenavn](#)

[Gjenoppr. bilde-DB](#)

Kamerainnstillinger

[Lydsignaler](#)

[Skriv dato \(stillbilde\)](#)

[Rutemeny.](#)

[Modusratthjelp](#)

[Starttid for strømsp.](#)

[Temp. auto. strøm av](#)

[NTSC/PAL-velger](#)

[HDMI-innstillinger: HDMI-oppløsning](#)

[HDMI-innstillinger: 24p/60p-utdata \(film\) \(Kun for 1080 60i kompatible modeller\)](#)

[HDMI-innstillinger: HDMI-fovvisning](#)

[HDMI-innstillinger: TC-utdata \(film\)](#)

[HDMI-innstillinger: REC-kontroll \(film\)](#)

[HDMI-innstillinger: KTRL for HDMI](#)

[HDMI-innstillinger: HDMI-lyduttgang_\(film\)](#)

[USB-tilkobling](#)

[USB LUN-innstilling](#)

[Strømfors. via USB](#)

[Fjern-PC-innst.: Lagr.-dest. stillbilde](#)

[Språk](#)

[Dato/tid-innst.](#)

[Områdeinnstilling](#)

[Versjon](#)

[Demomodus](#)

Initialisere kameraet

[Tilbakestille innst.](#)

Bruke nettverksfunksjoner

Koble sammen dette produktet og en smarttelefon

[PlayMemories Mobile](#)

[Kontrollere kameraet ved hjelp av en Android-smarttelefon \(NFC One-touch-fjernkontroll\)](#)

[Kontrollere kameraet ved hjelp av en Android-smarttelefon \(QR Code\)](#)

[Kontrollere kameraet ved hjelp av en Android-smarttelefon \(SSID\)](#)

[Kontrollere kameraet ved hjelp av en iPhone eller iPad \(QR Code\)](#)

[Kontrollere kameraet ved hjelp av en iPhone eller iPad \(SSID\)](#)

Overføre bilder til en smarttelefon

[Send til smarttelefon: Send til smarttelefon](#)

[Send til smarttelefon: Innhold i sending_\(proxy-film\)](#)

[Sende bilder til en Android-smarttelefon \(NFC One-touch-delning\)](#)

Overføre bilder til en datamaskin

[Send til datamaskin](#)

Overføre bilder til en TV

[Se på en TV](#)

Les posisjonsinformasjon fra en smarttelefon

[Innst. stedinfo](#)

Endre nettverksinnstillingene

[Flymodus](#)

[Wi-Fi-innstillinger: WPS-trykk](#)

[Wi-Fi-innstillinger: Innst. for tilgangspkt.](#)

[Wi-Fi-innstillinger: Vis MAC-adresse](#)

[Wi-Fi-innstillinger: SSID/Tilbakest. PO](#)

[Red. navn på enhet](#)

[Tilb.st. nettverksinn.](#)

Bruke en datamaskin

[Anbefalt datamaskinmiljø](#)

[Programvare for Mac-datamaskiner](#)

Importere bilder for bruk på en datamaskin

[PlayMemories Home](#)

[Installere PlayMemories Home](#)

[Koble til en datamaskin](#)

[Importere bilder til datamaskinen uten å bruke PlayMemories Home](#)

[Koble kameraet fra datamaskinen](#)

Redigere bilder/eksternt opptak (Imaging Edge)

[Imaging Edge](#)

Lage filmplater

[Velge en plate som skal opprettes](#)

[Opprette Blu-ray-plater fra film med HD-bildekvalitet](#)

[Opprette DVD-plater \(AVCHD-opptaksplater\) fra film med HD-bildekvalitet](#)

[Opprette DVD-plater fra filmer med standard bildekvalitet](#)

Liste over menyelementer

[Bruke MENU-elementer](#)

Kamera- innstillinger1

[JPEG-kvalitet \(stillbilde\)](#)

[JPEG-bildestr. \(stillbilde\)](#)

Bildeforhold (stillbilde)
Panorama: Størrelse
Panorama: Retning
Høy ISO Støyred. (stillbilde)
Fargerom (stillbilde)
Skifte automatisk modus (Auto-modus)
Scenevalg
Bruksmodus
Nivåtrinnst.
Minne (Kamera- innstillinger1/Kamera- innstillinger2)
Fokusområde
AF-lys (stillbilde)
Måls.-AF m. senterk.
Innst. ansiktspri. i AF
Pre-AF (stillbilde)
Eksp.-komp.
ISO
Målemodus
Ansiktspri. i multi-m.
Blitsmodus
Blitskompenser.
Rødgøyereduksj.
Hvitbalanse
Prioritetsinns. i AWB
Dyn.omr.opt. (DRO)
Auto HDR
Kreative innst.
Bildeeffekt
Myke hudton.-eff. (stillbilde)
Ansiktregistrering (Ny registrering)

[Ansiktregistrering \(Rekkefølgeendring\)](#)

[Ansiktregistrering \(Slett\)](#)

[Prioriter reg. ansikt](#)

[Smilutløser](#)

[Autom. innramm. \(stillbilde\)](#)

[Selvportrett/-utløser](#)

Kamera- innstillinger2

[Film: Eksp.-modus](#)

[Filformat \(film\)](#)

[Opptaksinnst. \(film\)](#)

[Proxy-opptak](#)

[Auto. langs. lukk. \(film\)](#)

[Lydopptak](#)

[Ref.nivå for mikrofon](#)

[Vindstøyreduksjon](#)

[SteadyShot \(film\)](#)

[Markøvisning \(film\)](#)

[Markørinnst. \(film\)](#)

[Film med lukker](#)

[Utløser uten kort](#)

[SteadyShot \(stillbilde\)](#)

[Zoomassistent-omr.](#)

[Zoominnstilling](#)

[Zoomhastighet](#)

[DISP-knapp](#)

[Sebrainnstilling](#)

[Rutenettlinje](#)

[Guide f. eksp.-innst.](#)

[Autovisning](#)

[Tilp. knapp \(stillbilde/film/avspilling\)](#)

[Funksjonsmenyinnst.](#)

[Berøringsbet.-funksj.: Berøringsutløser](#)

[Berøringsbet.-funksj.: Berøringsfokus](#)

[MOVIE-knapp](#)

[Lydsignaler](#)

[Skriv dato \(stillbilde\)](#)

Nettverk

[Send til smarttelefon: Send til smarttelefon](#)

[Send til smarttelefon: Innhold i sending_\(proxy-film\)](#)

[Send til datamaskin](#)

[Se på en TV](#)

[Kontr. med smarttlf.](#)

[Flymodus](#)

[Wi-Fi-innstillinger: WPS-trykk](#)

[Wi-Fi-innstillinger: Innst. for tilgangspkt.](#)

[Wi-Fi-innstillinger: Vis MAC-adresse](#)

[Wi-Fi-innstillinger: SSID/Tilbakest. PO](#)

[Bluetooth-innst.](#)

[Innst. stedinfo](#)

[Red. navn på enhet](#)

[Tilb.st. nettverksinn.](#)

Avspilling

[Beskytte bilder \(Beskytt\)](#)

[Rotere et bilde \(Roter\)](#)

[Slette flere valgte bilder \(Slett\)](#)

[Vurdering](#)

[Vurd.-inn. \(tilp.-kn.\)](#)

[Angi bilder til utskrift \(Spesif. Utskrift\)](#)

[Lagre som bilde](#)

[Forstørrer et bilde som avspilles \(Forstørr\)](#)

- [Forst. første forst.](#)
- [Forstørr første pos.](#)
- [Motion-intervalljust.](#)
- [Spille av bilder ved hjelp av lysbildevisning \(Lysbildevisning\).](#)
- [Skifte mellom stillbilder og filmer \(Visningsmodus\).](#)
- [Spille av bilder på bildeindeksskjermen \(Bildeindeks\)](#)
- [Vis seriebildegruppe](#)
- [Rotere lagrede bilder automatisk \(Visningsretning\).](#)

Oppsett

- [Skjermlysstyrke](#)
- [Voluminnstillinger](#)
- [Rutemeny](#)
- [Modusratthjelp](#)
- [Bekreft sletting](#)
- [Visningskvalitet](#)
- [Auto skjerm AV](#)
- [Starttid for strømsp.](#)
- [NTSC/PAL-velger](#)
- [Temp. auto. strøm av](#)
- [Berøringsbetjening](#)
- [Demomodus](#)
- [TC/UB-innstillinger](#)
- [HDMI-innstillinger: HDMI-oppløsning](#)
- [HDMI-innstillinger: 24p/60p-utdata \(film\) \(Kun for 1080 60i kompatible modeller\)](#)
- [HDMI-innstillinger: HDMI-infovisning](#)
- [HDMI-innstillinger: TC-utdata \(film\)](#)
- [HDMI-innstillinger: REC-kontroll \(film\)](#)
- [HDMI-innstillinger: KTRL for HDMI](#)
- [HDMI-innstillinger: HDMI-lydutgang \(film\)](#)
- [Velg 4K-utdata \(film\)](#)

[USB-tilkobling](#)

[USB LUN-innstilling](#)

[Strømfors. via USB](#)

[Fjern-PC-innst.: Lagr.-dest. stillbilde](#)

[Språk](#)

[Dato/tid-innst.](#)

[Områdeinnstilling](#)

[Formater](#)

[Filnummer](#)

[Angi filnavn](#)

[Velg opptaksmappe](#)

[Ny mappe](#)

[Mappenavn](#)

[Gjenoppr. bilde-DB](#)

[Vis medieinfo.](#)

[Versjon](#)

[Tilbakestill innst.](#)

Min meny

[Legg til element](#)

[Sorter element](#)

[Slett element](#)

[Slett side.](#)

[Slett alle](#)

Forholdsregler / dette produktet

[Forholdsregler](#)

[Om rengjøring](#)

[Antall bilder som kan tas](#)

[Opptakstid for film](#)

[Bruke vekselstrømadapteren/laderen i utlandet](#)

[AVCHD-formatet](#)

[Lisens](#)

[Spesifikasjoner](#)

[Varemerker](#)

Hvis du har problemer

[Feilsøking](#)

[Egendiagnose-display](#)



[Advarsler](#)

4-745-589-21(1) Copyright 2018 Sony Corporation

Digitalt stillkamera
DSC-WX800

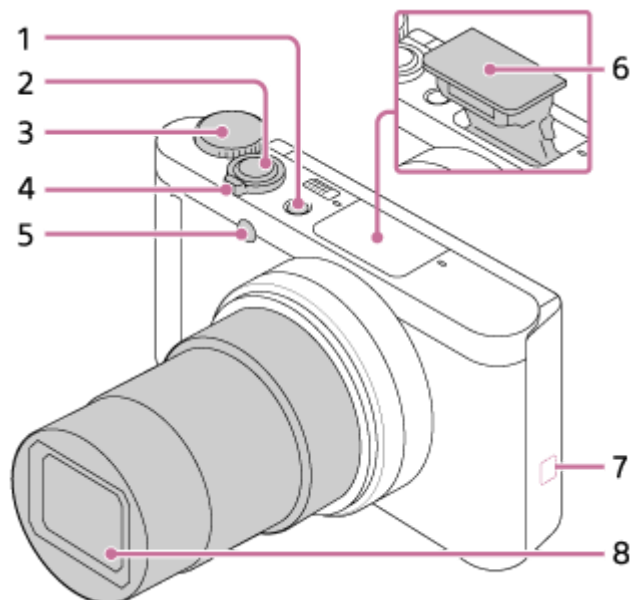
Identifisering av deler



1. ON/OFF (strømbryter)
2. Lukkerknapp
3. Modusvelger
4. For opptak:W/T-spak (zoomespak)
For visning:  (indeksspak)/avspillingszoomespak
5. Selvutløserlampe/AF-lys
6. Blits
 - Ikke dekk til blitsen med fingeren.
Hvis du ikke skal bruke blitsen mer, kan du trykke den ned manuelt.
7.  (N-merke)
 - Når du kobler sammen kameraet med en smarttelefon med NFC-funksjonen, må du holde dette merket på enhetene opp mot hverandre. Du finner mer informasjon i bruksanvisningen som fulgte med smarttelefonen din.
 - NFC (Near Field Communication) er en internasjonal standard for trådløs kommunikasjonsteknologi med kort rekkevidde.
8. Objektiv

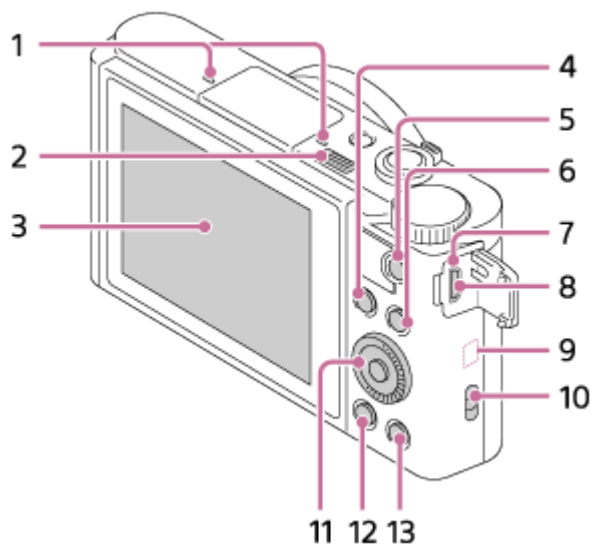

1. Mikrofon

2. ⚡ (blitsknapp)

- Når du bruker blitsen, skyver du på ⚡ (blitsknapp).

3. Skjerm

(For berøringsoperasjoner: berøringspanel)

- Når du fotograferer fra lav høyde eller tar selvportretter, kan du justere skjermvinkelen.

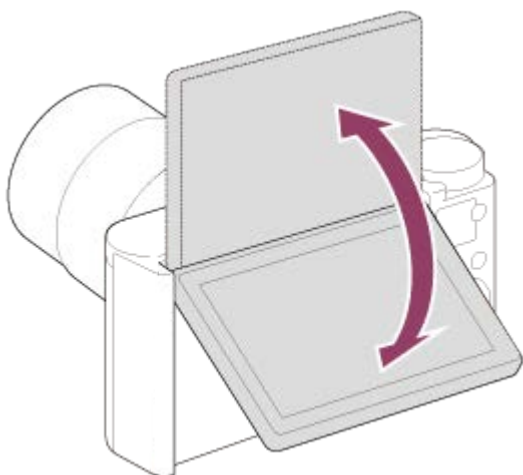

4. For fotografering: Fn (funksjonsknapp)

For visning: 📱 (Send til smarttelefon-knapp)

5. MOVIE (Filmknapp)

6. MENU-knapp

7. Ladelampe

8. Multi/Micro USB-terminal



- Denne kontakten støtter mikro-USB-kompatible enheter.

9. Wi-Fi/Bluetooth-antenne (innebygd)

10. Krok for rem

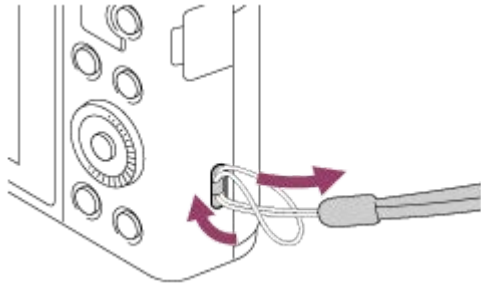
- Fest håndleddsremmen og stikk hånden din gjennom løkken for å hindre at produktet faller ned og blir skadet.



11. Kontrollhjul
12.  (Avspillingsknapp)
13. **C/**  (Tilpasset/slett)-knapp

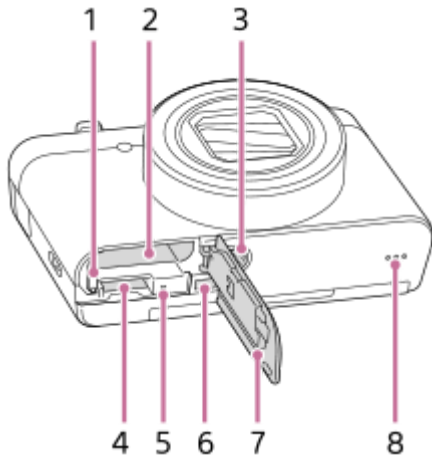





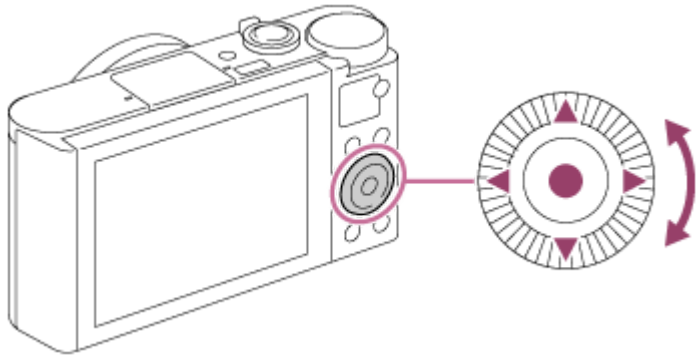

1. Batterilåsespak
2. Spor for innsetting av batteri
3. Skruerull for stativ
 - Bruk et stativ der skruen er kortere enn 5,5 mm. Ellers kan du ikke feste kameraet skikkelig, og kameraet kan ta skade.
4. Minnekortspor
5. Tilgangslampe
6. HDMI-mikrokontakt
7. Batteri-/minnekortdeksel
8. Høytaler

Digitalt stillkamera
DSC-WX800

Bruke kontrollhjulet



- Du kan velge å stille inn elementer ved å dreie eller trykke øverst, nederst, til høyre eller venstre på kontrollhjulet. Du velger ved å trykke på midten av kontrollhjulet.
- Funksjonene DISP (skjerminnstilling),    (Eksp.-komp./Fotokreativitet),  /  (Bruksmodus) og  (Blitsmodus) er tilordnet til øvre, nedre, venstre eller høyre side av kontrollhjulet. I tillegg kan du tilordne utvalgte funksjoner til venstre/høyre side og midten av kontrollhjulet.
- Under avspilling kan du vise neste/forrige bilde ved å trykke på høyre/venstre side av kontrollhjulet eller ved å dreie på kontrollhjulet.

Beslektet emne

- [Fokusstandard](#)
- [Tilp. knapp \(stillbilde/film/avspilling\)](#)

Bruke MENU-elementer

Du kan endre innstillingene for alle kameraoperasjonene, inkludert fotografering, avspilling og bruksmåte. Du kan også utføre kamerafunksjoner fra MENU.

- 1 Trykk på MENU-knappen for å vise menyskjermbildet.

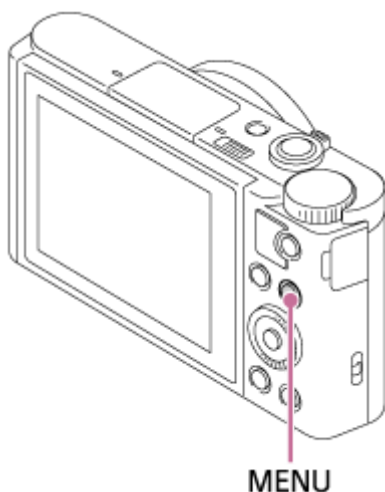

- 2 Velg den innstillingen du ønsker å justere, ved å trykke på øvre/nedre/venstre/høyre side av kontrollhjulet, eller ved å dreie på kontrollhjulet og deretter trykke på midten av kontrollhjulet.
 - Velg et ikon på toppen av skjermen (A), og trykk på venstre/høyre side av kontrollhjulet for å gå til et annet MENU-element.
 - Du kan gå tilbake til forrige skjermbilde ved å trykke på MENU-knappen (B).

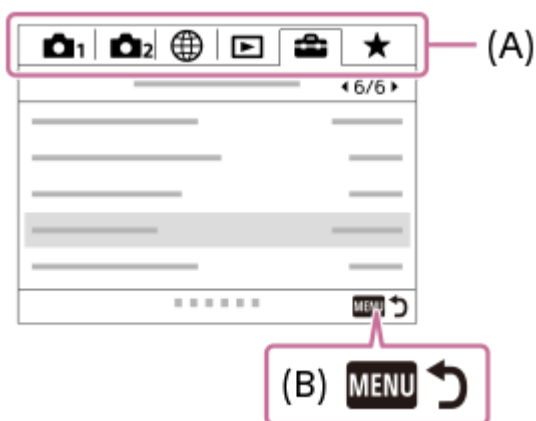

- 3 Velg innstillingen du ønsker, og trykk deretter på midten av knappen for å bekrefte valget.

Beslektet emne

- [Rutemeny](#)
- [Legg til element](#)

Digitalt stillkamera
DSC-WX800

Bruke Fn (funksjonsknappen)

Du kan registrere funksjoner du bruker ofte, på Fn (funksjonsknappen) og hente dem frem når du fotograferer. Opptil 12 hyppig brukte funksjoner kan registreres på Fn (funksjonsknappen).

- 1 Trykk på Fn (funksjonsknappen) i opptaksmodus.

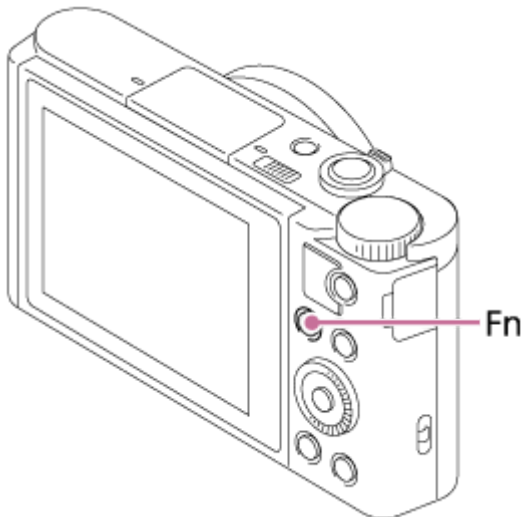

- 2 Velg den ønskede funksjonen ved å trykke på øvre, nedre, venstre eller høyre side av kontrollhjulet.

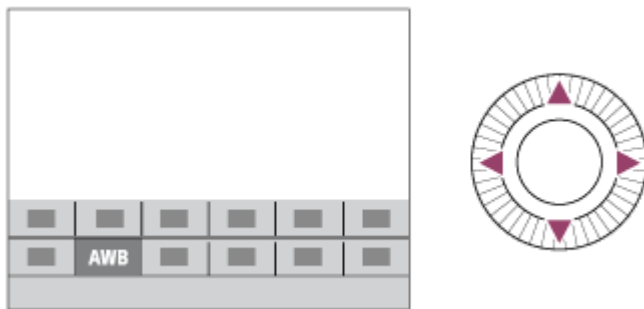

- 3 Velg den ønskede innstillingen ved å dreie på kontrollhjulet, og trykk deretter på midten av kontrollhjulet.

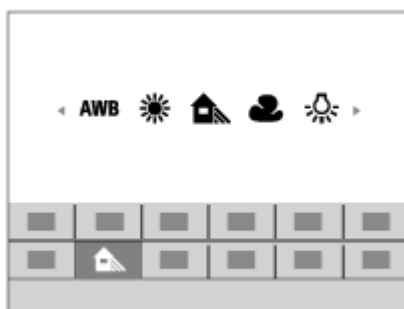

Justere innstillingene fra de dedikerte innstillingsskjerm bildene

Velg den ønskede funksjonen i trinn 2, og trykk deretter på midten av kontrollhjulet. Innstillingskjerm bildet for funksjonen vil vises. Følg veiledningen **(A)** for å justere innstillingene.

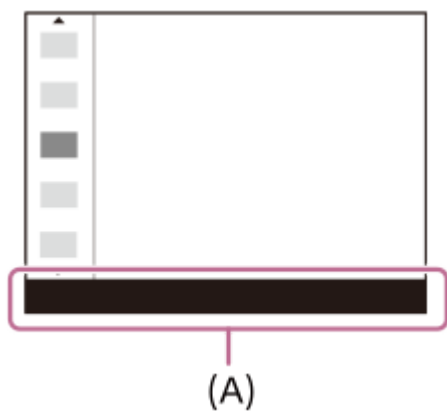

Beslektet emne

- [Funksjonsmenyinnst.](#)

Digitalt stillkamera
DSC-WX800

Bruke tastaturet

Når det er nødvendig å skrive inn noe manuelt, vises et tastatur på skjermen.



Flytt markøren til ønsket tast ved hjelp av kontrollhjulet, og trykk deretter på midten av kontrollhjulet for å "skrive".

1. Inndataboks

Det du skrev inn, vises.

2. Skifte tegntype

Hver gang du trykker på denne tasten, veksler tegntypen mellom bokstavene i alfabetet, tall og symboler.

3. Tastatur

Hver gang du trykker på denne tasten, vil tegnene som ligger på den aktuelle tasten, vises ett etter ett i rekkefølge.

For eksempel: Hvis du ønsker å skrive "abd"

Trykk én gang på tasten for "abc" for å vise "a" → velg " → " ((5) flytt markøren) og trykk to ganger på tasten for "abc" for å vise "b" → trykk én gang på tasten for "def" for å vise "d".

4. Fullføre

Fullfører de innlagte tegnene.

5. Flytte markøren

Flytter markøren i inndataboksen til høyre eller venstre.

6. Slette

Sletter tegnet foran markøren.

7. ↑

Endrer neste tegn til stor eller liten bokstav.

8. ↵

Skriver inn et mellomrom.

- For å avslutte inntastingen må du velge [Avbryt].

Oversikt over symbolene på skjermen

Det viste innholdet og plasseringen av det er bare illustrerende, og kan avvike fra den faktiske visningen.

Ikoner på opptaksskjermen

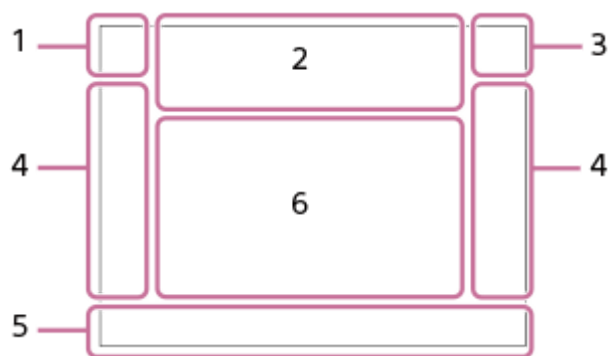

1. Opptaksmodus/scenegjenkjenning

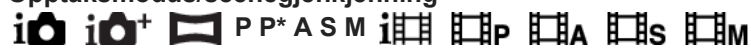

Opptaksmodus

1 **2**

Registernummer



Ikoner for scenegjenkjenning



Scenevalg

2. Kamerainnstillinger



Minnekortstatus

100

Gjenværende antall bilder som kan tas opp



Skriver data / Antall bilder igjen å skrive



Bildeforhold for stillbilder

18M / 16M / 13M / 10M / 8.9M / 7.5M / 5.0M / 4.5M / 3.7M / 2.1M / VGA



Stillbildestørrelse

X.FINE FINE STD

JPEG-kvalitet

XAVC S 4K XAVC S HD AVCHD

Filformat for film



Opptaksinnstilling for film

120p 100p 60p 50p 60i 50i 30p 25p 24p

Bildefrekvens for film







Proxy-opptak



Blitslading pågår

 ON
AF-lys

 OFF  
SteadyShot Av/På, varsel om kamerarystelser

  
Smart zoom/  Klart bilde-zoom/digital zoom

-PC-
Fjern-PC



Overleggsikon

 OFF
Ikke lydopptak for film

Ref.nivå for mikrofon Lav

Vindstøyreduksjon

Berøringsutløser



 x
Avbryt fokus



 x
Målsøking-AF avbryt

Punktfokus
Utfører Punktfokus



NFC aktiv

 
Bluetooth-tilkobling tilgjengelig/Bluetooth-tilkobling ikke tilgjengelig

 
Tilkoblet til en smarttelefon / Ikke tilkoblet til en smarttelefon

 
Innhenter stedsinformasjon / Kan ikke innhente stedsinformasjon



Flymodus

Advarsel om overoppheting

20 sek.
Gjenværende opptakstid når overopphetingsadvarselen vises

 FULL  ERROR
Ikke mer plass / feil i databasefilen

3. Batteri

Gjenværende batteritid



Varsel om lavt batterinivå

USB-strømforsyning

4. Opptaksinnstillinger

    10  25  0.3EV3  0.3EV3  0.3EV3  0.3EV3  0.3EV3  BRK WB HI  DRK DRO Lo  WB HI  DRK DRO Lo

  AUTO  SLOW  REAR                 
Blitsmodus/Rødøyereduksj.

 ±0.0
Blitskompenser.

AF-S AF-C

Fokusmodus

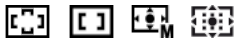

Fokusområde



Målemodus

AWB **AWB** **AWB** -1 0 +1 +2 **WB** 7500K A5 G5

Hvitbalanse (auto, forhåndsinnstilt, tilpasset, fargetemperatur, fargefilter)



Dyn.omr.opt. /Auto HDR



Kreative innst. /Kontrast, metning og skarphet



Smilfølsomhetsindikator

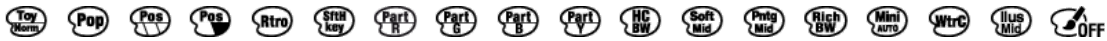

Bildeeffekt



Ansiktspri. i AF



Myke hudton.-eff.

5. Fokusindikator/eksponeringsinnstillinger



Fokusindikator

1/250

Lukkerhastighet

F3.5

Blenderverdi



Eksponeringskompensering / målt manuelt

ISO400

ISO AUTO

ISO-følsomhet



AE-lås

6. Vevisere/annet

● **Målsøking-AF**

● **Målsøking-AF avbryt**

Veviserskjerm for målsøking-AF

● **Velg fokuseringspunkt på/av**

Veviserskjerm for innstilling av fokusområde

● **Avbryt fokus**

Veviserskjerm for å avbryte fokusering

▼ **Bytt Av/Tv**

Veviserskjerm for veksling mellom blenderverdi og lukkerhastighet



-4 **3** **2** **1** **0** **1** **2** **+**

Nivåtrinnindikator



Punktmålingsområde

C:32:00

Egendiagnose-display



Eksponeringsinnstillingsveiviser



Indikator for lukkerhastighet



Indikator for blenderåpning



Histogram

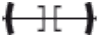

Digitalt vaterpass

STBY REC

Filmopptak standby/filmopptak pågår

0:12

Faktisk opptakstid for film (minutter: sekunder)



Kontrollhjulfunksjon



REC-kontroll

00:00:00:00

Tidskode (timer: minutter: sekunder: rammer)

00 00 00 00

Brukerbit

Ikoner på avspillings skjermbildet

Avspilling av enkeltbilder

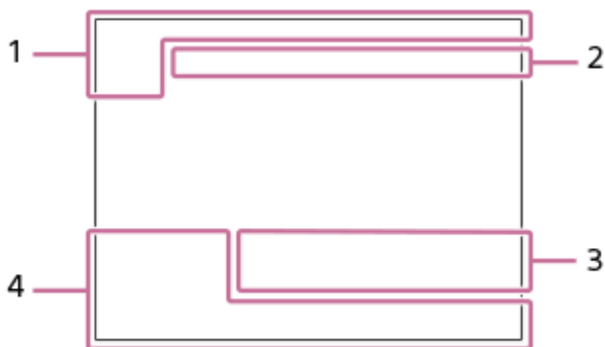

Histogram-display

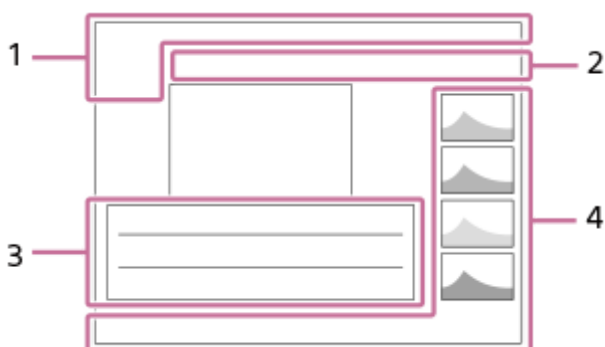

1. Grunnleggende informasjon



Visningsmodus



Vurdering



Beskyttelse

DPOF

DPOF angitt



Automatisk motivinnramming

3/7

Filnummer / antall bilder i visningsmodusen



NFC aktiv



Gjenværende batteritid



Seriebildegruppe



Proxyfilm inkludert

2. Kamerainnstillinger

Se "Ikoner på opptaksskjermen."

3. Opptaksinnstillinger



Bildeeffektfeil



Feil med automatisk HDR

Se "Ikoner på opptaksskjermen" for andre ikoner som vises i dette området.

4. Bildeinformasjon



90°44'55"N

233°44'55"W

Informasjon om breddegrad/lengdegrad

2018-1-1 10:37PM

Opptaksdato



100-0003

Mappennummer - filnummer



Histogram (luminans/R/G/B)

Bytte skjermvisning (under opptak/avspilling)

Du kan endre det innholdet som vises på skjermen.

1 Trykk på DISP (skjerminnstillingsknappen).

- Hver gang du trykker på DISP-knappen, skifter visningen på skjermen.
- Det viste innholdet og plasseringen av det er bare illustrerende, og kan avvike fra den faktiske visningen.

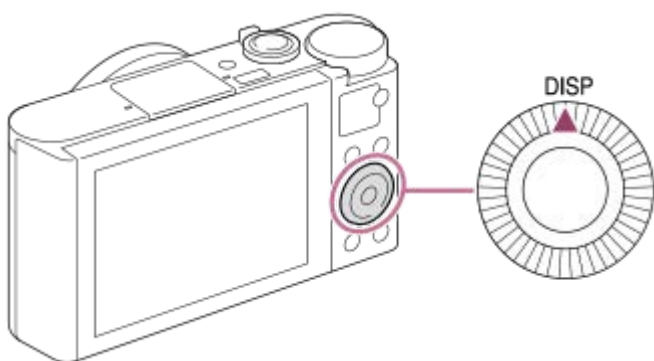

Under opptak

Vis alle info. → Ingen skj.-info → Histogram → Nivå → Vis alle info.

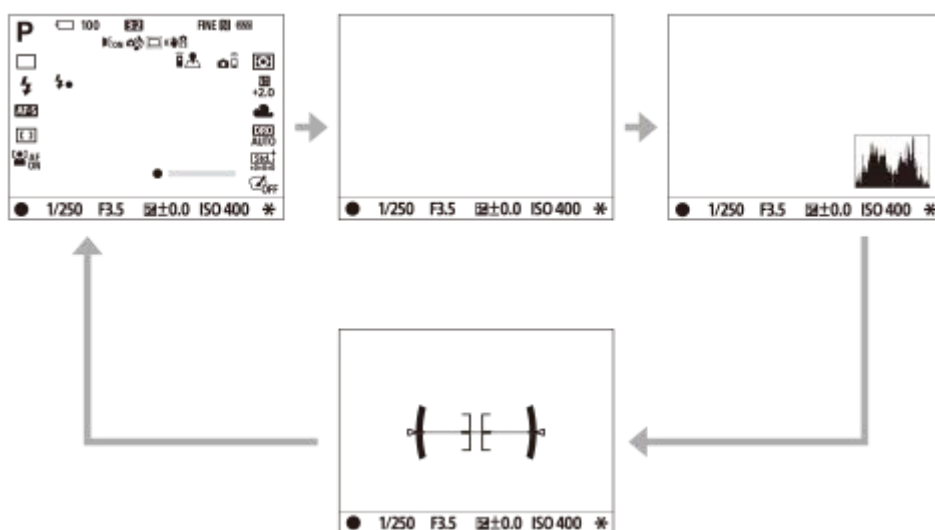

Under avspilling

Skjerminfo → Histogram → Ingen skj.-info → Skjerminfo

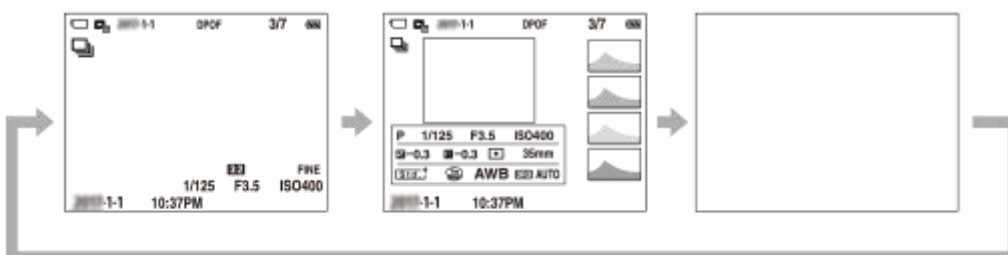

- Hvis bildet har et overeksponert eller undereksponert område, vil den aktuelle delen blinke i histogramvisningen (advarel om overeksponert/undereksponert).

- Innstillingene for avspilling brukes også i [Autovisning].

Histogram-display

Et histogram viser luminansfordelingen, dvs. hvor mange piksler som har hvilken lysstyrke. Den viser mørkere områder mot venstre og lysere mot høyre.

Histogrammet endres i takt med eksponeringskompenseringen.

En topp i høyre eller venstre ytterkant av histogrammet tyder på at bildet har henholdsvis overeksponerte eller undereksponerte områder. Du kan ikke korrigere slike defekter med en datamaskin etter opptak. Utfør eksponeringskompenseringen før opptak ved behov.



(A): Antall piksler

(B): lysstyrke

Merknad

- [Histogram] vises ikke under panoramaopptak.
- Informasjonen i histogramvisningen gjelder ikke det ferdige fotografiet. Det er informasjon om det bildet som vises på skjermen. Det endelige resultatet avhenger av blenderverdien osv.
- Histogramvisningen for opptak og avspilling avviker ekstremt fra hverandre i følgende situasjoner:
 - Ved bruk av blits
 - Ved opptak av en lyssvak scene, for eksempel en nattlig scene

Hint

- Følgende vises ikke i standardinnstillingene.
 - Grafisk visning

Hvis du vil endre visningsmodusene som byttes ut når du trykker på DISP-knappen, velger du MENU →  (Kamerainnstillinger2) → [DISP-knapp] og endrer innstillingen.

Beslektet emne

- [DISP-knapp](#)

Digitalt stillkamera
DSC-WX800

DISP-knapp

Gjør det mulig å stille inn de skjermvisningsmodusene som skal kunne velges med DISP (skjerminnstilling) i opptaksmodus.

1 MENU →  2 (Kamera- innstillinger2) → [DISP-knapp] → ønsket innstilling → [Enter].

Elementer som er merket med ✓, er tilgjengelig.

Menyelementdetaljer

Grafisk visning :

Viser grunnleggende opptaksinformasjon. Viser lukkerhastigheten og blenderåpningen grafisk.

Vis alle info. :

Viser opptaksinformasjon.

Ingen skj.-info :

Viser ikke opptaksinformasjon.

Histogram :

Viser luminansfordelingen grafisk.

Nivå :

Angir om produktet er i vater både fra forside til bakside (A) og horisontalt (B). Når produktet er i vater i en retning, lyser indikatoren grønt.

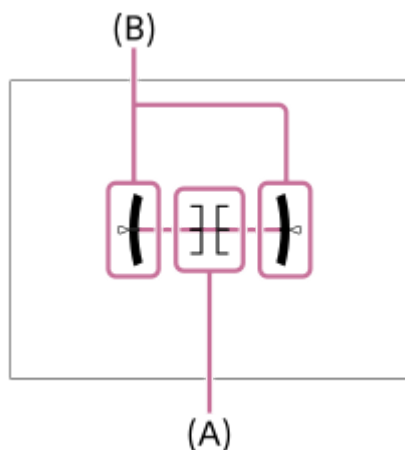

Merknad

- Hvis du vipper produktet forover eller bakover i en stor vinkel, vil det være mye ute av vater (stor "vaterfeil").
- Produktet kan ha en feilmargen på nesten $\pm 1^\circ$, også når helningen korrigeres etter vaterpasset.

Beslektet emne

- [Bytte skjermvisning \(under opptak/avspilling\)](#)

Digitalt stillkamera
DSC-WX800

Kontrollere kameraet og de medfølgende delene

Tallet i parentes angir antall deler.

- Kamera (1)
- Strømkabel (1)
(inkludert i visse land/regioner)

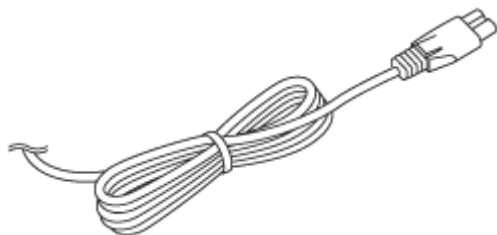

- Oppladbart batteri NP-BX1 (1)

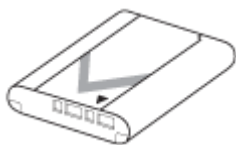

- Mikro-USB-kabel (1)

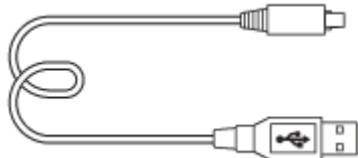

- Vekselstrømadapter (1)
Typen vekselstrømadapter kan variere fra land til land og fra region til region.

- Håndleddsrem (1)



- Startveiledning (1)
- Referanseveiledning (1)

Sette inn / ta ut batteriet

- 1 Åpne batteri-/minnekortdekselet.

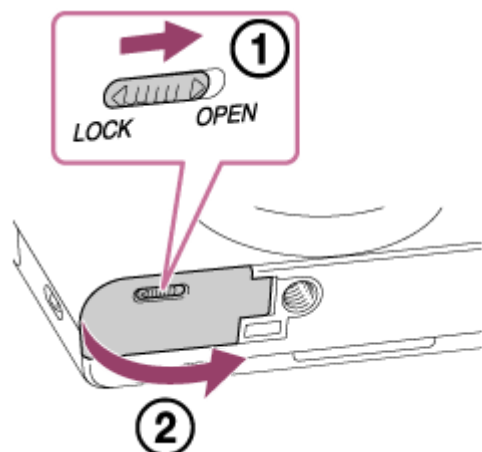

- 2 Sett inn batteriet mens du trykker på låsehendelen (A) med kanten av batteriet, inntil batteriet låses på plass.

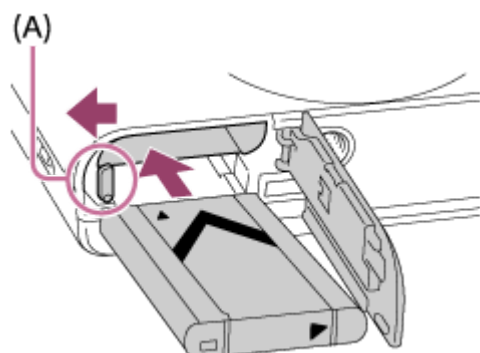

- 3 Lukk dekselet.

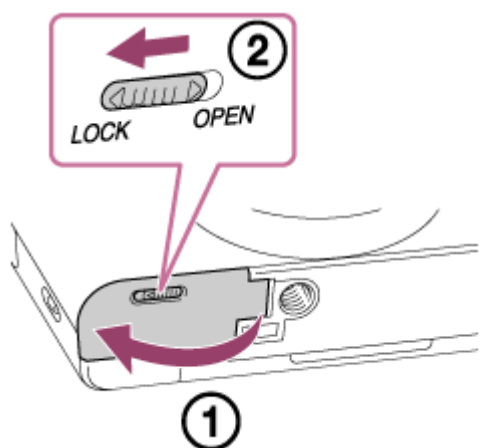

Ta ut batteriet

Pass på at tilgangslampen ikke lyser, og slå av kameraet. Skyv så låsehendelen **(A)** til side og ta ut batteriet. Vær forsiktig så du ikke mister batteriet.

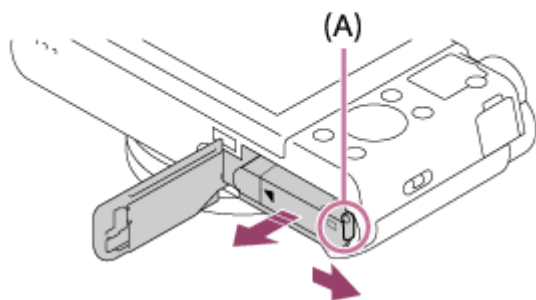

4-745-589-21(1) Copyright 2018 Sony Corporation

Lade batteriet mens det sitter i kameraet

1 Slå av kameraet.

2 Koble kameraet, med innsatt batteri, til vekselstrømadapteren (inkludert) ved hjelp av mikro-USB-kabelen (inkludert), og koble vekselstrømadapteren til stikkontakten.

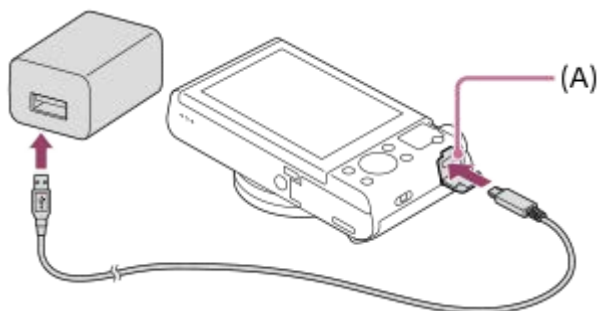

Ladelampe på kameraet (A) (oransje)

Tent: Lading pågår

Av: Lading avsluttet

Blinker: Ladefeil, eller midlertidig stopp i ladingen, fordi kameraet ikke er innenfor korrekt temperaturområde

- Ladetid (fullstendig opplading): Ladetiden er ca. 230 min.
- Ovennevnte ladetid gjelder for lading av et helt utladet batteri ved en temperatur på 25 °C. Ladeprosessen kan ta lenger tid, avhengig av bruksforhold og andre omstendigheter.
- Ladelampen slukkes når ladingen er fullført.
- Hvis ladelampen tennes og deretter slukkes omgående, er batteriet fulladet.

Merknad

- Hvis ladelampen blinker når batteriet ikke er fullt ladet, må du fjerne batteriet fra kameraet eller koble fra USB-kabelen, og deretter sette inn batteriet eller kabelen igjen for lading.
- Hvis ladelampen på kameraet blinker når vekselstrømadapteren er koblet til stikkontakten, tyder dette på at ladingen er midlertidig stoppet fordi temperaturen er utenfor det anbefalte området. Når temperaturen er innenfor det anbefalte området igjen, gjenopptas ladingen. Vi anbefaler at batteriet lades opp ved omgivelsestemperaturer på mellom 10 °C og 30 °C.
- Bruk en stikkontakt i nærheten når du bruker vekselstrømadapteren/batteriladeren. Hvis det skulle oppstå funksjonsfeil, må støpselet tas ut av stikkontakten omgående, for å koble fra strømmen.
Hvis du bruker produktet med en ladelampe, bør du være klar over at produktet ikke er koblet fra strømkilden selv om lampen er slått av.
- Hvis du slår på kameraet, får det strøm fra stikkontakten, og du kan bruke kameraet. Batteriet vil imidlertid ikke bli ladet.
- Når du bruker et helt nytt batteri, eller et batteri som ikke har vært brukt på lenge, vil ladelampen kanskje blinke raskt når batteriet lades. Hvis dette skjer, bør du ta ut batteriet eller koble USB-kabelen fra kameraet, og deretter sette det inn igjen for å lades opp.
- Ikke lad batteriet kontinuerlig eller gjentatte ganger uten å bruke det, hvis det allerede er fulladet eller nesten fulladet. Dette kan føre til redusert batteriytelse.
- Når ladingen er fullført, må du koble vekselstrømadapteren fra stikkontakten.
- Sørg for at du bare bruker ekte Sony-batterier, mikro-USB-kabler (inkludert) og vekselstrømadaptere (inkludert).

Beslektet emne

- [Om batteripakken](#)
- [Om lading av batteriet](#)
- [Bruke vekselstrømadapteren/laderen i utlandet](#)

4-745-589-21(1) Copyright 2018 Sony Corporation

Digitalt stillkamera
DSC-WX800

Lade ved å koble til en datamaskin

Du kan lade batteriet ved å koble kameraet til en datamaskin med en mikro-USB-kabel.

1 Slå av produktet, og koble det til USB-terminalen på datamaskinen.

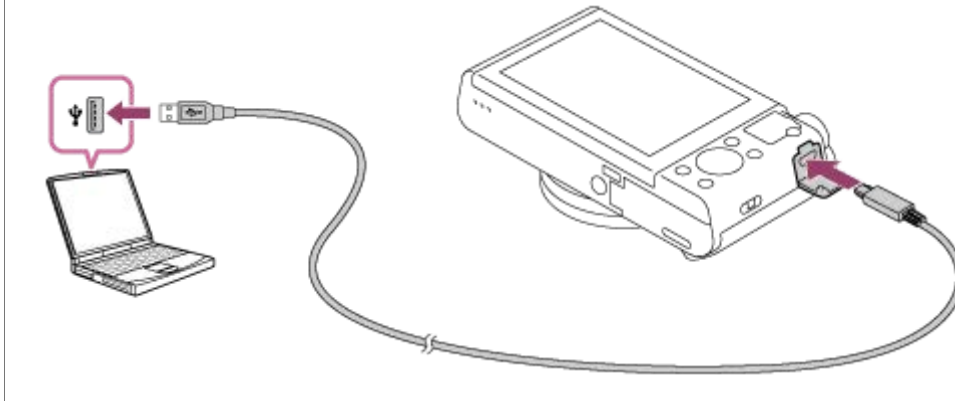

Merknad

- Hvis produktet er koblet til en bærbar datamaskin som ikke er koblet til en strømkilde, tappes batteriet på den bærbare. Ikke la produktet være koblet til en datamaskin i lengre tid.
- Ikke slå på/av eller foreta omstart av datamaskinen, eller start datamaskinen fra dvalemodus når datamaskinen og kameraet er koblet til hverandre med en USB-tilkobling. Hvis du gjør det, kan det forårsake feil. Før du slår på/av, omstarter datamaskinen eller starter datamaskinen fra dvalemodus, må du bryte forbindelsen mellom kameraet og datamaskinen.
- Det kan ikke gis noen garanti for at alt vil fungere på alle slags datamaskiner.
- Lading kan ikke garanteres med spesialbygde datamaskiner, modifiserte datamaskiner eller en datamaskin som er tilkoblet via en USB-hub.
- Kameraet vil kanskje ikke fungere som det skal hvis andre USB-enheter brukes samtidig.

Beslektet emne

- [Om batteripakken](#)
- [Om lading av batteriet](#)

Batteriets levetid og antallet bilder som kan tas

	Batterilevetid	Antall bilder
Fotografering (stillbilder)	—	Ca. 370
		Ca. 460 (Auto skjerm AV (2 sek.))
Faktisk opptak (film)	Ca. 55 min.	—
Kontinuerlig opptak (film)	Ca. 95 min.	—

Merknad

- Ovenstående estimater for batterilevetid og antall bilder som kan tas, gjelder når batteriet er fulladet. Batterilevetiden og antallet bilder kan synke, avhengig av bruksforholdene.
- Batteritiden og antallet bilder som kan tas, er estimater basert på fotografering med standardinnstillingene under følgende forhold:
 - Når batteriet brukes ved en omgivelsestemperatur på 25 °C.
 - Med et Sony microSDXC-minnekort (UHS-I U3) (selges separat)
- Tallene for "Fotografering (stillbilder)" baserer seg på CIPA-standarden, og gjelder fotografering under følgende forhold: (CIPA: Camera & Imaging Products Association)
 - Ett bilde tas hvert 30. sekund.
 - Strømmen slås på og av én gang for hvert tiende bilde.
 - Blitsen blinker én gang for annethvert bilde.
 - Zoomen skiftes vekselvis fra W til T.
- Antall minutter for filmopptak baserer seg på CIPA-standarden, og gjelder opptak under følgende forhold:
 - Bildekvaliteten er stilt inn på XAVC S HD 60p 50M /50p 50M.
 - Faktisk opptak (film): Batterilevetid basert på gjentatt opptak, zooming, standby for opptak, av- og på-slåing osv.
 - Kontinuerlig opptak (film): Batterilevetid basert på sammenhengende opptak til grensen (29 minutter) er nådd, og med fortsatt opptak etter et nytt trykk på MOVIE-knappen (filmknappen). Andre funksjoner, som f.eks. zoom, brukes ikke.

Digitalt stillkamera
DSC-WX800

Koble til strøm fra en stikkontakt

Bruk den medfølgende vekselstrømadapteren til å ta og spille av bilder mens kameraet får strøm fra en stikkontakt. Dette sparer strøm i kameraets batteri.

- 1 Sett batteriet inn i kameraet.
- 2 Koble kameraet til stikkontakt med en mikro-USB-kabel (inkludert) og en vekselstrømadapter (inkludert).

Merknad

- Kameraet aktiveres ikke hvis batteriet er tomt. Sett inn et tilstrekkelig oppladet batteri i kameraet.
- Hvis du bruker kameraet mens det får strøm fra en stikkontakt, må du passe på at ikonet som viser at det pågår strømtilførsel via USB (), vises på skjermen.
- Ikke ta ut batteriet mens enheten får strøm fra en stikkontakt. Hvis du tar ut batteriet, slås kameraet av.
- Ikke ta ut batteriet mens tilgangslampen lyser. Dataene på minnekortet kan bli ødelagt.
- Så lenge strømmen er på, vil ikke batteriet lades, selv om kameraet er koblet til vekselstrømadapteren.
- Under visse forhold kan strøm fra batteriet brukes som supplement, selv om du bruker vekselstrømadapteren.
- Ikke ta ut mikro-USB-kabelen mens enheten får strøm fra en stikkontakt. Før du fjerner mikro-USB-kabelen, må du slå av kameraet.
- Den kontinuerlige opptakstiden kan bli redusert når strømmen kommer fra stikkontakten, men dette avhenger av kamera- og batteritemperaturen.
- Hvis du bruker en mobil lader som strømkilde, må du sjekke at den er fulladet før bruk. Du må dessuten være forsiktig med den gjenværende strømmen på den mobile laderen under bruk.

Om batteripakken

Om bruk av batteriet

- Forviss deg om at du bare bruker batterier som er spesifisert for dette produktet.
- Under visse driftsforhold eller miljøforhold vil indikatoren for gjenværende batteristrøm kanskje ikke vises korrekt.
- Ikke utsett batteriet for vann. Batteriet er ikke vannbestandig.
- Ikke legg batteriet på svært varme steder, f.eks. i en bil eller i direkte solskinn.

Lade batteriet

- Lad opp batteriet (inkludert) før du bruker produktet for første gang.
- En oppladet batteripakke vil lades ut litt etter litt, selv om du ikke bruker den. Lad batteripakken hver gang du har tenkt å bruke produktet, så du ikke går glipp av noen muligheter til å ta bilder.
- Ikke lad andre batterier enn batterier som er spesifisert for dette produktet. Det kan i så fall føre til lekkasjer, overoppheting, eksplosjoner, elektrisk støt, forbrenninger eller personskader.
- Hvis ladelampen blinker når batteriet ikke er fullt ladet, må du fjerne batteriet fra kameraet eller koble fra USB-kabelen, og deretter sette inn batteriet eller kabelen igjen for lading.
- Vi anbefaler at batteriet lades opp i omgivelsestemperaturer på mellom 10 °C og 30 °C. Det er ikke sikkert at batteriet lades effektivt ved en temperatur utenfor dette området.
- Hvis du kobler dette produktet sammen med en bærbar datamaskin som ikke er koblet til en strømkilde, kan batteriet på den bærbare tappes. Ikke lad dette produktet for lenge ved hjelp av den bærbare datamaskinen.
- Ikke slå på/omstart en datamaskin, vekk opp en datamaskin fra dvalemodus eller slå av en datamaskin mens dette produktet er koblet til datamaskinen med en USB-kabel. Det kan føre til at dette produktet slutter å virke som det skal. Koble produktet fra datamaskinen før du utfører ovennevnte arbeidsoperasjoner.
- Vi garanterer ikke at ladingen vil fungere dersom du bruker en modifisert datamaskin eller en datamaskin du har bygget selv.
- Når ladingen er fullført, må du koble vekselstrømadapteren fra stikkontakten, eller koble USB-kabelen fra kameraet. Hvis dette ikke gjøres, kan det redusere batterilevetiden.

Indikator for gjenværende batteristrøm

- Indikatoren for gjenværende batteristrøm vises på skjermen.



A:Høyt batterinivå

B:Batteriet er tomt

- Det tar omtrent ett minutt før indikatoren for gjenværende batteristrøm vises korrekt.
- Under visse driftsforhold eller miljøforhold vil indikatoren for gjenværende batteristrøm kanskje ikke vises korrekt.
- Hvis du ikke har brukt produktet på en viss tid mens strømmen er på, vil produktet automatisk slå seg av (Auto AV-funksjonen).
- Hvis indikatoren for gjenværende batteristrøm ikke vises på skjermen, må du trykke på DISP (displayinnstillingsknappen) for å vise den.

Ladetid (fullstendig opplading)

Ved lading med vekselstrømadapteren (inkludert) er ladetiden ca. 230 minutter.

Ovennevnte ladetid gjelder for lading av et helt utladet batteri ved en temperatur på 25 °C. Ladeprosessen kan ta lenger tid, avhengig av bruksforhold og andre omstendigheter.

Effektiv bruk av batteriet

- Batteriets ytelse reduseres på steder med lav temperatur. Når det er kaldt, vil driftstiden til batteriet være kortere. Hvis du vil at batteriet skal kunne brukes lengre, anbefaler vi at du legger det i en lomme tett inntil kroppen for å varme det opp, og setter det inn i produktet rett før du starter et opptak. Hvis du har metallgjenstander i lommen din, f.eks. nøkler, må du være klar over kortslutningsfaren.
- Batteriet tømmes raskt hvis du bruker blitsen eller kontinuerlig opptak ofte, slår kameraet på og av ofte, eller stiller skjermens lysstyrke veldig høyt.
- Vi anbefaler at du har reservebatterier i bakhånd, og at du prøvofotograferer før du tar de bildene du egentlig vil ha.
- Hvis batteriet er skitten, vil du kanskje ikke kunne slå på produktet, eller batteripakken vil ikke lades skikkelig. I så fall må du rengjøre batteriet ved forsiktig å tørke bort støv fra det, med en myk klut eller en bomullsdott.

Oppbevare batteripakken

For å opprettholde batteriets funksjon må du lade det opp minst én gang i året og deretter lade det fullstendig ut i kameraet før du oppbevarer det. Oppbevar batteriet på et kjølig og tørt sted etter at du har tatt det ut av kameraet.

Om batteriets levetid

- Batteriets levetid er begrenset. Hvis du bruker samme batteri gjentatte ganger, eller bruker samme batteri over et lengre tidsrom, vil batterikapasiteten gradvis reduseres. Hvis den tilgjengelige batteritiden forkortes betydelig, er det antagelig på tide å skifte batteri.
- Batteriets levetid varierer med oppbevaringsforholdene og driftsbetingelsene og med miljøet der batteriet brukes.

Om lading av batteriet

- Den medfølgende vekselstrømadapteren er spesiallaget for dette produktet. Ikke koble den til andre elektroniske enheter. Hvis du gjør det, kan det forårsake feil.
- Pass på å bruke en ekte Sony vekselstrømadapter.
- Hvis ladelampen på produktet blinker under lading, må du ta ut den batteripakken som lades, og deretter sette den samme batteripakken inn i produktet igjen. Hvis ladelampen blinker igjen, kan dette tyde på en feil ved batteriet, eller på at en batteripakke av en annen type enn den spesifiserte er satt inn. Kontroller at batteriet er av den spesifiserte typen.
Hvis batteripakken er av den spesifiserte typen, må du ta ut batteripakken, bytte den ut med en ny eller en annen, og kontrollere om det nyinnsatte batteriet lades på riktig måte. Hvis det nyinnsatte batteriet lades på riktig måte, kan det ha vært en feil ved det forrige batteriet.
- Hvis ladelampen blinker selv om vekselstrømadapteren er koblet til produktet og stikkontakten, tyder dette på at ladingen har stoppet midlertidig og er i standbymodus. Ladingen stopper og laderen går over i standbymodus hvis temperaturen er høyere eller lavere enn den anbefalte driftstemperaturen. Når temperaturen er tilbake i det korrekte temperaturområdet, gjenopptas ladingen, og ladelampen tennes igjen. Vi anbefaler at batteriet lades opp i omgivelsestemperaturer på mellom 10°C og 30°C.

Sette inn / ta ut et minnekort

Forklarer hvordan du skal sette inn et minnekort (selges separat) i produktet.

1 Åpne batteri-/minnekortdekselet.

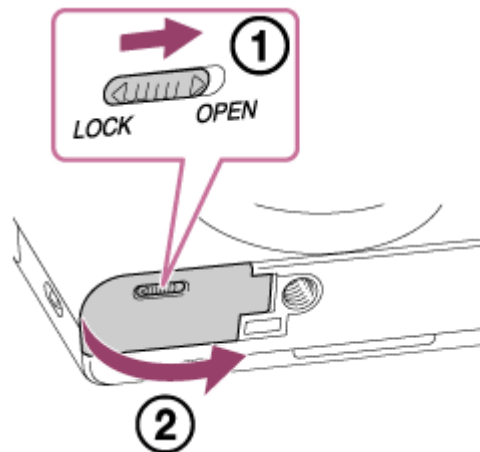

2 Sett inn minnekortet.

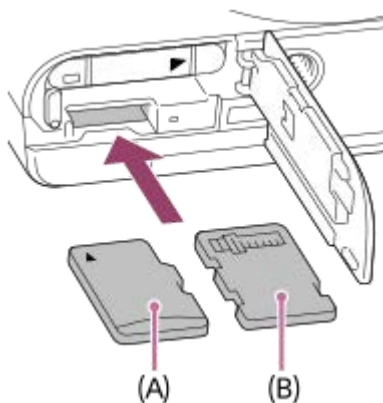

- microSD-minnekort/microSDHC-minnekort/microSDXC-minnekort: Sett kortet rett inn med kontaktsiden vendt mot skjermensiden av kameraet, slik som i illustrasjonen (A).
- Memory Stick Micro: Sett inn kortet med kontaktsiden vendt mot objektivsiden av kameraet, slik som i illustrasjonen (B).

3 Lukk dekselet.

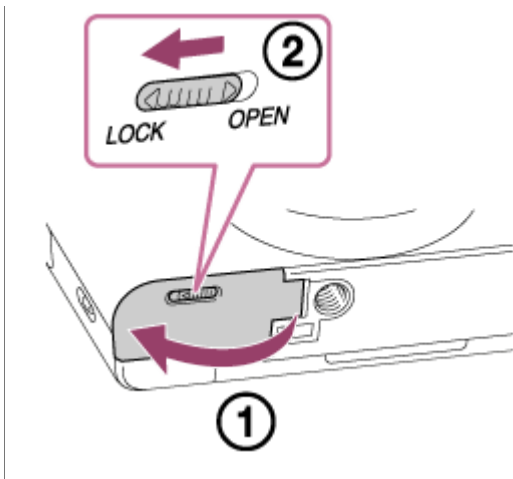

Hint

- Når du bruker et minnekort i kameraet for første gang, bør du formatere kortet på kameraet, så minnekortet fungerer på en mer stabil måte.

Ta ut minnekortet

Åpne minnekortdekslet og forviss deg om at tilgangslampen **(A)** ikke er tent, og trykk så minnekortet litt inn for å ta det ut.

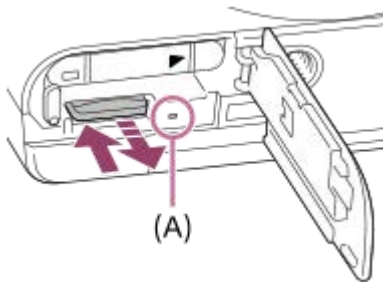

Beslektet emne

- [Minnekorttyper som kan brukes](#)
- [Om minnekort](#)
- [Formater](#)

Digitalt stillkamera
DSC-WX800

Minnekorttyper som kan brukes

SD-minnekort

Opptaksformat		Minnekort som støttes
Stillbilde		microSD-/microSDHC-/microSDXC-kort
AVCHD		microSD-/microSDHC-/microSDXC-kort (klasse 4 eller raskere, eller U1 eller raskere)
XAVC S	4K 60 Mbps* HD 50 Mbps eller lavere* HD 60 Mbps	microSDHC-/microSDXC-kort (klasse 10 eller U1 eller raskere)
	4K 100 Mbps* HD 100 Mbps	microSDHC-/microSDXC-kort (U3)

* Inkludert samtidig opptak av proxy-film

Memory Stick

Opptaksformat		Minnekort som støttes
Stillbilde		Memory Stick Micro (Mark2)
AVCHD		
XAVC S	4K 60 Mbps* HD 50 Mbps eller lavere* HD 60 Mbps	—
	4K 100 Mbps* HD 100 Mbps	

* Inkludert samtidig opptak av proxy-film

Merknad

- Hvis et microSDHC-minnekort brukes til å ta opp en XAVC S-film over et lengre tidsrom, vil de innspilte filmene deles opp i filer med en størrelse på 4 GB. De delte filene kan håndteres som en enkelt fil hvis de importeres til en datamaskin ved hjelp av PlayMemories Home.
- Lad batteriet helt opp før du prøver å gjenopprette databasefilene på minnekortet.

Beslektet emne

- [Om minnekort](#)
- [Antall bilder som kan tas](#)
- [Opptakstid for film](#)

Om minnekort

- Hvis du gjentatte ganger tar bilder og sletter dem, og dette pågår lenge, kan det hende at dataene i en fil på minnekortet vil bli fragmentert, og filmopptak kan bli avbrutt midt i opptaket. I slike tilfeller må du lagre bildene på en datamaskin eller et annet lagringssted og deretter utføre [Formater] med dette kameraet.
- Ikke fjern batteriet eller minnekortet, koble fra USB-kabelen eller slå av kameraet mens tilgangslampen er tent. Dette kan skade dataene på minnekortet.
- Vær nøye med å sikkerhetskopiere data, for å beskytte dem.
- Det er ikke mulig å garantere at alle minnekort vil fungere korrekt.
- Bilder som er lagret på et microSDXC-minnekort kan ikke importeres til eller spilles av på datamaskiner eller AV-enheter som ikke er kompatible med exFAT når de er koblet til med en USB-kabel. Forviss deg om at enheten er kompatibel med exFAT før du kobler den til kameraet. Hvis du kobler kameraet til en inkompatibel enhet, vil du kanskje bli bedt om å formatere kortet. Ikke formater kortet som svar på denne oppfordringen, fordi det vil slette alle data på kortet. (exFAT er det filsystemet som brukes på microSDXC-minnekort.)
- Ikke utsett minnekortet for vann.
- Ikke slå på, bøy eller mist minnekortet.
- Ikke bruk eller oppbevar minnekortet under følgende betingelser:
 - På steder med høy temperatur, f.eks. i en bil som er parkert i solen.
 - På steder som er utsatt for direkte sollys
 - På fuktige steder eller steder hvor det er korroderende stoffer
- Hvis minnekortet brukes på steder som er utsatt for sterke magnetisk felt, statisk elektrisitet eller elektrisk støy, kan dataene på minnekortet bli ødelagt.
- Ikke berør kontaktdelen av minnekortet med fingrene eller en metallgjenstand.
- Oppbevar minnekortet utilgjengelig for små barn. De kan komme til å svelge det.
- Ikke ta fra hverandre eller modifier minnekortet.
- Minnekortet kan være varmt når det har vært i bruk over lengre tid. Vær forsiktig når du håndterer det.
- Det kan ikke garanteres at et minnekort som er formatert på en datamaskin, vil fungere i produktet. Formater minnekortet ved å bruke dette produktet.
- Lese-/skrivehastigheten for data varierer med kombinasjonen av minnekort og utstyret som brukes.
- Ikke sett etiketter på minnekortet eller på en minnekortadapter.

Digitalt stillkamera
DSC-WX800

Stille inn språk, dato og klokkeslett

Innstillingsskjerm bildet for språk, dato og klokkeslett vises automatisk når du slår på dette produktet for første gang, når produktet initialiseres, eller når det interne, oppladbare reservebatteriet har vært helt utladet.

- 1 Slå på kameraet.**
Språkinnstillingsskjermen vises, og deretter vises skjermen for innstilling av dato og klokkeslett.
- 2 Velg språket ditt, og trykk på midten av kontrollhjulet.**
- 3 Kontroller at [Enter] er valgt på skjermen, og trykk deretter på midten.**
- 4 Velg ønsket geografisk sted, og trykk deretter på midten.**
- 5 Velg elementet du vil stille inn, ved å trykke på øvre/nedre side av kontrollhjulet eller ved å vri på kontrollhjulet og deretter trykke på midten av det.**
- 6 Still inn [Sommertid], [Dato/Klokkeslett] og [Datoformat] med øvre/nedre/venstre/høyre side, og trykk deretter på midten.**
 - Midnatt indikeres som 12:00 AM, og middag som 12:00 PM når du stiller inn [Dato/Klokkeslett].
 - Endre verdiene ved hjelp av øvre/nedre knapp når du stiller inn [Dato/Klokkeslett].
- 7 Gjenta trinn 5 og 6 for å stille inn andre elementer, og velg deretter [Enter], og trykk på midten.**

Holde innstillingen for dato og klokkeslett oppdatert

Dette kameraet er utstyrt med et internt oppladbart batteri som styrer dato, klokkeslett og andre innstillinger, uansett om strømmen er på eller av, eller om batteriet er ladet eller utladet.

For å lade det interne oppladbare reservebatteriet, må du sette inn et oppladet batteri i kameraet og la produktet stå avslått i 24 timer eller mer.

Hvis klokken tilbakestilles hver gang batteriet lades, kan det interne oppladbare batteriet være utslitt. Rådfør deg med servicesenteret ditt.

Hint

- For å stille dato og klokkeslett eller geografisk plassering igjen, etter at dato- og tidsinnstillingen er avsluttet, må du velge MENU →  (Oppsett) → [Dato/tid-innst.] eller [Områdeinnstilling].

Merknad

- Hvis innstillingen av dato og klokkeslett avbrytes halvveis, vises innstillingsskjermen for dato og klokkeslett hver gang du slår på kameraet.

Beslektet emne

- [Dato/tid-innst.](#)



- Områdeinnstilling
- Bruke kontrollhjulet



4-745-589-21(1) Copyright 2018 Sony Corporation

Digitalt stillkamera
DSC-WX800

Kameraveiviser

[Kameraveiviser] viser beskrivelser av MENU-elementer, Fn (funksjonselementer) og innstillinger.

Tilordne funksjonen [Kameraveiviser] til den ønskede tasten på forhånd ved hjelp av [ Tilp. knapp] eller [ Tilp. knapp].

1 MENU →  2 (Kamera- innstillinger2) → [ Tilp. knapp] eller [ Tilp. knapp] → ønsket tast, tilordne deretter [Kameraveiviser]-funksjonen til tasten.

- [Kameraveiviser]-funksjonen kan ikke tilordnes til alle taster.

2 Velg det MENU- eller Fn-elementet du vil se beskrivelser av, og trykk deretter på den knappen som [Kameraveiviser]-funksjonen er tilordnet til.

Beskrivelsene av elementet vises.

Beslektet emne

- [Tilp. knapp \(stillbilde/film/avspilling\)](#)

Ta stillbilder

- 1 Velg ønsket opptaksmodus ved å dreie på modusvelgeren.

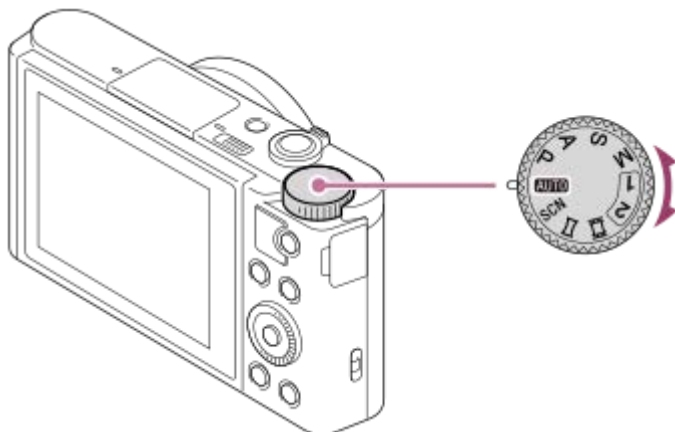

- 2 Still inn vinkelen på skjermen og hold kameraet.

- 3 Du kan forstørre bilder ved hjelp av W/T (zoomespaken) under fotografering.

- 4 Trykk lukkerknappen halvveis ned for å fokusere.

Når bildet er i fokus, høres en pipetone, og indikatoren (●) tennes.

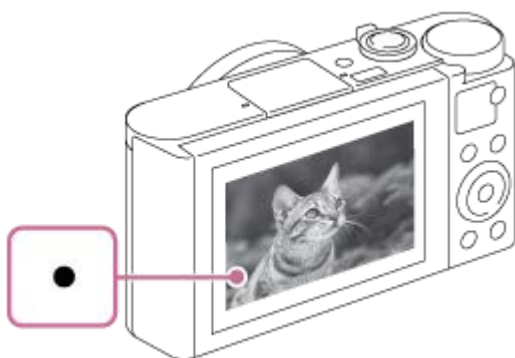

- Den korteste opptaksavstanden er ca. 5 cm (W), 250 cm (T) (fra objektivet).

- 5 Trykk lukkerknappen helt ned.

Tar bilder med fokus låst på det ønskede motivet (fokuslås)

Tar bilder med fokus låst på det ønskede motivet.

1. Plasser motivet innenfor AF-området og trykk lukkerknappen halvveis ned.



Fokus er låst.

- Hvis det er vanskelig å fokusere på det ønskede motivet, må du stille inn [Fokusområde] på [Midten] eller [Fleksibelt punkt].

2. Hold lukkerknappen halvveis nede, og plasser motivet tilbake i den opprinnelige posisjonen for å komponere bildet på nytt.



3. Trykk lukkerknappen helt ned for å ta bildet.

Hint

- Hvis produktet ikke kan fokusere automatisk, vil fokusindikatoren blinke, og pipelyden høres ikke. Du må enten komponere bildet på nytt eller endre fokusinnstillingen.
- Etter opptak vises det et ikon som indikerer at det skrives data. Du må ikke ta ut minnekortet mens dette ikonet vises.

Beslektet emne

- [Liste over modusvelgerfunksjoner](#)
- [Zoom](#)
- [Spille av stillbilder](#)
- [Autovisning](#)
- [Fokusområde](#)

Digitalt stillkamera
DSC-WX800

Fokusområde

Velger fokusområdet. Bruk denne funksjonen når det er vanskelig å fokusere ordentlig i autofokusmodus.

1 MENU →  1 (Kamera- innstillinger1) → [Fokusområde] → ønsket innstilling.

Menyelementdetaljer

 **Vidt :**

Fokuserer på et motiv som automatisk dekker hele skjermområdet. Når du trykker lukkerknappen halvveis ned i opptaksmodus for stillbilder, vises en grønn ramme rundt området som er i fokus.

 **Midten :**

Fokuserer automatisk på et motiv midt i bildet. Brukes sammen med fokuslåsfunksjonen for å skape den komposisjonen du er ute etter.

 **Fleksibelt punkt :**

Gir deg muligheten til å flytte fokusrammen til en hvilken som helst del av skjermbildet og fokusere på et svært lite motiv innenfor et begrenset område.

På opptaksskjermen for fleksibelt punkt kan du endre størrelsen på fokusrammen ved å dreie kontrollhjulet.

 **Utvidet fleks. punkt :**

Hvis produktet ikke kan fokusere på et enkelt valgt punkt, bruker det fokuspunktene rundt det fleksible punktet som andreprioritetsområde for å oppnå fokus.

Flytte fokusområdet

- Hvis [Fokusområde] er stilt inn på [Fleksibelt punkt] eller [Utvidet fleks. punkt], og du trykker på den knappen som [Fokusstandard] er tilordnet til, kan du fotografere mens du flytter fokusrammen ved hjelp av øvre/nedre/venstre/høyre side av kontrollhjulet. Hvis du vil tilbakestille fokusrammen til midten av skjermen, trykker du på **C/**  -knappen mens du flytter rammen. For å endre opptaksinnstillingene med kontrollhjulet må du trykke på den knappen [Fokusstandard] er tilordnet til.
- Du kan flytte fokuseringsrammen raskt ved å berøre og dra den på skjermen. Still inn [Berøringsbetjening] på [På] på forhånd.

Merknad





- [Fokusområde] er låst på [Vidt] i følgende situasjoner:
 - [Intelligent Auto]
 - [Fremragende auto]
 - [Scenevalg]
 - I smilutløsermodus
- Fokusområdet vil kanskje ikke lyse opp når du fotografere med kontinuerlig fremtrekk, eller når lukkerknappen trykkes helt ned med en gang.
- Du kan ikke utføre funksjoner som er tilordnet kontrollhjulet eller den egendefinerte knappen mens du flytter fokusrammen.

Beslektet emne

- [Berøringsbetjening](#)

Fokusstandard

Hvis du tilordner [Fokusstandard] til den ønskede tilpassede tasten, kan du hente opp nyttige funksjoner som f.eks. å flytte fokuseringsrammen raskt osv., avhengig av fokusområdeinnstillingene.

- 1 MENU →  2 (Kamera- innstillinger2) → [ Tilp. knapp] → ønsket tast, tilordne deretter [Fokusstandard]-funksjonen til tasten.**
 - For å bruke funksjonen [Fokusstandard] under filmopptak velger du MENU →  2 (Kamera- innstillinger2) → [ Tilp. knapp] → ønsket knapp, og tilordner deretter [Fokusstandard] til tasten.
- 2 Trykk på den tasten som [Fokusstandard] er tilordnet til.**
 - Hva du kan gjøre ved å trykke på tasten, varierer med innstillingene for [Fokusområde] og [Måls.-AF m. senterk.].

Når [Fokusområde] er stilt inn på [Fleksibelt punkt] eller [Utvidet fleks. punkt]:

Trykk på tasten flytter posisjonen til fokusrammen med øvre/nedre/venstre/høyre side av kontrollhjulet.

Når [Fokusområde] er stilt inn på [Vidt] eller [Midten]:

- Når [Måls.-AF m. senterk.] er stilt inn på [På], aktiveres [Måls.-AF m. senterk.] med et trykk på tasten. Kameraet registrerer motivet som er plassert i midten av skjermen og begynner å spore det når du trykke på midten av kontrollhjulet. Hvis du trykker på trykker på tasten mens motivet spores, vil springen avbrytes.

Merknad

- Du kan ikke stille inn funksjonen [Fokusstandard] på [Venstre knapp] eller [Høyre knapp].



Beslektet emne

- [Tilp. knapp \(stillbilde/film/avspilling\)](#)
- [Fokusområde](#)
- [Måls.-AF m. senterk.](#)

Digitalt stillkamera
DSC-WX800

Øye-AF

Kameraet fokuserer på motivets øyne mens knappen holdes nede.

- 1 **MENU** →  2 (Kamera- innstillinger2) → [ Tilp. knapp] → ønsket tast, tilordne deretter [Øye-AF]-funksjonen til tasten.
- 2 Rett kameraet mot personens ansikt, og trykk på knappen du har tilordnet [Øye-AF]-funksjonen til.
- 3 Trykk på lukkerknappen mens du trykker på knappen.

Hint

- Når kameraet fokuserer på øynene, vises en gjenkjenningsramme over øynene. Gjenkjenningsrammen over øynene blir til ansiktsregistreringsrammen etter en viss tid. [Øye-AF] forblir imidlertid aktiv. Kameraet fortsetter å spore øynene med mindre avstanden til motivet endrer seg.

Merknad

- Avhengig av forholdene er det ikke sikkert at kameraet klarer å fokusere på øynene. I slike tilfeller registrerer kameraet et ansikt og fokuserer på dette.
- Hvis kameraet ikke gjenkjenner ansiktet til en person, kan du ikke bruke [Øye-AF].
- Funksjonen [Øye-AF] fungerer kanskje ikke spesielt godt i følgende situasjoner:
 - Når en person har på seg solbriller.
 - Når øynene dekkes til av hår.
 - Under forhold med lite lys eller med motlys.
 - Når øynene er lukket.
 - Når personen er i skyggen.
 - Når personen ikke er i fokus.
 - Når personen er i for sterk bevegelse.
- Hvis personen er i for sterk bevegelse, vil kanskje ikke gjenkjenningsrammen vises korrekt over vedkommendes øyne.
- Når modusvelgeren er stilt inn på  (Film), eller under filmopptak, er [Øye-AF] ikke tilgjengelig.

Beslektet emne

- [Tilp. knapp \(stillbilde/film/avspilling\)](#)
- [Innst. ansiktspri. i AF](#)

Digitalt stillkamera
DSC-WX800

Innst. ansiktspri. i AF

Stiller inn om kameraet fokuserer på registrerte ansikter med høyere prioritet i modusen for automatisk fokus.

1 MENU →  (Kamera- innstillinger1) → [Innst. ansiktspri. i AF] → [Ansiktspri. i AF] → ønsket innstilling.

Menyelementdetaljer

På:

Kameraet fokuserer på registrerte ansikter med høyere prioritet.

Av:

Kameraet fokuserer uten ansiktsregistrering.

Vis ansiktsrammer

Stiller inn om rammen for ansiktsregistrering skal vises eller ikke, når [Ansiktspri. i AF] er stilt inn på [På].

1. MENU →  (Kamera- innstillinger1) → [Innst. ansiktspri. i AF] → [Vis ansiktsrammer] → ønsket innstilling.

På:

Viser ansiktsregistreringsrammen når [Ansiktspri. i AF] er stilt inn på [På].

Av:

Viser ikke ansiktsregistreringsrammen.

Ansiktsgjenkjenningsramme

- Når produktet gjenkjenner et ansikt, vises den grå ansiktsgjenkjenningsrammen. Hvis produktet fastslår at autofokus er aktivert, blir ansiktsgjenkjenningsrammen hvit.
- I tilfelle du har registrert prioritert rekkefølge for de ulike ansiktene ved hjelp av [Ansiktregistrering], velger produktet automatisk det høyest prioriterte ansiktet, og ansiktsgjenkjenningsrammen over dette ansiktet blir hvit. Ansiktsgjenkjenningsrammene til de andre registrerte ansiktene blir rødilla.



Hint

- Når [Innst. ansiktspri. i AF] er stilt inn på [På], vises det en registreringsramme over øynene når kameraet fokuserer på øynene. Rammen som vises over øynene, forsvinner etter en viss tid.

Merknad

- Du kan ikke bruke ansiktsregistreringsfunksjonen sammen med følgende funksjoner:
 - Andre zoomefunksjoner enn den optiske zoomen
 - [Panoramafotografer.]
 - [Posterisering] under [Bildeeffekt]

- [Landskap], [Nattscene], [Solnedgang], [Kjæledyr], [Gourmet] eller [Fyrverkeri] under [Scenevalg]
- Filmopptak der [ Opptaksinnst.] er stilt inn på [120p] / [100p].

- Ansiktene til opptil 8 personer kan registreres.
- Selv om [Vis ansiktsrammer] er stilt inn på [Av] vises det en grønn fokusramme over ansikter som er i fokus.
- Når opptaksmodus er stilt inn på [Intelligent Auto] eller [Fremragende auto], stilles [Ansiktspri. i AF] til [På].
- Under visse forhold vil produktet kanskje ikke gjenkjenne noen av ansiktene, eller feilaktig oppfatte andre gjenstander som ansikter.

Beslektet emne

- [Ansiktregistrering \(Ny registrering\)](#)
- [Ansiktregistrering \(Rekkefølgeendring\)](#)

4-745-589-21(1) Copyright 2018 Sony Corporation

Måls.-AF m. senterk.

Når du trykker på midten av kontrollhjulet, oppdager kameraet motivet midt på skjermen og fortsetter å følge motivet.

1 MENU →  1 (Kamera- innstillinger1) → [Måls.-AF m. senterk.] → [På].

2 Juster målrammen (A) over motivet og trykk på midten av kontrollhjulet.

- Trykk på midten igjen for å stoppe sporingen.

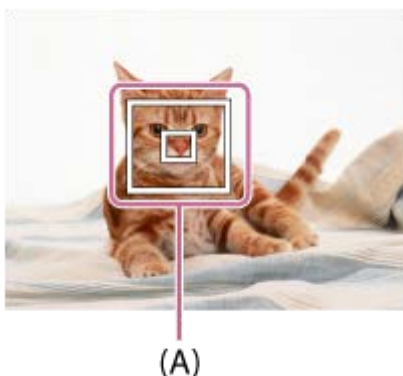



3 Trykk lukkerknappen helt ned for å ta bildet.

Hint

- Hvis du tilordner [Fokusstandard]funksjonen til ønsket tast, kan du aktivere [Måls.-AF m. senterk.] eller finne igjen motivet ved å trykke på tasten når [Fokusområde] er stilt inn på [Vidt] eller [Midten].
- Du kan velge motivet som skal spores, ved hjelp av berøringsoperasjoner. Still inn [Berøringsbetjening] på [På]. Velg deretter MENU →  2 (Kamera- innstillinger2) → [Berøringsbet.-funksj.] → [Berøringsfokus].

Merknad

- Funksjonen [Måls.-AF m. senterk.] fungerer kanskje ikke spesielt godt i følgende situasjoner:
 - Motivets beveger seg for raskt.
 - Motivets er for lite eller for stort.
 - Når kontrasten mellom motivet og bakgrunnen er dårlig.
 - Det er for mørkt.
 - Lyset i omgivelsene endres.
- Målsøking-AF fungerer ikke i følgende situasjoner:
 - [Panoramafotografer.]
 - Når [Scenevalg] er stilt inn på [Håndh. kam. i halvlys], [Bildestabilisering] eller [Fyrverkeri].
 - Ved bruk av den digitale zoomen
 - Når opptaksmodus er stilt inn på Film, og [ SteadyShot] er stilt inn på [Intelligent aktiv].
 - Når du tar opp film med [ Opptaksinnst.] stilt inn på [120p]/[100p]

Beslektet emne

- [Fokusstandard](#)

Digitalt stillkamera
DSC-WX800

Pre-AF (stillbilde)

Produkt justerer automatisk fokus før du trykker lukkerknappen halvveis ned. Det kan hende at skjermen rister under fokusering.

1 MENU →  1 (Kamera- innstillinger1) → [ Pre-AF] → ønsket innstilling.

Menyelementdetaljer

På:

Justerer fokus før du trykker lukkerknappen halvveis ned.

Av:

Justerer ikke fokus før du holder lukkerknappen halvveis nede.

Digitalt stillkamera
DSC-WX800

AF-lys (stillbilde)

AF-lyset gir utfyllende belysning for å forenkle fokusering på et motiv i mørke omgivelser. På den tiden som går fra du trykker lukkerknappen halvveis ned og til fokus låses, tennes AF-lyset slik at kameraet enkelt skal kunne fokusere.

1 MENU →  (Kamera- innstillinger1) → [ AF-lys] → ønsket innstilling.

Menyelementdetaljer

Auto:

AF-lyset tennes automatisk i mørke omgivelser.

Av:

Bruker ikke AF-lyset.



Merknad

- Du kan ikke bruke [ AF-lys] i følgende situasjoner:
 - I filmmodus
 - Panoramafotografer.
 - Når [Scenevalg] er stilt inn på følgende moduser:
 - [Landskap]
 - [Nattscene]
 - [Kjæledyr]
 - [Fyrverkeri]
- AF-lyset er meget sterkt. Selv om dette ikke utgjør noen helsefare, bør du ikke se direkte inn i AF-lyset på kort hold.

Digitalt stillkamera
DSC-WX800

Bruksmodus

Velg den passende modusen for motivet, som for eksempel enkeltbildemodus, kontinuerlig fremtrekk eller nivåtrinnfotografering.

- 1 Velg  /  (Bruksmodus) på kontrollhjulet → ønsket innstilling.
 - Du kan også stille inn bruksmodusen ved å velge MENU →  1 (Kamera- innstillinger1) → [Bruksmodus].
- 2 Velg den ønskede modusen ved å trykke på høyre eller venstre side av kontrollhjulet.

Menyelementdetaljer

Enkeltbilde:

Normal opptaksmodus.

Seriebilder:

Tar bilder kontinuerlig mens du trykker på og holder lukkerknappen nede.

HastPri. Seriebilder:

Tar bilder kontinuerlig med høy hastighet mens du trykker og holder nede lukkerknappen.

Selvutløser:

Tar et bilde ved hjelp av selvutløseren et angitt antall sekunder etter at utløserknappen ble trykket.

Selvutl. (seriebilde):

Tar et angitt antall bilder ved hjelp av selvutløseren et angitt antall sekunder etter at utløserknappen ble trykket.

BRK C Kontin. nivåtrinn:

Tar bilder mens du holder lukkerknappen nede, hvert bilde med litt forskjellig eksponeringsgrad.

BRK S Enkelt nivåtrinn:

Tar et angitt antall bilder, ett etter ett, hvert med forskjellig eksponeringsgrad.

BRK WB HB-nivåtrinn:

Tar tre bilder totalt, hvert med en annen fargetone, i samsvar med de valgte innstillingene for hvitbalanse, fargetemperatur og fargefilter.

BRK DRO DRO nivåtrinn:

Tar tre bilder totalt, hvert av dem med et annet nivå for dynamisk områdeoptimaliserer.



Beslektet emne

- [Seriebilder](#)
- [HastPri. Seriebilder](#)
- [Selvutløser](#)
- [Selvutl. \(seriebilde\)](#)
- [Kontin. nivåtrinn](#)
- [Enkelt nivåtrinn](#)
- [HB-nivåtrinn](#)
- [DRO nivåtrinn](#)

Digitalt stillkamera
DSC-WX800

Seriebilder

Tar bilder kontinuerlig mens du trykker på og holder lukkerknappen nede.

1 Velg  /  (Bruksmodus) på kontrollhjulet → [Seriebilder].

- Du kan også stille inn kontinuerlig fotografering ved å velge MENU →  1 (Kamera- innstillinger1) → [Bruksmodus].

Hint

- Fokus, eksponering og hvitbalanse er låst til verdiene i det første bildet.

Merknad

- Kontinuerlig fotografering er ikke tilgjengelig i følgende situasjoner:
 - Opptaksmodus er stilt inn på [Panoramafotografer].
 - [Bildeeffekt] er stilt inn på en av følgende:[Mykt fokus] [HDR-maleri] [Fulltone Mono] [Miniatyr] [Vannfarge] [Illustrasjon]
 - [DRO/Auto HDR] er stilt inn på[Auto HDR].
 - [ISO] er stilt inn på[Flerbilde-NR].
 - [Smilutløser] brukes.

Digitalt stillkamera
DSC-WX800

HastPri. Seriebilder

Kameraet fortsetter å filme så lenge lukkerknappen er trykket. Du kan fotografere kontinuerlig med en frekvens som er høyere enn frekvensen ved [Seriebilder].

1 Trykk på  /  (Bruksmodus) på kontrollhjulet → [HastPri. Seriebilder].

- Du kan også stille inn bruksmodusen ved å velge MENU →  1 (Kamera- innstillinger1) → [Bruksmodus].

Merknad

- Under kontinuerlig fremtrekk vises hvert enkelt bilde omgående, innimellom fotograferingen.
- Kontinuerlig fotografering er ikke tilgjengelig i følgende situasjoner:
 - Opptaksmodus er stilt inn på [Panoramafotografer.].
 - [Bildeeffekt] er stilt inn på [Mykt fokus], [HDR-maleri], [Fulltone Mono], [Miniatyr], [Vannfarge], eller [Illustrasjon].
 - [DRO/Auto HDR] er stilt inn på [Auto HDR].
 - [ISO] er stilt inn på [Flerbilde-NR].
 - [Smilutløser] brukes.

Hint

- Fokus, eksponering og hvitbalanse er låst til verdiene i det første bildet.

Digitalt stillkamera
DSC-WX800

Selvutløser

Tar et bilde ved hjelp av selvutløseren et angitt antall sekunder etter at utløserknappen ble trykket. Bruk selvutløseren for 5 sekunder / 10 sekunder når du selv skal være med på bildet, og bruk 2 sekunders selvutløseren for å redusere kamerarystelser som kan oppstå når du trykker på lukkerknappen.

- 1 Trykk på  /  (Bruksmodus) på kontrollhjulet → [Selvutløser].**
 - Du kan også stille inn bruksmodusen ved å velge MENU →  1 (Kamera- innstillinger1) → [Bruksmodus].
- 2 Velg den ønskede modusen ved å trykke på høyre eller venstre side av kontrollhjulet.**
- 3 Juster fokus og ta bildet.**

Selvutløserlampen blinker, en pipelyd høres og det tas et bilde etter at det innstilte antall sekunder er omme.

Menyelementdetaljer







Modusen avgjør antall sekunder fra lukkerknappen trykkes til bildet blir tatt.

 10 Selvutløser: 10 s

 5 Selvutløser: 5 s.

 2 Selvutløser: 2 s

Hint

- Trykk på lukkerknappen igjen, eller trykk på  /  på kontrollhjulet for å stoppe selvutløseren.
- Trykk på  /  på kontrollhjulet og velg  (Enkeltbilde) for å avbryte selvutløseren.
- Still inn [Lydsignaler] på [Av] for å slå av pipelyden mens selvutløseren teller ned.
- For å bruke selvutløseren i nivåtrinnsmodus må du velge nivåtrinnsmodus under bruksmodus, og deretter velge MENU →  1 (Kamera- innstillinger1) → [Nivåtrinnsinnst.] → [Selvutl. under nivåtr.].

Merknad

- Selvutløseren er ikke tilgjengelig i følgende situasjoner:
 - Opptaksmodus er stilt inn på [Panoramafotografer.].
 - [Smilutløser]

Beslektet emne

- [Lydsignaler](#)

Digitalt stillkamera
DSC-WX800

Selvutl. (seriebilder)

Tar et angitt antall bilder ved hjelp av selvutløseren et angitt antall sekunder etter at utløserknappen ble trykket. Du kan velge det beste av flere bilder.

1 Trykk på  /  (Bruksmodus) på kontrollhjulet → [Selvutl. (seriebilder)].

- Du kan også stille inn bruksmodusen ved å velge MENU →  1 (Kamera- innstillinger1) → [Bruksmodus].

2 Velg den ønskede modusen ved å trykke på høyre eller venstre side av kontrollhjulet.

3 Juster fokus og ta bildet.

Selvutløserlampen blinker, det utløses en pipelyd, og det tas et bilde etter at det innstilte antall sekunder er omme. Det innstilte antallet bilder tas kontinuerlig.

Menyelementdetaljer

For eksempel vil det tas tre bilder 10 sekunder etter at lukkerknappen er trykket, hvis [Selvutløser (serieb.): 10 s. 3 bild.] er valgt.

 **Selvutløser (serieb.): 10 s. 3 bild.**

 **Selvutløser (serieb.): 10 s. 5 bild.**





 **Selvutløser (serieb.): 5 s. 3 bilder**

 **Selvutløser (serieb.): 5 s. 5 bilder**

 **Selvutløser (serieb.): 2 s. 3 bilder**

 **Selvutløser (serieb.): 2 s. 5 bilder**

Hint

- Trykk på lukkerknappen igjen, eller trykk på  /  på kontrollhjulet for å stoppe selvutløseren.
- Trykk på  /  på kontrollhjulet og velg  (Enkeltbilde) for å avbryte selvutløseren.

Digitalt stillkamera
DSC-WX800

Kontin. nivåtrinn

Tar flere bilder mens eksponeringen automatisk endres fra basisnivået til mørkere og deretter til lysere. Etter opptak kan du velge bildet du foretrekker.

1 Trykk på  (Bruksmodus) på kontrollhjulet → [Kontin. nivåtrinn].

- Du kan også stille inn bruksmodusen ved å velge MENU →  1 (Kamera- innstillinger1) → [Bruksmodus].

2 Velg den ønskede modusen ved å trykke på høyre eller venstre side av kontrollhjulet.

3 Juster fokus og ta bildet.

- Den grunnleggende eksponeringen er innstilt for det første bildet.
- Fortsett å trykke og holde lukkerknappen nede, inntil nivåtrinnfotograferingen er avsluttet.

Menyelementdetaljer

Kameraet tar for eksempel til sammen tre bilder kontinuerlig med en eksponeringsverdi som er forskjøvet med pluss eller minus 0,3 EV når [Kontin. nivåtrinn: 0,3EV 3 bilder] er valgt.

Merknad

- Det siste bildet vises i autovisningen.
- Når [ISO AUTO] er valgt i modusen [Man. Eksponering], kan du endre eksponeringen ved å justere ISO-verdien. Hvis det velges en annen innstilling enn [ISO AUTO], endres innstillingen ved å justere lukkerhastigheten.
- Når du bruker eksponeringskompensering, blir eksponeringen forskjøvet på grunnlag av kompenserverdien.
- Nivåtrinnfotografering er ikke tilgjengelig i følgende opptaksmodi:
 - [Intelligent Auto]
 - [Fremragende auto]
 - [Scenevalg]
 - [Panoramafotografer.]
- Når blitsen utløses, velges nivåtrinn med blits, hvilket endrer mengden blitslys selv om [Kontin. nivåtrinn] er valgt. Trykk på lukkerknappen for hvert bilde.

Beslektet emne



- [Nivåtrinninnst.](#)
- [Indikator under nivåtrinnfotografering](#)

Digitalt stillkamera
DSC-WX800

Enkelt nivåtrinn

Tar flere bilder mens eksponeringen automatisk endres fra basisnivået til mørkere og deretter til lysere. Etter opptak kan du velge bildet du foretrekker.

Siden det tas et bilde hver gang du trykker på lukkerknappen, kan du justere fokus eller komposisjonen for hvert bilde.

- 1 Velg  (Bruksmodus) på kontrollhjulet → [Enkelt nivåtrinn].**
 - Du kan også stille inn bruksmodusen ved å velge MENU →  1 (Kamera- innstillinger1) → [Bruksmodus].
- 2 Velg den ønskede modusen ved å trykke på høyre eller venstre side av kontrollhjulet.**
- 3 Juster fokus og ta bildet.**
 - Trykk på lukkerknappen for hvert bilde.

Menyelementdetaljer

Eksempel: Når [Enkeltvis nivåtrinn: 0,3EV 3 bilder] er valgt, tas det tre bilder ett etter ett der eksponeringsverdien er forskjøvet opp og ned i trinn på 0,3 EV.

Merknad

- Når [ISO AUTO] er valgt i modusen [Man. Eksponering], kan du endre eksponeringen ved å justere ISO-verdien. Hvis det velges en annen innstilling enn [ISO AUTO], endres innstillingen ved å justere lukkerhastigheten.
- Når du bruker eksponeringskompensering, blir eksponeringen forskjøvet på grunnlag av kompenseringsverdien.
- Nivåtrinnfotografering er ikke tilgjengelig i følgende opptaksmodi:
 - [Intelligent Auto]
 - [Fremragende auto]
 - [Scenevalg]
 - [Panoramafotografer.]

Beslektet emne

- [Nivåtrinninnst.](#)
- [Indikator under nivåtrinnfotografering](#)

Digitalt stillkamera
DSC-WX800

Indikator under nivåtrinnfotografering

På [Vis alle info.] eller [Histogram] skjermen kan du bruke nivåtrinnindikatoren for å bekrefte innstillingene for nivåtrinnfotografering.

Nivåtrinn for lokalt lys*

3 bilder forskjøvet med 0,3 EV-trinn
Eksponeeringskompensering $\pm 0,0$ EV



Nivåtrinn med blits

3 bilder forskjøvet med 0,7 EV-trinn
Blitskompensering -1,0 EV

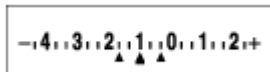

* Lokalt lys: Et generisk uttrykk for lys som ikke er blitslys, f.eks. nøytralt lys, lyspærelys eller fluorescerende lys. Mens blitslyset blinker et øyeblikk, er lokalt lys konstant, så denne typen lys kalles "lokalt lys" eller "omgivelseslys".



Merknad

- Ved nivåtrinnfotografering vises indikatorer lik det antall bilder som skal tas, over/under nivåtrinnindikatoren.
- Når du begynner med enkeltvis nivåtrinnfotografering, vil indikatorene forsvinne én etter én ettersom kameraet tar bildene.

Digitalt stillkamera
DSC-WX800

HB-nivåtrinn

Tar tre bilder totalt, hvert med en annen fargetone, i samsvar med de valgte innstillingene for hvitbalanse, fargetemperatur og fargefilter.

- 1 Velg  (Bruksmodus) på kontrollhjulet → [HB-nivåtrinn].
 - Du kan også stille inn bruksmodusen ved å velge MENU →  1 (Kamera- innstillinger1) → [Bruksmodus].
- 2 Velg den ønskede modusen ved å trykke på høyre eller venstre side av kontrollhjulet.
- 3 Juster fokus og ta bildet.

Menyelementdetaljer

 Hvitballanse nivåtrinn: Lo:

Tar opp en serie på tre bilder med små endringer i hvitbalansen (i området 10MK⁻¹*).

 Hvitballanse nivåtrinn: Hi:

Tar opp en serie på tre bilder med store endringer i hvitbalansen (i området 20MK⁻¹*).

* MK⁻¹ er den enheten som angir kapasiteten til fargetemperaturkonverteringsfiltre og angir verdien i "mired".

Merknad

- Det siste bildet vises i autovisningen.



Beslektet emne

- [Nivåtrinninnst.](#)

Digitalt stillkamera
DSC-WX800

DRO nivåtrinn

Du kan ta tre bilder totalt, hvert av dem med et annet nivå for dynamisk områdeoptimaliserer.

- 1 Velg  /  (Bruksmodus) på kontrollhjulet → [DRO nivåtrinn].**
 - Du kan også stille inn bruksmodusen ved å velge MENU →  1 (Kamera- innstillinger1) → [Bruksmodus].
- 2 Velg den ønskede modusen ved å trykke på høyre eller venstre side av kontrollhjulet.**
- 3 Juster fokus og ta bildet.**

Menyelementdetaljer

 **DRO nivåtrinn: Lo:**

Tar opp en serie på tre bilder med små endringer i verdien for dynamisk områdeoptimaliserer (Lv 1, Lv 2 og Lv 3).

 **DRO nivåtrinn: Hi:**

Tar opp en serie på tre bilder med store endringer i verdien for dynamisk områdeoptimaliserer (Lv 1, Lv 3 og Lv 5).

Merknad

- Det siste bildet vises i autovisningen.





Beslektet emne

- [Nivåtrinninnst.](#)

Digitalt stillkamera
DSC-WX800

Nivåtrinnst.

Du kan stille inn selvutløseren i nivåtrinnmodus, og rekkefølgen ved fotografering med eksponeringsnivåtrinn og hvitbalansenivåtrinn.

- 1 Velg  /  (Bruksmodus) på kontrollhjulet → velg modusen nivåtrinnfotografering.
 - Du kan også stille inn bruksmodusen ved å velge MENU →  1 (Kamera- innstillinger1) → [Bruksmodus].
- 2 MENU →  1 (Kamera- innstillinger1) → [Nivåtrinnst.] → ønsket innstilling

Menyelementdetaljer

Selvutl. under nivåtr.:

Stiller inn om du skal bruke selvutløser ved nivåtrinnfotografering. Stiller også inn antall sekunder til lukkeren utløses ved bruk av selvutløseren.

(OFF/2 sek./5 sek./10 sek.)

Nivåtr.-rekkef.:

Stiller inn rekkefølgen ved fotografering med eksponeringsnivåtrinn og hvitbalansenivåtrinn.

(0→→+/-→0→+)

Beslektet emne

- [Kontin. nivåtrinn](#)
- [Enkelt nivåtrinn](#)
- [HB-nivåtrinn](#)
- [DRO nivåtrinn](#)

Digitalt stillkamera
DSC-WX800

Selvportrett/-utløser

Du kan endre vinkelen på skjermen og ta bilder mens du følger med på skjermen.

1 MENU →  1 (Kamera- innstillinger1) → [Selvportrett/-utløser] → [På].

2 Vipp skjermen ca. 180° oppover, og rett deretter objektivet mot deg selv.

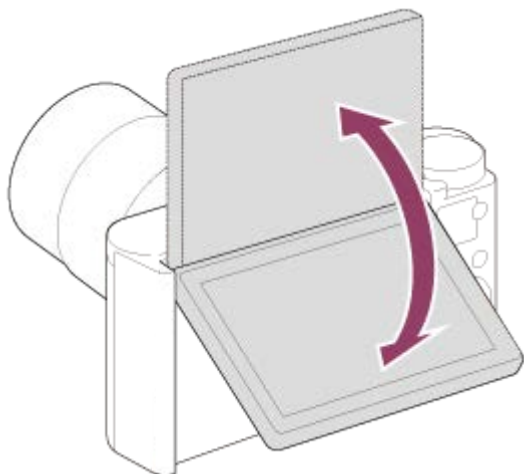

3 Trykk på lukkerknappen.

Produktet starter selvutløseren etter tre sekunder.

Hint

- Hvis du vil bruke en annen bruksmodus enn 3 sekunders selvutløsermodus, må du først stille inn [Selvportrett/-utløser] på [Av], og deretter vippe skjermen ca. 180 grader oppover.

Digitalt stillkamera
DSC-WX800

Berøringsbetjening

Stiller inn om berøringsoperasjoner skal aktiveres på skjermen, eller ikke.

1 MENU →  (Oppsett) → [Berøringsbetjening] → ønsket innstilling.

Menyelementdetaljer

På:

Aktiverer berøringsoperasjoner.

Av:

Deaktiverer berøringsoperasjoner.

Beslektet emne

- [Berøringsbet.-funksj.: Berøringsutløser](#)
- [Berøringsbet.-funksj.: Berøringsfokus](#)

Digitalt stillkamera
DSC-WX800

Berøringsbet.-funksj.: Berøringsutløser

Kameraet fokuserer automatisk på det punktet du berører, og tar et stillbilde.
Still inn MENU →  (Oppsett) → [Berøringsbetjening] til [På] på forhånd.

1 Velg MENU → 2 (Kamera- innstillinger2) → [Berøringsbet.-funksj.] → [Berøringsutløser].

2 Berør -ikonet på skjermen mens opptaksskjermen vises.

Merket på venstre side av ikonet blir oransje.

- Avbryt [Berøringsutløser] ved å berøre -ikonet igjen.

3 Berør det motivet du vil fokusere på.

Det tas et stillbilde når motivet du berørte, er i fokus.

Hint

- Du kan betjene opptaksfunksjonene nedenfor ved å berøre skjermen:
 - Serieopptak med berøringslukkeren
Når [Bruksmodus] er stilt inn på [Seriebilder] eller [HastPri. Seriebilder], kan du ta seriebilder mens du berører skjermen.
 - Tar kontinuerlige nivåtrinnbilder med berøringslukkeren
Produktet tar tre bilder mens eksponeringen automatisk endres fra basisnivået til mørkere og deretter til lysere. Hvis [Bruksmodus] er stilt inn på [Kontin. nivåtrinn], må du fortsette å berøre skjermen inntil opptaket er slutt. Etter at opptaket er avsluttet, kan du velge det bildet du foretrekker.

Merknad

- [Berøringsutløser]-funksjonen er ikke tilgjengelig i følgende situasjoner:
 - Når opptaksmodus er stilt inn på [Film].
 - Når opptaksmodus er stilt inn på [Panoramafotografer.].
 - Under [Smilutløser]-modus
 - Når [Fokusområde] er [Fleksibelt punkt]
 - Når [Fokusområde] er [Utvidet fleks. punkt]
 - Mens du bruker den digitale zoomen
 - Mens du bruker [ Klart bilde-zoom]

Beslektet emne

- [Berøringsbetjening](#)

Digitalt stillkamera
DSC-WX800



Berøringsbet.-funksj.: Berøringsfokus

Du kan velge den delen av motivet det skal fokuseres på, med berøringsoperasjoner i stillbilde- og filmopptaksmodus. Velg MENU →  (Oppsett) → [Berøringsbetjening] → [På] på forhånd.

1 MENU → 2 (Kamera- innstillinger2) → [Berøringsbet.-funksj.] → [Berøringsfokus].



Spesifisere den posisjonen du vil fokusere på i stillbildemodus

Du kan fokusere på den ønskede posisjonen ved å berøre skjermen.

1. Velg et annet [Fokusområde] enn [Fleksibelt punkt] eller [Utvidet fleks. punkt].
2. MENU → 1 (Kamera- innstillinger1) → [Måls.-AF m. senterk.] → [Av].
3. Berør skjermen.
 - Berør motivet du vil fokusere på.
 - Når lukkerknappen trykkes halvveis ned, fokuserer på fokuseringsrammen. Trykk lukkerknappen helt ned for å ta bilder.
 - For å avbryte fokusering med berøringsoperasjoner må du berøre  eller trykke på midten av kontrollhjulet.

Spesifisere den posisjonen du vil fokusere på i filmopptaksmodus (punktfokusering)

Kameraet vil fokusere på det berørte motivet.

1. Velg et annet [Fokusområde] enn [Fleksibelt punkt] eller [Utvidet fleks. punkt].
2. MENU → 1 (Kamera- innstillinger1) → [Måls.-AF m. senterk.] → [Av].
3. Berør det motivet du vil fokusere på før eller under opptaket.
 - For å avbryte punktfokusering må du berøre  eller trykke på midten av kontrollhjulet.

Hint

- I tillegg til berøringsfokusfunksjonen er berøringsoperasjoner som nedenstående også tilgjengelige.
 - Når [Fokusområde] er stilt inn på [Fleksibelt punkt] eller [Utvidet fleks. punkt], kan fokuseringsrammen flyttes ved hjelp av berøringsoperasjoner.

Merknad

- Berøringsfokusfunksjonen er ikke tilgjengelig i følgende situasjoner:
 - Når opptaksmodus er stilt inn på [Panoramafotografer.].
 - Ved bruk av den digitale zoomen



Beslektet emne

- [Berøringsbetjening](#)

Digitalt stillkamera
DSC-WX800

JPEG-bildestr. (stillbilde)

Jo større bildestørrelsen er, desto flere detaljer vil reproduseres når bildet skrives ut på papir i stort format. Jo mindre bildestørrelsen er, desto flere bilder kan lagres.

1 MENU →  1 (Kamera- innstillinger1) → [ JPEG-bildestr.] → ønsket innstilling.

Menyelementdetaljer

Når [ Bildeforhold] er stilt inn på 3:2	
L: 16M	4896×3264 piksler
M: 8.9M	3648×2432 piksler
S: 4.5M	2592×1728 piksler

Når [ Bildeforhold] er stilt inn på 4:3	
L: 18M	4896×3672 piksler
M: 10M	3648×2736 piksler
S: 5.0M	2592×1944 piksler
VGA	640×480 piksler

Når [ Bildeforhold] er stilt inn på 16:9	
L: 13M	4896×2752 piksler
M: 7.5M	3648×2056 piksler
S: 2.1M	1920×1080 piksler

Når [ Bildeforhold] er stilt inn på 1:1	
L: 13M	3664×3664 piksler
M: 7.5M	2736×2736 piksler
S: 3.7M	1920×1920 piksler



Beslektet emne

- [Bildeforhold \(stillbilde\)](#)

Digitalt stillkamera
DSC-WX800

JPEG-kvalitet (stillbilde)

Velger JPEG-bildekvaliteten.

1 MENU →  1 (Kamera- innstillinger1) → [ JPEG-kvalitet] → ønsket innstilling.



Menyelementdetaljer

Ekstra fin/Fin/Standard:

Fordi komprimeringsforholdet øker fra [Ekstra fin] til [Fin] til [Standard], reduseres filstørrelsen i samme rekkefølge. Dette gjør det mulig å lagre flere filer på ett minnekort, men bildekvaliteten vil bli dårligere.

Digitalt stillkamera
DSC-WX800

Bildeforhold (stillbilde)

① MENU →  1 (Kamera- innstillinger1) → [ Bildeforhold] → ønsket innstilling.

Menyelementdetaljer

3:2:

Samme bildeforhold som 35 mm film

4:3:

Et bildeforhold egnet for visning på en TV som ikke støtter HD

16:9:

Et bildeforhold egnet for visning på en TV som støtter HD

1:1:

Det horisontale og vertikale bildeforholdet er likt.

Digitalt stillkamera
DSC-WX800

Panorama: Størrelse

Brukes til å velge størrelsen av panoramabilder. Bildestørrelsen varierer, avhengig av [Panorama: Retning]-innstillingen.

1 MENU →  1 (Kamera- innstillinger1) → [Panorama: Størrelse] → ønsket innstilling.

Menyelementdetaljer

Når [Panorama: Retning] er stilt inn på [Opp] eller [Ned]

Standard: 3872×2160

Vid: 5536×2160

Når [Panorama: Retning] er stilt inn på [Venstre] eller [Høyre]

Standard: 8192×1856

Vid: 12416×1856

Beslektet emne

- [Panoramafotografer.](#)
- [Panorama: Retning](#)

Digitalt stillkamera
DSC-WX800

Panorama: Retning

Brukes til å velge retningen kameraet skal føres i ved panoramafotografering.

1 MENU →  1 (Kamera- innstillinger1) → [Panorama: Retning] → ønsket innstilling.

Menyelementdetaljer

Høyre:

Panorer kameraet fra venstre mot høyre.

Venstre:

Panorer kameraet fra høyre mot venstre.

Opp:

Panorer kameraet nedenfra og opp.

Ned:

Panorer kameraet ovenfra og ned.

Beslektet emne

- [Panoramafotografer.](#)

Liste over modusvelgerfunksjoner

Du kan bytte opptaksmodus i henhold til motivet eller opptakets formål.

1 Drei modusvelgeren for å velge ønsket opptaksmodus.

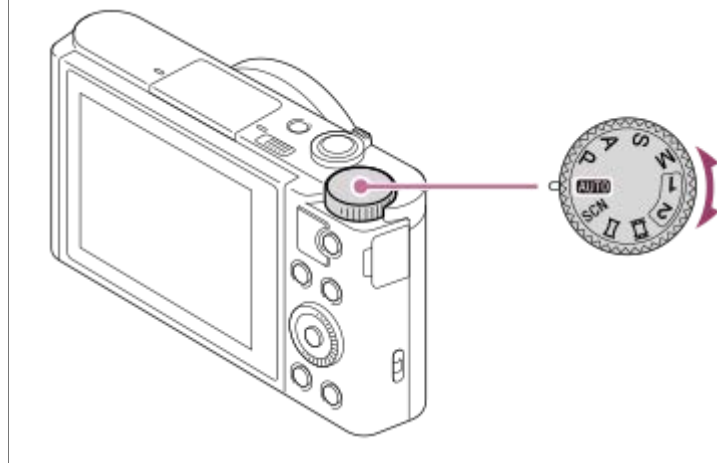

Tilgjengelige funksjoner

AUTO (Auto-modus):

Setter deg i stand til å ta stillbilder av et hvilket som helst motiv med gode resultater, under alle forhold, ved å stille inn de verdiene produktet angir som passende.

P (Program Auto):

Gir deg muligheten til å ta opp med automatisk justering av eksponeringen (både lukkerhastighet og blenderåpning (f-tall)). Du kan også velge ulike innstillinger ved hjelp av menyen.

A (Blenderprioritet):

Setter deg i stand til å justere blenderåpningen og fotografere når du ønsker å gjøre bakgrunnen uklar e.l.

S (Lukkerprioritet):

Gir deg muligheten til å ta bilder av motiv i rask bevegelse, ved manuell justering av lukkerhastigheten.

M (Man. Eksponering):

Gir deg muligheten til å ta stillbilder med ønsket eksponering, ved å justere eksponeringen (både lukkerhastighet og blenderverdi (F-verdi)).

1/2(Hent minne):

Setter deg i stand til å ta et bilde etter at du har hentet opp moduser som ofte brukes, eller forhåndsregistrerte numeriske innstillinger.

[Film] (Film):

Gjør det mulig å endre eksponeringsmodus for filmopptak.

[Panoramafotografer.]

Setter deg i stand til å fotografere et panoramabilde ved å sette sammen bildene.

SCN (Scenevalg):

Gir deg mulighet til å ta bilder med forhåndsinnstillinger som samsvarer med scenen.

Beslektet emne

- [Intelligent Auto](#)
- [Fremragende auto](#)
- [Program Auto](#)
- [Blenderprioritet](#)

- Lukkerprioritet
- Man. Eksponering
- Hent (Kamera- innstillinger1/Kamera- innstillinger2)
- Film: Eksp.-modus
- Panoramafotografer.
- Scenevalg

4-745-589-21(1) Copyright 2018 Sony Corporation

Digitalt stillkamera
DSC-WX800

Intelligent Auto

Kameraet tar bilder med automatisk scenegjenkjenning.

- 1 Still inn modusvelgeren på **AUTO** (Auto-modus).
- 2 MENU →  (Kamera- innstillinger1) → [Auto-modus] → [Intelligent Auto].
- 3 Rett kameraet mot motivet.
Når kameraet gjenkjenner scenen, vises scenegjenkjenningsikonet på skjermen.
A screenshot of the camera's LCD screen. In the top left corner, there is a scene icon consisting of a mountain peak inside a square frame, with the word 'Landskap' (Landscape) written next to it. The rest of the screen shows a landscape photograph of a green field with a line of trees in the distance under a blue sky with white clouds.
- 4 Juster fokus og ta bildet.

Merknad

- Produktet vil ikke gjenkjenne scenen når du tar bilder med andre zoomefunksjoner enn optisk zoom.
- Under visse opptaksforhold vil produktet kanskje ikke gjenkjenne en scene på riktig måte.
- For modusen [Intelligent Auto] stilles de fleste funksjonene inn automatisk, og du kan ikke justere innstillingene selv.

Beslektet emne

- [Skifte automatisk modus \(Auto-modus\)](#)
- [Om scenegjenkjenning](#)
- [Modusratthjelp](#)

Digitalt stillkamera
DSC-WX800

Fremragende auto

Kameraet tar bilder med automatisk scenegjenkjenning. Med denne modusen kan du ta klare bilder av mørke eller bakgrunnsbelyste scener.

For mørke eller bakgrunnsbelyste scener må kameraet kanskje ta flere bilder og generere et sammensatt bilde osv. for å oppnå høyere bildekvalitet enn i Intelligent Auto-modus.

1 Still inn modusvelgeren på **AUTO** (Auto-modus).

2 MENU →  1 (Kamera- innstillinger1) → [Auto-modus] → [Fremragende auto].

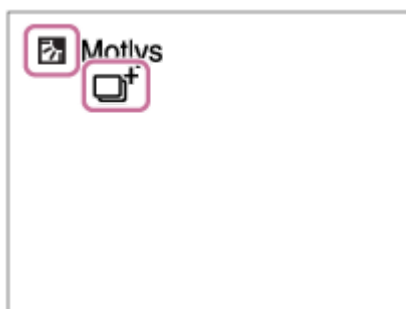

3 Rett kameraet mot motivet.

Når kameraet kjenner igjen en scene, vises ikonet for scenegjenkjenning på skjermen. Ved behov kan også  (overleggsikonet) vises.



4 Juster fokus og ta bildet.

Merknad

- Når produktet brukes til å lage sammensatte bilder, tar opptaksprosessen mer tid enn vanlig. I dette tilfellet vises overleggsikonet , og lukkerlyden høres flere ganger, men bare ett bilde blir tatt.
- Når overleggsikonet  vises, må du passe på å ikke bevege kameraet før alle bildene er tatt.
- Produktet vil ikke gjenkjenne scenen når du tar bilder med andre zoomefunksjoner enn optisk zoom.
- Under visse opptaksforhold vil produktet kanskje ikke gjenkjenne en scene på riktig måte.
- For modusen [Fremragende auto] stilles de fleste funksjonene inn automatisk, og du kan ikke justere innstillingene selv.

Beslektet emne

- [Skifte automatisk modus \(Auto-modus\)](#)
- [Modusratthjelp](#)
- [Om scenegjenkjenning](#)



Digitalt stillkamera
DSC-WX800

Skifte automatisk modus (Auto-modus)

Dette kameraet er utstyrt med følgende to automatiske opptaksmoduser: [Intelligent Auto] og [Fremragende auto]. Du kan bytte automatisk modus til å ta opp i henhold til motivet og innstillingene dine.

- 1 Still inn modusvelgeren på **AUTO**.
- 2 MENU →  1 (Kamera- innstillinger1) → [Auto-modus] → ønsket innstilling.

Menyelementdetaljer



Intelligent Auto:

Setter deg i stand til å ta bilder med automatisk scenegjenkjenning.

Fremragende auto:

Setter deg i stand til å ta bilder med automatisk scenegjenkjenning. Med denne modusen kan du ta klare bilder av mørke eller bakgrunnsbelyste scener.

Merknad

- I [Fremragende auto]-modus tar opptaksprosessen mer tid, siden produktet lager et sammensatt bilde. I dette tilfellet vises overleggsikonet , og lukkerlyden høres flere ganger, men bare ett bilde blir tatt.
- I modusen [Fremragende auto] og når overleggsikonet  vises, må du passe på å ikke bevege kameraet før alle bildene er tatt.
- For modusene [Intelligent Auto] og [Fremragende auto] stilles de fleste funksjonene inn automatisk, og du kan ikke justere innstillingene selv.

Beslektet emne

- [Intelligent Auto](#)
- [Fremragende auto](#)
- [Program Auto](#)

Digitalt stillkamera
DSC-WX800











Om scenegjenkjenning

Scenegjenkjenning bruker modusene [Intelligent Auto] og [Fremragende auto].





Ved hjelp av denne funksjonen gjenkjenner produktet automatisk opptaksforholdene, og tar bildet.

Scenegjenkjenning

Når produktet gjenkjenner en scene, vises følgende ikoner og vevisere på første linje:

-  (Portrett)
-  (Spedbarn)
-  (Nattportrett)
-  (Nattscene)
-  (Portrett i motlys)
-  (Motlys)
-  (Landskap)
-  (Makro)
-  (Søkelys)
-  (Svakt lys)

Når produktet gjenkjenner visse forhold, vises følgende ikoner på andre linje:

-  (Stativ)
-  (Gå)*
-  (Flytt)
-  (Flytt (lys))
-  (Flytt (mørk))

* Tilstanden  (Gå) gjenkjennes kun hvis [ SteadyShot] er stilt inn på [Aktiv] eller [Intelligent aktiv].

Beslektet emne

- [Intelligent Auto](#)
- [Fremragende auto](#)

Digitalt stillkamera
DSC-WX800

Program Auto

Gir deg mulighet til å ta opp med automatisk justering av eksponeringen (både lukkerhastighet og blenderåpning).

Du kan stille inn opptaksfunksjoner, som f.eks. [ISO].

- 1 **Still inn modusvelgeren til P (Program Auto).**
- 2 **Still inn opptaksfunksjonene slik du foretrekker det.**
- 3 **Juster fokus og fotografer motivet.**

Programskift

Når du ikke bruker blits, kan du endre kombinasjonen av lukkerhastighet og blenderåpning (F-verdi) uten å endre den passende eksponeringen kameraet har valgt.

Drei kontrollhjulet for å velge en kombinasjon av blenderåpning og lukkerhastighet.

- "P" på skjermen endres til "P*" når du dreier kontrollhjulet.
- Programskift kan kanselleres ved å velge en annen opptaksmodus enn [Program Auto], eller ved å slå av kameraet.

Merknad

- Avhengig av lysstyrken i omgivelsene vil Programskift kanskje ikke brukes.
- Velg en annen opptaksmodus enn "P", eller slå av produktet for å oppheve den innstillingen du foretok.
- Når lysstyrken endres, endres også blenderåpningen (f-tallet) og lukkerhastigheten, men forholdet mellom dem forblir det samme.

Beslektet emne

- [Skifte automatisk modus \(Auto-modus\)](#)

Blenderprioritet

Du kan fotografere ved å justere blenderen og endre fokusområdet, eller gjøre bakgrunnen uskarp.

1 Still inn modusvelgeren til A (Blenderprioritet).

2 Velg den ønskede verdien ved å dreie kontrollhjulet.

- Lavere F-verdi: Motivet er i fokus, men ting foran og bak motivet er uskarpe.
Høyere F-verdi: Både motivet, forgrunnen og bakgrunnen er i fokus.
- Hvis blenderverdien du har stilt inn, ikke egner seg til passende eksponering, vil lukkerhastigheten på opptaksskjermen begynne å blinke. Hvis dette skjer, må du endre blenderverdien.

3 Juster fokus og fotografer motivet.

Lukkerhastigheten justeres automatisk for å få riktig eksponering.

Merknad

- Lysstyrken til bildet på skjermen kan avvike fra det bildet som faktisk blir tatt.

Lukkerprioritet

Du kan få frem bevegelsen til et bevegelig motiv på ulike måter ved å justere lukkerhastigheten, for eksempel fryse bevegelsen med høy lukkerhastighet eller med spor av bevegelse ved hjelp av lav lukkerhastighet.

1 Still inn modusvelgeren til S (Lukkerprioritet).

2 Velg den ønskede verdien ved å dreie kontrollhjulet.

- Hvis riktig eksponering ikke er mulig etter oppsettet, vil blenderverdien på opptaksskjermen blinke. Hvis dette skjer, må du endre lukkerhastigheten.

3 Juster fokus og fotografer motivet.

Blenderåpningen justeres automatisk for å få riktig eksponering.

Hint

- Bruk et stativ for å forhindre at kameraet rister når du har valgt en lav lukkerhastighet.
- Når du fotograferer idrettsscener innendørs, må du stille inn ISO-følsomheten på en høyere verdi.

Merknad

- Varselindikatoren for SteadyShot vises ikke i lukkerprioritetsmodus.
- Når lukkerhastigheten er 1/3 sekund(er) eller lengre, utføres støyreduksjon etter at bildene er tatt, noe som varer like lenge som lukkeren var åpen. Du kan imidlertid ikke ta flere bilder mens støyreduksjon utføres.
- Lysstyrken til bildet på skjermen kan avvike fra det bildet som faktisk blir tatt.

Man. Eksponering

Du kan fotografere med ønsket innstilling ved å justere både lukkerhastigheten og blenderåpningen.

1 Still inn modusvelgeren til M (Man. Eksponering).

2 Trykk på nedsiden av kontrollhjulet for å velge lukkerhastighet eller blenderverdi. Deretter dreier du på kontrollhjulet for å angi verdien.

- Du kan også stille inn [ISO] på [ISO AUTO] i manuell eksponeringsmodus. ISO-verdien endres automatisk for å oppnå den passende eksponeringen ved den blenderverdien og lukkerhastigheten du har stilt inn.
- Når [ISO] er stilt inn på [ISO AUTO], blinker indikatoren for ISO-verdien hvis verdien du har stilt inn, ikke egner seg for passende eksponering. Hvis dette skjer, må du endre lukkerhastigheten eller blenderverdien.
- Når [ISO] er stilt inn på noe annet enn [ISO AUTO], må du bruke MM (målt manuelt)* for å kontrollere eksponeringsverdien.

Mot +: Bildene blir lysere.



Mot -: Bildene blir mørkere.

0: Passende eksponering, analysert av produktet.

* Viser om verdien er for lav / for høy for passende eksponering.

3 Juster fokus og fotografer motivet.

Hint

- Når du tilordner [Hold AEL] eller [Lås/låsopp AEL] til en ønsket tast med [ Tilp. knapp] eller [ Tilp. knapp] og dreier kontrollhjulet samtidig som du trykker på den aktuelle tasten, kan du endre kombinasjonen av lukkerhastighet og blender (F-verdi) uten å endre den angitte eksponeringsverdien. (Manuell justering)

Merknad

- Indikatoren for manuell måling vises ikke når [ISO] er stilt inn på [ISO AUTO].
- Når mengden av lokalt lys overstiger måleområdet for MM (målt manuelt), blinker MM-lampen.
- SteadyShot-indikatoren vises ikke i modusen for manuell eksponering.
- Lysstyrken til bildet på skjermen kan avvike fra det bildet som faktisk blir tatt.

Digitalt stillkamera
DSC-WX800

Panoramafotografer.

Tillater deg å ta ett panoramabilde, sammensatt av flere enkeltbilder, mens du panorerer kameraet.



- 1 Still inn modusvelgeren på  (Panoramafotografer.).
- 2 Rett kameraet mot motivet.
- 3 Mens du trykker lukkerknappen halvveis ned, må du rette kameraet mot den ene enden av den ønskede panoramakomposisjonen.
 - Du kan endre opptaksretningen før opptak ved bruk av kontrollhjulet.



(A)

(A) Denne delen kommer ikke med.

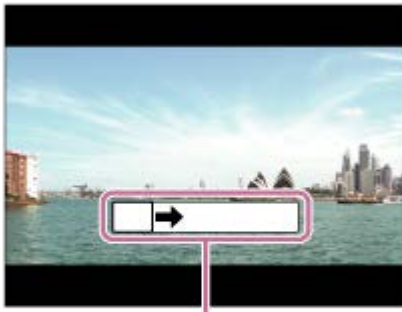

- 4 Trykk lukkerknappen helt ned.
- 5 Panorér kameraet til enden av veiviseren i retning av den pilen som vises på skjermen.



(B)

(B) Hjelpelinje

Merknad

- Hvis du ikke har dekket hele panoramabildevinkelen i løpet av den innstilte tiden, vises et grått område i det sammensatte bildet. I så fall må du bevege produktet raskere, slik at du får tatt et fullstendig panoramabilde.
- Hvis [Vid] er valgt for [Panorama: Størrelse], vil kanskje ikke hele panoramabildevinkelen dekkes i løpet av den tiden som står til rådighet. Hvis dette skjer, må du prøve å ta bildet etter å ha endret [Panorama: Størrelse] til [Standard].
- Fordi flere bilder blir satt sammen, vil ikke overgangene alltid bli helt jevne.
- Hvis en lyskilde, som f.eks. et fluorescerende lys, blinker, vil lysstyrken og fargen i et sammensatt bilde kanskje ikke være lik overalt.
- Hvis det panorerte området og den låste AE/AF-vinkelen rommer veldig store variasjoner i lysstyrke og fokus, vil bildet kanskje ikke bli vellykket. Hvis dette skjer, bør du endre den låste AE/AF-vinkelen og ta bildet på nytt.
- Følgende situasjoner egner seg ikke for panoramafotografering:
 - Motiv som beveger seg.
 - Motiv som er for tett innpå produktet.
 - Motiv med gjennomgående ensartede mønstre, f.eks. himmel, sandstrand eller gressplen.
 - Motiv i kontinuerlig forandring, som bølger eller fossefall.
 - Motiv med en lysstyrke som er meget forskjellig fra omgivelsene, f.eks. solen eller en lyspære.
- Panoramafotografering kan bli avbrutt i følgende situasjoner:
 - Hvis kameraet panoreres for raskt eller for sakte.
 - Når kameraet rister for mye.
- Panoramafotografering utføres som et kontinuerlig opptak, og lukkerlyden høres helt til opptaket er avsluttet.
- Følgende funksjoner er ikke tilgjengelige ved panoramafotografering:
 - Smilutløser
 - Innst. ansiktspri. i AF
 - Ansiktspri. i multi-m.
 -  Autom. innramm.
 - DRO/Auto HDR
 - Bildeeffekt
 -  Myke hudton.-eff.
 - Måls.-AF m. senterk.
 - Zoom
 - Bruksmodus
- For enkelte funksjoner er innstillingsverdiene låst ved panoramafotografering:
 - [ISO] er låst på [ISO AUTO].
 - [Fokusområde] er låst på [Vidt].
 - [ Høy ISO Støyred.] er låst på [Normal].
 - [Blitsmodus] er låst på [Blits av].

- Panorama: Størrelse
- Panorama: Retning

4-745-589-21(1) Copyright 2018 Sony Corporation

Digitalt stillkamera
DSC-WX800

Scenevalg

Gir deg mulighet til å ta bilder med forhåndsinnstillinger som samsvarer med scenen.

- 1 **Still inn modusvelgeren på SCN (Scenevalg).**
- 2 **Drei kontrollhjulet for å velge den ønskede innstillingen.**

Menyelementdetaljer

Portrett:

Gjør bakgrunnen uskarp og motivet skarpere. Gjengir hudtoner med en myk valør.



Makro:

Tar nærbilder av motiv som blomster, insekter, mat eller små gjenstander.



Landskap:

Fotograferer hele landskapet i skarpt fokus med livaktige farger.



Solnedgang:

Tar vakre bilder av røde solnedganger.



Nattscene:

Fotograferer nattscener uten at den mørke atmosfæren går tapt.



👋 Håndh. kam. i halvlys:

Fotograferer nattscener med mindre støy og uskarphet, uten bruk av stativ. Det tas en serie bilder, og bildene behandles for å redusere uskarphet, kamerarystelser og støy.



👤 Nattportrett:

Tar nattportretter ved hjelp av blitsen.

Blitsen spretter ikke opp automatisk. Trykk frem blitsen manuelt før fotografering.



📷 Bildestabilisering:

Setter deg i stand til fotografere innendørs uten bruk av blits, og reduserer uskarphet i motivet. Produktet tar seriebilder og kombinerer dem for å generere et bilde, noe som reduserer uskarphet og støy i motivet.



🐱 Kjæledyr:

Setter deg i stand til å ta bilder av kjæledyret ditt med de beste innstillingene.



🍴 Gourmet:

Gir muligheten til å fotografere matretter i appetittvekkende og klare farger.



🎆 Fyrverkeri:

Setter deg i stand til å ta bilder av fyrverkeri i strålende farger.



ISO Høy følsomhet:

Setter deg i stand til å ta stillbilder selv på mørke steder, uten bruk av blits, og reduserer uskarphet i motivet. Setter deg også i stand til å ta opp mørke filmscener med større lysstyrke.



Hint

- For å endre scenen må du dreie kontrollhjulet på opptaksskjermen, og velge en ny scene.

Merknad



- Ved bruk av følgende innstillinger er lukkerhastigheten lavere, så det anbefales å bruke stativ eller lignende for å unngå at bildet blir uskarpt:
 - [Nattscene]
 - [Nattportrett]
 - [Fyrverkeri]
- I modusen [Håndh. kam. i halvlys] eller [Bildestabilisering] klikker lukkeren 4 ganger, og et bilde blir lagret.
- Reduksjon av uskarphet fungerer mindre effektivt i [Håndh. kam. i halvlys] eller [Bildestabilisering] når du fotograferer følgende motiv:
 - Et motiv som beveger seg i rykk og napp.
 - Motiv som er for tett innpå produktet.
 - Motiv med gjennomgående ensartede mønstre, f.eks. himmel, sandstrand eller gressplen.
 - Motiv i kontinuerlig forandring, som bølger eller fossefall.
- Når det gjelder [Håndh. kam. i halvlys] eller [Bildestabilisering], kan det dannes et støysignal ved bruk av lyskilder som flimrer, for eksempel fluorescerende lys.
- Minimumsavstanden mellom kameraet og motivet endres ikke selv om du velger [Makro]. Når det gjelder minimumsavstanden til fokusområdet, kan du slå opp minimumsavstanden til objektivet.

Beslektet emne

- [Bruke blitsen](#)



Digitalt stillkamera
DSC-WX800

Hent (Kamera- innstillinger1/Kamera- innstillinger2)

Setter deg i stand til å ta et bilde etter at du har hentet opp moduser som ofte brukes, eller kamerainnstillinger som er forhåndsregistrert med [**MR**  1/  2 Minne].

- 1 Still inn modusvelgeren på 1, 2 (Hent minne).
- 2 Trykk midt på kontrollhjulet for å bekrefte.

Merknad

- Hvis du stiller inn [**MR**  1/  2 Hent] etter at du har fullført opptaksinnstillingene, prioriteres de registrerte innstillingene, og de opprinnelige innstillingene blir ugyldige. Kontroller indikatorene på skjermen før du starter opptaket.



Beslektet emne

- [Minne \(Kamera- innstillinger1/Kamera- innstillinger2\)](#)

Digitalt stillkamera
DSC-WX800

Film: Eksp.-modus

Du kan stille inn eksponeringsmodus for filmopptak.

- 1 Still inn modusvelgeren på  (Film).
- 2 MENU →  2 (Kamera- innstillinger2) → [ Eksp.-modus] → ønsket innstilling.
- 3 Trykk på MOVIE-knappen (filmknappen) for å starte opptak.
 - Trykk på MOVIE-knappen (filmknappen) igjen for å stoppe opptaket.

Menyelementdetaljer

Program Auto:

Gir deg mulighet til å ta opp med automatisk justering av eksponeringen (både lukkerhastighet og blenderåpning).

Blenderprioritet:

Gir deg muligheten til å fotografere etter å ha justert blenderåpningen manuelt .

Lukkerprioritet:

Gir deg muligheten til å fotografere etter å ha justert lukkerhastigheten manuelt.

Man. Eksponering:

Gir deg muligheten til å fotografere etter å ha justert eksponeringen (både lukkerhastighet og blenderåpning) manuelt.

Digitalt stillkamera
DSC-WX800

Eksp.-komp.

Vanligvis stilles eksponeringen inn automatisk (automatisk eksponering). Basert på eksponeringsverdien som er innstilt av av den automatiske eksponeringen, kan du gjøre hele bildet lysere eller mørkere ved å justere [Eksp.-komp.] i retning av henholdsvis plussiden eller minussiden (eksponeringskompensering).



- 1  /  (Eksp.-komp.) på kontrollhjulet → trykk på venstre eller høyre side av kontrollhjulet eller roter kontrollhjulet, og velg ønsket innstilling.

+ (over) side:

Bildene blir lysere.

- (under) side:

Bildene blir mørkere.

- Når du bruker [Intelligent Auto] eller [Fremragende auto], kan du vise innstillingsskjermen for [Fotokreativitet] ved å trykke på  / .
- Du kan også velge MENU →  1 (Kamera- innstillinger1) → [Eksp.-komp.].

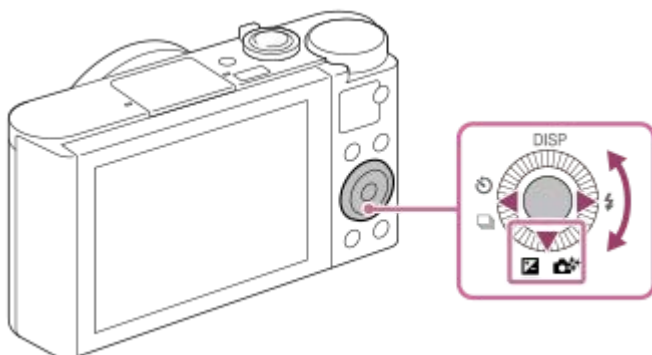

- Du kan justere eksponeringskompenseringen innenfor området -3,0 EV til + 3,0 EV.
- Du kan bekrefte eksponeringskompenseringen som du angav på opptaksskjermbildet.



Merknad

- Du kan ikke utføre eksponeringskompensering i følgende opptaksmoduser:
 - [Intelligent Auto]
 - [Fremragende auto]
 - [Scenevalg]
- Når du bruker [Man. Eksponering], kan du utføre eksponeringskompensering kun når [ISO] er stilt inn på [ISO AUTO].

- Du kan justere eksponeringskompenseringen innenfor området -2,0 EV til +2,0 EV for filmer.
- Du vil kanskje ikke oppnå en tilfredsstillende effekt hvis du tar bilde av et motiv i ekstremt sterkt eller svakt lys, eller når du bruker blitsen.

Beslektet emne

- [Kontin. nivåtrinn](#)
- [Enkelt nivåtrinn](#)
- [Sebrainnstilling](#)

4-745-589-21(1) Copyright 2018 Sony Corporation

Digitalt stillkamera
DSC-WX800

Guide f. eksp.-innst.

Du kan stille inn om en veiviser skal vises eller ikke når du endrer eksponeringen.

1 MENU →  2 (Kamera- innstillinger2) → [Guide f. eksp.-innst.] → ønsket innstilling.

Menyelementdetaljer

Av:

Viser ikke veiviseren.

På:

Viser veiviseren.

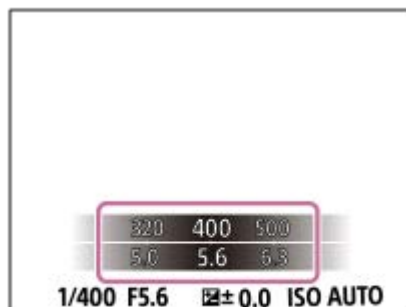

Digitalt stillkamera
DSC-WX800

Målemodus

Angir målemodusen som styrer hvilken del av skjermen som skal benyttes for fastsettelse av eksponering.

1 MENU →  (Kamera- innstillinger) → [Målemodus] → ønsket innstilling.

Menyelementdetaljer

Multi:

Måler lyset i hvert enkelt område etter å ha delt inn hele området i flere mindre områder, og bestemmer riktig eksponering for hele skjermen (flermønstermåling).

Senter:

Måler den gjennomsnittlige lysstyrken over hele skjermen, men legger størst vekt på sentrum av skjermen (sentervektet måling).

Punkt:

Måler bare det sentrale området (punktmåling). Denne modusen egner seg for måling av lys på en nærmere angitt del av hele skjermen. Størrelsen på målesirkelen kan velges fra [Punkt: Standard] og [Punkt: Stor].

Gj.sn. hele skjerm.:

Måler den gjennomsnittlige lysstyrken over hele skjermen. Eksponeringen vil være stabil, selv om komposisjonen eller posisjonen til motivet endrer seg.

Fremhevet:

Måler lysstyrken mens det merkede området på skjermen fremheves. Denne modusen egner seg for opptak av motivet uten overeksponering.

Hint

- Når [Multi] er valgt og [Ansiktspri. i multi-m.] er stilt inn på [På], måler kameraet lysstyrken basert på registrerte ansikter.
- Når [Målemodus] er stilt inn på [Fremhevet], og funksjonen [Dyn.omr.opt.] eller [Auto HDR] er aktivert, vil lysstyrke og kontrast korrigeres automatisk ved at bildet deles inn i mange små områder og ved at kontrasten mellom lys og skygge analyseres. Foreta innstillinger basert på opptaksforholdene.

Merknad

- [Målemodus] er låst på [Multi] i følgende opptaksmoduser:
 - [Intelligent Auto]
 - [Fremragende auto]
 - [Scenevalg]
 - Andre zoomefunksjoner enn den optiske zoomen
- I [Fremhevet]-modus kan motivet være mørkt hvis det finnes et lysere parti på skjermen.

Beslektet emne

- [AE-lås](#)
- [Ansiktspri. i multi-m.](#)
- [Dyn.omr.opt. \(DRO\)](#)
- [Auto HDR](#)



Digitalt stillkamera
DSC-WX800

Ansiktspri. i multi-m.

Stiller inn om kameraet måler lysstyrken basert på registrerte ansikter når [Målemodus] er stilt inn på [Multi].

1 MENU →  1 (Kamera- innstillinger1) → [Ansiktspri. i multi-m.] → ønsket innstilling.

Menyelementdetaljer

På:

Kameraet måler lysstyrken basert på registrerte ansikter.

Av:

Kameraet måler lysstyrken med [Multi]-innstillingen, uten å registrere ansikter.

Merknad

- Når opptaksmodus er stilt inn på [Intelligent Auto] eller [Fremragende auto], låses [Ansiktspri. i multi-m.] til [På].





Beslektet emne

- [Målemodus](#)



Digitalt stillkamera
DSC-WX800

AE-lås

Når kontrasten mellom motivet og bakgrunnen er sterk, f.eks. når man fotograferer et bakgrunnsbelyst motiv eller et motiv nær et vindu, må man måle lyset i et punkt hvor lysstyrken i motivet virker riktig, og så låse eksponeringen på forhånd. For å redusere lysstyrken i motivet, må du måle lyset i et punkt som er lysere enn motivet, og så låse eksponeringen for hele skjermen. For å øke lysstyrken i motivet, må du måle lyset i et punkt som er mørkere enn motivet, og så låse eksponeringen for hele skjermen.

- 1** MENU →  2 (Kamera- innstillinger2) → [ Tilp. knapp] eller [ Tilp. knapp] → ønsket tast, og tilordne deretter [Lås/låsopp AEL] til tasten.
- 2** Juster fokus i det punktet hvor eksponeringen justeres.
- 3** Trykk på den knappen som [Lås/låsopp AEL] er tilordnet til.
Eksponeringen er låst, og  (AE-lås) vises.
- 4** Fokuser på motivet igjen og trykk på lukkerknappen.
 - For å oppeve eksponeringslåsen trykker du på knappen der [Lås/låsopp AEL]-funksjonen er tilordnet.

Hint

- Hvis du velger funksjonen [Hold AEL] i [ Tilp. knapp] eller [ Tilp. knapp], kan du låse eksponeringen så lenge du holder knappen nede. Du kan ikke stille inn funksjonen [Hold AEL] på [Venstre knapp] eller [Høyre knapp].

Merknad

- [ Hold AEL] og [ Lås/låsopp AEL] er ikke tilgjengelige når du bruker andre zoomefunksjoner enn optisk zoom.

Digitalt stillkamera
DSC-WX800

Sebrainnstilling

Angir stripemønsteret, som vises over en del av bildet, hvis lysstyrken i den delen av bildet tilsvarer det IRE-nivået du har stilt inn. Bruk dette stripemønsteret som en veiviser til å justere lysstyrken.

1 MENU →  2 (Kamera- innstillinger2) → [Sebrainnstilling] → ønsket innstilling.

Menyelementdetaljer

Sebravisning:

Stiller inn om stripemønsteret skal vises.

Sebranivå:

Justerer lysstyrken av stripemønsteret.

Hint

- Du kan registrere verdier for å sjekke korrekt eksponering eller overeksponering samt lysstyrkenivået for [Sebranivå]. Innstillingene for korrekt eksponeringsbekreftelse og overeksponeringsbekreftelse er registrert på henholdsvis [Kundetilpasset1] og [Kundetilpasset2] i standardinnstillingene.
- For å kontrollere den korrekte eksponeringen må du stille inn en standardverdi og intervallet for lysstyrken. Stripemønsteret vil dukke opp i områder som ligger innenfor det intervallet du har stilt inn.
- For å kontrollere overeksponeringen må du stille inn en minimumsverdi for lysstyrken. Stripemønsteret vil dukke opp over områder med et lysstyrkenivå som er likt eller høyere enn den verdien du stiller inn.

Merknad

- Stripemønsteret vises ikke på enheter som er koblet til via HDMI.

Digitalt stillkamera
DSC-WX800

Dyn.omr.opt. (DRO)

Ved å dele bildet inn i små områder, analyserer produktet lys- og skyggekontrasten mellom motivet og bakgrunnen, slik at du får et bilde med optimal lysstyrke og gradering.

- 1 MENU →  1 (Kamera- innstillinger1) → [DRO/Auto HDR] → [Dyn.omr.opt.].
- 2 Velg den ønskede innstillingen ved å trykke på venstre eller høyre side av kontrollhjulet.

Menyelementdetaljer

Dyn.omr.-optimal.: Auto:

Korrigerer lysstyrken automatisk.

Dyn.omr.-optimal.: Lv1 — Dyn.omr.-optimal.: Lv5:

Optimaliserer graderingen av et lagret bilde for hvert av områdene bildet er delt inn i. Velg optimalt nivå mellom Lv1 (svak) og Lv5 (sterk).

Merknad

- I følgende situasjoner er [Dyn.omr.opt.] låst til [Av]:
 - Opptaksmodus er stilt inn på [Panoramafotografer.].
 - Flerbilde-NR
 - Når [Bildeeffekt] er stilt inn på noe annet enn [Av]
 - [DRO/Auto HDR] fastsettes til [Av] når følgende moduser er valgt i [Scenevalg].
 - [Solnedgang]
 - [Nattscene]
 - [Nattportrett]
 - [Håndh. kam. i halvlys]
 - [Bildestabilisering]
 - [Fyrverkeri]
- Innstillingen fastsettes til [Dyn.omr.-optimal.: Auto] når du har valgt andre [Scenevalg]-moduser enn de ovenstående.
- Når du fotograferer med [Dyn.omr.opt.], kan det være en del støy i bildet. Velg riktig nivå ved å kontrollere bildeopptaket, særlig hvis du forsterker effekten.

Digitalt stillkamera
DSC-WX800

Auto HDR

Tar tre bilder med ulik eksponering og kombinerer bildene med korrekt eksponering, de lyse partiene av et undereksponert bilde og de mørke partiene av et overeksponert bilde, for å skape bilder med et større spektrum av overganger (High Dynamic Range). Det tas ett bilde med riktig eksponering, og ett overlatt bilde.

1 MENU →  1 (Kamera- innstillinger1) → [DRO/Auto HDR] → [Auto HDR].

2 Velg den ønskede innstillingen ved å trykke på venstre eller høyre side av kontrollhjulet.

Menyelementdetaljer

 **Auto HDR: Autoeksp.-diff.:**

Korrigerer lysstyrken automatisk.

 **Auto HDR: Eksponer.diff. 1,0 EV — Auto HDR: Eksponer.diff. 6,0 EV:**



Angir eksponeringsforskjellen på grunnlag av kontrasten i motivet. Velg optimalt nivå mellom 1,0 EV (svak) og 6,0 EV (sterk).

Hvis du for eksempel stiller inn eksponeringsverdien på 2,0 EV, komponeres tre bilder med følgende eksponeringsnivåer: -1,0 EV, korrekt eksponering og +1,0 EV.

Hint

- Lukkeren utløses tre ganger for ett bilde. Vær nøye med følgende:
 - Denne funksjonen kan bare benyttes når motivet står stille og ikke utstråler blinkende lys.
 - Ikke endre komposisjonen før du tar bildet.

Merknad

- [Auto HDR] er ikke tilgjengelig i følgende opptaksmoduser:
 - [Intelligent Auto]
 - [Fremragende auto]
 - [Panoramafotografer.]
 - [Scenevalg]
- [Auto HDR] er ikke tilgjengelig i følgende situasjoner:
 - Når [Flerbilde-NR] er valgt.
 - Når [Bildeeffekt] er stilt inn på noe annet enn [Av].
- Når et bilde er tatt, kan du ikke fotografere på nytt før bildebehandlingen er fullført.
- Du vil kanskje ikke oppnå ønsket effekt på grunn av luminansforskjeller i motivet og opptaksforholdene.
- Denne funksjonen har liten effekt ved bruk av blits.
- Hvis kontrasten i scenen er liten, eller hvis produktet rister eller motivet blir uskarpt, vil du kanskje ikke få gode HDR-bilder.   vil bli vist over det innspilte bildet for å informere deg når kameraet oppdager uskarpe bilder. Endre komposisjonen eller ta bildet om igjen mens du passer på å unngå uskarpheter, alt etter behov.

Digitalt stillkamera
DSC-WX800

ISO

Lysfølsomhet uttrykkes ved hjelp av ISO-tall (anbefalt eksponeringsindeks). Jo høyere tallet er, desto større vil følsomheten være.

1 MENU →  (Kamera- innstillinger1) → [ISO] → ønsket innstilling.

Menyelementdetaljer

Flerbilde-NR:

Kombinerer kontinuerlig fotografering for å skape et bilde med mindre støy. Trykk på høyre side for å vise innstillingsskjermen, og velg så en ønsket verdi ved å trykke øverst eller nederst på kontrollhjulet.

Velg det ønskede ISO-tallet fra ISO AUTO eller ISO 100 – ISO 12800.

ISO AUTO:

Stiller inn ISO-følsomheten automatisk.

ISO 80 – ISO 6400:

Stiller inn ISO-følsomheten manuelt. Valg av et høyere tall øker ISO-følsomheten.

Hint

- Du kan endre det området for ISO-følsomheten som stilles inn automatisk i modusen [ISO AUTO]. Velg [ISO AUTO], trykk på høyre side av kontrollhjulet, og still inn de ønskede verdiene for [ISO AUTO maks.] og [ISO AUTO minimum]. Verdiene brukes også under opptak i [ISO AUTO]-modus under [Flerbilde-NR].

Merknad

- Når [Flerbilde-NR] er valgt, kan ikke blitsen [Dyn.omr.opt.] eller [Auto HDR] brukes.
- Når [Bildeeffekt] er stilt inn på noe annet enn [Av], kan ikke [Flerbilde-NR] velges.
- [ISO AUTO] velges når du bruker følgende funksjoner:
 - [Intelligent Auto]
 - [Fremragende auto]
 - [Scenevalg]
 - [Panoramafotografer.]
- Jo høyere ISO-verdien er, jo mer støy vil vises på bildene.
- Når du tar opp film, er ISO-verdier mellom 80 og 6400 tilgjengelige.
- Når du bruker [Flerbilde-NR], tar det litt tid før produktet har fått lagt bildene over hverandre og behandlet dem.
- Når du velger [ISO AUTO] med opptaksmodus stilt inn på [P], [A], [S] eller [M], vil ISO-følsomheten automatisk justeres innenfor det innstilte området.

Digitalt stillkamera
DSC-WX800

Tilgjengelige zoomfunksjoner for dette produktet

Zoomfunksjonen til produktet gir en kraftigere forstørrelses-zoom ved å kombinere ulike zoomfunksjoner. Ikonet som vises på skjermen, endres i samsvar med den valgte zoomfunksjonen.

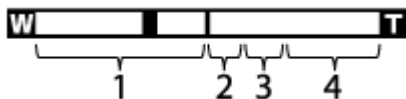

1. Optisk zoomområde

Bildene forstørres innenfor det optiske zoomområdet til dette produktet.

2. Smart zoom-område ()

Zoom bilder uten at den opprinnelige kvaliteten forringes, ved delvis å beskjære et bilde (kun når [ JPEG-bildestr.] er stilt inn på [M], [S] eller [VGA]).





3. Område for Klart bilde-zoom ()

Zoom bilder ved hjelp av en bildeprosess med mindre forringelse. Når du stiller inn [Zoominnstilling] på [På: Klart bilde-zoom] eller [På: Digital zoom], kan du bruke denne zoomfunksjonen.

4. Område for digital zoom ()

Du kan forstørre bilder ved bruk av bildebehandling. Når du stiller inn [Zoominnstilling] på [På: Digital zoom], kan du bruke denne zoomfunksjonen.

Merknad

- Standardinnstillingen for [Zoominnstilling] er [Kun optisk zoom].
- Standardinnstillingen for [ JPEG-bildestr.] er [L]. For å bruke smart zoom må du endre [ JPEG-bildestr.] til [M], [S] eller [VGA].
- Zoom er ikke tilgjengelig når du tar panoramabilder.
- Funksjonene Smart zoom, Klart bilde-zoom og Digital zoom er ikke tilgjengelige ved optak i følgende situasjoner:
 - [ Opptaksinnst.] er stilt inn på [120p]/[100p].
- Du kan ikke bruke smart zoom-funksjonen til film.
- Når du bruker funksjonen Smart zoom, Klart bilde-zoom eller Digital zoom, er [Målemodus] fastsatt til [Multi].
- Ved bruk av funksjonen Smart zoom, Klart bilde-zoom eller Digital zoom, er følgende funksjoner ikke tilgjengelige:
 - Ansiktspri. i AF
 - Ansiktspri. i multi-m.
 - Målsøking-AF
 -  Autom. innramm.

Beslektet emne

- [Zoom](#)
- [Zoominnstilling](#)
- [Om zoomområdet](#)
- [Zoomhastighet](#)

Digitalt stillkamera
DSC-WX800

Zoom

Du kan forstørre bilder ved hjelp av W/T (zoomspaken) under fotografering.

1 Du kan forstørre bilder ved hjelp av W/T (zoomspaken) under fotografering.

- Beveg W/T (zoomspaken) til T-siden for å zoome inn, og til W-siden for å zoome ut.

Hint

- Når du ikke velger [Kun optisk zoom] for [Zoominnstilling], kan du overskride zoomområdet til den optiske zoomen for å zoome inn bilder.

Beslektet emne

- [Zoominnstilling](#)
- [Tilgjengelige zoomfunksjoner for dette produktet](#)
- [Zoomassistent](#)
- [Zoomhastighet](#)

Digitalt stillkamera
DSC-WX800

Zoominnstilling

Du kan velge produktets zoomeinnstilling.

1 MENU →  2 (Kamera- innstillinger2) → [Zoominnstilling] → ønsket innstilling

Menyelementdetaljer

Kun optisk zoom:

Begrenser zoomområdet til den optiske zoomen. Du kan bruke smart zoom-funksjonen hvis du stiller inn [ JPEG-bildestr.] på [M], [S] eller [VGA].

På: Klart bilde-zoom:

Velg denne innstillingen for å bruke Klart bilde-zoom. Selv om zoomområdet overstiger den optiske zoomen, forstørrer produktet bilder i det området hvor bildekvaliteten ikke forringes vesentlig.

På: Digital zoom:

Når zoomområdet for Klart bilde-zoom overskrides, forstørrer produktet bildene til maksimal størrelse. Dette vil imidlertid resultere i redusert bildekvalitet.

Merknad

- Still inn [Kun optisk zoom] hvis du ønsker å forstørre bilder i det området hvor bildekvaliteten ikke forringes vesentlig.

Beslektet emne

- [Tilgjengelige zoomefunksjoner for dette produktet](#)
- [Om zoomområdet](#)
- [Zoomhastighet](#)

Digitalt stillkamera
DSC-WX800

Om zoomområdet

Zoomeforstørrelsen som benyttes sammen med zoomeforstørrelsen på objektivet, endres i tråd med bildestørrelsen som er valgt.

Når [ Bildeforhold] er [4:3]

 JPEG-bildestr.	Zoominnstilling		
	Kun optisk zoom (smart zoom)	På: Klart bilde-zoom	På: Digital zoom
L: 18M	-	Ca. 2,0×	Ca. 4,0×
M: 10M	Ca. 1,3×	Ca. 2,7×	Ca. 5,4×
S: 5.0M	Ca. 1,9×	Ca. 3,8×	Ca. 7,6×

Beslektet emne

- [Zoom](#)
- [Tilgjengelige zoomfunksjoner for dette produktet](#)
- [Zoominnstilling](#)
- [JPEG-bildestr. \(stillbilde\)](#)

Zoomassistent

Zoomer ut midlertidig og viser et videre område når du fotograferer et motiv med telefotoenden (T-enden) av zoomområdet. Finner fort igjen motiv du har mistet av syne, og gjør det enklere å komponere bildet. Sørg for å tilordne [Zoomassistent]-funksjonen til en tast på forhånd, ved hjelp av [📷 Tilp. knapp] eller [📷 Tilp. knapp].

1 Hold nede den tasten du har tilordnet [Zoomassistent] til.

Zoomeforstørrelsen vil reduseres, og visningen på opptaksskjermen vil zoome ut. Synsvinkelen før tasten ble trykket, vises som en ramme (A: hjelperamme for zoomen).



2 Komponer bildet slik at motivet passer innenfor hjelperammen for zoomen, og slipp tasten.

Den tidligere zoomeforstørrelsen gjenoprettes, og området innenfor hjelperammen for zoomen vises på hele skjermen.

Hint

- Du kan endre størrelsen på hjelperammen for zoomen ved å bruke standard-zoomefunksjonen mens du trykker på den tasten [Zoomassistent] er tilordnet til. Når du slipper tasten, endres zoomeforstørrelsen til den nye størrelsen på hjelperammen for zoomen.
- Du kan endre hvor mye det skal zoomes ut, ved å velge MENU → 📷2 (Kamera- innstillinger2) → [Zoomassistent-omr.].

Merknad

- Hvis du trykker lukkerknappen helt ned mens du trykker på tasten, vil den tidligere zoomeforstørrelsen ikke gjenoprettes, og bildet vil tas med den synsvinkelen som ble stilt inn i forbindelse med hjelperammen til zoomen.
- Når du bruker [Zoomassistent]-funksjonen under filmopptak, vil ikke området i bildet vises innenfor hjelperammen til zoomen, men på skjermen. I tillegg kan det hende at zoomelyden vil bli spilt inn.

Beslektet emne

- [Zoomassistent-omr.](#)

Digitalt stillkamera
DSC-WX800

Zoomassistent-omr.

Velger hvor mye det skal zoomes ut med [Zoomassistent]-funksjonen.

1 MENU →  2 (Kamera- innstillinger2) → [Zoomassistent-omr.] → ønsket innstilling.

Menyelementdetaljer

S:

Zoomer ut litt.

M:

Zoomer ut middels mye.

L:

Zoomer ut mye.

Beslektet emne

- [Zoomassistent](#)

Digitalt stillkamera
DSC-WX800

Zoomhastighet

Stiller inn zoomhastigheten til kameraets zoomespak.

1 MENU →  **2** (Kamera- innstillinger2) → [Zoomhastighet] → ønsket innstilling.

Menyelementdetaljer

Normal:

Stiller inn zoomhastigheten til zoomespaken på normal hastighet.

Hurtig:

Stiller inn zoomhastigheten til zoomespaken på høy hastighet.

Hint

- [Zoomhastighet]-innstillingene brukes også når du zoomer med en fjernkontroll (selges separat) koblet til kameraet.

Merknad

- Valg av [Hurtig] øker sannsynligheten for at lyden fra zoomen vil bli tatt opp.

Beslektet emne

- [Zoom](#)
- [Tilgjengelige zoomfunksjoner for dette produktet](#)
- [Zoominnstilling](#)

Digitalt stillkamera
DSC-WX800

Hvitbalanse

Korrigerer tonevirkningen av lyset i omgivelsene for å ta opp et nøytralt hvitt motiv i hvitt. Bruk denne funksjonen hvis fargetonene på bildet ikke ble slik du forventet, eller hvis du bevisst ønsker å endre fargetonene for å oppnå forskjellige effekter.

1 MENU →  1 (Kamera- innstillinger1) → [Hvitbalanse] → ønsket innstilling.

Menyelementdetaljer

AWB  **AWB**  **Auto** /  **Dagslys** /  **Skygge** /  **Overskyet** /  **Hvitglødende** /  **-1 Fluor.: Varmt hvitt** /  **0 Fluor.: Kjølig hvitt** /  **+1 Fluor.: Dagslyshvitt** /  **+2 Fluor.: Dagslys** /  **Blits** : Når du velger en lyskilde som lyser opp motivet, justerer produktet fargetonene slik at de passer til den valgte lyskilden (forhåndsinnstilt hvitbalanse). Når du velger [Auto], registrerer produktet lyskilden automatisk, og justerer fargetonene

 **F-temp./filter:**

Justerer fargetonene etter lyskilden. Oppnår effekten av CC-filtre (fargekompensering) for fotografering.

 **Kundetilpasset 1/Kundetilpasset 2/Kundetilpasset 3:**



Bruker hvitbalanseinnstillingen som er lagret i [Tilpasset innst.].

 **SET Tilpasset innst.:**

Lagrer den grunnleggende hvite fargen under lysforholdene for opptaksmiljøet.

Velg et lagret, tilpasset hvitbalansenummer.

Hint

- Du kan vise finjusteringsskjermbildet og utføre finjustering av fargetoner etter behov ved å trykke på høyre side av kontrollhjulet.
- Hvis fargetonene ikke blir som du hadde håpet i de valgte innstillingene, må du utføre [HB-nivåtrinn]-fotografering.
- **AWB**  eller **AWB**  vises bare når [Prioritetsinns. i AWB] er stilt inn på [Stemming] eller [Hvit].

Merknad

- [Hvitbalanse] er låst til [Auto] i følgende opptaksmoduser:
 - [Intelligent Auto]
 - [Fremragende auto]
 - [Scenevalg]
- Hvis du bruker en kvikksølvlampe eller en natriumlampe som lyskilde, vil ikke den nøyaktige hvitbalansen bli oppnådd, på grunn av egenskaper ved lyset. Det anbefales å ta bilder med en blits, eller å velge [Tilpasset innst.].

Beslektet emne

- [Å få frem den grunnleggende hvitfargen i modusen \[Tilpasset innst.\]](#)
- [Prioritetsinns. i AWB](#)
- [HB-nivåtrinn](#)

Digitalt stillkamera
DSC-WX800

Prioritetsinns. i AWB

Velger hvilken tone som skal prioriteres ved lysforhold som for eksempel strålende lamper, når [Hvitbalanse] er stilt inn på [Auto].

1 MENU →  1 (Kamera- innstillinger1) → [Prioritetsinns. i AWB] → ønsket innstilling.

Menyelementdetaljer

AWB
STD **Standard:**

Fotograferer med standard automatisk hvitbalanse. Kameraet justerer fargetonene automatisk.

AWB
Ambi **Stemming:**

Prioriterer fargetonen til lyskilden. Dette er praktisk når du vil produsere en varm atmosfære.

AWB
White **Hvit:**

Prioriterer en reproduksjon av hvitfarge når fargetemperaturen til lyskilden er lav.

Beslektet emne

- [Hvitbalanse](#)

Å få frem den grunnleggende hvitfargen i modusen [Tilpasset innst.]

I en scene der det lokale lyset kommer fra flere typer lyskilder, anbefales det å bruke tilpasset hvitbalanse for nøyaktig gjengivelse av hvitheten. Du kan registrere 3 innstillinger.

- 1** MENU →  1 (Kamera- innstillinger1) → [Hvitbalanse] → [Tilpasset innst.].
- 2** Hold produktet slik at det hvite området fullstendig dekker sirkelen i midten av skjermen, og trykk deretter på midten av kontrollhjulet.
Etter at lukkeren har avgitt en pipetone, vises de kalibrerte verdiene (Fargetemperatur og Fargefilter).
- 3** Velg et registreringsnummer ved å bruke venstre eller høyre side av kontrollhjulet, og trykk deretter på midten av kontrollhjulet.
Skjermen går tilbake til opptaksinformasjonsskjermbildet med den lagrede, tilpassede hvitbalanseinnstillingen.
 - Den registrerte, tilpassede hvitbalanseinnstillingen vil forbli i minnet inntil den overskrives av en annen innstilling.

Merknad

- Meldingen [Feil ved tilpasset hvitbalanse] tyder på at verdien er et uventet område, for eksempel hvis motivet er for livaktig. Du kan registrere innstillingen på dette punktet, men det anbefales at du stiller inn hvitbalansen igjen. Når en feilverdi er innstilt, blir indikatoren  oransje på opptaksinformasjonsdisplayet. Indikatoren vil vises i hvitt hvis verdien ligger innenfor det forventede området.
- Hvis du bruker en blits når du fanger inn en grunnleggende hvit fargetone, registreres den tilpassede hvitbalansen sammen med blitslyset. Sørg for at du bruker en blits når du fotograferer med innstillinger som ble stilt inn med blits.

Digitalt stillkamera
DSC-WX800

Fotokreativitet

[Fotokreativitet] er en modus som setter deg i stand til å bruke kameraet intuitivt med en annen skjermvisning. Når opptaksmodus er stilt inn på  (Intelligent Auto) eller , kan du endre innstillingene enkelt, og ta bilder.

- 1 Still inn modusvelgeren på **AUTO** (Auto-modus).
- 2 Still inn opptaksmodus på  (Intelligent Auto) eller .
- 3 Trykk på  (Fotokreativitet) på kontrollhjulet.
- 4 Velg det elementet som skal endres, med kontrollhjulet.
 -  **(Lysstyrke):**
Justerer lysstyrke.
 -  **(Farge):**
Justerer farge.
 -  **(Livlighet):**
Justerer livlighet.
 -  **(Bildeeffekt):**
Du kan velge en ønsket effekt og ta bilder med det konkrete mønsteret.
- 5 Velg de ønskede innstillingene.
 - Du kan kombinere enkelte innstillinger ved å gjenta trinn 4 og 5.
 - For å tilbakestille de endrede innstillingene til standardinnstillingene, må du trykke på C/  (sletteknapp). 
(Lysstyrke),  (Farge) og  (Livlighet) er stilt inn på [AUTO] og  (Bildeeffekt) er stilt inn på .
- 6 For å ta stillbilder: Trykk på lukkerknappen.
Når du tar opp film: Trykk på MOVIE-knappen for å begynne opptaket.

Merknad

- Når du tar opp film med [Fotokreativitet]-funksjonen, kan du ikke endre noen innstillinger i løpet av opptaket.
- Hvis du skifter opptaksmodus til modusen [Intelligent Auto] eller [Fremragende auto], eller slår av produktet, vil de innstillingene du har endret, tilbakestilles til standardinnstillingene.
- Hvis opptaksmodus er stilt inn på [Fremragende auto], og du bruker [Fotokreativitet], vil produktet ikke legge bildene over hverandre og behandle dem.

Beslektet emne

- [Bildeeffekt](#)



Digitalt stillkamera
DSC-WX800

Kreative innst.

Setter deg i stand til å stille inn den ønskede bildebehandlingen og finjustere kontrast, metning og skarphet for hver bildestil. Du kan justere eksponeringen (lukkerhastighet og blenderåpning) som du vil med denne funksjonen, i motsetning til hva som er tilfelle med [Scenevalg], hvor produktet justerer eksponeringen.

- 1 MENU → 1 (Kamera- innstillinger1) → [Kreative innst.].
- 2 Velg ønsket stil ved å trykke øverst eller nederst på kontrollhjulet.
- 3 For å justere (kontrast), (metning) og (skarphet) må du velge det ønskede elementet med høyre/venstre side, og deretter velge verdien med øvre/nedre side.

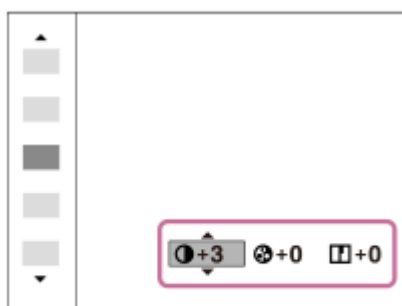

Menyelementdetaljer

Standard:

For optak av ulike scener med mange fargeoverganger og vakre farger.

Livlig:

Fargemetningen og kontrasten økes for fotografering av slående bilder med fargerike scener og motiver, slik som blomster, grønne planter, blå himmel og bilder av hav.

Portrett:

For fotografering av hud i myke fargetoner, noe som er ideelt for portrettbilder.

Landskap:

Fargemetningen, kontrast og skarphet økes ved fotografering av livlige og skarpe scener. Fjerne landskap avtegnes også bedre.

Solnedgang:

For fotografering av den vakre rødfargen ved solnedganger.

Svart/hvitt:

For fotografering av bilder i svart/hvitt.

Sepia:

For å ta bilder i sepia-toner.

Stille inn [Kontrast], [Fargemetning] og [Skarphet]

[Kontrast], [Fargemetning], og [Skarphet] kan justeres for hver bildestil som er forhåndsinnstilt, som for eksempel [Standard] og [Landskap].

Velg et element å stille inn ved å trykke på høyre eller venstre side av kontrollhjulet, og still deretter inn verdien ved å trykke øverst eller nederst på kontrollhjulet.

Kontrast:

Jo høyere verdi som er valgt, desto større vil forskjellen mellom lys og skygge være, og desto sterkere vil dette påvirke bildet.

Fargemetning:

Jo høyere den valgte verdien er, desto livligere vil fargene være. Når en lav verdi er valgt, vil fargene på bildet være duse og dempet.

Skarphet:

Justerer skarpheten. Jo høyere verdien er, desto mer vil konturene fremheves, og jo lavere verdien er, desto mykere blir konturene.

Merknad

- [Kreative innst.] er låst til [Standard] i følgende situasjoner:
 - [Intelligent Auto]
 - [Fremragende auto]
 - [Scenevalg]
 - [Bildeeffekt] er stilt inn på noe annet enn [Av].
- Når denne funksjonen er stilt inn på [Svart/hvitt] eller [Sepia], kan ikke [Fargemetning] justeres.

Digitalt stillkamera
DSC-WX800

Bildeeffekt

Velg ønsket effektfilter for å få mer imponerende og kunstneriske bilder.

1 MENU →  (Kamera- innstillinger) → [Bildeeffekt] → ønsket innstilling

Menyelementdetaljer

 **Av:**

Deaktiverer funksjonen [Bildeeffekt].

 **Lekekamera:**

Skaper et mykt bilde med skygger i hjørnene og redusert skarphet.

 **Popfarge:**

Skaper et livlig inntrykk ved å understreke fargetonene.

 **Posterisering:**

Skaper et abstrakt inntrykk med klare kontraster, ved å vektlegge primærfargene kraftig, eller i svart/hvitt.

 **Retrofoto:**

Skaper inntrykk av et gammelt fotografi med sepiafargetoner og falmede kontraster.

 **Mykt veldig lyst:**

Skaper et bilde med den angitte atmosfæren; lyst, transparent, eterisk, kjærlig, mykt.

 **Delfarge:**

Skaper et bilde som har en bestemt farge, mens andre farger er omgjort til svart/hvitt.

 **Høy kontrast s/h:**

Skaper et høykontrastbilde i svart/hvitt.

 **Mykt fokus:**

Skaper et bilde fylt med en myk, lysende effekt.

 **HDR-maleri:**

Skaper et inntrykk av maleri, med forsterkede farger og detaljer.

 **Fulltone Mono:**

Skaper et bilde i svart/hvitt med mange overganger og reproduksjon av detaljer.

 **Miniatyr:**

Skaper et bilde som forsterker motivet intenst, med veldig uskarp bakgrunn. Denne effekten kan ofte sees i bilder av miniatyrmodeller.

 **Vannfarge:**

Skaper et bilde med effekter som blekkflekker og uskarphet, slik at bildet ser ut som et akvarellmaleri.

 **Illustrasjon:**

Skaper et bilde som minner om illustrasjoner, ved å betone konturene.

Hint

- Du kan foreta detaljerte innstillinger for enkelte elementer ved å bruke venstre eller høyre side av kontrollhjulet.

Merknad

- Når du bruker en annen zoomefunksjon enn den optiske zoomen, vil en økning av zoomeforstørrelsen gjøre [Lekekamera] mindre effektiv.
- Hvis [Delfarge] velges, er det ikke sikkert at bilder beholder den valgte fargen, noe som avhenger av motivet og opptaksforholdene.
- Du kan ikke kontrollere følgende effekter på opptaksskjermen, fordi produktet behandler bildet etter at det er tatt. Du kan heller ikke ta et nytt bilde før bildebehandlingen er fullført. Du kan ikke bruke disse effektene i filmer.

- [Mykt fokus]
- [HDR-maleri]
- [Fulltone Mono]
- [Miniatyr]
- [Vannfarge]
- [Illustrasjon]

- Når det gjelder [HDR-maleri] og [Fulltone Mono], utløses lukkeren tre ganger for ett opptak. Vær nøye med følgende:
 - Denne funksjonen kan bare benyttes når motivet står stille og ikke utstråler blinkende lys.
 - Ikke endre komposisjonen mens du fotograferer.



Når kontrasten i motivet er liten, eller når kamerarystelsene er tydelige eller fotoobjektet er blitt uskarpt, vil du kanskje ikke kunne få gode HDR-bilder. Hvis produktet oppdager en slik situasjon, vises  på det lagrede bildet for å informere deg om situasjonen. Endre komposisjonen eller ta bildet om igjen mens du passer på å unngå uskarpheter, alt etter behov.

- Denne funksjonen er ikke tilgjengelig i følgende opptaksmoduser:
 - [Intelligent Auto]
 - [Fremragende auto]
 - [Scenevalg]
 - [Panoramafotografer.]

Digitalt stillkamera
DSC-WX800

Myke hudton.-eff. (stillbilde)

Angir effekten som brukes til opptak av myke hudtoner i Ansiktsregistreringsfunksjonen.

1 MENU →  1 (Kamera- innstillinger1) → [ Myke hudton.-eff.] → ønsket innstilling.

Menyelementdetaljer

 OFF Av:

Bruker ikke [ Myke hudton.-eff.]-funksjonen.

 LO På:

Bruker [ Myke hudton.-eff.].

Hint

- Når [ Myke hudton.-eff.] er stilt inn på [På], kan du stille inn nivået på effekten. Velg effektnivået ved å trykke på høyre eller venstre side av kontrollhjulet.

Digitalt stillkamera
DSC-WX800

Autom. innramm. (stillbilde)

Når dette produktet gjenkjenner og fotograferer ansikter, eller personer som følges av [Målsøking-AF], optimaliserer produktet bildet automatisk til en mer passende komposisjon, og lagrer det. Både det opprinnelige og det optimaliserte bildet lagres. Det optimaliserte bildet lagres i samme størrelse som det opprinnelige bildet.



1 MENU → 1 (Kamera- innstillinger1) → [Autom. innramm.] → ønsket innstilling.

Menyelementdetaljer

Av:

Optimaliserer ikke bilder.

Auto:

Optimaliserer bilder automatisk til en passende komposisjon.

Merknad

- [Autom. innramm.] er ikke tilgjengelig når opptaksmodus er stilt inn på [Panoramafotografer.], [Film], eller når [Scenevalg] er stilt inn på [Håndh. kam. i halvlvs] eller [Bildestabilisering].
- Det optimaliserte bildet vil kanskje ikke få sin best mulige komposisjon, da dette avhenger av opptaksforholdene.
- [Autom. innramm.] er ikke tilgjengelig i følgende situasjoner.
 - [Bruksmodus] er stilt inn på [Seriebilder], [HastPri. Seriebilder], [Selvutl. (seriebilder)], [Kontin. nivåtrinn], [Enkelt nivåtrinn], [HB-nivåtrinn] eller [DRO nivåtrinn].
 - ISO-følsomheten er stilt inn på [Flerbilde-NR].
 - [DRO/Auto HDR] er stilt inn på [Auto HDR].
 - Andre zoomefunksjoner enn den optiske zoomen
 - [Bildeeffekt] er stilt inn på [Mykt fokus], [HDR-maleri], [Fulltone Mono], [Miniatyr], [Vannfarge] eller [Illustrasjon].

Digitalt stillkamera
DSC-WX800

Fargerom (stillbilde)

Måten farger blir representert på, med kombinasjoner av tall eller verdiområdet for fargereproduksjon, kalles "fargerom". Du kan endre fargerommet, avhengig av formålet med bildet.

1 MENU →  1 (Kamera- innstillinger1) → [ Fargerom] → ønsket innstilling.

Menyelementdetaljer

sRGB:

Dette er standardfargerommet til digitalkameraet. Bruk [sRGB] ved vanlig fotografering, som for eksempel når du har tenkt å skrive ut bildene uten endringer.

AdobeRGB:

Dette fargerommet har et bredt spektrum for fargereproduksjon. Når en stor del av motivet er livaktig grønt eller rødt, er Adobe RGB i bruk. Bildets filnavn begynner med "_".

Merknad

- [AdobeRGB] brukes for programmer eller skrivere som støtter fargebehandling og DCF2.0 fargeromalternativet. Bilder vil kanskje ikke skrives ut eller vises med korrekte farger, hvis du bruker programmer eller skrivere som ikke støtter Adobe RGB.
- Når du viser bilder som er tatt opp med [AdobeRGB] på enheter som ikke er kompatible med Adobe RGB, vises bildene med lav metningsgrad.

Digitalt stillkamera
DSC-WX800

Utløser uten kort

Stiller inn om lukkeren kan utløses når det ikke er satt inn noe minnekort.

1 MENU →  2 (Kamera- innstillinger2) → [Utløser uten kort] → ønsket innstilling.

Menyelementdetaljer

Aktiver:

Utløser lukkeren selv om det ikke er satt inn noe minnekort.

Deaktiver:

Utløser ikke lukkeren når det ikke er satt inn noe minnekort.

Merknad

- Når det ikke er satt inn noe minnekort, vil ikke de bildene som tas, lagres.
- Standardinnstillingen er [Aktiver]. Det anbefales å velge [Deaktiver] før du faktisk begynner å ta bilder.

Digitalt stillkamera
DSC-WX800

SteadyShot (stillbilde)

Angir om funksjonen SteadyShot skal brukes eller ikke.

1 MENU →  2 (Kamera- innstillinger2) → [ SteadyShot] → ønsket innstilling.

Menyelementdetaljer

På:

Bruker [ SteadyShot].

Av:



Bruker ikke [ SteadyShot].

Vi anbefaler at du stiller inn kameraet på [Av] når du bruker stativ.

Digitalt stillkamera
DSC-WX800

Høy ISO Støyred. (stillbilde)

Når du fotograferer med høy ISO-følsomhet, vil produktet redusere støyen som er mer merkbar ved høy produktfølsomhet.

1 MENU →  1 (Kamera- innstillinger1) → [ Høy ISO Støyred.] → ønsket innstilling.

Menyelementdetaljer

Normal:

Aktiverer normal støyreduksjon ved høye ISO-verdier.

Lav:

Aktiverer moderat støyreduksjon ved høye ISO-verdier.

Merknad

- [ Høy ISO Støyred.] er låst til [Normal] i følgende opptaksmoduser:
 - [Intelligent Auto]
 - [Fremragende auto]
 - [Scenevalg]
 - [Panoramafotografer.]

Digitalt stillkamera
DSC-WX800

Prioriter reg. ansikt

Stiller inn om du vil fokusere med høyere prioritet på ansikter registrert med [Ansiktregistrering] når [Ansiktspri. i AF] er stilt inn på [På].

1 MENU →  1 (Kamera- innstillinger1) → [Prioriter reg. ansikt] → ønsket innstilling.

Menyelementdetaljer

På:

Fokuserer med høyere prioritet på ansikter registrert med [Ansiktregistrering].

Av:

Fokuserer uten høyere prioritet på registrerte ansikter.

Beslektet emne

- [Innst. ansiktspri. i AF](#)
- [Ansiktregistrering \(Ny registrering\)](#)
- [Ansiktregistrering \(Rekkefølgeendring\)](#)

Digitalt stillkamera
DSC-WX800

Smilutløser

Kameraet tar et bilde automatisk når det registrerer et smilende ansikt.

1 MENU →  (Kamera- innstillinger1) → [Smilutløser] → ønsket innstilling.

Menyelementdetaljer

Av:

Bruker ikke [Smilutløser]-funksjonen.

På:

Kameraet tar et bilde automatisk når det registrerer et smilende ansikt. Du kan velge [På: Svakt smil], [På: Normalt smil] eller [På: Stort smil] for følsomhet for gjenkjenning.

Tips for å få med smilet ditt på bildet

- Pass på at øynene ikke tildekkes av hår, og at du hele tiden smiler.
- Ikke dekk til ansiktet med en hatt, masker, solbriller e.l.
- Prøv å posisjonere ansiktet foran produktet, og beveg deg minst mulig opp og ned.
- Smil tydelig med åpen munn. Smilet gjenkjennes lettere når tennene synes.
- Hvis du trykker på lukkerknappen mens smilutløseren er aktivert, tar produktet bildet. Etter at bildet er tatt, går produktet tilbake til smilutløsermodus.

Merknad

- Du kan ikke bruke [Smilutløser] sammen med følgende funksjoner:
 - [Panoramafotografer.]
 - [Bildeeffekt]
 - [Scenevalg] er stilt inn på [Landskap], [Nattscene], [Solnedgang], [Håndh. kam. i halvlys], [Bildestabilisering], [Kjæledyr], [Gourmet] eller [Fyrverkeri].
 - Når du tar opp film.
- Ansiktene til opptil 8 personer kan registreres.
- Under visse forhold vil produktet kanskje ikke gjenkjenne noen av ansiktene, eller feilaktig oppfatte andre gjenstander som ansikter.
- Hvis produktet ikke kan oppdage et smil, må du stille inn smilgjenkjenningsfølsomheten.
- Hvis du sporer et ansikt ved hjelp av [Målsøking-AF] mens du bruker Smilutløser-funksjonen, utføres smilregistrering kun for det ansiktet.

Digitalt stillkamera
DSC-WX800

Ansiktregistrering (Ny registrering)

Hvis du registrerer ansikter på forhånd, kan produktet prioritere å fokusere på de registrerte ansiktene. Still inn både [Ansiktspri. i AF] og [Prioriter reg. ansikt] til [På] før opptak.

- 1 MENU →  (Kamera- innstillinger1) → [Ansiktregistrering] → [Ny registrering].
- 2 Plasser styrerammen i forhold til ansiktet som skal registreres, og trykk på lukkerknappen.
- 3 Når en bekreftelsesmelding vises, må du velge [Enter].

Merknad

- Opptil åtte ansikter kan registreres.
- Fotografer ansiktet forfra på et godt opplyst sted. Det er ikke sikkert at ansiktet registreres riktig hvis det er skjult av en hatt, en maske, solbriller e.l.

Beslektet emne

- [Prioriter reg. ansikt](#)
- [Innst. ansiktspri. i AF](#)
- [Smilutløser](#)

Digitalt stillkamera
DSC-WX800

Ansiktregistrering (Rekkefølgeendring)

Når flere ansikter er registrert slik at de skal prioriteres, vil det ansiktet som er registrert først, bli prioritert. Du kan endre prioriteringsrekkefølgen.

1 MENU →  1 (Kamera- innstillinger1) → [Ansiktregistrering] → [Rekkefølgeendring].

2 Velg et ansikt for å endre prioriteringsrekkefølgen.

3 Velg ønsket plassering.

Beslektet emne

- [Prioriter reg. ansikt](#)
- [Innst. ansiktpri. i AF](#)
- [Smilutløser](#)

Digitalt stillkamera
DSC-WX800

Ansiktregistrering (Slett)

Sletter et registrert ansikt.

1 MENU →  1 (Kamera- innstillinger1) → [Ansiktregistrering] → [Slett].

Hvis du velger [Slett alle], kan du slette alle registrerte ansikter.

Merknad

- Selv om du utfører operasjonen [Slett], beholdes dataene for det registrerte ansiktet i produktet. For å fjerne dataene for registrerte ansikter fra produktet, må du velge [Slett alle].

Digitalt stillkamera
DSC-WX800

Bruke blitsen

På mørke steder kan du bruke blitsen for å lyse opp motivet mens du fotograferer. Du kan også bruke blitsen for å unngå kamerarystelser.

1 Skyv på bryteren ⚡ (blitsknappen) for å klargjøre blitsen.

- Blitsen spretter ikke opp automatisk.

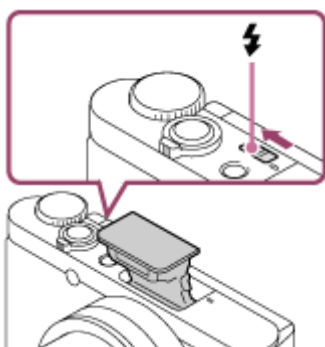

2 Trykk lukkerknappen helt ned.

- De tilgjengelige blitsmodusene avhenger av opptaksmodus og funksjon.

Når du ikke bruker blitsen

Når du ikke skal bruke blitsen, må du trykke den ned i kamerahuset.

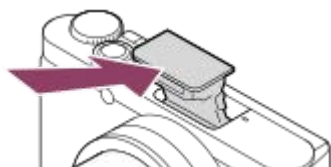

Merknad

- Hvis du aktiverer blitsen før blitsenheten er helt oppe, kan det oppstå feil.
- Du kan ikke bruke blitsen under filmopptak.
- Under blitsfotografering med zoomspaken i W-retningen vil skyggen av objektivet kanskje vises på skjermen, avhengig av fotograferingsforholdene. Hvis dette skulle inntreffe, må du fotografere bort fra motivet, eller skyve zoomspaken over til T og ta et nytt bilde med blitsen aktivert.
- Hvis skjermen vippes opp 90 grader eller mer, er det vanskelig å betjene ⚡ (blitsknappen). Hev blitsenheten før du justerer vinkelen på skjermen.
- Når du bruker blitsen til å ta bilder av deg selv, må du være forsiktig så du ikke ser direkte på lyset, fordi blitsen aktiveres på kort avstand. For å hindre at blitsen treffer skjermen når du trykker den tilbake og ned i kamerahuset etter bruk, må du først sette skjermen tilbake i dens opprinnelige stilling.

Digitalt stillkamera
DSC-WX800

Rødøyereduksj.

Når blitsen brukes, utløses den to eller flere ganger før bildet tas, for å redusere problemet med røde øyne.

1 MENU →  (Kamera- innstillinger1) → [Rødøyereduksj.] → ønsket innstilling.

Menyelementdetaljer

På:

Blitsen utløses alltid for å redusere problemet med røde øyne.

Av:

Gir ingen reduksjon av problemet med røde øyne.

Merknad

- Reduksjon av røde øyne vil kanskje ikke gi den ønskede virkningen. Det avhenger av individuelle forskjeller og de aktuelle forholdene, som avstanden til personen på bildet, eller om vedkommende ser mot forhåndsblinket eller ikke.

Digitalt stillkamera
DSC-WX800

Blitsmodus

Du kan stille inn blitsmodus.

1 Velg ⚡ (Blitsmodus) på kontrollhjulet → ønsket innstilling.

- Du kan også stille inn blitsmodusen ved å velge MENU →  1 (Kamera- innstillinger1) → [Blitsmodus].

Menyelementdetaljer

Blits av:

Blitsen virker ikke.

Autoblits:

Blitsen virker i mørke eller ved fotografering i motlys.

Fyllblits:

Blitsen utløses hver gang du trykker på lukkerknappen.

Sakte synkron.:

Blitsen utløses hver gang du trykker på lukkerknappen. Ved hjelp av langsom synkronisering kan du ta klare bilder av både motive og bakgrunnen fordi lukkerhastigheten reduseres.

Ettersynkron.:

Blitsen utløses like før eksponeringen er fullført hver gang du trykker på lukkerknappen. Ved hjelp av ettersynkronisering kan du ta naturlige bilder av motive i bevegelse, for eksempel en bil eller en gående person.

Merknad

- Standardinnstillingen avhenger av opptaksmodus.
- Enkelte [Blitsmodus]-innstillinger er ikke tilgjengelige, avhengig av opptaksmodusen.

Beslektet emne

- [Bruke blitsen](#)

Digitalt stillkamera
DSC-WX800

Blitskompenser.

Justerer mengden blitslys i området fra $-3,0$ EV til $+3,0$ EV. Blitskompensering endrer bare mengden av blitslys. Eksponeringskompensasjon endrer blitslysmengden sammen med endringer av lukkerhastighet og blenderåpning.

1 MENU →  1 (Kamera- innstillinger1) → [Blitskompenser.] → ønsket innstilling.

- Valg av høyere verdier (+) øker blitsnivået, og lavere verdier (-) reduserer blitsnivået.

Merknad

- [Blitskompenser.] virker ikke når opptaksmodus er stilt inn på følgende moduser:
 - [Intelligent Auto]
 - [Fremragende auto]
 - [Panoramafotografer.]
 - [Scenevalg]
- Hvis motivet befinner seg utenfor den maksimale rekkevidden til blitsen, vil den økte blitseffekten (+) kanskje ikke være synlig fordi mengden av blitslys er så liten som den er. Hvis motivet er tett innpå, er kanskje ikke den reduserte blitseffekten (-) synlig.

Beslektet emne

- [Bruke blitsen](#)

Digitalt stillkamera
DSC-WX800

Ta opp film

Du kan ta opp film ved å trykke på MOVIE-knappen (filmknappen).

1 Trykk på MOVIE-knappen for å starte opptaket.

- Siden [MOVIE-knapp] er stilt inn på [Alltid] i standardinnstillingen, kan filmopptaket startes fra en hvilken som helst opptaksmodus.

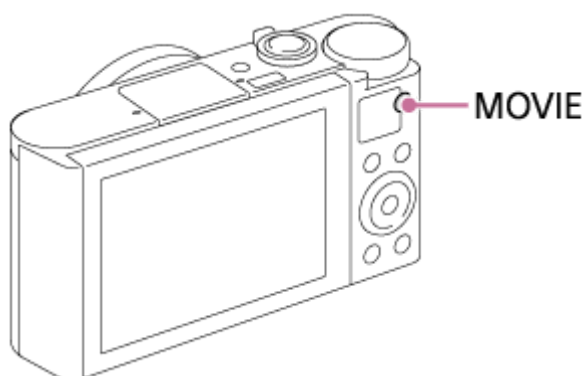



2 Trykk på MOVIE-knappen (filmknappen) igjen for å stoppe opptaket.

Hint

- Du kan tilordne filmopptaksfunksjonen start/stopp til en ønsket tast. MENU → 2 (Kamera- innstillinger2) → Tilp. knapp → still inn [MOVIE] på den ønskede tasten.
- Når du vil spesifisere hvilket område det skal fokuseres på, må du stille inn området ved å bruke [Fokusområde].
- Når du vil holde et ansikt i fokus, komponerer du bildet slik at fokusrammen og ansiktsgjenkjenningsrammen overlapper eller stiller inn [Fokusområde] til [Vidt].
- For å justere lukkerhastigheten og blønderverdien til de ønskede innstillingene må du stille inn opptaksmodus til (Film) og velge ønsket eksponeringsmodus.
- Etter opptak vises det et ikon som indikerer at det skrives data. Du må ikke ta ut minnekortet mens dette ikonet vises.
- Følgende innstillinger for stillbildefotografering brukes til filmopptak:
 - Hvitbalanse
 - Kreative innst.
 - Målemodus
 - Ansiktspri. i AF
 - Ansiktspri. i multi-m.
 - Dyn.omr.opt.
- Du kan endre innstillingene for ISO-følsomhet, eksponeringskompensering og fokusområde mens du tar opp film.
- Men du tar opp film kan det innspilte bildet sendes ut uten opptaksinformasjonsvisning hvis du stiller inn [HDMI-infovisning] på [Av].

Merknad

- Du kan ikke ta stillbilder under filmopptak.

- Lyder som objektivet og produktet lager under bruk, kan bli tatt opp under filmopptak. Det er høy sannsynlighet for at lyden av zoomen kommer med på opptaket hvis [Zoomhastighet] er stilt inn på [Hurtig]. Du kan slå av lyden ved å velge MENU → 2 (Kamera- innstillinger2) → [Lydopptak] → [Av].
- Kameratemperaturen har en tendens til å stige hvis du tar opp film kontinuerlig, og du kan merke at kameraet blir varmt. Dette er ikke feil. [Kameraet er for varmt. La det kjøle seg ned.] vil kanskje også vises. I slike tilfeller slår du av kameraet og lar det avkjøles. Vent til kameraet er klart til å ta bilder igjen.
- Hvis -symbolet vises, har kameratemperaturen økt. Slå av kameraet, la det avkjøles, og vent til det er klart til å ta bilder igjen.
- Kontinuerlig opptakstid for et filmopptak, se "Opptakstid for film". Når filmopptaket er avsluttet, kan du ta opp en ny film ved å trykke på MOVIE-knappen på nytt. Opptaket kan stoppes av hensyn til produktet, hvis produkt- eller batteritemperaturen blir for høy.
- Når du tar opp film i modusen [Program Auto], vil blenderverdien og lukkerhastigheten stilles inn automatisk og kan ikke endres. Derfor kan lukkerhastigheten bli rask i lyse omgivelser, og motivets bevegelser vil kanskje ikke kunne tas opp jevnt. Ved å endre eksponeringsmodusen og justere blenderverdien og lukkerhastigheten, kan motivets bevegelser tas opp jevnt.
- Hvis ISO-følsomheten er stilt inn på [Flerbilde-NR], vil [ISO AUTO] stilles inn midlertidig.
- I filmopptaksmodus kan ikke følgende innstillinger stilles inn i [Bildeeffekt]. Når et filmopptak starter, vil [Av] bli stilt inn midlertidig.
 - Mykt fokus
 - HDR-maleri
 - Fulltone Mono
 - Miniatyr
 - Vannfarge
 - Illustrasjon
- Hvis du retter kameraet mot en ekstremt kraftig lyskilde mens du tar opp en film med lav ISO-følsomhet, vil det lyseste området i bildet kanskje tas opp som et svart område.
- Bruk PlayMemories Home når du importerer XAVC S-filmer og AVCHD-filmer til en datamaskin.

Beslektet emne

- [MOVIE-knapp](#)
- [Film med lukker](#)
- [Filformat \(film\)](#)
- [Opptakstid for film](#)
- [Tilp. knapp \(stillbilde/film/avspilling\)](#)
- [Fokusområde](#)

Digitalt stillkamera
DSC-WX800

Film med lukker

Du kan starte eller stoppe filmopptak ved å trykke på lukkerknappen, som er større og enklere å trykke på enn MOVIE (filmknappen).

1 MENU →  2 (Kamera- innstillinger2) → [Film med lukker] → ønsket innstilling.

Menyelementdetaljer

På:

Aktiverer filmopptak ved hjelp av lukkerknappen når opptaksmodus er stilt inn på [Film].

Av:

Deaktiverer filmopptak ved hjelp av lukkerknappen.

Hint

- Når [Film med lukker] er stilt inn på [På], kan du fortsatt starte eller stoppe filmopptak ved hjelp av MOVIE-knappen.
- Når [Film med lukker] er stilt inn på [På], kan du bruke lukkerknappen til å starte eller stoppe filmopptak på en ekstern opptaker/avspillingsenhet ved hjelp av  REC-kontroll].

Beslektet emne

- [Ta opp film](#)

Digitalt stillkamera
DSC-WX800

Filmopptaksformater

Følgende filmopptaksformater er tilgjengelige med dette kameraet.

Hva er XAVC S?

Tar opp HD-film, som for eksempel 4K, ved å konvertere den til MP4-filformat ved bruk av MPEG-4 AVC/H.264-kodeksen. MPEG-4 AVC/H.264 er i stand til å komprimere bilder mer effektivt. Du kan ta opp bilder med høy kvalitet mens du reduserer datamengden.

XAVC S/AVCHD opptaksformat

XAVC S 4K:

Overføringshastighet: Ca. 100 Mbps eller ca. 60 Mbps

Tar opp film i 4K-oppløsning (3840×2160).

XAVC S HD:

Overføringshastighet: Ca. 100 Mbps, ca. 60 Mbps, ca. 50 Mbps, ca. 25 Mbps eller ca. 16 Mbps

Tar opp filmer i skarpere kvalitet enn AVCHD med større mengder data.

AVCHD:

Overføringshastighet: Ca. 24 Mbps (maksimum) eller ca. 17 Mbps (gjennomsnitt)

AVCHD-formatet har en høy grad av kompatibilitet med andre lagringsenheter enn datamaskiner.

- Overføringshastighet er mengden data som prosesseres innenfor en gitt tidsperiode.

Beslektet emne

- [Filformat \(film\)](#)
- [Opptaksinnst. \(film\)](#)
- [AVCHD-formatet](#)

Digitalt stillkamera
DSC-WX800

Filformat (film)



Velger filmfilformat.

1 MENU →  2 (Kamera- innstillinger2) →  Filformat] → ønsket innstilling.

Menyelementdetaljer

 Filformat	Egenskaper	
XAVC S 4K	Tar opp film i 4K-oppløsning (3840×2160).	Du kan bruke programvaren PlayMemories Home til å lagre filmer til en datamaskin.
XAVC S HD	Tar opp filmer i skarpere kvalitet enn AVCHD med større mengder data.	
AVCHD	AVCHD-formatet har en høy grad av kompatibilitet med andre lagringsenheter enn datamaskiner.	Du kan bruke programvaren PlayMemories Home til å lagre filmer til en datamaskin eller opprette en plate som støtter dette formatet.



Merknad

- Ved opptak av XAVC S 4K- eller XAVC S HD-film i 120p/100p er den tilgjengelige tiden for kontinuerlig opptak ca. 5 minutter. Den gjenværende tiden for filmopptak vises på skjermen. Hvis du vil ta opp en ny økt med 4K eller HD 120p/100p-filmopptak, må du slå av kameraet og vente en stund før du kan starte neste opptaksøkt. Selv om opptaket har vart kortere enn 5 minutter, vil kanskje opptaket stoppes for å beskytte produktet, avhengig av temperaturen i omgivelsene.
- Når  Filformat] er stilt inn på [AVCHD], er størrelsen på filmfiler begrenset til ca. 2 GB. Hvis filmfilstørrelsen vokser til ca. 2 GB under opptak, opprettes en ny filmfil automatisk.
- Hvis du stiller inn  Filformat] på [XAVC S 4K] og tar opp film mens kameraet er koblet til en HDMI-enhet, vises det ikke bilder på skjermen på kameraet.

Digitalt stillkamera
DSC-WX800

Opptaksinnst. (film)

Velger bildefrekvens og overføringshastighet for filmopptak.

1 MENU →  2 (Kamera- innstillinger2) →  Opptaksinnst.] → ønsket innstilling.

- Jo høyere overføringshastighet, desto høyere bildekvalitet.

Menyelementdetaljer

Når  Filformat] er stilt inn på [XAVC S 4K]

 Opptaksinnst.	Overføringshastighet	Beskrivelse
30p 100M/25p 100M	Ca. 100 Mbps	Tar opp film i 3840×2160 (30p/25p).
30p 60M/25p 60M	Ca. 60 Mbps	Tar opp film i 3840×2160 (30p/25p).
24p 100M*	Ca. 100 Mbps	Tar opp film i 3840×2160 (24p).
24p 60M*	Ca. 60 Mbps	Tar opp film i 3840×2160 (24p).

* Kun hvis [NTSC/PAL-velger] er stilt inn på NTSC

Når  Filformat] er stilt inn på [XAVC S HD]



 Opptaksinnst.	Overføringshastighet	Beskrivelse
60p 50M/50p 50M	Ca. 50 Mbps	Tar opp film i 1920×1080 (60p/50p).
60p 25M/50p 25M	Ca. 25 Mbps	Tar opp film i 1920×1080 (60p/50p).
30p 50M/25p 50M	Ca. 50 Mbps	Tar opp film i 1920×1080 (30p/25p).
30p 16M/25p 16M	Ca. 16 Mbps	Tar opp film i 1920×1080 (30p/25p).
24p 50M*	Ca. 50 Mbps	Tar opp film i 1920×1080 (24p).
120p 100M/100p 100M	Ca. 100 Mbps	Tar opp høyhastighetsfilm i 1920×1080 (120p/100p). Du kan ta opp film ved 120 fps eller 100 fps. <ul style="list-style-type: none"> • Du kan lage jevnere filmer i sakte film ved å bruke kompatible redigeringsenheter.
120p 60M/100p 60M	Ca. 60 Mbps	Tar opp høyhastighetsfilm i 1920×1080 (120p/100p). Du kan ta opp film ved 120 fps eller 100 fps. <ul style="list-style-type: none"> • Du kan lage jevnere filmer i sakte film ved å bruke kompatible redigeringsenheter.

* Kun hvis [NTSC/PAL-velger] er stilt inn på NTSC

Når [Filformat] er stilt inn på [AVCHD]

 Opptaksinnst.	Overføringshastighet	Beskrivelse
60i 24M(FX)/50i 24M(FX)	Maks. 24 Mbps	Tar opp film i 1920×1080 (60i/50i).
60i 17M(FH)/50i 17M(FH)	Ca. 17 Mbps i gjennomsnitt	Tar opp film i 1920×1080 (60i/50i).



Merknad

- Det tar lang tid å opprette en AVCHD-opptaksplate av filmer som er tatt opp med [60i 24M(FX)]/[50i 24M(FX)] som [ Opptaksinnst.] fordi bildekvaliteten på filmene må konverteres. Hvis du vil lagre filmene uten å konvertere dem, kan du bruke en Blu-ray-plate.
- [120p]/[100p] kan ikke velges for følgende innstillinger.
 - [Intelligent Auto]
 - [Fremragende auto]
 - [Scenevalg]
- Når [ Opptaksinnst.] er stilt inn på [120p]/[100p], blir bildekvaliteten nesten tilsvarende HD-kvalitet.

Digitalt stillkamera
DSC-WX800

Proxy-opptak

Stiller inn samtidig opptak av proxy-film med lav overføringshastighet under opptak av XAVC S-filmer. Ettersom proxy-filmer har en mindre filstørrelse, er de godt egnet for overføring til smarttelefoner eller opplasting til nettsteder.

1 MENU →  2 (Kamera- innstillinger2) → [ Proxy-opptak] → ønsket innstilling.

Menyelementdetaljer

På :

Proxy-filmer tas opp samtidig.





Av :

Det tas ikke opp proxy-filmer.

Hint

- Proxy-filmer tas opp i XAVC S HD-format (1280 × 720) ved 9 Mbps. Bildefrekvensen for proxy-filmen er den samme som den opprinnelige filmen.
- Proxy-filmer vises ikke på avspillings skjermen (avspillings skjermen for enkeltbilder eller bildeindeksskjermen).  vises over filmer der det er filmet en proxy-film samtidig.

Merknad

- Proxy-filmer kan ikke spilles av på dette kameraet.
- Proxy-opptak er ikke tilgjengelig i følgende situasjoner.
 - Når [ Filformat] er stilt inn på [AVCHD]
 - Når [ Filformat] er stilt inn på [XAVC S HD], og [ Opptaksinnst.] er stilt inn på [120p]/[100p]
 - Når [ SteadyShot] er stilt inn på [Intelligent aktiv]
- Hvis du sletter/beskytter filmer som har proxy-filmer, fjernes/beskyttes både den opprinnelige filmen og proxy-filmen. Du kan ikke velge å slette/beskytte kun opprinnelige filmer eller proxy-filmer.
- Filmer kan ikke redigeres på dette kameraet.

Beslektet emne

- [Send til smarttelefon: Innhold i sending \(proxy-film\)](#)
- [Filmopptaksformater](#)
- [Spille av bilder på bildeindeksskjermen \(Bildeindeks\)](#)
- [Minnekorttyper som kan brukes](#)

Digitalt stillkamera
DSC-WX800

Lydopptak

Stiller inn om lyd skal spilles inn under filmopptak. Velg [Av] for å unngå lyder som objektivet og kameraet lager under bruk.

1 MENU →  2 (Kamera- innstillinger2) → [Lydopptak] → ønsket innstilling

Menyelementdetaljer

På:

Tar opp lyd (stereo).

Av:

Tar ikke opp lyd.

Digitalt stillkamera
DSC-WX800

Ref.nivå for mikrofon

Du kan velge mikrofonnivå for filmopptak.

1 MENU →  2 (Kamera- innstillinger2) → [Ref.nivå for mikrofon] → ønsket innstilling.

Menyelementdetaljer

Normal:

Tar opp lyder fra omgivelsene innenfor et visst nivå. Denne innstillingen passer for opptak av dagligdags samtale.

Lav:

Tar opp lyder fra omgivelsene for troverdig gjengivelse. Denne innstillingen egner seg for opptak av realistiske lyder, for eksempel fra en konsert.

Digitalt stillkamera
DSC-WX800

Vindstøyreduksjon

Stiller inn om vindstøy skal reduseres eller ikke, ved å dempe lave frekvenser i den inngående lyden fra den innebygde mikrofonen.

1 MENU →  2 (Kamera- innstillinger2) → [Vindstøyreduksjon] → ønsket innstilling

Menyelementdetaljer

På:

Reduserer vindstøy.

Av:

Reduserer ikke vindstøy.



Merknad

- Hvis du setter denne innstillingen på [På] når det ikke blåser tilstrekkelig, kan normal lyd bli tatt opp med for lav lydstyrke.

Digitalt stillkamera
DSC-WX800

Auto. langs. lukk. (film)

Still inn om lukkerhastigheten skal justeres automatisk eller ikke under filmopptak, i tilfelle motivet er mørkt.

1 MENU →  2 (Kamera- innstillinger2) →  Auto. langs. lukk.] → ønsket innstilling

Menyelementdetaljer



På:

Bruker Automatisk lav lukkerhastighet. Lukkerhastigheten reduseres automatisk ved fotografering på mørke steder. Du kan redusere støy i filmen ved å bruke en lav lukkerhastighet ved opptak i mørke omgivelser.

Av:



Bruker ikke Automatisk lav lukkerhastighet. Den innspilte filmen vil være mørkere enn når [På] er valgt, men du kan ta opp film med jevnere bevegelser og mindre uskarphet.

Merknad

-  Auto. langs. lukk.] fungerer ikke i følgende situasjoner:
 -  s (Lukkerprioritet)
 -  M (Man. Eksponering)
 - Når [ISO] er stilt inn på noe annet enn [ISO AUTO]

Digitalt stillkamera
DSC-WX800

SteadyShot (film)

Aktiverer [ SteadyShot]-effekten under filmopptak. Hvis du setter [ SteadyShot]-effekten [Av] når du bruker stativ (selges separat), produseres et naturlig bilde.

1 MENU →  2 (Kamera- innstillinger2) → [ SteadyShot] → ønsket innstilling.

Menyelementdetaljer

Intelligent aktiv:

Gir en kraftigere SteadyShot-effekt enn [Aktiv].

Aktiv:

Gir kraftigere SteadyShot-effekt.



Standard:

Reduserer kamerarystelser under stabile filmopptaksforhold.

Av:

Bruker ikke [ SteadyShot].

Merknad

- Hvis du endrer innstillingen for [ SteadyShot], vil visningsvinkelen endres.
- [Intelligent aktiv] og [Aktiv] kan ikke velges når [ Filformat] er stilt inn på [XAVC S 4K] eller [XAVC S HD 120p/100p].

Digitalt stillkamera
DSC-WX800

TC/UB-innstillinger

Informasjon om tidskoden (TC) og brukerbit-en (UB) kan tas opp som data som hører til filmer.

- 1 MENU →  (Oppsett) → [TC/UB-innstillinger] → still inn den verdien du ønsker å endre.

Menyelementdetaljer

TC/UB-visn.-innst.:

Stiller inn visningen for teller, tidskode og brukerbit.

TC Preset:

Stiller inn tidskoden.

UB Preset:

Stiller inn brukerbit-en.

TC Format:

Stiller inn opptaksmetode for tidskoden. (Kun hvis [NTSC/PAL-velger] er stilt inn på NTSC.)

TC Run:

Stiller inn opptellingsformatet for tidskoden.

TC Make:

Stiller inn opptaksformatet for tidskoden på opptaksmediet.

UB Time Rec:

Stiller inn om tiden skal tas opp som en brukerbit eller ikke.

Stille inn tidskoden (TC Preset)

1. MENU →  (Oppsett) → [TC/UB-innstillinger] → [TC Preset].
2. Drei på kontrollhjulet og velg de første to sifrene.

- Tidskoden kan stilles inn i følgende intervall.

Når [60i] er valgt: 00:00:00:00 til 23:59:59:29

* Når [24p] er valgt, kan du velge de siste to sifrene i tidskoden i multipler på fire fra 0 til 23 rammer.



Når [50i] er valgt: 00:00:00:00 til 23:59:59:24

3. Still inn de andre sifrene etter samme fremgangsmåte som i trinn 2, og trykk deretter på midten av kontrollhjulet.

Merknad

- Når du vipper skjermen for å ta et selvportrett, vil ikke tidskoden og brukerbit-en vises.

Tilbakestille tidskoden



1. MENU →  (Oppsett) → [TC/UB-innstillinger] → [TC Preset].
2. Trykk på  (sletteknappen) for å tilbakestille tidskoden (00:00:00:00).

Du kan også tilbakestille tidskoden (00:00:00:00) ved å bruke RMT-VP1K-fjernstyringen (selges separat).

Stille inn brukerbit-en (UB Preset)

1. MENU →  (Oppsett) → [TC/UB-innstillinger] → [UB Preset].
2. Drei på kontrollhjulet og velg de første to sifrene.
3. Still inn de andre sifrene etter samme fremgangsmåte som i trinn 2, og trykk deretter på midten av kontrollhjulet.

Tilbakestille brukerbit-en

1. MENU →  (Oppsett) → [TC/UB-innstillinger] → [UB Preset].
2. Trykk på  (sletteknappen) for å tilbakestille brukerbit-en (00 00 00 00).

Velge opptaksmetode for tidskoden (TC Format ^{*1})

1. MENU →  (Oppsett) → [TC/UB-innstillinger] → [TC Format].

DF:

Tar opp tidskoden i Drop Frame ^{*2}-format.

NDF:

Tar opp tidskoden i Non Drop Frame-format.

^{*1} Kun hvis [NTSC/PAL-velger] er stilt inn på NTSC.

^{*2} Tidskoden er basert på 30 rammer i sekundet. Et gap mellom den faktiske tiden og tidskoden vil imidlertid oppstå ved lengre opptaksperioder, siden rammefrekvensen til NTSC-bildesignalet er ca. 29,97 rammer i sekundet. Drop Frame korrigerer dette gapet for å utligne forskjellen mellom tidskoden og den faktiske tiden. I Drop Frame-modus fjernes de første 2 rammesifrene hvert minutt, unntatt hvert tiende minutt. Tidskoden uten denne korreksjonen kalles "non-drop"-ramme.

- Innstillingen er låst til [NDF] ved opptak i 4K/24p eller 1080/24p.

Velge opptellingsformat for tidskoden (TC Run)

1. MENU →  (Oppsett) → [TC/UB-innstillinger] → [TC Run].

Rec Run:

Stiller inn trinnmodus for at tidskoden skal økes kun under opptak. Tidskoden tas opp sekvensielt fra siste tidskoden til forrige opptak.

Free Run:

Stiller inn trinnmodus for at tidskoden skal økes når som helst, uansett kameraoperasjon.

- Tidskoden vil kanskje ikke tas opp sekvensielt i følgende situasjoner, selv om tidskoden økes i [Rec Run]-modus.
 - Hvis opptaksformatet endres.
 - Hvis opptaksmediet fjernes.

Velge hvordan tidskoden skal tas opp (TC Make)

1. MENU →  (Oppsett) → [TC/UB-innstillinger] → [TC Make].

Preset:

Tar opp ny innstilt tidskode på opptaksmediet.





Regenerate:

Leser siste tidskode for forrige opptak fra opptaksmediet og tar opp ny tidskode fortløpende fra siste tidskode. Tidskoden økes i [Rec Run]-modus, uansett verdien av [TC Run]-innstillingen.

Digitalt stillkamera
DSC-WX800

Veksle TC/UB-visn.

Gjør det mulig for deg å vise tidskoden (TC) og brukerbit-en (UB) til en film ved å trykke på tasten som [Veksle TC/UB-visn.]-funksjonen er tilordnet til.

- 1 MENU →  2 (Kamera- innstillinger2) → [ Tilp. knapp], [ Tilp. knapp] eller [ Tilp. knapp] → tilordne [Veksle TC/UB-visn.]-funksjonen til ønsket tast.
- 2 Trykk på den tasten som [Veksle TC/UB-visn.] er tilordnet til.
 - Hver gang du trykker på tasten, vil skjermvisningen skifte fra tidstilleren for filmopptaket → tidskode (TC) → brukerbit (UB), i den rekkefølgen.

Merknad

- Når skjermen er snudd i opptaksmodus, for eksempel når du tar selvportrett, vises ikke TC/UB-informasjonen. I avspillingsmodus vises TC/UB-informasjonen selv om skjermen er snudd.

Digitalt stillkamera
DSC-WX800

MOVIE-knapp

Brukes til å stille inn om MOVIE (filmknappen) skal aktiveres eller ikke.

1 MENU →  2 (Kamera- innstillinger2) → [MOVIE-knapp] → ønsket innstilling

Menyelementdetaljer

Alltid:

Starter filmopptak når du trykker på MOVIE-knappen, uansett hvilken modus som er aktiv.



Kun filmmodus:

Starter filmopptak når du trykker på MOVIE-knappen, men bare hvis opptaksmodus er stilt inn på [Film]-modus.

Digitalt stillkamera
DSC-WX800

Markørvisning (film)

Stiller inn om markører skal vises eller ikke, ved bruk av [ Markørinnst.] på skjermen under filmopptak.

1 MENU →  (Kamera- innstillinger2) → [ Markørvisning] → ønsket innstilling

Menyelementdetaljer

På:

Markører vises. Markørene tas ikke opp.

Av:

Ingen markør vises.

Merknad

- Markørene vises når modusvelgeren er stilt inn på  (Film), eller når du tar opp film.
- Markørene vises på skjermen. (Du kan ikke skrive ut eller eksportere markørene.)



Beslektet emne

- [Markørinnst. \(film\)](#)

Digitalt stillkamera
DSC-WX800

Markørinnst. (film)

Angir markørene som skal vises under filmopptak.

1 MENU →  2 (Kamera- innstillinger2) →  Markørinnst.] → ønsket innstilling.

Menyelementdetaljer

Senter:

Angir om midtpunktsmarkøren skal vises i midten av opptaksskjermen eller ikke.

[Av]/[På]

Forhold:

Angir visning av bildeforholdsmarkøren.

[Av]/[4:3]/[13:9]/[14:9]/[15:9]/[1.66:1]/[1.85:1]/[2.35:1]

Sikkerhetssone:

Angir visning av sikkerhetssonen. Dette blir standardområdet som kan mottas av en generell husholdnings-TV.

[Av]/[80%]/[90%]

Lederamme:

Angir om lederammen skal vises eller ikke. Du kan kontrollere om motivet er vannrett eller loddrett i forhold til bakken.

[Av]/[På]



Hint

- Du kan vise flere markører på én gang.
- Plasser motivet i krysspunktet for [Lederamme] for å lage en balansert komposisjon.

Digitalt stillkamera
DSC-WX800

Velg 4K-utdata (film)

Du kan stille inn hvordan film skal tas opp og spilles av via HDMI når kameraet er koblet til 4K-kompatible, eksterne opptaks-/avspillingsenheter osv.

- 1 **Drei modusvelgeren til  (film).**
- 2 **Koble kameraet til den ønskede enheten via en HDMI-kabel.**
- 3 **MENU →  (Oppsett) → [ Velg 4K-utdata] → ønsket innstilling.**

Menyelementdetaljer

Minnekort+HDMI:

Sender til den eksterne opptaks-/avspillingsenheten, og tar opp på kameraets minnekort samtidig.

Kun HDMI(30p):

Sender en 4K-film i 30p til den eksterne opptaks-/avspillingsenheten uten å ta opp på kameraets minnekort.

Kun HDMI(24p):

Sender en 4K-film i 24p til den eksterne opptaks-/avspillingsenheten uten å ta opp på kameraets minnekort.

Kun HDMI(25p) *:

Sender en 4K-film i 25p til den eksterne opptaks-/avspillingsenheten uten å ta opp på kameraets minnekort.

* Kun hvis [NTSC/PAL-velger] er stilt inn på PAL.

Merknad

- Dette elementet kan bare stilles inn hvis kameraet er i filmmodus og koblet til en 4K-kompatibel enhet.
- Når [Kun HDMI(30p)], [Kun HDMI(24p)] eller [Kun HDMI(25p)] er stilt inn, vil [HDMI-infovisning] midlertidig bli stilt inn på [Av].
- Når [Kun HDMI(30p)], [Kun HDMI(24p)] eller [Kun HDMI(25p)] er stilt inn, teller ikke telleverket opp (den faktiske opptakstiden telles ikke) mens filmen tas opp på en ekstern opptaks-/avspillingsenhet.
- Når [ Filformat] er stilt inn på [XAVC S 4K] og kameraet er tilkoblet via HDMI, er følgende funksjoner ikke tilgjengelige:
 - [Ansiktspri. i AF]
 - [Ansiktspri. i multi-m.]
 - [Måls.-AF m. senterk.]

Beslektet emne

- [HDMI-innstillinger: REC-kontroll \(film\)](#)
- [Filformat \(film\)](#)
- [Opptaksinnst. \(film\)](#)
- [HDMI-innstillinger: HDMI-infovisning](#)

Digitalt stillkamera
DSC-WX800

Spille av stillbilder

Spiller av lagrede bilder.

1 Trykk på  (avspillingsknappen) for å slå på avspillingsmodus.

2 Velg et bilde med kontrollhjulet.

- Bilder tatt med kontinuerlig opptak, vises som én gruppe. Trykk på midten av kontrollhjulet for å spille av bildene i gruppen.

Hint

- Produktet oppretter en bildedatabasefil på et minnekort for opptak og avspilling av bilder. Et bilde som ikke registreres i bildedatabasefilen, vil kanskje ikke kunne spilles av på riktig måte. For å spille av bilder som er tatt med andre enheter, må du registrere disse bildene i bildedatabasefilen ved å bruke MENU →  (Oppsett) → [Gjenoppr. bilde-DB].
- Hvis du spiller av bildene rett etter fotografering med kontinuerlig fremtrekk, vil kanskje skjermen vise et ikon som angir at data skrives / antall bilder det er igjen å skrive. Mens skrivingen pågår, vil enkelte funksjoner ikke være tilgjengelige.
- Du kan også forstørre et bilde ved å dobbelttrykke på skjermen. I tillegg kan du dra og flytte den forstørrede posisjonen på skjermen. Still inn [Berøringsbetjening] til [På] på forhånd.

Beslektet emne



- [Gjenoppr. bilde-DB](#)

Forstørrer et bilde som avspilles (Forstørr)

Forstørrer bildet som avspilles. Bruk denne funksjonen til å kontrollere fokus i bildet osv.

- 1 Vis det bildet du vil forstørre, og skyv W/T (zoomespaken) mot T-siden.**
 - Skyv W/T (zoomespaken) mot W-siden for å justere zoomeforstørrelsen.
 - Visningen zoomer inn på den delen av bildet som kameraet fokuserte på da bildet ble tatt. Hvis kameraet ikke klarer å innhente informasjon om fokusplasseringen, vil det zoome inn på midten av bildet.
- 2 Velg den delen du vil forstørre, ved å trykke øverst, nederst, til høyre eller venstre på kontrollhjulet.**
- 3 Trykk på MENU-knappen eller på midten av kontrollhjulet for å avslutte avspillingszoomen.**

Hint

- Du kan også forstørre et bilde som spilles av, ved hjelp av MENU.
- Du kan endre den første zoomeforstørrelsen og den første posisjonen for forstørrede bilder ved å velge MENU →  (Avspilling) → [ Forst. første forst.] eller [ Forstørr første pos.].
- Du kan også forstørre et bilde ved å dobbeltrykke på skjermen. I tillegg kan du dra og flytte den forstørrede posisjonen på skjermen. Still inn [Berøringsbetjening] på [På] på forhånd.

Merknad

- Du kan ikke forstørre filmer.

Beslektet emne

- [Berøringsbetjening](#)
- [Forst. første forst.](#)
- [Forstørr første pos.](#)

Digitalt stillkamera
DSC-WX800

Rotere lagrede bilder automatisk (Visningsretning)

Brukes for å angi retningen ved avspilling av lagrede bilder.

1 MENU →  (Avspilling) → [Visningsretning] → ønsket innstilling

Menyelementdetaljer

Auto:

Når du roterer kameraet, roterer det bildet som vises, automatisk, idet kameraet registrerer hvilken vei det holdes.

Manuell:

Bilder som er tatt vertikalt, vises vertikalt. Hvis du har stilt inn bildeorienteringen ved hjelp av [Roter]-funksjonen, vil bildet vises i henhold til dette.

Av:

Bildene vises alltid horisontalt.

Beslektet emne

- [Rotere et bilde \(Roter\)](#)

Rotere et bilde (Roter)

Roterer et innspilt stillbilde mot klokken.

1 Vis det bildet som skal roteres, og velg deretter MENU →  (Avspilling) → [Roter].

2 Trykk midt på kontrollhjulet.

Bildet roteres mot klokken. Bildet roteres når du trykker på midten.

Hvis du roterer bildet én gang, forblir bildet rotert, selv etter at produktet er slått av.

Merknad

- Du kan ikke rotere filmene.
- Du vil kanskje ikke kunne rotere bilder som er tatt med andre produkter.
- Når du viser roterte bilder på en datamaskin, vil bildene kanskje vises i sin opprinnelige visningsretning, avhengig av programvaren.

Spille av panoramabilder

Produktet ruller automatisk gjennom et panoramabilde fra begynnelse til slutt.

- 1 Trykk på  (avspillingsknappen) for å bytte til avspillingsmodus.
- 2 Velg det panoramabildet som skal vises, ved hjelp av kontrollhjulet, og trykk på midten av det for å starte visningen.



- Du kan stoppe avspillingen midlertidig ved å trykke på midten én gang til.
- For å rulle gjennom panoramabildene manuelt må du trykke opp/ned/høyre/venstre mens avspillingen er stoppet.
- For å gå tilbake til å vise hele bildet må du trykke på MENU-knappen.

Merknad

- Panoramabilder tatt med andre produkter vil kanskje vises i en annen enn den faktiske størrelsen, eller vil kanskje ikke kunne ruller på riktig måte.

Digitalt stillkamera
DSC-WX800

Forst. første forst.

Stiller inn den innledende zoomeforstørrelsen ved avspilling av forstørrede bilder.

1 MENU →  (Avspilling) → [ Forst. første forst.] → ønsket innstilling.

Menyelementdetaljer

Standard forstørrelse:

Viser et bilde med standard forstørrelse.

Forrige forstørrelse:

Viser et bilde med forrige forstørrelse. Forrige forstørrelse vil være lagret selv etter at du har avsluttet avspillingszoom-modus.

Beslektet emne

- [Forstørrer et bilde som avspilles \(Forstørr\)](#)
- [Forstørr første pos.](#)

Digitalt stillkamera
DSC-WX800

Forstørr første pos.

Stiller inn den innledende posisjonen når du forstørrer et bilde under avspilling.

1 MENU →  (Avspilling) → [ Forstørr første pos.] → ønsket innstilling.

Menyelementdetaljer

Fokusert posisjon:

Forstørrer bildet fra fokuspunktet under opptak.

Midten:

Forstørrer bildet fra midten av skjermen.

Beslektet emne

- [Forstørrer et bilde som avspilles \(Forstørr\)](#)
- [Forst. første forst.](#)

Digitalt stillkamera
DSC-WX800















Spiller av film

Spiller av lagrede filmer.

- 1 Trykk på  (avspillingsknappen) for å bytte til avspillingsmodus.
- 2 Velg den filmen som skal vises, ved hjelp av kontrollhjulet, og trykk på midten av det for å starte visningen.

Tilgjengelige operasjoner under filmavspilling

Du kan aktivere sakte avspilling, justering av lydvolument og andre funksjoner ved å trykke nederst på kontrollhjulet.

-  : Avspilling
-  : Pause
-  : Spole raskt forover
-  : Spole raskt bakover
-  : Spille av sakte forover
-  : Spille av sakte bakover
-  : Neste filmfil
-  : Førrige filmfil
-  : Viser neste bilde
-  : Viser førrige bilde
-  : Motion Shot-video (Viser sporing av et motiv i bevegelse.)
-  : Lagre som bilde
-  : Justering av lydvolument
-  : Lukker kontrollpanelet

Hint

- "Spille av sakte forover", "Spille av sakte bakover", "Viser neste bilde" og "Viser førrige bilde" er tilgjengelige ved pause.
- Filmfiler som er tatt opp med andre produkter, vil kanskje ikke kunne spilles av med dette kameraet.

Beslektet emne



- [Skifte mellom stillbilder og filmer \(Visningsmodus\)](#)
- [Motion Shot-video](#)

Digitalt stillkamera
DSC-WX800

Motion Shot-video

Du kan se sporet etter et motivs bevegelse i høy hastighet, som på et stroboskopisk bilde.

1 Trykk nederst på kontrollhjulet under filmavspilling, og velg deretter .

- For å forlate [Motion Shot-video]-avspillingen må du velge .
- Hvis du ikke klarer å lage sporet, kan du justere intervallet for bildesporingen ved hjelp av .

Hint

- Du kan også endre intervallet for bildesporingen ved hjelp av MENU →  (Avspilling) → [Motion-intervalljust.].

Merknad

- Du kan ikke lagre de bildene som er tatt med [Motion Shot-video] som en filmfil.
- Hvis bevegelsene til motivet er for langsomme, eller motivet ikke beveger seg nok, vil produktet kanskje ikke klare å lage bildet.

Beslektet emne

- [Motion-intervalljust.](#)

Digitalt stillkamera
DSC-WX800

Motion-intervalljust.

Du kan justere intervallet for sporingen av motivets bevegelser.

1 MENU →  (Avspilling) → [Motion-intervalljust.] → ønsket innstilling.

Beslektet emne

- [Motion Shot-video](#)

Digitalt stillkamera
DSC-WX800

Voluminnstillinger

Stiller inn volumet for filmavspilling.

1 MENU →  (Oppsett) → [Voluminnstillinger] → ønsket innstilling



Justere lydvolument under avspilling

Trykk på nedsiden av kontrollhjulet under filmavspilling for å vise kontrollpanelet. Deretter kan du justere volumet. Du kan justere volumet mens du lytter til den faktiske lyden.

Digitalt stillkamera
DSC-WX800

Lagre som bilde

Fanger inn en valgt scene i en film, for å lagre den som stillbilde. Ta først opp en film, og sett så filmen på pause under avspilling, for å fange inn avgjørende øyeblikk det er lett å bomme på ved fotografering av stillbilder, og lagre dem som stillbilder.

- 1 Vis den filmen du vil fange inn en scene av som stillbilde.
- 2 MENU →  (Avspilling) → [Lagre som bilde].
- 3 Spill av filmen og sett den på pause.
- 4 Finn den ønskede scenen ved hjelp av sakte avspilling forover, sakte avspilling bakover, viser neste ramme, viser forrige ramme, og stopp så filmen.
- 5 Trykk på  (Lagre som bilde) for å fange inn den valgte scenen.
Scenen lagres som stillbilde.

Beslektet emne

- [Ta opp film](#)
- [Spiller av film](#)

Digitalt stillkamera
DSC-WX800

Spille av bilder på bildeindeksskjermen (Bildeindeks)

Du kan vise flere bilder samtidig i avspillingsmodus.

- 1 Skyv W/T-spaken (zoomespaken) mot W-siden mens bildet spilles av.
- 2 Velg bildet ved å trykke på øvre/nedre/høyre/venstre side av kontrollhjulet eller ved å dreie på kontrollhjulet.

Endre antallet bilder som skal vises

MENU →  (Avspilling) → [Bildeindeks] → ønsket innstilling

Menyelementdetaljer

9 bilder/25 bilder

Gå tilbake til visning av enkeltbilder

Velg det ønskede bildet, og trykk på midten av kontrollhjulet.

Raskt vise et ønsket bilde

Velg linjen på venstre side av bildeindeksskjermen med kontrollhjulet, og trykk deretter øverst eller nederst på kontrollhjulet. Når linjen er valgt, kan du vise kalenderskjermen eller mappevalgskjermen ved å trykke på midten. I tillegg kan du skifte visningsmodus ved å velge et ikon.

Beslektet emne

- [Skifte mellom stillbilder og filmer \(Visningsmodus\)](#)

Digitalt stillkamera
DSC-WX800

Skifte mellom stillbilder og filmer (Visningsmodus)

Stiller inn visningsmodus (bildevisningsmetode).

1 MENU →  (Avspilling) → [Visningsmodus] → ønsket innstilling

Menyelementdetaljer

 **Datovisning:**

Viser bildene sortert etter dato.

 **Mappevisn. (Stillbilder):**

Viser kun stillbilder.

 **AVCHD AVCHD-visning:**

Viser kun filmer i AVCHD-format.

 **XAVC S HD-visning:**

Viser kun filmer i XAVC S HD-format.

 **XAVC S 4K-visning:**

Viser kun filmer i XAVC S 4K-format.

Digitalt stillkamera
DSC-WX800

Vis seriebildegruppe

Stiller inn om seriebilder skal vises som en gruppe.

1 MENU →  (Avspilling) → [Vis seriebildegruppe] → ønsket innstilling.

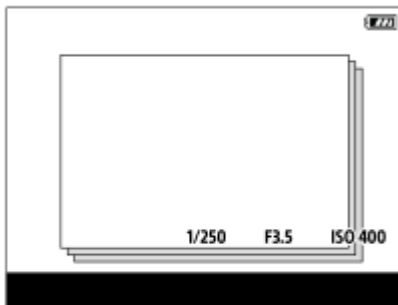

Menyelementdetaljer

På:

Viser seriebilder som en gruppe.

Av:

Viser ikke seriebilder som en gruppe.

Hint

- Bilder tatt med [Bruksmodus] stilt inn på [Seriebilder] eller [HastPri. Seriebilder] grupperes. En serie bilder tatt kontinuerlig ved å holde nede lukkerknappen under kontinuerlig opptak, blir én gruppe.
- På bildeindeksskjermen vises  over seriebildegruppen.

Merknad

- Bilder kan grupperes og vises kun når [Visningsmodus] er stilt inn på [Datovisning]. Når det ikke er stilt inn på [Datovisning], kan ikke bilder grupperes og vises, selv om [Vis seriebildegruppe] er stilt inn på [På].
- Hvis du sletter seriebildegruppen, slettes alle bildene i gruppen.

Beslektet emne

- [Seriebilder](#)
- [HastPri. Seriebilder](#)

Digitalt stillkamera
DSC-WX800

Spille av bilder ved hjelp av lysbildevisning (Lysbildevisning)

Spiller av bilder automatisk og kontinuerlig.

- 1 MENU →  (Avspilling) → [Lysbildevisning] → ønsket innstilling.
- 2 Velg [Enter].

Menyelementdetaljer

Gjenta:

Velg [På], hvor bildene vises i en kontinuerlig sløyfe, eller [Av], hvor produktet avslutter lysbildevisningen når alle bildene er vist én gang.

Intervall:

Velg visningsintervallet for bilder fra [1 sek.], [3 sek.], [5 sek.], [10 sek.] eller [30 sek.].

Avslutte lysbildevisningen midtveis

Trykk på MENU-knappen for å avslutte lysbildevisningen. Du kan ikke sette lysbildevisningen på pause.

Hint

- Under avspilling kan du vise neste/forrige bilde ved å trykke på høyre/venstre side av kontrollhjulet.
- Du kan bare aktivere lysbildevisning når [Visningsmodus] er angitt som [Datovisning] eller [Mappevisn. (Stillbilder)].

Digitalt stillkamera
DSC-WX800

Beskytte bilder (Beskytt)

Beskytter lagrede bilder mot utilsiktet sletting.  -merket vises på beskyttede bilder.

1 MENU →  (Avspilling) → [Beskytt] → ønsket innstilling.

Menyelementdetaljer

Flere bilder:

Beskytter bildene som er valgt.

(1) Velg det bildet som skal beskyttes, og trykk deretter på midten av kontrollhjulet. ✓ -merket vises i avmerkingsboksen. For å oppheve valget må du trykke på midten igjen, for å fjerne ✓ -merket.

(2) For å beskytte andre bilder må du gjenta trinn (1).

(3) MENU → [OK].

Alle i denne mappen:

Beskytter alle bildene i den valgte mappen.

Alle fra datoen:

Beskytter alle bildene som er tatt på datoen som er valgt.

Avbryt alle i mappen:

Opphever beskyttelsen av alle bilder i den valgte mappen.

Avbryt alle fra datoen:

Opphever beskyttelsen av alle bilder som er tatt på datoen som er valgt.

Alle bilder i seriebildegr.:

Beskytter alle bildene i den valgte seriebildegruppen.

Avbryt alle i seriebildegr.:

Opphever beskyttelsen av alle stillbilder i den valgte seriebildegruppen.

Hint

- Hvis du velger en seriebildegruppe i [Flere bilder], beskyttes alle bildene i gruppen. Hvis du vil velge og beskytte bestemte bilder i gruppen, kjører du [Flere bilder] mens du viser bildene i gruppen.

Merknad

- Menyelementene som kan velges, varierer etter hvilken [Visningsmodus]-innstilling som er valgt.

Digitalt stillkamera
DSC-WX800

Vurdering

Du kan tilordne vurderinger for registrerte bilder på en skala fra ★ til ★★★ for å gjøre det enklere å finne bildene.

- 1 MENU →  (Avspilling) → [Vurdering].**
Skjermbildet for valg av bildevurdering vises.
- 2 Trykk på venstre eller høyre side av kontrollhjulet for å vise et bilde som du ønsker å tilordne en vurdering, og trykk deretter på midten.**
- 3 Velg nummeret for ★ (Vurdering) ved å trykke på venstre/høyre side av kontrollhjulet og deretter på midten.**
- 4 Trykk på MENU-knappen for å lukke skjermbildet for vurderingsinnstillinger.**

Hint

- Du kan også tilordne vurderinger når du spiller av bilder ved å bruke den tilpassede tasten. Tilordne [Vurdering] til den ønskede tasten med [ Tilp. knapp] på forhånd, og trykk deretter på den tilpassede tasten mens du spiller av et bilde du ønsker å tilordne en vurdering. Antallet ★ (Vurdering) endres hver gang du trykker på den tilpassede tasten.

Merknad

- Vurderinger kan kun tilordnes til stillbilder.

Beslektet emne

- [Tilp. knapp \(stillbilde/film/avspilling\)](#)
- [Vurd.-inn. \(tilp.-kn.\)](#)

Digitalt stillkamera
DSC-WX800

Vurd.-inn. (tilp.-kn.)

Angir det tilgjengelige antallet ★ når du vurderer bilder med tasten du har tilordnet [Vurdering] med [ Tilp. knapp].

1 MENU →  (Avspilling) → [Vurd.-inn. (tilp.-kn.)].

2 Legge til et ✓ -merke på det oppgitte antallet ★ som du vil aktivere.

Du kan velge det kontrollerte nummeret når du stiller inn [Vurdering] ved hjelp av den tilpassede tasten.

Beslektet emne

- [Vurdering](#)
- [Tilp. knapp \(stillbilde/film/avspilling\)](#)

Digitalt stillkamera
DSC-WX800

Angi bilder til utskrift (Spesif. Utskrift)

Du kan på forhånd angi hvilke av stillbildene på minnekortet som skal skrives ut. **DPOF** (utskriftsbestillingsmerket) vil vises på de markerte bildene. DPOF står for "Digital Print Order Format" (digitalt utskriftsbestillingsformat). DPOF-innstillingen opprettholdes etter at bildet er skrevet ut. Vi anbefaler at du fjerner denne innstillingen etter utskrift.

1 MENU →  (Avspilling) → [Spesif. Utskrift] → ønsket innstilling

Menyelementdetaljer

Flere bilder:

Velger bilder for utskriftsbestilling.

(1) Velg et bilde og trykk på midten av kontrollhjulet. ✓ -merket vises i avmerkingsboksen. For å oppheve valget må du trykke på midten igjen, og slette ✓ -merket.

(2) Gjenta trinn (1) hvis du vil skrive ut andre bilder. Hvis du vil velge alle bildene fra en bestemt dato eller i en bestemt mappe, merker du av i avkrysningsboksen for datoen eller mappen.

(3) MENU → [OK].

Opphev alle:

Fjerner alle DPOF-merker.

Utskriftsinnstilling:

Stiller inn hvorvidt du vil skrive ut datoen på bilder som er registrert med DPOF-merker.

- Plasseringen eller størrelsen av datoen (oppå eller utenfor bildet) avhenger av skriveren din.

Merknad

- Antallet kopier kan ikke angis.
- Enkelte skrivere støtter ikke funksjonen for datoutskrift.

Digitalt stillkamera
DSC-WX800

Slette et vist bilde

Du kan slette et bilde som vises. Når du har slettet et bilde, kan det ikke gjenopprettes. Bekreft hvilket bilde som skal slettes, på forhånd.

- 1 Vis det bildet du vil slette.
- 2 Trykke på  (Slett)-knappen.
- 3 Velg [Slett] med kontrollhjulet.

Merknad

- De beskyttede bildene kan ikke slettes.

Beslektet emne

- [Slette flere valgte bilder \(Slett\)](#)

Digitalt stillkamera
DSC-WX800

Slette flere valgte bilder (Slett)

Du kan slette flere valgte bilder. Når du har slettet et bilde, kan det ikke gjenopprettes. Bekreft hvilket bilde som skal slettes, på forhånd.

1 MENU →  (Avspilling) → [Slett] → ønsket innstilling.

Menyelementdetaljer

Flere bilder:

Sletter valgte bilder.

- (1) Velg de bildene som skal slettes, og trykk deretter på midten av kontrollhjulet. ✓ -merket vises i avmerkingsboksen. For å oppheve valget må du trykke på midten igjen, for å fjerne ✓ -merket.
- (2) For å slette andre bilder må du gjenta trinn (1).
- (3) MENU → [OK].

Alle i denne mappen:

Sletter alle bildene i den valgte mappen.

Alle fra datoen:

Sletter alle bildene som er tatt på datoen som er valgt.

Alle andre enn dette:

Sletter alle bilder i seriebildegruppen unntatt det som er valgt.

Alle bilder i seriebildegr.:

Sletter alle bilder i den valgte seriebildegruppen.

Hint

- Utfør [Formater] for å slette alle bildene, inkludert beskyttede bilder.
- For å vise den ønskede mappen eller datoen må du velge den ønskede mappen eller datoen mens avspillingen pågår, ved å utføre følgende prosedyre:
 (Bildeindeks)-hendel → velg linjen på venstre side med kontrollhjulet → velg den ønskede mappen eller datoen ved å bruke øvre eller nedre side av kontrollhjulet.
- Hvis du velger en seriebildegruppe i [Flere bilder], slettes alle bildene i gruppen. Hvis du vil velge og slette bestemte bilder i gruppen, kjører du [Flere bilder] mens du viser bildene i gruppen.

Merknad

- De beskyttede bildene kan ikke slettes.
- Menyelementene som kan velges, varierer etter hvilken [Visningsmodus]-innstilling som er valgt.

Beslektet emne

- [Slette et vist bilde](#)
- [Formater](#)

Digitalt stillkamera
DSC-WX800

Bekreft sletting

Du kan velge om [Slett] eller [Avbryt] skal være valgt som standard på bekreftelsesskjermbildet for sletting.

1 MENU →  (Oppsett) → [Bekreft sletting] → ønsket innstilling.

Menyelementdetaljer

"Slette" først:

[Slett] angis som standardinnstilling.

"Avbryt" først:

[Avbryt] angis som standardinnstilling.

Digitalt stillkamera
DSC-WX800

Vise bilder på en TV ved hjelp av en HDMI-kabel

Hvis du vil vise bilder som er lagret på dette produktet, på en TV, trenger du en HDMI-kabel (selges separat) og en HD-TV med HDMI-kontakt.

1 Slå av både produktet og TV-en.

2 Koble HDMI-mikrokontakten på dette produktet til HDMI-kontakten til TV-en med en HDMI-kabel (selges separat).

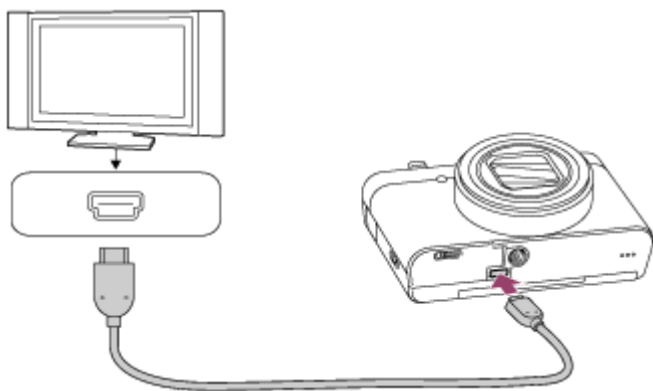

3 Slå på TV-apparatet og velg riktig signalkilde.

4 Slå på dette produktet.



Bilder som er tatt med produktet, vises på TV-skjermen.

5 Velg et bilde ved å bruke høyre eller venstre side av kontrollhjulet.

- Skjermen på dette kameraet er ikke belyst på avspillingskjermbildet.
- Hvis avspillingskjermbildet ikke vises, må du trykke på  (avspillingsknappen).

"BRAVIA" Sync





Hvis du kobler produktet til en TV som støtter "BRAVIA" Sync, ved hjelp av en HDMI-kabel (selges separat), kan du betjene dette produktets avspillingsfunksjoner ved hjelp av TV-fjernkontrollen.

1. Etter at du har utført trinnene ovenfor til å koble dette kameraet til TV-en, må du velge MENU →  (Oppsett) → [HDMI-innstillinger] → [KTRL for HDMI] → [På].
2. Trykk på SYNC MENU-knappen på TV-fjernkontrollen, og velg den ønskede modusen.
 - Hvis du kobler dette kameraet til en TV ved hjelp av en HDMI-kabel, er det begrenset med tilgjengelige menyelementer.
 - Bare TV-er som støtter "BRAVIA" Sync, støtter funksjonene i SYNC MENU. Du finner mer informasjon i bruksanvisningen som fulgte med TV-apparatet.
 - Hvis produktet utfører andre operasjoner enn planlagt når du bruker TV-fjernkontrollen, og produktet er koblet til en TV fra en annen produsent ved hjelp av en HDMI-tilkobling, må du velge MENU →  (Oppsett) → [HDMI-innstillinger] → [KTRL for HDMI] → [Av].

Hint

- Dette produktet er kompatibelt med PhotoTV HD-standarden. Hvis du kobler til Sony PhotoTV HD-kompatible enheter ved hjelp av en HDMI-kabel (selges separat), stiller TV-en inn bildekvaliteten som er best egnet for visning av stillbilder. Deretter kan du nyte bildene i forbløffende høy kvalitet.
- Du kan koble dette produktet til Sony PhotoTV HD-kompatible enheter med en USB-terminal ved hjelp av USB-kabelen.
- PhotoTV HD gir et meget detaljert, fotolignende uttrykk for fine strukturer og fargenyanser.
- Du finner mer informasjon i bruksanvisningen som fulgte med den compatible TV-en.



Merknad

- Du må ikke koble produktet til en annen enhet ved hjelp av utgangsterminalene på begge enhetene. Hvis du gjør det, kan det forårsake feil.
- Enkelte enheter vil kanskje ikke fungere som de skal, når de er koblet til dette produktet. De kan for eksempel slutte å produsere bilde eller lyd.
- Bruk en HDMI-kabel med HDMI-logoen eller en ekte Sony-kabel.
- Bruk en HDMI-kabel som er kompatibel med både HDMI-mikroterminalen til produktet og HDMI-kontakten til TV-en.
- Når [ TC-utdata] er stilt inn på [På], vil bildet kanskje ikke vises korrekt på TV eller en opptaker. I slike tilfeller, må du stille inn [ TC-utdata] på [Av].
- Hvis bilder ikke vises ordentlig på TV-skjermen, må du velge MENU →  (Oppsett) → [HDMI-innstillinger] → [HDMI-oppløsning] → [2160p/1080p], [1080p] eller [1080i] alt etter hvilken TV som skal kobles til.
- Hvis du under filmvisning via HDMI skifter bildekvalitet for filmen fra 4K til HD eller omvendt, eller går over til en annen bildefrekvens for filmen, kan skjermen bli mørk. Dette er ikke feil.
- Hvis du stiller inn [ Filformat] på [XAVC S 4K] og tar opp film mens kameraet er koblet til en HDMI-enhet, vises det ikke bilder på skjermen.

Digitalt stillkamera
DSC-WX800

Minne (Kamera- innstillinger1/Kamera- innstillinger2)

Setter deg i stand til å registrere opptil 2 hyppig brukte moduser eller produktinnstillinger i produktet. Du kan hente frem innstillingene med modusvelgeren.

- 1 Still inn produktet på den innstillingen du vil registrere.
- 2 MENU →  1 (Kamera- innstillinger1) → [MR  1 /  2 Minne] → ønsket tall.
- 3 Trykk midt på kontrollhjulet for å bekrefte.

Elementer som kan registreres

- Du kan registrere ulike funksjoner for å ta bilder. De elementene som faktisk kan registreres, vises på menyen til kameraet.
- Blenderåpning (f-verdi)
- Lukkerhastighet
- Optisk zoomområde

Endre registrerte innstillinger

Endre innstillingen til den ønskede innstillingen, og registrer innstillingen under samme modusnummer igjen.

Merknad

- Programskift kan ikke registreres.

Beslektet emne

- [Hent \(Kamera- innstillinger1/Kamera- innstillinger2\)](#)

Digitalt stillkamera
DSC-WX800

Tilp. knapp (stillbilde/film/avspilling)

Du kan tilordne en ønsket funksjon til en ønsket tast.

Enkelte funksjoner er tilgjengelige kun hvis de er tilordnet til en tilpasset tast. Hvis du for eksempel tilordner [Øye-AF] til [Senterknapp] for [🖼️ Tilp. knapp], kan du enkelt hente opp [Øye-AF] bare ved å trykke på midten av kontrollhjulet mens du fotograferer.

1 MENU → 📷 2 (Kamera- innstillinger2) → [🖼️ Tilp. knapp], [🎞️ Tilp. knapp] eller [▶️ Tilp. knapp].

2 Velg tasten du vil tilordne funksjonen på valgsjermbildet, og trykk midt på kontrollhjulet.

- Tastene som funksjoner kan tilordnes til, er forskjellige for [🖼️ Tilp. knapp], [🎞️ Tilp. knapp] og [▶️ Tilp. knapp].
- Du kan tilordne de ønskede funksjonene til følgende taster:

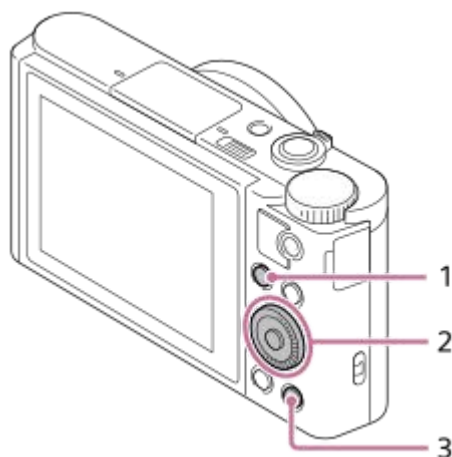

1. Fn/📷-knapp
2. Senterknapp/Venstre knapp/Høyre knapp
3. C-knapp

3 Velg den funksjonen som skal tilordnes.

- Funksjonene som kan tilordnes, varierer med tastene.

Menyelementdetaljer

🖼️ Tilp. knapp:

Stiller inn funksjonen for tilpasset tast som skal brukes når du tar stillbilder.

🎞️ Tilp. knapp:

Stiller inn funksjonen for tilpasset tast som skal brukes ved filmopptak. Du kan tilordne en annen funksjon enn den som brukes ved fotografering av stillbilder.

▶️ Tilp. knapp:

Stiller inn funksjonen for tilpasset tast som skal brukes ved avspilling av bilder.

Beslektet emne

- [Bruke kontrollhjulet](#)
- [Fokusstandard](#)

4-745-589-21(1) Copyright 2018 Sony Corporation

Digitalt stillkamera
DSC-WX800

Funksjonsmenyinnst.

Du kan tilordne funksjonene som skal aktiveres når du trykker på Fn (funksjonsknappen).

1 MENU →  2 (Kamera- innstillinger2) → [Funksjonsmenyinnst.] → still inn en funksjon på det ønskede stedet.

- Funksjonene som kan tilordnes, vises på utvalgsskjermen for oppsettelementer.

Digitalt stillkamera
DSC-WX800

Legg til element

Du kan registrere ønskede menyelementer til ★ (Min meny) under MENU.

- 1 MENU → ★ (Min meny) → [Legg til element].
- 2 Velg et element som du vil legge til ★ (Min meny), ved hjelp av øvre/nedre/venstre/høyre side av kontrollhjulet.
- 3 Velg et mål ved å trykke på øvre, nedre, venstre eller høyre side av kontrollhjulet.

Hint

- Du kan legge til opptil 30 elementer til ★ (Min meny).

Merknad

- Du kan ikke legge til følgende elementer til ★ (Min meny).
 - Alle elementer under MENU →  (Avspilling)
 - [Se på en TV]

Beslektet emne

- [Sorter element](#)
- [Slett element](#)
- [Bruke MENU-elementer](#)

Digitalt stillkamera
DSC-WX800

Sorter element

Du kan omorganisere menyelementene som er lagt til i ★ (Min meny) under MENU.

- 1 **MENU** → ★ (Min meny) → [Sorter element].
 - 2 Velg et element som du vil flytte, ved å bruke øvre/nedre/venstre/høyre side av kontrollhjulet.
 - 3 Velg et mål ved å trykke på øvre, nedre, venstre eller høyre side av kontrollhjulet.
-
-

Beslektet emne

- [Legg til element](#)

Digitalt stillkamera
DSC-WX800

Slett element

Du kan slette menyelementene som er lagt til i ★ (Min meny), i MENU.

1 MENU → ★ (Min meny) → [Slett element].

2 Velg et element du vil slette, med øvre, nedre, venstre eller høyre side av kontrollhjulet, og trykk deretter på midten av kontrollhjulet for å slette elementet som er valgt.

Hint

- Hvis du vil slette alle elementene på en side, velger du MENU → ★ (Min meny) → [Slett side.].
- Du kan slette alle elementene som er lagt til i ★ (Min meny) ved å velge MENU → ★ (Min meny) → [Slett alle].

Beslektet emne

- [Slett side.](#)
- [Slett alle](#)
- [Legg til element](#)

Digitalt stillkamera
DSC-WX800

Slett side.

Du kan slette alle menyelementene som er lagt til en side under ★ (Min meny), i MENU.

1 MENU → ★ (Min meny) → [Slett side.].

2 Velg en side som du vil slette, ved å bruke venstre eller høyre side av kontrollhjulet, og trykk deretter på midten av kontrollhjulet for å slette elementer.

Beslektet emne

- [Legg til element](#)
- [Slett alle](#)

Digitalt stillkamera
DSC-WX800

Slett alle

Du kan slette alle menyelementene som er lagt til i ★ (Min meny), i MENU.

1 MENU → ★ (Min meny) → [Slett alle].

2 Velg [OK].

Beslektet emne

- [Legg til element](#)
- [Slett side.](#)

Digitalt stillkamera
DSC-WX800

Autovisning

Du kan kontrollere det lagrede bildet på skjermen rett etter at det er tatt. Du kan også stille inn visningstiden for autovisning.

1 MENU →  **2** (Kamera- innstillinger2) → [Autovisning] → ønsket innstilling.

Menyelementdetaljer

10 sek./5 sek./2 sek.:

Viser bildet på skjermen umiddelbart etter at den innstilte fotograferingstiden er omme. Hvis du utfører en forstørrelsesoperasjon under autovisning, kan du sjekke bildet ved hjelp av zoomeforstørrelsen.

Av:

Ingen autovisning.

Merknad

- Når du bruker en funksjon som utfører bildebehandling, kan det hende at bildet midlertidig vises slik det ser ut før behandling, etterfulgt av bildet etter behandling.
- Innstillingene DISP (skjerminnstilling) brukes for autovisningsskjermen.

Beslektet emne

- [Forstørrer et bilde som avspilles \(Forstørr\)](#)

Digitalt stillkamera
DSC-WX800

Rutenettlinje

Angir om rutenettet skal vises eller ikke. Rutenettet vil hjelpe deg med å komponere bilder.

1 MENU →  2 (Kamera- innstillinger2) → [Rutenettlinje] → ønsket innstilling.

Menyelementdetaljer

3x3 rutenett:

Plasser hovedmotivene nær en av rutenettlinjene som deler bildet i tre, så du får en velbalansert komposisjon.

Firkantet rutenett:

Firkantrutenett gjør det enklere å kontrollere det horisontale nivået til komposisjonen. Dette er nyttig for å vurdere komposisjonen når du fotograferer landskap, nærbilder, eller når du utfører skanning av kameraet.

Diag. og firk. ruten.:

Plasser et motiv på diagonallinjen, så du får et oppløftende og kraftig uttrykk.

Av:

Viser ikke rutenettet.

Digitalt stillkamera
DSC-WX800

Skjermlysstyrke

Juster lysstyrken på skjermen.

1 MENU →  (Oppsett) → [Skjermlysstyrke] → ønsket innstilling.

Menyelementdetaljer



Manuell:

Justerer lysstyrken innenfor intervallet -2 til +2.

Solskinn:

Stiller inn lysstyrken til en verdi tilpasset utendørs fotografering.

Merknad

- Innstillingen [Solskinn] er for lys for innendørs fotografering. Angi [Skjermlysstyrke] som [Manuell] for innendørs fotografering.
- Lysstyrken til skjermen kan ikke justeres i følgende situasjoner: Maksimal lysstyrke er [±0].
 - Når innstillingen for [ Filformat] er stilt inn på [XAVC S 4K].
 - Når [ Filformat] er stilt inn på [XAVC S HD] og [ Opptaksinnst.] er stilt inn på [120p]/[100p].
- Skjermens lysstyrke er låst til [-2] når du tar opp film ved hjelp av Wi-Fi-funksjonene.

Digitalt stillkamera
DSC-WX800

Visningskvalitet

Du kan endre visningskvaliteten.

1 MENU →  (Oppsett) → [Visningskvalitet] → ønsket innstilling.

Menyelementdetaljer

Høy:

Visning i høy kvalitet.

Standard:

Visning i standardkvalitet.

Merknad

- Hvis innstillingen er [Høy], er batteriforbruket høyere sammenlignet med [Standard].
- Når temperaturen i kameraet stiger, kan innstillingen bli låst til [Standard].

Digitalt stillkamera
DSC-WX800

Auto skjerm AV

Kameraet bytter automatisk til strømsparingsmodus hvis kameraet ikke betjenes på en stund i fotograferingsmodus for stillbilder. Denne funksjonen er nyttig for å redusere strømforbruket.

1 MENU →  (Oppsett) → [Auto skjerm AV] → ønsket innstilling

Menyelementdetaljer

Slås ikke AV:

Kameraet veksler ikke til strømsparingsmodus automatisk.

2 sek./5 sek./10 sek.:

Kameraet veksler til strømsparingsmodus, og skjermen slås av hvis det går et bestemt antall sekunder uten noen brukerbetjening.

Når [5 sek.] eller [10 sek.] er valgt, blir skjermen mørk to sekunder før slutten på varigheten du har angitt.

Merknad

- [Auto skjerm AV] aktiveres ikke i følgende situasjoner:
 - Når skjermen er vendt opp ved ca. 180 grader.
 - Når opptaksmodus er stilt inn på [Panoramafotografer.].
 - Når strømsparingsfunksjonen ikke er aktivert.

Digitalt stillkamera
DSC-WX800

Formater

Når du bruker et minnekort i dette kameraet for første gang, anbefaler vi at du formaterer kortet ved hjelp av kameraet, så minnekortet fungerer på en stabil måte. Merk at formatering fører til permanent sletting av alle data på minnekortet, og at dataene ikke kan gjenopprettes. Lagre verdifulle data på en datamaskin e.l.

1 MENU →  (Oppsett) → [Formater].

Merknad

- Formatering fører til permanent sletting av alle data, også beskyttede bilder.
- Tilgangslampen tennes og lyser under formatering. Ikke ta ut minnekortet mens tilgangslampen lyser.
- Formater minnekortet på dette kameraet. Hvis du formaterer minnekortet på datamaskinen, kan det hende at det ikke vil kunne brukes, avhengig av formatet.
- Det kan ta noen minutter å fullføre formateringen, avhengig av minnekortet.
- Du kan ikke formaterer minnekortet hvis gjenværende batteristrøm er under 1 %.

Digitalt stillkamera
DSC-WX800

Filnummer

Brukes til å velge hvordan stillbilder skal nummereres med filnumre.

1 MENU →  (Oppsett) → [Filnummer] → ønsket innstilling.

Menyelementdetaljer

Serie:

Produktet tilordner numre til filer sekvensielt opp til "9999" uten tilbakestilling.

Tilbakestille :

Produktet tilbakestiller numre når en fil lagres i en ny mappe, og gir filer numre fra "0001".

(Når opptaksmappen inneholder en fil, tildeles et nummer som er 1 høyere enn det største nummeret.)

Digitalt stillkamera
DSC-WX800

Angi filnavn

Du kan angi de første tre tegnene i filnavnet til de bildene du tar.

- 1 **MENU** →  (Oppsett) → [Angi filnavn].
- 2 Velg inntastingsfeltet for filnavnet for å vise et tastatur på skjermen, og skriv deretter inn tre tegn etter eget valg.

Merknad

- Du kan bare angi store bokstaver, tall og understrek. Du kan imidlertid ikke bruke en understrek som første tegn.
- De tre tegnene i det filnavnet du angir ved hjelp av [Angi filnavn], vil kun brukes på bilder du tar etter at du har endret innstillingen.

Beslektet emne

- [Bruke tastaturet](#)

Digitalt stillkamera
DSC-WX800

Vis medieinfo.

Viser mulig opptakstid for film på det minnekortet som er satt inn. Viser også antall stillbilder som kan lagres på det minnekortet som er satt inn.

1 MENU →  (Oppsett) → [Vis medieinfo.]

Digitalt stillkamera
DSC-WX800

Velg opptaksmappe

Hvis [Mappenavn] er stilt inn på [Standardform] og det er 2 mapper eller mer, kan du velge mappen på det minnekortet bildene skal lagres på.

1 MENU →  (Oppsett) → [Velg opptaksmappe] → ønsket mappe.

Merknad

- Du kan ikke velge mappen når [Mappenavn] er stilt inn på [Datoform].

Beslektet emne

- [Mappenavn](#)

Digitalt stillkamera
DSC-WX800

Ny mappe

Oppretter en ny mappe på minnekortet for opptak av stillbilder. En ny mappe opprettes med et mappennummer som er 1 høyere enn det største mappennummeret som er i bruk for øyeblikket. Bilder lagres i den nyopprettede mappen.

1 MENU →  (Oppsett) → [Ny mappe].

Merknad

- Når du setter et minnekort som har vært brukt i annet utstyr, inn i dette produktet og tar bilder, kan det bli opprettet en ny mappe automatisk.
- Opptil 4000 bilder kan lagres i én mappe. Når mappekapasiteten er oppbrukt, kan en ny mappe opprettes automatisk.

Digitalt stillkamera
DSC-WX800

Mappenavn

Stillbilder blir lagret i en mappe som opprettes automatisk i DCIM-mappen på minnekortet. Du kan endre måten mappenavnene tilordnes på.

1 MENU →  (Oppsett) → [Mappenavn] → ønsket innstilling.

Menyelementdetaljer

Standardform:

Mappenavnet har følgende form: mappennummer + MSDCF.

Eksempel: 100MSDCF

Datoform:

Mappenavnet har følgende form: mappennummer + Å (siste siffer)/MM/DD.

Eksempel: 10080405 (mappennummer: 100, dato: 04/05/2018)

Merknad

- Du kan ikke endre [Mappenavn]-innstillingene for film.

Digitalt stillkamera
DSC-WX800

Gjenoppr. bilde-DB

Hvis bildefilene er blitt behandlet på en datamaskin, kan det oppstå problemer i bildedatabasefilen. I slike tilfeller vil ikke bildene på minnekortet kunne spilles av på dette produktet. Hvis disse problemene oppstår, må du reparere filen ved hjelp av [Gjenoppr. bilde-DB].

1 MENU →  (Oppsett) → [Gjenoppr. bilde-DB] → [Enter].

Merknad

- Bruk et tilstrekkelig oppladet batteri. Hvis det er lite strøm på batteriet under reparasjonen, kan data bli skadet.

Digitalt stillkamera
DSC-WX800

Lydsignaler

Velger om produktet skal lage en lyd eller ikke.

1 MENU →  2 (Kamera- innstillinger2) → [Lydsignaler] → ønsket innstilling.

Menyelementdetaljer

På: alle:

Lyder blir for eksempel laget når fokus oppnås ved å trykke lukkerknappen halvveis ned.

På: kun lukker:

Kun lukkerlyden blir laget.

Av:

Lyder blir ikke laget.

Digitalt stillkamera
DSC-WX800

Skriv dato (stillbilde)

Stiller inn om opptaksdatoen skal registreres på stillbildet.

1 MENU →  2 (Kamera- innstillinger2) → [ Skriv dato] → ønsket innstilling.

Menyelementdetaljer

På:

Registrerer opptaksdatoen.

Av:

Registrerer ikke opptaksdatoen.

Merknad

- Hvis du først har tatt bilder med dato, kan du ikke slette datoen fra bildene senere.
- Datoene vises dobbelt hvis du stiller inn produktet på å skrive på datoen ved utskrift med datamaskin eller skriver.
- Opptakstiden for bildet kan ikke legges på utskriften.

Digitalt stillkamera
DSC-WX800

Rutemeny

Brukes til å velge hvorvidt den første skjermen i menyen alltid skal vises når du trykker på MENU-knappen.

1 MENU →  (Oppsett) → [Rutemeny] → ønsket innstilling.

Menyelementdetaljer

På:

Viser alltid det første menyskjermbildet (flismenyen).

Av:

Deaktiverer visningen av flismenyen.

Digitalt stillkamera
DSC-WX800

Modusratthjelp

Du kan vise beskrivelsen av en opptaksmodus når du dreier på modusvelgeren og endrer innstillingene som er tilgjengelige for den aktuelle opptaksmodusen.

1 MENU →  (Oppsett) → [Modusratthjelp] → ønsket innstilling.

Menyelementdetaljer

På:

Viser Modusvelger-veiviseren.

Av:

Viser ikke Modusvelger-veiviseren.

Digitalt stillkamera
DSC-WX800

Starttid for strømosp.

Du kan stille inn en tid for automatisk strømutkobling.

1 MENU →  (Oppsett) → [Starttid for strømosp.] → ønsket innstilling

Menyelementdetaljer

30 min./5 min./2 min./1 min.

Merknad

- Strømsparefunksjonen aktiveres ikke når strømmen tilføres via USB under lysbildevisning eller filmopptak, eller ved tilkobling til en datamaskin eller TV.

Digitalt stillkamera
DSC-WX800

Temp. auto. strøm av

Stiller inn den kameratemperaturen som får kameraet til å slå seg av automatisk under fotografering. Når den er stilt inn på [Høy], kan du fortsette å fotografere, selv om temperaturen til kameraet blir høyere enn normalt.

1 MENU →  (Oppsett) → [Temp. auto. strøm av] → ønsket innstilling.

Menyelementdetaljer

Standard:

Stiller inn standardtemperaturen for når kameraet skal slå seg av.

Høy:

Stiller inn en høyere temperatur enn standard for når kameraet skal slå seg av.

Merknader når [Temp. auto. strøm av] er stilt inn på [Høy]

- Ikke ta bilder mens du holder kameraet i hånden. Bruk stativ.
- Hvis du bruker kameraet i lengre tid mens du holder det i hånden, kan forårsake lavtemperaturforbrenninger.

Kontinuerlig opptakstid for film når [Temp. auto. strøm av] er stilt inn på [Høy]

Varigheten som er tilgjengelig for kontinuerlig filmopptak når kameraet filmer med standardinnstillingene etter å ha vært avslått en stund, er som følger. Følgende verdier viser kontinuerlig tid fra kameraet begynner å ta opp og til det slutter å ta opp.

Temperatur i omgivelsene: 20 °C

Kontinuerlig opptakstid for film (HD): Ca. 29 minutter

Kontinuerlig opptakstid for film (4K): Ca. 5 minutter

Temperatur i omgivelsene: 30 °C

Kontinuerlig opptakstid for film (HD): Ca. 29 minutter

Kontinuerlig opptakstid for film (4K): Ca. 5 minutter

Temperatur i omgivelsene: 40 °C

Kontinuerlig opptakstid for film (HD): Ca. 15 minutter

Kontinuerlig opptakstid for film (4K): Ca. 5 minutter

HD: XAVC S HD (60p 50M/50p 50M, ikke tilkoblet via Wi-Fi)

4K: XAVC S 4K (30p 60M/25p 60M, ikke tilkoblet via Wi-Fi)

Merknad

- Selv om [Temp. auto. strøm av] er stilt inn på [Høy], kan det hende at opptakstiden for film ikke endrer seg, da dette avhenger av forholdene eller kameratemperaturen.
- Kontinuerlig opptak er mulig i ca. 29 minutter av gangen. Opptakstiden er imidlertid ca. 5 minutter når du tar opp film i formatet XAVC S 4K/XAVC S HD 120p/100p. (en produktspesifikasjonsgrense).

Beslektet emne

- [Opptakstid for film](#)

Digitalt stillkamera
DSC-WX800

NTSC/PAL-velger

Spiller av filmer som er tatt opp med produktet, på et TV-apparat med NTSC/PAL-system.

1 MENU →  (Oppsett) → [NTSC/PAL-velger] → [Enter]

Merknad

- Hvis du setter inn et minnekort som nylig er formatert med et annet videosystem, vises en melding som sier at du må reformatere kortet.
Hvis du vil bruke et annet system til å gjøre opptak, må du reformatere minnekortet eller bruke et annet minnekort.
- Når du utfører [NTSC/PAL-velger], og innstillingen endres fra standardinnstillingen, vises meldingen "Kjører i NTSC." eller "Kjører i PAL." på oppstartsskjermbildet.

Digitalt stillkamera
DSC-WX800

HDMI-innstillinger: HDMI-oppløsning

Når du kobler produktet til en HD-TV (High Definition-TV) med HDMI-kontakter ved hjelp av en HDMI-kabel (selges separat), kan du velge HDMI-oppløsning for visning av bilder på TV-en.

1 MENU →  (Oppsett) → [HDMI-innstillinger] → [HDMI-oppløsning] → ønsket innstilling.

Menyelementdetaljer

Auto:

Produktet gjenkjenner automatisk en HD-TV og stiller inn utgangssoppløsningen.

2160p/1080p:

Utgangssignalene er 2160p/1080p.

1080p:

Sender signaler i HD-bildekvalitet (1080p).

1080i:

Sender signaler i HD-bildekvalitet (1080i).



Merknad

- Hvis bildene ikke vises riktig ved bruk av [Auto]-innstillingen, må du velge enten [1080i], [1080p] eller [2160p/1080p], avhengig av hvilken TV som skal kobles til.

Digitalt stillkamera
DSC-WX800

HDMI-innstillinger: 24p/60p-utdata (film) (Kun for 1080 60i kompatible modeller)

Du kan stille inn 1080/24p eller 1080/60p som HDMI-utgangsformatet når [ Opptaksinnst.] er stilt inn på [24p 50M], [24p 60M] eller [24p 100M].

- 1 MENU →  (Oppsett) → [HDMI-innstillinger] → [HDMI-oppløsning] → [1080p] eller [2160p/1080p].
- 2 MENU →  (Oppsett) → [HDMI-innstillinger] → [ 24p/60p-utdata] → ønsket innstilling.

Menyelementdetaljer

60p:

Film spilles av som 60p.

24p:

Film spilles av som 24p.

Merknad

- Trinn 1 og 2 kan stilles inn i vilkårlig rekkefølge.

Beslektet emne

- [Opptaksinnst. \(film\)](#)

Digitalt stillkamera
DSC-WX800

HDMI-innstillinger: HDMI-infovisning

Angir om opptaksinformasjonen skal vises når produktet og TV-en er koblet sammen ved hjelp av en HDMI-kabel (selges separat).

1 MENU →  (Oppsett) → [HDMI-innstillinger] → [HDMI-infovisning] → ønsket innstilling.

Menyelementdetaljer

På:

Viser opptaksinformasjonen på TV-en.

Bildet som er tatt, og opptaksinformasjonen vises på TV-en, mens ingenting vises på kameraets skjerm.

Av:

Viser ikke opptaksinformasjon på TV-en.

Bare det bildet som ble tatt, vises på TV-en, mens både bildet og opptaksinformasjonen vises på skjermen til kameraet.

Merknad

- Når dette produktet er koblet til en TV som er kompatibel med 4K, velges [Av] automatisk.
- Hvis du stiller inn [ Filformat] på [XAVC S 4K] og tar opp film mens kameraet er koblet til en HDMI-enhet, vises det ikke bilder på skjermen.

Digitalt stillkamera
DSC-WX800

HDMI-innstillinger: TC-utdata (film)

Stiller inn om TC-informasjonen (tidskoden) skal legges på utgangssignalet via HDMI-terminalen eller ikke ved avspilling av signalet til andre profesjonelle enheter.

Denne funksjonen legger tidskodeinformasjonen på HDMI-utgangssignalet. Produktet sender tidskodeinformasjonen som digitale data, ikke som et bilde som vises på skjermen. Den tilkoblede enheten kan så bruke de digitale dataene for å gjenkjenne tidsdataene.

1 MENU →  (Oppsett) → [HDMI-innstillinger] → [ TC-utdata] → ønsket innstilling.

Menyelementdetaljer



På:

Tidskoden sendes ut til andre enheter.

Av:

Tidskoden sendes ikke ut til andre enheter.

Merknad

- Når [ TC-utdata] er stilt inn på [På], vil bildet kanskje ikke vises korrekt på TV eller en optaker. I slike tilfeller, må du stille inn [ TC-utdata] på [Av].

Digitalt stillkamera
DSC-WX800

HDMI-innstillinger: REC-kontroll (film)

Hvis du kobler kameraet til en ekstern opptaker/spiller, kan du fjernstyre opptakeren/spilleren for å starte/stoppe opptak ved hjelp av kameraet.

1 MENU →  (Oppsett) → [HDMI-innstillinger] → [ REC-kontroll] → ønsket innstilling.

Menyelementdetaljer

På:







 STBY Kameraet kan sende en opptakskommando til en ekstern opptaker/spiller.

 REC Kameraet sender en opptakskommando til en ekstern opptaker/spiller.

Av:

Kameraer er ikke i stand til å sende en kommando til en ekstern opptaker/spiller for å starte/stoppe opptak.

Merknad

- Tilgjengelig for eksterne opptakere/spillere som er kompatible med [ REC-kontroll].
- Når du bruker [ REC-kontroll]-funksjonen, stiller du opptaksmodusen til  (Film).
- Når [ TC-utdata] er angitt som [Av], kan du ikke bruke [ REC-kontroll]-funksjonen.
- Selv om  REC vises, vil den eksterne opptakeren/spilleren kanskje ikke virke ordentlig, avhengig av innstillingene eller statusen til opptakeren/spilleren. Kontroller om den eksterne opptakeren/spilleren virker som den skal før bruk.

Digitalt stillkamera
DSC-WX800

HDMI-innstillinger: KTRL for HDMI

Hvis produktet kobles til en TV som støtter "BRAVIA" Sync, ved hjelp av en HDMI-kabel (selges separat), kan du betjene produktet ved å rette TV-fjernkontrollen mot TV-en.

- 1 **MENU** →  (Oppsett) → [HDMI-innstillinger] → [KTRL for HDMI] → ønsket innstilling.
- 2 **Koble dette produktet til en "BRAVIA" Sync-kompatibel TV.**
TV-inngangen kobles automatisk, og bilder på dette produktet vises på TV-skjermen.
- 3 **Trykk på SYNC MENU-knappen på fjernkontrollen til TV-en.**
- 4 **Betjen dette produktet ved å bruke fjernkontrollen til TV-en.**

Menyelementdetaljer

På:

Du kan betjene dette produktet med fjernkontrollen til en TV.

Av:

Du kan ikke betjene dette produktet med fjernkontrollen til en TV.

Merknad

- Hvis du kobler dette produktet til en TV ved hjelp av en HDMI-kabel, er de tilgjengelige menyelementene begrenset.
- [KTRL for HDMI] er tilgjengelig kun med en "BRAVIA" Sync-kompatibel TV. Bruken av SYNC MENU varierer også med den TV-en du bruker. Du finner mer informasjon i bruksanvisningen som fulgte med TV-apparatet.
- Hvis produktet utfører andre operasjoner enn planlagt når du bruker TV-fjernkontrollen, og produktet er koblet til en TV fra en annen produsent ved hjelp av en HDMI-forbindelse, må du velge MENU →  (Oppsett) → [HDMI-innstillinger] → [KTRL for HDMI] → [Av].

Digitalt stillkamera
DSC-WX800

HDMI-innstillinger: HDMI-lydutgang (film)

Når kameraet er koblet til en ekstern enhet som for eksempel en TV, via en HDMI-kabel (selges separat), sendes lyden som tas opp av kameraets mikrofon, til den eksterne enheten under filmopptak og standbymodus. Under opptak kan du kontrollere både bilde og lyd fra den eksterne enheten.

Standby for filmopptak

Dette er tilstanden før du begynner filmopptaket ved å trykke på MOVIE-knappen, etter at du har dreid modusvelgeren til  (Film) og har stilt inn verdien for lukkerhastigheten og blenderåpningen. Ikonet "STBY" vises på skjermen.

1 MENU →  (Oppsett) → [HDMI-innstillinger] → [ HDMI-lydutgang] → ønsket innstilling.

Menyelementdetaljer

På:

Lyden sendes til den eksterne enheten.

Av:

Lyden sendes ikke til den eksterne enheten.

Merknad

- Mens lyden sendes via HDMI produseres det ingen elektronisk lyd under eller ved avslutning av filmopptaket, selv om [Lydsignaler] er stilt inn på [På].

Beslektet emne

- [Vise bilder på en TV ved hjelp av en HDMI-kabel](#)

Digitalt stillkamera
DSC-WX800

USB-tilkobling

Velger USB-tilkoblingsmetoden når dette produktet er koblet til en datamaskin e.l.

Velg MENU →  (Nettverk) → [Kontr. med smarttlf.] → [Kontr. med smarttlf.] → [Av] på forhånd.

1 MENU →  (Oppsett) → [USB-tilkobling] → ønsket innstilling

Menyelementdetaljer

Auto:

Oppretter automatisk en masselager- eller MTP-tilkobling, avhengig av hva slags datamaskin eller andre USB-enheter som tilkobles. Windows 7-, Windows 8.1- eller Windows 10-datamaskiner kobles til med MTP, og deres unike funksjoner blir aktivert.

Masselager:

Oppretter en masselagringsforbindelse mellom dette produktet, en datamaskin og andre USB-enheter.

MTP:

Oppretter en MTP-tilkobling mellom dette produktet, en datamaskin og andre USB-enheter. Windows 7-, Windows 8.1- eller Windows 10-datamaskiner kobles til med MTP, og deres unike funksjoner blir aktivert.

Fjern-PC:

Bruker "Imaging Edge" til å styre produktet fra en datamaskin, inkludert funksjoner som opptak og lagring av bilder på datamaskinen.

Merknad

- Det kan ta litt tid å koble sammen dette produktet og en datamaskin hvis [USB-tilkobling] er stilt inn på [Auto].

Beslektet emne

- [Fjern-PC-innst.: Lagr.-dest. stillbilde](#)

Digitalt stillkamera
DSC-WX800

USB LUN-innstilling

Forbedrer kompatibiliteten ved å begrense funksjonene til USB-tilkoblingen.

1 MENU →  (Oppsett) → [USB LUN-innstilling] → ønsket innstilling.

Menyelementdetaljer

Multi:

Vanligvis bør du bruke [Multi].

Enkel:

Du skal bare stille inn [USB LUN-innstilling] på [Enkel] hvis du ikke klarer å opprette en forbindelse.

Digitalt stillkamera
DSC-WX800

Strømfors. via USB

Stiller inn hvorvidt strømmen skal leveres via mikro-USB-kabelen når produktet er koblet til en datamaskin eller en USB-enhet.

1 MENU →  (Oppsett) → [Strømfors. via USB] → ønsket innstilling.

Menyelementdetaljer

På:

Produktet forsynes med strøm via en mikro-USB-kabel hvis produktet er koblet til en datamaskin e.l.

Av:

Produktet forsynes ikke med strøm via en Mikro-USB-kabel hvis produktet er koblet til en datamaskin e.l. Hvis du bruker den medfølgende vekselstrømadapteren, vil produktet forsynes med strøm selv om [Av] er valgt.

Betjeninger som er tilgjengelige mens det tilføres elektrisk strøm via en USB-kabel

Følgende tabell viser hvilke betjeninger som er tilgjengelige/utilgjengelige mens det tilføres elektrisk strøm via en USB-kabel.

En hake viser at betjeningen er tilgjengelig, og "—" viser at betjeningen ikke er tilgjengelig.

Betjening	Tilgjengelig / ikke tilgjengelig
Ta bilder	✓
Spille av bilder	✓
Wi-Fi-/NFC-/Bluetooth-tilkoblinger	✓
Lade batteriet	—
Slå på kameraet uten batteri i kameraet	—

Merknad

- Sett inn batteriet i produktet for å forsyne det med strøm via USB-kabelen.

Digitalt stillkamera
DSC-WX800

Fjern-PC-innst.: Lagr.-dest. stillbilde

Stiller inn om du vil lagre stillbilder som er lagret både i kameraet og i datamaskinen, under fotografering med PC Remote. Denne innstillingen er nyttig når du vil sjekke innspilte bilder på kameraet uten å legge fra deg kameraet.

* PC Remote: Bruker "Imaging Edge" til å styre dette produktet fra en datamaskin, inkludert funksjoner som for eksempel opptak og lagring av bilder på datamaskinen.

1 MENU →  (Oppsett) → [Fjern-PC-innst.] → [Lagr.-dest. stillbilde] → ønsket innstilling.

Menyelementdetaljer

Kun PC:

Lagrer stillbilder kun på datamaskinen.

PC+kamera:

Lagrer stillbilder på datamaskinen og kameraet.

Merknad

- Ved fotografering med PC Remote kan du ikke endre innstillingene for [Lagr.-dest. stillbilde]. Juster innstillingene før du begynner opptaket.
- Hvis du setter inn et minnekort som det ikke kan tas opp på, kan du ikke ta stillbilder selv om du velger [PC+kamera].
- Hvis du velger [PC+kamera] og du ikke har satt inn et minnekort i kameraet, kan du ikke utløse lukkeren, selv om [Utløser uten kort] er stilt inn på [Aktiver].
- Mens du spiller av stillbilder på kameraet, kan du ikke fotografere med PC Remote.



Beslektet emne

- [USB-tilkobling](#)
- [Utløser uten kort](#)

Digitalt stillkamera
DSC-WX800

Språk

Velger det språket som skal brukes i menyelementer, advarsler og meldinger.

1 MENU →  (Oppsett) → [ Språk] → det aktuelle språket.

Digitalt stillkamera
DSC-WX800

Dato/tid-innst.

Skjermbildet for klokkeinnstilling vises automatisk når du slår på dette produktet for første gang, eller når det interne, oppladbare reservebatteriet har vært helt utladet. Velg denne menyen når du stiller inn dato og klokkeslett etter den første gangen.

1 MENU →  (Oppsett) → [Dato/tid-innst.] → ønsket innstilling.

Menyelementdetaljer

Sommertid:

Angir sommertid [På]/[Av].

Dato/Klokkeslett:

Brukes til å stille inn dato og klokkeslett.

Datoformat:

Velger dato- og klokkeslettformat.

Hint

- For å lade det interne oppladbare reservebatteriet, må du sette inn et oppladet batteri og la produktet stå avslått i 24 timer eller mer.
- Hvis klokken tilbakestilles hver gang batteriet lades, kan det interne oppladbare batteriet være utslitt. Rådfør deg med servicesenteret ditt.

Digitalt stillkamera
DSC-WX800

Områdeinnstilling

Angir det geografiske området hvor du bruker produktet.

1 MENU →  (Oppsett) → [Områdeinnstilling] → området du ønsker.

Digitalt stillkamera
DSC-WX800

Versjon

Viser programvareversjonen for dette produktet. Kontroller versjonen når det kommer oppdateringer av programvaren til dette produktet.

1 MENU →  (Oppsett) → [Versjon].

Merknad

- Oppdatering kan bare utføres når batterinivået er  (3 gjenværende batteristreker) eller mer. Bruk et tilstrekkelig oppladet batteri.

Digitalt stillkamera
DSC-WX800

Demomodus

[Demomodus]-funksjonen viser automatisk filmene som er tatt opp på minnekortet (demonstrasjon), når kameraet ikke har blitt brukt på en stund. Vanligvis må du velge [Av].

1 MENU →  (Oppsett) → [Demomodus] → ønsket innstilling.

Menyelementdetaljer

På:

Filmavspillingsdemonstrasjonen begynner automatisk når produktet ikke er blitt betjent på rundt ett minutt. Kun beskyttede AVCHD-filmer kan spilles av.

Velg [AVCHD-visning] som visningsmodus, og beskytt filmfilen med eldste dato og klokkeslett for opptaket.

Av:

Viser ikke demonstrasjonen.

Merknad

- Du kan aktivere denne funksjonen kun når produktet er koblet til med en dedikert vekselstrømadapter.
- Så lenge det ikke finnes beskyttede AVCHD-filmer på minnekortet, er det heller ikke mulig å velge [På].

Digitalt stillkamera
DSC-WX800

Tilbakestille innst.

Tilbakestiller produktet til standardinnstillingene. Selv om du aktiverer [Tilbakestille innst.], beholdes de lagrede bildene.

1 MENU →  (Oppsett) → [Tilbakestille innst.] → ønsket innstilling

Menyelementdetaljer

Tilbakest. kamerainnst.:

Tilbakestiller hovedopptaksinnstillingene til standardinnstillingene.

Tilbakestille:

Tilbakestiller alle innstillingene til standardinnstillingene.

Merknad

- Pass på at du ikke tar ut batteripakken mens initialiseringen pågår.

Digitalt stillkamera
DSC-WX800

PlayMemories Mobile

Ved å bruke smarttelefon-applikasjonen PlayMemories Mobile kan du ta et bilde mens du kontrollerer kameraet ved hjelp av smarttelefonen, eller overføre bilder tatt med kameraet, til smarttelefonen. Last ned og installer applikasjonen PlayMemories Mobile fra applikasjons-nettbutikken til smarttelefonen din. Hvis PlayMemories Mobile allerede er installert på smarttelefonen din, må du forvisse deg om at den er oppdatert til nyeste versjon.

For nærmere informasjon om PlayMemories Mobile, se støttesiden (<http://www.sony.net/pmm/>).

Merknad

- Avhengig av fremtidige versjonsoppgraderinger kan driftsprosedyrene eller skjermvisningene endres uten varsel.

Digitalt stillkamera
DSC-WX800

Kontrollere kameraet ved hjelp av en Android-smarttelefon (NFC One-touch-fjernkontroll)

Du kan koble sammen dette produktet og en NFC-aktivert Android-smarttelefon ved å la dem berøre hverandre, og deretter betjene produktet ved hjelp av smarttelefonen.

Kontroller at [Kontr. med smarttlf.] er stilt inn på [På] ved å velge MENU →  (Nettverk) → [Kontr. med smarttlf.].

1 Aktiver NFC-funksjonen på smarttelefonen.

2 Sett dette produktet i opptaksmodus.

- NFC-funksjonen er tilgjengelig kun når  (N-merket) vises på skjermen.

3 Berør produktet med smarttelefonen.

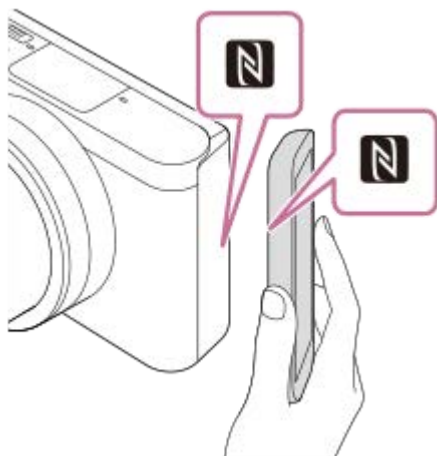

Smarttelefonen og produktet er koblet til hverandre, og PlayMemories Mobile starter.

- Du kan ta et bilde med fjernkontrollen mens du sjekker bildekomposisjonen på skjermen til smarttelefonen.
- Hold smarttelefonen inntil produktet i 1-2 sekunder, til PlayMemories Mobile starter.

Om "NFC"

NFC er en teknologi som muliggjør trådløs kommunikasjon over korte avstander mellom ulike enheter, som mobiltelefoner eller IC-brikker e.l. NFC gjør datakommunikasjon enklere ved at to enheter bare må berøre hverandre i et bestemt punkt.

- NFC (Near Field Communication) er en internasjonal standard for trådløs kommunikasjonsteknologi med kort rekkevidde.

Merknad

- Hvis du ikke klarer å opprette en forbindelse, må du gjøre som følger:
 - Start PlayMemories Mobile på smarttelefonen din, og flytt så smarttelefonen sakte i retning av  (N-merket) på dette produktet.
 - Hvis smarttelefonen befinner seg i et etui, må du ta den ut av dette.
 - Hvis produktet befinner seg i et etui, må du ta det ut av dette.
 - Kontroller om NFC-funksjonen er aktivert på smarttelefonen din.

- Det kan forekomme radiointerferens ettersom Bluetooth-kommunikasjon og Wi-Fi-kommunikasjon bruker samme frekvensbånd. Hvis Wi-Fi-forbindelsen din er ustabil, kan den bli bedre hvis du slår av Bluetooth-funksjonen på smarttelefonen. Hvis du gjør dette, vil ikke tilknytning av stedsinformasjonen være tilgjengelig.
- Når du tar opp filmer ved å bruke en smarttelefon som fjernkontroll, blir skjermen på produktet mørkere.
- Når [Flymodus] er stilt inn på [På], kan du ikke koble sammen dette produktet og smarttelefonen. Still inn [Flymodus] på [Av].
- Hvis dette produktet og smarttelefonen er koblet sammen mens produktet er i avspillingsmodus, sendes det viste bildet til smarttelefonen.

Beslektet emne

- [PlayMemories Mobile](#)
- [Flymodus](#)

4-745-589-21(1) Copyright 2018 Sony Corporation

Kontrollere kameraet ved hjelp av en Android-smarttelefon (QR Code)

Du kan kontrollere dette produktet ved hjelp av smarttelefonen din ved å koble smarttelefonen til kameraet med QR Code.

Kontroller at [Kontr. med smarttlf.] er stilt inn på [På] ved å velge MENU →  (Nettverk) → [Kontr. med smarttlf.].

- 1 MENU →  (Nettverk) → [Kontr. med smarttlf.] → [ Tilkobling].**

QR Code (A) og SSID (B) vises på skjermen på dette produktet.

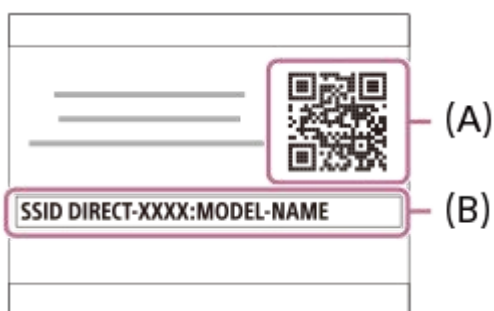

- 2 Start PlayMemories Mobile på smarttelefonen din, og velg [Skanne kameraets QR Code].**

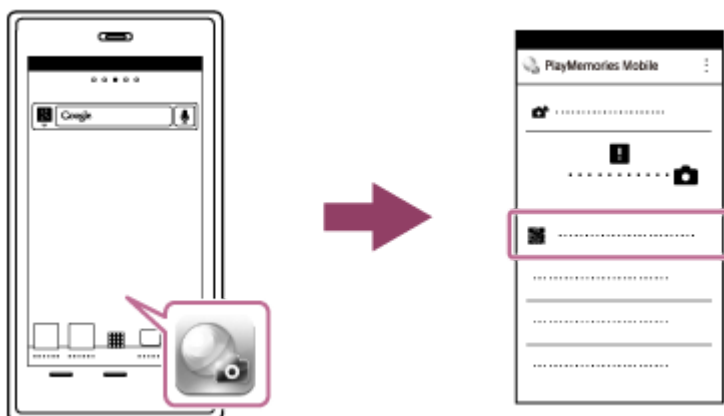

- 3 Velg [OK] på smarttelefonens skjermen.**

- Når en melding vises, må du trykke på [OK] igjen.



- 4 Bruk smarttelefonen til å lese av QR Code som vises på skjermen til dette produktet.**

Når QR Code er avlest, vises meldingen [Koble til kameraet?] på smarttelefonskjermen.

5 Velg [OK] på smarttelefonskjermen.

Smarttelefonen er koblet til produktet.

- Du kan nå ta bilder eksternt mens du sjekker komposisjonen på skjermen på smarttelefonen.

Hint

- Når QR Code er avlest, registreres produktets SSID (DIRECT-xxxx) og passord på smarttelefonen. Dermed kan du enkelt koble smarttelefonen til produktet via Wi-Fi på et senere tidspunkt ved å velge SSID-en. (Still inn [Kontr. med smarttif.] på [På] på forhånd.)

Merknad

- Det kan forekomme radiointerferens ettersom Bluetooth-kommunikasjon og Wi-Fi-kommunikasjon bruker samme frekvensbånd. Hvis Wi-Fi-forbindelsen din er ustabil, kan den bli bedre hvis du slår av Bluetooth-funksjonen på smarttelefonen. Hvis du gjør dette, vil ikke tilknytting av stedsinformasjonen være tilgjengelig.
- Når du tar opp filmer ved å bruke en smarttelefon som fjernkontroll, blir skjermen på produktet mørkere.
- Hvis du ikke kan koble smarttelefonen din til dette produktet ved hjelp av [En touch (NFC)]-funksjonen eller QR Code, må du bruke SSID og passord.

Beslektet emne

- [PlayMemories Mobile](#)
- [Kontrollere kameraet ved hjelp av en Android-smarttelefon \(SSID\)](#)

Digitalt stillkamera
DSC-WX800

Kontrollere kameraet ved hjelp av en Android-smarttelefon (SSID)

Du kan kontrollere dette produktet ved hjelp av smarttelefonen din, ved å koble smarttelefonen til kameraet med SSID og passord.

Kontroller at [Kontr. med smarttlf.] er stilt inn på [På] ved å velge MENU →  (Nettverk) → [Kontr. med smarttlf.].

- 1 MENU →  (Nettverk) → [Kontr. med smarttlf.] → [ Tilkobling].

QR Code vises på skjermen på dette produktet.

- 2 Trykk på  (sletteknappen) på dette produktet.

Dette produktets SSID og passord vises på skjermen på dette produktet.



- 3 Start PlayMemories Mobile på smarttelefonen din.
- 4 Velg modellnavnet til dette produktet (DIRECT-xxxx: xxxx).



- 5 Angi passordet som vises på dette produktet.



Smarttelefonen er koblet til produktet.

- Du kan nå ta bilder eksternt mens du sjekker komposisjonen på skjermen på smarttelefonen.

Merknad

- Det kan forekomme radiointerferens ettersom Bluetooth-kommunikasjon og Wi-Fi-kommunikasjon bruker samme frekvensbånd. Hvis Wi-Fi-forbindelsen din er ustabil, kan den bli bedre hvis du slår av Bluetooth-funksjonen på smarttelefonen. Hvis du gjør dette, vil ikke tilknytting av stedsinformasjonen være tilgjengelig.
- Når du tar opp filmer ved å bruke en smarttelefon som fjernkontroll, blir skjermen på produktet mørkere.

Beslektet emne

- [PlayMemories Mobile](#)

Digitalt stillkamera
DSC-WX800

Kontrollere kameraet ved hjelp av en iPhone eller iPad (QR Code)

Du kan koble en iPhone eller iPad til kameraet ved hjelp av en QR Code og betjene kameraet med en iPhone eller iPad. Kontroller at [Kontr. med smarttlf.] er stilt inn på [På] ved å velge MENU →  (Nettverk) → [Kontr. med smarttlf.].

- 1 MENU →  (Nettverk) → [Kontr. med smarttlf.] → [ Tilkobling].

QR Code (A) og SSID (B) vises på skjermen på dette produktet.

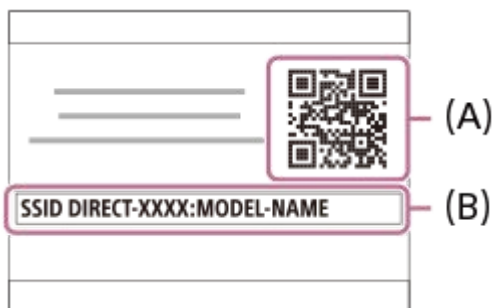

- 2 Start PlayMemories Mobile på din iPhone eller iPad, og velg [Skanne kameraets QR Code].

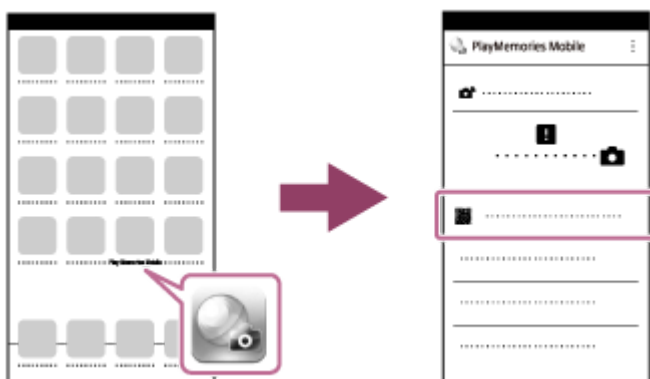

- 3 Velg [OK] på iPhone- eller iPad-skjermen.

- Når en melding vises, må du trykke på [OK] igjen.



- 4 Les av QR Code som vises på skjermen på dette produktet, med iPhone eller iPad.

5 Installer profilen (innstillingsinformasjonen) ved å følge instruksjonene som vises på iPhone- eller iPad-skjermen, og velg [OK].

Profilen installeres på iPhone eller iPad.

- Hvis du har aktivert låsefunksjonen med PIN-kode for iPhone eller iPad, må du taste inn PIN-koden. Angi PIN-koden som du opprettet for iPhone eller iPad.



6 Velg [Settings] på Home-skjermbildet → [Wi-Fi] → SSID-en for dette produktet på iPhone eller iPad.

iPhone eller iPad kobles til produktet.



7 Gå tilbake til Home-skjermbildet på iPhone eller iPad, og start PlayMemories Mobile.

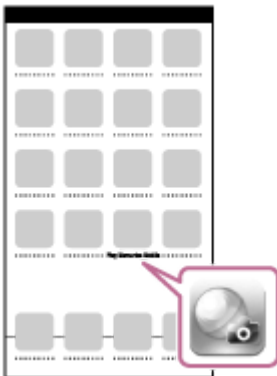

- Du kan nå ta bilder eksternt mens du sjekker komposisjonen på skjermen på iPhone eller iPad.

Hint

- Så snart QR Code er avlest, registreres produktets SSID (DIRECT-xxxx) og passord på iPhone eller iPad. Dermed kan du enkelt koble iPhone eller iPad til produktet via Wi-Fi på et senere tidspunkt ved å velge SSID-en. (Still inn [Kontr. med smarttf.] på [På] på forhånd.)

Merknad

- Det kan forekomme radiointerferens ettersom Bluetooth-kommunikasjon og Wi-Fi-kommunikasjon bruker samme frekvensbånd. Hvis Wi-Fi-forbindelsen din er ustabil, kan den bli bedre hvis du slår av Bluetooth-funksjonen på smarttelefonen. Hvis du gjør dette, vil ikke tilknytting av stedsinformasjonen være tilgjengelig.
- Når du tar opp filmer ved å bruke en smarttelefon som fjernkontroll, blir skjermen på produktet mørkere.
- Hvis du ikke kan koble iPhone eller iPad til dette produktet ved hjelp av QR Code, bruker du SSID og passord.

Beslektet emne

- [PlayMemories Mobile](#)
- [Kontrollere kameraet ved hjelp av en iPhone eller iPad \(SSID\)](#)

Digitalt stillkamera
DSC-WX800

Kontrollere kameraet ved hjelp av en iPhone eller iPad (SSID)

Du kan kontrollere kameraet med en iPhone eller iPad ved å koble iPhone eller iPad til kameraet med SSID og passord. Kontroller at [Kontr. med smarttlf.] er stilt inn på [På] ved å velge MENU →  (Nettverk) → [Kontr. med smarttlf.].

- 1 MENU →  (Nettverk) → [Kontr. med smarttlf.] → [ Tilkobling].

QR Code vises på skjermen på dette produktet.

- 2 Trykk på  (sletteknappen) på dette produktet.

Dette produktets SSID og passord vises på skjermen på dette produktet.



- 3 Velg modellnavnet til dette produktet (DIRECT-xxxx: xxxx) på Wi-Fi-innstillingsskjermbildet til din iPhone eller iPad.



- 4 Angi passordet som vises på dette produktet.



iPhone eller iPad kobles til produktet.

5 Bekreft at iPhone eller iPad er tilkoblet til "SSID"-en som vises på dette produktet.



6 Gå tilbake til Home-skjermbildet på iPhone eller iPad, og start PlayMemories Mobile.



- Du kan nå ta bilder eksternt mens du sjekker komposisjonen på skjermen på iPhone eller iPad.

Merknad

- Det kan forekomme radiointerferens ettersom Bluetooth-kommunikasjon og Wi-Fi-kommunikasjon bruker samme frekvensbånd. Hvis Wi-Fi-forbindelsen din er ustabil, kan den bli bedre hvis du slår av Bluetooth-funksjonen på smarttelefonen. Hvis du gjør dette, vil ikke tilknytning av stedsinformasjonen være tilgjengelig.
- Når du tar opp filmer ved å bruke en smarttelefon som fjernkontroll, blir skjermen på produktet mørkere.

Beslektet emne

- [PlayMemories Mobile](#)

Digitalt stillkamera
DSC-WX800

Send til smarttelefon: Send til smarttelefon

Du kan overføre stillbilder eller XAVC S-filmer til en smarttelefon og vise dem. Applikasjonen PlayMemories Mobile må være installert på smarttelefonen din.

1 MENU → (Nettverk) → [Send til smarttelefon] → [Send til smarttelefon] → ønsket innstilling.

- Hvis du trykker på knappen  (Send til smarttelefon) i avspillingsmodus, vises innstillingsskjermbildet for [Send til smarttelefon].

2 Hvis produktet er klart til overføring, vises informasjonsskjermbildet på produktet. Koble sammen smarttelefonen og produktet ved hjelp av den viste informasjonen.

- Innstillingsmetoden for å koble sammen smarttelefonen og produktet varierer fra smarttelefon til smarttelefon.



Menyelementdetaljer

Velg på denne enheten:

Brukes til å velge et bilde på produktet, som skal overføres til smarttelefonen.

(1) Velg fra [Dette bildet], [Alle fra datoen] eller [Flere bilder].

- Valgmulighetene som vises, kan variere, avhengig av hvilken visningsmodus som er valgt på kameraet.

(2) Hvis du velger [Flere bilder], må du velge de ønskede bildene med midten av kontrollhjulet og deretter trykke på MENU → [Enter].

Velg på smarttelefonen:

Viser alle bilder som er lagret på produktets minnekort, på smarttelefonen.

Merknad

- Du kan bare overføre bilder som er lagret på kameraets minnekort.
- Du kan velge en bildestørrelse som skal sendes til smarttelefonen, fra [Opprinnelig], [2M] eller [VGA].
For å endre bildestørrelsen må du følge nedenstående trinn.
 - For Android-smarttelefon
Start PlayMemories Mobile, og endre bildestørrelsen med [Innstillinger] → [Størrelse på kopiert bilde].
 - For iPhone/iPad
Velg PlayMemories Mobile i innstillingsmenyen, og endre bildestørrelsen med [Størrelse på kopiert bilde].
- Du kan ikke sende filmer i AVCHD-format.
- Du kan ikke overføre XAVC S 4K-filmer eller de opprinnelige dataene for XAVC S HD-filmer som er tatt opp i [120p] / [100p], til en smarttelefon. Du kan bare overføre proxy-filmer.

- Avhengig av smarttelefonen kan det hende at filmen som overføres, ikke spilles av på riktig måte. Det kan for eksempel hende at filmen ikke spilles av jevnt eller at den spilles av uten lyd.
- Avhengig av formatet på stillbildet eller filmen kan det hende at det ikke er mulig å spille av innholdet på en smarttelefon.
- Dette produktet deler tilkoblingsinformasjon for [Send til smarttelefon] med en enhet som har tillatelse til å koble seg til. Hvis du vil endre på hvilken enhet som har lov til å koble seg til produktet, må du tilbakestille tilkoblingsinformasjonen ved å følge disse trinnene. MENU →  (Nettverk) → [Wi-Fi-innstillinger] → [SSID/Tilbakest. PO]. Etter at tilkoblingsinformasjonen er tilbakestilt, må du registrere smarttelefonen igjen.
- Når [Flymodus] er stilt inn på [På], kan du ikke koble sammen dette produktet og smarttelefonen. Still inn [Flymodus] på [Av].
- Hvis du skal overføre mange bilder eller lange filmer, anbefaler vi at du kobler kameraet til strøm fra en stikkontakt med vekselstrømadapteren (inkludert).

Beslektet emne

- [PlayMemories Mobile](#)
- [Kontrollere kameraet ved hjelp av en Android-smarttelefon \(NFC One-touch-fjernkontroll\)](#)
- [Kontrollere kameraet ved hjelp av en Android-smarttelefon \(QR Code\)](#)
- [Kontrollere kameraet ved hjelp av en Android-smarttelefon \(SSID\)](#)
- [Kontrollere kameraet ved hjelp av en iPhone eller iPad \(QR Code\)](#)
- [Kontrollere kameraet ved hjelp av en iPhone eller iPad \(SSID\)](#)
- [Sende bilder til en Android-smarttelefon \(NFC One-touch-deling\)](#)
- [Send til smarttelefon: Innhold i sending \(proxy-film\)](#)
- [Flymodus](#)

Digitalt stillkamera
DSC-WX800

Send til smarttelefon: Innhold i sending (proxy-film)

Når du overfører XAVC S-video til en smarttelefon med [Send til smarttelefon], kan du velge om du vil overføre proxy-filmen med lav overføringshastighet eller den opprinnelige filmen med høy overføringshastighet.

1 MENU →  (Nettverk) → [Send til smarttelefon] → [**Px** Innhold i sending] → ønsket innstilling.

Menyelementdetaljer

Kun proxy:

Overfører kun proxy-filmer.

Kun original:

Overfører kun opprinnelige filmer.

Proxy og original:

Overfører både proxy-filmer og opprinnelige filmer.

Merknad

- Du kan ikke overføre XAVC S 4K-filmer eller de opprinnelige dataene for XAVC S HD-filmer som er tatt opp i [120p] / [100p], til en smarttelefon. Du kan bare overføre proxy-filmer.
- Hvis du skal overføre mange bilder eller lange filmer, anbefaler vi at du kobler kameraet til strøm fra en stikkontakt med vekselstrømadapteren (inkludert).

Beslektet emne

- [Send til smarttelefon: Send til smarttelefon](#)
- [Proxy-opptak](#)

Sende bilder til en Android-smarttelefon (NFC One-touch-delning)

Du kan koble sammen dette produktet og en NFC-aktivert Android-smarttelefon med én berøring og sende et bilde som vises på produktskjermen, direkte til smarttelefonen. Du kan overføre stillbilder og XAVC S-filmer

1 Aktiver NFC-funksjonen på smarttelefonen.

2 Vis et enkeltbilde på produktet.

3 Berør produktet med smarttelefonen.

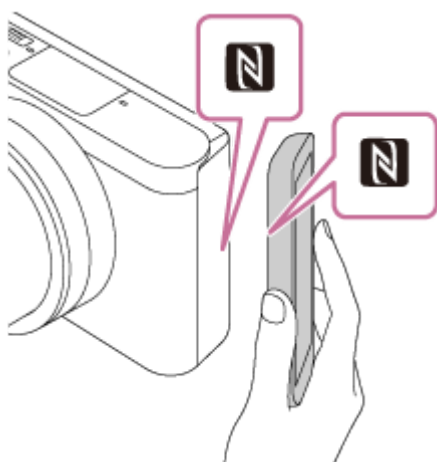

Produktet og smarttelefonen kobles sammen, og PlayMemories Mobile starter automatisk på smarttelefonen, hvorefter det viste bildet sendes til smarttelefonen.

- Før du berører smarttelefonen, må du slå av dvale- og skjermlåsfunksjonene på smarttelefonen.
- NFC-funksjonen er tilgjengelig kun når **N** (N-merket) vises på produktet.
- Hold smarttelefonen inntil produktet i 1-2 sekunder, til PlayMemories Mobile starter.
- Hvis du skal overføre minst to bilder, velger du MENU →  (Nettverk) → [Send til smarttelefon] → [Send til smarttelefon] for å velge bilder. Når den tilkoblingsaktiverte skjermen vises, må du bruke NFC til å koble sammen produktet og smarttelefonen.

Om "NFC"

NFC er en teknologi som muliggjør trådløs kommunikasjon over korte avstander mellom ulike enheter, som mobiltelefoner eller IC-brikker e.l. NFC gjør datakommunikasjon enklere ved at to enheter bare må berøre hverandre i et bestemt punkt.

- NFC (Near Field Communication) er en internasjonal standard for trådløs kommunikasjonsteknologi med kort rekkevidde.

Merknad

- Du kan velge en bildestørrelse som skal sendes til smarttelefonen, fra [Opprinnelig], [2M] eller [VGA]. For å endre bildestørrelsen må du følge nedenstående trinn.
 - Start PlayMemories Mobile, og endre bildestørrelsen med [Innstillinger] → [Størrelse på kopiert bilde].
- Du kan ikke sende filmer i AVCHD-format.

- Du kan ikke overføre XAVC S 4K-filmer eller de opprinnelige dataene for XAVC S HD-filmer som er tatt opp i [120p] / [100p], til en smarttelefon. Du kan bare overføre proxy-filmer.
- Avhengig av smarttelefonen kan det hende at filmen som overføres, ikke spilles av på riktig måte. Det kan for eksempel hende at filmen ikke spilles av jevnt eller at den spilles av uten lyd.
- Hvis bildeindeksen vises på produktet, kan du ikke overføre bilder med NFC-funksjonen.
- Hvis du ikke klarer å opprette en forbindelse, må du gjøre som følger:
 - Start PlayMemories Mobile på smarttelefonen din, og flytt så smarttelefonen sakte i retning av  (N-merket) på dette produktet.
 - Hvis smarttelefonen befinner seg i et etui, må du ta den ut av dette.
 - Hvis produktet befinner seg i et etui, må du ta det ut av dette.
 - Kontroller om NFC-funksjonen er aktivert på smarttelefonen din.
- Når [Flymodus] er stilt til [På], kan du ikke koble produktet sammen med en smarttelefon. Still inn [Flymodus] på [Av].

Beslektet emne

- [PlayMemories Mobile](#)
- [Send til smarttelefon: Send til smarttelefon](#)
- [Send til smarttelefon: Innhold i sending \(proxy-film\)](#)
- [Flymodus](#)

Digitalt stillkamera
DSC-WX800

Send til datamaskin

Du kan overføre bilder som er lagret på produktet, til en datamaskin som er koblet til et trådløst tilgangspunkt eller en trådløs bredbåndsruter, og på denne måten enkelt sikkerhetskopiere bilder. Før du starter denne arbeidsoperasjonen, må du installere PlayMemories Home på datamaskinen din og registrere tilgangspunktet i produktet.

- 1 **Start datamaskinen din.**
- 2 **MENU →  (Nettverk) → [Send til datamaskin].**

Merknad

- Avhengig av programinnstillingene på datamaskinen din, vil produktet eventuelt slå seg av etter at bildene er lagret på datamaskinen.
- Du kan overføre bilder fra produktet til bare én datamaskin av gangen.
- Hvis du vil overføre bilder til en annen datamaskin, må du koble sammen produktet og datamaskinen med en USB-tilkobling og følge instruksjonene i PlayMemories Home.
- Proxy filmer kan ikke overføres.

Beslektet emne

- [Installere PlayMemories Home](#)
- [Wi-Fi-innstillinger: WPS-trykk](#)
- [Wi-Fi-innstillinger: Innst. for tilgangspkt.](#)

Digitalt stillkamera
DSC-WX800

Se på en TV

Du kan vise bilder på en nettverksaktivert TV ved å overføre dem fra produktet, uten å koble sammen produktet og TV-en med en kabel. For enkelte TV-ers vedkommende vil du måtte utføre noen arbeidsoperasjoner på TV-en. Du finner mer informasjon i bruksanvisningen som fulgte med TV-apparatet.

1 MENU →  (Nettverk) → [Se på en TV] → enheten du vil tilkoble.

2 Når du vil spille av bilder som lysbildevisning, trykk på midten av kontrollhjulet.

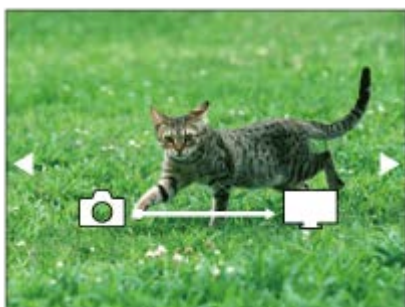

- For å vise neste eller forrige bilde manuelt, må du trykke på høyre eller venstre side av kontrollhjulet.
- For å endre enhet som skal kobles til, må du trykke nederst på kontrollhjulet og deretter velge [Enhetliste].

Innstillinger for lysbildevisning

Du kan endre innstillingene for lysbildevisningen ved å trykke nederst på kontrollhjulet.

Avspillingsvalg:

Velger den bildegruppen som skal vises.

Mappevisn. (Stillbilder):

Velger mellom [Alle] og [Alt i mappen].

Datovisning:

Velger mellom [Alle] og [Alt i datoomr.].

Intervall:

Velger mellom [Kort] og [Lang].

Effekter*:

Velger mellom [På] og [Av].

Avsp.-bildets str.:

Velger mellom [HD] og [4K].

* Innstillingene er virksomme kun på BRAVIA TV som er kompatibel med funksjonene.

Merknad

- Du kan bruke denne funksjonen på en TV som støtter DLNA-gjengivelse.
- Du kan vise bilder på en Wi-Fi Direct-aktivert TV eller på en nettverksaktivert TV (inkludert nettverksaktiverte TV-er med kabel).
- Hvis du kobler sammen TV-en og dette produktet, og ikke bruker Wi-Fi Direct, må du registrere tilgangspunktet ditt først.
- Det kan ta tid å få vist bildene på TV-en.
- Film kan ikke vises på TV via Wi-Fi. Bruk en HDMI-kabel (selges separat).

Beslektet emne

- [Wi-Fi-innstillinger: WPS-trykk](#)
- [Wi-Fi-innstillinger: Innst. for tilgangspkt.](#)

4-745-589-21(1) Copyright 2018 Sony Corporation

Digitalt stillkamera
DSC-WX800

Innst. stedinfo

Du kan bruke applikasjonen PlayMemories Mobile til å innhente stedsinformasjon fra en smarttelefon som er koblet til kameraet ved hjelp av Bluetooth-kommunikasjon. Du kan lagre den innhentede stedsinformasjonen når du tar bilder.

Forberedelser

Du må ha applikasjonen PlayMemories Mobile for å kunne bruke kameraets funksjon for samordning av stedsinformasjon.













Hvis "Overføring av stedsinformasjon" ikke vises på den øverste siden av PlayMemories Mobile, må du utføre følgende trinn på forhånd.

1. Installer PlayMemories Mobile på smarttelefonen din.
 - Du kan installere PlayMemories Mobile fra applikasjonsbutikken til smarttelefonen din. Hvis du allerede har installert applikasjonen, må du oppdatere den til den nyeste versjonen.
2. Overfør et bilde du allerede har tatt, til smarttelefonen ved hjelp av kameraets [Send til smarttelefon]-funksjon.
 - Etter at du har overført et bilde som er tatt opp med kameraet, til smarttelefonen din, vises "Overføring av stedsinformasjon" på den øverste siden av applikasjonen.

Betjeningsprosedyre

: Operasjoner utført på smarttelefonen

: Operasjoner utført på kameraet

1. : Bekreft at Bluetooth-funksjonen på smarttelefonen er aktivert.
 - Ikke utfør Bluetooth-paringen på innstillingsskjermbildet til smarttelefonen. I trinn 2 til 7 utføres paringsoperasjonen ved hjelp av kameraet og applikasjonen PlayMemories Mobile.
 - Hvis du utilsiktet utførte paringen på smarttelefonens innstillingsskjerm bilde i trinn 1, må du avbryte paringen og deretter utføre paringen ved å følge trinn 2 til 7 med kameraet og applikasjonen PlayMemories Mobile.
2. : På kameraet velger du MENU →  (Nettverk) → [Bluetooth-innst.] → [Bluetooth-funksjon] → [På].
3. : På kameraet velger du MENU →  (Nettverk) → [Bluetooth-innst.] → [Paring].
4. : Start PlayMemories Mobile på smarttelefonen din, og trykk på "Overføring av stedsinformasjon".
 - Hvis "Overføring av stedsinformasjon" ikke vises, må du følge trinnene i "Forberedelser" ovenfor.
5. : Aktiver [Overføring av stedsinformasjon] på innstillingsskjermbildet for [Overføring av stedsinformasjon] i PlayMemories Mobile.
6. : Følg instruksjonene på innstillingsskjermbildet for [Overføring av stedsinformasjon] i PlayMemories Mobile, og velg deretter kameraet fra listen.
7. : Velg [OK] når det vises en melding på skjermen på kameraet.
 - Paringen av kameraet og PlayMemories Mobile er fullført.
8. : På kameraet velger du MENU →  (Nettverk) → [ Innst. stedinfo] → [Tilknytt. av stedsinfo] → [På].

-  (ikon for innhenting av stedsinformasjon) vil vises på skjermen på kameraet. Stedsinformasjon som er innhentet via smarttelefonen med GPS e.l., vil bli tatt opp når du tar bilder.

Menyelementdetaljer

Tilknytt. av stedsinfo:

Stiller inn om stedsinformasjon skal innhentes ved tilkobling til en smarttelefon.





Autom. tidskorrr.:

Stiller inn om datoinnstillingen til kameraet skal korrigeres automatisk ved hjelp av informasjon fra en tilkoblet smarttelefon.

Auto. omr.-just.:

Stiller inn om områdeinnstillingen til kameraet skal korrigeres automatisk ved hjelp av informasjon fra en tilkoblet smarttelefon.

Ikoner som vises under innhenting av stedsinformasjonen

-  (Innhenter stedsinformasjon): Kameraet innhenter stedsinformasjonen.
-  (Kan ikke innhente stedsinformasjon): Kameraet kan ikke innhente stedsinformasjonen.
-  (Bluetooth-tilkobling tilgjengelig): Bluetooth-tilkobling med smarttelefonen er etablert.
-  (Bluetooth-tilkobling er ikke tilgjengelig): Bluetooth-tilkobling med smarttelefonen er ikke etablert.

Hint

- Stedsinformasjon kan samordnes når PlayMemories Mobile kjører på smarttelefonen din, selv om skjermen til smarttelefonen er av. Hvis kameraet har vært avslått en stund, kan det hende at stedsinformasjon ikke tilknyttes umiddelbart når du slår på kameraet igjen. I dette tilfellet tilknyttes stedsinformasjonen umiddelbart hvis du åpner PlayMemories Mobile-skjermbildet på smarttelefonen.
- Når PlayMemories Mobile ikke kjører, for eksempel når smarttelefonen startes på nytt, må du starte PlayMemories Mobile for å gjenoppta samordning av stedsinformasjonen.
- I applikasjonen PlayMemories Home kan du vise bilder på et kart ved å importere bilder med stedsinformasjon til datamaskinen din. Hvis du vil vite mer, kan du se i Help for PlayMemories Home.
- Hvis funksjonen for samordning av stedsinformasjonen ikke fungerer som den skal, bør du lese nedenstående merknader og utføre paringen igjen.
 - Bekreft at Bluetooth-funksjonen på smarttelefonen din er aktivert.
 - Bekreft at kameraet ikke er koblet til andre enheter med Bluetooth-funksjonen.
 - Bekreft at [Flymodus] for kameraet er stilt inn på [Av].
 - Slett paringsinformasjonen for kameraet som er registrert i PlayMemories Mobile.
 - Utfør [Tilb.st. nettverksinn.] på kameraet.
- For mer detaljerte videoinstruksjoner, se nedenstående støtteside.
<http://www.sony.net/pmm/btg/>

Merknad

- Når du initialiserer kameraet, slettes paringsinformasjonen også. For å utføre paringen igjen må du slette paringsinformasjonen for kameraet som er registrert i PlayMemories Mobile, før du prøver igjen.
- Stedsinformasjonen lagres ikke hvis den ikke kan innhentes, for eksempel hvis Bluetooth-tilkoblingen blir brutt.
- Kameraet kan pares med opptil 15 Bluetooth-enheter, men kan samordne stedsinformasjonen bare med én smarttelefon. Hvis du vil samordne stedsinformasjonen med en annen smarttelefon, må du slå av [Overføring av stedsinformasjon]-funksjonen på den smarttelefonen det allerede samordnes med.
- Hvis Bluetooth-tilkoblingen er ustabil, må du fjerne eventuelle hindringer, som personer eller metallgjenstander, fra området mellom kameraet og den parrede smarttelefonen.
- Når du parer kameraet og smarttelefonen din, må du sørge for at du bruker [Overføring av stedsinformasjon]-menyen på PlayMemories Mobile.

Smarttelefoner som støttes

- Android-smarttelefoner: Android 5.0 eller nyere og kompatible med Bluetooth 4.0 eller nyere *

- [iPhone/iPad: iPhone 4S eller nyere/iPad 3. generasjon eller nyere](#)

* Den nyeste informasjonen finner du på støttesiden.

* For Bluetooth-versjonen, se nettstedet for smarttelefonen din.

Beslektet emne

- [PlayMemories Home](#)
- [PlayMemories Mobile](#)
- [Send til smarttelefon: Send til smarttelefon](#)
- [Bluetooth-innst.](#)

4-745-589-21(1) Copyright 2018 Sony Corporation

Digitalt stillkamera
DSC-WX800

Flymodus

Når du går ombord på et fly e.l. kan du slå av alle trådløse funksjoner midlertidig, inkludert Wi-Fi.

1 MENU →  (Nettverk) → [Flymodus] → ønsket innstilling.

Hvis du stiller inn [Flymodus] på [På], vises et fly-ikon på skjermen.

Digitalt stillkamera
DSC-WX800

Wi-Fi-innstillinger: WPS-trykk

Hvis tilgangspunktet ditt har en Wi-Fi Protected Setup-knapp (WPS-knapp), er det enkelt å registrere tilgangspunktet til dette produktet.

1 MENU →  (Nettverk) → [Wi-Fi-innstillinger] → [WPS-trykk].

2 Trykk på Wi-Fi Protected Setup-knappen (WPS-knappen) på tilgangspunktet for å koble til.

Merknad

- [WPS-trykk] fungerer bare hvis sikkerhetsinnstillingen til tilgangspunktet ditt er angitt som WPA eller WPA2, og tilgangspunktet ditt støtter Wi-Fi Protected Setup (WPS)-knappmetoden. Hvis sikkerhetsinnstillingen er satt på WEP, eller tilgangspunktet ditt ikke støtter Wi-Fi Protected Setup (WPS)-knappmetoden, må du utføre [Innst. for tilgangspkt.].
- For nærmere informasjon om tilgjengelige funksjoner og innstillinger for dette tilgangspunktet, se bruksanvisningen for tilgangspunktet, eller ta kontakt med administratoren for tilgangspunktet.
- Det kan hende det ikke er mulig å opprette en tilkobling eller kommunikasjonsavstanden kan være kortere avhengig av forholdene i omgivelsene, for eksempel typen veggmateriale eller om det er hindringer eller forstyrrende radiobølger mellom produktet og tilgangspunktet. Hvis dette skjer, flytter du produktet, eller du kan flytte produktet nærmere tilgangspunktet.

Beslektet emne

- [Wi-Fi-innstillinger: Innst. for tilgangspkt.](#)

Digitalt stillkamera
DSC-WX800

Wi-Fi-innstillinger: Innst. for tilgangspkt.

Du kan registrere tilgangspunktet ditt manuelt. Før du starter prosedyren, må du sjekke SSID-navnet, sikkerhetssystemet og passordet til tilgangspunktet. Passordet kan være forhåndsinnstilt i enkelte enheter. Du finner nærmere informasjon i bruksanvisningen for tilgangspunktet, eller du kan kontakte administratoren for tilgangspunktet.

1 MENU →  (Nettverk) → [Wi-Fi-innstillinger] → [Innst. for tilgangspkt.].

2 Velg det tilgangspunktet du ønsker å registrere.

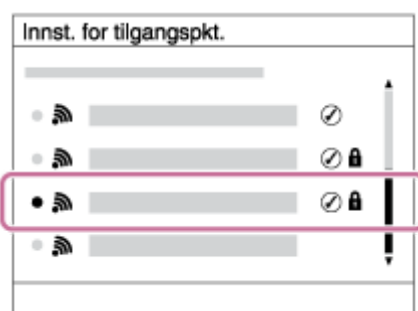

Når det ønskede tilgangspunktet vises på skjermen: Velg det ønskede tilgangspunktet.

Hvis det ønskede tilgangspunktet ikke vises på skjermen: Velg [Manuell innstilling] og still inn tilgangspunktet.

- Hvis du velger [Manuell innstilling], skriv inn SSID-navnet til tilgangspunktet, og velg deretter sikkerhetssystem.

3 Angi passordet og velg [OK].

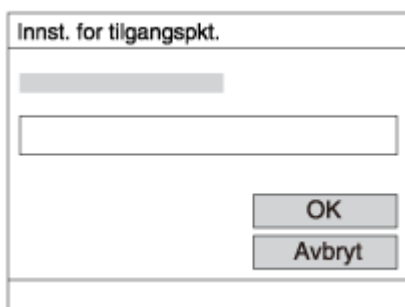

- Tilgangspunkter uten -merket krever ikke passord.

4 Velg [OK].

Andre innstillingselementer

Avhengig av status eller innstillingsmetode for tilgangspunktet ditt, vil du kanskje stille inn flere elementer.

WPS PIN:

Viser den PIN-koden du skriver inn i den tilkoblede enheten.

Foretrukket tilkobl.:

Velg [På] eller [Av].

Innstilling av IP-adr.:

Velg [Auto] eller [Manuell].

IP-adresse:

Hvis du skriver inn IP-adressen manuelt, må du skrive inn den innstilte adressen.

Nettverksmaske/Standard gateway:

Hvis du har stilt inn [Innstilling av IP-adr.] til [Manuell], må du angi hver adresse i henhold til nettverksmiljøet ditt.

Merknad

- Hvis du vil gi det registrerte tilgangspunktet prioritet i fremtiden, må du stille inn [Foretrukket tilkobl.] til [På].

Beslektet emne

- [Wi-Fi-innstillinger: WPS-trykk](#)
- [Bruke tastaturet](#)

Digitalt stillkamera
DSC-WX800

Wi-Fi-innstillinger: Vis MAC-adresse

Viser MAC-adressen til dette produktet.

1 MENU →  (Nettverk) → [Wi-Fi-innstillinger] → [Vis MAC-adresse].

Digitalt stillkamera
DSC-WX800

Wi-Fi-innstillinger: SSID/Tilbakest. PO

Dette produktet deler tilkoblingsinformasjon for [Send til smarttelefon] og [ Tilkobling] med en enhet som har tillatelse til å koble seg til. Hvis du vil endre på hvilken enhet som har lov til å koble seg til, må du tilbakestille tilkoblingsinformasjonen.

1 MENU →  (Nettverk) → [Wi-Fi-innstillinger] → [SSID/Tilbakest. PO] → [OK].

Merknad

- Hvis du kobler dette produktet til en smarttelefon etter at tilkoblingsinformasjonen er tilbakestilt, må du konfigurere innstillingene for smarttelefonen igjen.

Beslektet emne

- [Send til smarttelefon: Send til smarttelefon](#)
- [Kontr. med smarttlf.](#)

Digitalt stillkamera
DSC-WX800

Red. navn på enhet

Du kan endre enhetsnavnet for Wi-Fi Direct- eller Bluetooth-tilkoblingen.

1 MENU →  (Nettverk) → [Red. navn på enhet].

2 Velg inndataboksen, og skriv deretter inn enhetens navn → [OK].

Beslektet emne

- [Wi-Fi-innstillinger: WPS-trykk](#)
- [Wi-Fi-innstillinger: Innst. for tilgangspkt.](#)
- [Bruke tastaturet](#)

Digitalt stillkamera
DSC-WX800

Tilb.st. nettverksinn.

Tilbakestiller alle nettverksinnstillinger til standardinnstillingene.

1 MENU →  (Nettverk) → [Tilb.st. nettverksinn.] → [Enter].

Digitalt stillkamera
DSC-WX800

Anbefalt datamaskinmiljø

Du kan bekrefte operativsystemet for programvaren fra følgende internetadresse:

<http://www.sony.net/pcenv/>

Digitalt stillkamera
DSC-WX800

Programvare for Mac-datamaskiner

Du finner opplysninger om programvare til Mac-datamaskiner på dette nettstedet:

<http://www.sony.co.jp/imsoft/Mac/>

Merknad

- Hvilken programvare som kan brukes, avhenger av regionen.

Beslektet emne

- [Send til datamaskin](#)

Digitalt stillkamera
DSC-WX800

PlayMemories Home

Med PlayMemories Home kan du gjøre følgende:

- Du kan importere bilder som er tatt med dette produktet, til datamaskinen din.
- Du kan spille av bildene du har importert til datamaskinen din.
- Du kan dele bildene dine ved hjelp av PlayMemories Online.
- Du kan redigere film, f.eks. ved å klippe eller spleise.
- Du kan legge til ulike effekter, som f.eks. BGM og undertitler i filmer.

Med Windows kan du dessuten gjøre følgende:

- Du kan organisere bilder så de kan vises på datamaskinen i en kalender, sortert etter opptaksdato.
- Du kan redigere og korrigere bilder, f.eks. ved å beskjære og endre størrelse på dem.
- Du kan opprette plater fra filmer som er importert til en datamaskin.
Blu-ray-plater eller AVCHD-plater kan opprettes fra film i XAVC S-format.
- Du kan laste opp bilder til en nettverkstjeneste. (En internettforbindelse er påkrevet.)
- Du kan importere bilder som er tatt opp med stedsinformasjon, til en datamaskin, og se dem på et kart.
- For ytterligere informasjon, se Help i PlayMemories Home.

Beslektet emne

- [Installere PlayMemories Home](#)

Installere PlayMemories Home

- 1 **Bruk nettleseren på datamaskinen din, gå til nettadressen nedenfor, og last ned PlayMemories Home ved å følge anvisningene på skjermen.**

<http://www.sony.net/pm/>

- Du trenger en internettilkobling.
- Hvis du vil ha mer informasjon, kan du gå til støttesiden for PlayMemories Home (kun engelsk).
<http://www.sony.co.jp/pmh-se/>

- 2 **Koble sammen produktet og datamaskinen din ved hjelp av mikro-USB-kabelen (inkludert), og slå deretter på produktet.**

- Det kan legges til nye funksjoner i PlayMemories Home. Selv om PlayMemories Home allerede er installert på datamaskinen din, må du koble dette produktet til datamaskinen din igjen.
- Ikke fjern mikro-USB-kabelen (inkludert) fra kameraet mens kameraet er i bruk eller tilgangsskjermbildet vises. Dette kan ødelegge dataene.

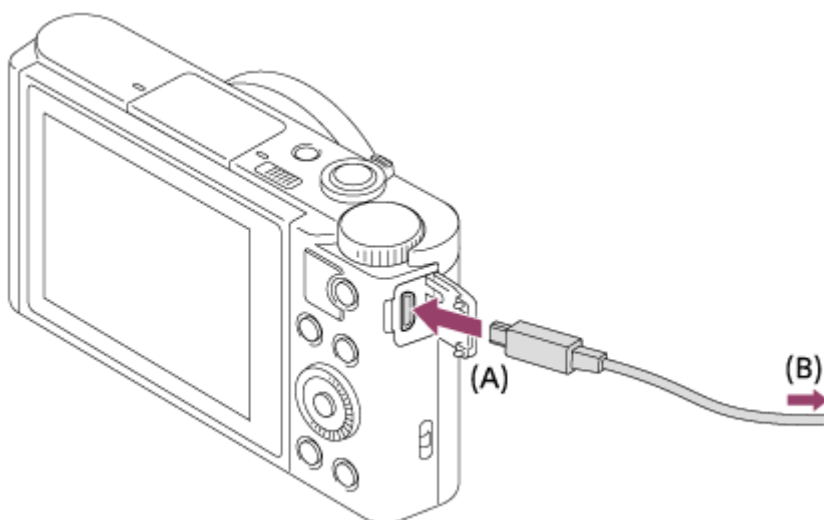

A: Til Multi/Micro USB-terminalen

B: Til en USB-kontakt på datamaskinen

Merknad

- Logg deg på som administrator.
- Det er mulig at du må starte datamaskinen på nytt. Når det vises en melding hvor du får spørsmål om du vil starte datamaskinen på nytt, bekrefter du at du ønsker å gjøre dette.
- Avhengig av systemmiljøet på datamaskinen er det mulig at DirectX blir installert.

Koble til en datamaskin

- 1 Sett inn et tilstrekkelig oppladet batteri i kameraet.
- 2 Slå på kameraet og datamaskinen.
- 3 Kontroller om [USB-tilkobling] under  (Oppsett) er stilt inn på [Masselager].
- 4 Koble kameraet til datamaskinen ved hjelp av mikro-USB-kabelen (inkludert) (A).

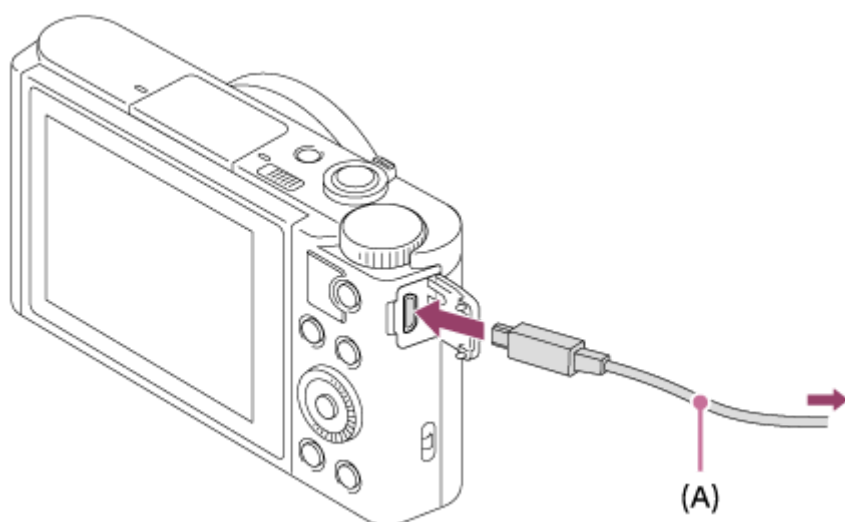

- Når du kobler kameraet til datamaskinen for første gang, vil muligens prosedyren for å gjenkjenne kameraet starte automatisk på datamaskinen. Vent til prosedyren er avsluttet.
- Hvis du kobler produktet til datamaskinen ved hjelp av mikro-USB-kabelen når [Strømfors. via USB] er stilt inn på [På], får produktet strøm fra datamaskinen din. (standardinnstilling: [På])

Merknad

- Ikke slå på/av eller foreta omstart av datamaskinen, eller start datamaskinen fra dvalemodus når datamaskinen og kameraet er koblet til hverandre med en USB-tilkobling. Hvis du gjør det, kan det forårsake feil. Før du slår på/av, omstarter datamaskinen eller starter datamaskinen fra dvalemodus, må du bryte forbindelsen mellom kameraet og datamaskinen.

Beslektet emne

- [USB-tilkobling](#)
- [USB LUN-innstilling](#)

Digitalt stillkamera
DSC-WX800

Importere bilder til datamaskinen uten å bruke PlayMemories Home

PlayMemories Home gjør det enkelt å importere bilder. For nærmere informasjon om funksjonene i PlayMemories Home, se Help for PlayMemories Home.

Importere bilder til datamaskinen uten å bruke PlayMemories Home (for Windows)

Når Autokjør-veiviseren vises etter at du har koblet sammen dette produktet og en datamaskin med USB, må du klikke på [Open folder to view files] → [OK] → [DCIM]. Kopier deretter de ønskede bildene til datamaskinen.

Importere bilder til datamaskinen uten å bruke PlayMemories Home (for Mac)

Koble produktet til Mac-datamaskinen. Dobbeltklikk på ikonet for nylig oppdagede stasjoner på skrivebordet → mappen hvor bildet du ønsker å importere, er lagret. Dra og slipp bildefilen over ikonet for harddisken.

Merknad

- Til å utføre operasjoner som å importere f.eks. XAVC S-filmer eller AVCHD-filmer til datamaskinen, må du bruke PlayMemories Home.
- Du må ikke redigere eller på annen måte behandle AVCHD- eller XAVC S-filmfiler/mapper fra den tilkoblede datamaskinen. Filmfiler kan være ødelagt eller bli uspillbare. Ikke slett eller kopier AVCHD-filmer eller XAVC S-filmer på minnekortet fra datamaskinen. Sony er ikke ansvarlig for konsekvensene av slike handlinger via datamaskinen.

Digitalt stillkamera
DSC-WX800

Koble kameraet fra datamaskinen

Utfør trinn 1 og 2 nedenfor før du utfører følgende arbeidsoperasjoner:

- Koble fra mikro-USB-kabelen.
- Tar ut et minnekort.
- Slå av produktet.

1 Klikk på  (Fjern maskinvare og løs ut medier på en trygg måte) på oppgavelinjen.

2 Klikk på den meldingen som vises.

Merknad

- På Mac-datamaskiner må du dra og slippe minnekortikonet eller harddiskikonet over "søppel"-ikonet. Kameraet vil kobles fra datamaskinen.
- På datamaskiner som kjører Windows 7/Windows 8, er det ikke sikkert at frakoblingsikonet vises. I så fall kan du hoppe over trinnene ovenfor.
- Ikke fjern mikro-USB-kabelen fra kameraet mens tilgangslampen er tent. Dataene kan bli skadet.

Digitalt stillkamera
DSC-WX800

Imaging Edge

Imaging Edge er en programvarepakke med funksjoner som eksternt opptak fra en datamaskin eller lignende.

Viewer:

Du kan vise og søke etter bilder.

Edit:

Du kan redigere bilder med korreksjoner, som f.eks tonekurve, skygge, osv.

Remote:

Du kan justere kamerainnstillingene eller ta bilder fra en datamaskin som er koblet til kameraet med en USB-kabel. Slik styrer du kameraet med en datamaskin: Velg MENU →  (Oppsett) → [USB-tilkobling] → [Fjern-PC] før du kobler kameraet til datamaskinen med en USB-kabel.

Hvis du vil vite mer om bruken av Imaging Edge, kan du se støttesiden.

<http://www.sony.net/disoft/help/>

Installere Imaging Edge på datamaskinen

Du kan laste ned og installere programvaren ved å gå til denne nettsiden:

<http://www.sony.net/disoft/d/>

Beslektet emne

- [USB-tilkobling](#)

Digitalt stillkamera
DSC-WX800

Velge en plate som skal opprettes

Du kan opprette en plate som kan spilles av på andre enheter, fra en film som er tatt opp med dette kameraet. Hvilke enheter som kan spille av platen, avhenger av platetypen. Velg en platetype for de avspillingsenhetene du kommer til å bruke.

Avhengig av filmtypen kan filmformatet kanskje bli konvertert når platen opprettes.



Høy bildekvalitet (HD) (Blu-ray-plate)

Film med høy bildekvalitet (HD) kan tas opp på en Blu-ray-plate. Da lages en HD-plate.

Med en Blu-ray-disk kan du ta opp film med høy bildekvalitet (HD) med lengre varighet enn DVD-er.

Skrivbare filmformater: XAVC S, AVCHD

Spillere: Avspillingsenheter for Blu-ray-plater (Sony Blu-ray-spillere, PlayStation 4 osv.)



Høy bildekvalitet (HD) (AVCHD-opptaksplate)

Film med høy oppløsning (HD-bildekvalitet) kan tas opp på DVD-er, som DVD-R-disker, noe som resulterer i en plate med HD-bildekvalitet.

Skrivbare filmformater: XAVC S, AVCHD

Spillere: Avspillingsenheter for AVCHD-formatet (Sony Blu-ray-spillere, PlayStation 4 osv.)

Du kan ikke spille av denne typen plater på vanlige DVD-spillere.



Standard bildekvalitet (STD)

Film med standard oppløsning (STD) som er blitt konvertert fra HD-bildekvalitet, kan tas opp på DVD-er, som DVD-R-disker, slik at det opprettes en disk med standardbildekvalitet (STD).

Skrivbare filmformater: AVCHD

Spillere: Vanlige avspillingsenheter for DVD-er (DVD-spillere, datamaskiner som kan spille av DVD-plater osv.)

Hint

- Du kan benytte følgende typer 12 cm plater ved bruk av PlayMemories Home.
BD-R/DVD-R/DVD+R/DVD+R DL: Ikke skrivbare
BD-RE/DVD-RW/DVD+RW: Overskrivbare
Tilleggsopptak er ikke mulig.
- Sørg for at din "PlayStation 4" alltid bruker den nyeste versjonen av systemprogramvaren til "PlayStation 4".

Merknad

- 4K-film kan ikke tas opp på en plate i 4K-bildekvalitet.

Beslektet emne

- [Opprette Blu-ray-plater fra film med HD-bildekvalitet](#)
- [Opprette DVD-plater \(AVCHD-opptaksplater\) fra film med HD-bildekvalitet](#)
- [Opprette DVD-plater fra filmer med standard bildekvalitet](#)

Digitalt stillkamera
DSC-WX800

Opprette Blu-ray-plater fra film med HD-bildekvalitet

Du kan opprette Blu-ray-plater som kan spilles av på Blu-ray-avspillingsenheter (for eksempel Sony Blu-ray-spillere eller PlayStation 4, osv.).

A. Opprette med en datamaskin

Med en Windows-datamaskin kan du kopiere filmer som er importert til datamaskinen, og opprette Blu-ray-plater ved hjelp av PlayMemories Home.

Datamaskinen din må kunne opprette Blu-ray-plater.

Når du oppretter en Blu-ray-plate for første gang, må du koble kameraet til datamaskinen med en USB-kabel. Den nødvendige programvaren legges automatisk til på datamaskinen din. (Du trenger en internettforbindelse.)

Du finner opplysninger om hvordan du skal opprette en plate med PlayMemories Home, i hjelpeveiledningen til PlayMemories Home.

B. Opprette ved hjelp av andre enheter enn datamaskiner

Du kan også opprette Blu-ray-plater med en Blu-ray-opptaker e.l.

Nærmere informasjon finner du i bruksanvisningen for enheten.

Merknad

- Når du oppretter Blu-ray-plater ved hjelp av PlayMemories Home fra filmer tatt opp i filmformatet XAVC S, konverteres bildekvaliteten til 1920 × 1080 (60i/50i). Det er ikke mulig å opprette plater med den opprinnelige bildekvaliteten. For å ta opp filmer med den opprinnelige bildekvaliteten, må du kopiere filmer til en datamaskin eller til et eksternt medium.

Beslektet emne

- [Velge en plate som skal opprettes](#)
- [Opprette DVD-plater \(AVCHD-opptaksplater\) fra film med HD-bildekvalitet](#)
- [Opprette DVD-plater fra filmer med standard bildekvalitet](#)

Digitalt stillkamera
DSC-WX800

Opprette DVD-plater (AVCHD-opptaksplater) fra film med HD-bildekvalitet

Du kan opprette DVD-plater (AVCHD-opptaksplater) som kan spilles av på AVCHD-kompatible avspillingsenheter (for eksempel Sony Blu-ray-spillere eller PlayStation 4 osv.).

A. Opprette med en datamaskin

Du kan bruke en Windows-datamaskin til å kopiere filmer som er importert til datamaskinen, og opprette DVD-plater (AVCHD-opptaksplater) ved hjelp av PlayMemories Home.

Datamaskinen din må kunne opprette DVD-plater (AVCHD-opptaksplater).

Når du oppretter en DVD-plate for første gang, må du koble kameraet til datamaskinen med en USB-kabel. Den nødvendige programvaren legges automatisk til på datamaskinen din. (Du trenger en internettforbindelse.)

Du finner opplysninger om hvordan du skal opprette en plate med PlayMemories Home, i hjelpeveiledningen til PlayMemories Home.

B. Opprette ved hjelp av andre enheter enn datamaskiner

Du kan også opprette DVD-plater (AVCHD-opptaksplater) med en Blu-ray-opptaker e.l.

Nærmere informasjon finner du i bruksanvisningen for enheten.

Merknad

- Når du oppretter DVD-plater (AVCHD-opptaksplater) ved hjelp av PlayMemories Home fra filmer tatt opp i filmformatet XAVC S, konverteres bildekvaliteten til 1920 × 1080 (60i/50i). Det er ikke mulig å opprette plater med den opprinnelige bildekvaliteten. For å ta opp filmer med den opprinnelige bildekvaliteten, må du kopiere filmer til en datamaskin eller til et eksternt medium.
- Når du oppretter AVCHD-opptaksplater ved hjelp av PlayMemories Home fra filmer som er tatt opp i filmformatet AVCHD med [ Opptaksinnst.] stilt inn på [60i 24M(FX)]/[50i 24M(FX)], konverteres bildekvaliteten, og det er ikke mulig å opprette plater med den opprinnelige bildekvaliteten. Denne konverteringen kan ta lang tid. Bruk en Blu-ray-plate hvis du vil ta opp filmer med den opprinnelige bildekvaliteten.

Beslektet emne

- [Velge en plate som skal opprettes](#)
- [Opprette Blu-ray-plater fra film med HD-bildekvalitet](#)
- [Opprette DVD-plater fra filmer med standard bildekvalitet](#)

Digitalt stillkamera
DSC-WX800

Opprette DVD-plater fra filmer med standard bildekvalitet

Du kan opprette DVD-plater som kan spilles av på vanlige DVD-avspillingsenheter (DVD-spillere, datamaskiner som kan spille av DVD-plater osv.).

A. Opprette med en datamaskin

Med en Windows-datamaskin kan du kopiere filmer som er importert til datamaskinen, og opprette DVD-plater ved hjelp av PlayMemories Home.

Datamaskinen din må kunne opprette DVD-plater.

Når du oppretter en DVD-plate for første gang, må du koble kameraet til datamaskinen med en USB-kabel. Installer den dedikerte tilleggsprogramvaren ved å følge instruksjonene på skjermen. (Du trenger en internettforbindelse.)

Du finner opplysninger om hvordan du skal opprette en plate med PlayMemories Home, i hjelpeveiledningen til PlayMemories Home.

B. Opprette ved hjelp av andre enheter enn datamaskiner

Du kan også opprette DVD-plater med en Blu-ray-opptaker, HDD-opptaker e.l.

Nærmere informasjon finner du i bruksanvisningen for enheten.

Beslektet emne

- [Velge en plate som skal opprettes](#)
- [Opprette Blu-ray-plater fra film med HD-bildekvalitet](#)
- [Opprette DVD-plater \(AVCHD-opptaksplater\) fra film med HD-bildekvalitet](#)

Digitalt stillkamera
DSC-WX800

Bruke MENU-elementer

Du kan endre innstillingene for alle kameraoperasjonene, inkludert fotografering, avspilling og bruksmåte. Du kan også utføre kamerafunksjoner fra MENU.

- 1 Trykk på MENU-knappen for å vise menyskjermbildet.

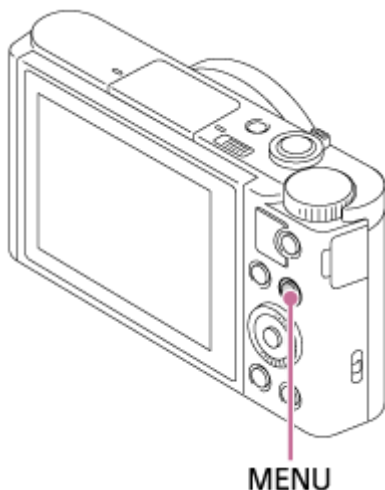

- 2 Velg den innstillingen du ønsker å justere, ved å trykke på øvre/nedre/venstre/høyre side av kontrollhjulet, eller ved å dreie på kontrollhjulet og deretter trykke på midten av kontrollhjulet.

- Velg et ikon på toppen av skjermen (A), og trykk på venstre/høyre side av kontrollhjulet for å gå til et annet MENU-element.
- Du kan gå tilbake til forrige skjermbilde ved å trykke på MENU-knappen (B).

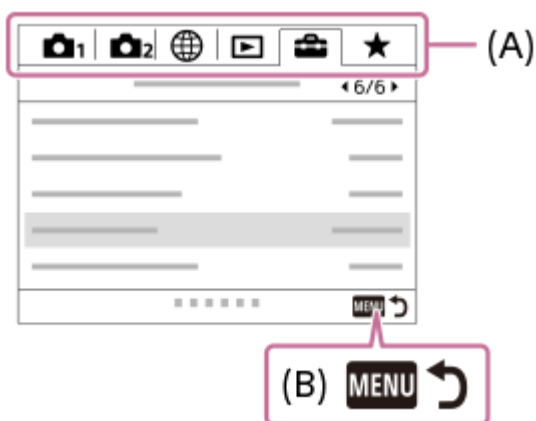

- 3 Velg innstillingen du ønsker, og trykk deretter på midten av knappen for å bekrefte valget.



Beslektet emne

- [Rutemeny](#)
- [Legg til element](#)

Digitalt stillkamera
DSC-WX800

JPEG-kvalitet (stillbilde)

Velger JPEG-bildekvaliteten.

1 MENU →  1 (Kamera- innstillinger1) → [ JPEG-kvalitet] → ønsket innstilling.

Menyelementdetaljer



Ekstra fin/Fin/Standard:

Fordi komprimeringsforholdet øker fra [Ekstra fin] til [Fin] til [Standard], reduseres filstørrelsen i samme rekkefølge. Dette gjør det mulig å lagre flere filer på ett minnekort, men bildekvaliteten vil bli dårligere.

Digitalt stillkamera
DSC-WX800

JPEG-bildestr. (stillbilde)

Jo større bildestørrelsen er, desto flere detaljer vil reproduseres når bildet skrives ut på papir i stort format. Jo mindre bildestørrelsen er, desto flere bilder kan lagres.

1 MENU →  1 (Kamera- innstillinger1) → [ JPEG-bildestr.] → ønsket innstilling.

Menyelementdetaljer

Når [ Bildeforhold] er stilt inn på 3:2	
L: 16M	4896×3264 piksler
M: 8.9M	3648×2432 piksler
S: 4.5M	2592×1728 piksler

Når [ Bildeforhold] er stilt inn på 4:3	
L: 18M	4896×3672 piksler
M: 10M	3648×2736 piksler
S: 5.0M	2592×1944 piksler
VGA	640×480 piksler

Når [ Bildeforhold] er stilt inn på 16:9	
L: 13M	4896×2752 piksler
M: 7.5M	3648×2056 piksler
S: 2.1M	1920×1080 piksler



Når [ Bildeforhold] er stilt inn på 1:1	
L: 13M	3664×3664 piksler
M: 7.5M	2736×2736 piksler
S: 3.7M	1920×1920 piksler

Beslektet emne

- [Bildeforhold \(stillbilde\)](#)

Digitalt stillkamera
DSC-WX800

Bildeforhold (stillbilde)

1 MENU →  1 (Kamera- innstillinger1) → [ Bildeforhold] → ønsket innstilling.

Menyelementdetaljer

3:2:

Samme bildeforhold som 35 mm film

4:3:

Et bildeforhold egnet for visning på en TV som ikke støtter HD

16:9:

Et bildeforhold egnet for visning på en TV som støtter HD

1:1:

Det horisontale og vertikale bildeforholdet er likt.

Digitalt stillkamera
DSC-WX800

Panorama: Størrelse

Brukes til å velge størrelsen av panoramabilder. Bildestørrelsen varierer, avhengig av [Panorama: Retning]-innstillingen.

1 MENU →  1 (Kamera- innstillinger1) → [Panorama: Størrelse] → ønsket innstilling.

Menyelementdetaljer

Når [Panorama: Retning] er stilt inn på [Opp] eller [Ned]

Standard: 3872×2160

Vid: 5536×2160

Når [Panorama: Retning] er stilt inn på [Venstre] eller [Høyre]

Standard: 8192×1856

Vid: 12416×1856

Beslektet emne

- [Panoramafotografer.](#)
- [Panorama: Retning](#)

Digitalt stillkamera
DSC-WX800

Panorama: Retning

Brukes til å velge retningen kameraet skal føres i ved panoramafotografering.

1 MENU →  1 (Kamera- innstillinger1) → [Panorama: Retning] → ønsket innstilling.

Menyelementdetaljer

Høyre:

Panorer kameraet fra venstre mot høyre.

Venstre:

Panorer kameraet fra høyre mot venstre.

Opp:

Panorer kameraet nedenfra og opp.

Ned:

Panorer kameraet ovenfra og ned.



Beslektet emne

- [Panoramafotografer.](#)

Digitalt stillkamera
DSC-WX800

Høy ISO Støyred. (stillbilde)

Når du fotograferer med høy ISO-følsomhet, vil produktet redusere støyen som er mer merkbar ved høy produktfølsomhet.

1 MENU →  1 (Kamera- innstillinger1) → [ Høy ISO Støyred.] → ønsket innstilling.

Menyelementdetaljer

Normal:

Aktiverer normal støyreduksjon ved høye ISO-verdier.

Lav:

Aktiverer moderat støyreduksjon ved høye ISO-verdier.



Merknad

- [ Høy ISO Støyred.] er låst til [Normal] i følgende opptaksmoduser:
 - [Intelligent Auto]
 - [Fremragende auto]
 - [Scenevalg]
 - [Panoramafotografer.]

Digitalt stillkamera
DSC-WX800

Fargerom (stillbilde)

Måten farger blir representert på, med kombinasjoner av tall eller verdiområdet for fargereproduksjon, kalles "fargerom". Du kan endre fargerommet, avhengig av formålet med bildet.

1 MENU →  1 (Kamera- innstillinger1) → [ Fargerom] → ønsket innstilling.

Menyelementdetaljer

sRGB:

Dette er standardfargerommet til digitalkameraet. Bruk [sRGB] ved vanlig fotografering, som for eksempel når du har tenkt å skrive ut bildene uten endringer.

AdobeRGB:

Dette fargerommet har et bredt spektrum for fargereproduksjon. Når en stor del av motivet er livaktig grønt eller rødt, er Adobe RGB i bruk. Bildets filnavn begynner med "_".

Merknad

- [AdobeRGB] brukes for programmer eller skrivere som støtter fargebehandling og DCF2.0 fargeromalternativet. Bilder vil kanskje ikke skrives ut eller vises med korrekte farger, hvis du bruker programmer eller skrivere som ikke støtter Adobe RGB.
- Når du viser bilder som er tatt opp med [AdobeRGB] på enheter som ikke er kompatible med Adobe RGB, vises bildene med lav metningsgrad.

Digitalt stillkamera
DSC-WX800

Skifte automatisk modus (Auto-modus)

Dette kameraet er utstyrt med følgende to automatiske opptaksmoduser: [Intelligent Auto] og [Fremragende auto]. Du kan bytte automatisk modus til å ta opp i henhold til motivet og innstillingene dine.

- 1 Still inn modusvelgeren på **AUTO**.
- 2 MENU →  1 (Kamera- innstillinger1) → [Auto-modus] → ønsket innstilling.

Menyelementdetaljer



Intelligent Auto:

Setter deg i stand til å ta bilder med automatisk scenegjenkjenning.

Fremragende auto:

Setter deg i stand til å ta bilder med automatisk scenegjenkjenning. Med denne modusen kan du ta klare bilder av mørke eller bakgrunnsbelyste scener.

Merknad

- I [Fremragende auto]-modus tar opptaksprosessen mer tid, siden produktet lager et sammensatt bilde. I dette tilfellet vises overleggsikonet , og lukkerlyden høres flere ganger, men bare ett bilde blir tatt.
- I modusen [Fremragende auto] og når overleggsikonet  vises, må du passe på å ikke bevege kameraet før alle bildene er tatt.
- For modusene [Intelligent Auto] og [Fremragende auto] stilles de fleste funksjonene inn automatisk, og du kan ikke justere innstillingene selv.

Beslektet emne

- [Intelligent Auto](#)
- [Fremragende auto](#)
- [Program Auto](#)

Digitalt stillkamera
DSC-WX800

Scenevalg

Gir deg mulighet til å ta bilder med forhåndsinnstillinger som samsvarer med scenen.

- 1 **Still inn modusvelgeren på SCN (Scenevalg).**
- 2 **Drei kontrollhjulet for å velge den ønskede innstillingen.**

Menyelementdetaljer

Portrett:

Gjør bakgrunnen uskarp og motivet skarpere. Gjengir hudtoner med en myk valør.



Makro:

Tar nærbilder av motiv som blomster, insekter, mat eller små gjenstander.



Landskap:

Fotograferer hele landskapet i skarpt fokus med livaktige farger.



Solnedgang:

Tar vakre bilder av røde solnedganger.



Nattscene:

Fotograferer nattscener uten at den mørke atmosfæren går tapt.



🖐️ Håndh. kam. i halvlys:

Fotograferer nattscener med mindre støy og uskarphet, uten bruk av stativ. Det tas en serie bilder, og bildene behandles for å redusere uskarphet, kamerarystelser og støy.



👤 Nattportrett:

Tar nattportretter ved hjelp av blitsen.

Blitsen spretter ikke opp automatisk. Trykk frem blitsen manuelt før fotografering.



📷 Bildestabilisering:

Setter deg i stand til fotografere innendørs uten bruk av blits, og reduserer uskarphet i motivet. Produktet tar seriebilder og kombinerer dem for å generere et bilde, noe som reduserer uskarphet og støy i motivet.



🐱 Kjæledyr:

Setter deg i stand til å ta bilder av kjæledyret ditt med de beste innstillingene.



🍴 Gourmet:

Gir muligheten til å fotografere matretter i appetittvekkende og klare farger.



🎆 Fyrverkeri:

Setter deg i stand til å ta bilder av fyrverkeri i strålende farger.



ISO Høy følsomhet:

Setter deg i stand til å ta stillbilder selv på mørke steder, uten bruk av blits, og reduserer uskarphet i motivet. Setter deg også i stand til å ta opp mørke filmscener med større lysstyrke.



Hint

- For å endre scenen må du dreie kontrollhjulet på opptaksskjermen, og velge en ny scene.

Merknad

- Ved bruk av følgende innstillinger er lukkerhastigheten lavere, så det anbefales å bruke stativ eller lignende for å unngå at bildet blir uskarpt:
 - [Nattscene]
 - [Nattportrett]
 - [Fyrverkeri]
- I modusen [Håndh. kam. i halvlys] eller [Bildestabilisering] klikker lukkeren 4 ganger, og et bilde blir lagret.
- Reduksjon av uskarphet fungerer mindre effektivt i [Håndh. kam. i halvlys] eller [Bildestabilisering] når du fotograferer følgende motiv:
 - Et motiv som beveger seg i rykk og napp.
 - Motiv som er for tett innpå produktet.
 - Motiv med gjennomgående ensartede mønstre, f.eks. himmel, sandstrand eller gressplen.
 - Motiv i kontinuerlig forandring, som bølger eller fossefall.
- Når det gjelder [Håndh. kam. i halvlys] eller [Bildestabilisering], kan det dannes et støysignal ved bruk av lyskilder som flimrer, for eksempel fluorescerende lys.
- Minimumsavstanden mellom kameraet og motivet endres ikke selv om du velger [Makro]. Når det gjelder minimumsavstanden til fokusområdet, kan du slå opp minimumsavstanden til objektivet.



Beslektet emne

- [Bruke blitsen](#)

Digitalt stillkamera
DSC-WX800

Bruksmodus

Velg den passende modusen for motivet, som for eksempel enkeltbildemodus, kontinuerlig fremtrekk eller nivåtrinnfotografering.

- 1 Velg  /  (Bruksmodus) på kontrollhjulet → ønsket innstilling.
 - Du kan også stille inn bruksmodusen ved å velge MENU →  1 (Kamera- innstillinger1) → [Bruksmodus].
- 2 Velg den ønskede modusen ved å trykke på høyre eller venstre side av kontrollhjulet.

Menyelementdetaljer

Enkeltbilde:

Normal opptaksmodus.

Seriebilder:

Tar bilder kontinuerlig mens du trykker på og holder lukkerknappen nede.

HastPri. Seriebilder:

Tar bilder kontinuerlig med høy hastighet mens du trykker og holder nede lukkerknappen.

Selvutløser:

Tar et bilde ved hjelp av selvutløseren et angitt antall sekunder etter at utløserknappen ble trykket.

Selvutl. (seriebilder):

Tar et angitt antall bilder ved hjelp av selvutløseren et angitt antall sekunder etter at utløserknappen ble trykket.

BRK C Kontin. nivåtrinn:

Tar bilder mens du holder lukkerknappen nede, hvert bilde med litt forskjellig eksponeringsgrad.

BRK S Enkelt nivåtrinn:

Tar et angitt antall bilder, ett etter ett, hvert med forskjellig eksponeringsgrad.

BRK WB HB-nivåtrinn:

Tar tre bilder totalt, hvert med en annen fargetone, i samsvar med de valgte innstillingene for hvitbalanse, fargetemperatur og fargefilter.

BRK DRO DRO nivåtrinn:

Tar tre bilder totalt, hvert av dem med et annet nivå for dynamisk områdeoptimaliserer.





Beslektet emne

- [Seriebilder](#)
- [HastPri. Seriebilder](#)
- [Selvutløser](#)
- [Selvutl. \(seriebilder\)](#)
- [Kontin. nivåtrinn](#)
- [Enkelt nivåtrinn](#)
- [HB-nivåtrinn](#)
- [DRO nivåtrinn](#)

Digitalt stillkamera
DSC-WX800

Nivåtrinnst.

Du kan stille inn selvutløseren i nivåtrinnmodus, og rekkefølgen ved fotografering med eksponeringsnivåtrinn og hvitbalansenivåtrinn.

- 1 Velg  /  (Bruksmodus) på kontrollhjulet → velg modusen nivåtrinnfotografering.
 - Du kan også stille inn bruksmodusen ved å velge MENU →  1 (Kamera- innstillinger1) → [Bruksmodus].
- 2 MENU →  1 (Kamera- innstillinger1) → [Nivåtrinnst.] → ønsket innstilling

Menyelementdetaljer

Selvutl. under nivåtr.:

Stiller inn om du skal bruke selvutløser ved nivåtrinnfotografering. Stiller også inn antall sekunder til lukkeren utløses ved bruk av selvutløseren.

(OFF/2 sek./5 sek./10 sek.)

Nivåtr.-rekkef.:

Stiller inn rekkefølgen ved fotografering med eksponeringsnivåtrinn og hvitbalansenivåtrinn.

(0→-→+/-→0→+)



Beslektet emne

- [Kontin. nivåtrinn](#)
- [Enkelt nivåtrinn](#)
- [HB-nivåtrinn](#)
- [DRO nivåtrinn](#)

Digitalt stillkamera
DSC-WX800

Minne (Kamera- innstillinger1/Kamera- innstillinger2)

Setter deg i stand til å registrere opptil 2 hyppig brukte moduser eller produktinnstillinger i produktet. Du kan hente frem innstillingene med modusvelgeren.

- 1 Still inn produktet på den innstillingen du vil registrere.
- 2 MENU →  1 (Kamera- innstillinger1) → [MR  1 /  2 Minne] → ønsket tall.
- 3 Trykk midt på kontrollhjulet for å bekrefte.

Elementer som kan registreres

- Du kan registrere ulike funksjoner for å ta bilder. De elementene som faktisk kan registreres, vises på menyen til kameraet.
- Blenderåpning (f-verdi)
- Lukkerhastighet
- Optisk zoomområde

Endre registrerte innstillinger

Endre innstillingen til den ønskede innstillingen, og registrer innstillingen under samme modusnummer igjen.

Merknad

- Programskift kan ikke registreres.

Beslektet emne

- [Hent \(Kamera- innstillinger1/Kamera- innstillinger2\)](#)

Digitalt stillkamera
DSC-WX800

Fokusområde

Velger fokusområdet. Bruk denne funksjonen når det er vanskelig å fokusere ordentlig i autofokusmodus.

1 MENU →  (Kamera- innstillinger1) → [Fokusområde] → ønsket innstilling.

Menyelementdetaljer

 **Vidt :**

Fokuserer på et motiv som automatisk dekker hele skjermområdet. Når du trykker lukkerknappen halvveis ned i opptaksmodus for stillbilder, vises en grønn ramme rundt området som er i fokus.

 **Midten :**

Fokuserer automatisk på et motiv midt i bildet. Brukes sammen med fokuslåsfunksjonen for å skape den komposisjonen du er ute etter.

 **Fleksibelt punkt :**

Gir deg muligheten til å flytte fokusrammen til en hvilken som helst del av skjermbildet og fokusere på et svært lite motiv innenfor et begrenset område.

På opptaksskjermen for fleksibelt punkt kan du endre størrelsen på fokusrammen ved å dreie kontrollhjulet.

 **Utvidet fleks. punkt :**

Hvis produktet ikke kan fokusere på et enkelt valgt punkt, bruker det fokuspunktene rundt det fleksible punktet som andreprioritetsområde for å oppnå fokus.

Flytte fokusområdet

- Hvis [Fokusområde] er stilt inn på [Fleksibelt punkt] eller [Utvidet fleks. punkt], og du trykker på den knappen som [Fokusstandard] er tilordnet til, kan du fotografere mens du flytter fokusrammen ved hjelp av øvre/nedre/venstre/høyre side av kontrollhjulet. Hvis du vil tilbakestille fokusrammen til midten av skjermen, trykker du på **C/**  -knappen mens du flytter rammen. For å endre opptaksinnstillingene med kontrollhjulet må du trykke på den knappen [Fokusstandard] er tilordnet til.
- Du kan flytte fokuseringsrammen raskt ved å berøre og dra den på skjermen. Still inn [Berøringsbetjening] på [På] på forhånd.

Merknad

- [Fokusområde] er låst på [Vidt] i følgende situasjoner:
 - [Intelligent Auto]
 - [Fremragende auto]
 - [Scenevalg]
 - I smilutløsermodus
- Fokusområdet vil kanskje ikke lyse opp når du fotografere med kontinuerlig fremtrekk, eller når lukkerknappen trykkes helt ned med en gang.
- Du kan ikke utføre funksjoner som er tilordnet kontrollhjulet eller den egendefinerte knappen mens du flytter fokusrammen.

Beslektet emne

- [Berøringsbetjening](#)

Digitalt stillkamera
DSC-WX800

AF-lys (stillbilde)

AF-lyset gir utfyllende belysning for å forenkle fokusering på et motiv i mørke omgivelser. På den tiden som går fra du trykker lukkerknappen halvveis ned og til fokus låses, tennes AF-lyset slik at kameraet enkelt skal kunne fokusere.

1 MENU →  (Kamera- innstillinger1) → [ AF-lys] → ønsket innstilling.

Menyelementdetaljer

Auto:

AF-lyset tennes automatisk i mørke omgivelser.

Av:

Bruker ikke AF-lyset.

Merknad

- Du kan ikke bruke [ AF-lys] i følgende situasjoner:
 - I filmmodus
 - Panoramafotografer.
 - Når [Scenevalg] er stilt inn på følgende moduser:
 - [Landskap]
 - [Nattscene]
 - [Kjæledyr]
 - [Fyrverkeri]
- AF-lyset er meget sterkt. Selv om dette ikke utgjør noen helsefare, bør du ikke se direkte inn i AF-lyset på kort hold.

Måls.-AF m. senterk.

Når du trykker på midten av kontrollhjulet, oppdager kameraet motivet midt på skjermen og fortsetter å følge motivet.

1 MENU →  1 (Kamera- innstillinger1) → [Måls.-AF m. senterk.] → [På].

2 Juster målrammen (A) over motivet og trykk på midten av kontrollhjulet.

- Trykk på midten igjen for å stoppe sporingen.

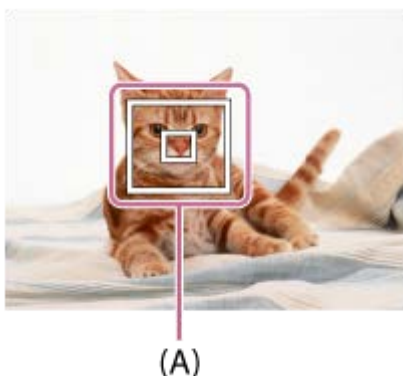



3 Trykk lukkerknappen helt ned for å ta bildet.

Hint

- Hvis du tilordner [Fokusstandard]funksjonen til ønsket tast, kan du aktivere [Måls.-AF m. senterk.] eller finne igjen motivet ved å trykke på tasten når [Fokusområde] er stilt inn på [Vidt] eller [Midten].
- Du kan velge motivet som skal spores, ved hjelp av berøringsoperasjoner. Still inn [Berøringsbetjening] på [På]. Velg deretter MENU →  2 (Kamera- innstillinger2) → [Berøringsbet.-funksj.] → [Berøringsfokus].

Merknad

- Funksjonen [Måls.-AF m. senterk.] fungerer kanskje ikke spesielt godt i følgende situasjoner:
 - Motivets beveger seg for raskt.
 - Motivets er for lite eller for stort.
 - Når kontrasten mellom motivet og bakgrunnen er dårlig.
 - Det er for mørkt.
 - Lyset i omgivelsene endres.
- Målsøking-AF fungerer ikke i følgende situasjoner:
 - [Panoramafotografer.]
 - Når [Scenevalg] er stilt inn på [Håndh. kam. i halvlys], [Bildestabilisering] eller [Fyrverkeri].
 - Ved bruk av den digitale zoomen
 - Når opptaksmodus er stilt inn på Film, og [ SteadyShot] er stilt inn på [Intelligent aktiv].
 - Når du tar opp film med [ Opptaksinnst.] stilt inn på [120p]/[100p]

Beslektet emne

- [Fokusstandard](#)

Digitalt stillkamera
DSC-WX800

Innst. ansiktspri. i AF

Stiller inn om kameraet fokuserer på registrerte ansikter med høyere prioritet i modusen for automatisk fokus.

1 MENU →  (Kamera- innstillinger1) → [Innst. ansiktspri. i AF] → [Ansiktspri. i AF] → ønsket innstilling.

Menyelementdetaljer

På:

Kameraet fokuserer på registrerte ansikter med høyere prioritet.

Av:

Kameraet fokuserer uten ansiktsregistrering.

Vis ansiktsrammer

Stiller inn om rammen for ansiktsregistrering skal vises eller ikke, når [Ansiktspri. i AF] er stilt inn på [På].

1. MENU →  (Kamera- innstillinger1) → [Innst. ansiktspri. i AF] → [Vis ansiktsrammer] → ønsket innstilling.

På:

Viser ansiktsregistreringsrammen når [Ansiktspri. i AF] er stilt inn på [På].

Av:

Viser ikke ansiktsregistreringsrammen.

Ansiktsgjenkjenningsramme

- Når produktet gjenkjenner et ansikt, vises den grå ansiktsgjenkjenningsrammen. Hvis produktet fastslår at autofokus er aktivert, blir ansiktsgjenkjenningsrammen hvit.
- I tilfelle du har registrert prioritert rekkefølge for de ulike ansiktene ved hjelp av [Ansiktregistrering], velger produktet automatisk det høyest prioriterte ansiktet, og ansiktsgjenkjenningsrammen over dette ansiktet blir hvit. Ansiktsgjenkjenningsrammene til de andre registrerte ansiktene blir rødilla.

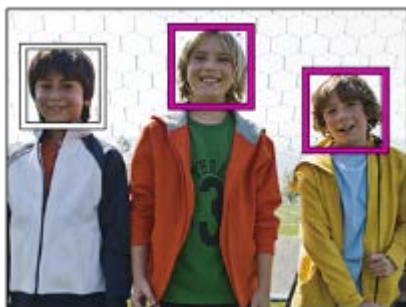

Hint

- Når [Innst. ansiktspri. i AF] er stilt inn på [På], vises det en registreringsramme over øynene når kameraet fokuserer på øynene. Rammen som vises over øynene, forsvinner etter en viss tid.

Merknad

- Du kan ikke bruke ansiktsregistreringsfunksjonen sammen med følgende funksjoner:
 - Andre zoomefunksjoner enn den optiske zoomen
 - [Panoramafotografer.]
 - [Posterisering] under [Bildeeffekt]

- [Landskap], [Nattscene], [Solnedgang], [Kjæledyr], [Gourmet] eller [Fyrverkeri] under [Scenevalg]
- Filmopptak der [ Opptaksinnst.] er stilt inn på [120p] / [100p].

- Ansiktene til opptil 8 personer kan registreres.
- Selv om [Vis ansiktsrammer] er stilt inn på [Av] vises det en grønn fokusramme over ansikter som er i fokus.
- Når opptaksmodus er stilt inn på [Intelligent Auto] eller [Fremragende auto], stilles [Ansiktspri. i AF] til [På].
- Under visse forhold vil produktet kanskje ikke gjenkjenne noen av ansiktene, eller feilaktig oppfatte andre gjenstander som ansikter.

Beslektet emne

- [Ansiktregistrering \(Ny registrering\)](#)
- [Ansiktregistrering \(Rekkefølgeendring\)](#)

4-745-589-21(1) Copyright 2018 Sony Corporation

Digitalt stillkamera
DSC-WX800

Pre-AF (stillbilde)

Produkt justerer automatisk fokus før du trykker lukkerknappen halvveis ned. Det kan hende at skjermen rister under fokusering.

1 MENU →  1 (Kamera- innstillinger1) → [ Pre-AF] → ønsket innstilling.

Menyelementdetaljer

På:

Justerer fokus før du trykker lukkerknappen halvveis ned.

Av:

Justerer ikke fokus før du holder lukkerknappen halvveis nede.

Digitalt stillkamera
DSC-WX800

Eksp.-komp.

Vanligvis stilles eksponeringen inn automatisk (automatisk eksponering). Basert på eksponeringsverdien som er innstilt av av den automatiske eksponeringen, kan du gjøre hele bildet lysere eller mørkere ved å justere [Eksp.-komp.] i retning av henholdsvis plussiden eller minussiden (eksponeringskompensering).



- 1  /  (Eksp.-komp.) på kontrollhjulet → trykk på venstre eller høyre side av kontrollhjulet eller roter kontrollhjulet, og velg ønsket innstilling.

+ (over) side:

Bildene blir lysere.

- (under) side:

Bildene blir mørkere.

- Når du bruker [Intelligent Auto] eller [Fremragende auto], kan du vise innstillingsskjermen for [Fotokreativitet] ved å trykke på  / .
- Du kan også velge MENU →  1 (Kamera- innstillinger1) → [Eksp.-komp.].

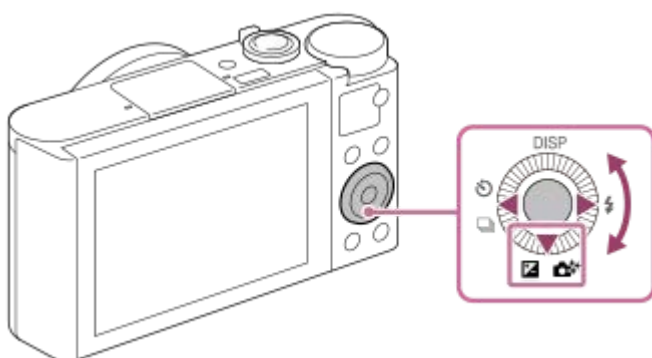

- Du kan justere eksponeringskompenseringen innenfor området -3,0 EV til + 3,0 EV.
- Du kan bekrefte eksponeringskompenseringen som du angav på opptaksskjermbildet.

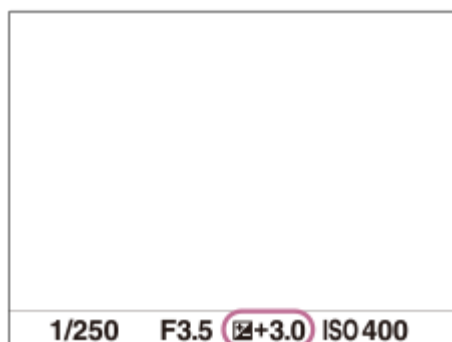

Merknad

- Du kan ikke utføre eksponeringskompensering i følgende opptaksmoduser:
 - [Intelligent Auto]
 - [Fremragende auto]
 - [Scenevalg]
- Når du bruker [Man. Eksponering], kan du utføre eksponeringskompensering kun når [ISO] er stilt inn på [ISO AUTO].

- Du kan justere eksponeringskompenseringen innenfor området -2,0 EV til +2,0 EV for filmer.
- Du vil kanskje ikke oppnå en tilfredsstillende effekt hvis du tar bilde av et motiv i ekstremt sterkt eller svakt lys, eller når du bruker blitsen.

Beslektet emne

- [Kontin. nivåtrinn](#)
- [Enkelt nivåtrinn](#)
- [Sebrainnstilling](#)

4-745-589-21(1) Copyright 2018 Sony Corporation

Digitalt stillkamera
DSC-WX800

ISO

Lysfølsomhet uttrykkes ved hjelp av ISO-tall (anbefalt eksponeringsindeks). Jo høyere tallet er, desto større vil følsomheten være.

1 MENU →  (Kamera- innstillinger1) → [ISO] → ønsket innstilling.

Menyelementdetaljer

Flerbilde-NR:

Kombinerer kontinuerlig fotografering for å skape et bilde med mindre støy. Trykk på høyre side for å vise innstillingsskjermen, og velg så en ønsket verdi ved å trykke øverst eller nederst på kontrollhjulet.

Velg det ønskede ISO-tallet fra ISO AUTO eller ISO 100 – ISO 12800.

ISO AUTO:

Stiller inn ISO-følsomheten automatisk.

ISO 80 – ISO 6400:

Stiller inn ISO-følsomheten manuelt. Valg av et høyere tall øker ISO-følsomheten.

Hint

- Du kan endre det området for ISO-følsomheten som stilles inn automatisk i modusen [ISO AUTO]. Velg [ISO AUTO], trykk på høyre side av kontrollhjulet, og still inn de ønskede verdiene for [ISO AUTO maks.] og [ISO AUTO minimum]. Verdiene brukes også under opptak i [ISO AUTO]-modus under [Flerbilde-NR].

Merknad

- Når [Flerbilde-NR] er valgt, kan ikke blitsen [Dyn.omr.opt.] eller [Auto HDR] brukes.
- Når [Bildeeffekt] er stilt inn på noe annet enn [Av], kan ikke [Flerbilde-NR] velges.
- [ISO AUTO] velges når du bruker følgende funksjoner:
 - [Intelligent Auto]
 - [Fremragende auto]
 - [Scenevalg]
 - [Panoramafotografer.]
- Jo høyere ISO-verdien er, jo mer støy vil vises på bildene.
- Når du tar opp film, er ISO-verdier mellom 80 og 6400 tilgjengelige.
- Når du bruker [Flerbilde-NR], tar det litt tid før produktet har fått lagt bildene over hverandre og behandlet dem.
- Når du velger [ISO AUTO] med opptaksmodus stilt inn på [P], [A], [S] eller [M], vil ISO-følsomheten automatisk justeres innenfor det innstilte området.

Digitalt stillkamera
DSC-WX800

Målemodus

Angir målemodusen som styrer hvilken del av skjermen som skal benyttes for fastsettelse av eksponering.

1 MENU →  (Kamera- innstillinger) → [Målemodus] → ønsket innstilling.

Menyelementdetaljer

Multi:

Måler lyset i hvert enkelt område etter å ha delt inn hele området i flere mindre områder, og bestemmer riktig eksponering for hele skjermen (flermønstermåling).

Senter:

Måler den gjennomsnittlige lysstyrken over hele skjermen, men legger størst vekt på sentrum av skjermen (sentervektet måling).

Punkt:

Måler bare det sentrale området (punktmåling). Denne modusen egner seg for måling av lys på en nærmere angitt del av hele skjermen. Størrelsen på målesirkelen kan velges fra [Punkt: Standard] og [Punkt: Stor].

Gj.sn. hele skjerm.:

Måler den gjennomsnittlige lysstyrken over hele skjermen. Eksponeringen vil være stabil, selv om komposisjonen eller posisjonen til motivet endrer seg.

Fremhevet:

Måler lysstyrken mens det merkede området på skjermen fremheves. Denne modusen egner seg for opptak av motivet uten overeksponering.

Hint

- Når [Multi] er valgt og [Ansiktspri. i multi-m.] er stilt inn på [På], måler kameraet lysstyrken basert på registrerte ansikter.
- Når [Målemodus] er stilt inn på [Fremhevet], og funksjonen [Dyn.omr.opt.] eller [Auto HDR] er aktivert, vil lysstyrke og kontrast korrigeres automatisk ved at bildet deles inn i mange små områder og ved at kontrasten mellom lys og skygge analyseres. Foreta innstillinger basert på opptaksforholdene.

Merknad

- [Målemodus] er låst på [Multi] i følgende opptaksmoduser:
 - [Intelligent Auto]
 - [Fremragende auto]
 - [Scenevalg]
 - Andre zoomefunksjoner enn den optiske zoomen
- I [Fremhevet]-modus kan motivet være mørkt hvis det finnes et lysere parti på skjermen.

Beslektet emne

- [AE-lås](#)
- [Ansiktspri. i multi-m.](#)
- [Dyn.omr.opt. \(DRO\)](#)
- [Auto HDR](#)

Digitalt stillkamera
DSC-WX800

Ansiktspri. i multi-m.

Stiller inn om kameraet måler lysstyrken basert på registrerte ansikter når [Målemodus] er stilt inn på [Multi].

1 MENU →  1 (Kamera- innstillinger1) → [Ansiktspri. i multi-m.] → ønsket innstilling.

Menyelementdetaljer

På:

Kameraet måler lysstyrken basert på registrerte ansikter.

Av:

Kameraet måler lysstyrken med [Multi]-innstillingen, uten å registrere ansikter.

Merknad

- Når opptaksmodus er stilt inn på [Intelligent Auto] eller [Fremragende auto], låses [Ansiktspri. i multi-m.] til [På].

Beslektet emne

- [Målemodus](#)

Digitalt stillkamera
DSC-WX800

Blitsmodus

Du kan stille inn blitsmodus.

1 Velg ⚡ (Blitsmodus) på kontrollhjulet → ønsket innstilling.

- Du kan også stille inn blitsmodusen ved å velge MENU →  1 (Kamera- innstillinger1) → [Blitsmodus].

Menyelementdetaljer

Blits av:

Blitsen virker ikke.

Autoblits:

Blitsen virker i mørke eller ved fotografering i motlys.

Fyllblits:

Blitsen utløses hver gang du trykker på lukkerknappen.

Sakte synkron.:

Blitsen utløses hver gang du trykker på lukkerknappen. Ved hjelp av langsom synkronisering kan du ta klare bilder av både motive og bakgrunnen fordi lukkerhastigheten reduseres.

Ettersynkron.:

Blitsen utløses like før eksponeringen er fullført hver gang du trykker på lukkerknappen. Ved hjelp av ettersynkronisering kan du ta naturlige bilder av motive i bevegelse, for eksempel en bil eller en gående person.

Merknad

- Standardinnstillingen avhenger av opptaksmodus.
- Enkelte [Blitsmodus]-innstillinger er ikke tilgjengelige, avhengig av opptaksmodusen.

Beslektet emne

- [Bruke blitsen](#)

Digitalt stillkamera
DSC-WX800

Blitskompenser.

Justerer mengden blitslys i området fra $-3,0$ EV til $+3,0$ EV. Blitskompensering endrer bare mengden av blitslys. Eksponeringskompensasjon endrer blitslysmengden sammen med endringer av lukkerhastighet og blenderåpning.

1 MENU →  1 (Kamera- innstillinger1) → [Blitskompenser.] → ønsket innstilling.

- Valg av høyere verdier (+) øker blitsnivået, og lavere verdier (-) reduserer blitsnivået.

Merknad

- [Blitskompenser.] virker ikke når opptaksmodus er stilt inn på følgende moduser:
 - [Intelligent Auto]
 - [Fremragende auto]
 - [Panoramafotografer.]
 - [Scenevalg]
- Hvis motivet befinner seg utenfor den maksimale rekkevidden til blitsen, vil den økte blitseffekten (+) kanskje ikke være synlig fordi mengden av blitslys er så liten som den er. Hvis motivet er tett innpå, er kanskje ikke den reduserte blitseffekten (-) synlig.

Beslektet emne

- [Bruke blitsen](#)

Digitalt stillkamera
DSC-WX800

Rødøyereduksj.

Når blitsen brukes, utløses den to eller flere ganger før bildet tas, for å redusere problemet med røde øyne.

1 MENU →  (Kamera- innstillinger1) → [Rødøyereduksj.] → ønsket innstilling.

Menyelementdetaljer

På:

Blitsen utløses alltid for å redusere problemet med røde øyne.

Av:

Gir ingen reduksjon av problemet med røde øyne.

Merknad

- Reduksjon av røde øyne vil kanskje ikke gi den ønskede virkningen. Det avhenger av individuelle forskjeller og de aktuelle forholdene, som avstanden til personen på bildet, eller om vedkommende ser mot forhåndsblinket eller ikke.

Digitalt stillkamera
DSC-WX800

Hvitbalanse

Korrigerer tonevirkningen av lyset i omgivelsene for å ta opp et nøytralt hvitt motiv i hvitt. Bruk denne funksjonen hvis fargetonene på bildet ikke ble slik du forventet, eller hvis du bevisst ønsker å endre fargetonene for å oppnå forskjellige effekter.

1 MENU →  1 (Kamera- innstillinger1) → [Hvitbalanse] → ønsket innstilling.

Menyelementdetaljer

AWB  **AWB**  **Auto** /  **Dagslys** /  **Skygge** /  **Overskyet** /  **Hvitglødende** /  **-1 Fluor.: Varmt hvitt** /  **0 Fluor.: Kjølig hvitt** /  **+1 Fluor.: Dagslyshvitt** /  **+2 Fluor.: Dagslys** /  **Blits** : Når du velger en lyskilde som lyser opp motivet, justerer produktet fargetonene slik at de passer til den valgte lyskilden (forhåndsinnstilt hvitbalanse). Når du velger [Auto], registrerer produktet lyskilden automatisk, og justerer fargetonene

 **F-temp./filter:**

Justerer fargetonene etter lyskilden. Oppnår effekten av CC-filtre (fargekompensering) for fotografering.

 **Kundetilpasset 1/Kundetilpasset 2/Kundetilpasset 3:**



Bruker hvitbalanseinnstillingen som er lagret i [Tilpasset innst.].

 **SET Tilpasset innst.:**

Lagrer den grunnleggende hvite fargen under lysforholdene for opptaksmiljøet.

Velg et lagret, tilpasset hvitbalansenummer.

Hint

- Du kan vise finjusteringsskjermbildet og utføre finjustering av fargetoner etter behov ved å trykke på høyre side av kontrollhjulet.
- Hvis fargetonene ikke blir som du hadde håpet i de valgte innstillingene, må du utføre [HB-nivåtrinn]-fotografering.
- **AWB**  eller **AWB**  vises bare når [Prioritetsinns. i AWB] er stilt inn på [Stemming] eller [Hvit].

Merknad

- [Hvitbalanse] er låst til [Auto] i følgende opptaksmoduser:
 - [Intelligent Auto]
 - [Fremragende auto]
 - [Scenevalg]
- Hvis du bruker en kvikksøvlampe eller en natriumlampe som lyskilde, vil ikke den nøyaktige hvitbalansen bli oppnådd, på grunn av egenskaper ved lyset. Det anbefales å ta bilder med en blits, eller å velge [Tilpasset innst.].

Beslektet emne

- [Å få frem den grunnleggende hvitfargen i modusen \[Tilpasset innst.\]](#)
- [Prioritetsinns. i AWB](#)
- [HB-nivåtrinn](#)

Digitalt stillkamera
DSC-WX800

Prioritetsinns. i AWB

Velger hvilken tone som skal prioriteres ved lysforhold som for eksempel strålende lamper, når [Hvitbalanse] er stilt inn på [Auto].

1 MENU →  1 (Kamera- innstillinger1) → [Prioritetsinns. i AWB] → ønsket innstilling.

Menyelementdetaljer

AWB
STD **Standard:**

Fotograferer med standard automatisk hvitbalanse. Kameraet justerer fargetonene automatisk.

AWB
Ambi **Stemming:**

Prioriterer fargetonen til lyskilden. Dette er praktisk når du vil produsere en varm atmosfære.

AWB
White **Hvit:**

Prioriterer en reproduksjon av hvitfarge når fargetemperaturen til lyskilden er lav.

Beslektet emne

- [Hvitbalanse](#)

Digitalt stillkamera
DSC-WX800

Dyn.omr.opt. (DRO)

Ved å dele bildet inn i små områder, analyserer produktet lys- og skyggekontrasten mellom motivet og bakgrunnen, slik at du får et bilde med optimal lysstyrke og gradering.

- 1 MENU →  1 (Kamera- innstillinger1) → [DRO/Auto HDR] → [Dyn.omr.opt.].
- 2 Velg den ønskede innstillingen ved å trykke på venstre eller høyre side av kontrollhjulet.

Menyelementdetaljer

Dyn.omr.-optimal.: Auto:

Korrigerer lysstyrken automatisk.

Dyn.omr.-optimal.: Lv1 — Dyn.omr.-optimal.: Lv5:

Optimaliserer graderingen av et lagret bilde for hvert av områdene bildet er delt inn i. Velg optimalt nivå mellom Lv1 (svak) og Lv5 (sterk).

Merknad

- I følgende situasjoner er [Dyn.omr.opt.] låst til [Av]:
 - Opptaksmodus er stilt inn på [Panoramafotografer.].
 - Flerbilde-NR
 - Når [Bildeeffekt] er stilt inn på noe annet enn [Av]
 - [DRO/Auto HDR] fastsettes til [Av] når følgende moduser er valgt i [Scenevalg].
 - [Solnedgang]
 - [Nattscene]
 - [Nattportrett]
 - [Håndh. kam. i halvlys]
 - [Bildestabilisering]
 - [Fyrverkeri]
- Innstillingen fastsettes til [Dyn.omr.-optimal.: Auto] når du har valgt andre [Scenevalg]-moduser enn de ovenstående.
- Når du fotograferer med [Dyn.omr.opt.], kan det være en del støy i bildet. Velg riktig nivå ved å kontrollere bildeopptaket, særlig hvis du forsterker effekten.

Digitalt stillkamera
DSC-WX800

Auto HDR

Tar tre bilder med ulik eksponering og kombinerer bildene med korrekt eksponering, de lyse partiene av et undereksponert bilde og de mørke partiene av et overeksponert bilde, for å skape bilder med et større spektrum av overganger (High Dynamic Range). Det tas ett bilde med riktig eksponering, og ett overlagt bilde.

1 MENU →  1 (Kamera- innstillinger1) → [DRO/Auto HDR] → [Auto HDR].

2 Velg den ønskede innstillingen ved å trykke på venstre eller høyre side av kontrollhjulet.

Menyelementdetaljer

 **Auto HDR: Autoeksp.-diff.:**

Korrigerer lysstyrken automatisk.

 **Auto HDR: Eksponer.diff. 1,0 EV — Auto HDR: Eksponer.diff. 6,0 EV:**



Angir eksponeringsforskjellen på grunnlag av kontrasten i motivet. Velg optimalt nivå mellom 1,0 EV (svak) og 6,0 EV (sterk).

Hvis du for eksempel stiller inn eksponeringsverdien på 2,0 EV, komponeres tre bilder med følgende eksponeringsnivåer: -1,0 EV, korrekt eksponering og +1,0 EV.

Hint

- Lukkeren utløses tre ganger for ett bilde. Vær nøye med følgende:
 - Denne funksjonen kan bare benyttes når motivet står stille og ikke utstråler blinkende lys.
 - Ikke endre komposisjonen før du tar bildet.

Merknad

- [Auto HDR] er ikke tilgjengelig i følgende opptaksmoduser:
 - [Intelligent Auto]
 - [Fremragende auto]
 - [Panoramafotografer.]
 - [Scenevalg]
- [Auto HDR] er ikke tilgjengelig i følgende situasjoner:
 - Når [Flerbilde-NR] er valgt.
 - Når [Bildeeffekt] er stilt inn på noe annet enn [Av].
- Når et bilde er tatt, kan du ikke fotografere på nytt før bildebehandlingen er fullført.
- Du vil kanskje ikke oppnå ønsket effekt på grunn av luminansforskjeller i motivet og opptaksforholdene.
- Denne funksjonen har liten effekt ved bruk av blits.
- Hvis kontrasten i scenen er liten, eller hvis produktet rister eller motivet blir uskarpt, vil du kanskje ikke få gode HDR-bilder.   vil bli vist over det innspilte bildet for å informere deg når kameraet oppdager uskarpe bilder. Endre komposisjonen eller ta bildet om igjen mens du passer på å unngå uskarpheter, alt etter behov.

Digitalt stillkamera
DSC-WX800

Kreative innst.

Setter deg i stand til å stille inn den ønskede bildebehandlingen og finjustere kontrast, metning og skarphet for hver bildestil. Du kan justere eksponeringen (lukkerhastighet og blenderåpning) som du vil med denne funksjonen, i motsetning til hva som er tilfelle med [Scenevalg], hvor produktet justerer eksponeringen.

- 1 **MENU** → 1 (Kamera- innstillinger1) → [Kreative innst.].
- 2 Velg ønsket stil ved å trykke øverst eller nederst på kontrollhjulet.
- 3 For å justere (kontrast), (metning) og (skarphet) må du velge det ønskede elementet med høyre/venstre side, og deretter velge verdien med øvre/nedre side.

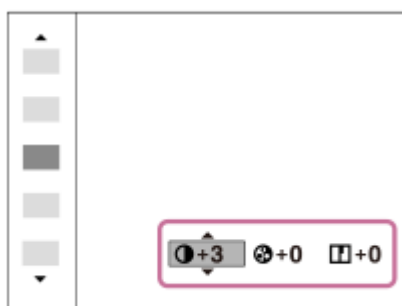

Menyelementdetaljer

Standard:

For optak av ulike scener med mange fargeoverganger og vakre farger.

Livlig:

Fargemetningen og kontrasten økes for fotografering av slående bilder med fargerike scener og motiver, slik som blomster, grønne planter, blå himmel og bilder av hav.

Portrett:

For fotografering av hud i myke fargetoner, noe som er ideelt for portrettbilder.

Landskap:

Fargemetningen, kontrast og skarphet økes ved fotografering av livlige og skarpe scener. Fjerne landskap avtegnes også bedre.

Solnedgang:

For fotografering av den vakre rødfargen ved solnedganger.

Svart/hvitt:

For fotografering av bilder i svart/hvitt.

Sepia:

For å ta bilder i sepiatoner.

Stille inn [Kontrast], [Fargemetning] og [Skarphet]

[Kontrast], [Fargemetning], og [Skarphet] kan justeres for hver bildestil som er forhåndsinnstilt, som for eksempel [Standard] og [Landskap].

Velg et element å stille inn ved å trykke på høyre eller venstre side av kontrollhjulet, og still deretter inn verdien ved å trykke øverst eller nederst på kontrollhjulet.

Kontrast:

Jo høyere verdi som er valgt, desto større vil forskjellen mellom lys og skygge være, og desto sterkere vil dette påvirke bildet.

Fargemetning:

Jo høyere den valgte verdien er, desto livligere vil fargene være. Når en lav verdi er valgt, vil fargene på bildet være duse og dempet.

Skarphet:

Justerer skarpheten. Jo høyere verdien er, desto mer vil konturene fremheves, og jo lavere verdien er, desto mykere blir konturene.

Merknad

- [Kreative innst.] er låst til [Standard] i følgende situasjoner:
 - [Intelligent Auto]
 - [Fremragende auto]
 - [Scenevalg]
 - [Bildeeffekt] er stilt inn på noe annet enn [Av].
- Når denne funksjonen er stilt inn på [Svart/hvitt] eller [Sepia], kan ikke [Fargemetning] justeres.

Digitalt stillkamera
DSC-WX800

Bildeeffekt

Velg ønsket effektfilter for å få mer imponerende og kunstneriske bilder.

1 MENU →  (Kamera- innstillinger1) → [Bildeeffekt] → ønsket innstilling

Menyelementdetaljer

 **Av:**

Deaktiverer funksjonen [Bildeeffekt].

 **Lekekamera:**

Skaper et mykt bilde med skygger i hjørnene og redusert skarphet.

 **Popfarge:**

Skaper et livlig inntrykk ved å understreke farge-tonene.

 **Posterisering:**

Skaper et abstrakt inntrykk med klare kontraster, ved å vektlegge primærfargene kraftig, eller i svart/hvitt.

 **Retrofoto:**

Skaper inntrykk av et gammelt fotografi med sepiafargetoner og falmede kontraster.

 **Mykt veldig lyst:**

Skaper et bilde med den angitte atmosfæren; lyst, transparent, eterisk, kjærlig, mykt.

 **Delfarge:**

Skaper et bilde som har en bestemt farge, mens andre farger er omgjort til svart/hvitt.

 **Høy kontrast s/h:**

Skaper et høykontrastbilde i svart/hvitt.

 **Mykt fokus:**

Skaper et bilde fylt med en myk, lysende effekt.

 **HDR-maleri:**

Skaper et inntrykk av maleri, med forsterkede farger og detaljer.

 **Fulltone Mono:**

Skaper et bilde i svart/hvitt med mange overganger og reproduksjon av detaljer.

 **Miniatyr:**

Skaper et bilde som forsterker motivet intenst, med veldig uskarp bakgrunn. Denne effekten kan ofte sees i bilder av miniatyrmodeller.

 **Vannfarge:**

Skaper et bilde med effekter som blekkflekker og uskarphet, slik at bildet ser ut som et akvarellmaleri.

 **Illustrasjon:**

Skaper et bilde som minner om illustrasjoner, ved å betone konturene.

Hint

- Du kan foreta detaljerte innstillinger for enkelte elementer ved å bruke venstre eller høyre side av kontrollhjulet.

Merknad

- Når du bruker en annen zoomefunksjon enn den optiske zoomen, vil en økning av zoomeforstørrelsen gjøre [Lekekamera] mindre effektiv.
- Hvis [Delfarge] velges, er det ikke sikkert at bilder beholder den valgte fargen, noe som avhenger av motivet og opptaksforholdene.
- Du kan ikke kontrollere følgende effekter på opptaksskjermen, fordi produktet behandler bildet etter at det er tatt. Du kan heller ikke ta et nytt bilde før bildebehandlingen er fullført. Du kan ikke bruke disse effektene i filmer.

- [Mykt fokus]
- [HDR-maleri]
- [Fulltone Mono]
- [Minityr]
- [Vannfarge]
- [Illustrasjon]

- Når det gjelder [HDR-maleri] og [Fulltone Mono], utløses lukkeren tre ganger for ett opptak. Vær nøye med følgende:

- Denne funksjonen kan bare benyttes når motivet står stille og ikke utstråler blinkende lys.
- Ikke endre komposisjonen mens du fotograferer.

Når kontrasten i motivet er liten, eller når kamerarystelsene er tydelige eller fotoobjektet er blitt uskarpt, vil du kanskje ikke kunne få gode HDR-bilder. Hvis produktet oppdager en slik situasjon, vises  på det lagrede bildet for å informere deg om situasjonen. Endre komposisjonen eller ta bildet om igjen mens du passer på å unngå uskarpheter, alt etter behov.



- Denne funksjonen er ikke tilgjengelig i følgende opptaksmoduser:

- [Intelligent Auto]
- [Fremragende auto]
- [Scenevalg]
- [Panoramafotografer.]

Digitalt stillkamera
DSC-WX800

Myke hudton.-eff. (stillbilde)

Angir effekten som brukes til opptak av myke hudtoner i Ansiktsregistreringsfunksjonen.

1 MENU →  1 (Kamera- innstillinger1) → [ Myke hudton.-eff.] → ønsket innstilling.

Menyelementdetaljer

 OFF Av:

Bruker ikke [ Myke hudton.-eff.]-funksjonen.

 LO På:

Bruker [ Myke hudton.-eff.].

Hint

- Når [ Myke hudton.-eff.] er stilt inn på [På], kan du stille inn nivået på effekten. Velg effektnivået ved å trykke på høyre eller venstre side av kontrollhjulet.

Digitalt stillkamera
DSC-WX800

Ansiktregistrering (Ny registrering)

Hvis du registrerer ansikter på forhånd, kan produktet prioritere å fokusere på de registrerte ansiktene. Still inn både [Ansiktspri. i AF] og [Prioriter reg. ansikt] til [På] før opptak.

- 1 MENU →  (Kamera- innstillinger1) → [Ansiktregistrering] → [Ny registrering].
- 2 Plasser styrerammen i forhold til ansiktet som skal registreres, og trykk på lukkerknappen.
- 3 Når en bekreftelsesmelding vises, må du velge [Enter].

Merknad

- Opptil åtte ansikter kan registreres.
- Fotografer ansiktet forfra på et godt opplyst sted. Det er ikke sikkert at ansiktet registreres riktig hvis det er skjult av en hatt, en maske, solbriller e.l.

Beslektet emne

- [Prioriter reg. ansikt](#)
- [Innst. ansiktspri. i AF](#)
- [Smilutløser](#)

Digitalt stillkamera
DSC-WX800

Ansiktregistrering (Rekkefølgeendring)

Når flere ansikter er registrert slik at de skal prioriteres, vil det ansiktet som er registrert først, bli prioritert. Du kan endre prioriteringsrekkefølgen.

1 MENU →  1 (Kamera- innstillinger1) → [Ansiktregistrering] → [Rekkefølgeendring].

2 Velg et ansikt for å endre prioriteringsrekkefølgen.

3 Velg ønsket plassering.

Beslektet emne

- [Prioriter reg. ansikt](#)
- [Innst. ansiktpri. i AF](#)
- [Smilutløser](#)

Digitalt stillkamera
DSC-WX800

Ansiktregistrering (Slett)

Sletter et registrert ansikt.

1 MENU →  1 (Kamera- innstillinger1) → [Ansiktregistrering] → [Slett].

Hvis du velger [Slett alle], kan du slette alle registrerte ansikter.

Merknad

- Selv om du utfører operasjonen [Slett], beholdes dataene for det registrerte ansiktet i produktet. For å fjerne dataene for registrerte ansikter fra produktet, må du velge [Slett alle].

Digitalt stillkamera
DSC-WX800

Prioriter reg. ansikt

Stiller inn om du vil fokusere med høyere prioritet på ansikter registrert med [Ansiktregistrering] når [Ansiktspri. i AF] er stilt inn på [På].

1 MENU →  1 (Kamera- innstillinger1) → [Prioriter reg. ansikt] → ønsket innstilling.

Menyelementdetaljer

På:

Fokuserer med høyere prioritet på ansikter registrert med [Ansiktregistrering].

Av:

Fokuserer uten høyere prioritet på registrerte ansikter.

Beslektet emne

- [Innst. ansiktspri. i AF](#)
- [Ansiktregistrering \(Ny registrering\)](#)
- [Ansiktregistrering \(Rekkefølgeendring\)](#)

Digitalt stillkamera
DSC-WX800

Smilutløser

Kameraet tar et bilde automatisk når det registrerer et smilende ansikt.

1 MENU →  (Kamera- innstillinger1) → [Smilutløser] → ønsket innstilling.

Menyelementdetaljer

Av:

Bruker ikke [Smilutløser]-funksjonen.

På:

Kameraet tar et bilde automatisk når det registrerer et smilende ansikt. Du kan velge [På: Svakt smil], [På: Normalt smil] eller [På: Stort smil] for følsomhet for gjenkjenning.

Tips for å få med smilet ditt på bildet

- Pass på at øynene ikke tildekkes av hår, og at du hele tiden smiler.
- Ikke dekk til ansiktet med en hatt, masker, solbriller e.l.
- Prøv å posisjonere ansiktet foran produktet, og beveg deg minst mulig opp og ned.
- Smil tydelig med åpen munn. Smilet gjenkjennes lettere når tennene synes.
- Hvis du trykker på lukkerknappen mens smilutløseren er aktivert, tar produktet bildet. Etter at bildet er tatt, går produktet tilbake til smilutløsermodus.

Merknad

- Du kan ikke bruke [Smilutløser] sammen med følgende funksjoner:
 - [Panoramafotografer.]
 - [Bildeeffekt]
 - [Scenevalg] er stilt inn på [Landskap], [Nattscene], [Solnedgang], [Håndh. kam. i halvlys], [Bildestabilisering], [Kjæledyr], [Gourmet] eller [Fyrverkeri].
 - Når du tar opp film.
- Ansiktene til opptil 8 personer kan registreres.
- Under visse forhold vil produktet kanskje ikke gjenkjenne noen av ansiktene, eller feilaktig oppfatte andre gjenstander som ansikter.
- Hvis produktet ikke kan oppdage et smil, må du stille inn smilgjenkjenningsfølsomheten.
- Hvis du sporer et ansikt ved hjelp av [Målsøking-AF] mens du bruker Smilutløser-funksjonen, utføres smilregistrering kun for det ansiktet.

Digitalt stillkamera
DSC-WX800

Autom. innramm. (stillbilde)

Når dette produktet gjenkjenner og fotograferer ansikter, eller personer som følges av [Målsøking-AF], optimaliserer produktet bildet automatisk til en mer passende komposisjon, og lagrer det. Både det opprinnelige og det optimaliserte bildet lagres. Det optimaliserte bildet lagres i samme størrelse som det opprinnelige bildet.



1 MENU → 1 (Kamera- innstillinger1) → [Autom. innramm.] → ønsket innstilling.

Menyelementdetaljer

Av:

Optimaliserer ikke bilder.

Auto:

Optimaliserer bilder automatisk til en passende komposisjon.

Merknad

- [Autom. innramm.] er ikke tilgjengelig når opptaksmodus er stilt inn på [Panoramafotografer.], [Film], eller når [Scenevalg] er stilt inn på [Håndh. kam. i halvlvs] eller [Bildestabilisering].
- Det optimaliserte bildet vil kanskje ikke få sin best mulige komposisjon, da dette avhenger av opptaksforholdene.
- [Autom. innramm.] er ikke tilgjengelig i følgende situasjoner.
 - [Bruksmodus] er stilt inn på [Seriebilder], [HastPri. Seriebilder], [Selvutl. (seriebilder)], [Kontin. nivåtrinn], [Enkelt nivåtrinn], [HB-nivåtrinn] eller [DRO nivåtrinn].
 - ISO-følsomheten er stilt inn på [Flerbilde-NR].
 - [DRO/Auto HDR] er stilt inn på [Auto HDR].
 - Andre zoomefunksjoner enn den optiske zoomen
 - [Bildeeffekt] er stilt inn på [Mykt fokus], [HDR-maleri], [Fulltone Mono], [Miniatyr], [Vannfarge] eller [Illustrasjon].

Digitalt stillkamera
DSC-WX800

Selvportrett/-utløser

Du kan endre vinkelen på skjermen og ta bilder mens du følger med på skjermen.

1 MENU →  1 (Kamera- innstillinger1) → [Selvportrett/-utløser] → [På].

2 Vipp skjermen ca. 180° oppover, og rett deretter objektivet mot deg selv.

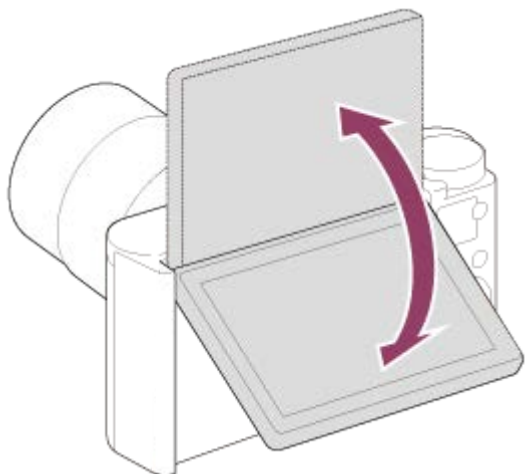

3 Trykk på lukkerknappen.

Produktet starter selvutløseren etter tre sekunder.



Hint

- Hvis du vil bruke en annen bruksmodus enn 3 sekunders selvutløsermodus, må du først stille inn [Selvportrett/-utløser] på [Av], og deretter vippe skjermen ca. 180 grader oppover.

Digitalt stillkamera
DSC-WX800

Film: Eksp.-modus

Du kan stille inn eksponeringsmodus for filmopptak.

- 1 Still inn modusvelgeren på  (Film).
- 2 MENU →  2 (Kamera- innstillinger2) → [ Eksp.-modus] → ønsket innstilling.
- 3 Trykk på MOVIE-knappen (filmknappen) for å starte opptak.
 - Trykk på MOVIE-knappen (filmknappen) igjen for å stoppe opptaket.

Menyelementdetaljer

Program Auto:

Gir deg mulighet til å ta opp med automatisk justering av eksponeringen (både lukkerhastighet og blenderåpning).

Blenderprioritet:

Gir deg muligheten til å fotografere etter å ha justert blenderåpningen manuelt .

Lukkerprioritet:

Gir deg muligheten til å fotografere etter å ha justert lukkerhastigheten manuelt.

Man. Eksponering:

Gir deg muligheten til å fotografere etter å ha justert eksponeringen (både lukkerhastighet og blenderåpning) manuelt.

Digitalt stillkamera
DSC-WX800

Filformat (film)



Velger filmfilformat.

1 MENU →  2 (Kamera- innstillinger2) →  Filformat] → ønsket innstilling.

Menyelementdetaljer

 Filformat	Egenskaper	
XAVC S 4K	Tar opp film i 4K-oppløsning (3840×2160).	Du kan bruke programvaren PlayMemories Home til å lagre filmer til en datamaskin.
XAVC S HD	Tar opp filmer i skarpere kvalitet enn AVCHD med større mengder data.	
AVCHD	AVCHD-formatet har en høy grad av kompatibilitet med andre lagringsenheter enn datamaskiner.	Du kan bruke programvaren PlayMemories Home til å lagre filmer til en datamaskin eller opprette en plate som støtter dette formatet.



Merknad

- Ved opptak av XAVC S 4K- eller XAVC S HD-film i 120p/100p er den tilgjengelige tiden for kontinuerlig opptak ca. 5 minutter. Den gjenværende tiden for filmopptak vises på skjermen. Hvis du vil ta opp en ny økt med 4K eller HD 120p/100p-filmopptak, må du slå av kameraet og vente en stund før du kan starte neste opptaksøkt. Selv om opptaket har vart kortere enn 5 minutter, vil kanskje opptaket stoppes for å beskytte produktet, avhengig av temperaturen i omgivelsene.
- Når  Filformat] er stilt inn på [AVCHD], er størrelsen på filmfiler begrenset til ca. 2 GB. Hvis filmfilstørrelsen vokser til ca. 2 GB under opptak, opprettes en ny filmfil automatisk.
- Hvis du stiller inn  Filformat] på [XAVC S 4K] og tar opp film mens kameraet er koblet til en HDMI-enhet, vises det ikke bilder på skjermen på kameraet.

Digitalt stillkamera
DSC-WX800

Opptaksinnst. (film)

Velger bildefrekvens og overføringshastighet for filmopptak.

1 MENU →  2 (Kamera- innstillinger2) →  Opptaksinnst.] → ønsket innstilling.

- Jo høyere overføringshastighet, desto høyere bildekvalitet.

Menyelementdetaljer

Når  Filformat] er stilt inn på [XAVC S 4K]

 Opptaksinnst.	Overføringshastighet	Beskrivelse
30p 100M/25p 100M	Ca. 100 Mbps	Tar opp film i 3840×2160 (30p/25p).
30p 60M/25p 60M	Ca. 60 Mbps	Tar opp film i 3840×2160 (30p/25p).
24p 100M*	Ca. 100 Mbps	Tar opp film i 3840×2160 (24p).
24p 60M*	Ca. 60 Mbps	Tar opp film i 3840×2160 (24p).

* Kun hvis [NTSC/PAL-velger] er stilt inn på NTSC

Når  Filformat] er stilt inn på [XAVC S HD]



 Opptaksinnst.	Overføringshastighet	Beskrivelse
60p 50M/50p 50M	Ca. 50 Mbps	Tar opp film i 1920×1080 (60p/50p).
60p 25M/50p 25M	Ca. 25 Mbps	Tar opp film i 1920×1080 (60p/50p).
30p 50M/25p 50M	Ca. 50 Mbps	Tar opp film i 1920×1080 (30p/25p).
30p 16M/25p 16M	Ca. 16 Mbps	Tar opp film i 1920×1080 (30p/25p).
24p 50M*	Ca. 50 Mbps	Tar opp film i 1920×1080 (24p).
120p 100M/100p 100M	Ca. 100 Mbps	Tar opp høyhastighetsfilm i 1920×1080 (120p/100p). Du kan ta opp film ved 120 fps eller 100 fps. <ul style="list-style-type: none"> • Du kan lage jevnere filmer i sakte film ved å bruke kompatible redigeringsenheter.
120p 60M/100p 60M	Ca. 60 Mbps	Tar opp høyhastighetsfilm i 1920×1080 (120p/100p). Du kan ta opp film ved 120 fps eller 100 fps. <ul style="list-style-type: none"> • Du kan lage jevnere filmer i sakte film ved å bruke kompatible redigeringsenheter.

* Kun hvis [NTSC/PAL-velger] er stilt inn på NTSC

Når [Filformat] er stilt inn på [AVCHD]

 Opptaksinnst.	Overføringshastighet	Beskrivelse
60i 24M(FX)/50i 24M(FX)	Maks. 24 Mbps	Tar opp film i 1920×1080 (60i/50i).
60i 17M(FH)/50i 17M(FH)	Ca. 17 Mbps i gjennomsnitt	Tar opp film i 1920×1080 (60i/50i).



Merknad

- Det tar lang tid å opprette en AVCHD-opptaksplate av filmer som er tatt opp med [60i 24M(FX)]/[50i 24M(FX)] som [ Opptaksinnst.] fordi bildekvaliteten på filmene må konverteres. Hvis du vil lagre filmene uten å konvertere dem, kan du bruke en Blu-ray-plate.
- [120p]/[100p] kan ikke velges for følgende innstillinger.
 - [Intelligent Auto]
 - [Fremragende auto]
 - [Scenevalg]
- Når [ Opptaksinnst.] er stilt inn på [120p]/[100p], blir bildekvaliteten nesten tilsvarende HD-kvalitet.

Digitalt stillkamera
DSC-WX800

Proxy-opptak

Stiller inn samtidig opptak av proxy-film med lav overføringshastighet under opptak av XAVC S-filmer. Ettersom proxy-filmer har en mindre filstørrelse, er de godt egnet for overføring til smarttelefoner eller opplasting til nettsteder.

1 MENU →  2 (Kamera- innstillinger2) → [ Proxy-opptak] → ønsket innstilling.

Menyelementdetaljer

På :

Proxy-filmer tas opp samtidig.





Av :

Det tas ikke opp proxy-filmer.

Hint

- Proxy-filmer tas opp i XAVC S HD-format (1280 × 720) ved 9 Mbps. Bildefrekvensen for proxy-filmen er den samme som den opprinnelige filmen.
- Proxy-filmer vises ikke på avspillings skjermen (avspillings skjermen for enkeltbilder eller bildeindeksskjermen).  vises over filmer der det er filmet en proxy-film samtidig.

Merknad

- Proxy-filmer kan ikke spilles av på dette kameraet.
- Proxy-opptak er ikke tilgjengelig i følgende situasjoner.
 - Når [ Filformat] er stilt inn på [AVCHD]
 - Når [ Filformat] er stilt inn på [XAVC S HD], og [ Opptaksinnst.] er stilt inn på [120p]/[100p]
 - Når [ SteadyShot] er stilt inn på [Intelligent aktiv]
- Hvis du sletter/beskytter filmer som har proxy-filmer, fjernes/beskyttes både den opprinnelige filmen og proxy-filmen. Du kan ikke velge å slette/beskytte kun opprinnelige filmer eller proxy-filmer.
- Filmer kan ikke redigeres på dette kameraet.



Beslektet emne

- [Send til smarttelefon: Innhold i sending \(proxy-film\)](#)
- [Filmopptaksformater](#)
- [Spille av bilder på bildeindeksskjermen \(Bildeindeks\)](#)
- [Minnekorttyper som kan brukes](#)

Digitalt stillkamera
DSC-WX800

Auto. langs. lukk. (film)

Still inn om lukkerhastigheten skal justeres automatisk eller ikke under filmopptak, i tilfelle motivet er mørkt.

1 MENU →  2 (Kamera- innstillinger2) →  Auto. langs. lukk.] → ønsket innstilling

Menyelementdetaljer



På:

Bruker Automatisk lav lukkerhastighet. Lukkerhastigheten reduseres automatisk ved fotografering på mørke steder. Du kan redusere støy i filmen ved å bruke en lav lukkerhastighet ved opptak i mørke omgivelser.

Av:

Bruker ikke Automatisk lav lukkerhastighet. Den innspilte filmen vil være mørkere enn når [På] er valgt, men du kan ta opp film med jevnere bevegelser og mindre uskarphet.

Merknad

-  Auto. langs. lukk.] fungerer ikke i følgende situasjoner:
 -  s (Lukkerprioritet)
 -  M (Man. Eksponering)
 - Når [ISO] er stilt inn på noe annet enn [ISO AUTO]

Digitalt stillkamera
DSC-WX800

Lydopptak

Stiller inn om lyd skal spilles inn under filmopptak. Velg [Av] for å unngå lyder som objektivet og kameraet lager under bruk.

1 MENU →  2 (Kamera- innstillinger2) → [Lydopptak] → ønsket innstilling

Menyelementdetaljer

På:

Tar opp lyd (stereo).

Av:

Tar ikke opp lyd.

Digitalt stillkamera
DSC-WX800

Ref.nivå for mikrofon

Du kan velge mikrofonnivå for filmopptak.

1 MENU →  2 (Kamera- innstillinger2) → [Ref.nivå for mikrofon] → ønsket innstilling.

Menyelementdetaljer

Normal:

Tar opp lyder fra omgivelsene innenfor et visst nivå. Denne innstillingen passer for opptak av dagligdags samtale.

Lav:

Tar opp lyder fra omgivelsene for troverdig gjengivelse. Denne innstillingen egner seg for opptak av realistiske lyder, for eksempel fra en konsert.

Digitalt stillkamera
DSC-WX800

Vindstøyreduksjon

Stiller inn om vindstøy skal reduseres eller ikke, ved å dempe lave frekvenser i den inngående lyden fra den innebygde mikrofonen.

1 MENU →  2 (Kamera- innstillinger2) → [Vindstøyreduksjon] → ønsket innstilling

Menyelementdetaljer

På:

Reduserer vindstøy.

Av:



Reduserer ikke vindstøy.

Merknad

- Hvis du setter denne innstillingen på [På] når det ikke blåser tilstrekkelig, kan normal lyd bli tatt opp med for lav lydstyrke.

Digitalt stillkamera
DSC-WX800

SteadyShot (film)

Aktiverer [ SteadyShot]-effekten under filmopptak. Hvis du setter [ SteadyShot]-effekten [Av] når du bruker stativ (selges separat), produseres et naturlig bilde.

1 MENU →  2 (Kamera- innstillinger2) → [ SteadyShot] → ønsket innstilling.

Menyelementdetaljer

Intelligent aktiv:

Gir en kraftigere SteadyShot-effekt enn [Aktiv].

Aktiv:

Gir kraftigere SteadyShot-effekt.



Standard:

Reduserer kamerarystelser under stabile filmopptaksforhold.

Av:

Bruker ikke [ SteadyShot].



Merknad

- Hvis du endrer innstillingen for [ SteadyShot], vil visningsvinkelen endres.
- [Intelligent aktiv] og [Aktiv] kan ikke velges når [ Filformat] er stilt inn på [XAVC S 4K] eller [XAVC S HD 120p/100p].

Digitalt stillkamera
DSC-WX800

Markørvisning (film)

Stiller inn om markører skal vises eller ikke, ved bruk av [ Markørinnst.] på skjermen under filmopptak.

1 MENU →  2 (Kamera- innstillinger2) → [ Markørvisning] → ønsket innstilling

Menyelementdetaljer

På:

Markører vises. Markørene tas ikke opp.

Av:

Ingen markør vises.

Merknad

- Markørene vises når modusvelgeren er stilt inn på  (Film), eller når du tar opp film.
- Markørene vises på skjermen. (Du kan ikke skrive ut eller eksportere markørene.)



Beslektet emne

- [Markørinnst. \(film\)](#)

Digitalt stillkamera
DSC-WX800

Markørinnst. (film)

Angir markørene som skal vises under filmopptak.

1 MENU →  2 (Kamera- innstillinger2) →  Markørinnst.] → ønsket innstilling.

Menyelementdetaljer

Senter:

Angir om midtpunktsmarkøren skal vises i midten av opptaksskjermen eller ikke.

[Av]/[På]

Forhold:

Angir visning av bildeforholdsmarkøren.

[Av]/[4:3]/[13:9]/[14:9]/[15:9]/[1.66:1]/[1.85:1]/[2.35:1]

Sikkerhetssone:

Angir visning av sikkerhetssonen. Dette blir standardområdet som kan mottas av en generell husholdnings-TV.

[Av]/[80%]/[90%]

Lederamme:

Angir om lederammen skal vises eller ikke. Du kan kontrollere om motivet er vannrett eller loddrett i forhold til bakken.

[Av]/[På]

Hint

- Du kan vise flere markører på én gang.
- Plasser motivet i krysspunktet for [Lederamme] for å lage en balansert komposisjon.

Digitalt stillkamera
DSC-WX800

Film med lukker

Du kan starte eller stoppe filmopptak ved å trykke på lukkerknappen, som er større og enklere å trykke på enn MOVIE (filmknappen).

1 MENU →  2 (Kamera- innstillinger2) → [Film med lukker] → ønsket innstilling.

Menyelementdetaljer

På:

Aktiverer filmopptak ved hjelp av lukkerknappen når opptaksmodus er stilt inn på [Film].

Av:

Deaktiverer filmopptak ved hjelp av lukkerknappen.

Hint

- Når [Film med lukker] er stilt inn på [På], kan du fortsatt starte eller stoppe filmopptak ved hjelp av MOVIE-knappen.
- Når [Film med lukker] er stilt inn på [På], kan du bruke lukkerknappen til å starte eller stoppe filmopptak på en ekstern opptaker/avspillingsenhet ved hjelp av  REC-kontroll].

Beslektet emne

- [Ta opp film](#)

Digitalt stillkamera
DSC-WX800

Utløser uten kort

Stiller inn om lukkeren kan utløses når det ikke er satt inn noe minnekort.

1 MENU →  2 (Kamera- innstillinger2) → [Utløser uten kort] → ønsket innstilling.

Menyelementdetaljer

Aktiver:

Utløser lukkeren selv om det ikke er satt inn noe minnekort.

Deaktiver:

Utløser ikke lukkeren når det ikke er satt inn noe minnekort.

Merknad

- Når det ikke er satt inn noe minnekort, vil ikke de bildene som tas, lagres.
- Standardinnstillingen er [Aktiver]. Det anbefales å velge [Deaktiver] før du faktisk begynner å ta bilder.

Digitalt stillkamera
DSC-WX800

SteadyShot (stillbilde)

Angir om funksjonen SteadyShot skal brukes eller ikke.

1 MENU →  2 (Kamera- innstillinger2) → [ SteadyShot] → ønsket innstilling.

Menyelementdetaljer

På:

Bruker [ SteadyShot].

Av:

Bruker ikke [ SteadyShot].

Vi anbefaler at du stiller inn kameraet på [Av] når du bruker stativ.

Digitalt stillkamera
DSC-WX800

Zoomassistent-omr.

Velger hvor mye det skal zoomes ut med [Zoomassistent]-funksjonen.

1 MENU →  2 (Kamera- innstillinger2) → [Zoomassistent-omr.] → ønsket innstilling.

Menyelementdetaljer

S:

Zoomer ut litt.

M:

Zoomer ut middels mye.

L:

Zoomer ut mye.

Beslektet emne

- [Zoomassistent](#)

Digitalt stillkamera
DSC-WX800

Zoominnstilling

Du kan velge produktets zoomeinnstilling.

1 MENU →  2 (Kamera- innstillinger2) → [Zoominnstilling] → ønsket innstilling

Menyelementdetaljer

Kun optisk zoom:

Begrenser zoomområdet til den optiske zoomen. Du kan bruke smart zoom-funksjonen hvis du stiller inn [ JPEG-bildestr.] på [M], [S] eller [VGA].

På: Klart bilde-zoom:

Velg denne innstillingen for å bruke Klart bilde-zoom. Selv om zoomområdet overstiger den optiske zoomen, forstørrer produktet bilder i det området hvor bildekvaliteten ikke forringes vesentlig.

På: Digital zoom:

Når zoomområdet for Klart bilde-zoom overskrides, forstørrer produktet bildene til maksimal størrelse. Dette vil imidlertid resultere i redusert bildekvalitet.

Merknad

- Still inn [Kun optisk zoom] hvis du ønsker å forstørre bilder i det området hvor bildekvaliteten ikke forringes vesentlig.

Beslektet emne

- [Tilgjengelige zoomefunksjoner for dette produktet](#)
- [Om zoomområdet](#)
- [Zoomhastighet](#)

Digitalt stillkamera
DSC-WX800

Zoomhastighet

Stiller inn zoomhastigheten til kameraets zoomespak.

1 MENU →  **2** (Kamera- innstillinger2) → [Zoomhastighet] → ønsket innstilling.

Menyelementdetaljer

Normal:

Stiller inn zoomhastigheten til zoomespaken på normal hastighet.

Hurtig:

Stiller inn zoomhastigheten til zoomespaken på høy hastighet.

Hint

- [Zoomhastighet]-innstillingene brukes også når du zoomer med en fjernkontroll (selges separat) koblet til kameraet.

Merknad

- Valg av [Hurtig] øker sannsynligheten for at lyden fra zoomen vil bli tatt opp.

Beslektet emne

- [Zoom](#)
- [Tilgjengelige zoomefunksjoner for dette produktet](#)
- [Zoominnstilling](#)

Digitalt stillkamera
DSC-WX800

DISP-knapp

Gjør det mulig å stille inn de skjermvisningsmodusene som skal kunne velges med DISP (skjerminnstilling) i opptaksmodus.

1 MENU →  2 (Kamera- innstillinger2) → [DISP-knapp] → ønsket innstilling → [Enter].

Elementer som er merket med ✓, er tilgjengelig.

Menyelementdetaljer

Grafisk visning :

Viser grunnleggende opptaksinformasjon. Viser lukkerhastigheten og blenderåpningen grafisk.

Vis alle info. :

Viser opptaksinformasjon.

Ingen skj.-info :

Viser ikke opptaksinformasjon.

Histogram :

Viser luminansfordelingen grafisk.

Nivå :

Angir om produktet er i vater både fra forside til bakside (A) og horisontalt (B). Når produktet er i vater i en retning, lyser indikatoren grønt.

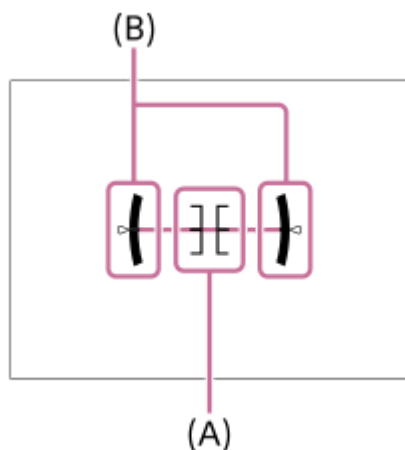

Merknad

- Hvis du vipper produktet forover eller bakover i en stor vinkel, vil det være mye ute av vater (stor "vaterfeil").
- Produktet kan ha en feilmargen på nesten $\pm 1^\circ$, også når helningen korrigeres etter vaterpasset.

Beslektet emne

- [Bytte skjermvisning \(under opptak/avspilling\)](#)

Digitalt stillkamera
DSC-WX800

Sebrainnstilling

Angir stripemønsteret, som vises over en del av bildet, hvis lysstyrken i den delen av bildet tilsvarer det IRE-nivået du har stilt inn. Bruk dette stripemønsteret som en veiviser til å justere lysstyrken.

1 MENU →  2 (Kamera- innstillinger2) → [Sebrainnstilling] → ønsket innstilling.

Menyelementdetaljer

Sebravisning:

Stiller inn om stripemønsteret skal vises.

Sebranivå:

Justerer lysstyrken av stripemønsteret.

Hint

- Du kan registrere verdier for å sjekke korrekt eksponering eller overeksponering samt lysstyrkenivået for [Sebranivå]. Innstillingene for korrekt eksponeringsbekreftelse og overeksponeringsbekreftelse er registrert på henholdsvis [Kundetilpasset1] og [Kundetilpasset2] i standardinnstillingene.
- For å kontrollere den korrekte eksponeringen må du stille inn en standardverdi og intervallet for lysstyrken. Stripemønsteret vil dukke opp i områder som ligger innenfor det intervallet du har stilt inn.
- For å kontrollere overeksponeringen må du stille inn en minimumsverdi for lysstyrken. Stripemønsteret vil dukke opp over områder med et lysstyrkenivå som er likt eller høyere enn den verdien du stiller inn.

Merknad

- Stripemønsteret vises ikke på enheter som er koblet til via HDMI.

Digitalt stillkamera
DSC-WX800

Rutenettlinje

Angir om rutenettet skal vises eller ikke. Rutenettet vil hjelpe deg med å komponere bilder.

1 MENU →  2 (Kamera- innstillinger2) → [Rutenettlinje] → ønsket innstilling.

Menyelementdetaljer

3x3 rutenett:

Plasser hovedmotivene nær en av rutenettlinjene som deler bildet i tre, så du får en velbalansert komposisjon.

Firkantet rutenett:

Firkantrutenett gjør det enklere å kontrollere det horisontale nivået til komposisjonen. Dette er nyttig for å vurdere komposisjonen når du fotograferer landskap, nærbilder, eller når du utfører skanning av kameraet.

Diag. og firk. ruten.:

Plasser et motiv på diagonallinjen, så du får et oppløftende og kraftig uttrykk.

Av:

Viser ikke rutenettet.

Digitalt stillkamera
DSC-WX800

Guide f. eksp.-innst.

Du kan stille inn om en veiviser skal vises eller ikke når du endrer eksponeringen.

1 MENU →  2 (Kamera- innstillinger2) → [Guide f. eksp.-innst.] → ønsket innstilling.

Menyelementdetaljer

Av:

Viser ikke veiviseren.

På:

Viser veiviseren.

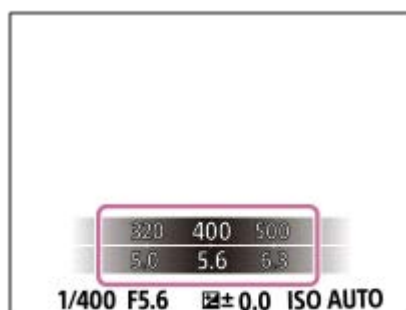

Digitalt stillkamera
DSC-WX800

Autovisning

Du kan kontrollere det lagrede bildet på skjermen rett etter at det er tatt. Du kan også stille inn visningstiden for autovisning.

1 MENU →  2 (Kamera- innstillinger2) → [Autovisning] → ønsket innstilling.

Menyelementdetaljer

10 sek./5 sek./2 sek.:

Viser bildet på skjermen umiddelbart etter at den innstilte fotograferingstiden er omme. Hvis du utfører en forstørrelsesoperasjon under autovisning, kan du sjekke bildet ved hjelp av zoomeforstørrelsen.

Av:

Ingen autovisning.

Merknad

- Når du bruker en funksjon som utfører bildebehandling, kan det hende at bildet midlertidig vises slik det ser ut før behandling, etterfulgt av bildet etter behandling.
- Innstillingene DISP (skjerminnstilling) brukes for autovisningsskjermen.

Beslektet emne

- [Forstørrer et bilde som avspilles \(Forstørr\)](#)

Digitalt stillkamera
DSC-WX800

Tilp. knapp (stillbilde/film/avspilling)

Du kan tilordne en ønsket funksjon til en ønsket tast.

Enkelte funksjoner er tilgjengelige kun hvis de er tilordnet til en tilpasset tast. Hvis du for eksempel tilordner [Øye-AF] til [Senterknapp] for [🖼️ Tilp. knapp], kan du enkelt hente opp [Øye-AF] bare ved å trykke på midten av kontrollhjulet mens du fotograferer.

1 MENU → 📷 2 (Kamera- innstillinger2) → [🖼️ Tilp. knapp], [🎞️ Tilp. knapp] eller [▶️ Tilp. knapp].

2 Velg tasten du vil tilordne funksjonen på valgskjermbildet, og trykk midt på kontrollhjulet.

- Tastene som funksjoner kan tilordnes til, er forskjellige for [🖼️ Tilp. knapp], [🎞️ Tilp. knapp] og [▶️ Tilp. knapp].
- Du kan tilordne de ønskede funksjonene til følgende taster:

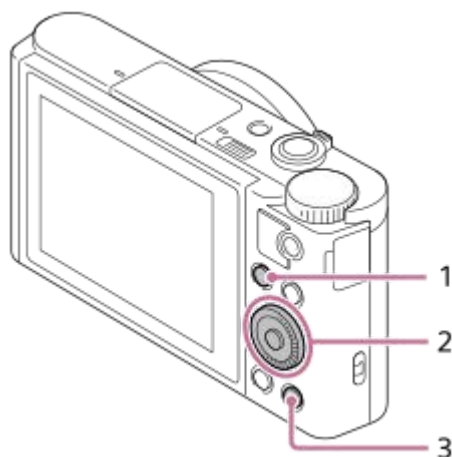

1. Fn/📷-knapp
2. Senterknapp/Venstre knapp/Høyre knapp
3. C-knapp

3 Velg den funksjonen som skal tilordnes.

- Funksjonene som kan tilordnes, varierer med tastene.

Menyelementdetaljer

🖼️ Tilp. knapp:

Stiller inn funksjonen for tilpasset tast som skal brukes når du tar stillbilder.

🎞️ Tilp. knapp:

Stiller inn funksjonen for tilpasset tast som skal brukes ved filmopptak. Du kan tilordne en annen funksjon enn den som brukes ved fotografering av stillbilder.

▶️ Tilp. knapp:

Stiller inn funksjonen for tilpasset tast som skal brukes ved avspilling av bilder.

Beslektet emne

- [Bruke kontrollhjulet](#)
- [Fokusstandard](#)

4-745-589-21(1) Copyright 2018 Sony Corporation

Digitalt stillkamera
DSC-WX800

Funksjonsmenyinnst.

Du kan tilordne funksjonene som skal aktiveres når du trykker på Fn (funksjonsknappen).

1 MENU →  2 (Kamera- innstillinger2) → [Funksjonsmenyinnst.] → still inn en funksjon på det ønskede stedet.

- Funksjonene som kan tilordnes, vises på utvalgsskjermen for oppsettelementer.

Digitalt stillkamera
DSC-WX800

Berøringsbet.-funksj.: Berøringsutløser

Kameraet fokuserer automatisk på det punktet du berører, og tar et stillbilde.
Still inn MENU →  (Oppsett) → [Berøringsbetjening] til [På] på forhånd.

1 Velg MENU →  2 (Kamera- innstillinger2) → [Berøringsbet.-funksj.] → [Berøringsutløser].

2 Berør  -ikonet på skjermen mens opptaksskjermen vises.

Merket på venstre side av ikonet blir oransje.

- Avbryt [Berøringsutløser] ved å berøre  -ikonet igjen.

3 Berør det motivet du vil fokusere på.

Det tas et stillbilde når motivet du berørte, er i fokus.

Hint

- Du kan betjene opptaksfunksjonene nedenfor ved å berøre skjermen:
 - Serieopptak med berøringslukkeren
Når [Bruksmodus] er stilt inn på [Seriebilder] eller [HastPri. Seriebilder], kan du ta seriebilder mens du berører skjermen.
 - Tar kontinuerlige nivåtrinnbilder med berøringslukkeren
Produktet tar tre bilder mens eksponeringen automatisk endres fra basisnivået til mørkere og deretter til lysere. Hvis [Bruksmodus] er stilt inn på [Kontin. nivåtrinn], må du fortsette å berøre skjermen inntil opptaket er slutt. Etter at opptaket er avsluttet, kan du velge det bildet du foretrekker.

Merknad

- [Berøringsutløser]-funksjonen er ikke tilgjengelig i følgende situasjoner:
 - Når opptaksmodus er stilt inn på [Film].
 - Når opptaksmodus er stilt inn på [Panoramafotografer].
 - Under [Smilutløser]-modus
 - Når [Fokusområde] er [Fleksibelt punkt]
 - Når [Fokusområde] er [Utvidet fleks. punkt]
 - Mens du bruker den digitale zoomen
 - Mens du bruker [ Klart bilde-zoom]

Beslektet emne

- [Berøringsbetjening](#)

Digitalt stillkamera
DSC-WX800



Berøringsbet.-funksj.: Berøringsfokus

Du kan velge den delen av motivet det skal fokuseres på, med berøringsoperasjoner i stillbilde- og filmopptaksmodus. Velg MENU →  (Oppsett) → [Berøringsbetjening] → [På] på forhånd.

1 MENU → 2 (Kamera- innstillinger2) → [Berøringsbet.-funksj.] → [Berøringsfokus].



Spesifisere den posisjonen du vil fokusere på i stillbildemodus

Du kan fokusere på den ønskede posisjonen ved å berøre skjermen.

1. Velg et annet [Fokusområde] enn [Fleksibelt punkt] eller [Utvidet fleks. punkt].
2. MENU → 1 (Kamera- innstillinger1) → [Måls.-AF m. senterk.] → [Av].
3. Berør skjermen.
 - Berør motivet du vil fokusere på.
 - Når lukkerknappen trykkes halvveis ned, fokuserer på fokuseringsrammen. Trykk lukkerknappen helt ned for å ta bilder.
 - For å avbryte fokusering med berøringsoperasjoner må du berøre x eller trykke på midten av kontrollhjulet.

Spesifisere den posisjonen du vil fokusere på i filmopptaksmodus (punktfokusering)

Kameraet vil fokusere på det berørte motivet.

1. Velg et annet [Fokusområde] enn [Fleksibelt punkt] eller [Utvidet fleks. punkt].
2. MENU → 1 (Kamera- innstillinger1) → [Måls.-AF m. senterk.] → [Av].
3. Berør det motivet du vil fokusere på før eller under opptaket.
 - For å avbryte punktfokusering må du berøre x eller trykke på midten av kontrollhjulet.

Hint

- I tillegg til berøringsfokusfunksjonen er berøringsoperasjoner som nedenstående også tilgjengelige.
 - Når [Fokusområde] er stilt inn på [Fleksibelt punkt] eller [Utvidet fleks. punkt], kan fokuseringsrammen flyttes ved hjelp av berøringsoperasjoner.

Merknad

- Berøringsfokusfunksjonen er ikke tilgjengelig i følgende situasjoner:
 - Når opptaksmodus er stilt inn på [Panoramafotografer.].
 - Ved bruk av den digitale zoomen

Beslektet emne

- [Berøringsbetjening](#)

Digitalt stillkamera
DSC-WX800

MOVIE-knapp

Brukes til å stille inn om MOVIE (filmknappen) skal aktiveres eller ikke.

1 MENU →  2 (Kamera- innstillinger2) → [MOVIE-knapp] → ønsket innstilling

Menyelementdetaljer

Alltid:

Starter filmopptak når du trykker på MOVIE-knappen, uansett hvilken modus som er aktiv.

Kun filmmodus:

Starter filmopptak når du trykker på MOVIE-knappen, men bare hvis opptaksmodus er stilt inn på [Film]-modus.

Digitalt stillkamera
DSC-WX800

Lydsignaler

Velger om produktet skal lage en lyd eller ikke.

1 MENU →  2 (Kamera- innstillinger2) → [Lydsignaler] → ønsket innstilling.

Menyelementdetaljer

På: alle:

Lyder blir for eksempel laget når fokus oppnås ved å trykke lukkerknappen halvveis ned.

På: kun lukker:

Kun lukkerlyden blir laget.

Av:

Lyder blir ikke laget.

Digitalt stillkamera
DSC-WX800

Skriv dato (stillbilde)

Stiller inn om opptaksdatoen skal registreres på stillbildet.

1 MENU →  2 (Kamera- innstillinger2) → [ Skriv dato] → ønsket innstilling.

Menyelementdetaljer

På:

Registrerer opptaksdatoen.

Av:

Registrerer ikke opptaksdatoen.

Merknad

- Hvis du først har tatt bilder med dato, kan du ikke slette datoen fra bildene senere.
- Datoene vises dobbelt hvis du stiller inn produktet på å skrive på datoen ved utskrift med datamaskin eller skriver.
- Opptakstiden for bildet kan ikke legges på utskriften.

Digitalt stillkamera
DSC-WX800

Send til smarttelefon: Send til smarttelefon

Du kan overføre stillbilder eller XAVC S-filmer til en smarttelefon og vise dem. Applikasjonen PlayMemories Mobile må være installert på smarttelefonen din.

1 MENU → (Nettverk) → [Send til smarttelefon] → [Send til smarttelefon] → ønsket innstilling.

- Hvis du trykker på knappen  (Send til smarttelefon) i avspillingsmodus, vises innstillingsskjermbildet for [Send til smarttelefon].

2 Hvis produktet er klart til overføring, vises informasjonsskjermbildet på produktet. Koble sammen smarttelefonen og produktet ved hjelp av den viste informasjonen.

- Innstillingsmetoden for å koble sammen smarttelefonen og produktet varierer fra smarttelefon til smarttelefon.



Menyelementdetaljer

Velg på denne enheten:

Brukes til å velge et bilde på produktet, som skal overføres til smarttelefonen.

(1) Velg fra [Dette bildet], [Alle fra datoen] eller [Flere bilder].

- Valgmulighetene som vises, kan variere, avhengig av hvilken visningsmodus som er valgt på kameraet.

(2) Hvis du velger [Flere bilder], må du velge de ønskede bildene med midten av kontrollhjulet og deretter trykke på MENU → [Enter].

Velg på smarttelefonen:

Viser alle bilder som er lagret på produktets minnekort, på smarttelefonen.

Merknad

- Du kan bare overføre bilder som er lagret på kameraets minnekort.
- Du kan velge en bildestørrelse som skal sendes til smarttelefonen, fra [Opprinnelig], [2M] eller [VGA].
For å endre bildestørrelsen må du følge nedenstående trinn.
 - For Android-smarttelefon
Start PlayMemories Mobile, og endre bildestørrelsen med [Innstillinger] → [Størrelse på kopiert bilde].
 - For iPhone/iPad
Velg PlayMemories Mobile i innstillingsmenyen, og endre bildestørrelsen med [Størrelse på kopiert bilde].
- Du kan ikke sende filmer i AVCHD-format.
- Du kan ikke overføre XAVC S 4K-filmer eller de opprinnelige dataene for XAVC S HD-filmer som er tatt opp i [120p] / [100p], til en smarttelefon. Du kan bare overføre proxy-filmer.

- Avhengig av smarttelefonen kan det hende at filmen som overføres, ikke spilles av på riktig måte. Det kan for eksempel hende at filmen ikke spilles av jevnt eller at den spilles av uten lyd.
- Avhengig av formatet på stillbildet eller filmen kan det hende at det ikke er mulig å spille av innholdet på en smarttelefon.
- Dette produktet deler tilkoblingsinformasjon for [Send til smarttelefon] med en enhet som har tillatelse til å koble seg til. Hvis du vil endre på hvilken enhet som har lov til å koble seg til produktet, må du tilbakestille tilkoblingsinformasjonen ved å følge disse trinnene. MENU →  (Nettverk) → [Wi-Fi-innstillinger] → [SSID/Tilbakest. PO]. Etter at tilkoblingsinformasjonen er tilbakestilt, må du registrere smarttelefonen igjen.
- Når [Flymodus] er stilt inn på [På], kan du ikke koble sammen dette produktet og smarttelefonen. Still inn [Flymodus] på [Av].
- Hvis du skal overføre mange bilder eller lange filmer, anbefaler vi at du kobler kameraet til strøm fra en stikkontakt med vekselstrømadapteren (inkludert).

Beslektet emne

- [PlayMemories Mobile](#)
- [Kontrollere kameraet ved hjelp av en Android-smarttelefon \(NFC One-touch-fjernkontroll\)](#)
- [Kontrollere kameraet ved hjelp av en Android-smarttelefon \(QR Code\)](#)
- [Kontrollere kameraet ved hjelp av en Android-smarttelefon \(SSID\)](#)
- [Kontrollere kameraet ved hjelp av en iPhone eller iPad \(QR Code\)](#)
- [Kontrollere kameraet ved hjelp av en iPhone eller iPad \(SSID\)](#)
- [Sende bilder til en Android-smarttelefon \(NFC One-touch-deling\)](#)
- [Send til smarttelefon: Innhold i sending \(proxy-film\)](#)
- [Flymodus](#)

Digitalt stillkamera
DSC-WX800

Send til smarttelefon: Innhold i sending (proxy-film)

Når du overfører XAVC S-video til en smarttelefon med [Send til smarttelefon], kan du velge om du vil overføre proxy-filmen med lav overføringshastighet eller den opprinnelige filmen med høy overføringshastighet.

1 MENU →  (Nettverk) → [Send til smarttelefon] → [**Px** Innhold i sending] → ønsket innstilling.

Menyelementdetaljer

Kun proxy:

Overfører kun proxy-filmer.

Kun original:

Overfører kun opprinnelige filmer.

Proxy og original:

Overfører både proxy-filmer og opprinnelige filmer.

Merknad

- Du kan ikke overføre XAVC S 4K-filmer eller de opprinnelige dataene for XAVC S HD-filmer som er tatt opp i [120p] / [100p], til en smarttelefon. Du kan bare overføre proxy-filmer.
- Hvis du skal overføre mange bilder eller lange filmer, anbefaler vi at du kobler kameraet til strøm fra en stikkontakt med vekselstrømadapteren (inkludert).

Beslektet emne

- [Send til smarttelefon: Send til smarttelefon](#)
- [Proxy-opptak](#)

Digitalt stillkamera
DSC-WX800

Send til datamaskin

Du kan overføre bilder som er lagret på produktet, til en datamaskin som er koblet til et trådløst tilgangspunkt eller en trådløs bredbåndsruter, og på denne måten enkelt sikkerhetskopiere bilder. Før du starter denne arbeidsoperasjonen, må du installere PlayMemories Home på datamaskinen din og registrere tilgangspunktet i produktet.

- 1 **Start datamaskinen din.**
- 2 **MENU →  (Nettverk) → [Send til datamaskin].**

Merknad

- Avhengig av programinnstillingene på datamaskinen din, vil produktet eventuelt slå seg av etter at bildene er lagret på datamaskinen.
- Du kan overføre bilder fra produktet til bare én datamaskin av gangen.
- Hvis du vil overføre bilder til en annen datamaskin, må du koble sammen produktet og datamaskinen med en USB-tilkobling og følge instruksjonene i PlayMemories Home.
- Proxy filmer kan ikke overføres.

Beslektet emne

- [Installere PlayMemories Home](#)
- [Wi-Fi-innstillinger: WPS-trykk](#)
- [Wi-Fi-innstillinger: Innst. for tilgangspkt.](#)

Digitalt stillkamera
DSC-WX800

Se på en TV

Du kan vise bilder på en nettverksaktivert TV ved å overføre dem fra produktet, uten å koble sammen produktet og TV-en med en kabel. For enkelte TV-ers vedkommende vil du måtte utføre noen arbeidsoperasjoner på TV-en. Du finner mer informasjon i bruksanvisningen som fulgte med TV-apparatet.

1 MENU →  (Nettverk) → [Se på en TV] → enheten du vil tilkoble.

2 Når du vil spille av bilder som lysbildevisning, trykk på midten av kontrollhjulet.



- For å vise neste eller forrige bilde manuelt, må du trykke på høyre eller venstre side av kontrollhjulet.
- For å endre enhet som skal kobles til, må du trykke nederst på kontrollhjulet og deretter velge [Enhetliste].

Innstillinger for lysbildevisning

Du kan endre innstillingene for lysbildevisningen ved å trykke nederst på kontrollhjulet.

Avspillingsvalg:

Velger den bildegruppen som skal vises.

Mappevisn. (Stillbilder):

Velger mellom [Alle] og [Alt i mappen].

Datovisning:

Velger mellom [Alle] og [Alt i datoomr.].

Intervall:

Velger mellom [Kort] og [Lang].

Effekter*:

Velger mellom [På] og [Av].

Avsp.-bildets str.:

Velger mellom [HD] og [4K].

* Innstillingene er virksomme kun på BRAVIA TV som er kompatibel med funksjonene.

Merknad

- Du kan bruke denne funksjonen på en TV som støtter DLNA-gjengivelse.
- Du kan vise bilder på en Wi-Fi Direct-aktivert TV eller på en nettverksaktivert TV (inkludert nettverksaktiverte TV-er med kabel).
- Hvis du kobler sammen TV-en og dette produktet, og ikke bruker Wi-Fi Direct, må du registrere tilgangspunktet ditt først.
- Det kan ta tid å få vist bildene på TV-en.
- Film kan ikke vises på TV via Wi-Fi. Bruk en HDMI-kabel (selges separat).

Beslektet emne

- [Wi-Fi-innstillinger: WPS-trykk](#)
- [Wi-Fi-innstillinger: Innst. for tilgangspkt.](#)

4-745-589-21(1) Copyright 2018 Sony Corporation

Digitalt stillkamera
DSC-WX800

Kontr. med smarttlf.

Angir tilstanden for å koble kameraet til en smarttelefon.

1 MENU →  (Nettverk) → [Kontr. med smarttlf.] → ønsket innstilling.

Menyelementdetaljer

Kontr. med smarttlf.:

Stiller inn om kameraet og en smarttelefon skal kobles sammen via Wi-Fi. ([På]/[Av])

Tilkobling:

Viser QR code eller SSID som brukes til å koble kameraet til en smarttelefon.

Alltid tilkoblet:

Stiller inn om kameraets tilkobling til en smarttelefon skal opprettholdes. Hvis dette elementet er stilt inn på [På], når du kobler kameraet til en smarttelefon, forblir det tilkoblet smarttelefonen til enhver tid. Hvis det er stilt inn på [Av], kobles kameraet til en smarttelefon kun når tilkoblingsprosessen er utført.

Merknad

- Hvis [Alltid tilkoblet] er stilt inn på [På], blir strømforbruket høyere enn når dette er stilt inn på [Av].
- Hvis [Alltid tilkoblet] er stilt inn på [På], tar det litt tid å slå av kameraet.

Beslektet emne

- [Kontrollere kameraet ved hjelp av en Android-smarttelefon \(NFC One-touch-fjernkontroll\)](#)
- [Kontrollere kameraet ved hjelp av en Android-smarttelefon \(QR Code\)](#)
- [Kontrollere kameraet ved hjelp av en Android-smarttelefon \(SSID\)](#)
- [Kontrollere kameraet ved hjelp av en iPhone eller iPad \(QR Code\)](#)
- [Kontrollere kameraet ved hjelp av en iPhone eller iPad \(SSID\)](#)
- [Send til smarttelefon: Send til smarttelefon](#)

Digitalt stillkamera
DSC-WX800

Flymodus

Når du går ombord på et fly e.l. kan du slå av alle trådløse funksjoner midlertidig, inkludert Wi-Fi.

1 MENU →  (Nettverk) → [Flymodus] → ønsket innstilling.

Hvis du stiller inn [Flymodus] på [På], vises et fly-ikon på skjermen.

Wi-Fi-innstillinger: WPS-trykk

Hvis tilgangspunktet ditt har en Wi-Fi Protected Setup-knapp (WPS-knapp), er det enkelt å registrere tilgangspunktet til dette produktet.

1 MENU →  (Nettverk) → [Wi-Fi-innstillinger] → [WPS-trykk].

2 Trykk på Wi-Fi Protected Setup-knappen (WPS-knappen) på tilgangspunktet for å koble til.

Merknad

- [WPS-trykk] fungerer bare hvis sikkerhetsinnstillingen til tilgangspunktet ditt er angitt som WPA eller WPA2, og tilgangspunktet ditt støtter Wi-Fi Protected Setup (WPS)-knappmetoden. Hvis sikkerhetsinnstillingen er satt på WEP, eller tilgangspunktet ditt ikke støtter Wi-Fi Protected Setup (WPS)-knappmetoden, må du utføre [Innst. for tilgangspkt.].
- For nærmere informasjon om tilgjengelige funksjoner og innstillinger for dette tilgangspunktet, se bruksanvisningen for tilgangspunktet, eller ta kontakt med administratoren for tilgangspunktet.
- Det kan hende det ikke er mulig å opprette en tilkobling eller kommunikasjonsavstanden kan være kortere avhengig av forholdene i omgivelsene, for eksempel typen veggmateriale eller om det er hindringer eller forstyrrende radiobølger mellom produktet og tilgangspunktet. Hvis dette skjer, flytter du produktet, eller du kan flytte produktet nærmere tilgangspunktet.

Beslektet emne

- [Wi-Fi-innstillinger: Innst. for tilgangspkt.](#)

Digitalt stillkamera
DSC-WX800

Wi-Fi-innstillinger: Innst. for tilgangspkt.

Du kan registrere tilgangspunktet ditt manuelt. Før du starter prosedyren, må du sjekke SSID-navnet, sikkerhetssystemet og passordet til tilgangspunktet. Passordet kan være forhåndsinnstilt i enkelte enheter. Du finner nærmere informasjon i bruksanvisningen for tilgangspunktet, eller du kan kontakte administratoren for tilgangspunktet.

1 MENU →  (Nettverk) → [Wi-Fi-innstillinger] → [Innst. for tilgangspkt.].

2 Velg det tilgangspunktet du ønsker å registrere.

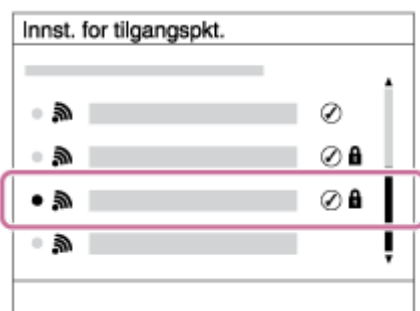

Når det ønskede tilgangspunktet vises på skjermen: Velg det ønskede tilgangspunktet.

Hvis det ønskede tilgangspunktet ikke vises på skjermen: Velg [Manuell innstilling] og still inn tilgangspunktet.

- Hvis du velger [Manuell innstilling], skriv inn SSID-navnet til tilgangspunktet, og velg deretter sikkerhetssystem.

3 Angi passordet og velg [OK].

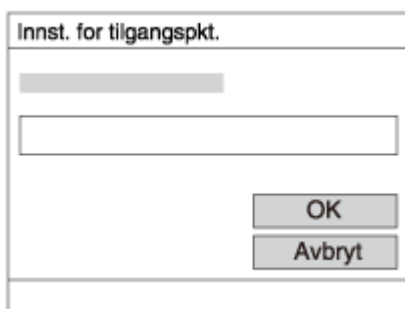

- Tilgangspunkter uten -merket krever ikke passord.

4 Velg [OK].

Andre innstillingselementer

Avhengig av status eller innstillingsmetode for tilgangspunktet ditt, vil du kanskje stille inn flere elementer.

WPS PIN:

Viser den PIN-koden du skriver inn i den tilkoblede enheten.

Foretrukket tilkobl.:

Velg [På] eller [Av].

Innstilling av IP-adr.:

Velg [Auto] eller [Manuell].

IP-adresse:

Hvis du skriver inn IP-adressen manuelt, må du skrive inn den innstilte adressen.

Nettverksmaske/Standard gateway:

Hvis du har stilt inn [Innstilling av IP-adr.] til [Manuell], må du angi hver adresse i henhold til nettverksmiljøet ditt.

Merknad

- Hvis du vil gi det registrerte tilgangspunktet prioritet i fremtiden, må du stille inn [Foretrukket tilkobl.] til [På].

Beslektet emne

- [Wi-Fi-innstillinger: WPS-trykk](#)
- [Bruke tastaturet](#)

Digitalt stillkamera
DSC-WX800

Wi-Fi-innstillinger: Vis MAC-adresse

Viser MAC-adressen til dette produktet.

1 MENU →  (Nettverk) → [Wi-Fi-innstillinger] → [Vis MAC-adresse].

Digitalt stillkamera
DSC-WX800

Wi-Fi-innstillinger: SSID/Tilbakest. PO

Dette produktet deler tilkoblingsinformasjon for [Send til smarttelefon] og [ Tilkobling] med en enhet som har tillatelse til å koble seg til. Hvis du vil endre på hvilken enhet som har lov til å koble seg til, må du tilbakestille tilkoblingsinformasjonen.

1 MENU →  (Nettverk) → [Wi-Fi-innstillinger] → [SSID/Tilbakest. PO] → [OK].

Merknad

- Hvis du kobler dette produktet til en smarttelefon etter at tilkoblingsinformasjonen er tilbakestilt, må du konfigurere innstillingene for smarttelefonen igjen.

Beslektet emne

- [Send til smarttelefon: Send til smarttelefon](#)
- [Kontr. med smarttlf.](#)

Digitalt stillkamera
DSC-WX800

Bluetooth-innst.

Kontrollerer innstillingene for tilkobling av kameraet til en smarttelefon via en Bluetooth-forbindelse. Du må pare kameraet og smarttelefonen før du kan bruke funksjonen for tilknytting av stedsinformasjonen.

Hvis du vil pare kameraet og smarttelefonen for å bruke funksjonen for tilknytting av stedsinformasjonen, kan du se "Innst. stedinfo".

1 MENU →  (Nettverk) → [Bluetooth-innst.] → ønsket innstilling.

Menyelementdetaljer

Bluetooth-funksjon (På/Av):

Angir om Bluetooth-funksjonen til kameraet skal aktiveres eller ikke.

Paring:

Viser skjermen for å pare kameraet og smarttelefonen med PlayMemories Mobile.

Vis enhetsadresse:

Viser kameraets BD-adresse.

Merknad

- Hvis [Bluetooth-funksjon] er stilt inn på [På], tar det litt tid å slå av kameraet.

Beslektet emne

- [Innst. stedinfo](#)

Digitalt stillkamera
DSC-WX800

Innst. stedinfo

Du kan bruke applikasjonen PlayMemories Mobile til å innhente stedsinformasjon fra en smarttelefon som er koblet til kameraet ved hjelp av Bluetooth-kommunikasjon. Du kan lagre den innhentede stedsinformasjonen når du tar bilder.

Forberedelser

Du må ha applikasjonen PlayMemories Mobile for å kunne bruke kameraets funksjon for samordning av stedsinformasjon.













Hvis "Overføring av stedsinformasjon" ikke vises på den øverste siden av PlayMemories Mobile, må du utføre følgende trinn på forhånd.

1. Installer PlayMemories Mobile på smarttelefonen din.
 - Du kan installere PlayMemories Mobile fra applikasjonsbutikken til smarttelefonen din. Hvis du allerede har installert applikasjonen, må du oppdatere den til den nyeste versjonen.
2. Overfør et bilde du allerede har tatt, til smarttelefonen ved hjelp av kameraets [Send til smarttelefon]-funksjon.
 - Etter at du har overført et bilde som er tatt opp med kameraet, til smarttelefonen din, vises "Overføring av stedsinformasjon" på den øverste siden av applikasjonen.

Betjeningsprosedyre

: Operasjoner utført på smarttelefonen

: Operasjoner utført på kameraet

1. : Bekreft at Bluetooth-funksjonen på smarttelefonen er aktivert.
 - Ikke utfør Bluetooth-paringen på innstillingsskjermbildet til smarttelefonen. I trinn 2 til 7 utføres paringsoperasjonen ved hjelp av kameraet og applikasjonen PlayMemories Mobile.
 - Hvis du utilsiktet utførte paringen på smarttelefonens innstillingsskjerm bilde i trinn 1, må du avbryte paringen og deretter utføre paringen ved å følge trinn 2 til 7 med kameraet og applikasjonen PlayMemories Mobile.
2. : På kameraet velger du MENU →  (Nettverk) → [Bluetooth-innst.] → [Bluetooth-funksjon] → [På].
3. : På kameraet velger du MENU →  (Nettverk) → [Bluetooth-innst.] → [Paring].
4. : Start PlayMemories Mobile på smarttelefonen din, og trykk på "Overføring av stedsinformasjon".
 - Hvis "Overføring av stedsinformasjon" ikke vises, må du følge trinnene i "Forberedelser" ovenfor.
5. : Aktiver [Overføring av stedsinformasjon] på innstillingsskjermbildet for [Overføring av stedsinformasjon] i PlayMemories Mobile.
6. : Følg instruksjonene på innstillingsskjermbildet for [Overføring av stedsinformasjon] i PlayMemories Mobile, og velg deretter kameraet fra listen.
7. : Velg [OK] når det vises en melding på skjermen på kameraet.
 - Paringen av kameraet og PlayMemories Mobile er fullført.
8. : På kameraet velger du MENU →  (Nettverk) → [ Innst. stedinfo] → [Tilknytt. av stedsinfo] → [På].

-  (ikon for innhenting av stedsinformasjon) vil vises på skjermen på kameraet. Stedsinformasjon som er innhentet via smarttelefonen med GPS e.l., vil bli tatt opp når du tar bilder.

Menyelementdetaljer

Tilknytt. av stedsinfo:

Stiller inn om stedsinformasjon skal innhentes ved tilkobling til en smarttelefon.





Autom. tidskorr.:

Stiller inn om datoinnstillingen til kameraet skal korrigeres automatisk ved hjelp av informasjon fra en tilkoblet smarttelefon.

Auto. omr.-just.:

Stiller inn om områdeinnstillingen til kameraet skal korrigeres automatisk ved hjelp av informasjon fra en tilkoblet smarttelefon.

Ikoner som vises under innhenting av stedsinformasjonen

-  (Innhenter stedsinformasjon): Kameraet innhenter stedsinformasjonen.
-  (Kan ikke innhente stedsinformasjon): Kameraet kan ikke innhente stedsinformasjonen.
-  (Bluetooth-tilkobling tilgjengelig): Bluetooth-tilkobling med smarttelefonen er etablert.
-  (Bluetooth-tilkobling er ikke tilgjengelig): Bluetooth-tilkobling med smarttelefonen er ikke etablert.

Hint

- Stedsinformasjon kan samordnes når PlayMemories Mobile kjører på smarttelefonen din, selv om skjermen til smarttelefonen er av. Hvis kameraet har vært avslått en stund, kan det hende at stedsinformasjon ikke tilknyttes umiddelbart når du slår på kameraet igjen. I dette tilfellet tilknyttes stedsinformasjonen umiddelbart hvis du åpner PlayMemories Mobile-skjermbildet på smarttelefonen.
- Når PlayMemories Mobile ikke kjører, for eksempel når smarttelefonen startes på nytt, må du starte PlayMemories Mobile for å gjenoppta samordning av stedsinformasjonen.
- I applikasjonen PlayMemories Home kan du vise bilder på et kart ved å importere bilder med stedsinformasjon til datamaskinen din. Hvis du vil vite mer, kan du se i Help for PlayMemories Home.
- Hvis funksjonen for samordning av stedsinformasjonen ikke fungerer som den skal, bør du lese nedenstående merknader og utføre paringen igjen.
 - Bekreft at Bluetooth-funksjonen på smarttelefonen din er aktivert.
 - Bekreft at kameraet ikke er koblet til andre enheter med Bluetooth-funksjonen.
 - Bekreft at [Flymodus] for kameraet er stilt inn på [Av].
 - Slett paringsinformasjonen for kameraet som er registrert i PlayMemories Mobile.
 - Utfør [Tilb.st. nettverksinn.] på kameraet.
- For mer detaljerte videoinstruksjoner, se nedenstående støtteside.
<http://www.sony.net/pmm/btg/>

Merknad

- Når du initialiserer kameraet, slettes paringsinformasjonen også. For å utføre paringen igjen må du slette paringsinformasjonen for kameraet som er registrert i PlayMemories Mobile, før du prøver igjen.
- Stedsinformasjonen lagres ikke hvis den ikke kan innhentes, for eksempel hvis Bluetooth-tilkoblingen blir brutt.
- Kameraet kan pares med opptil 15 Bluetooth-enheter, men kan samordne stedsinformasjonen bare med én smarttelefon. Hvis du vil samordne stedsinformasjonen med en annen smarttelefon, må du slå av [Overføring av stedsinformasjon]-funksjonen på den smarttelefonen det allerede samordnes med.
- Hvis Bluetooth-tilkoblingen er ustabil, må du fjerne eventuelle hindringer, som personer eller metallgjenstander, fra området mellom kameraet og den parrede smarttelefonen.
- Når du parer kameraet og smarttelefonen din, må du sørge for at du bruker [Overføring av stedsinformasjon]-menyen på PlayMemories Mobile.

Smarttelefoner som støttes

- Android-smarttelefoner: Android 5.0 eller nyere og kompatible med Bluetooth 4.0 eller nyere *

- [iPhone/iPad: iPhone 4S eller nyere/iPad 3. generasjon eller nyere](#)

* Den nyeste informasjonen finner du på støttesiden.

* For Bluetooth-versjonen, se nettstedet for smarttelefonen din.

Beslektet emne

- [PlayMemories Home](#)
- [PlayMemories Mobile](#)
- [Send til smarttelefon: Send til smarttelefon](#)
- [Bluetooth-innst.](#)

4-745-589-21(1) Copyright 2018 Sony Corporation

Digitalt stillkamera
DSC-WX800

Red. navn på enhet

Du kan endre enhetsnavnet for Wi-Fi Direct- eller Bluetooth-tilkoblingen.

1 MENU →  (Nettverk) → [Red. navn på enhet].

2 Velg inndataboksen, og skriv deretter inn enhetens navn → [OK].

Beslektet emne

- [Wi-Fi-innstillinger: WPS-trykk](#)
- [Wi-Fi-innstillinger: Innst. for tilgangspkt.](#)
- [Bruke tastaturet](#)

Digitalt stillkamera
DSC-WX800

Tilb.st. nettverksinn.

Tilbakestiller alle nettverksinnstillinger til standardinnstillingene.

1 MENU →  (Nettverk) → [Tilb.st. nettverksinn.] → [Enter].

Digitalt stillkamera
DSC-WX800

Beskytte bilder (Beskytt)

Beskytter lagrede bilder mot utilsiktet sletting.  -merket vises på beskyttede bilder.

1 MENU →  (Avspilling) → [Beskytt] → ønsket innstilling.

Menyelementdetaljer

Flere bilder:

Beskytter bildene som er valgt.

(1) Velg det bildet som skal beskyttes, og trykk deretter på midten av kontrollhjulet. ✓ -merket vises i avmerkingsboksen. For å oppheve valget må du trykke på midten igjen, for å fjerne ✓ -merket.

(2) For å beskytte andre bilder må du gjenta trinn (1).

(3) MENU → [OK].

Alle i denne mappen:

Beskytter alle bildene i den valgte mappen.

Alle fra datoen:

Beskytter alle bildene som er tatt på datoen som er valgt.

Avbryt alle i mappen:

Opphever beskyttelsen av alle bilder i den valgte mappen.

Avbryt alle fra datoen:

Opphever beskyttelsen av alle bilder som er tatt på datoen som er valgt.

Alle bilder i seriebildegr.:

Beskytter alle bildene i den valgte seriebildegruppen.

Avbryt alle i seriebildegr.:

Opphever beskyttelsen av alle stillbilder i den valgte seriebildegruppen.

Hint

- Hvis du velger en seriebildegruppe i [Flere bilder], beskyttes alle bildene i gruppen. Hvis du vil velge og beskytte bestemte bilder i gruppen, kjører du [Flere bilder] mens du viser bildene i gruppen.

Merknad

- Menyelementene som kan velges, varierer etter hvilken [Visningsmodus]-innstilling som er valgt.

Digitalt stillkamera
DSC-WX800

Rotere et bilde (Roter)

Roterer et innspilt stillbilde mot klokken.

1 Vis det bildet som skal roteres, og velg deretter MENU →  (Avspilling) → [Roter].

2 Trykk midt på kontrollhjulet.

Bildet roteres mot klokken. Bildet roteres når du trykker på midten.

Hvis du roterer bildet én gang, forblir bildet rotert, selv etter at produktet er slått av.

Merknad

- Du kan ikke rotere filmene.
- Du vil kanskje ikke kunne rotere bilder som er tatt med andre produkter.
- Når du viser roterte bilder på en datamaskin, vil bildene kanskje vises i sin opprinnelige visningsretning, avhengig av programvaren.

Digitalt stillkamera
DSC-WX800

Slette flere valgte bilder (Slett)

Du kan slette flere valgte bilder. Når du har slettet et bilde, kan det ikke gjenopprettes. Bekreft hvilket bilde som skal slettes, på forhånd.

1 MENU →  (Avspilling) → [Slett] → ønsket innstilling.

Menyelementdetaljer

Flere bilder:

Sletter valgte bilder.

- (1) Velg de bildene som skal slettes, og trykk deretter på midten av kontrollhjulet. ✓ -merket vises i avmerkingsboksen. For å oppheve valget må du trykke på midten igjen, for å fjerne ✓ -merket.
- (2) For å slette andre bilder må du gjenta trinn (1).
- (3) MENU → [OK].

Alle i denne mappen:

Sletter alle bildene i den valgte mappen.

Alle fra datoen:

Sletter alle bildene som er tatt på datoen som er valgt.

Alle andre enn dette:

Sletter alle bilder i seriebildegruppen unntatt det som er valgt.

Alle bilder i seriebildegr.:

Sletter alle bilder i den valgte seriebildegruppen.

Hint

- Utfør [Formater] for å slette alle bildene, inkludert beskyttede bilder.
- For å vise den ønskede mappen eller datoen må du velge den ønskede mappen eller datoen mens avspillingen pågår, ved å utføre følgende prosedyre:
 (Bildeindeks)-hendel → velg linjen på venstre side med kontrollhjulet → velg den ønskede mappen eller datoen ved å bruke øvre eller nedre side av kontrollhjulet.
- Hvis du velger en seriebildegruppe i [Flere bilder], slettes alle bildene i gruppen. Hvis du vil velge og slette bestemte bilder i gruppen, kjører du [Flere bilder] mens du viser bildene i gruppen.

Merknad

- De beskyttede bildene kan ikke slettes.
- Menyelementene som kan velges, varierer etter hvilken [Visningsmodus]-innstilling som er valgt.

Beslektet emne

- [Slette et vist bilde](#)
- [Formater](#)

Digitalt stillkamera
DSC-WX800

Vurdering

Du kan tilordne vurderinger for registrerte bilder på en skala fra ★ til ★★★ for å gjøre det enklere å finne bildene.

- 1 MENU →  (Avspilling) → [Vurdering].**
Skjermbildet for valg av bildevurdering vises.
- 2 Trykk på venstre eller høyre side av kontrollhjulet for å vise et bilde som du ønsker å tilordne en vurdering, og trykk deretter på midten.**
- 3 Velg nummeret for ★ (Vurdering) ved å trykke på venstre/høyre side av kontrollhjulet og deretter på midten.**
- 4 Trykk på MENU-knappen for å lukke skjermbildet for vurderingsinnstillinger.**

Hint

- Du kan også tilordne vurderinger når du spiller av bilder ved å bruke den tilpassede tasten. Tilordne [Vurdering] til den ønskede tasten med [ Tilp. knapp] på forhånd, og trykk deretter på den tilpassede tasten mens du spiller av et bilde du ønsker å tilordne en vurdering. Antallet ★ (Vurdering) endres hver gang du trykker på den tilpassede tasten.

Merknad

- Vurderinger kan kun tilordnes til stillbilder.

Beslektet emne

- [Tilp. knapp \(stillbilde/film/avspilling\)](#)
- [Vurd.-inn. \(tilp.-kn.\)](#)

Digitalt stillkamera
DSC-WX800

Vurd.-inn. (tilp.-kn.)

Angir det tilgjengelige antallet ★ når du vurderer bilder med tasten du har tilordnet [Vurdering] med [▶ Tilp. knapp].

1 MENU → ▶ (Avspilling) → [Vurd.-inn. (tilp.-kn.)].

2 Legge til et ✓ -merke på det oppgitte antallet ★ som du vil aktivere.

Du kan velge det kontrollerte nummeret når du stiller inn [Vurdering] ved hjelp av den tilpassede tasten.

Beslektet emne

- [Vurdering](#)
- [Tilp. knapp \(stillbilde/film/avspilling\)](#)

Digitalt stillkamera
DSC-WX800

Angi bilder til utskrift (Spesif. Utskrift)

Du kan på forhånd angi hvilke av stillbildene på minnekortet som skal skrives ut. **DPOF** (utskriftsbestillingsmerket) vil vises på de markerte bildene. DPOF står for "Digital Print Order Format" (digitalt utskriftsbestillingsformat). DPOF-innstillingen opprettholdes etter at bildet er skrevet ut. Vi anbefaler at du fjerner denne innstillingen etter utskrift.

1 MENU →  (Avspilling) → [Spesif. Utskrift] → ønsket innstilling

Menyelementdetaljer

Flere bilder:

Velger bilder for utskriftsbestilling.

(1) Velg et bilde og trykk på midten av kontrollhjulet. ✓-merket vises i avmerkingsboksen. For å oppheve valget må du trykke på midten igjen, og slette ✓-merket.

(2) Gjenta trinn (1) hvis du vil skrive ut andre bilder. Hvis du vil velge alle bildene fra en bestemt dato eller i en bestemt mappe, merker du av i avkrysningsboksen for datoen eller mappen.

(3) MENU → [OK].

Opphev alle:

Fjerner alle DPOF-merker.

Utskriftsinnstilling:

Stiller inn hvorvidt du vil skrive ut datoen på bilder som er registrert med DPOF-merker.

- Plasseringen eller størrelsen av datoen (oppå eller utenfor bildet) avhenger av skriveren din.



Merknad

- Antallet kopier kan ikke angis.
- Enkelte skrivere støtter ikke funksjonen for datoutskrift.

Digitalt stillkamera
DSC-WX800

Lagre som bilde

Fanger inn en valgt scene i en film, for å lagre den som stillbilde. Ta først opp en film, og sett så filmen på pause under avspilling, for å fange inn avgjørende øyeblikk det er lett å bomme på ved fotografering av stillbilder, og lagre dem som stillbilder.

- 1 Vis den filmen du vil fange inn en scene av som stillbilde.
- 2 MENU →  (Avspilling) → [Lagre som bilde].
- 3 Spill av filmen og sett den på pause.
- 4 Finn den ønskede scenen ved hjelp av sakte avspilling forover, sakte avspilling bakover, viser neste ramme, viser forrige ramme, og stopp så filmen.
- 5 Trykk på  (Lagre som bilde) for å fange inn den valgte scenen.
Scenen lagres som stillbilde.

Beslektet emne



- [Ta opp film](#)
- [Spiller av film](#)

Forstørrer et bilde som avspilles (Forstørr)

Forstørrer bildet som avspilles. Bruk denne funksjonen til å kontrollere fokus i bildet osv.

- 1 Vis det bildet du vil forstørre, og skyv W/T (zoomespaken) mot T-siden.**
 - Skyv W/T (zoomespaken) mot W-siden for å justere zoomeforstørrelsen.
 - Visningen zoomer inn på den delen av bildet som kameraet fokuserte på da bildet ble tatt. Hvis kameraet ikke klarer å innhente informasjon om fokusplasseringen, vil det zoome inn på midten av bildet.
- 2 Velg den delen du vil forstørre, ved å trykke øverst, nederst, til høyre eller venstre på kontrollhjulet.**
- 3 Trykk på MENU-knappen eller på midten av kontrollhjulet for å avslutte avspillingszoomen.**

Hint

- Du kan også forstørre et bilde som spilles av, ved hjelp av MENU.
- Du kan endre den første zoomeforstørrelsen og den første posisjonen for forstørrede bilder ved å velge MENU →  (Avspilling) → [ Forst. første forst.] eller [ Forstørr første pos.].
- Du kan også forstørre et bilde ved å dobbeltrykke på skjermen. I tillegg kan du dra og flytte den forstørrede posisjonen på skjermen. Still inn [Berøringsbetjening] på [På] på forhånd.

Merknad

- Du kan ikke forstørre filmer.

Beslektet emne

- [Berøringsbetjening](#)
- [Forst. første forst.](#)
- [Forstørr første pos.](#)

Digitalt stillkamera
DSC-WX800

Forst. første forst.

Stiller inn den innledende zoomforstørrelsen ved avspilling av forstørrede bilder.

1 MENU →  (Avspilling) → [ Forst. første forst.] → ønsket innstilling.

Menyelementdetaljer

Standard forstørrelse:

Viser et bilde med standard forstørrelse.

Forrige forstørrelse:

Viser et bilde med forrige forstørrelse. Forrige forstørrelse vil være lagret selv etter at du har avsluttet avspillingszoom-modus.

Beslektet emne

- [Forstørrer et bilde som avspilles \(Forstørr\)](#)
- [Forstørr første pos.](#)

Digitalt stillkamera
DSC-WX800

Forstørr første pos.

Stiller inn den innledende posisjonen når du forstørrer et bilde under avspilling.

1 MENU →  (Avspilling) → [ Forstørr første pos.] → ønsket innstilling.

Menyelementdetaljer

Fokusert posisjon:

Forstørrer bildet fra fokuspunktet under opptak.

Midten:

Forstørrer bildet fra midten av skjermen.

Beslektet emne

- [Forstørrer et bilde som avspilles \(Forstørr\)](#)
- [Forst. første forst.](#)

Digitalt stillkamera
DSC-WX800

Motion-intervalljust.

Du kan justere intervallet for sporingen av motivets bevegelser.

1 MENU →  (Avspilling) → [Motion-intervalljust.] → ønsket innstilling.

Beslektet emne

- [Motion Shot-video](#)

Digitalt stillkamera
DSC-WX800

Spille av bilder ved hjelp av lysbildevisning (Lysbildevisning)

Spiller av bilder automatisk og kontinuerlig.

- 1 MENU →  (Avspilling) → [Lysbildevisning] → ønsket innstilling.
- 2 Velg [Enter].

Menyelementdetaljer

Gjenta:

Velg [På], hvor bildene vises i en kontinuerlig sløyfe, eller [Av], hvor produktet avslutter lysbildevisningen når alle bildene er vist én gang.

Intervall:

Velg visningsintervallet for bilder fra [1 sek.], [3 sek.], [5 sek.], [10 sek.] eller [30 sek.].

Avslutte lysbildevisningen midtveis

Trykk på MENU-knappen for å avslutte lysbildevisningen. Du kan ikke sette lysbildevisningen på pause.

Hint

- Under avspilling kan du vise neste/forrige bilde ved å trykke på høyre/venstre side av kontrollhjulet.
- Du kan bare aktivere lysbildevisning når [Visningsmodus] er angitt som [Datovisning] eller [Mappevisn. (Stillbilder)].

Digitalt stillkamera
DSC-WX800

Skifte mellom stillbilder og filmer (Visningsmodus)

Stiller inn visningsmodus (bildevisningsmetode).

1 MENU →  (Avspilling) → [Visningsmodus] → ønsket innstilling

Menyelementdetaljer

 **Datovisning:**

Viser bildene sortert etter dato.

 **Mappevisn. (Stillbilder):**

Viser kun stillbilder.

 **AVCHD AVCHD-visning:**

Viser kun filmer i AVCHD-format.

 **XAVC S HD-visning:**

Viser kun filmer i XAVC S HD-format.

 **XAVC S 4K-visning:**

Viser kun filmer i XAVC S 4K-format.

Digitalt stillkamera
DSC-WX800

Spille av bilder på bildeindeksskjermen (Bildeindeks)

Du kan vise flere bilder samtidig i avspillingsmodus.

- 1 Skyv W/T-spaken (zoomespaken) mot W-siden mens bildet spilles av.
- 2 Velg bildet ved å trykke på øvre/nedre/høyre/venstre side av kontrollhjulet eller ved å dreie på kontrollhjulet.

Endre antallet bilder som skal vises

MENU →  (Avspilling) → [Bildeindeks] → ønsket innstilling

Menyelementdetaljer

9 bilder/25 bilder

Gå tilbake til visning av enkeltbilder

Velg det ønskede bildet, og trykk på midten av kontrollhjulet.

Raskt vise et ønsket bilde

Velg linjen på venstre side av bildeindeksskjermen med kontrollhjulet, og trykk deretter øverst eller nederst på kontrollhjulet. Når linjen er valgt, kan du vise kalenderskjermen eller mappevalgskjermen ved å trykke på midten. I tillegg kan du skifte visningsmodus ved å velge et ikon.

Beslektet emne

- [Skifte mellom stillbilder og filmer \(Visningsmodus\)](#)

Digitalt stillkamera
DSC-WX800

Vis seriebildegruppe

Stiller inn om seriebilder skal vises som en gruppe.

1 MENU →  (Avspilling) → [Vis seriebildegruppe] → ønsket innstilling.

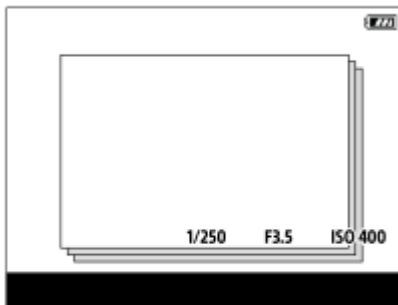

Menyelementdetaljer

På:

Viser seriebilder som en gruppe.

Av:

Viser ikke seriebilder som en gruppe.

Hint

- Bilder tatt med [Bruksmodus] stilt inn på [Seriebilder] eller [HastPri. Seriebilder] grupperes. En serie bilder tatt kontinuerlig ved å holde nede lukkerknappen under kontinuerlig opptak, blir én gruppe.
- På bildeindeksskjermen vises  over seriebildegruppen.

Merknad

- Bilder kan grupperes og vises kun når [Visningsmodus] er stilt inn på [Datovisning]. Når det ikke er stilt inn på [Datovisning], kan ikke bilder grupperes og vises, selv om [Vis seriebildegruppe] er stilt inn på [På].
- Hvis du sletter seriebildegruppen, slettes alle bildene i gruppen.

Beslektet emne

- [Seriebilder](#)
- [HastPri. Seriebilder](#)

Digitalt stillkamera
DSC-WX800

Rotere lagrede bilder automatisk (Visningsretning)

Brukes for å angi retningen ved avspilling av lagrede bilder.

1 MENU →  (Avspilling) → [Visningsretning] → ønsket innstilling

Menyelementdetaljer

Auto:

Når du roterer kameraet, roterer det bildet som vises, automatisk, idet kameraet registrerer hvilken vei det holdes.

Manuell:

Bilder som er tatt vertikalt, vises vertikalt. Hvis du har stilt inn bildeorienteringen ved hjelp av [Roter]-funksjonen, vil bildet vises i henhold til dette.

Av:

Bildene vises alltid horisontalt.

Beslektet emne

- [Rotere et bilde \(Roter\)](#)

Digitalt stillkamera
DSC-WX800

Skjermlysstyrke

Juster lysstyrken på skjermen.

1 MENU →  (Oppsett) → [Skjermlysstyrke] → ønsket innstilling.

Menyelementdetaljer



Manuell:

Justerer lysstyrken innenfor intervallet -2 til +2.

Solskinn:

Stiller inn lysstyrken til en verdi tilpasset utendørs fotografering.

Merknad

- Innstillingen [Solskinn] er for lys for innendørs fotografering. Angi [Skjermlysstyrke] som [Manuell] for innendørs fotografering.
- Lysstyrken til skjermen kan ikke justeres i følgende situasjoner: Maksimal lysstyrke er [±0].
 - Når innstillingen for [ Filformat] er stilt inn på [XAVC S 4K].
 - Når [ Filformat] er stilt inn på [XAVC S HD] og [ Opptaksinnst.] er stilt inn på [120p]/[100p].
- Skjermens lysstyrke er låst til [-2] når du tar opp film ved hjelp av Wi-Fi-funksjonene.

Digitalt stillkamera
DSC-WX800

Voluminnstillinger

Stiller inn volumet for filmavspilling.

1 MENU →  (Oppsett) → [Voluminnstillinger] → ønsket innstilling

Justere lydvolument under avspilling

Trykk på nedsiden av kontrollhjulet under filmavspilling for å vise kontrollpanelet. Deretter kan du justere volumet. Du kan justere volumet mens du lytter til den faktiske lyden.

Digitalt stillkamera
DSC-WX800

Rutemeny

Brukes til å velge hvorvidt den første skjermen i menyen alltid skal vises når du trykker på MENU-knappen.

1 MENU →  (Oppsett) → [Rutemeny] → ønsket innstilling.

Menyelementdetaljer

På:

Viser alltid det første menyskjermbildet (flismenyen).

Av:

Deaktiverer visningen av flismenyen.

Digitalt stillkamera
DSC-WX800

Modusratthjelp

Du kan vise beskrivelsen av en opptaksmodus når du dreier på modusvelgeren og endrer innstillingene som er tilgjengelige for den aktuelle opptaksmodusen.

1 MENU →  (Oppsett) → [Modusratthjelp] → ønsket innstilling.

Menyelementdetaljer

På:

Viser Modusvelger-veiviseren.

Av:

Viser ikke Modusvelger-veiviseren.

Digitalt stillkamera
DSC-WX800

Bekreft sletting

Du kan velge om [Slett] eller [Avbryt] skal være valgt som standard på bekreftelsesskjermbildet for sletting.

1 MENU →  (Oppsett) → [Bekreft sletting] → ønsket innstilling.

Menyelementdetaljer

"Slette" først:

[Slett] angis som standardinnstilling.

"Avbryt" først:

[Avbryt] angis som standardinnstilling.

Digitalt stillkamera
DSC-WX800

Visningskvalitet

Du kan endre visningskvaliteten.

1 MENU →  (Oppsett) → [Visningskvalitet] → ønsket innstilling.

Menyelementdetaljer

Høy:

Visning i høy kvalitet.

Standard:

Visning i standardkvalitet.

Merknad

- Hvis innstillingen er [Høy], er batteriforbruket høyere sammenlignet med [Standard].
- Når temperaturen i kameraet stiger, kan innstillingen bli låst til [Standard].

Digitalt stillkamera
DSC-WX800

Auto skjerm AV

Kameraet bytter automatisk til strømsparingsmodus hvis kameraet ikke betjenes på en stund i fotograferingsmodus for stillbilder. Denne funksjonen er nyttig for å redusere strømforbruket.

1 MENU →  (Oppsett) → [Auto skjerm AV] → ønsket innstilling

Menyelementdetaljer

Slås ikke AV:

Kameraet veksler ikke til strømsparingsmodus automatisk.

2 sek./5 sek./10 sek.:

Kameraet veksler til strømsparingsmodus, og skjermen slås av hvis det går et bestemt antall sekunder uten noen brukerbetjening.

Når [5 sek.] eller [10 sek.] er valgt, blir skjermen mørk to sekunder før slutten på varigheten du har angitt.

Merknad

- [Auto skjerm AV] aktiveres ikke i følgende situasjoner:
 - Når skjermen er vendt opp ved ca. 180 grader.
 - Når opptaksmodus er stilt inn på [Panoramafotografer.].
 - Når strømsparingsfunksjonen ikke er aktivert.

Digitalt stillkamera
DSC-WX800

Starttid for strømsp.

Du kan stille inn en tid for automatisk strømutkobling.

1 MENU →  (Oppsett) → [Starttid for strømsp.] → ønsket innstilling

Menyelementdetaljer

30 min./5 min./2 min./1 min.

Merknad

- Strømsparefunksjonen aktiveres ikke når strømmen tilføres via USB under lysbildevisning eller filmopptak, eller ved tilkobling til en datamaskin eller TV.

Digitalt stillkamera
DSC-WX800

NTSC/PAL-velger

Spiller av filmer som er tatt opp med produktet, på et TV-apparat med NTSC/PAL-system.

1 MENU →  (Oppsett) → [NTSC/PAL-velger] → [Enter]

Merknad

- Hvis du setter inn et minnekort som nylig er formatert med et annet videosystem, vises en melding som sier at du må reformatere kortet.
Hvis du vil bruke et annet system til å gjøre opptak, må du reformatere minnekortet eller bruke et annet minnekort.
- Når du utfører [NTSC/PAL-velger], og innstillingen endres fra standardinnstillingen, vises meldingen "Kjører i NTSC." eller "Kjører i PAL." på oppstartsskjermbildet.

Digitalt stillkamera
DSC-WX800

Temp. auto. strøm av

Stiller inn den kameratemperaturen som får kameraet til å slå seg av automatisk under fotografering. Når den er stilt inn på [Høy], kan du fortsette å fotografere, selv om temperaturen til kameraet blir høyere enn normalt.

1 MENU →  (Oppsett) → [Temp. auto. strøm av] → ønsket innstilling.

Menyelementdetaljer

Standard:

Stiller inn standardtemperaturen for når kameraet skal slå seg av.

Høy:

Stiller inn en høyere temperatur enn standard for når kameraet skal slå seg av.

Merknader når [Temp. auto. strøm av] er stilt inn på [Høy]

- Ikke ta bilder mens du holder kameraet i hånden. Bruk stativ.
- Hvis du bruker kameraet i lengre tid mens du holder det i hånden, kan forårsake lavtemperaturforbrenninger.

Kontinuerlig opptakstid for film når [Temp. auto. strøm av] er stilt inn på [Høy]

Varigheten som er tilgjengelig for kontinuerlig filmopptak når kameraet filmer med standardinnstillingene etter å ha vært avslått en stund, er som følger. Følgende verdier viser kontinuerlig tid fra kameraet begynner å ta opp og til det slutter å ta opp.

Temperatur i omgivelsene: 20 °C

Kontinuerlig opptakstid for film (HD): Ca. 29 minutter

Kontinuerlig opptakstid for film (4K): Ca. 5 minutter

Temperatur i omgivelsene: 30 °C

Kontinuerlig opptakstid for film (HD): Ca. 29 minutter

Kontinuerlig opptakstid for film (4K): Ca. 5 minutter

Temperatur i omgivelsene: 40 °C

Kontinuerlig opptakstid for film (HD): Ca. 15 minutter

Kontinuerlig opptakstid for film (4K): Ca. 5 minutter

HD: XAVC S HD (60p 50M/50p 50M, ikke tilkoblet via Wi-Fi)

4K: XAVC S 4K (30p 60M/25p 60M, ikke tilkoblet via Wi-Fi)

Merknad

- Selv om [Temp. auto. strøm av] er stilt inn på [Høy], kan det hende at opptakstiden for film ikke endrer seg, da dette avhenger av forholdene eller kameratemperaturen.
- Kontinuerlig opptak er mulig i ca. 29 minutter av gangen. Opptakstiden er imidlertid ca. 5 minutter når du tar opp film i formatet XAVC S 4K/XAVC S HD 120p/100p. (en produktspesifikasjonsgrense).

Beslektet emne

- [Opptakstid for film](#)

Digitalt stillkamera
DSC-WX800

Berøringsbetjening

Stiller inn om berøringsoperasjoner skal aktiveres på skjermen, eller ikke.

1 MENU →  (Oppsett) → [Berøringsbetjening] → ønsket innstilling.

Menyelementdetaljer

På:

Aktiverer berøringsoperasjoner.

Av:

Deaktiverer berøringsoperasjoner.

Beslektet emne

- [Berøringsbet.-funksj.: Berøringsutløser](#)
- [Berøringsbet.-funksj.: Berøringsfokus](#)

Digitalt stillkamera
DSC-WX800

Demomodus

[Demomodus]-funksjonen viser automatisk filmene som er tatt opp på minnekortet (demonstrasjon), når kameraet ikke har blitt brukt på en stund. Vanligvis må du velge [Av].

1 MENU →  (Oppsett) → [Demomodus] → ønsket innstilling.

Menyelementdetaljer

På:

Filmavspillingsdemonstrasjonen begynner automatisk når produktet ikke er blitt betjent på rundt ett minutt. Kun beskyttede AVCHD-filmer kan spilles av.

Velg [AVCHD-visning] som visningsmodus, og beskytt filmfilen med eldste dato og klokkeslett for opptaket.

Av:

Viser ikke demonstrasjonen.

Merknad

- Du kan aktivere denne funksjonen kun når produktet er koblet til med en dedikert vekselstrømadapter.
- Så lenge det ikke finnes beskyttede AVCHD-filmer på minnekortet, er det heller ikke mulig å velge [På].

Digitalt stillkamera
DSC-WX800

TC/UB-innstillinger

Informasjon om tidskoden (TC) og brukerbit-en (UB) kan tas opp som data som hører til filmer.

- 1 MENU →  (Oppsett) → [TC/UB-innstillinger] → still inn den verdien du ønsker å endre.

Menyelementdetaljer

TC/UB-visn.-innst.:

Stiller inn visningen for teller, tidskode og brukerbit.

TC Preset:

Stiller inn tidskoden.

UB Preset:

Stiller inn brukerbit-en.

TC Format:

Stiller inn opptaksmetode for tidskoden. (Kun hvis [NTSC/PAL-velger] er stilt inn på NTSC.)

TC Run:

Stiller inn opptellingsformatet for tidskoden.

TC Make:

Stiller inn opptaksformatet for tidskoden på opptaksmediet.

UB Time Rec:

Stiller inn om tiden skal tas opp som en brukerbit eller ikke.

Stille inn tidskoden (TC Preset)

1. MENU →  (Oppsett) → [TC/UB-innstillinger] → [TC Preset].
2. Drei på kontrollhjulet og velg de første to sifrene.

- Tidskoden kan stilles inn i følgende intervall.

Når [60i] er valgt: 00:00:00:00 til 23:59:59:29

* Når [24p] er valgt, kan du velge de siste to sifrene i tidskoden i multipler på fire fra 0 til 23 rammer.



Når [50i] er valgt: 00:00:00:00 til 23:59:59:24

3. Still inn de andre sifrene etter samme fremgangsmåte som i trinn 2, og trykk deretter på midten av kontrollhjulet.

Merknad

- Når du vipper skjermen for å ta et selvportrett, vil ikke tidskoden og brukerbit-en vises.

Tilbakestille tidskoden



1. MENU →  (Oppsett) → [TC/UB-innstillinger] → [TC Preset].
2. Trykk på  (sletteknappen) for å tilbakestille tidskoden (00:00:00:00).

Du kan også tilbakestille tidskoden (00:00:00:00) ved å bruke RMT-VP1K-fjernstyringen (selges separat).

Stille inn brukerbit-en (UB Preset)

1. MENU →  (Oppsett) → [TC/UB-innstillinger] → [UB Preset].
2. Drei på kontrollhjulet og velg de første to sifrene.
3. Still inn de andre sifrene etter samme fremgangsmåte som i trinn 2, og trykk deretter på midten av kontrollhjulet.

Tilbakestille brukerbit-en

1. MENU →  (Oppsett) → [TC/UB-innstillinger] → [UB Preset].
2. Trykk på  (sletteknappen) for å tilbakestille brukerbit-en (00 00 00 00).

Velge opptaksmetode for tidskoden (TC Format ^{*1})

1. MENU →  (Oppsett) → [TC/UB-innstillinger] → [TC Format].

DF:

Tar opp tidskoden i Drop Frame ^{*2}-format.

NDF:

Tar opp tidskoden i Non Drop Frame-format.

^{*1} Kun hvis [NTSC/PAL-velger] er stilt inn på NTSC.

^{*2} Tidskoden er basert på 30 rammer i sekundet. Et gap mellom den faktiske tiden og tidskoden vil imidlertid oppstå ved lengre opptaksperioder, siden rammefrekvensen til NTSC-bildesignalet er ca. 29,97 rammer i sekundet. Drop Frame korrigerer dette gapet for å utligne forskjellen mellom tidskoden og den faktiske tiden. I Drop Frame-modus fjernes de første 2 rammesifrene hvert minutt, unntatt hvert tiende minutt. Tidskoden uten denne korreksjonen kalles "non-drop"-ramme.

- Innstillingen er låst til [NDF] ved opptak i 4K/24p eller 1080/24p.

Velge opptellingsformat for tidskoden (TC Run)

1. MENU →  (Oppsett) → [TC/UB-innstillinger] → [TC Run].

Rec Run:

Stiller inn trinnmodus for at tidskoden skal økes kun under opptak. Tidskoden tas opp sekvensielt fra siste tidskoden til forrige opptak.

Free Run:

Stiller inn trinnmodus for at tidskoden skal økes når som helst, uansett kameraoperasjon.

- Tidskoden vil kanskje ikke tas opp sekvensielt i følgende situasjoner, selv om tidskoden økes i [Rec Run]-modus.
 - Hvis opptaksformatet endres.
 - Hvis opptaksmediet fjernes.

Velge hvordan tidskoden skal tas opp (TC Make)

1. MENU →  (Oppsett) → [TC/UB-innstillinger] → [TC Make].

Preset:

Tar opp ny innstilt tidskode på opptaksmediet.

Regenerate:

Leser siste tidskode for forrige opptak fra opptaksmediet og tar opp ny tidskode fortløpende fra siste tidskode. Tidskoden økes i [Rec Run]-modus, uansett verdien av [TC Run]-innstillingen.

Digitalt stillkamera
DSC-WX800

HDMI-innstillinger: HDMI-oppløsning

Når du kobler produktet til en HD-TV (High Definition-TV) med HDMI-kontakter ved hjelp av en HDMI-kabel (selges separat), kan du velge HDMI-oppløsning for visning av bilder på TV-en.

1 MENU →  (Oppsett) → [HDMI-innstillinger] → [HDMI-oppløsning] → ønsket innstilling.

Menyelementdetaljer

Auto:

Produktet gjenkjenner automatisk en HD-TV og stiller inn utgangssoppløsningen.

2160p/1080p:

Utgangssignalene er 2160p/1080p.

1080p:

Sender signaler i HD-bildekvalitet (1080p).

1080i:

Sender signaler i HD-bildekvalitet (1080i).



Merknad

- Hvis bildene ikke vises riktig ved bruk av [Auto]-innstillingen, må du velge enten [1080i], [1080p] eller [2160p/1080p], avhengig av hvilken TV som skal kobles til.

Digitalt stillkamera
DSC-WX800

HDMI-innstillinger: 24p/60p-utdata (film) (Kun for 1080 60i kompatible modeller)

Du kan stille inn 1080/24p eller 1080/60p som HDMI-utgangsformatet når [ Opptaksinnst.] er stilt inn på [24p 50M], [24p 60M] eller [24p 100M].

- 1 MENU →  (Oppsett) → [HDMI-innstillinger] → [HDMI-oppløsning] → [1080p] eller [2160p/1080p].
- 2 MENU →  (Oppsett) → [HDMI-innstillinger] → [ 24p/60p-utdata] → ønsket innstilling.

Menyelementdetaljer

60p:

Film spilles av som 60p.

24p:

Film spilles av som 24p.

Merknad

- Trinn 1 og 2 kan stilles inn i vilkårlig rekkefølge.

Beslektet emne

- [Opptaksinnst. \(film\)](#)

Digitalt stillkamera
DSC-WX800

HDMI-innstillinger: HDMI-infovisning

Angir om opptaksinformasjonen skal vises når produktet og TV-en er koblet sammen ved hjelp av en HDMI-kabel (selges separat).

1 MENU →  (Oppsett) → [HDMI-innstillinger] → [HDMI-infovisning] → ønsket innstilling.

Menyelementdetaljer

På:

Viser opptaksinformasjonen på TV-en.

Bildet som er tatt, og opptaksinformasjonen vises på TV-en, mens ingenting vises på kameraets skjerm.

Av:

Viser ikke opptaksinformasjon på TV-en.

Bare det bildet som ble tatt, vises på TV-en, mens både bildet og opptaksinformasjonen vises på skjermen til kameraet.

Merknad

- Når dette produktet er koblet til en TV som er kompatibel med 4K, velges [Av] automatisk.
- Hvis du stiller inn [ Filformat] på [XAVC S 4K] og tar opp film mens kameraet er koblet til en HDMI-enhet, vises det ikke bilder på skjermen.

Digitalt stillkamera
DSC-WX800

HDMI-innstillinger: TC-utdata (film)

Stiller inn om TC-informasjonen (tidskoden) skal legges på utgangssignalet via HDMI-terminalen eller ikke ved avspilling av signalet til andre profesjonelle enheter.

Denne funksjonen legger tidskodeinformasjonen på HDMI-utgangssignalet. Produktet sender tidskodeinformasjonen som digitale data, ikke som et bilde som vises på skjermen. Den tilkoblede enheten kan så bruke de digitale dataene for å gjenkjenne tidsdataene.

1 MENU →  (Oppsett) → [HDMI-innstillinger] → [ TC-utdata] → ønsket innstilling.

Menyelementdetaljer



På:

Tidskoden sendes ut til andre enheter.

Av:

Tidskoden sendes ikke ut til andre enheter.

Merknad

- Når [ TC-utdata] er stilt inn på [På], vil bildet kanskje ikke vises korrekt på TV eller en optaker. I slike tilfeller, må du stille inn [ TC-utdata] på [Av].

Digitalt stillkamera
DSC-WX800

HDMI-innstillinger: REC-kontroll (film)

Hvis du kobler kameraet til en ekstern opptaker/spiller, kan du fjernstyre opptakeren/spilleren for å starte/stoppe opptak ved hjelp av kameraet.

1 MENU →  (Oppsett) → [HDMI-innstillinger] → [ REC-kontroll] → ønsket innstilling.

Menyelementdetaljer

På:







 STBY Kameraet kan sende en opptakskommando til en ekstern opptaker/spiller.

 REC Kameraet sender en opptakskommando til en ekstern opptaker/spiller.

Av:

Kameraer er ikke i stand til å sende en kommando til en ekstern opptaker/spiller for å starte/stoppe opptak.

Merknad

- Tilgjengelig for eksterne opptakere/spillere som er kompatible med [ REC-kontroll].
- Når du bruker [ REC-kontroll]-funksjonen, stiller du opptaksmodusen til  (Film).
- Når [ TC-utdata] er angitt som [Av], kan du ikke bruke [ REC-kontroll]-funksjonen.
- Selv om  REC vises, vil den eksterne opptakeren/spilleren kanskje ikke virke ordentlig, avhengig av innstillingene eller statusen til opptakeren/spilleren. Kontroller om den eksterne opptakeren/spilleren virker som den skal før bruk.

Digitalt stillkamera
DSC-WX800

HDMI-innstillinger: KTRL for HDMI

Hvis produktet kobles til en TV som støtter "BRAVIA" Sync, ved hjelp av en HDMI-kabel (selges separat), kan du betjene produktet ved å rette TV-fjernkontrollen mot TV-en.

- 1 **MENU** →  (Oppsett) → [HDMI-innstillinger] → [KTRL for HDMI] → ønsket innstilling.
- 2 **Koble dette produktet til en "BRAVIA" Sync-kompatibel TV.**
TV-inngangen kobles automatisk, og bilder på dette produktet vises på TV-skjermen.
- 3 **Trykk på SYNC MENU-knappen på fjernkontrollen til TV-en.**
- 4 **Betjen dette produktet ved å bruke fjernkontrollen til TV-en.**

Menyelementdetaljer

På:

Du kan betjene dette produktet med fjernkontrollen til en TV.

Av:

Du kan ikke betjene dette produktet med fjernkontrollen til en TV.

Merknad

- Hvis du kobler dette produktet til en TV ved hjelp av en HDMI-kabel, er de tilgjengelige menyelementene begrenset.
- [KTRL for HDMI] er tilgjengelig kun med en "BRAVIA" Sync-kompatibel TV. Bruken av SYNC MENU varierer også med den TV-en du bruker. Du finner mer informasjon i bruksanvisningen som fulgte med TV-apparatet.
- Hvis produktet utfører andre operasjoner enn planlagt når du bruker TV-fjernkontrollen, og produktet er koblet til en TV fra en annen produsent ved hjelp av en HDMI-forbindelse, må du velge MENU →  (Oppsett) → [HDMI-innstillinger] → [KTRL for HDMI] → [Av].

Digitalt stillkamera
DSC-WX800

HDMI-innstillinger: HDMI-lydutgang (film)

Når kameraet er koblet til en ekstern enhet som for eksempel en TV, via en HDMI-kabel (selges separat), sendes lyden som tas opp av kameraets mikrofon, til den eksterne enheten under filmopptak og standbymodus. Under opptak kan du kontrollere både bilde og lyd fra den eksterne enheten.

Standby for filmopptak

Dette er tilstanden før du begynner filmopptaket ved å trykke på MOVIE-knappen, etter at du har dreid modusvelgeren til  (Film) og har stilt inn verdien for lukkerhastigheten og blenderåpningen. Ikonet "STBY" vises på skjermen.

1 MENU →  (Oppsett) → [HDMI-innstillinger] → [ HDMI-lydutgang] → ønsket innstilling.

Menyelementdetaljer

På:

Lyden sendes til den eksterne enheten.

Av:

Lyden sendes ikke til den eksterne enheten.

Merknad

- Mens lyden sendes via HDMI produseres det ingen elektronisk lyd under eller ved avslutning av filmopptaket, selv om [Lydsignaler] er stilt inn på [På].



Beslektet emne

- [Vise bilder på en TV ved hjelp av en HDMI-kabel](#)

Digitalt stillkamera
DSC-WX800

Velg 4K-utdata (film)

Du kan stille inn hvordan film skal tas opp og spilles av via HDMI når kameraet er koblet til 4K-kompatible, eksterne opptaks-/avspillingsenheter osv.

- 1 **Drei modusvelgeren til  (film).**
- 2 **Koble kameraet til den ønskede enheten via en HDMI-kabel.**
- 3 **MENU →  (Oppsett) → [ Velg 4K-utdata] → ønsket innstilling.**

Menyelementdetaljer

Minnekort+HDMI:

Sender til den eksterne opptaks-/avspillingsenheten, og tar opp på kameraets minnekort samtidig.

Kun HDMI(30p):

Sender en 4K-film i 30p til den eksterne opptaks-/avspillingsenheten uten å ta opp på kameraets minnekort.

Kun HDMI(24p):

Sender en 4K-film i 24p til den eksterne opptaks-/avspillingsenheten uten å ta opp på kameraets minnekort.

Kun HDMI(25p) *:

Sender en 4K-film i 25p til den eksterne opptaks-/avspillingsenheten uten å ta opp på kameraets minnekort.

* Kun hvis [NTSC/PAL-velger] er stilt inn på PAL.

Merknad

- Dette elementet kan bare stilles inn hvis kameraet er i filmmodus og koblet til en 4K-kompatibel enhet.
- Når [Kun HDMI(30p)], [Kun HDMI(24p)] eller [Kun HDMI(25p)] er stilt inn, vil [HDMI-infovisning] midlertidig bli stilt inn på [Av].
- Når [Kun HDMI(30p)], [Kun HDMI(24p)] eller [Kun HDMI(25p)] er stilt inn, teller ikke telleverket opp (den faktiske opptakstiden telles ikke) mens filmen tas opp på en ekstern opptaks-/avspillingsenhet.
- Når [ Filformat] er stilt inn på [XAVC S 4K] og kameraet er tilkoblet via HDMI, er følgende funksjoner ikke tilgjengelige:
 - [Ansiktspri. i AF]
 - [Ansiktspri. i multi-m.]
 - [Måls.-AF m. senterk.]

Beslektet emne

- [HDMI-innstillinger: REC-kontroll \(film\)](#)
- [Filformat \(film\)](#)
- [Opptaksinnst. \(film\)](#)
- [HDMI-innstillinger: HDMI-infovisning](#)

Digitalt stillkamera
DSC-WX800

USB-tilkobling

Velger USB-tilkoblingsmetoden når dette produktet er koblet til en datamaskin e.l.

Velg MENU →  (Nettverk) → [Kontr. med smarttlf.] → [Kontr. med smarttlf.] → [Av] på forhånd.

1 MENU →  (Oppsett) → [USB-tilkobling] → ønsket innstilling

Menyelementdetaljer

Auto:

Oppretter automatisk en masselager- eller MTP-tilkobling, avhengig av hva slags datamaskin eller andre USB-enheter som tilkobles. Windows 7-, Windows 8.1- eller Windows 10-datamaskiner kobles til med MTP, og deres unike funksjoner blir aktivert.

Masselager:

Oppretter en masselagringsforbindelse mellom dette produktet, en datamaskin og andre USB-enheter.

MTP:

Oppretter en MTP-tilkobling mellom dette produktet, en datamaskin og andre USB-enheter. Windows 7-, Windows 8.1- eller Windows 10-datamaskiner kobles til med MTP, og deres unike funksjoner blir aktivert.

Fjern-PC:

Bruker "Imaging Edge" til å styre produktet fra en datamaskin, inkludert funksjoner som opptak og lagring av bilder på datamaskinen.

Merknad

- Det kan ta litt tid å koble sammen dette produktet og en datamaskin hvis [USB-tilkobling] er stilt inn på [Auto].

Beslektet emne

- [Fjern-PC-innst.: Lagr.-dest. stillbilde](#)

Digitalt stillkamera
DSC-WX800

USB LUN-innstilling

Forbedrer kompatibiliteten ved å begrense funksjonene til USB-tilkoblingen.

1 MENU →  (Oppsett) → [USB LUN-innstilling] → ønsket innstilling.

Menyelementdetaljer

Multi:

Vanligvis bør du bruke [Multi].

Enkel:

Du skal bare stille inn [USB LUN-innstilling] på [Enkel] hvis du ikke klarer å opprette en forbindelse.

Digitalt stillkamera
DSC-WX800

Strømfors. via USB

Stiller inn hvorvidt strømmen skal leveres via mikro-USB-kabelen når produktet er koblet til en datamaskin eller en USB-enhet.

1 MENU →  (Oppsett) → [Strømfors. via USB] → ønsket innstilling.

Menyelementdetaljer

På:

Produktet forsynes med strøm via en mikro-USB-kabel hvis produktet er koblet til en datamaskin e.l.

Av:

Produktet forsynes ikke med strøm via en Mikro-USB-kabel hvis produktet er koblet til en datamaskin e.l. Hvis du bruker den medfølgende vekselstrømadapteren, vil produktet forsynes med strøm selv om [Av] er valgt.

Betjeninger som er tilgjengelige mens det tilføres elektrisk strøm via en USB-kabel

Følgende tabell viser hvilke betjeninger som er tilgjengelige/utilgjengelige mens det tilføres elektrisk strøm via en USB-kabel.

En hake viser at betjeningen er tilgjengelig, og "—" viser at betjeningen ikke er tilgjengelig.

Betjening	Tilgjengelig / ikke tilgjengelig
Ta bilder	✓
Spille av bilder	✓
Wi-Fi-/NFC-/Bluetooth-tilkoblinger	✓
Lade batteriet	—
Slå på kameraet uten batteri i kameraet	—

Merknad

- Sett inn batteriet i produktet for å forsyne det med strøm via USB-kabelen.

Digitalt stillkamera
DSC-WX800

Fjern-PC-innst.: Lagr.-dest. stillbilde

Stiller inn om du vil lagre stillbilder som er lagret både i kameraet og i datamaskinen, under fotografering med PC Remote. Denne innstillingen er nyttig når du vil sjekke innspilte bilder på kameraet uten å legge fra deg kameraet.

* PC Remote: Bruker "Imaging Edge" til å styre dette produktet fra en datamaskin, inkludert funksjoner som for eksempel opptak og lagring av bilder på datamaskinen.

1 MENU →  (Oppsett) → [Fjern-PC-innst.] → [Lagr.-dest. stillbilde] → ønsket innstilling.

Menyelementdetaljer

Kun PC:

Lagrer stillbilder kun på datamaskinen.

PC+kamera:

Lagrer stillbilder på datamaskinen og kameraet.

Merknad

- Ved fotografering med PC Remote kan du ikke endre innstillingene for [Lagr.-dest. stillbilde]. Juster innstillingene før du begynner opptaket.
- Hvis du setter inn et minnekort som det ikke kan tas opp på, kan du ikke ta stillbilder selv om du velger [PC+kamera].
- Hvis du velger [PC+kamera] og du ikke har satt inn et minnekort i kameraet, kan du ikke utløse lukkeren, selv om [Utløser uten kort] er stilt inn på [Aktiver].
- Mens du spiller av stillbilder på kameraet, kan du ikke fotografere med PC Remote.



Beslektet emne

- [USB-tilkobling](#)
- [Utløser uten kort](#)

Digitalt stillkamera
DSC-WX800

Språk

Velger det språket som skal brukes i menyelementer, advarsler og meldinger.

1 MENU →  (Oppsett) → [ Språk] → det aktuelle språket.

Digitalt stillkamera
DSC-WX800

Dato/tid-innst.

Skjermbildet for klokkeinnstilling vises automatisk når du slår på dette produktet for første gang, eller når det interne, oppladbare reservebatteriet har vært helt utladet. Velg denne menyen når du stiller inn dato og klokkeslett etter den første gangen.

1 MENU →  (Oppsett) → [Dato/tid-innst.] → ønsket innstilling.

Menyelementdetaljer

Sommertid:

Angir sommertid [På]/[Av].

Dato/Klokkeslett:

Brukes til å stille inn dato og klokkeslett.

Datoformat:

Velger dato- og klokkeslettformat.

Hint

- For å lade det interne oppladbare reservebatteriet, må du sette inn et oppladet batteri og la produktet stå avslått i 24 timer eller mer.
- Hvis klokken tilbakestilles hver gang batteriet lades, kan det interne oppladbare batteriet være utslitt. Rådfør deg med servicesenteret ditt.

Digitalt stillkamera
DSC-WX800

Områdeinnstilling

Angir det geografiske området hvor du bruker produktet.

1 MENU →  (Oppsett) → [Områdeinnstilling] → området du ønsker.

Digitalt stillkamera
DSC-WX800

Formater

Når du bruker et minnekort i dette kameraet for første gang, anbefaler vi at du formaterer kortet ved hjelp av kameraet, så minnekortet fungerer på en stabil måte. Merk at formatering fører til permanent sletting av alle data på minnekortet, og at dataene ikke kan gjenopprettes. Lagre verdifulle data på en datamaskin e.l.

1 MENU →  (Oppsett) → [Formater].

Merknad

- Formatering fører til permanent sletting av alle data, også beskyttede bilder.
- Tilgangslampen tennes og lyser under formatering. Ikke ta ut minnekortet mens tilgangslampen lyser.
- Formater minnekortet på dette kameraet. Hvis du formaterer minnekortet på datamaskinen, kan det hende at det ikke vil kunne brukes, avhengig av formatet.
- Det kan ta noen minutter å fullføre formateringen, avhengig av minnekortet.
- Du kan ikke formaterer minnekortet hvis gjenværende batteristrøm er under 1 %.

Digitalt stillkamera
DSC-WX800

Filnummer

Brukes til å velge hvordan stillbilder skal nummereres med filnumre.

1 MENU →  (Oppsett) → [Filnummer] → ønsket innstilling.

Menyelementdetaljer

Serie:

Produktet tilordner numre til filer sekvensielt opp til "9999" uten tilbakestilling.

Tilbakestille :

Produktet tilbakestiller numre når en fil lagres i en ny mappe, og gir filer numre fra "0001".

(Når opptaksmappen inneholder en fil, tildeles et nummer som er 1 høyere enn det største nummeret.)

Digitalt stillkamera
DSC-WX800

Angi filnavn

Du kan angi de første tre tegnene i filnavnet til de bildene du tar.

- 1 **MENU** →  (Oppsett) → [Angi filnavn].
- 2 Velg inntastingsfeltet for filnavnet for å vise et tastatur på skjermen, og skriv deretter inn tre tegn etter eget valg.

Merknad

- Du kan bare angi store bokstaver, tall og understrek. Du kan imidlertid ikke bruke en understrek som første tegn.
- De tre tegnene i det filnavnet du angir ved hjelp av [Angi filnavn], vil kun brukes på bilder du tar etter at du har endret innstillingen.

Beslektet emne

- [Bruke tastaturet](#)

Digitalt stillkamera
DSC-WX800

Velg opptaksmappe

Hvis [Mappenavn] er stilt inn på [Standardform] og det er 2 mapper eller mer, kan du velge mappen på det minnekortet bildene skal lagres på.

1 MENU →  (Oppsett) → [Velg opptaksmappe] → ønsket mappe.

Merknad

- Du kan ikke velge mappen når [Mappenavn] er stilt inn på [Datoform].

Beslektet emne

- [Mappenavn](#)

Digitalt stillkamera
DSC-WX800

Ny mappe

Oppretter en ny mappe på minnekortet for opptak av stillbilder. En ny mappe opprettes med et mappennummer som er 1 høyere enn det største mappennummeret som er i bruk for øyeblikket. Bilder lagres i den nyopprettede mappen.

1 MENU →  (Oppsett) → [Ny mappe].

Merknad

- Når du setter et minnekort som har vært brukt i annet utstyr, inn i dette produktet og tar bilder, kan det bli opprettet en ny mappe automatisk.
- Opptil 4000 bilder kan lagres i én mappe. Når mappekapasiteten er oppbrukt, kan en ny mappe opprettes automatisk.

Digitalt stillkamera
DSC-WX800

Mappenavn

Stillbilder blir lagret i en mappe som opprettes automatisk i DCIM-mappen på minnekortet. Du kan endre måten mappenavnene tilordnes på.

1 MENU →  (Oppsett) → [Mappenavn] → ønsket innstilling.

Menyelementdetaljer

Standardform:

Mappenavnet har følgende form: mappennummer + MSDCF.

Eksempel: 100MSDCF

Datoform:

Mappenavnet har følgende form: mappennummer + Å (siste siffer)/MM/DD.

Eksempel: 10080405 (mappennummer: 100, dato: 04/05/2018)

Merknad

- Du kan ikke endre [Mappenavn]-innstillingene for film.

Digitalt stillkamera
DSC-WX800

Gjenoppr. bilde-DB

Hvis bildefilene er blitt behandlet på en datamaskin, kan det oppstå problemer i bildedatabasefilen. I slike tilfeller vil ikke bildene på minnekortet kunne spilles av på dette produktet. Hvis disse problemene oppstår, må du reparere filen ved hjelp av [Gjenoppr. bilde-DB].

1 MENU →  (Oppsett) → [Gjenoppr. bilde-DB] → [Enter].

Merknad

- Bruk et tilstrekkelig oppladet batteri. Hvis det er lite strøm på batteriet under reparasjonen, kan data bli skadet.

Digitalt stillkamera
DSC-WX800

Vis medieinfo.

Viser mulig opptakstid for film på det minnekortet som er satt inn. Viser også antall stillbilder som kan lagres på det minnekortet som er satt inn.

1 MENU →  (Oppsett) → [Vis medieinfo.]

Digitalt stillkamera
DSC-WX800

Versjon

Viser programvareversjonen for dette produktet. Kontroller versjonen når det kommer oppdateringer av programvaren til dette produktet.

1 MENU →  (Oppsett) → [Versjon].

Merknad

- Oppdatering kan bare utføres når batterinivået er  (3 gjenværende batteristreker) eller mer. Bruk et tilstrekkelig oppladet batteri.

Digitalt stillkamera
DSC-WX800

Tilbakestille innst.

Tilbakestiller produktet til standardinnstillingene. Selv om du aktiverer [Tilbakestille innst.], beholdes de lagrede bildene.

1 MENU →  (Oppsett) → [Tilbakestille innst.] → ønsket innstilling

Menyelementdetaljer

Tilbakest. kamerainnst.:

Tilbakestiller hovedopptaksinnstillingene til standardinnstillingene.

Tilbakestille:

Tilbakestiller alle innstillingene til standardinnstillingene.

Merknad

- Pass på at du ikke tar ut batteripakken mens initialiseringen pågår.

Digitalt stillkamera
DSC-WX800

Legg til element

Du kan registrere ønskede menyelementer til ★ (Min meny) under MENU.

- 1 MENU → ★ (Min meny) → [Legg til element].
- 2 Velg et element som du vil legge til ★ (Min meny), ved hjelp av øvre/nedre/venstre/høyre side av kontrollhjulet.
- 3 Velg et mål ved å trykke på øvre, nedre, venstre eller høyre side av kontrollhjulet.

Hint

- Du kan legge til opptil 30 elementer til ★ (Min meny).

Merknad

- Du kan ikke legge til følgende elementer til ★ (Min meny).
 - Alle elementer under MENU →  (Avspilling)
 - [Se på en TV]

Beslektet emne

- [Sorter element](#)
- [Slett element](#)
- [Bruke MENU-elementer](#)

Digitalt stillkamera
DSC-WX800

Sorter element

Du kan omorganisere menyelementene som er lagt til i ★ (Min meny) under MENU.

- 1 **MENU → ★ (Min meny) → [Sorter element].**
 - 2 **Velg et element som du vil flytte, ved å bruke øvre/nedre/venstre/høyre side av kontrollhjulet.**
 - 3 **Velg et mål ved å trykke på øvre, nedre, venstre eller høyre side av kontrollhjulet.**
-
-

Beslektet emne

- [Legg til element](#)

Digitalt stillkamera
DSC-WX800

Slett element

Du kan slette menyelementene som er lagt til i ★ (Min meny), i MENU.

1 MENU → ★ (Min meny) → [Slett element].

2 Velg et element du vil slette, med øvre, nedre, venstre eller høyre side av kontrollhjulet, og trykk deretter på midten av kontrollhjulet for å slette elementet som er valgt.

Hint

- Hvis du vil slette alle elementene på en side, velger du MENU → ★ (Min meny) → [Slett side.].
- Du kan slette alle elementene som er lagt til i ★ (Min meny) ved å velge MENU → ★ (Min meny) → [Slett alle].

Beslektet emne

- [Slett side.](#)
- [Slett alle](#)
- [Legg til element](#)

Digitalt stillkamera
DSC-WX800

Slett side.

Du kan slette alle menyelementene som er lagt til en side under ★ (Min meny), i MENU.

1 MENU → ★ (Min meny) → [Slett side.].

2 Velg en side som du vil slette, ved å bruke venstre eller høyre side av kontrollhjulet, og trykk deretter på midten av kontrollhjulet for å slette elementer.

Beslektet emne

- [Legg til element](#)
- [Slett alle](#)

Digitalt stillkamera
DSC-WX800

Slett alle

Du kan slette alle menyelementene som er lagt til i ★ (Min meny), i MENU.

1 MENU → ★ (Min meny) → [Slett alle].

2 Velg [OK].

Beslektet emne

- [Legg til element](#)
- [Slett side.](#)

Digitalt stillkamera
DSC-WX800

Forholdsregler

Se også "Merknader for bruk" i Startveiledning (inkludert) for dette produktet.

Om dataspesifikasjonene som er beskrevet i denne håndboken

- Dataene om ytelse og spesifikasjoner i denne håndboken er basert på en vanlig omgivelsestemperatur på 25 °C, med mindre det er oppgitt annen informasjon.
- For batteriet er dataene basert på et batteri som er fulladet inntil ladelampen er slukket.

Om driftstemperaturer

- Fotografering på svært kalde eller varme steder som avviker fra dette temperaturintervallet, anbefales ikke.
- Temperaturen i kameraet stiger raskt under høye omgivelsestemperaturer.
- Når temperaturen i kameraet stiger, kan det resultere i redusert bildekvalitet. Det anbefales at du venter til temperaturen i kameraet blir lavere før du fortsetter å fotografere.

Merknader om opptak i lengre tid av gangen eller opptak av 4K-film

Opptakstiden kan bli kortere under lave temperaturforhold, spesielt under opptak av 4K-filmer. Varm opp batteriet, eller bytt det ut med et nytt.

Om å spille av film på andre enheter

XAVC S-filmer kan spilles av kun på XAVC S-støttede enheter.

Sikkerhetskopierte minnekort

Data kan bli ødelagt i følgende tilfeller: Vær nøye med å sikkerhetskopierte data, for å beskytte dem.

- Hvis minnekortet tas ut, USB-kabelen kobles fra eller produktet slås av midt i en lese- eller skriveoperasjon.
- Hvis minnekortet brukes på steder som er utsatt for statisk elektrisitet eller elektriske forstyrrelser.

Feil i databasefilen

- Hvis du setter inn et minnekort som ikke inneholder en bildedatabasefil, i produktet og slår det på, oppretter produktet automatisk en bildedatabasefil ved hjelp av noe av minnekortets kapasitet. Prosessen kan ta lang tid, og du kan ikke bruke produktet før prosessen er fullført.
- Hvis det oppstår en feil i databasefilen, må du eksportere alle bilder til datamaskinen din ved hjelp av PlayMemories Home og deretter formatere minnekortet med dette produktet.

Ikke bruk/oppbevar produktet på følgende steder

- På svært varme, kalde eller fuktige steder
Kamerahuset kan deformeres eller kameraet kan slutte å virke hvis det f.eks. oppbevares i en bil som er parkert i solen.
- I direkte sollys eller nær en ovn
Kamerahuset kan bli misfarget eller deformert, hvilket kan medføre at kameraet slutter å virke som det skal.
- På steder utsatt for vibrasjoner
Det kan forårsake funksjonsfeil og gjøre det umulig å lagre data. I tillegg kan opptaksmediene bli ubrukelige, og lagrede data kan bli ødelagt.
- I nærheten av sterke magnetfelt
- På sandete eller støvete steder
Vær forsiktig så det ikke kommer sand eller støv inn i produktet. Dette kan gjøre at produktet slutter å virke som det

skal, og i enkelte tilfeller føre til uoprettelige feil.

- På steder med høy luftfuktighet
Dette kan få objektivet til å mugne.
- I områder hvor det sendes ut kraftige radiosignaler eller radioaktiv stråling
Opptak og avspilling vil kanskje ikke fungere på riktig måte.

Informasjon om kondens

- Hvis produktet flyttes direkte fra et kaldt til et varmt sted, kan det oppstå kondens både inni og utenpå produktet. Kondens kan gjøre at produktet slutter å virke som det skal.
- For å forhindre kondens når du flytter produktet rett fra et kaldt til et varmt sted, må du først putte det i en plastpose og forsegle den for å hindre at det kommer luft inn. Vent i omtrent en time, til temperaturen i produktet har nådd omgivelsestemperaturen.
- Ved kondensdannelse må du slå av produktet og vente ca. en time til kondensen har fordampet. Hvis du forsøker å fotografere med kondens inne i objektivet, vil du ikke få klare bilder.

Forholdsregel når du bærer kameraet

- Ikke hold, slå eller bruk makt på følgende deler, hvis kameraet ditt er utstyrt med dette:
 - Objektivet
 - Den bevegelige skjermen
 - Den bevegelige blitsen
 - Den bevegelige søkeren
- Ikke bær med deg kameraet mens det er festet til stativet. Dette kan føre til skruerullet for stativet ødelegges.
- Ikke sett deg i en stol eller et annet sted med kameraet i baklommen på bukser eller skjørt, da dette kan føre til funksjonsfeil eller skader på kameraet.

Merknader om behandling av produktet

- Før du kobler kabelen til kontakten, må du kontrollere retningen på kontakten. Sett kabelen rett inn. Ikke bruk makt når du setter inn eller trekker ut kabelen. Dette kan ødelegge kontakten.
- Kameraet bruker magnetiske deler, inkludert magneter. Ikke plasser gjenstander som kan påvirkes av magnetisme, inkludert kredittkort og disketter, i nærheten av kameraet.
- Bildet som lagres, kan avvike fra bildet du så før opptak.

Om lagring

- For kameraer med innebygd objektiv
Du må alltid sette på objektivdekslet når kameraet ikke skal brukes på en stund. (Bare for modeller som leveres med et objektivdeksel)
- For kameraer med utskiftbart objektiv
Du må alltid sette på det fremre objektivdekslet eller kamerahusdekslet når kameraet ikke skal brukes på en stund. For å hindre støv og smuss i å komme inn i kameraet, må du fjerne alt støv fra kamerahusdekslet før du setter det på kameraet.
- Rengjør kameraet hvis det er skittent etter bruk. Hvis det sitter igjen vann, sand, støv, salt osv. i kameraet, kan det forårsake feil.

Merknader om bruk av objektiv

- Når du bruker det elektrisk drevne zoomobjektivet, må du passe på å ikke sette fast fingre eller gjenstander i objektivet. (Bare for modeller med en elektrisk zoom-funksjon eller kameraer med utskiftbart objektiv)
- Hvis du er nødt til å plassere kameraet under en lyskilde som direkte sollys, fester du objektivdekslet til kameraet. (Bare for modeller som leveres med et objektivdeksel eller kameraer med utskiftbart objektiv)
- Når du tar bilder med bakgrunnsbelysning, må du sørge for at solen er utenfor synsvinkelen. Hvis det kommer sollys i fokus i kameraet, kan det oppstå røykutvikling eller brann. Selv om solen ikke er i synsvinkelen, kan den fortsatt forårsake røyk eller brann.
- Ikke utsett objektivet for direkte stråler, som for eksempel laserstråler. Det kan ødelegge bildesensoren og føre til at kameraet ikke virker som det skal.
- Hvis motivet er for nært, støv eller fingeravtrykk på linsen kanskje vises på bildet. Tørk av linsen med en myk klut e.l.

Merknader om blitsen (bare for modeller med blits)

- Hold fingrene dine unna blitsen. Delen som avgir lys som kan bli varm.
- Fjern eventuell smuss fra overflaten av blitsen. Smuss på overflaten av blitsen kan avgi røyk eller begynne å brenne på grunn av varmen som genereres av lyset. Tørk av eventuell smuss eller støv med en myk klut.
- Sett blitsen tilbake til dens opprinnelige posisjon etter bruk. Kontroller at blitsdelen ikke stikker opp. (Bare for modeller med bevegelig blits)

Merknader om multigrensesnitt-skoen (bare for modeller med en multigrensesnitt-sko)

- Når du setter på eller tar av tilbehør, for eksempel en ekstern blits, på multigrensesnitt-skoen, må du først slå av kameraet. Når du setter på tilbehøret, må du kontrollere at det er godt festet til kameraet.
- Ikke bruk multigrensesnitt-skoen med en blits som er tilgjengelig i handelen og som er beregnet på 250 V eller mer, eller har motsatt polaritet av kameraet. Den kan forårsake feil.

Merknader om søkeren og blitsen (bare for modeller med søker eller blits)

- Pass på at fingeren din ikke er i veien når du dytter ned søkeren eller blitsen. (Bare for modeller med bevegelig søker eller bevegelig blits)
- Hvis vann, støv eller sand fester seg til søkeren eller blitsen, kan det føre til funksjonsfeil. (Bare for modeller med bevegelig søker eller bevegelig blits)

Merknader om søkeren (bare for modeller med søker)

- Når du fotograferer med søkeren, kan du oppleve symptomer som anstrengte øyne, tretthet, reisesyke eller kvalme. Vi anbefaler at du tar en pause med jevne mellomrom når du fotograferer med søkeren.
- Ikke dytt søkeren ned med makt når øyemuslingen er trukket ut. Den kan forårsake feil. (Bare for modeller med bevegelig søker og uttrekkbar øyemusling)
- Hvis du panorerer kameraet mens du ser inn i søkeren eller flytter på øynene, kan bildet i søkeren bli forvrengt eller fargen i bildet kan endres. Dette er en egenskap ved objektivet eller visningsenheten og er ikke en feil. Når du tar et bilde, bør du se i sentrum av søkeren.
- Bildet kan bli litt forvrengt i hjørnene av søkeren. Dette er ikke feil. Når du vil se hele komposisjonen med alle detaljer, kan du også bruke skjermen.
- Hvis du bruker kameraet i kalde omgivelser, kan det komme spøkelsesaktige spor i bildet. Dette er ikke feil.

Merknader om skjermen

- Ikke trykk mot monitoren. Monitoren kan bli misfarget, noe som kan forårsake feil.
- Hvis det er dråper av vann eller andre væsker på monitoren, må du tørke av den med en myk klut. Hvis monitoren er våt i lengre tid, kan overflaten til monitoren endres eller forringes. Det kan forårsake feil.
- Hvis du bruker kameraet i kalde omgivelser, kan det komme spøkelsesaktige spor i bildet. Dette er ikke feil.

Om kompatibilitet av bildedata

Dette produktet samsvarer med den universelle standarden DCF (Design rule for Camera File system), som ble etablert av JEITA (Japan Electronics and Information Technology Industries Association).

Tjenester og programvare som leveres av andre selskaper

Nettverkstjenestene, innholdet og [operativsystemet og] programvaren til dette produktet kan være underlagt individuelle vilkår og betingelser og kan endres, avbrytes eller avsluttes når som helst. Dette kan kreve avgifter, registrering og kredittkortinformasjon.

Digitalt stillkamera
DSC-WX800

Om rengjøring

Rengjøre linsen og blitsen

Tørk av blitsoverflaten med en myk klut for å fjerne fingeravtrykk, støv og lignende.

Rengjøre linsen

- Ikke bruk en rensesvæske som inneholder organiske løsemidler, som f.eks. tynner eller bensin.
- Når du rengjør linsen, må du fjerne støv med en blåser (fås i fotoutstørsbutikker). Hvis støv sitter fast på overflaten, tørker du det av med en myk klut eller et papirlømmetørkle som er lett fuktet med linsrensveske. Tørk i sirkelbevegelser fra midten mot kantene. Ikke sprut linsrensveske direkte på linsen.

Rengjøre produktoverflaten

Rengjør produktoverflaten med en myk klut som er lett fuktet med vann, og tørk deretter av overflaten med en tørr klut. For å forhindre skade på overflaten eller huset:

- Ikke utsett produktet for kjemiske produkter som tynner, bensin, alkohol, engangskluter, insektmiddel, solkrem eller insektgift.
- Ikke ta på produktet med noen av de ovennevnte stoffene på hånden.
- Ikke la produktet være i langvarig kontakt med gummi eller vinyl.

Rengjøre skjermen

- Hvis du tørker av skjermen hardt med tørkepapir eller lignende, kan det bli riper i belegget.
- Hvis det kommer fingermerker eller støv på skjermen, fjerner du dette forsiktig fra overflaten og tørker deretter over skjermen med en myk klut.

Digitalt stillkamera
DSC-WX800

Antall bilder som kan tas

Når du setter inn et minnekort i kameraet og slår på kameraet, vises antallet bilder du kan ta, på skjermen (hvis du fortsetter å fotografere med innstillingene som er valgt for øyeblikket).

Merknad

- Når "0" (antallet bilder som kan tas) blinker oransje, er minnekortet fullt. Bytt ut minnekortet med et annet, eller slett bilder fra det aktuelle minnekortet.
- Når "NO CARD" blinker oransje, betyr det at det ikke er satt inn noe minnekort. Sett inn et minnekort.

Antall bilder som kan tas opp på et minnekort

Tabellen under viser det omtrentlige antallet bilder som kan tas opp på et minnekort som er formatert med dette kameraet. Verdiene er definert ved hjelp av Sony standard minnekort for testing. Verdiene kan variere med opptaksforholdene og typen minnekort som blir brukt.

[ JPEG-bildestr.]: [L: 18M]

[ Bildeforhold] er stilt inn på [4:3] *1

(Enheter: Bilder)

 JPEG-kvalitet	8 GB	32 GB	64 GB	128 GB
Standard	1600	6600	13000	26000
Fin	1100	4600	9200	18000
Ekstra fin	570	2300	4600	9200

*1 Når [ Bildeforhold] er stilt inn på noe annet enn [4:3], kan du ta flere bilder enn det antallet som vises i tabellen over.



Merknad

- "9999" vises selv om antallet bilder som kan tas, er over 9999.
- Tallene som vises, gjelder bruk av et Sony-minnekort.

Digitalt stillkamera
DSC-WX800

Opptakstid for film

Tabellen under viser ca. opptakstid totalt når du bruker et minnekort som er formatert med dette kameraet. Verdiene kan variere med opptaksforholdene og typen minnekort som blir brukt.

Opptakstidene for situasjoner der [ Filformat] er stilt inn på [XAVC S 4K] og [XAVC S HD], er opptakstider når opptaket gjøres med [ Proxy-opptak] stilt inn på [Av].

(h (time), min (minutt))

	8 GB	32 GB	64 GB	128 GB
XAVC S 4K 30p 100M/25p 100M	9 min	35 min	1 h 15 min	2 h 35 min
XAVC S 4K 30p 60M/25p 60M	10 min	1 h	2 h 5 min	4 h 15 min
XAVC S 4K 24p 100M*/-	9 min	35 min	1 h 15 min	2 h 35 min
XAVC S 4K 24p 60M*/-	10 min	1 h	2 h 5 min	4 h 15 min
XAVC S HD 120p 100M/100p 100M	9 min	35 min	1 h 15 min	2 h 35 min
XAVC S HD 120p 60M/100p 60M	10 min	1 h	2 h 5 min	4 h 15 min
XAVC S HD 60p 50M/50p 50M	15 min	1 h 15 min	2 h 35 min	5 h 10 min
XAVC S HD 60p 25M/50p 25M	30 min	2 h 25 min	5 h	10 h 05 min
XAVC S HD 30p 50M/25p 50M	15 min	1 h 15 min	2 h 35 min	5 h 10 min
XAVC S HD 30p 16M/25p 16M	50 min	3 h 50 min	7 h 45 min	15 h 40 min
XAVC S HD 24p 50M*/-	15 min	1 h 15 min	2 h 35 min	5 h 10 min
AVCHD 60i 24M(FX)/50i 24M(FX)	40 min	2 h 55 min	6 h	12 h 05 min
AVCHD 60i 17M(FH)/50i 17M(FH)	55 min	4 h 5 min	8 h 15 min	16 h 35 min

* Kun hvis [NTSC/PAL-velger] er stilt inn på NTSC.

Kontinuerlig opptak er maksimalt mulig i ca. 29 minutter av gangen med kameraets standardinnstillinger og ved en temperatur i omgivelsene på ca. 25 °C.

Opptakstiden er imidlertid ca. 5 minutter når du tar opp film i formatet XAVC S 4K/XAVC S HD 120p/100p. (en produktspesifikasjonsgrense).

Merknad

- Den gjenværende opptakstiden for film varierer fordi kameraet er utstyrt med VBR (Variable Bit-Rate, eller variabel bit-hastighet), som automatisk justerer bildekvaliteten etter den scenen som tas opp. Når du tar opp film av et motiv i rask bevegelse, er bildet klarere, men den gjenværende opptakstiden er kortere, fordi det kreves mer minne til opptaket. Den gjenværende opptakstiden varierer også med opptaksforholdene, motivet og innstillingene for bildekvalitet og bildestørrelse.
- Tidene som vises, er opptakstider ved bruk av et Sony-minnekort.

Merknader om kontinuerlig filmopptak

- Høykvalitetsfilmopptak og høyhastighets kontinuerlig opptak krever store mengder strøm. Hvis du fortsetter opptaket, vil derfor temperaturen i kameraet øke, særlig temperaturen i bildesensoren. I slike tilfeller vil kameraet slå seg av

automatisk, fordi overflaten av kameraet blir veldig varm, eller fordi den høye temperaturen påvirker kvaliteten på bildene eller den indre mekanismen i kameraet.

- Varigheten som er tilgjengelig for kontinuerlig filmopptak når kameraet filmer med standardinnstillingene etter å ha vært avslått en stund, er som følger. Følgende verdier viser kontinuerlig tid fra kameraet begynner å ta opp og til det slutter å ta opp.

Temperatur i omgivelsene: 20 °C

- Kontinuerlig opptakstid for film (HD): Ca. 29 minutter
- Kontinuerlig opptakstid for film (4K): Ca. 5 minutter

Temperatur i omgivelsene: 30 °C

- Kontinuerlig opptakstid for film (HD): Ca. 20 minutter
- Kontinuerlig opptakstid for film (4K): Ca. 5 minutter



Temperatur i omgivelsene: 40 °C

- Kontinuerlig opptakstid for film (HD): Ca. 15 minutter
- Kontinuerlig opptakstid for film (4K): Ca. 5 minutter

[Temp. auto. strøm av]: [Standard]

HD: XAVC S HD (60p 50M/50p 50M, når kameraet ikke er tilkoblet via Wi-Fi)

4K: XAVC S 4K (30p 60M/25p 60M, når kameraet ikke er tilkoblet via Wi-Fi)

- Hvor lang tid som er tilgjengelig for filmopptak, varierer med temperaturen, filformatet/opptaksinnstillingen for film, Wi-Fi-nettet eller med kameraets tilstand før du begynner opptaket. Hvis du ofte omkomponerer bildene, eller tar bilder etter at kameraet er slått på, øker temperaturen inne i kameraet, og den tilgjengelige opptakstiden reduseres.
- Hvis -symbolet vises, har kameratemperaturen økt.
- Hvis kameraet stopper filmopptak på grunn av høye temperaturer, må du la det være avslått en stund. Start opptak først etter at temperaturen i kameraet har falt fullstendig.
- Hvis du tar hensyn til følgende punkter, vil du kunne ta opp film i lengre tidsrom.
 - Ikke utsett kameraet for direkte sollys.
 - Slå av kameraet når det ikke skal brukes mer.
- Når [ Filformat] er stilt inn på [AVCHD], er størrelsen på filfiler begrenset til ca. 2 GB. Hvis filmfilstørrelsen vokser til ca. 2 GB under opptak, opprettes en ny filmfil automatisk.

Digitalt stillkamera
DSC-WX800

Bruke vekselstrømadapteren/laderen i utlandet

Du kan bruke batteriladeren (selges separat) og vekselstrømadapteren (inkludert) i alle land eller områder hvor nettspenningen er mellom 100 V og 240 V vekselstrøm og 50 Hz eller 60 Hz.

Avhengig av det aktuelle landet eller området kan det være behov for en strømadapter som kan settes i stikkontakten. Rådfør deg med et reisebyrå e.l., og skaff deg en på forhånd.

Merknad

- Ikke bruk en elektronisk spenningstransformator, da dette kan føre til feil.

Digitalt stillkamera
DSC-WX800

AVCHD-formatet

AVCHD-formatet ble utviklet for at digitale videokameraer med høy oppløsning skulle kunne ta opp et HD-signal (høyoppløsningssignal) med høyeffektiv teknologi for opptakskomprimering. MPEG-4 AVC/H.264-formatet brukes til komprimering av videodata, og Dolby Digital- eller Linear PCM-systemet brukes til å komprimere lyddata. MPEG-4 AVC/H.264-formatet komprimerer bilder mer effektivt enn standardformatet for bildekomprimering.

- Ettersom AVCHD-formatet bruker teknologi for opptakskomprimering, kan bildet bli ustabil i scener hvor synsvinkelen, lysstyrken e.l. endrer seg drastisk, men dette er ikke en feil.

Digitalt stillkamera
DSC-WX800

Lisens

Lisensmerknader

Med dette produktet følger programvare som er underlagt lisensavtaler fra programvarens eiere. I tråd med forespørsler fra opphavsrettsinnehaverne av denne programvaren er vi forpliktet til å informere om følgende: Lisensene (på engelsk) er lagret i produktets internminne. Hvis du ønsker å lese lisenser i mappen "PMHOME" - "LICENSE", må du opprette en masselagringstilkobling mellom produktet og datamaskinen.

DETTE PRODUKTET ER LISENSIERT I HENHOLD TIL AVC-PATENTPORTEFØLJELISENSEN FOR PERSONLIG OG ANNEN ULØNNET BRUK VED EN FORBRUKER FOR

(i) KODING AV VIDEO I SAMSVAR MED AVC-STANDARDEN ("AVC VIDEO")
OG/ELLER

(ii) DEKODING AV AVC-VIDEO SOM ER KODET AV EN FORBRUKER INVOLVERT I EN PERSONLIG AKTIVITET
OG/ELLER ER KJØPT FRA EN VIDEOLEVERANDØR SOM ER LISENSIERT TIL Å LEVERE AVC-VIDEO.

DET GIS INGEN LISENS FOR NOEN ANNEN BRUK, HVERKEN UTTRYKkelig ELLER UNDERFORSTÅTT.

YTTERLIGERE INFORMASJON, INKLUSIVE INFORMASJON SOM GJELDER MARKEDSFØRINGSMESSIG, INTERN
OG KOMMERSIELL BRUK OG LISENSIERING, ER TILGJENGELIG HOS MPEG LA, L.L.C.

SE [HTTP://WWW.MPEGLA.COM](http://www.mpegla.com)

Om GNU GPL/LGPL-kvalifisert programvare

Programvare som er kvalifisert for følgende GNU General Public License (heretter kalt "GPL") eller GNU Lesser General Public License (heretter kalt "LGPL"), er inkludert i produktet.

Dette forteller deg at du har rett til å ha tilgang til, endre og videredistribuere kildekode for disse programmene under vilkårene for medfølgende GPL/LGPL.

Kildekode er tilgjengelig på Internett.

Bruk følgende URL for å laste den ned.

<http://oss.sony.net/Products/Linux/>

Vi ser helst at du ikke kontakter oss angående innhold i kildekode.

Digitalt stillkamera
DSC-WX800

Spesifikasjoner

Kamera

[System]

Kameratype

Digitalt stillkamera

[Bildesensor]

Bildeformat

7,82 mm (1/2,3 type), Exmor R CMOS-bildesensor

Kameraets effektive pikselantall

Ca. 18 200 000 piksler

Kameraets totale pikselantall:

Ca. 21 100 000 piksler

[Objektiv]

ZEISS Vario-Sonnar T *

f = 4,25 – 118 mm (84 grader – 3 grader 30 min. (24 – 720 mm) (synsvinkel (tilsvarende 35 mm format)))

F3,5 (W) – 6,4 (T)

[SteadyShot]

System

Optisk

[Autofokussystem]

Deteksjonssystem

Kontrastregistreringssystem

[Blits]

Blitsområde (ISO-følsomhet (anbefalt eksponeringsindeks) stilt inn på Auto)

Ca. 0,3 m til 5,4 m (W) / ca. 2,5 m til 3,0 m (T)

[Skjerm]

LCD-skjerm

7,5 cm (3,0 type) TFT-stasjon, berørings-skjerm

Totalt antall punkter

921 600 punkter

[Opptaksformat]

Filformat

Kompatibel med JPEG (DCF Ver. 2.0, Exif Ver. 2.31, MPF Baseline)

Film (XAVC S-format)

Kompatibel med MPEG-4 AVC/H.264 XAVC S ver.1.0-format

Video: MPEG-4 AVC/H.264

Lyd: LPCM 2-kanals (48 kHz 16-biters)

Film (AVCHD-format)

AVCHD-format Ver. 2.0-kompatibel

Video: MPEG-4 AVC/H.264

Lyd: Dolby Digital 2-kanals, utstyrt med Dolby Digital Stereo Creator

- Produsert med lisens fra Dolby Laboratories.

[Opptaksmedier]

Memory Stick Micro-medier, microSD-minnekort

[Inngangs-/utgangskontakter]

Multi/Micro USB-terminal*

Hi-Speed USB (USB 2.0)

* Støtter mikro-USB-kompatible enheter.

HDMI

HDMI-mikrokontakt type D

[Strøm, generelt]

Justert spenning

3,6 V  , 1,5 W

Driftstemperatur

0 til 40 °C

Oppbevaringstemperatur

-20 til 55 °C

Mål (B/H/D) (ca.)

101,6 × 58,1 × 35,5 mm

Vekt (CIPA-kompatibel) (ca.)

233 g (inklusive batteri og microSD-minnekort)

[Trådløst LAN]

Format som støttes

IEEE 802.11 b/g/n

Frekvensbånd

2,4 GHz

Sikkerhet

WEP/WPA-PSK/WPA2-PSK

Tilkoblingsmetode

Wi-Fi Protected Setup™ (WPS)/manuell

Tilgangsmetode

Infrastrukturmodus

[NFC]

Tag-type

NFC Forum Type 3 Tag-kompatibel

[Bluetooth-kommunikasjon]

Bluetooth-standard versjon 4.1

Frekvensbånd

2,4 GHz

Vekselstrømadapter AC-UUD12/AC-UUE12

Justert spenning

100 – 240 V  , 50/60 Hz, 0,2 A

Justert utgang

5 V  , 1,5 A

Vekselstrømadapter AC-UB10C

Justert spenning

100 – 240 V  , 50/60 Hz, 70 mA

Justert utgang

5 V  , 0,5 A

Oppladbart batteri NP-BX1

Vurdert spenning

3,6 V 

Utforming og spesifikasjoner kan endres uten varsel.

Varemerker

- Memory Stick og  er varemerker eller registrerte varemerker for Sony Corporation.
- XAVC S og  er registrerte varemerker for Sony Corporation.
- AVCHD og AVCHD-logoen er varemerker for Panasonic Corporation og Sony Corporation.
- Mac er et varemerke for Apple Inc., registrert i USA og andre land.
- iPhone og iPad er varemerker for Apple Inc., registrert i USA og andre land.
- Blu-ray Disc™ og Blu-ray™ er varemerker for Blu-ray Disc Association.
- DLNA og DLNA CERTIFIED er varemerker for Digital Living Network Alliance.
- Dolby, Dolby Audio og Dobbel-D-symbolet er varemerker for Dolby Laboratories.
- Uttrykkene HDMI og HDMI High-Definition Multimedia Interface, og HDMI-logoen, er varemerker eller registrerte varemerker som tilhører HDMI Licensing Administrator, Inc. i USA og andre land.
- Microsoft og Windows er registrerte varemerker eller varemerker for Microsoft Corporation i USA og/eller andre land.
- microSDXC-logoen er et varemerke for SD-3C, LLC.
- Android og Google Play er varemerker eller registrerte varemerker for Google Inc.
- Wi-Fi, Wi-Fi-logoen og Wi-Fi Protected Setup er registrerte varemerker eller varemerker for Wi-Fi Alliance.
- N-merket er et varemerke eller et registrert varemerke for NFC Forum, Inc. i USA og andre land.
- Bluetooth®-ordmerket og -logoene er registrerte varemerker som tilhører Bluetooth SIG, Inc. og all bruk av slike merker ved Sony Corporation skjer på lisens.
- QR Code er et varemerke for Denso Wave Inc.
- I tillegg er system- og produktnavn som brukes i denne håndboken som regel varemerker eller registrerte varemerker for sine respektive utviklere eller produsenter. Merkene ™ og ® brukes imidlertid kanskje ikke i alle tilfeller i denne håndboken.

Digitalt stillkamera
DSC-WX800

Feilsøking

Hvis du får problemer med produktet, kan du prøve å løse dem på følgende måter:

- 1 Hvis det vises en kode som f.eks. "C/E:□□:□□" på skjermen, må du se egendiagnose-displayet.
- 2 Ta ut batteriet, vent ca. ett minutt, sett batteriet inn igjen, og slå på produktet.
- 3 Initialiser innstillingene.
- 4 Konsulter forhandleren din eller det lokale, autoriserte servicesenteret. Du finner mer informasjon om dette produktet og svar på vanlige spørsmål på nettsidene våre for brukerstøtte.
<http://www.sony.net/>

Beslektet emne

- [Egendiagnose-display](#)
- [Tilbakestille innst.](#)

Digitalt stillkamera
DSC-WX800

Egendiagnose-display

Hvis en kode innledes av en bokstav, fungerer produktets selvdiagnosefunksjon som den skal. De to siste sifrene (markert med □□) varierer etter produktets tilstand.

Hvis du har prøvd forslagene nedenfor flere ganger, men likevel ikke klarer å løse problemet, er det mulig at produktet må repareres. Ta kontakt med Sony-forhandleren din eller det lokale, autoriserte Sony-servicesenteret.

C:32:□□

- Det er problemer med maskinvaren i produktet. Slå strømmen av og på igjen.

C:13:□□

- Dette produktet kan ikke lese data fra eller skrive data til minnekortet. Forsøk å slå produktet av og på igjen, eller ta ut minnekortet og sett det inn igjen flere ganger.
- Det er satt inn et uformatert minnekort. Formater minnekortet.
- Minnekortet som er satt inn i produktet, kan ikke brukes sammen med dette produktet, eller dataene er ødelagt. Sett inn et nytt minnekort.

E:61:□□

E:62:□□

E:91:□□

- Det er oppstått en funksjonsfeil i produktet. Initialiser produktet, og slå det på igjen.

E:94:□□

- Der er en funksjonsfeil ved skriving og sletting av data. Reparasjon er påkrevet. Ta kontakt med Sony-forhandleren din eller det lokale, autoriserte Sony-servicesenteret. Vær forberedt på å opplyse om alle sifrene i feilkoden, fra E-en.

Beslektet emne

- [Formater](#)
- [Tilbakestill innst.](#)

Digitalt stillkamera
DSC-WX800

Advarsler

Still inn område/dato/tid.

- Angi område, dato og klokkeslett. Hvis du ikke har brukt produktet på lenge, må du lade det interne, oppladbare reservebatteriet.

Kan ikke bruke minnekortet. Formaterer?

- Minnekortet ble formatert på en datamaskin, og filformatet ble endret. Velg [Enter], og formater deretter minnekortet. Du kan bruke minnekortet igjen, men alle tidligere data på minnekortet vil bli slettet. Det kan ta litt tid å fullføre formateringen. Hvis meldingen fortsatt vises, må du bytte ut minnekortet.

Minnekortfeil

- Det er satt inn et inkompatibelt minnekort.
- Formatering mislyktes. Formater minnekortet igjen.

Kan ikke lese minnekortet. Sett inn minnekortet på nytt.

- Det er satt inn et inkompatibelt minnekort.
- Minnekortet er skadet.
- Kontaktdelen av minnekortet er skitten.

Kan ikke åpne lukkeren, siden det ikke er satt i et minnekort.

- Det er ikke satt inn noe minnekort.
- For å utløse lukkeren uten å sette inn et minnekort i kameraet, må du stille inn [Utløser uten kort] på [Aktiver]. I dette tilfellet vil ikke bildene bli lagret.

Dette minnekortet vil kanskje ikke kunne ta opp og spille av normalt.

- Det er satt inn et inkompatibelt minnekort.

Behandler...

- Når du utfører støyreduksjon, iverksettes reduksjonsprosessen. Du kan ikke ta nye bilder mens støyreduseringen pågår.

Kan ikke vise bilde.

- Bilder som er tatt med andre produkter, eller bilder som er endret med en datamaskin, vil kanskje ikke vises.
- Bildebehandling på datamaskinen, som f.eks. sletting av bildefiler, kan forårsake uoverensstemmelser i bildedatabasefilene. Reparer bildedatabasefilene.

Kameraet er for varmt. La det kjøle seg ned.

- Produktet er blitt varmt fordi du har gjort kontinuerlige opptak. Slå av produktet, la det avkjøles, og vent til det er klart til å ta bilder igjen.



- Du har tatt bilder over et lengre tidsrom, slik at produktets temperatur har økt.



- Antall bilder overstiger det antallet som produktets datobehandling kan håndtere i en databasefil.



- Kunne ikke registrere i databasefilen. Importer alle bildene til datamaskinen ved hjelp av PlayMemories Home, og gjenopprett minnekortet.

Feil i bildedatabasefil

- Det har oppstått en feil i bildedatabasefilen. Velg [Oppsett] → [Gjenoppr. bilde-DB].

Systemfeil.

Kamerafeil. Slå strømmen av, så på.

- Ta ut batteriet og sett det inn igjen. Hvis meldingen vises ofte, må du kontakte ditt nærmeste autoriserte Sony-servicesenter.

Feil i bildedatabasefil. Gjenopprette?

- Du kan ikke ta opp eller spille av en AVCHD-film fordi bildedatabasefilen er skadet. Gjenopprett bildedatabasefilen ved å følge instruksjonene på skjermen.

Kan ikke forstørre bildet.

Kan ikke rotere bildet.

- Bilder som er tatt med andre produkter, kan kanskje ikke forstørres eller roteres.

Kan ikke opprette flere mapper.

- En mappe på minnekortet har "999" som de første tre sifrene. Du kan ikke opprette flere mapper på dette kameraet.

Beslektet emne

- [Om minnekort](#)
- [Formater](#)

Digitalt stillkamera
DSC-WX800

Anbefalte sider

-  **Overføre bilder til en smarttelefon**
Du kan overføre bilder som er tatt med dette kameraet, til en smarttelefon. Applikasjonen PlayMemories Mobile må være installert på forhånd.
-  **Zoomassistent**
Med denne funksjonen kan du komponere bildet ved å zoome ut midlertidig når du mister sporet av motivet, slik at du kan flytte raskt tilbake til motivet.
-  **DSC-WX800: Informasjon om kompatibilitet med tilbehør**
Dette nettstedet inneholder informasjon om kompatibilitet med tilbehør. (Et annet vindu vil åpnes.)