



Skorzystaj z tej instrukcji, jeśli napotkasz na problemy lub masz pytania dotyczące urządzenia.



Szukasz cennych informacji, na przykład podstawowych kwestii dotyczących rejestrowania obrazów (Samouczki)

Niniejsza witryna zawiera wprowadzenie dotyczące wygodnych funkcji, sposobów użytkowania oraz przykładowych ustawień. Z tej witryny należy korzystać w przypadku konfiguracji aparatu. (Zostanie otwarte kolejne okno.)



DSC-RX100M7 informacja o zgodności akcesoriów

W niniejszej witrynie podano informacje o zgodności akcesoriów. (Zostanie otwarte kolejne okno.)

Wykaz części/lkony i wskaźniki

[Elementy urządzenia](#)

Czynności podstawowe

— [Korzystanie z pokręta sterowania](#)

— [Korzystanie z pierścienia sterowania](#)

- [Korzystanie z opcji MENU](#)
- [Przypisywanie często używanych funkcji do przycisków \(Prz. Własne\)](#)
- [Korzystanie z przycisku Fn \(Funkcja\),\(Menu funkcji\)](#)
- [Korzystanie z ekranu Quick Navi](#)
- [Korzystanie z klawiatury](#)

Ikony i wskaźniki

- [Lista ikon na monitorze](#)
- [Włączanie wyświetlania na ekranie \(podczas rejestrowania obrazów/podczas odtwarzania\)](#)
- [Przycisk DISP \(Monitor/Wizjer\)](#)

Przygotowanie aparatu

[Sprawdzenie aparatu i dostarczonych elementów](#)

Ładowanie akumulatora

- [Wkładanie/wyjmowanie akumulatora](#)
- [Ładowanie akumulatora włożonego do aparatu](#)
- [Ładowanie za pośrednictwem komputera](#)
- [Czas pracy akumulatora i liczba możliwych do zarejestrowania zdjęć](#)
- [Zasilanie z gniazda elektrycznego](#)
- [Uwagi dotyczące akumulatora](#)
- [Uwagi dotyczące ładowania akumulatora](#)

Wkładanie karty pamięci (sprzedawana oddzielnie)

- [Wkładanie/wyjmowanie karty pamięci](#)
- [Karty pamięci, których można używać](#)
- [Uwagi dotyczące karty pamięci](#)

[Ustawianie języka, daty i godziny](#)

[Przewodnik w apar.](#)

Wykonywanie zdjęć

[Fotografowanie](#)

Ustawianie ostrości

- [Tryb ostrości](#)

Autofokus

- [Obszar ostrości](#)
- [Limit obszaru ostr.](#)
- [AF z wykrywaniem fazy](#)
- [Standard. obsz. ostr.](#)
- [Dopasowanie ustawień obszaru ostrości do orientacji aparatu \(w poziomie/w pionie\) \(Prz.pi./po.obs.AF\)](#)
- [Sterow.AF/MF](#)
- [Ust. AF Twarz/Oczy](#)
- [Śledzenie obiektu \(funkcja śledzenia\)](#)
- [Rejestrowanie bieżącego obszaru ostrości \(Rej. obszaru AF\) \(zdjęcie\)](#)
- [Usuwanie zarejestrowanego obszaru AF \(Usuń zar. obsz. AF\)](#)
- [Kolor ramki ostrości](#)
- [Wstępny AF \(zdjęcie\)](#)
- [Wspomaganie AF \(zdjęcie\)](#)
- [Auto. czysz. obsz. AF](#)
- [Wyś. obsz. ciągł. AF](#)
- [Obszar wykryw. fazy](#)
- [Cyrk. punktu ostrości](#)

Ręczne ustawianie ostrości

- [Ostrość ręczna](#)
- [Bezpośrednia ręczna regulacja ostrości \(DMF\)](#)
- [Powiększenie](#)
- [Wspomaganie MF \(zdjęcie\)](#)
- [Czas pow. ust. ostr.](#)
- [Pocz. powiększ. \(zdjęcie\)](#)
- [Ustawienie zarysu](#)

Wybór trybu pracy (zdjęcia seryjne/samowyzwalacz)

- [Tryb pracy](#)
- [Zdjęcia seryjne](#)
- [Pojedyn. seria zdjęć](#)
- [Poj. seria z samowyz.](#)

- [Samowyzw](#)
- [Samowyzw. \(ser.\)](#)
- [Bracket seryjny](#)
- [Bracket pojedynczy](#)
- [Wskaźnik podczas robienia zdjęć z bracketingiem](#)
- [Brack.bal.bieli](#)
- [Bracket DRO](#)
- [Ustaw. bracketingu](#)

Rejestrowanie ujęć autoportretowych z równoczesnym monitorowaniem rezultatu na ekranie

- [Autoport./samowyzw.](#)

Fotografowanie z interwałem

- [F. fotogr. z inter.](#)

Korzystanie z funkcji dotykowych

- [Obsługa dotykowa](#)
- [Panel dot./Płyt. dot.](#)
- [Funkcja obsł. dotyk.: Zdjęcie dotykowe](#)
- [Funkcja obsł. dotyk.: Ostrość dotykami](#)
- [Funkcja obsł. dotyk.: Śl. uruch. przez dot.](#)
- [Ustaw. płytki dotyk.](#)

Wybór rozmiaru/jakości zdjęcia

- [Format pliku \(zdjęcie\)](#)
- [Jakość JPEG \(zdjęcie\)](#)
- [Roz. obrazu JPEG \(zdjęcie\)](#)
- [Format obrazu \(zdjęcie\)](#)
- [Panorama: Rozmiar](#)
- [Panorama: Kierunek](#)

Wybór trybu fotografowania

- [Lista funkcji pokręta trybu](#)
- [Inteligentna auto](#)
- [Lepsza automatyka](#)

- [Przełączanie trybu auto \(Tryb auto\)](#)
- [Rozpoznawanie sceny](#)
- [Program Auto](#)
- [Priorytet przysłony](#)
- [Priorytet migawki](#)
- [Ekspozycji ręcznej](#)
- [Fotografowanie w trybie Bulb](#)
- [Rozległa panorama](#)
- [Wybór sceny](#)
- [Przywołanie \(Ustawienia fotograf.1/Ustawienia fotograf.2\)](#)
- [Film: Tryb ekspozycji](#)
- [HFR \(Duża l. klatek na sek.\): Tryb ekspozycji](#)

Kontrola ekspozycji/trybów pomiaru

- [Kompens. eksp.](#)
- [Przew. ust. ekspozyc.](#)
- [Tryb pomiaru](#)
- [Pr. tw. w pom. wiel.](#)
- [Punkt pom. punktow.](#)
- [Blokada AE](#)
- [AEL z nac. spustu \(zdjęcie\)](#)
- [Ust. stand. eksp.](#)
- [Ustawienia zebry](#)

Automatyczna korekcja jasności i kontrastu

- [Opt. D-Range \(DRQ\)](#)
- [Auto HDR](#)

Wybór czułości ISO

- [Ustawienia ISO: ISO](#)
- [Ustawienia ISO: Limit zakresu ISO](#)
- [Ustawienia ISO: Min.s.mig.ISO AUTO](#)

Korzystanie z zoomu

[Funkcje zoomu dostępne w tym urządzeniu](#)

[Zoom](#)

[Ustawienie zoomu](#)

[Skala zoomu](#)

[Szybkość zoomu](#)

[Zoom cyfrowy.](#)

[Fun. Zoom na pierśc.](#)

Balans bieli

[Balans bieli](#)

[Ust. prioryt. w AWB](#)

[Przechwytywanie standardowego koloru białego w celu ustawienia balansu bieli \(niestandardowy balans bieli\)](#)

[Bl. AWB prz. mig_ \(zdjęcie\)](#)

Ustawienie sposobu obróbki obrazów

[Strefa twórcza](#)

[Efekt wizualny](#)

[Ef. gładkiej skóry \(zdjęcie\)](#)

[Auto. kadrowanie \(zdjęcie\)](#)

[Przestrzeń barw \(zdjęcie\)](#)

Ustawienia migawki

[Typ migawki \(zdjęcie\)](#)

[Korzystanie z migawki elektronicznej](#)

[Wyświetlanie czasu zwolnienia \(Wyśw. czasu zdjęć\)](#)

[Wyśw. startu zdjęć](#)

[Wyzwal. bez karty](#)

Redukowanie rozmycia

[SteadyShot \(zdjęcie\)](#)

Redukcja szumów

[Red.sz.dł.naśw. \(zdjęcie\)](#)

[Red.sz.wys.ISO \(zdjęcie\)](#)

Wykrywanie twarzy

- [Prio. zarej. twarzy](#)
- [Zdj. z uśmiechem](#)
- [Rejestracja twarzy \(Nowa rejestracja\)](#)
- [Rejestracja twarzy \(Zmiana kolejności\)](#)
- [Rejestracja twarzy \(Kasuj\)](#)

Korzystanie z lampy błyskowej

- [Korzystanie z lampy błyskowej](#)
- [Red.czerw.oczu](#)
- [Tryb błysku](#)
- [Korekcja błysku](#)

Nagrywanie filmów

[Nagrywanie filmów](#)

[Film z migawką](#)

[Formaty zapisu filmów](#)

[Format pliku \(film\)](#)

[Ust. nagrywania \(film\)](#)

[Rejestrowanie filmów w super zwolnionym tempie \(Ustawienia HFR\)](#)

[Przechwytywanie zdjęć z kadrów nagrywanego filmu \(Dual Rec\)](#)

[Jakość \(Dual Rec\)](#)

[Rozm. ob. \(Dual Rec\)](#)

[Automat. Dual Rec](#)

[Nagryw. proxy](#)

[Nagrywanie dźwięku](#)

[Wyśw. poz. dźw.](#)

[Poz. nagryw. audio](#)

[Reduk. szumu wiatru](#)

[Profil zdjęcia](#)

[Asysta wyś. Gamma](#)

[Auto. wolna mig. \(film\)](#)

[Pocz. pow. ognis. \(film\)](#)

[Prędkość AF \(film\)](#)

[Czułość śledz. AF \(film\)](#)

[SteadyShot \(film\)](#)

[Ustawienia TC/UB](#)

[Przeł. wyśw. TC/UB](#)

[Przycisk MOVIE](#)

[Wyświetl. znaku \(film\)](#)

[Ustawienia znaku \(film\)](#)

[Wyb. wyjście 4K \(film\)](#)

Przeglądanie

Przeglądanie zdjęć

[Wyświetlanie zdjęć](#)

[Powiększanie wyświetlanego obrazu \(Powiększ\)](#)

[Automatyczne obracanie zarejestrowanych obrazów \(Obrót ekranu\)](#)

[Obracanie obrazu \(Obrót\)](#)

[Wyświetlanie zdjęć panoramicznych](#)

[Pow. pocz. pow.](#)

[Pozyc. pocz. pow.](#)

[Odtwarzanie filmów](#)

[Wideo w ruchu](#)

[REG. interwału ruchu](#)

[Nastaw. głośności](#)

[Przechwyć zdjęcie](#)

[Odtwarzanie obrazów na ekranie indeksu obrazów \(Indeks obrazów\)](#)

[Przełączanie pomiędzy zdjęciami a filmami \(Tryb oglądania\)](#)

[Wyświet. jako grupę](#)

[Cią. odtw. dla int.](#)

[Pręđ. odtw. dla int.](#)

[Odtwarzanie obrazów w trybie pokazu slajdów \(Pokaz zdjęć\)](#)

Edycja obrazów

[Efekt upiększania](#)

Ochrona danych

[Ochrona obrazów \(Chroń\)](#)

Ustawianie funkcji Ocena

[Klasyfikacja](#)

[Ust. klas.\(Prz. Włas.\)](#)

Wyznaczanie obrazów do drukowania (DPOF)

[Określanie obrazów do druku \(Określ wydruk\)](#)

Usuwanie zdjęć

[Usuwanie wyświetlanego obrazu](#)

[Usuwanie kilku wybranych obrazów \(Kasuj\)](#)

[Potw.kasowania](#)

Oglądanie zdjęć na telewizorze

[Oglądanie obrazów na telewizorze za pośrednictwem kabla HDMI](#)

Dostosowywanie aparatu

Programowanie często używanych funkcji

[Pamięć MR \(Ustawienia fotograf.1/Ustawienia fotograf.2\)](#)

Dostosowywanie funkcji pokrętki

[Chwilowa zmiana funkcji pokrętki \(Ust. mojego pok.\)](#)

[Obróć Av/Tv](#)

[Blokada kółka](#)

Dostosowywanie MENU (Moje Menu)

[Dodaj pozycję](#)

[Sortuje pozycję](#)

[Usuń pozycję](#)

[Usuń stronę](#)

[Usuń wszystko](#)

[Wyśw. z Moje menu](#)

Sprawdzanie obrazów przed nagraniem/po nagraniu

[Auto podgląd](#)

[Wyś. podgl. na żywo](#)

Ustawienia monitora/wizjera

[Linia siatki](#)

[FINDER/MONITOR](#)

[Jasność monitora](#)

[Jasność wizjera](#)

[Temp. barw. wizjera](#)

[Funkcja zamkn. VF](#)

[Jakość wyświetlania](#)

[Auto. WYŁ. monitora](#)

[Jasne monitorow.](#)

Ustawienia karty pamięci

[Formatuj](#)

[Ustaw. pliku/kat. \(zdjęcie\)](#)

[Ustawienia pliku \(film\)](#)

[Wyś. miej. na karcie](#)

[Odz. bazę dan. obr.](#)

Ustawienia aparatu

[Sygnały audio](#)

[Wpisz datę \(zdjęcie\)](#)

[Menu kafelkowe](#)

[Pomoc pokr. trybu](#)

[Czas rozp. osz. ener.](#)

[Temp. auto. wyłącz.](#)

[Selektor NTSC/PAL](#)

[Ustawienia HDMI: Rozdzielczość HDMI](#)

[Ustawienia HDMI: Wyjście 24p/60p \(film\) \(Tylko w przypadku modeli zgodnych z trybem 1080 60i\)](#)

[Ustawienia HDMI: Wyśw. info. HDMI](#)

[Ustawienia HDMI: Wyjście TC \(film\)](#)

[Ustawienia HDMI: Sterowanie REC \(film\)](#)

[Ustawienia HDMI: STER.PRZEZ HDMI](#)

[Połączenie USB](#)

[Ustawienia USB LUN](#)

[Zasilanie USB](#)

[Ust. Zdal. sterow. PC: Miej. doc. zapisu zdj.](#)

[Ust. Zdal. sterow. PC: Zap. obr. RAW+J PC](#)

[Język](#)

[Ust.daty/czasu](#)

[Nastawia region](#)

[Info. o pr. autorskich](#)

[Wersja](#)

[Tr. demonstracyjny.](#)

Inicjowanie aparatu

[Reset ustawień](#)

Korzystanie z funkcji sieciowych

Łączenie urządzenia ze smartfonem

[Imaging Edge Mobile](#)

[Steruj ze smartfonu](#)

[Sterowanie aparatem z poziomu smartfona \(Sterowanie jednym dotknięciem NFC\)](#)

[Sterowanie aparatem z poziomu smartfona z systemem Android \(QR Code\)](#)

[Sterowanie aparatem z poziomu smartfona z systemem Android \(SSID\)](#)

[Sterowanie aparatem z poziomu urządzenia iPhone lub iPad \(QR Code\)](#)

[Sterowanie aparatem z poziomu urządzenia iPhone lub iPad \(SSID\)](#)

Przesyłanie obrazów do smartfonu

[Fun. Wyśl. do smartf.: Wyślij do smartfona](#)

[Fun. Wyśl. do smartf.: Cel wysyłania \(filmy proxy\)](#)

[Przesyłanie obrazów do smartfonu \(udostępnianie jednym dotknięciem NFC\)](#)

Odczytywanie informacji o lokalizacji ze smartfona

[Ust. łączy inf. o poł.](#)

Korzystanie z pilota zdalnego sterowania z komunikacją Bluetooth

[Zd.st.przez Bluetooth](#)

Przesyłanie obrazów do telewizora

[Oglądaj,przez TV](#)

Zmiana ustawień sieciowych

[Tryb samolotowy.](#)

[Ustawienia Wi-Fi: WPS przycisk](#)

[Ustawienia Wi-Fi: Ust. punktu dostępu](#)

[Ustawienia Wi-Fi: Wyśw. adres MAC](#)

[Ustawienia Wi-Fi: Reset SSID/hasła](#)

[Ustaw. Bluetooth](#)

[Edytuj nazwę urząd.](#)

[Reset ustawień sieci](#)

Korzystanie z komputera

[Zalecana konfiguracja komputera](#)

Importowanie obrazów do wykorzystania na komputerze

[PlayMemories Home](#)

[Instalowanie programu PlayMemories Home](#)

[Podłączanie do komputera](#)

[Importowanie obrazów do komputera bez korzystania z programu PlayMemories Home](#)

[Odłączanie aparatu od komputera](#)

Przesyłanie obrazów do komputera

[Wyślij do komputera](#)

Wywoływanie obrazów RAW/Zdalne rejestrowanie obrazów (Imaging Edge)

[Imaging Edge](#)

Tworzenie płyty z filmem

[Wybór płyty do utworzenia](#)

[Tworzenie płyt Blu-ray z filmów z obrazem w wysokiej rozdzielczości](#)

[Tworzenie płyt DVD \(płyt z nagraniami AVCHD\) z filmów z obrazem w wysokiej rozdzielczości](#)

[Tworzenie płyt DVD z filmów z obrazem w standardowej rozdzielczości](#)

Lista opcji MENU

Ustawienia fotograf.1

- [Format pliku \(zdjęcie\)](#)
- [Jakość JPEG \(zdjęcie\)](#)
- [Roz. obrazu JPEG \(zdjęcie\)](#)
- [Format obrazu \(zdjęcie\)](#)
- [Panorama: Rozmiar](#)
- [Panorama: Kierunek](#)
- [Red.sz.dł.naśw. \(zdjęcie\)](#)
- [Red.sz.wys.ISO \(zdjęcie\)](#)
- [Przestrzeń barw \(zdjęcie\)](#)
- [Przełączanie trybu auto \(Tryb auto\)](#)
- [Wybór sceny](#)
- [Tryb pracy](#)
- [Poj. seria z samowyz.](#)
- [Ustaw. bracketingu](#)
- [F. fotogr. z inter.](#)
- [Przywołanie \(Ustawienia fotograf.1/Ustawienia fotograf.2\)](#)
- [Pamięć MR \(Ustawienia fotograf.1/Ustawienia fotograf.2\)](#)
- [Tryb ostrości](#)
- [Obszar ostrości](#)
- [Limit obszaru ostr.](#)
- [Dopasowanie ustawień obszaru ostrości do orientacji aparatu \(w poziomie/w pionie\) \(Prz.pi./po.obs.AF\)](#)
- [Wspomaganie AF \(zdjęcie\)](#)
- [Ust. AF Twarz/Oczy](#)
- [Wstępny AF \(zdjęcie\)](#)
- [Rejestrowanie bieżącego obszaru ostrości \(Rej. obszaru AF\) \(zdjęcie\)](#)
- [Usuwanie zarejestrowanego obszaru AF \(Usuń zar. obsz. AF\)](#)
- [Kolor ramki ostrości](#)
- [Auto. czysz. obsz. AF](#)

- [Wyś. obsz. ciągł. AF](#)
- [Obszar wykryw. fazy](#)
- [Cyrk. punktu ostrości](#)
- [Kompens. eksp.](#)
- [Ustawienia ISO: ISO](#)
- [Ustawienia ISO: Limit zakresu ISO](#)
- [Ustawienia ISO: Min.s.mig.ISO AUTO](#)
- [Tryb pomiaru](#)
- [Pr. tw. w pom. wiel.](#)
- [Punkt pom. punktów](#)
- [AEL z nac. spustu \(zdjęcie\)](#)
- [Ust. stand. eksp.](#)
- [Tryb błysku](#)
- [Korekcja błysku](#)
- [Red.czerw.oczu](#)
- [Balans bieli](#)
- [Ust. prioryt. w AWB](#)
- [Opt. D-Range \(DRO\)](#)
- [Auto HDR](#)
- [Strefa twórcza](#)
- [Efekt wizualny](#)
- [Profil zdjęcia](#)
- [Ef. gładkiej skóry_\(zdjęcie\)](#)
- [Bl. AWB prz. mig_\(zdjęcie\)](#)
- [Powiększenie](#)
- [Czas pow. ust. ostr.](#)
- [Pocz. powiększ_\(zdjęcie\)](#)
- [Wspomaganie MF \(zdjęcie\)](#)
- [Ustawienie zarysu](#)
- [Rejestracja twarzy_\(Nowa rejestracja\)](#)

[Rejestracja twarzy_\(Zmiana kolejności\)](#)

[Rejestracja twarzy_\(Kasuj\)](#)

[Prio. zarej. twarzy](#)

[Zdj. z uśmiechem](#)

[Auto. kadrowanie \(zdjęcie\)](#)

[Autoport./samowyz.](#)

Ustawienia fotograf.2

[Film: Tryb ekspozycji](#)

[HFR \(Duża l. klatek na sek.\): Tryb ekspozycji](#)

[Format pliku \(film\)](#)

[Ust. nagrywania \(film\)](#)

[Rejestrowanie filmów w super zwolnionym tempie \(Ustawienia HFR\)](#)

[Jakość \(Dual Rec\)](#)

[Rozm. ob. \(Dual Rec\)](#)

[Automat. Dual Rec](#)

[Nagryw. proxy](#)

[Prędkość AF \(film\)](#)

[Czułość śledz. AF \(film\)](#)

[Auto. wolna mig. \(film\)](#)

[Pocz. pow. ognis. \(film\)](#)

[Nagrywanie dźwięku](#)

[Poz. nagryw. audio](#)

[Wyśw. poz. dżw.](#)

[Reduk. szumu wiatru](#)

[SteadyShot \(film\)](#)

[Wyświetl. znaku \(film\)](#)

[Ustawienia znaku \(film\)](#)

[Film z migawką](#)

[Typ migawki \(zdjęcie\)](#)

[Wyzwal. bez karty](#)

- [SteadyShot \(zdjęcie\)](#)
- [Ustawienie zoomu](#)
- [Szybkość zoomu](#)
- [Fun. Zoom na pierśc.](#)
- [Przycisk DISP \(Monitor/Wizjer\)](#)
- [FINDER/MONITOR](#)
- [Ustawienia zebry](#)
- [Linia siatki](#)
- [Przew. ust. ekspozyc.](#)
- [Wyś. podgl. na żywo](#)
- [Wyśw. startu zdjęć](#)
- [Wyświetlanie czasu zwolnienia \(Wyśw. czasu zdjęć\)](#)
- [Auto podgląd](#)
- [Przypisywanie często używanych funkcji do przycisków \(Prz. Własne\)](#)
- [Korzystanie z przycisku Fn \(Funkcja\) \(Menu funkcji\)](#)
- [Chwilowa zmiana funkcji pokręćła \(Ust. mojego pok.\)](#)
- [Obróć Av/Tv](#)
- [Funkcja obsł. dotyk.: Zdjęcie dotykowe](#)
- [Funkcja obsł. dotyk.: Ostrość dotykciem](#)
- [Funkcja obsł. dotyk.: Śl. uruch. przez dot.](#)
- [Przycisk MOVIE](#)
- [Blokada kółka](#)
- [Sygnały audio](#)
- [Wpisz datę \(zdjęcie\)](#)

Sieć

- [Fun. Wyśl. do smartf.: Wyślij do smartfona](#)
- [Fun. Wyśl. do smartf.: Cel wysyłania \(filmy proxy\)](#)
- [Wyślij do komputera](#)
- [Oglądaj przez TV](#)
- [Steruj ze smartfonu](#)

- [Tryb samolotowy](#)
- [Ustawienia Wi-Fi: WPS przycisk](#)
- [Ustawienia Wi-Fi: Ust. punktu dostępu](#)
- [Ustawienia Wi-Fi: Wyśw. adres MAC](#)
- [Ustawienia Wi-Fi: Reset SSID/hasła](#)
- [Ustaw. Bluetooth](#)
- [Ust. łączy inf. o połą.](#)
- [Zd.st.przez Bluetooth](#)
- [Edytuj nazwę urząd.](#)
- [Reset ustawień sieci](#)

Odtwarzanie

- [Ochrona obrazów \(Chroń\)](#)
- [Obracanie obrazu \(Obróć\)](#)
- [Usuwanie kilku wybranych obrazów \(Kasuj\)](#)
- [Klasyfikacja](#)
- [Ust. klas.\(Prz. Włas.\)](#)
- [Określanie obrazów do druku \(Określ wydruk\)](#)
- [Efekt upiększania](#)
- [Przechwyć zdjęcie](#)
- [Powiększanie wyświetlanego obrazu \(Powiększ\)](#)
- [Pow. pocz. pow.](#)
- [Pozyc. pocz. pow.](#)
- [REG. interwału ruchu](#)
- [Ciąg. odtw. dla int.](#)
- [Pręđ.odtw. dla int.](#)
- [Odtwarzanie obrazów w trybie pokazu slajdów \(Pokaz zdjęć\)](#)
- [Przełączanie pomiędzy zdjęciami a filmami \(Tryb oglądania\)](#)
- [Odtwarzanie obrazów na ekranie indeksu obrazów \(Indeks obrazów\)](#)
- [Wyświet. jako grupę](#)
- [Automatyczne obracanie zarejestrowanych obrazów \(Obrót ekranu\)](#)

Ustawienia

Jasność monitora
Jasność wizjera
Temp. barw. wizjera
Asysta wyś. Gamma
Nastaw. głośności
Menu kafelkowe
Pomoc pokr. trybu
Potw.kasowania
Jakość wyświetlania
Auto. WYŁ. monitora
Czas rozp. osz. ener.
Funkcja zamkn. VF
Temp. auto. wyłącz.
Selektor NTSC/PAL
Obsługa dotykowa
Panel dot./Płyt. dot.
Ustaw. płytki dotyk.
Tr. demonstracyjny
Ustawienia TC/UB
Ustawienia HDMI: Rozdzielczość HDMI
Ustawienia HDMI: Wyjście 24p/60p (film)_(Tylko w przypadku modeli zgodnych z trybem 1080 60i)
Ustawienia HDMI: Wyśw. info. HDMI
Ustawienia HDMI: Wyjście TC (film)
Ustawienia HDMI: Sterowanie REC (film)
Ustawienia HDMI: STER.PRZEZ HDMI
Wyb. wyjście 4K (film)
Połączenie USB
Ustawienia USB LUN
Zasilanie USB

[Ust. Zdal. sterow. PC: Miej. doc. zapisu zdj.](#)

[Ust. Zdal. sterow. PC: Zap. obr. RAW+J PC](#)

[Język](#)

[Ust. daty/czasu](#)

[Nastawia region](#)

[Info. o pr. autorskich](#)

[Formatuj](#)

[Ustaw. pliku/kat. \(zdjęcie\)](#)

[Ustawienia pliku \(film\)](#)

[Odz. bazę dan. obr.](#)

[Wyś. miej. na karcie](#)

[Wersja](#)

[Reset ustawień](#)

Moje Menu

[Dodaj pozycję](#)

[Sortuje pozycję](#)

[Usuń pozycję](#)

[Usuń stronę](#)

[Usuń wszystko](#)

[Wyśw. z Moje menu](#)

Środki ostrożności/urządzenie

[Środki ostrożności](#)

[Uwagi dotyczące czyszczenia](#)

[Liczba możliwych do zarejestrowania zdjęć](#)

[Dostępne czasy nagrywania filmów](#)

[Używanie zasilacza sieciowego/ladowarki za granicą](#)

[Format AVCHD](#)

[Licencja](#)

[Dane techniczne](#)

[Znaki handlowe](#)

W razie problemów

[Rozwiązywanie problemów](#)

[Wskazania autodiagnostyki](#)

[Komunikaty ostrzegawcze](#)

5-007-206-51(1) Copyright 2019 Sony Corporation

Elementy urządzenia

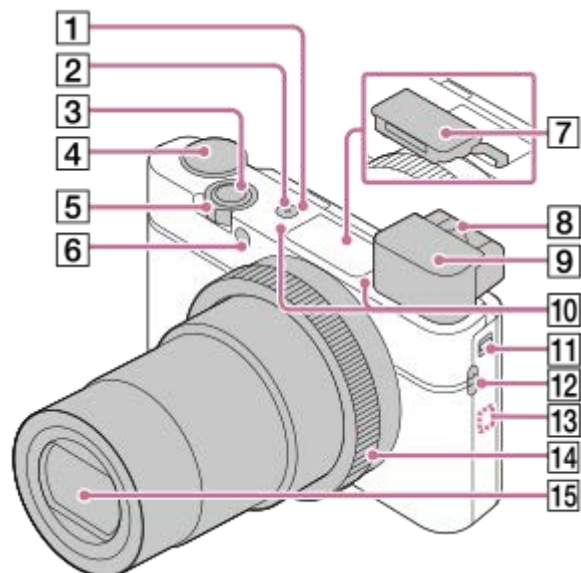

1. Przycisk ON/OFF (Zasilanie)
2. Lampka zasilania/ladowania
3. Przycisk migawki
4. Pokrętko trybu
AUTO (Tryb auto)/P(Program Auto)/A(Priorytet przysłony)/S(Priorytet migawki)/M(Ekspozycji ręcznej)/MR(Przywołanie pamięci)/ (Film)/ HFR(Duża I. klatek na sek.)/ (Rozległa panorama)/SCN(Wyбір sceny)
5. Rejestrowanie: Dźwignia zoomu (W/T)
Przeglądanie: Dźwignia (Indeks)/Dźwignia zoomu przy odtwarzaniu
6. Lampka samowyzwalacza/Wspomaganie AF
7. Lampa błyskowa
 - Nie zakrywaj lampy błyskowej palcami.
 - Korzystając z lampy błyskowej, przesunij Przełącznik (wysuwanie lampy błyskowej). Jeżeli lampa błyskowa nie jest używana, dociśnij ją ręką.
8. Dźwignia regulacji dioptrażu
 - Ustawienie dźwigni regulacji dioptrażu należy dostosować do swojego wzroku w taki sposób, aby obraz w wizjerze był wyraźnie widoczny.
9. Wizjer
 - Po spojrzeniu w wizjer uruchamiany jest tryb wizjera, a po odsunięciu twarzy od wizjera przywracany jest tryb monitora.
10. Wewnętrzny mikrofon
 - Nie zasłaniać tego elementu podczas nagrywania filmów. Może to spowodować szumy lub zmniejszyć głośność filmu.
11. Przełącznik wysuwania wizjera
12. Zaczep paska
 - Po zamocowaniu paska na rękę należy przełożyć rękę przez pętlę, aby uniknąć uszkodzenia kamery w wyniku upuszczenia.

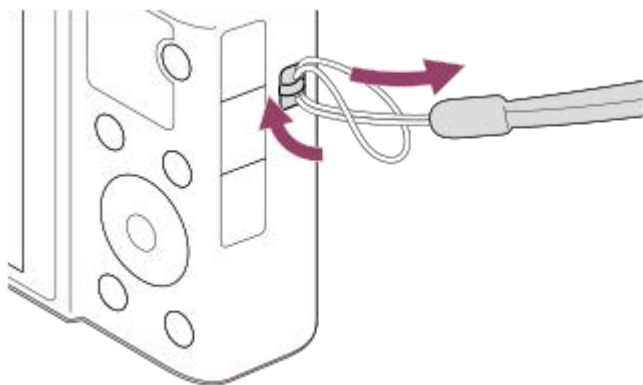

- Aby móc korzystać z paska na ramię (sprzedawany oddzielnie), należy przymocować adaptery paska (w zestawie) do zaczepów paska z obu stron aparatu.

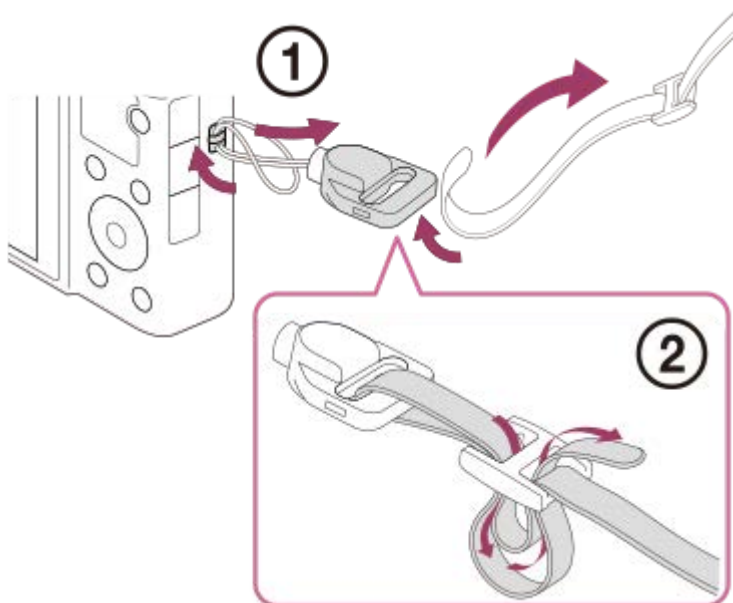

13. **N** (Znak N)

Znak ten wskazuje punkt styku służący do nawiązywania połączenia między aparatem a smartfonem z obsługą NFC.

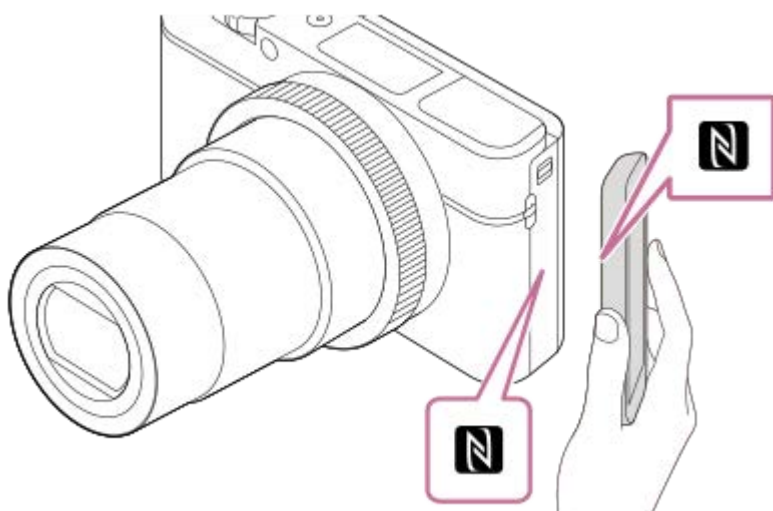

- NFC (Near Field Communication) to międzynarodowy standard komunikacji bezprzewodowej krótkiego zasięgu.

14. Pierścień sterowania

15. Obiektyw

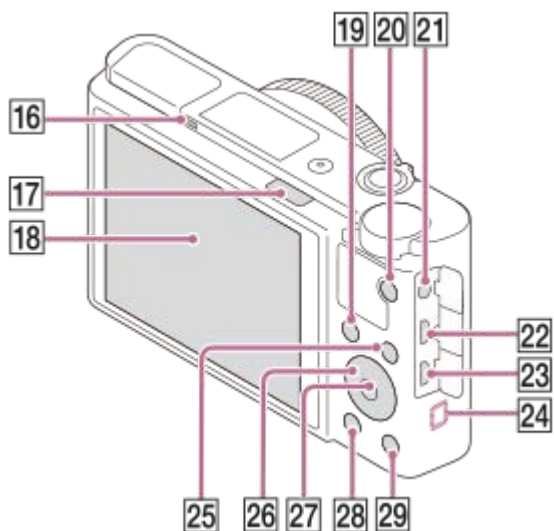

16. Czujnik oka

17. Przełącznik  (wysuwanie lampy błyskowej)

18. Monitor

(W przypadku operacji dotykowych: Panel dotykowy/Płytki dotykowa)

- Monitor można ustawić pod kątem zapewniającym dobrą widoczność i rejestrować obrazy z dowolnej pozycji.

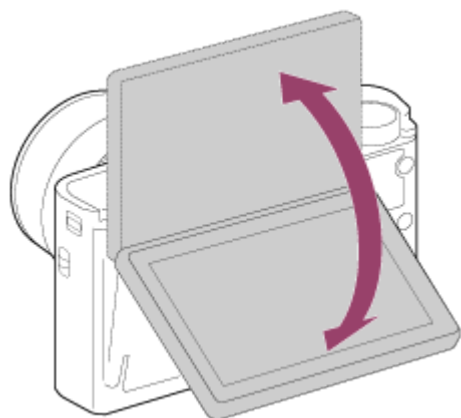

Niektóre rodzaje używanych statywów mogą uniemożliwiać ustawienie właściwego kąta monitora. W takim przypadku należy odkręcić śrubę statywu, aby móc wyregulować kąt monitora.

19. Rejestrowanie: Przycisk Fn (Funkcja)

Wyświetlanie: Przycisk  (Wyślij do smartfona)

20. Przycisk MOVIE (Film)

21. Gniazdo  (Mikrofon)

- Po podłączeniu zewnętrznego mikrofonu, wbudowany mikrofon wyłącza się automatycznie. W przypadku zewnętrznego mikrofonu zasilanego przez wtyk, mikrofon jest zasilany przez aparat.

22. Złącze USB Multi/Micro

- Gniazdo to obsługuje urządzenia zgodne ze standardem micro USB.
- Szczegółowe informacje dotyczące zgodnych akcesoriów do złącza USB Multi/Micro można znaleźć w witrynie Sony, albo uzyskać w punkcie sprzedaży wyrobów Sony lub w miejscowym autoryzowanym punkcie serwisowym produktów Sony.

23. Gniazdo micro HDMI

24. Antena Wi-Fi/Bluetooth (wbudowana)

25. Przycisk MENU

26. Pokrętko sterowania

27. Przycisk środkowy

28. Przycisk  (Odtwarzanie)

29. Przycisk  (Własne/Usuwanie)

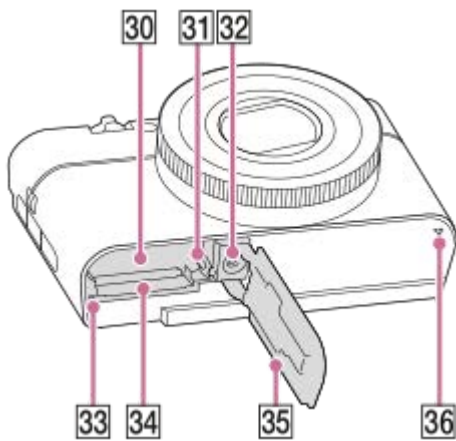

- 30. Gniazdo akumulatora
- 31. Dźwignia blokady akumulatora
- 32. Otwór gniazda statywu

- Należy używać statywu ze śrubą o długości nie większej niż 5,5 mm. W przeciwnym razie nie można bezpiecznie zamocować aparatu, co grozi jego uszkodzeniem.

- 33. Wskaźnik dostępu
- 34. Gniazdo karty pamięci
- 35. Pokrywa akumulatora/karty pamięci
- 36. Głośnik

W przypadku korzystania z wizjera

1. Przesuń w dół przełącznik wysuwania wizjera.

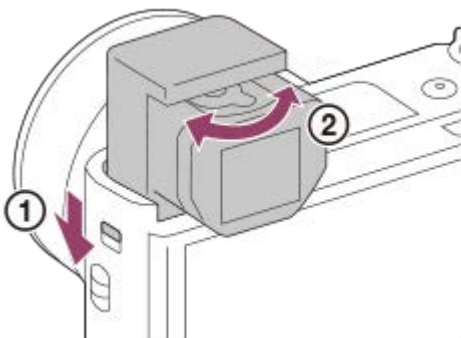

- Przesunięcie przełącznika wysuwania wizjera przy wyłączonym zasilaniu spowoduje włączenie aparatu.
- Aby wybrać, czy aparat ma zostać wyłączony po schowaniu wizjera, wybierz MENU →  (Ustawienia) → [Funkcja zamkn. VF].

2. Reguluj dźwignią regulacji dioptrycznej do momentu uzyskania wyraźnego obrazu w wizjerze.

Chowanie wizjera

Naciśnij ku dołowi górną część wizjera.

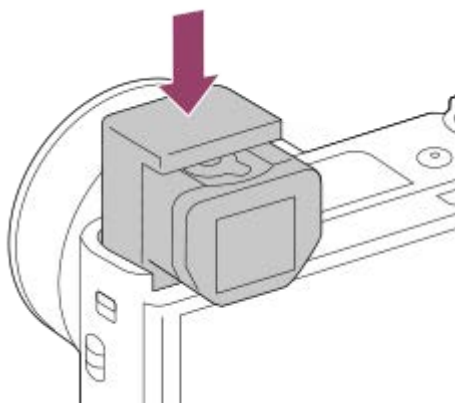





Uwaga

- Należy uważać, aby nie naciskać na wizjer, gdy jest on wysunięty.
- Wizjer należy dociskać w dół powoli w taki sposób, aby nie zablokować elementu okularu.

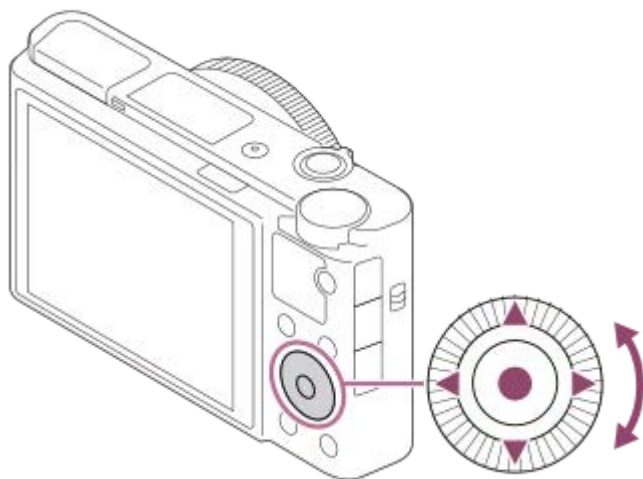
5-007-206-51(1) Copyright 2019 Sony Corporation

Korzystanie z pokrętła sterowania



- Ustawienia można wybierać obracając pokrętło sterowania lub naciskając jego strony góra/dół/lewo/prawo. Zatwierdzanie wyboru odbywa się przez naciśnięcie środkowej części pokrętła sterowania.
- Funkcje DISP (Ustawienie wyświetlania),  (Kompens. eksp.),  /  (Tryb pracy) i  (Tryb błysku) są przypisane do górnej/dolnej/lewej/prawej strony pokrętła sterowania. Dodatkowo, wybrane funkcje można przypisać do lewej/prawej strony oraz do środkowej części pokrętła sterowania.
- Podczas odtwarzania można wyświetlić następny/poprzedni obraz naciskając prawą/lewą stronę pokrętła sterowania lub obracając pokrętło sterowania.





Powiązany temat

- [Standard. obsz. ostr.](#)
- [Przypisywanie często używanych funkcji do przycisków \(Prz. Własne\)](#)
- [Chwilowa zmiana funkcji pokrętła \(Ust. mojego pok.\)](#)

Cyfrowy aparat fotograficzny
DSC-RX100M7

Korzystanie z pierścienia sterowania

Obracając pierścieniem sterowania **(A)**, można szybko zmieniać odpowiednie ustawienia dla różnych trybów rejestrowania obrazów.

Można również przypisać często używane funkcje do pierścienia sterowania wybierając MENU →  2 (Ustawienia fotograf.2) → [ Prz. Własne] lub [ Prz. Własne] → [Pierścień sterujący]. Wybrane funkcje można także przypisać do pierścienia, ustawiając „Moje pokrętko” z poziomu MENU →  2 (Ustawienia fotograf.2) → [Ust. mojego pok.].

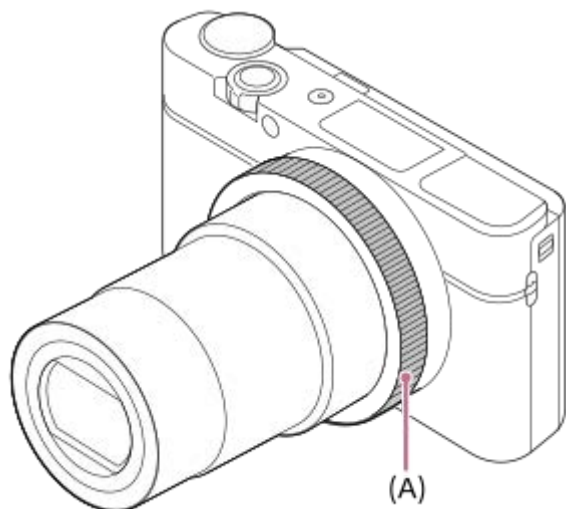

Ikony i nazwy funkcji są wyświetlane na ekranie w następujący sposób.

Na przykład

 : Regulacja zoomu przez obrót pierścienia sterowania.

Powiązany temat

- [Przypisywanie często używanych funkcji do przycisków \(Prz. Własne\)](#)
- [Chwilowa zmiana funkcji pokrętki \(Ust. mojego pok.\)](#)

Korzystanie z opcji MENU

Można zmieniać ustawienia odnoszące się do wszystkich operacji aparatu, w tym do rejestrowania obrazów, ich odtwarzania, czy sposobu obsługi. Funkcje aparatu można również wykonywać z poziomu MENU.

- 1 **Naciśnij przycisk MENU, aby wyświetlić ekran menu.**

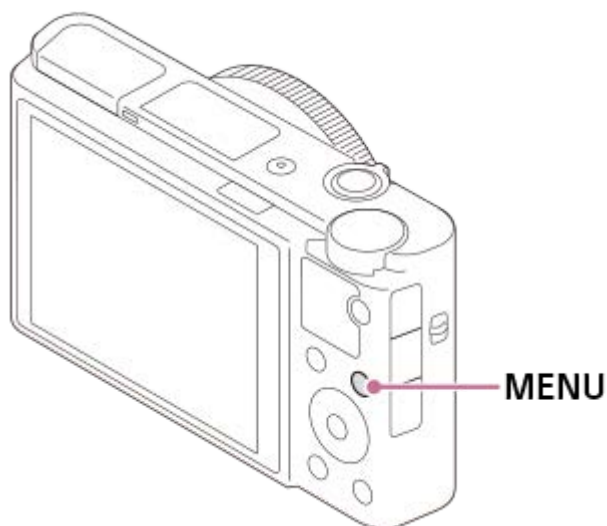

- 2 **Wybierz odpowiednie ustawienie, które wymaga regulacji, korzystając ze stron góra/dół/lewo/prawo pokrętła sterowania lub obracając pokrętło sterowania, a następnie naciśnij środkową część pokrętła sterowania.**

- Wybierz kartę MENU (A) u góry ekranu i naciśnij lewą/prawą stronę pokrętła sterowania, aby przejść do innej karty MENU.
- Do następnej karty MENU można przejść, naciskając przycisk Fn.
- Do poprzedniego ekranu można wrócić, naciskając przycisk MENU.



- 3 **Wybierz odpowiednie ustawienie i naciśnij środkową sekcję, aby zatwierdzić wybór.**

Powiązany temat

- [Menu kafelkowe](#)
- [Dodaj pozycję](#)
- [Wyśw. z Moje menu](#)

Cyfrowy aparat fotograficzny
DSC-RX100M7

Przypisywanie często używanych funkcji do przycisków (Prz. Własne)

Można użyć funkcji przycisków ustawień własnych w celu przypisania najczęściej używanych funkcji do łatwych w obsłudze przycisków. Pozwala to pominąć proces wyboru opcji z MENU, dzięki czemu można szybciej przywołać funkcje. Do łatwych w obsłudze przycisków można również przypisać opcję [Nieustawiono] w celu uniknięcia przypadkowego uruchomienia.

Można oddzielnie przypisać funkcje do przycisków ustawień własnych dla trybu fotografowania ( Prz. Własne), trybu nagrywania filmu ( Prz. Własne) i trybu odtwarzania ( Prz. Własne).

- Funkcje, które można przypisać, zależą od przycisków.

Funkcje można przypisywać do poniższych przycisków.

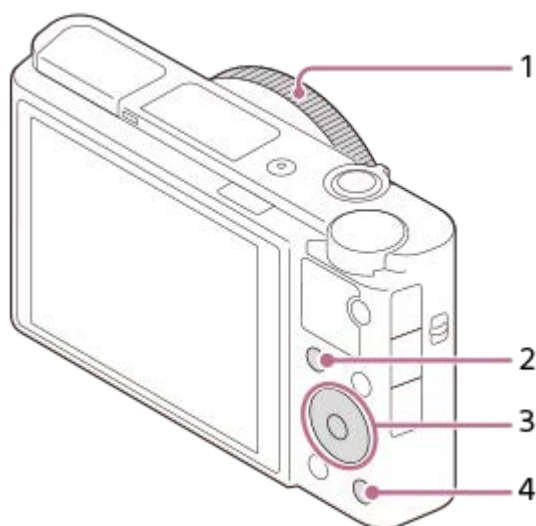



1. Pierścień sterujący
2. Przycisk Fn/ 
3. Przycisk środkowy /Przycisk w lewo/Przycisk w prawo
4. Przycisk C

Wskazówka

- Funkcje można przywoływać szybciej, korzystając z Menu funkcji w celu skonfigurowania bezpośrednio każdego ustawienia z poziomu przycisku Fn oraz przycisków ustawień własnych. Informacje na temat pokrewnych funkcji w części „Powiązany temat” u dołu strony.

Poniżej przedstawiono procedurę przypisywania funkcji [AF priorytet oczu] do przycisku C .

1 MENU →  2 (Ustawienia fotograf.2) → [ Prz. Własne].







- Jeśli chcesz przypisać funkcję, która będzie przywoływana podczas nagrywania filmów, wybierz [ Prz. Własne]. Jeśli chcesz przypisać funkcję, która będzie przywoływana podczas odtwarzania obrazów, wybierz [ Prz. Własne].

2 Przejdź do ekranu [Tył] przy użyciu lewej/prawej strony pokrętki sterowania. Następnie wybierz [Przycisk C] i naciśnij środkową część pokrętki sterowania.

3 Naciskaj lewą/prawą stronę pokrętki sterowania, aż pojawi się [AF priorytet oczu]. Wybierz [AF priorytet oczu], po czym naciśnij środkową część.

- Po naciśnięciu przycisku C w trybie fotografowania i wykryciu oczu zostanie uruchomiona funkcja [AF priorytet oczu] i aparat ustawi ostrość na oczach. Rejestruj obrazy przy wciśniętym przycisku C.

Uwaga

- Po przypisaniu opcji [Tak jak Własne ()] do przycisku ustawień własnych poleceniem [ Prz. Własne], ale gdy funkcja nie jest dostępna w trybie nagrywania filmu, na przykład [ Jakość JPEG] lub [Tryb błysku], funkcja ta nie zostanie przywołana po naciśnięciu tego przycisku w trybie nagrywania filmu.
- Po przypisaniu opcji [Jak Własne ( / )] do przycisku ustawień własnych poleceniem [ Prz. Własne] i po naciśnięciu tego przycisku w trybie odtwarzania, aparat zostanie przełączony do trybu rejestrowania obrazów i zostanie przywołana przypisana funkcja.

Powiązany temat

- [Korzystanie z przycisku Fn \(Funkcja\) \(Menu funkcji\)](#)
- [Chwilowa zmiana funkcji pokrętki \(Ust. mojego pok.\)](#)

Cyfrowy aparat fotograficzny
DSC-RX100M7

Korzystanie z przycisku Fn (Funkcja) (Menu funkcji)

Menu funkcji to menu 12 funkcji, które jest wyświetlane na dole ekranu po naciśnięciu przycisku Fn (Funkcja) w trybie rejestrowania obrazu. Po zarejestrowaniu często używanych funkcji w menu funkcji można szybciej uzyskać do nich dostęp.



Wskazówka

- W menu Funkcja można zarejestrować dwanaście funkcji dotyczących odpowiednio fotografowania i filmowania.
- Funkcje można szybciej przywoływać, używając funkcji przycisku ustawień własnych w celu przypisania często używanych funkcji do odpowiednich przycisków wraz z menu funkcji. Informacje na temat pokrewnych funkcji w części „Powiązany temat” u dołu strony.

- 1 **Naciśnij kilkakrotnie przycisk DISP na pokrętle sterowania, aby ustawić tryb ekranu inny niż [Wizjer], a następnie naciśnij przycisk Fn (Funkcja).**

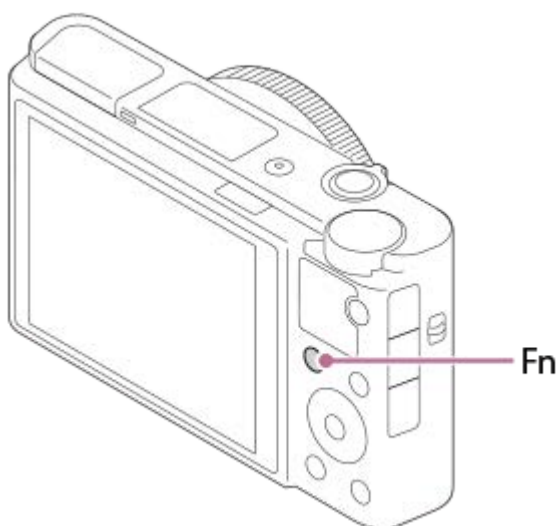

- 2 **Wybierz odpowiednią funkcję, naciskając stronę góra/dół/lewo/prawo pokrętle sterowania.**

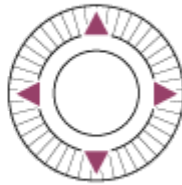
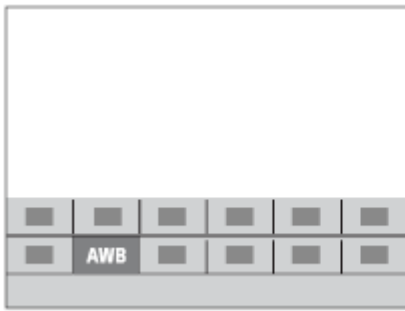

- 3 Wybierz właściwe ustawienie, obracając pokrętkę sterowania lub pierścień sterowania, po czym naciśnij środkową część pokrętki sterowania.

Zmiana ustawień z poziomu dedykowanych ekranów ustawień

W punkcie 2 wybierz odpowiednią funkcję, po czym naciśnij środkową część pokrętki sterowania. Pojawi się dedykowany ekran ustawień dla danej funkcji. Postępuj zgodnie ze wskazówkami **(A)**, aby zmienić ustawienia.

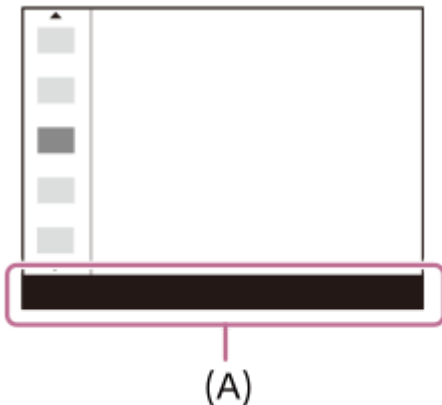

Zmiana funkcji w menu funkcji (Ustaw. menu funkcji)

Poniżej przedstawiono procedurę zmiany funkcji [Tryb pracy] w menu funkcji fotografowania na funkcję [Linia siatki].

- Aby zmienić menu funkcji filmu, w punkcie 2 wybierz opcję menu funkcji filmu.
1. MENU → 2 (Ustawienia fotograf.2) → [Ustaw. menu funkcji].
 2. Wybierz (Tryb pracy) spośród dwunastu opcji menu funkcji fotografowania, korzystając z górnej/dolnej/lewej/prawej strony pokrętki sterowania, a następnie naciśnij środkową część.
 3. Przejdź do ekranu [Wyświetlanie/Auto podgląd] przy użyciu lewej/prawej strony pokrętki sterowania. Następnie wybierz [Linia siatki] i naciśnij środkową część pokrętki sterowania.
 - Funkcja (Linia siatki) zostanie wyświetlona w miejsce funkcji (Tryb pracy) w menu funkcji.

Powiązany temat

- [Przypisywanie często używanych funkcji do przycisków \(Prz. Własne\)](#)

Cyfrowy aparat fotograficzny
DSC-RX100M7

Korzystanie z ekranu Quick Navi

Ekran Quick Navi to funkcja zoptymalizowana do rejestrowania obrazów z użyciem wizjera, pozwalająca w sposób bezpośredni kontrolować ustawienia.

- 1 MENU →  2 (Ustawienia fotograf.2) → [Przycisk DISP] → [Monitor].
- 2 Umieść znak ✓ w pozycji [Wizjer], a następnie wybierz [Enter].
- 3 Naciśnij DISP na pokrętle sterowania, aby ustawić tryb ekranu [Wizjer].
- 4 Naciśnij przycisk Fn, aby przełączyć się do ekranu Quick Navi.
 - Wyświetlane elementy i ich rozmieszczenie prezentowane na ilustracjach mają charakter poglądowy. Faktyczny wygląd ekranu może odbiegać od przedstawionego.

Tryb automatyczny/Tryb wyboru sceny



P/A/S/M/tryb Rozległa panorama

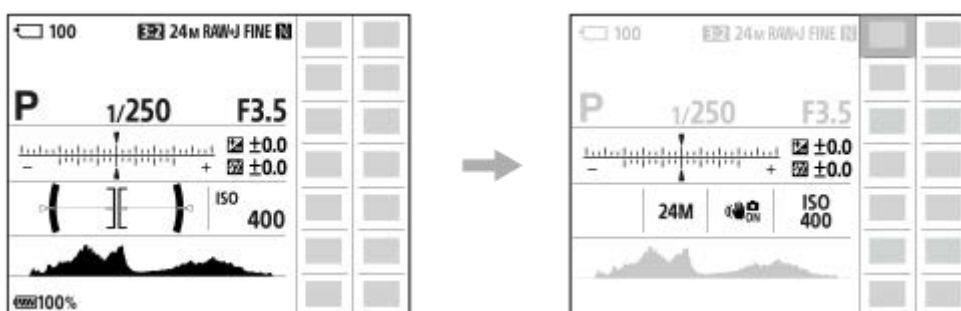

- 5 Wybierz odpowiednią funkcję, naciskając stronę góra/dół/lewo/prawo pokręćła sterowania.
- 6 Przekręć pokręćło sterowania, aby wybrać odpowiednie ustawienie.

Zmiana ustawień z poziomu dedykowanych ekranów ustawień

W punkcie 5 wybierz odpowiednią funkcję, po czym naciśnij środkową część pokręćła sterowania. Pojawi się dedykowany ekran ustawień dla danej funkcji. Postępuj zgodnie ze wskazówkami (A), aby zmienić ustawienia.

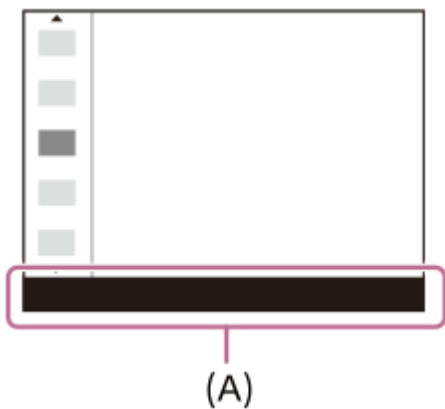

Uwaga

- Szarych opcji na ekranie Quick Navi nie można modyfikować.
- W przypadku korzystania z funkcji [Strefa twórcza], [Profil zdjęcia] itp., niektóre operacje konfigurowania można wykonać tylko z poziomu przeznaczonego do tego celu ekranu.

Powiązany temat

- [Włączanie wyświetlania na ekranie \(podczas rejestrowania obrazów/podczas odtwarzania\)](#)

Korzystanie z klawiatury

Gdy wymagane jest ręczne wprowadzenie znaków, na ekranie pojawia się klawiatura.



Pokrętelem sterowania przesunąć kursor na wybrany przycisk, po czym naciśnij środkową część, aby zatwierdzić wybór.

1. Pole wprowadzania

Wyświetlane są tu wprowadzane znaki.

2. Przełącznik rodzajów znaków

Każdorazowe naciśnięcie tego przycisku powoduje przełączenie rodzaju znaków pomiędzy literami alfabetu, cyframi i symbolami.

3. Klawiatura

Każdorazowe naciśnięcie tego przycisku powoduje wyświetlanie po kolei pojedynczych znaków odpowiadających danemu przyciskowi.

Na przykład: Jeśli chcesz wprowadzić „abd”

Naciśnij raz przycisk z „abc”, aby wyświetlić „a” → wybierz „➡” ((5) przesunięcie kursora) i naciśnij dwukrotnie przycisk z „abc”, aby wyświetlić „b” → naciśnij raz przycisk z „def”, aby wyświetlić „d”.

4. Zakończ

Zakończenie wprowadzania znaków.

5. Przesuń kursor

Przesuwanie kursora w polu wprowadzania w prawo lub w lewo.

6. Usuń

Usuwanie znaku przed kursorem.

7. ⬆

Zmiana kolejnego znaku na dużą lub małą literę.

8. ⏏

Wprowadzanie spacji.

- Aby anulować wprowadzone znaki, wybierz [Anuluj].

Cyfrowy aparat fotograficzny
DSC-RX100M7

Lista ikon na monitorze

Wyświetlane elementy i ich rozmieszczenie prezentowane poniżej mają charakter poglądowy. Faktyczny wygląd ekranu może odbiegać od przedstawionego.
Opisy podano poniżej symboli ikon.

Ikony na ekranie rejestrowania obrazów

Tryb monitora

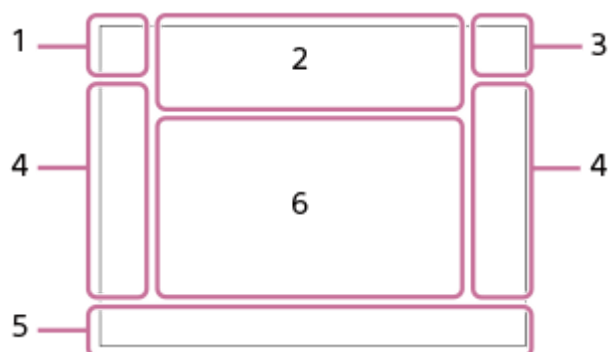

Tryb wizjera

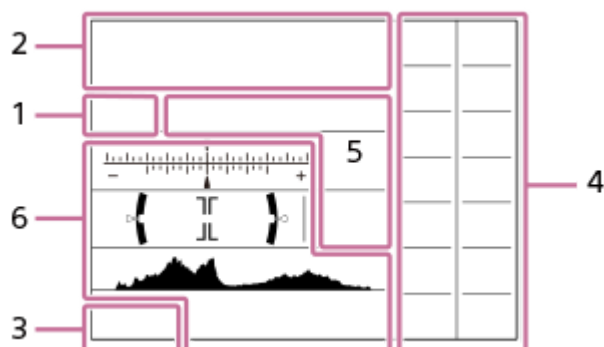

1. Tryb fotografowania/Rozpoznawanie ujęcia



Tryb fotografowania



Numer rejestru



Ikony rozpoznania sceny



Wybór sceny

2. Ustawienia aparatu



Stan karty pamięci

100/1 h 30 m

Pozostała liczba możliwych do zarejestrowania zdjęć / Dostępny czas nagrywania filmów



Zapisywanie danych / Liczba pozostałych obrazów do zapisu

PRZECHWYT.

Przechwytywanie zdjęć



Nie można rejestrować zdjęć



Automat. Dual Rec



Proporcje zdjęć

20M / 18M / 17M / 13M / 10M / 7.5M / 6.5M / 5.0M / 4.2M / 3.7M / VGA



Rozmiar obrazu zdjęć

RAW

Rejestrowanie RAW

X.FINE FINE STD

Jakość JPEG

XAVC S 4K XAVC S HD AVCHD

Format plików filmowych



Ustawienie zapisu filmów

120p 100p 60p 50p 60i 50i 30p 25p 24p

Szybkość klatek filmów



Nagryw. proxy

240fps 250fps 480fps 500fps 960fps 1000fps

Szybkość klatek w przypadku rejestrowania HFR



Ładowanie lampy błyskowej



Efekt ustawień Wyl.



Wspomaganie AF



SteadyShot wyl./wł., Ostrzeżenie o drganiach aparatu



Inteligentny zoom/ Wyr. zoom obr./Zoom cyfrowy

x2.0

Zoom cyfrowy



Zdalne sterow. PC



Jasne monitorow.



Ikona nakładania



Brak zapisu dźwięku filmów



Zdalne sterowanie



Reduk. szumu wiatru



Zapis informacji o prawach autorskich włączony



HFR Czas NAGRYW.

Assist Assist Assist Assist
S-Log2 S-Log3 HLG 709 HLG 2020

Asysta wyś. Gamma



Zdjęcie dotykowe



Anuluj ostrość



Anulowanie śledzenia

Ostrość punktu

Wykonywanie procedury [Ostrość punktu]



Aktywna funkcja NFC



Dostępne połączenie Bluetooth / Niedostępne połączenie Bluetooth



Połączono ze smartfonem / Niełączono ze smartfonem



Uzyskiwanie informacji o lokalizacji / Informacji o lokalizacji nie można uzyskać



Tryb samolotowy



Ostrzeżenie przed przegrzaniem

20 s

Pozostały czas nagrywania po wyświetleniu ostrzeżenia o przegrzaniu



Plik bazy danych zapełniony / Błąd pliku bazy danych

3. Akumulator



Poziom naładowania akumulatora



Ostrzeżenie naładowania akumulatora



Zasilacz USB

4. Ustawienia rejestrowania obrazów



Tryb pracy



Tryb błysku /Red.czerw.oczu



Korekcja błysku



Tryb ostrości



Obszar ostrości

JPEG RAW RAW+J

Format pliku



Tryb pomiaru



Balans bieli (automatyczny, fabryczny, automatyczny pod wodą, niestandardowy, temperatura barw, filtr kolorów)



Opt. D-Range /Auto HDR



Strefa twórcza /Kontrast, nasycenie, wyrazistość



Wskaźnik czułości wykrywania uśmiechu

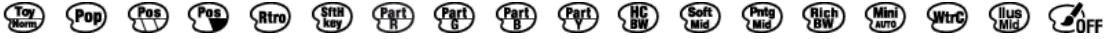

Efekt wizualny



Prio. tw./oczu w AF



Profil zdjęcia



Typ migawki

5. Wskaźnik ostrości/ustawienia ekspozycji



Wskaźnik ostrości

1/250

Szybkość migawki

F3.5

Wartość przysłony



Kompensacja ekspozycji/Pomiar ręczny

ISO400

ISO AUTO



Czułość ISO



Blokada AE / Blokada AWB

6. Poradniki/inne

● Anulowanie śledzenia

Informacje pomocnicze dla operacji śledzenia

● Wł./wył. wybór punktu ostrości

Informacje pomocnicze dla ustawienia Obszar ostrości

● Anuluj ostrość

Informacje pomocnicze dla anulowania ustawiania ostrości

● Wróć do Ustawienie fotografów

Informacje pomocnicze dla rejestrowania HFR

▼ Przełącz Av/Tv

Informacje pomocnicze dla przełączania wartości przysłony i czasu otwarcia migawki



Informacje pomocnicze dla Mojego pokręta



Funkcja pierścienia sterowania



Funkcja pokręta sterowania



-4·3·2·1·0·1·2+

Wskaźnik bracketingu



Obszar pomiaru punktowego

C:32:00

Wskazania autodiagnostyki



Przewodnik ustawień ekspozycji



Wskaźnik czasu otwarcia migawki



Wskaźnik przysłony



Histogram

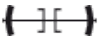

Poziomica cyfrowa

STBY REC

Gotowość do nagrywania filmu/Trwa nagrywanie filmu

1:00:12

Faktyczny czas nagrywania filmu (godziny: minuty: sekundy)



Wyśw. poz. dźwięku



Sterowanie REC

00:00:00:00

Kod czasowy (godziny: minuty: sekundy: klatki)

00 00 00 00

Bit użytkownika

Ikony na ekranie odtwarzania

Ekran odtwarzania pojedynczego obrazu

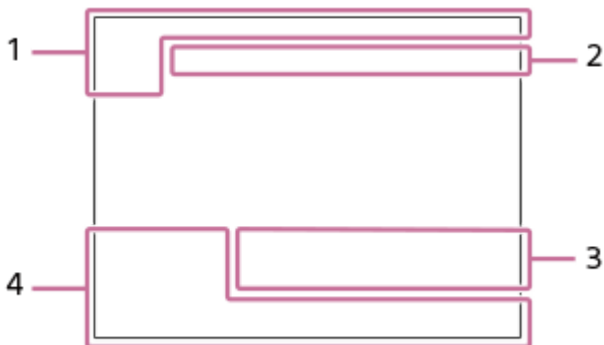

Ekran histogramu

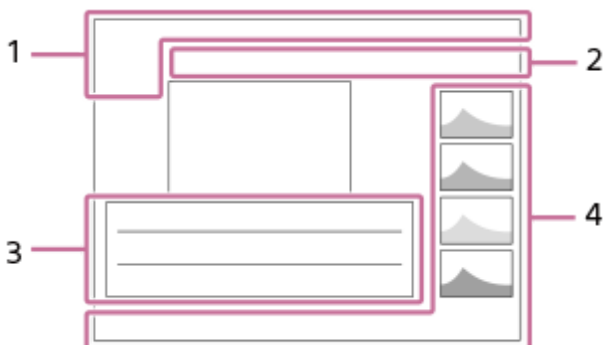

1. Podstawowe informacje



Tryb oglądania



Klasyfikacja



Ochrona

DPOF

Ustawiony DPOF



Automatyczne kadrowanie obiektu

3/7

Numer pliku/Liczba zdjęć w trybie podglądu



Aktywna funkcja NFC



Poziom naładowania akumulatora



Wyświetl. jako grupę



Z uwzględnieniem filmu proxy

2. Ustawienia aparatu

Informacje w rozdziale „Ikony na ekranie rejestrowania obrazów”

3. Ustawienia rejestrowania obrazów



Błąd efektu wizualnego



Błąd Auto HDR

HLG

Rejestrowanie HDR (Hybrid Log-Gamma)

Informacje na temat innych ikon wyświetlanych w tym obszarze można znaleźć w rozdziale „Ikony na ekranie rejestrowania obrazów”.

4. Informacje o obrazie



Informacje o szerokości/długości geograficznej



Informacje o prawach autorskich do obrazu

2019-1-1 10:37PM

Data nagrania



100-0003

Numer folderu - Numer pliku

C0003

Numer pliku filmowego



Histogram (Luminancja/R/G/B)

Włączanie wyświetlania na ekranie (podczas rejestrowania obrazów/podczas odtwarzania)

Możesz zmienić informacje wyświetlane na ekranie.

1 Naciśnij przycisk DISP (Ustawienia wyświetlania).

- Aby przełączyć informacje wyświetlane w wizjerze, naciśnij przycisk DISP patrząc w wizjer.
- Po każdorazowym naciśnięciu przycisku DISP wyświetlane na ekranie informacje zmieniają się.
- Wyświetlane informacje i ich rozmieszczenie mają charakter poglądowy i mogą różnić się od faktycznego wyglądu ekranu.

Podczas rejestrowania obrazów (Monitor)

Wyśw. wsz. info. → Brak informacji → Histogram → Poziom → Wizjer → Wyśw. wsz. info.

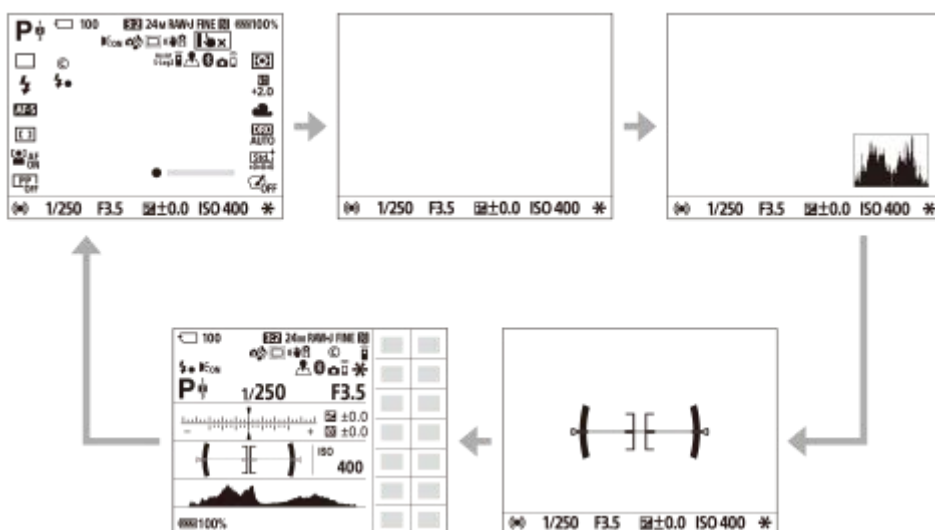

Podczas rejestrowania obrazów (Wizjer)

Poziom → Brak informacji → Histogram → Poziom



Podczas odtwarzania (Monitor/Wizjer)

Wyśw. inn. inf. → Histogram → Brak informacji → Wyśw. inn. inf.

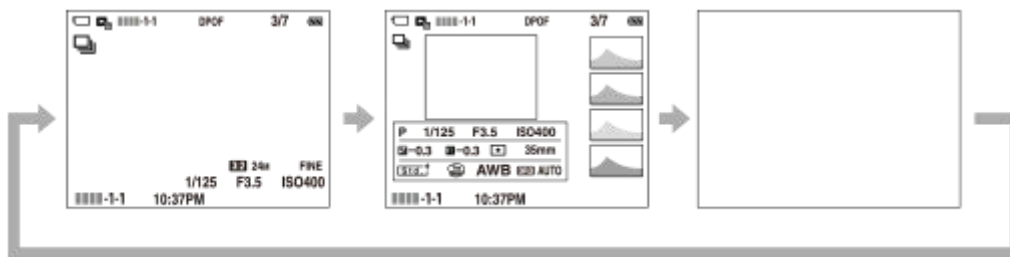

- Jeżeli na obrazie występują obszary prześwietlone lub niedoświetlone, odpowiadający im fragment na histogramie będzie migać (ostrzeżenie o prześwietleniu/niedoświetleniu).
- Ustawienia dla odtwarzania są stosowane również w trybie [Auto podgląd].

Ekran histogramu

Histogram przedstawia rozkład luminancji, czyli liczbę pikseli w poszczególnych przedziałach wartości luminancji. Ciemniejsze fragmenty obrazu znajdują się po lewej, a jaśniejsze - po prawej stronie. Histogram zmienia się w zależności od kompensacji ekspozycji.

Ostra szpilka na prawym lub lewym końcu histogramu sygnalizuje, że obraz zawiera odpowiednio prześwietlony lub niedoświetlony obszar. Wspomnianych defektów nie można korygować z poziomu komputera po zarejestrowaniu obrazu. W razie potrzeby należy przeprowadzić kompensację ekspozycji przed zarejestrowaniem obrazu.



(A): Liczba pikseli
(B): Jasność

Uwaga

- Informacje wyświetlane w wizjerze i na monitorze w przypadku trybu rejestrowania obrazu można skonfigurować niezależnie. Spójrz przez wizjer, aby zobaczyć ustawienia wyświetlania wizjera.
- [Histogram] nie jest wyświetlany w trybie panoramy.
- Informacje na ekranie histogramu nie informują o ostatecznym zdjęciu. Są to informacje dotyczące obrazu wyświetlanego na ekranie. Rezultat końcowy zależy od wartości przysłony itp.
- W następujących sytuacjach wygląd histogramu bardzo się różni między rejestrowaniem obrazu a jego odtwarzaniem:
 - W przypadku korzystania z lampy błyskowej
 - W przypadku rejestrowania obiektu o małej luminancji, na przykład w nocy
- W trybie filmowania nie można wyświetlić [Wizjer].

Wskazówka

- W ustawieniach domyślnych nie są wyświetlane poniższe opcje.
 - Wyświetl. graf.

- Monitor wyłącz.
- Wyśw. wsz. info. (w przypadku korzystania z wizjera)

Aby zmienić tryby wyświetlania przełączane naciśnięciem przycisku DISP, wybierz MENU → 2 (Ustawienia fotograf.2) → [Przycisk DISP] i zmień ustawienie.

Powiązany temat

- [Przycisk DISP \(Monitor/Wizjer\)](#)

5-007-206-51(1) Copyright 2019 Sony Corporation

Cyfrowy aparat fotograficzny
DSC-RX100M7

Przycisk DISP (Monitor/Wizjer)

Możliwość ustawienia trybów wyświetlania wybieranych poleceniem DISP (ustawienie wyświetlania) w trybie rejestrowania obrazu.

1 MENU →  2 (Ustawienia fotograf.2) → [Przycisk DISP] → [Monitor] lub [Wizjer] → odpowiednie ustawienie → [Enter].

Dostępne są elementy oznaczone symbolem ✓.

Szczegółowe informacje o poszczególnych opcjach menu

Wyświetl. graf. :

Wyświetlane są podstawowe informacje dotyczące fotografowania lub filmowania. Pokazuje szybkość migawki i wartość przysłony w postaci graficznej.

Wyśw. wsz. info. :

Pokazuje dane zapisu.

Brak informacji :

Informacje dotyczące zapisu nie są wyświetlane.

Histogram :

Graficzna prezentacja rozkładu luminancji.

Poziom :

Wskazanie, czy urządzenie jest ustawione prosto w płaszczyźnie przód-tył (A) i w poziomie (B). Gdy urządzenie jest wypoziomowane w którymś kierunku, wskaźnik zmienia kolor na zielony.

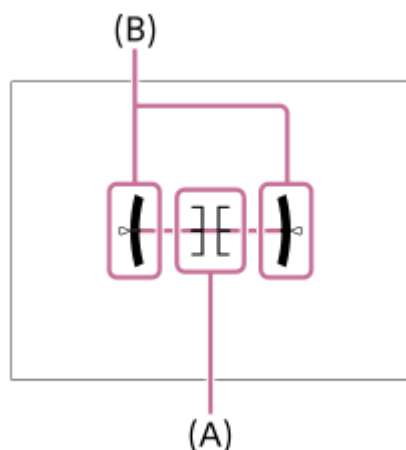

Wizjer*:

Na monitorze wyświetlane są tylko informacje dotyczące rejestrowania obrazów, a nie obiekt. Jest to ustawienie wyświetlania w przypadku rejestrowania obrazów przy użyciu wizjera.

Monitor wyłącz.*:

Podczas rejestrowania obrazów monitor jest zawsze wyłączony. Można korzystać z monitora przy wyświetlaniu obrazów lub obsłudze MENU. Jest to ustawienie wyświetlania w przypadku rejestrowania obrazów przy użyciu wizjera.

* Te tryby ekranu są dostępne tylko przy ustawieniu [Monitor].

Uwaga

- Przechylenie produktu w przód lub w tył o duży kąt da w wyniku duży błąd wypoziomowania.
- Opisany produkt może mieć margines błędów prawie $\pm 1^\circ$, nawet gdy nachylenie zostanie skorygowane przez poziomnicę.

Powiązany temat

- [Włączanie wyświetlania na ekranie \(podczas rejestrowania obrazów/podczas odtwarzania\)](#)

5-007-206-51(1) Copyright 2019 Sony Corporation

Cyfrowy aparat fotograficzny
DSC-RX100M7

Sprawdzenie aparatu i dostarczonych elementów

Liczba w nawiasach oznacza liczbę sztuk.

- Aparat (1)
- Zasilacz (1)
Typ zasilacza zależy od kraju/regionu.

- NP-BX1 Akumulator (1)

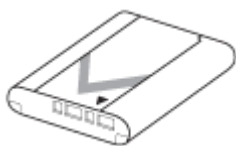

- Przewód microUSB (1)

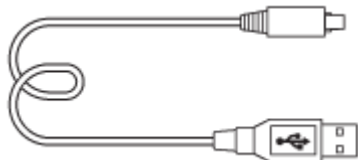

- Pasek na nadgarstek (1)



- Adapter paska (2)

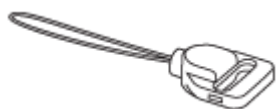

- Przewodnik uruchamiania (1)
- Przewodnik (1)

Wkładanie/wyjmowanie akumulatora

- 1 Otwórz pokrywę akumulatora/karty pamięci.

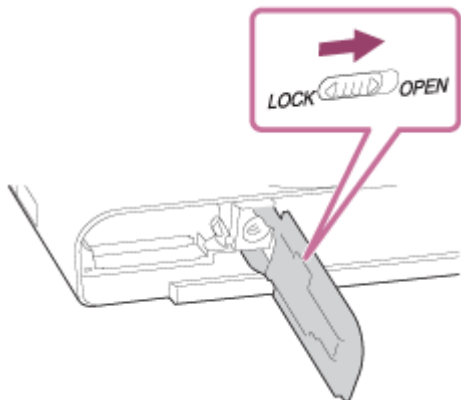

- 2 Wsuń akumulator, naciskając końcem akumulatora dźwignię blokady (A), aż akumulator wskoczy na swoje miejsce.

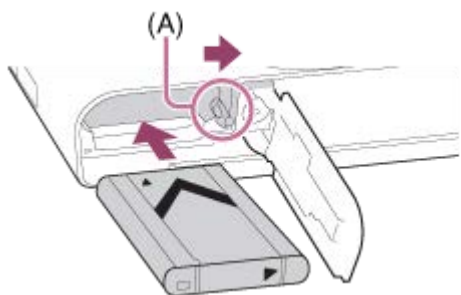

- 3 Zamknij pokrywę.

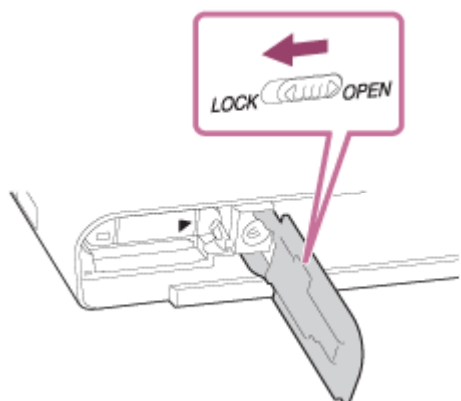

Wymowanie akumulatora

Upewnij się, że wskaźnik dostępu nie jest podświetlony, i wyłącz aparat. Następnie przesun dźwignię blokady (A) i wyjmij akumulator. Należy uważać, aby nie upuścić akumulatora.

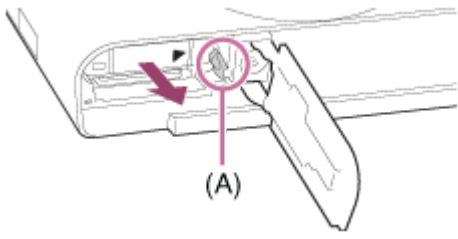

5-007-206-51(1) Copyright 2019 Sony Corporation

Cyfrowy aparat fotograficzny
DSC-RX100M7

Ładowanie akumulatora włożonego do aparatu

- 1 Wyłącz zasilanie.
- 2 Za pośrednictwem przewodu microUSB (w zestawie) podłącz aparat do akumulatora włożonego do zasilacza sieciowego (w zestawie), a zasilacz sieciowy podłącz do gniazda elektrycznego.

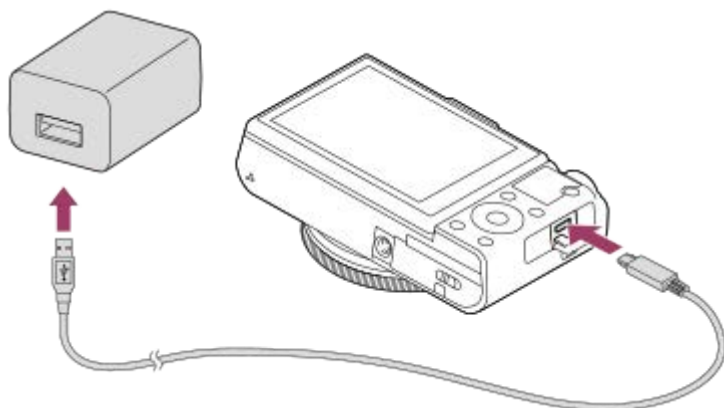

Lampka ładowania na aparacie (w kolorze pomarańczowym)

Świeci: Ładowanie

Wyłączona: Ładowanie zakończone

Miga: Błąd ładowania lub ładowanie chwilowo przerwane z uwagi na temperaturę aparatu poza odpowiednim zakresem

- Czas ładowania (pełne naładowanie): Czas ładowania wynosi około 150 min.
- Powyższy czas ładowania odpowiada ładowaniu całkowicie rozładowanego akumulatora w temperaturze 25°C. W pewnych warunkach i okolicznościach ładowanie może trwać dłużej.
- Po zakończeniu ładowania lampka ładowania gaśnie.
- Jeżeli lampka ładowania zapali się, po czym od razu zgaśnie, akumulator jest w pełni naładowany.

Uwaga

- Jeżeli lampka ładowania miga, gdy akumulator nie jest w pełni naładowany, należy wyjąć akumulator i odłączyć od aparatu przewód USB, po czym włożyć go ponownie w celu naładowania.
- Migająca lampka ładowania aparatu po podłączeniu zasilacza sieciowego do gniazda elektrycznego oznacza, że ładowanie zostało chwilowo przerwane, ponieważ temperatura wykracza poza zalecany zakres. Gdy temperatura wróci do właściwego przedziału, ładowanie zostanie wznowione. Wskazane jest ładowanie akumulatora w temperaturze otoczenia od 10°C do 30°C.
- W przypadku używania zasilacza sieciowego/ładowarki do akumulatorów należy korzystać z pobliskiego gniazda elektrycznego. W razie wystąpienia jakiegokolwiek problemu, należy natychmiast wyjąć wtyczkę z gniazda elektrycznego, aby odłączyć urządzenie od źródła zasilania. W przypadku korzystania z urządzenia z lampką ładowania, należy pamiętać, że nie jest ono odłączone od źródła zasilania, nawet jeśli wspomniana lampka zgaśnie.
- Po włączeniu aparatu będzie on zasilany z gniazda elektrycznego, co umożliwi jego obsługę. Akumulator nie będzie jednak ładowany.
- W przypadku korzystania z nowego akumulatora lub z akumulatora, który nie był używany przez długi czas, lampka ładowania może szybko migać podczas ładowania akumulatora. W takim przypadku należy wyjąć akumulator lub odłączyć przewód USB od aparatu, po czym włożyć go ponownie w celu naładowania.

- Nie należy w sposób ciągły lub wielokrotnie ładować akumulatora bez jego użytkowania, jeżeli jest już całkowicie lub prawie całkowicie naładowany. Może to doprowadzić do pogorszenia jego wydajności.
- Po zakończeniu ładowania odłączyć zasilacz sieciowy od gniazda elektrycznego.
- Należy używać wyłącznie oryginalnych akumulatorów, przewodów USB (w zestawie) i zasilaczy (w zestawie) marki Sony.

Powiązany temat

- [Uwagi dotyczące akumulatora](#)
- [Uwagi dotyczące ładowania akumulatora](#)
- [Używanie zasilacza sieciowego/ładowarki za granicą](#)

5-007-206-51(1) Copyright 2019 Sony Corporation

Cyfrowy aparat fotograficzny
DSC-RX100M7

Ładowanie za pośrednictwem komputera

Akumulator można ładować, podłączając aparat do komputera za pośrednictwem przewodu microUSB.

- 1 Wyłącz opisywany produkt i podłącz do gniazda USB komputera.

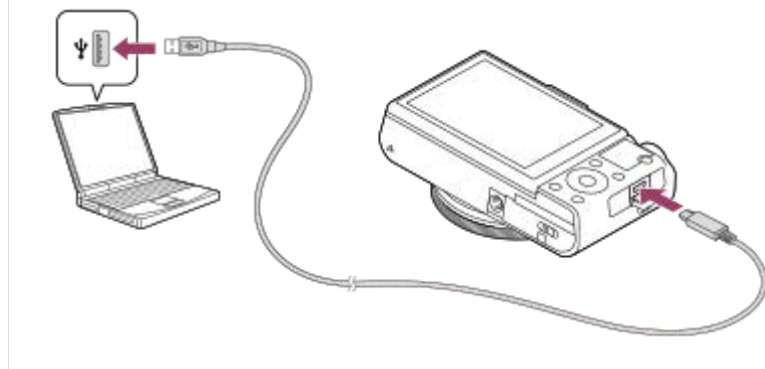

Uwaga

- Jeżeli opisywany produkt jest podłączony do laptopa, który nie jest podłączony do źródła zasilania, wówczas akumulator laptopa będzie ulegał stopniowemu rozładowaniu. Nie pozostawiać produktu podłączonego do laptopa przez zbyt długi czas.
- Po zestawieniu połączenia USB między komputerem a aparatem nie wolno wyłączać/włączać lub ponownie uruchamiać komputera, ani wychodzić z trybu uśpienia. Może to spowodować usterkę. Przed wyłączeniem/włączeniem lub ponownym uruchomieniem komputera, albo wyjściem z trybu uśpienia należy odłączyć aparat od komputera.
- Nie można zagwarantować poprawnego działania w przypadku każdego typu komputera.
- Nie można zagwarantować prawidłowego ładowania za pośrednictwem indywidualnie składanego komputera, przerabianego komputera lub komputera podłączonego przez koncentrator USB.
- Aparat może nie działać prawidłowo, gdy równocześnie używane są inne urządzenia USB.

Powiązany temat

- [Uwagi dotyczące akumulatora](#)
- [Uwagi dotyczące ładowania akumulatora](#)

Cyfrowy aparat fotograficzny
DSC-RX100M7

Czas pracy akumulatora i liczba możliwych do zarejestrowania zdjęć

		Trwałość akumulatora	Liczba zdjęć
Fotografowanie	Tryb ekranu	—	ok. 260
			ok. 310 (Auto. WYŁ. monitora (2 s))
	Tryb wizjera	—	ok. 240
Faktyczne filmowanie	Tryb ekranu	ok. 40 min.	—
	Tryb wizjera	ok. 40 min.	—
Ciągłe filmowanie	Tryb ekranu	ok. 70 min.	—
	Tryb wizjera	ok. 70 min.	—

- Podany powyżej czas pracy akumulatora oraz liczba możliwych do zarejestrowania zdjęć dotyczą sytuacji, gdy akumulator został w pełni naładowany. Czas eksploatacji akumulatora oraz liczba zdjęć mogą ulec zmniejszeniu w zależności od warunków eksploatacji.
- Czas eksploatacji akumulatora i liczba możliwych do zarejestrowania zdjęć to dane orientacyjne oparte na rejestrowaniu obrazów przy ustawieniach domyślnych w poniższych warunkach:
 - Akumulator używany w temperaturze otoczenia 25°C.
 - Używana karta pamięci Sony SDXC (U3) (sprzedawana oddzielnie)
- Liczby podana w pozycji „Fotografowanie” zostały wyliczona według normy CIPA i dotyczą fotografowania w następujących warunkach:
(CIPA: Camera & Imaging Products Association)
 - Jedno zdjęcie jest wykonywane co 30 sekund.
 - Co dziesiąte zdjęcie aparat jest wyłączany i włączany.
 - Co drugie zdjęcie wykonywane jest z lampą błyskową.
 - Zoom jest przełączany pomiędzy dwiema skrajnymi pozycjami W i T.
- Liczba minut przy nagrywaniu filmów została wyliczona w oparciu o normę CIPA i dotyczy ona nagrywania w następujących warunkach:
 - Jakość obrazu jest ustawiona na XAVC S HD 60p 50M /50p 50M.
 - Faktyczne filmowanie: Czas pracy akumulatora odnosi się do powtarzanych operacji rejestrowania obrazu, korzystania z zoomu, oczekiwania na nagrywanie, włączania/wyłączania itp.
 - Ciągłe filmowanie: Nie są wykonywane żadne inne operacje niż rozpoczęcie i zakończenie rejestrowania.

Cyfrowy aparat fotograficzny
DSC-RX100M7

Zasilanie z gniazda elektrycznego

Znajdujący się w zestawie zasilacz sieciowy pozwala rejestrować i odtwarzać obrazy przy energii pobieranej z gniazda elektrycznego. W ten sposób można oszczędzać energię akumulatora.

- 1 Włóż akumulator do aparatu.**
- 2 Podłącz aparat do gniazda elektrycznego za pośrednictwem przewodu micro USB (w zestawie) i zasilacza sieciowego (w zestawie).**

Uwaga

- Aparat nie uruchomi się przy całkowicie wyczerpanym akumulatorze. Do aparatu należy włożyć akumulator naładowany w wystarczającym stopniu.
- W przypadku korzystania z aparatu zasilanego z gniazda elektrycznego, należy upewnić się, że na monitorze wyświetlana jest ikona sygnalizująca pracę w trybie zasilania przez USB ().
- W trakcie zasilania z gniazda elektrycznego nie wolno wyjmować akumulatora. Wyjęcie akumulatora spowoduje wyłączenie aparatu.
- Nie wolno wyjmować akumulatora, gdy podświetlony jest wskaźnik dostępu. Dane na karcie pamięci mogą ulec uszkodzeniu.
- Dopóki jest włączone zasilanie, akumulator nie będzie ładowany, nawet jeśli aparat jest podłączony do zasilacza sieciowego.
- W pewnych warunkach energia może być dodatkowo pobierana z akumulatora, nawet jeśli korzystamy z zasilacza sieciowego.
- W trakcie zasilania z gniazda elektrycznego nie wolno odłączać przewodu micro USB. Przed odłączeniem przewodu micro USB należy wyłączyć aparat.
- W zależności od temperatury aparatu i akumulatora, czas ciągłego nagrywania może ulec skróceniu w przypadku zasilania z gniazda elektrycznego.
- W przypadku korzystania z ładowarki przenośnej jako źródła zasilania, należy upewnić się, że jest w pełni naładowana. Również w trakcie eksploatacji należy zwracać uwagę na poziom naładowania ładowarki przenośnej.

Uwagi dotyczące akumulatora

Uwagi dotyczące korzystania z akumulatora

- Należy stosować wyłącznie akumulatory przeznaczone do opisywanego produktu.
- W określonych warunkach wskazanie naładowania akumulatora może nie być prawidłowe.
- Należy chronić akumulator przed wodą. Akumulator nie jest wodoodporny.
- Nie należy pozostawiać akumulatora w miejscach, gdzie panuje wysoka temperatura, na przykład w samochodzie lub na słońcu.

Ładowanie akumulatora

- Przed użyciem urządzenia po raz pierwszy należy naładować akumulator (w zestawie).
- Naładowany akumulator będzie się powoli wyładowywał, nawet jeśli nie jest używany. Aby nie stracić okazji do wykonania dobrego zdjęcia, naładuj akumulator przed każdym użyciem urządzenia.
- Nie wolno ładować akumulatorów innych niż akumulatory przeznaczone do opisywanego produktu. W przeciwnym razie może dojść do wycieku elektrolitu, przegrzania, wybuchu, porażenia elektrycznego, poparzeń lub obrażeń.
- Jeżeli lampka ładowania miga, gdy akumulator nie jest w pełni naładowany, należy wyjąć akumulator lub odłączyć od aparatu przewód USB, po czym włożyć go ponownie w celu naładowania.
- Wskazane jest ładowanie akumulatora w temperaturze zewnętrznej pomiędzy 10°C a 30°C. Poza tym zakresem akumulator może nie zostać całkowicie naładowany.
- Jeżeli urządzenie jest podłączone do laptopa, który nie jest podłączony do źródła zasilania, wówczas poziom naładowania akumulatora laptopa będzie ulegał stopniowemu zmniejszeniu. Nie należy zbyt długo ładować urządzenia z laptopa.
- Nie włączaj/restartuj komputera, nie wybudzaj go z hibernacji ani go nie wyłączaj, gdy urządzenie jest podłączone do niego przewodem USB. Może to spowodować usterkę urządzenia. Odłącz urządzenie od komputera przed wykonaniem powyższych czynności.
- Nie gwarantujemy ładowania, jeśli korzystasz z komputera zmodyfikowanego lub zbudowanego we własnym zakresie.
- Po zakończeniu ładowania odłącz zasilacz sieciowy od gniazda elektrycznego lub odłącz przewód USB od aparatu. W przeciwnym razie okres eksploatacji akumulatora może ulec skróceniu.

Wskaźnik poziomu naładowania akumulatora

- Wskaźnik poziomu naładowania akumulatora widoczny jest na ekranie.



A: Akumulator naładowany

B: Akumulator wyładowany

- Zanim na ekranie pojawi się prawidłowe wskazanie poziomu naładowania akumulatora, musi minąć około jedna minuta.
- W określonych warunkach wskazanie naładowania akumulatora może nie być prawidłowe.
- Jeżeli urządzenie jest włączone i przez pewien czas nie wykonasz żadnych czynności, wyłączy się ono automatycznie (funkcja automatycznego wyłączenia).
- Jeśli wskaźnik poziomu naładowania akumulatora nie pojawia się na ekranie, naciśnij przycisk DISP (Ustawienia wyświetlania), aby go wyświetlić.

Czas ładowania (pełne naładowanie)

Czas ładowania w przypadku korzystania z zasilacza sieciowego (w zestawie) wynosi około 150 min. Powyższy czas ładowania odpowiada ładowaniu całkowicie rozładowanego akumulatora w temperaturze 25°C. W pewnych warunkach i okolicznościach ładowanie może trwać dłużej.

Efektywne korzystanie z akumulatora

- Pojemność akumulatora maleje w niskich temperaturach. W związku z tym w niskiej temperaturze akumulator będzie działał krócej. Aby wydłużyć okres użytkowania akumulatora, zalecamy umieszczenie akumulatora w kieszeni blisko ciała, aby go ogrzać; następnie umieść go w urządzeniu tuż przed wykonywaniem zdjęć. Jeśli w kieszeni nosisz metalowe przedmioty, takie jak klucze, musisz uważać, aby nie spowodować spięcia.
- Częste korzystanie z lampy błyskowej, wykonywanie zdjęć seryjnych, wielokrotne włączanie i wyłączanie aparatu lub rozjaśnianie monitora przyspiesza rozładowywanie się akumulatora.
- Zalecamy przygotowanie zapasowych akumulatorów i wykonywanie zdjęć próbnych przed wykonaniem zdjęć właściwych..
- Jeżeli złącze akumulatora jest zanieczyszczone, włączenie urządzenia może nie być możliwe lub akumulator może nie zostać prawidłowo naładowany. W takim przypadku delikatnie oczyść akumulator, wycierając kurz przy użyciu miękkiej ściereczki lub patyczka kosmetycznego.

Przechowywanie akumulatora

Aby zapewnić optymalne działanie akumulatora, należy co najmniej raz w roku go naładować, a następnie całkowicie rozładować w aparacie przed rozpoczęciem okresu przechowywania. Po wyjęciu z aparatu, akumulator należy przechowywać w chłodnym, suchym miejscu.

Czas eksploatacji akumulatora

- Czas eksploatacji akumulatora jest ograniczony. Jeśli ciągle korzystasz z tego samego akumulatora lub używasz tego samego akumulatora przez dłuższy czas, jego pojemność z czasem się zmniejsza. Jeżeli czas pracy akumulatora pomiędzy ładowaniami stanie się znacznie krótszy, prawdopodobnie nadszedł czas, aby wymienić go na nowy.
- Żywotność akumulatora zależy od warunków przechowywania i warunków pracy, a także środowiska, w jakim akumulator jest używany.

Uwagi dotyczące ładowania akumulatora

- Dołączony zasilacz sieciowy jest przeznaczony do użytkowania z opisywanym urządzeniem. Nie należy podłączać go do innych urządzeń elektronicznych. Może to spowodować usterkę.
- Należy stosować tylko oryginalny zasilacz sieciowy firmy Sony.
- Jeśli lampka ładowania urządzenia miga podczas ładowania, należy wyjąć ładowany akumulator, a następnie ponownie włożyć ten akumulator do urządzenia. Jeśli lampka ładowania miga ponownie, może to oznaczać usterkę akumulatora lub włożenie akumulatora nieodpowiedniego typu. Sprawdź, czy akumulator jest odpowiedniego typu. Jeśli typ akumulatora jest prawidłowy, wyjmij akumulator, zamień go na nowy lub inny i sprawdź, czy ładuje się prawidłowo. Jeśli nowy akumulator ładuje się prawidłowo, usterka może dotyczyć poprzedniego akumulatora.
- Jeśli lampka ładowania miga, nawet gdy zasilacz sieciowy jest podłączony do urządzenia i do gniazda zasilania, oznacza to, że ładowanie zostało chwilowo przerwane, a urządzenie działa w trybie oczekiwania. Ładowanie automatycznie zostaje przerwane i urządzenie działa w trybie oczekiwania, gdy temperatura otoczenia nie mieści się w zalecanym zakresie. Gdy temperatura powróci do odpowiedniego zakresu, ładowanie zostaje wznowione, a lampka ładowania zapala się ponownie. Zalecamy ładowanie akumulatora w temperaturze otoczenia od 10°C do 30°C.

Wkładanie/wyjmowanie karty pamięci

Objaśnienie sposobu wkładania karty pamięci (sprzedawana oddzielnie) do opisywanego produktu.

1 Otwórz pokrywę akumulatora/karty pamięci.

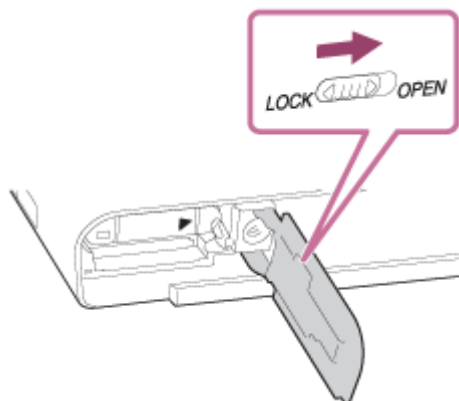

2 Wsuń kartę pamięci.



- Ustawiając ścięty narożnik, tak jak pokazano na rysunku, wsuń kartę pamięci do oporu, aż wskoczy na swoje miejsce. Wsuń prawidłowo kartę pamięci. W przeciwnym razie może dojść do usterki.

3 Zamknij pokrywę.

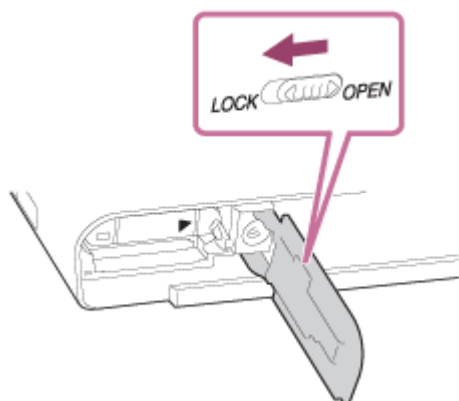

Wskazówka

- W przypadku pierwszego użycia karty pamięci w aparacie, wskazane jest sformatowanie karty z poziomu aparatu w celu zapewnienia stabilniejszego działania karty pamięci.

Wyjmowanie karty pamięci

Otwórz pokrywę karty pamięci i upewnij się, że wskaźnik dostępu **(A)** nie jest podświetlony, po czym delikatnie naciśnij jeden raz kartę pamięci, aby ją wysunąć.

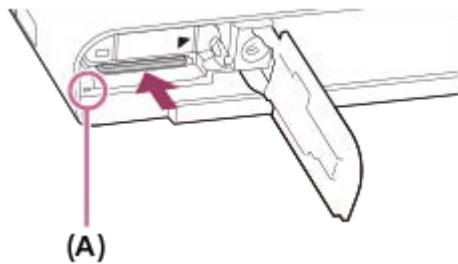

Powiązany temat

- [Karty pamięci, których można używać](#)
- [Uwagi dotyczące karty pamięci](#)
- [Formatuj](#)

Cyfrowy aparat fotograficzny
DSC-RX100M7

Karty pamięci, których można używać

Stosując karty pamięci microSD lub nośniki Memory Stick Micro w opisywanym aparacie, należy korzystać z odpowiedniego adaptera.

Karty pamięci SD

Format nagrywania		Obsługiwana karta pamięci
Zdjęcie		Karta SD/SDHC/SDXC
AVCHD		Karta SD/SDHC/SDXC (klasy 4 lub szybsza, albo klasy U1 lub szybsza)
XAVC S	4K 60 Mbps* HD 50 Mbps lub mniej* HD 60 Mbps	Karta SDHC/SDXC (klasy 10, albo klasy U1 lub szybsza)
	4K 100Mbps* HD 100Mbps	Karta SDHC/SDXC (U3)
	Duża szybkość klatek*	Karta SDHC/SDXC (klasy 10, albo klasy U1 lub szybsza)

* Z uwzględnieniem przypadków równoczesnego nagrywania filmów proxy

Nośnik Memory Stick

Format nagrywania		Obsługiwana karta pamięci
Zdjęcie		Memory Stick PRO Duo/ Memory Stick PRO-HG Duo
AVCHD		Memory Stick PRO Duo (Mark 2)/ Memory Stick PRO-HG Duo
XAVC S	4K 60 Mbps* HD 50 Mbps lub mniej* HD 60 Mbps	Memory Stick PRO-HG Duo
	4K 100Mbps* HD 100Mbps	—
	Duża szybkość klatek*	Memory Stick PRO-HG Duo

* Z uwzględnieniem przypadków równoczesnego nagrywania filmów proxy

Uwaga

- W przypadku używania karty pamięci SDHC do nagrywania filmu XAVC S przez długi okres czasu, nagrywane filmy zostaną podzielone na pliki o rozmiarze 4 GB. Podzielone pliki można obsługiwać jak pojedynczy plik importując je do komputera za pomocą programu PlayMemories Home.
- Przed przystąpieniem do odzyskiwania plików bazy danych na karcie pamięci należy całkowicie naładować akumulator.

Powiązany temat

- [Uwagi dotyczące karty pamięci](#)

- Liczba możliwych do zarejestrowania zdjęć
- Dostępne czasy nagrywania filmów

5-007-206-51(1) Copyright 2019 Sony Corporation

Uwagi dotyczące karty pamięci

- Jeśli przez dłuższy czas ciągle wykonujesz i kasujesz zdjęcia, może nastąpić fragmentacja danych pliku na karcie pamięci, co może spowodować przerwanie nagrywania filmu w jego trakcie. W takim przypadku, należy zapisać obrazy na komputerze lub innym urządzeniu magazynującym, po czym wykonać polecenie [Formatuj] z poziomu opisywanego aparatu.
- Gdy podświetlony jest wskaźnik dostępu, nie wolno wyjmować akumulatora ani karty pamięci, odłączać przewodu USB, ani wyłączać aparatu. Grozi to bowiem uszkodzeniem danych zapisanych na karcie pamięci.
- Należy utworzyć kopie bezpieczeństwa danych.
- Nie możemy zagwarantować, że wszystkie karty pamięci będą działać prawidłowo.
- Obrazów zapisanych na karcie pamięci SDXC nie można importować ani odtwarzać na komputerach lub urządzeniach audio-wideo podłączonych za pośrednictwem przewodu USB, które nie są zgodne z systemem exFAT. Przed podłączeniem urządzenia do aparatu należy upewnić się, że jest ono zgodne z systemem exFAT. W przypadku podłączenia aparatu do niezgodnego urządzenia może pojawić się monit o sformatowanie karty. Nie wolno formatować karty w odpowiedzi na to zapytanie, gdyż w przeciwnym razie zostaną usunięte wszystkie dane z karty. (exFAT to system plików wykorzystywany na kartach pamięci SDXC.)
- Chronić kartę pamięci przed wodą.
- Nie uderzać, wyginać ani upuszczać karty pamięci.
- Nie użytkować i nie przechowywać karty pamięci w następujących warunkach:
 - Miejsca o wysokiej temperaturze, na przykład w zaparkowanym na słońcu samochodzie
 - Miejsca narażone na bezpośrednie nasłonecznienie
 - Miejsca wilgotne lub miejsca, w których obecne są substancje żrące
- W przypadku używania karty pamięci w miejscach występowania silnych pól magnetycznych lub miejscach narażonych na oddziaływanie elektryczności statycznej albo zakłóceń elektrycznych, może dojść do uszkodzenia danych na karcie pamięci.
- Nie dotykać styków karty pamięci palcami ani metalowymi przedmiotami.
- Nie pozostawiać karty pamięci w zasięgu małych dzieci. Może ona zostać przez przypadek połknięta.
- Nie demontować ani nie modyfikować karty pamięci.
- Bezpośrednio po długotrwałym użytkowaniu karta pamięci może być gorąca. Należy się z nią obchodzić ostrożnie.
- Karta pamięci sformatowana przy użyciu komputera może nie działać z opisywanym urządzeniem. Sformatuj kartę pamięci z poziomu opisywanego produktu.
- Prędkość odczytu/zapisu danych zależy od danej karty pamięci i stosowanego urządzenia.
- Nie wolno mocno naciskać pisząc na naklejce na karcie pamięci.
- Na karcie pamięci, ani na jej adapterze nie wolno umieszczać naklejek.
- Jeżeli przełącznik ochrony przed zapisem lub ochrony przed skasowaniem na karcie pamięci jest ustawiony w pozycji LOCK, nie można nagrywać, ani usuwać obrazów. W takim przypadku, ustaw przełącznik w pozycji zapisu.
- Aby móc korzystać z nośnika Memory Stick Micro lub karty pamięci microSD w opisywanym produkcie:
 - Należy koniecznie włożyć kartę pamięci do dedykowanego adaptera. W przypadku włożenia karty pamięci do opisywanego produktu bez adaptera karty pamięci, może nie udać się jej wyjąć z produktu.
 - Wkładając kartę pamięci do adaptera karty pamięci, pamiętaj, aby karta pamięci była skierowana we właściwym kierunku, następnie włóż ją tak głęboko, jak to możliwe. Włożenie karty w nieprawidłowy sposób spowoduje usterkę.
- Informacje o nośniku Memory Stick PRO Duo i nośniku Memory Stick PRO-HG Duo:
 - Ten nośnik Memory Stick jest wyposażony w funkcję MagicGate. MagicGate to technologia ochrony praw autorskich wykorzystująca szyfrowanie. Opisywany produkt nie może wykonywać operacji nagrywania/odtworzenia danych, które wymagają użycia funkcji MagicGate.
 - Obsługiwane jest szybkie przesyłanie danych z użyciem interfejsu równoległego.

Cyfrowy aparat fotograficzny
DSC-RX100M7

Ustawianie języka, daty i godziny

Ekran ustawiania języka, daty i godziny wyświetlany jest automatycznie przy pierwszym włączeniu opisywanego produktu, po zainicjowaniu opisywanego produktu lub po całkowitym rozładowaniu wewnętrznego akumulatora zapasowego.

- 1 Włącz aparat.**

Pojawi się ekran ustawiania języka, a po nim ekran ustawiania daty i godziny.
- 2 Wybierz język, a następnie naciśnij środkową część pokrętła sterowania.**
- 3 Sprawdź, czy na ekranie wybrano [Enter], po czym naciśnij środkową część.**
- 4 Wybierz właściwą lokalizację geograficzną, po czym naciśnij środkową część.**
- 5 Stroną góra/dół pokrętła sterowania lub obracając pokrętło sterowania wybierz właściwą opcję, po czym naciśnij środkową część.**
- 6 Stronami góra/dół/lewo/prawo ustaw [Czas letni/zimowy], [Date/Czas] oraz [Format daty], po czym naciśnij środkową część.**
 - Przy wprowadzaniu ustawień w pozycji [Date/Czas] północ to 12:00 AM, a południe - 12:00 PM.
 - Do zmiany wartości przy wprowadzaniu ustawień w pozycji [Date/Czas] służy sekcja górna/dolna.
- 7 Powtórz czynności opisane w Punktach 5 i 6, aby ustawić inne opcje, po czym wybierz [Enter] i naciśnij środkową część.**

Przechowywanie informacji o dacie i godzinie

Aparat posiada wewnętrzny akumulator, podtrzymujący datę, godzinę i inne ustawienia, niezależnie od tego, czy zasilanie jest włączone czy wyłączone oraz czy główny akumulator jest naładowany lub rozładowany.

W celu naładowania wewnętrznego akumulatora zapasowego, włóż naładowany akumulator do aparatu i pozostaw opisywany produkt na co najmniej 24 godziny z wyłączonym zasilaniem.

Jeżeli zegar jest resetowany za każdym razem, gdy ładowany jest akumulator, wewnętrzny akumulator zapasowy może być zużyty. Zasięgnij porady w punkcie serwisowym.

Wskazówka

- Aby ponownie ustawić datę i godzinę lub lokalizację geograficzną po zakończeniu procedury ustawiania daty i godziny, wybierz MENU →  (Ustawienia) → [Ust.daty/czasu] lub [Nastawia region].

Uwaga

- Jeżeli ustawianie daty i godziny zostanie anulowane w połowie, wówczas ekran ustawiania daty i godziny będzie się pojawiać po każdorazowym włączeniu aparatu.

Powiązany temat

- [Ust. daty/czasu](#)
- [Nastawia region](#)
- [Korzystanie z pokrętła sterowania](#)

5-007-206-51(1) Copyright 2019 Sony Corporation

Cyfrowy aparat fotograficzny
DSC-RX100M7

Przewodnik w apar.

Funkcja [Przewodnik w apar.] wyświetla opisy pozycji MENU, opcji Fn (Funkcja) i ustawień.

- 1 Wybierz opcję MENU lub pozycję Fn, dla której chcesz wyświetlić opis, a następnie naciśnij przycisk  (Usuń) (A).

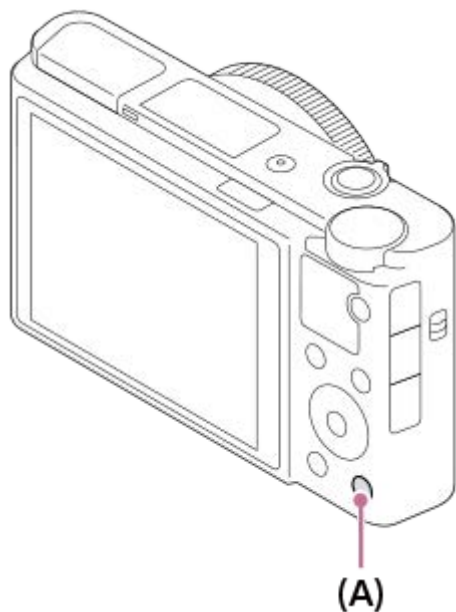

Zostaną wyświetlone opisy danej opcji.

Fotografowanie

- 1 Wybierz odpowiedni tryb rejestrowania obrazu obracając pokrętkę trybu.

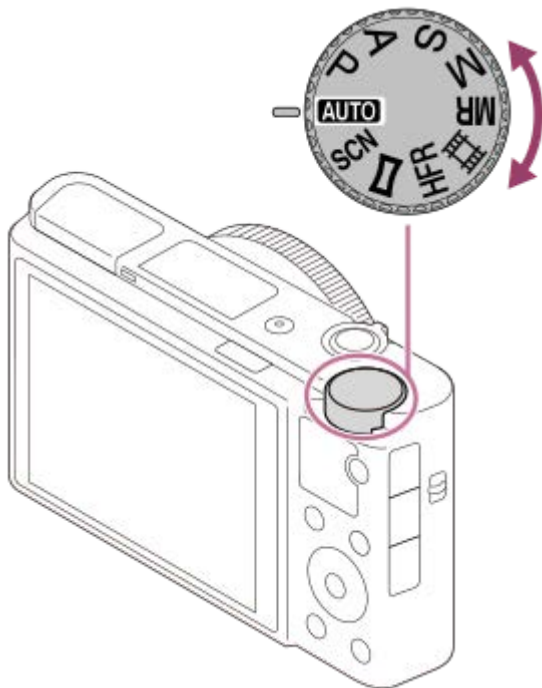

- 2 Ustaw kąt ekranu i przytrzymaj aparat. Możesz też spojrzeć przez wizjer i przytrzymać aparat.

- 3 Podczas rejestrowania obrazu można powiększać dźwignią W/T (zoom).

- 4 Naciśnij przycisk migawki do połowy, aby ustawić ostrość.

Gdy obraz jest ostry, rozlega się sygnał dźwiękowy i zostaje podświetlony wskaźnik (np. ●).

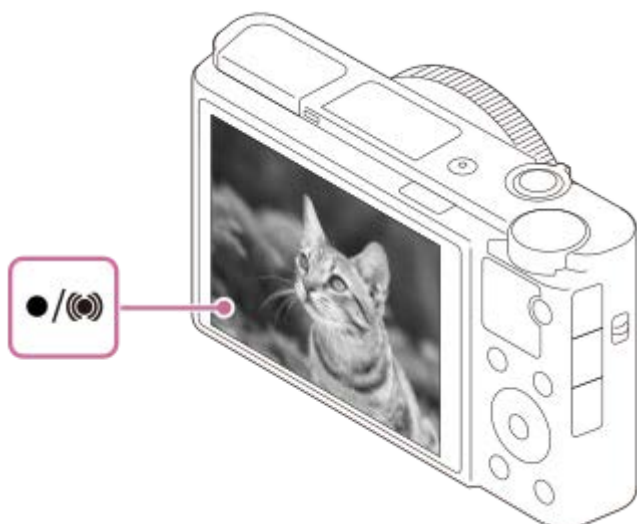

- Najkrótsza odległość fotografowania wynosi około 8 cm (W), 100 cm (T) (od obiektywu).

5 Naciśnij całkowicie przycisk migawki.

Rejestrowanie obrazów z ostrością zablokowaną na wybranym obiekcie (Blokada ostrości)

Rejestrowanie obrazów z ostrością zablokowaną na wybranym obiekcie w trybie automatycznej regulacji ostrości.

1. MENU →  1 (Ustawienia fotograf. 1) → [Tryb ostrości] → [Pojedynczy AF] lub [Automatyczny AF].
2. Umieść obiekt w obszarze AF i naciśnij przycisk migawki do połowy.

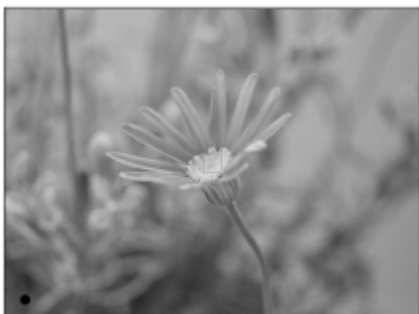

Ostrość jest zablokowana.

- W przypadku trudności z ustawieniem ostrości na wybranym obiekcie, ustaw w pozycji [Obszar ostrości] opcję [Środek] lub [Elast. punktowy].
3. Przytrzymaj przycisk migawki wciśnięty do połowy i umieść obiekt z powrotem w wyjściowym położeniu, aby ponownie ustalić kompozycję zdjęcia.



4. Wciśnij przycisk migawki do końca, aby wykonać zdjęcie.

Wskazówka

- Gdy urządzenie nie może automatycznie ustawić ostrości, wskaźnik ostrości zacznie migać i nie będzie słychać sygnału dźwiękowego. Wykadruj ujęcie na nowo lub zmień ustawienie ostrości. W trybie [Ciągły AF] zostaje podświetlona ikona , a dźwięk sygnalizujący uzyskanie ostrości nie rozlega się.
- Po zarejestrowaniu wyświetlana jest ikona sygnalizująca zapisywanie danych. Nie wolno wyjmować karty pamięci, gdy wyświetlana jest ta ikona.

Uwaga

- Gdy obiekt jest w ruchu, nie można zablokować ostrości, nawet jeśli w pozycji [Tryb ostrości] ustawiono opcję [Automatyczny AF].

Powiązany temat

- [Lista funkcji pokrętki trybu](#)
- [Wyświetlanie zdjęć](#)
- [Auto podgląd](#)

- Tryb ostrości
- Obszar ostrości

5-007-206-51(1) Copyright 2019 Sony Corporation

Cyfrowy aparat fotograficzny
DSC-RX100M7

Tryb ostrości

Określa metodę regulacji ostrości odpowiednią do ruchu obiektu.

1 MENU →  1 (Ustawienia fotograf.1) → [Tryb ostrości] → odpowiednie ustawienie.

Szczegóły dotyczące poszczególnych opcji menu

AF-S (Pojedynczy AF):

Opisywany produkt blokuje ostrość po zakończeniu procedury ustawiania ostrości. Używaj tej opcji, gdy obiekt się nie porusza.

AF-A (Automatyczny AF):

Opcje [Pojedynczy AF] i [Ciągły AF] są przełączane zgodnie z ruchem obiektu. Naciśnięcie przycisku migawki do połowy spowoduje, że opisywany produkt zablokuje ostrość na obiekcie po wykryciu, że jest on w bezruchu, i dalej będzie ustawiać ostrość na nim, gdy zacznie się on poruszać. W trybie zdjęć seryjnych, począwszy od drugiego zdjęcia w opisywanym produkcie automatycznie ustawiany jest tryb Ciągły AF.

AF-C (Ciągły AF):

Urządzenie ciągle ustawia ostrość, dopóki przycisk migawki jest wciśnięty do połowy. Tej opcji użyj, gdy obiekt porusza się. W trybie [Ciągły AF], sygnał dźwiękowy nie sygnalizuje ustawiania ostrości przez aparat.

DMF (Ostrość DMF):

Po przeprowadzonym automatycznym ustawianiu ostrości można wykonać precyzyjną regulację ręcznie, co pozwala szybciej ustawić ostrość na obiekcie niż w przypadku ręcznego ustawiania ostrości od samego początku. Jest to przydatne na przykład w trybie makro.

MF (Ostrość ręczna):

Ręczne ustawianie ostrości. Jeżeli nie można uzyskać ostrości na danym obiekcie przy użyciu autofokusu, należy skorzystać z ręcznego ustawiania ostrości.

- Obróć pierścień sterowania, aby ustawić ostrość ręcznie w trybie bezpośredniej ręcznej regulacji ostrości lub w trybie ręcznego ustawiania ostrości.

Wskaźnik ostrości

● (zapalony):

Obiekt jest ostry i ostrość jest zablokowana.

● (miga):

Obiekt nie jest ostry.

⊙ (zapalony):

Obiekt jest ostry. Ostrość będzie stale regulowana zgodnie z przemieszczaniem się obiektu.

⊕ (zapalony):

Trwa ustawianie ostrości.

Obiekty, na których trudno ustawić ostrość w trybie autofokusu

- Ciemne i dalekie obiekty
- Obiekty o słabym kontraście
- Obiekty za szkłem
- Szybko poruszające się obiekty
- Odbite światło lub lśniąca powierzchnie
- Migające światło
- Obiekty oświetlone od tyłu
- Systematycznie powtarzające się wzory, na przykład fasada budynku
- Obiekty w obszarze ostrości o różnych odległościach ogniskowania

Wskazówka

- Po ustawieniu ostrości na nieskończoność w trybie ręcznego ustawiania ostrości lub trybie bezpośredniej ręcznej regulacji ostrości, upewnij się, że ostrość jest ustawiona na wystarczająco odległym obiekcie, sprawdzając obraz na monitorze lub w wizjerze.

Uwaga

- Tylko [Ciągły AF] i [Ostrość ręczna] są dostępne podczas nagrywania filmów lub gdy pokrętko trybu jest ustawione na **HFR**.

Powiązany temat

- [Bezpośrednia ręczna regulacja ostrości \(DMF\)](#)
- [Ostrość ręczna](#)
- [Wspomaganie MF \(zdjęcie\)](#)
- [AF z wykrywaniem fazy](#)

Cyfrowy aparat fotograficzny
DSC-RX100M7

Obszar ostrości

Umożliwia wybór obszaru ostrości. Z funkcji tej należy korzystać, gdy występują problemy z prawidłowym ustawieniem ostrości w trybie autofokusu.

1 MENU →  1 (Ustawienia fotograf.1) → [Obszar ostrości] → odpowiednie ustawienie.

Szczegóły dotyczące poszczególnych opcji menu

Szeroki :

Automatyczne ustawianie ostrości na obiekcie, który zajmuje cały ekran. Po naciśnięciu przycisku migawki do połowy w trybie fotografowania, wokół obszaru z ustawioną ostrością wyświetlana jest zielona ramka.

Strefa :

Wybierz strefę na monitorze, w której ma być ustawiona ostrość, a opisywany produkt automatycznie dobierze obszar ostrości.

Środek :

Automatycznie ustawia ostrość na obiekcie na środku obrazu. Należy używać razem z funkcją blokady ostrości, aby utworzyć pożądaną kompozycję.

Elast. punktowy :

Pozwala przesunąć ramkę ostrości do wybranego punktu na ekranie i ustawić ostrość bardzo małego obiektu w wąskim obszarze.

Na ekranie rejestrowania obrazu z elastycznym trybem punktowym można zmienić rozmiar ramki ostrości obracając pokrętkę sterowania.

Roz. elast. punktowy :

Jeżeli opisywany produkt nie może ustawić ostrości w wybranym punkcie, w drugiej kolejności przy ustawianiu ostrości wykorzystywane są punkty ostrości wokół elastycznego punktu.

Śledzenie:

Przy wciśnięciu do połowy przycisku migawki opisywany produkt będzie śledził obiekt w obrębie wybranego obszaru autofokusu. To ustawienie jest dostępne tylko przy trybie ostrości ustawionym na [Ciągły AF]. Ustaw kursor w pozycji [Śledzenie] na ekranie ustawień [Obszar ostrości], a następnie wybierz właściwy początkowy obszar śledzenia korzystając ze stron lewo/prawo pokrętki sterowania. Obszar początkowy śledzenia można również przesunąć do wybranego punktu, ustawiając ten obszar jako strefę, punkt elastyczny lub rozszerzony punkt elastyczny. Na ekranie rejestrowania obrazu z elastycznym trybem punktowym można zmienić rozmiar ramki ostrości obracając pokrętkę sterowania.

Przesuwanie obszaru ostrości

- Gdy w pozycji [Obszar ostrości] ustawiono opcję [Strefa], [Elast. punktowy] lub [Roz. elast. punktowy], naciśnięcie przycisku, do którego przypisano funkcję [Standard. obsz. ostr.], pozwala rejestrować obrazy w trakcie przesuwania ramki ostrości stronami góra/dół/lewo/prawo pokrętki sterowania. Aby przywrócić ramkę ostrości w środku monitora, naciśnij przycisk  w trakcie przesuwania ramki. Aby zmienić ustawienia fotografowania przy użyciu pokrętki sterowania, wystarczy nacisnąć przycisk, do którego przypisano funkcję [Standard. obsz. ostr.].
- Ramkę ostrości można szybko przesunąć dotykając jej i przeciągając na monitorze. Wcześniej ustaw w pozycji [Obsługa dotykowa] opcję [Wł.], a w pozycji [Funkcja obsł. dotyk.] – opcję [Ostrość dotykem].



Chwilowe śledzenie obiektu (Śledzenie włączone)

Można tymczasowo zmienić ustawienie w pozycji [Obszar ostrości] na [Śledzenie], naciskając i przytrzymując przycisk ustawień własnych, do którego wcześniej została przypisana funkcja [Śledzenie włączone]. Ustawienie [Obszar ostrości] przed włączeniem opcji [Śledzenie włączone] zostanie przełączone na odpowiadające mu ustawienie [Śledzenie].

Na przykład:

[Obszar ostrości] przed włączeniem opcji [Śledzenie włączone]	[Obszar ostrości], gdy włączona jest opcja [Śledzenie włączone]
[Szeroki]	[Śledzenie: Szeroki]
[Elast. punktowy: S]	[Śledzenie: Elast. punktowy S]
[Roz. elast. punktowy]	[Śledzenie: Roz. elast. punktowy]

Uwaga

- W następujących sytuacjach w pozycji [Obszar ostrości] na stałe ustawiona jest opcja [Szeroki]:
 - [Inteligentna auto]
 - [Lepsza automatyka]
 - [Wybór sceny]
 - W trybie Zdjęcie z uśmiechem
 - Pokrętko trybu jest ustawione w pozycji  (Film), a w pozycji [Automat. Dual Rec] ustawiono opcję [Wł.].
- Obszar ostrości może nie zostać podświetlony podczas wykonywania zdjęć seryjnych lub w przypadku naciśnięcia przycisku migawki od razu do oporu.
- Po ustawieniu pokrętki trybu w pozycji  (Film) lub **HFR**, albo podczas filmowania, opcji [Śledzenie] nie można wybrać w pozycji [Obszar ostrości].
- Przy ustawieniu opcji [Zwierzę] w pozycji [Wykrywanie obiektu] w sekcji [Ust. AF Twarz/Oczy], opcji [Śledzenie] nie można wybrać w pozycji [Obszar ostrości].
- W trakcie przesuwania ramki ostrości nie można wykonywać funkcji przypisanych do pokrętki sterowania lub do przycisku C.

Powiązany temat

- [Obsługa dotykowa](#)
- [Dopasowanie ustawień obszaru ostrości do orientacji aparatu \(w poziomie/w pionie\) \(Prz.pi./po.obs.AF\)](#)
- [Rejestrowanie bieżącego obszaru ostrości \(Rej. obszaru AF\) \(zdjęcie\)](#)

Cyfrowy aparat fotograficzny
DSC-RX100M7



Limit obszaru ostr.

Przez wcześniejsze ograniczenie rodzajów dostępnych ustawień obszaru ostrości można szybciej wybierać ustawienia w pozycji [Obszar ostrości].

- 1 MENU →  (Ustawienia fotograf.1) → [Limit obszaru ostr.] → Dodaj znaczniki obok obszarów ostrości, które będą używane, a następnie wybierz [OK].

Rodzaje obszarów ostrości oznaczone symbolem  będą dostępne jako ustawienia.

Uwaga

- Rodzajów obszarów ostrości bez znacznika nie można wybierać, korzystając z MENU lub menu Fn (funkcja). Aby wybrać dany rodzaj, dodaj znacznik wyboru przy użyciu polecenia [Limit obszaru ostr.].
- Jeśli usuniesz znacznik wyboru dla obszaru ostrości zarejestrowanego przy użyciu funkcji [ Prz.pi./po.obs.AF] lub [ Rej. obszaru AF], zapisane ustawienia zmienią się.

Powiązany temat



- [Obszar ostrości](#)
- [Przypisywanie często używanych funkcji do przycisków \(Prz. Własne\)](#)

Cyfrowy aparat fotograficzny
DSC-RX100M7

AF z wykrywaniem fazy





Gdy w obszarze autofokusu znajdują się punkty AF z wykrywaniem fazy, w opisywanym produkcie wykorzystywany będzie kombinowany autofokus funkcji AF z wykrywaniem fazy i funkcji AF kontrastowy.

Uwaga

- Gdy liczba F ustawiona jest powyżej wartości F8, nie można korzystać z funkcji AF z wykrywaniem fazy. Dostępna jest tylko automatyczna regulacja ostrości z pomiarem kontrastu.
- Po ustawieniu w pozycji [ Format pliku] opcji [XAVC S HD], a w pozycji [ Ust. nagrywania] opcji [120p]/[100p] nie można korzystać z funkcji AF z wykrywaniem fazy. Dostępna jest tylko automatyczna regulacja ostrości z pomiarem kontrastu.

Standard. obsz. ostr.

Przypisanie funkcji [Standard. obsz. ostr.] do odpowiedniego przycisku ustawień własnych pozwala przywoływać przydatne funkcje, na przykład szybkie przesuwanie ramki ostrości itp., w zależności od ustawień obszaru ostrości.

- 1 MENU →  2 (Ustawienia fotograf.2) → [ Prz. Własne] → odpowiedni przycisk, po czym przypisz funkcję [Standard. obsz. ostr.] do tego przycisku.**
 - Aby skorzystać z funkcji [Standard. obsz. ostr.] podczas filmowania, wybierz MENU →  2 (Ustawienia fotograf.2) → [ Prz. Własne] → odpowiedni przycisk, a następnie przypisz funkcję [Standard. obsz. ostr.] do tego przycisku.
- 2 Naciśnij przycisk, do którego przypisana jest funkcja [Standard. obsz. ostr.].**
 - To, co można zrobić naciśnięciem tego przycisku, zależy od ustawienia w pozycji [Obszar ostrości].

Przy ustawieniu [Strefa], [Elast. punktowy], [Roz. elast. punktowy], [Śledzenie: Strefa], [Śledzenie: Elast. punktowy] lub [Śledzenie: Roz. elast. punktowy] w pozycji [Obszar ostrości]:

Naciśnięcie tego przycisku pozwala przesunąć pozycję ramki ostrości stronami góra/dół/lewo/prawo pokrętła sterowania.

Uwaga

- Funkcji [Standard. obsz. ostr.] nie można ustawić na [Przycisk w lewo] lub [Przycisk w prawo].

Powiązany temat

- [Przypisywanie często używanych funkcji do przycisków \(Prz. Własne\)](#)
- [Obszar ostrości](#)

Cyfrowy aparat fotograficzny
DSC-RX100M7

Dopasowanie ustawień obszaru ostrości do orientacji aparatu (w poziomie/w pionie) (Prz.pi./po.obs.AF)

Można ustawić, czy [Obszar ostrości] i położenie ramki ostrości mają być przełączane zgodnie z orientacją aparatu (w poziomie/w pionie). Funkcja ta jest przydatna w przypadku rejestrowania ujęć wymagających częstej zmiany pozycji aparatu, na przykład portretów lub ujęć sportowych.

1 MENU → 1 (Ustawienia fotograf.1) → [Prz.pi./po.obs.AF] → odpowiednie ustawienie.

Szczegóły dotyczące poszczególnych opcji menu

Wyłącz:

[Obszar ostrości] i położenie ramki ostrości nie będą przełączane zgodnie z orientacją aparatu (w poziomie/w pionie).

Tylko punkt AF:

Przełączanie położenia ramki ostrości zgodnie z orientacją aparatu (w poziomie/w pionie). [Obszar ostrości] jest ustawiony na stałe.

Punkt AF + Obsz. AF:

Przełączany jest zarówno [Obszar ostrości] jak i położenie ramki ostrości zgodnie z orientacją aparatu (w poziomie/w pionie).

Przykład, gdy wybierany jest [Punkt AF + Obsz. AF]



- (A) W pionie: [Elast. punktowy] (górny lewy róg)
- (B) W poziomie: [Elast. punktowy] (górny prawy róg)
- (C) W pionie: [Strefa] (dolny lewy róg)

- Wykrywane są trzy orientacje aparatu: w poziomie, w pionie stroną z przyciskiem migawki skierowanym do góry i w pionie stroną z przyciskiem migawki skierowanym do dołu.

Uwaga

- W przypadku zmiany ustawienia w pozycji [Prz.pi./po.obs.AF], nie zostaną zachowane ustawienia ostrości dla każdej orientacji aparatu.
- [Obszar ostrości] i pozycja ramki ostrości nie ulegną zmianie, nawet gdy w pozycji [Prz.pi./po.obs.AF] jest ustawiona opcja [Punkt AF + Obsz. AF] lub [Tylko punkt AF] w następujących sytuacjach:
 - Przy ustawionym trybie rejestrowania obrazu [Inteligentna auto], [Lepsza automatyka], [Film] lub [Duża I. klatek na sek.]
 - Gdy przycisk migawki jest naciśnięty do połowy
 - Podczas filmowania
 - W przypadku korzystania z funkcji zoomu cyfrowego
 - Gdy aktywna jest funkcja autofokusu
 - Podczas zdjęć seryjnych
 - Podczas odliczania w trybie samowyzwalacza
 - Gdy aktywna jest funkcja [Powiększenie]
- W przypadku rejestrowania obrazów aparatem ustawionym w pionie bezpośrednio po włączeniu zasilania, pierwsze zdjęcie jest rejestrowane przy ustawieniu ostrości w poziomie lub przy ostatnim ustawieniu ostrości.

- Orientacji aparatu nie można wykryć, gdy obiektyw jest skierowany w górę lub w dół.

Powiązany temat

- [Obszar ostrości](#)

5-007-206-51(1) Copyright 2019 Sony Corporation

Cyfrowy aparat fotograficzny
DSC-RX100M7

Sterow.AF/MF

Możesz łatwo przełączyć tryb regulacji ostrości z automatycznej na ręczną i z powrotem, wykonując zdjęcie bez zmiany położenia urządzenia.

- 1 MENU →  2 (Ustawienia fotograf.2) → [ Prz. Własne] lub [ Prz. Własne] → odpowiedni przycisk → [Blok. reg. AF/MF] lub [Zm. regulacji AF/MF].

Szczegóły dotyczące poszczególnych opcji menu

Blok. reg. AF/MF :

Przełączanie trybu regulacji ostrości przy wciśniętym przycisku.

Zm. regulacji AF/MF :

Przełączanie trybu regulacji ostrości do momentu ponownego naciśnięcia tego przycisku.

Uwaga

- Funkcji [Blok. reg. AF/MF] nie można ustawić na [Przycisk w lewo] lub [Przycisk w prawo] pokrętła sterowania.

Powiązany temat

- [Przypisywanie często używanych funkcji do przycisków \(Prz. Własne\)](#)

Cyfrowy aparat fotograficzny
DSC-RX100M7

Ust. AF Twarz/Oczy

Funkcja ta służy do ustalania, czy aparat będzie ustawiać ostrość z priorytetem na twarzach lub oczach, czy też nie.

Procedurę [AF priorytet oczu] można wykonać na dwa sposoby.

- Ustawiając ostrość na oczach przez naciśnięcie przycisku migawki do połowy.
- Ustawiając ostrość na oczach przez naciśnięcie przycisku ustawień własnych. Szczegóły dotyczące używania przycisku ustawień własnych w celu wykonania procedury [AF priorytet oczu] można znaleźć w objaśnieniach poniżej (▼).

1 MENU →  1 (Ustawienia fotograf.1) → [Ust. AF Twarz/Oczy] → odpowiednie ustawienie.

Szczegóły dotyczące poszczególnych opcji menu

Prio. tw./oczu w AF:

Ustawianie, czy przy włączonym autofokusie mają być wykrywane twarze i oczy wewnątrz obszaru ostrości i czy ma być ustawiana ostrość na oczach (AF priorytet oczu), czy też nie. ([WŁ.]/[WYŁ.])

(Uwaga: Obsługa aparatu różni się w przypadku korzystania z przycisku ustawień własnych w celu wykonania procedury [AF priorytet oczu].)

Wykrywanie obiektu:

Wybór docelowego obiektu do wykrywania.

[Człowiek]: Wykrywanie ludzkich twarzy/oczu.

[Zwierzę]: Wykrywanie zwierzęcych oczu. Twarze zwierzęce nie są wykrywane.

Wybierz p/l oko:

Określenie oka do wykrycia, gdy w pozycji [Wykrywanie obiektu] ustawiono opcję [Człowiek]. Jeżeli wybrano [Prawe oko] lub [Lewe oko], tylko wybrane oko będzie wykrywane. Gdy w pozycji [Wykrywanie obiektu] wybrano ustawienie [Zwierzę], nie można użyć opcji [Wybierz p/l oko].

[Automatyczne]: Aparat automatycznie wykrywa oczy.

[Prawe oko]: Prawe oko obiektu (oko po lewej stronie z perspektywy fotografa) jest wykrywane.

[Lewe oko]: Lewe oko obiektu (oko po prawej stronie z perspektywy fotografa) jest wykrywane.

Wyś. ramki tw./oczu:

Ustawianie, czy ma być wyświetlana ramka wykrywania twarzy/oka po wykryciu ludzkiej twarzy lub oczu. ([WŁ.]/[WYŁ.])

Wyśw. oczu zwierząt:

Ustawianie, czy ma być wyświetlana ramka wykrywania oczu po wykryciu twarzy zwierzęcia. ([WŁ.]/[WYŁ.])

Ramka wykrywania twarzy

Gdy urządzenie wykrywa twarz, pojawia się szara ramka wykrywania twarzy. Gdy urządzenie ustali, że autofokus jest włączony, ramka wykrywania twarzy zmienia kolor na biały.

W przypadku zarejestrowania priorytetu kolejności dla poszczególnych twarzy z wykorzystaniem funkcji [Rejestracja twarzy], w opisywanym produkcie zostanie automatycznie wybrana twarz o najwyższym priorytecie i ramka wykrycia twarzy wokół tej twarzy zmieni kolor na biały. Ramki wykrywania twarzy w przypadku zarejestrowanych twarzy zmieniają kolor na czerwono-purpurowy.

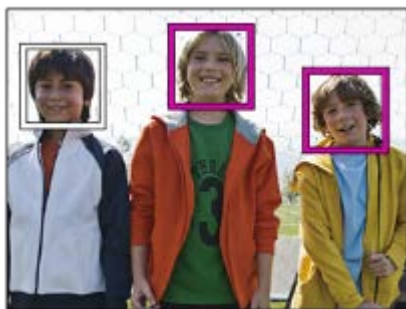

Ramka wykrywania oczu

Biała ramka wykrywania oczu pojawi się, gdy zostanie wykryte oko i aparat określi, że autofokus jest możliwy w zależności od ustawień.

Ramka wykrywania oczu jest wyświetlana w następujący sposób, gdy w pozycji [Wykrywanie obiektu] ustawiono opcję [Zwierzę].



[AF priorytet oczu] przez przycisk ustawień własnych

Z funkcji AF priorytet oczu można również korzystać po przypisaniu [AF priorytet oczu] do przycisku ustawień własnych. Aparat może ustawiać ostrość na oczach tak długo, jak długo wciśnięty jest ten przycisk. Jest to przydatne, gdy chcesz tymczasowo zastosować funkcję AF priorytet oczu na całym ekranie bez względu na ustawienie w pozycji [Obszar ostrości]. Aparat nie ustawia ostrości automatycznie, jeżeli nie wykryto twarzy lub oczu.

(Uwaga: Przy próbie ustawienia ostrości na oczach przez naciśnięcie przycisku migawki do połowy, aparat wykrywa tylko twarze lub oczy wewnątrz obszaru ostrości określonego w pozycji [Obszar ostrości]. Jeżeli aparat nie wykryje twarzy lub oczu, wykonuje zwykle automatyczne ustawianie ostrości.)

1. MENU → 2 (Ustawienia fotograf.2) → [Prz. Własne] lub [Prz. Własne] → odpowiedni przycisk, po czym przypisz funkcję [AF priorytet oczu] do tego przycisku.
2. MENU → 1 (Ustawienia fotograf.1) → [Ust. AF Twarz/Oczy] → [Wykrywanie obiektu] → odpowiednie ustawienie.
3. Skieruj aparat na twarz człowieka lub zwierzęcia i naciśnij przycisk, do którego została przypisana funkcja [AF priorytet oczu].
Aby wykonać zdjęcie, naciśnij przycisk migawki przy wciśniętym tym przycisku.

[Przełącz p/l oko] przez przycisk ustawień własnych

Przy ustawieniu [Prawe oko] lub [Lewe oko] w pozycji [Wybierz p/l oko], wykrywane oko można przełączyć, naciskając przycisk ustawień własnych, do którego przypisano funkcję [Przełącz p/l oko].

Gdy w pozycji [Wybierz p/l oko] ustawiono opcję [Automatyczne], można tymczasowo przełączyć wykrywane oko, naciskając przycisk ustawień własnych, do którego przypisano funkcję [Przełącz p/l oko].

Tymczasowy wybór lewe/prawe zostanie anulowany, gdy wykonasz następujące czynności itp. Aparat powróci do automatycznego wykrywania oczu.



- Naciśnięcie środkowej części pokrętła sterowania
- Zaprzestanie naciskania przycisku migawki do połowy (tylko podczas fotografowania)

- Zaprzestanie naciskania przycisku ustawień własnych, do którego przypisano funkcję [AF priorytet oczu].(tylko podczas fotografowania)
- Naciśnięcie przycisku MENU

Wskazówka

- Gdy w pozycji [Wybierz p/l oko] nie została ustawiona opcja [Automatyczne] lub zostanie wykonana operacja [Przełącz p/l oko] przyciskiem ustawień własnych, pojawi się ramka wykrywania oczu. Nawet gdy w pozycji [Wybierz p/l oko] ustawiono opcję [Automatyczne], jeżeli w pozycji [Wyś. ramki tw./oczu] ustawiono [Wł.], podczas filmowania na wykrytych oczach pojawi się ramka wykrywania oka.
- Jeśli chcesz, aby ramka wykrywania twarzy lub oczu znikła po upływie określonego czasu, gdy aparat ustawi ostrość na twarzy lub oczach, ustaw w pozycji [Auto. czysz. obsz. AF] opcję [Wł.].
- W celu wykrycia zwierzęcych oczu, tak ustaw kadr, aby widoczne były zarówno oczy, jak i nos zwierzęcia. Po ustawieniu ostrości na pysku zwierzęcia łatwiej będzie wykryć oczy zwierzęcia.

Uwaga

- Przy ustawieniu [Człowiek] w pozycji [Wykrywanie obiektu] oczy zwierząt nie będą wykrywane. Gdy w pozycji [Wykrywanie obiektu] ustawiono opcję [Zwierzę], ludzkie twarze nie są wykrywane.
- Gdy w pozycji [Wybór sceny] ustawiono [Portret], w pozycji [Prio. tw./oczu w AF] na stałe ustawiona jest opcja [Wł.], a w pozycji [Wykrywanie obiektu] na stałe ustawiona jest opcja [Człowiek].
- Gdy w pozycji [Wybór sceny] ustawiono [Zwierzę domowe], w pozycji [Prio. tw./oczu w AF] na stałe ustawiona jest opcja [Wł.], a w pozycji [Wykrywanie obiektu] na stałe ustawiona jest opcja [Zwierzę].
- Gdy w pozycji [Zdj. z uśmiechem] ustawiono [Wł.], w pozycji [Prio. tw./oczu w AF] na stałe ustawiona jest opcja [Wł.], a w pozycji [Wykrywanie obiektu] na stałe ustawiona jest opcja [Człowiek].
- Gdy w pozycji [Wykrywanie obiektu] ustawiono opcję [Zwierzę], nie można korzystać z poniższych funkcji.
 - Funkcja śledzenia
 - Pr. tw. w pom. wiel.
 - Prio. zarej. twarzy
 -  Ef. gładkiej skóry
- Funkcja [AF priorytet oczu] może nie działać zbyt dobrze w następujących sytuacjach:
 - Gdy dana osoba nosi okulary przeciwsłoneczne.
 - Gdy grzywka zasłania oczy danej osoby.
 - Przy słabym oświetleniu lub pod światło.
 - Gdy oczy są zamknięte.
 - Gdy obiekt jest w cieniu.
 - Gdy obiekt jest nieostry.
 - Gdy obiekt za dużo się rusza.
- Gdy obiekt za dużo się rusza, ramka wykrywania może nie być prawidłowo wyświetlana wokół oczu.
- W zależności od okoliczności nie można ustawić ostrości na oczach.
- Gdy aparat nie może ustawić ostrości na ludzkich oczach, zamiast nich będzie wykrywał i ustawiał ostrość na twarzy. Aparat nie może ustawić ostrości na oczach, gdy nie została wykryta żadna ludzka twarz.
- W określonych warunkach urządzenie może w ogóle nie wykrywać twarzy lub przypadkowo uznać inne obiekty za twarze.
- Podczas nagrywania filmów przy ustawieniu [Zwierzę] w pozycji [Wykrywanie obiektu], nie można korzystać z funkcji wykrywania oka.
- Ramka wykrywania oczu nie jest wyświetlana, gdy funkcja AF priorytet oczu jest niedostępna.
- Funkcje wykrywania twarzy/oczu nie można używać razem z poniższymi funkcjami:
 - Funkcje zoomu inne niż zoom optyczny.
 - [Rozległa panorama]
 - [Posteryzacja] w pozycji [Efekt wizualny]
 - Powiększenie
 - Przy ustawieniu [Krajobraz], [Nocny widok] lub [Zachód słońca] w pozycji [Wybór sceny]
 - Filmowanie przy ustawieniu [120p]/[100p] w pozycji [ Ust. nagrywania]
 - W przypadku rejestrowania z dużą szybkością klatek.

- Gdy w pozycji [Format pliku] ustawiono opcję [XAVC S 4K], w pozycji [Ust. nagrywania] ustawiono opcję [30p 100M]/[25p 100M] lub [30p 60M]/[25p 60M], a w pozycji [Wyb. wyjście 4K] ustawiono opcję [Karta pamięci+HDMI]
- Można wykryć maksymalnie 8 twarzy.
- Nawet jeśli w pozycji [Wyś. ramki tw./oczu] lub [Wyśw. oczu zwierząt] jest ustawiona opcja [WYŁ.], wokół twarzy lub oczu z ustawioną ostrością pojawi się zielona ramka ostrości.
- W trybie rejestrowania obrazu [Inteligentna auto] lub [Lepsza automatyka], w pozycji [Prio. tw./oczu w AF] na stałe jest ustawiona opcja [WŁ.].
- Nawet przy ustawieniu [Wykrywanie obiektu] w pozycji [Zwierzę] oczu niektórych rodzajów zwierząt nie można wykryć.

Powiązany temat

- [Tryb ostrości](#)
- [Obszar ostrości](#)
- [Auto. czysz. obsz. AF](#)
- [Przypisywanie często używanych funkcji do przycisków \(Prz. Własne\)](#)

Cyfrowy aparat fotograficzny
DSC-RX100M7

Śledzenie obiektu (funkcja śledzenia)

Opisywany aparat posiada funkcję śledzenia, która śledzi obiekt, utrzymując go stale w ramce ostrości. Można ustawić pozycję początkową do śledzenia, wybierając ją z obszarów ostrości lub określając ją dotykowo. Wymagana funkcja zależy od metody ustawiania.

- Przykłady wykorzystania funkcji śledzenia i podobne zagadnienia można znaleźć pod adresem URL.
W przypadku fotografowania:
https://support.d-imaging.sony.co.jp/support/tutorial/dsc//dsc-rx100m7/still_tracking.php
W przypadku nagrywania filmu:
https://support.d-imaging.sony.co.jp/support/tutorial/dsc//dsc-rx100m7/movie_tracking.php
- Informacje na temat powiązanych funkcji można znaleźć w sekcji „Powiązany temat” u dołu strony.

Ustawianie pozycji początkowej śledzenia przez wybór obszaru ostrości ([Śledzenie] w sekcji [Obszar ostrości])

Wybrana ramka ostrości jest ustawiana jako pozycja początkowa śledzenia i śledzenie rozpoczyna się przez naciśnięcie przycisku migawki do połowy.

- Ta funkcja jest dostępna w trybie fotografowania.
- Ta funkcja jest dostępna, gdy w pozycji [Tryb ostrości] ustawiono opcję [Ciągły AF].

Ustawianie pozycji początkowej śledzenia dotykowo ([Śl. uruch. przez dot.] w sekcji [Funkcja obsł. dotyk.])

Można ustawić obiekt do śledzenia, dotykając go na monitorze.

- Ta funkcja jest dostępna w trybie fotografowania i w trybie filmowania.
- Ta funkcja jest dostępna, gdy w pozycji [Tryb ostrości] ustawiono opcję [Pojedynczy AF], [Automatyczny AF], [Ciągły AF] lub [DMF].

Chwilowa zmiana ustawienia w pozycji [Obszar ostrości] na [Śledzenie] ([Śledzenie włączone] w sekcji [Prz. Własne])

Nawet jeśli w pozycji [Obszar ostrości] ustawiono inną opcję niż [Śledzenie], można tymczasowo zmienić ustawienie w pozycji [Obszar ostrości] na [Śledzenie], przytrzymując wciśnięty przycisk, do którego została przypisana funkcja [Śledzenie włączone].

- Przypisz wcześniej funkcję [Śledzenie włączone] do odpowiedniego przycisku poleceniem [ Prz. Własne].
- Ta funkcja jest dostępna w trybie fotografowania.
- Ta funkcja jest dostępna, gdy w pozycji [Tryb ostrości] ustawiono opcję [Ciągły AF].

Powiązany temat

- [Tryb ostrości](#)
- [Obszar ostrości](#)
- [Funkcja obsł. dotyk.: Śl. uruch. przez dot.](#)
- [Przypisywanie często używanych funkcji do przycisków \(Prz. Własne\)](#)

Cyfrowy aparat fotograficzny
DSC-RX100M7

Rejestrowanie bieżącego obszaru ostrości (Rej. obszaru AF) (zdjęcie)

Ramkę ostrości można tymczasowo przesunąć do wcześniej zadanej pozycji przyciskiem ustawień własnych. Funkcja ta jest przydatna do rejestrowania ujęć, w przypadku których ruchy obiektów są przewidywalne, na przykład przy ujęciach sportowych. Dzięki tej funkcji można szybko przełączać obszar ostrości, zależnie od sytuacji.

Sposób rejestracji obszaru ostrości

1. MENU → 1 (Ustawienia fotograf.1) → [Rej. obszaru AF] → [WŁ.].
2. Ustaw obszar ostrości w wybranym położeniu, po czym przytrzymaj wciśnięty przycisk Fn (Funkcja).

Sposób przywoływania zarejestrowanego obszaru ostrości

1. MENU → 2 (Ustawienia fotograf.2) → [Prz. Własne] → odpowiedni przycisk, po czym wybierz [Zar. ob. AF przy blok.].
2. Ustaw w aparacie tryb rejestrowania obrazów, przytrzymaj wciśnięty przycisk, do którego przypisano funkcję [Zar. ob. AF przy blok.], po czym naciśnij przycisk migawki, aby zarejestrować obrazy.

Wskazówka

- Gdy ramka ostrości została zarejestrowana przy użyciu polecenia [Rej. obszaru AF], zarejestrowana ramka ostrości miga na monitorze.
- Po przypisaniu funkcji [Przeł. zarej. obsz. AF] do przycisku ustawień własnych, z zarejestrowanej ramki ostrości można korzystać bez naciśnięcia i przytrzymania tego przycisku.

Uwaga

- Obszaru ostrości nie można zarejestrować w następujących sytuacjach:
 - Pokrętko trybu ustawione jest w pozycji (Film) lub **HFR**
 - Gdy wykonywana jest operacja [Ostrość dotykem]
 - W przypadku korzystania z funkcji zoomu cyfrowego
 - Gdy wykonywana jest operacja [Śl. uruch. przez dot.]
 - W trakcie ustawiania ostrości
 - W przypadku blokady ostrości
- Nie można przypisać [Zar. ob. AF przy blok.] w pozycji [Przycisk w lewo] lub [Przycisk w prawo].
- Zarejestrowanego obszaru ostrości nie można przywołać w następujących sytuacjach:
 - Pokrętko trybu ustawione jest na **AUTO** (Tryb auto), (Film) lub **HFR**
- Gdy w pozycji [Rej. obszaru AF] jest ustawiona opcja [WŁ.], w pozycji [Blokada kółka] na stałe ustawiona jest opcja [Odblokuj].

Powiązany temat

- [Obszar ostrości](#)
- [Przypisywanie często używanych funkcji do przycisków \(Prz. Własne\)](#)

Cyfrowy aparat fotograficzny
DSC-RX100M7

Usuwanie zarejestrowanego obszaru AF (Usuń zar. obsz. AF)

Usuwanie pozycji ramki ostrości zarejestrowanej poleceniem [ Rej. obszaru AF].

1 MENU →  (Ustawienia fotograf.1) → [ Usuń zar. obsz. AF].

Powiązany temat

- [Rejestrowanie bieżącego obszaru ostrości \(Rej. obszaru AF\) \(zdjęcie\)](#)

Cyfrowy aparat fotograficzny
DSC-RX100M7

Kolor ramki ostrości

Istnieje możliwość określenia koloru ramki wskazującej obszar ostrości. Jeżeli ramkę trudno zobaczyć ze względu na fotografowany obiekt, można zmienić jej kolor, aby była lepiej widoczna.

1 MENU →  1 (Ustawienia fotograf.1) → [Kolor ramki ostrości] → odpowiedni kolor.

Szczegóły dotyczące poszczególnych opcji menu

Biały:

Wyświetlanie ramki wskazującej obszar ostrości w kolorze białym.



Czerwony:

Wyświetlanie ramki wskazującej obszar ostrości w kolorze czerwonym.

Cyfrowy aparat fotograficzny
DSC-RX100M7

Wstępny AF (zdjęcie)

Urządzenie automatycznie ustawia ostrość, zanim wciśniesz przycisk migawki do połowy. Podczas operacji ustawiania ostrości mogą występować drgania ekranu.

1 MENU →  1 (Ustawienia fotograf.1) → [ Wstępny AF] → odpowiednie ustawienie.

Szczegóły dotyczące poszczególnych pozycji menu

WŁ.:

Automatyczne ustawienie ostrości, zanim wciśniesz przycisk migawki do połowy.

WYŁ.:

Nie ustawia ostrości, zanim wciśniesz przycisk migawki do połowy.

Cyfrowy aparat fotograficzny
DSC-RX100M7

Wspomaganie AF (zdjęcie)

Wspomaganie AF zapewnia oświetlenie wypełniające, aby łatwiej można było ustawić ostrość na obiekcie w ciemnym otoczeniu. W czasie między naciśnięciem przycisku migawki do połowy a zablokowaniem ostrości zapala się lampa wspomagania AF ułatwiająca ustawianie ostrości w aparacie.

1 MENU →  1 (Ustawienia fotograf.1) → [ Wspomaganie AF] → odpowiednie ustawienie.

Szczegóły dotyczące poszczególnych opcji menu



Automatyczne:

Wspomaganie AF zapala się automatycznie przy słabym oświetleniu.

WYŁ.:

Wspomaganie AF nie jest wykorzystywane.

Uwaga

- Nie można używać funkcji [ Wspomaganie AF] w następujących sytuacjach:
 - W trybie rejestrowania obrazu [Film] lub [Duża l. klatek na sek.].
 - Rozległa panorama
 - Gdy w pozycji [Tryb ostrości] ustawiono opcję [Ciągły AF] lub [Automatyczny AF] i obiekt porusza się (przy podświetlonym wskaźniku ostrości  lub ).
 - Gdy włączona jest funkcja [Powiększenie].
 - Po ustawieniu poniższych trybów [Wybór sceny]:
 - [Krajobraz]
 - [Sporty]
 - [Nocny widok]
 - [Zwierzę domowe]
 - [Fajerwerki]
- Wspomaganie AF emituje bardzo jasne światło. Chociaż nie stanowi ono zagrożenia dla zdrowia, jednak nie należy patrzeć z bliska na emiter wspomagania AF.

Cyfrowy aparat fotograficzny
DSC-RX100M7

Auto. czysz. obsz. AF

Ustawianie, czy obszar ostrości ma być wyświetlany przez cały czas, czy też ma znikać automatycznie wkrótce po uzyskaniu ostrości.

1 MENU →  1 (Ustawienia fotograf.1) → [Auto. czysz. obsz. AF] → odpowiednie ustawienie.

Szczegóły dotyczące poszczególnych pozycji menu

WŁ.:

Obszar ostrości znika automatycznie wkrótce po uzyskaniu ostrości.

WYŁ.:

Obszar ostrości będzie wyświetlany przez cały czas.

Cyfrowy aparat fotograficzny
DSC-RX100M7

Wyś. obsz. ciągł. AF

Istnieje możliwość ustawienia, czy obszar z ostrością ma być wyświetlany, czy też nie, gdy w pozycji [Obszar ostrości] ustawiono opcję [Szeroki] lub [Strefa], w trybie [Ciągły AF].

1 MENU →  1 (Ustawienia fotograf.1) → [Wyś. obsz. ciągł. AF] → odpowiednie ustawienie.

Szczegóły dotyczące poszczególnych pozycji menu

WŁ.:

Pole ostrości z ustawioną ostrością będzie wyświetlane.

WYŁ.:

Pole ostrości z ustawioną ostrością nie będzie wyświetlane.

Uwaga

- Gdy w pozycji [Obszar ostrości] ustawiono jedną z poniższych opcji, wówczas ramki ostrości w obszarze z ostrością zmieniają kolor na zielony:
 - [Środek]
 - [Elast. punktowy]
 - [Roz. elast. punktowy]

Cyfrowy aparat fotograficzny
DSC-RX100M7

Obszar wykryw. fazy

Ustawianie, czy obszar AF z wykrywaniem fazy ma być wyświetlany czy nie.

1 MENU →  1 (Ustawienia fotograf.1) → [Obszar wykryw. fazy] → odpowiednie ustawienie.

Szczegółowe informacje o poszczególnych opcjach menu



WŁ.:

Obszar AF z wykrywaniem fazy będzie wyświetlany.

WYŁ.:

Obszar AF z wykrywaniem fazy nie będzie wyświetlany.

Uwaga

- Gdy wartość F jest większa niż F8, nie można korzystać z funkcji AF z wykrywaniem fazy. Dostępna jest tylko automatyczna regulacja ostrości z pomiarem kontrastu.
- Po ustawieniu w pozycji [ Format pliku] opcji [XAVC S HD], a w pozycji [ Ust. nagrywania] opcji [120p]/[100p] nie można korzystać z funkcji AF z wykrywaniem fazy. Dostępna jest tylko automatyczna regulacja ostrości z pomiarem kontrastu.
- W przypadku nagrywania filmów, obszar AF z wykrywaniem fazy nie będzie wyświetlany.

Cyfrowy aparat fotograficzny
DSC-RX100M7

Cyrk. punktu ostrości

Określanie, czy zezwolić na przeskakiwanie ramki ostrości z jednego końca na drugi, gdy ramka ostrości jest przesuwana przy ustawieniu [Strefa], [Elast. punktowy], [Roz. elast. punktowy], [Śledzenie: Strefa], [Śledzenie: Elast. punktowy] lub [Śledzenie: Roz. elast. punktowy] w pozycji [Obszar ostrości]. Funkcja ta jest przydatna, gdy chcemy szybko przesunąć ramkę ostrości z jednego końca na drugi.

1 MENU →  (Ustawienia fotograf.1) → [Cyrk. punktu ostrości] → odpowiednie ustawienie.

Po wybraniu opcji [Cyrkuluje]:

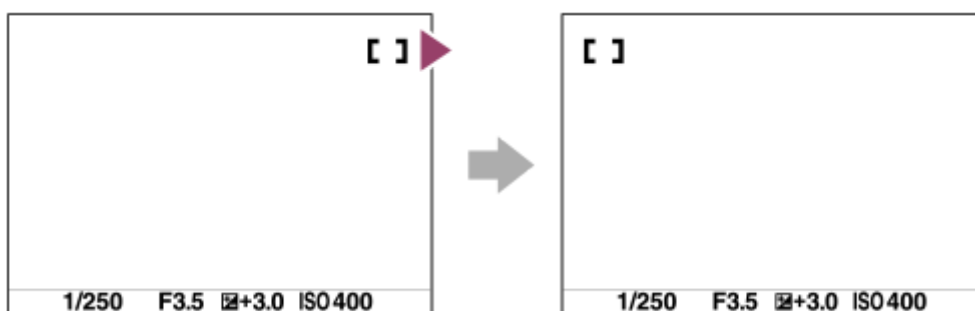

Szczegóły dotyczące poszczególnych opcji menu

Nie cyrkuluje :

Kursor nie przesuwa się przy próbie przesunięcia ramki ostrości poza koniec.

Cyrkuluje :

Przy próbie przesunięcia ramki ostrości poza koniec kursor przeskakuje na przeciwległy koniec.

Powiązany temat

- [Obszar ostrości](#)

Cyfrowy aparat fotograficzny
DSC-RX100M7

Ostrość ręczna

W przypadku trudności z uzyskaniem prawidłowej ostrości w trybie autofokusu, ostrość można ustawić ręcznie.

1 MENU →  1 (Ustawienia fotograf.1) → [Tryb ostrości] → [Ostrość ręczna].

2 Przekręć pierścień sterowania, aby uzyskać właściwą ostrość.

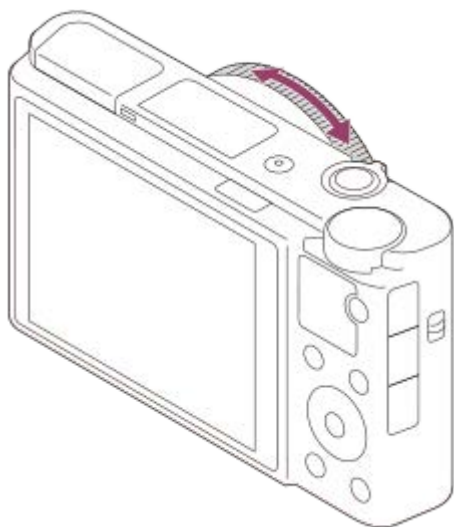

- Gdy przekręcisz pierścień sterowania, odległość ostrości wyświetlana jest na ekranie.

3 Zarejestruj obraz naciskając przycisk migawki do oporu.

Uwaga

- W przypadku korzystania z wizjera, należy wyregulować poziom dioptrażu, aby uzyskać prawidłową ostrość w wizjerze.
- Ponowne wybranie opcji [Tryb ostrości] spowoduje anulowanie jakiegokolwiek odległości ogniskowej ustawionej ręcznie.
- Wyświetlaną odległość ostrości należy traktować jedynie orientacyjnie.

Powiązany temat

- [Powiększenie](#)
- [Ustawienie zarysu](#)
- [Wspomaganie MF \(zdjęcie\)](#)

Cyfrowy aparat fotograficzny
DSC-RX100M7

Bezpośrednia ręczna regulacja ostrości (DMF)

Po przeprowadzonym automatycznym ustawianiu ostrości można wykonać precyzyjną regulację ręcznie, co pozwala szybciej ustawić ostrość na obiekcie niż w przypadku ręcznego ustawiania ostrości od samego początku. Jest to przydatne na przykład w trybie makro.

- 1 MENU →  1 (Ustawienia fotograf.1) → [Tryb ostrości] → [Ostrość DMF].
- 2 Naciśnij przycisk migawki do połowy, aby ustawić ostrość automatycznie.
- 3 Przytrzymaj przycisk migawki wciśnięty do połowy, a następnie obróć pierścień sterowania, aby uzyskać lepszą ostrość.

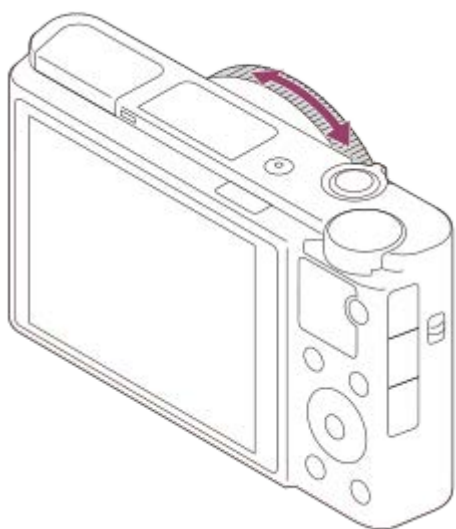

- Gdy przekręcisz pierścień sterowania, odległość ostrości wyświetlana jest na ekranie.

- 4 Zarejestruj obraz naciskając przycisk migawki do oporu.

Powiązany temat

- [Ustawienie zarysu](#)

Cyfrowy aparat fotograficzny
DSC-RX100M7



Powiększenie

Możesz sprawdzić ostrość, powiększając obraz przed wykonaniem zdjęcia.



W odróżnieniu do funkcji [ Wspomaganie MF], obraz można powiększyć bez korzystania z pierścienia sterowania.

1 MENU →  1 (Ustawienia fotograf.1) → [Powiększenie].

2 Naciśnij środkową część pokrętła sterowania, aby powiększyć obraz, i za pomocą strony góra/dół/lewo/prawo pokrętła sterowania wybierz obszar, który chcesz powiększyć.

- Każdorazowe naciśnięcie środkowej części zmienia skalę powiększenia.
- Początkowe powiększenie można ustawić wybierając MENU →  1 (Ustawienia fotograf.1) → [ Pocz. powiększ.].

3 Potwierdź ostrość.

- Naciśnij przycisk  (Usuń), aby przesunąć powiększony fragment do środka obrazu.
- W trybie ostrości [Ostrość ręczna], ostrość można regulować, gdy obraz jest powiększony. Funkcja [Powiększenie] zostanie anulowana po naciśnięciu przycisku migawki do połowy.
- Czas wyświetlania powiększonego obrazu można ustawić wybierając MENU →  1 (Ustawienia fotograf.1) → [Czas pow. ust. ostr.].

4 Wciśnij całkowicie przycisk migawki, aby zrobić zdjęcie.

Dotykowa obsługa funkcji powiększenia

Można powiększać obraz i ustawiać ostrość, dotykając monitora. Wcześniej w pozycji [Obsługa dotykowa] ustaw opcję [Wł.]. Następnie wybierz odpowiednie ustawienia w pozycji [Panel dot./Płyt. dot.]. Rejestrując obrazy z poziomu monitora w trybie ostrości [Ostrość ręczna], funkcję [Powiększenie] można wykonać pukając dwukrotnie obszar wymagający regulacji ostrości.

Rejestrując obrazy przez wizjer, dwukrotne puknięcie wyświetla ramkę w środku monitora, którą można przesunąć przeciągając ją. Obraz jest powiększany naciśnięciem środkowej części pokrętła sterowania.

Wskazówka

- Podczas korzystania z funkcji powiększenia można przesunąć powiększony obszar przeciągając go na panelu dotykowym.
- Aby zakończyć działanie funkcji powiększenia, wystarczy ponownie dwukrotnie puknąć w monitor. Z trybu funkcji powiększenia można także wyjść, naciskając przycisk migawki do połowy.

Powiązany temat

- [Wspomaganie MF \(zdjęcie\)](#)
- [Czas pow. ust. ostr.](#)
- [Pocz. powiększ. \(zdjęcie\)](#)
- [Obsługa dotykowa](#)

Cyfrowy aparat fotograficzny
DSC-RX100M7

Wspomaganie MF (zdjęcie)

Automatycznie powiększa obraz na ekranie, co ułatwia ręczne ustawianie ostrości. Funkcja ta działa w trybie ręcznej regulacji ostrości oraz bezpośredniej ręcznej regulacji ostrości.

1 MENU →  (Ustawienia fotograf.1) → [ Wspomaganie MF] → [WŁ.].

2 Ustaw ostrość obracając pierścieniem sterowania.

- Obraz zostanie powiększony. Można jeszcze bardziej powiększyć obrazy naciskając środkową część pokrętła sterowania.

Wskazówka

- Czas wyświetlania powiększonego obrazu można ustawić wybierając MENU →  (Ustawienia fotograf.1) → [Czas pow. ust. ostr.].

Uwaga

- Nie można używać funkcji [ Wspomaganie MF] przy nagrywaniu filmów. W zamian należy korzystać z funkcji [Powiększenie].

Powiązany temat

- [Ostrość ręczna](#)
- [Bezpośrednia ręczna regulacja ostrości \(DMF\)](#)
- [Czas pow. ust. ostr.](#)

Cyfrowy aparat fotograficzny
DSC-RX100M7

Czas pow. ust. ostr.

Ustaw czas, przez jaki ma być powiększane zdjęcie, przy użyciu funkcji [ Wspomaganie MF] lub [Powiększenie].

1 MENU →  1 (Ustawienia fotograf.1) → [Czas pow. ust. ostr.] → odpowiednie ustawienie.

Szczegóły dotyczące poszczególnych pozycji menu

2 s:

Powiększa obraz na 2 sekundy.

5 s:

Powiększa obraz na 5 sekundy.

Bez ograniczeń:

Powiększa obrazy, dopóki nie naciśniesz przycisku migawki.

Powiązany temat

- [Powiększenie](#)
- [Wspomaganie MF \(zdjęcie\)](#)

Cyfrowy aparat fotograficzny
DSC-RX100M7

Pocz. powiększ. (zdjęcie)

Ustawianie początkowej skali powiększenia, gdy używana jest funkcja [Powiększenie]. Wybór ustawienia pomocnego przy kadrowaniu ujęcia.

① MENU →  1 (Ustawienia fotograf.1) → [ Pocz. powiększ.] → odpowiednie ustawienie.

Szczegóły dotyczące poszczególnych opcji menu

x1,0:

Wyświetlanie obrazu o takim samym powiększeniu jak ekran rejestrowania obrazu.

x5,3:

Wyświetlanie obrazu w 5,3-krotnym powiększeniu.

Powiązany temat

- [Powiększenie](#)

Cyfrowy aparat fotograficzny
DSC-RX100M7

Ustawienie zarysu

Ustawianie funkcji uwydatniania zarysów, która podkreśla zarys ostrych obszarów podczas fotografowania w trybie ręcznego ustawiania ostrości lub bezpośredniej ręcznej regulacji ostrości.

1 MENU →  1 (Ustawienia fotograf.1) → [Ustawienie zarysu] → odpowiednie ustawienie.

Szczegóły dotyczące poszczególnych pozycji menu

Wyświetlanie zarysu:

Ustawianie, czy ma być wyświetlane uwydatnianie zarysów.

Poziom zarysu:

Ustawianie poziomu uwydatnienia ostrych obszarów.

Kolor zarysu:

Ustawianie koloru wykorzystywanego do uwydatniania ostrych obszarów.

Uwaga

- Z uwagi na fakt, że opisywany produkt rozpoznaje ostre obszary jako wystarczającą ostrość, efekt funkcji podświetlenia obszarów z ostrością zależy od obiektu.
- Zarys ostrych obszarów nie jest zaznaczany na urządzeniach podłączonych przez HDMI.



Powiązany temat

- [Ostrość ręczna](#)
- [Bezpośrednia ręczna regulacja ostrości \(DMF\)](#)

Cyfrowy aparat fotograficzny
DSC-RX100M7

Tryb pracy

Wybierz odpowiedni tryb dla danego obiektu, na przykład zdjęcie pojedyncze, zdjęcia seryjne lub tryb bracketingu.

- 1 Wybierz  /  (Tryb pracy) na pokrętle sterowania → odpowiednie ustawienie.
 - Tryb pracy można również ustawić wybierając MENU →  1 (Ustawienia fotograf.1) → [Tryb pracy].
- 2 Wybierz odpowiedni tryb przy użyciu lewej/prawej strony pokręta sterowania.

Szczegóły dotyczące poszczególnych opcji menu

Zdjęcia pojedyncze :

Zwykły tryb fotografowania.

Zdjęcia seryjne :

Po naciśnięciu przycisku migawki aż do momentu jego zwolnienia wykonywane są zdjęcia seryjne.

Pojedyn. seria zdjęć :

Rejestrowanych jest siedem kolejnych zdjęć z większą szybkością niż w przypadku funkcji [Zdjęcia seryjne]. Można uzyskać maksymalną szybkość 90 obrazów na sekundę.

Samowyzw. :

Rejestruje zdjęcie z użyciem samowyzwalacza po upływie zadanej liczby sekund od momentu naciśnięcia przycisku migawki.

Samowyzw. (ser.) :

Rejestruje zadaną liczbę zdjęć z użyciem samowyzwalacza po upływie zadanej liczby sekund od momentu naciśnięcia przycisku migawki.

BRK C Bracket seryjny :

Rejestrowanie obrazów do momentu zwolnienia przycisku migawki, każdy przy innym stopniu ekspozycji.

BRK S Bracket pojedynczy :

Rejestrowanie określonej liczby obrazów jeden po drugim, każdy przy innym stopniu ekspozycji.

BRK WB Brack.bal.bieli :

W oparciu o wybrany balans bieli, temperaturę barwową i filtr kolorowy, wykonywane są łącznie trzy zdjęcia, każde w innym odcieniu kolorów.

BRK DRO Bracket DRO :

Wykonywane są łącznie trzy zdjęcia, każde przy innym poziomie optymalizacji D-Range.

Uwaga

- W przypadku ustawienia trybu fotografowania [Wybór sceny] i wyboru opcji [Sporty], nie można uruchomić trybu [Zdjęcia pojedyncze].

Powiązany temat

- [Zdjęcia seryjne](#)
- [Pojedyn. seria zdjęć](#)
- [Samowyzw](#)
- [Samowyzw. \(ser.\)](#)
- [Bracket seryjny](#)
- [Bracket pojedynczy](#)

- Brack.bal.bieli
- Bracket DRO

5-007-206-51(1) Copyright 2019 Sony Corporation

Cyfrowy aparat fotograficzny
DSC-RX100M7

Zdjęcia seryjne

Po naciśnięciu przycisku migawki aż do momentu jego zwolnienia wykonywane są zdjęcia seryjne.

1 Wybierz / (Tryb pracy) pokrętła sterowania → [Zdjęcia seryjne].

- Zdjęcia seryjne można również ustawić wybierając MENU →  1 (Ustawienia fotograf.1) → [Tryb pracy].

2 Wybierz odpowiedni tryb przy użyciu lewej/prawej strony pokrętła sterowania.

Szczegóły dotyczące poszczególnych opcji menu

 Zdjęcia seryjne: Hi /  Zdjęcia seryjne: Mid /  Zdjęcia seryjne: Lo

	 Typ migawki	
	Migawka mechanicz.	Automatyczne/Migawka elektronicz.
Zdjęcia seryjne: Hi	–	Maksymalnie 20 zdj. na sekundę *
Zdjęcia seryjne: Mid	Maksymalnie 10 zdj. na sekundę *	Maksymalnie 10 zdj. na sekundę *
Zdjęcia seryjne: Lo	Maksymalnie 3 zdj. na sekundę	Maksymalnie 5 zdj. na sekundę

* Gdy wartość F jest większa niż F8, ostrość jest zablokowana z nastawą dla pierwszego zdjęcia.

Wskazówka

- Aby regulacja ostrości i ekspozycji była przeprowadzana w sposób ciągły, ustaw poniższe opcje:
 - [Tryb ostrości]: [Ciągły AF]
 - [ AEL z nac. spustu]: [WYŁ.] lub [Automatyczne]

Uwaga

- Zdjęcia seryjne są niedostępne w następujących sytuacjach:
 - Tryb fotografowania jest ustawiony na [Rozległa panorama].
 - Tryb fotografowania jest ustawiony na [Wybór sceny] i wybrano inny rodzaj sceny niż [Sporty].
 - W pozycji [Efekt wizualny] jest ustawiona jedna z poniższych opcji: [Miękka ostrość] [Małowidło HDR] [Cz-b o bogatej grad.] [Miniatura] [Akwarela] [Ilustracja]
 - Opcja [DRO/Auto HDR] ma ustawienie [Auto HDR].
 - Opcja [ISO] ma ustawienie [Wieloklatk. red. sz.].
 - Używana jest funkcja [Zdj. z uśmiechem].
- Przy ustawieniu [Migawka mechanicz.] w pozycji [ Typ migawki], szybkości zdjęć seryjnych nie można ustawić na [Zdjęcia seryjne: Hi].
- Podczas rejestrowania z lampą błyskową zmniejsza się szybkość wykonywania zdjęć seryjnych.

Powiązany temat

- [Tryb ostrości](#)

- AEL z nac. spustu (zdjęcie)
- Typ migawki (zdjęcie)
- Korzystanie z migawki elektronicznej

5-007-206-51(1) Copyright 2019 Sony Corporation

Pojedyn. seria zdjęć

Rejestrowanych jest siedem kolejnych zdjęć z większą szybkością (maksymalnie 90 zdjęć na sekundę), aby zwiększyć prawdopodobieństwo uchwycenia decydującego momentu.

Funkcja ta jest przydatna, gdy chcesz zarejestrować ujęcie, które trudno uchwycić, korzystając z funkcji [Zdjęcia pojedyncze], lub chwilę, która wypada między ujęciami trybu [Zdjęcia seryjne]. Funkcja [Pojedyn. seria zdjęć] wykorzystuje elektroniczną migawkę, dzięki czemu można rejestrować zdjęcia seryjne bez przyciemniania ekranu.

Schemat pojęciowy

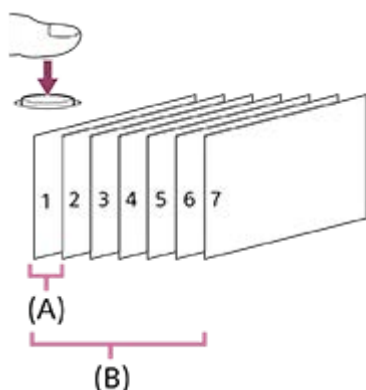

Dostępne szybkości zdjęć seryjnych

Ustawienie	Szybkość zdjęć seryjnych	Odstęp czasowy (A)	Całkowity czas rejestrowania (B)
Pojedyn. seria zdjęć: Hi	Maksymalnie 90 zdj. na sekundę	ok. 0,011 sekund	ok. 0,067 sekund
Pojedyn. seria zdjęć: Mid	Maksymalnie 60 zdj. na sekundę	ok. 0,017 sekund	ok. 0,1 sekund
Pojedyn. seria zdjęć: Lo	Maksymalnie 30 zdj. na sekundę	ok. 0,033 sekund	ok. 0,2 sekund

- 1 Naciśnij / (Tryb pracy) na pokrętle sterowania → [Pojedyn. seria zdjęć].
 - Tryb pracy można również ustawić wybierając MENU → 1 (Ustawienia fotograf.1) → [Tryb pracy].
- 2 Wybierz odpowiedni tryb przy użyciu lewej/prawej strony pokręta sterowania.



- 3 Naciśnij przycisk migawki tuż przed momentem, który chcesz zarejestrować.

- Naciśnij przycisk migawki w taki sposób, aby moment, który chcesz uchwycić, mieścił się w całkowitym czasie rejestrowania siedmiu obrazów.
- Poniżej podano wskazówki pozwalające poprawić synchronizację podczas rejestrowania obrazów:
 - Ustaw w pozycji [Tryb ostrości] opcję [Pojedynczy AF], po czym poczekaj, aż właściwy moment nadejdzie, trzymając wciśnięty do połowy przycisk migawki (Blokada ostrości). Albo ustaw w pozycji [Tryb ostrości] opcję [Ostrość ręczna] i wcześniej ustaw ostrość na obiekcie. Następnie naciśnij przycisk migawki w odpowiednim momencie.
 - Naciśnij przycisk migawki nieco wcześniej, uwzględniając opóźnienie zwolnienia. (Opóźnienie zwolnienia jest niewielkim opóźnieniem pomiędzy momentem naciśnięcia przycisku migawki a faktycznym momentem zwolnienia migawki.)
- Przed przystąpieniem do faktycznego rejestrowania wykonaj test w celu potwierdzenia, że funkcja [Pojedyn. seria zdjęć] działa.
- Siedem zdjęć zostanie nagranych, nawet jeśli nie przytrzymasz wciśniętego przycisku migawki.

Szczegóły dotyczące poszczególnych opcji menu

Do wyboru są następujące szybkości rejestrowania.



Pojedyn. seria zdjęć: Hi:

Rejestrowanych jest siedem zdjęć w sposób ciągły z maksymalną szybkością 90 zdj./s.



Pojedyn. seria zdjęć: Mid:



Rejestrowanych jest siedem zdjęć w sposób ciągły z maksymalną szybkością 60 zdj./s.





Pojedyn. seria zdjęć: Lo:

Rejestrowanych jest siedem zdjęć w sposób ciągły z maksymalną szybkością 30 zdj./s.

Wskazówka

- Aby wizualnie potwierdzić rejestrowanie siedmiu zdjęć, można na ekranie wyświetlić znak (na przykład ramkę), sygnalizujący faktyczną rejestrację zdjęć, wybierając MENU →  (Ustawienia fotograf.2) → [Wyśw. czasu zdjęć].
- Aby wizualnie potwierdzić rozpoczęcie rejestrowania, ekran może być przyciemniany tylko podczas wykonywania pierwszego zdjęcia, wybierając MENU →  (Ustawienia fotograf.2) → [Wyśw. startu zdjęć].
- Można ustawić, czy samowyzwalacz ma być używany w trybie [Pojedyn. seria zdjęć], czy też nie, wybierając MENU →  (Ustawienia fotograf.1) → [Poj. seria z samowyz.].
- Zdjęcia zarejestrowane w trybie [Pojedyn. seria zdjęć] są wyświetlane jako grupa na ekranie odtwarzania.

Uwaga

- Nie można uruchomić kolejnej sesji zdjęciowej, dopóki nie zostanie wykonanych siedem zdjęć.
- Nie można wykonywać pojedynczych serii zdjęć, jeżeli na karcie pamięci lub w pamięci buforowej aparatu nie ma wystarczającej ilości miejsca na siedem zdjęć.
- Ekspozycja, ostrość i balans bieli są zablokowane z wartościami uzyskanymi dla pierwszego ujęcia.
- Nie można ustawić mniejszej szybkości migawki niż 1/8 sekundy.
- Zależnie od szybkości migawki, szybkość serii może być wolniejsza.
- Funkcja [Pojedyn. seria zdjęć] nie działa w następujących warunkach:
 - Przy ustawionym trybie rejestrowania obrazu [Inteligentna auto], [Lepsza automatyka], [Wybór sceny] lub [Rozległa panorama]
 - Gdy w pozycji [ Typ migawki] ustawiono opcję [Migawka mechanicz.]
 - W przypadku korzystania z funkcji [Zdj. z uśmiechem]
- Przy korzystaniu z funkcji [Pojedyn. seria zdjęć] poniższe funkcje nie są dostępne:
 - Korzystanie z lampy błyskowej
 - [ Auto. kadrowanie]
 - [Auto HDR]
 - [Wieloklatk. red. sz.]
 - [Miękka ostrość], [Malowidło HDR], [Cz-b o bogatej grad.], [Akwarela], [Ilustracja] lub [Miniatura] w obszarze [Efekt wizualny]

- Ostatnie zdjęcie jest wyświetlane w trybie autopodglądu.

Powiązany temat

- [Korzystanie z migawki elektronicznej](#)
- [Wyświetlanie czasu zwolnienia \(Wyśw. czasu zdjęć\)](#)
- [Wyśw. startu zdjęć](#)
- [Poj. seria z samowyz.](#)



5-007-206-51(1) Copyright 2019 Sony Corporation

Cyfrowy aparat fotograficzny
DSC-RX100M7

Poj. seria z samowyz.

Ustawianie, czy samowyzwalacz ma być używany przez funkcję [Pojedyn. seria zdjęć] w pozycji [Tryb pracy], czy też nie.

1 MENU →  1 (Ustawienia fotograf.1) → [Poj. seria z samowyz.] → odpowiedni tryb.

2 Naciśnij  /  (Tryb pracy) na pokrętle sterowania.
[Pojedyn. seria zdjęć] → Wybierz odpowiednią szybkość w przypadku funkcji [Pojedyn. seria zdjęć], korzystając ze stron prawo/lewo pokręta sterowania, a następnie naciśnij środkową część pokręta sterowania.

3 Ustaw ostrość i wykonaj zdjęcie.

Po upływie zadanej liczby sekund lampka samowyzwalacza zacznie migać, rozlegnie się krótki sygnał dźwiękowy i rozpocznie się rejestrowanie.

Szczegóły dotyczące poszczególnych opcji menu

 ^{Bur}_{OFF} WYŁ. :

Samowyzwalacz nie będzie używany w trybie [Pojedyn. seria zdjęć].

 ^{Bur}_{2s} 2 s :

Samowyzwalacz rozpocznie rejestrowanie po upływie 2 sekund od naciśnięcia przycisku migawki w trybie [Pojedyn. seria zdjęć].



 ^{Bur}_{5s} 5 s :

Samowyzwalacz rozpocznie rejestrowanie po upływie 5 sekund od naciśnięcia przycisku migawki w trybie [Pojedyn. seria zdjęć].

 ^{Bur}_{10s} 10 s :

Samowyzwalacz rozpocznie rejestrowanie po upływie 10 sekund od naciśnięcia przycisku migawki w trybie [Pojedyn. seria zdjęć].

Uwaga

- Naciśnij ponownie przycisk migawki lub naciśnij  /  na pokrętle sterowania, aby zatrzymać odliczanie do uruchomienia samowyzwalacza.



Powiązany temat

- [Pojedyn. seria zdjęć](#)

Cyfrowy aparat fotograficzny
DSC-RX100M7

Samowyzw

Rejestruje zdjęcie z użyciem samowyzwalacza po upływie zadanej liczby sekund od momentu naciśnięcia przycisku migawki. Samowyzwalacza 5-sekundowego/10-sekundowego należy używać, gdy chcemy znaleźć się na zdjęciu, a samowyzwalacza 2-sekundowego, gdy zależy nam na zredukowaniu drgań aparatu spowodowanych naciśnięciem przycisku migawki.

- 1 **Naciśnij  /  (Tryb pracy) pokrętła sterowania → [Samowyzw].**
 - Tryb pracy można również ustawić wybierając MENU →  1 (Ustawienia fotograf.1) → [Tryb pracy].
- 2 **Wybierz odpowiedni tryb przy użyciu lewej/prawej strony pokrętła sterowania.**
- 3 **Ustaw ostrość i wykonaj zdjęcie.**

Lampka samowyzwalacza miga, słychać krótki sygnał dźwiękowy i obraz zostanie zarejestrowany po upływie określonej liczby sekund.

Szczegóły dotyczące poszczególnych opcji menu







Tryb ten określa liczbę sekund od momentu naciśnięcia przycisku migawki do momentu zarejestrowania obrazu.

 10 Samowyzwalacz: 10 s

 5 Samowyzwalacz: 5 s

 2 Samowyzwalacz: 2 s

Wskazówka

- Naciśnij ponownie przycisk migawki lub naciśnij  /  na pokrętle sterowania, aby zatrzymać odliczanie do uruchomienia samowyzwalacza.
- Naciśnij  /  na pokrętle sterowania i wybierz  (Zdjęcia pojedyncze), aby anulować funkcję samowyzwalacza.
- Ustaw w pozycji [Sygnały audio] opcję [WYŁ.], aby wyłączyć krótki sygnał dźwiękowy podczas odliczania do uruchomienia samowyzwalacza.
- Aby korzystać z samowyzwalacza w trybie bracketingu, wybierz tryb bracketingu jako tryb pracy, po czym wybierz MENU →  1 (Ustawienia fotograf.1) → [Ustaw. bracketingu] → [Samowyzw. przy brack.].
- Aby skorzystać z samowyzwalacza po wybraniu opcji [Pojedyn. seria zdjęć], wybierz MENU →  1 (Ustawienia fotograf.1) → [Poj. seria z samowyz.].

Uwaga

- Samowyzwalacz jest niedostępny w następujących sytuacjach:
 - Tryb fotografowania jest ustawiony na [Rozległa panorama].
 - [Sporty] w pozycji [Wybór sceny]
 - [Zdj. z uśmiechem]



Powiązany temat

- [Sygnały audio](#)

Cyfrowy aparat fotograficzny
DSC-RX100M7

Samowyzw. (ser.)

Rejestruje zadaną liczbę zdjęć z użyciem samowyzwalacza po upływie zadanej liczby sekund od momentu naciśnięcia przycisku migawki. Spośród kilku zdjęć można wybrać najlepsze.

- 1 **Naciśnij  /  (Tryb pracy) pokręć pokrętło sterowania → [Samowyzw. (ser.)].**
 - Tryb pracy można również ustawić wybierając MENU →  1 (Ustawienia fotograf.1) → [Tryb pracy].
- 2 **Wybierz odpowiedni tryb przy użyciu lewej/prawej strony pokręćła sterowania.**
- 3 **Ustaw ostrość i wykonaj zdjęcie.**

Lampka samowyzwalacza miga, słychać krótki sygnał dźwiękowy i obrazy zostaną zarejestrowane po upływie określonej liczby sekund. W sposób ciągły zostanie zarejestrowana określona liczba obrazów.

Szczegóły dotyczące poszczególnych pozycji menu

Przykładowo, po wybraniu opcji [Samowyzw. (ser.): 10 s, 3 zdjęcia] zarejestrowane zostaną trzy obrazy po upływie 10 sekund od momentu naciśnięcia przycisku migawki.

 ^{CS}_{10s} **Samowyzw. (ser.): 10 s, 3 zdjęcia**

 ^{CS}_{10s} **Samowyzw. (ser.): 10 s, 5 zdjęcia**





 ^{CS}_{5s} **Samowyzw. (ser.): 5 s, 3 zdjęcia**

 ^{CS}_{5s} **Samowyzw. (ser.): 5 s, 5 zdjęcia**

 ^{CS}_{2s} **Samowyzw. (ser.): 2 s, 3 zdjęcia**

 ^{CS}_{2s} **Samowyzw. (ser.): 2 s, 5 zdjęcia**



Wskazówka

- Naciśnij ponownie przycisk migawki lub naciśnij  /  na pokrętło sterowania, aby zatrzymać odliczanie do uruchomienia samowyzwalacza.
- Naciśnij  /  na pokrętło sterowania i wybierz  (Zdjęcia pojedyncze), aby anulować funkcję samowyzwalacza.

Cyfrowy aparat fotograficzny
DSC-RX100M7

Bracket seryjny

Wykonuje wiele zdjęć, automatycznie zmieniając ekspozycję z podstawowej na ciemniejszą i jaśniejszą. Po zapisaniu zdjęć możesz wybrać zdjęcie, które ci najbardziej odpowiada.

- 1 Naciśnij  /  (Tryb pracy) pokręć pokrętło sterowania → [Bracket seryjny].**
 - Tryb pracy można również ustawić wybierając MENU →  1 (Ustawienia fotograf.1) → [Tryb pracy].
- 2 Wybierz odpowiedni tryb przy użyciu lewej/prawej strony pokrętła sterowania.**
- 3 Ustaw ostrość i wykonaj zdjęcie.**
 - Ekspozycja bazowa jest ustawiana przy pierwszym ujęciu.
 - Trzymaj wciśnięty przycisk migawki do momentu zakończenia rejestrowania w trybie bracketingu.

Szczegóły dotyczące poszczególnych pozycji menu

Przykładowo, po wybraniu opcji [Bracket seryjny: 3 zdj. co 0,3EV] aparat zarejestruje w sposób ciągły łącznie trzy obrazy przy wartości ekspozycji przesuniętej o plus lub minus 0,3 EV.

Uwaga

- Ostatnie zdjęcie jest wyświetlane w trybie autopodglądu.
- Gdy opcja [ISO AUTO] zostanie wybrana w trybie [Ekspozycji ręcznej], ekspozycję zmienia się przez zmianę wartości ISO. W przypadku ustawienia innego niż [ISO AUTO], ekspozycję zmienia się przez zmianę szybkości migawki.
- Po skompensowaniu ekspozycji jej zmiana następuje w oparciu o skompensowaną wartość.
- Fotografowanie w trybie bracketingu jest niedostępne w następujących trybach rejestrowania obrazu:
 - [Inteligentna auto]
 - [Lepsza automatyka]
 - [Wybór sceny]
 - [Rozległa panorama]
- Gdy używana jest lampa błyskowa, urządzenie wykorzystuje bracketing lampy błyskowej, które zmienia moc lampy błyskowej nawet wtedy, gdy wybrana jest opcja [Bracket seryjny]. Naciśnij przycisk migawki w przypadku każdego zdjęcia.

Powiązany temat



- [Ustaw. bracketingu](#)
- [Wskaźnik podczas robienia zdjęć z bracketingiem](#)

Cyfrowy aparat fotograficzny
DSC-RX100M7

Bracket pojedynczy

Wykonuje wiele zdjęć, automatycznie zmieniając ekspozycję z podstawowej na ciemniejszą i jaśniejszą. Po zakończeniu zapisu można wybrać najlepiej nadające się zdjęcie.

Z uwagi na fakt, że po każdorazowym naciśnięciu przycisku migawki rejestrowany jest pojedynczy obraz, można regulować ostrość lub kompozycję w przypadku każdego ujęcia.

- 1 Wybierz  /  (Tryb pracy) pokrętła sterowania → [Bracket pojedynczy].**
 - Tryb pracy można również ustawić wybierając MENU →  1 (Ustawienia fotograf. 1) → [Tryb pracy].
- 2 Wybierz odpowiedni tryb przy użyciu lewej/prawej strony pokrętła sterowania.**
- 3 Ustaw ostrość i wykonaj zdjęcie.**
 - Naciśnij przycisk migawki w przypadku każdego zdjęcia.

Szczegóły dotyczące poszczególnych pozycji menu

Na przykład, po wybraniu opcji [Bracket pojed.: 3 zdj. co 0,3EV] zostaną kolejno zarejestrowane trzy obrazy przy wartości ekspozycji przesuniętej w górę i w dół o 0,3 EV.

Uwaga

- Gdy opcja [ISO AUTO] zostanie wybrana w trybie [Ekspozycji ręcznej], ekspozycję zmienia się przez zmianę wartości ISO. W przypadku ustawienia innego niż [ISO AUTO], ekspozycję zmienia się przez zmianę szybkości migawki.
- Po skompensowaniu ekspozycji jej zmiana następuje w oparciu o skompensowaną wartość.
- Fotografowanie w trybie bracketingu jest niedostępne w następujących trybach rejestrowania obrazu:
 - [Inteligentna auto]
 - [Lepsza automatyka]
 - [Wybór sceny]
 - [Rozległa panorama]

Powiązany temat

- [Ustaw. bracketingu](#)
- [Wskaźnik podczas robienia zdjęć z bracketingiem](#)

Cyfrowy aparat fotograficzny
DSC-RX100M7

Wskaźnik podczas robienia zdjęć z bracketingiem

Wizjer

Bracketing światła zastanego*

3 obrazy z przesunięciem o 0,3 EV

Kompensacja ekspozycji $\pm 0,0$ EV

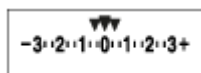

Monitor (Wyśw. wsz. info. lub Histogram)

Bracketing światła zastanego*

3 obrazy z przesunięciem o 0,3 EV

Kompensacja ekspozycji $\pm 0,0$ EV



Bracketing błysku

3 obrazy z przesunięciem o 0,7 EV

Kompensacja błysku -1,0 EV

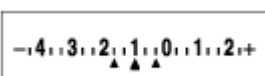

Monitor (Wizjer)

Bracketing światła zastanego* (górnny wskaźnik)

3 obrazy z przesunięciem o 0,3 EV

Kompensacja ekspozycji $\pm 0,0$ EV

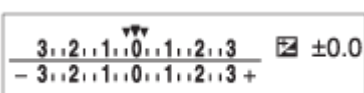

Bracketing błysku (dolny wskaźnik)

3 obrazy z przesunięciem o 0,7 EV

Kompensacja błysku -1,0 EV

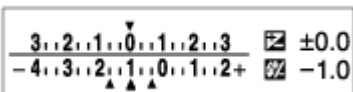

* Światło zastane: Ogólne pojęcie odnoszące się do innego oświetlenia w stosunku do światła lampy błyskowej, z uwzględnieniem światła naturalnego, światła żarówek i oświetlenia jarzeniowego. Światło lampy błyskowej pojawia się na chwilę, a światło zastane ma stałą wartość i w związku z tym określane jest mianem „światła zastanego”.



Uwaga

- W trybie bracketingu, nad/pod wskaźnikiem bracketingu wyświetlane są znaczniki określające liczbę ujęć, które zostaną zarejestrowane.
- W momencie rozpoczęcia rejestrowania obrazów w trybie pojedynczego bracketingu wspomniane znaczniki znikają po kolei w miarę rejestrowania kolejnych obrazów przez aparat.

Cyfrowy aparat fotograficzny
DSC-RX100M7

Brack.bal.bieli

W oparciu o wybrany balans bieli, temperaturę barwową i filtr kolorowy, wykonywane są łącznie trzy zdjęcia, każde w innym odcieniu kolorów.

- 1 Wybierz  /  (Tryb pracy) pokręć pokrętła sterowania → [Brack.bal.bieli].
 - Tryb pracy można również ustawić wybierając MENU →  1 (Ustawienia fotograf.1) → [Tryb pracy].
- 2 Wybierz odpowiedni tryb przy użyciu lewej/prawej strony pokręćła sterowania.
- 3 Ustaw ostrość i wykonaj zdjęcie.

Szczegóły dotyczące poszczególnych pozycji menu

 **Bracket balansu bieli: Lo:**

Rejestrowanie serii trzech obrazów z nieznacznymi zmianami balansu bieli (w zakresie 10MK^{-1*}).

 **Bracket balansu bieli: Hi:**

Rejestrowanie serii trzech obrazów z dużymi zmianami balansu bieli (w zakresie 20MK^{-1*}).

* MK^{-1} to jednostka określająca wydajność filtrów do konwersji temperatury barwowej o tej samej wartości co „mired”.

Uwaga

- Ostatnie zdjęcie jest wyświetlane w trybie autopodglądu.



Powiązany temat

- [Ustaw. bracketingu](#)

Cyfrowy aparat fotograficzny
DSC-RX100M7

Bracket DRO

Możesz zapisać łącznie trzy zdjęcia, z których każde ma inny poziom optymalizacji D-Range.

- 1 Wybierz  /  (Tryb pracy) pokręć pokrętło sterowania → [Bracket DRO].
 - Tryb pracy można również ustawić wybierając MENU →  1 (Ustawienia fotograf.1) → [Tryb pracy].
- 2 Wybierz odpowiedni tryb przy użyciu lewej/prawej strony pokręćła sterowania.
- 3 Ustaw ostrość i wykonaj zdjęcie.

Szczegóły dotyczące poszczególnych pozycji menu

Bracket DRO: Lo:

Rejestrowanie serii trzech obrazów z nieznacznymi zmianami wartości optymalizacji D-Range (Lv 1, Lv 2 i Lv 3).

Bracket DRO: Hi:

Rejestrowanie serii trzech obrazów z dużymi zmianami wartości optymalizacji D-Range (Lv 1, Lv 3 i Lv 5).

Uwaga

- Ostatnie zdjęcie jest wyświetlane w trybie autopodglądu.





Powiązany temat

- [Ustaw. bracketingu](#)

Cyfrowy aparat fotograficzny
DSC-RX100M7

Ustaw. bracketingu

Istnieje możliwość ustawienia samowyzwalacza w trybie bracketingu oraz ustalenia kolejności rejestrowania obrazów przy bracketingu ekspozycji oraz bracketingu balansu bieli.

- 1 Wybierz  /  (Tryb pracy) pokręć pokrętkę sterowania → wybierz tryb bracketingu.
 - Tryb pracy można również ustawić wybierając MENU →  1 (Ustawienia fotograf.1) → [Tryb pracy].
- 2 MENU →  1 (Ustawienia fotograf.1) → [Ustaw. bracketingu] → odpowiednie ustawienie.

Szczegóły dotyczące poszczególnych pozycji menu

Samowy. przy brack.:

Ustawianie, czy podczas fotografowania w trybie bracketingu ma być używany samowyzwalacz. Pozwala również ustawić liczbę sekund do zwolnienia migawki, jeżeli używany jest samowyzwalacz.

(OFF/2 s/5 s/10 s)

Kolejn.bracket:

Ustawianie kolejności zdjęć w przypadku fotografowania z bracketingiem ekspozycji i bracketingiem balansu bieli.

(0→→+/-→0→+)

Powiązany temat

- [Bracket seryjny](#)
- [Bracket pojedynczy](#)
- [Brack.bal.bieli](#)
- [Bracket DRO](#)

Cyfrowy aparat fotograficzny
DSC-RX100M7

Autoport./samowyz.

Można zmienić kąt pochylenia monitora i rejestrować obrazy obserwując ich podgląd na monitorze.

1 MENU →  1 (Ustawienia fotograf.1) → [Autoport./samowyz.] → [WŁ.].

2 Odchyl monitor o kąt 180° w górę, po czym skieruj obiektyw ku sobie.

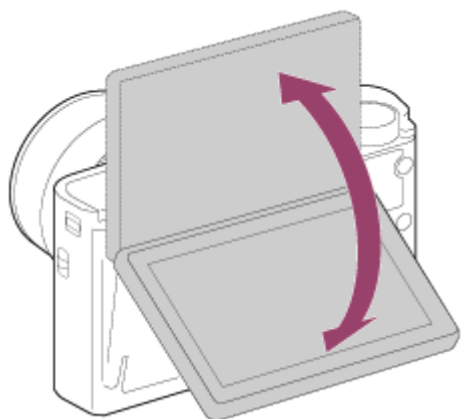

3 Naciśnij przycisk migawki. Ewentualnie dotknij obiektu na monitorze.

Po upływie 3 sekund rozpocznie się rejestrowanie obrazów z użyciem samowyzwalacza przez opisywany produkt.

Wskazówka

- W przypadku chęci korzystania z innego trybu pracy niż trybu samowyzwalacza z 3-sekundowym opóźnieniem, należy najpierw w pozycji [Autoport./samowyz.] ustawić opcję [WYŁ.], a następnie odchylić monitor w górę o kąt około 180 stopni.





Cyfrowy aparat fotograficzny
DSC-RX100M7

F. fotogr. z inter.

Można automatycznie wykonać serię zdjęć z ustawionymi wcześniej interwałem rejestrowania i liczbą zdjęć (fotografowanie z interwałem). Następnie, przy użyciu oprogramowania komputerowego Imaging Edge (Viewer), można utworzyć film ze zdjęć zarejestrowanych w trybie fotografowania z interwałem. Nie można utworzyć filmu ze zdjęć z poziomu aparatu.

Informacje na temat fotografowania z interwałem można znaleźć pod adresem URL:

<https://support.d-imaging.sony.co.jp/support/tutorial/dsc//dsc-rx100m7/interval.php>

- 1 MENU →  1 (Ustawienia fotograf.1) → [ F. fotogr. z inter.] → [Fotogr. z interwałem] → [WŁ.].
- 2 MENU →  1 (Ustawienia fotograf.1) → [ F. fotogr. z inter.] → Wybierz odpowiednią opcję do ustawienia i odpowiednie ustawienie.
- 3 Naciśnij przycisk migawki.
Po upływie czasu ustawionego w pozycji [Czas rozp. fotograf.] rozpocznie się rejestrowanie.
 - Po uzyskaniu liczby ujęć ustawionej w pozycji [Liczba zdjęć], aparat powróci do ekranu gotowości do fotografowania z interwałem.

Szczegóły dotyczące poszczególnych opcji menu

Fotogr. z interwałem:

Ustawianie, czy ma być wykonywane fotografowanie z interwałem. ([WŁ.]/[WYŁ.])

Czas rozp. fotograf.:

Ustawianie czasu od momentu naciśnięcia przycisku migawki do momentu rozpoczęcia fotografowania z interwałem. (1 sekunda do 99 minut 59 sekund)

Interwał nagrywania:

Ustawianie interwału fotografowania (czas od momentu rozpoczęcia jednej ekspozycji do momentu rozpoczęcia ekspozycji kolejnego ujęcia). (1 sekunda do 60 sekund)

Liczba zdjęć:

Ustawianie liczby zdjęć dla fotografowania z interwałem. (1 zdjęcie do 9999 zdjęć)

Czułość śledz. AE:

Ustawianie czułości śledzenia funkcji automatycznej ekspozycji w zależności od zmiany luminancji fotografowania z interwałem. W przypadku wyboru opcji [Niski] zmiany ekspozycji w trakcie fotografowania z interwałem będą bardziej płynne. ([Wysoki]/[Średni]/[Niski])



Typ migaw. z inter.:

Ustawianie typu migawki podczas fotografowania z interwałem. ([Migawka mechanicz.]/[Migawka elektronicz.])

Priorytet inter. nagr.:

Ustawianie, czy priorytetem ma być interwał fotografowania przy trybie ekspozycji [Program Auto] lub [Priorytet przysłony] i czasie otwarcia migawki dłuższym niż czas ustawiony w pozycji [Interwał nagrywania]. ([WŁ.]/[WYŁ.])

Wskazówka

- Jeśli podczas fotografowania z interwałem zostanie naciśnięty przycisk migawki, fotografowanie z interwałem zakończy się i aparat powróci do ekranu gotowości do fotografowania z interwałem.
- Aby powrócić do normalnego trybu fotografowania, wybierz MENU →  1 (Ustawienia fotograf.1) → [ F. fotogr. z inter.] → [Fotogr. z interwałem] → [WYŁ.].

- Jeśli naciśniesz przycisk, do którego przypisano jedną z następujących funkcji z chwilą rozpoczęcia nagrywania, funkcja ta pozostanie aktywna podczas fotografowania z interwałem nawet bez naciskania tego przycisku.
 - [Blokada AEL]
 - [ Blokada AEL]
 - [Blok. reg. AF/MF]
 - [Zar. ob. AF przy blok.]
 - [Utrzymanie bl. AWB]
 - [M. pok. 1 pod. blok.] do [M. pok. 3 pod. blok.]
- Jeśli w pozycji [Wyświet. jako grupę] ustawisz opcję [Wł.], zdjęcia wykonane przy użyciu funkcji fotografowania z interwałem będą wyświetlane w grupach.
- Zdjęcia wykonane w trybie fotografowania z interwałem można odtwarzać w sposób ciągły w aparacie. Jeśli masz zamiar utworzyć film ze zdjęć, można wyświetlić podgląd rezultatu.

Uwaga

- Może nie udać się zarejestrować zadanej liczby zdjęć w zależności od poziomu naładowania akumulatora i ilości wolnego miejsca na nośniku zapisu. Podczas nagrywania aparat powinien być zasilany przez USB i należy korzystać z karty pamięci z wystarczającą ilością wolnego miejsca.
- Gdy interwał fotografowania jest krótki, aparat może się łatwo nagrzewać. W zależności od temperatury otoczenia, zarejestrowanie zadanej liczby zdjęć może nie być możliwe, ponieważ aparat może zatrzymać nagrywanie, aby ochronić urządzenie.
- Podczas fotografowania z interwałem (z uwzględnieniem czasu między naciśnięciem przycisku migawki a rozpoczęciem fotografowania) nie można obsługiwać dedykowanego ekranu ustawień fotografowania lub ekranu MENU. Można jednak zmieniać pewne ustawienia, na przykład czas otwarcia migawki, używając pierścienia sterowania z ustawieniami własnymi lub pokrętła sterowania.
- Podczas fotografowania z interwałem podgląd automatyczny nie jest wyświetlany.
- W pozycji [Typ migaw. z inter.] domyślnie ustawiona jest opcja [Migawka elektronicz.] bez względu na ustawienie w pozycji [ Typ migawki].
- Fotografowanie z interwałem jest niedostępne w następujących sytuacjach:
 - Ustawiony jest inny tryb fotografowania niż P/A/S/M
- Dostępne do wyboru czasy otwarcia migawki zależą od ustawienia w pozycji [Typ migaw. z inter.].

Powiązany temat

- [Imaging Edge](#)
- [Ciąg. odtw. dla int.](#)
- [Zasilanie z gniazda elektrycznego](#)

Cyfrowy aparat fotograficzny
DSC-RX100M7

Obsługa dotykowa

Ustawianie, czy obsługa dotykowa monitora ma być aktywna, czy nie.

1 MENU →  (Ustawienia) → [Obsługa dotykowa] → odpowiednie ustawienie.

Szczegóły dotyczące poszczególnych pozycji menu

WŁ.:

Włączenie obsługi dotykowej.

WYŁ.:

Wyłączenie obsługi dotykowej.

Powiązany temat

- [Funkcja obsł. dotyk.: Zdjęcie dotykowe](#)
- [Funkcja obsł. dotyk.: Ostrość dotykiem](#)
- [Funkcja obsł. dotyk.: Śl. uruch. przez dot.](#)
- [Ustaw. płytki dotyk.](#)
- [Panel dot./Płyt. dot.](#)

Cyfrowy aparat fotograficzny
DSC-RX100M7

Panel dot./Płyt. dot.

Operacje dotykowe podczas rejestrowania obrazów z poziomu monitora są określane mianem „obsługi panelu dotykowego”, a operacje dotykowe podczas rejestrowania obrazów z poziomu wizjera są określane mianem „obsługi płytki dotykowej”. Można wybrać, czy ma być włączona obsługa panelu dotykowego czy płytki dotykowej.

1 MENU →  (Ustawienia) → [Panel dot./Płyt. dot.] → odpowiednie ustawienie.

Szczegóły dotyczące poszczególnych pozycji menu

Panel+płytki dotyk.:

Uruchamianie zarówno obsługi panelu dotykowego w przypadku rejestrowania obrazów z poziomu monitora, jak i obsługi płytki dotykowej w przypadku rejestrowania obrazów z poziomu wizjera.

Tylko panel dotykow.:

Uruchamianie tylko obsługi panelu dotykowego w przypadku rejestrowania obrazów z poziomu monitora.

Tylko płytki dotyk.:

Uruchamianie tylko obsługi płytki dotykowej w przypadku rejestrowania obrazów z poziomu wizjera.

Powiązany temat



- [Obsługa dotykowa](#)

Cyfrowy aparat fotograficzny
DSC-RX100M7

Funkcja obsł. dotyk.: Zdjęcie dotykowe

Podczas rejestrowania przy użyciu monitora, aparat automatycznie ustawia ostrość w punkcie dotknięcia i rejestruje zdjęcie.

Ustaw wcześniej w pozycji MENU →  (Ustawienia) → [Obsługa dotykowa] opcję [Wł.].

- 1 Wybierz MENU →  2 (Ustawienia fotograf.2) → [Funkcja obsł. dotyk.] → [Zdjęcie dotykowe].
- 2 Dotknij ikony  wewnątrz prostokąta w prawym górnym rogu monitora podczas wyświetlania ekranu rejestrowania obrazów.
Znak z lewej strony ikony zmieni kolor na pomarańczowy i zostanie włączona funkcja migawki dotykowej.
 - Aby anulować [Zdjęcie dotykowe], dotknij ponownie ikony .
 - Funkcja migawki dotykowej zostanie anulowana po ponownym uruchomieniu aparatu.
- 3 Dotknij obiektu, na którym ma być ustawiona ostrość.
Po ustawieniu ostrości na dotkniętym obiekcie, zostanie zarejestrowane zdjęcie.

Wskazówka

- Dotknięciem monitora można uruchamiać poniższe funkcje rejestrowania obrazu:
 - Rejestrowanie zdjęć seryjnych przy użyciu migawki dotykowej
Gdy w pozycji [Tryb pracy] ustawiono [Zdjęcia seryjne], zdjęcia seryjne można rejestrować dotykając monitora.
 - Rejestrowanie zdjęć seryjnych z wydarzeń sportowych przy użyciu migawki dotykowej
Gdy w pozycji [Wybór sceny] ustawiono [Sporty], zdjęcia seryjne można rejestrować dotykając monitora.
 - Rejestrowanie zdjęć seryjnych z bracketingiem przy użyciu migawki dotykowej
Produkt rejestruje trzy zdjęcia, automatycznie zmieniając ekspozycję z podstawowej na ciemniejszą, a następnie na jaśniejszą.
Po ustawieniu w pozycji [Tryb pracy] opcji [Bracket seryjny], należy dotykać monitora do momentu zakończenia rejestrowania obrazów. Po zakończeniu rejestrowania można wybrać preferowane ujęcie.

Uwaga

- Funkcja [Zdjęcie dotykowe] jest niedostępna w następujących sytuacjach:
 - Podczas rejestrowania z poziomu wizjera
 - Przy ustawionym trybie rejestrowania obrazu [Film]
 - Przy ustawionym trybie rejestrowania obrazu [Duża l. klatek na sek.]
 - Przy ustawionym trybie rejestrowania obrazu [Rozległa panorama]
 - W trybie [Zdj. z uśmiechem]
 - Gdy w pozycji [Tryb ostrości] ustawiono [Ostrość ręczna]
 - Gdy w pozycji [Obszar ostrości] ustawiono [Elast. punktowy]
 - Gdy w pozycji [Obszar ostrości] ustawiono [Roz. elast. punktowy]
 - Gdy w pozycji [Obszar ostrości] ustawiono [Śledzenie: Elast. punktowy]
 - Gdy w pozycji [Obszar ostrości] ustawiono [Śledzenie: Roz. elast. punktowy]
 - W przypadku korzystania z funkcji zoomu cyfrowego
 - Podczas korzystania z funkcji [ Wyr. zoom obr.]

Powiązany temat

- [Obsługa dotykowa](#)

5-007-206-51(1) Copyright 2019 Sony Corporation

Cyfrowy aparat fotograficzny
DSC-RX100M7

Funkcja obsł. dotyk.: Ostrość dotykem

Funkcja [Ostrość dotykem] pozwala wybrać miejsce, w którym ostrość ma być ustawiana dotykowo. Ta funkcja jest dostępna, gdy w pozycji [Obszar ostrości] jest ustawiony inny parametr niż [Elast. punktowy], [Roz. elast. punktowy], [Śledzenie: Elast. punktowy] lub [Śledzenie: Roz. elast. punktowy]. Wybierz wcześniej MENU →  (Ustawienia) → [Obsługa dotykowa] → [WŁ.].

1 MENU →  2 (Ustawienia fotograf.2) → [Funkcja obsł. dotyk.] → [Ostrość dotykem].

Określanie pozycji ustawiania ostrości w trybie fotografowania

Można określić miejsce, w którym ostrość ma być ustawiona dotykowo. Po dotknięciu monitora i określeniu miejsca należy nacisnąć przycisk migawki do połowy, aby ustawić ostrość.

1. Dotknij monitora.

- W przypadku rejestrowania obrazów z poziomu monitora, dotknij miejsca, w którym ma być ustawiona ostrość.
- W przypadku rejestrowania obrazów z poziomu wizjera, pozycję ostrości można przesuwać dotykając jej na monitorze i przeciągając, jednocześnie patrząc przez wizjer.

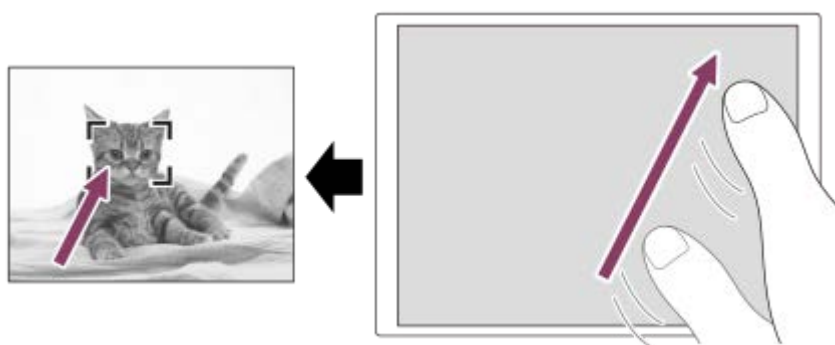

- Aby anulować dotykowe ustawianie ostrości, wystarczy dotknąć  lub nacisnąć środkową część pokrętła sterowania, jeżeli obrazy są rejestrowane z poziomu monitora, i nacisnąć środkową część pokrętła sterowania, jeżeli obrazy są rejestrowane z poziomu wizjera.

2. Naciśnij przycisk migawki do połowy, aby ustawić ostrość.

- Naciśnij przycisk migawki do oporu, aby zarejestrować obrazy.

Określanie pozycji ustawiania ostrości w trybie filmowania (ostrość punktowa)

Aparat ustawi ostrość na dotkniętym obiekcie. Ostrość punktowa nie jest dostępna w przypadku rejestrowania obrazów z poziomu wizjera.

1. Dotknij obiektu, na którym ma być ustawiona ostrość, przed przystąpieniem do nagrywania lub w trakcie nagrywania.

- Po dotknięciu obiektu tryb ustawiania ostrości zostanie tymczasowo przełączony do ręcznego trybu ustawiania ostrości, co pozwala regulować ostrość za pomocą pierścienia sterowania.
- Aby anulować ostrość punktową, wystarczy dotknąć  lub nacisnąć środkową część pokrętła sterowania.

Wskazówka

- Oprócz funkcji ostrości dotykowej dostępne są również inne poniższe operacje dotykowe.
 - Gdy w pozycji [Obszar ostrości] ustawiono opcję [Elast. punktowy], [Roz. elast. punktowy], [Śledzenie: Elast. punktowy] lub [Śledzenie: Roz. elast. punktowy], ramkę ostrości można przesuwać dotykowo.

- Gdy w pozycji [Tryb ostrości] ustawiono opcję [Ostrość ręczna], z funkcji powiększenia przy ustawianiu ostrości można skorzystać pukając dwukrotnie w monitor.

Uwaga

- Funkcja ostrości dotykowej jest niedostępna w następujących sytuacjach:
 - Przy ustawionym trybie rejestrowania obrazu [Rozległa panorama].
 - Przy ustawieniu [Ostrość ręczna] w pozycji [Tryb ostrości].
 - W przypadku korzystania z zoomu cyfrowego

Powiązany temat

- [Obsługa dotykowa](#)
- [Panel dot./Płyt. dot.](#)

Cyfrowy aparat fotograficzny
DSC-RX100M7

Funkcja obsł. dotyk.: Śl. uruch. przez dot.

Korzystając z obsługi dotykowej, można wybrać obiekt, który ma być śledzony w trybach fotografowania i filmowania. Wybierz wcześniej MENU →  (Ustawienia) → [Obsługa dotykowa] → [Wł.].

1 MENU →  2 (Ustawienia fotograf.2) → [Funkcja obsł. dotyk.] → [Śl. uruch. przez dot.].

2 Dotknij obiektu, który ma być śledzony, na monitorze.

Rozpocznie się śledzenie.

- Podczas rejestrowania obrazów z poziomu wizjera można używać płytki dotykowej, aby wybrać obiekt, który ma być śledzony.



3 Naciśnij przycisk migawki do połowy, aby ustawić ostrość.

- Naciśnij przycisk migawki do oporu, aby zarejestrować obrazy.

Wskazówka

- Aby anulować śledzenie, wystarczy dotknąć  lub nacisnąć środkową część pokrętła sterowania.

Uwaga

- W następujących sytuacjach funkcja [Śl. uruch. przez dot.] jest niedostępna:
 - Gdy w pozycji [Wybór sceny] jest ustawiona opcja [Z ręki o zmierzchu] lub [Korekcja drgań].
 - Podczas nagrywania filmów przy ustawieniu [120p]/[100p] w pozycji [ Ust. nagrywania].
 - Przy ustawieniu [Inteligentne aktyw.] w pozycji [ SteadyShot] w trybie filmowania.
 - Przy ustawionym trybie rejestrowania obrazu [Rozległa panorama].
 - Po ustawieniu w pozycji [Tryb ostrości] opcji [Ostrość ręczna].
 - W przypadku korzystania z funkcji Inteligentny zoom, Wyraźny zoom obrazu lub Zoom cyfrowy
 - Gdy wykorzystywany jest [Zoom cyfrowy]
 - Przy ustawieniu [Zwierzę] w pozycji [Wykrywanie obiektu] w sekcji [Ust. AF Twarz/Oczy]

Powiązany temat

- [Obsługa dotykowa](#)

Cyfrowy aparat fotograficzny
DSC-RX100M7

Ustaw. płytki dotyk.

Możesz wyregulować ustawienia odnoszące się do obsługi płytki dotykowej podczas rejestrowania z użyciem wizjera.

1 MENU →  (Ustawienia) → [Ustaw. płytki dotyk.] → odpowiednie ustawienie.

Szczegóły dotyczące poszczególnych opcji menu

Obsł. w orient. pion.::

Określa, czy włączyć obsługę płytki dotykowej podczas rejestrowania z użyciem wizjera w orientacji pionowej. Można zapobiec błędnym operacjom podczas rejestrowania w orientacji pionowej spowodowanym przypadkowym dotknięciem monitora nosem itp.

Tryb pozycji dotyku:

Określa, czy ramkę ostrości można przesunąć do pozycji dotkniętej na ekranie ([Pozycja bezwzględna]), lub przesunąć ramkę ostrości w odpowiednie miejsce, w zależności od kierunku przeciągania i zakresu ruchu ([Pozycja względna]).

Obszar roboczy:

Ustawianie obszaru wykorzystywanego do obsługi płytki dotykowej. Ograniczenie obszaru roboczego może zapobiec błędnym operacjom przez przypadkowe dotknięcie monitora nosem itp.

Informacje o trybie pozycjonowania dotykowego

Wybór opcji [Pozycja bezwzględna] pozwala szybciej przesunąć ramkę ostrości do odległej pozycji, ponieważ położenie ramki ostrości można bezpośrednio określić dotykając odpowiedniego miejsca.

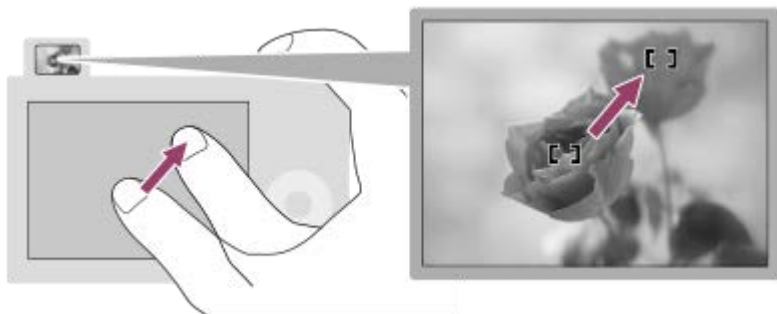

Wybór opcji [Pozycja względna] pozwala obsługiwać płytkę dotykową z najwygodniejszego miejsca, bez konieczności przesuwania palca po rozległym obszarze.

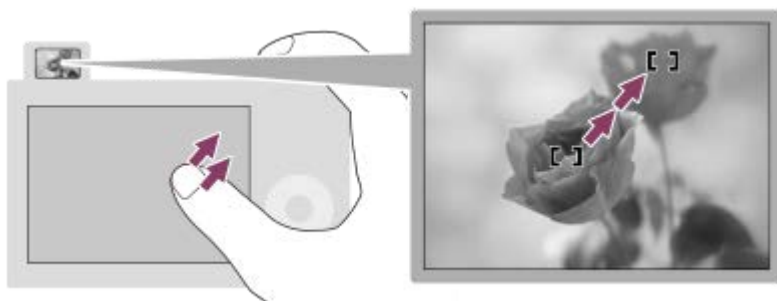

Wskazówka

- Przy obsłudze płytki dotykowej, gdy w pozycji [Tryb pozycji dotyku] jest ustawiona opcja [Pozycja bezwzględna], obszar ustawiony w pozycji [Obszar roboczy] jest traktowany jako cały ekran.

Powiązany temat



- [Obsługa dotykowa](#)

5-007-206-51(1) Copyright 2019 Sony Corporation

Cyfrowy aparat fotograficzny
DSC-RX100M7

Format pliku (zdjęcie)

Określa format pliku w przypadku zdjęć.

1 MENU →  1 (Ustawienia fotograf.1) → [ Format pliku] → odpowiednie ustawienie.

Szczegóły dotyczące poszczególnych opcji menu

RAW:

Ten format plików nie jest poddawany obróbce cyfrowej. Wybierz ten format, aby przetwarzać obrazy na komputerze do celów profesjonalnych.

RAW & JPEG:

Obraz RAW i obraz JPEG są tworzone w tym samym czasie. Jest to przydatne, gdy potrzebne są dwa pliki obrazu: JPEG do podglądu i RAW do edycji.

JPEG:

Obraz jest nagrany w formacie JPEG.

Informacje dotyczące obrazów RAW

- Do otwarcia pliku z obrazem RAW z poziomu opisywanego aparatu potrzebny jest program Imaging Edge. Imaging Edge pozwala otworzyć plik z obrazem RAW, a następnie konwertować go do popularnych formatów obrazowych, takich jak JPEG lub TIFF, albo korygować balans bieli, nasycenie lub kontrast obrazu.
- W odniesieniu do obrazów RAW nie można stosować funkcji [Auto HDR] ani funkcji [Efekt wizualny].
- Obrazy RAW rejestrowane przez aparat są nagrywane w formacie skompresowanym RAW.

Uwaga

- Jeżeli obrazy nie będą edytowane na komputerze, wskazane jest rejestrowanie ich w formacie JPEG.
- Do obrazów w formacie RAW nie można dodawać znaczników rejestracji DPOF (zlecenie wydruku).



Powiązany temat

- [Roz. obrazu JPEG \(zdjęcie\)](#)

Cyfrowy aparat fotograficzny
DSC-RX100M7

Jakość JPEG (zdjęcie)

Wybór jakości obrazów JPEG, gdy w pozycji [ Format pliku] ustawiono opcję [RAW & JPEG] lub [JPEG].

1 MENU →  1 (Ustawienia fotograf.1) → [ Jakość JPEG] → odpowiednie ustawienie.

Szczegóły dotyczące poszczególnych pozycji menu

Bardzo wysoka/Wysoka/Standard:

Z uwagi na fakt, że współczynnik kompresji zwiększa się z poziomu [Bardzo wysoka] poprzez poziom [Wysoka] do poziomu [Standard], w taki sam sposób zmniejsza się rozmiar pliku. Dzięki temu na jednej karcie pamięci można nagrać większą liczbę plików, ale jakość obrazu będzie gorsza.

Powiązany temat

- [Format pliku \(zdjęcie\)](#)

Cyfrowy aparat fotograficzny
DSC-RX100M7

Roz. obrazu JPEG (zdjęcie)

Im większy rozmiar obrazu, tym więcej szczegółów będzie widocznych na zdjęciu wydrukowanym na papierze dużego formatu. Im mniejszy rozmiar obrazu, tym więcej obrazów można zapisać.

1 MENU →  1 (Ustawienia fotograf.1) → [ Roz. obrazu JPEG] → odpowiednie ustawienie.

Szczegóły dotyczące poszczególnych opcji menu

Przy ustawieniu 3:2 w pozycji [ Format obrazu]	
L : 20M	5472×3648 pikseli
M : 10M	3888×2592 pikseli
S : 5.0M	2736×1824 pikseli

Przy ustawieniu 4:3 w pozycji [ Format obrazu]	
L : 18M	4864×3648 pikseli
M : 10M	3648×2736 pikseli
S : 5.0M	2592×1944 pikseli
VGA	640×480 pikseli

Przy ustawieniu 16:9 w pozycji [ Format obrazu]	
L : 17M	5472×3080 pikseli
M : 7.5M	3648×2056 pikseli
S : 4.2M	2720×1528 pikseli

Przy ustawieniu 1:1 w pozycji [ Format obrazu]	
L : 13M	3648×3648 pikseli
M : 6.5M	2544×2544 pikseli
S : 3.7M	1920×1920 pikseli

Uwaga



- Gdy w pozycji [ Format pliku] ustawiona jest opcja [RAW] lub [RAW & JPEG], rozmiar obrazu w przypadku obrazów RAW odpowiada ustawieniu „L”.

- Format obrazu (zdjęcie)

5-007-206-51(1) Copyright 2019 Sony Corporation

Cyfrowy aparat fotograficzny
DSC-RX100M7

Format obrazu (zdjęcie)

① MENU →  1 (Ustawienia fotograf.1) → [ Format obrazu] → odpowiednie ustawienie.

Szczegóły dotyczące poszczególnych opcji menu

3:2:

Taki sam format jak w przypadku filmu 35 mm

4:3:

Format obrazu wynosi 4:3.

16:9:

Format obrazu wynosi 16:9.

1:1:

Stosunek rozmiaru w poziomie i w pionie jest taki sam.

Cyfrowy aparat fotograficzny
DSC-RX100M7

Panorama: Rozmiar

Określa rozmiar obrazu podczas wykonywania zdjęć panoramicznych. Rozmiar obrazu zależy od ustawienia [Panorama: Kierunek].

1 MENU →  (Ustawienia fotograf.1) → [Panorama: Rozmiar] → odpowiednie ustawienie.

Szczegóły dotyczące poszczególnych pozycji menu

Gdy opcja [Panorama: Kierunek] ma ustawienie [W górę] lub [W dół].

Standardowy: 3872×2160

Szeroki: 5536×2160

Gdy opcja [Panorama: Kierunek] ma ustawienie [W lewo] lub [W prawo].

Standardowy: 8192×1856

Szeroki: 12416×1856

Powiązany temat

- [Rozległa panorama](#)
- [Panorama: Kierunek](#)

Cyfrowy aparat fotograficzny
DSC-RX100M7

Panorama: Kierunek

Określa kierunek ruchu aparatu podczas wykonywania obrazów panoramicznych.

1 MENU →  1 (Ustawienia fotograf.1) → [Panorama: Kierunek] → odpowiednie ustawienie.

Szczegóły dotyczące poszczególnych pozycji menu

W prawo:

Panoramowanie aparatem od lewej do prawej.

W lewo:

Panoramowanie aparatem od prawej do lewej.

W górę:

Panoramowanie aparatem z dołu do góry.

W dół:

Panoramowanie aparatem z góry na dół.

Powiązany temat

- [Rozległa panorama](#)

Cyfrowy aparat fotograficzny
DSC-RX100M7

Lista funkcji pokręła trybu

Możesz przełączać tryb fotografowania w zależności od obiektu lub celu rejestrowania.

- 1 Obróć pokrętle trybu, aby wybrać odpowiedni tryb fotografowania.

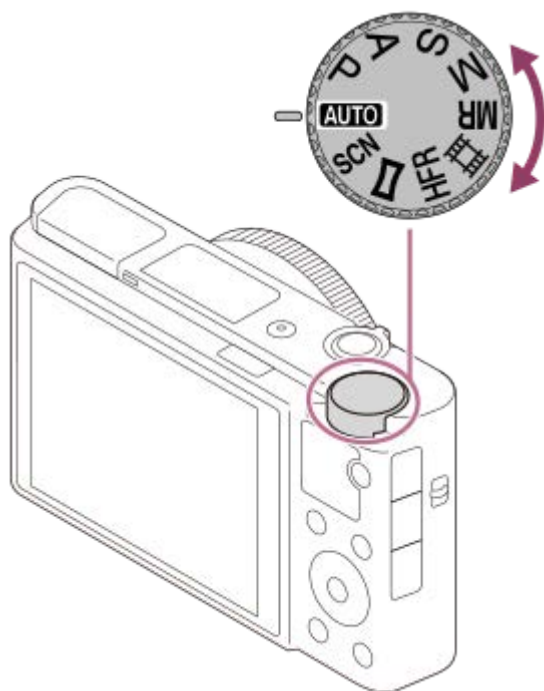

Dostępne funkcje

AUTO (Tryb auto):

Pozwala wykonywać z dobrym efektem zdjęcia dowolnego obiektu w dowolnych warunkach, ustawiając wartości uznane za odpowiednie przez urządzenie.

P (Program Auto):

Pozwala wykonywać zdjęcia z automatyczną regulacją ekspozycji (zarówno szybkości migawki jak i wartości przysłony (liczby F)). Można także wybrać różne ustawienia za pomocą menu.

A (Priorytet przysłony):

Pozwala odpowiednio ustawić przysłonę do wykonywania zdjęć, np. aby uzyskać rozmyte tło, itp.

S (Priorytet migawki):

Pozwala wykonywać zdjęcia szybko poruszających się obiektów itp. po ręcznym ustawieniu czasu otwarcia migawki.

M (Ekspozycji ręcznej):

Pozwala wykonywać zdjęcia z odpowiednią ekspozycją przez dostosowanie ekspozycji (zarówno czasu otwarcia migawki jak i wartości przysłony (liczby F)).

MR (Przywołanie pamięci):

Pozwala zarejestrować zdjęcie po przywołaniu często wykorzystywanych trybów lub wcześniej zapisanych ustawień numerycznych.

🎞️ (Film):

Umożliwia zmianę trybu ekspozycji w przypadku nagrywania filmu.

HFR (Duża l. klatek na sek.):

Pozwala nagrywać filmy z większą szybkością klatek niż format zapisu, tak aby można było uzyskać płynne filmy w super zwolnionym tempie.

🏞️ (Rozległa panorama):

Możliwość rejestrowania obrazu panoramicznego przez złożenie kilku obrazów.

SCN (Wybór sceny):

Umożliwia wykonywanie zdjęć z uprzednio zadanymi ustawieniami, w zależności od wybranej sceny.

Powiązany temat

- [Inteligentna auto](#)
- [Lepsza automatyka](#)
- [Program Auto](#)
- [Priorytet przysłony](#)
- [Priorytet migawki](#)
- [Ekspozycji ręcznej](#)
- [Przywołanie \(Ustawienia fotograf.1/Ustawienia fotograf.2\)](#)
- [Film: Tryb ekspozycji](#)
- [Rejestrowanie filmów w super zwolnionym tempie \(Ustawienia HFR\)](#)
- [HFR \(Duża I. klatek na sek.\): Tryb ekspozycji](#)
- [Rozległa panorama](#)
- [Wybór sceny](#)

5-007-206-51(1) Copyright 2019 Sony Corporation

Cyfrowy aparat fotograficzny
DSC-RX100M7

Inteligentna auto

Aparat rejestruje obrazy z automatycznym rozpoznawaniem sceny.

- 1 Ustaw pokrętkę trybu w pozycji **AUTO** (Tryb auto).
- 2 MENU →  (Ustawienia fotograf.1) → [Tryb auto] → [Inteligentna auto].
- 3 Skieruj aparat na obiekt.
Gdy aparat rozpozna scenę, jej ikona pojawi się na ekranie.



- 4 Ustaw ostrość i wykonaj zdjęcie.

Uwaga

- Urządzenie nie rozpozna sceny, gdy wykonujesz zdjęcia z funkcją zoomu inną niż zoom optyczny.
- Urządzenie może nie rozpoznać prawidłowo sceny w pewnych warunkach fotografowania.
- W trybie [Inteligentna auto] większość funkcji jest ustawianych automatycznie i nie można samodzielnie zmieniać tych ustawień.

Powiązany temat

- [Przełączanie trybu auto \(Tryb auto\)](#)
- [Rozpoznawanie sceny](#)
- [Pomoc pokr. trybu](#)

Cyfrowy aparat fotograficzny
DSC-RX100M7

Lepsza automatyka

Aparat rejestruje obrazy z automatycznym rozpoznawaniem sceny. Ten tryb umożliwia rejestrowanie wyrazistych obrazów ujęć przy słabym oświetleniu lub pod światło.

W przypadku słabego oświetlenia lub ujęć pod światło, aparat może w razie potrzeby zarejestrować kilka obrazów i utworzyć z nich obraz zespolony itp. w wyższej jakości niż w trybie Inteligentna automatyka.

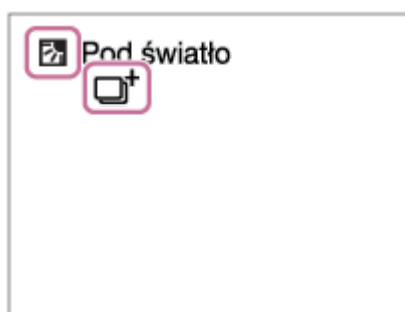

- 1 Ustaw pokrętkę trybu w pozycji **AUTO** (Tryb auto).
- 2 MENU →  1 (Ustawienia fotograf.1) → [Tryb auto] → [Lepsza automatyka].
- 3 Skieruj aparat na obiekt.

Po rozpoznaniu sceny przez aparat na ekranie pojawi się ikona rozpoznanej sceny. W razie potrzeby na ekranie może pojawić się  (ikona nakładania).



- 4 Ustaw ostrość i wykonaj zdjęcie.

Uwaga

- Gdy urządzenie tworzy zdjęcia składane, proces zapisu trwa dłużej niż zwykle. W takim przypadku widoczna jest ikona  (ikona nakładania) i słychać kilka razy odgłosy pracy migawki, ale rejestrowany jest tylko jeden obraz.
- Gdy wyświetlana jest ikona  (ikona nakładania), nie wolno poruszać aparatem do momentu zakończenia rejestrowania serii zdjęć.
- Urządzenie nie rozpozna sceny, gdy korzystasz z funkcji zoomu innych niż zoom optyczny.
- Urządzenie może nie rozpoznać prawidłowo sceny w niektórych warunkach otoczenia.
- Gdy opcja [ Format pliku] jest ustawiona na [RAW] lub [RAW & JPEG], urządzenie nie może utworzyć obrazu łączonego.
- W trybie [Lepsza automatyka] większość funkcji jest ustawianych automatycznie i nie można samodzielnie zmieniać tych ustawień.

Powiązany temat

- [Przełączanie trybu auto \(Tryb auto\)](#)
- [Pomoc pokr. trybu](#)
- [Rozpoznawanie sceny](#)

Cyfrowy aparat fotograficzny
DSC-RX100M7

Przełączanie trybu auto (Tryb auto)

Opisywany aparat wyposażono w następujące dwa automatyczne tryby rejestrowania obrazów: [Inteligentna auto] i [Lepsza automatyka]. Możesz przełączyć tryb auto, aby wykonywać zdjęcia w zależności od obiektu i swoich preferencji.

- 1 Ustaw pokrętło trybu w pozycji **AUTO**.
- 2 MENU →  1 (Ustawienia fotograf.1) → [Tryb auto] → odpowiednie ustawienie.

Szczegóły dotyczące poszczególnych pozycji menu



Inteligentna auto:

Umożliwia rejestrowanie obrazów z automatycznym rozpoznawaniem sceny.

Lepsza automatyka:

Umożliwia rejestrowanie obrazów z automatycznym rozpoznawaniem sceny. Ten tryb umożliwia rejestrowanie wyraźnych obrazów ujęć przy słabym oświetleniu lub pod światło.

Uwaga

- W trybie [Lepsza automatyka] procedura zapisu trwa dłużej, gdyż urządzenie wykonuje zdjęcie składane. W takim przypadku widoczna jest ikona  (ikona nakładania) i słychać kilka razy odgłosy pracy migawki, ale rejestrowany jest tylko jeden obraz.
- W trybie [Lepsza automatyka] i gdy wyświetlana jest ikona  (ikona nakładania), nie wolno poruszać aparatem do momentu zakończenia rejestrowania serii zdjęć.
- W trybie [Inteligentna auto] i [Lepsza automatyka] większość funkcji jest ustawianych automatycznie i nie można samodzielnie zmieniać tych ustawień.

Powiązany temat

- [Inteligentna auto](#)
- [Lepsza automatyka](#)

Cyfrowy aparat fotograficzny
DSC-RX100M7

Rozpoznawanie sceny

Funkcja rozpoznania sceny działa w trybie [Inteligentna auto] oraz [Lepsza automatyka].



Funkcja ta pozwala na automatyczne wykrycie warunków fotografowania i wykonanie zdjęcia.



Rozpoznawanie sceny

Gdy urządzenie rozpozna pewne ujęcia, w pierwszym rzędzie zostaną wyświetlone poniższe ikony i wskazówki:

-  (Portret)
-  (Dziecko)
-  (Nocny portret)
-  (Nocny widok)
-  (Portret pod światło)
-  (Pod światło)
-  (Krajobraz)
-  (Makro)
-  (Reflektor)
-  (Słabe światło)

Gdy urządzenie rozpozna pewne ujęcia, w drugim rzędzie zostaną wyświetlone poniższe ikony:

-  (Statyw)
-  (Spacer)*
-  (Ruch)
-  (Ruch (Jasno))
-  (Ruch (Ciemno))

* Warunki  (Spacer) są rozpoznawane tylko wówczas, gdy w pozycji [ SteadyShot] ustawiono opcję [Aktywny] lub [Inteligentne aktyw.].

Powiązany temat

- [Inteligentna auto](#)
- [Lepsza automatyka](#)

Cyfrowy aparat fotograficzny
DSC-RX100M7

Program Auto

Umożliwia fotografowanie z automatyczną regulacją ekspozycji (zarówno szybkość migawki jak i wartość przysłony).

Można ustawić funkcje rejestrowania obrazu, na przykład [ISO].

- 1 Ustaw pokrętko trybu w pozycji P (Program Auto).
- 2 Wprowadź odpowiednie ustawienia funkcji fotografowania.
- 3 Ustaw ostrość i zrób zdjęcie obiektu.

Przesunięcie programu

Gdy lampa błyskowa nie jest używana, można zmienić kombinację czasu otwarcia migawki i przysłony (wartość F) bez zmiany właściwej ekspozycji ustawionej przez aparat.

Obróć pokrętko sterowania, aby dobrać kombinację wartości przysłony i czasu otwarcia migawki.

- Gdy obracasz pokrętko sterowania, „P” na ekranie zmienia się na „P*”.
- Aby anulować przesunięcie linii programowej, ustaw inny tryb fotografowania niż [Program Auto] lub wyłącz aparat.

Uwaga

- W zależności od jasności otoczenia tryb przesunięcia może nie być wykorzystywany.
- Ustaw tryb fotografowania inny niż „P” lub wyłącz zasilanie, aby anulować wprowadzone ustawienie.
- Gdy jasność ulegnie zmianie, przysłona (wartość F) i czas otwarcia migawki również się zmieniają z zachowaniem wartości przesunięcia.

Priorytet przysłony

Możesz wykonać zdjęcie, ustawiając przysłonę i zmieniając zakres ostrości lub rozmywając tło.

1 Ustaw pokrętko trybu w pozycji A (Priorytet przysłony).

2 Wybierz odpowiednią wartość, przekręcając pokrętko sterowania.

- Mniejsza wartość F: Obiekt jest ostry, ale elementy przed i za obiektem są rozmywane.
- Większa wartość F: Zarówno obiekt jak i pierwszy plan oraz tło są ostre.
- Jeżeli ustawiona wartość przysłony nie są odpowiednia, by uzyskać właściwą ekspozycję, czas otwarcia migawki na ekranie rejestrowania zacznie migać. Jeżeli tak się stanie, zmień wartość przysłony.

3 Ustaw ostrość i zrób zdjęcie obiektu.

Czas otwarcia migawki jest regulowany automatycznie, aby można było uzyskać odpowiednią ekspozycję.

Uwaga

- Jasność obrazu na ekranie może się różnić od faktycznie zapisanego obrazu.

Priorytet migawki

Możesz wyrazić ruch obiektu na różne sposoby, na przykład ustawiając szybkość migawki tak, aby uchwycić moment ruchu dzięki szybkiej migawce lub uwiecznić ślad ruchu dzięki wolnej migawce.



- 1 Ustaw pokrętło trybu w pozycji S (Priorytet migawki).**
- 2 Wybierz odpowiednią wartość, przekręcając pokrętło sterowania.**
 - Jeśli po ustawieniu nie można uzyskać właściwej ekspozycji, wartość przysłony na ekranie wykonywania zdjęć miga. Jeśli tak się stanie, zmień czas otwarcia migawki.
- 3 Ustaw ostrość i zrób zdjęcie obiektu.**

Prysłona jest regulowana automatycznie tak, aby uzyskać odpowiednią ekspozycję.

Wskazówka

- Użyj statywu, aby zapobiec drganiom aparatu po wybraniu dłuższego czasu otwarcia migawki.
- W przypadku rejestrowania wydarzeń sportowych wewnątrz obiektów, ustaw wyższą wartość czułości ISO.

Uwaga

- Wskaźnik ostrzegawczy SteadyShot nie pojawia się w trybie priorytetu czasu otwarcia migawki.
- Przy ustawieniu [Wł.] w pozycji [ Red.sz.dł.naśw.] i czasie otwarcia migawki wynoszącym co najmniej 1/3 sek. lub dłużej oraz przy innym ustawieniu w pozycji [ Typ migawki] niż [Migawka elektronicz.], redukcja szumów przeprowadzana po zarejestrowaniu obrazu zabiera tyle samo czasu, ile wyniósł czas otwarcia migawki. Jednak nie można wykonać kolejnych zdjęć, gdy trwa redukcja szumów.
- Jasność obrazu na ekranie może się różnić od faktycznie zapisanego obrazu.

Powiązany temat

- [Red.sz.dł.naśw. \(zdjęcie\)](#)

Cyfrowy aparat fotograficzny
DSC-RX100M7

Ekspozycji ręcznej

Istnieje możliwość fotografowania przy optymalnym ustawieniu ekspozycji przez dobór odpowiedniego czasu otwarcia migawki i odpowiedniej przysłony.

1 Ustaw pokrętkę trybu w pozycji M (Ekspozycji ręcznej).

2 Naciśnij dolną stronę pokrętki sterowania, aby wybrać czas otwarcia migawki lub wartość przysłony, po czym obróć pokrętkę sterowania, aby wybrać wartość.

- W trybie ręcznej ekspozycji w pozycji [ISO] można również ustawić opcję [ISO AUTO]. Wartość czułości ISO zmienia się automatycznie, aby można było uzyskać właściwą ekspozycję przy użyciu ustawionej wartości przysłony i ustawionego czasu otwarcia migawki.
- Gdy w pozycji [ISO] ustawiono opcję [ISO AUTO], wskaźnik czułości ISO będzie migał, jeżeli ustawiona wartość jest nieodpowiednia do uzyskania właściwej ekspozycji. Jeżeli tak się stanie, zmień czas otwarcia migawki lub wartość przysłony.
- Gdy w pozycji [ISO] ustawiono inną opcję niż [ISO AUTO], sprawdź wartość ekspozycji korzystając z opcji MM (pomiar ręczny)*.

W stronę +: Obraz ulega rozjaśnieniu.



W stronę -: Obraz ulega przyciemnieniu.

0: Odpowiednia ekspozycja zgodnie z analizą przeprowadzoną przez urządzenie.

* Wskazuje wartość poniżej/powyżej odpowiedniej ekspozycji. Wyświetlana jest w postaci wartości numerycznej na monitorze i w formie wskaźnika pomiarowego w wizjerze.

3 Ustaw ostrość i zrób zdjęcie obiektu.

Wskazówka

- Przypisując funkcję [Blokada AEL] lub [Przełącz.AEL] do wybranego przycisku poleceniem [ Prz. Własne] lub [ Prz. Własne] i obracając pierścień sterowania lub pokrętkę sterowania przy wciśniętym wspomnianym przycisku, można zmienić kombinację czasu otwarcia migawki i wartości przysłony (liczba F) bez zmiany ustawionego poziomu ekspozycji. (Zmiana ręczna)

Uwaga

- Wskaźnik ręcznego pomiaru nie pojawia się, gdy w pozycji [ISO] ustawiono opcję [ISO AUTO].
- Gdy ilość światła zastanego przekracza zakres pomiaru ręcznego, wskaźnik pomiaru ręcznego miga.
- Wskaźnik ostrzegawczy SteadyShot nie pojawia się w trybie ręcznej ekspozycji.
- Jasność obrazu na ekranie może się różnić od faktycznie zapisanego obrazu.

Cyfrowy aparat fotograficzny
DSC-RX100M7

Fotografowanie w trybie Bulb

Przy dłuższej ekspozycji można uchwycić obraz ze śladem poruszającego się obiektu. Rejestrowanie w trybie Bulb nadaje się do utrwalania świetlnych śladów gwiazd, fajerwerków itp.



- 1 **Ustaw pokrętko trybu w pozycji M (Ekspozycji ręcznej).**
- 2 **Naciśnij dolną stronę pokrętkła sterowania, aby wybrać czas otwarcia migawki, a następnie obróć pokrętko sterowania przeciwnie do ruchu wskazówek zegara, aż pojawi się [BULB].**
- 3 **Naciśnij dolną stronę pokrętkła sterowania, aby wybrać wartość przysłony (liczba F), a następnie obróć pokrętko sterowania, aby ustawić wartość.**
- 4 **Naciśnij przycisk migawki do połowy, aby ustawić ostrość.**
- 5 **Naciśnij i przytrzymaj przycisk migawki przez czas wykonywania zdjęcia.**

Dopóki przycisk migawki jest wciśnięty, migawka pozostaje otwarta.

Wskazówka

- W przypadku rejestrowania sztucznych ogni itp., ustaw ostrość na nieskończoność w trybie ręcznego ustawiania ostrości.
- Aby móc rejestrować obrazy w trybie Bulb bez pogorszenia jakości obrazu, wskazane jest rozpoczęcie rejestrowania, gdy aparat jest zimny.
- Podczas fotografowania w trybie Bulb obrazy często są rozmyte. Zalecane jest korzystanie ze statywu, pilota zdalnego sterowania Bluetooth RMT-P1BT (sprzedawany oddzielnie) lub pilota zdalnego sterowania wyposażonego w funkcję blokady (sprzedawany oddzielnie). W przypadku korzystania z pilota zdalnego sterowania Bluetooth RMT-P1BT tryb bulb można uruchomić przez naciśnięcie przycisku migawki na pilocie zdalnego sterowania. Aby zakończyć pracę w trybie bulb, ponownie naciśnij przycisk migawki na pilocie zdalnego sterowania. Aby móc korzystać z innego pilota zdalnego sterowania, powinien to być model, który można podłączyć przez złącze USB Multi/Micro.

Uwaga

- Im dłuższy czas ekspozycji, tym więcej szumów widocznych jest na zdjęciu.
- Przy ustawieniu [WŁ.] w pozycji [ Red.sz.dł.naśw.] redukcja szumów przeprowadzana po zarejestrowaniu obrazu trwa tyle samo czasu, ile wyniósł czas otwarcia migawki. Nie można rejestrować kolejnych zdjęć, gdy trwa redukcja szumów.
- W następujących sytuacjach nie można ustawić szybkości migawki na [BULB]:
 - [Zdj. z uśmiechem]
 - [Auto HDR]
 - Opcja [Efekt wizualny] ma ustawienie [Malowidło HDR] lub [Cz-b o bogatej grad.].
 - [Wieloklatk. red. sz.]
 - Gdy w pozycji [Tryb pracy] ustawiono poniższe opcje:
 - [Zdjęcia seryjne]
 - [Samowyzw. (ser.)]
 - [Bracket seryjny]
 - Opcja [ Typ migawki] ma ustawienie [Migawka elektronicz.].

Jeśli używasz powyższych funkcji, gdy szybkość migawki ustawiona jest na [BULB], szybkość migawki zostanie tymczasowo ustawiona na 30 sekund.

- Po ustawieniu w pozycji [Tryb pracy] opcji [Zdjęcia seryjne], a w pozycji [ Typ migawki] opcji [Automatyczne] lub [Migawka elektronicz.] i przy ustawieniu czasu otwarcia migawki na [BULB], czas otwarcia migawki zostanie chwilowo ustawiony na 1/8 sekundy.

Powiązany temat

- [Ekspozycji ręcznej](#)

5-007-206-51(1) Copyright 2019 Sony Corporation

Cyfrowy aparat fotograficzny
DSC-RX100M7

Rozległa panorama

Umożliwia tworzenie zdjęcia panoramicznego z kilku zdjęć wykonanych z przesuwaniami aparatu.



- 1 Ustaw pokrętkę trybu w pozycji  (Rozległa panorama).
- 2 Skieruj aparat na obiekt.
- 3 Naciskając przycisk migawki do połowy, skieruj aparat na jeden koniec komponowanej panoramy.
 - Przed przystąpieniem do rejestrowania obrazu z użyciem pokrętki sterowania można zmienić kierunek rejestrowania obrazu.

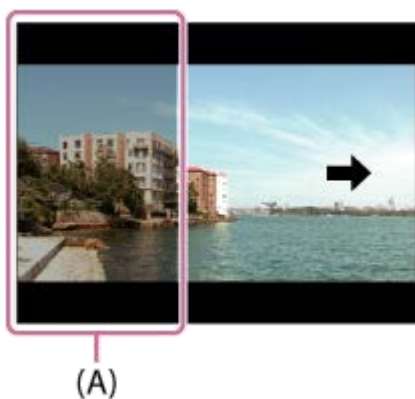

(A) Ten fragment nie zostanie zarejestrowany.



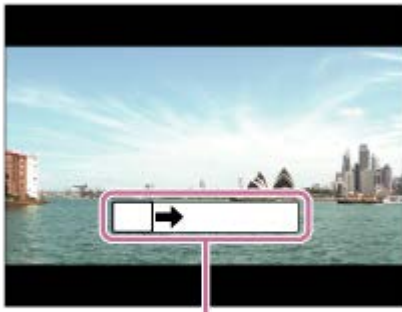

- 4 Naciśnij całkowicie przycisk migawki.
- 5 Przesuń aparat do końca znacznika zgodnie ze strzałką na ekranie.



(B)

(B) Pasek pomocniczy

Uwaga

- Jeżeli w ustalonym czasie nie zostanie objęty cały kąt panoramy, na złożonym obrazie pojawi się szare miejsce. Jeśli tak się stanie, szybciej przesuwaj urządzenie, aby zapisać cały obraz panoramiczny.
- Gdy w opcji [Panorama: Rozmiar] wybrana jest wartość [Szeroki], objęcie całego kąta panoramy może nie być możliwe w wyznaczonym czasie. W takim przypadku należy wykonać zdjęcie po zmianie opcji [Panorama: Rozmiar] na [Standardowy].
- Z uwagi na fakt, że kilka obrazów jest sklejanych razem, przejście w miejscu sklejania dwóch obrazów może w niektórych przypadkach nie być płynne.
- Gdy źródło światła takie jak lampa fluorescencyjna miga, jasność i kolor łączonych obrazów może być różna.
- Gdy pełny kąt panoramy i wycinek z nastawioną blokadą AE/AF różnią się bardzo poziomem jasności i ostrości, efekt fotografowania nie będzie zadowalający. W takim wypadku należy wybrać nowy wycinek blokady AE/AF i ponownie wykonać panoramę.
- Następujące warunki nie są odpowiednie do wykonywania rozległej panoramy:
 - Obiekty w ruchu.
 - Obiekty znajdujące się zbyt blisko urządzenia.
 - Obiekty o bardzo podobnych obszarach, na przykład niebo, plaża lub trawnik.
 - Obiekty ulegające ciągłym zmianom, np. fale lub wodospady.
 - Obiekty o jasności wyraźnie różniące się od otoczenia, takie jak słońce lub żarówka.
- Tryb rozległej panoramy może być przerwany w następujących sytuacjach:
 - Gdy aparat jest przesuwany zbyt szybko lub zbyt wolno.
 - Gdy aparat zbyt mocno drga.
- W trybie rozległej panoramy obrazy są rejestrowane w sposób ciągły i dźwięk migawki słychać do momentu zakończenia rejestrowania.
- W trybie rozległej panoramy nie są dostępne poniższe funkcje:
 - Zdj. z uśmiechem
 - Prio. tw./oczu w AF
 - Pr. tw. w pom. wiel.
 -  Auto. kadrowanie
 - DRO/Auto HDR
 - Efekt wizualny
 - Profil zdjęcia
 -  Ef. gładkiej skóry
 -  Red.sz.dł.naśw.
 - Funkcja śledzenia
 - Zoom
 - Tryb pracy
 - Jasne monitorow.
- Przy Rozległej panoramie wartości ustawień niektórych funkcji są ustalone na stałym poziomie, jak poniżej:
 - W pozycji [ISO] na stałe ustawiona jest opcja [ISO AUTO].
 - W pozycji [Obszar ostrości] na stałe ustawiona jest opcja [Szeroki].
 - W pozycji [ Red.sz.wys.ISO] na stałe ustawiona jest opcja [Normalna].
 - W pozycji [Tryb błysku] na stałe ustawiona jest opcja [Lampa błys. wył.].

Powiązany temat

- [Panorama: Rozmiar](#)
- [Panorama: Kierunek](#)

5-007-206-51(1) Copyright 2019 Sony Corporation

Cyfrowy aparat fotograficzny
DSC-RX100M7

Wybór sceny

Umożliwia wykonywanie zdjęć z uprzednio zadanymi ustawieniami, w zależności od wybranej sceny.

- 1 Ustaw pokrętło trybu w pozycji SCN (Wybór sceny).
- 2 Obróć pokrętło sterowania, aby wybrać odpowiednie ustawienie.

Szczegóły dotyczące poszczególnych opcji menu

Portret:

Powoduje rozmycie tła i wyostrenie fotografowanego obiektu. Delikatne uwydatnienie odcieni skóry.



Sporty:

Poruszający się obiekt jest fotografowany z krótkim czasem otwarcia migawki, aby wyglądał, jakby był nieruchomy. Gdy przycisk migawki jest wciśnięty, urządzenie wykonuje zdjęcia w trybie ciągłym.



Makro:

Utrwalanie z bliska obiektów takich jak kwiaty, owady, jedzenie lub drobne przedmioty.



Krajobraz:

Pozwala uchwycić całą scenerię z dużą ostrością i wyraźnymi barwami.



Zachód słońca:

Zapewnia pięknie oddaną czerwień na zdjęciach zachodzącego słońca.



🌙 Nocny widok:

Do ujęć nocnych z zachowaniem atmosfery ciemności otoczenia.



👋 Z ręki o zmierzchu:

Do ujęć nocnych bez użycia statywu przy mniejszym poziomie szumu i rozmyć. Wykonywana jest seria zdjęć, które są później poddawane obróbce w celu ograniczenia rozmycia obrazu, widocznych poruszeń i szumów.



👤 Nocny portret:

Utrwalanie ujęć portretowych w nocy przy użyciu lampy błyskowej.

Lampa błyskowa nie jest wysuwana automatycznie. Przed przystąpieniem do rejestrowania, lampę błyskową należy wysunąć ręcznie.



👤 Korekcja drgań:

Pozwala robić zdjęcia w pomieszczeniach bez użycia lampy błyskowej, zmniejszając rozmycie obiektu. Urządzenie wykonuje zdjęcia seryjne i łączy je w jedno zdjęcie, zmniejszając rozmycie i szumy.



🐱 Zwierzę domowe:

Umożliwia wykonanie zdjęć domowego zwierzątka z najlepszymi ustawieniami.



🍴 Kulinaria:

Umożliwia fotografowanie potraw w apetycznych i jasnych kolorach.



Fajerwerki:

Umożliwia utrwalanie fajerwerków w całej ich krasie.



Duża czułość:

Pozwala robić zdjęcia nawet w ciemnych pomieszczeniach bez użycia lampy błyskowej, zmniejszając rozmycie obiektu. Pozwala nagrywać ciemne sceny filmu z większą jasnością.



Wskazówka

- Aby zmienić scenę, przekręć pokrętło sterowania na ekranie fotografowania i wybierz nową scenę.

Uwaga

- Przy niższych ustawieniach czas otwarcia migawki jest dłuższy, dlatego wskazane jest korzystanie ze statywu itp., aby uniknąć rozmycia obrazu:
 - [Nocny widok]
 - [Nocny portret]
 - [Fajerwerki]
- W trybie [Z ręki o zmierzchu] oraz [Korekcja drgań] migawka otwiera się 4 razy i zdjęcie zostaje zapisane.
- W przypadku wyboru funkcji [Z ręki o zmierzchu] lub [Korekcja drgań] przy ustawieniu [RAW] lub [RAW & JPEG], ustawienie [Format pliku] zmieni się chwilowo na [JPEG].
- Zmniejszenie rozmycia jest mniej skuteczne nawet w trybach [Z ręki o zmierzchu] lub [Korekcja drgań] w przypadku następujących obiektów:
 - Obiekty poruszające się sposób chaotyczny.
 - Obiekty znajdujące się zbyt blisko urządzenia.
 - Obiekty o bardzo podobnych obszarach, na przykład niebo, plaża lub trawnik.
 - Obiekty ulegające ciągłym zmianom, np. fale lub wodospady.
- W przypadku opcji [Z ręki o zmierzchu] lub [Korekcja drgań] może wystąpić szum (artefakty), gdy źródło światła miga, np. gdy jest to lampa jarzeniowa.
- Minimalna odległość, na którą można się zbliżyć do obiektu, nie ulega zmianie nawet po wybraniu funkcji [Makro]. Informacje na temat minimalnego zakresu ostrości można uzyskać w oparciu o minimalną odległość obiektywu zamocowanego w urządzeniu.



Powiązany temat



- [Korzystanie z lampy błyskowej](#)



Cyfrowy aparat fotograficzny
DSC-RX100M7

Przywołanie (Ustawienia fotograf.1/Ustawienia fotograf.2)



Pozwala zarejestrować obraz po przywołaniu często wykorzystywanych trybów lub ustawień aparatu, które zostały uprzednio zapamiętane poleceniem [**MR**  /  Pamięć].

- 1 Ustaw pokrętko trybu w pozycji MR (Przywołanie pamięci).**
- 2 Naciśnij stronę lewo/prawo pokrętki sterowania lub obróć pokrętko sterowania, aby wybrać odpowiednią liczbę, po czym naciśnij środkową część pokrętki sterowania.**
 - Zarejestrowane tryby lub ustawienia można również przywołać wybierając MENU →  1 (Ustawienia fotograf.1) → [**MR**  /  Przywoł.].

Wskazówka

- Aby przywołać ustawienia zapisane na karcie pamięci, wystarczy ustawić pokrętko trybu w pozycji MR (Przywołanie pamięci), a następnie wybrać odpowiedni numer naciskając lewą/prawą stronę pokrętki sterowania.
- Ustawienia zapisane na karcie pamięci z poziomu innego aparatu o tej samej nazwie modelu można przywołać z poziomu opisywanego aparatu.

Uwaga

- Jeśli użyjesz opcji [**MR**  /  Przywoł.] po dokonaniu ustawień, przywołane ustawienia otrzymają pierwszeństwo i uprzednio dokonane ustawienia mogą być anulowane. Przed wykonaniem zdjęcia sprawdź wskazania na wyświetlaczu.



Powiązany temat

- [Pamięć MR \(Ustawienia fotograf.1/Ustawienia fotograf.2\)](#)

Cyfrowy aparat fotograficzny
DSC-RX100M7

Film: Tryb ekspozycji

Można ustawić tryb ekspozycji w przypadku nagrywania filmów.

- 1 Ustaw pokrętkę trybu w pozycji  (Film).
- 2 MENU →  2 (Ustawienia fotograf.2) → [ Tryb ekspozycji] → odpowiednie ustawienie.
- 3 Naciśnij przycisk MOVIE (film), aby rozpocząć nagrywanie.
 - Naciśnij ponownie przycisk MOVIE, aby zatrzymać nagrywanie.

Szczegóły dotyczące poszczególnych pozycji menu

Program Auto:

Umożliwia fotografowanie z automatyczną regulacją ekspozycji (zarówno szybkość migawki jak i wartość przysłony).

Priorytet przysłony:

Umożliwia rejestrowanie obrazu po ręcznym ustawieniu wartości przysłony.

Priorytet migawki:

Umożliwia rejestrowanie obrazu po ręcznym ustawieniu czasu otwarcia migawki.

Ekspozycji ręcznej:

Umożliwia rejestrowanie obrazu po ręcznym ustawieniu ekspozycji (zarówno czasu otwarcia migawki jak i wartości przysłony).

Cyfrowy aparat fotograficzny
DSC-RX100M7

HFR (Duża I. klatek na sek.): Tryb ekspozycji

W przypadku rejestrowania HFR, tryb ekspozycji można wybrać w oparciu o obiekt i pożądany efekt.

- 1 Ustaw pokrętkę trybu w pozycji **HFR** (Duża I. klatek na sek.).
- 2 MENU →  2 (Ustawienia fotograf.2) → [**HFR** Tryb ekspozycji] → odpowiednie ustawienie.

Szczegóły dotyczące poszczególnych pozycji menu

HFR Program Auto:

Umożliwia fotografowanie z automatyczną regulacją ekspozycji (zarówno szybkość migawki jak i wartość przysłony).

HFR Priorytet przysł.::

Umożliwia rejestrowanie obrazu po ręcznym ustawieniu wartości przysłony.

HFR Priorytet migawki:

Umożliwia rejestrowanie obrazu po ręcznym ustawieniu czasu otwarcia migawki.

HFR Ekspoz. ręczna:

Umożliwia rejestrowanie obrazu po ręcznym ustawieniu ekspozycji (zarówno czasu otwarcia migawki jak i wartości przysłony).

Powiązany temat

- [Rejestrowanie filmów w super zwolnionym tempie \(Ustawienia HFR\)](#)

Cyfrowy aparat fotograficzny
DSC-RX100M7

Kompens.eksp.

Zwykle ekspozycja ustawiana jest automatycznie (automatyczne ustawianie ekspozycji). W oparciu o wartość ekspozycji ustawionej przez funkcję automatycznej ekspozycji możesz rozjaśnić lub przyciemnić cały obraz, jeśli przesuniesz wskaźnik funkcji [Kompens.eksp.] odpowiednio w stronę plusa lub w stronę minusa (kompensacja ekspozycji).

- 1  (Kompens.eksp.) na pokrętle sterowania → naciśnij lewą/prawą stronę pokręta sterowania lub, obracając pokrętkę sterowania, wybierz właściwe ustawienie.

strona + (prześwietlenie):

Obrazy są rozjaśniane.

strona - (niedoświetlenie):

Obrazy są przyciemniane.

- Można również wybrać MENU →  1 (Ustawienia fotograf.1) → [Kompens.eksp.].

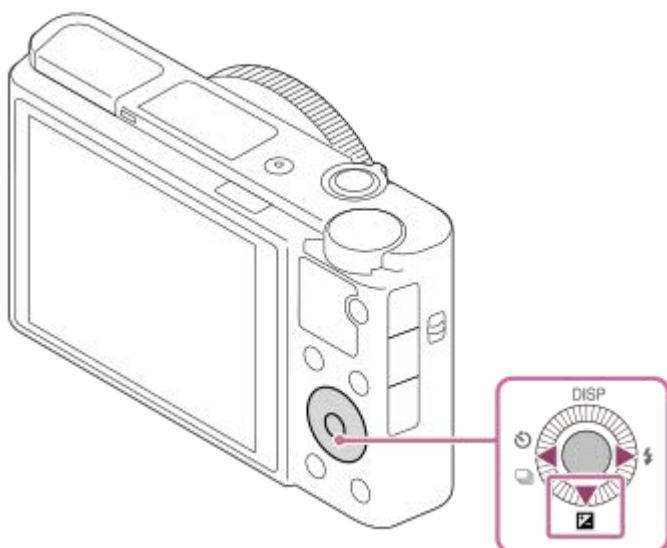

- Wartość kompensacji ekspozycji można wybrać z zakresu od -3,0 EV do +3,0 EV.
- Ustawioną wartość kompensacji ekspozycji można sprawdzić na ekranie rejestrowania obrazu.

Monitor

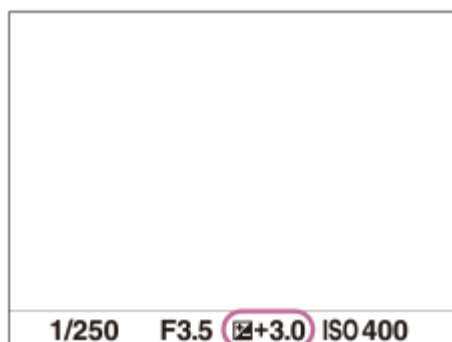

Wizjer

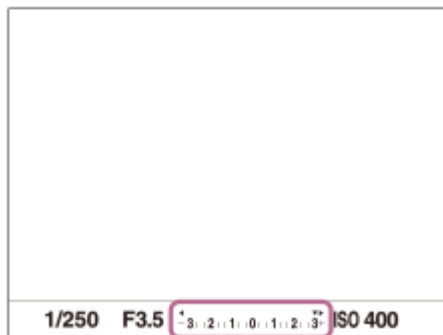

Uwaga

- Kompensacji ekspozycji nie można przeprowadzić w poniższych trybach rejestrowania obrazu:
 - [Inteligentna auto]
 - [Lepsza automatyka]
 - [Wybór sceny]
- Korzystając z funkcji [Ekspozycji ręcznej], kompensację ekspozycji można przeprowadzić tylko wtedy, gdy w pozycji [ISO] jest ustawiona opcja [ISO AUTO].
- W przypadku filmów, wartość kompensacji ekspozycji można ustawić w zakresie od -2,0 EV do +2,0 EV.
- Jeżeli obiekt jest fotografowany w bardzo jasnym lub bardzo ciemnym otoczeniu lub gdy używasz lampy błyskowej, efekt może nie być zadowalający.

Powiązany temat

- [Bracket seryjny](#)
- [Bracket pojedynczy](#)
- [Ustawienia zebry](#)

Cyfrowy aparat fotograficzny
DSC-RX100M7

Przew. ust. ekspozyc.

Można ustawić, czy informacje pomocnicze mają być wyświetlane po zmianie ekspozycji.

1 MENU →  2 (Ustawienia fotograf.2) → [Przew. ust. ekspozyc.] → odpowiednie ustawienie.

Szczegóły dotyczące poszczególnych pozycji menu

WYŁ.:

Wskazówki nie są wyświetlane.

WŁ.:

Wskazówki są wyświetlane.

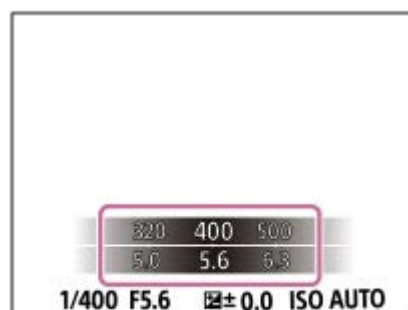

Cyfrowy aparat fotograficzny
DSC-RX100M7

Tryb pomiaru

Wybiera sposób pomiaru światła określający, która część ekranu będzie brana pod uwagę przy pomiarze w celu określenia poziomu ekspozycji.

1 MENU →  (Ustawienia fotograf.1) → [Tryb pomiaru] → odpowiednie ustawienie.

Szczegóły dotyczące poszczególnych opcji menu

Wielopunktowy:

Obszar całkowity jest dzielony na wiele podobszarów, a odpowiednia ekspozycja dla całego ekranu jest ustalana na podstawie pomiaru oświetlenia w każdym z tych podobszarów (pomiar wielopunktowy).

Centralny:

Dokonywany jest pomiar średniej jasności całego ekranu z uwydatnieniem jego środkowego obszaru (pomiar centralnie wyważony).

Punktowy:

Dokonywany jest pomiar tylko wewnątrz okręgu pomiarowego. Ten tryb nadaje się do pomiaru światła na określonej części całego ekranu. Rozmiar okręgu pomiarowego można wybrać spośród opcji [Punktowy: Standardowy] i [Punktowy: Duży]. Pozycja okręgu pomiarowego zależy od ustawienia w pozycji [Punkt pom. punktow.].

Śred. całego ekr.:

Pomiar średniej jasności całego ekranu. Ekspozycja będzie stabilna, nawet jeśli kompozycja kadru lub położenie obiektu ulegną zmianie.

Światła:

Pomiar jasności z uwydatnieniem wyróżnionego obszaru na ekranie. Ten tryb nadaje się do utrwalania obiektu na zdjęciu unikając jego prześwietlenia.

Wskazówka

- Po wybraniu opcji [Punktowy] i przy ustawieniu [Elast. punktowy], [Roz. elast. punktowy], [Śledzenie: Elast. punktowy] lub [Śledzenie: Roz. elast. punktowy] w pozycji [Obszar ostrości], gdy w pozycji [Punkt pom. punktow.] ustawiono opcję [Łączy punkt ostr.], punkt pomiaru punktowego można skoordynować z obszarem ostrości.
- Po wybraniu opcji [Wielopunktowy] i przy ustawieniu [WŁ.] w pozycji [Pr. tw. w pom. wiel.], aparat mierzy jasność na podstawie wykrytych twarzy.
- Gdy w pozycji [Tryb pomiaru] ustawiono opcję [Światła] i uruchomiono funkcję [Opt. D-Range] lub [Auto HDR], jasność i kontrast będą korygowane automatycznie przez podział obrazu na niewielkie obszary i analizę kontrastu światłocieni. Wprowadź ustawienia w oparciu o warunki rejestrowania obrazów.

Uwaga

- W następujących trybach rejestrowania obrazu w pozycji [Tryb pomiaru] na stałe ustawiona jest opcja [Wielopunktowy]:
 - [Inteligentna auto]
 - [Lepsza automatyka]
 - [Wybór sceny]
 - Inne funkcje zoomu niż zoom optyczny
- W trybie [Światła] obiekt może być ciemny, jeżeli na ekranie występuje jaśniejszy fragment.

Powiązany temat

- [Blokada AE](#)
- [Punkt pom. punktow.](#)

- Pr. tw. w pom. wiel.
- Opt. D-Range (DRO)
- Auto HDR

5-007-206-51(1) Copyright 2019 Sony Corporation

Cyfrowy aparat fotograficzny
DSC-RX100M7

Pr. tw. w pom. wiel.

Ustawianie, czy aparat ma mierzyć jasność w oparciu o wykryte twarze, gdy w pozycji [Tryb pomiaru] ustawiono opcję [Wielopunktowy].

1 MENU →  1 (Ustawienia fotograf.1) → [Pr. tw. w pom. wiel.] → odpowiednie ustawienie.

Szczegóły dotyczące poszczególnych opcji menu

WŁ.:

Aparat mierzy jasność w oparciu o wykryte twarze.

WYŁ.:

Aparat mierzy jasność przy użyciu ustawienia [Wielopunktowy] bez wykrywania twarzy.

Uwaga

- W trybie rejestrowania obrazu [Inteligentna auto] lub [Lepsza automatyka], w pozycji [Pr. tw. w pom. wiel.] na stałe jest ustawiona opcja [WŁ.].
- Przy ustawieniu [WŁ.] w pozycji [Prio. tw./oczu w AF] i ustawieniu [Zwierzę] w pozycji [Wykrywanie obiektu] w sekcji [Ust. AF Twarz/Oczy] nie działa funkcja [Pr. tw. w pom. wiel.].

Powiązany temat

- [Tryb pomiaru](#)

Cyfrowy aparat fotograficzny
DSC-RX100M7

Punkt pom. punktow.

Ustawianie, czy pozycja pomiaru punktowego ma być skoordynowana z obszarem ostrości, gdy w pozycji [Obszar ostrości] ustawiono opcję [Elast. punktowy], [Roz. elast. punktowy], [Śledzenie: Elast. punktowy] lub [Śledzenie: Roz. elast. punktowy].

1 MENU →  1 (Ustawienia fotograf.1) → [Punkt pom. punktow.] → odpowiednie ustawienie.

Szczegóły dotyczące poszczególnych opcji menu

Środek:

Pozycja pomiaru punktowego nie będzie koordynowana z obszarem ostrości, ale zawsze pomiar jasności odbywa w środku.

Łącze punktu ostr.:

Pozycja pomiaru punktowego będzie koordynowana z obszarem ostrości.

Uwaga

- Gdy w pozycji [Obszar ostrości] ustawiono inną opcję niż [Elast. punktowy]/[Roz. elast. punktowy]/[Śledzenie: Elast. punktowy]/[Śledzenie: Roz. elast. punktowy], pozycja pomiaru punktowego jest na stałe ustawiona w środku.
- Gdy w pozycji [Obszar ostrości] ustawiono opcję [Śledzenie: Elast. punktowy] lub [Śledzenie: Roz. elast. punktowy], pozycja pomiaru punktowego jest skoordynowana z pozycją początkową śledzenia, ale nie jest skoordynowana ze śledzeniem obiektu.





Powiązany temat

- [Obszar ostrości](#)
- [Tryb pomiaru](#)



Cyfrowy aparat fotograficzny
DSC-RX100M7

Blokada AE



Gdy kontrast pomiędzy obiektem i tłem jest wysoki, np. przy robieniu zdjęcia pod światło lub zdjęcia obiektu w pobliżu okna, należy zmierzyć poziom światła w punkcie, gdzie obiekt wydaje się mieć właściwą jasność i zablokować ekspozycję przed wykonaniem zdjęcia. Aby zmniejszyć jasność obiektu, zmierz światło w punkcie, który jest jaśniejszy od obiektu i zablokuj ekspozycję całego zdjęcia. Aby zwiększyć jasność obiektu, zmierz światło w punkcie, który jest ciemniejszy od obiektu i zablokuj ekspozycję całego zdjęcia.

- 1 MENU →  2 (Ustawienia fotograf.2) → [ Prz. Własne] lub [ Prz. Własne] → odpowiedni przycisk, po czym przypisz [Przełącz.AEL] do tego przycisku.**
- 2 Ustaw ostrość w punkcie, według którego ustawiana jest ekspozycja.**
- 3 Naciśnij przycisk, do którego przypisano funkcję [Przełącz.AEL].**
Ekspozycja zostanie zablokowana i pojawi się symbol  (blokada AE).
- 4 Ponownie ustaw ostrość na obiekcie i naciśnij przycisk migawki.**
 - Aby anulować blokadę ekspozycji, naciśnij przycisk, do którego przypisano funkcję [Przełącz.AEL].

Wskazówka

- Po wybraniu funkcji [Blokada AEL] w pozycji [ Prz. Własne] lub [ Prz. Własne], ekspozycja będzie zablokowana tak długo, jak długo przytrzymywany jest ten przycisk. Funkcji [Blokada AEL] nie można ustawić na [Przycisk w lewo] lub [Przycisk w prawo].

Uwaga

- Opcje [ Blokada AEL] i [ Przeł.AEL] nie są dostępne w przypadku korzystania z innych funkcji zoomu niż zoom optyczny.

Cyfrowy aparat fotograficzny
DSC-RX100M7

AEL z nac. spustu (zdjęcie)

Określa, czy po naciśnięciu przycisku migawki do połowy ekspozycja ma zostać zablokowana. Wybierz [WYŁ.], aby oddzielnie ustawić ostrość i ekspozycję.

1 MENU →  (Ustawienia fotograf.1) → [ AEL z nac. spustu] → odpowiednie ustawienie.

Szczegóły dotyczące poszczególnych pozycji menu

Automatyczne:

Blokuje ekspozycję po automatycznym ustawieniu ostrości, gdy wciśniesz do połowy przycisk migawki, a opcja [Tryb ostrości] ma ustawienie [Pojedynczy AF]. Przy ustawieniu [Automatyczny AF] w pozycji [Tryb ostrości] i wykryciu ruchu obiektu przez opisywany produkt lub w przypadku wykonywania zdjęć seryjnych, stała ekspozycja zostaje anulowana.

WŁ.:



Blokuje ekspozycję po naciśnięciu przycisku migawki do połowy.

WYŁ.:

Nie blokuje ekspozycji po naciśnięciu przycisku migawki do połowy. Użyj tego trybu, gdy chcesz osobno ustawić ostrość i ekspozycję.

W przypadku fotografowania w trybie [Zdjęcia seryjne] ekspozycja jest regulowana w opisywanym produkcie.

Uwaga

- Gdy funkcja [Przełącz.AEL] zostanie przypisana do jakiegokolwiek przycisku poleceniem [ Prz. Własne] lub [ Prz. Własne], operacja z wykorzystaniem tego przycisku będzie miała priorytet względem ustawień [Przełącz.AEL].

Cyfrowy aparat fotograficzny
DSC-RX100M7

Ust. stand. eksp.

Regulacja standardu opisywanego aparatu w celu uzyskania prawidłowej wartości ekspozycji w poszczególnych trybach pomiaru.

1 MENU → 1 (Ustawienia fotograf.1) → [Ust. stand. eksp.] → odpowiedni tryb pomiaru.

2 Wybierz odpowiednią wartość jako standard pomiarowy.

- Można ustawić wartość z przedziału od -1 EV do +1 EV z przyrostem 1/6 EV.

Tryb pomiaru

Ustawiona wartość standardowa zostanie zastosowana po wybraniu odpowiedniego trybu pomiaru w MENU → 1 (Ustawienia fotograf.1) → [Tryb pomiaru].

Wielopunktowy/ Centralny/ Punktowy/ Śred. całego ekr./ Światła

Uwaga

- Kompensacja ekspozycji nie ulegnie zmianie, gdy zmieni się ustawienie [Ust. stand. eksp.].
- Wartość ekspozycji zostanie zablokowana zgodnie z wartością ustawioną dla trybu [Punktowy] w trakcie korzystania z punktowej AEL.
- Standardowa wartość dla M.M (Pomiar ręczny) zmieni się zgodnie z wartością ustawioną w pozycji [Ust. stand. eksp.].
- Wartość ustawiona w pozycji [Ust. stand. eksp.] jest zapisywana w danych Exif oddzielnie od wartości kompensacji ekspozycji. Wielkość standardowej wartości ekspozycji nie będzie dodawana do wartości kompensacji ekspozycji.
- Ustawienie opcji [Ust. stand. eksp.] podczas bracketingu spowoduje wyzerowanie liczby ujęć rejestrowanych w ramach bracketingu.

Powiązany temat

- [Tryb pomiaru](#)

Cyfrowy aparat fotograficzny
DSC-RX100M7

Ustawienia zebry

Ustawianie wzoru zebry, który pojawia się na części obrazu z poziomem jasności spełniającym kryterium ustawionego poziomu IRE. Ułatwia to ustawienie jasności.

1 MENU →  2 (Ustawienia fotograf.2) → [Ustawienia zebry] → odpowiednie ustawienie.

Szczegóły dotyczące poszczególnych pozycji menu

Wyświetlanie zebry:

Ustawianie, czy ma być wyświetlany wzór zebry.

Poziom zebry:

Regulacja poziomu jasności wzoru zebry.

Wskazówka

- W przypadku funkcji [Poziom zebry] można zapamiętać wartości do kontroli prawidłowej ekspozycji lub prześwietlenia, jak również poziomu jasności. Domyślnie ustawienia do potwierdzenia prawidłowej ekspozycji i prześwietlenia są zapamiętane odpowiednio w pozycji [Niestandardowe1] i [Niestandardowe2].
- Aby sprawdzić prawidłową ekspozycję, ustaw wartość standardową i zakres poziomu jasności. Zakreskowanie pojawi się na obszarach mieszczących się w ustawionym zakresie.
- Aby sprawdzić stopień prześwietlenia, ustaw minimalną wartość poziomu jasności. Zakreskowanie pojawi się na obszarach z poziomem jasności równym ustawionej wartości lub od niej wyższym.

Uwaga

- Wzór zebry nie jest wyświetlany na urządzeniach podłączonych za pośrednictwem HDMI.

Cyfrowy aparat fotograficzny
DSC-RX100M7

Opt. D-Range (DRO)

Dzięki podziałowi obrazu na małe obszary urządzenie analizuje kontrast światła i cienia między obiektem i tłem, tworząc obraz o optymalnej jasności i gradacji.

- 1 MENU →  1 (Ustawienia fotograf.1) → [DRO/Auto HDR] → [Opt. D-Range].
- 2 Wybierz odpowiednie ustawienie stroną lewo/prawo pokrętła sterowania.

Szczegóły dotyczące poszczególnych opcji menu

Optymalizator D-Range: Auto.:

Automatyczna korekta jasności.

Optymalizator D-Range: Lv1 — Optymalizator D-Range: Lv5:

Przeprowadzana jest optymalizacja gradacji zarejestrowanego zdjęcia w każdym obszarze obrazu. Wybierz poziom optymalizacji od Poz1 (słaba) do Poz5 (mocna).

Uwaga

- W następujących sytuacjach w pozycji [DRO/Auto HDR] na stałe ustawiona jest opcja [WYŁ.]:
 - Tryb fotografowania jest ustawiony na [Rozległa panorama].
 - Wieloklatk. red. sz.
 - Gdy w pozycji [Efekt wizualny] ustawiono inną opcję niż [WYŁ.]
 - Gdy w pozycji [Profil zdjęcia] ustawiono inną opcję niż [WYŁ.]
- W pozycji [DRO/Auto HDR] na stałe ustawiona jest opcja [WYŁ.] po wybraniu poniższych trybów w pozycji [Wybór sceny].
 - [Zachód słońca]
 - [Nocny widok]
 - [Nocny portret]
 - [Z ręki o zmierzchu]
 - [Korekcja drgań]
 - [Fajerwerki]

Po wybraniu innych trybów [Wybór sceny] niż powyższe, ustawienie to ma stałą wartość [Optymalizator D-Range: Auto.].
- Gdy w pozycji [ Ust. nagrywania] ustawiono opcję [120p 100M], [100p 100M], [120p 60M] lub [100p 60M], [DRO/Auto HDR] przełączy się na [WYŁ.].
- Na zdjęciach wykonanych z opcją [Opt. D-Range] mogą występować duże szумы. Po sprawdzeniu zarejestrowanego zdjęcia należy wybrać właściwy poziom, szczególnie gdy efekt ma być wzmocniony.

Cyfrowy aparat fotograficzny
DSC-RX100M7

Auto HDR

Rejestrowanie trzech obrazów przy różnych ekspozycjach i połączenie obrazów z prawidłową ekspozycją, jasne fragmenty niedoświetlonego obrazu i ciemne fragmenty prześwietlonego obrazu, w celu utworzenia obrazów o dużej skali gradacji (High Dynamic Range). Rejestrowane jest jedno zdjęcie z właściwą ekspozycją i jedno zdjęcie nakładane.

1 MENU →  1 (Ustawienia fotograf.1) → [DRO/Auto HDR] → [Auto HDR].

2 Wybierz odpowiednie ustawienie stroną lewo/prawo pokrętła sterowania.

Szczegóły dotyczące poszczególnych pozycji menu

 **Auto HDR: Różnica ekspoz. aut.:**

Automatyczna korekta jasności.

 **Auto HDR: Różnica eksp. 1,0 EV — Auto HDR: Różnica eksp. 6,0 EV:**



Określa różnicę ekspozycji na podstawie kontrastu obiektu. Wybierz poziom optymalizacji od 1,0 EV (słaba) do 6,0 EV (mocna).

Na przykład, po ustawieniu wartości ekspozycji 2,0 EV zostaną utworzone trzy obrazy z następującymi poziomami ekspozycji: -1,0 EV, z prawidłową ekspozycją i +1,0 EV.

Wskazówka

- Migawka jest zwalniana trzy razy przy jednym ujęciu. Należy pamiętać, że:
 - Tej funkcji można używać, gdy obiekt nie porusza się i nie rozbłyska światłem.
 - Nie należy zmieniać kompozycji przed wykonaniem zdjęć.

Uwaga

- Funkcja ta jest niedostępna przy ustawieniu [RAW] lub [RAW & JPEG] w pozycji [ Format pliku].
- Funkcja [Auto HDR] nie jest dostępna w następujących trybach rejestrowania obrazu:
 - [Inteligentna auto]
 - [Lepsza automatyka]
 - [Rozległa panorama]
 - [Wybór sceny]
- Ustawienie [Auto HDR] nie jest dostępne w następujących sytuacjach:
 - Po wybraniu opcji [Wieloklatk. red. sz.].
 - Gdy opcja [Efekt wizualny] ma ustawienie inne niż [WYŁ.].
 - Gdy opcja [Profil zdjęcia] ma ustawienie inne niż [WYŁ.].
- Nie można rozpocząć wykonywania następnego zdjęcia, dopóki nie zakończy się przetwarzanie bieżącego zdjęcia.
- Uzyskanie pożądanego efektu może nie być możliwe ze względu na różnice luminancji obiektu i warunki otoczenia.
- Gdy używana jest lampa błyskowa, funkcja ta ma niewielki skutek.
- Przy słabym kontraście ujęcia lub silnych drganiach urządzenia, albo rozmyciu obiektu, może nie udać się uzyskać dobrej jakości obrazów HDR. Na zarejestrowanym obrazie zostanie wyświetlona ikona   sygnalizująca wykrycie rozmycia obrazu przez aparat. W razie potrzeby zmienić kompozycję lub ponownie zarejestrować obraz z zachowaniem ostrożności, aby uniknąć rozmycia obrazu.



Cyfrowy aparat fotograficzny
DSC-RX100M7

Ustawienia ISO: ISO

Czułość na światło wyrażana jest przez wartość ISO (zalecany wskaźnik ekspozycji). Im wyższa wartość, tym wyższa czułość.

1 MENU →  (Ustawienia fotograf.1) → [Ustawienia ISO] → [ISO] → odpowiednie ustawienie.

Szczegóły dotyczące poszczególnych opcji menu

Wieloklatk. red. sz.:

Łączy zdjęcia w trybie ciągłym, aby utworzyć zdjęcie z mniejszym szumem. Naciśnij prawą stronę, aby wyświetlić ekran ustawień, a następnie wybierz odpowiednią wartość stronami góra/dół pokrętkła sterowania.

Wybierz odpowiedni poziom czułości ISO spośród ISO AUTO lub ISO 100 – ISO 25600.

ISO AUTO:

Automatycznie ustawia czułość ISO.





ISO 64 – ISO 12800:

Ręczne ustawianie czułości ISO. Wybór większej liczby zwiększa czułość ISO.

Wskazówka

- Ustawiany automatycznie zakres czułości ISO można zmienić w trybie [ISO AUTO]. Wybierz [ISO AUTO] i naciśnij prawą część pokrętkła sterowania, po czym ustaw odpowiednie wartości dla [ISO AUTO maksim.] oraz [ISO AUTO minimum]. Wartości te są również stosowane w przypadku rejestrowania obrazu w trybie [ISO AUTO] w pozycji [Wieloklatk. red. sz.].
- Poziom efekt redukcji szumów można ustawić wybierając [Efekt redukcji szumów] w pozycji [Wieloklatk. red. sz.].

Uwaga

- Gdy w pozycji [ Format pliku] ustawiona jest opcja [RAW] lub [RAW & JPEG], opcji [Wieloklatk. red. sz.] nie można wybrać.
- Po wybraniu opcji [Wieloklatk. red. sz.], nie można korzystać z lampy błyskowej, opcji [Opt. D-Range] lub [Auto HDR].
- Gdy w pozycji [Profil zdjęcia] ustawiona jest inna opcja niż [WYŁ.], nie można wybrać opcji [Wieloklatk. red. sz.].
- Gdy w pozycji [Efekt wizualny] ustawiona jest inna opcja niż [WYŁ.], nie można wybrać opcji [Wieloklatk. red. sz.].
- Opcja [ISO AUTO] jest wybierana w następujących trybach:
 - [Inteligentna auto]
 - [Lepsza automatyka]
 - [Wybór sceny]
 - [Rozległa panorama]
- Gdy ustawiona czułość ISO ma niższą wartość niż ISO 100, zakres rejestrowanej jasności obiektu (zakres dynamiki) może ulec zmniejszeniu.
- Im wyższa wartość ISO, tym więcej szumu pojawia się na zdjęciach.
- Dostępne ustawienia czułości ISO zależą od tego, czy robione są zdjęcia, nagrywane są filmy lub wykorzystywana jest funkcja HFR.
- Wartości czułości ISO w zakresie pomiędzy 64 i 6400 są dostępne w następujących sytuacjach:
 - Opcja [ Typ migawki] ma ustawienie [Migawka elektronicz.].
 - Przy ustawieniu [Automatyczne] w pozycji [ Typ migawki] i ustawieniu [Zdjęcia seryjne] w pozycji [Tryb pracy].
 - Opcja [Tryb pracy] ma ustawienie [Pojedyn. seria zdjęć].
- Ustawienie [Wieloklatk. red. sz.] nie jest dostępne w następujących sytuacjach:
 - Opcja [ Typ migawki] ma ustawienie [Migawka elektronicz.].

- Przy ustawieniu [Automatyczne] w pozycji [ Typ migawki] i ustawieniu [Zdjęcia seryjne] w pozycji [Tryb pracy].
- Opcja [Tryb pracy] ma ustawienie [Pojedyn. seria zdjęć].
- Podczas nagrywania filmów dostępne są wartości ISO w zakresie pomiędzy 100 i 12800. Jeżeli ustawiona czułość ISO ma mniejszą wartość niż 100, ustawienie to ulegnie automatycznej zmianie na 100. Po zakończeniu nagrywania filmu wartość czułości ISO powraca do pierwotnego ustawienia.
- Zakres czułości ISO zależy od ustawienia [Gamma] w obszarze [Profil zdjęcia].
- W przypadku korzystania z funkcji [Wieloklatk. red. sz.], obróbka obrazów z ich nakładaniem może zająć sporo czasu w opisywanym produkcie.
- Wybór [ISO AUTO] przy trybie rejestrowania obrazu ustawionym na [P], [A], [S] lub [M] spowoduje, że czułość ISO będzie automatycznie regulowana w obrębie ustawionego zakresu.

Cyfrowy aparat fotograficzny
DSC-RX100M7

Ustawienia ISO: Limit zakresu ISO

Można ograniczyć zakres czułości ISO, gdy czułość ISO jest ustawiana ręcznie.

- 1 MENU →  1 (Ustawienia fotograf.1) → [Ustawienia ISO] → [Limit zakresu ISO] → [Minimum] lub [Maksimum] i wybierz odpowiednie wartości.

Ustawianie zakresu w przypadku opcji [ISO AUTO]

Jeśli chcesz zmienić zakres czułości ISO ustawianej automatycznie w trybie [ISO AUTO], wybierz MENU →  1 (Ustawienia fotograf.1) → [Ustawienia ISO] → [ISO] → [ISO AUTO], po czym naciśnij prawą stronę pokrętki sterowania, aby wybrać [ISO AUTO maksim.]/[ISO AUTO minimum].

Uwaga

- Wartości czułości ISO spoza podanego zakresu będą niedostępne. Aby wybrać wartości czułości ISO spoza podanego zakresu, zresetuj ustawienie [Limit zakresu ISO].
- Zakres czułości ISO zależy od ustawienia [Gamma] w obszarze [Profil zdjęcia].

Powiązany temat

- [Ustawienia ISO: ISO](#)

Cyfrowy aparat fotograficzny
DSC-RX100M7

Ustawienia ISO: Min.s.mig.ISO AUTO

Wybór opcji [ISO AUTO] lub [ISO AUTO] w pozycji [Wieloklatk. red. sz.] przy trybie rejestrowania obrazu P (Program Auto) lub A (Priorytet przysłony) pozwala ustawić czas otwarcia migawki, przy którym czułość ISO zaczyna się zmieniać. Ta funkcja nadaje się do rejestrowania poruszających się obiektów. Można zminimalizować rozmycie obiektu eliminując również drgania aparatu.

1 MENU →  1 (Ustawienia fotograf.1) → [Ustawienia ISO] → [Min.s.mig.ISO AUTO] → odpowiednie ustawienie.

Szczegóły dotyczące poszczególnych opcji menu

FASTER (Szybciej)/FAST (Duża):

Czułość ISO zacznie się zmieniać przy czasach otwarcia migawki krótszych niż [Standardowy], można więc wyeliminować drgania aparatu i rozmycie obiektu.

STD (Standardowy):

Aparat automatycznie ustawia czas otwarcia migawki w oparciu o ogniskową obiektywu.

SLOW (Mała)/SLOWER (Wolniej):

Czułość ISO zacznie się zmieniać przy czasach otwarcia migawki dłuższych niż [Standardowy], można więc rejestrować obrazy z mniejszą ilością szumów.



1/32000 — 30":

Czułość ISO zaczyna się zmieniać przy ustawionym czasie otwarcia migawki.

Wskazówka

- Różnica w czasie otwarcia migawki, przy którym czułość ISO zaczyna się zmieniać pomiędzy [Szybciej], [Duża], [Standardowy], [Mała] i [Wolniej], wynosi 1 EV.

Uwaga

- Jeżeli ekspozycja jest niedostateczna nawet przy czułości ISO ustawionej na [ISO AUTO maksim.] w pozycji [ISO AUTO], w celu rejestrowania z właściwą ekspozycją czas otwarcia migawki będzie dłuższy niż czas ustawiony w pozycji [Min.s.mig.ISO AUTO].
- W poniższych sytuacjach czas otwarcia migawki może nie działać zgodnie z ustawieniem:
 - Gdy minimalny czas otwarcia migawki zmienił się w oparciu o ustawienie [ Typ migawki].
 - Gdy używana jest lampa błyskowa do rejestrowania jasnych ujęć przy ustawieniu [Migawka elektronicz.] w pozycji [ Typ migawki]. (Minimalny czas otwarcia migawki jest ograniczony czasem synchronizacji błysku wynoszącym 1/100 sek.)
 - Gdy używana jest lampa błyskowa do rejestrowania ciemnych ujęć przy ustawieniu [Bł.wypełniający] w pozycji [Tryb błysku]. (Maksymalny czas otwarcia migawki jest ograniczony czasem automatycznie ustalonym przez aparat.)

Powiązany temat

- [Program Auto](#)
- [Priorytet przysłony](#)
- [Ustawienia ISO: ISO](#)

Cyfrowy aparat fotograficzny
DSC-RX100M7

Funkcje zoomu dostępne w tym urządzeniu

Funkcja zoomu urządzenia zapewnia większe powiększenie, łącząc różne rodzaje zoomu. Ikona wyświetlana na ekranie zmienia się w zależności od wybranej funkcji zoomu.

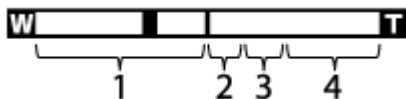

1. Zakres zoomu optycznego

Obrazy są powiększane w zakresie zoomu optycznego opisywanego produktu.

2. Zakres inteligentnego zoomu ()

Powiększanie obrazów bez pogorszenia jakości wyjściowej przez częściowe przycięcie obrazu (tylko gdy w pozycji [ Roz. obrazu JPEG] ustawiono opcję [M], [S] lub [VGA]).







3. Zakres wyraźnego zoomu obrazu ()

Powiększanie obrazów na drodze ich obróbki z mniejszymi zniekształceniami. Z tej funkcji zoomu można korzystać po ustawieniu w pozycji [Ustawienie zoomu] opcji [Wyraźny zoom obr.] lub [Zoom cyfrowy].

4. Zakres zoomu cyfrowego ()

Można powiększyć obrazy na drodze ich obróbki. Z tej funkcji zoomu można korzystać po ustawieniu w pozycji [Ustawienie zoomu] opcji [Zoom cyfrowy].

Uwaga

- Domyślne ustawienie opcji [Ustawienie zoomu] to [Tylko zoom optyczny].
- Domyślne ustawienie opcji [ Roz. obrazu JPEG] to [L]. Aby móc korzystać z inteligentnego zoomu, w pozycji [ Roz. obrazu JPEG] należy zmienić ustawienie na [M], [S] lub [VGA].
- Zoom nie jest dostępny podczas robienia zdjęć panoramicznych.
- Funkcje Inteligentny zoom, Wyraźny zoom obrazu i Zoom cyfrowy nie są dostępne, gdy obrazy są rejestrowane w następujących warunkach:
 - Opcja [ Format pliku] ma ustawienie [RAW] lub [RAW & JPEG].
 - W pozycji [ Ust. nagrywania] ustawiono opcję [120p]/[100p].
 - Pokrętło trybu ustawione jest na **HFR** (Duża l. klatek na sek.).
 - Podczas wykonywania zdjęć seryjnych przy ustawieniu [Automatyczne] lub [Migawka elektronicz.] w pozycji [ Typ migawki]
 - Funkcja inteligentnego teleobiektywu jest przypisana do jednego z przycisków ustawień własnych.
- Przy nagrywaniu filmów nie można korzystać z inteligentnego zoomu.
- Nie można korzystać z zoomu przy ustawieniu ekranu na rejestrowanie HFR (Duża szybkość klatek).
- W przypadku korzystania z innej funkcji zoomu niż zoom optyczny, ustawienie [Obszar ostrości] jest nieaktywne, a ramka ostrości jest wyświetlana linią przerywaną. Funkcja automatycznej ostrości działa głównie w obszarze środkowym i jego okolicach.
- W przypadku korzystania z funkcji Inteligentny zoom, Wyraźny zoom obrazu lub Zoom cyfrowy, w pozycji [Tryb pomiaru] zablokowane jest ustawienie [Wielopunktowy].
- W przypadku korzystania z funkcji Inteligentny zoom, Wyraźny zoom obrazu lub Zoom cyfrowy, niedostępne są poniższe funkcje:
 - Prio. tw./oczu w AF
 - Pr. tw. w pom. wiel.
 - Funkcja śledzenia
 -  Auto. kadrowanie

Powiązany temat

- [Zoom](#)
- [Ustawienie zoomu](#)
- [Skala zoomu](#)
- [Obszar ostrości](#)

5-007-206-51(1) Copyright 2019 Sony Corporation

Cyfrowy aparat fotograficzny
DSC-RX100M7

Zoom

Do powiększania obrazów podczas ich rejestrowania służy dźwignia W/T (zoom).

1 Do powiększania obrazów podczas ich rejestrowania służy dźwignia W/T (zoom).

- Przesunięcie dźwigni W/T (zoom) w stronę T pozwala uzyskać powiększenie, a w stronę W - pomniejszenie obrazu.

Wskazówka

- Gdy wybierzesz ustawienie inne niż [Tylko zoom optyczny] dla opcji [Ustawienie zoomu], możesz przekroczyć zakres zoomu optycznego, aby powiększać obrazy.
- Funkcję zoomu można przypisać do pierścienia sterowania.

Powiązany temat

- [Ustawienie zoomu](#)
- [Funkcje zoomu dostępne w tym urządzeniu](#)
- [Szybkość zoomu](#)
- [Fun. Zoom na pierśc.](#)

Cyfrowy aparat fotograficzny
DSC-RX100M7

Ustawienie zoomu

Możesz wybrać ustawienie zoomu urządzenia.

1 MENU →  (Ustawienia fotograf.2) → [Ustawienie zoomu] → odpowiednie ustawienie.

Szczegóły dotyczące poszczególnych opcji menu

Tylko zoom optyczny:

Ograniczenie zakresu zoomu do zoomu optycznego. Z funkcji inteligentnego zoomu można korzystać po ustawieniu w pozycji [ Roz. obrazu JPEG] opcji [M], [S] lub [VGA].

Wyraźny zoom obr.:

Wybierz to ustawienie, aby korzystać z funkcji Wyraźny zoom obrazu. Nawet po przekroczeniu zakresu zoomu optycznego urządzenie będzie powiększać obrazy, korzystając z przetwarzania obrazu z mniejszymi zniekształceniami.

Zoom cyfrowy:

Po przekroczeniu zakresu Wyraźnego zoomu obrazu, urządzenie powiększa obrazy do maksymalnej skali. Jednak powoduje to spadek jakości zdjęcia.

Uwaga

- Ustaw opcję [Tylko zoom optyczny], jeśli chcesz powiększać obrazy w zakresie, w którym jakość obrazu nie pogarsza się.

Powiązany temat

- [Funkcje zoomu dostępne w tym urządzeniu](#)
- [Skala zoomu](#)

Cyfrowy aparat fotograficzny
DSC-RX100M7

Skala zoomu

Skala zoomu stosowana wraz z zoomem obiektywu zmienia się zgodnie z wybranym rozmiarem zdjęcia.

Przy ustawieniu [3:2] w pozycji [ Format obrazu]

 Roz. obrazu JPEG	Ustawienie zoomu		
	Tylko zoom optyczny (Inteligentny zoom)	Wyraźny zoom obr.	Zoom cyfrowy
L: 20M	-	ok. 2,0×	ok. 4,0×
M: 10M	ok. 1,4×	ok. 2,8×	ok. 5,6×
S: 5.0M	ok. 2,0×	ok. 4,0×	ok. 8,0×

Powiązany temat

- [Zoom](#)
- [Funkcje zoomu dostępne w tym urządzeniu](#)
- [Ustawienie zoomu](#)
- [Roz. obrazu JPEG \(zdjęcie\)](#)

Cyfrowy aparat fotograficzny
DSC-RX100M7

Szybkość zoomu

Ustawianie szybkości reakcji dźwigni zoomu w aparacie.

1 MENU →  2 (Ustawienia fotograf.2) → [Szybkość zoomu] → odpowiednie ustawienie.

Szczegóły dotyczące poszczególnych pozycji menu

Normalna:

Przywracanie zwykłego ustawienia szybkości reakcji dźwigni zoomu.

Duża:

Ustawianie dużej szybkości reakcji dźwigni zoomu.

Wskazówka

- Ustawienia [Szybkość zoomu] są również wykorzystywane w przypadku korzystania z zoomu z poziomu pilota zdalnego sterowania (sprzedawany oddzielnie) podłączonego do aparatu.

Uwaga

- Wybór opcji [Duża] zwiększa prawdopodobieństwo zarejestrowania odgłosów pracy mechanizmu zoomu.



Powiązany temat

- [Zoom](#)

Cyfrowy aparat fotograficzny
DSC-RX100M7

Zoom cyfrowy

Inteligentny teleobiektyw powiększa i przycina środek obrazu, po czym go zapisuje.

- 1** MENU →  2 (Ustawienia fotograf.2) → [ Prz. Własne] → przypisz funkcję [Zoom cyfrowy] do odpowiedniego przycisku.
- 2** Powiększ obraz, naciskając przycisk, do którego została przypisana funkcja [Zoom cyfrowy].
Ustawienia ulegają zmianie po każdym naciśnięciu przycisku.

Powiązany temat

- [Przypisywanie często używanych funkcji do przycisków \(Prz. Własne\)](#)

Cyfrowy aparat fotograficzny
DSC-RX100M7

Fun. Zoom na pierśc.

Ustawianie funkcji zoomu, gdy do zmiany skali zoomu wykorzystywany jest pierścień sterowania. Ustawienia dla [Fun. Zoom na pierśc.] są istotne tylko przy automatycznej regulacji ostrości.

1 MENU →  2 (Ustawienia fotograf.2) → [Fun. Zoom na pierśc.] → odpowiednie ustawienie.

Szczegóły dotyczące poszczególnych pozycji menu

Standard:

Płynne przybliżanie/oddalanie przy regulacji zoomu obrotem pokrętki sterowania.

Szybko:

Przybliżanie/oddalanie do momentu uzyskania kąta widzenia odpowiadającego końcowej pozycji po obrocie pierścienia sterowania.

Stopień:

Skokowe przybliżanie/oddalanie przy regulacji zoomu obrotem pierścienia sterowania o pewien kąt.

Uwaga

- W poniższych sytuacjach funkcja zoomu uruchamiana jest tak, jakby w pozycji [Fun. Zoom na pierśc.] ustawiono opcję [Standard], nawet przy ustawieniu [Stopień].
 - Przy zmianie skali powiększenia przy użyciu dźwigni W/T (zoom).
 - Przy nagrywaniu filmów.
 - Przy korzystaniu z funkcji zoomu innego niż optyczny.
- Po ustawieniu innego trybu fotografowania niż [Inteligentna auto] lub [Lepsza automatyka], do pierścienia sterowania należy przypisać funkcję [Zoom] przed skorzystaniem z pierścienia sterowania.
- Wybór opcji [Szybko] zwiększa prawdopodobieństwo zarejestrowania odgłosów pracy mechanizmu zoomu.

Powiązany temat

- [Korzystanie z pierścienia sterowania](#)
- [Przypisywanie często używanych funkcji do przycisków \(Prz. Własne\)](#)



Cyfrowy aparat fotograficzny
DSC-RX100M7

Balans bieli

Korygowanie efektu tonalnego wynikającego z warunków światła zastanego, aby zarejestrować neutralnie biały obiekt na białym tle. Funkcji tej należy używać, gdy tonacja barw odbiega od oczekiwanej, lub aby celowo zmienić tonację barw dla uzyskania zamierzonego efektu wizualnego.

1 MENU →  1 (Ustawienia fotograf.1) → [Balans bieli] → odpowiednie ustawienie.

Szczegóły dotyczące poszczególnych opcji menu

AWB  AWB  Automatyczne /  Światło dzienne /  W cieniu /  Pochmurnie /  Żarówka /  -1
Świetl.: Ciepła biała /  0 Świetl.: Zimna biała /  +1 Świetl.: Dzien. biała /  +2 Świetl.: Świat. dzien. / 
Lampa błysk. /  Automat. podwodne :

Po wybraniu źródła światła oświetlającego obiekt, opisywany produkt dobiera tonację barw, dostosowując ją do wybranego źródła światła (zaprogramowany balans bieli). Po wybraniu [Automatyczne], urządzenie automatycznie wykrywa źródło światła i ustawia tonację barw.



Tmp. kol./Filtr:

Dobór tonacji barw w zależności od źródła światła. Pozwala uzyskać efekt filtrów fotograficznych CC (kompensacja kolorów).

Niestandard. 1/Niestandard. 2/Niestandard. 3:

Zapamiętanie białej barwy odniesienia przy oświetleniu w danych warunkach rejestrowania obrazu.

Wskazówka

- Można wyświetlić ekran dokładnej regulacji i precyzyjnie dobrać wymaganą tonację barw, naciskając prawą stronę pokrętki sterowania.
- Jeżeli uzyskana tonacja barw nie jest zgodna z oczekiwaniami przy wyborze ustawień, przeprowadź rejestrowanie w trybie [Brack.bal.bieli].
- Ikona  lub  jest wyświetlana tylko wówczas, gdy w pozycji [Ust. prioryt. w AWB] ustawiono opcję [Nastrój] lub [Biały].

Uwaga

- W następujących trybach rejestrowania obrazu w pozycji [Balans bieli] na stałe ustawiona jest opcja [Automatyczne]:
 - [Inteligentna auto]
 - [Lepsza automatyka]
 - [Wybór sceny]
- W przypadku korzystania z lampy rtęciowej lub lampy sodowej jako źródła światła, nie uda się uzyskać precyzyjnego balansu bieli z uwagi na charakterystykę tego rodzaju światła. Wskazane jest rejestrowanie obrazów za pomocą lampy błyskowej lub wybór opcji [Niestandard. 1] do [Niestandard. 3].

Powiązany temat

- [Przechwytywanie standardowego koloru białego w celu ustawienia balansu bieli \(niestandardowy balans bieli\)](#)
- [Ust. prioryt. w AWB](#)
- [Brack.bal.bieli](#)

Cyfrowy aparat fotograficzny
DSC-RX100M7

Ust. prioryt. w AWB

Wybór priorytetu tonacji w przypadku rejestrowania obrazów w warunkach sztucznego oświetlenia, na przykład w świetle żarówek, gdy w pozycji [Balans bieli] ustawiono opcję [Automatyczne].

1 MENU →  1 (Ustawienia fotograf.1) → [Ust. prioryt. w AWB] → odpowiednie ustawienie.

Szczegóły dotyczące poszczególnych pozycji menu

AWB
STD **Standardowy:**

Rejestrowanie przy standardowym automatycznym balansie bieli. Aparat automatycznie dobiera tonację kolorów.

AWB
Ambi **Nastrój:**

Priorytetem jest tonacja kolorów źródła światła. Opcja przydatna, gdy chcesz stworzyć wrażenie cieplej atmosfery.

AWB
White **Biały:**



Priorytetem jest odtworzenie białego koloru przy niskiej temperaturze barwowej źródła światła.

Powiązany temat

- [Balans bieli](#)

Przechwytywanie standardowego koloru białego w celu ustawienia balansu bieli (niestandardowy balans bieli)

W scenerii, gdzie na światło zastane składa się wiele rodzajów źródeł, zaleca się użycie niestandardowego balansu bieli, aby precyzyjnie odwzorować biel. Można zapisać 3 ustawienia.

- 1 MENU →  1 (Ustawienia fotograf.1) → [Balans bieli] → Wybierz spośród opcji [Niestandard. 1] do [Niestandard. 3], a następnie naciśnij prawą stronę pokrętki sterowania.**
- 2 Wybierz  SET, po czym naciśnij środkową część pokrętki sterowania.**
- 3 Trzymaj produkt w taki sposób, aby biały obszar całkowicie wypełnił ramkę przechwytywania balansu bieli, a następnie naciśnij środkową część pokrętki sterowania.**

Gdy rozlegnie się sygnał dźwiękowy migawki, zostaną wyświetlone skalibrowane wartości (temperatura barwowa i filtr barwny).

 - Pozycję ramki przechwytywania balansu bieli można regulować, naciskając górną/dolną/lewą/prawą stronę pokrętki sterowania.
 - Po przechwyceniu standardowego białego koloru można wyświetlić ekran precyzyjnej regulacji, naciskając prawą stronę pokrętki sterowania. W razie potrzeby można precyzyjnie dobrać tonację barw.
- 4 Naciśnij środkową część pokrętki sterowania.**

Kalibrowane wartości zostaną zarejestrowane. Monitor powróci do wyświetlania ekranu MENU, zachowując zapamiętane niestandardowe ustawienie balansu bieli.

 - Zapisane niestandardowe ustawienie balansu bieli będzie pamiętane do momentu zastąpienia go kolejnym ustawieniem.

Uwaga

- Komunikat [Zbieranie włas. WB nie powiodło się.] sygnalizuje, że dana wartość znajduje się w nieoczekiwanym zakresie, na przykład, gdy obiekt jest zbyt jaskrawy. Ustawienie można zapisać na tym etapie, ale wskazane jest ponowne ustawienie balansu bieli. W przypadku ustawienia błędnej wartości, wskaźnik  na ekranie z informacjami dotyczącymi zapisu zmieni kolor na pomarańczowy. Wskaźnik ten będzie wyświetlany w kolorze białym, gdy ustawiona wartość znajduje się w oczekiwanym zakresie.
- W przypadku korzystania z lampy błyskowej podczas utrwalania podstawowego koloru białego, niestandardowy balans bieli zostanie zarejestrowany wraz ze światłem lampy błyskowej. Za każdym razem, gdy robione są zdjęcia z przywołanymi ustawieniami zarejestrowanymi z lampą błyskową, należy używać lampy błyskowej.

Cyfrowy aparat fotograficzny
DSC-RX100M7

Bl. AWB prz. mig. (zdjęcie)

Można ustawić, czy balans bieli ma być blokowany po naciśnięciu przycisku migawki, gdy w pozycji [Balans bieli] ustawiono opcję [Automatyczne] lub [Automat. podwodne].

Funkcja ta zapobiega niezamierzonym zmianom balansu bieli w trybie zdjęć seryjnych lub podczas rejestrowania z przyciskiem migawki wciśniętym do połowy.

1 MENU →  1 (Ustawienia fotograf.1) → [ Bl. AWB prz. mig.] → odpowiednie ustawienie.

Szczegóły dotyczące poszczególnych opcji menu

Prz. wciś. do połowy:

Blokowanie balansu bieli, gdy przycisk migawki jest wciśnięty do połowy, nawet w trybie automatycznego balansu bieli. Balans bieli jest również blokowany w trybie zdjęć seryjnych.



Zdjęcia seryjne:

Blokowanie balansu bieli z ustawieniem dla pierwszego zdjęcia podczas wykonywania zdjęć seryjnych, nawet w trybie automatycznego balansu bieli.

WYŁ.:



Praca w normalnym trybie automatycznego balansu bieli.

O funkcji [Utrzymanie bl. AWB] i [Przełącz. bl. AWB]

Balans bieli można również zablokować w trybie automatycznego balansu bieli, przypisując funkcję [Utrzymanie bl. AWB] lub [Przełącz. bl. AWB] do przycisku ustawień własnych. Wybierz MENU →  2 (Ustawienia fotograf.2) → Przypisz [Utrzymanie bl. AWB] lub [Przełącz. bl. AWB] poleceniem [ Prz. Własne]. Naciśnięcie przycisku z przypisaną funkcją podczas rejestrowania obrazów spowoduje zablokowanie balansu bieli.

Funkcja [Utrzymanie bl. AWB] blokuje balans bieli, wstrzymując automatyczną regulację balansu bieli przy wciśniętym przycisku.

Funkcja [Przełącz. bl. AWB] blokuje balans bieli, wstrzymując automatyczną regulację balansu bieli po jednokrotnym naciśnięciu przycisku. Po ponownym naciśnięciu przycisku blokada AWB zostaje zwolniona.

- Jeżeli chcesz zablokować balans bieli podczas filmowania w automatycznym trybie balansu bieli, wybierz MENU →  2 (Ustawienia fotograf.2) → przypisz [Utrzymanie bl. AWB] lub [Przełącz. bl. AWB] przy użyciu polecenia [ Prz. Własne].

Wskazówka

- Podczas fotografowania z lampą błyskową, gdy automatyczny balans bieli jest zablokowany, uzyskana kolorystyka może być nienaturalna, ponieważ balans bieli został zablokowany przed wyemitowaniem błysku. W takim przypadku, ustaw w pozycji [ Bl. AWB prz. mig.] opcję [WYŁ.] lub [Zdjęcia seryjne] i nie korzystaj z funkcji [Utrzymanie bl. AWB] lub [Przełącz. bl. AWB] podczas fotografowania. Albo ustaw w pozycji [Balans bieli] opcję [Lampa błysk.].

Powiązany temat

- [Balans bieli](#)
- [Przypisywanie często używanych funkcji do przycisków \(Prz. Własne\)](#)

Cyfrowy aparat fotograficzny
DSC-RX100M7

Strefa twórcza

Pozwala ustawić odpowiedni sposób obróbki obrazu i precyzyjnie wyregulować kontrast, nasycenie i wyrazistość w przypadku każdego stylu obrazu. Funkcja ta pozwala dowolnie zmieniać ekspozycję (czas otwarcia migawki i przysłonę), w odróżnieniu do trybu [Wybór sceny], w którym ekspozycja jest dobierana przez urządzenie.

- 1 MENU → 1 (Ustawienia fotograf.1) → [Strefa twórcza].
- 2 Wybierz odpowiedni styl lub opcję [Ramka stylu] stronami góra/dół pokręćła sterowania.
- 3 Aby wyregulować (Kontrast), (Nasycenie) i (Wyrazistość), stronami prawo/lewo wybierz odpowiednią pozycję, a następnie stronami góra/dół wybierz wartość.

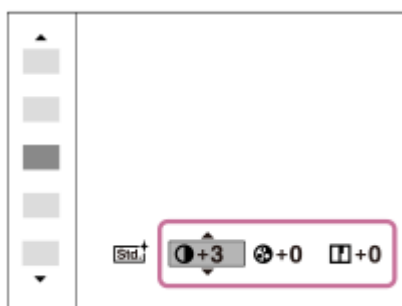

- 4 W przypadku wyboru opcji [Ramka stylu], prawą stroną pokręćła sterowania przesunąć się w prawo, a następnie wybrać odpowiedni styl.

- Można przywołać ten sam styl z nieco innymi ustawieniami.

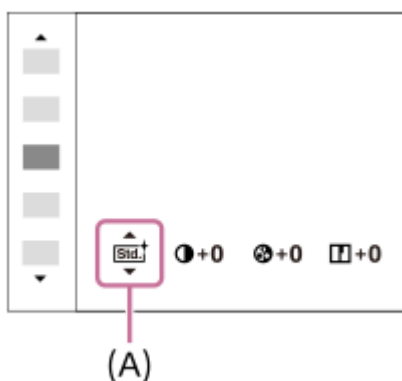

(A): Wyświetlane tylko po wybraniu opcji Ramka stylu.

Szczegóły dotyczące poszczególnych opcji menu

Standard:

Do rejestrowania różnych ujęć z bogatą gradacją i pięknymi barwami.

Intensywny:

Wysycenie barw i kontrast są zwiększone, aby podkreślić wyrazistość barwnych scen i obiektów, takich jak kwiaty, wiosenna zieleń, niebieskie niebo lub widok oceanu.

Neutralny:

Nasycenie i ostrość są zmniejszone, by uzyskać zdjęcia w przygaszonej tonacji. Tryb ten nadaje się również do robienia zdjęć przeznaczonych do obróbki na komputerze.

Czysty:

Do robienia zdjęć o wyrazistej tonacji i przezroczystych barwach, przydatne do uchwycenia promienistego światła.

Głęboki:

Do robienia zdjęć o głębokich i intensywnych barwach, przydatne do uchwycenia wyraźnej obecności obiektu.

Pastelowy:

Do robienia zdjęć z jasnymi i prostymi kolorami, przydatne do uchwycenia świeżości otaczającego światła.

Portret:

Do oddania na zdjęciu delikatnej tonacji koloru skóry. Idealnie nadaje się do robienia zdjęć portretowych.

Krajobraz:

Nasycenie, kontrast i ostrość zostają uwydatnione, aby uzyskać jasne i wyraziste zdjęcie oddające piękno scenerii. Odległe krajobrazy również są lepiej widoczne.

Zachód słońca:

Do fotografowania pięknych czerwieni zachodzącego słońca.

Nocny widok:

Kontrast jest zmniejszony, aby odtworzyć nocne scenerie.

Jesień.liście:

Do fotografowania jesiennych pejzaży, z jaskrawo podkreślonymi czerwieniami i żółciami opadających liści.

Czerń i biel:

Do monochromatycznych fotografii w bieli i czerni.

Sepia:

Do monochromatycznych fotografii w sepii.

Rejestrowanie preferowanych ustawień (Ramka stylu):

Wybierz pole z sześcioma stylami (kwadraty z cyframi z lewej strony ()), aby zarejestrować preferowane ustawienia. Następnie wybrać odpowiednie ustawienie przy użyciu prawego przycisku.

Można przywołać ten sam styl z nieco innymi ustawieniami.

Ustawianie opcji [Kontrast], [Nasycenie] oraz [Ostrość]

[Kontrast], [Nasycenie] i [Ostrość] można regulować dla każdego zaprogramowanego stylu, na przykład [Standard] i [Krajobraz], i dla każdej opcji [Ramka stylu] umożliwiającej zarejestrowanie preferowanych ustawień.

Wybierz pozycję do ustawienia naciskając strony prawo/lewo pokrętkła sterowania, po czym stronami góra/dół pokrętkła sterowania ustaw wartość.

Kontrast:

Wybór wyższej wartości powoduje mocniejsze podkreślenie różnicy między światłem i cieniem i bardziej widoczny efekt na obrazie.

Nasycenie:

Wybór wyższej wartości pozwala uzyskać żywsze kolory. W przypadku niższej wartości kolory na zdjęciu są przygaszone i blade.

Ostrość:

Ustawianie wyrazistości. Wybór wyższej wartości powoduje uwydatnienie konturów, a wybór niższej wartości ich złagodzenie.

Uwaga

- W następujących sytuacjach w pozycji [Strefa twórcza] na stałe ustawiona jest opcja [Standard]:
 - [Inteligentna auto]
 - [Lepsza automatyka]
 - [Wybór sceny]
 - W pozycji [Efekt wizualny] ustawiono inną opcję niż [WYŁ.].
 - W pozycji [Profil zdjęcia] ustawiono inną opcję niż [WYŁ.].
- Przy opisywanej funkcji ustawionej na [Czerń i biel] lub [Sepia], parametru [Nasycenie] nie można regulować.



Cyfrowy aparat fotograficzny
DSC-RX100M7

Efekt wizualny

Wybierz odpowiedni filtr efektu, aby uzyskać ciekawsze, bardziej artystyczne zdjęcia.

1 MENU →  (Ustawienia fotograf.1) → [Efekt wizualny] → odpowiednie ustawienie.

Szczegóły dotyczące poszczególnych opcji menu

 **WYŁ.:**

Wyłączenie funkcji [Efekt wizualny].

 **Aparat zabawka:**

Tworzenie miękkiego obrazu z ciemniejszymi narożnikami i zredukowaną ostrością.

 **Kolor pop:**

Pozwala uzyskać żywe barwy dzięki uwydatnieniu odcieni kolorów.

 **Posteryzacja:**

Pozwala uzyskać obraz o silnym kontraście i abstrakcyjnym wyglądzie dzięki mocnemu uwydatnieniu kolorów podstawowych albo zastosowaniu trybu czarno-białego.

 **Zdjęcie retro:**

Pozwala uzyskać wrażenie starego zdjęcia dzięki zastosowaniu odcieni sepii i przygaszonego kontrastu.

 **High-key: Miękki:**

Pozwala uzyskać obraz o określonej atmosferze: jasny, przezroczysty, eteryczny, delikatny, miękki.

 **Kolor częściowy:**

Pozwala uzyskać obraz z zachowanym określonym kolorem i pozostałymi barwami przekształconymi w czerń i biel.

 **Cz.-b. duży kontrast:**

Pozwala uzyskać obraz o wysokim kontraście w trybie czarno-białym.

 **Miękka ostrość:**

Pozwala uzyskać obraz z efektem wypełnienia miękkim światłem.

 **Malowidło HDR:**

Pozwala uzyskać wrażenie malowanego obrazu poprzez uwydatnienie kolorów i szczegółów.

 **Cz-b o bogatej grad.:**

Pozwala uzyskać obraz w trybie czarno-białym z bogatą gradacją i wiernym oddaniem szczegółów.

 **Miniatura:**

Pozwala uzyskać obraz z wyraźnym uwydatnieniem obiektu i znaczącym rozmyciem tła. Ten efekt często występuje na ujęciach miniaturowych modeli.

 **Akwarela:**

Pozwala wykonać obraz z efektami rozmycia konturów i kolorów, upodabniającymi go do obrazu namalowanego akwarelami.

 **Ilustracja:**

Pozwala uzyskać obraz podobny do ilustracji poprzez podkreślenie konturów.

Wskazówka

- Szczegółowe ustawienia w niektórych pozycjach można wprowadzać przy użyciu stron lewo/prawo pokrętła sterowania.

Uwaga

- Gdy używana jest inna funkcja zoomu niż zoom optyczny, ustawienie większej skali zoomu zmniejsza efektywność trybu [Aparat zabawka].
- Po wybraniu opcji [Kolor częściowy], obrazy mogą nie zachowywać wybranego koloru, w zależności od obiektu lub warunków rejestrowania obrazu.

- Poniższych efektów nie można kontrolować na ekranie, ponieważ urządzenie przetwarza obraz po jego wykonaniu. Do momentu zakończenia obróbki obrazu nie można również wykonać kolejnego zdjęcia. Z efektów tych nie można korzystać w przypadku filmów.

- [Miękka ostrość]
- [Malowidło HDR]
- [Cz-b o bogatej grad.]
- [Miniatura]
- [Akwarela]
- [Ilustracja]

- W przypadku opcji [Malowidło HDR] i [Cz-b o bogatej grad.] migawka jest zwalniana trzy razy przy jednym zdjęciu. Należy pamiętać, że:

- Tej funkcji można używać, gdy obiekt nie porusza się i nie rozbłyska światłem.
- Nie należy zmieniać kompozycji w trakcie rejestrowania obrazu.

Gdy kontrast sceny jest niski lub gdy występują silne drgania aparatu albo obiekt jest rozmyty, uzyskanie obrazu HDR dobrej jakości może nie być możliwe. Jeżeli opisywany produkt wykryje taką sytuację, na zarejestrowanym obrazie pojawi się informujący o tym znaczek . W razie potrzeby zmienić kompozycję lub ponownie zarejestrować obraz z zachowaniem ostrożności, aby uniknąć rozmycia obrazu.

- Funkcja ta nie jest dostępna w następujących trybach rejestrowania obrazu:

- [Inteligentna auto]
- [Lepsza automatyka]
- [Wybór sceny]
- [Rozległa panorama]

- Po ustawieniu w pozycji  Format pliku] opcji [RAW] lub [RAW & JPEG], funkcja ta nie będzie dostępna.

Cyfrowy aparat fotograficzny
DSC-RX100M7

Ef. gładkiej skóry (zdjęcie)

Ustawianie efektu gładkiej skóry w funkcji Wykrywanie twarzy.

1 MENU → 1 (Ustawienia fotograf.1) → [Ef. gładkiej skóry] → odpowiednie ustawienie.

Szczegóły dotyczące poszczególnych opcji menu

WYŁ.:

Funkcja [Ef. gładkiej skóry] nie będzie wykorzystywana.

WŁ.:

Funkcja [Ef. gładkiej skóry] będzie wykorzystywana.

Wskazówka

- Gdy opcja [Ef. gładkiej skóry] jest ustawiona na [WŁ.], możesz wybrać poziom efektu. Wybierz poziom efektu naciskając prawą lub lewą sekcję pokrętła sterowania.

Uwaga

- Funkcja [Ef. gładkiej skóry] jest niedostępna przy opcji [RAW] w pozycji [Format pliku].
- Funkcja [Ef. gładkiej skóry] jest niedostępna w przypadku obrazów RAW przy ustawieniu [RAW & JPEG] w pozycji [Format pliku].

Cyfrowy aparat fotograficzny
DSC-RX100M7

Auto. kadrowanie (zdjęcie)

Gdy opisywany produkt wykryje i zarejestruje twarze, obiekty w trybie makro lub obiekty śledzone przez funkcję [Śledzenie], nastąpi automatyczne przycięcie obrazu w celu uzyskania właściwej kompozycji, a następnie jego zapisanie. Zapisywane są oba obrazy – przycięty i nieprzycięty. Obraz przycięty jest zapisywany w tym samym rozmiarze co plik wyjściowy.



1 MENU → 1 (Ustawienia fotograf.1) → [Auto. kadrowanie] → odpowiednie ustawienie.

Szczegóły dotyczące poszczególnych opcji menu

WYŁ.:

Nie przycina obrazów.

Automatyczne:

Automatycznie przycina obrazy, aby uzyskać właściwą kompozycję.

Uwaga

- Przycięcie obrazu może nie zapewnić najlepszej kompozycji kadru ze względu na warunki otoczenia.
- Funkcji [Auto. kadrowanie] nie można ustawić, gdy w pozycji [Format pliku] ustawiono opcję [RAW] lub [RAW & JPEG].
- Ustawienie [Auto. kadrowanie] nie jest dostępne w następujących sytuacjach:
 - Tryb fotografowania jest ustawiony na [Rozległa panorama]
 - Tryb fotografowania jest ustawiony na [Film]
 - Tryb fotografowania jest ustawiony na [Duża l. klatek na sek.]
 - Tryb fotografowania jest ustawiony na [Z ręki o zmierzchu], [Sporty], [Korekcja drgań] w pozycji [Wybór sceny]
 - W pozycji [Tryb pracy] ustawiono opcję [Zdjęcia seryjne], [Pojedyn. seria zdjęć], [Samowyzw. (ser.)], [Bracket seryjny], [Bracket pojedynczy], [Brack.bal.bielii] lub [Bracket DRO].
 - Czulość ISO jest ustawiona na [Wieloklatk. red. sz.].
 - Opcja [DRO/Auto HDR] ma ustawienie [Auto HDR].
 - Inne funkcje zoomu niż zoom optyczny
 - W przypadku fotografowania w trybie ręcznego ustawiania ostrości
 - W pozycji [Efekt wizualny] ustawiono opcję [Miękka ostrość], [Malowidło HDR], [Cz-b o bogatej grad.], [Miniatura], [Akwarela] lub [Ilustracja].

Cyfrowy aparat fotograficzny
DSC-RX100M7

Przestrzeń barw (zdjęcie)

Sposób, w jaki barwy przedstawiane są jako kombinacja liczb lub zakres reprodukcji barw oznacza się mianem „przestrzeni barw”. Przestrzeń barw można zmieniać zależnie od przeznaczenia zdjęcia.

1 MENU →  1 (Ustawienia fotograf.1) → [ Przestrzeń barw] → odpowiednie ustawienie.

Szczegóły dotyczące poszczególnych pozycji menu

sRGB:

Jest to standardowa przestrzeń barw aparatu cyfrowego. W przypadku zwykłego fotografowania, gdy zdjęcia będą drukowane bez żadnych modyfikacji, należy używać ustawienia [sRGB].

AdobeRGB:

Ta przestrzeń barw charakteryzuje się szerokim zakresem odtwarzanych kolorów. Gdy duża część obiektu jest jaskrawo zielona lub czerwona, przydatna jest przestrzeń Adobe RGB. Nazwa pliku zarejestrowanego obrazu rozpoczyna się od „_”.



Uwaga

- [AdobeRGB] przeznaczona jest do aplikacji lub drukarek obsługujących zarządzanie kolorami oraz przestrzeń barw DCF2.0. Zdjęcia mogą być drukowane lub wyświetlane w nieprawidłowych kolorach, jeśli są stosowane aplikacje lub drukarki, które nie obsługują przestrzeni barw Adobe RGB.
- Obrazy, zarejestrowane z użyciem przestrzeni [AdobeRGB], wyświetlane na urządzeniach, które nie są zgodne z przestrzenią Adobe RGB, mają niskie nasycenie.

Cyfrowy aparat fotograficzny
DSC-RX100M7

Typ migawki (zdjęcie)

Można ustawić, czy obraz ma być rejestrowany z użyciem migawki mechanicznej lub migawki elektronicznej.

1 MENU →  2 (Ustawienia fotograf.2) → [ Typ migawki] → odpowiednie ustawienie.

Szczegóły dotyczące poszczególnych opcji menu

Automatyczne:

Rodzaj migawki jest przełączany automatycznie w oparciu o warunki fotografowania i czas otwarcia migawki.



Migawka mechanicz.:

Fotografowanie tylko z użyciem migawki mechanicznej.





Migawka elektronicz.:

Fotografowanie tylko z użyciem migawki elektronicznej.

Wskazówka

- W poniższych sytuacjach w pozycji [ Typ migawki] należy ustawić [Automatyczne] lub [Migawka elektronicz.].
 - W przypadku fotografowania z użyciem szybkiej migawki w warunkach jasnego oświetlenia, na przykład na zewnątrz w jasnym słońcu, na plaży lub w ośnieżonych górach.
 - Gdy zależy nam na zwiększeniu szybkości zdjęć seryjnych.
- W poniższych sytuacjach w pozycji [ Typ migawki] należy ustawić [Automatyczne] lub [Migawka mechanicz.].
 - Gdy chcemy używać lampy błyskowej przy czasie otwarcia migawki krótszym niż 1/100 sekundy.
 - Gdy problemem są zniekształcenia na obrazie spowodowane ruchem obiektu lub poruszaniem aparatu.

Uwaga

- W przypadku fotografowania z użyciem migawki elektronicznej, na obrazie mogą występować zniekształcenia spowodowane ruchem obiektu lub poruszeniem aparatu.
- Podczas fotografowania z użyciem migawki elektronicznej w warunkach migającego oświetlenia, na przykład oświetlenia fluorescencyjnego lub chwilowego (błysk lampy innego aparatu), mogą pojawiać się cienie w postaci naprzemiennych jaśniejszych i ciemniejszych pasów.
- W rzadkich przypadkach, dźwięk migawki może być generowany przy wyłączeniu zasilania, nawet jeśli w pozycji [ Typ migawki] ustawiono opcję [Migawka elektronicz.]. Nie świadczy to jednak o usterce.
- W poniższych sytuacjach będzie uruchamiana migawka mechaniczna, nawet jeśli w pozycji [ Typ migawki] ustawiono [Migawka elektronicz.].
 - W przypadku przechwytywania standardowego koloru białego w celu ustawienia balansu bieli
 - [Rejestracja twarzy]
- Poniższe funkcje są niedostępne, gdy w pozycji [ Typ migawki] ustawiono [Migawka elektronicz.].
 -  Red.sz.dł.naśw.
 - Rejestrowanie w trybie Bulb

Powiązany temat

- [Korzystanie z migawki elektronicznej](#)
- [Wyświetlanie czasu zwolnienia \(Wyśw. czasu zdjęć\)](#)

Cyfrowy aparat fotograficzny
DSC-RX100M7



Korzystanie z migawki elektronicznej

Migawka elektroniczna pozwala rejestrować obrazy na różne sposoby, które byłyby trudne do realizacji w przypadku migawki mechanicznej, takie jak rejestrowanie obrazów bez dźwięków lub drgań, fotografowanie z super krótkimi czasami otwarcia migawki, czy fotografowanie bez przyciemniania ekranu*.

* Podczas rejestrowania bez przyciemniania, ekran nie ciemnieje lub nie występuje gubienie klatek i można stale patrzeć na obiekt za pośrednictwem wizjera lub monitora podczas rejestrowania obrazów.

Rodzaje migawek i parametry aparatu

Zakres czasów otwarcia migawki aparatu, dźwięk migawki, występowanie przyciemnienia ekranu i dostępność błysku w przypadku każdego ustawienia są następujące:

	Typ migawki		
	 Automatyczne	 Migawka mechanicz.	 Migawka elektronicz.
Czas otwarcia migawki	Zdjęcia pojedyncze: BULB – 1/32000 Zdjęcia seryjne: 1/8 – 1/32000	Zdjęcia pojedyncze: BULB – 1/2000 Zdjęcia seryjne: 30 – 1/2000	Zdjęcia pojedyncze: 30 – 1/32000 Zdjęcia seryjne: 1/8 – 1/32000
Dźwięk migawki	Zdjęcia pojedyncze: dźwięk migawki mechanicznej i dźwięk migawki elektronicznej Zdjęcia seryjne: dźwięk migawki elektronicznej	Dźwięk migawki mechanicznej i dźwięk migawki elektronicznej	Dźwięk migawki elektronicznej
Przyciemnianie ekranu	Zdjęcia pojedyncze: występuje Zdjęcia seryjne: bez przyciemniania ekranu ^{*1}	Występuje	Bez przyciemniania ekranu ^{*1}
Lampa błyskowa	Dostępne ^{*2}	Dostępna	Dostępne ^{*3}



*1 Gdy w pozycji [Wyśw. startu zdjęć] ustawiono opcję [WŁ.], przyciemnienie ma miejsce tylko w przypadku rejestrowania pierwszego zdjęcia.

*2 Maksymalny czas otwarcia migawki wynosi 1/2000 sekundy, gdy używana jest lampa błyskowa.

*3 Maksymalny czas otwarcia migawki wynosi 1/100 sekundy, gdy używana jest lampa błyskowa.





Zaawansowane rejestrowanie obrazu z użyciem migawki elektronicznej: Rejestrowanie obrazu bez dźwięku migawki

Można skorzystać z migawki elektronicznej, aby rejestrować obrazy bez dźwięku migawki.

- MENU →  2 (Ustawienia fotograf.2) → [ Typ migawki] → [Migawka elektronicz.].
 - Wybierz [Migawka elektronicz.] lub [Automatyczne] w przypadku zdjęć seryjnych.
- MENU →  2 (Ustawienia fotograf.2) → [Sygnały audio] → [WYŁ.].

Zaawansowane rejestrowanie obrazu z użyciem migawki elektronicznej: Zdjęcia seryjne bez przyciemniania ekranu

Można skorzystać z migawki elektronicznej, aby rejestrować zdjęcia seryjne ze śledzeniem ostrości i ekspozycji, bez przyciemniania ekranu.

1. MENU →  2 (Ustawienia fotograf.2) → [ Typ migawki] → [Automatyczne] lub [Migawka elektronicz.].
2. Obróć pokrętko trybu i wybierz **P** (Program Auto), **A** (Priorytet przysłony), **S** (Priorytet migawki) lub **M** (Ekspozycji ręcznej), po czym ustaw czas otwarcia migawki i wartość przysłony. (Na przykład: czas otwarcia migawki 1/250 sekundy i wartość przysłony F2,8)
 - Urządzenie nie będzie regulować ekspozycję w trybie ekspozycji ręcznej, gdy w pozycji [ISO] jest ustawiona inna opcja niż [ISO AUTO].
3. MENU →  1 (Ustawienia fotograf.1) → [Tryb pracy] → wybierz [Zdjęcia seryjne: Hi], [Zdjęcia seryjne: Mid] lub [Zdjęcia seryjne: Lo].
4. MENU →  1 (Ustawienia fotograf.1) → [Tryb ostrości] → [Ciągły AF] → Rozpocznij rejestrowanie obrazów.

Wskazówka

- Jeżeli chcesz, aby wyświetlić czas rejestrowania obrazów na ekranie podczas rejestrowania bez przyciemniania ekranu, dobierz ustawienie za pomocą MENU →  2 (Ustawienia fotograf.2) → [Wyśw. czasu zdjęć].
- Aby wykorzystać parametry aparatu, wskazane jest używanie karty pamięci SDHC/SDXC (U3).

Uwaga

- W przypadku rejestrowania obrazów bez dźwięku migawki, należy robić to na własną odpowiedzialność, mając na uwadze prywatność i prawa do portretu utrwalanego obiektu.
- Nawet po ustawieniu w aparacie trybu bez dźwięku migawki, nie będzie on całkowicie wyciszony.
- Nawet po ustawieniu w aparacie trybu bez dźwięku migawki, nadal będzie słyszalny dźwięk przysłony i mechanizmu ustawiania ostrości.
- Jeżeli w pozycji [Sygnały audio] zostanie ustawiona opcja [WYŁ.], aparat nie będzie sygnalizował dźwiękiem ustawienia ostrości na obiekcie lub działania samowyzwalacza.
- Im dłuższy czas otwarcia migawki podczas rejestrowania bez przyciemniania ekranu, tym mniejsza szybkość odświeżania ekranu. Jeżeli chcesz, aby obrazy na ekranie były wyświetlane w sposób płynny w celu umożliwienia śledzenia obiektu, ustaw krótszy czas otwarcia migawki niż 1/60 sekundy.

Powiązany temat

- [Typ migawki \(zdjęcie\)](#)
- [Wyświetlanie czasu zwolnienia \(Wyśw. czasu zdjęć\)](#)
- [Sygnały audio](#)
- [Zdjęcia seryjne](#)
- [Wyśw. startu zdjęć](#)

Cyfrowy aparat fotograficzny
DSC-RX100M7

Wyświetlanie czasu zwolnienia (Wyśw. czasu zdjęć)

Ustawianie, czy podczas rejestrowania na ekranie mają być wyświetlane znaczniki (na przykład ramka), czy też nie. Funkcja ta jest przydatna w sytuacjach, gdy trudno ustalić moment robienia zdjęcia, patrząc tylko na ekran, na przykład gdy dźwięk migawki jest wyłączony.

1 MENU →  2 (Ustawienia fotograf.2) → [Wyśw. czasu zdjęć] → odpowiednie ustawienie.

Szczegóły dotyczące poszczególnych opcji menu

Włącz: Typ1:

Wyświetlanie ramki (ciemny kolor) wokół ramki ostrości.

Włącz: Typ2:

Wyświetlanie ramki (jasny kolor) wokół ramki ostrości.

Włącz: Typ3:

Wyświetlanie  (ciemny kolor) w czterech narożnikach ekranu.

Włącz: Typ4:

Wyświetlanie  (jasny kolor) w czterech narożnikach ekranu.

WYŁ.:

Czas zwolnienia migawki nie jest wyświetlany podczas rejestrowania bez przyciemniania ekranu.

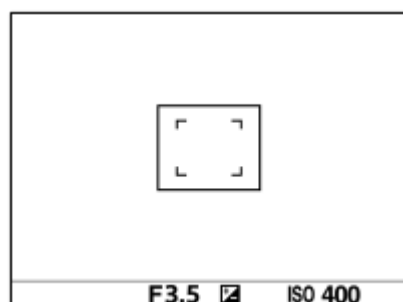

[Włącz: Typ1] / [Włącz: Typ2] (Przykład: W pozycji [Obszar ostrości] ustawiono [Środek])

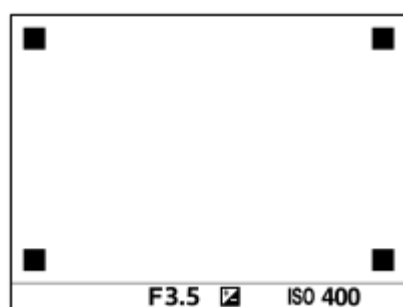

[Włącz: Typ3] / [Włącz: Typ4]

Powiązany temat

- [Korzystanie z migawki elektronicznej](#)
- [Pojedyn. seria zdjęć](#)

Cyfrowy aparat fotograficzny
DSC-RX100M7

Wyśw. startu zdjęć

Ustawianie, czy moment zwalniania migawki ma być sygnalizowany czarnym ekranem podczas rejestrowania bez przyciemniania ekranu, czy też nie. Czarny ekran ułatwia wizualne potwierdzenie momentu zwolnienia migawki.

1 MENU → 2 (Ustawienia fotograf.2) → [Wyśw. startu zdjęć] → odpowiednie ustawienie.

Szczegóły dotyczące poszczególnych opcji menu

WŁ.:

Ekran ciemnieje w przypadku rejestrowania pierwszego zdjęcia podczas rejestrowania bez przyciemniania ekranu.

WYŁ.:

Ekran nie ciemnieje w przypadku rejestrowania pierwszego zdjęcia podczas rejestrowania bez przyciemniania ekranu.

Powiązany temat

- [Korzystanie z migawki elektronicznej](#)
- [Pojedyn. seria zdjęć](#)

Cyfrowy aparat fotograficzny
DSC-RX100M7

Wyzwal. bez karty

Ustawianie, czy migawka może być zwalniana bez włożonej karty pamięci, czy nie.

1 MENU →  2 (Ustawienia fotograf.2) → [Wyzwal. bez karty] → odpowiednie ustawienie.

Szczegóły dotyczące poszczególnych pozycji menu

Aktywne:

Pozwala zwalniać migawkę, nawet jeśli nie włożono karty pamięci.

Nieaktywne:

Nie pozwala zwalniać migawki bez włożonej karty pamięci.



Uwaga

- Jeżeli nie włożono karty pamięci, rejestrowane obrazy nie będą zapisywane.
- Ustawienie domyślne to [Aktywne]. Przed przystąpieniem do faktycznego rejestrowania obrazów wskazany jest wybór opcji [Nieaktywne].

Cyfrowy aparat fotograficzny
DSC-RX100M7

SteadyShot (zdjęcie)

Ustawianie, czy funkcja SteadyShot ma być wykorzystywana, czy też nie.

1 MENU →  2 (Ustawienia fotograf.2) → [ SteadyShot] → odpowiednie ustawienie.

Szczegóły dotyczące poszczególnych pozycji menu

WŁ.:

Włącza funkcję [ SteadyShot].

WYŁ.:

Funkcja [ SteadyShot] nie jest wykorzystywana.

Zalecamy, aby ustawić opcję [WYŁ.], gdy stosowany jest statyw.

Powiązany temat

- [SteadyShot \(film\)](#)

Cyfrowy aparat fotograficzny
DSC-RX100M7

Red.sz.dł.naśw. (zdjęcie)

Po ustawieniu 1/3-sekundowego lub dłuższego czasu otwarcia migawki (rejestrowanie przy długim czasie ekspozycji), funkcja redukcji szumów jest włączona przez okres odpowiadający czasowi otwarcia migawki. Gdy funkcja ta jest włączona, występowanie ziarna typowe dla długich ekspozycji zostaje ograniczone.

1 MENU →  1 (Ustawienia fotograf.1) → [ Red.sz.dł.naśw.] → odpowiednie ustawienie.

Szczegóły dotyczące poszczególnych opcji menu





WŁ.:

Redukcja szumów jest uruchamiana przez czas odpowiadający czasowi otwarcia migawki. Gdy trwa redukcja szumów, pojawia się komunikat i nie można wykonać następnego zdjęcia. Opcję tę należy wybrać, gdy priorytetem jest jakość obrazu.

WYŁ.:

Redukcja szumów nie jest uruchamiana. Opcję tę należy wybrać, gdy ważniejszy jest krótszy odstęp czasu między kolejnymi zdjęciami.

Uwaga

- Funkcja [ Red.sz.dł.naśw.] jest niedostępna po wybraniu w pozycji [ Typ migawki] opcji [Migawka elektronicz.].
- W następujących sytuacjach redukcja szumów może nie zostać uruchomiona, nawet jeśli w pozycji [ Red.sz.dł.naśw.] ustawiono opcję [WŁ.]:
 - Tryb fotografowania jest ustawiony na [Rozległa panorama].
 - Opcja [Tryb pracy] ma ustawienie [Zdjęcia seryjne], [Bracket seryjny] lub [Pojedyn. seria zdjęć].
 - Tryb fotografowania jest ustawiony na [Wybór sceny] i wybrano opcję [Sporty], [Z ręki o zmięczeniu] lub [Korekcja drgań].
 - Czułość ISO jest ustawiona na [Wieloklatk. red. sz.].
- W następujących trybach rejestrowania obrazu w pozycji [ Red.sz.dł.naśw.] nie można ustawić opcji [WYŁ.]:
 - [Inteligentna auto]
 - [Lepsza automatyka]
 - [Wybór sceny]
- W pewnych warunkach rejestrowania obrazu, w aparacie może nie zostać przeprowadzona redukcja szumów, nawet przy czasie otwarcia migawki 1/3 sek. lub dłuższym.

Cyfrowy aparat fotograficzny
DSC-RX100M7

Red.sz.wys.ISO (zdjęcie)

Przy wykonywaniu zdjęć z wysokim ISO aparat redukuje szumy, które stają się tym wyraźniejsze, im wyższa jest czułość urządzenia.

1 MENU →  (Ustawienia fotograf.1) → [ Red.sz.wys.ISO] → odpowiednie ustawienie.

Szczegóły dotyczące poszczególnych opcji menu

Normalna:

Włącza zwykłą redukcję szumów wysokiej czułości ISO.





Niska:

Włącza średnią redukcję szumów wysokiej czułości ISO.

WYŁ.:

Wyłącza redukcję szumów wysokiej czułości ISO. Opcję tę należy wybrać, gdy ważniejszy jest krótszy odstęp czasu między kolejnymi zdjęciami.

Uwaga

- W następujących trybach rejestrowania obrazu w pozycji [ Red.sz.wys.ISO] na stałe ustawiona jest opcja [Normalna]:
 - [Inteligentna auto]
 - [Lepsza automatyka]
 - [Wybór sceny]
 - [Rozległa panorama]
- Po ustawieniu w pozycji [ Format pliku] opcji [RAW], funkcja ta nie będzie dostępna.
- Funkcja [ Red.sz.wys.ISO] nie działa w przypadku obrazów RAW przy ustawieniu [RAW & JPEG] w pozycji [ Format pliku].

Cyfrowy aparat fotograficzny
DSC-RX100M7

Prio. zarej. twarzy

Ustawianie, czy ostrość ma być ustawiana z wyższym priorytetem na twarzach zarejestrowanych za pomocą polecenia [Rejestracja twarzy].

1 MENU →  1 (Ustawienia fotograf.1) → [Prio. zarej. twarzy] → odpowiednie ustawienie.

Szczegóły dotyczące poszczególnych opcji menu

WŁ.:

Ustawianie ostrości z wyższym priorytetem na twarzach zarejestrowanych za pomocą polecenia [Rejestracja twarzy].

WYŁ.:

Ustawianie ostrości bez przypisywania wyższego priorytetu zarejestrowanym twarzom.

Wskazówka

- Aby korzystać z funkcji [Prio. zarej. twarzy], należy wprowadzić poniższe ustawienia.
 - [Prio. tw./oczu w AF] w pozycji [Ust. AF Twarz/Oczy]: [Wł.]
 - [Wykrywanie obiektu] w pozycji [Ust. AF Twarz/Oczy]: [Człowiek]

Powiązany temat

- [Ust. AF Twarz/Oczy](#)
- [Rejestracja twarzy \(Nowa rejestracja\)](#)
- [Rejestracja twarzy \(Zmiana kolejności\)](#)

Cyfrowy aparat fotograficzny
DSC-RX100M7

Zdj. z uśmiechem

Aparat automatycznie wykona zdjęcie, gdy wykryje uśmiechniętą twarz.

1 MENU →  (Ustawienia fotograf.1) → [Zdj. z uśmiechem] → odpowiednie ustawienie.

Szczegóły dotyczące poszczególnych opcji menu

WYŁ.:

Funkcja [Zdj. z uśmiechem] nie będzie wykorzystywana.

WŁ.:

Aparat automatycznie wykona zdjęcie, gdy wykryje uśmiechniętą twarz. W przypadku czułości wykrywania można wybrać [Wł.: Lekki uśmiech], [Wł.: Norm. uśmiech], lub [Wł.: Szeroki uśmiech].

Wskazówki dotyczące efektywnego wykrywania uśmiechu

- Nie należy chować oczu za grzywką, oczy powinny być zwięzione.
- Nie zasłaniać twarzy kapeluszem, maską, okularami przeciwsłonecznymi itp.
- Twarz powinna znajdować się na wprost urządzenia i w miarę możliwości na tym samym poziomie.
- Uśmiechnąć się wyraźnie, otwierając usta. Uśmiech łatwiej wykryć, gdy widoczne są zęby.
- Jeżeli naciśniesz przycisk migawki w trybie zdjęcia z uśmiechem, urządzenie wykona zdjęcie. Potem powraca do trybu zdjęcia z uśmiechem.

Uwaga

- Funkcji [Zdj. z uśmiechem] nie można używać razem z poniższymi funkcjami:
 - [Rozległa panorama]
 - [Efekt wizualny]
 - W przypadku korzystania z funkcji [Powiększenie].
 - W pozycji [Wybór sceny] ustawiono opcję [Krajobraz], [Nocny widok], [Zachód słońca], [Z ręki o zmierzchu], [Korekcja drgań], [Zwierzę domowe], [Kulinaria] lub [Fajerwerki].
 - Przy nagrywaniu filmów.
 - W trakcie rejestrowania z dużą szybkością klatek
- Można wykryć maksymalnie 8 twarzy.
- W określonych warunkach urządzenie może w ogóle nie wykrywać twarzy lub przypadkowo uznać inne obiekty za twarze.
- Jeżeli opisywany produkt nie może wykryć uśmiechu, zmień czułość wykrywania uśmiechu.
- Jeśli w pozycji [Funkcja obsł. dotyk.] ustawiono opcję [Śl. uruch. przez dot.] i dotkniesz na monitorze twarzy do śledzenia przy włączonej funkcji [Zdj. z uśmiechem], wykrywane będą tylko uśmiechy na tej twarzy.

Cyfrowy aparat fotograficzny
DSC-RX100M7

Rejestracja twarzy (Nowa rejestracja)

Po wcześniejszym zarejestrowaniu twarzy, opisywany produkt może ustawiać ostrość na zarejestrowanej twarzy w trybie priorytetowym.

- 1 MENU →  (Ustawienia fotograf.1) → [Rejestracja twarzy] → [Nowa rejestracja].
- 2 Ustaw ramkę prowadzącą na twarz, która ma być zarejestrowana, i naciśnij przycisk migawki.
- 3 Gdy pojawi się komunikat potwierdzenia, wybierz [Enter].

Uwaga

- Można zarejestrować maksymalnie osiem twarzy.
- Twarz należy fotografować od przodu w dobrze oświetlonym miejscu. Twarz zasłonięta kapeluszem, maską, okularami przeciwsłonecznymi itp. może nie zostać prawidłowo zarejestrowana.

Powiązany temat

- [Prio. zarej. twarzy](#)
- [Zdj. z uśmiechem](#)

Cyfrowy aparat fotograficzny
DSC-RX100M7

Rejestracja twarzy (Zmiana kolejności)

Gdy wiele twarzy zostanie zarejestrowanych z tym samym priorytetem, pierwszeństwo będzie miała twarz zarejestrowana jako pierwsza. Możesz zmienić kolejność priorytetów.

- 1 MENU →  1 (Ustawienia fotograf.1) → [Rejestracja twarzy] → [Zmiana kolejności].
 - 2 Zaznacz twarz, której priorytet ma ulec zmianie.
 - 3 Wybierz miejsce docelowe.
-

Powiązany temat

- [Prio. zarej. twarzy](#)
- [Zdj. z uśmiechem](#)

Cyfrowy aparat fotograficzny
DSC-RX100M7

Rejestracja twarzy (Kasuj)

Usuwa zarejestrowaną twarz.

1 MENU →  1 (Ustawienia fotograf.1) → [Rejestracja twarzy] → [Kasuj].

Wybór opcji [Usuń wszystko] pozwala usunąć wszystkie zarejestrowane twarze.

Uwaga

- Nawet, jeśli użyjesz funkcji [Kasuj], dane zarejestrowanych twarzy pozostają w urządzeniu. Aby usunąć dane zarejestrowanych twarzy z urządzenia, wybierz [Usuń wszystko].

Cyfrowy aparat fotograficzny
DSC-RX100M7

Korzystanie z lampy błyskowej

Przy słabym oświetleniu lampa błyskowa doświetla rejestrowany obiekt. Używanie lampy błyskowej zapobiega również poruszeniom obrazu wskutek drgań aparatu.

1 Przesuń przełącznik (wysuwanie lampy błyskowej), aby wysunąć lampę błyskową.

- Lampa błyskowa nie jest wysuwana automatycznie.

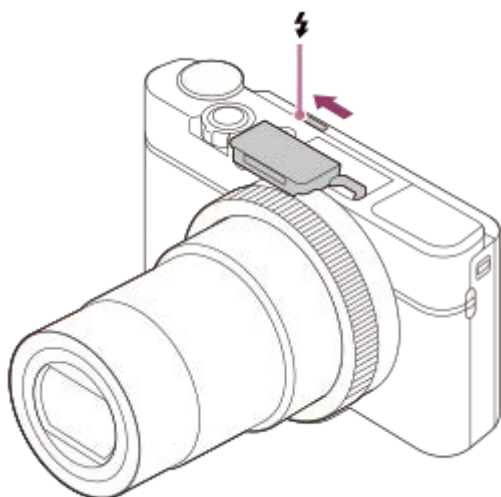

2 Naciśnij całkowicie przycisk migawki.

- Dostępne tryby błysku zależą od trybu rejestrowania obrazu i funkcji.

Gdy lampa błyskowa nie jest używana

Jeśli nie korzystasz z lampy błyskowej, wsuń ją do korpusu aparatu.



Uwaga

- Uruchomienie błysku przed całkowitym wysunięciem lampy błyskowej może to spowodować awarię.
- Z lampy błyskowej nie można korzystać podczas nagrywania filmów.
- Nie można używać lampy błyskowej, gdy w pozycji [Tryb pracy] ustawiono opcję [Pojedyn. seria zdjęć].
- Podczas robienia zdjęć z lampą błyskową, gdy zoom ustawiony jest na W, na ekranie może pojawić się cień obiektywu, w zależności od warunków zdjęciowych. Jeśli tak się zdarzy, wykonaj zdjęcie z dala od obiektu lub ustaw zoom na T i ponownie wykonaj zdjęcie z lampą błyskową.
- Gdy monitor jest odchylony w górę pod kątem 90 stopni lub większym, trudno jest uruchomić przełącznik  (Wysuwanie lampy błyskowej). Lampę błyskową należy wysunąć przed zmianą kąta nachylenia monitora.

- W przypadku wykonywania zdjęć autoportretowych nie należy patrzeć bezpośrednio na światło, ponieważ lampa wyłączy się przy małej odległości. Aby uniknąć uderzenia lampą błyskową w monitor przy chowaniu jej po użyciu w korpusie aparatu, najpierw należy cofnąć monitor do pierwotnego położenia.

Powiązany temat

- [Tryb błysku](#)

5-007-206-51(1) Copyright 2019 Sony Corporation

Cyfrowy aparat fotograficzny
DSC-RX100M7

Red.czerw.oczu

Przed zrobieniem zdjęcia lampa błyskowa uruchamiana jest co najmniej dwa razy w celu ograniczenia efektu czerwonych oczu występującego podczas pracy z lampą błyskową.

1 MENU →  1 (Ustawienia fotograf.1) → [Red.czerw.oczu] → odpowiednie ustawienie.

Szczegóły dotyczące poszczególnych pozycji menu

WŁ.:

Błysk jest zawsze uruchamiany w celu ograniczenia efektu czerwonych oczu.

WYŁ.:

Funkcja redukcji czerwonych oczu nie jest używana.

Uwaga

- Redukcja czerwonych oczu może nie przynieść pożądanych efektów. Zależy to od indywidualnych różnic i warunków, na przykład od odległości fotografowanej osoby lub od tego, czy patrzyła na przedbłysk.

Cyfrowy aparat fotograficzny
DSC-RX100M7

Tryb błysku

Możesz ustawić tryb błysku.

1 Wybierz (Tryb błysku) na pokrętle sterowania → odpowiednie ustawienie.

- Tryb błysku można również ustawić wybierając MENU →  1 (Ustawienia fotograf.1) → [Tryb błysku].

Szczegóły dotyczące poszczególnych opcji menu

Lampa błys. wyl.:

Lampa błyskowa nie działa.

AUTO Auto błysk:

Błysk jest uruchamiany przy słabym oświetleniu lub w przypadku fotografowania pod światło.

Bł.wypełniający:

Błysk jest uruchamiany przy każdorazowym wyzwoleniu migawki.

SLOW Synch.dł.czas.:

Błysk jest uruchamiany przy każdorazowym wyzwoleniu migawki. Fotografowanie w trybie synchronizacji z długimi czasami otwarcia migawki umożliwia uchwycenie wyraźnego obrazu zarówno obiektu jak i tła dzięki zastosowaniu dłuższego czasu otwarcia migawki.

REAR Bł. zamykający:

Błysk jest uruchamiany tuż przed zakończeniem ekspozycji przy każdorazowym wyzwoleniu migawki. Błysk zamykający pozwala uzyskać naturalne zdjęcie śladu poruszającego się obiektu, np. jadącego pojazdu lub idącej osoby.

Uwaga

- Ustawienie domyślne zależy od trybu fotografowania.
- Niektóre ustawienia funkcji [Tryb błysku] nie są dostępne w pewnych trybach rejestrowania obrazu.

Powiązany temat

- [Korzystanie z lampy błyskowej](#)

Cyfrowy aparat fotograficzny
DSC-RX100M7

Korekcja błysku

Regulacja mocy lampy błyskowej w zakresie $-3,0$ EV do $+3,0$ EV. Korekcja błysku zmienia jedynie ilość emitowanego światła podczas błysku. Kompensacja ekspozycji zmienia zarówno ilość emitowanego światła podczas błysku, jak i szybkość migawki oraz przysłonę.

1 MENU →  1 (Ustawienia fotograf.1) → [Korekcja błysku] → odpowiednie ustawienie.

- Wybór wyższych wartości (w stronę +) powoduje zwiększenie mocy błysku, a niższych wartości (strona -) powoduje zmniejszenie mocy błysku.

Uwaga

- Funkcja [Korekcja błysku] nie działa przy ustawionym jednym z poniższych trybów rejestrowania obrazu:
 - [Inteligentna auto]
 - [Lepsza automatyka]
 - [Rozległa panorama]
 - [Wybór sceny]
- Z uwagi na ograniczony strumień dostępnego światła, efekt mocniejszego błysku (strona +) może nie być zauważalny, jeżeli obiekt znajduje się poza maksymalnym zasięgiem lampy błyskowej. Jeżeli obiekt jest bardzo blisko, efekt słabszego błysku (strona -) również może nie być zauważalny.

Powiązany temat

- [Korzystanie z lampy błyskowej](#)

Cyfrowy aparat fotograficzny
DSC-RX100M7

Nagrywanie filmów

Filmy można nagrywać naciskając przycisk MOVIE (Film).

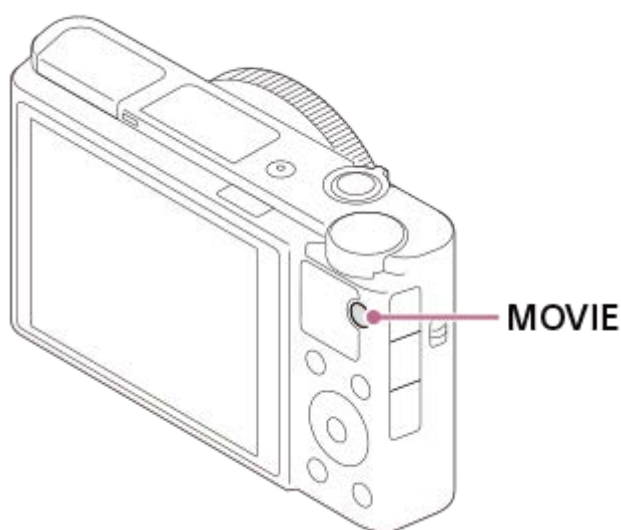

1 Naciśnij przycisk MOVIE, aby rozpocząć nagrywanie.

- Z uwagi na fakt, że domyślnie w pozycji [Przycisk MOVIE] ustawiona jest opcja [Zawsze], nagrywanie filmu można rozpocząć z dowolnego trybu rejestrowania obrazu.









2 Naciśnij ponownie przycisk MOVIE, aby zatrzymać nagrywanie.

Wskazówka

- Funkcję uruchamiania/zatrzymywania nagrywania filmu można przypisać do wybranego przycisku. MENU →  2 (Ustawienia fotograf.2) →  Prz. Własne] → przypisz funkcję [MOVIE] do wybranego przycisku.
- W celu określenia obszaru z ostrością, obszar ten można ustawić przy użyciu polecenia [Obszar ostrości].
- Aby utrzymać ostrość twarzy, należy w taki sposób zmienić kompozycję, aby ramka ostrości pokryła się z ramką detekcji twarzy, lub w pozycji [Obszar ostrości] ustawić opcję [Szeroki].
- Aby dobrać odpowiednio czas otwarcia migawki i wartość przysłony, ustaw tryb rejestrowania obrazu na  (Film) i wybierz odpowiedni tryb ekspozycji.
- Po zarejestrowaniu wyświetlana jest ikona sygnalizująca zapisywanie danych. Nie wolno wyjmować karty pamięci, gdy wyświetlana jest ta ikona.
- Poniższe ustawienia dla fotografowania mają zastosowanie do filmowania:
 - Balans bieli
 - Strefa twórcza
 - Tryb pomiaru
 - Prio. tw./oczu w AF
 - Pr. tw. w pom. wiel.
 - Opt. D-Range
- W trakcie filmowania można zmieniać ustawienia czułości ISO, kompensacji ekspozycji i obszaru ostrości.
- W trakcie filmowania nagrywany obraz może być wysyłany bez informacji dotyczących zapisu po ustawieniu w pozycji [Wyśw. info. HDMI] opcji [Wyłączone].

Uwaga

- Podczas nagrywania filmu mogą być rejestrowane odgłosy mechanizmu obiektywu oraz dźwięki towarzyszące pracy urządzenia. Jest szczególnie prawdopodobne, że dźwięk zoomu zostanie zarejestrowany podczas nagrywania filmu, jeśli w pozycji [Szybkość zoomu] jest ustawiona opcja [Duża] lub w pozycji [Fun. Zoom na pierśc.] jest ustawiona opcja [Szybko]. Dźwięk ten można wyłączyć wybierając MENU → 2 (Ustawienia fotograf.2) → [Nagrywanie dźwięku] → [WYŁ.].
- W przypadku nagrywania filmów w sposób ciągły, temperatura aparatu ma tendencję do wzrostu i aparat może być ciepły w dotyku. Nie jest to usterka. Może się również pojawić komunikat [Aparat przegrzany. Pozwól mu ostygnąć.]. W takich przypadkach wyłącz aparat i zaczekaj, aż ostygnie i będzie ponownie gotowy do rejestrowania obrazów.
- Widoczna ikona  sygnalizuje wzrost temperatury aparatu. Wyłącz zasilanie i poczekaj, aż aparat ostygnie i będzie ponownie gotowy do rejestrowania obrazów.
- Informacje na temat czasu ciągłego filmowania w przypadku nagrywania filmu można znaleźć w rozdziale „Dostępne czasy nagrywania filmów”. Po zakończeniu rejestrowania filmu można zarejestrować kolejny film naciskając ponownie przycisk MOVIE. W zależności od temperatury produktu lub akumulatora, operacja nagrywania może zostać przerwana z uwagi na ochronę urządzenia.
- Po ustawieniu pokrętki trybu w pozycji  (Film) lub **HFR**, albo w przypadku nagrywania filmów, nie można wybrać opcji [Śledzenie] w pozycji [Obszar ostrości].
- Podczas filmowania w trybie [Program Auto], wartość przysłony i czas otwarcia migawki są ustawiane automatycznie i nie można ich zmienić. Z tego względu, czas otwarcia migawki może ulec skróceniu w warunkach jasnego oświetlenia i ruch obiektu nie zostanie zarejestrowany w sposób płynny. Zmieniając tryb ekspozycji oraz regulując wartość przysłony i czas otwarcia migawki, ruch obiektu można zarejestrować w sposób płynny.
- W trybie filmowania, czułość ISO można wybrać z przedziału ISO 100 do ISO 12800. Jeżeli ustawiona czułość ISO ma mniejszą wartość niż ISO 100, ustawienie to ulegnie automatycznej zmianie na ISO 100. Po zakończeniu nagrywania filmu wartość czułości ISO powraca do pierwotnego ustawienia.
- Gdy czułość ISO jest ustawiona na [Wieloklatk. red. sz.], tymczasowo zostanie ustawiony tryb [ISO AUTO].
- W trybie filmowania, w pozycji [Efekt wizualny] nie można wprowadzić poniższych ustawień. W momencie rozpoczęcia nagrywania filmu, tymczasowo zostanie ustawiona opcja [WYŁ.].
 - Miękka ostrość
 - Malowidło HDR
 - Cz-b o bogatej grad.
 - Miniatura
 - Akwarela
 - Ilustracja
- Funkcja Wykrywanie twarzy / Wykrywanie oczu nie jest dostępna w następujących sytuacjach:
 - w pozycji [ Format pliku] ustawiono opcję [XAVC S 4K], w pozycji [ Ust. nagrywania] ustawiono opcję [30p 100M]/[25p 100M] lub [30p 60M]/[25p 60M], a w pozycji [ Wyb. wyjście 4K] ustawiono opcję [Karta pamięci+HDMI]
- Skierowanie aparatu na bardzo silne źródło światła podczas filmowania przy niskiej czułości ISO może spowodować, że oświetlony obszar na obrazie zostanie zarejestrowany jako obszar czarny.
- Jeżeli tryb wyświetlania monitora ustawiono na [Wizjer], w momencie rozpoczęcia filmowania tryb wyświetlania zostanie przełączony na [Wyśw. wsz. info.].
- Do importowania filmów XAVC S i filmów AVCHD do komputera należy używać programu PlayMemories Home.

Powiązany temat

- [Przycisk MOVIE](#)
- [Film z migawką](#)
- [Format pliku \(film\)](#)
- [Dostępne czasy nagrywania filmów](#)
- [Przypisywanie często używanych funkcji do przycisków \(Prz. Własne\)](#)
- [Obszar ostrości](#)

Cyfrowy aparat fotograficzny
DSC-RX100M7

Film z migawką

Istnieje możliwość rozpoczęcia lub zatrzymania nagrywania filmów naciśnięciem przycisku migawki, który jest większy i łatwiejszy w obsłudze niż przycisk MOVIE (Film).

1 MENU →  2 (Ustawienia fotograf.2) → [Film z migawką] → odpowiednie ustawienie.

Szczegóły dotyczące poszczególnych opcji menu

Włącz:

Możliwość nagrywania filmu przy użyciu przycisku migawki, gdy tryb rejestrowania obrazu jest ustawiony na [Film] lub podczas rejestrowania z dużą szybkością klatek.

Wyłącz:

Nagrywanie filmu przyciskiem migawki wyłączone.

Wskazówka

- Gdy w pozycji [Film z migawką] jest ustawiona opcja [Włącz], można nadal rozpoczynać lub zatrzymywać nagrywanie filmów przyciskiem MOVIE.
- Gdy w pozycji [Film z migawką] jest ustawiona opcja [Włącz], można używać przycisku migawki do rozpoczynania lub zatrzymywania nagrywania filmów na zewnętrznym urządzeniu nagrywającym/odtwarzającym przy użyciu polecenia [ Sterowanie REC].

Powiązany temat

- [Nagrywanie filmów](#)

Cyfrowy aparat fotograficzny
DSC-RX100M7

Formaty zapisu filmów

W opisywanym aparacie dostępne są następujące formaty zapisu filmu.

Co to jest XAVC S?

Nagrywanie filmów w wysokiej rozdzielczości, na przykład w formacie 4K, dzięki konwersji do filmów MP4 z wykorzystaniem kodeka MPEG-4 AVC/H.264. Kodek MPEG-4 AVC/H.264 zapewnia większą efektywność kompresji obrazów. Istnieje możliwość nagrywania obrazów w wysokiej jakości przy równoczesnej redukcji ilości danych.

Format zapisu XAVC S/AVCHD

XAVC S 4K:

Przepływność: ok. 100 Mbps lub ok. 60 Mbps

Nagrywanie filmów w rozdzielczości 4K (3840×2160).

XAVC S HD:

Przepływność: ok. 100 Mbps, ok. 60 Mbps, ok. 50 Mbps, ok. 25 Mbps lub ok. 16 Mbps

Nagrywanie filmów o większej wyrazistości niż w przypadku AVCHD przy większej ilości danych.

AVCHD:

Przepływność: ok. 24 Mbps (maksymalna) lub ok. 17 Mbps (średnia)

Format AVCHD cechuje większy stopień zgodności z urządzeniami pamięciowymi innymi niż komputery.

- Przepływność to ilość danych przetwarzanych w zadanym okresie czasu.



Powiązany temat

- [Format pliku \(film\)](#)
- [Ust. nagrywania \(film\)](#)
- [Format AVCHD](#)

Cyfrowy aparat fotograficzny
DSC-RX100M7

Format pliku (film)

Pozwala wybrać format plików filmów.

1 MENU →  2 (Ustawienia fotograf.2) →  Format pliku → odpowiednie ustawienie.

Szczegóły dotyczące poszczególnych opcji menu

 Format pliku	Charakterystyka	
XAVC S 4K	Nagrywanie filmów w rozdzielczości 4K (3840×2160).	Można zapisywać filmy na komputerze za pomocą oprogramowania PlayMemories Home.
XAVC S HD	Nagrywanie filmów o większej wyrazistości niż w przypadku AVCHD przy większej ilości danych.	
AVCHD	Format AVCHD cechuje większy stopień zgodności z urządzeniami pamięciowymi innymi niż komputery.	Można zapisywać filmy na komputerze lub utworzyć płytę, która obsługuje pliki w tym formacie przy użyciu oprogramowania PlayMemories Home.

Uwaga

- W przypadku nagrywania filmów XAVC S 4K lub XAVC S HD w trybie 120p/100p, ilość czasu dostępna dla ciągłego nagrywania wynosi około 5 minut. Pozostały czas nagrywania filmu wyświetlany jest na monitorze. Jednakże, gdy w pozycji [Temp. auto. wyłącz.] ustawiono opcję [Wysoki], można nagrywać filmy w sposób ciągły przez ponad 5 minut. Jeżeli chcesz zarejestrować kolejną sesję nagrania 4K lub HD 120p/100p, wyłącz aparat i odczekaj chwilę, zanim rozpoczniesz kolejną sesję nagrania. Nawet w przypadku krótszego czasu nagrywania niż 5 minut, nagrywanie może zostać przerwane z uwagi na ochronę aparatu zależnie od temperatury panującej podczas rejestrowania obrazu.
- Gdy w pozycji  Format pliku ustawiona jest opcja [AVCHD], rozmiar filmów jest ograniczony do ok. 2 GB. Gdy podczas nagrywania rozmiar pliku filmu przekroczy ok. 2 GB, automatycznie tworzony jest nowy plik filmowy.

Cyfrowy aparat fotograficzny
DSC-RX100M7

Ust. nagrywania (film)

Wybór szybkości klatek i przepływności w przypadku nagrywania filmów.

1 MENU →  2 (Ustawienia fotograf.2) →  Ust. nagrywania → odpowiednie ustawienie.

- Im wyższa prędkość bitowa, tym wyższa jakość obrazu.

Szczegóły dotyczące poszczególnych opcji menu

Gdy w pozycji Format pliku] ustawiono opcję [XAVC S 4K]

 Ust. nagrywania	Przepływność	Opis
30p 100M/25p 100M	ok. 100 Mbps	Pozwala na nagrywanie filmów w rozdzielczości 3840 × 2160 (30p/25p).
30p 60M/25p 60M	ok. 60 Mbps	Pozwala na nagrywanie filmów w rozdzielczości 3840 × 2160 (30p/25p).
24p 100M *	ok. 100 Mbps	Pozwala na nagrywanie filmów w rozdzielczości 3840 × 2160 (24p).
24p 60M *	ok. 60 Mbps	Pozwala na nagrywanie filmów w rozdzielczości 3840 × 2160 (24p).

* Tylko przy ustawieniu NTSC w pozycji [Selektor NTSC/PAL]

Gdy w pozycji Format pliku] ustawiono opcję [XAVC S HD]

 Ust. nagrywania	Przepływność	Opis
60p 50M/50p 50M	ok. 50 Mbps	Pozwala na nagrywanie filmów w rozdzielczości 1920 × 1080 (60p/50p).
60p 25M/50p 25M	ok. 25 Mbps	Pozwala na nagrywanie filmów w rozdzielczości 1920 × 1080 (60p/50p).
30p 50M/25p 50M	ok. 50 Mbps	Pozwala na nagrywanie filmów w rozdzielczości 1920 × 1080 (30p/25p).
30p 16M/25p 16M	ok. 16 Mbps	Pozwala na nagrywanie filmów w rozdzielczości 1920 × 1080 (30p/25p).
24p 50M *	ok. 50 Mbps	Pozwala na nagrywanie filmów w rozdzielczości 1920 × 1080 (24p).
120p 100M/100p 100M	ok. 100 Mbps	Pozwala na nagrywanie szybkich filmów w rozdzielczości 1920 × 1080 (120p/100p). Można nagrywać filmy z szybkością 120 klatek na sekundę lub 100 klatek na sekundę. <ul style="list-style-type: none"> ● Korzystając ze zgodnego sprzętu edycyjnego, można tworzyć bardziej płynne filmy w zwolnionym tempie.

 Ust. nagrywania	Przepływność	Opis
120p 60M/100p 60M	ok. 60 Mbps	Pozwala na nagrywanie szybkich filmów w rozdzielczości 1920 × 1080 (120p/100p). Można nagrywać filmy z szybkością 120 klatek na sekundę lub 100 klatek na sekundę. <ul style="list-style-type: none"> ● Korzystając ze zgodnego sprzętu edycyjnego, można tworzyć bardziej płynne filmy w zwolnionym tempie.

* Tylko przy ustawieniu NTSC w pozycji [Selektor NTSC/PAL]

Gdy w pozycji [Format pliku] ustawiono opcję [AVCHD]

 Ust. nagrywania	Przepływność	Opis
60i 24M(FX)/50i 24M(FX)	Maksymalnie 24 Mbps	Pozwala na nagrywanie filmów w rozdzielczości 1920 × 1080 (60i/50i).
60i 17M(FH)/50i 17M(FH)	Średnio ok. 17 Mbps	Pozwala na nagrywanie filmów w rozdzielczości 1920 × 1080 (60i/50i).

Uwaga

- Tworzenie płyty z nagraniami AVCHD z filmów zapisanych w formacie [60i 24M(FX)]/[50i 24M(FX)] jak [ Ust. nagrywania] zajmuje dużo czasu z uwagi na konwersję jakości obrazu filmów. Aby zapisać filmy bez konwersji, należy użyć płyty Blu-ray.
- Opcji [120p]/[100p] nie można wybrać w przypadku poniższych ustawień.
 - [Inteligentna auto]
 - [Lepsza automatyka]
 - [Wybór sceny]

Rejestrowanie filmów w super zwolnionym tempie (Ustawienia HFR)

Rejestrując obraz przy większej szybkości klatek niż format zapisu pozwala nagrać płynny film w super zwolnionym tempie.

1 Ustaw pokrętkę trybu w pozycji **HFR** (Duża I. klatek na sek.).

Zostanie wyświetlony ekran ustawień rejestrowania.



2 MENU → 2 (Ustawienia fotograf.2) → [**HFR** Ustawienia HFR] i wybierz odpowiednie ustawienia dla [**HFR** Ust. nagrywania], [**HFR** Liczba kl. na sek.], [**HFR** Ustaw. priorytetu] i [**HFR** Czas NAGRYW.].

- Pożądaný tryb ekspozycji można dostosować wybierając MENU → 2 (Ustawienia fotograf.2) → [**HFR** Tryb ekspozycji].

3 Skieruj aparat na obiekt i dobierz ustawienia, na przykład wyreguluj ostrość.

- Możesz także zmienić inne ustawienia, na przykład tryb ostrości, czułość ISO itp.
- Gdy aparat przejdzie w tryb gotowości do rejestrowania, ostrość zostanie zablokowana, nawet jeśli używana jest funkcja automatycznej regulacji ostrości. Jeżeli nie można uzyskać ostrości na danym obiekcie przy użyciu autofokusu, należy skorzystać z ręcznego ustawiania ostrości.

4 Naciśnij środkową część pokrętki sterowania.

Ekran ustawień rejestrowania obrazu zostanie zamknięty, a aparat przełączy się w tryb gotowości do rejestrowania.

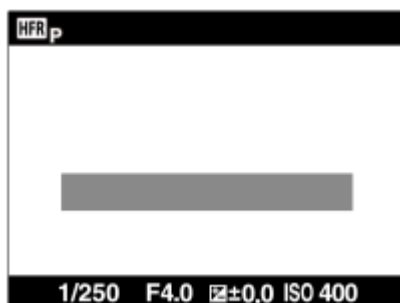

- W trybie gotowości do rejestrowania nie można regulować ekspozycji, ostrości, korzystać z zoomu itp. Jeśli chcesz zmienić ustawienia rejestrowania obrazu, ponownie naciśnij środek pokrętki sterowania, aby powrócić do ekranu ustawień rejestrowania.

5 Naciśnij przycisk MOVIE (Film).

Gdy w pozycji [HFR] Czas NAGRYW.] ustawiona jest opcja [Włącz. początkowy]:

Rozpocznie się przechwytywanie filmu (rejestrwanie). Po ponownym naciśnięciu przycisku MOVIE lub upłygnięciu dostępnego czasu nagrywania, przechwytywanie filmu zakończy się i aparat zaczyna zapisywanie przechwyconego filmu na karcie pamięci.

Gdy w pozycji [HFR] Czas NAGRYW.] ustawiono opcję [Włącznik końcowy] lub [Połowa wł. końcow.]:

Przechwytywanie filmu zakończy się i aparat zaczyna zapisywanie przechwyconego filmu na karcie pamięci.

Szczegóły dotyczące poszczególnych opcji menu

HFR Ust. nagrywania :

Wybór szybkości klatek filmu spośród [60p 50M]/[50p 50M], [30p 50M]/[25p 50M] i [24p 50M*].

* Tylko przy ustawieniu NTSC w pozycji [Selektor NTSC/PAL].

HFR Liczba kl. na sek. :

Wybór szybkości klatek filmu spośród [240fps]/[250fps], [480fps]/[500fps] i [960fps]/[1000fps].

HFR Ustaw. priorytetu :

Wybierz spośród opcji [Priorytet jakości], która stawia na priorytet jakości obrazu, i [Priorytet czasu foto.], która stawia na priorytet czasu trwania filmu.

HFR Czas NAGRYW. :

Wybór nagrywania przez zadany czas po naciśnięciu przycisku MOVIE ([Włącz. początkowy]) lub nagrywania przez zadany czas do momentu naciśnięcia przycisku MOVIE ([Włącznik końcowy]/[Połowa wł. końcow.]).

Szybkość klatek

Przy rejestrowaniu obrazu w super zwolnionym tempie aparat rejestruje obrazy z krótszym czasem otwarcia migawki niż liczba rejestrowanych klatek na sekundę. Przykładowo, gdy w pozycji [HFR Liczba kl. na sek.] ustawiono opcję [960fps], czas otwarcia migawki na klatkę będzie krótszy niż ok. 1/1000 sekundy w celu zarejestrowania 960 klatek na sekundę. Aby utrzymać ten czas otwarcia migawki, podczas rejestrowania obrazów ważny jest wystarczający poziom oświetlenia zewnętrznego. Niedostateczny poziom oświetlenia zewnętrznego spowoduje wzrost czułości ISO i tym samym zwiększeniu szumu.

Najmniejsza odległość fotografowania

Obraz przestaje być ostry, gdy obiekt jest za blisko, na przykład podczas fotografowania makro. Rejestruj obrazy z najkrótszej odległości fotografowania (strona W: około 8 cm, strona T: około 100 cm (od obiektywu)) lub dalej.

Synchronizacja nagrywania

Poniżej przedstawiono zależność między momentem naciśnięcia przycisku MOVIE a zarejestrowanym fragmentem filmu w zależności od ustawienia [HFR] Czas NAGRYW..

[Włącz. początkowy]

Przechwytywanie filmu (rejestrwanie) rozpoczyna się po naciśnięciu przycisku MOVIE. Po ponownym naciśnięciu przycisku MOVIE lub upłygnięciu dostępnego czasu nagrywania, przechwytywanie filmu zakończy się i aparat zaczyna zapisywanie przechwyconego filmu na karcie pamięci.

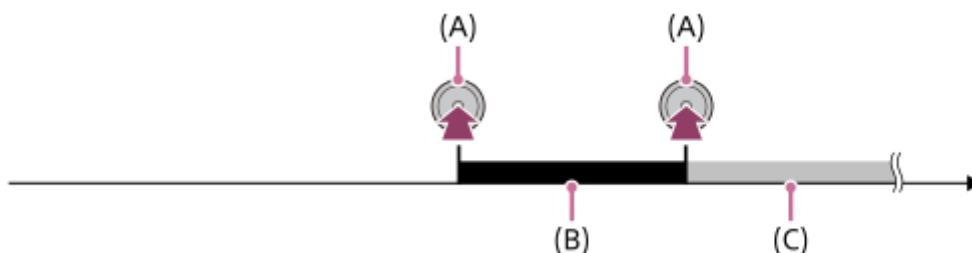

(A): Moment naciśnięcia przycisku MOVIE

(B): Zarejestrowany fragment

(C): Trwa nagrywanie na karcie pamięci (nie można uruchomić kolejnej sesji nagrywania).

[Włącznik końcowy]/[Połowa wł. końcow.]

Buforowanie (chwilowe przechwycenie filmu w aparacie) rozpoczyna się po przełączeniu aparatu w tryb gotowości do rejestrowania. Gdy przechwyczone dane zapełnią pojemność buforowania, stare dane są zastępowane po kolei. Po naciśnięciu przycisku MOVIE aparat rozpoczyna nagrywanie filmu o zadanym czasie obliczanym wstecznie od tego miejsca na karcie pamięci.

- Polecenie [Włącznik końcowy] pozwala nagrać film o maksymalnym czasie trwania. Polecenie [Połowa wł. końcow.] pozwala nagrać film o połowie maksymalnego czasu trwania. W przypadku polecenia [Połowa wł. końcow.] czas nagrywania na karcie pamięci jest również krótszy niż w przypadku polecenia [Włącznik końcowy].

Włącznik końcowy

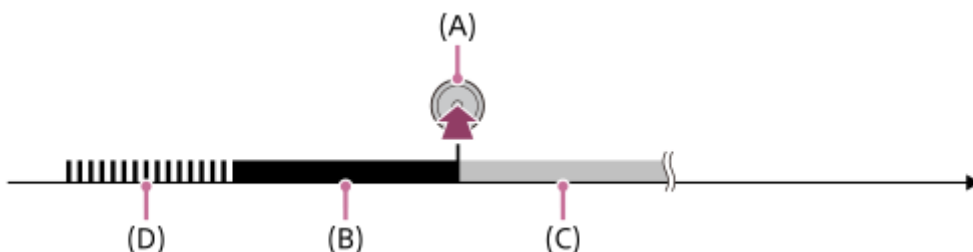

Połowa wł. końcow.

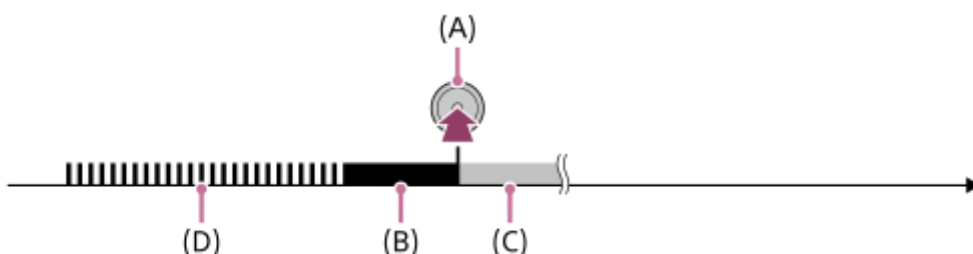

(A): Moment naciśnięcia przycisku MOVIE

(B): Zarejestrowany fragment

(C): Trwa nagrywanie na karcie pamięci (nie można uruchomić kolejnej sesji nagrywania).

(D): Trwa buforowanie

Wznowienie rejestrowania

Nagrywanie można anulować wybierając [Anuluj] na ekranie. Jednakże film zarejestrowany do momentu anulowania zostanie zapisany.

Szybkość odtwarzania

Szybkość odtwarzania zmienia się jak poniżej w zależności od przypisanych parametrów [**HFR** Liczba kl. na sek.] i [**HFR** Ust. nagrywania].

HFR Liczba kl. na sek.	HFR Ust. nagrywania		
	24p 50M*	30p 50M/25p 50M	60p 50M/50p 50M
240fps/250fps	10 razy wolniej	8 razy wolniej/10 razy wolniej	4 razy wolniej/5 razy wolniej
480fps/500fps	20 razy wolniej	16 razy wolniej/20 razy wolniej	8 razy wolniej/10 razy wolniej
960fps/1000fps	40 razy wolniej	32 razy wolniej/40 razy wolniej	16 razy wolniej/20 razy wolniej

* Tylko przy ustawieniu NTSC w pozycji [Selektor NTSC/PAL].

[**HFR** Ustaw. priorytetu] i czas rejestrowania

HFR Ustaw. priorytetu	HFR Liczba kl. na sek.	Efektywna liczba pikseli odczytana z przetwornika obrazu	Czas rejestrowania
------------------------------	-------------------------------	--	--------------------

HFR Ustaw. priorytetu	HFR Liczba kl. na sek.	Efektywna liczba pikseli odczytana z przetwornika obrazu	Czas rejestrowania
Priorytet jakości	240fps/250fps	1824×1026	ok. 4 sekund
	480fps/500fps	1824×616	ok. 3 sekund
	960fps/1000fps	1244×420	
Priorytet czasu foto.	240fps/250fps	1824×616	ok. 7 sekund
	480fps/500fps	1292×436	ok. 7 sekund/ok. 6 sekund
	960fps/1000fps	912×308	ok. 6 sekund

Czas odtwarzania

Przykładowo, w przypadku rejestrowania obrazów przez ok. 4 sekundy, gdy w pozycji [**HFR** Ust. nagrywania] ustawiono [24p 50M]*, w pozycji [**HFR** Liczba kl. na sek.] ustawiono [960fps], a w pozycji [**HFR** Ustaw. priorytetu] ustawiono [Priorytet czasu foto.], szybkość odtwarzania będzie 40 razy wolniejsza, a czas odtwarzania wyniesie ok. 160 sekund (ok. 2 minuty i 40 sekund).

* Tylko przy ustawieniu NTSC w pozycji [Selektor NTSC/PAL].

Uwaga

- Dźwięk nie będzie nagrywany.
- Film będzie nagrywany w formacie XAVC S HD.
- Po naciśnięciu przycisku MOVIE może upłynąć pewien czas zanim nagranie zostanie zakończone. Poczekać, aż aparat wejdzie w tryb gotowości do rejestrowania, aby rozpocząć kolejną sesję rejestrowania obrazów.

Powiązany temat

- [HFR \(Duża I. klatek na sek.\): Tryb ekspozycji](#)

Cyfrowy aparat fotograficzny
DSC-RX100M7

Przechwytywanie zdjęć z kadrów nagrywanego filmu (Dual Rec)

Istnieje możliwość przechwytywania zdjęć z kadrów nagrywanego filmu bez konieczności zatrzymywania nagrywania. Funkcja Dual Rec pozwala rejestrować równocześnie zarówno filmy jak i zdjęcia.

1 Naciśnięciem przycisku MOVIE rozpocznij nagrywanie filmu.

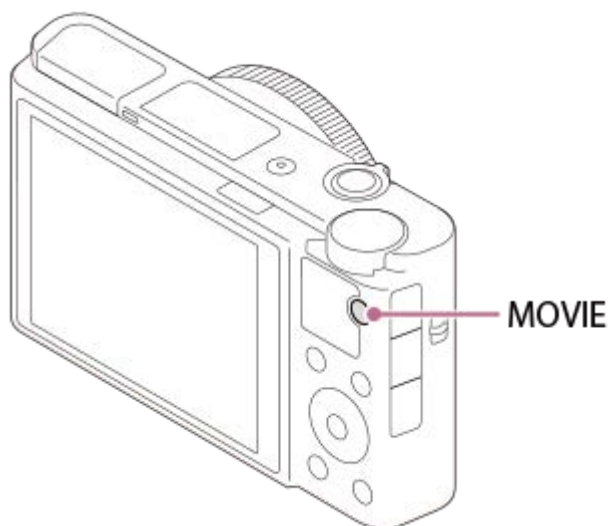

2 Naciśnij przycisk migawki, aby przechwycić zdjęcie.

- Naciśnięcie przycisku migawki do połowy spowoduje wyświetlenie na ekranie pozostałej liczby zdjęć, jakie można zarejestrować.
- W trakcie rejestrowania zdjęć, na ekranie wyświetlany jest komunikat [PRZECHWYT.].

3 Ponownie naciśnij przycisk MOVIE, aby zakończyć nagrywanie filmu.

Wskazówka

- Rozmiar obrazu lub jakość obrazu zdjęć można wybrać z MENU → 2 (Ustawienia fotograf.2)→[Rozm. ob. (Dual Rec)]/[Jakość(Dual Rec)].

Uwaga

- Przy pewnych ustawieniach nagrywania lub ustawieniach trybu funkcja Dual Rec może być niedostępna.
- Po ustawieniu w pozycji [Nagryw. proxy] opcji [WŁ.], funkcja Dual Rec jest niedostępna.
- Nagranie zdjęcia może chwilę potrwać w zależności od używanej karty pamięci.
- Może zostać zarejestrowany dźwięk migawki.
- Podczas korzystania z funkcji Dual Rec nie można używać lampy błyskowej.

Powiązany temat

- [Jakość\(Dual Rec\)](#)

- Rozm. ob. (Dual Rec)
- Automat. Dual Rec

5-007-206-51(1) Copyright 2019 Sony Corporation

Cyfrowy aparat fotograficzny
DSC-RX100M7

Jakość(Dual Rec)

Wybór jakości zdjęć rejestrowanych w trakcie nagrywania filmów.

1 MENU →  2 (Ustawienia fotograf.2) → [Jakość(Dual Rec)] → odpowiednie ustawienie.

Szczegóły dotyczące poszczególnych pozycji menu

Bardzo wysoka/Wysoka/Standard

Cyfrowy aparat fotograficzny
DSC-RX100M7

Rozm. ob. (Dual Rec)

Wybór rozmiaru zdjęć rejestrowanych w trakcie nagrywania filmów.

1 MENU →  2 (Ustawienia fotograf.2) → [Rozm. ob. (Dual Rec)] → odpowiednie ustawienie.



Szczegóły dotyczące poszczególnych pozycji menu

L: 17M/M: 7.5M/S: 4.2M

Cyfrowy aparat fotograficzny
DSC-RX100M7

Automat. Dual Rec

Ustawianie, czy zdjęcia mają być rejestrowane automatycznie w trakcie filmowania, czy nie. Rejestrowanie po wykryciu bardzo ciekawych kompozycji, z uwzględnieniem osób. Ta funkcja pozwala również rejestrować przycięte do optymalnej kompozycji wersje zdjęć zarejestrowanych automatycznie. W przypadku rejestrowania zdjęć przyciętych, rejestrowane są zarówno zdjęcia przed przycięciem jak i po przycięciu.

- 1 MENU →  2 (Ustawienia fotograf.2) → [Automat. Dual Rec] → odpowiednie ustawienie.**
- 2 Naciśnij przycisk MOVIE, aby rozpocząć nagrywanie filmu.**
 - Zdjęcia będą rejestrowane automatycznie. W trakcie przechwytywania zdjęcia na monitorze wyświetlany jest komunikat [PRZECHWYT.].
- 3 Naciśnij ponownie przycisk MOVIE, aby zakończyć nagrywanie filmu.**
 - Aby wyświetlić zarejestrowane filmy i zdjęcia, naciśnij przycisk  (Odtwarzanie).

Szczegóły dotyczące poszczególnych opcji menu

WYŁ.:

Funkcja Auto Dual Rec nie działa.

Wł.: Niska częst. fotografowania/Wł.: Standardowa częst. fotograf./Wł.: Wysoka częst. fotografow.:

Funkcja Auto Dual Rec działa z określoną częstotliwością rejestrowania.

- Wykrywane są pozycje, orientacje i wyrazy twarzy, co pozwala rejestrować zdjęcia o bardzo ciekawych kompozycjach.

Wskazówka

- Aby zmienić rozmiar lub jakość zdjęć, można skorzystać z MENU →  2 (Ustawienia fotograf.2) → [Rozm. ob. (Dual Rec)]/[Jakość(Dual Rec)].
- Nawet gdy funkcja [Automat. Dual Rec] jest włączona, można rejestrować zdjęcia naciśnięciem przycisku migawki.

Uwaga

- W pewnych warunkach rejestrowania obrazu zdjęcia mogą nie być optymalnie zsynchronizowane.
- Funkcja Automat. Dual Rec nie jest dostępna podczas filmowania w pionie.

Powiązany temat

- [Przechwytywanie zdjęć z kadrów nagrywanego filmu \(Dual Rec\)](#)
- [Jakość\(Dual Rec\)](#)
- [Rozm. ob. \(Dual Rec\)](#)

Cyfrowy aparat fotograficzny
DSC-RX100M7

Nagryw. proxy

Określa, czy podczas nagrywania filmów XAVC S mają być jednocześnie nagrywane filmy proxy o niskiej przepływności. Ze względu na mały rozmiar filmów proxy nadają się one do przesyłania do smartfonów lub przekazywania na strony internetowe.

1 MENU →  2 (Ustawienia fotograf.2) → [ Nagryw. proxy] → odpowiednie ustawienie.

Szczegóły dotyczące poszczególnych pozycji menu

WŁ. :

Filmy proxy są jednocześnie nagrywane.





WYŁ. :

Filmy proxy nie są nagrywane.

Wskazówka

- Filmy proxy są nagrywane w formacie XAVC S HD (1280 × 720) 9 Mbps. Szybkość klatek filmu proxy jest taka sama, jak w przypadku oryginalnego filmu.
- Filmy proxy nie są wyświetlane na ekranie odtwarzania (ekranie odtwarzania pojedynczego obrazu lub ekranie indeksu obrazów). Na filmach, w przypadku których zarejestrowano jednocześnie film proxy, wyświetlana jest ikona .

Uwaga

- Filmów proxy nie można odtwarzać w opisywanym aparacie.
- Nagrywanie filmów proxy nie jest dostępne w następujących sytuacjach.
 - Gdy w pozycji [ Format pliku] ustawiono opcję [AVCHD]
 - Przy ustawieniu [XAVC S HD] w pozycji [ Format pliku] i ustawieniu [120p]/[100p] w pozycji [ Ust. nagrywania].
 - Gdy w pozycji [ SteadyShot] ustawiono opcję [Inteligentne aktyw.].
- Usunięcie/ochrona filmów, które mają filmy proxy, powoduje usunięcie/ochronę zarówno oryginalnego filmu jak i filmu proxy. Nie można usuwać/chronić tylko oryginalnych filmów lub filmów proxy.
- Filmów nie można edytować w tym aparacie.

Powiązany temat

- [Fun. Wyśl. do smartf.: Cel wysyłania \(filmy proxy\)](#)
- [Formaty zapisu filmów](#)
- [Odtwarzanie obrazów na ekranie indeksu obrazów \(Indeks obrazów\)](#)
- [Karty pamięci, których można używać](#)

Cyfrowy aparat fotograficzny
DSC-RX100M7

Nagrywanie dźwięku

Określa, czy podczas nagrywania filmu będzie rejestrowany dźwięk. Wybierz [WYŁ.], aby uniknąć nagrywania odgłosów pracy obiektywu i aparatu.

1 MENU →  2 (Ustawienia fotograf.2) → [Nagrywanie dźwięku] → odpowiednie ustawienie.

Szczegóły dotyczące poszczególnych pozycji menu

WŁ.:

Dźwięk (stereo) jest rejestrowany.

WYŁ.:

Dźwięk nie jest rejestrowany.

Cyfrowy aparat fotograficzny
DSC-RX100M7

Wyśw. poz. dźw.

Określa, czy poziom dźwięku ma być wyświetlany na ekranie.

1 MENU →  2 (Ustawienia fotograf.2) → [Wyśw. poz. dźw.] → odpowiednie ustawienie.

Szczegóły dotyczące poszczególnych pozycji menu

WŁ.:

Wyświetla poziom dźwięku.

WYŁ.:

Nie wyświetla poziomu dźwięku.

Uwaga

- Poziom dźwięku nie jest wyświetlany w następujących sytuacjach:
 - Przy ustawieniu [WYŁ.] w pozycji [Nagrywanie dźwięku].
 - Gdy opcja DISP (Ustawienia wyświetlania) ma ustawienie [Brak informacji].
 - W trakcie rejestrowania z dużą szybkością klatek
- Poziom dźwięku jest również wyświetlany przy gotowości do rejestrowania obrazu w trybie filmowania.

Cyfrowy aparat fotograficzny
DSC-RX100M7

Poz. nagryw. audio

Możesz ustawić poziom nagrywania dźwięku po sprawdzeniu wskaźnika poziomu.

- 1 MENU →  2 (Ustawienia fotograf.2) → [Poz. nagryw. audio].
- 2 Wybierz odpowiedni poziom przy użyciu stron prawo/lewo pokrętki sterowania.

Szczegóły dotyczące poszczególnych opcji menu

+:

Powoduje zwiększenie poziomu nagrywania dźwięku.

-:

Powoduje zmniejszenie poziomu nagrywania dźwięku.

Reset:

Przywracanie domyślnego poziomu zapisu sygnału audio.

Wskazówka

- Gdy zapisujesz filmy z wysokim poziomem dźwięku, ustaw [Poz. nagryw. audio] na niższy poziom. W ten sposób uzyskasz bardziej realistyczny dźwięk w filmie. Gdy zapisujesz filmy z niskim poziomem dźwięku, ustaw [Poz. nagryw. audio] na wyższy poziom, aby dźwięk był lepiej słyszalny.

Uwaga

- Niezależnie od ustawienia [Poz. nagryw. audio] ogranicznik zawsze działa.
- Opcja [Poz. nagryw. audio] jest dostępna tylko w trybie filmowania.
- Funkcja [Poz. nagryw. audio] jest niedostępna w trakcie rejestrowania z dużą szybkością klatek.
- Ustawienia [Poz. nagryw. audio] są stosowane zarówno do mikrofonu wewnętrznego jak i wejścia  (mikrofon).

Cyfrowy aparat fotograficzny
DSC-RX100M7

Reduk. szumu wiatru

Ustawianie czy szum wiatru ma być wyciszany przez wycięcie dźwięków dolnego zakresu wejściowego sygnału audio z wbudowanego mikrofonu, czy też nie.

1 MENU → 2 (Ustawienia fotograf.2) → [Reduk. szumu wiatru] → odpowiednie ustawienie.

Szczegóły dotyczące poszczególnych pozycji menu

WŁ.:

Szum wiatru będzie wyciszany.

WYŁ.:

Szum wiatru nie będzie wyciszany.

Uwaga

- Ustawienie tej opcji na [WŁ.] przy słabym wietrze może spowodować, że zwykle dźwięki zostaną zarejestrowane przy zbyt niskim poziomie głośności.
- Gdy używany jest mikrofon zewnętrzny (sprzedawany oddzielnie), opcja [Reduk. szumu wiatru] nie działa.

Cyfrowy aparat fotograficzny
DSC-RX100M7

Profil zdjęcia

Pozwala zmieniać ustawienia koloru, gradacji itp.

Dostosowywanie profilu obrazu

Jakość obrazu można dostosować dobierając odpowiednio opcje profilu obrazu, na przykład [Gamma] i [Szczegóły]. Parametry te należy ustawiać po uprzednim podłączeniu aparatu do telewizora lub monitora i regulować obserwując równocześnie obraz na ekranie.

- 1 MENU →  1 (Ustawienia fotograf.1) → [Profil zdjęcia] → profil wymagający zmiany.
- 2 Naciśnięciem prawej strony pokrętki sterowania przejdź do ekranu indeksu opcji.
- 3 Stronami góra/dół pokrętki sterowania wybierz opcję do zmiany.
- 4 Stronami góra/dół pokrętki sterowania wybierz właściwą wartość i naciśnij środkową część.

Korzystanie z zapisanego profilu obrazu

Domyślne ustawienia od [PP1] do [PP10] dla filmów wprowadzono wcześniej w aparacie w oparciu o różne warunki filmowania.

MENU →  1 (Ustawienia fotograf.1) → [Profil zdjęcia] → odpowiednie ustawienie.

PP1:

Przykładowe ustawienie z użyciem parametru gamma [Movie].

PP2:

Przykładowe ustawienie z użyciem parametru gamma [Still].

PP3:

Przykładowe ustawienie naturalnego odcienia koloru z użyciem parametru gamma [ITU709].

PP4:

Przykładowe ustawienie wiernego odcienia koloru zgodnie ze standardem ITU709.

PP5:

Przykładowe ustawienie z użyciem parametru gamma [Cine1].

PP6:

Przykładowe ustawienie z użyciem parametru gamma [Cine2].

PP7:

Przykładowe ustawienie z użyciem parametru gamma [S-Log2].

PP8:

Przykładowe ustawienia z użyciem parametru gamma [S-Log3] i [S-Gamut3.Cine] w pozycji [Tryb koloru].

PP9:

Przykładowe ustawienia z użyciem parametru gamma [S-Log3] i [S-Gamut3] w pozycji [Tryb koloru].

PP10:

Przykładowe ustawienie w przypadku nagrywania filmów HDR z użyciem parametru gamma [HLG2].

Nagrywanie filmów HDR

Aparat może nagrywać filmy HDR, gdy w profilu obrazu wybrano współczynnik gamma spośród opcji [HLG], [HLG1] do [HLG3]. Wstępnie skonfigurowany profil obrazu [PP10] stanowi przykładowe ustawienie w przypadku nagrywania HDR. Filmy zapisane przy użyciu [PP10] mogą być oglądane przy szerszym zakresie dostępnych poziomów jasności niż

zwykle podczas odtwarzania na ekranie telewizora obsługującego standard Hybrydowy Log Gamma (HLG). Dzięki temu nawet ujęcia o szerokim zakresie poziomów jasności można wiernie nagrywać i odtwarzać bez niedoświetlenia lub prześwietlenia. Standard HLG jest wykorzystywany przy produkcji programów telewizyjnych HDR zgodnie z Rekomendacją ITU-R BT.2100 stanowiącą normę międzynarodową.

Opcje profilu obrazu

Poziom czerni

Ustawianie poziomu czerni. (-15 do +15)

Gamma

Wybór krzywej gamma.

Movie: Standardowa krzywa gamma w przypadku filmów

Still: Standardowa krzywa gamma w przypadku zdjęć

Cine1: Zmiękczenie kontrastu ciemnych fragmentów i wzmacnianie gradacji jasnych fragmentów obrazu w celu uzyskania filmu o odprężającej kolorystyce. (odpowiednik HG4609G33)

Cine2: Podobna do opcji [Cine1], ale zoptymalizowana do edycji do 100% sygnału wideo. (odpowiednik HG4600G30)

ITU709: Krzywa gamma odpowiadająca normie ITU709.

ITU709(800%): Krzywa gamma do sprawdzania ujęć przy założeniu rejestrowania obrazów z użyciem opcji [S-Log2] lub [S-Log3].

S-Log2: Krzywa gamma dla [S-Log2]. To ustawienie opiera się na założeniu, że obraz zostanie poddany obróbce po zarejestrowaniu.

S-Log3: Krzywa gamma dla [S-Log3] z funkcjami bardziej zbliżonymi do filmu. To ustawienie opiera się na założeniu, że obraz zostanie poddany obróbce po zarejestrowaniu.

HLG: Krzywa gamma do nagrywania HDR. Odpowiadająca normie HDR Hybrid Log-Gamma, ITU-R BT.2100.

HLG1: Krzywa gamma do nagrywania HDR. Wzmocnienie redukcji szumów. Jednakże rejestrowanie obrazów jest ograniczone do węższego zakresu dynamiki niż przy ustawieniu [HLG2] lub [HLG3].

HLG2: Krzywa gamma do nagrywania HDR. Zapewnia równowagę między zakresem dynamiki a redukcją szumów.

HLG3: Krzywa gamma do nagrywania HDR. Większy zakres dynamiki niż w przypadku [HLG2]. Może się jednak zwiększyć poziom szumów.

- W przypadku wszystkich opcji [HLG1], [HLG2] i [HLG3] stosowana jest krzywa gamma o tej samej charakterystyce, ale każda z nich oferuje różny poziom równowagi między zakresem dynamiki a redukcją szumów. Każda ma różny maksymalny poziom sygnału wideo zgodnie z poniższym wykazem: [HLG1]: ok. 87%, [HLG2]: ok. 95%, [HLG3]: ok. 100%.

Gamma czerni

Korygowanie współczynnika gamma w obszarach o małej intensywności.

Opcja [Gamma czerni] jest na stałe ustawiona na „0” i nie można jej zmieniać, gdy w pozycji [Gamma] jest ustawiona opcja [HLG], [HLG1], [HLG2] lub [HLG3].

Zakres: Wybór zakresu korekty. (Szeroki / Średni / Wąski)

Poziom: Ustawianie poziomu korekty. (-7 (maksymalna kompresja czerni) do +7 (maksymalne rozciągnięcie czerni))

Białe plamy

Ustawianie punktu załamania i nachylenia krzywej kompresji sygnału wideo, aby nie dochodziło do prześwietlenia, przez ograniczenie sygnałów w obszarach obiektu o dużej intensywności zgodnie z dynamiką posiadanego aparatu.

Opcja [Białe plamy] jest wyłączona przy ustawieniu [Automatyczne] w pozycji [Tryb], gdy w pozycji [Gamma] ustawiono [Still], [Cine1], [Cine2], [ITU709(800%)], [S-Log2], [S-Log3], [HLG], [HLG1], [HLG2] lub [HLG3]. Aby włączyć [Białe plamy], ustaw w pozycji [Tryb] opcję [Ręczny].

Tryb: Wybór ustawień autom./ręcznych.

- Automatyczne: Punkt załamania i nachylenie krzywej ustawiane są automatycznie.
- Ręczny: Punkt załamania i nachylenie krzywej ustawiane są ręcznie.

Ustawienie auto: Ustawienia przy wybranej w pozycji [Automatyczne] opcji [Tryb].

- Maksymalna plama: Ustawianie maksimum dla punktu załamania. (90% do 100%)
- Czułość: Ustawianie czułości. (Wysoki / Średni / Niski)

Ustawienie ręczne: Ustawienia przy wybranej w pozycji [Ręczny] opcji [Tryb].

- Plama: Ustawianie punktu załamania. (75% do 105%)
- Nachylenie: Ustawianie nachylenia załamania. (-5 (łagodnie) do +5 (strome))

Tryb koloru

Ustawianie typu i poziomu kolorów.

W pozycji [Tryb koloru] dostępne są tylko opcje [BT.2020] i [709], gdy w pozycji [Gamma] jest ustawiona opcja [HLG], [HLG1], [HLG2] lub [HLG3].

Movie: Właściwe kolory, gdy w pozycji [Gamma] ustawiono opcję [Movie].

Still: Właściwe kolory, gdy w pozycji [Gamma] ustawiono opcję [Still].

Cinema: Właściwe kolory, gdy w pozycji [Gamma] ustawiono opcję [Cine1] lub [Cine2].

Pro: Zbliżone odcienie kolorów do standardowej jakości obrazu profesjonalnych aparatów marki Sony (w połączeniu ze współczynnikiem gamma ITU709)

Matryca ITU709: Kolory odpowiadające normie ITU709 (w połączeniu ze współczynnikiem gamma ITU709)

Czerń i biel: Ustawianie zerowego nasycenia przy rejestrowaniu obrazów czarno-białych.

S-Gamut: Ustawienie oparte na założeniu, że obrazy zostaną poddane obróbce po zarejestrowaniu. Wykorzystywana, gdy w pozycji [Gamma] ustawiono opcję [S-Log2].

S-Gamut3.Cine: Ustawienie oparte na założeniu, że obrazy zostaną poddane obróbce po zarejestrowaniu.

Wykorzystywana, gdy w pozycji [Gamma] ustawiono opcję [S-Log3]. To ustawienie pozwala rejestrować obrazy w przestrzeni barw, którą można łatwo przekonwertować do kina cyfrowego.

S-Gamut3: Ustawienie oparte na założeniu, że obrazy zostaną poddane obróbce po zarejestrowaniu. Wykorzystywana, gdy w pozycji [Gamma] ustawiono opcję [S-Log3]. To ustawienie pozwala rejestrować obrazy w szerokiej przestrzeni barw.

BT.2020: Standardowa kolorystyka, gdy w pozycji [Gamma] ustawiono opcję [HLG], [HLG1], [HLG2] lub [HLG3].

709: Kolorystyka, gdy w pozycji [Gamma] ustawiono opcję [HLG], [HLG1], [HLG2] lub [HLG3] i filmy są nagrywane z kolorem HDTV (BT.709).

Nasycenie

Ustawianie nasycenia kolorów. (-32 do +32)

Faza koloru

Ustawianie fazy kolorów. (-7 do +7)

Głębia koloru

Ustawianie głębi kolorów dla poszczególnych faz kolorów. Ta funkcja jest bardziej skuteczna w przypadku barw chromatycznych, a mniej skuteczna w przypadku barw achromatycznych. Kolor wygląda na głębszy w miarę zwiększania wartości ustawienia w kierunku dodatnim i jaśniejszy w miarę zmniejszania wartości ustawienia w kierunku ujemnym. Funkcja ta działa nawet po ustawieniu w pozycji [Tryb koloru] opcji [Czerń i biel].

[R] -7 (jasna czerwień) do +7 (głęboka czerwień)

[G] -7 (jasna zieleń) do +7 (głęboka zieleń)

[B] -7 (jasny niebieski) do +7 (głęboki niebieski)

[C] -7 (jasny cyjan) do +7 (głęboki cyjan)

[M] -7 (jasna magenta) do +7 (głęboka magenta)

[Y] -7 (jasny żółty) do +7 (głęboki żółty)

Szczegóły

Ustawianie opcji w pozycji [Szczegóły].

Poziom: Ustawianie poziomu w pozycji [Szczegóły]. (-7 do +7)

Reguluj: Poniższe parametry można wybrać ręcznie.

- Tryb: Wybór ustawienia autom./ręcznego. (Automatyczne (automatyczna optymalizacja) / Ręczny (Szczegóły są ustawiane ręcznie.))
- Balans V/H: Ustawianie pionowej (V) i poziomej (H) równowagi SZCZEGÓŁÓW. (-2 (odchylenie w kierunku pionowym (V)) do +2 (odchylenie w kierunku poziomym (H)))
- Balans B/W: Wybór równowagi między dolnym SZCZEGÓŁEM (B) a górnym SZCZEGÓŁEM (W). (Typ1 (odchylenie w stronę dolnego SZCZEGÓŁU (B)) do Typ5 (odchylenie w stronę górnego SZCZEGÓŁU (W)))

- Limit: Ustawianie poziomu limitu parametru [Szczegóły]. (0 (Dolny poziom limitu: duże prawdopodobieństwo wprowadzenia ograniczenia) do 7 (Górny poziom ograniczenia: małe prawdopodobieństwo wprowadzenia ograniczenia))
- Crisping: Ustawianie poziomu wyrazistości. (0 (płytki poziom wyrazistości) do 7 (głęboki poziom wyrazistości))
- Poz. jasnych szczeg.: Ustawianie poziomu w pozycji [Szczegóły] w obszarach o dużej intensywności. (0 do 4)

Kopiowanie ustawień do profilu obrazu o innym numerze

Istnieje możliwość kopiowania ustawień profilu obrazu do profilu obrazu o innym numerze.

MENU →  1 (Ustawienia fotograf. 1) → [Profil zdjęcia] → [Kopiuuj].

Przywracanie ustawień domyślnych profilu obrazu

Można przywrócić ustawienia domyślne profilu obrazu. Nie można jednocześnie przywrócić ustawień domyślnych wszystkim ustawieniom profilu.

MENU →  1 (Ustawienia fotograf. 1) → [Profil zdjęcia] → [Wyzeruj].

Uwaga

- Z uwagi na fakt, że wspomniane parametry są wspólne dla filmów i zdjęć, regulację ich wartości należy przeprowadzać zaraz po zmianie trybu rejestrowania obrazów.
- W przypadku wywoływania obrazów RAW z ustawieniami fotografowania, poniższe ustawienia nie są uwzględniane:
 - Poziom czerni
 - Gamma czerni
 - Białe plamy
 - Głębka koloru
- Gdy w pozycji [ Ust. nagrywania] ustawiono opcję [120p 100M]/[100p 100M] lub [120p 60M]/[100p 60M], w pozycji [Gamma czerni] na stałe ustawiona jest wartość „0” i pozycji tej nie można regulować.
- Po zmianie ustawienia [Gamma], zmianie ulega dostępny zakres wartości czułości ISO.
- Korzystając ze współczynnika gamma S-Log2 lub S-Log3, szum będzie bardziej zauważalny niż przy innych współczynnikach gamma. Jeżeli szum nadal jest widoczny nawet po przeprowadzonej obróbce obrazu, można to poprawić rejestrując obraz przy jaśniejszym ustawieniu. Jednakże w przypadku rejestrowania obrazu przy jaśniejszym ustawieniu, zakres dynamiki będzie odpowiednio węższy. W przypadku korzystania ze współczynnika S-Log2 lub S-Log3 wskazane jest wcześniejsze sprawdzenie obrazu w oparciu o ujęcie próbne.
- Ustawienie opcji [ITU709(800%)], [S-Log2] lub [S-Log3] może powodować wystąpienie błędu we własnej konfiguracji balansu bieli. W takim przypadku należy najpierw przeprowadzić własną konfigurację z innym współczynnikiem gamma niż [ITU709(800%)], [S-Log2] lub [S-Log3], a następnie ponownie wybrać współczynnik gamma [ITU709(800%)], [S-Log2] lub [S-Log3].
- Ustawienie [ITU709(800%)], [S-Log2] lub [S-Log3] wyłącza ustawienie [Poziom czerni].
- Po ustawieniu parametru [Nachylenie] na +5 w pozycji [Ustawienie ręczne] w obszarze [Białe plamy], opcja [Białe plamy] zostanie wyłączona.
- S-Gamut, S-Gamut3.Cine i S-Gamut3 to wyłączne przestrzenie barw firmy Sony. Jednakże ustawienie S-Gamut opisywanego aparatu nie obsługuje całej przestrzeni barw S-Gamut. Jest to ustawienie realizujące odtwarzanie kolorów równoważnych z paletą kolorów S-Gamut.

Powiązany temat

- [Asysta wys. Gamma](#)

Cyfrowy aparat fotograficzny
DSC-RX100M7

Asysta wyż. Gamma

W celu wykorzystania szerokiej dynamiki, w przypadku filmów rejestrowanych przy współczynniku gamma S-Log przyjęto założenie, że zostaną one poddane obróbce po zakończeniu filmowania. Przyjmuje się, że filmy w standardzie gamma HLG będą wyświetlane na monitorach zgodnych z funkcją HDR. Z tego względu podczas filmowania są one wyświetlane z niskim kontrastem i monitorowanie ich może być utrudnione. Można jednak korzystać z funkcji [Asysta wyż. Gamma] w celu odtworzenia kontrastu równoważnego kontrastowi przy normalnym współczynniku gamma. Dodatkowo funkcję [Asysta wyż. Gamma] można również stosować przy odtwarzaniu filmów na monitorze/w wizjerze aparatu.

- 1 MENU →  (Ustawienia) → [Asysta wyż. Gamma].
- 2 Wybierz odpowiednie ustawienie stroną góra/dół pokrętła sterowania.

Szczegóły dotyczące poszczególnych opcji menu

Assist OFF **WYŁ.:**

Funkcja [Asysta wyż. Gamma] nie będzie stosowana.

Assist AUTO **Automatyczne:**

Wyświetlanie filmów z efektem [S-Log2→709(800%)], gdy współczynnik gamma ustawiony w pozycji [Profil zdjęcia] to [S-Log2], oraz z efektem [S-Log3→709(800%)] przy ustawionym współczynniku gamma [S-Log3]. Wyświetlanie filmów z efektem [HLG(BT.2020)], gdy standard gamma ustawiony w pozycji [Profil zdjęcia] to [HLG], [HLG1], [HLG2] lub [HLG3], a [Tryb koloru] jest ustawiony na [BT.2020].

Wyświetlanie filmów z efektem [HLG(709)], gdy standard gamma ustawiony w pozycji [Profil zdjęcia] to [HLG], [HLG1], [HLG2] lub [HLG3], a [Tryb koloru] jest ustawiony na [709].

Assist S-Log2 **S-Log2→709(800%):**

Wyświetlanie filmów ze współczynnikiem gamma S-Log2 zapewniającym odtwarzanie kontrastu odpowiadające normie ITU709 (800%).

Assist S-Log3 **S-Log3→709(800%):**

Wyświetlanie filmów ze współczynnikiem gamma S-Log3 zapewniającym odtwarzanie kontrastu odpowiadające normie ITU709 (800%).

Assist HLG 2020 **HLG(BT.2020):**

Wyświetlanie filmów po korekcji jakości obrazu monitora lub wizjera do poziomu zbliżonego do jakości filmów wyświetlanych na monitorze zgodnym z [HLG(BT.2020)].

Assist HLG 709 **HLG(709):**

Wyświetlanie filmów po korekcji jakości obrazu monitora lub wizjera do poziomu zbliżonego do jakości filmów wyświetlanych na monitorze zgodnym z [HLG(709)].

Uwaga

- Filmy w formacie XAVC S 4K lub XAVC S HD ze współczynnikiem gamma [HLG], [HLG1], [HLG2] lub [HLG3] są wyświetlane z efektem [HLG(BT.2020)] lub efektem [HLG(709)] w zależności od wartości współczynnika gamma i trybu kolorów filmu. W innych sytuacjach filmy są wyświetlane zgodnie z ustawieniem współczynnika gamma i ustawieniem trybu kolorów w pozycji [Profil zdjęcia].
- Funkcja [Asysta wyż. Gamma] nie jest stosowana w odniesieniu do filmów wyświetlanych na ekranie podłączonego do aparatu telewizora lub monitora.



Powiązany temat

- [Profil zdjęcia](#)

Cyfrowy aparat fotograficzny
DSC-RX100M7

Auto. wolna mig. (film)

Określa, czy szybkość migawki ma być ustawiana automatycznie podczas nagrywania filmu, gdy obiekt jest niedoświetlony.

1 MENU →  2 (Ustawienia fotograf.2) → [ Auto. wolna mig.] → odpowiednie ustawienie.

Szczegóły dotyczące poszczególnych pozycji menu



WŁ.:

Wykorzystywana będzie automatyczna wolna migawka. W przypadku rejestrowania obrazu w miejscach słabo oświetlonych, czas otwarcia migawki automatycznie ulega wydłużeniu. Podczas nagrywania w ciemnych miejscach możesz zmniejszyć szumy podczas nagrywania filmu, stosując niską szybkość migawki.

WYŁ.:

Automatyczna wolna migawka nie będzie wykorzystywana. Zapisany film będzie ciemniejszy, niż w przypadku opcji [WŁ.], ale można nagrywać filmy z płynniejszym ruchem i mniejszym rozmazaniem obiektów.

Uwaga

- Funkcja [ Auto. wolna mig.] nie działa w następujących sytuacjach:
 - W trakcie rejestrowania z dużą szybkością klatek
 -  S (Priorytet migawki)
 -  M (Ekspozycji ręcznej)
 - Gdy w pozycji [ISO] ustawiono inną opcję niż [ISO AUTO]

Cyfrowy aparat fotograficzny
DSC-RX100M7

Pocz. pow. ognis. (film)

Ustawianie początkowej skali powiększenia dla funkcji [Powiększenie] w trybie filmowania.

1 MENU →  2 (Ustawienia fotograf.2) → [ Pocz. pow. ognis.] → odpowiednie ustawienie.

Szczegóły dotyczące poszczególnych opcji menu

x1,0:

Wyświetlanie obrazu o takim samym powiększeniu jak ekran rejestrowania obrazu.

x4,0:

Wyświetlanie obrazu w 4,0-krotnym powiększeniu.



Powiązany temat

- [Powiększenie](#)

Cyfrowy aparat fotograficzny
DSC-RX100M7

Prędkość AF (film)

W przypadku korzystania z autofokusu w trybie filmowania, można przełączać szybkość ustawiania ostrości.

1 MENU →  2 (Ustawienia fotograf.2) → [ Prędkość AF] → odpowiednie ustawienie.

Szczegóły dotyczące poszczególnych opcji menu

Duża:

Ustawianie dużej szybkości mechanizmu AF. Ten tryb nadaje się do rejestrowania ujęć w ruchu, na przykład podczas imprez sportowych.



Normalna:

Ustawianie zwykłej szybkości mechanizmu AF.

Mała:

Ustawianie małej szybkości mechanizmu AF. W tym trybie ostrość zostanie przełączona w sposób płynny w momencie zmiany obiektu, na którym ma być ustawiana.



Uwaga

- Gdy w pozycji [ Ust. nagrywania] wybrano ustawienie [120p]/[100p], nie można użyć opcji [ Prędkość AF].

Cyfrowy aparat fotograficzny
DSC-RX100M7

Czułość śledz. AF (film)

W trybie filmowania można ustawić czułość AF.

1 MENU →  2 (Ustawienia fotograf.2) →  Czułość śledz. AF] → odpowiednie ustawienie.

Szczegóły dotyczące poszczególnych opcji menu



Wysoka:

Ustawianie wysokiej czułości AF. Ten tryb przydaje się w przypadku nagrywania filmów z szybko poruszającym się obiektem.

Standardowy:



Ustawianie normalnej czułości AF. Ten tryb przydaje się w przypadku występowania przeszkód przed obiektem lub w zatłoczonych miejscach.



Uwaga

- Gdy w pozycji  Ust. nagrywania] wybrano ustawienie [120p]/[100p], nie można użyć opcji  Czułość śledz. AF].

Cyfrowy aparat fotograficzny
DSC-RX100M7

SteadyShot (film)

Włącza funkcję [ SteadyShot] podczas nagrywania filmów. Jeśli ustawisz opcję [ SteadyShot] na [WYŁ.], gdy używasz statywu (sprzedawany oddzielnie), zarejestrowany obraz wygląda naturalnie.

1 MENU →  2 (Ustawienia fotograf.2) → [ SteadyShot] → odpowiednie ustawienie.

Szczegóły dotyczące poszczególnych opcji menu

Inteligentne aktyw.:

Zapewnia mocniejszy efekt SteadyShot niż opcja [Aktywny].

Aktywny:

Zapewnia mocniejszy efekt SteadyShot.



Standardowy:

Zmniejsza poruszenie aparatu, jeśli film jest nagrywany w stabilnych warunkach.

WYŁ.:

Funkcja [ SteadyShot] nie jest wykorzystywana.

Uwaga

- Jeśli zmienisz ustawienie na [ SteadyShot], kąt widoku zmieni się.
- Opcji [Inteligentne aktyw.] nie można wybrać, gdy w pozycji [ Format pliku] ustawiono opcję [XAVC S 4K].

Powiązany temat

- [SteadyShot \(zdjęcie\)](#)

Cyfrowy aparat fotograficzny
DSC-RX100M7

Ustawienia TC/UB

Informacje z kodem czasowym (TC) i bitem użytkownika (UB) mogą być rejestrowane jako dane dołączane do filmów.

1 MENU →  (Ustawienia) → [Ustawienia TC/UB] → wartość ustawienia wymagająca zmiany.

Szczegóły dotyczące poszczególnych opcji menu

Ust. wyświet. TC/UB:

Ustawianie wyświetlania licznika, kodu czasowego i bitu użytkownika.

TC Preset:

Ustawienie kodu czasowego.

UB Preset:

Ustawienie bitu użytkownika.

TC Format:

Ustawienie metody zapisu kodu czasowego. (Tylko przy ustawieniu NTSC w pozycji [Selektor NTSC/PAL].)

TC Run:

Ustawienie formatu zliczania w przypadku kodu czasowego.

TC Make:

Ustawienie formatu zapisu kodu czasowego na nośniku zapisu.

UB Time Rec:

Ustawianie, czy czas ma być zapisywany w formie bitu użytkownika, czy też nie.

Sposób ustawiania kodu czasowego (TC Preset)

1. MENU →  (Ustawienia) → [Ustawienia TC/UB] → [TC Preset].

2. Obracając pokrętkę sterowania, wybierz dwie pierwsze cyfry.

- Kod czasowy można ustawić z poniższego zakresu.

W przypadku wyboru opcji 60i: 00:00:00:00 do 23:59:59:29

* W przypadku wyboru opcji [24p] można wybrać dwie ostatnie cyfry kodu czasowego będące wielokrotnością czterech z przedziału od 0 do 23 klatek.

W przypadku wyboru opcji [50i]: 00:00:00:00 do 23:59:59:24

3. Pozostałe cyfry wybierz zgodnie z tą samą procedurą, jak w punkcie 2, po czym naciśnij środkową część pokrętki sterowania.

Uwaga

- W przypadku przechylenia monitora w celu zrobienia zdjęcia autoportretowego, kod czasowy i bit użytkownika nie będą wyświetlane.

Sposób resetowania kodu czasowego

1. MENU →  (Ustawienia) → [Ustawienia TC/UB] → [TC Preset].

2. Naciśnij przycisk  (Usuwanie), aby wyzerować kod czasowy (00:00:00:00).

Kod czasowy można również wyzerować (00:00:00:00) przy użyciu pilota RMT-VP1K (sprzedawany oddzielnie).



Sposób ustawiania bitu użytkownika (UB Preset)

1. MENU →  (Ustawienia) → [Ustawienia TC/UB] → [UB Preset].

2. Obracając pokrętkę sterowania, wybierz dwie pierwsze cyfry.

3. Pozostałe cyfry wybierz zgodnie z tą samą procedurą, jak w punkcie 2, po czym naciśnij środkową część pokrętki sterowania.

Sposób zerowania bitu użytkownika

1. MENU →  (Ustawienia) → [Ustawienia TC/UB] → [UB Preset].
2. Naciśnij przycisk  (Usuwanie), aby wyzerować bit użytkownika (00 00 00 00).

Sposób wyboru metody zapisu kodu czasowego (TC Format *1)

1. MENU →  (Ustawienia) → [Ustawienia TC/UB] → [TC Format].

DF:

Zapis kodu czasowego w formacie z kompensacją *2.

NDF:

Zapis kodu czasowego w formacie bez kompensacji.

*1 Tylko przy ustawieniu NTSC w pozycji [Selektor NTSC/PAL].

*2 Kod czasowy oparty jest na 30 klatkach na sekundę. Przy długich czasach nagrywania pomiędzy rzeczywistym czasem a kodem czasowym pojawia się jednak pewna różnica, ponieważ częstotliwość klatek w obrazowym sygnale NTSC wynosi około 29,97 klatki na sekundę. Kompensacja koryguje tę różnicę, aby zrównać kod czasowy z rzeczywistym czasem. W przypadku kompensacji, co minutę są usuwane pierwsze 2 numery klatek za wyjątkiem klatek z co dziesiątej minuty. Kod czasowy bez wspomnianej korekty określany jest mianem kodu bez kompensacji.

- W przypadku zapisu w formacie 4K/24p lub 1080/24p, na stałe ustawiona jest opcja [NDF].

Sposób wyboru formatu zliczania kodu czasowego (TC Run)

1. MENU →  (Ustawienia) → [Ustawienia TC/UB] → [TC Run].

Rec Run:

Ustawianie trybu krokowego dla kodu czasowego przyrastającego tylko podczas nagrywania. Zapis kodu czasowego jest kontynuowany od ostatniej wartości kodu czasowego dla poprzedniego nagrania.

Free Run:

Ustawianie trybu krokowego dla kodu czasowego przyrastającego przez cały czas niezależnie od trybu pracy aparatu.

- Kod czasowy może nie być rejestrowany sekwencyjnie w następujących sytuacjach, nawet wówczas gdy kod czasowy przyrasta w trybie [Rec Run].
 - Po zmianie formatu zapisu.
 - Po wyjęciu nośnika zapisu.

Sposób wyboru metody zapisu kodu czasowego (TC Make)

1. MENU →  (Ustawienia) → [Ustawienia TC/UB] → [TC Make].

Preset:

Nagrywanie ustawionego na nowo kodu czasowego na nośniku zapisu.





Regenerate:

Odczyt z nośnika zapisu ostatniej wartości kodu czasowego dla poprzedniego nagrania i kontynuowanie nagrywania kodu czasowego od ostatniej wartości kody czasowego. Kod czasowy przyrasta w trybie [Rec Run] bez względu na ustawienie [TC Run].

Cyfrowy aparat fotograficzny
DSC-RX100M7

Przeł. wyśw. TC/UB

Umożliwia wyświetlenie kodu czasowego (TC) i bitu użytkownika (UB) filmu przez naciśnięcie przycisku, do którego przypisano funkcję [Przeł. wyśw. TC/UB].

- 1 MENU →  2 (Ustawienia fotograf.2) → [ Prz. Własne], [ Prz. Własne] lub [ Prz. Własne] → przypisz funkcję [Przeł. wyśw. TC/UB] do odpowiedniego przycisku.
- 2 Naciśnij przycisk, do którego przypisana jest funkcja [Przeł. wyśw. TC/UB].
 - Każdorazowe naciśnięcie tego przycisku powoduje, że na monitorze będą wyświetlane kolejno: licznik czasu nagrywania filmu → kod czasowy (TC) → bit użytkownika (UB).

Uwaga

- Po obróceniu monitora na drugą stronę w trybie rejestrowania, na przykład podczas rejestrowania autoportretu, informacje TC/UB nie są wyświetlane. W trybie odtwarzania, informacje TC/UB są wyświetlane nawet po obróceniu monitora na drugą stronę.

Cyfrowy aparat fotograficzny
DSC-RX100M7

Przycisk MOVIE

Ustawianie, czy przycisk MOVIE (Film) ma być aktywny, czy też nie.

1 MENU → 2 (Ustawienia fotograf.2) → [Przycisk MOVIE] → odpowiednie ustawienie.

Szczegóły dotyczące poszczególnych pozycji menu

Zawsze:

Uruchamianie nagrywania filmu naciśnięciem przycisku MOVIE w dowolnym trybie. (Za wyjątkiem przypadku, gdy pokrętko trybu ustawione jest na **HFR** (Duża l. klatek na sek.).)

Tylko tryb Film:

Uruchamianie nagrywania filmu naciśnięciem przycisku MOVIE tylko po ustawieniu trybu rejestrowania obrazu [Film].

Cyfrowy aparat fotograficzny
DSC-RX100M7

Wyświetl. znaku (film)

Ustawianie, czy podczas filmowania na monitorze lub w wizjerze mają być wyświetlane znaczniki definiowane poleceniem [ Ustawienia znaku], czy też nie.

1 MENU →  2 (Ustawienia fotograf.2) → [ Wyświetl. znaku] → odpowiednie ustawienie.

Szczegóły dotyczące poszczególnych pozycji menu

WŁ.:

Znaczniki są wyświetlane. Znaczniki nie są rejestrowane.

WYŁ.:

Żadne znaczniki nie są wyświetlane.

Uwaga

- Znaczniki są wyświetlane po ustawieniu pokrętki trybu w pozycji  (Film) lub podczas filmowania.
- Znaczników nie można wyświetlić w przypadku korzystania z funkcji [Powiększenie].
- Znaczniki są wyświetlane na monitorze lub w wizjerze. (Znaczników nie można przesłać wraz z obrazem.)



Powiązany temat

- [Ustawienia znaku \(film\)](#)

Cyfrowy aparat fotograficzny
DSC-RX100M7

Ustawienia znaku (film)

Ustawianie znaczników wyświetlanych podczas nagrywania filmów.

1 MENU →  2 (Ustawienia fotograf.2) →  Ustawienia znaku] → odpowiednie ustawienie.

Szczegóły dotyczące poszczególnych pozycji menu

Środek:

Ustawianie, czy znacznik środkowy w środku ekranu rejestrowania obrazu ma być wyświetlany, czy też nie.
[WYŁ.]/[WŁ.]

Nakierowanie:

Ustawianie wyświetlania znacznika formatu.
[WYŁ.]/[4:3]/[13:9]/[14:9]/[15:9]/[1.66:1]/[1.85:1]/[2.35:1]

Strefa bezpiecz.:

Ustawianie wyświetlania strefy bezpieczeństwa. Staje się ona standardowym zakresem, który może być odbierany przez większość odbiorników telewizyjnych zainstalowanych w domach.
[WYŁ.]/[80%]/[90%]

Ramka prowadząca:

Ustawianie, czy ma być wyświetlana ramka prowadząca, czy też nie. Istnieje możliwość sprawdzenia, czy obiekt jest ustawiony w poziomie bądź w pionie względem terenu.
[WYŁ.]/[WŁ.]



Wskazówka

- Równocześnie można wyświetlić kilka znaczników.
- Aby uzyskać zrównoważoną kompozycję, obiekt należy umieścić w punkcie przecięcia [Ramka prowadząca].

Cyfrowy aparat fotograficzny
DSC-RX100M7

Wyb. wyjście 4K (film)

Można ustawić sposób nagrywania filmów i wysyłania sygnału przez HDMI, gdy aparat jest podłączony do zewnętrznych urządzeń nagrywających/odtwarzających zgodnych z formatem 4K itp.

- 1 Obróć pokrętło trybu do pozycji  (film).
- 2 Podłącz aparat do wybranego urządzenia za pośrednictwem przewodu HDMI.
- 3 MENU →  (Ustawienia) → [ Wyb. wyjście 4K] → odpowiednie ustawienie.

Szczegóły dotyczące poszczególnych opcji menu

Karta pamięci+HDMI:

Jednoczesne wysyłanie sygnału do zewnętrznego urządzenia nagrywającego/odtwarzającego i nagrywanie na karcie pamięci aparatu.

Tylko HDMI(30p):

Wysyłanie filmu 4K w formacie 30p do zewnętrznego urządzenia nagrywającego/odtwarzającego bez nagrywania na karcie pamięci aparatu.

Tylko HDMI(24p):



Wysyłanie filmu 4K w formacie 24p do zewnętrznego urządzenia nagrywającego/odtwarzającego bez nagrywania na karcie pamięci aparatu.

Tylko HDMI(25p)*:

Wysyłanie filmu 4K w formacie 25p do zewnętrznego urządzenia nagrywającego/odtwarzającego bez nagrywania na karcie pamięci aparatu.

* Tylko przy ustawieniu PAL w pozycji [Selektor NTSC/PAL].

Uwaga

- Tę opcję można ustawić tylko wówczas, gdy aparat znajduje się w trybie filmowania i jest podłączony do urządzenia zgodnego z formatem 4K.
- W przypadku ustawienia opcji [Tylko HDMI(30p)], [Tylko HDMI(24p)] lub [Tylko HDMI(25p)], w pozycji [Wyśw. info. HDMI] chwilowo zostanie ustawiona opcja [Wyłączone].
- W przypadku ustawienia opcji [Tylko HDMI(30p)], [Tylko HDMI(24p)] lub [Tylko HDMI(25p)], licznik nie posuwa się naprzód (rzeczywisty czas nagrywania nie jest obliczany), gdy film jest nagrywany na zewnętrznym urządzeniu nagrywającym/odtwarzającym.
- Podczas nagrywania filmów 4K przy ustawieniu [Karta pamięci+HDMI], filmy nie będą wysyłane do urządzenia podłączonego kablem HDMI, jeśli jednocześnie nagrywany jest film proxy. Aby uzyskać sygnał na wyjściu HDMI, ustaw w pozycji [ Nagryw. proxy] opcję [WYŁ.]. (W takim wypadku, jeśli w pozycji [ Ust. nagrywania] zostanie ustawiona inna wartość niż [24p], obraz nie będzie wyświetlany na ekranie aparatu).
- Przy ustawieniu [XAVC S 4K] w pozycji [ Format pliku] i po podłączeniu aparatu za pośrednictwem HDMI występują ograniczenia w przypadku poniższych funkcji.
 - [Prio. tw./oczu w AF]
 - [Pr. tw. w pom. wiel.]
 - Funkcja śledzenia

- [Ustawienia HDMI: Sterowanie REC \(film\)](#)
- [Format pliku \(film\)](#)
- [Ust. nagrywania \(film\)](#)
- [Ustawienia HDMI: Wyśw. info. HDMI](#)

5-007-206-51(1) Copyright 2019 Sony Corporation

Cyfrowy aparat fotograficzny
DSC-RX100M7

Wyświetlanie zdjęć

Wyświetla zapisane zdjęcia.

1 Naciśnij przycisk  (Odtwarzanie), aby włączyć tryb odtwarzania.

2 Wybierz obraz pokrętle sterowania.

- Zdjęcia wykonane w trybie zdjęć seryjnych lub fotografowania z interwałem są wyświetlane jako jedna grupa. Aby odtworzyć obrazy w grupie, naciśnij środek pokręła sterowania.

Wskazówka

- Urządzenie tworzy plik bazy danych obrazów na karcie pamięci, służący do zapisywania i odtwarzania obrazów. Obraz, który nie jest zarejestrowany w pliku bazy danych obrazów, może nie być prawidłowo wyświetlany. Aby wyświetlić obrazy zarejestrowane innymi urządzeniami, należy je zarejestrować w bazie danych obrazów za pomocą MENU →  (Ustawienia) → [Odz. bazę dan. obr.].
- W przypadku wyświetlania obrazów bezpośrednio po zakończeniu rejestrowania zdjęć seryjnych, na monitorze może pojawić się ikona sygnalizująca procedurę zapisu danych i informująca o liczbie pozostałych obrazów do zapisu. Podczas zapisu pewne funkcje są niedostępne.
- Obraz można również powiększyć pukając dwukrotnie w monitor. Dodatkowo, pozycję powiększenia można przeciągać i przesuwając na monitorze. Wcześniej w pozycji [Obsługa dotykowa] ustaw opcję [Wł.].

Powiązany temat



- [Odz. bazę dan. obr.](#)
- [Wyświet. jako grupę](#)

Powiększanie wyświetlanego obrazu (Powiększ)

Powiększa wyświetlany obraz. Funkcja ta służy do sprawdzania ostrości obrazu itp.

- 1 Wyświetl obraz, który ma być powiększony, i przesunij dźwignię W/T (zoom) w stronę T.**
 - Przesunij dźwignię W/T (zoom) w stronę W, aby wyregulować skalę zoomu.
 - W podglądzie zostanie wyświetlony powiększony fragment obrazu, na którym była ustawiana ostrość w aparacie podczas robienia zdjęcia. Jeżeli nie można uzyskać informacji o miejscu ostrości, aparat powiększy środek obrazu.
- 2 Wybierz obszar, który chcesz powiększyć, naciskając strony góra/dół/prawo/lewo pokrętła sterowania.**
- 3 Naciśnij przycisk MENU lub środkową część pokrętła sterowania, aby wyjść z trybu odtwarzania z zoomem.**

Wskazówka

- Możesz również powiększyć wyświetlany obraz przy użyciu MENU.
- Początkowe powiększenie i pierwotną pozycję powiększonych obrazów można zmieniać wybierając MENU →  (Odtwarzanie) → [ Pow. pocz. pow.] lub [ Pozyc. pocz. pow.].
- Obraz można również powiększyć pukając dwukrotnie w monitor. Dodatkowo, pozycję powiększenia można przeciągać i przesuwać na monitorze. Wcześniej w pozycji [Obsługa dotykowa] ustaw opcję [Wł.].

Uwaga

- Nie można powiększać filmów.

Powiązany temat

- [Obsługa dotykowa](#)
- [Pow. pocz. pow.](#)
- [Pozyc. pocz. pow.](#)

Cyfrowy aparat fotograficzny
DSC-RX100M7

Automatyczne obracanie zarejestrowanych obrazów (Obrót ekranu)

Wybór orientacji przy odtwarzaniu zarejestrowanych obrazów.

1 MENU →  (Odtwarzanie) → [Obrót ekranu] → odpowiednie ustawienie.

Szczegóły dotyczące poszczególnych opcji menu

Automatyczne:

Po obróceniu aparatu, wyświetlany obraz obracany jest automatycznie zgodnie z wykrytą orientacją aparatu.

Ręczny:

Obrazy zarejestrowane w pionie są wyświetlane pionowo. W przypadku ustawienia orientacji obrazu za pomocą funkcji [Obrót], obraz zostanie odpowiednio wyświetlony.

WYŁ.:

Obrazy są zawsze wyświetlany w poziomie.

Uwaga

- Filmy zarejestrowane pionowo są odtwarzane w poziomie na ekranie lub w wizjerze aparatu podczas odtwarzania filmu.

Powiązany temat

- [Obracanie obrazu \(Obrót\)](#)

Cyfrowy aparat fotograficzny
DSC-RX100M7

Obracanie obrazu (Obróć)

Obracanie zarejestrowanego obrazu w lewo.

1 Wyświetl obraz, który ma być obrócony, po czym wybierz MENU →  (Odtwarzanie) → [Obróć].

2 Naciśnij środkową część pokrętki sterowania.

Zdjęcie zostanie obrócone w lewo. Zdjęcie jest obracane w momencie naciśnięcia środkowej sekcji. Jeśli raz obrócisz zdjęcie, pozostanie ono obrócone nawet po wyłączeniu urządzenia.

Uwaga

- Nawet po obróceniu pliku filmowego będzie on odtwarzany w poziomie na monitorze lub w wizjerze aparatu.
- Obrócenie zdjęć wykonanych innymi urządzeniami może być niemożliwe.
- Przy wyświetlaniu obróconych zdjęć na komputerze mogą one być wyświetlane w początkowej orientacji, w zależności od użytego oprogramowania.

Wyświetlanie zdjęć panoramicznych

Urządzenie automatycznie przewija zdjęcie panoramiczne od końca do końca.

- 1 Naciśnij przycisk  (Odtwarzanie), aby przełączyć urządzenie w tryb odtwarzania.
- 2 Pokrętle sterowania wybierz obraz panoramiczny do odtworzenia i naciśnij środkową część, aby uruchomić odtwarzanie.



- Aby wstrzymać odtwarzanie, naciśnij ponownie środkową część.
- Aby ręcznie przewinąć obrazy panoramiczne, wystarczy nacisnąć stronę góra/dół/prawo/lewo podczas pauzy.
- Aby wrócić do wyświetlania całego obrazu, naciśnij przycisk MENU.

Uwaga

- Zdjęcia panoramiczne wykonane przy użyciu innego urządzenia mogą być wyświetlane w rozmiarze innym niż rzeczywisty lub ich przewijanie może być nieprawidłowe.

Cyfrowy aparat fotograficzny
DSC-RX100M7

Pow. pocz. pow.

Ustawianie początkowej skali powiększenia, gdy odtwarzane są obrazy w powiększeniu.

1 MENU →  (Odtwarzanie) → [ Pow. pocz. pow.] → odpowiednie ustawienie.

Szczegóły dotyczące poszczególnych pozycji menu

Standardowe pow.:

Wyświetlanie obrazu w standardowym powiększeniu.

Poprzednie pow.:

Wyświetlanie obrazu w poprzednim powiększeniu. Poprzednie powiększenie jest pamiętane nawet po wyjściu z trybu odtwarzania z zoomem.

Powiązany temat

- [Powiększanie wyświetlanego obrazu \(Powiększ\)](#)
- [Pozyc. pocz. pow.](#)

Cyfrowy aparat fotograficzny
DSC-RX100M7

Pozyc. pocz. pow.

Ustawianie pozycji początkowej w przypadku powiększania obrazu w trybie odtwarzania.

1 MENU →  (Odtwarzanie) → [ Pozyc. pocz. pow.] → odpowiednie ustawienie.

Szczegóły dotyczące poszczególnych pozycji menu

Pozycja ostrości:

Powiększanie obrazu od punktu ostrości podczas rejestrowania obrazu.

Środek:

Powiększanie obrazu od środka ekranu.

Powiązany temat

- [Powiększanie wyświetlanego obrazu \(Powiększ\)](#)
- [Pow. pocz. pow.](#)

Cyfrowy aparat fotograficzny
DSC-RX100M7















Odtwarzanie filmów

Odtwarza zapisane filmy.

- 1 Naciśnij przycisk  (odtwarzanie), aby przełączyć na tryb odtwarzania.
- 2 Pokrętle sterowania wybierz film do odtworzenia i naciśnij środkową część pokrętła sterowania, aby uruchomić odtwarzanie.

Funkcje dostępne podczas odtwarzania filmów

Odtwarzanie w zwolnionym tempie, regulację głośności itp. można wykonać naciskając dolną stronę pokrętła sterowania.

-  : Odtwarzanie
-  : Pauza
-  : Szybkie przewijanie w przód
-  : Szybkie przewijanie w tył
-  : Odtwarzanie do przodu w zwolnionym tempie
-  : Odtwarzanie do tyłu w zwolnionym tempie
-  : Następny plik filmu
-  : Poprzedni plik filmu
-  : Wyświetlanie następnego kadru
-  : Wyświetlanie poprzedniego kadru
-  : Wideo w ruchu (Prezentacja śladu obiektu w ruchu.)
-  : Przechwyć zdjęcie
-  : Regulacja poziomu głośności
-  : Zamknięcie panelu sterowania

Wskazówka

- Podczas pauzy dostępne są: odtwarzanie do przodu w zwolnionym tempie, odtwarzanie do tyłu w zwolnionym tempie, wyświetlanie następnego kadru oraz wyświetlanie poprzedniego kadru.
- W opisywanym aparacie mogą wystąpić problemy z odtwarzaniem plików filmowych zarejestrowanych z poziomu innych produktów.

Uwaga

- Nawet jeśli nagrywasz film pionowo, film ten będzie wyświetlany poziomo na ekranie lub w wizjerze aparatu.



Powiązany temat

- [Przełączanie pomiędzy zdjęciami a filmami \(Tryb oglądania\)](#)

Cyfrowy aparat fotograficzny
DSC-RX100M7

Wideo w ruchu

Ślad obiektu poruszającego się z dużą szybkością widoczny jest w formie obrazu stroboskopowego.

- 1 W trakcie odtwarzania filmu nacisnąć dolną sekcję pokrętła sterowania, po czym wybrać  .
 - Aby zakończyć odtwarzanie w trybie [Wideo w ruchu], wystarczy wybrać  .
 - Jeżeli nie uda się uzyskać śladu, wówczas można zmienić odstęp czasu dla operacji śledzenia korzystając z ].

Wskazówka

- Odstęp czasu dla operacji śledzenia obrazu można również zmienić korzystając z MENU →  (Odtwarzanie) → [REG. interwału ruchu].

Uwaga

- Obrazów utworzonych w trybie [Wideo w ruchu] nie można zapisać w formie pliku filmowego.
- Gdy obiekt porusza się zbyt wolno albo w niewystarczającym stopniu, może nie udać się utworzyć takiego obrazu w opisywanym produkcie.

Powiązany temat

- [REG. interwału ruchu](#)

Cyfrowy aparat fotograficzny
DSC-RX100M7

REG. interwału ruchu

Możesz dobrać interwał śledzenia ruchu obiektu.

1 MENU →  (Odtwarzanie) → [REG. interwału ruchu] → odpowiednie ustawienie.

Powiązany temat

- [Wideo w ruchu](#)

Cyfrowy aparat fotograficzny
DSC-RX100M7

Nastaw. głośności

Ustawianie głośności dźwięku odtwarzania filmów.

1 MENU →  (Ustawienia) → [Nastaw. głośności] → odpowiednie ustawienie.



Regulacja głośności podczas odtwarzania

Naciśnij dolną stronę pokrętki sterowania podczas odtwarzania filmów, aby wyświetlić panel sterowania, a potem ustaw głośność. Możesz ustawić głośność, słuchając odtwarzanego dźwięku.

Cyfrowy aparat fotograficzny
DSC-RX100M7

Przechwyć zdjęcie

Przechwytywanie wybranego ujęcia w filmie w celu zapisania go w formie zdjęcia. Najpierw rejestrowany jest film, a następnie w trakcie jego odtwarzania w momentach, w których nie udało się zarejestrować zdjęć, wstrzymuje się odtwarzanie i zapisuje wybrane kadry w formie zdjęć.

- 1 Wyświetl film, którego kadry chcesz przechwyć w formie zdjęcia.**
- 2 MENU →  (Odtwarzanie) → [Przechwyć zdjęcie].**
- 3 Odtwórz film i wstrzymaj odtwarzanie.**
- 4 Odszukaj wybrane ujęcie korzystając z odtwarzania do przodu w zwolnionym tempie, odtwarzania do tyłu w zwolnionym tempie, wyświetlania następnej klatki, wyświetlania poprzedniej klatki, po czym zatrzymaj film.**
- 5 Naciśnij  (Przechwyć zdjęcie), aby przechwyć wybrane ujęcie.**
Ujęcie zostanie zapisane w formie zdjęcia.

Powiązany temat

- [Nagrywanie filmów](#)
- [Odtwarzanie filmów](#)

Cyfrowy aparat fotograficzny
DSC-RX100M7

Odtwarzanie obrazów na ekranie indeksu obrazów (Indeks obrazów)

W trybie odtwarzania możesz wyświetlać wiele obrazów jednocześnie.

- 1 W trakcie odtwarzania obrazu przesuń dźwignię W/T (zoom) w stronę W.
- 2 Wybierz obraz naciskając strony góra/dół/prawo/lewo pokrętła sterowania lub obracając pokrętło sterowania.

Zmiana liczby obrazów do wyświetlenia

MENU →  (Odtwarzanie) → [Indeks obrazów] → odpowiednie ustawienie.

Szczegóły dotyczące poszczególnych pozycji menu

9 obrazów/25 obrazów

Aby powrócić do trybu wyświetlania pojedynczego obrazu

Wybierz odpowiedni obraz i naciśnij środkową część pokrętła sterowania.

Szybkie wyświetlanie właściwego obrazu

Wybierz pasek z lewej strony ekranu indeksu obrazów za pomocą pokrętła sterowania, a następnie naciśnij strony góra/dół pokrętła sterowania. Gdy pasek ten jest zaznaczony, ekran kalendarza lub ekran wyboru folderu można wyświetlić naciśnięciem środkowej części. Poza tym możesz przełączyć tryb oglądania, wybierając ikonę.

Powiązany temat

- [Przełączanie pomiędzy zdjęciami a filmami \(Tryb oglądania\)](#)

Cyfrowy aparat fotograficzny
DSC-RX100M7

Przełączanie pomiędzy zdjęciami a filmami (Tryb oglądania)

Ustawianie trybu oglądania (sposób wyświetlania obrazów).

1 MENU →  (Odtwarzanie) → [Tryb oglądania] → odpowiednie ustawienie.

Szczegóły dotyczące poszczególnych opcji menu

Widok daty:

Wyświetlanie obrazów według dat.

Widok katalogu (Zdj.):

Wyświetlanie tylko zdjęć.

Widok AVCHD:

Wyświetlanie tylko filmów w formacie AVCHD.

Widok XAVC S HD:

Wyświetlanie tylko filmów w formacie XAVC S HD.

Widok XAVC S 4K:

Wyświetlanie tylko filmów w formacie XAVC S 4K.

Cyfrowy aparat fotograficzny
DSC-RX100M7

Wyświet. jako grupę

Określa, czy wyświetlać zdjęcia seryjne lub zdjęcia zarejestrowane w trybie fotografowania z interwałem jako grupę.

1 MENU →  (Odtwarzanie) → [Wyświet. jako grupę] → odpowiednie ustawienie.

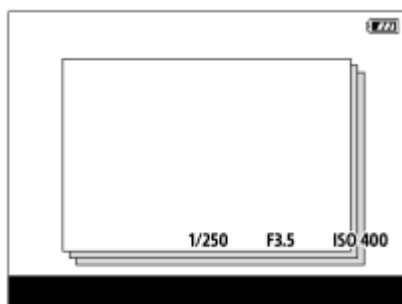

Szczegóły dotyczące poszczególnych opcji menu

WŁ.:

Wyświetla obrazy jako grupę.

WYŁ.:

Nie wyświetla obrazów jako grupę.

Wskazówka

- Następujące obrazy są grupowane.
 - Obrazy zarejestrowane przy ustawieniu [Zdjęcia seryjne] w pozycji [Tryb pracy] (Jedna sekwencja zdjęć zarejestrowanych w trybie ciągłym przy wciśniętym przycisku migawki w trybie zdjęć seryjnych staje się jedną grupą.)
 - Obrazy zarejestrowane przy ustawieniu [F. fotogr. z inter.] (Zdjęcia zarejestrowane podczas jednej sesji fotografowania z interwałem stają się jedną grupą.)
 - Zdjęcia zarejestrowane w trybie [Pojedyn. seria zdjęć]
- Na ekranie indeksu obrazów nad grupą będzie wyświetlana ikona .

Uwaga

- Obrazy mogą być grupowane i wyświetlane tylko wtedy, gdy w pozycji [Tryb oglądania] jest ustawiona opcja [Widok daty]. Gdy nie jest ustawiona opcja [Widok daty], obrazów nie można grupować i wyświetlać, nawet jeśli w pozycji [Wyświet. jako grupę] jest ustawiona opcja [WŁ.].
- Usunięcie grupy spowoduje usunięcie wszystkich zdjęć w danej grupie.

Powiązany temat

- [Zdjęcia seryjne](#)
- [F. fotogr. z inter.](#)
- [Pojedyn. seria zdjęć](#)

Cyfrowy aparat fotograficzny
DSC-RX100M7

Cią. odtw. dla int.



Odtwarza w trybie ciągłym zdjęcia wykonane w trybie fotografowania z interwałem.

Za pomocą oprogramowania komputerowego Imaging Edge (Viewer) można tworzyć filmy ze zdjęć zarejestrowanych w trybie fotografowania z interwałem. Nie można tworzyć filmów ze zdjęć z poziomu aparatu.

1 MENU →  (Odtwarzanie) → [Cią. odtw. dla  int.].

2 Wybierz grupę obrazów, które chcesz odtworzyć, a następnie naciśnij środkową część pokrętła sterowania.

Wskazówka

- Na ekranie odtwarzania można uruchomić ciągłe odtwarzanie, naciskając dolny przycisk w trakcie wyświetlania dowolnego obrazu w grupie.
- Można wznowić odtwarzanie lub pauzę, naciskając dolny przycisk podczas odtwarzania.
- Można zmienić szybkość odtwarzania, obracając pokrętło sterowania podczas odtwarzania. Szybkość odtwarzania można również zmienić, wybierając MENU →  (Odtwarzanie) → [Pręd. odtw. dla  int.].
- Istnieje również możliwość ciągłego odtwarzania zdjęć seryjnych.

Powiązany temat

- [F. fotogr. z inter.](#)
- [Pręd. odtw. dla int.](#)
- [Imaging Edge](#)

Cyfrowy aparat fotograficzny
DSC-RX100M7

Pręđ.odtw. dla int.

Ustawianie szybkości odtwarzania zdjęć podczas wykonywania procedury [Cią. odtw. dla  int.].

1 MENU →  (Odtwarzanie) → [Pręđ.odtw. dla  int.] → odpowiednie ustawienie.

Wskazówka

- Można również zmienić szybkość odtwarzania, obracając pokrętkę sterowania podczas [Cią. odtw. dla  int.].

Powiązany temat

- [Cią. odtw. dla int.](#)

Cyfrowy aparat fotograficzny
DSC-RX100M7

Odtwarzanie obrazów w trybie pokazu slajdów (Pokaz zdjęć)

Automatycznie wyświetla zdjęcia w trybie ciągłym.

1 MENU →  (Odtwarzanie) → [Pokaz zdjęć] → odpowiednie ustawienie.

2 Wybierz [Enter].

Szczegóły dotyczące poszczególnych pozycji menu

Powtóż:

Po wybraniu opcji [WŁ.] zdjęcia będą wyświetlane w sposób ciągły, a po wybraniu opcji [WYŁ.] urządzenie wychodzi z trybu pokazu slajdów po jednokrotnym wyświetleniu wszystkich zdjęć.

Interwał:

Wybór czasu wyświetlania zdjęć spośród ustawień: [1 s], [3 s], [5 s], [10 s] lub [30 s].

Zakończenie pokazu slajdów w jego trakcie

Naciśnij przycisk MENU, aby zakończyć pokaz slajdów. Nie można wstrzymać pokazu slajdów.

Wskazówka

- W trakcie odtwarzania, następny/poprzedni obraz można wyświetlić naciskając stronę prawo/lewo pokrętła sterowania.
- Możesz włączyć pokaz slajdów tylko wtedy, gdy opcja [Tryb oglądania] ma ustawienie [Widok daty] lub [Widok katalogu (Zdj.)].

Cyfrowy aparat fotograficzny
DSC-RX100M7

Efekt upiększania

Możliwość poprawienia wyglądu zdjęcia osoby przez zastosowanie przy retuszu Efektu upiększania, stosując przykładowo wygładzenie skóry, powiększenie oczu, czy wybielenie zębów. Poziom efektu można ustawić w przedziale od 1 do 5. Obraz z zastosowanym Efektem upiększania zostanie zapisany jako nowy plik. Oryginalny obraz nie ulegnie zmianie.

- 1 MENU →  (Odtwarzanie) → [Efekt upiększania].
- 2 Wybierz twarz, w stosunku do której ma być zastosowany Efekt upiększania.
- 3 Wybierz odpowiedni efekt i wyreguluj poziom retuszu za pomocą pokrętła sterowania.

(Ton skóry):

Regulacja koloru skóry zgodnie z upodobaniem.

1. Wybierz podstawowy kolor skóry przy użyciu przycisków góra/dół, a następnie naciśnij środkową część.
2. Ustaw odcień barw za pomocą przycisków góra/dół.

(Wygładzanie skóry):

Usuwanie ze skóry plam starczych i zmarszczek.

Dostosuj poziom efektu korzystając z przycisków góra/dół.

(Usuwanie odblasków):

Zredukowanie wrażenia tłustej skóry. Regulacja koloru skóry zgodnie z upodobaniem.

Dostosuj poziom efektu korzystając z przycisków góra/dół.

(Powiększanie oczu):

Powiększanie oczu obiektu. Dostosuj rozmiar oczu korzystając z przycisków góra/dół.

(Wybielenie zębów):

Wybielenie zębów obiektu. Wybielenie zębów na niektórych obrazach może być niemożliwe.

Wyreguluj biel zębów za pomocą przycisków góra/dół.

Aby zastosować kolejno dwa efekty lub większą ich liczbę z użyciem funkcji [Efekt upiększania], najpierw zastosuj do obrazu jeden efekt, a następnie wybierz kolejny efekt przyciskami lewo/prawo.

Uwaga

- Funkcji [Efekt upiększania] nie można stosować w odniesieniu do następujących obrazów:
 - Obrazy panoramiczne
 - Filmy
 - Obrazy RAW
- Nie można zastosować Efektu upiększania w odniesieniu do bardzo małego obrazu twarzy.
- Aby zastosować Efekt upiększania w odniesieniu do dwóch lub większej liczby twarzy, należy ponownie wybrać ten sam obraz po jednokrotnym zastosowaniu danego efektu, a następnie zastosować ten efekt w odniesieniu do innej twarzy.
- [Efekt upiększania] może nie działać prawidłowo w przypadku niektórych obrazów.

Cyfrowy aparat fotograficzny
DSC-RX100M7

Ochrona obrazów (Chroń)

Chroni zapisane obrazy przed przypadkowym usunięciem. Na chronionych obrazach wyświetlany jest znak .

1 MENU →  (Odtwarzanie) → [Chroń] → odpowiednie ustawienie.

Szczegóły dotyczące poszczególnych opcji menu

Wiele obrazów:

Włączenie ochrony kilku wybranych obrazów.

(1) Wybierz obraz, który ma być chroniony, po czym naciśnij środkową część pokrętki sterowania. W polu pojawia się znak ✓. W celu anulowania zaznaczenia wystarczy ponownie nacisnąć środkową część, aby usunąć znak ✓.

(2) Aby chronić inne zdjęcia, powtórz krok (1).

(3) MENU → [OK].

Wszyst. w tym folderze:

Chroni wszystkie obrazy z wybranego folderu.

Wszystkie z tą datą:

Chroni wszystkie obrazy z wybraną datą rejestracji.

Anuluj wsz. w tym fold.:

Wyłącza ochronę wszystkich obrazów w wybranym folderze.

Anuluj wszyst. z tą datą:

Wyłącza ochronę wszystkich obrazów z wybraną datą rejestracji.



Wszystkie obr. w tej gr.:

Chroni wszystkie obrazy w wybranej grupie.

Anuluj wsz. obr. w tej gr.:

Wyłącza ochronę wszystkich zdjęć w wybranej grupie.

Wskazówka

- Po przypisaniu funkcji [Chroń] do wybranego przycisku przy użyciu MENU → 2 (Ustawienia fotograf.2) → [ Prz. Własne], można chronić obrazy lub anulować ochronę naciskając po prostu ten przycisk.
- Jeżeli wybierzesz grupę w pozycji [Wiele obrazów], wszystkie zdjęcia w tej grupie będą chronione. Aby wybrać i chronić określone obrazy w ramach grupy, należy wykonać polecenie [Wiele obrazów] podczas wyświetlania obrazów w ramach grupy.

Uwaga

- Pozycje menu, które można wybrać, różnią się zależnie od ustawienia [Tryb oglądania] oraz wybranych plików.

Cyfrowy aparat fotograficzny
DSC-RX100M7

Klasyfikacja

Nagrany obrazom można przypisać oceny w skali od ★ do ★★★, które ułatwią znalezienie obrazów.

1 MENU →  (Odtwarzanie) → [Klasyfikacja].

Pojawi się ekran wyboru oceny obrazu.

2 Naciśnij lewą/prawą stronę pokrętła sterowania, aby wyświetlić obraz, któremu chcesz przypisać ocenę, a następnie naciśnij środek.

3 Wybierz numer ★ (Klasyfikacja) naciskając lewą/prawą stronę pokrętła sterowania, a następnie naciśnij środek.

4 Naciśnij przycisk MENU, aby zakończyć pracę z ekranem klasyfikacji.

Wskazówka

- Oceny możesz również przypisać podczas wyświetlania obrazów za pomocą przycisku ustawień własnych. Przypisz wcześniej funkcję [Klasyfikacja] do odpowiedniego przycisku poleceniem [ Prz. Własne], po czym naciśnij przycisk ustawień własnych podczas odtwarzania obrazu, do którego chcesz przypisać ocenę. Liczba ★ (Klasyfikacja) zmienia się po każdorazowym naciśnięciu przycisku ustawień własnych.

Uwaga

- Oceny możesz przypisać tylko zdjęciom.

Powiązany temat

- [Przypisywanie często używanych funkcji do przycisków \(Prz. Własne\)](#)
- [Ust. klas.\(Prz. Włas.\)](#)

Cyfrowy aparat fotograficzny
DSC-RX100M7

Ust. klas.(Prz. Włas.)

Pozwala ustawić liczbę ★ w przypadku oceniania zdjęć za pomocą przycisku, do którego przypisano funkcję [Klasyfikacja] za pomocą [▶ Prz. Własne].

1 MENU → [▶] (Odtwarzanie) → [Ust. klas.(Prz. Włas.)].

2 Dodaj znacznik ✓ przy liczbie ★ , która ma zostać włączona.

Możesz wybrać zaznaczoną liczbę w przypadku ustawiania parametru [Klasyfikacja] za pomocą przycisku ustawień własnych.

Powiązany temat

- [Klasyfikacja](#)
- [Przypisywanie często używanych funkcji do przycisków \(Prz. Własne\)](#)

Cyfrowy aparat fotograficzny
DSC-RX100M7

Określanie obrazów do druku (Określ wydruk)

Możesz wcześniej wybrać na karcie pamięci zdjęcia, które chcesz później wydrukować. Na określonych obrazach pojawi się ikona **DPOF** (zlecenie wydruku). Skrót DPOF oznacza „Digital Print Order Format” (Format zlecenia wydruku zdjęć cyfrowych).

Ustawienie DPOF zostanie zachowane po wydrukowaniu obrazu. Wskazane jest anulowanie tego ustawienia po wydrukowaniu.

1 MENU →  (Odtwarzanie) → [Określ wydruk] → odpowiednie ustawienie.

Szczegóły dotyczące poszczególnych pozycji menu

Wiele obrazów:

Wybór zdjęć do zlecenia wydruku.

(1) Wybierz obraz i naciśnij środkową część pokrętki sterowania. W polu pojawia się znak ✓. Aby anulować zaznaczenie, wystarczy ponownie nacisnąć środkową część i usunąć znak ✓.

(2) Powtórz krok (1), aby wydrukować inne obrazy. Aby wybrać wszystkie zdjęcia z jakiejś daty lub z jakiegoś folderu, zaznacz pole wyboru dla daty lub folderu.

(3) MENU → [OK].

Anuluj wszyst.:

Anulowanie wszystkich znaczników DPOF.

Ustawienie druku:

Ustawianie, czy na obrazach opatrzonych znacznikami DPOF ma być drukowana data.

- Pozycja i rozmiar daty (w obrębie obrazu lub poza nim) zależy od drukarki.

Uwaga

- Znacznika DPOF nie można dodawać do następujących plików:
 - Zdjęcia w formacie RAW
- Nie można określić liczby kopii.
- Niektóre drukarki nie obsługują funkcji drukowania daty.

Cyfrowy aparat fotograficzny
DSC-RX100M7

Usuwanie wyświetlanego obrazu

Wyświetlane zdjęcie można usunąć. Po usunięciu zdjęcia nie można go już przywrócić. Wcześniej sprawdź obraz do usunięcia.

- 1 Wyświetl zdjęcie, które chcesz usunąć.
- 2 Naciśnij przycisk  (Kasuj).
- 3 Pokrętle sterowania wybierz [Kasuj].

Uwaga

- Nie można usunąć chronionych obrazów.

Powiązany temat

- [Usuwanie kilku wybranych obrazów \(Kasuj\)](#)

Cyfrowy aparat fotograficzny
DSC-RX100M7

Usuwanie kilku wybranych obrazów (Kasuj)

Możesz usunąć jednocześnie kilka wybranych zdjęć. Po usunięciu zdjęcia nie można go już przywrócić. Wcześniej sprawdź obraz do usunięcia.

1 MENU →  (Odtwarzanie) → [Kasuj] → odpowiednie ustawienie.

Szczegóły dotyczące poszczególnych opcji menu

Wiele obrazów:

Usuwanie zaznaczonych obrazów.

(1) Wybierz obrazy do usunięcia, po czym naciśnij środkową część pokrętła sterowania. W polu pojawia się znak ✓. W celu anulowania zaznaczenia wystarczy ponownie nacisnąć środkową część, aby usunąć znak ✓.

(2) Aby usunąć inne zdjęcia, powtórz krok (1).

(3) MENU → [OK].

Wszyst. w tym folderze:

Usuwa wszystkie zdjęcia z wybranego folderu.

Wszystkie z tą datą:

Usuwa wszystkie obrazy z wybraną datą rejestracji.

Wsz. obrazy inne niż ten:

Usuwa wszystkie obrazy w grupie z wyjątkiem zaznaczonych.

Wszystkie obr. w tej gr.:

Usuwa wszystkie obrazy w wybranej grupie.

Wskazówka

- Wykonaj polecenie [Formatuj], aby usunąć wszystkie obrazy, również te chronione.
- Aby wyświetlić odpowiedni folder lub datę, wybierz odpowiedni folder lub datę podczas odtwarzania wykonując poniższą procedurę:
Dźwignia  (Indeks obrazów) → pokrętłem sterowania zaznacz pasek z lewej strony → stronami góra/dół pokrętła sterowania wybierz odpowiedni folder lub datę.
- Jeżeli wybierzesz grupę w pozycji [Wiele obrazów], wszystkie zdjęcia w tej grupie zostaną usunięte. Aby wybrać i usunąć określone zdjęcia w ramach grupy, należy wykonać polecenie [Wiele obrazów] podczas wyświetlania obrazów w ramach grupy.

Uwaga

- Nie można usunąć chronionych obrazów.
- Pozycje menu, które można wybrać, różnią się zależnie od ustawienia [Tryb oglądania] oraz wybranych plików.

Powiązany temat

- [Usuwanie wyświetlanego obrazu](#)
- [Formatuj](#)

Cyfrowy aparat fotograficzny
DSC-RX100M7

Potw.kasowania

Można określić, czy jako domyślna opcja na ekranie potwierdzenia operacji usuwania ma być ustawiona opcja [Kasuj] lub [Anuluj].

1 MENU →  (Ustawienia) → [Potw.kasowania] → odpowiednie ustawienie.

Szczegóły dotyczące poszczególnych pozycji menu

"Kasuj"pierw.:

Ustawienie domyślne to [Kasuj].

"Anuluj"pierw.:

Ustawienie domyślne to [Anuluj].

Cyfrowy aparat fotograficzny
DSC-RX100M7

Oglądanie obrazów na telewizorze za pośrednictwem kabla HDMI

Aby móc oglądać na telewizorze obrazy zapisane w opisywanym produkcie, niezbędny jest przewód HDMI (sprzedawany oddzielnie) oraz telewizor wysokiej rozdzielczości wyposażony w gniazdo HDMI.

- 1 Wyłącz zarówno urządzenie jak i telewizor.
- 2 Połącz gniazdo micro HDMI opisywanego produktu z gniazdem HDMI telewizora za pośrednictwem przewodu HDMI (sprzedawany oddzielnie).

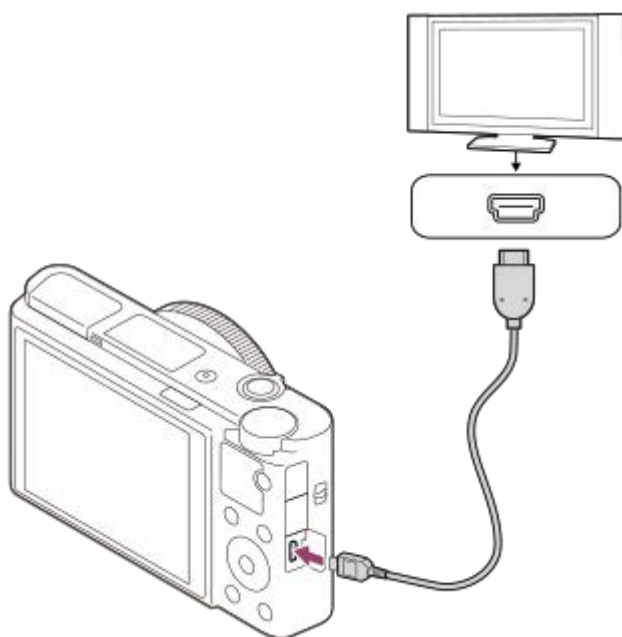

- 3 Włącz telewizor i przełącz sygnał wejściowy.
- 4 Włączyć opisywane urządzenie.
Obrazy zapisane przy użyciu urządzenia pojawią się na ekranie telewizora.
- 5 Wybierz obraz stronami prawo/lewo pokrętła sterowania.
 - Monitor opisywanego aparatu nie jest podświetlony na ekranie odtwarzania.
 - Jeżeli ekran odtwarzania nie jest wyświetlany, naciśnij przycisk  (Odtwarzanie).

Funkcja „BRAVIA” Sync

Po podłączeniu opisywanego produktu do telewizora obsługującego funkcję „BRAVIA” Sync za pośrednictwem przewodu HDMI (sprzedawany oddzielnie), funkcje odtwarzania opisywanego produktu można obsługiwać z poziomu pilota telewizora.





1. Po wykonaniu powyższych czynności w celu podłączenia opisywanego aparatu do telewizora, wybierz MENU →  (Ustawienia) → [Ustawienia HDMI] → [STER.PRZEZ HDMI] → [WŁ.].
2. Naciśnij przycisk SYNC MENU na pilocie telewizora i wybierz właściwy tryb.

- Po podłączeniu opisywanego aparatu do telewizora za pośrednictwem przewodu HDMI, dostępne opcje menu są ograniczone.
- Tylko telewizory obsługujące „BRAVIA” Sync zapewniają funkcje SYNC MENU. Szczegółowe informacje można znaleźć w instrukcji obsługi dołączonej do odbiornika telewizyjnego.
- Jeżeli opisywany produkt, podłączony za pośrednictwem przewodu HDMI do odbiornika telewizyjnego innego producenta, reaguje nieprawidłowo na polecenia z poziomu pilota telewizora, należy wybrać kolejno: MENU →  (Ustawienia) → [Ustawienia HDMI] → [STER.PRZEZ HDMI] → [WYŁ.].

Wskazówka

- Opisywany produkt jest zgodny ze standardem PhotoTV HD. Po podłączeniu urządzeń Sony zgodnych ze standardem PhotoTV HD za pośrednictwem przewodu HDMI (sprzedawany oddzielnie), w telewizorze zostanie ustawiona jakość obrazu odpowiednia do oglądania zdjęć, co pozwala cieszyć się ich niesamowitą jakością.
- Opisywany produkt można podłączać do urządzeń Sony zgodnych ze standardem PhotoTV HD i wyposażonych w gniazdo USB za pośrednictwem przewodu USB.
- PhotoTV HD umożliwia bardzo szczegółowe, fotograficzne przedstawianie subtelnych faktur i kolorów.
- Szczegółowe informacje znajdziesz w instrukcji obsługi dostarczonej razem z odpowiednim telewizorem.





Uwaga

- Nie należy łączyć urządzenia oraz sprzętu do podłączenia przy pomocy łącz wyjściowych. Może to spowodować usterkę.
- Czasami sprzęt dołączony do urządzenia może nie działać prawidłowo. Na przykład może nie działać wyjście wideo lub audio.
- Należy używać przewodu HDMI z logo HDMI lub oryginalnego przewodu Sony.
- Należy używać przewodu HDMI zgodnego z gniazdem micro HDMI opisywanego produktu i gniazdem HDMI telewizora.
- Po ustawieniu w pozycji [ Wyjście TC] opcji [WŁ.], wysyłany do telewizora lub urządzenia nagrywającego obraz może być nieprawidłowy. W takich przypadkach należy w pozycji [ Wyjście TC] ustawić opcję [WYŁ.].
- Jeżeli obrazy nie są prawidłowo wyświetlane na ekranie telewizora, wybierz kolejno MENU →  (Ustawienia) → [Ustawienia HDMI] → [Rozdzielczość HDMI] → [2160p/1080p], [1080p] lub [1080i] w zależności od podłączanego telewizora.
- W przypadku sygnału HDMI i przełączenia filmu z trybu obrazu 4K do jakości obrazu HD lub odwrotnie, albo zmiany szybkości klatek odtwarzanego filmu lub trybu koloru, obraz może zniknąć z ekranu. Nie jest to usterka.
- Gdy w pozycji [ Nagryw. proxy] ustawiono [WŁ.], obrazów nie można wysyłać do urządzenia HDMI podczas nagrywania filmu 4K.

Cyfrowy aparat fotograficzny
DSC-RX100M7

Pamięć MR (Ustawienia fotograf.1/Ustawienia fotograf.2)

Możliwość zapisu w produkcie często używanych trybów lub ustawień produktu w liczbie maksymalnie 3 albo maksymalnie 4 (M1 do M4) na karcie pamięci. Możesz przywoływać ustawienia, korzystając tylko z pokrętła trybu.

- 1 Zmień ustawienia urządzenia na takie, które chcesz zachować.
- 2 MENU →  1 (Ustawienia fotograf.1) → [  1 /  2 Pamięć] → odpowiedni numer.
- 3 Naciśnij środkową część pokrętła sterowania, aby zatwierdzić.

Pozycje, które można zachować

- Można zaprogramować różnorodne funkcje do rejestrowania obrazów. Opcje, które można faktycznie zaprogramować, są wyświetlane w menu aparatu.
- Wartość przysłony (liczby F)
- Szybkość migawki
- Skala zoomu optycznego

Aby zmienić zachowane ustawienia

Zmień ustawienie na odpowiednie i ponownie je zachowaj pod tym samym numerem trybu.

Uwaga

- Pamięć M1 do M4 można wybrać tylko wówczas, gdy w opisywanym produkcie znajduje się karta pamięci.
- Nie można zarejestrować trybu przesunięcia.

Powiązany temat

- [Przywołanie \(Ustawienia fotograf.1/Ustawienia fotograf.2\)](#)

Cyfrowy aparat fotograficzny
DSC-RX100M7

Chwilowa zmiana funkcji pokrętki (Ust. mojego pok.)

Wybrane funkcje można przypisać do pierścienia sterowania i pokrętki sterowania i można zarejestrować maksymalnie trzy kombinacje ustawień „Moje pokrętło”. Można szybko przywołać lub przełączyć zarejestrowane ustawienia „Moje pokrętło”, naciskając przypisany wcześniej przycisk.

Rejestrowanie funkcji do „Mojego pokrętki”

Zarejestruj funkcje, które chcesz przypisać do pierścienia sterowania i pokrętki sterowania w pozycjach [Moje pokrętło 1] do [Moje pokrętło 3].

1. MENU → 2 (Ustawienia fotograf.2) → [Ust. mojego pok.].
2. Wybierz pierścień lub pokrętło dla ustawienia (Moje pokrętło 1) i naciśnij środkową część pokrętki sterowania.
3. Wybierz odpowiednią funkcję do przypisania, korzystając ze stron góra/dół/lewo/prawo pokrętki sterowania, a następnie naciśnij środkową część pokrętki sterowania.
 - Wybierz „-” (Nieustawiono) w przypadku pierścienia lub pokrętki, do którego nie chcesz przypisywać żadnych funkcji.
4. Po wybraniu funkcji zarówno dla pierścienia jak i pokrętki w pozycji (Moje pokrętło 1), powtarzając czynności opisane w punktach 2 i 3, wybierz [OK].
Ustawienia w pozycji (Moje pokrętło 1) zostaną zarejestrowane.
 - Jeśli chcesz zarejestrować ustawienia również w pozycjach (Moje pokrętło 2) i (Moje pokrętło 3), wykonaj opisaną powyżej procedurę.

Przypisywanie przycisku do przywoływania „Mojego pokrętki”

Przypisz przycisk ustawień własnych do przywoływania ustawień „Moje pokrętło”.

1. MENU → 2 (Ustawienia fotograf.2) → [Prz. Własne] lub [Prz. Własne] → Wybierz przycisk, który ma służyć do przywoływania ustawień „Moje pokrętło”.
2. Wybierz numer ustawienia „Moje pokrętło”, które ma być przywołane, lub wzorzec przełączania „Mojego pokrętki”.

Szczegóły dotyczące poszczególnych opcji menu

M. pok. 1 pod. blok. /M. pok. 2 pod. blok./M. pok. 3 pod. blok.:

Trzymając wciśnięty przycisk, funkcje zarejestrowane w pozycji [Ust. mojego pok.] zostaną przypisane do danego pierścienia/pokrętki.

Moje pok. 1→2→3 :

Każdorazowe naciśnięcie tego przycisku spowoduje zmianę funkcji w następującej kolejności: „Zwykłe działanie → Funkcja Mojego pokrętki 1 → Funkcja Mojego pokrętki 2 → Funkcja Mojego pokrętki 3 → Zwykłe działanie”.

Przeł. mojego pok. 1 /Przeł. mojego pok. 2/Przeł. mojego pok. 3:

Funkcja zarejestrowana poleceniem [Ust. mojego pok.] pozostaje, nawet jeśli dany przycisk nie zostanie przytrzymany. Naciśnij ponownie przycisk, aby przywrócić zwykłe działanie.

Rejestrowanie podczas przełączania „Mojego pokrętki”

Podczas rejestrowania obrazów można przywołać ustawienia „Moje pokrętło” za pomocą przycisku ustawień własnych i rejestrować obrazy, zmieniając ustawienia rejestrowania przez obrót pierścienia sterowania / pokrętki sterowania.

W poniższym przykładzie w pozycji „Moje pokrętko” są zarejestrowane wymienione poniżej funkcje, a funkcja [Moje pok. 1→2→3] jest przypisana do przycisku C (Własne).

	Moje pokrętko 1	Moje pokrętko 2	Moje pokrętko 3
Pokrętko sterowania	Czułość ISO	Tv	Strefa twórcza
Pierścień sterowania	Av	Balans bieli	Efekt wizualny

1. Naciśnij przycisk C (Własne).

Funkcje zarejestrowane w pozycji [Moje pokrętko 1] zostaną przypisane do pokrętła sterowania / pierścienia sterowania.

- Przedstawione poniżej ikony są wyświetlane w dolnej części ekranu.



2. Obróć pokrętko sterowania, aby ustawić wartość ISO, a następnie obróć pierścień sterowania, aby ustawić wartość przysłony.
3. Ponownie naciśnij przycisk C. Funkcje zarejestrowane w pozycji [Moje pokrętko 2] zostaną przypisane do pokrętła sterowania / pierścienia sterowania.
4. Obróć pokrętko sterowania, aby ustawić czas otwarcia migawki, a następnie obróć pierścień sterowania, aby ustawić [Balans bieli].
5. Naciśnij ponownie przycisk C i zmień wartości ustawień w przypadku funkcji zarejestrowanych w pozycji [Moje pokrętko 3].
6. Zrób zdjęcie, naciskając przycisk migawki.

Uwaga

- Ustawienia „Mojego pokrętła”, w przypadku których w pozycji każdego pierścienia/pokrętła ustawiono wartość [Nieustawiono], nie są przywoływane po naciśnięciu przycisku ustawień własnych. Są one również pomijane w pozycji [Moje pok. 1→2→3].
- Nawet jeśli pokrętko sterowania zostało zablokowane przy użyciu funkcji [Blokada kółka], zostanie ono odblokowane tymczasowo w momencie przywołania ustawień „Moje pokrętko”.

Powiązany temat

- [Przypisywanie często używanych funkcji do przycisków \(Prz. Własne\)](#)

Cyfrowy aparat fotograficzny
DSC-RX100M7

Obróć Av/Tv

Ustawianie kierunku obrotu pokrętki sterowania w przypadku zmiany wartości przysłony lub czasu otwarcia migawki.

1 MENU →  2 (Ustawienia fotograf.2) → [Obróć Av/Tv] → odpowiednie ustawienie.

Szczegóły dotyczące poszczególnych opcji menu

Normalny:

Kierunek obrotu pokrętki sterowania nie ulega zmianie.

Odwrócony:

Zmiana kierunku obrotu pokrętki sterowania na przeciwny.

Cyfrowy aparat fotograficzny
DSC-RX100M7

Blokada kółka

Można ustawić, czy pokrętło sterowania ma być blokowane po naciśnięciu i przytrzymaniu przycisku Fn (Funkcja), czy nie.

1 MENU →  2 (Ustawienia fotograf.2) → [Blokada kółka] → odpowiednie ustawienie.

Szczegóły dotyczące poszczególnych opcji menu

Zablokuj:

Blokowanie pokrętła sterowania.

Odblokuj:

Pokrętło sterowania nie będzie blokowane nawet w przypadku naciśnięcia i przytrzymania przycisku Fn (Funkcja).

Wskazówka

- Blokadę można zwolnić ponownie przytrzymując wciśnięty przycisk Fn (Funkcja).

Uwaga

- Gdy w pozycji [ Rej. obszaru AF] ustawiono opcję [Wł.], a w pozycji [Blokada kółka] jest na stałe ustawiona opcja [Odblokuj].

Powiązany temat

- [Rejestrowanie bieżącego obszaru ostrości \(Rej. obszaru AF\) \(zdjęcie\)](#)

Cyfrowy aparat fotograficzny
DSC-RX100M7

Dodaj pozycję

Wybrane opcje menu można zarejestrować w pozycji ★ (Moje menu) w MENU.

- 1 MENU → ★ (Moje menu) → [Dodaj pozycję].
- 2 Górną/dolną/lewą/prawą stroną pokręć sterowania wybierz opcję, którą chcesz dodać do ★ (Moje menu).
- 3 Górną/dolną/lewą/prawą stroną pokręć sterowania wybierz miejsce docelowe.

Wskazówka

- Do ★ (Moje menu) można dodać maksymalnie 30 opcji.

Uwaga

- Do ★ (Moje menu) nie można dodać następujących opcji.
 - Jakiegokolwiek opcji w MENU →  (Odtwarzanie)
 - [Oglądaj przez TV]

Powiązany temat

- [Sortuje pozycję](#)
- [Usuń pozycję](#)
- [Korzystanie z opcji MENU](#)

Cyfrowy aparat fotograficzny
DSC-RX100M7

Sortuje pozycję

Można zmienić porządek opcji menu dodanych do ★ (Moje menu) w MENU.

- 1 MENU → ★ (Moje menu) → [Sortuje pozycję].
 - 2 Górną/dolną/lewą/prawą stroną pokrętła sterowania wybierz opcję, którą chcesz przesunąć.
 - 3 Górną/dolną/lewą/prawą stroną pokrętła sterowania wybierz miejsce docelowe.
-
-

Powiązany temat

- [Dodaj pozycję](#)

Cyfrowy aparat fotograficzny
DSC-RX100M7

Usuń pozycję

Można usuwać opcje menu dodane do ★ (Moje menu) w MENU.

- 1 MENU → ★ (Moje menu) → [Usuń pozycję].
- 2 Górną/dolną/lewą/prawą stronę pokrętła sterowania wybierz opcję, którą chcesz usunąć, a następnie naciśnij środkową część, aby usunąć wybraną opcję.

Wskazówka

- Aby usunąć wszystkie opcje na stronie, wybierz MENU → ★ (Moje menu) → [Usuń stronę].
- Można usunąć wszystkie opcje dodane do ★ (Moje menu), wybierając MENU → ★ (Moje menu) → [Usuń wszystko].

Powiązany temat

- [Usuń stronę](#)
- [Usuń wszystko](#)
- [Dodaj pozycję](#)

Cyfrowy aparat fotograficzny
DSC-RX100M7

Usuń stronę

Można skasować wszystkie opcje menu dodane do strony w pozycji ★ (Moje menu) w MENU.

- 1 MENU → ★ (Moje menu) → [Usuń stronę].
 - 2 Lewą/prawą stroną pokręć sterowania wybierz stronę, którą chcesz usunąć, a następnie naciśnij środkową część pokręć sterowania, aby usunąć opcje.
-

Powiązany temat

- [Dodaj pozycję](#)
- [Usuń wszystko](#)

Cyfrowy aparat fotograficzny
DSC-RX100M7

Usuń wszystko

Można skasować wszystkie opcje menu dodane do ★ (Moje menu) w MENU.

1 MENU → ★ (Moje menu) → [Usuń wszystko].

2 Wybierz [OK].

Powiązany temat

- [Dodaj pozycję](#)
- [Usuń stronę](#)

Cyfrowy aparat fotograficzny
DSC-RX100M7

Wyśw. z Moje menu

Moje menu można skonfigurować w taki sposób, aby było widoczne jako pierwsze po naciśnięciu przycisku MENU.

1 MENU → ★ (Moje menu) → [Wyśw. z Moje menu] → odpowiednie ustawienie.

Szczegóły dotyczące poszczególnych opcji menu

WŁ.:

Moje menu pojawi się jako pierwsze po naciśnięciu przycisku MENU.

WYŁ.:

Po naciśnięciu przycisku MENU pojawi się ostatnio wyświetlane menu.

Powiązany temat

- [Dodaj pozycję](#)

Cyfrowy aparat fotograficzny
DSC-RX100M7

Auto podgląd

Możesz sprawdzić zapisane zdjęcie na ekranie zaraz po jego wykonaniu. Możesz również ustalić czas wyświetlania zdjęć w autopodglądzie.

1 MENU →  2 (Ustawienia fotograf.2) → [Auto podgląd] → odpowiednie ustawienie.

Szczegóły dotyczące poszczególnych pozycji menu

10 s/5 s/2 s:

Wyświetla zapisane zdjęcie na ekranie zaraz po jego wykonaniu przez określony czas. Jeśli skorzystasz z funkcji powiększania podczas autopodglądu, możesz sprawdzić obraz w powiększeniu.

WYŁ.:

Nie wyświetla autopodglądu.

Uwaga

- W przypadku funkcji dokonującej obróbki obrazu, może zostać wyświetlony tymczasowo obraz sprzed obróbki, a następnie obraz po obróbce.
- Ustawienia DISP (Ustawienia wyświetlania) są stosowane do autopodglądu.

Powiązany temat

- [Powiększanie wyświetlanego obrazu \(Powiększ\)](#)

Cyfrowy aparat fotograficzny
DSC-RX100M7

Wyś. podgl. na żywo

Określa, czy obrazy mają być wyświetlane na ekranie z widocznym efektem kompensacji ekspozycji, balansu bieli, [Strefa twórcza] lub [Efekt wizualny].

1 MENU →  2 (Ustawienia fotograf.2) → [Wyś. podgl. na żywo] → odpowiednie ustawienie.

Szczegóły dotyczące poszczególnych pozycji menu

Efekt ustawień Wł.:

Wyświetlanie podglądu na żywo w warunkach zbliżonych do tego, jak będzie wyglądało zdjęcie po zastosowaniu wszystkich ustawień. Ustawienie to jest przydatne, gdy chcesz robić zdjęcia, sprawdzając rezultaty na ekranie podglądu.

Efekt ustawień Wył.:

Wyświetlanie podglądu na żywo bez efektów kompensacji ekspozycji, balansu bieli, opcji [Strefa twórcza] lub [Efekt wizualny]. Przy tym ustawieniu można łatwo sprawdzić kompozycję kadru.

Podgląd na żywo jest zawsze wyświetlany z odpowiednią jasnością, nawet w trybie [Ekspozycji ręcznej].

Po wybraniu opcji [Efekt ustawień Wył.] na ekranie Live View będzie widoczna ikona **VIEW**.

Wskazówka

- W przypadku stosowania zewnętrznych lamp błyskowych, np. studyjnych lamp błyskowych, podgląd może być zbyt ciemny w przypadku niektórych ustawień szybkości migawki. Po ustawieniu w pozycji [Wyś. podgl. na żywo] opcji [Efekt ustawień Wył.], podgląd na żywo będzie jasny, aby można było łatwo sprawdzić kompozycję kadru.

Uwaga

- W następujących trybach rejestrowania obrazu w pozycji [Wyś. podgl. na żywo] nie można ustawić opcji [Efekt ustawień Wył.]:
 - [Inteligentna auto]
 - [Lepsza automatyka]
 - [Rozległa panorama]
 - [Film]
 - [Duża l. klatek na sek.]
 - [Wybór sceny]
- Gdy opcja [Wyś. podgl. na żywo] ma ustawienie [Efekt ustawień Wył.], jasność wykonanego zdjęcia będzie inna niż jasność podglądu na żywo.
- Nawet jeśli w pozycji [Wyś. podgl. na żywo] jest ustawiona opcja [Efekt ustawień Wył.], w przypadku korzystania z migawki elektronicznej, obrazy będą wyglądały, jakby wprowadzone ustawienia zostały zastosowane.

Cyfrowy aparat fotograficzny
DSC-RX100M7

Linia siatki

Określa, czy ma być wyświetlana siatka. Siatka pomaga w kompozycji kadru.

1 MENU →  2 (Ustawienia fotograf.2) → [Linia siatki] → odpowiednie ustawienie.

Szczegóły dotyczące poszczególnych opcji menu

Siatka 3x3:

Umieszczenie głównych obiektów w pobliżu linii siatki dzielących obraz na trzy części zapewnia dobrą kompozycję zdjęcia.

Siatka kwadratowa:

Siatki kwadratowe ułatwiają sprawdzenie wypoziomowania kompozycji kadru. Jest to przydatne przy ocenie kompozycji podczas fotografowania krajobrazów, w zbliżeniu, lub w przypadku skanowania aparatem.

Siatka przek+kwad.:

Umieszczenie obiektu na linii przekątnej może wyrażać silne pozytywne emocje.

WYŁ.:

Linia siatki nie jest wyświetlana.

Cyfrowy aparat fotograficzny
DSC-RX100M7

FINDER/MONITOR

Ustawianie sposobu przełączania wyświetlania pomiędzy wizjerem a monitorem.

1 MENU →  2 (Ustawienia fotograf.2) → [FINDER/MONITOR] → odpowiednie ustawienie.

Szczegóły dotyczące poszczególnych opcji menu

Automatyczne:

Po spojrzeniu w wizjer reaguje czujnik oka i następuje automatyczne przełączenie wyświetlania na wizjer.





Wizjer(Ręczny):

Monitor jest wyłączony, a obraz jest wyświetlany tylko w wizjerze.

Monitor(Ręczny):

Wizjer jest wyłączony, a obraz jest zawsze wyświetlany na monitorze.

Wskazówka

- Funkcję [FINDER/MONITOR] można przypisać do wybranego przycisku.
MENU →  2 (Ustawienia fotograf.2) → [ Prz. Własne], [ Prz. Własne] lub [ Prz. Własne] → przypisz [Wyb.Finder/Monitor] do wybranego przycisku.
- Jeśli chcesz zachować tryb wyświetlania w wizjerze lub tryb wyświetlania na monitorze, ustaw wcześniej w pozycji [FINDER/MONITOR] opcję [Wizjer(Ręczny)] lub [Monitor(Ręczny)].
Monitor może pozostać wyłączony po odsunięciu oczu od wizjera podczas nagrywania po ustawieniu trybu wyświetlania na monitorze na [Monitor wyłącz.] za pomocą przycisku DISP. Wybierz MENU →  2 (Ustawienia fotograf.2) → [Przycisk DISP] → [Monitor] i dodaj wcześniej znacznik wyboru w polu [Monitor wyłącz.].

Uwaga

- Przy schowanym wizjerze obrazy są zawsze wyświetlane na monitorze bez względu na ustawienie [FINDER/MONITOR].
- Gdy monitor jest wysunięty, czujnik oka nie wykryje zbliżenia oka nawet przy wysuniętym wizjerze i ustawionej w pozycji [FINDER/MONITOR] opcji [Automatyczne]. Obraz będzie nadal wyświetlany na monitorze.

Powiązany temat

- [Przypisywanie często używanych funkcji do przycisków \(Prz. Własne\)](#)
- [Przycisk DISP \(Monitor/Wizjer\)](#)

Cyfrowy aparat fotograficzny
DSC-RX100M7

Jasność monitora

Wyreguluj jasność ekranu.

1 MENU →  (Ustawienia) → [Jasność monitora] → odpowiednie ustawienie.

Szczegóły dotyczące poszczególnych opcji menu



Ręczny:

Ręczna regulacja jasności w zakresie -2 do +2.

Słonecz. dzień:

Ustawianie odpowiedniej jasności do rejestrowania obrazów na zewnątrz.

Uwaga

- Ustawienie [Słonecz. dzień] jest zbyt jasne do zdjęć w pomieszczeniach. Ustaw opcję [Jasność monitora] na [Ręczny] do zdjęć w pomieszczeniach.
- Jasności monitora nie można regulować w poniższych sytuacjach. Maksymalna jasność będzie wynosić [±0].
 - Przy ustawieniu [XAVC S 4K] w pozycji [ Format pliku].
 - Przy ustawieniu [XAVC S HD] w pozycji [ Format pliku] i ustawieniu [120p]/[100p] w pozycji [ Ust. nagrywania].
- W przypadku filmowania z użyciem funkcji Wi-Fi, jasność monitora jest na stałe zablokowana na poziomie [-2].
- Po wyświetleniu ostrzeżenia o przegrzaniu jasność monitora zostaje zablokowana na poziomie [-2].

Cyfrowy aparat fotograficzny
DSC-RX100M7

Jasność wizjera

W przypadku korzystania z wizjera, jego jasność jest dobierana w opisywanym produkcie w zależności od panujących warunków otoczenia.

1 MENU →  (Ustawienia) → [Jasność wizjera] → odpowiednie ustawienie.

Szczegóły dotyczące poszczególnych opcji menu



Automatyczne:

Automatyczna regulacja jasności.

Ręczny:

Wybór jasności wizjera w zakresie od -2 do +2.

Uwaga

- Jasności wizjera nie można regulować w poniższych sytuacjach. Maksymalna jasność będzie wynosić [±0].
 - Przy ustawieniu [XAVC S 4K] w pozycji [ Format pliku].
 - Przy ustawieniu [XAVC S HD] w pozycji [ Format pliku] i ustawieniu [120p]/[100p] w pozycji [ Ust. nagrywania].

Cyfrowy aparat fotograficzny
DSC-RX100M7

Temp. barw. wizjera

Określa temperaturę barw wizjera elektronicznego.

1 MENU →  (Ustawienia) → [Temp. barw. wizjera] → odpowiednie ustawienie.

Szczegóły dotyczące poszczególnych pozycji menu

-2 do +2:

Wybór „-” zmienia kolorystykę ekranu wizjera na cieplejszą, a wybór „+” – na zimniejszą.

Cyfrowy aparat fotograficzny
DSC-RX100M7

Funkcja zamkn. VF

Pozwala ustawić, czy zasilanie ma zostać wyłączone po schowaniu wizjera.

1 MENU →  (Ustawienia) → [Funkcja zamkn. VF] → odpowiednie ustawienie.

Szczegóły dotyczące poszczególnych opcji menu

WYŁ. zasilania:

Wyłączanie zasilania po schowaniu wizjera.

Nie WYŁĄCZA zasil.:

Zasilanie nie jest wyłączone po schowaniu wizjera.

Cyfrowy aparat fotograficzny
DSC-RX100M7

Jakość wyświetlania

Jakość wyświetlania można zmienić.

1 MENU →  (Ustawienia) → [Jakość wyświetlania] → odpowiednie ustawienie.

Szczegóły dotyczące poszczególnych pozycji menu

Wysoka:

Wyświetlanie w wysokiej jakości.

Standard.:

Wyświetlanie w standardowej jakości.

Uwaga

- W przypadku ustawienia [Wysoka], zużycie energii będzie wyższe, niż w przypadku ustawienia [Standard.].
- Przy wysokiej temperaturze aparatu na stałe może być ustawiona opcja [Standard.].

Cyfrowy aparat fotograficzny
DSC-RX100M7

Auto. WYŁ. monitora

Aparat w trybie fotografowania automatycznie przełącza się do trybu oszczędzania energii, jeśli nie jest używany przez pewien czas. Ta funkcja przydaje się w celu zmniejszenia zużycia energii.

1 MENU →  (Ustawienia) → [Auto. WYŁ. monitora] → odpowiednie ustawienie

Szczegóły dotyczące poszczególnych opcji menu

WYŁ.:

Aparat nie będzie automatycznie przełączany do trybu oszczędzania energii.

2 s/5 s/10 s:

Aparat przełączy się do trybu oszczędzania energii, a monitor wyłączy się po upływie pewnej liczby sekund bezczynności.

Po wybraniu [5 s] lub [10 s] monitor ciemnieje na dwie sekundy przed zakończeniem zadanego okresu czasu.



Uwaga

- Funkcja [Auto. WYŁ. monitora] nie włącza się w następujących sytuacjach:
 - Gdy monitor jest obrócony do góry o około 180 stopni
 - Przy ustawionym trybie rejestrowania obrazu [Rozległa panorama]
 - Gdy nie jest włączona funkcja oszczędzania energii

Cyfrowy aparat fotograficzny
DSC-RX100M7

Jasne monitorow.

Umożliwia korektę kompozycji w przypadku rejestrowania obrazu przy słabym oświetleniu. Wydłużając czas ekspozycji, można sprawdzić kompozycję w wizjerze/na monitorze nawet w ciemnych miejscach, na przykład pod nocnym niebem.

- 1 MENU →  2 (Ustawienia fotograf.2) → [ Prz. Własne] → przypisz funkcję [Jasne monitorow.] do odpowiedniego przycisku.
- 2 Naciśnij przycisk, do którego została przypisana funkcja [Jasne monitorow.] , po czym zarejestruj obraz.
 - Poziom jasności uzyskany w efekcie działania funkcji [Jasne monitorow.] będzie utrzymywać się dalej po zrobieniu zdjęcia.
 - Aby przywrócić normalną jasność monitora, ponownie naciśnij jeden raz przycisk, do którego została przypisana funkcja [Jasne monitorow.].

Uwaga

- W trakcie działania funkcji [Jasne monitorow.], [Wyś. podgl. na żywo] zostanie automatycznie przełączone na [Efekt ustawień Wył.] i wartości ustawień, na przykład kompensacja ekspozycji, nie będą znajdowały odzwierciedlenia przy wyświetlaniu Live View. Korzystanie z funkcji [Jasne monitorow.] wskazane jest jedynie w ciemnych miejscach.
- Funkcja [Jasne monitorow.] zostanie automatycznie anulowana w poniższych sytuacjach:
 - Po wyłączeniu aparatu.
 - Po zmianie trybu rejestrowania obrazu z P/A/S/M na inny tryb niż P/A/S/M.
 - Przy ustawionym innym trybie ogniskowej niż ręczne ustawianie ostrości.
 - Po wykonaniu polecenia [ Wspomaganie MF].
 - Po wybraniu opcji [Powiększenie].
- W trakcie działania funkcji [Jasne monitorow.] czas otwarcia migawki może być dłuższy niż zwykle podczas fotografowania w ciemnych miejscach. Dodatkowo, z uwagi na fakt poszerzenia mierzonego zakresu jasności, zmianie może ulec ekspozycja.

Powiązany temat

- [Wyś. podgl. na żywo](#)

Cyfrowy aparat fotograficzny
DSC-RX100M7

Formatuj

W przypadku pierwszego użycia karty pamięci w opisywanym aparacie, wskazane jest sformatowanie karty z poziomu aparatu w celu zapewnienia jej stabilnego działania. Należy pamiętać, że formatowanie trwale usuwa wszystkie dane zapisane na karcie pamięci i że jest to operacja nieodwracalna. Cenne dane należy zapisać na komputerze itp.

1 MENU →  (Ustawienia) → [Formatuj].

Uwaga

- Formatowanie w sposób trwały usuwa wszystkie dane, w tym także obrazy chronione i zapamiętane ustawienia (od M1 do M4).
- Wskaźnik dostępu świeci w trakcie formatowania. Nie wolno wyjmować karty pamięci, gdy świeci wskaźnik dostępu.
- Sformatuj kartę pamięci z poziomu opisywanego aparatu. Sformatowanie karty pamięci z poziomu komputera może uniemożliwić jej użytkowanie w zależności od rodzaju formatu.
- Formatowanie może zająć kilka minut w zależności od karty pamięci.
- Nie można sformatować karty pamięci, jeżeli poziom naładowania akumulatora jest niższy niż 1%.

Cyfrowy aparat fotograficzny
DSC-RX100M7

Ustaw. pliku/kat. (zdjęcie)

Ustawianie nazw plików dla zdjęć oraz określanie folderów do zapisu zarejestrowanych zdjęć.

1 MENU →  (Ustawienia) → [ Ustaw. pliku/kat.] → odpowiednie ustawienie.

Szczegóły dotyczące poszczególnych opcji menu

Numer pliku:

Można ustawić sposób przypisywania numerów plików do zdjęć.

[Seryjny]: Numeracja plików nie jest zresetowana w przypadku poszczególnych folderów.

[Wyzeruj]: Zerowanie numeracji plików w przypadku poszczególnych folderów.

Ustaw nazwę pliku:

Można określić pierwsze trzy znaki nazwy pliku.

Wybierz kat. NAGR.:

Wybór folderu, w którym będą zapisywane obrazy, gdy w pozycji [Nazwa katalogu] ustawiono opcję [Forma standard].

Nowy katalog:

Tworzenie nowego folderu do zapisywania zdjęć. Tworzony jest nowy folder o numerze powiększonym o +1 w stosunku do poprzedniego folderu.

Nazwa katalogu:

Można ustawić sposób przypisywania nazw folderów.

[Forma standard]: Foldery przyjmują nazwy w postaci: „numer folderu + MSDCF”.

Przykład: 100MSDCF

[Forma daty]: Foldery przyjmują nazwy w postaci: „numer folderu + Y (ostatnia cyfra roku)/MM/DD”.

Przykład: 10090405 (Numer folderu: 100, data: 04/05/2019)

Uwaga

- W pozycji [Ustaw nazwę pliku] można wprowadzać tylko duże litery, cyfry i znaki podkreślenia. Znaku podkreślenia nie można jednak użyć jako pierwszego znaku.
- Trzy znaki określone w pozycji [Ustaw nazwę pliku] będą stosowane tylko w odniesieniu do plików nagranych po wprowadzeniu tego ustawienia.
- Gdy w pozycji [Nazwa katalogu] ustawiono opcję [Forma daty], nie można wybrać folderu, w którym będą zapisywane pliki.
- Nowy folder może zostać utworzony automatycznie w przypadku rejestrowania obrazów na karcie pamięci, która była używana w innym urządzeniu.
- W jednym folderze można zapisać do 4 000 zdjęć. Kiedy pojemność foldera zostanie przekroczona, automatycznie tworzony jest nowy folder.

Cyfrowy aparat fotograficzny
DSC-RX100M7

Ustawienia pliku (film)

Konfigurowanie ustawień w przypadku nazw plików nagranych filmów.

1 MENU →  (Ustawienia) → [ Ustawienia pliku] → odpowiednie ustawienie.

Szczegóły dotyczące poszczególnych opcji menu

Numer pliku:

Można ustawić sposób przypisywania numerów plików do filmów.

[Seryjny]: Numeracja plików nie jest resetowana po zmianie karty pamięci.

[Wyzeruj]: Numeracja plików jest resetowana po zmianie karty pamięci.

Resetuj licznik serii:

Zeruje licznik serii używany, gdy w pozycji [Numer pliku] ustawiono opcję [Seryjny].

Format nazwy pliku:

Można ustawić format dla nazw plików filmowych.

[Standardowy]: Nazwa pliku nagranych filmu rozpoczyna się od „C”. Przykład: C0001

[Tytuł]: Nazwa pliku nagranych filmu ma postać: „tytuł + numer pliku”.

[Data + Tytuł]: Nazwa pliku nagranych filmu ma postać: „data + tytuł + numer pliku”.

[Tytuł + Data]: Nazwa pliku nagranych filmu ma postać: „tytuł + data + numer pliku”.

Ustaw. nazwy tytułu:

Tytuł można ustawić, gdy w pozycji [Format nazwy pliku] ustawiono opcję [Tytuł], [Data + Tytuł] lub [Tytuł + Data].

Uwaga

- W pozycji [Ustaw. nazwy tytułu] można wprowadzać tylko znaki alfanumeryczne i symbole. Można wprowadzić maksymalnie 37 znaków.
- Tytuły podane przy użyciu polecenia [Ustaw. nazwy tytułu] będą stosowane tylko w odniesieniu filmów zarejestrowanych po wprowadzeniu ustawienia.
- Opcja [ Ustawienia pliku] nie dotyczy filmów AVCHD.
- Nie można ustawić sposobu przypisywania nazw folderów w przypadku filmów.
- W przypadku korzystania z karty pamięci SDHC, w pozycji [Format nazwy pliku] na stałe ustawiona jest opcja [Standardowy].
- Jeżeli z powodu usunięcia plików itp. pozostaną niewykorzystane numery, zostaną one ponownie użyte, gdy numer pliku filmowego osiągnie „9999”.

Cyfrowy aparat fotograficzny
DSC-RX100M7

Wyś. miej. na karcie

Wyświetlanie dostępnego czasu nagrywania filmów w przypadku włożonej karty pamięci. Dodatkowo wyświetlanie liczby zdjęć, jakie można zapisać na włożonej karcie pamięci.

1 MENU →  (Ustawienia) → [Wyś. miej. na karcie].

Cyfrowy aparat fotograficzny
DSC-RX100M7

Odz. bazę dan. obr.

Jeśli pliki obrazów były przetwarzane na komputerze, w pliku bazy danych obrazów mogą wystąpić problemy. W takim przypadku obrazy na karcie pamięci nie będą wyświetlane na aparacie. Jeśli wystąpią takie problemy, napraw plik przy użyciu [Odz. bazę dan. obr.].

1 MENU →  (Ustawienia) → [Odz. bazę dan. obr.] → [Enter].

Uwaga

- W przypadku silnie rozładowanego akumulatora nie można naprawić plików bazy danych obrazów. Należy używać odpowiednio naładowanego akumulatora.
- Obrazy nagrane na karcie pamięci nie są usuwane przez funkcję [Odz. bazę dan. obr.].

Cyfrowy aparat fotograficzny
DSC-RX100M7

Sygnaly audio

Włączanie i wyłączanie sygnalizacji dźwiękowej opisywanego produktu.

1 MENU →  2 (Ustawienia fotograf.2) → [Sygnaly audio] → odpowiednie ustawienie.

Szczegóły dotyczące poszczególnych opcji menu

Włączone: Wszystkie:

Dźwięki będą słyszalne, na przykład po uzyskaniu ostrości po uprzednim naciśnięciu przycisku migawki do połowy.

Wł.: Tylko migawka:

Słyszalny będzie tylko odgłos migawki.

WYŁ.:

Nie słyszać dźwięków.



Uwaga

- Po ustawieniu w pozycji [Tryb ostrości] opcji [Ciągły AF], aparat nie będzie sygnalizował dźwiękiem ustawienia ostrości na obiekcie.

Cyfrowy aparat fotograficzny
DSC-RX100M7

Wpisz datę (zdjęcie)

Określa, czy zapisać datę wykonania na zdjęciu.

1 MENU →  2 (Ustawienia fotograf.2) → [ Wpisz datę] → odpowiednie ustawienie.

Szczegóły dotyczące poszczególnych pozycji menu

WŁ.:

Zapisuje datę wykonania.

WYŁ.:

Nie zapisuje daty wykonania.

Uwaga

- Jeśli zdjęcia zostaną zapisane z datą, nie można będzie już jej usunąć.
- W przypadku ustawienia w produkcie nadruku dat i drukowania obrazów z wykorzystaniem komputerów lub drukarek, daty będą drukowane podwójnie.
- Zapisany czas wykonania zdjęcia nie może być nałożony na zdjęcie.
- Ustawienie [ Wpisz datę] nie jest dostępne w przypadku obrazów RAW.

Cyfrowy aparat fotograficzny
DSC-RX100M7

Menu kafelkowe

Określa, czy pierwszy ekran menu zawsze będzie wyświetlany po naciśnięciu przycisku MENU.

1 MENU →  (Ustawienia) → [Menu kafelkowe] → odpowiednie ustawienie.

Szczegóły pozycji menu

WŁ.:

Zawsze będzie wyświetlany pierwszy ekran menu (menu kafelkowe).

WYŁ.:

Wyłącza wyświetlanie menu kafelkowego.

Cyfrowy aparat fotograficzny
DSC-RX100M7

Pomoc pokr. trybu

Możesz wyświetlić opis trybu fotografowania, gdy przekręcisz pokrętło trybu i zmienisz ustawienia dostępne dla tego trybu fotografowania.

1 MENU →  (Ustawienia) → [Pomoc pokr. trybu] → odpowiednie ustawienie.

Szczegóły dotyczące poszczególnych pozycji menu

WŁ.:

Opis pokrętła trybu będzie wyświetlany.

WYŁ.:

Opis pokrętła trybu nie będzie wyświetlany.

Cyfrowy aparat fotograficzny
DSC-RX100M7

Czas rozp. osz. ener.

Można ustawić czas, po którym nastąpi automatyczne wyłączenie zasilania.

1 MENU →  (Ustawienia) → [Czas rozp. osz. ener.] → odpowiednie ustawienie.

Szczegóły dotyczące poszczególnych opcji menu

30 min./5 min./2 min./1 min.

Uwaga

- Funkcja oszczędzania energii zostanie wyłączona w następujących sytuacjach:
 - W przypadku zasilania przez USB
 - Podczas odtwarzania pokazów slajdów
 - Przy nagrywaniu filmów
 - Po podłączeniu do komputera lub telewizora
 - Gdy w pozycji [Zd.st.przez Bluetooth] ustawiono opcję [Wł.]

Cyfrowy aparat fotograficzny
DSC-RX100M7

Temp. auto. wyłącz.

Ustawianie temperatury aparatu, po przekroczeniu której aparat wyłączy się automatycznie w trakcie rejestrowania obrazów. Po ustawieniu opcji [Wysoki] można kontynuować rejestrowanie obrazów, nawet wówczas gdy temperatura aparatu jest wyższa niż zwykle.

1 MENU →  (Ustawienia) → [Temp. auto. wyłącz.] → odpowiednie ustawienie.

Szczegóły dotyczące poszczególnych opcji menu

Standardowy:

Ustawianie standardowej temperatury, po przekroczeniu której aparat ma się wyłączyć.

Wysoki:

Ustawianie wyższej temperatury niż [Standardowy], po przekroczeniu której aparat ma się wyłączyć.

Uwagi przy ustawieniu w pozycji [Temp. auto. wyłącz.] opcji [Wysoki]

- Nie rejestruj obrazów trzymając aparat w ręce. Używaj statywu.
- Używanie aparatu trzymając go w ręce przez długi okres czasu grozi poparzeniami niskotemperaturowymi.

Czas ciągłego nagrywania filmów przy ustawionej w pozycji [Temp. auto. wyłącz.] opcji [Wysoki]

Poniżej podano dostępny czas dla ciągłego nagrywania filmu w przypadku rozpoczęcia nagrywania przy domyślnych ustawieniach aparatu po chwilowym wyłączeniu zasilania aparatu. Poniższe wartości reprezentują czas ciągłego rejestrowania od momentu rozpoczęcia nagrywania do momentu jego zakończenia przez aparat.

Temperatura otoczenia: 20°C

Czas ciągłego nagrywania filmów (HD): około 30 minut

Czas ciągłego nagrywania filmów (4K): około 30 minut

Temperatura otoczenia: 30°C

Czas ciągłego nagrywania filmów (HD): około 30 minut

Czas ciągłego nagrywania filmów (4K): około 30 minut

Temperatura otoczenia: 40°C

Czas ciągłego nagrywania filmów (HD): około 20 minut

Czas ciągłego nagrywania filmów (4K): około 20 minut

HD: XAVC S HD (60p 50M/50p 50M, gdy aparat nie jest podłączony przez Wi-Fi)

4K: XAVC S 4K (24p 60M/25p 60M, gdy aparat nie jest podłączony przez Wi-Fi)

Uwaga

- Nawet po ustawieniu w pozycji [Temp. auto. wyłącz.] opcji [Wysoki], w pewnych warunkach lub przy pewnych temperaturach aparatu dostępny czas nagrywania filmów może nie ulec zmianie.

Powiązany temat

- [Dostępne czasy nagrywania filmów](#)

Cyfrowy aparat fotograficzny
DSC-RX100M7

Selektor NTSC/PAL

Odtwarzanie filmów zarejestrowanych opisywanym urządzeniem na telewizorze z systemem NTSC/PAL.

1 MENU →  (Ustawienia) → [Selektor NTSC/PAL] → [Enter]

Uwaga

- Po włożeniu karty pamięci, którą uprzednio sformatowano w innym systemie wideo, pojawi się komunikat informujący o konieczności ponownego sformatowania karty.
W przypadku chęci nagrywania z wykorzystaniem innego systemu, należy ponownie sformatować kartę pamięci lub użyć innej karty.
- Wykonanie polecenia [Selektor NTSC/PAL] i zmiana ustawienia domyślnego spowoduje, że na ekranie początkowym pojawi się komunikat „Uruchomiono w NTSC.” lub „Uruchomiono w PAL.”.

Cyfrowy aparat fotograficzny
DSC-RX100M7

Ustawienia HDMI: Rozdzielczość HDMI

Po podłączeniu produktu do telewizora wysokiej rozdzielczości (HD) z gniazdami HDMI przewodem HDMI (sprzedawany oddzielnie), można wybrać rozdzielczość HDMI, w której będą przesyłane obrazy do telewizora.

1 MENU →  (Ustawienia) → [Ustawienia HDMI] → [Rozdzielczość HDMI] → odpowiednie ustawienie.

Szczegóły dotyczące poszczególnych pozycji menu

Automatyczne:

Opisywany produkt automatycznie rozpoznaje telewizor HD i ustawia wyjściową rozdzielczość.

2160p/1080p:

Przesyłanie sygnałów w formacie 2160p/1080p.

1080p:

Przesyłanie sygnałów w jakości obrazu HD (1080p).

1080i:

Przesyłanie sygnałów w jakości obrazu HD (1080i).



Uwaga

- Jeżeli obrazy nie są prawidłowo wyświetlane przy ustawieniu [Automatyczne], wybierz opcję [1080i], [1080p] lub [2160p/1080p], w zależności od podłączanego telewizora.

Cyfrowy aparat fotograficzny
DSC-RX100M7

Ustawienia HDMI: Wyjście 24p/60p (film) (Tylko w przypadku modeli zgodnych z trybem 1080 60i)

Możesz ustawić opcję 1080/24p lub 1080/60p jako format wyjściowy HDMI, gdy w pozycji [ Ust. nagrywania] ustawiono [24p 50M], [24p 60M] lub [24p 100M].

- 1 MENU →  (Ustawienia) → [Ustawienia HDMI] → [Rozdzielczość HDMI] → [1080p] lub [2160p/1080p].
- 2 MENU →  (Ustawienia) → [Ustawienia HDMI] → [ Wyjście 24p/60p] → odpowiednie ustawienie.

Szczegóły dotyczące poszczególnych opcji menu

60p:

Filmy będą wysyłane w formacie 60p.

24p:

Filmy będą wysyłane w formacie 24p.

Uwaga

- Czynności opisane w punktach 1 i 2 można wykonać w dowolnej kolejności.

Powiązany temat

- [Ust. nagrywania \(film\)](#)

Cyfrowy aparat fotograficzny
DSC-RX100M7

Ustawienia HDMI: Wyśw. info. HDMI

Wybór, czy mają być wyświetlane informacje dotyczące rejestrowania obrazu, gdy opisywany produkt i telewizor są połączone za pośrednictwem przewodu HDMI (sprzedawany oddzielnie).

1 MENU →  (Ustawienia) → [Ustawienia HDMI] → [Wyśw. info. HDMI] → odpowiednie ustawienie.

Szczegóły dotyczące poszczególnych opcji menu

Włączone:

Wyświetlanie informacji dotyczących rejestrowania obrazu na telewizorze.

Rejestrowany obraz oraz informacje dotyczące rejestrowania obrazu będą wyświetlane na telewizorze, natomiast na monitorze aparatu nic nie będzie wyświetlane.

Wyłączone:

Informacje dotyczące rejestrowania obrazu nie będą wyświetlane na telewizorze.

Tylko rejestrowany obraz będzie wyświetlany na telewizorze, natomiast informacje dotyczące rejestrowania obrazu oraz rejestrowany obraz będą wyświetlane na monitorze aparatu.

Uwaga

- W przypadku podłączenia aparatu do urządzenia HDMI przy ustawieniu [XAVC S 4K] w pozycji [ Format pliku], ustawienie to zmieni się na [Wyłączone].

Cyfrowy aparat fotograficzny
DSC-RX100M7

Ustawienia HDMI: Wyjście TC (film)

Ustawianie, czy informacje TC (kod czasowy) mają być nakładane na sygnał wyjściowy wysyłany przez gniazdo HDMI do innych urządzeń do zastosowań profesjonalnych, czy też nie.

Ta funkcja nakłada informacje z kodem czasowym na sygnał wyjściowy HDMI. Opisany produkt wysyła informacje z kodem czasowym w formie danych cyfrowych, a nie w postaci obrazu wyświetlanego na ekranie. Korzystając ze wspomnianych danych cyfrowych, podłączone urządzenie może rozpoznać dane czasowe.

1 MENU →  (Ustawienia) → [Ustawienia HDMI] → [ Wyjście TC] → odpowiednie ustawienie.

Szczegóły dotyczące poszczególnych pozycji menu



WŁ.:

Kod czasowy jest wysyłany do innych urządzeń.

WYŁ.:

Kod czasowy nie jest wysyłany do innych urządzeń.



Uwaga

- Po ustawieniu w pozycji [ Wyjście TC] opcji [WŁ.], wysyłany do telewizora lub urządzenia nagrywającego obraz może być nieprawidłowy. W takich przypadkach należy w pozycji [ Wyjście TC] ustawić opcję [WYŁ.].

Cyfrowy aparat fotograficzny
DSC-RX100M7

Ustawienia HDMI: Sterowanie REC (film)

Po podłączeniu aparatu do zewnętrznej nagrywarki/zewnętrznego odtwarzacza można zdalnie zlecić nagrywarce/odtwarzaczowi rozpoczęcie/zakończenie nagrywania z wykorzystaniem aparatu.

1 MENU →  (Ustawienia) → [Ustawienia HDMI] → [ Sterowanie REC] → odpowiednie ustawienie.

Szczegóły dotyczące poszczególnych opcji menu

WŁ.:







 STBY Aparat może wysłać polecenie nagrywania do zewnętrznej nagrywarki/zewnętrznego odtwarzacza.

 REC Aparat wysyła polecenie nagrywania do zewnętrznej nagrywarki/zewnętrznego odtwarzacza.

WYŁ.:

Aparat nie może wysłać polecenia do zewnętrznej nagrywarki/zewnętrznego odtwarzacza w celu rozpoczęcia/zakończenia nagrywania.

Uwaga

- Dostępne w przypadku zewnętrznych nagrywarek/odtwarzaczy zgodnych z funkcją [ Sterowanie REC].
- W przypadku korzystania z funkcji [ Sterowanie REC], ustaw tryb rejestrowania obrazu na  (Film).
- Gdy w pozycji [ Wyjście TC] jest ustawiona opcja [WYŁ.], nie można korzystać z funkcji [ Sterowanie REC].
- Nawet w przypadku wyświetlenia symbolu  , przy pewnych ustawieniach lub stanach zewnętrznej nagrywarki/zewnętrznego odtwarzacza, urządzenia te mogą nie działać prawidłowo. Przed użyciem należy sprawdzić, czy zewnętrzna nagrywarka/zewnętrzny odtwarzacz działają prawidłowo.

Cyfrowy aparat fotograficzny
DSC-RX100M7

Ustawienia HDMI: STER.PRZEZ HDMI

Po podłączeniu opisywanego produktu do odbiornika telewizyjnego zgodnego z funkcją „BRAVIA” Sync za pośrednictwem przewodu HDMI (sprzedawany oddzielnie), opisywanym produktem można sterować, kierując pilotem telewizora na telewizor.

- 1 MENU →  (Ustawienia) → [Ustawienia HDMI] → [STER.PRZEZ HDMI] → odpowiednie ustawienie.**
- 2 Podłącz opisywany produkt do telewizora zgodnego z funkcją „BRAVIA” Sync.**

Wejście telewizora zostanie przełączone automatycznie i obrazy na opisywanym produkcie będą wyświetlane na ekranie telewizora.
- 3 Naciśnij przycisk SYNC MENU na pilocie telewizora.**
- 4 Obsługuj opisywany produkt z poziomu pilota telewizora.**

Szczegóły dotyczące poszczególnych pozycji menu

WŁ.:

Opisywany produkt można obsługiwać z poziomu pilota telewizora.

WYŁ.:

Opisywanego produktu nie można obsługiwać z poziomu pilota telewizora.

Uwaga

- Po podłączeniu opisywanego produktu do telewizora za pośrednictwem przewodu HDMI, dostępne opcje menu są ograniczone.
- Opcja [STER.PRZEZ HDMI] dostępna jest tylko w przypadku telewizora obsługującego funkcję „BRAVIA” Sync. Również obsługa SYNC MENU zależy od używanego telewizora. Szczegółowe informacje można znaleźć w instrukcji obsługi dołączonej do odbiornika telewizyjnego.
- Jeżeli opisywany produkt, podłączony za pośrednictwem przewodu HDMI do odbiornika telewizyjnego innego producenta, reaguje nieprawidłowo na polecenia z poziomu pilota telewizora, należy wybrać kolejno: MENU →  (Ustawienia) → [Ustawienia HDMI] → [STER.PRZEZ HDMI] → [WYŁ.].

Cyfrowy aparat fotograficzny
DSC-RX100M7

Połączenie USB

Wybieranie metody połączenia USB, gdy opisywany produkt jest podłączony do komputera itp.
Wybierz wcześniej MENU →  (Sieć) → [Steruj ze smartfonu] → [Steruj ze smartfonu] → [WYŁ.].

1 MENU →  (Ustawienia) → [Połączenie USB] → odpowiednie ustawienie.

Szczegóły dotyczące poszczególnych opcji menu

Automatyczne:

Automatyczne nawiązywanie połączenia pamięci masowej lub MTP w zależności od podłączonego komputera lub innego urządzenia USB. Komputery z systemem Windows 7, Windows 8.1 lub Windows 10 są podłączane w trybie MTP i można korzystać z ich specjalnych funkcji.

Pam. masowa:

Nawiązanie połączenia pamięci masowej między opisywanym produktem, komputerem i innymi urządzeniami USB.

MTP:

Nawiązanie połączenia MTP między opisywanym produktem, komputerem i innymi urządzeniami USB. Komputery z systemem Windows 7, Windows 8.1 lub Windows 10 są podłączane w trybie MTP i można korzystać z ich specjalnych funkcji.

Zdalne sterow. PC:

Wykorzystywanie programu Imaging Edge (Remote) do sterowania opisywanym produktem z poziomu komputera, włączając w to takie funkcje jak rejestrowanie obrazów i ich zapisywanie na komputerze.

Uwaga

- W przypadku ustawienia [Automatyczne] w pozycji [Połączenie USB], nawiązanie połączenia między opisywanym produktem a komputerem może chwilę potrwać.

Powiązany temat

- [Ust. Zdal. sterow. PC: Miej. doc. zapisu zdj.](#)
- [Ust. Zdal. sterow. PC: Zap. obr. RAW+J PC](#)

Cyfrowy aparat fotograficzny
DSC-RX100M7

Ustawienia USB LUN

Zwiększa kompatybilność, ograniczając funkcje połączenia USB.

1 MENU →  (Ustawienia) → [Ustawienia USB LUN] → odpowiednie ustawienie.

Szczegóły dotyczące poszczególnych pozycji menu

Wiele:

Zwykle używaj opcji [Wiele].

Jeden:

Ustaw w pozycji [Ustawienia USB LUN] opcję [Jeden] tylko w przypadku problemów z nawiązaniem połączenia.

Cyfrowy aparat fotograficzny
DSC-RX100M7

Zasilanie USB

Ustawianie włączenia zasilania za pośrednictwem przewodu micro USB, gdy opisywany produkt jest podłączony do komputera lub urządzenia USB.

1 MENU →  (Ustawienia) → [Zasilanie USB] → odpowiednie ustawienie.

Szczegóły dotyczące poszczególnych opcji menu

WŁ.:

Opisywany produkt będzie zasilany za pośrednictwem przewodu micro USB, gdy jest on podłączony do komputera itp.

WYŁ.:

Opisywany produkt nie jest zasilany przez przewód microUSB po podłączeniu do komputera itp. W przypadku korzystania ze znajdującego się w zestawie zasilacza, urządzenie będzie zasilane nawet po wybraniu opcji [WYŁ.].

Operacje dostępne w przypadku zasilania za pośrednictwem przewodu USB

W poniższej tabeli podano, jakie operacje są dostępne/niedostępne w przypadku zasilania za pośrednictwem przewodu USB.

Znak wyboru oznacza, że operacja jest dostępna, a „—” oznacza, że operacja jest niedostępna.

Operacja	Dostępna / Niedostępna
Rejestrowanie obrazów	✓
Odtwarzanie obrazów	✓
Połączenia Wi-Fi/NFC/Bluetooth	✓
Ładowanie akumulatora	—
Włączanie aparatu bez włożonego akumulatora	—

Uwaga

- Włóż akumulator do urządzenia, aby było ono zasilane przez przewód USB.

Cyfrowy aparat fotograficzny
DSC-RX100M7

Ust. Zdal. sterow. PC: Miej. doc. zapisu zdj.

Ustawianie, czy zdjęcia przechowywane zarówno w aparacie jak i na komputerze w trybie Zdalne sterowanie z komputera mają być zapisywane. Ustawienie to jest przydatne, gdy chcesz sprawdzić zarejestrowane obrazy z poziomu aparatu bez zostawiania aparatu.

* Zdalne sterowanie z komputera: Wykorzystuje program Imaging Edge (Remote) do sterowania opisywanym produktem z poziomu komputera, włączając w to takie funkcje jak rejestrowanie obrazów i zapisywanie ich na komputerze.

1 MENU →  (Ustawienia) → [Ust. Zdal. sterow. PC] → [Miej. doc. zapisu zdj.] → odpowiednie ustawienie.

Szczegóły dotyczące poszczególnych opcji menu

Tylko PC:

Zapisywanie zdjęć tylko na komputerze.

PC+Urządź. fotograf.:

Zapisywanie zdjęć na komputerze i w aparacie.

Tylko urz. fotografuj. :

Zapisywanie zdjęć tylko w aparacie.

Uwaga

- Jeżeli włożona karta pamięci nie nadaje się do zapisu, nie można rejestrować zdjęć nawet po wybraniu [Tylko urz. fotografuj.] lub [PC+Urządź. fotograf.].
- Jeżeli zostanie wybrana opcja [Tylko urz. fotografuj.] lub [PC+Urządź. fotograf.], a karta pamięci nie została włożona do aparatu, nie można zwolnić migawki, nawet jeśli w pozycji [Wyzwal. bez karty] ustawiono opcję [Aktywne].
- W trakcie wyświetlania zdjęć na aparacie nie można rejestrować obrazów w trybie Zdalne sterowanie z komputera.

Powiązany temat

- [Połączenie USB](#)
- [Wyzwal. bez karty](#)
- [Ust. Zdal. sterow. PC: Zap. obr. RAW+J PC](#)

Cyfrowy aparat fotograficzny
DSC-RX100M7

Ust. Zdal. sterow. PC: Zap. obr. RAW+J PC

Wybór typu pliku obrazów przesyłanych do komputera w trybie rejestrowania z wykorzystaniem funkcji Zdalne sterowanie z komputera.

W przypadku rejestrowania zdjęć z wykorzystaniem funkcji Zdalne sterowanie z komputera, aplikacja na komputerze nie wyświetla obrazu dopóki obraz nie zostanie w całości przesłany. W przypadku rejestrowania RAW+JPEG, wyświetlanie można przyspieszyć przysyłając jedynie obrazy JPEG zamiast przysyłania zarówno obrazów RAW jak i JPEG.

* Zdalne sterowanie z komputera: Wykorzystuje program Imaging Edge (Remote) do sterowania opisywanym produktem z poziomu komputera, włączając w to takie funkcje jak rejestrowanie obrazów i zapisywanie ich na komputerze.

1 MENU →  (Ustawienia) → [Ust. Zdal. sterow. PC] → [Zap. obr. RAW+J PC] → odpowiednie ustawienie.

Szczegóły dotyczące poszczególnych opcji menu

RAW & JPEG:

Przesyłanie zarówno plików RAW jak i JPEG do komputera.

Tylko JPEG:

Przesyłanie tylko plików JPEG do komputera.

Tylko RAW:

Przesyłanie tylko plików RAW do komputera.

Uwaga

- Opcję [Zap. obr. RAW+J PC] można ustawić tylko po wybraniu w pozycji [ Format pliku] opcji [RAW & JPEG].



Powiązany temat

- [Połączenie USB](#)
- [Format pliku \(zdjęcie\)](#)
- [Ust. Zdal. sterow. PC: Miej. doc. zapisu zdj.](#)

Cyfrowy aparat fotograficzny
DSC-RX100M7

Język

Określa język stosowany w pozycjach menu, ostrzeżeniach i komunikatach.

1 MENU →  (Ustawienia) → [ Język] → odpowiedni język.

Cyfrowy aparat fotograficzny
DSC-RX100M7

Ust.daty/czasu

Ekran ustawienia godziny pojawia się automatycznie przy pierwszym włączeniu opisywanego produktu lub po całkowitym rozładowaniu wewnętrznego akumulatora zapasowego. Wybierz to menu w przypadku ustawiania daty i godziny po raz kolejny.

1 MENU →  (Ustawienia) → [Ust.daty/czasu] → odpowiednie ustawienie.

Szczegóły dotyczące poszczególnych pozycji menu

Czas letni/zimowy:

Wybór czasu letniego [WŁ.]/[WYŁ.].

Date/Czas:

Ustawianie daty i godziny.

Format daty:

Wybór formatu wyświetlania daty i godziny.

Wskazówka

- W celu naładowania wewnętrznego akumulatora zapasowego, włóż naładowany akumulator i pozostaw opisywany produkt na co najmniej 24 godziny z wyłączonym zasilaniem.
- Jeżeli zegar jest resetowany za każdym razem, gdy ładowany jest akumulator, wewnętrzny akumulator zapasowy może być zużyty. Zasięgnij porady w punkcie serwisowym.

Cyfrowy aparat fotograficzny
DSC-RX100M7

Nastawia region

Określa region, w którym będzie używane urządzenie.

1 MENU →  (Ustawienia) → [Nastawia region] → odpowiedni obszar.

Cyfrowy aparat fotograficzny
DSC-RX100M7

Info. o pr. autorskich

Zapisywanie informacji o prawach autorskich na zdjęciach.

- 1 MENU →  (Ustawienia) → [Info. o pr. autorskich] → odpowiednie ustawienie.
- 2 Po wybraniu [Ustaw nazwę fotogr.] lub [Ustaw pr. autorskie], na ekranie pojawi się klawiatura. Wpisz wybrane nazwisko.

Szczegóły dotyczące poszczególnych pozycji menu

Wp. info. o pr. autor.:

Ustawianie, czy informacja o prawach autorskich ma być zapisywana. ([WŁ.]/[WYŁ.])

- Po wybraniu [WŁ.], na ekranie rejestrowania obrazu pojawi się ikona ©.

Ustaw nazwę fotogr.:

Ustawianie nazwiska fotografa.

Ustaw pr. autorskie:

Ustawianie nazwiska posiadacza praw autorskich.

Wyśw. info. o pr. aut.:

Wyświetlanie aktualnej informacji o prawach autorskich.

Uwaga

- W przypadku opcji [Ustaw nazwę fotogr.] i [Ustaw pr. autorskie] można wprowadzać tylko znaki alfanumeryczne i symbole. Można wprowadzić maksymalnie 46 liter.
- W trakcie odtwarzania obrazów z informacjami o prawach autorskich widoczna jest ikona ©.
- Aby zapobiec bezprawnemu korzystaniu z funkcji [Info. o pr. autorskich], należy koniecznie wykasować informacje w kolumnach [Ustaw nazwę fotogr.] i [Ustaw pr. autorskie] przed wypożyczeniem lub przekazaniem aparatu innej osobie.
- Sony nie ponosi odpowiedzialności za problemy lub szkody wynikłe z korzystania z funkcji [Info. o pr. autorskich].

Powiązany temat

- [Korzystanie z klawiatury](#)

Cyfrowy aparat fotograficzny
DSC-RX100M7

Wersja

Wyświetla wersję oprogramowania urządzenia. Sprawdź wersję, gdy wypuszczane są aktualizacje oprogramowania opisywanego produktu itp.

1 MENU →  (Ustawienia) → [Wersja].

Uwaga

- Operację aktualizacji można przeprowadzić tylko wówczas, gdy poziom naładowania akumulatora wynosi co najmniej  (3 kreski na symbolu akumulatora). Należy używać dostatecznie naładowanego akumulatora.

Cyfrowy aparat fotograficzny
DSC-RX100M7

Tr. demonstracyjny

Funkcja [Tr. demonstracyjny] wyświetla automatycznie filmy nagrane na karcie pamięci (prezentacja), jeżeli przez pewien czas z poziomu aparatu nie zostanie wykonana żadna operacja. Zwykle stosuje się ustawienie [WYŁ.].

1 MENU →  (Ustawienia) → [Tr. demonstracyjny] → odpowiednie ustawienie.

Szczegóły dotyczące poszczególnych opcji menu

WŁ.:

Prezentacja odtwarzania filmu rozpocznie się automatycznie, jeżeli urządzenie nie będzie używane przez około jedną minutę. Można odtwarzać tylko chronione filmy AVCHD.

Ustaw tryb oglądania na [Widok AVCHD] i zabezpiecz film z najstarszą datą i godziną zapisu.

WYŁ.:

Prezentacja nie będzie wyświetlana.

Uwaga

- Opcję tę można ustawić tylko wówczas, gdy urządzenie jest zasilane z zasilacza sieciowego (w zestawie).
- Jeżeli na karcie pamięci nie ma chronionych filmów AVCHD, nie można wybrać opcji [WŁ.].

Cyfrowy aparat fotograficzny
DSC-RX100M7

Reset ustawień

Przywraca ustawienia domyślne urządzenia. Nawet uruchomienie funkcji [Reset ustawień] nie powoduje usunięcia zarejestrowanych obrazów.

1 MENU →  (Ustawienia) → [Reset ustawień] → odpowiednie ustawienie.

Szczegóły dotyczące poszczególnych pozycji menu

Reset. ustawień aparatu:

Przywracanie głównym parametrom fotografowania ich ustawień domyślnych.

Inicjuj:

Przywracanie wszystkim parametrom ich ustawień domyślnych.

Uwaga

- Nie wolno wyjmować akumulatora podczas resetowania.
- Ustawienia w pozycji [Profil zdjęcia] nie zostaną zresetowane nawet w przypadku wykonania polecenia [Reset. ustawień aparatu] lub [Inicjuj].

Cyfrowy aparat fotograficzny
DSC-RX100M7

Imaging Edge Mobile

Korzystając z aplikacji Imaging Edge Mobile smartfona, można rejestrować obrazy sterując aparatem z poziomu smartfona lub przysyłać obrazy zarejestrowane aparatem do smartfona. Ze sklepu z aplikacjami na posiadanym smartfonie pobierz i zainstaluj aplikację Imaging Edge Mobile. Jeżeli aplikacja Imaging Edge Mobile jest już zainstalowana na smartfonie, należy ją zaktualizować do najnowszej wersji.

Szczegółowe informacje na temat aplikacji Imaging Edge Mobile można znaleźć na stronie wsparcia (<https://www.sony.net/iem/>).

Uwaga

- Z uwagi na przyszłe aktualizacje, procedury obsługi lub wyświetlane ekrany mogą ulegać modyfikacjom bez powiadomienia.

Cyfrowy aparat fotograficzny
DSC-RX100M7

Steruj ze smartfonu

Ustawianie warunku podłączenia aparatu do smartfonu.

1 MENU →  (Sieć) → [Steruj ze smartfonu] → odpowiednie ustawienie.

Szczegóły dotyczące poszczególnych opcji menu

Steruj ze smartfonu:

Ustawianie, czy połączenie między aparatem a smartfonem ma być nawiązywane przez Wi-Fi. ([WŁ.]/[WYŁ.])

Połączenie:

Wyświetlany jest QR code lub identyfikator SSID wykorzystywane do nawiązania połączenia między aparatem a smartfonem.

Zawsze podłączony:

Określa, czy utrzymywać połączenie aparatu ze smartfonem. Jeżeli ta opcja jest ustawiona na [WŁ.], po podłączeniu aparatu do smartfonu, pozostanie on podłączony do smartfona przez cały czas. Jeżeli ta opcja jest ustawiona na [WYŁ.], aparat nawiąże połączenie ze smartfonem tylko po uruchomieniu procedury nawiązywania połączenia.

Uwaga

- Jeśli w pozycji [Zawsze podłączony] jest ustawiona opcja [WŁ.], zużycie energii będzie większe niż przy ustawieniu [WYŁ.].

Powiązany temat

- [Sterowanie aparatem z poziomu smartfona \(Sterowanie jednym dotknięciem NFC\)](#)
- [Sterowanie aparatem z poziomu smartfona z systemem Android \(QR Code\)](#)
- [Sterowanie aparatem z poziomu smartfona z systemem Android \(SSID\)](#)
- [Sterowanie aparatem z poziomu urządzenia iPhone lub iPad \(QR Code\)](#)
- [Sterowanie aparatem z poziomu urządzenia iPhone lub iPad \(SSID\)](#)
- [Fun. Wyśl. do smartf.: Wyślij do smartfona](#)

Cyfrowy aparat fotograficzny
DSC-RX100M7

Sterowanie aparatem z poziomu smartfona (Sterowanie jednym dotknięciem NFC)

Dotykając opisywanego produktu smartfonem z włączoną funkcją NFC, można nawiązać z nim połączenie, aby następnie obsługiwać go z poziomu smartfona.

Upewnij się, że w pozycji [Steruj ze smartfonu] ustawiono opcję [WŁ.] wybierając MENU →  (Sieć) → [Steruj ze smartfonu].

1 Włącz funkcję NFC w smartfonie.

- Na urządzeniu iPhone/iPad uruchom aplikację Imaging Edge Mobile, a następnie wybierz [Zeskanuj NFC/QR Code urz. fotogr.] → [Zeskanuj NFC urz. fotografującego], aby uruchomić funkcję NFC.

2 Przełącz urządzenie w tryb fotografowania.

- Funkcja NFC jest dostępna tylko wtedy, gdy na ekranie wyświetlany jest symbol  (Znak N).

3 Dotykaj smartfonem aparatu przez 1 do 2 sekund.

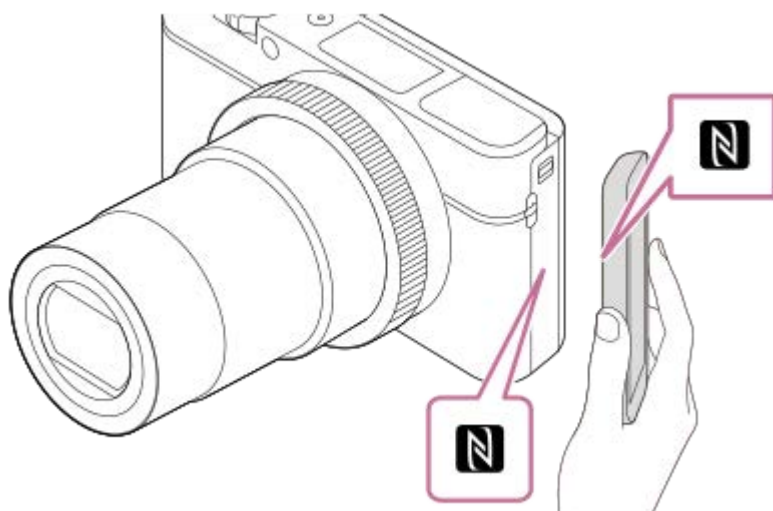

Smartfon i aparat nawiążą połączenie.

- Można zarejestrować obraz zdalnie, sprawdzając kompozycję obrazu na ekranie aplikacji Imaging Edge Mobile.

Informacje dotyczące „NFC”

NFC to technologia pozwalająca na bezprzewodową komunikację na niewielką odległość różnych urządzeń, takich jak telefony komórkowe, etykiety IC itp. NFC upraszcza komunikację danych, która sprowadza się do zetknięcia wyznaczonych punktów.

- NFC (Near Field Communication) to międzynarodowy standard komunikacji bezprzewodowej krótkiego zasięgu.

Uwaga

- Jeśli nie możesz uzyskać połączenia, wykonaj następujące czynności:
 - Uruchom aplikację Imaging Edge Mobile na smartfonie, a następnie przesuwaj smartfon powoli w stronę symbolu  (Znak N) na opisywanym produkcie.
 - Jeśli smartfon jest w futerale, należy go wyjąć.
 - Jeśli urządzenie jest w futerale, należy go wyjąć.

– Upewnij się, że funkcja NFC jest włączona na smartfonie.

- Zakłócenia radiowe mogą występować w przypadku, gdy do łączności Bluetooth i łączności Wi-Fi (2,4 GHz) wykorzystywane jest to samo pasmo częstotliwości. Jeżeli połączenie Wi-Fi jest niestabilne, można je poprawić wyłączając funkcję Bluetooth smartfona. W takim przypadku nie będzie dostępna funkcja powiązania z informacjami o lokalizacji.
- Podczas rejestrowania filmów z poziomu smartfonu wykorzystywanego jako pilot zdalnego sterowania, monitor opisywanego produktu ulega przyciemnieniu.
- Gdy opcja [Tryb samolotowy] jest ustawiona na [WŁ.], nie można połączyć urządzenia i smartfonu. Ustaw [Tryb samolotowy] na [WYŁ.].
- Jeśli urządzenie i smartfon są połączone, gdy urządzenie działa w trybie odtwarzania, wyświetlone zdjęcie zostanie przesłane do smartfonu.

Powiązany temat

- [Imaging Edge Mobile](#)
- [Tryb samolotowy](#)

Cyfrowy aparat fotograficzny
DSC-RX100M7

Sterowanie aparatem z poziomu smartfona z systemem Android (QR Code)

Opisywanym produktem można sterować z poziomu smartfona nawiązując połączenie między smartfonem a aparatem wykorzystując funkcję QR Code.

Upewnij się, że w pozycji [Steruj ze smartfonu] ustawiono opcję [WŁ.] wybierając MENU →  (Sieć) → [Steruj ze smartfonu].

1 MENU → (Sieć) → [Steruj ze smartfonu] → [Połączenie].

Na monitorze opisywanego produktu zostaną wyświetlone QR Code (A) i identyfikator SSID (B).



2 Uruchom Imaging Edge Mobile na smartfonie i wybierz [Zeskanuj QR Code urząd. fotograf.].

3 Wybierz [OK] na ekranie smartfona.

- Po wyświetleniu komunikatu wybierz ponownie [OK].

4 Odczytaj smartfonem QR Code wyświetlony na monitorze opisywanego produktu.

Gdy QR Code zostanie odczytany, na ekranie smartfona wyświetlony zostanie komunikat [Połączyć się z urządzeniem fotografującym?].

5 Wybierz [OK] na ekranie smartfona.

Smartfon zostanie połączony z urządzeniem.

- Można teraz rejestrować obrazy zdalnie sprawdzając kompozycję na ekranie smartfona.

Wskazówka

- Gdy QR Code zostanie odczytany, identyfikator SSID opisywanego produktu (DIRECT-xxxx) i hasło zostaną zarejestrowane w smartfonie. Umożliwi to później łatwe nawiązywanie połączeń między smartfonem a opisywanym produktem z wykorzystaniem funkcji Wi-Fi poprzez wybór identyfikatora SSID. (Wcześniej ustaw w pozycji [Steruj ze smartfonu] opcję [WŁ.]

Uwaga

- Zakłócenia radiowe mogą występować w przypadku, gdy do łączności Bluetooth i łączności Wi-Fi (2,4 GHz) wykorzystywane jest to samo pasmo częstotliwości. Jeżeli połączenie Wi-Fi jest niestabilne, można je poprawić wyłączając funkcję Bluetooth smartfona. W takim przypadku nie będzie dostępna funkcja powiązania z informacjami o lokalizacji.
- Podczas rejestrowania filmów z poziomu smartfonu wykorzystywanego jako pilot zdalnego sterowania, monitor opisywanego produktu ulega przyciemnieniu.

- Jeżeli nie można nawiązać połączenia między smartfonem a opisywanym produktem z wykorzystaniem funkcji [Jedno dotk. (NFC)] lub QR Code, należy użyć identyfikatora SSID i hasła.

Powiązany temat

- [Imaging Edge Mobile](#)
- [Sterowanie aparatem z poziomu smartfona z systemem Android \(SSID\)](#)

5-007-206-51(1) Copyright 2019 Sony Corporation

Cyfrowy aparat fotograficzny
DSC-RX100M7

Sterowanie aparatem z poziomu smartfona z systemem Android (SSID)

Opisywanym produktem można sterować z poziomu smartfona nawiązując połączenie między smartfonem a aparatem z użyciem identyfikatora SSID i hasła.

Upewnij się, że w pozycji [Steruj ze smartfona] ustawiono opcję [WŁ.] wybierając MENU →  (Sieć) → [Steruj ze smartfona].

1 MENU →  (Sieć) → [Steruj ze smartfona] → [ Połączenie].

QR Code zostanie wyświetlony na monitorze opisywanego produktu.

2 Naciśnij przycisk  (Usuwanie) opisywanego produktu.

Na monitorze opisywanego produktu zostanie wyświetlony identyfikator SSID i hasło.



3 Uruchom aplikację Imaging Edge Mobile na smartfonie.

4 Wybierz nazwę modelu opisywanego produktu (DIRECT-xxxx: xxxx).

5 Wpisz hasło wyświetlane na urządzeniu.

Smartfon zostanie połączony z urządzeniem.

- Można teraz rejestrować obrazy zdalnie sprawdzając kompozycję na ekranie smartfona.

Uwaga

- Zakłócenia radiowe mogą występować w przypadku, gdy do łączności Bluetooth i łączności Wi-Fi (2,4 GHz) wykorzystywane jest to samo pasmo częstotliwości. Jeżeli połączenie Wi-Fi jest niestabilne, można je poprawić wyłączając funkcję Bluetooth smartfona. W takim przypadku nie będzie dostępna funkcja powiązania z informacjami o lokalizacji.
- Podczas rejestrowania filmów z poziomu smartfona wykorzystywanego jako pilot zdalnego sterowania, monitor opisywanego produktu ulega przyciemnieniu.

Powiązany temat

- [Imaging Edge Mobile](#)

Cyfrowy aparat fotograficzny
DSC-RX100M7

Sterowanie aparatem z poziomu urządzenia iPhone lub iPad (QR Code)

Można nawiązać połączenie między urządzeniem iPhone lub iPad a aparatem, wykorzystując QR Code, i obsługiwać aparat z poziomu urządzenia iPhone lub iPad.

Upewnij się, że w pozycji [Steruj ze smartfonu] ustawiono opcję [WŁ.], wybierając MENU →  (Sieć) → [Steruj ze smartfonu].

1 MENU → (Sieć) → [Steruj ze smartfonu] → [Połączenie].

Na monitorze opisywanego produktu zostaną wyświetlone QR Code (A) i identyfikator SSID (B).

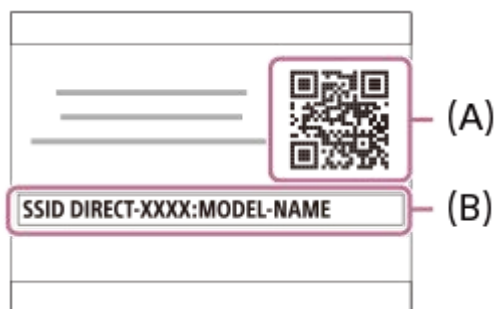

2 Uruchom Imaging Edge Mobile na urządzeniu iPhone lub iPad i wybierz [Zeskanuj QR Code urządź. fotograf.].

3 Wybierz [OK] na ekranie urządzenia iPhone lub iPad.

- Po wyświetleniu komunikatu wybierz ponownie [OK].

4 Urządzeniem iPhone lub iPad odczytaj QR Code wyświetlony na monitorze opisywanego produktu.

Urządzenie iPhone lub iPad nawiąże połączenie z opisywanym produktem.

- Można teraz rejestrować obrazy zdalnie sprawdzając kompozycję na ekranie urządzenia iPhone lub iPad.

Wskazówka

- Gdy QR Code zostanie odczytany, identyfikator SSID opisywanego produktu (DIRECT-xxxx) i hasło zostaną zarejestrowane w urządzeniu iPhone lub iPad. Umożliwi to później łatwe nawiązanie połączenia między urządzeniem iPhone lub iPad a opisywanym produktem z wykorzystaniem funkcji Wi-Fi poprzez wybór identyfikatora SSID. (Wcześniej ustaw w pozycji [Steruj ze smartfonu] opcję [WŁ.])

Uwaga

- Zakłócenia radiowe mogą występować w przypadku, gdy do łączności Bluetooth i łączności Wi-Fi (2,4 GHz) wykorzystywane jest to samo pasmo częstotliwości. Jeżeli połączenie Wi-Fi jest niestabilne, można je poprawić wyłączając funkcję Bluetooth smartfona. W takim przypadku nie będzie dostępna funkcja powiązania z informacjami o lokalizacji.
- Podczas rejestrowania filmów z poziomu smartfonu wykorzystywanego jako pilot zdalnego sterowania, monitor opisywanego produktu ulega przyciemnieniu.
- Jeżeli nie można nawiązać połączenia między urządzeniem iPhone lub iPad a opisywanym produktem z wykorzystaniem funkcji QR Code, należy użyć identyfikatora SSID i hasła.

Powiązany temat

- [Imaging Edge Mobile](#)
- [Sterowanie aparatem z poziomu urządzenia iPhone lub iPad \(SSID\)](#)

5-007-206-51(1) Copyright 2019 Sony Corporation

Cyfrowy aparat fotograficzny
DSC-RX100M7

Sterowanie aparatem z poziomu urządzenia iPhone lub iPad (SSID)

Aparatem można sterować z poziomu urządzenia iPhone lub iPad, nawiązując połączenie między urządzeniem iPhone lub iPad a aparatem z użyciem identyfikatora SSID i hasła.

Upewnij się, że w pozycji [Steruj ze smartfonu] ustawiono opcję [WŁ.] wybierając MENU →  (Sieć) → [Steruj ze smartfonu].

- 1 MENU →  (Sieć) → [Steruj ze smartfonu] → [ Połączenie].

QR Code zostanie wyświetlony na monitorze opisywanego produktu.

- 2 Naciśnij przycisk  (Usuwanie) opisywanego produktu.

Na monitorze opisywanego produktu zostanie wyświetlony identyfikator SSID i hasło.



- 3 Wybierz nazwę modelu opisywanego produktu (DIRECT-xxxx: xxxx) na ekranie ustawień Wi-Fi urządzenia iPhone lub iPad.



- 4 Wpisz hasło wyświetlane na urządzeniu.



Zostanie nawiązane połączenie między urządzeniem iPhone lub iPad a opisywanym produktem.

- 5 **Sprawdź, czy urządzenie iPhone lub iPad zostało podłączone do urządzenia z identyfikatorem „SSID” pokazanym na opisywanym produkcie.**



- 6 **Powrót do ekranu „Home” urządzenia iPhone lub iPad i uruchom Imaging Edge Mobile.**

- Można teraz rejestrować obrazy zdalnie sprawdzając kompozycję na ekranie urządzenia iPhone lub iPad.

Uwaga

- Zakłócenia radiowe mogą występować w przypadku, gdy do łączności Bluetooth i łączności Wi-Fi (2,4 GHz) wykorzystywane jest to samo pasmo częstotliwości. Jeżeli połączenie Wi-Fi jest niestabilne, można je poprawić wyłączając funkcję Bluetooth smartfona. W takim przypadku nie będzie dostępna funkcja powiązania z informacjami o lokalizacji.
- Podczas rejestrowania filmów z poziomu smartfonu wykorzystywanego jako pilot zdalnego sterowania, monitor opisywanego produktu ulega przyciemnieniu.

Powiązany temat

- [Imaging Edge Mobile](#)

Cyfrowy aparat fotograficzny
DSC-RX100M7

Fun. Wyśl. do smartf.: Wyślij do smartfona

Możesz przesyłać zdjęcia, filmy XAVC S lub filmy z dużą szybkością klatek do smartfona i przeglądać je. Aplikacja Imaging Edge Mobile musi być zainstalowana na smartfonie.

1 MENU →  (Sieć) → [Fun. Wyśl. do smartf.] → [Wyślij do smartfona] → odpowiednie ustawienie.

- Naciśnięcie przycisku  (Wyślij do smartfona) w trybie odtwarzania spowoduje pojawienie się ekranu ustawień funkcji [Wyślij do smartfona].

2 Jeśli urządzenie jest gotowe do przesyłania danych, na jego ekranie pojawi się okno informacyjne. Połącz smartfon i urządzenie zgodnie z podanymi informacjami.

- Metoda połączenia smartfona i urządzenia zależy od modelu smartfona.



Szczegóły dotyczące poszczególnych opcji menu

Wybierz na tym urządz.:

Wybór obrazu na produkcie do przesłania do smartfona.

(1) Wybierz spośród opcji [Ten obraz], [Wszystkie z tą datą] lub [Wiele obrazów].

- Wyświetlane opcje zależą od wybranego w aparacie trybu wyświetlania.

(2) W przypadku wyboru opcji [Wiele obrazów], wybierz odpowiednie obrazy przy użyciu środkowej części pokrętła sterowania, po czym naciśnij MENU → [Enter].

Wybierz na smartfonie:

Wyświetlanie na smartfonie wszystkich obrazów zapisanych na karcie pamięci produktu.

Uwaga

- Przesyłać można tylko obrazu zapisane na karcie pamięci aparatu.
- Możesz wybrać rozmiar obrazu do przesłania do smartfona od [Oryginał] poprzez [2M] do [VGA]. Aby zmienić rozmiar obrazu, wykonaj poniższą procedurę.
 - W przypadku smartfona z systemem Android Uruchom aplikację Imaging Edge Mobile i zmień rozmiar obrazu przy użyciu [Ustawienia] → [Rozmiar kopiiow. obrazów].
 - W przypadku urządzenia iPhone/iPad W menu ustawień wybierz aplikację Imaging Edge Mobile i zmień rozmiar obrazu poleceniem [Rozmiar kopiiow. obrazów].
- Przed wysłaniem, obrazy RAW są konwertowane do formatu JPEG.
- Nie można wysyłać filmów w formacie AVCHD.
- W zależności od smartfona przesłany film może nie zostać odtworzony prawidłowo. Na przykład film może nie być odtwarzany płynnie lub może wystąpić brak dźwięku.

- W zależności od formatu zdjęcia, filmu lub filmu z dużą szybkością klatek, może nie być możliwe jego odtworzenie na smartfonie.
- Urządzenie udostępnia informacje na temat połączenia przy użyciu funkcji [Wyślij do smartfona] z urządzeniem, które ma uprawnienia do połączeń. Jeśli chcesz zmienić urządzenie uprawnione do połączenia z urządzeniem, skasuj ustawienia połączenia, postępując zgodnie z poniższą procedurą. MENU →  (Sieć) → [Ustawienia Wi-Fi] → [Reset SSID/hasła]. Po skasowaniu danych połączenia należy ponownie zarejestrować smartfon.
- Gdy opcja [Tryb samolotowy] jest ustawiona na [WŁ.], nie można połączyć urządzenia i smartfonu. Ustaw [Tryb samolotowy] na [WYŁ.].
- Jeśli przesyłasz wiele zdjęć lub długie filmy, zalecane jest, aby zasilać aparat z gniazda elektrycznego przy użyciu zasilacza sieciowego (w zestawie).



Powiązany temat

- [Imaging Edge Mobile](#)
- [Sterowanie aparatem z poziomu smartfona \(Sterowanie jednym dotknięciem NFC\)](#)
- [Sterowanie aparatem z poziomu smartfona z systemem Android \(QR Code\)](#)
- [Sterowanie aparatem z poziomu smartfona z systemem Android \(SSID\)](#)
- [Sterowanie aparatem z poziomu urządzenia iPhone lub iPad \(QR Code\)](#)
- [Sterowanie aparatem z poziomu urządzenia iPhone lub iPad \(SSID\)](#)
- [Przesyłanie obrazów do smartfona \(udostępnianie jednym dotknięciem NFC\)](#)
- [Fun. Wyśl. do smartf.: Cel wysyłania \(filmy proxy\)](#)
- [Tryb samolotowy](#)

Cyfrowy aparat fotograficzny
DSC-RX100M7

Fun. Wyśl. do smartf.: Cel wysyłania (filmy proxy)

W przypadku przesyłania materiału wideo XAVC S do smartfona przy użyciu polecenia [Wyślij do smartfona] można ustawić, czy ma być przesyłany film proxy o niskiej przepływności, czy też oryginalny film o wysokiej przepływności.

1 MENU →  (Sieć) → [Fun. Wyśl. do smartf.] → [ Cel wysyłania] → odpowiednie ustawienie.

Szczegóły dotyczące poszczególnych opcji menu

Tylko proxy:

Przesyła tylko filmy proxy.

Tylko oryginał:

Przesyła tylko oryginalne filmy.

Proxy & oryginał:

Przesyła zarówno filmy proxy jak i oryginalne filmy.

Uwaga

- Jeśli przesyłasz wiele zdjęć lub długie filmy, zalecane jest, aby zasilać aparat z gniazda elektrycznego przy użyciu zasilacza sieciowego (w zestawie).

Powiązany temat

- [Fun. Wyśl. do smartf.: Wyślij do smartfona](#)
- [Nagryw. proxy](#)

Cyfrowy aparat fotograficzny
DSC-RX100M7

Przesyłanie obrazów do smartfonu (udostępnianie jednym dotknięciem NFC)

Jednym dotknięciem można nawiązać połączenie między opisywanym produktem a smartfonem z włączoną obsługą NFC, aby przesłać obraz wyświetlany na ekranie tego produktu bezpośrednio do smartfona. Możesz przysyłać zdjęcia, filmy XAVC S i filmy z dużą szybkością klatek.

1 Włącz funkcję NFC w smartfonie.



- Na urządzeniu iPhone/iPad uruchom aplikację Imaging Edge Mobile, a następnie wybierz [Zeskanuj NFC/QR Code urz. fotogr.] → [Zeskanuj NFC urz. fotografującego], aby uruchomić funkcję NFC.

2 Wyświetl pojedyncze zdjęcie na urządzeniu.

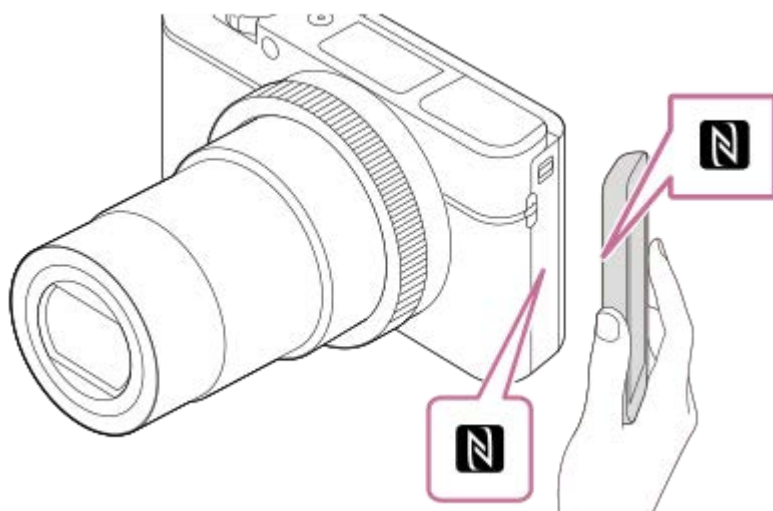
3 Dotykaj smartfonem aparatu przez 1 do 2 sekund.



Urządzenie i smartfon zostaną połączone, a następnie wyświetlone zdjęcie zostanie przesłane do smartfona.

- Przed dotknięciem smartfonu należy wyłączyć na nim funkcje usypiania i blokady ekranu.
- Funkcja NFC jest dostępna tylko wtedy, gdy na urządzeniu wyświetlany jest symbol  (Znak N).
- Aby przesłać dwa lub więcej obrazów, wybierz MENU →  (Sieć) → [Fun. Wyśl. do smartf.] → [Wyślij do smartfona], aby wybrać obrazy. Po pojawieniu się ekranu połączenia użyj NFC, aby połączyć urządzenie i smartfon.

Informacje dotyczące „NFC”

NFC to rozwiązanie pozwalające na bezprzewodową komunikację na niewielką odległość różnych urządzeń, takich jak telefony komórkowe, etykiety IC itp. NFC upraszcza komunikację danych, która sprowadza się do zetknięcia wyznaczonych punktów.

- NFC (Near Field Communication) to międzynarodowy standard komunikacji bezprzewodowej krótkiego zasięgu.

Uwaga

- Możesz wybrać rozmiar obrazu do przesłania do smartfonu od [Oryginał] poprzez [2M] do [VGA]. Aby zmienić rozmiar obrazu, wykonaj poniższą procedurę.

- W przypadku smartfonu z systemem Android
Uruchom aplikację Imaging Edge Mobile i zmień rozmiar obrazu przy użyciu polecenia [Ustawienia] → [Rozmiar kopiiow. obrazów].
- W przypadku urządzenia iPhone lub iPad
Wybierz aplikację Imaging Edge Mobile z Ustawień i zmień rozmiar obrazu przy użyciu polecenia [Rozmiar kopiiow. obrazów].
- Przed wysłaniem, obrazy RAW są konwertowane do formatu JPEG.
- Nie można wysyłać filmów w formacie AVCHD.
- W zależności od smartfona przesłany film może nie zostać odtworzony prawidłowo. Na przykład film może nie być odtwarzany płynnie lub może wystąpić brak dźwięku.
- Jeśli na urządzeniu jest wyświetlany indeks obrazów, nie można przysyłać obrazów przy użyciu funkcji NFC.
- Jeśli nie możesz uzyskać połączenia, wykonaj następujące czynności:
 - Uruchom aplikację Imaging Edge Mobile na smartfonie, a następnie przesuń smartfon powoli w stronę symbolu  (Znak N) na opisywanym produkcie.
 - Jeśli smartfon jest w futerale, należy go wyjąć.
 - Jeśli urządzenie jest w futerale, należy go wyjąć.
 - Upewnij się, że funkcja NFC jest włączona na smartfonie.
- Gdy opcja [Tryb samolotowy] ma ustawienie [WŁ.], nie można połączyć urządzenia i smartfonu. Ustaw [Tryb samolotowy] na [WYŁ.].

Powiązany temat

- [Imaging Edge Mobile](#)
- [Fun. Wyśl. do smartf.: Wyślij do smartfona](#)
- [Fun. Wyśl. do smartf.: Cel wysyłania \(filmy proxy\)](#)
- [Tryb samolotowy](#)

Cyfrowy aparat fotograficzny
DSC-RX100M7

Ust. łączy inf. o poł.

Korzystając z aplikacji Imaging Edge Mobile, można uzyskać informacje o lokalizacji ze smartfona z nawiązanym połączeniem Bluetooth z aparatem. Uzyskane informacje o lokalizacji można nagrywać w trakcie rejestrowania obrazów.

Wcześniejsze przygotowania

Do korzystania z funkcji powiązania z informacjami o lokalizacji w aparacie wymagany jest program Imaging Edge Mobile.









Jeżeli na głównej stronie aplikacji Imaging Edge Mobile nie jest wyświetlane Powiązanie informacji o lokalizacji, wcześniej należy wykonać poniższe czynności.

1. Zainstaluj na smartfonie aplikację Imaging Edge Mobile.
 - Imaging Edge Mobile można zainstalować ze sklepu z aplikacjami na posiadanym smartfonie. Jeżeli aplikacja została już zainstalowana, zaktualizuj ją do najnowszej wersji.
2. Prześlij wstępnie zarejestrowany obraz do posiadanego smartfona korzystając z funkcji [Wyślij do smartfona] aparatu.
 - Po przesłaniu do posiadanego smartfona obrazu zarejestrowanego aparatem, na głównej stronie aplikacji pojawi się „Powiązanie informacji o lokalizacji”.



Procedura obsługi

 : Operacje wykonywane z poziomu smartfona

 : Operacje wykonywane z poziomu aparatu

1.  : Sprawdź, czy na posiadanym smartfonie jest uruchomiona funkcja Bluetooth.
 - Na ekranie ustawień smartfona nie wykonuj operacji parowania Bluetooth. W punktach od 2 do 7 operacja parowania jest wykonywana z użyciem aparatu i aplikacji Imaging Edge Mobile.
 - Jeżeli operacja parowania zostanie przypadkowo uruchomiona na ekranie ustawień smartfona w punkcie 1, należy anulować parowanie, a następnie wykonać operację parowania wykonując czynności opisane w punktach 2 do 7 z użyciem aparatu i aplikacji Imaging Edge Mobile.
2.  : Z poziomu aparatu wybierz MENU →  (Sieć) → [Ustaw. Bluetooth] → [Funkcja Bluetooth] → [Wł.].
3.  : Z poziomu aparatu wybierz MENU →  (Sieć) → [Ustaw. Bluetooth] → [Parowanie].
4.  : Uruchom Imaging Edge Mobile na smartfonie i puknij „Powiązanie informacji o lokalizacji”.
 - Jeżeli „Powiązanie informacji o lokalizacji” nie jest wyświetlane, postępuj zgodnie z procedurą „Wcześniejsze przygotowania” powyżej.
5.  : Uruchom [Powiązanie informacji o lokalizacji] na ekranie ustawień [Powiązanie informacji o lokalizacji] aplikacji Imaging Edge Mobile.
6.  : Postępuj zgodnie z instrukcjami wyświetlanymi na ekranie ustawień [Powiązanie informacji o lokalizacji] aplikacji Imaging Edge Mobile, a następnie wybierz z listy posiadany aparat.
7.  : Wybierz [OK], gdy na monitorze aparatu zostanie wyświetlony komunikat.

- Parowanie aparatu i aplikacji Imaging Edge Mobile dobiegło końca.

8.  : Z poziomu aparatu wybierz MENU →  (Sieć) → [ Ust. łącza inf. o poło.] → [Łącze info. o poło.] → [WŁ.].

- Na monitorze aparatu zostanie wyświetlony symbol  (ikona uzyskiwania informacji o lokalizacji). Informacje o lokalizacji uzyskane przez posiadany smartfon z systemu GPS itp. będą zapisywane na rejestrowanych obrazach.

Szczegóły dotyczące poszczególnych opcji menu

Łącze info. o poło.:

Ustawianie, czy informacje o lokalizacji mają być uzyskiwane na drodze powiązania ze smartfonem.





Auto. akt. godziny:

Ustawianie, czy nastawa daty w aparacie ma być korygowana automatycznie w oparciu o informacje z powiązanego smartfona.

Auto. reg. obszaru:

Ustawianie, czy nastawa obszaru w aparacie ma być korygowana automatycznie w oparciu o informacje z powiązanego smartfona.

Ikony wyświetlane w przypadku uzyskiwania informacji o lokalizacji

-  (Uzyskiwanie informacji o lokalizacji): Aparat uzyskuje informacje o lokalizacji.
-  (Nie można uzyskać informacji o lokalizacji): Aparat nie może uzyskać informacji o lokalizacji.
-  (Połączenie Bluetooth dostępne): Nawiązano połączenie Bluetooth ze smartfonem.
-  (Połączenie Bluetooth niedostępne): Nie nawiązano połączenia Bluetooth ze smartfonem.

Wskazówka

- Informacje o lokalizacji można powiązać nawet przy wyłączonym monitorze smartfona, gdy na posiadanym smartfonie uruchomiona jest aplikacja Imaging Edge Mobile. Jednak jeśli aparat był wyłączony przez jakiś czas, informacje o lokalizacji mogą nie zostać powiązane tuż po ponownym włączeniu aparatu. W takim wypadku informacje o lokalizacji zostaną powiązane natychmiast po otwarciu ekranu aplikacji Imaging Edge Mobile na smartfonie.
- Gdy aplikacja Imaging Edge Mobile nie działa, na przykład po ponownym uruchomieniu smartfona, uruchom Imaging Edge Mobile, aby przywrócić powiązanie z informacjami o lokalizacji.
- Jeżeli funkcja powiązania z informacjami o lokalizacji nie działa prawidłowo, zapoznaj się z poniższymi uwagami i ponownie przeprowadź parowanie.
 - Sprawdź, czy na posiadanym smartfonie jest uruchomiona funkcja Bluetooth.
 - Sprawdź, czy aparat nie jest połączony z innymi urządzeniami korzystającymi z funkcji Bluetooth.
 - Sprawdź, czy w przypadku aparatu w pozycji [Tryb samolotowy] jest ustawiony tryb [WYŁ.].
 - Usuń zarejestrowane w aplikacji Imaging Edge Mobile informacje o parowaniu aparatu.
 - Z poziomu aparatu wykonaj polecenie [Reset ustawień sieci].
- Bardziej szczegółowe instrukcje można znaleźć na poniższej stronie wsparcia.
<https://www.sony.net/iem/btg/>

Uwaga

- W przypadku inicjowania aparatu, informacje o parowaniu są również usuwane. Przed ponowną próbą parowania usuń zarejestrowane w aplikacji Imaging Edge Mobile informacje o parowaniu aparatu.
- Informacje o lokalizacji nie będą rejestrowane, gdy nie można ich uzyskać, na przykład w przypadku zerwania połączenia Bluetooth.
- Aparat można sparować z maksymalnie 15 urządzeniami Bluetooth, ale powiązanie z informacjami o lokalizacji może odbywać się tylko z jednym smartfonem. Jeżeli chcesz powiązać aparat z informacjami o lokalizacji z innego smartfona, wyłącz funkcję [Powiązanie informacji o lokalizacji] w smartfonie, który jest już powiązany.
- W przypadku niestabilnego połączenia Bluetooth, usuń wszelkie przeszkody, na przykład osoby lub metalowe przedmioty, znajdujące się pomiędzy aparatem a sparowanym smartfonem.
- W przypadku parowania aparatu i posiadanego smartfona, koniecznie użyj menu [Powiązanie informacji o lokalizacji] w aplikacji Imaging Edge Mobile.
- Aby korzystać z funkcji powiązania z informacjami o lokalizacji, w pozycji [Zd.st.przez Bluetooth] ustaw [WYŁ.].

- Zasięg łączności Bluetooth lub Wi-Fi zależy od warunków użytkowania.

Obsługiwane smartfony

Najnowsze informacje można znaleźć na stronie wsparcia.
<https://www.sony.net/iem/>

- Szczegółowe informacje o wersjach Bluetooth zgodnych z posiadanym smartfonem można znaleźć w witrynie internetowej danego smartfona.

Powiązany temat



- [Imaging Edge Mobile](#)
- [Fun. Wyśl. do smartf.: Wyślij do smartfona](#)
- [Ustaw. Bluetooth](#)
- [Zd.st.przez Bluetooth](#)

5-007-206-51(1) Copyright 2019 Sony Corporation

Cyfrowy aparat fotograficzny
DSC-RX100M7

Zd.st.przez Bluetooth

Aparat można obsługiwać, korzystając z pilota zdalnego sterowania z funkcją Bluetooth RMT-P1BT (sprzedawany oddzielnie). Wybierz wcześniej MENU →  (Sieć) → [Ustaw. Bluetooth] → [Funkcja Bluetooth] → [WŁ.]. Informacje na ten temat można również znaleźć w instrukcji obsługi pilota zdalnego sterowania z funkcją Bluetooth.

- 1 **Z poziomu aparatu wybierz MENU →  (Sieć) → [Zd.st.przez Bluetooth] → [WŁ.].**
 - Jeżeli z aparatem nie jest aktualnie sparowane żadne urządzenie Bluetooth, pojawi się ekran parowania zgodnie z opisem w punkcie 2.
- 2 **Z poziomu aparatu wybierz MENU →  (Sieć) → [Ustaw. Bluetooth] → [Parowanie], aby wyświetlić ekran parowania.**
- 3 **Przeprowadź parowanie z poziomu pilota zdalnego sterowania Bluetooth.**
 - Szczegółowe informacje można znaleźć w instrukcji obsługi pilota zdalnego sterowania Bluetooth.
- 4 **Z poziomu aparatu wybierz [OK] na ekranie potwierdzenia nawiązania połączenia Bluetooth.**
 - Parowanie dobiegło końca i można teraz obsługiwać aparat z poziomu pilota zdalnego sterowania Bluetooth. Po jednokrotnym sparowaniu urządzenia, w przyszłości można ponownie nawiązać połączenie między aparatem a pilotem zdalnego sterowania Bluetooth, ustawiając w pozycji [Zd.st.przez Bluetooth] opcję [WŁ.].

Szczegóły dotyczące poszczególnych opcji menu

WŁ.:

Włączenie obsługi z poziomu pilota zdalnego sterowania Bluetooth.

WYŁ.:

Wyłączenie obsługi z poziomu pilota zdalnego sterowania Bluetooth.

Wskazówka

- Połączenie Bluetooth jest aktywne tylko podczas obsługi aparatu z poziomu pilota zdalnego sterowania Bluetooth.
- Jeżeli funkcja ta nie działa prawidłowo, sprawdź poniższe uwagi i spróbuj ponownie przeprowadzić parowanie.
 - Sprawdź, czy aparat nie jest połączony z innymi urządzeniami korzystającymi z funkcji Bluetooth.
 - Sprawdź, czy w przypadku aparatu w pozycji [Tryb samolotowy] jest ustawiony tryb [WYŁ.].
 - Z poziomu aparatu wykonaj polecenie [Reset ustawień sieci].

Uwaga

- W przypadku inicjowania aparatu, informacje o parowaniu są również usuwane. Aby móc korzystać z pilota zdalnego sterowania Bluetooth ponownie przeprowadź parowanie.
- W przypadku niestabilnego połączenia Bluetooth, usuń wszelkie przeszkody, na przykład osoby lub metalowe przedmioty, znajdujące się pomiędzy aparatem a sparowanym pilotem zdalnego sterowania Bluetooth.
- Z funkcji powiązania informacji o lokalizacji ze smartfonem nie można korzystać, gdy w pozycji [Zd.st.przez Bluetooth] ustawiono [WŁ.].
- Przy ustawieniu [Zd.st.przez Bluetooth] w pozycji [WŁ.] aparat nie będzie przełączany do trybu oszczędzania energii. Po zakończeniu korzystania z pilota zdalnego sterowania Bluetooth zmień to ustawienie na [WYŁ.].

Powiązany temat

- [Ustaw. Bluetooth](#)

5-007-206-51(1) Copyright 2019 Sony Corporation

Cyfrowy aparat fotograficzny
DSC-RX100M7

Oglądaj przez TV

Istnieje możliwość oglądania obrazów na telewizorze z obsługą sieci, przesyłając je bezpośrednio z opisywanego urządzenia, bez konieczności łączenia przewodem urządzenia i telewizora. W przypadku niektórych odbiorników telewizyjnych może być wymagane wykonanie pewnych dodatkowych czynności na telewizorze. Szczegółowe informacje można znaleźć w instrukcji obsługi dołączonej do odbiornika telewizyjnego.

- 1 **MENU** →  (**Sieć**) → **[Oglądaj przez TV]** → odpowiednie urządzenie do podłączenia.
- 2 **Gdy chcesz odtworzyć obrazy w formie pokazu slajdów, naciśnij środkową część pokrętki sterowania.**

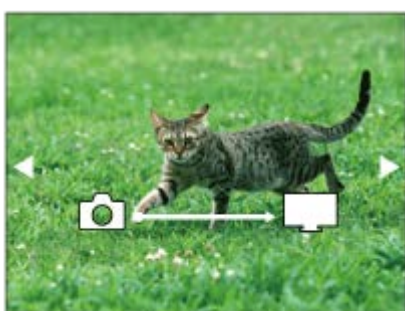

- Aby ręcznie wyświetlić następny/poprzedni obraz, naciśnij strony prawo/lewo pokrętki sterowania.
- Aby zmienić urządzenie do podłączenia, naciśnij dolną stronę pokrętki sterowania, po czym wybierz [Urządzenia].

Ustawienia pokazu slajdów

Ustawienia pokazu slajdów można zmienić naciskając dolną stronę pokrętki sterowania.

Wybór odtwarz.:

Wybieranie grupy obrazów do wyświetlenia.

Widok katalogu (Zdj.):

Wybór spośród opcji [Wszystkie] i [Wszyst. w kat.].

Widok daty:

Wybór spośród opcji [Wszystkie] i [Wszyst. z dnia].

Interwał:

Wybór spośród opcji [Krótko] i [Długo].

Efekty*:

Wybór spośród opcji [WŁ.] i [WYŁ.].

Rozmiar obr. odtwar.:

Wybór spośród opcji [HD] i [4K].

* Ustawienia te działają tylko w przypadku telewizora BRAVIA zgodnego z tymi funkcjami.

Uwaga

- Z funkcji tej można korzystać na telewizorze obsługującym urządzenie renderujące DLNA.
- Obrazy można wyświetlać na telewizorze z funkcją Wi-Fi Direct lub telewizorze z obsługą sieci (również na telewizorach z obsługą sieci przewodowej).
- Jeżeli po podłączeniu opisywanego produktu do telewizora nie będzie wykorzystywana funkcja Wi-Fi Direct, najpierw konieczne jest zarejestrowanie posiadanego punktu dostępowego.
- Wyświetlenie obrazów na telewizorze może chwilę potrwać.

- Filmów nie można oglądać na telewizorze za pośrednictwem Wi-Fi. Należy użyć przewodu HDMI (sprzedawany oddzielnie).
- Gdy w pozycji [Wyświet. jako grupę] ustawiono opcję [WŁ.], tylko pierwszy obraz grupy zostanie przeniesiony do odbiornika TV.

Powiązany temat

- [Ustawienia Wi-Fi: WPS przycisk](#)
- [Ustawienia Wi-Fi: Ust. punktu dostępu](#)

5-007-206-51(1) Copyright 2019 Sony Corporation

Cyfrowy aparat fotograficzny
DSC-RX100M7

Tryb samolotowy

Po wejściu na pokład samolotu itp. można tymczasowo wyłączyć wszystkie funkcje związane z obsługą bezprzewodową, z uwzględnieniem funkcji Wi-Fi.

1 MENU →  (Sieć) → [Tryb samolotowy] → odpowiednie ustawienie.

Jeśli ustawisz [Tryb samolotowy] na [WŁ.], na ekranie będzie widoczny symbol samolotu.

Cyfrowy aparat fotograficzny
DSC-RX100M7

Ustawienia Wi-Fi: WPS przycisk

Jeżeli punkt dostępowy wyposażony jest w przycisk Wi-Fi Protected Setup (WPS), można łatwo zarejestrować punkt dostępowy w opisywanym urządzeniu.

- 1 MENU →  (Sieć) → [Ustawienia Wi-Fi] → [WPS przycisk].
- 2 Naciśnij przycisk Wi-Fi Protected Setup (WPS) na punkcie dostępowym, aby nawiązać połączenie.

Uwaga

- [WPS przycisk] działa tylko wtedy, gdy ustawiono zabezpieczenie punktu dostępowego WPA lub WPA2 oraz gdy punkt dostępowy obsługuje sposób rejestracji przyciskiem Wi-Fi Protected Setup (WPS). Jeśli system bezpieczeństwa jest ustawiony na WEP lub jeśli punkt dostępowy nie obsługuje przycisku Wi-Fi Protected Setup (WPS), wykonaj procedurę [Ust. punktu dostępu].
- Więcej informacji na temat dostępnych funkcji i ustawień punktu dostępowego można znaleźć w instrukcji obsługi punktu dostępowego lub też konsultując się z administratorem punktu dostępowego.
- Nawiązanie połączenia może być niemożliwe lub zasięg łączności może być krótszy w zależności od warunków otoczenia, np. rodzaju materiału ścian i obecności przeszkód lub fal radiowych pomiędzy urządzeniem a punktem dostępowym. W takim przypadku należy zmienić położenie urządzenia lub przesunąć urządzenie bliżej punktu dostępowego.

Powiązany temat

- [Ustawienia Wi-Fi: Ust. punktu dostępu](#)

Cyfrowy aparat fotograficzny
DSC-RX100M7

Ustawienia Wi-Fi: Ust. punktu dostępu

Możesz zarejestrować punkt dostępowy ręcznie. Przed rozpoczęciem procedury sprawdź nazwę SSID punktu dostępowego, system bezpieczeństwa i hasło. W niektórych urządzeniach hasło może być ustawione fabrycznie. Aby uzyskać więcej informacji, należy zapoznać się z instrukcją obsługi urządzenia punktu dostępowego lub skonsultować się z administratorem punktu dostępowego.

1 MENU →  (Sieć) → [Ustawienia Wi-Fi] → [Ust. punktu dostępu].

2 Wybierz punkt dostępowy, który chcesz zarejestrować.

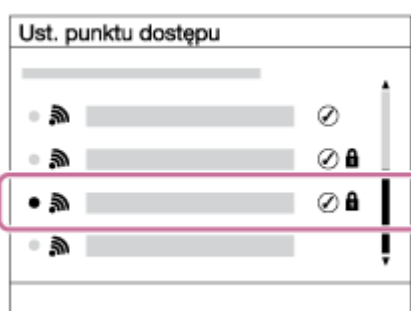

Gdy odpowiedni punkt dostępowy widoczny jest na ekranie: Wybierz odpowiedni punkt dostępowy.

Gdy odpowiedni punkt dostępowy nie jest widoczny na ekranie: Wybierz [Ustawienia ręczne] i ustaw punkt dostępowy.

- Jeśli wybierzesz [Ustawienia ręczne], wprowadź nazwę SSID punktu dostępowego, a potem wybierz system zabezpieczeń.

3 Wpisz hasło i wybierz [OK].

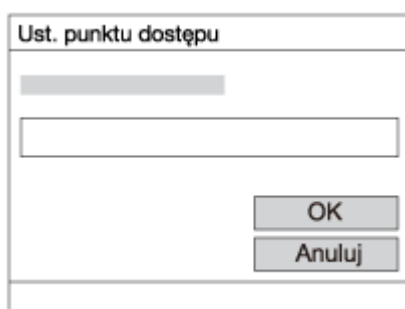

- Punkty dostępowe bez symbolu  nie wymagają hasła.

4 Wybierz [OK].

Inne ustawienia

W zależności od stanu lub metody ustawień punktu dostępowego konieczna może być zmiana większej liczby ustawień.

WPS PIN:

Wyświetlanie kodu PIN wprowadzanego do podłączanego urządzenia.

Priorytetowe połącz.:

Wybierz [WŁ.] lub [WYŁ.].

Ustawienia adresu IP:

Wybierz [Automatyczne] lub [Ręczny].

Adres IP:

W przypadku ręcznego wprowadzania adresu IP, wpisz ustawiony adres.

Maska podsieci/Domyślna brama:

Jeśli w pozycji [Ustawienia adresu IP] ustawiłeś opcję [Ręczny], wpisz każdy adres zgodnie ze środowiskiem sieciowym.

Uwaga

- Aby zarejestrowany punkt dostępowy miał priorytet w przyszłości, ustaw w pozycji [Priorytetowe połąc.] opcję [WŁ.].

Powiązany temat

- [Ustawienia Wi-Fi: WPS przycisk](#)
- [Korzystanie z klawiatury](#)

Cyfrowy aparat fotograficzny
DSC-RX100M7

Ustawienia Wi-Fi: Wyśw. adres MAC

Wyświetlanie adresu MAC opisywanego produktu w sieci Wi-Fi.

1 MENU →  (Sieć) → [Ustawienia Wi-Fi] → [Wyśw. adres MAC].

Cyfrowy aparat fotograficzny
DSC-RX100M7

Ustawienia Wi-Fi: Reset SSID/hasła

Urządzenie udostępnia informacje na temat połączenia przy użyciu funkcji [Wyślij do smartfona] i [ Połączenie] w obszarze [Steruj ze smartfonu] urządzeniom, które mają uprawnienia do nawiązania połączenia. Jeśli chcesz zmienić urządzenia uprawnione do nawiązania połączenia, zresetuj informacje na temat połączeń.

1 MENU →  (Sieć) → [Ustawienia Wi-Fi] → [Reset SSID/hasła] → [OK].

Uwaga

- W przypadku podłączenia opisywanego produktu do smartfona po uprzednim zresetowaniu informacji o połączeniu, należy ponownie wprowadzić ustawienia dla smartfona.

Powiązany temat

- [Fun. Wyśl. do smartf.: Wyślij do smartfona](#)
- [Steruj ze smartfonu](#)

Cyfrowy aparat fotograficzny
DSC-RX100M7

Ustaw. Bluetooth

Do kontroli ustawień nawiązywania połączenia Bluetooth między aparatem a smartfonem lub pilotem zdalnego sterowania Bluetooth.

Aby sparować aparat ze smartfonem i umożliwić korzystanie z funkcji powiązania z informacjami o lokalizacji, należy sięgnąć do rozdziału „Ust. łączy inf. o poł.”.

Informacje na temat przeprowadzania parowania umożliwiającego korzystanie z pilota zdalnego sterowania Bluetooth można znaleźć w rozdziale „Zd.st.przez Bluetooth”.

1 MENU →  (Sieć) → [Ustaw. Bluetooth] → odpowiednie ustawienie.

Szczegóły dotyczące poszczególnych opcji menu

Funkcja Bluetooth (WŁ./WYŁ.):

Ustawianie, czy funkcja Bluetooth aparatu ma być włączona, czy też nie.

Parowanie:

Wyświetlanie ekranu parowania aparatu ze smartfonem lub pilotem zdalnego sterowania Bluetooth.

Wyświetl adres urz.:

Wyświetlanie adresu BD aparatu.

Powiązany temat

- [Ust. łączy inf. o poł.](#)
- [Zd.st.przez Bluetooth](#)

Cyfrowy aparat fotograficzny
DSC-RX100M7

Edytuj nazwę urząd.

Istnieje możliwość zmiany nazwy urządzenia dla połączenia Wi-Fi Direct lub Bluetooth.

- 1 MENU →  (Sieć) → [Edytuj nazwę urząd.].
 - 2 Wybierz pole wprowadzania, a następnie wpisz tam nazwę urządzenia → [OK].
-

Powiązany temat

- [Ustawienia Wi-Fi: WPS przycisk](#)
- [Ustawienia Wi-Fi: Ust. punktu dostępu](#)
- [Korzystanie z klawiatury](#)

Cyfrowy aparat fotograficzny
DSC-RX100M7

Reset ustawień sieci

Przywraca wszystkie ustawienia sieciowe do ustawień domyślnych.

1 MENU →  (Sieć) → [Reset ustawień sieci] → [Enter].

Cyfrowy aparat fotograficzny
DSC-RX100M7

Zalecana konfiguracja komputera

Informacje na temat wymaganego przez to oprogramowanie środowiska komputera można znaleźć pod poniższym adresem internetowym:

<https://www.sony.net/pcenv/>

Cyfrowy aparat fotograficzny
DSC-RX100M7

PlayMemories Home

Oprogramowanie PlayMemories Home ma następujące możliwości:

- Importować zdjęcia wykonane opisywanym urządzeniem do komputera.
- Odtwarzać zdjęcia zaimportowane do komputera.
- Udostępniać zdjęcia z poziomu programu PlayMemories Online.
- Edytować filmy, na przykład wycinając lub łącząc pewne fragmenty.
- Dodawać do filmów różnorodne efekty, na przykład muzykę w tle lub napisy.

W przypadku systemu Windows można wykonać następujące czynności:

- Organizować obrazy na komputerze według daty wykonania, korzystając z kalendarza, aby je wyświetlić.
- Edytować i korygować zdjęcia, np. przycinając je lub zmieniając ich rozmiar.
- Z filmów zaimportowanych do komputera można utworzyć płytę.
Płyty Blu-ray lub płyty AVCHD można tworzyć z filmów w formacie XAVC S.
- Można przysyłać zdjęcia do serwisu internetowego. (Wymagane jest połączenie z Internetem.)
- Pozostałe szczegóły można znaleźć w systemie pomocy programu PlayMemories Home.

Powiązany temat

- [Instalowanie programu PlayMemories Home](#)

Instalowanie programu PlayMemories Home

- 1 Korzystając z przeglądarki internetowej komputera, przejdź pod poniższy adres internetowy i pobierz PlayMemories Home postępując zgodnie z instrukcjami wyświetlanymi na ekranie.

<https://www.sony.net/pm/>

- Wymagane jest połączenie z Internetem.
- Szczegółowe instrukcje można znaleźć na stronie wsparcia programu PlayMemories Home.
<https://www.sony.co.jp/pmh-se/>

- 2 Podłącz opisywane urządzenie do komputera za pośrednictwem przewodu microUSB (w zestawie), po czym je włącz.

- Do programu PlayMemories Home można dodawać nowe funkcje. Nawet jeśli oprogramowanie PlayMemories Home zostało już zainstalowane na komputerze, należy ponownie podłączyć opisywany produkt do komputera.
- Nie należy odłączać przewodu microUSB (w zestawie) od aparatu, gdy wykonywana jest jakaś operacja lub wyświetlany jest ekran dostępu. Może w ten sposób dojść do uszkodzenia danych.

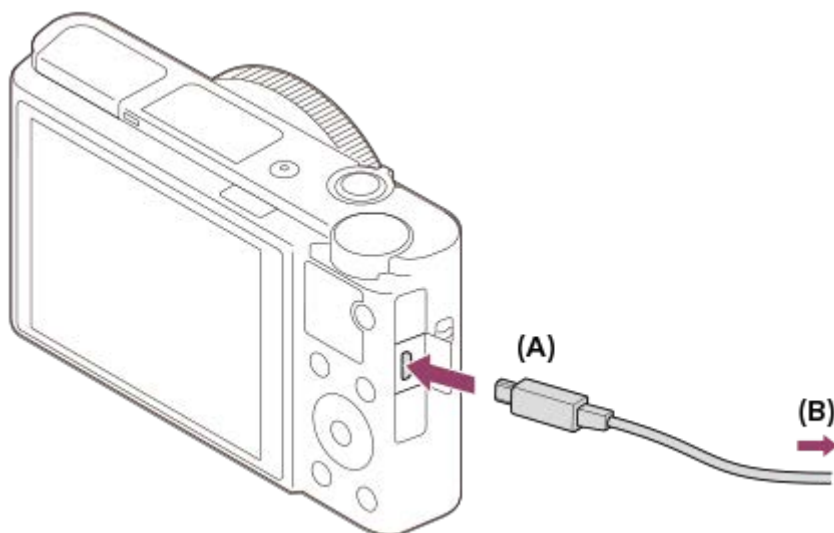

- A:** Do złącza USB Multi/Micro
B: Do gniazda USB komputera

Uwaga

- Zaloguj się jako administrator.
- Może być konieczne ponowne uruchomienie komputera. Gdy pojawi się komunikat polecający ponowne uruchomienie komputera, należy to zrobić, postępując według instrukcji na ekranie.
- W zależności od środowiska systemu operacyjnego komputera może zostać zainstalowany pakiet DirectX.

Cyfrowy aparat fotograficzny
DSC-RX100M7

Podłączanie do komputera

- 1 Do aparatu należy włożyć akumulator naładowany w wystarczającym stopniu.
- 2 Włącz aparat i komputer.
- 3 Sprawdź, czy w pozycji [Połączenie USB] w menu  (Ustawienia) ustawiono opcję [Pam. masowa].
- 4 Podłącz aparat do komputera za pośrednictwem przewodu microUSB (w zestawie) (A).

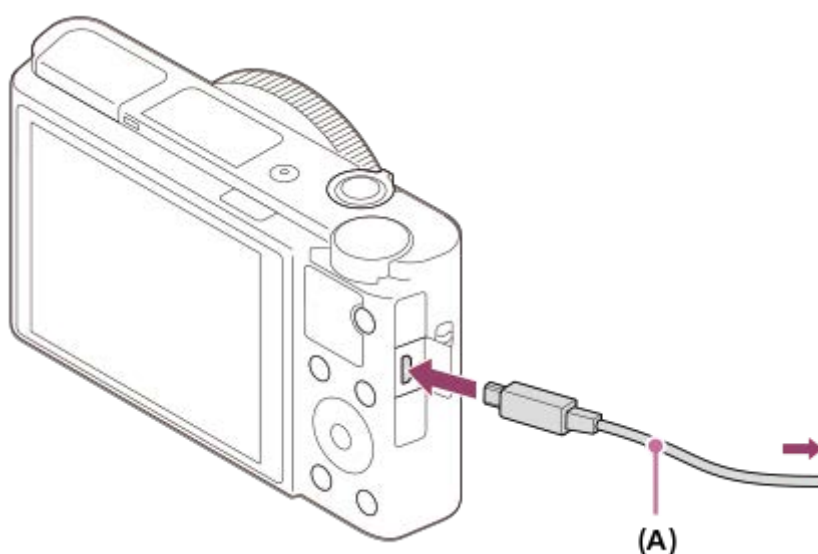

- W przypadku podłączania aparatu do komputera po raz pierwszy, procedura rozpoznawania aparatu może zostać uruchomiona automatycznie na komputerze. Zaczekaj aż procedura dobiegnie końca.
- W przypadku podłączenia produktu do komputera za pośrednictwem przewodu microUSB, gdy w pozycji [Zasilanie USB] jest ustawiona opcja [Wł.], zasilanie dostarczane jest z komputera. (Ustawienie domyślne: [Wł.])

Uwaga

- Po zestawieniu połączenia USB między komputerem a aparatem nie wolno wyłączać/włączać lub ponownie uruchamiać komputera, ani wychodzić z trybu uśpienia. Może to spowodować usterkę. Przed wyłączeniem/włączeniem lub ponownym uruchomieniem komputera, albo wyjściem z trybu uśpienia należy odłączyć aparat od komputera.

Powiązany temat

- [Połączenie USB](#)
- [Ustawienia USB LUN](#)

Cyfrowy aparat fotograficzny
DSC-RX100M7

Importowanie obrazów do komputera bez korzystania z programu PlayMemories Home

Program PlayMemories Home pozwala łatwo importować obrazy. Szczegółowe informacje na temat funkcji programu PlayMemories Home można znaleźć w Pomocy programu PlayMemories Home.

Importowanie obrazów do komputera bez korzystania z programu PlayMemories Home (w systemie Windows)

Gdy po nawiązaniu połączenia USB między opisywanym urządzeniem i komputerem pojawi się kreator AutoPlay, kliknij [Otwórz folder, aby wyświetlić pliki] → [OK] → [DCIM]. Potem skopiuj odpowiednie obrazy na komputer.

Importowanie obrazów do komputera bez korzystania z programu PlayMemories Home (w systemie Mac)

Podłącz opisywany produkt do komputera Mac. Kliknij dwukrotnie nową ikonę na pulpicie → folder, w którym zapisany jest obraz do importu. Następnie przeciągnij plik obrazu na ikonę dysku twardego i upuść.

Uwaga

- Do operacji takich jak importowanie filmów XAVC S lub AVCHD do komputera należy używać programu PlayMemories Home.
- Z poziomu podłączonego komputera nie wolno edytować ani w inny sposób przetwarzać plików/folderów z filmami AVCHD lub XAVC S. Pliki filmów mogą ulec uszkodzeniu lub mogą nie dać się odtworzyć. Z poziomu komputera nie wolno usuwać ani kopiować filmów AVCHD lub filmów XAVC S znajdujących się na karcie pamięci. Firma Sony nie ponosi żadnej odpowiedzialności za konsekwencje tego typu operacji wykonywanych za pośrednictwem komputera.
- W przypadku usuwania obrazów lub wykonywania innych operacji z poziomu podłączonego komputera, plik bazy danych obrazów może przestać być spójny. W takim wypadku należy naprawić plik bazy danych obrazów.

Cyfrowy aparat fotograficzny
DSC-RX100M7

Odlączenie aparatu od komputera

Przed wykonaniem poniższych operacji wykonaj czynności opisane w punktach od 1 do 2 poniżej:

- Odlączenie przewodu micro USB.
- Wyjmowanie karty pamięci.
- Wyłączenie urządzenia.

1 Kliknij  (Bezpieczne usuwanie sprzętu i wysuwanie nośników) na pasku zadań.

2 Kliknij wyświetlony komunikat.

Uwaga

- W przypadku komputerów Mac, przeciągnij ikonę karty pamięci lub ikonę dysku i upuść ją na ikonę „Kosz”. Aparat zostanie odłączony od komputera.
- W przypadku niektórych komputerów ikona rozłączania może nie być widoczna. W takim przypadku można pominąć powyższe punkty.
- Nie wolno odłączać przewodu micro USB od aparatu, gdy podświetlony jest wskaźnik dostępu. Dane mogą ulec uszkodzeniu.

Cyfrowy aparat fotograficzny
DSC-RX100M7

Wyślij do komputera

Przy użyciu tej funkcji możesz przesłać zdjęcia zapisane na urządzeniu do komputera podłączonego do bezprzewodowego punktu dostępowego lub bezprzewodowego routera szerokopasmowego i łatwo wykonać kopie bezpieczeństwa. Przed uruchomieniem tej operacji zainstaluj aplikację PlayMemories Home na komputerze i zarejestruj punkt dostępowy na opisywanym produkcie.

- 1 **Uruchom komputer.**
- 2 **MENU** →  **(Sieć)** → **[Wyślij do komputera]**.

Uwaga

- W zależności od ustawień aplikacji na komputerze, urządzenie wyłączy się po zapisaniu obrazów na komputerze.
- Obrazy można przysyłać z opisywanego produktu tylko do jednego komputera jednocześnie.
- Jeżeli chcesz przesłać obrazy do innego komputera, podłącz opisywany produkt do komputera za pośrednictwem przewodu USB i postępuj zgodnie z instrukcjami wyświetlanymi w aplikacji PlayMemories Home.
- Nie można przysyłać filmów proxy.

Powiązany temat

- [Instalowanie programu PlayMemories Home](#)
- [Ustawienia Wi-Fi: WPS przycisk](#)
- [Ustawienia Wi-Fi: Ust. punktu dostępu](#)

Cyfrowy aparat fotograficzny
DSC-RX100M7

Imaging Edge

Imaging Edge to pakiet oprogramowania zawierający takie funkcje jak zdalne fotografowanie z poziomu komputera oraz korygowanie lub wywoływanie obrazów RAW zarejestrowanych aparatem.

Viewer:

Można wyświetlać i wyszukiwać obrazy.

Edit:

Można edytować obrazy wprowadzając różne korekty, na przykład krzywej tonalnej i ostrości, oraz wywoływać obrazy zapisane w formacie RAW.

Remote:

Można regulować ustawienia aparatu lub rejestrować zdjęcia z komputera podłączonego do aparatu za pomocą przewodu USB.

W celu sterowania aparatem z komputera wybierz MENU →  (Ustawienia) → [Połączenie USB] → [Zdalne sterow. PC] przed podłączeniem aparatu do komputera za pomocą przewodu USB.

Szczegółowe informacje dotyczące użytkowania programu Imaging Edge można znaleźć na stronie wsparcia.
<https://www.sony.net/disoft/help/>

Instalacja oprogramowania Imaging Edge na komputerze

Pobierz i zainstaluj oprogramowanie, korzystając z poniższego adresu:

<https://www.sony.net/disoft/d/>

Powiązany temat

- [Połączenie USB](#)

Cyfrowy aparat fotograficzny
DSC-RX100M7

Wybór płyty do utworzenia

Z filmu nagranych opisywanym aparatem można utworzyć płytę, którą można odtwarzać na innych urządzeniach. To, na jakich urządzeniach można odtwarzać taką płytę, zależy od rodzaju płyty. Należy wybrać taki rodzaj płyty, który nadaje się do odtwarzania w urządzeniach, które będą wykorzystywane. W przypadku niektórych rodzajów filmów, przed utworzeniem płyty może zostać dokonana konwersja formatu filmu.



Obraz w wysokiej rozdzielczości (HD) (płyta Blu-ray)

Filmy w wysokiej rozdzielczości (HD) można nagrywać na płycie Blu-ray, tworząc płytę z obrazem w wysokiej rozdzielczości (HD).

Płyta Blu-ray umożliwia nagrywanie dłuższych filmów w wysokiej rozdzielczości (HD) w porównaniu z płytami DVD.

Zapisywalne formaty filmowe: XAVC S, AVCHD

Odtwarzacze: urządzenia odtwarzające płyty Blu-ray (odtwarzacze płyt Blu-ray, konsole PlayStation 4 i tym podobne urządzenia marki Sony)



Obraz w wysokiej rozdzielczości (HD) (płyta z nagraniem AVCHD)

Filmy w wysokiej rozdzielczości (HD) można nagrywać na nośnikach DVD, na przykład na płytach DVD-R, tworząc płytę z obrazem w wysokiej rozdzielczości (HD).

Zapisywalne formaty filmowe: XAVC S, AVCHD

Odtwarzacze: urządzenia odtwarzające nagrania w formacie AVCHD (odtwarzacze płyt Blu-ray, konsole PlayStation 4 itp. marki Sony)

Tego rodzaju płyt nie można odtwarzać na zwykłych odtwarzaczach DVD.



Obraz w standardowej rozdzielczości (STD)

Filmy w standardowej rozdzielczości obrazu (STD) po konwersji z filmów z obrazem w wysokiej rozdzielczości (HD) można nagrywać na nośnikach DVD, na przykład na płytach DVD-R, tworząc płytę z obrazem w standardowej rozdzielczości (STD).

Zapisywalne formaty filmowe: AVCHD

Odtwarzacze: zwykłe urządzenia odtwarzające płyty DVD (odtwarzacze DVD, komputery umożliwiające odtwarzanie płyt DVD itp.)

Wskazówka

- Używając programu PlayMemories Home, można korzystać z następujących rodzajów płyt o średnicy 12 cm.
BD-R/DVD-R/DVD+R/DVD+R DL: Jednokrotnego zapisu
BD-RE/DVD-RW/DVD+RW: Wielokrotnego zapisu
Dodatkowe nagranie nie jest możliwe.
- Należy pamiętać, aby na konsoli „PlayStation 4” zawsze była zainstalowana najnowsza wersja oprogramowania systemowego „PlayStation 4”.

Uwaga

- Filmów 4K nie można nagrywać na płytę w jakości obrazu 4K.

Powiązany temat

- [Tworzenie płyt Blu-ray z filmów z obrazem w wysokiej rozdzielczości](#)
- [Tworzenie płyt DVD \(płyt z nagraniami AVCHD\) z filmów z obrazem w wysokiej rozdzielczości](#)
- [Tworzenie płyt DVD z filmów z obrazem w standardowej rozdzielczości](#)

5-007-206-51(1) Copyright 2019 Sony Corporation

Cyfrowy aparat fotograficzny
DSC-RX100M7

Tworzenie płyt Blu-ray z filmów z obrazem w wysokiej rozdzielczości

Można tworzyć płyty Blu-ray, które nadają się do odtwarzania na urządzeniach odtwarzających płyty Blu-ray (na przykład na odtwarzaczach płyt Blu-ray lub konsolach PlayStation 4 marki Sony itp.).

A. Tworzenie przy użyciu komputera

Z poziomu komputera z systemem Windows można kopiować filmy zaimportowane do komputera i tworzyć płyty Blu-ray przy użyciu oprogramowania PlayMemories Home.

Posiadany komputer musi mieć możliwość tworzenia płyt Blu-ray.

W przypadku tworzenia płyty Blu-ray po raz pierwszy, aparat należy podłączyć do komputera za pośrednictwem przewodu USB. Niezbędne oprogramowanie jest automatycznie dodawane do komputera. (Potrzebne jest połączenie z Internetem.)

Szczegółowe informacje na temat tworzenia płyty przy użyciu oprogramowania PlayMemories Home zawiera Przewodnik pomocniczy programu PlayMemories Home.

B. Tworzenie z poziomu innego urządzenia niż komputer

Płyty Blu-ray można również tworzyć przy użyciu nagrywarki Blu-ray itp.

Szczegółowe informacje można znaleźć w instrukcji obsługi urządzenia.

Uwaga

- W przypadku tworzenia płyt Blu-ray za pomocą programu PlayMemories Home z filmów zapisanych w formacie XAVC S, jakość obrazu jest konwertowana do 1920 × 1080 (60i/50i). Nie można tworzyć płyt w pierwotnej jakości obrazu. Aby nagrać filmy w pierwotnej jakości obrazu, należy skopiować je na komputer lub nośnik zewnętrzny.

Powiązany temat

- [Wybór płyty do utworzenia](#)
- [Tworzenie płyt DVD \(płyt z nagraniami AVCHD\) z filmów z obrazem w wysokiej rozdzielczości](#)
- [Tworzenie płyt DVD z filmów z obrazem w standardowej rozdzielczości](#)

Cyfrowy aparat fotograficzny
DSC-RX100M7

Tworzenie płyt DVD (płyt z nagraniami AVCHD) z filmów z obrazem w wysokiej rozdzielczości

Można tworzyć płyty DVD (płyty z nagraniami AVCHD), które nadają się do odtwarzania na urządzeniach zgodnych z formatem AVCHD (na przykład na odtwarzaczach płyt Blu-ray marki Sony lub konsolach PlayStation 4 itp.).

A. Tworzenie przy użyciu komputera

Z poziomu komputera z systemem Windows można kopiować filmy zaimportowane do komputera i tworzyć płyty DVD (płyty z nagraniami AVCHD) przy użyciu oprogramowania PlayMemories Home.

Posiadany komputer musi mieć możliwość tworzenia płyt DVD (płyt z nagraniami AVCHD).

W przypadku tworzenia płyty DVD po raz pierwszy, aparat należy podłączyć do komputera za pośrednictwem przewodu USB. Niezbędne oprogramowanie jest automatycznie dodawane do komputera. (Potrzebne jest połączenie z Internetem.)

Szczegółowe informacje na temat tworzenia płyty przy użyciu oprogramowania PlayMemories Home zawiera Przewodnik pomocniczy programu PlayMemories Home.

B. Tworzenie z poziomu innego urządzenia niż komputer

Płyty DVD (płyty z nagraniami AVCHD) można również tworzyć przy użyciu nagrywarki Blu-ray itp.

Szczegółowe informacje można znaleźć w instrukcji obsługi urządzenia.

Uwaga

- W przypadku tworzenia płyt DVD (płyt z nagraniami AVCHD) przy użyciu programu PlayMemories Home z filmów zapisanych w formacie XAVC S, jakość obrazu jest konwertowana do 1920 × 1080 (60i/50i). Nie można tworzyć płyt w pierwotnej jakości obrazu.
Aby nagrać filmy w pierwotnej jakości obrazu, należy skopiować je na komputer lub nośnik zewnętrzny.
- W przypadku tworzenia płyt z nagraniami AVCHD przy użyciu oprogramowania PlayMemories Home z filmów nagranych w formacie AVCHD przy ustawieniu [60i 24M(FX)]/[50i 24M(FX)] w pozycji [ Ust. nagrywania], następuje konwersja jakości obrazu i nie można tworzyć płyt w pierwotnej jakości obrazu. Wspomniana konwersja może być czasochłonna. Aby nagrać filmy w pierwotnej jakości obrazu, należy użyć płyty Blu-ray.

Powiązany temat

- [Wybór płyty do utworzenia](#)
- [Tworzenie płyt Blu-ray z filmów z obrazem w wysokiej rozdzielczości](#)
- [Tworzenie płyt DVD z filmów z obrazem w standardowej rozdzielczości](#)

Cyfrowy aparat fotograficzny
DSC-RX100M7

Tworzenie płyt DVD z filmów z obrazem w standardowej rozdzielczości

Można tworzyć płyty DVD, które nadają się do odtwarzania na zwykłych urządzeniach odtwarzających płyty DVD (na odtwarzaczach DVD, komputerach z możliwością odtwarzania płyt DVD itp.).

A. Tworzenie przy użyciu komputera

Z poziomu komputera z systemem Windows można kopiować filmy zaimportowane do komputera i tworzyć płyty DVD przy użyciu oprogramowania PlayMemories Home.

Posiadany komputer musi mieć możliwość tworzenia płyt DVD.

W przypadku tworzenia płyty DVD po raz pierwszy, aparat należy podłączyć do komputera za pośrednictwem przewodu USB. Należy zainstalować dedykowane dodatki postępując według wskazówek na ekranie. (Potrzebne jest połączenie z Internetem.)

Szczegółowe informacje na temat tworzenia płyty przy użyciu oprogramowania PlayMemories Home zawiera Pomoc programu PlayMemories Home.

B. Tworzenie z poziomu innego urządzenia niż komputer

Płyty DVD można również tworzyć przy użyciu nagrywarki Blu-ray, nagrywarki HDD z dyskiem twardym itp.

Szczegółowe informacje można znaleźć w instrukcji obsługi urządzenia.

Powiązany temat

- [Wybór płyty do utworzenia](#)
- [Tworzenie płyt Blu-ray z filmów z obrazem w wysokiej rozdzielczości](#)
- [Tworzenie płyt DVD \(płyt z nagraniami AVCHD\) z filmów z obrazem w wysokiej rozdzielczości](#)

Cyfrowy aparat fotograficzny
DSC-RX100M7

Korzystanie z opcji MENU

Można zmieniać ustawienia odnoszące się do wszystkich operacji aparatu, w tym do rejestrowania obrazów, ich odtwarzania, czy sposobu obsługi. Funkcje aparatu można również wykonywać z poziomu MENU.

- 1 **Naciśnij przycisk MENU, aby wyświetlić ekran menu.**

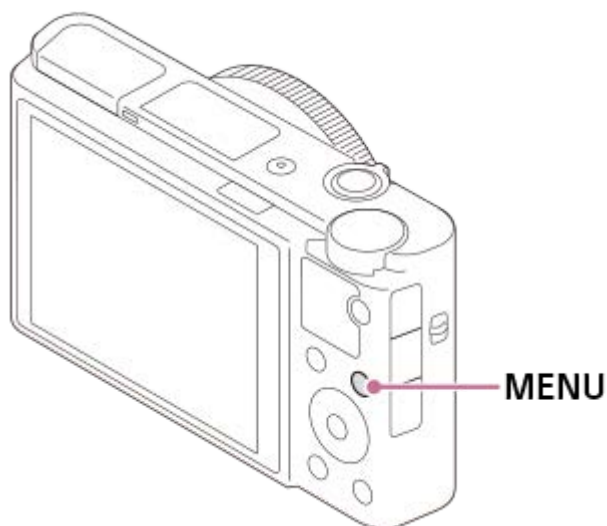

- 2 **Wybierz odpowiednie ustawienie, które wymaga regulacji, korzystając ze stron góra/dół/lewo/prawo pokrętła sterowania lub obracając pokrętło sterowania, a następnie naciśnij środkową część pokrętła sterowania.**

- Wybierz kartę MENU (A) u góry ekranu i naciśnij lewą/prawą stronę pokrętła sterowania, aby przejść do innej karty MENU.
- Do następnej karty MENU można przejść, naciskając przycisk Fn.
- Do poprzedniego ekranu można wrócić, naciskając przycisk MENU.



- 3 **Wybierz odpowiednie ustawienie i naciśnij środkową sekcję, aby zatwierdzić wybór.**



Powiązany temat

- [Menu kafelkowe](#)
- [Dodaj pozycję](#)
- [Wyśw. z Moje menu](#)

Cyfrowy aparat fotograficzny
DSC-RX100M7

Format pliku (zdjęcie)

Określa format pliku w przypadku zdjęć.

1 MENU →  1 (Ustawienia fotograf.1) → [ Format pliku] → odpowiednie ustawienie.

Szczegóły dotyczące poszczególnych opcji menu

RAW:

Ten format plików nie jest poddawany obróbce cyfrowej. Wybierz ten format, aby przetwarzać obrazy na komputerze do celów profesjonalnych.

RAW & JPEG:

Obraz RAW i obraz JPEG są tworzone w tym samym czasie. Jest to przydatne, gdy potrzebne są dwa pliki obrazu: JPEG do podglądu i RAW do edycji.

JPEG:

Obraz jest nagrany w formacie JPEG.

Informacje dotyczące obrazów RAW

- Do otwarcia pliku z obrazem RAW z poziomu opisywanego aparatu potrzebny jest program Imaging Edge. Imaging Edge pozwala otworzyć plik z obrazem RAW, a następnie konwertować go do popularnych formatów obrazowych, takich jak JPEG lub TIFF, albo korygować balans bieli, nasycenie lub kontrast obrazu.
- W odniesieniu do obrazów RAW nie można stosować funkcji [Auto HDR] ani funkcji [Efekt wizualny].
- Obrazy RAW rejestrowane przez aparat są nagrywane w formacie skompresowanym RAW.

Uwaga

- Jeżeli obrazy nie będą edytowane na komputerze, wskazane jest rejestrowanie ich w formacie JPEG.
- Do obrazów w formacie RAW nie można dodawać znaczników rejestracji DPOF (zlecenie wydruku).



Powiązany temat

- [Roz. obrazu JPEG \(zdjęcie\)](#)

Cyfrowy aparat fotograficzny
DSC-RX100M7

Jakość JPEG (zdjęcie)

Wybór jakości obrazów JPEG, gdy w pozycji [ Format pliku] ustawiono opcję [RAW & JPEG] lub [JPEG].

1 MENU →  1 (Ustawienia fotograf.1) → [ Jakość JPEG] → odpowiednie ustawienie.

Szczegóły dotyczące poszczególnych pozycji menu

Bardzo wysoka/Wysoka/Standard:

Z uwagi na fakt, że współczynnik kompresji zwiększa się z poziomu [Bardzo wysoka] poprzez poziom [Wysoka] do poziomu [Standard], w taki sam sposób zmniejsza się rozmiar pliku. Dzięki temu na jednej karcie pamięci można nagrać większą liczbę plików, ale jakość obrazu będzie gorsza.

Powiązany temat

- [Format pliku \(zdjęcie\)](#)

Cyfrowy aparat fotograficzny
DSC-RX100M7

Roz. obrazu JPEG (zdjęcie)

Im większy rozmiar obrazu, tym więcej szczegółów będzie widocznych na zdjęciu wydrukowanym na papierze dużego formatu. Im mniejszy rozmiar obrazu, tym więcej obrazów można zapisać.

1 MENU → 1 (Ustawienia fotograf.1) → [Roz. obrazu JPEG] → odpowiednie ustawienie.

Szczegóły dotyczące poszczególnych opcji menu

Przy ustawieniu 3:2 w pozycji [Format obrazu]	
L : 20M	5472×3648 pikseli
M : 10M	3888×2592 pikseli
S : 5.0M	2736×1824 pikseli

Przy ustawieniu 4:3 w pozycji [Format obrazu]	
L : 18M	4864×3648 pikseli
M : 10M	3648×2736 pikseli
S : 5.0M	2592×1944 pikseli
VGA	640×480 pikseli

Przy ustawieniu 16:9 w pozycji [Format obrazu]	
L : 17M	5472×3080 pikseli
M : 7.5M	3648×2056 pikseli
S : 4.2M	2720×1528 pikseli

Przy ustawieniu 1:1 w pozycji [Format obrazu]	
L : 13M	3648×3648 pikseli
M : 6.5M	2544×2544 pikseli
S : 3.7M	1920×1920 pikseli

Uwaga



- Gdy w pozycji [Format pliku] ustawiona jest opcja [RAW] lub [RAW & JPEG], rozmiar obrazu w przypadku obrazów RAW odpowiada ustawieniu „L”.

- Format obrazu (zdjęcie)

5-007-206-51(1) Copyright 2019 Sony Corporation

Cyfrowy aparat fotograficzny
DSC-RX100M7

Format obrazu (zdjęcie)

① MENU →  1 (Ustawienia fotograf.1) → [ Format obrazu] → odpowiednie ustawienie.

Szczegóły dotyczące poszczególnych opcji menu

3:2:

Taki sam format jak w przypadku filmu 35 mm

4:3:

Format obrazu wynosi 4:3.

16:9:

Format obrazu wynosi 16:9.

1:1:

Stosunek rozmiaru w poziomie i w pionie jest taki sam.

Cyfrowy aparat fotograficzny
DSC-RX100M7

Panorama: Rozmiar

Określa rozmiar obrazu podczas wykonywania zdjęć panoramicznych. Rozmiar obrazu zależy od ustawienia [Panorama: Kierunek].

1 MENU →  (Ustawienia fotograf.1) → [Panorama: Rozmiar] → odpowiednie ustawienie.

Szczegóły dotyczące poszczególnych pozycji menu

Gdy opcja [Panorama: Kierunek] ma ustawienie [W górę] lub [W dół].

Standardowy: 3872×2160

Szeroki: 5536×2160

Gdy opcja [Panorama: Kierunek] ma ustawienie [W lewo] lub [W prawo].

Standardowy: 8192×1856

Szeroki: 12416×1856

Powiązany temat

- [Rozległa panorama](#)
- [Panorama: Kierunek](#)

Cyfrowy aparat fotograficzny
DSC-RX100M7

Panorama: Kierunek

Określa kierunek ruchu aparatu podczas wykonywania obrazów panoramicznych.

1 MENU →  1 (Ustawienia fotograf.1) → [Panorama: Kierunek] → odpowiednie ustawienie.

Szczegóły dotyczące poszczególnych pozycji menu

W prawo:

Panoramowanie aparatem od lewej do prawej.

W lewo:

Panoramowanie aparatem od prawej do lewej.

W górę:

Panoramowanie aparatem z dołu do góry.

W dół:

Panoramowanie aparatem z góry na dół.

Powiązany temat

- [Rozległa panorama](#)

Cyfrowy aparat fotograficzny
DSC-RX100M7

Red.sz.dł.naśw. (zdjęcie)

Po ustawieniu 1/3-sekundowego lub dłuższego czasu otwarcia migawki (rejestrowanie przy długim czasie ekspozycji), funkcja redukcji szumów jest włączona przez okres odpowiadający czasowi otwarcia migawki. Gdy funkcja ta jest włączona, występowanie ziarna typowe dla długich ekspozycji zostaje ograniczone.

1 MENU →  1 (Ustawienia fotograf.1) → [ Red.sz.dł.naśw.] → odpowiednie ustawienie.

Szczegóły dotyczące poszczególnych opcji menu





WŁ.:

Redukcja szumów jest uruchamiana przez czas odpowiadający czasowi otwarcia migawki. Gdy trwa redukcja szumów, pojawia się komunikat i nie można wykonać następnego zdjęcia. Opcję tę należy wybrać, gdy priorytetem jest jakość obrazu.

WYŁ.:

Redukcja szumów nie jest uruchamiana. Opcję tę należy wybrać, gdy ważniejszy jest krótszy odstęp czasu między kolejnymi zdjęciami.

Uwaga

- Funkcja [ Red.sz.dł.naśw.] jest niedostępna po wybraniu w pozycji [ Typ migawki] opcji [Migawka elektronicz.].
- W następujących sytuacjach redukcja szumów może nie zostać uruchomiona, nawet jeśli w pozycji [ Red.sz.dł.naśw.] ustawiono opcję [WŁ.]:
 - Tryb fotografowania jest ustawiony na [Rozległa panorama].
 - Opcja [Tryb pracy] ma ustawienie [Zdjęcia seryjne], [Bracket seryjny] lub [Pojedn. seria zdjęć].
 - Tryb fotografowania jest ustawiony na [Wybór sceny] i wybrano opcję [Sporty], [Z ręki o zmięczeniu] lub [Korekcja drgań].
 - Czułość ISO jest ustawiona na [Wieloklatk. red. sz.].
- W następujących trybach rejestrowania obrazu w pozycji [ Red.sz.dł.naśw.] nie można ustawić opcji [WYŁ.]:
 - [Inteligentna auto]
 - [Lepsza automatyka]
 - [Wybór sceny]
- W pewnych warunkach rejestrowania obrazu, w aparacie może nie zostać przeprowadzona redukcja szumów, nawet przy czasie otwarcia migawki 1/3 sek. lub dłuższym.

Cyfrowy aparat fotograficzny
DSC-RX100M7

Red.sz.wys.ISO (zdjęcie)

Przy wykonywaniu zdjęć z wysokim ISO aparat redukuje szumy, które stają się tym wyraźniejsze, im wyższa jest czułość urządzenia.

1 MENU →  1 (Ustawienia fotograf.1) → [ Red.sz.wys.ISO] → odpowiednie ustawienie.

Szczegóły dotyczące poszczególnych opcji menu

Normalna:

Włącza zwykłą redukcję szumów wysokiej czułości ISO.





Niska:

Włącza średnią redukcję szumów wysokiej czułości ISO.

WYŁ.:

Wyłącza redukcję szumów wysokiej czułości ISO. Opcję tę należy wybrać, gdy ważniejszy jest krótszy odstęp czasu między kolejnymi zdjęciami.

Uwaga

- W następujących trybach rejestrowania obrazu w pozycji [ Red.sz.wys.ISO] na stałe ustawiona jest opcja [Normalna]:
 - [Inteligentna auto]
 - [Lepsza automatyka]
 - [Wybór sceny]
 - [Rozległa panorama]
- Po ustawieniu w pozycji [ Format pliku] opcji [RAW], funkcja ta nie będzie dostępna.
- Funkcja [ Red.sz.wys.ISO] nie działa w przypadku obrazów RAW przy ustawieniu [RAW & JPEG] w pozycji [ Format pliku].

Cyfrowy aparat fotograficzny
DSC-RX100M7

Przestrzeń barw (zdjęcie)

Sposób, w jaki barwy przedstawiane są jako kombinacja liczb lub zakres reprodukcji barw oznacza się mianem „przestrzeni barw”. Przestrzeń barw można zmieniać zależnie od przeznaczenia zdjęcia.

1 MENU →  1 (Ustawienia fotograf.1) → [ Przestrzeń barw] → odpowiednie ustawienie.

Szczegóły dotyczące poszczególnych pozycji menu

sRGB:

Jest to standardowa przestrzeń barw aparatu cyfrowego. W przypadku zwykłego fotografowania, gdy zdjęcia będą drukowane bez żadnych modyfikacji, należy używać ustawienia [sRGB].

AdobeRGB:

Ta przestrzeń barw charakteryzuje się szerokim zakresem odtwarzanych kolorów. Gdy duża część obiektu jest jaskrawo zielona lub czerwona, przydatna jest przestrzeń Adobe RGB. Nazwa pliku zarejestrowanego obrazu rozpoczyna się od „_”.

Uwaga

- [AdobeRGB] przeznaczona jest do aplikacji lub drukarek obsługujących zarządzanie kolorami oraz przestrzeń barw DCF2.0. Zdjęcia mogą być drukowane lub wyświetlane w nieprawidłowych kolorach, jeśli są stosowane aplikacje lub drukarki, które nie obsługują przestrzeni barw Adobe RGB.
- Obrazy, zarejestrowane z użyciem przestrzeni [AdobeRGB], wyświetlane na urządzeniach, które nie są zgodne z przestrzenią Adobe RGB, mają niskie nasycenie.

Cyfrowy aparat fotograficzny
DSC-RX100M7

Przełączanie trybu auto (Tryb auto)

Opisywany aparat wyposażono w następujące dwa automatyczne tryby rejestrowania obrazów: [Inteligentna auto] i [Lepsza automatyka]. Możesz przełączyć tryb auto, aby wykonywać zdjęcia w zależności od obiektu i swoich preferencji.

- 1 Ustaw pokrętkę trybu w pozycji **AUTO**.
- 2 MENU →  1 (Ustawienia fotograf.1) → [Tryb auto] → odpowiednie ustawienie.

Szczegóły dotyczące poszczególnych pozycji menu



Inteligentna auto:

Umożliwia rejestrowanie obrazów z automatycznym rozpoznawaniem sceny.

Lepsza automatyka:

Umożliwia rejestrowanie obrazów z automatycznym rozpoznawaniem sceny. Ten tryb umożliwia rejestrowanie wyraźnych obrazów ujęć przy słabym oświetleniu lub pod światło.

Uwaga

- W trybie [Lepsza automatyka] procedura zapisu trwa dłużej, gdyż urządzenie wykonuje zdjęcie składane. W takim przypadku widoczna jest ikona  (ikona nakładania) i słychać kilka razy odgłosy pracy migawki, ale rejestrowany jest tylko jeden obraz.
- W trybie [Lepsza automatyka] i gdy wyświetlana jest ikona  (ikona nakładania), nie wolno poruszać aparatem do momentu zakończenia rejestrowania serii zdjęć.
- W trybie [Inteligentna auto] i [Lepsza automatyka] większość funkcji jest ustawianych automatycznie i nie można samodzielnie zmieniać tych ustawień.

Powiązany temat

- [Inteligentna auto](#)
- [Lepsza automatyka](#)

Cyfrowy aparat fotograficzny
DSC-RX100M7

Wybór sceny

Umożliwia wykonywanie zdjęć z uprzednio zadanymi ustawieniami, w zależności od wybranej sceny.

- 1 Ustaw pokrętko trybu w pozycji SCN (Wybór sceny).
- 2 Obróć pokrętko sterowania, aby wybrać odpowiednie ustawienie.

Szczegóły dotyczące poszczególnych opcji menu

Portret:

Powoduje rozmycie tła i wyostrenie fotografowanego obiektu. Delikatne uwydatnienie odcieni skóry.



Sporty:

Poruszający się obiekt jest fotografowany z krótkim czasem otwarcia migawki, aby wyglądał, jakby był nieruchomy. Gdy przycisk migawki jest wciśnięty, urządzenie wykonuje zdjęcia w trybie ciągłym.



Makro:

Utrwalanie z bliska obiektów takich jak kwiaty, owady, jedzenie lub drobne przedmioty.



Krajobraz:

Pozwala uchwycić całą scenerię z dużą ostrością i wyraźnymi barwami.



Zachód słońca:

Zapewnia pięknie oddaną czerwień na zdjęciach zachodzącego słońca.



🌙 Nocny widok:

Do ujęć nocnych z zachowaniem atmosfery ciemności otoczenia.



👋 Z ręki o zmierzchu:

Do ujęć nocnych bez użycia statywu przy mniejszym poziomie szumu i rozmyć. Wykonywana jest seria zdjęć, które są później poddawane obróbce w celu ograniczenia rozmycia obrazu, widocznych poruszeń i szumów.



👤 Nocny portret:

Utrwalanie ujęć portretowych w nocy przy użyciu lampy błyskowej.

Lampa błyskowa nie jest wysuwana automatycznie. Przed przystąpieniem do rejestrowania, lampę błyskową należy wysunąć ręcznie.



👤 Korekcja drgań:

Pozwala robić zdjęcia w pomieszczeniach bez użycia lampy błyskowej, zmniejszając rozmycie obiektu. Urządzenie wykonuje zdjęcia seryjne i łączy je w jedno zdjęcie, zmniejszając rozmycie i szumy.



🐱 Zwierzę domowe:

Umożliwia wykonanie zdjęć domowego zwierzątka z najlepszymi ustawieniami.



🍴 Kulinaria:

Umożliwia fotografowanie potraw w apetycznych i jasnych kolorach.



Fajerwerki:

Umożliwia utrwalanie fajerwerków w całej ich krasie.



Duża czułość:

Pozwala robić zdjęcia nawet w ciemnych pomieszczeniach bez użycia lampy błyskowej, zmniejszając rozmycie obiektu. Pozwala nagrywać ciemne sceny filmu z większą jasnością.



Wskazówka

- Aby zmienić scenę, przekręć pokrętło sterowania na ekranie fotografowania i wybierz nową scenę.

Uwaga

- Przy niższych ustawieniach czas otwarcia migawki jest dłuższy, dlatego wskazane jest korzystanie ze statywu itp., aby uniknąć rozmycia obrazu:
 - [Nocny widok]
 - [Nocny portret]
 - [Fajerwerki]
- W trybie [Z ręki o zmierzchu] oraz [Korekcja drgań] migawka otwiera się 4 razy i zdjęcie zostaje zapisane.
- W przypadku wyboru funkcji [Z ręki o zmierzchu] lub [Korekcja drgań] przy ustawieniu [RAW] lub [RAW & JPEG], ustawienie [Format pliku] zmieni się chwilowo na [JPEG].
- Zmniejszenie rozmycia jest mniej skuteczne nawet w trybach [Z ręki o zmierzchu] lub [Korekcja drgań] w przypadku następujących obiektów:
 - Obiekty poruszające się sposób chaotyczny.
 - Obiekty znajdujące się zbyt blisko urządzenia.
 - Obiekty o bardzo podobnych obszarach, na przykład niebo, plaża lub trawnik.
 - Obiekty ulegające ciągłym zmianom, np. fale lub wodospady.
- W przypadku opcji [Z ręki o zmierzchu] lub [Korekcja drgań] może wystąpić szum (artefakty), gdy źródło światła miga, np. gdy jest to lampa jarzeniowa.
- Minimalna odległość, na którą można się zbliżyć do obiektu, nie ulega zmianie nawet po wybraniu funkcji [Makro]. Informacje na temat minimalnego zakresu ostrości można uzyskać w oparciu o minimalną odległość obiektywu zamocowanego w urządzeniu.



Powiązany temat

- [Korzystanie z lampy błyskowej](#)

Cyfrowy aparat fotograficzny
DSC-RX100M7

Tryb pracy

Wybierz odpowiedni tryb dla danego obiektu, na przykład zdjęcie pojedyncze, zdjęcia seryjne lub tryb bracketingu.

- 1** Wybierz  /  (Tryb pracy) na pokrętle sterowania → odpowiednie ustawienie.
 - Tryb pracy można również ustawić wybierając MENU →  1 (Ustawienia fotograf.1) → [Tryb pracy].
- 2** Wybierz odpowiedni tryb przy użyciu lewej/prawej strony pokręta sterowania.

Szczegóły dotyczące poszczególnych opcji menu

Zdjęcia pojedyncze :

Zwykły tryb fotografowania.

Zdjęcia seryjne :

Po naciśnięciu przycisku migawki aż do momentu jego zwolnienia wykonywane są zdjęcia seryjne.

Pojedyn. seria zdjęć :

Rejestrowanych jest siedem kolejnych zdjęć z większą szybkością niż w przypadku funkcji [Zdjęcia seryjne]. Można uzyskać maksymalną szybkość 90 obrazów na sekundę.

Samowyzw. :

Rejestruje zdjęcie z użyciem samowyzwalacza po upływie zadanej liczby sekund od momentu naciśnięcia przycisku migawki.

Samowyzw. (ser.) :

Rejestruje zadaną liczbę zdjęć z użyciem samowyzwalacza po upływie zadanej liczby sekund od momentu naciśnięcia przycisku migawki.

Bracket seryjny :

Rejestrowanie obrazów do momentu zwolnienia przycisku migawki, każdy przy innym stopniu ekspozycji.

Bracket pojedynczy :

Rejestrowanie określonej liczby obrazów jeden po drugim, każdy przy innym stopniu ekspozycji.

Brack.bal.bieli :

W oparciu o wybrany balans bieli, temperaturę barwową i filtr kolorowy, wykonywane są łącznie trzy zdjęcia, każde w innym odcieniu kolorów.

Bracket DRO :

Wykonywane są łącznie trzy zdjęcia, każde przy innym poziomie optymalizacji D-Range.

Uwaga

- W przypadku ustawienia trybu fotografowania [Wybór sceny] i wyboru opcji [Sporty], nie można uruchomić trybu [Zdjęcia pojedyncze].

Powiązany temat

- [Zdjęcia seryjne](#)
- [Pojedyn. seria zdjęć](#)
- [Samowyzw](#)
- [Samowyzw. \(ser.\)](#)
- [Bracket seryjny](#)
- [Bracket pojedynczy](#)

- Brack.bal.bieli
- Bracket DRO



5-007-206-51(1) Copyright 2019 Sony Corporation

Cyfrowy aparat fotograficzny
DSC-RX100M7

Poj. seria z samowyz.

Ustawianie, czy samowyzwalacz ma być używany przez funkcję [Pojedyn. seria zdjęć] w pozycji [Tryb pracy], czy też nie.

1 MENU →  1 (Ustawienia fotograf.1) → [Poj. seria z samowyz.] → odpowiedni tryb.

2 Naciśnij  /  (Tryb pracy) na pokrętle sterowania.
[Pojedyn. seria zdjęć] → Wybierz odpowiednią szybkość w przypadku funkcji [Pojedyn. seria zdjęć], korzystając ze stron prawo/lewo pokręła sterowania, a następnie naciśnij środkową część pokręła sterowania.

3 Ustaw ostrość i wykonaj zdjęcie.

Po upływie zadanej liczby sekund lampka samowyzwalacza zacznie migać, rozlegnie się krótki sygnał dźwiękowy i rozpocznie się rejestrowanie.

Szczegóły dotyczące poszczególnych opcji menu

 ^{Bur}_{OFF} WYŁ. :

Samowyzwalacz nie będzie używany w trybie [Pojedyn. seria zdjęć].

 ^{Bur}_{2s} 2 s :

Samowyzwalacz rozpocznie rejestrowanie po upływie 2 sekund od naciśnięcia przycisku migawki w trybie [Pojedyn. seria zdjęć].



 ^{Bur}_{5s} 5 s :

Samowyzwalacz rozpocznie rejestrowanie po upływie 5 sekund od naciśnięcia przycisku migawki w trybie [Pojedyn. seria zdjęć].

 ^{Bur}_{10s} 10 s :

Samowyzwalacz rozpocznie rejestrowanie po upływie 10 sekund od naciśnięcia przycisku migawki w trybie [Pojedyn. seria zdjęć].

Uwaga

- Naciśnij ponownie przycisk migawki lub naciśnij  /  na pokrętle sterowania, aby zatrzymać odliczanie do uruchomienia samowyzwalacza.





Powiązany temat

- [Pojedyn. seria zdjęć](#)

Cyfrowy aparat fotograficzny
DSC-RX100M7

Ustaw. bracketingu

Istnieje możliwość ustawienia samowyzwalacza w trybie bracketingu oraz ustalenia kolejności rejestrowania obrazów przy bracketingu ekspozycji oraz bracketingu balansu bieli.

- 1 Wybierz  /  (Tryb pracy) pokręć pokrętło sterowania → wybierz tryb bracketingu.
 - Tryb pracy można również ustawić wybierając MENU →  1 (Ustawienia fotograf.1) → [Tryb pracy].
- 2 MENU →  1 (Ustawienia fotograf.1) → [Ustaw. bracketingu] → odpowiednie ustawienie.

Szczegóły dotyczące poszczególnych pozycji menu

Samowy. przy brack.:

Ustawianie, czy podczas fotografowania w trybie bracketingu ma być używany samowyzwalacz. Pozwala również ustawić liczbę sekund do zwolnienia migawki, jeżeli używany jest samowyzwalacz.

(OFF/2 s/5 s/10 s)

Kolejn.bracket:

Ustawianie kolejności zdjęć w przypadku fotografowania z bracketingiem ekspozycji i bracketingiem balansu bieli.

(0→→+/-→0→+)

Powiązany temat

- [Bracket seryjny](#)
- [Bracket pojedynczy](#)
- [Brack.bal.bieli](#)
- [Bracket DRO](#)





Cyfrowy aparat fotograficzny
DSC-RX100M7

F. fotogr. z inter.

Można automatycznie wykonać serię zdjęć z ustawionymi wcześniej interwałem rejestrowania i liczbą zdjęć (fotografowanie z interwałem). Następnie, przy użyciu oprogramowania komputerowego Imaging Edge (Viewer), można utworzyć film ze zdjęć zarejestrowanych w trybie fotografowania z interwałem. Nie można utworzyć filmu ze zdjęć z poziomu aparatu.

Informacje na temat fotografowania z interwałem można znaleźć pod adresem URL:

<https://support.d-imaging.sony.co.jp/support/tutorial/dsc//dsc-rx100m7/interval.php>

- 1 MENU →  1 (Ustawienia fotograf.1) → [ F. fotogr. z inter.] → [Fotogr. z interwałem] → [WŁ.].
- 2 MENU →  1 (Ustawienia fotograf.1) → [ F. fotogr. z inter.] → Wybierz odpowiednią opcję do ustawienia i odpowiednie ustawienie.
- 3 Naciśnij przycisk migawki.
Po upływie czasu ustawionego w pozycji [Czas rozp. fotograf.] rozpocznie się rejestrowanie.
 - Po uzyskaniu liczby ujęć ustawionej w pozycji [Liczba zdjęć], aparat powróci do ekranu gotowości do fotografowania z interwałem.

Szczegóły dotyczące poszczególnych opcji menu

Fotogr. z interwałem:

Ustawianie, czy ma być wykonywane fotografowanie z interwałem. ([WŁ.]/[WYŁ.])

Czas rozp. fotograf.:

Ustawianie czasu od momentu naciśnięcia przycisku migawki do momentu rozpoczęcia fotografowania z interwałem. (1 sekunda do 99 minut 59 sekund)

Interwał nagrywania:

Ustawianie interwału fotografowania (czas od momentu rozpoczęcia jednej ekspozycji do momentu rozpoczęcia ekspozycji kolejnego ujęcia). (1 sekunda do 60 sekund)

Liczba zdjęć:

Ustawianie liczby zdjęć dla fotografowania z interwałem. (1 zdjęcie do 9999 zdjęć)

Czułość śledz. AE:

Ustawianie czułości śledzenia funkcji automatycznej ekspozycji w zależności od zmiany luminancji fotografowania z interwałem. W przypadku wyboru opcji [Niski] zmiany ekspozycji w trakcie fotografowania z interwałem będą bardziej płynne. ([Wysoki]/[Średni]/[Niski])



Typ migaw. z inter.:

Ustawianie typu migawki podczas fotografowania z interwałem. ([Migawka mechanicz.]/[Migawka elektronicz.])

Priorytet inter. nagr.:

Ustawianie, czy priorytetem ma być interwał fotografowania przy trybie ekspozycji [Program Auto] lub [Priorytet przysłony] i czasie otwarcia migawki dłuższym niż czas ustawiony w pozycji [Interwał nagrywania]. ([WŁ.]/[WYŁ.])

Wskazówka

- Jeśli podczas fotografowania z interwałem zostanie naciśnięty przycisk migawki, fotografowanie z interwałem zakończy się i aparat powróci do ekranu gotowości do fotografowania z interwałem.
- Aby powrócić do normalnego trybu fotografowania, wybierz MENU →  1 (Ustawienia fotograf.1) → [ F. fotogr. z inter.] → [Fotogr. z interwałem] → [WYŁ.].

- Jeśli naciśniesz przycisk, do którego przypisano jedną z następujących funkcji z chwilą rozpoczęcia nagrywania, funkcja ta pozostanie aktywna podczas fotografowania z interwałem nawet bez naciskania tego przycisku.
 - [Blokada AEL]
 - [ Blokada AEL]
 - [Blok. reg. AF/MF]
 - [Zar. ob. AF przy blok.]
 - [Utrzymanie bl. AWB]
 - [M. pok. 1 pod. blok.] do [M. pok. 3 pod. blok.]
- Jeśli w pozycji [Wyświet. jako grupę] ustawisz opcję [Wł.], zdjęcia wykonane przy użyciu funkcji fotografowania z interwałem będą wyświetlane w grupach.
- Zdjęcia wykonane w trybie fotografowania z interwałem można odtwarzać w sposób ciągły w aparacie. Jeśli masz zamiar utworzyć film ze zdjęć, można wyświetlić podgląd rezultatu.

Uwaga



- Może nie udać się zarejestrować zadanej liczby zdjęć w zależności od poziomu naładowania akumulatora i ilości wolnego miejsca na nośniku zapisu. Podczas nagrywania aparat powinien być zasilany przez USB i należy korzystać z karty pamięci z wystarczającą ilością wolnego miejsca.
- Gdy interwał fotografowania jest krótki, aparat może się łatwo nagrzewać. W zależności od temperatury otoczenia, zarejestrowanie zadanej liczby zdjęć może nie być możliwe, ponieważ aparat może zatrzymać nagrywanie, aby ochronić urządzenie.
- Podczas fotografowania z interwałem (z uwzględnieniem czasu między naciśnięciem przycisku migawki a rozpoczęciem fotografowania) nie można obsługiwać dedykowanego ekranu ustawień fotografowania lub ekranu MENU. Można jednak zmieniać pewne ustawienia, na przykład czas otwarcia migawki, używając pierścienia sterowania z ustawieniami własnymi lub pokrętła sterowania.
- Podczas fotografowania z interwałem podgląd automatyczny nie jest wyświetlany.
- W pozycji [Typ migaw. z inter.] domyślnie ustawiona jest opcja [Migawka elektronicz.] bez względu na ustawienie w pozycji [ Typ migawki].
- Fotografowanie z interwałem jest niedostępne w następujących sytuacjach:
 - Ustawiony jest inny tryb fotografowania niż P/A/S/M
- Dostępne do wyboru czasy otwarcia migawki zależą od ustawienia w pozycji [Typ migaw. z inter.].



Powiązany temat

- [Imaging Edge](#)
- [Cią. odtw. dla int.](#)
- [Zasilanie z gniazda elektrycznego](#)

Cyfrowy aparat fotograficzny
DSC-RX100M7

Przywołanie (Ustawienia fotograf.1/Ustawienia fotograf.2)



Pozwala zarejestrować obraz po przywołaniu często wykorzystywanych trybów lub ustawień aparatu, które zostały uprzednio zapamiętane poleceniem [**MR**  /  Pamięć].

- 1 **Ustaw pokrętko trybu w pozycji MR (Przywołanie pamięci).**
- 2 **Naciśnij stronę lewo/prawo pokrętki sterowania lub obróć pokrętko sterowania, aby wybrać odpowiednią liczbę, po czym naciśnij środkową część pokrętki sterowania.**
 - Zarejestrowane tryby lub ustawienia można również przywołać wybierając MENU →  1 (Ustawienia fotograf.1) → [**MR**  /  Przywoł.].

Wskazówka

- Aby przywołać ustawienia zapisane na karcie pamięci, wystarczy ustawić pokrętko trybu w pozycji MR (Przywołanie pamięci), a następnie wybrać odpowiedni numer naciskając lewą/prawą stronę pokrętki sterowania.
- Ustawienia zapisane na karcie pamięci z poziomu innego aparatu o tej samej nazwie modelu można przywołać z poziomu opisywanego aparatu.

Uwaga

- Jeśli użyjesz opcji [**MR**  /  Przywoł.] po dokonaniu ustawień, przywołane ustawienia otrzymają pierwszeństwo i uprzednio dokonane ustawienia mogą być anulowane. Przed wykonaniem zdjęcia sprawdź wskazania na wyświetlaczu.



Powiązany temat

- [Pamięć MR \(Ustawienia fotograf.1/Ustawienia fotograf.2\)](#)

Cyfrowy aparat fotograficzny
DSC-RX100M7

Pamięć MR (Ustawienia fotograf.1/Ustawienia fotograf.2)

Możliwość zapisu w produkcie często używanych trybów lub ustawień produktu w liczbie maksymalnie 3 albo maksymalnie 4 (M1 do M4) na karcie pamięci. Możesz przywoływać ustawienia, korzystając tylko z pokrętła trybu.

- 1 Zmień ustawienia urządzenia na takie, które chcesz zachować.
- 2 MENU →  1 (Ustawienia fotograf.1) → [MR  1 /  2 Pamięć] → odpowiedni numer.
- 3 Naciśnij środkową część pokrętła sterowania, aby zatwierdzić.

Pozycje, które można zachować

- Można zaprogramować różnorodne funkcje do rejestrowania obrazów. Opcje, które można faktycznie zaprogramować, są wyświetlane w menu aparatu.
- Wartość przysłony (liczby F)
- Szybkość migawki
- Skala zoomu optycznego

Aby zmienić zachowane ustawienia

Zmień ustawienie na odpowiednie i ponownie je zachowaj pod tym samym numerem trybu.

Uwaga

- Pamięć M1 do M4 można wybrać tylko wówczas, gdy w opisywanym produkcie znajduje się karta pamięci.
- Nie można zarejestrować trybu przesunięcia.

Powiązany temat

- [Przywołanie \(Ustawienia fotograf.1/Ustawienia fotograf.2\)](#)

Cyfrowy aparat fotograficzny
DSC-RX100M7

Tryb ostrości

Określa metodę regulacji ostrości odpowiednią do ruchu obiektu.

1 MENU →  1 (Ustawienia fotograf.1) → [Tryb ostrości] → odpowiednie ustawienie.

Szczegóły dotyczące poszczególnych opcji menu

AF-S (Pojedynczy AF):

Opisywany produkt blokuje ostrość po zakończeniu procedury ustawiania ostrości. Używaj tej opcji, gdy obiekt się nie porusza.

AF-A (Automatyczny AF):

Opcje [Pojedynczy AF] i [Ciągły AF] są przełączane zgodnie z ruchem obiektu. Naciśnięcie przycisku migawki do połowy spowoduje, że opisywany produkt zablokuje ostrość na obiekcie po wykryciu, że jest on w bezruchu, i dalej będzie ustawiać ostrość na nim, gdy zacznie się on poruszać. W trybie zdjęć seryjnych, począwszy od drugiego zdjęcia w opisywanym produkcie automatycznie ustawiany jest tryb Ciągły AF.

AF-C (Ciągły AF):

Urządzenie ciągle ustawia ostrość, dopóki przycisk migawki jest wciśnięty do połowy. Tej opcji użyj, gdy obiekt porusza się. W trybie [Ciągły AF], sygnał dźwiękowy nie sygnalizuje ustawiania ostrości przez aparat.

DMF (Ostrość DMF):

Po przeprowadzonym automatycznym ustawianiu ostrości można wykonać precyzyjną regulację ręcznie, co pozwala szybciej ustawić ostrość na obiekcie niż w przypadku ręcznego ustawiania ostrości od samego początku. Jest to przydatne na przykład w trybie makro.

MF (Ostrość ręczna):

Ręczne ustawianie ostrości. Jeżeli nie można uzyskać ostrości na danym obiekcie przy użyciu autofokusu, należy skorzystać z ręcznego ustawiania ostrości.

- Obróć pierścień sterowania, aby ustawić ostrość ręcznie w trybie bezpośredniej ręcznej regulacji ostrości lub w trybie ręcznego ustawiania ostrości.

Wskaźnik ostrości

● (zapalony):

Obiekt jest ostry i ostrość jest zablokowana.

● (miga):

Obiekt nie jest ostry.

⊙ (zapalony):

Obiekt jest ostry. Ostrość będzie stale regulowana zgodnie z przemieszczaniem się obiektu.

⊙ (zapalony):

Trwa ustawianie ostrości.

Obiekty, na których trudno ustawić ostrość w trybie autofokusu

- Ciemne i dalekie obiekty
- Obiekty o słabym kontraście
- Obiekty za szkłem
- Szybko poruszające się obiekty
- Odbite światło lub lśniąca powierzchnie
- Migające światło
- Obiekty oświetlone od tyłu
- Systematycznie powtarzające się wzory, na przykład fasada budynku
- Obiekty w obszarze ostrości o różnych odległościach ogniskowania

Wskazówka

- Po ustawieniu ostrości na nieskończoność w trybie ręcznego ustawiania ostrości lub trybie bezpośredniej ręcznej regulacji ostrości, upewnij się, że ostrość jest ustawiona na wystarczająco odległym obiekcie, sprawdzając obraz na monitorze lub w wizjerze.

Uwaga

- Tylko [Ciągły AF] i [Ostrość ręczna] są dostępne podczas nagrywania filmów lub gdy pokrętko trybu jest ustawione na **HFR**.

Powiązany temat

- [Bezpośrednia ręczna regulacja ostrości \(DMF\)](#)
- [Ostrość ręczna](#)
- [Wspomaganie MF \(zdjęcie\)](#)
- [AF z wykrywaniem fazy](#)

Cyfrowy aparat fotograficzny
DSC-RX100M7

Obszar ostrości

Umożliwia wybór obszaru ostrości. Z funkcji tej należy korzystać, gdy występują problemy z prawidłowym ustawieniem ostrości w trybie autofokusu.

1 MENU →  (Ustawienia fotograf.1) → [Obszar ostrości] → odpowiednie ustawienie.

Szczegóły dotyczące poszczególnych opcji menu

Szeroki :

Automatyczne ustawianie ostrości na obiekcie, który zajmuje cały ekran. Po naciśnięciu przycisku migawki do połowy w trybie fotografowania, wokół obszaru z ustawioną ostrością wyświetlana jest zielona ramka.

Strefa :

Wybierz strefę na monitorze, w której ma być ustawiona ostrość, a opisywany produkt automatycznie dobierze obszar ostrości.

Środek :

Automatycznie ustawia ostrość na obiekcie na środku obrazu. Należy używać razem z funkcją blokady ostrości, aby utworzyć pożądaną kompozycję.

Elast. punktowy :

Pozwala przesunąć ramkę ostrości do wybranego punktu na ekranie i ustawić ostrość bardzo małego obiektu w wąskim obszarze.

Na ekranie rejestrowania obrazu z elastycznym trybem punktowym można zmienić rozmiar ramki ostrości obracając pokrętkę sterowania.

Roz. elast. punktowy :

Jeżeli opisywany produkt nie może ustawić ostrości w wybranym punkcie, w drugiej kolejności przy ustawianiu ostrości wykorzystywane są punkty ostrości wokół elastycznego punktu.

Śledzenie:

Przy wciśniętym do połowy przycisku migawki opisywany produkt będzie śledził obiekt w obrębie wybranego obszaru autofokusu. To ustawienie jest dostępne tylko przy trybie ostrości ustawionym na [Ciągły AF]. Ustaw kursor w pozycji [Śledzenie] na ekranie ustawień [Obszar ostrości], a następnie wybierz właściwy początkowy obszar śledzenia korzystając ze stron lewo/prawo pokrętki sterowania. Obszar początkowy śledzenia można również przesunąć do wybranego punktu, ustawiając ten obszar jako strefę, punkt elastyczny lub rozszerzony punkt elastyczny. Na ekranie rejestrowania obrazu z elastycznym trybem punktowym można zmienić rozmiar ramki ostrości obracając pokrętkę sterowania.

Przesuwanie obszaru ostrości

- Gdy w pozycji [Obszar ostrości] ustawiono opcję [Strefa], [Elast. punktowy] lub [Roz. elast. punktowy], naciśnięcie przycisku, do którego przypisano funkcję [Standard. obsz. ostr.], pozwala rejestrować obrazy w trakcie przesuwania ramki ostrości stronami góra/dół/lewo/prawo pokrętki sterowania. Aby przywrócić ramkę ostrości w środku monitora, naciśnij przycisk  w trakcie przesuwania ramki. Aby zmienić ustawienia fotografowania przy użyciu pokrętki sterowania, wystarczy nacisnąć przycisk, do którego przypisano funkcję [Standard. obsz. ostr.].
- Ramkę ostrości można szybko przesunąć dotykając jej i przeciągając na monitorze. Wcześniej ustaw w pozycji [Obsługa dotykowa] opcję [Wł.], a w pozycji [Funkcja obsł. dotyk.] – opcję [Ostrość dotykem].



Chwilowe śledzenie obiektu (Śledzenie włączone)

Można tymczasowo zmienić ustawienie w pozycji [Obszar ostrości] na [Śledzenie], naciskając i przytrzymując przycisk ustawień własnych, do którego wcześniej została przypisana funkcja [Śledzenie włączone]. Ustawienie [Obszar ostrości] przed włączeniem opcji [Śledzenie włączone] zostanie przełączone na odpowiadające mu ustawienie [Śledzenie].

Na przykład:

[Obszar ostrości] przed włączeniem opcji [Śledzenie włączone]	[Obszar ostrości], gdy włączona jest opcja [Śledzenie włączone]
[Szeroki]	[Śledzenie: Szeroki]
[Elast. punktowy: S]	[Śledzenie: Elast. punktowy S]
[Roz. elast. punktowy]	[Śledzenie: Roz. elast. punktowy]

Uwaga

- W następujących sytuacjach w pozycji [Obszar ostrości] na stałe ustawiona jest opcja [Szeroki]:
 - [Inteligentna auto]
 - [Lepsza automatyka]
 - [Wybór sceny]
 - W trybie Zdjęcie z uśmiechem
 - Pokrętło trybu jest ustawione w pozycji  (Film), a w pozycji [Automat. Dual Rec] ustawiono opcję [Wł.].
- Obszar ostrości może nie zostać podświetlony podczas wykonywania zdjęć seryjnych lub w przypadku naciśnięcia przycisku migawki od razu do oporu.
- Po ustawieniu pokrętła trybu w pozycji  (Film) lub **HFR**, albo podczas filmowania, opcji [Śledzenie] nie można wybrać w pozycji [Obszar ostrości].
- Przy ustawieniu opcji [Zwierzę] w pozycji [Wykrywanie obiektu] w sekcji [Ust. AF Twarz/Oczy], opcji [Śledzenie] nie można wybrać w pozycji [Obszar ostrości].
- W trakcie przesuwania ramki ostrości nie można wykonywać funkcji przypisanych do pokrętła sterowania lub do przycisku C.

Powiązany temat

- [Obsługa dotykowa](#)
- [Dopasowanie ustawień obszaru ostrości do orientacji aparatu \(w poziomie/w pionie\) \(Prz.pi./po.obs.AF\)](#)
- [Rejestrowanie bieżącego obszaru ostrości \(Rej. obszaru AF\) \(zdjęcie\)](#)

Cyfrowy aparat fotograficzny
DSC-RX100M7



Limit obszaru ostr.

Przez wcześniejsze ograniczenie rodzajów dostępnych ustawień obszaru ostrości można szybciej wybierać ustawienia w pozycji [Obszar ostrości].

- 1 MENU →  (Ustawienia fotograf.1) → [Limit obszaru ostr.] → Dodaj znaczniki obok obszarów ostrości, które będą używane, a następnie wybierz [OK].

Rodzaje obszarów ostrości oznaczone symbolem  będą dostępne jako ustawienia.

Uwaga

- Rodzajów obszarów ostrości bez znacznika nie można wybierać, korzystając z MENU lub menu Fn (funkcja). Aby wybrać dany rodzaj, dodaj znacznik wyboru przy użyciu polecenia [Limit obszaru ostr.].
- Jeśli usuniesz znacznik wyboru dla obszaru ostrości zarejestrowanego przy użyciu funkcji [ Prz.pi./po.obs.AF] lub [ Rej. obszaru AF], zapisane ustawienia zmienią się.

Powiązany temat

- [Obszar ostrości](#)
- [Przypisywanie często używanych funkcji do przycisków \(Prz. Własne\)](#)

Cyfrowy aparat fotograficzny
DSC-RX100M7

Dopasowanie ustawień obszaru ostrości do orientacji aparatu (w poziomie/w pionie) (Prz.pi./po.obs.AF)

Można ustawić, czy [Obszar ostrości] i położenie ramki ostrości mają być przełączane zgodnie z orientacją aparatu (w poziomie/w pionie). Funkcja ta jest przydatna w przypadku rejestrowania ujęć wymagających częstej zmiany pozycji aparatu, na przykład portretów lub ujęć sportowych.

1 MENU → 1 (Ustawienia fotograf.1) → [Prz.pi./po.obs.AF] → odpowiednie ustawienie.

Szczegóły dotyczące poszczególnych opcji menu

Wyłącz:

[Obszar ostrości] i położenie ramki ostrości nie będą przełączane zgodnie z orientacją aparatu (w poziomie/w pionie).

Tylko punkt AF:

Przełączanie położenia ramki ostrości zgodnie z orientacją aparatu (w poziomie/w pionie). [Obszar ostrości] jest ustawiony na stałe.

Punkt AF + Obsz. AF:

Przełączany jest zarówno [Obszar ostrości] jak i położenie ramki ostrości zgodnie z orientacją aparatu (w poziomie/w pionie).

Przykład, gdy wybierany jest [Punkt AF + Obsz. AF]



- (A) W pionie: [Elast. punktowy] (górnny lewy róg)
- (B) W poziomie: [Elast. punktowy] (górnny prawy róg)
- (C) W pionie: [Strefa] (dolny lewy róg)

- Wykrywane są trzy orientacje aparatu: w poziomie, w pionie stroną z przyciskiem migawki skierowanym do góry i w pionie stroną z przyciskiem migawki skierowanym do dołu.

Uwaga

- W przypadku zmiany ustawienia w pozycji [Prz.pi./po.obs.AF], nie zostaną zachowane ustawienia ostrości dla każdej orientacji aparatu.
- [Obszar ostrości] i pozycja ramki ostrości nie ulegną zmianie, nawet gdy w pozycji [Prz.pi./po.obs.AF] jest ustawiona opcja [Punkt AF + Obsz. AF] lub [Tylko punkt AF] w następujących sytuacjach:
 - Przy ustawionym trybie rejestrowania obrazu [Inteligentna auto], [Lepsza automatyka], [Film] lub [Duża I. klatek na sek.]
 - Gdy przycisk migawki jest naciśnięty do połowy
 - Podczas filmowania
 - W przypadku korzystania z funkcji zoomu cyfrowego
 - Gdy aktywna jest funkcja autofokusu
 - Podczas zdjęć seryjnych
 - Podczas odliczania w trybie samowyzwalacza
 - Gdy aktywna jest funkcja [Powiększenie]
- W przypadku rejestrowania obrazów aparatem ustawionym w pionie bezpośrednio po włączeniu zasilania, pierwsze zdjęcie jest rejestrowane przy ustawieniu ostrości w poziomie lub przy ostatnim ustawieniu ostrości.

- Orientacji aparatu nie można wykryć, gdy obiektyw jest skierowany w górę lub w dół.

Powiązany temat

- [Obszar ostrości](#)

5-007-206-51(1) Copyright 2019 Sony Corporation

Cyfrowy aparat fotograficzny
DSC-RX100M7

Wspomaganie AF (zdjęcie)

Wspomaganie AF zapewnia oświetlenie wypełniające, aby łatwiej można było ustawić ostrość na obiekcie w ciemnym otoczeniu. W czasie między naciśnięciem przycisku migawki do połowy a zablokowaniem ostrości zapala się lampa wspomagania AF ułatwiająca ustawianie ostrości w aparacie.

1 MENU →  1 (Ustawienia fotograf.1) → [ Wspomaganie AF] → odpowiednie ustawienie.

Szczegóły dotyczące poszczególnych opcji menu



Automatyczne:

Wspomaganie AF zapala się automatycznie przy słabym oświetleniu.

WYŁ.:

Wspomaganie AF nie jest wykorzystywane.

Uwaga

- Nie można używać funkcji [ Wspomaganie AF] w następujących sytuacjach:
 - W trybie rejestrowania obrazu [Film] lub [Duża l. klatek na sek.].
 - Rozległa panorama
 - Gdy w pozycji [Tryb ostrości] ustawiono opcję [Ciągły AF] lub [Automatyczny AF] i obiekt porusza się (przy podświetlonym wskaźniku ostrości  lub ).
 - Gdy włączona jest funkcja [Powiększenie].
 - Po ustawieniu poniższych trybów [Wybór sceny]:
 - [Krajobraz]
 - [Sporty]
 - [Nocny widok]
 - [Zwierzę domowe]
 - [Fajerwerki]
- Wspomaganie AF emituje bardzo jasne światło. Chociaż nie stanowi ono zagrożenia dla zdrowia, jednak nie należy patrzeć z bliska na emiter wspomagania AF.

Cyfrowy aparat fotograficzny
DSC-RX100M7

Ust. AF Twarz/Oczy

Funkcja ta służy do ustalania, czy aparat będzie ustawiać ostrość z priorytetem na twarzach lub oczach, czy też nie.

Procedurę [AF priorytet oczu] można wykonać na dwa sposoby.

- Ustawiając ostrość na oczach przez naciśnięcie przycisku migawki do połowy.
- Ustawiając ostrość na oczach przez naciśnięcie przycisku ustawień własnych. Szczegóły dotyczące używania przycisku ustawień własnych w celu wykonania procedury [AF priorytet oczu] można znaleźć w objaśnieniach poniżej (▼).

1 MENU →  1 (Ustawienia fotograf.1) → [Ust. AF Twarz/Oczy] → odpowiednie ustawienie.

Szczegóły dotyczące poszczególnych opcji menu

Prio. tw./oczu w AF:

Ustawianie, czy przy włączonym autofokusie mają być wykrywane twarze i oczy wewnątrz obszaru ostrości i czy ma być ustawiana ostrość na oczach (AF priorytet oczu), czy też nie. ([WŁ.]/[WYŁ.])

(Uwaga: Obsługa aparatu różni się w przypadku korzystania z przycisku ustawień własnych w celu wykonania procedury [AF priorytet oczu].)

Wykrywanie obiektu:

Wybór docelowego obiektu do wykrywania.

[Człowiek]: Wykrywanie ludzkich twarzy/oczu.

[Zwierzę]: Wykrywanie zwierzęcych oczu. Twarze zwierzęce nie są wykrywane.

Wybierz p/l oko:

Określenie oka do wykrycia, gdy w pozycji [Wykrywanie obiektu] ustawiono opcję [Człowiek]. Jeżeli wybrano [Prawe oko] lub [Lewe oko], tylko wybrane oko będzie wykrywane. Gdy w pozycji [Wykrywanie obiektu] wybrano ustawienie [Zwierzę], nie można użyć opcji [Wybierz p/l oko].

[Automatyczne]: Aparat automatycznie wykrywa oczy.

[Prawe oko]: Prawe oko obiektu (oko po lewej stronie z perspektywy fotografa) jest wykrywane.

[Lewe oko]: Lewe oko obiektu (oko po prawej stronie z perspektywy fotografa) jest wykrywane.

Wyś. ramki tw./oczu:

Ustawianie, czy ma być wyświetlana ramka wykrywania twarzy/oka po wykryciu ludzkiej twarzy lub oczu. ([WŁ.]/[WYŁ.])

Wyśw. oczu zwierząt:

Ustawianie, czy ma być wyświetlana ramka wykrywania oczu po wykryciu twarzy zwierzęcia. ([WŁ.]/[WYŁ.])

Ramka wykrywania twarzy

Gdy urządzenie wykrywa twarz, pojawia się szara ramka wykrywania twarzy. Gdy urządzenie ustali, że autofokus jest włączony, ramka wykrywania twarzy zmienia kolor na biały.

W przypadku zarejestrowania priorytetu kolejności dla poszczególnych twarzy z wykorzystaniem funkcji [Rejestracja twarzy], w opisywanym produkcie zostanie automatycznie wybrana twarz o najwyższym priorytecie i ramka wykrycia twarzy wokół tej twarzy zmieni kolor na biały. Ramki wykrywania twarzy w przypadku zarejestrowanych twarzy zmieniają kolor na czerwono-purpurowy.

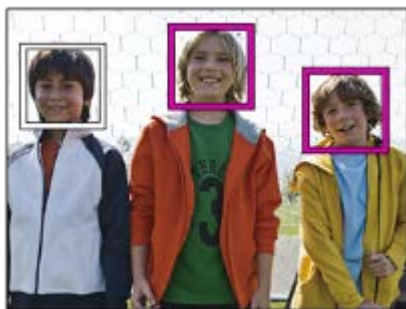

Ramka wykrywania oczu

Biała ramka wykrywania oczu pojawi się, gdy zostanie wykryte oko i aparat określi, że autofokus jest możliwy w zależności od ustawień.

Ramka wykrywania oczu jest wyświetlana w następujący sposób, gdy w pozycji [Wykrywanie obiektu] ustawiono opcję [Zwierzę].



[AF priorytet oczu] przez przycisk ustawień własnych

Z funkcji AF priorytet oczu można również korzystać po przypisaniu [AF priorytet oczu] do przycisku ustawień własnych. Aparat może ustawiać ostrość na oczach tak długo, jak długo wciśnięty jest ten przycisk. Jest to przydatne, gdy chcesz tymczasowo zastosować funkcję AF priorytet oczu na całym ekranie bez względu na ustawienie w pozycji [Obszar ostrości]. Aparat nie ustawia ostrości automatycznie, jeżeli nie wykryto twarzy lub oczu.

(Uwaga: Przy próbie ustawienia ostrości na oczach przez naciśnięcie przycisku migawki do połowy, aparat wykrywa tylko twarze lub oczy wewnątrz obszaru ostrości określonego w pozycji [Obszar ostrości]. Jeżeli aparat nie wykryje twarzy lub oczu, wykonuje zwykle automatyczne ustawianie ostrości.)

1. MENU → 2 (Ustawienia fotograf.2) → [Prz. Własne] lub [Prz. Własne] → odpowiedni przycisk, po czym przypisz funkcję [AF priorytet oczu] do tego przycisku.
2. MENU → 1 (Ustawienia fotograf.1) → [Ust. AF Twarz/Oczy] → [Wykrywanie obiektu] → odpowiednie ustawienie.
3. Skieruj aparat na twarz człowieka lub zwierzęcia i naciśnij przycisk, do którego została przypisana funkcja [AF priorytet oczu].
Aby wykonać zdjęcie, naciśnij przycisk migawki przy wciśniętym tym przycisku.

[Przełącz p/l oko] przez przycisk ustawień własnych

Przy ustawieniu [Prawe oko] lub [Lewe oko] w pozycji [Wybierz p/l oko], wykrywane oko można przełączyć, naciskając przycisk ustawień własnych, do którego przypisano funkcję [Przełącz p/l oko].

Gdy w pozycji [Wybierz p/l oko] ustawiono opcję [Automatyczne], można tymczasowo przełączyć wykrywane oko, naciskając przycisk ustawień własnych, do którego przypisano funkcję [Przełącz p/l oko].

Tymczasowy wybór lewe/prawe zostanie anulowany, gdy wykonasz następujące czynności itp. Aparat powróci do automatycznego wykrywania oczu.

- Naciśnięcie środkowej części pokrętki sterowania
- Zaprzestanie naciskania przycisku migawki do połowy (tylko podczas fotografowania)

- Zaprzestanie naciskania przycisku ustawień własnych, do którego przypisano funkcję [AF priorytet oczu].(tylko podczas fotografowania)
- Naciśnięcie przycisku MENU

Wskazówka

- Gdy w pozycji [Wybierz p/l oko] nie została ustawiona opcja [Automatyczne] lub zostanie wykonana operacja [Przełącz p/l oko] przyciskiem ustawień własnych, pojawi się ramka wykrywania oczu. Nawet gdy w pozycji [Wybierz p/l oko] ustawiono opcję [Automatyczne], jeżeli w pozycji [Wyś. ramki tw./oczu] ustawiono [Wł.], podczas filmowania na wykrytych oczach pojawi się ramka wykrywania oka.
- Jeśli chcesz, aby ramka wykrywania twarzy lub oczu znikła po upływie określonego czasu, gdy aparat ustawi ostrość na twarzy lub oczach, ustaw w pozycji [Auto. czysz. obsz. AF] opcję [Wł.].
- W celu wykrycia zwierzęcych oczu, tak ustaw kadr, aby widoczne były zarówno oczy, jak i nos zwierzęcia. Po ustawieniu ostrości na pysku zwierzęcia łatwiej będzie wykryć oczy zwierzęcia.

Uwaga

- Przy ustawieniu [Człowiek] w pozycji [Wykrywanie obiektu] oczy zwierząt nie będą wykrywane. Gdy w pozycji [Wykrywanie obiektu] ustawiono opcję [Zwierzę], ludzkie twarze nie są wykrywane.
- Gdy w pozycji [Wybór sceny] ustawiono [Portret], w pozycji [Prio. tw./oczu w AF] na stałe ustawiona jest opcja [Wł.], a w pozycji [Wykrywanie obiektu] na stałe ustawiona jest opcja [Człowiek].
- Gdy w pozycji [Wybór sceny] ustawiono [Zwierzę domowe], w pozycji [Prio. tw./oczu w AF] na stałe ustawiona jest opcja [Wł.], a w pozycji [Wykrywanie obiektu] na stałe ustawiona jest opcja [Zwierzę].
- Gdy w pozycji [Zdj. z uśmiechem] ustawiono [Wł.], w pozycji [Prio. tw./oczu w AF] na stałe ustawiona jest opcja [Wł.], a w pozycji [Wykrywanie obiektu] na stałe ustawiona jest opcja [Człowiek].
- Gdy w pozycji [Wykrywanie obiektu] ustawiono opcję [Zwierzę], nie można korzystać z poniższych funkcji.
 - Funkcja śledzenia
 - Pr. tw. w pom. wiel.
 - Prio. zarej. twarzy
 -  Ef. gładkiej skóry
- Funkcja [AF priorytet oczu] może nie działać zbyt dobrze w następujących sytuacjach:
 - Gdy dana osoba nosi okulary przeciwsłoneczne.
 - Gdy grzywka zasłania oczy danej osoby.
 - Przy słabym oświetleniu lub pod światło.
 - Gdy oczy są zamknięte.
 - Gdy obiekt jest w cieniu.
 - Gdy obiekt jest nieostry.
 - Gdy obiekt za dużo się rusza.
- Gdy obiekt za dużo się rusza, ramka wykrywania może nie być prawidłowo wyświetlana wokół oczu.
- W zależności od okoliczności nie można ustawić ostrości na oczach.
- Gdy aparat nie może ustawić ostrości na ludzkich oczach, zamiast nich będzie wykrywał i ustawiał ostrość na twarzy. Aparat nie może ustawić ostrości na oczach, gdy nie została wykryta żadna ludzka twarz.
- W określonych warunkach urządzenie może w ogóle nie wykrywać twarzy lub przypadkowo uznać inne obiekty za twarze.
- Podczas nagrywania filmów przy ustawieniu [Zwierzę] w pozycji [Wykrywanie obiektu], nie można korzystać z funkcji wykrywania oka.
- Ramka wykrywania oczu nie jest wyświetlana, gdy funkcja AF priorytet oczu jest niedostępna.
- Funkcje wykrywania twarzy/oczu nie można używać razem z poniższymi funkcjami:
 - Funkcje zoomu inne niż zoom optyczny.
 - [Rozległa panorama]
 - [Posteryzacja] w pozycji [Efekt wizualny]
 - Powiększenie
 - Przy ustawieniu [Krajobraz], [Nocny widok] lub [Zachód słońca] w pozycji [Wybór sceny]
 - Filmowanie przy ustawieniu [120p]/[100p] w pozycji [ Ust. nagrywania]
 - W przypadku rejestrowania z dużą szybkością klatek.

- Gdy w pozycji [Format pliku] ustawiono opcję [XAVC S 4K], w pozycji [Ust. nagrywania] ustawiono opcję [30p 100M]/[25p 100M] lub [30p 60M]/[25p 60M], a w pozycji [Wyb. wyjście 4K] ustawiono opcję [Karta pamięci+HDMI]
- Można wykryć maksymalnie 8 twarzy.
- Nawet jeśli w pozycji [Wyś. ramki tw./oczu] lub [Wyśw. oczu zwierząt] jest ustawiona opcja [WYŁ.], wokół twarzy lub oczu z ustawioną ostrością pojawi się zielona ramka ostrości.
- W trybie rejestrowania obrazu [Inteligentna auto] lub [Lepsza automatyka], w pozycji [Prio. tw./oczu w AF] na stałe jest ustawiona opcja [WŁ.].
- Nawet przy ustawieniu [Wykrywanie obiektu] w pozycji [Zwierzę] oczu niektórych rodzajów zwierząt nie można wykryć.



Powiązany temat

- [Tryb ostrości](#)
- [Obszar ostrości](#)
- [Auto. czysz. obsz. AF](#)
- [Przypisywanie często używanych funkcji do przycisków \(Prz. Własne\)](#)

Cyfrowy aparat fotograficzny
DSC-RX100M7

Wstępny AF (zdjęcie)

Urządzenie automatycznie ustawia ostrość, zanim wciśniesz przycisk migawki do połowy. Podczas operacji ustawiania ostrości mogą występować drgania ekranu.

1 MENU →  1 (Ustawienia fotograf.1) → [ Wstępny AF] → odpowiednie ustawienie.

Szczegóły dotyczące poszczególnych pozycji menu

WŁ.:

Automatyczne ustawienie ostrości, zanim wciśniesz przycisk migawki do połowy.

WYŁ.:

Nie ustawia ostrości, zanim wciśniesz przycisk migawki do połowy.

Cyfrowy aparat fotograficzny
DSC-RX100M7

Rejestrowanie bieżącego obszaru ostrości (Rej. obszaru AF) (zdjęcie)

Ramkę ostrości można tymczasowo przesunąć do wcześniej zadanej pozycji przyciskiem ustawień własnych. Funkcja ta jest przydatna do rejestrowania ujęć, w przypadku których ruchy obiektów są przewidywalne, na przykład przy ujęciach sportowych. Dzięki tej funkcji można szybko przełączać obszar ostrości, zależnie od sytuacji.

Sposób rejestracji obszaru ostrości

1. MENU → 1 (Ustawienia fotograf.1) → [Rej. obszaru AF] → [WŁ.].
2. Ustaw obszar ostrości w wybranym położeniu, po czym przytrzymaj wciśnięty przycisk Fn (Funkcja).

Sposób przywoływania zarejestrowanego obszaru ostrości

1. MENU → 2 (Ustawienia fotograf.2) → [Prz. Własne] → odpowiedni przycisk, po czym wybierz [Zar. ob. AF przy blok.].
2. Ustaw w aparacie tryb rejestrowania obrazów, przytrzymaj wciśnięty przycisk, do którego przypisano funkcję [Zar. ob. AF przy blok.], po czym naciśnij przycisk migawki, aby zarejestrować obrazy.

Wskazówka

- Gdy ramka ostrości została zarejestrowana przy użyciu polecenia [Rej. obszaru AF], zarejestrowana ramka ostrości miga na monitorze.
- Po przypisaniu funkcji [Przeł. zarej. obsz. AF] do przycisku ustawień własnych, z zarejestrowanej ramki ostrości można korzystać bez naciśnięcia i przytrzymania tego przycisku.

Uwaga

- Obszaru ostrości nie można zarejestrować w następujących sytuacjach:
 - Pokrętko trybu ustawione jest w pozycji (Film) lub **HFR**
 - Gdy wykonywana jest operacja [Ostrość dotykem]
 - W przypadku korzystania z funkcji zoomu cyfrowego
 - Gdy wykonywana jest operacja [Śl. uruch. przez dot.]
 - W trakcie ustawiania ostrości
 - W przypadku blokady ostrości
- Nie można przypisać [Zar. ob. AF przy blok.] w pozycji [Przycisk w lewo] lub [Przycisk w prawo].
- Zarejestrowanego obszaru ostrości nie można przywołać w następujących sytuacjach:
 - Pokrętko trybu ustawione jest na **AUTO** (Tryb auto), (Film) lub **HFR**
- Gdy w pozycji [Rej. obszaru AF] jest ustawiona opcja [WŁ.], w pozycji [Blokada kółka] na stałe ustawiona jest opcja [Odblokuj].

Powiązany temat

- [Obszar ostrości](#)
- [Przypisywanie często używanych funkcji do przycisków \(Prz. Własne\)](#)

Cyfrowy aparat fotograficzny
DSC-RX100M7

Usuwanie zarejestrowanego obszaru AF (Usuń zar. obsz. AF)

Usuwanie pozycji ramki ostrości zarejestrowanej poleceniem [ Rej. obszaru AF].

1 MENU →  (Ustawienia fotograf.1) → [ Usuń zar. obsz. AF].

Powiązany temat

- [Rejestrowanie bieżącego obszaru ostrości \(Rej. obszaru AF\) \(zdjęcie\)](#)

Cyfrowy aparat fotograficzny
DSC-RX100M7

Kolor ramki ostrości

Istnieje możliwość określenia koloru ramki wskazującej obszar ostrości. Jeżeli ramkę trudno zobaczyć ze względu na fotografowany obiekt, można zmienić jej kolor, aby była lepiej widoczna.

1 MENU →  1 (Ustawienia fotograf.1) → [Kolor ramki ostrości] → odpowiedni kolor.

Szczegóły dotyczące poszczególnych opcji menu

Biały:

Wyświetlanie ramki wskazującej obszar ostrości w kolorze białym.

Czerwony:

Wyświetlanie ramki wskazującej obszar ostrości w kolorze czerwonym.

Cyfrowy aparat fotograficzny
DSC-RX100M7

Auto. czysz. obsz. AF

Ustawianie, czy obszar ostrości ma być wyświetlany przez cały czas, czy też ma znikać automatycznie wkrótce po uzyskaniu ostrości.

1 MENU →  1 (Ustawienia fotograf.1) → [Auto. czysz. obsz. AF] → odpowiednie ustawienie.

Szczegóły dotyczące poszczególnych pozycji menu

WŁ.:

Obszar ostrości znika automatycznie wkrótce po uzyskaniu ostrości.

WYŁ.:

Obszar ostrości będzie wyświetlany przez cały czas.

Cyfrowy aparat fotograficzny
DSC-RX100M7

Wyś. obsz. ciągł. AF

Istnieje możliwość ustawienia, czy obszar z ostrością ma być wyświetlany, czy też nie, gdy w pozycji [Obszar ostrości] ustawiono opcję [Szeroki] lub [Strefa], w trybie [Ciągły AF].

1 MENU →  1 (Ustawienia fotograf.1) → [Wyś. obsz. ciągł. AF] → odpowiednie ustawienie.

Szczegóły dotyczące poszczególnych pozycji menu

WŁ.:

Pole ostrości z ustawioną ostrością będzie wyświetlane.

WYŁ.:

Pole ostrości z ustawioną ostrością nie będzie wyświetlane.

Uwaga

- Gdy w pozycji [Obszar ostrości] ustawiono jedną z poniższych opcji, wówczas ramki ostrości w obszarze z ostrością zmieniają kolor na zielony:
 - [Środek]
 - [Elast. punktowy]
 - [Roz. elast. punktowy]

Cyfrowy aparat fotograficzny
DSC-RX100M7

Obszar wykryw. fazy

Ustawianie, czy obszar AF z wykrywaniem fazy ma być wyświetlany czy nie.

1 MENU →  1 (Ustawienia fotograf.1) → [Obszar wykryw. fazy] → odpowiednie ustawienie.

Szczegółowe informacje o poszczególnych opcjach menu



WŁ.:

Obszar AF z wykrywaniem fazy będzie wyświetlany.

WYŁ.:

Obszar AF z wykrywaniem fazy nie będzie wyświetlany.

Uwaga

- Gdy wartość F jest większa niż F8, nie można korzystać z funkcji AF z wykrywaniem fazy. Dostępna jest tylko automatyczna regulacja ostrości z pomiarem kontrastu.
- Po ustawieniu w pozycji [ Format pliku] opcji [XAVC S HD], a w pozycji [ Ust. nagrywania] opcji [120p]/[100p] nie można korzystać z funkcji AF z wykrywaniem fazy. Dostępna jest tylko automatyczna regulacja ostrości z pomiarem kontrastu.
- W przypadku nagrywania filmów, obszar AF z wykrywaniem fazy nie będzie wyświetlany.

Cyfrowy aparat fotograficzny
DSC-RX100M7

Cyrk. punktu ostrości

Określanie, czy zezwolić na przeskakiwanie ramki ostrości z jednego końca na drugi, gdy ramka ostrości jest przesuwana przy ustawieniu [Strefa], [Elast. punktowy], [Roz. elast. punktowy], [Śledzenie: Strefa], [Śledzenie: Elast. punktowy] lub [Śledzenie: Roz. elast. punktowy] w pozycji [Obszar ostrości]. Funkcja ta jest przydatna, gdy chcemy szybko przesunąć ramkę ostrości z jednego końca na drugi.

1 MENU →  (Ustawienia fotograf.1) → [Cyrk. punktu ostrości] → odpowiednie ustawienie.

Po wybraniu opcji [Cyrkuluje]:

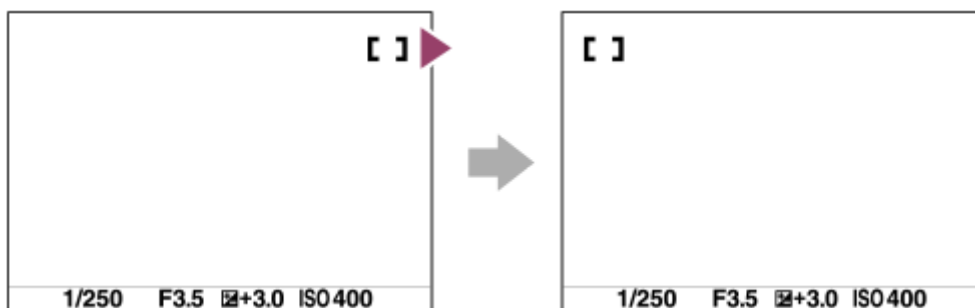

Szczegóły dotyczące poszczególnych opcji menu

Nie cyrkuluje :

Kursor nie przesuwa się przy próbie przesunięcia ramki ostrości poza koniec.

Cyrkuluje :

Przy próbie przesunięcia ramki ostrości poza koniec kursor przeskakuje na przeciwległy koniec.

Powiązany temat

- [Obszar ostrości](#)

Cyfrowy aparat fotograficzny
DSC-RX100M7

Kompens.eksp.

Zwykle ekspozycja ustawiana jest automatycznie (automatyczne ustawianie ekspozycji). W oparciu o wartość ekspozycji ustawionej przez funkcję automatycznej ekspozycji możesz rozjaśnić lub przyciemnić cały obraz, jeśli przesuniesz wskaźnik funkcji [Kompens.eksp.] odpowiednio w stronę plusa lub w stronę minusa (kompensacja ekspozycji).

- 1  (Kompens.eksp.) na pokrętle sterowania → naciśnij lewą/prawą stronę pokręta sterowania lub, obracając pokrętkę sterowania, wybierz właściwe ustawienie.

strona + (prześwietlenie):

Obrazy są rozjaśniane.

strona - (niedoświetlenie):

Obrazy są przyciemniane.

- Można również wybrać MENU →  1 (Ustawienia fotograf.1) → [Kompens.eksp.].

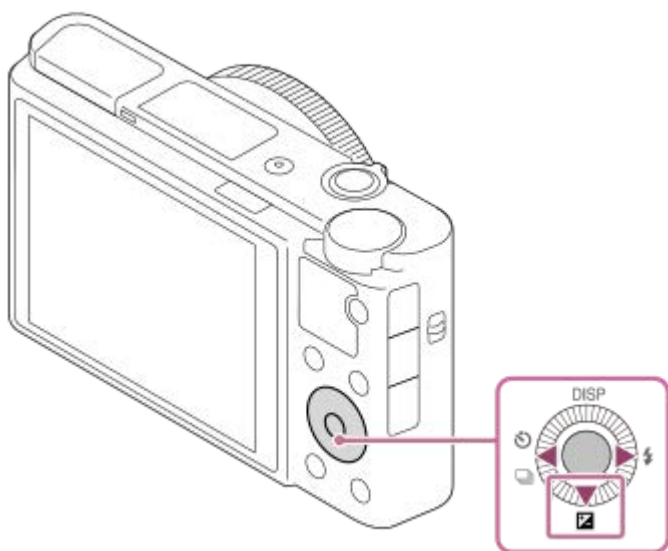

- Wartość kompensacji ekspozycji można wybrać z zakresu od -3,0 EV do +3,0 EV.
- Ustawioną wartość kompensacji ekspozycji można sprawdzić na ekranie rejestrowania obrazu.

Monitor

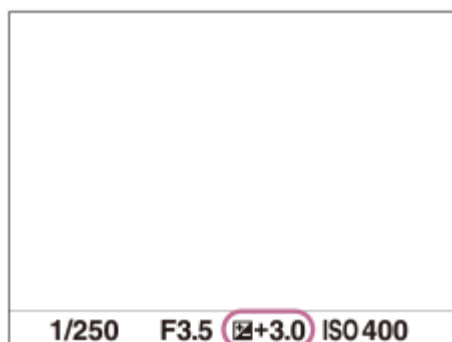

Wizjer

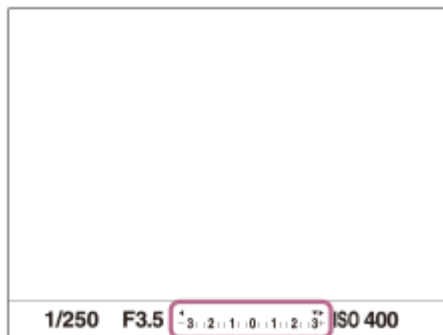

Uwaga

- Kompensacji ekspozycji nie można przeprowadzić w poniższych trybach rejestrowania obrazu:
 - [Inteligentna auto]
 - [Lepsza automatyka]
 - [Wybór sceny]
- Korzystając z funkcji [Ekspozycji ręcznej], kompensację ekspozycji można przeprowadzić tylko wtedy, gdy w pozycji [ISO] jest ustawiona opcja [ISO AUTO].
- W przypadku filmów, wartość kompensacji ekspozycji można ustawić w zakresie od -2,0 EV do +2,0 EV.
- Jeżeli obiekt jest fotografowany w bardzo jasnym lub bardzo ciemnym otoczeniu lub gdy używasz lampy błyskowej, efekt może nie być zadowalający.

Powiązany temat

- [Bracket seryjny](#)
- [Bracket pojedynczy](#)
- [Ustawienia zebry](#)

Cyfrowy aparat fotograficzny
DSC-RX100M7

Ustawienia ISO: ISO

Czułość na światło wyrażana jest przez wartość ISO (zalecany wskaźnik ekspozycji). Im wyższa wartość, tym wyższa czułość.

1 MENU →  (Ustawienia fotograf.1) → [Ustawienia ISO] → [ISO] → odpowiednie ustawienie.

Szczegóły dotyczące poszczególnych opcji menu

Wieloklatk. red. sz.:

Łączy zdjęcia w trybie ciągłym, aby utworzyć zdjęcie z mniejszym szumem. Naciśnij prawą stronę, aby wyświetlić ekran ustawień, a następnie wybierz odpowiednią wartość stronami góra/dół pokrętki sterowania.

Wybierz odpowiedni poziom czułości ISO spośród ISO AUTO lub ISO 100 – ISO 25600.

ISO AUTO:

Automatycznie ustawia czułość ISO.





ISO 64 – ISO 12800:

Ręczne ustawianie czułości ISO. Wybór większej liczby zwiększa czułość ISO.

Wskazówka

- Ustawiany automatycznie zakres czułości ISO można zmienić w trybie [ISO AUTO]. Wybierz [ISO AUTO] i naciśnij prawą część pokrętki sterowania, po czym ustaw odpowiednie wartości dla [ISO AUTO maksim.] oraz [ISO AUTO minimum]. Wartości te są również stosowane w przypadku rejestrowania obrazu w trybie [ISO AUTO] w pozycji [Wieloklatk. red. sz.].
- Poziom efekt redukcji szumów można ustawić wybierając [Efekt redukcji szumów] w pozycji [Wieloklatk. red. sz.].

Uwaga

- Gdy w pozycji [ Format pliku] ustawiona jest opcja [RAW] lub [RAW & JPEG], opcji [Wieloklatk. red. sz.] nie można wybrać.
- Po wybraniu opcji [Wieloklatk. red. sz.], nie można korzystać z lampy błyskowej, opcji [Opt. D-Range] lub [Auto HDR].
- Gdy w pozycji [Profil zdjęcia] ustawiona jest inna opcja niż [WYŁ.], nie można wybrać opcji [Wieloklatk. red. sz.].
- Gdy w pozycji [Efekt wizualny] ustawiona jest inna opcja niż [WYŁ.], nie można wybrać opcji [Wieloklatk. red. sz.].
- Opcja [ISO AUTO] jest wybierana w następujących trybach:
 - [Inteligentna auto]
 - [Lepsza automatyka]
 - [Wybór sceny]
 - [Rozległa panorama]
- Gdy ustawiona czułość ISO ma niższą wartość niż ISO 100, zakres rejestrowanej jasności obiektu (zakres dynamiki) może ulec zmniejszeniu.
- Im wyższa wartość ISO, tym więcej szumu pojawia się na zdjęciach.
- Dostępne ustawienia czułości ISO zależą od tego, czy robione są zdjęcia, nagrywane są filmy lub wykorzystywana jest funkcja HFR.
- Wartości czułości ISO w zakresie pomiędzy 64 i 6400 są dostępne w następujących sytuacjach:
 - Opcja [ Typ migawki] ma ustawienie [Migawka elektronicz.].
 - Przy ustawieniu [Automatyczne] w pozycji [ Typ migawki] i ustawieniu [Zdjęcia seryjne] w pozycji [Tryb pracy].
 - Opcja [Tryb pracy] ma ustawienie [Pojedyn. seria zdjęć].
- Ustawienie [Wieloklatk. red. sz.] nie jest dostępne w następujących sytuacjach:
 - Opcja [ Typ migawki] ma ustawienie [Migawka elektronicz.].

- Przy ustawieniu [Automatyczne] w pozycji [ Typ migawki] i ustawieniu [Zdjęcia seryjne] w pozycji [Tryb pracy].
- Opcja [Tryb pracy] ma ustawienie [Pojedyn. seria zdjęć].
- Podczas nagrywania filmów dostępne są wartości ISO w zakresie pomiędzy 100 i 12800. Jeżeli ustawiona czułość ISO ma mniejszą wartość niż 100, ustawienie to ulegnie automatycznej zmianie na 100. Po zakończeniu nagrywania filmu wartość czułości ISO powraca do pierwotnego ustawienia.
- Zakres czułości ISO zależy od ustawienia [Gamma] w obszarze [Profil zdjęcia].
- W przypadku korzystania z funkcji [Wieloklatk. red. sz.], obróbka obrazów z ich nakładaniem może zająć sporo czasu w opisywanym produkcie.
- Wybór [ISO AUTO] przy trybie rejestrowania obrazu ustawionym na [P], [A], [S] lub [M] spowoduje, że czułość ISO będzie automatycznie regulowana w obrębie ustawionego zakresu.

Cyfrowy aparat fotograficzny
DSC-RX100M7

Ustawienia ISO: Limit zakresu ISO

Można ograniczyć zakres czułości ISO, gdy czułość ISO jest ustawiana ręcznie.

- 1 MENU →  1 (Ustawienia fotograf.1) → [Ustawienia ISO] → [Limit zakresu ISO] → [Minimum] lub [Maksimum] i wybierz odpowiednie wartości.

Ustawianie zakresu w przypadku opcji [ISO AUTO]

Jeśli chcesz zmienić zakres czułości ISO ustawianej automatycznie w trybie [ISO AUTO], wybierz MENU →  1 (Ustawienia fotograf.1) → [Ustawienia ISO] → [ISO] → [ISO AUTO], po czym naciśnij prawą stronę pokrętki sterowania, aby wybrać [ISO AUTO maksim.]/[ISO AUTO minimum].

Uwaga

- Wartości czułości ISO spoza podanego zakresu będą niedostępne. Aby wybrać wartości czułości ISO spoza podanego zakresu, zresetuj ustawienie [Limit zakresu ISO].
- Zakres czułości ISO zależy od ustawienia [Gamma] w obszarze [Profil zdjęcia].

Powiązany temat

- [Ustawienia ISO: ISO](#)

Cyfrowy aparat fotograficzny
DSC-RX100M7

Ustawienia ISO: Min.s.mig.ISO AUTO

Wybór opcji [ISO AUTO] lub [ISO AUTO] w pozycji [Wieloklatk. red. sz.] przy trybie rejestrowania obrazu P (Program Auto) lub A (Priorytet przysłony) pozwala ustawić czas otwarcia migawki, przy którym czułość ISO zaczyna się zmieniać. Ta funkcja nadaje się do rejestrowania poruszających się obiektów. Można zminimalizować rozmycie obiektu eliminując również drgania aparatu.

1 MENU →  1 (Ustawienia fotograf.1) → [Ustawienia ISO] → [Min.s.mig.ISO AUTO] → odpowiednie ustawienie.

Szczegóły dotyczące poszczególnych opcji menu

FASTER (Szybciej)/FAST (Duża):

Czułość ISO zacznie się zmieniać przy czasach otwarcia migawki krótszych niż [Standardowy], można więc wyeliminować drgania aparatu i rozmycie obiektu.

STD (Standardowy):

Aparat automatycznie ustawia czas otwarcia migawki w oparciu o ogniskową obiektywu.

SLOW (Mała)/SLOWER (Wolniej):

Czułość ISO zacznie się zmieniać przy czasach otwarcia migawki dłuższych niż [Standardowy], można więc rejestrować obrazy z mniejszą ilością szumów.



1/32000 — 30":

Czułość ISO zaczyna się zmieniać przy ustawionym czasie otwarcia migawki.

Wskazówka

- Różnica w czasie otwarcia migawki, przy którym czułość ISO zaczyna się zmieniać pomiędzy [Szybciej], [Duża], [Standardowy], [Mała] i [Wolniej], wynosi 1 EV.

Uwaga

- Jeżeli ekspozycja jest niedostateczna nawet przy czułości ISO ustawionej na [ISO AUTO maksim.] w pozycji [ISO AUTO], w celu rejestrowania z właściwą ekspozycją czas otwarcia migawki będzie dłuższy niż czas ustawiony w pozycji [Min.s.mig.ISO AUTO].
- W poniższych sytuacjach czas otwarcia migawki może nie działać zgodnie z ustawieniem:
 - Gdy minimalny czas otwarcia migawki zmienił się w oparciu o ustawienie [ Typ migawki].
 - Gdy używana jest lampa błyskowa do rejestrowania jasnych ujęć przy ustawieniu [Migawka elektronicz.] w pozycji [ Typ migawki]. (Minimalny czas otwarcia migawki jest ograniczony czasem synchronizacji błysku wynoszącym 1/100 sek.)
 - Gdy używana jest lampa błyskowa do rejestrowania ciemnych ujęć przy ustawieniu [Bł.wypełniający] w pozycji [Tryb błysku]. (Maksymalny czas otwarcia migawki jest ograniczony czasem automatycznie ustalonym przez aparat.)

Powiązany temat

- [Program Auto](#)
- [Priorytet przysłony](#)
- [Ustawienia ISO: ISO](#)

Cyfrowy aparat fotograficzny
DSC-RX100M7

Tryb pomiaru

Wybiera sposób pomiaru światła określający, która część ekranu będzie brana pod uwagę przy pomiarze w celu określenia poziomu ekspozycji.

1 MENU →  (Ustawienia fotograf.1) → [Tryb pomiaru] → odpowiednie ustawienie.

Szczegóły dotyczące poszczególnych opcji menu

Wielopunktowy:

Obszar całkowity jest dzielony na wiele podobszarów, a odpowiednia ekspozycja dla całego ekranu jest ustalana na podstawie pomiaru oświetlenia w każdym z tych podobszarów (pomiar wielopunktowy).

Centralny:

Dokonywany jest pomiar średniej jasności całego ekranu z uwydatnieniem jego środkowego obszaru (pomiar centralnie wyważony).

Punktowy:

Dokonywany jest pomiar tylko wewnątrz okręgu pomiarowego. Ten tryb nadaje się do pomiaru światła na określonej części całego ekranu. Rozmiar okręgu pomiarowego można wybrać spośród opcji [Punktowy: Standardowy] i [Punktowy: Duży]. Pozycja okręgu pomiarowego zależy od ustawienia w pozycji [Punkt pom. punktow.].

Śred. całego ekr.:

Pomiar średniej jasności całego ekranu. Ekspozycja będzie stabilna, nawet jeśli kompozycja kadru lub położenie obiektu ulegną zmianie.

Światła:

Pomiar jasności z uwydatnieniem wyróżnionego obszaru na ekranie. Ten tryb nadaje się do utrwalania obiektu na zdjęciu unikając jego prześwietlenia.

Wskazówka

- Po wybraniu opcji [Punktowy] i przy ustawieniu [Elast. punktowy], [Roz. elast. punktowy], [Śledzenie: Elast. punktowy] lub [Śledzenie: Roz. elast. punktowy] w pozycji [Obszar ostrości], gdy w pozycji [Punkt pom. punktow.] ustawiono opcję [Łącze punktu ostr.], punkt pomiaru punktowego można skoordynować z obszarem ostrości.
- Po wybraniu opcji [Wielopunktowy] i przy ustawieniu [WŁ.] w pozycji [Pr. tw. w pom. wiel.], aparat mierzy jasność na podstawie wykrytych twarzy.
- Gdy w pozycji [Tryb pomiaru] ustawiono opcję [Światła] i uruchomiono funkcję [Opt. D-Range] lub [Auto HDR], jasność i kontrast będą korygowane automatycznie przez podział obrazu na niewielkie obszary i analizę kontrastu światłocieni. Wprowadź ustawienia w oparciu o warunki rejestrowania obrazów.

Uwaga

- W następujących trybach rejestrowania obrazu w pozycji [Tryb pomiaru] na stałe ustawiona jest opcja [Wielopunktowy]:
 - [Inteligentna auto]
 - [Lepsza automatyka]
 - [Wybór sceny]
 - Inne funkcje zoomu niż zoom optyczny
- W trybie [Światła] obiekt może być ciemny, jeżeli na ekranie występuje jaśniejszy fragment.

Powiązany temat

- [Blokada AE](#)
- [Punkt pom. punktow.](#)

- Pr. tw. w pom. wiel.
- Opt. D-Range (DRO)
- Auto HDR

5-007-206-51(1) Copyright 2019 Sony Corporation

Cyfrowy aparat fotograficzny
DSC-RX100M7

Pr. tw. w pom. wiel.

Ustawianie, czy aparat ma mierzyć jasność w oparciu o wykryte twarze, gdy w pozycji [Tryb pomiaru] ustawiono opcję [Wielopunktowy].

1 MENU →  1 (Ustawienia fotograf.1) → [Pr. tw. w pom. wiel.] → odpowiednie ustawienie.

Szczegóły dotyczące poszczególnych opcji menu

WŁ.:

Aparat mierzy jasność w oparciu o wykryte twarze.

WYŁ.:

Aparat mierzy jasność przy użyciu ustawienia [Wielopunktowy] bez wykrywania twarzy.

Uwaga

- W trybie rejestrowania obrazu [Inteligentna auto] lub [Lepsza automatyka], w pozycji [Pr. tw. w pom. wiel.] na stałe jest ustawiona opcja [WŁ.].
- Przy ustawieniu [WŁ.] w pozycji [Prio. tw./oczu w AF] i ustawieniu [Zwierzę] w pozycji [Wykrywanie obiektu] w sekcji [Ust. AF Twarz/Oczy] nie działa funkcja [Pr. tw. w pom. wiel.].

Powiązany temat

- [Tryb pomiaru](#)

Cyfrowy aparat fotograficzny
DSC-RX100M7

Punkt pom. punktow.

Ustawianie, czy pozycja pomiaru punktowego ma być skoordynowana z obszarem ostrości, gdy w pozycji [Obszar ostrości] ustawiono opcję [Elast. punktowy], [Roz. elast. punktowy], [Śledzenie: Elast. punktowy] lub [Śledzenie: Roz. elast. punktowy].

1 MENU →  1 (Ustawienia fotograf.1) → [Punkt pom. punktow.] → odpowiednie ustawienie.

Szczegóły dotyczące poszczególnych opcji menu

Środek:

Pozycja pomiaru punktowego nie będzie koordynowana z obszarem ostrości, ale zawsze pomiar jasności odbywa w środku.

Łącze punktu ostr.:

Pozycja pomiaru punktowego będzie koordynowana z obszarem ostrości.

Uwaga

- Gdy w pozycji [Obszar ostrości] ustawiono inną opcję niż [Elast. punktowy]/[Roz. elast. punktowy]/[Śledzenie: Elast. punktowy]/[Śledzenie: Roz. elast. punktowy], pozycja pomiaru punktowego jest na stałe ustawiona w środku.
- Gdy w pozycji [Obszar ostrości] ustawiono opcję [Śledzenie: Elast. punktowy] lub [Śledzenie: Roz. elast. punktowy], pozycja pomiaru punktowego jest skoordynowana z pozycją początkową śledzenia, ale nie jest skoordynowana ze śledzeniem obiektu.

Powiązany temat

- [Obszar ostrości](#)
- [Tryb pomiaru](#)

Cyfrowy aparat fotograficzny
DSC-RX100M7

AEL z nac. spustu (zdjęcie)

Określa, czy po naciśnięciu przycisku migawki do połowy ekspozycja ma zostać zablokowana. Wybierz [WYŁ.], aby oddzielnie ustawić ostrość i ekspozycję.

1 MENU →  (Ustawienia fotograf.1) → [ AEL z nac. spustu] → odpowiednie ustawienie.

Szczegóły dotyczące poszczególnych pozycji menu

Automatyczne:

Blokuje ekspozycję po automatycznym ustawieniu ostrości, gdy wciśniesz do połowy przycisk migawki, a opcja [Tryb ostrości] ma ustawienie [Pojedynczy AF]. Przy ustawieniu [Automatyczny AF] w pozycji [Tryb ostrości] i wykryciu ruchu obiektu przez opisywany produkt lub w przypadku wykonywania zdjęć seryjnych, stała ekspozycja zostaje anulowana.

WŁ.:



Blokuje ekspozycję po naciśnięciu przycisku migawki do połowy.

WYŁ.:

Nie blokuje ekspozycji po naciśnięciu przycisku migawki do połowy. Użyj tego trybu, gdy chcesz osobno ustawić ostrość i ekspozycję.

W przypadku fotografowania w trybie [Zdjęcia seryjne] ekspozycja jest regulowana w opisywanym produkcie.

Uwaga

- Gdy funkcja [Przełącz.AEL] zostanie przypisana do jakiegokolwiek przycisku poleceniem [ Prz. Własne] lub [ Prz. Własne], operacja z wykorzystaniem tego przycisku będzie miała priorytet względem ustawień [Przełącz.AEL].

Cyfrowy aparat fotograficzny
DSC-RX100M7

Ust. stand. eksp.

Regulacja standardu opisywanego aparatu w celu uzyskania prawidłowej wartości ekspozycji w poszczególnych trybach pomiaru.

1 MENU →  1 (Ustawienia fotograf.1) → [Ust. stand. eksp.] → odpowiedni tryb pomiaru.

2 Wybierz odpowiednią wartość jako standard pomiarowy.

- Można ustawić wartość z przedziału od -1 EV do +1 EV z przyrostem 1/6 EV.

Tryb pomiaru

Ustawiona wartość standardowa zostanie zastosowana po wybraniu odpowiedniego trybu pomiaru w MENU →  1 (Ustawienia fotograf.1) → [Tryb pomiaru].

 Wielopunktowy/  Centralny/  Punktowy/  Śred. całego ekr./  Światła

Uwaga

- Kompensacja ekspozycji nie ulegnie zmianie, gdy zmieni się ustawienie [Ust. stand. eksp.].
- Wartość ekspozycji zostanie zablokowana zgodnie z wartością ustawioną dla trybu [ Punktowy] w trakcie korzystania z punktowej AEL.
- Standardowa wartość dla M.M (Pomiar ręczny) zmieni się zgodnie z wartością ustawioną w pozycji [Ust. stand. eksp.].
- Wartość ustawiona w pozycji [Ust. stand. eksp.] jest zapisywana w danych Exif oddzielnie od wartości kompensacji ekspozycji. Wielkość standardowej wartości ekspozycji nie będzie dodawana do wartości kompensacji ekspozycji.
- Ustawienie opcji [Ust. stand. eksp.] podczas bracketingu spowoduje wyzerowanie liczby ujęć rejestrowanych w ramach bracketingu.

Powiązany temat

- [Tryb pomiaru](#)

Cyfrowy aparat fotograficzny
DSC-RX100M7

Tryb błysku

Możesz ustawić tryb błysku.

1 Wybierz  (Tryb błysku) na pokrętle sterowania → odpowiednie ustawienie.

- Tryb błysku można również ustawić wybierając MENU →  1 (Ustawienia fotograf.1) → [Tryb błysku].

Szczegóły dotyczące poszczególnych opcji menu

 **Lampa błys. wyl.:**

Lampa błyskowa nie działa.

 **Auto błysk:**

Błysk jest uruchamiany przy słabym oświetleniu lub w przypadku fotografowania pod światło.

 **Bł.wypełniający:**

Błysk jest uruchamiany przy każdorazowym wyzwoleniu migawki.

 **Synch.dł.czas.:**

Błysk jest uruchamiany przy każdorazowym wyzwoleniu migawki. Fotografowanie w trybie synchronizacji z długimi czasami otwarcia migawki umożliwia uchwycenie wyraźnego obrazu zarówno obiektu jak i tła dzięki zastosowaniu dłuższego czasu otwarcia migawki.

 **Bł. zamykający:**

Błysk jest uruchamiany tuż przed zakończeniem ekspozycji przy każdorazowym wyzwoleniu migawki. Błysk zamykający pozwala uzyskać naturalne zdjęcie śladu poruszającego się obiektu, np. jadącego pojazdu lub idącej osoby.

Uwaga

- Ustawienie domyślne zależy od trybu fotografowania.
- Niektóre ustawienia funkcji [Tryb błysku] nie są dostępne w pewnych trybach rejestrowania obrazu.

Powiązany temat

- [Korzystanie z lampy błyskowej](#)

Cyfrowy aparat fotograficzny
DSC-RX100M7

Korekcja błysku

Regulacja mocy lampy błyskowej w zakresie $-3,0$ EV do $+3,0$ EV. Korekcja błysku zmienia jedynie ilość emitowanego światła podczas błysku. Kompensacja ekspozycji zmienia zarówno ilość emitowanego światła podczas błysku, jak i szybkość migawki oraz przysłonę.

1 MENU →  1 (Ustawienia fotograf.1) → [Korekcja błysku] → odpowiednie ustawienie.

- Wybór wyższych wartości (w stronę +) powoduje zwiększenie mocy błysku, a niższych wartości (strona -) powoduje zmniejszenie mocy błysku.

Uwaga

- Funkcja [Korekcja błysku] nie działa przy ustawionym jednym z poniższych trybów rejestrowania obrazu:
 - [Inteligentna auto]
 - [Lepsza automatyka]
 - [Rozległa panorama]
 - [Wybór sceny]
- Z uwagi na ograniczony strumień dostępnego światła, efekt mocniejszego błysku (strona +) może nie być zauważalny, jeżeli obiekt znajduje się poza maksymalnym zasięgiem lampy błyskowej. Jeżeli obiekt jest bardzo blisko, efekt słabszego błysku (strona -) również może nie być zauważalny.

Powiązany temat

- [Korzystanie z lampy błyskowej](#)

Cyfrowy aparat fotograficzny
DSC-RX100M7

Red.czerw.oczu

Przed zrobieniem zdjęcia lampa błyskowa uruchamiana jest co najmniej dwa razy w celu ograniczenia efektu czerwonych oczu występującego podczas pracy z lampą błyskową.

1 MENU →  1 (Ustawienia fotograf.1) → [Red.czerw.oczu] → odpowiednie ustawienie.

Szczegóły dotyczące poszczególnych pozycji menu

WŁ.:

Błysk jest zawsze uruchamiany w celu ograniczenia efektu czerwonych oczu.

WYŁ.:

Funkcja redukcji czerwonych oczu nie jest używana.

Uwaga

- Redukcja czerwonych oczu może nie przynieść pożądanych efektów. Zależy to od indywidualnych różnic i warunków, na przykład od odległości fotografowanej osoby lub od tego, czy patrzyła na przedbłysk.

Cyfrowy aparat fotograficzny
DSC-RX100M7

Balans bieli

Korygowanie efektu tonalnego wynikającego z warunków światła zastanego, aby zarejestrować neutralnie biały obiekt na białym tle. Funkcji tej należy używać, gdy tonacja barw odbiega od oczekiwanej, lub aby celowo zmienić tonację barw dla uzyskania zamierzonego efektu wizualnego.

1 MENU → 1 (Ustawienia fotograf.1) → [Balans bieli] → odpowiednie ustawienie.

Szczegóły dotyczące poszczególnych opcji menu

AWB **AWB** **Automatyczne** / **Światło dzienne** / **W cieniu** / **Pochmurnie** / **Żarówka** / -1
Świetl.: **Ciepła biała** / 0 **Świetl.:** **Zimna biała** / +1 **Świetl.:** **Dzien. biała** / +2 **Świetl.:** **Świat. dzien.** / **Lampa błysk.** / **Automat. podwodne** :

Po wybraniu źródła światła oświetlającego obiekt, opisywany produkt dobiera tonację barw, dostosowując ją do wybranego źródła światła (zaprogramowany balans bieli). Po wybraniu [Automatyczne], urządzenie automatycznie wykrywa źródło światła i ustawia tonację barw.

Tmp. kol./Filtr:

Dobór tonacji barw w zależności od źródła światła. Pozwala uzyskać efekt filtrów fotograficznych CC (kompensacja kolorów).

Niestandard. 1/Niestandard. 2/Niestandard. 3:

Zapamiętanie białej barwy odniesienia przy oświetleniu w danych warunkach rejestrowania obrazu.

Wskazówka

- Można wyświetlić ekran dokładnej regulacji i precyzyjnie dobrać wymaganą tonację barw, naciskając prawą stronę pokrętki sterowania.
- Jeżeli uzyskana tonacja barw nie jest zgodna z oczekiwaniami przy wyborze ustawień, przeprowadź rejestrowanie w trybie [Brack.bal.bieli].
- Ikona lub jest wyświetlana tylko wówczas, gdy w pozycji [Ust. prioryt. w AWB] ustawiono opcję [Nastrój] lub [Biały].

Uwaga

- W następujących trybach rejestrowania obrazu w pozycji [Balans bieli] na stałe ustawiona jest opcja [Automatyczne]:
 - [Inteligentna auto]
 - [Lepsza automatyka]
 - [Wybór sceny]
- W przypadku korzystania z lampy rtęciowej lub lampy sodowej jako źródła światła, nie uda się uzyskać precyzyjnego balansu bieli z uwagi na charakterystykę tego rodzaju światła. Wskazane jest rejestrowanie obrazów za pomocą lampy błyskowej lub wybór opcji [Niestandard. 1] do [Niestandard. 3].

Powiązany temat

- [Przechwytywanie standardowego koloru białego w celu ustawienia balansu bieli \(niestandardowy balans bieli\)](#)
- [Ust. prioryt. w AWB](#)
- [Brack.bal.bieli](#)

Cyfrowy aparat fotograficzny
DSC-RX100M7

Ust. prioryt. w AWB

Wybór priorytetu tonacji w przypadku rejestrowania obrazów w warunkach sztucznego oświetlenia, na przykład w świetle żarówek, gdy w pozycji [Balans bieli] ustawiono opcję [Automatyczne].

1 MENU →  1 (Ustawienia fotograf.1) → [Ust. prioryt. w AWB] → odpowiednie ustawienie.

Szczegóły dotyczące poszczególnych pozycji menu

AWB
STD **Standardowy:**

Rejestrowanie przy standardowym automatycznym balansie bieli. Aparat automatycznie dobiera tonację kolorów.

AWB
Ambi **Nastrój:**

Priorytetem jest tonacja kolorów źródła światła. Opcja przydatna, gdy chcesz stworzyć wrażenie cieplej atmosfery.

AWB
White **Biały:**

Priorytetem jest odtworzenie białego koloru przy niskiej temperaturze barwowej źródła światła.

Powiązany temat

- [Balans bieli](#)

Cyfrowy aparat fotograficzny
DSC-RX100M7

Opt. D-Range (DRO)

Dzięki podziałowi obrazu na małe obszary urządzenie analizuje kontrast światła i cienia między obiektem i tłem, tworząc obraz o optymalnej jasności i gradacji.

- 1 MENU →  1 (Ustawienia fotograf.1) → [DRO/Auto HDR] → [Opt. D-Range].
- 2 Wybierz odpowiednie ustawienie stroną lewo/prawo pokrętła sterowania.

Szczegóły dotyczące poszczególnych opcji menu

Optymalizator D-Range: Auto.:

Automatyczna korekta jasności.

Optymalizator D-Range: Lv1 — Optymalizator D-Range: Lv5:

Przeprowadzana jest optymalizacja gradacji zarejestrowanego zdjęcia w każdym obszarze obrazu. Wybierz poziom optymalizacji od Poz1 (słaba) do Poz5 (mocna).

Uwaga

- W następujących sytuacjach w pozycji [DRO/Auto HDR] na stałe ustawiona jest opcja [WYŁ.]:
 - Tryb fotografowania jest ustawiony na [Rozległa panorama].
 - Wieloklatk. red. sz.
 - Gdy w pozycji [Efekt wizualny] ustawiono inną opcję niż [WYŁ.]
 - Gdy w pozycji [Profil zdjęcia] ustawiono inną opcję niż [WYŁ.]
- W pozycji [DRO/Auto HDR] na stałe ustawiona jest opcja [WYŁ.] po wybraniu poniższych trybów w pozycji [Wybór sceny].
 - [Zachód słońca]
 - [Nocny widok]
 - [Nocny portret]
 - [Z ręki o zmierzchu]
 - [Korekcja drgań]
 - [Fajerwerki]

Po wybraniu innych trybów [Wybór sceny] niż powyższe, ustawienie to ma stałą wartość [Optymalizator D-Range: Auto.].
- Gdy w pozycji [ Ust. nagrywania] ustawiono opcję [120p 100M], [100p 100M], [120p 60M] lub [100p 60M], [DRO/Auto HDR] przełączy się na [WYŁ.].
- Na zdjęciach wykonanych z opcją [Opt. D-Range] mogą występować duże szумы. Po sprawdzeniu zarejestrowanego zdjęcia należy wybrać właściwy poziom, szczególnie gdy efekt ma być wzmocniony.

Cyfrowy aparat fotograficzny
DSC-RX100M7

Auto HDR

Rejestrowanie trzech obrazów przy różnych ekspozycjach i połączenie obrazów z prawidłową ekspozycją, jasne fragmenty niedoświetlonego obrazu i ciemne fragmenty prześwietlonego obrazu, w celu utworzenia obrazów o dużej skali gradacji (High Dynamic Range). Rejestrowane jest jedno zdjęcie z właściwą ekspozycją i jedno zdjęcie nakładane.

1 MENU →  1 (Ustawienia fotograf.1) → [DRO/Auto HDR] → [Auto HDR].

2 Wybierz odpowiednie ustawienie stroną lewo/prawo pokrętła sterowania.

Szczegóły dotyczące poszczególnych pozycji menu

 **Auto HDR: Różnica ekspoz. aut.:**
Automatyczna korekta jasności.

 **Auto HDR: Różnica eksp. 1,0 EV — Auto HDR: Różnica eksp. 6,0 EV:**



Określa różnicę ekspozycji na podstawie kontrastu obiektu. Wybierz poziom optymalizacji od 1,0 EV (słaba) do 6,0 EV (mocna).

Na przykład, po ustawieniu wartości ekspozycji 2,0 EV zostaną utworzone trzy obrazy z następującymi poziomami ekspozycji: -1,0 EV, z prawidłową ekspozycją i +1,0 EV.

Wskazówka

- Migawka jest zwalniana trzy razy przy jednym ujęciu. Należy pamiętać, że:
 - Tej funkcji można używać, gdy obiekt nie porusza się i nie rozbłyska światłem.
 - Nie należy zmieniać kompozycji przed wykonaniem zdjęć.

Uwaga

- Funkcja ta jest niedostępna przy ustawieniu [RAW] lub [RAW & JPEG] w pozycji [ Format pliku].
- Funkcja [Auto HDR] nie jest dostępna w następujących trybach rejestrowania obrazu:
 - [Inteligentna auto]
 - [Lepsza automatyka]
 - [Rozległa panorama]
 - [Wybór sceny]
- Ustawienie [Auto HDR] nie jest dostępne w następujących sytuacjach:
 - Po wybraniu opcji [Wieloklatk. red. sz.].
 - Gdy opcja [Efekt wizualny] ma ustawienie inne niż [WYŁ.].
 - Gdy opcja [Profil zdjęcia] ma ustawienie inne niż [WYŁ.].
- Nie można rozpocząć wykonywania następnego zdjęcia, dopóki nie zakończy się przetwarzanie bieżącego zdjęcia.
- Uzyskanie pożądanego efektu może nie być możliwe ze względu na różnice luminancji obiektu i warunki otoczenia.
- Gdy używana jest lampa błyskowa, funkcja ta ma niewielki skutek.
- Przy słabym kontraście ujęcia lub silnych drganiach urządzenia, albo rozmyciu obiektu, może nie udać się uzyskać dobrej jakości obrazów HDR. Na zarejestrowanym obrazie zostanie wyświetlona ikona   sygnalizująca wykrycie rozmycia obrazu przez aparat. W razie potrzeby zmienić kompozycję lub ponownie zarejestrować obraz z zachowaniem ostrożności, aby uniknąć rozmycia obrazu.

Cyfrowy aparat fotograficzny
DSC-RX100M7

Strefa twórcza

Pozwala ustawić odpowiedni sposób obróbki obrazu i precyzyjnie wyregulować kontrast, nasycenie i wyrazistość w przypadku każdego stylu obrazu. Funkcja ta pozwala dowolnie zmieniać ekspozycję (czas otwarcia migawki i przysłonę), w odróżnieniu do trybu [Wybór sceny], w którym ekspozycja jest dobierana przez urządzenie.

- 1 MENU → 1 (Ustawienia fotograf.1) → [Strefa twórcza].
- 2 Wybierz odpowiedni styl lub opcję [Ramka stylu] stronami góra/dół pokrętki sterowania.
- 3 Aby wyregulować (Kontrast), (Nasycenie) i (Wyrazistość), stronami prawo/lewo wybierz odpowiednią pozycję, a następnie stronami góra/dół wybierz wartość.

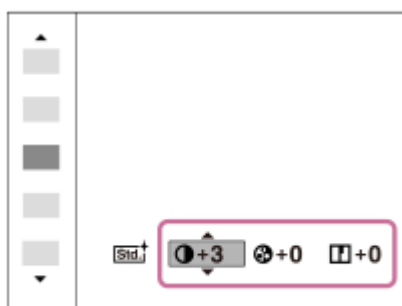

- 4 W przypadku wyboru opcji [Ramka stylu], prawą stroną pokrętki sterowania przesunąć się w prawo, a następnie wybrać odpowiedni styl.

- Można przywołać ten sam styl z nieco innymi ustawieniami.

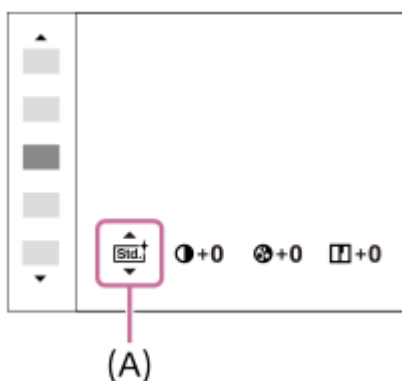

(A): Wyświetlane tylko po wybraniu opcji Ramka stylu.

Szczegóły dotyczące poszczególnych opcji menu

Standard:

Do rejestrowania różnych ujęć z bogatą gradacją i pięknymi barwami.

Intensywny:

Wysycenie barw i kontrast są zwiększone, aby podkreślić wyrazistość barwnych scen i obiektów, takich jak kwiaty, wiosenna zieleń, niebieskie niebo lub widok oceanu.

Neutralny:

Nasycenie i ostrość są zmniejszone, by uzyskać zdjęcia w przygaszonej tonacji. Tryb ten nadaje się również do robienia zdjęć przeznaczonych do obróbki na komputerze.

Czysty:

Do robienia zdjęć o wyrazistej tonacji i przezroczystych barwach, przydatne do uchwycenia promienistego światła.

Głęboki:

Do robienia zdjęć o głębokich i intensywnych barwach, przydatne do uchwycenia wyraźnej obecności obiektu.

Pastelowy:

Do robienia zdjęć z jasnymi i prostymi kolorami, przydatne do uchwycenia świeżości otaczającego światła.

Portret:

Do oddania na zdjęciu delikatnej tonacji koloru skóry. Idealnie nadaje się do robienia zdjęć portretowych.

Krajobraz:

Nasycenie, kontrast i ostrość zostają uwydatnione, aby uzyskać jasne i wyraziste zdjęcie oddające piękno scenerii. Odległe krajobrazy również są lepiej widoczne.

Zachód słońca:

Do fotografowania pięknych czerwieni zachodzącego słońca.

Nocny widok:

Kontrast jest zmniejszony, aby odtworzyć nocne scenerie.

Jesień.liście:

Do fotografowania jesiennych pejzaży, z jaskrawo podkreślonymi czerwieniami i żółciami opadających liści.

Czerń i biel:

Do monochromatycznych fotografii w bieli i czerni.

Sepia:

Do monochromatycznych fotografii w sepii.

Rejestrowanie preferowanych ustawień (Ramka stylu):

Wybierz pole z sześcioma stylami (kwadraty z cyframi z lewej strony ()), aby zarejestrować preferowane ustawienia. Następnie wybrać odpowiednie ustawienie przy użyciu prawego przycisku.

Można przywołać ten sam styl z nieco innymi ustawieniami.

Ustawianie opcji [Kontrast], [Nasycenie] oraz [Ostrość]

[Kontrast], [Nasycenie] i [Ostrość] można regulować dla każdego zaprogramowanego stylu, na przykład [Standard] i [Krajobraz], i dla każdej opcji [Ramka stylu] umożliwiającej zarejestrowanie preferowanych ustawień.

Wybierz pozycję do ustawienia naciskając strony prawo/lewo pokrętkła sterowania, po czym stronami góra/dół pokrętkła sterowania ustaw wartość.

Kontrast:

Wybór wyższej wartości powoduje mocniejsze podkreślenie różnicy między światłem i cieniem i bardziej widoczny efekt na obrazie.

Nasycenie:

Wybór wyższej wartości pozwala uzyskać żywsze kolory. W przypadku niższej wartości kolory na zdjęciu są przygaszone i blade.

Ostrość:

Ustawianie wyrazistości. Wybór wyższej wartości powoduje uwydatnienie konturów, a wybór niższej wartości ich złagodzenie.

Uwaga

- W następujących sytuacjach w pozycji [Strefa twórcza] na stałe ustawiona jest opcja [Standard]:
 - [Inteligentna auto]
 - [Lepsza automatyka]
 - [Wybór sceny]
 - W pozycji [Efekt wizualny] ustawiono inną opcję niż [WYŁ.].
 - W pozycji [Profil zdjęcia] ustawiono inną opcję niż [WYŁ.].
- Przy opisywanej funkcji ustawionej na [Czerń i biel] lub [Sepia], parametru [Nasycenie] nie można regulować.



Cyfrowy aparat fotograficzny
DSC-RX100M7

Efekt wizualny

Wybierz odpowiedni filtr efektu, aby uzyskać ciekawsze, bardziej artystyczne zdjęcia.

1 MENU →  (Ustawienia fotograf.1) → [Efekt wizualny] → odpowiednie ustawienie.

Szczegóły dotyczące poszczególnych opcji menu

 **WYŁ.:**

Wyłączenie funkcji [Efekt wizualny].

 **Aparat zabawka:**

Tworzenie miękkiego obrazu z ciemniejszymi narożnikami i zredukowaną ostrością.

 **Kolor pop:**

Pozwala uzyskać żywe barwy dzięki uwydatnieniu odcieni kolorów.

 **Posteryzacja:**

Pozwala uzyskać obraz o silnym kontraście i abstrakcyjnym wyglądzie dzięki mocnemu uwydatnieniu kolorów podstawowych albo zastosowaniu trybu czarno-białego.

 **Zdjęcie retro:**

Pozwala uzyskać wrażenie starego zdjęcia dzięki zastosowaniu odcieni sepii i przygaszonego kontrastu.

 **High-key: Miękki:**

Pozwala uzyskać obraz o określonej atmosferze: jasny, przezroczysty, eteryczny, delikatny, miękki.

 **Kolor częściowy:**

Pozwala uzyskać obraz z zachowanym określonym kolorem i pozostałymi barwami przekształconymi w czerń i biel.

 **Cz.-b. duży kontrast:**

Pozwala uzyskać obraz o wysokim kontraście w trybie czarno-białym.

 **Miękka ostrość:**

Pozwala uzyskać obraz z efektem wypełnienia miękkim światłem.

 **Malowidło HDR:**

Pozwala uzyskać wrażenie malowanego obrazu poprzez uwydatnienie kolorów i szczegółów.

 **Cz-b o bogatej grad.:**

Pozwala uzyskać obraz w trybie czarno-białym z bogatą gradacją i wiernym oddaniem szczegółów.

 **Miniatura:**

Pozwala uzyskać obraz z wyraźnym uwydatnieniem obiektu i znaczącym rozmyciem tła. Ten efekt często występuje na ujęciach miniaturowych modeli.

 **Akwarela:**

Pozwala wykonać obraz z efektami rozmycia konturów i kolorów, upodabniającymi go do obrazu namalowanego akwarelami.

 **Ilustracja:**

Pozwala uzyskać obraz podobny do ilustracji poprzez podkreślenie konturów.

Wskazówka

- Szczegółowe ustawienia w niektórych pozycjach można wprowadzać przy użyciu stron lewo/prawo pokrętki sterowania.

Uwaga

- Gdy używana jest inna funkcja zoomu niż zoom optyczny, ustawienie większej skali zoomu zmniejsza efektywność trybu [Aparat zabawka].
- Po wybraniu opcji [Kolor częściowy], obrazy mogą nie zachowywać wybranego koloru, w zależności od obiektu lub warunków rejestrowania obrazu.

- Poniższych efektów nie można kontrolować na ekranie, ponieważ urządzenie przetwarza obraz po jego wykonaniu. Do momentu zakończenia obróbki obrazu nie można również wykonać kolejnego zdjęcia. Z efektów tych nie można korzystać w przypadku filmów.

- [Miękka ostrość]
- [Malowidło HDR]
- [Cz-b o bogatej grad.]
- [Miniatura]
- [Akwarela]
- [Ilustracja]

- W przypadku opcji [Malowidło HDR] i [Cz-b o bogatej grad.] migawka jest zwalniana trzy razy przy jednym zdjęciu. Należy pamiętać, że:

- Tej funkcji można używać, gdy obiekt nie porusza się i nie rozbłyska światłem.
- Nie należy zmieniać kompozycji w trakcie rejestrowania obrazu.

Gdy kontrast sceny jest niski lub gdy występują silne drgania aparatu albo obiekt jest rozmyty, uzyskanie obrazu HDR dobrej jakości może nie być możliwe. Jeżeli opisywany produkt wykryje taką sytuację, na zarejestrowanym obrazie pojawi się informujący o tym znaczek . W razie potrzeby zmienić kompozycję lub ponownie zarejestrować obraz z zachowaniem ostrożności, aby uniknąć rozmycia obrazu.

- Funkcja ta nie jest dostępna w następujących trybach rejestrowania obrazu:

- [Inteligentna auto]
- [Lepsza automatyka]
- [Wybór sceny]
- [Rozległa panorama]

- Po ustawieniu w pozycji  Format pliku] opcji [RAW] lub [RAW & JPEG], funkcja ta nie będzie dostępna.

Cyfrowy aparat fotograficzny
DSC-RX100M7

Profil zdjęcia

Pozwala zmieniać ustawienia koloru, gradacji itp.

Dostosowywanie profilu obrazu

Jakość obrazu można dostosować dobierając odpowiednio opcje profilu obrazu, na przykład [Gamma] i [Szczegóły]. Parametry te należy ustawiać po uprzednim podłączeniu aparatu do telewizora lub monitora i regulować obserwując równocześnie obraz na ekranie.

- 1 MENU →  1 (Ustawienia fotograf.1) → [Profil zdjęcia] → profil wymagający zmiany.
- 2 Naciśnięciem prawej strony pokrętki sterowania przejdź do ekranu indeksu opcji.
- 3 Stronami góra/dół pokrętki sterowania wybierz opcję do zmiany.
- 4 Stronami góra/dół pokrętki sterowania wybierz właściwą wartość i naciśnij środkową część.

Korzystanie z zapisanego profilu obrazu

Domyślne ustawienia od [PP1] do [PP10] dla filmów wprowadzono wcześniej w aparacie w oparciu o różne warunki filmowania.

MENU →  1 (Ustawienia fotograf.1) → [Profil zdjęcia] → odpowiednie ustawienie.

PP1:

Przykładowe ustawienie z użyciem parametru gamma [Movie].

PP2:

Przykładowe ustawienie z użyciem parametru gamma [Still].

PP3:

Przykładowe ustawienie naturalnego odcienia koloru z użyciem parametru gamma [ITU709].

PP4:

Przykładowe ustawienie wiernego odcienia koloru zgodnie ze standardem ITU709.

PP5:

Przykładowe ustawienie z użyciem parametru gamma [Cine1].

PP6:

Przykładowe ustawienie z użyciem parametru gamma [Cine2].

PP7:

Przykładowe ustawienie z użyciem parametru gamma [S-Log2].

PP8:

Przykładowe ustawienia z użyciem parametru gamma [S-Log3] i [S-Gamut3.Cine] w pozycji [Tryb koloru].

PP9:

Przykładowe ustawienia z użyciem parametru gamma [S-Log3] i [S-Gamut3] w pozycji [Tryb koloru].

PP10:

Przykładowe ustawienie w przypadku nagrywania filmów HDR z użyciem parametru gamma [HLG2].

Nagrywanie filmów HDR

Aparat może nagrywać filmy HDR, gdy w profilu obrazu wybrano współczynnik gamma spośród opcji [HLG], [HLG1] do [HLG3]. Wstępnie skonfigurowany profil obrazu [PP10] stanowi przykładowe ustawienie w przypadku nagrywania HDR. Filmy zapisane przy użyciu [PP10] mogą być oglądane przy szerszym zakresie dostępnych poziomów jasności niż

zwykle podczas odtwarzania na ekranie telewizora obsługującego standard Hybrydowy Log Gamma (HLG). Dzięki temu nawet ujęcia o szerokim zakresie poziomów jasności można wiernie nagrywać i odtwarzać bez niedoświetlenia lub prześwietlenia. Standard HLG jest wykorzystywany przy produkcji programów telewizyjnych HDR zgodnie z Rekomendacją ITU-R BT.2100 stanowiącą normę międzynarodową.

Opcje profilu obrazu

Poziom czerni

Ustawianie poziomu czerni. (-15 do +15)

Gamma

Wybór krzywej gamma.

Movie: Standardowa krzywa gamma w przypadku filmów

Still: Standardowa krzywa gamma w przypadku zdjęć

Cine1: Zmiękczenie kontrastu ciemnych fragmentów i wzmacnianie gradacji jasnych fragmentów obrazu w celu uzyskania filmu o odprężającej kolorystyce. (odpowiednik HG4609G33)

Cine2: Podobna do opcji [Cine1], ale zoptymalizowana do edycji do 100% sygnału wideo. (odpowiednik HG4600G30)

ITU709: Krzywa gamma odpowiadająca normie ITU709.

ITU709(800%): Krzywa gamma do sprawdzania ujęć przy założeniu rejestrowania obrazów z użyciem opcji [S-Log2] lub [S-Log3].

S-Log2: Krzywa gamma dla [S-Log2]. To ustawienie opiera się na założeniu, że obraz zostanie poddany obróbce po zarejestrowaniu.

S-Log3: Krzywa gamma dla [S-Log3] z funkcjami bardziej zbliżonymi do filmu. To ustawienie opiera się na założeniu, że obraz zostanie poddany obróbce po zarejestrowaniu.

HLG: Krzywa gamma do nagrywania HDR. Odpowiadająca normie HDR Hybrid Log-Gamma, ITU-R BT.2100.

HLG1: Krzywa gamma do nagrywania HDR. Wzmocnienie redukcji szumów. Jednakże rejestrowanie obrazów jest ograniczone do węższego zakresu dynamiki niż przy ustawieniu [HLG2] lub [HLG3].

HLG2: Krzywa gamma do nagrywania HDR. Zapewnia równowagę między zakresem dynamiki a redukcją szumów.

HLG3: Krzywa gamma do nagrywania HDR. Większy zakres dynamiki niż w przypadku [HLG2]. Może się jednak zwiększyć poziom szumów.

- W przypadku wszystkich opcji [HLG1], [HLG2] i [HLG3] stosowana jest krzywa gamma o tej samej charakterystyce, ale każda z nich oferuje różny poziom równowagi między zakresem dynamiki a redukcją szumów. Każda ma różny maksymalny poziom sygnału wideo zgodnie z poniższym wykazem: [HLG1]: ok. 87%, [HLG2]: ok. 95%, [HLG3]: ok. 100%.

Gamma czerni

Korygowanie współczynnika gamma w obszarach o małej intensywności.

Opcja [Gamma czerni] jest na stałe ustawiona na „0” i nie można jej zmieniać, gdy w pozycji [Gamma] jest ustawiona opcja [HLG], [HLG1], [HLG2] lub [HLG3].

Zakres: Wybór zakresu korekty. (Szeroki / Średni / Wąski)

Poziom: Ustawianie poziomu korekty. (-7 (maksymalna kompresja czerni) do +7 (maksymalne rozciągnięcie czerni))

Białe plamy

Ustawianie punktu załamania i nachylenia krzywej kompresji sygnału wideo, aby nie dochodziło do prześwietlenia, przez ograniczenie sygnałów w obszarach obiektu o dużej intensywności zgodnie z dynamiką posiadanego aparatu.

Opcja [Białe plamy] jest wyłączona przy ustawieniu [Automatyczne] w pozycji [Tryb], gdy w pozycji [Gamma] ustawiono [Still], [Cine1], [Cine2], [ITU709(800%)], [S-Log2], [S-Log3], [HLG], [HLG1], [HLG2] lub [HLG3]. Aby włączyć [Białe plamy], ustaw w pozycji [Tryb] opcję [Ręczny].

Tryb: Wybór ustawień autom./ręcznych.

- Automatyczne: Punkt załamania i nachylenie krzywej ustawiane są automatycznie.
- Ręczny: Punkt załamania i nachylenie krzywej ustawiane są ręcznie.

Ustawienie auto: Ustawienia przy wybranej w pozycji [Automatyczne] opcji [Tryb].

- Maksymalna plama: Ustawianie maksimum dla punktu załamania. (90% do 100%)
- Czułość: Ustawianie czułości. (Wysoki / Średni / Niski)

Ustawienie ręczne: Ustawienia przy wybranej w pozycji [Ręczny] opcji [Tryb].

- Plama: Ustawianie punktu załamania. (75% do 105%)
- Nachylenie: Ustawianie nachylenia załamania. (-5 (łagodnie) do +5 (strome))

Tryb koloru

Ustawianie typu i poziomu kolorów.

W pozycji [Tryb koloru] dostępne są tylko opcje [BT.2020] i [709], gdy w pozycji [Gamma] jest ustawiona opcja [HLG], [HLG1], [HLG2] lub [HLG3].

Movie: Właściwe kolory, gdy w pozycji [Gamma] ustawiono opcję [Movie].

Still: Właściwe kolory, gdy w pozycji [Gamma] ustawiono opcję [Still].

Cinema: Właściwe kolory, gdy w pozycji [Gamma] ustawiono opcję [Cine1] lub [Cine2].

Pro: Zbliżone odcienie kolorów do standardowej jakości obrazu profesjonalnych aparatów marki Sony (w połączeniu ze współczynnikiem gamma ITU709)

Matryca ITU709: Kolory odpowiadające normie ITU709 (w połączeniu ze współczynnikiem gamma ITU709)

Czerń i biel: Ustawianie zerowego nasycenia przy rejestrowaniu obrazów czarno-białych.

S-Gamut: Ustawienie oparte na założeniu, że obrazy zostaną poddane obróbce po zarejestrowaniu. Wykorzystywana, gdy w pozycji [Gamma] ustawiono opcję [S-Log2].

S-Gamut3.Cine: Ustawienie oparte na założeniu, że obrazy zostaną poddane obróbce po zarejestrowaniu.

Wykorzystywana, gdy w pozycji [Gamma] ustawiono opcję [S-Log3]. To ustawienie pozwala rejestrować obrazy w przestrzeni barw, którą można łatwo przekonwertować do kina cyfrowego.

S-Gamut3: Ustawienie oparte na założeniu, że obrazy zostaną poddane obróbce po zarejestrowaniu. Wykorzystywana, gdy w pozycji [Gamma] ustawiono opcję [S-Log3]. To ustawienie pozwala rejestrować obrazy w szerokiej przestrzeni barw.

BT.2020: Standardowa kolorystyka, gdy w pozycji [Gamma] ustawiono opcję [HLG], [HLG1], [HLG2] lub [HLG3].

709: Kolorystyka, gdy w pozycji [Gamma] ustawiono opcję [HLG], [HLG1], [HLG2] lub [HLG3] i filmy są nagrywane z kolorem HDTV (BT.709).

Nasycenie

Ustawianie nasycenia kolorów. (-32 do +32)

Faza koloru

Ustawianie fazy kolorów. (-7 do +7)

Głębia koloru

Ustawianie głębi kolorów dla poszczególnych faz kolorów. Ta funkcja jest bardziej skuteczna w przypadku barw chromatycznych, a mniej skuteczna w przypadku barw achromatycznych. Kolor wygląda na głębszy w miarę zwiększania wartości ustawienia w kierunku dodatnim i jaśniejszy w miarę zmniejszania wartości ustawienia w kierunku ujemnym. Funkcja ta działa nawet po ustawieniu w pozycji [Tryb koloru] opcji [Czerń i biel].

[R] -7 (jasna czerwień) do +7 (głęboka czerwień)

[G] -7 (jasna zieleń) do +7 (głęboka zieleń)

[B] -7 (jasny niebieski) do +7 (głęboki niebieski)

[C] -7 (jasny cyjan) do +7 (głęboki cyjan)

[M] -7 (jasna magenta) do +7 (głęboka magenta)

[Y] -7 (jasny żółty) do +7 (głęboki żółty)

Szczegóły

Ustawianie opcji w pozycji [Szczegóły].

Poziom: Ustawianie poziomu w pozycji [Szczegóły]. (-7 do +7)

Reguluj: Poniższe parametry można wybrać ręcznie.

- Tryb: Wybór ustawienia autom./ręcznego. (Automatyczne (automatyczna optymalizacja) / Ręczny (Szczegóły są ustawiane ręcznie.))
- Balans V/H: Ustawianie pionowej (V) i poziomej (H) równowagi SZCZEGÓŁÓW. (-2 (odchylenie w kierunku pionowym (V)) do +2 (odchylenie w kierunku poziomym (H)))
- Balans B/W: Wybór równowagi między dolnym SZCZEGÓŁEM (B) a górnym SZCZEGÓŁEM (W). (Typ1 (odchylenie w stronę dolnego SZCZEGÓŁU (B)) do Typ5 (odchylenie w stronę górnego SZCZEGÓŁU (W)))

- Limit: Ustawianie poziomu limitu parametru [Szczegóły]. (0 (Dolny poziom limitu: duże prawdopodobieństwo wprowadzenia ograniczenia) do 7 (Górny poziom ograniczenia: małe prawdopodobieństwo wprowadzenia ograniczenia))
- Crisping: Ustawianie poziomu wyrazistości. (0 (płytki poziom wyrazistości) do 7 (głęboki poziom wyrazistości))
- Poz. jasnych szczeg.: Ustawianie poziomu w pozycji [Szczegóły] w obszarach o dużej intensywności. (0 do 4)

Kopiowanie ustawień do profilu obrazu o innym numerze

Istnieje możliwość kopiowania ustawień profilu obrazu do profilu obrazu o innym numerze.

MENU →  1 (Ustawienia fotograf. 1) → [Profil zdjęcia] → [Kopiuj].

Przywracanie ustawień domyślnych profilu obrazu

Można przywrócić ustawienia domyślne profilu obrazu. Nie można jednocześnie przywrócić ustawień domyślnych wszystkim ustawieniom profilu.

MENU →  1 (Ustawienia fotograf. 1) → [Profil zdjęcia] → [Wyzeruj].

Uwaga

- Z uwagi na fakt, że wspomniane parametry są wspólne dla filmów i zdjęć, regulację ich wartości należy przeprowadzać zaraz po zmianie trybu rejestrowania obrazów.
- W przypadku wywoływania obrazów RAW z ustawieniami fotografowania, poniższe ustawienia nie są uwzględniane:
 - Poziom czerni
 - Gamma czerni
 - Białe plamy
 - Głębka koloru
- Gdy w pozycji [ Ust. nagrywania] ustawiono opcję [120p 100M]/[100p 100M] lub [120p 60M]/[100p 60M], w pozycji [Gamma czerni] na stałe ustawiona jest wartość „0” i pozycji tej nie można regulować.
- Po zmianie ustawienia [Gamma], zmianie ulega dostępny zakres wartości czułości ISO.
- Korzystając ze współczynnika gamma S-Log2 lub S-Log3, szum będzie bardziej zauważalny niż przy innych współczynnikach gamma. Jeżeli szum nadal jest widoczny nawet po przeprowadzonej obróbce obrazu, można to poprawić rejestrując obraz przy jaśniejszym ustawieniu. Jednakże w przypadku rejestrowania obrazu przy jaśniejszym ustawieniu, zakres dynamiki będzie odpowiednio węższy. W przypadku korzystania ze współczynnika S-Log2 lub S-Log3 wskazane jest wcześniejsze sprawdzenie obrazu w oparciu o ujęcie próbne.
- Ustawienie opcji [ITU709(800%)], [S-Log2] lub [S-Log3] może powodować wystąpienie błędu we własnej konfiguracji balansu bieli. W takim przypadku należy najpierw przeprowadzić własną konfigurację z innym współczynnikiem gamma niż [ITU709(800%)], [S-Log2] lub [S-Log3], a następnie ponownie wybrać współczynnik gamma [ITU709(800%)], [S-Log2] lub [S-Log3].
- Ustawienie [ITU709(800%)], [S-Log2] lub [S-Log3] wyłącza ustawienie [Poziom czerni].
- Po ustawieniu parametru [Nachylenie] na +5 w pozycji [Ustawienie ręczne] w obszarze [Białe plamy], opcja [Białe plamy] zostanie wyłączona.
- S-Gamut, S-Gamut3.Cine i S-Gamut3 to wyłączne przestrzenie barw firmy Sony. Jednakże ustawienie S-Gamut opisywanego aparatu nie obsługuje całej przestrzeni barw S-Gamut. Jest to ustawienie realizujące odtwarzanie kolorów równoważnych z paletą kolorów S-Gamut.

Powiązany temat

- [Asysta wys. Gamma](#)

Cyfrowy aparat fotograficzny
DSC-RX100M7

Ef. gładkiej skóry (zdjęcie)

Ustawianie efektu gładkiej skóry w funkcji Wykrywanie twarzy.

1 MENU → 1 (Ustawienia fotograf.1) → [Ef. gładkiej skóry] → odpowiednie ustawienie.

Szczegóły dotyczące poszczególnych opcji menu

WYŁ.:

Funkcja [Ef. gładkiej skóry] nie będzie wykorzystywana.

WŁ.:

Funkcja [Ef. gładkiej skóry] będzie wykorzystywana.

Wskazówka

- Gdy opcja [Ef. gładkiej skóry] jest ustawiona na [WŁ.], możesz wybrać poziom efektu. Wybierz poziom efektu naciskając prawą lub lewą sekcję pokrętła sterowania.

Uwaga

- Funkcja [Ef. gładkiej skóry] jest niedostępna przy opcji [RAW] w pozycji [Format pliku].
- Funkcja [Ef. gładkiej skóry] jest niedostępna w przypadku obrazów RAW przy ustawieniu [RAW & JPEG] w pozycji [Format pliku].

Cyfrowy aparat fotograficzny
DSC-RX100M7

Bl. AWB prz. mig. (zdjęcie)

Można ustawić, czy balans bieli ma być blokowany po naciśnięciu przycisku migawki, gdy w pozycji [Balans bieli] ustawiono opcję [Automatyczne] lub [Automat. podwodne].

Funkcja ta zapobiega niezamierzonym zmianom balansu bieli w trybie zdjęć seryjnych lub podczas rejestrowania z przyciskiem migawki wciśniętym do połowy.

1 MENU →  1 (Ustawienia fotograf.1) → [ Bl. AWB prz. mig.] → odpowiednie ustawienie.

Szczegóły dotyczące poszczególnych opcji menu

Prz. wciś. do połowy:

Blokowanie balansu bieli, gdy przycisk migawki jest wciśnięty do połowy, nawet w trybie automatycznego balansu bieli. Balans bieli jest również blokowany w trybie zdjęć seryjnych.



Zdjęcia seryjne:

Blokowanie balansu bieli z ustawieniem dla pierwszego zdjęcia podczas wykonywania zdjęć seryjnych, nawet w trybie automatycznego balansu bieli.

WYŁ.:



Praca w normalnym trybie automatycznego balansu bieli.

O funkcji [Utrzymanie bl. AWB] i [Przełącz. bl. AWB]

Balans bieli można również zablokować w trybie automatycznego balansu bieli, przypisując funkcję [Utrzymanie bl. AWB] lub [Przełącz. bl. AWB] do przycisku ustawień własnych. Wybierz MENU →  2 (Ustawienia fotograf.2) → Przypisz [Utrzymanie bl. AWB] lub [Przełącz. bl. AWB] poleceniem [ Prz. Własne]. Naciśnięcie przycisku z przypisaną funkcją podczas rejestrowania obrazów spowoduje zablokowanie balansu bieli.

Funkcja [Utrzymanie bl. AWB] blokuje balans bieli, wstrzymując automatyczną regulację balansu bieli przy wciśniętym przycisku.

Funkcja [Przełącz. bl. AWB] blokuje balans bieli, wstrzymując automatyczną regulację balansu bieli po jednokrotnym naciśnięciu przycisku. Po ponownym naciśnięciu przycisku blokada AWB zostaje zwolniona.

- Jeżeli chcesz zablokować balans bieli podczas filmowania w automatycznym trybie balansu bieli, wybierz MENU →  2 (Ustawienia fotograf.2) → przypisz [Utrzymanie bl. AWB] lub [Przełącz. bl. AWB] przy użyciu polecenia [ Prz. Własne].

Wskazówka

- Podczas fotografowania z lampą błyskową, gdy automatyczny balans bieli jest zablokowany, uzyskana kolorystyka może być nienaturalna, ponieważ balans bieli został zablokowany przed wyemitowaniem błysku. W takim przypadku, ustaw w pozycji [ Bl. AWB prz. mig.] opcję [WYŁ.] lub [Zdjęcia seryjne] i nie korzystaj z funkcji [Utrzymanie bl. AWB] lub [Przełącz. bl. AWB] podczas fotografowania. Albo ustaw w pozycji [Balans bieli] opcję [Lampa błysk.].

Powiązany temat

- [Balans bieli](#)
- [Przypisywanie często używanych funkcji do przycisków \(Prz. Własne\)](#)

Cyfrowy aparat fotograficzny
DSC-RX100M7



Powiększenie

Możesz sprawdzić ostrość, powiększając obraz przed wykonaniem zdjęcia.



W odróżnieniu do funkcji [ Wspomaganie MF], obraz można powiększyć bez korzystania z pierścienia sterowania.

1 MENU →  1 (Ustawienia fotograf.1) → [Powiększenie].

2 Naciśnij środkową część pokrętki sterowania, aby powiększyć obraz, i za pomocą strony góra/dół/lewo/prawo pokrętki sterowania wybierz obszar, który chcesz powiększyć.

- Każdorazowe naciśnięcie środkowej części zmienia skalę powiększenia.
- Początkowe powiększenie można ustawić wybierając MENU →  1 (Ustawienia fotograf.1) → [ Pocz. powiększ.].

3 Potwierdź ostrość.

- Naciśnij przycisk  (Usuń), aby przesunąć powiększony fragment do środka obrazu.
- W trybie ostrości [Ostrość ręczna], ostrość można regulować, gdy obraz jest powiększony. Funkcja [Powiększenie] zostanie anulowana po naciśnięciu przycisku migawki do połowy.
- Czas wyświetlania powiększonego obrazu można ustawić wybierając MENU →  1 (Ustawienia fotograf.1) → [Czas pow. ust. ostr.].

4 Wciśnij całkowicie przycisk migawki, aby zrobić zdjęcie.

Dotykowa obsługa funkcji powiększenia

Można powiększać obraz i ustawiać ostrość, dotykając monitora. Wcześniej w pozycji [Obsługa dotykowa] ustaw opcję [Wł.]. Następnie wybierz odpowiednie ustawienia w pozycji [Panel dot./Płyt. dot.]. Rejestrując obrazy z poziomu monitora w trybie ostrości [Ostrość ręczna], funkcję [Powiększenie] można wykonać pukając dwukrotnie obszar wymagający regulacji ostrości.

Rejestrując obrazy przez wizjer, dwukrotne puknięcie wyświetla ramkę w środku monitora, którą można przesunąć przeciągając ją. Obraz jest powiększany naciśnięciem środkowej części pokrętki sterowania.

Wskazówka

- Podczas korzystania z funkcji powiększenia można przesunąć powiększony obszar przeciągając go na panelu dotykowym.
- Aby zakończyć działanie funkcji powiększenia, wystarczy ponownie dwukrotnie puknąć w monitor. Z trybu funkcji powiększenia można także wyjść, naciskając przycisk migawki do połowy.

Powiązany temat

- [Wspomaganie MF \(zdjęcie\)](#)
- [Czas pow. ust. ostr.](#)
- [Pocz. powiększ. \(zdjęcie\)](#)
- [Obsługa dotykowa](#)

Cyfrowy aparat fotograficzny
DSC-RX100M7

Czas pow. ust. ostr.

Ustaw czas, przez jaki ma być powiększane zdjęcie, przy użyciu funkcji [ Wspomaganie MF] lub [Powiększenie].

1 MENU →  1 (Ustawienia fotograf.1) → [Czas pow. ust. ostr.] → odpowiednie ustawienie.

Szczegóły dotyczące poszczególnych pozycji menu

2 s:

Powiększa obraz na 2 sekundy.

5 s:

Powiększa obraz na 5 sekundy.

Bez ograniczeń:

Powiększa obrazy, dopóki nie naciśniesz przycisku migawki.

Powiązany temat

- [Powiększenie](#)
- [Wspomaganie MF \(zdjęcie\)](#)

Cyfrowy aparat fotograficzny
DSC-RX100M7

Pocz. powiększ. (zdjęcie)

Ustawianie początkowej skali powiększenia, gdy używana jest funkcja [Powiększenie]. Wybór ustawienia pomocnego przy kadrowaniu ujęcia.

① MENU →  1 (Ustawienia fotograf.1) → [ Pocz. powiększ.] → odpowiednie ustawienie.

Szczegóły dotyczące poszczególnych opcji menu

x1,0:

Wyświetlanie obrazu o takim samym powiększeniu jak ekran rejestrowania obrazu.

x5,3:

Wyświetlanie obrazu w 5,3-krotnym powiększeniu.

Powiązany temat

- [Powiększenie](#)

Cyfrowy aparat fotograficzny
DSC-RX100M7

Wspomaganie MF (zdjęcie)

Automatycznie powiększa obraz na ekranie, co ułatwia ręczne ustawianie ostrości. Funkcja ta działa w trybie ręcznej regulacji ostrości oraz bezpośredniej ręcznej regulacji ostrości.

1 MENU →  (Ustawienia fotograf.1) → [ Wspomaganie MF] → [WŁ.].

2 Ustaw ostrość obracając pierścieniem sterowania.

- Obraz zostanie powiększony. Można jeszcze bardziej powiększyć obrazy naciskając środkową część pokrętła sterowania.

Wskazówka

- Czas wyświetlania powiększonego obrazu można ustawić wybierając MENU →  (Ustawienia fotograf.1) → [Czas pow. ust. ostr.].

Uwaga

- Nie można używać funkcji [ Wspomaganie MF] przy nagrywaniu filmów. W zamian należy korzystać z funkcji [Powiększenie].

Powiązany temat

- [Ostrość ręczna](#)
- [Bezpośrednia ręczna regulacja ostrości \(DMF\)](#)
- [Czas pow. ust. ostr.](#)

Cyfrowy aparat fotograficzny
DSC-RX100M7

Ustawienie zarysu

Ustawianie funkcji uwydatniania zarysów, która podkreśla zarys ostrych obszarów podczas fotografowania w trybie ręcznego ustawiania ostrości lub bezpośredniej ręcznej regulacji ostrości.

1 MENU →  1 (Ustawienia fotograf.1) → [Ustawienie zarysu] → odpowiednie ustawienie.

Szczegóły dotyczące poszczególnych pozycji menu

Wyświetlanie zarysu:

Ustawianie, czy ma być wyświetlane uwydatnianie zarysów.

Poziom zarysu:

Ustawianie poziomu uwydatnienia ostrych obszarów.

Kolor zarysu:

Ustawianie koloru wykorzystywanego do uwydatniania ostrych obszarów.

Uwaga

- Z uwagi na fakt, że opisywany produkt rozpoznaje ostre obszary jako wystarczającą ostrość, efekt funkcji podświetlenia obszarów z ostrością zależy od obiektu.
- Zarys ostrych obszarów nie jest zaznaczany na urządzeniach podłączonych przez HDMI.

Powiązany temat

- [Ostrość ręczna](#)
- [Bezpośrednia ręczna regulacja ostrości \(DMF\)](#)

Cyfrowy aparat fotograficzny
DSC-RX100M7

Rejestracja twarzy (Nowa rejestracja)

Po wcześniejszym zarejestrowaniu twarzy, opisywany produkt może ustawiać ostrość na zarejestrowanej twarzy w trybie priorytetowym.

- 1 MENU →  (Ustawienia fotograf.1) → [Rejestracja twarzy] → [Nowa rejestracja].
- 2 Ustaw ramkę prowadzącą na twarz, która ma być zarejestrowana, i naciśnij przycisk migawki.
- 3 Gdy pojawi się komunikat potwierdzenia, wybierz [Enter].

Uwaga

- Można zarejestrować maksymalnie osiem twarzy.
- Twarz należy fotografować od przodu w dobrze oświetlonym miejscu. Twarz zasłonięta kapeluszem, maską, okularami przeciwsłonecznymi itp. może nie zostać prawidłowo zarejestrowana.

Powiązany temat

- [Prio. zarej. twarzy](#)
- [Zdj. z uśmiechem](#)

Cyfrowy aparat fotograficzny
DSC-RX100M7

Rejestracja twarzy (Zmiana kolejności)

Gdy wiele twarzy zostanie zarejestrowanych z tym samym priorytetem, pierwszeństwo będzie miała twarz zarejestrowana jako pierwsza. Możesz zmienić kolejność priorytetów.

- 1 MENU →  1 (Ustawienia fotograf.1) → [Rejestracja twarzy] → [Zmiana kolejności].
- 2 Zaznacz twarz, której priorytet ma ulec zmianie.
- 3 Wybierz miejsce docelowe.

Powiązany temat

- [Prio. zarej. twarzy](#)
- [Zdj. z uśmiechem](#)

Cyfrowy aparat fotograficzny
DSC-RX100M7

Rejestracja twarzy (Kasuj)

Usuwa zarejestrowaną twarz.

1 MENU →  1 (Ustawienia fotograf.1) → [Rejestracja twarzy] → [Kasuj].

Wybór opcji [Usuń wszystko] pozwala usunąć wszystkie zarejestrowane twarze.

Uwaga

- Nawet, jeśli użyjesz funkcji [Kasuj], dane zarejestrowanych twarzy pozostają w urządzeniu. Aby usunąć dane zarejestrowanych twarzy z urządzenia, wybierz [Usuń wszystko].

Cyfrowy aparat fotograficzny
DSC-RX100M7

Prio. zarej. twarzy

Ustawianie, czy ostrość ma być ustawiana z wyższym priorytetem na twarzach zarejestrowanych za pomocą polecenia [Rejestracja twarzy].

1 MENU →  1 (Ustawienia fotograf.1) → [Prio. zarej. twarzy] → odpowiednie ustawienie.

Szczegóły dotyczące poszczególnych opcji menu

WŁ.:

Ustawianie ostrości z wyższym priorytetem na twarzach zarejestrowanych za pomocą polecenia [Rejestracja twarzy].

WYŁ.:

Ustawianie ostrości bez przypisywania wyższego priorytetu zarejestrowanym twarzom.

Wskazówka

- Aby korzystać z funkcji [Prio. zarej. twarzy], należy wprowadzić poniższe ustawienia.
 - [Prio. tw./oczu w AF] w pozycji [Ust. AF Twarz/Oczy]: [Wł.]
 - [Wykrywanie obiektu] w pozycji [Ust. AF Twarz/Oczy]: [Człowiek]

Powiązany temat

- [Ust. AF Twarz/Oczy](#)
- [Rejestracja twarzy \(Nowa rejestracja\)](#)
- [Rejestracja twarzy \(Zmiana kolejności\)](#)

Cyfrowy aparat fotograficzny
DSC-RX100M7

Zdj. z uśmiechem

Aparat automatycznie wykona zdjęcie, gdy wykryje uśmiechniętą twarz.

1 MENU →  (Ustawienia fotograf.1) → [Zdj. z uśmiechem] → odpowiednie ustawienie.

Szczegóły dotyczące poszczególnych opcji menu

WYŁ.:

Funkcja [Zdj. z uśmiechem] nie będzie wykorzystywana.

WŁ.:

Aparat automatycznie wykona zdjęcie, gdy wykryje uśmiechniętą twarz. W przypadku czułości wykrywania można wybrać [Wł.: Lekki uśmiech], [Wł.: Norm. uśmiech], lub [Wł.: Szeroki uśmiech].

Wskazówki dotyczące efektywnego wykrywania uśmiechu

- Nie należy chować oczu za grzywką, oczy powinny być zwężone.
- Nie zasłaniać twarzy kapeluszem, maską, okularami przeciwsłonecznymi itp.
- Twarz powinna znajdować się na wprost urządzenia i w miarę możliwości na tym samym poziomie.
- Uśmiechnąć się wyraźnie, otwierając usta. Uśmiech łatwiej wykryć, gdy widoczne są zęby.
- Jeżeli naciśniesz przycisk migawki w trybie zdjęcia z uśmiechem, urządzenie wykona zdjęcie. Potem powraca do trybu zdjęcia z uśmiechem.

Uwaga

- Funkcji [Zdj. z uśmiechem] nie można używać razem z poniższymi funkcjami:
 - [Rozległa panorama]
 - [Efekt wizualny]
 - W przypadku korzystania z funkcji [Powiększenie].
 - W pozycji [Wybór sceny] ustawiono opcję [Krajobraz], [Nocny widok], [Zachód słońca], [Z ręki o zmierzchu], [Korekcja drgań], [Zwierzę domowe], [Kulinaria] lub [Fajerwerki].
 - Przy nagrywaniu filmów.
 - W trakcie rejestrowania z dużą szybkością klatek
- Można wykryć maksymalnie 8 twarzy.
- W określonych warunkach urządzenie może w ogóle nie wykrywać twarzy lub przypadkowo uznać inne obiekty za twarze.
- Jeżeli opisywany produkt nie może wykryć uśmiechu, zmień czułość wykrywania uśmiechu.
- Jeśli w pozycji [Funkcja obsł. dotyk.] ustawiono opcję [Śl. uruch. przez dot.] i dotkniesz na monitorze twarzy do śledzenia przy włączonej funkcji [Zdj. z uśmiechem], wykrywane będą tylko uśmiechy na tej twarzy.

Cyfrowy aparat fotograficzny
DSC-RX100M7

Auto. kadrowanie (zdjęcie)

Gdy opisywany produkt wykryje i zarejestruje twarze, obiekty w trybie makro lub obiekty śledzone przez funkcję [Śledzenie], nastąpi automatyczne przycięcie obrazu w celu uzyskania właściwej kompozycji, a następnie jego zapisanie. Zapisywane są oba obrazy – przycięty i nieprzycięty. Obraz przycięty jest zapisywany w tym samym rozmiarze co plik wyjściowy.

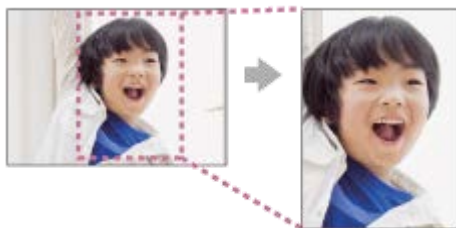

1 MENU → 1 (Ustawienia fotograf.1) → [Auto. kadrowanie] → odpowiednie ustawienie.

Szczegóły dotyczące poszczególnych opcji menu

WYŁ.:

Nie przycina obrazów.

Automatyczne:

Automatycznie przycina obrazy, aby uzyskać właściwą kompozycję.

Uwaga

- Przycięcie obrazu może nie zapewnić najlepszej kompozycji kadru ze względu na warunki otoczenia.
- Funkcji [Auto. kadrowanie] nie można ustawić, gdy w pozycji [Format pliku] ustawiono opcję [RAW] lub [RAW & JPEG].
- Ustawienie [Auto. kadrowanie] nie jest dostępne w następujących sytuacjach:
 - Tryb fotografowania jest ustawiony na [Rozległa panorama]
 - Tryb fotografowania jest ustawiony na [Film]
 - Tryb fotografowania jest ustawiony na [Duża l. klatek na sek.]
 - Tryb fotografowania jest ustawiony na [Z ręki o zmierzchu], [Sporty], [Korekcja drgań] w pozycji [Wybór sceny]
 - W pozycji [Tryb pracy] ustawiono opcję [Zdjęcia seryjne], [Pojedyn. seria zdjęć], [Samowyzw. (ser.)], [Bracket seryjny], [Bracket pojedynczy], [Brack.bal.bielii] lub [Bracket DRO].
 - Czulość ISO jest ustawiona na [Wieloklatk. red. sz.].
 - Opcja [DRO/Auto HDR] ma ustawienie [Auto HDR].
 - Inne funkcje zoomu niż zoom optyczny
 - W przypadku fotografowania w trybie ręcznego ustawiania ostrości
 - W pozycji [Efekt wizualny] ustawiono opcję [Miękka ostrość], [Malowidło HDR], [Cz-b o bogatej grad.], [Miniatura], [Akwarela] lub [Ilustracja].

Cyfrowy aparat fotograficzny
DSC-RX100M7

Autoport./samowyz.

Można zmienić kąt pochylenia monitora i rejestrować obrazy obserwując ich podgląd na monitorze.

1 MENU →  1 (Ustawienia fotograf.1) → [Autoport./samowyz.] → [WŁ.].

2 Odchyl monitor o kąt 180° w górę, po czym skieruj obiektyw ku sobie.

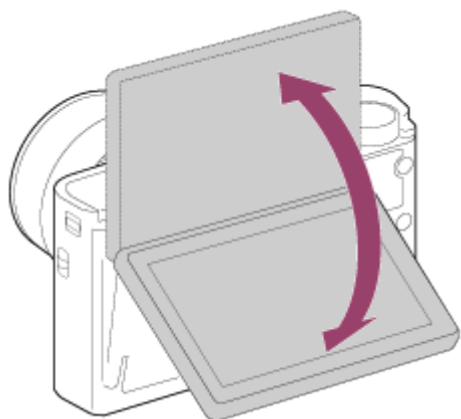

3 Naciśnij przycisk migawki. Ewentualnie dotknij obiektu na monitorze.

Po upływie 3 sekund rozpocznie się rejestrowanie obrazów z użyciem samowyzwalacza przez opisywany produkt.



Wskazówka

- W przypadku chęci korzystania z innego trybu pracy niż trybu samowyzwalacza z 3-sekundowym opóźnieniem, należy najpierw w pozycji [Autoport./samowyz.] ustawić opcję [WYŁ.], a następnie odchylić monitor w górę o kąt około 180 stopni.

Cyfrowy aparat fotograficzny
DSC-RX100M7

Film: Tryb ekspozycji

Można ustawić tryb ekspozycji w przypadku nagrywania filmów.

- 1 Ustaw pokrętło trybu w pozycji  (Film).
- 2 MENU →  2 (Ustawienia fotograf.2) → [ Tryb ekspozycji] → odpowiednie ustawienie.
- 3 Naciśnij przycisk MOVIE (film), aby rozpocząć nagrywanie.
 - Naciśnij ponownie przycisk MOVIE, aby zatrzymać nagrywanie.

Szczegóły dotyczące poszczególnych pozycji menu

Program Auto:

Umożliwia fotografowanie z automatyczną regulacją ekspozycji (zarówno szybkość migawki jak i wartość przysłony).

Priorytet przysłony:

Umożliwia rejestrowanie obrazu po ręcznym ustawieniu wartości przysłony.

Priorytet migawki:

Umożliwia rejestrowanie obrazu po ręcznym ustawieniu czasu otwarcia migawki.

Ekspozycji ręcznej:

Umożliwia rejestrowanie obrazu po ręcznym ustawieniu ekspozycji (zarówno czasu otwarcia migawki jak i wartości przysłony).

Cyfrowy aparat fotograficzny
DSC-RX100M7

HFR (Duża I. klatek na sek.): Tryb ekspozycji

W przypadku rejestrowania HFR, tryb ekspozycji można wybrać w oparciu o obiekt i pożądany efekt.

- 1 Ustaw pokrętkę trybu w pozycji **HFR** (Duża I. klatek na sek.).
- 2 MENU →  2 (Ustawienia fotograf.2) → [**HFR** Tryb ekspozycji] → odpowiednie ustawienie.

Szczegóły dotyczące poszczególnych pozycji menu

HFR Program Auto:

Umożliwia fotografowanie z automatyczną regulacją ekspozycji (zarówno szybkość migawki jak i wartość przysłony).

HFR Priorytet przysł.::

Umożliwia rejestrowanie obrazu po ręcznym ustawieniu wartości przysłony.

HFR Priorytet migawki:

Umożliwia rejestrowanie obrazu po ręcznym ustawieniu czasu otwarcia migawki.

HFR Ekspoz. ręczna:

Umożliwia rejestrowanie obrazu po ręcznym ustawieniu ekspozycji (zarówno czasu otwarcia migawki jak i wartości przysłony).



Powiązany temat

- [Rejestrowanie filmów w super zwolnionym tempie \(Ustawienia HFR\)](#)

Cyfrowy aparat fotograficzny
DSC-RX100M7

Format pliku (film)

Pozwala wybrać format plików filmów.

1 MENU →  2 (Ustawienia fotograf.2) →  Format pliku → odpowiednie ustawienie.

Szczegóły dotyczące poszczególnych opcji menu

 Format pliku	Charakterystyka	
XAVC S 4K	Nagrywanie filmów w rozdzielczości 4K (3840×2160).	Można zapisywać filmy na komputerze za pomocą oprogramowania PlayMemories Home.
XAVC S HD	Nagrywanie filmów o większej wyrazistości niż w przypadku AVCHD przy większej ilości danych.	
AVCHD	Format AVCHD cechuje większy stopień zgodności z urządzeniami pamięciowymi innymi niż komputery.	Można zapisywać filmy na komputerze lub utworzyć płytę, która obsługuje pliki w tym formacie przy użyciu oprogramowania PlayMemories Home.

Uwaga

- W przypadku nagrywania filmów XAVC S 4K lub XAVC S HD w trybie 120p/100p, ilość czasu dostępna dla ciągłego nagrywania wynosi około 5 minut. Pozostały czas nagrywania filmu wyświetlany jest na monitorze. Jednakże, gdy w pozycji [Temp. auto. wyłącz.] ustawiono opcję [Wysoki], można nagrywać filmy w sposób ciągły przez ponad 5 minut. Jeżeli chcesz zarejestrować kolejną sesję nagrania 4K lub HD 120p/100p, wyłącz aparat i odczekaj chwilę, zanim rozpoczniesz kolejną sesję nagrania. Nawet w przypadku krótszego czasu nagrywania niż 5 minut, nagrywanie może zostać przerwane z uwagi na ochronę aparatu zależnie od temperatury panującej podczas rejestrowania obrazu.
- Gdy w pozycji  Format pliku ustawiona jest opcja [AVCHD], rozmiar filmów jest ograniczony do ok. 2 GB. Gdy podczas nagrywania rozmiar pliku filmu przekroczy ok. 2 GB, automatycznie tworzony jest nowy plik filmowy.

Cyfrowy aparat fotograficzny
DSC-RX100M7

Ust. nagrywania (film)

Wybór szybkości klatek i przepływności w przypadku nagrywania filmów.

1 MENU →  2 (Ustawienia fotograf.2) →  Ust. nagrywania → odpowiednie ustawienie.

- Im wyższa prędkość bitowa, tym wyższa jakość obrazu.

Szczegóły dotyczące poszczególnych opcji menu

Gdy w pozycji  Format pliku] ustawiono opcję [XAVC S 4K]

 Ust. nagrywania	Przepływność	Opis
30p 100M/25p 100M	ok. 100 Mbps	Pozwala na nagrywanie filmów w rozdzielczości 3840 × 2160 (30p/25p).
30p 60M/25p 60M	ok. 60 Mbps	Pozwala na nagrywanie filmów w rozdzielczości 3840 × 2160 (30p/25p).
24p 100M *	ok. 100 Mbps	Pozwala na nagrywanie filmów w rozdzielczości 3840 × 2160 (24p).
24p 60M *	ok. 60 Mbps	Pozwala na nagrywanie filmów w rozdzielczości 3840 × 2160 (24p).

* Tylko przy ustawieniu NTSC w pozycji [Selektor NTSC/PAL]

Gdy w pozycji  Format pliku] ustawiono opcję [XAVC S HD]

 Ust. nagrywania	Przepływność	Opis
60p 50M/50p 50M	ok. 50 Mbps	Pozwala na nagrywanie filmów w rozdzielczości 1920 × 1080 (60p/50p).
60p 25M/50p 25M	ok. 25 Mbps	Pozwala na nagrywanie filmów w rozdzielczości 1920 × 1080 (60p/50p).
30p 50M/25p 50M	ok. 50 Mbps	Pozwala na nagrywanie filmów w rozdzielczości 1920 × 1080 (30p/25p).
30p 16M/25p 16M	ok. 16 Mbps	Pozwala na nagrywanie filmów w rozdzielczości 1920 × 1080 (30p/25p).
24p 50M *	ok. 50 Mbps	Pozwala na nagrywanie filmów w rozdzielczości 1920 × 1080 (24p).
120p 100M/100p 100M	ok. 100 Mbps	Pozwala na nagrywanie szybkich filmów w rozdzielczości 1920 × 1080 (120p/100p). Można nagrywać filmy z szybkością 120 klatek na sekundę lub 100 klatek na sekundę. <ul style="list-style-type: none"> ● Korzystając ze zgodnego sprzętu edycyjnego, można tworzyć bardziej płynne filmy w zwolnionym tempie.

 Ust. nagrywania	Przepływność	Opis
120p 60M/100p 60M	ok. 60 Mbps	Pozwala na nagrywanie szybkich filmów w rozdzielczości 1920 × 1080 (120p/100p). Można nagrywać filmy z szybkością 120 klatek na sekundę lub 100 klatek na sekundę. <ul style="list-style-type: none"> ● Korzystając ze zgodnego sprzętu edycyjnego, można tworzyć bardziej płynne filmy w zwolnionym tempie.

* Tylko przy ustawieniu NTSC w pozycji [Selektor NTSC/PAL]

Gdy w pozycji [Format pliku] ustawiono opcję [AVCHD]

 Ust. nagrywania	Przepływność	Opis
60i 24M(FX)/50i 24M(FX)	Maksymalnie 24 Mbps	Pozwala na nagrywanie filmów w rozdzielczości 1920 × 1080 (60i/50i).
60i 17M(FH)/50i 17M(FH)	Średnio ok. 17 Mbps	Pozwala na nagrywanie filmów w rozdzielczości 1920 × 1080 (60i/50i).

Uwaga

- Tworzenie płyty z nagraniami AVCHD z filmów zapisanych w formacie [60i 24M(FX)]/[50i 24M(FX)] jak [ Ust. nagrywania] zajmuje dużo czasu z uwagi na konwersję jakości obrazu filmów. Aby zapisać filmy bez konwersji, należy użyć płyty Blu-ray.
- Opcji [120p]/[100p] nie można wybrać w przypadku poniższych ustawień.
 - [Inteligentna auto]
 - [Lepsza automatyka]
 - [Wybór sceny]

Rejestrowanie filmów w super zwolnionym tempie (Ustawienia HFR)

Rejestrując obraz przy większej szybkości klatek niż format zapisu pozwala nagrać płynny film w super zwolnionym tempie.

1 Ustaw pokrętkę trybu w pozycji **HFR** (Duża I. klatek na sek.).

Zostanie wyświetlony ekran ustawień rejestrowania.



2 MENU → 2 (Ustawienia fotograf.2) → [**HFR** Ustawienia HFR] i wybierz odpowiednie ustawienia dla [**HFR** Ust. nagrywania], [**HFR** Liczba kl. na sek.], [**HFR** Ustaw. priorytetu] i [**HFR** Czas NAGRYW.].

- Pożądaný tryb ekspozycji można dostosować wybierając MENU → 2 (Ustawienia fotograf.2) → [**HFR** Tryb ekspozycji].

3 Skieruj aparat na obiekt i dobierz ustawienia, na przykład wyreguluj ostrość.

- Możesz także zmienić inne ustawienia, na przykład tryb ostrości, czułość ISO itp.
- Gdy aparat przejdzie w tryb gotowości do rejestrowania, ostrość zostanie zablokowana, nawet jeśli używana jest funkcja automatycznej regulacji ostrości. Jeżeli nie można uzyskać ostrości na danym obiekcie przy użyciu autofokusu, należy skorzystać z ręcznego ustawiania ostrości.

4 Naciśnij środkową część pokrętki sterowania.

Ekran ustawień rejestrowania obrazu zostanie zamknięty, a aparat przełączy się w tryb gotowości do rejestrowania.

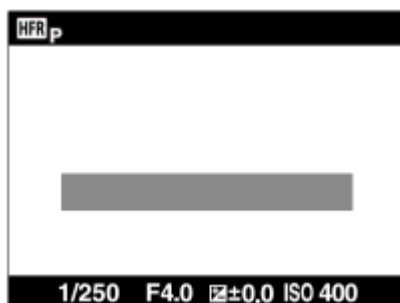

- W trybie gotowości do rejestrowania nie można regulować ekspozycji, ostrości, korzystać z zoomu itp. Jeśli chcesz zmienić ustawienia rejestrowania obrazu, ponownie naciśnij środek pokrętki sterowania, aby powrócić do ekranu ustawień rejestrowania.

5 Naciśnij przycisk MOVIE (Film).

Gdy w pozycji [HFR] Czas NAGRYW.] ustawiona jest opcja [Włącz. początkowy]:

Rozpocznie się przechwytywanie filmu (rejestrowanie). Po ponownym naciśnięciu przycisku MOVIE lub upłygnięciu dostępnego czasu nagrywania, przechwytywanie filmu zakończy się i aparat zaczyna zapisywanie przechwyconego filmu na karcie pamięci.

Gdy w pozycji [HFR] Czas NAGRYW.] ustawiono opcję [Włącznik końcowy] lub [Połowa wł. końcow.]:

Przechwytywanie filmu zakończy się i aparat zaczyna zapisywanie przechwyconego filmu na karcie pamięci.

Szczegóły dotyczące poszczególnych opcji menu

HFR Ust. nagrywania :

Wybór szybkości klatek filmu spośród [60p 50M]/[50p 50M], [30p 50M]/[25p 50M] i [24p 50M*].

* Tylko przy ustawieniu NTSC w pozycji [Selektor NTSC/PAL].

HFR Liczba kl. na sek. :

Wybór szybkości klatek filmu spośród [240fps]/[250fps], [480fps]/[500fps] i [960fps]/[1000fps].

HFR Ustaw. priorytetu :

Wybierz spośród opcji [Priorytet jakości], która stawia na priorytet jakości obrazu, i [Priorytet czasu foto.], która stawia na priorytet czasu trwania filmu.

HFR Czas NAGRYW. :

Wybór nagrywania przez zadany czas po naciśnięciu przycisku MOVIE ([Włącz. początkowy]) lub nagrywania przez zadany czas do momentu naciśnięcia przycisku MOVIE ([Włącznik końcowy]/[Połowa wł. końcow.]).

Szybkość klatek

Przy rejestrowaniu obrazu w super zwolnionym tempie aparat rejestruje obrazy z krótszym czasem otwarcia migawki niż liczba rejestrowanych klatek na sekundę. Przykładowo, gdy w pozycji [HFR] Liczba kl. na sek.] ustawiono opcję [960fps], czas otwarcia migawki na klatkę będzie krótszy niż ok. 1/1000 sekundy w celu zarejestrowania 960 klatek na sekundę. Aby utrzymać ten czas otwarcia migawki, podczas rejestrowania obrazów ważny jest wystarczający poziom oświetlenia zewnętrznego. Niedostateczny poziom oświetlenia zewnętrznego spowoduje wzrost czułości ISO i tym samym zwiększeniu szumu.

Najmniejsza odległość fotografowania

Obraz przestaje być ostry, gdy obiekt jest za blisko, na przykład podczas fotografowania makro. Rejestruj obrazy z najkrótszej odległości fotografowania (strona W: około 8 cm, strona T: około 100 cm (od obiektywu)) lub dalej.

Synchronizacja nagrywania

Poniżej przedstawiono zależność między momentem naciśnięcia przycisku MOVIE a zarejestrowanym fragmentem filmu w zależności od ustawienia [HFR] Czas NAGRYW.].

[Włącz. początkowy]

Przechwytywanie filmu (rejestrowanie) rozpoczyna się po naciśnięciu przycisku MOVIE. Po ponownym naciśnięciu przycisku MOVIE lub upłygnięciu dostępnego czasu nagrywania, przechwytywanie filmu zakończy się i aparat zaczyna zapisywanie przechwyconego filmu na karcie pamięci.

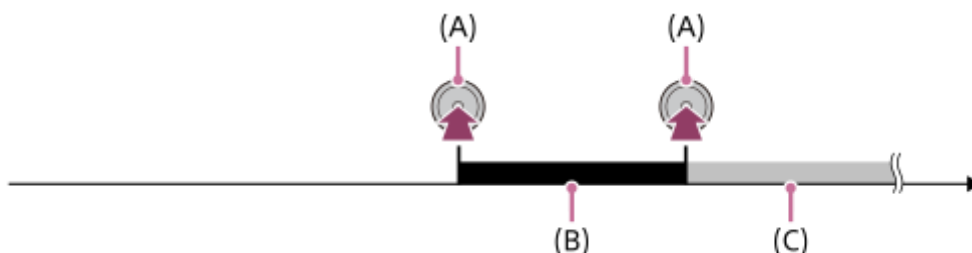

(A): Moment naciśnięcia przycisku MOVIE

(B): Zarejestrowany fragment

(C): Trwa nagrywanie na karcie pamięci (nie można uruchomić kolejnej sesji nagrywania).

[Włącznik końcowy]/[Połowa wł. końcow.]

Buforowanie (chwilowe przechwycenie filmu w aparacie) rozpoczyna się po przełączeniu aparatu w tryb gotowości do rejestrowania. Gdy przechwycone dane zapełnią pojemność buforowania, stare dane są zastępowane po kolei. Po naciśnięciu przycisku MOVIE aparat rozpoczyna nagrywanie filmu o zadanim czasie obliczanym wstecznie od tego miejsca na karcie pamięci.

- Polecenie [Włącznik końcowy] pozwala nagrać film o maksymalnym czasie trwania. Polecenie [Połowa wł. końcow.] pozwala nagrać film o połowie maksymalnego czasu trwania. W przypadku polecenia [Połowa wł. końcow.] czas nagrywania na karcie pamięci jest również krótszy niż w przypadku polecenia [Włącznik końcowy].

Włącznik końcowy

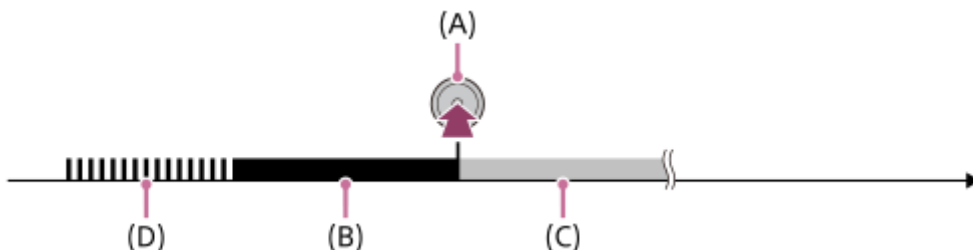

Połowa wł. końcow.

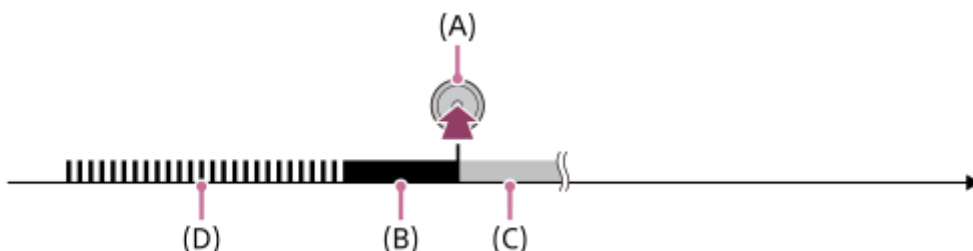

(A): Moment naciśnięcia przycisku MOVIE

(B): Zarejestrowany fragment

(C): Trwa nagrywanie na karcie pamięci (nie można uruchomić kolejnej sesji nagrywania).

(D): Trwa buforowanie

Wznowienie rejestrowania

Nagrywanie można anulować wybierając [Anuluj] na ekranie. Jednakże film zarejestrowany do momentu anulowania zostanie zapisany.

Szybkość odtwarzania

Szybkość odtwarzania zmienia się jak poniżej w zależności od przypisanych parametrów [**HFR** Liczba kl. na sek.] i [**HFR** Ust. nagrywania].

HFR Liczba kl. na sek.	HFR Ust. nagrywania		
	24p 50M*	30p 50M/25p 50M	60p 50M/50p 50M
240fps/250fps	10 razy wolniej	8 razy wolniej/10 razy wolniej	4 razy wolniej/5 razy wolniej
480fps/500fps	20 razy wolniej	16 razy wolniej/20 razy wolniej	8 razy wolniej/10 razy wolniej
960fps/1000fps	40 razy wolniej	32 razy wolniej/40 razy wolniej	16 razy wolniej/20 razy wolniej

* Tylko przy ustawieniu NTSC w pozycji [Selektor NTSC/PAL].

[**HFR** Ustaw. priorytetu] i czas rejestrowania

HFR Ustaw. priorytetu	HFR Liczba kl. na sek.	Efektywna liczba pikseli odczytana z przetwornika obrazu	Czas rejestrowania
------------------------------	-------------------------------	--	--------------------

HFR Ustaw. priorytetu	HFR Liczba kl. na sek.	Efektywna liczba pikseli odczytana z przetwornika obrazu	Czas rejestrowania
Priorytet jakości	240fps/250fps	1824×1026	ok. 4 sekund
	480fps/500fps	1824×616	ok. 3 sekund
	960fps/1000fps	1244×420	
Priorytet czasu foto.	240fps/250fps	1824×616	ok. 7 sekund
	480fps/500fps	1292×436	ok. 7 sekund/ok. 6 sekund
	960fps/1000fps	912×308	ok. 6 sekund

Czas odtwarzania

Przykładowo, w przypadku rejestrowania obrazów przez ok. 4 sekundy, gdy w pozycji [**HFR** Ust. nagrywania] ustawiono [24p 50M]*, w pozycji [**HFR** Liczba kl. na sek.] ustawiono [960fps], a w pozycji [**HFR** Ustaw. priorytetu] ustawiono [Priorytet czasu foto.], szybkość odtwarzania będzie 40 razy wolniejsza, a czas odtwarzania wyniesie ok. 160 sekund (ok. 2 minuty i 40 sekund).

* Tylko przy ustawieniu NTSC w pozycji [Selektor NTSC/PAL].

Uwaga

- Dźwięk nie będzie nagrywany.
- Film będzie nagrywany w formacie XAVC S HD.
- Po naciśnięciu przycisku MOVIE może upłynąć pewien czas zanim nagranie zostanie zakończone. Poczekać, aż aparat wejdzie w tryb gotowości do rejestrowania, aby rozpocząć kolejną sesję rejestrowania obrazów.

Powiązany temat

- [HFR \(Duża I. klatek na sek.\): Tryb ekspozycji](#)

Cyfrowy aparat fotograficzny
DSC-RX100M7

Jakość(Dual Rec)

Wybór jakości zdjęć rejestrowanych w trakcie nagrywania filmów.

1 MENU →  2 (Ustawienia fotograf.2) → [Jakość(Dual Rec)] → odpowiednie ustawienie.

Szczegóły dotyczące poszczególnych pozycji menu

Bardzo wysoka/Wysoka/Standard

Cyfrowy aparat fotograficzny
DSC-RX100M7

Rozm. ob. (Dual Rec)

Wybór rozmiaru zdjęć rejestrowanych w trakcie nagrywania filmów.

1 MENU →  2 (Ustawienia fotograf.2) → [Rozm. ob. (Dual Rec)] → odpowiednie ustawienie.



Szczegóły dotyczące poszczególnych pozycji menu

L: 17M/M: 7.5M/S: 4.2M

Cyfrowy aparat fotograficzny
DSC-RX100M7

Automat. Dual Rec

Ustawianie, czy zdjęcia mają być rejestrowane automatycznie w trakcie filmowania, czy nie. Rejestrowanie po wykryciu bardzo ciekawych kompozycji, z uwzględnieniem osób. Ta funkcja pozwala również rejestrować przycięte do optymalnej kompozycji wersje zdjęć zarejestrowanych automatycznie. W przypadku rejestrowania zdjęć przyciętych, rejestrowane są zarówno zdjęcia przed przycięciem jak i po przycięciu.

- 1 MENU →  2 (Ustawienia fotograf.2) → [Automat. Dual Rec] → odpowiednie ustawienie.**
- 2 Naciśnij przycisk MOVIE, aby rozpocząć nagrywanie filmu.**
 - Zdjęcia będą rejestrowane automatycznie. W trakcie przechwytywania zdjęcia na monitorze wyświetlany jest komunikat [PRZECHWYT.].
- 3 Naciśnij ponownie przycisk MOVIE, aby zakończyć nagrywanie filmu.**
 - Aby wyświetlić zarejestrowane filmy i zdjęcia, naciśnij przycisk  (Odtwarzanie).

Szczegóły dotyczące poszczególnych opcji menu

WYŁ.:

Funkcja Auto Dual Rec nie działa.

Wł.: Niska częst. fotografowania/Wł.: Standardowa częst. fotograf./Wł.: Wysoka częst. fotografow.:

Funkcja Auto Dual Rec działa z określoną częstotliwością rejestrowania.

- Wykrywane są pozycje, orientacje i wyrazy twarzy, co pozwala rejestrować zdjęcia o bardzo ciekawych kompozycjach.

Wskazówka

- Aby zmienić rozmiar lub jakość zdjęć, można skorzystać z MENU →  2 (Ustawienia fotograf.2) → [Rozm. ob. (Dual Rec)]/[Jakość(Dual Rec)].
- Nawet gdy funkcja [Automat. Dual Rec] jest włączona, można rejestrować zdjęcia naciśnięciem przycisku migawki.

Uwaga

- W pewnych warunkach rejestrowania obrazu zdjęcia mogą nie być optymalnie zsynchronizowane.
- Funkcja Automat. Dual Rec nie jest dostępna podczas filmowania w pionie.

Powiązany temat

- [Przechwytywanie zdjęć z kadrów nagrywanego filmu \(Dual Rec\)](#)
- [Jakość\(Dual Rec\)](#)
- [Rozm. ob. \(Dual Rec\)](#)

Cyfrowy aparat fotograficzny
DSC-RX100M7

Nagryw. proxy

Określa, czy podczas nagrywania filmów XAVC S mają być jednocześnie nagrywane filmy proxy o niskiej przepływności. Ze względu na mały rozmiar filmów proxy nadają się one do przesyłania do smartfonów lub przekazywania na strony internetowe.

1 MENU →  2 (Ustawienia fotograf.2) → [ Nagryw. proxy] → odpowiednie ustawienie.

Szczegóły dotyczące poszczególnych pozycji menu

WŁ. :

Filmy proxy są jednocześnie nagrywane.





WYŁ. :

Filmy proxy nie są nagrywane.

Wskazówka

- Filmy proxy są nagrywane w formacie XAVC S HD (1280 × 720) 9 Mbps. Szybkość klatek filmu proxy jest taka sama, jak w przypadku oryginalnego filmu.
- Filmy proxy nie są wyświetlane na ekranie odtwarzania (ekranie odtwarzania pojedynczego obrazu lub ekranie indeksu obrazów). Na filmach, w przypadku których zarejestrowano jednocześnie film proxy, wyświetlana jest ikona .

Uwaga

- Filmów proxy nie można odtwarzać w opisywanym aparacie.
- Nagrywanie filmów proxy nie jest dostępne w następujących sytuacjach.
 - Gdy w pozycji [ Format pliku] ustawiono opcję [AVCHD]
 - Przy ustawieniu [XAVC S HD] w pozycji [ Format pliku] i ustawieniu [120p]/[100p] w pozycji [ Ust. nagrywania].
 - Gdy w pozycji [ SteadyShot] ustawiono opcję [Inteligentne aktyw.].
- Usunięcie/ochrona filmów, które mają filmy proxy, powoduje usunięcie/ochronę zarówno oryginalnego filmu jak i filmu proxy. Nie można usuwać/chronić tylko oryginalnych filmów lub filmów proxy.
- Filmów nie można edytować w tym aparacie.



Powiązany temat

- [Fun. Wyśl. do smartf.: Cel wysyłania \(filmy proxy\)](#)
- [Formaty zapisu filmów](#)
- [Odtwarzanie obrazów na ekranie indeksu obrazów \(Indeks obrazów\)](#)
- [Karty pamięci, których można używać](#)

Cyfrowy aparat fotograficzny
DSC-RX100M7

Prędkość AF (film)

W przypadku korzystania z autofokusu w trybie filmowania, można przełączać szybkość ustawiania ostrości.

1 MENU →  2 (Ustawienia fotograf.2) → [ Prędkość AF] → odpowiednie ustawienie.

Szczegóły dotyczące poszczególnych opcji menu

Duża:

Ustawianie dużej szybkości mechanizmu AF. Ten tryb nadaje się do rejestrowania ujęć w ruchu, na przykład podczas imprez sportowych.



Normalna:

Ustawianie zwykłej szybkości mechanizmu AF.

Mała:

Ustawianie małej szybkości mechanizmu AF. W tym trybie ostrość zostanie przełączona w sposób płynny w momencie zmiany obiektu, na którym ma być ustawiana.



Uwaga

- Gdy w pozycji [ Ust. nagrywania] wybrano ustawienie [120p]/[100p], nie można użyć opcji [ Prędkość AF].

Cyfrowy aparat fotograficzny
DSC-RX100M7

Czułość śledz. AF (film)

W trybie filmowania można ustawić czułość AF.

1 MENU →  2 (Ustawienia fotograf.2) →  Czułość śledz. AF] → odpowiednie ustawienie.

Szczegóły dotyczące poszczególnych opcji menu

Wysoka:

Ustawianie wysokiej czułości AF. Ten tryb przydaje się w przypadku nagrywania filmów z szybko poruszającym się obiektem.

Standardowy:

Ustawianie normalnej czułości AF. Ten tryb przydaje się w przypadku występowania przeszkód przed obiektem lub w zatłoczonych miejscach.



Uwaga

- Gdy w pozycji  Ust. nagrywania] wybrano ustawienie [120p]/[100p], nie można użyć opcji  Czułość śledz. AF].

Cyfrowy aparat fotograficzny
DSC-RX100M7

Auto. wolna mig. (film)

Określa, czy szybkość migawki ma być ustawiana automatycznie podczas nagrywania filmu, gdy obiekt jest niedoświetlony.

1 MENU →  2 (Ustawienia fotograf.2) → [ Auto. wolna mig.] → odpowiednie ustawienie.

Szczegóły dotyczące poszczególnych pozycji menu



WŁ.:

Wykorzystywana będzie automatyczna wolna migawka. W przypadku rejestrowania obrazu w miejscach słabo oświetlonych, czas otwarcia migawki automatycznie ulega wydłużeniu. Podczas nagrywania w ciemnych miejscach możesz zmniejszyć szumy podczas nagrywania filmu, stosując niską szybkość migawki.

WYŁ.:

Automatyczna wolna migawka nie będzie wykorzystywana. Zapisany film będzie ciemniejszy, niż w przypadku opcji [WŁ.], ale można nagrywać filmy z płynniejszym ruchem i mniejszym rozmazaniem obiektów.

Uwaga

- Funkcja [ Auto. wolna mig.] nie działa w następujących sytuacjach:
 - W trakcie rejestrowania z dużą szybkością klatek
 -  S (Priorytet migawki)
 -  M (Ekspozycji ręcznej)
 - Gdy w pozycji [ISO] ustawiono inną opcję niż [ISO AUTO]

Cyfrowy aparat fotograficzny
DSC-RX100M7

Pocz. pow. ognis. (film)

Ustawianie początkowej skali powiększenia dla funkcji [Powiększenie] w trybie filmowania.

1 MENU →  2 (Ustawienia fotograf.2) → [ Pocz. pow. ognis.] → odpowiednie ustawienie.

Szczegóły dotyczące poszczególnych opcji menu

x1,0:

Wyświetlanie obrazu o takim samym powiększeniu jak ekran rejestrowania obrazu.

x4,0:

Wyświetlanie obrazu w 4,0-krotnym powiększeniu.

Powiązany temat

- [Powiększenie](#)

Cyfrowy aparat fotograficzny
DSC-RX100M7

Nagrywanie dźwięku

Określa, czy podczas nagrywania filmu będzie rejestrowany dźwięk. Wybierz [WYŁ.], aby uniknąć nagrywania odgłosów pracy obiektywu i aparatu.

1 MENU → 2 (Ustawienia fotograf.2) → [Nagrywanie dźwięku] → odpowiednie ustawienie.

Szczegóły dotyczące poszczególnych pozycji menu

WŁ.:

Dźwięk (stereo) jest rejestrowany.

WYŁ.:

Dźwięk nie jest rejestrowany.

Cyfrowy aparat fotograficzny
DSC-RX100M7

Poz. nagryw. audio

Możesz ustawić poziom nagrywania dźwięku po sprawdzeniu wskaźnika poziomu.

- 1 MENU →  2 (Ustawienia fotograf.2) → [Poz. nagryw. audio].
- 2 Wybierz odpowiedni poziom przy użyciu stron prawo/lewo pokrętła sterowania.

Szczegóły dotyczące poszczególnych opcji menu

+:

Powoduje zwiększenie poziomu nagrywania dźwięku.

-:

Powoduje zmniejszenie poziomu nagrywania dźwięku.

Reset:

Przywracanie domyślnego poziomu zapisu sygnału audio.

Wskazówka

- Gdy zapisujesz filmy z wysokim poziomem dźwięku, ustaw [Poz. nagryw. audio] na niższy poziom. W ten sposób uzyskasz bardziej realistyczny dźwięk w filmie. Gdy zapisujesz filmy z niskim poziomem dźwięku, ustaw [Poz. nagryw. audio] na wyższy poziom, aby dźwięk był lepiej słyszalny.

Uwaga

- Niezależnie od ustawienia [Poz. nagryw. audio] ogranicznik zawsze działa.
- Opcja [Poz. nagryw. audio] jest dostępna tylko w trybie filmowania.
- Funkcja [Poz. nagryw. audio] jest niedostępna w trakcie rejestrowania z dużą szybkością klatek.
- Ustawienia [Poz. nagryw. audio] są stosowane zarówno do mikrofonu wewnętrznego jak i wejścia  (mikrofon).

Cyfrowy aparat fotograficzny
DSC-RX100M7

Wyśw. poz. dźw.

Określa, czy poziom dźwięku ma być wyświetlany na ekranie.

1 MENU →  2 (Ustawienia fotograf.2) → [Wyśw. poz. dźw.] → odpowiednie ustawienie.

Szczegóły dotyczące poszczególnych pozycji menu

WŁ.:

Wyświetla poziom dźwięku.

WYŁ.:

Nie wyświetla poziomu dźwięku.

Uwaga

- Poziom dźwięku nie jest wyświetlany w następujących sytuacjach:
 - Przy ustawieniu [WYŁ.] w pozycji [Nagrywanie dźwięku].
 - Gdy opcja DISP (Ustawienia wyświetlania) ma ustawienie [Brak informacji].
 - W trakcie rejestrowania z dużą szybkością klatek
- Poziom dźwięku jest również wyświetlany przy gotowości do rejestrowania obrazu w trybie filmowania.

Cyfrowy aparat fotograficzny
DSC-RX100M7

Reduk. szumu wiatru

Ustawianie czy szum wiatru ma być wyciszany przez wycięcie dźwięków dolnego zakresu wejściowego sygnału audio z wbudowanego mikrofonu, czy też nie.

1 MENU → 2 (Ustawienia fotograf.2) → [Reduk. szumu wiatru] → odpowiednie ustawienie.

Szczegóły dotyczące poszczególnych pozycji menu

WŁ.:

Szum wiatru będzie wyciszany.

WYŁ.:



Szum wiatru nie będzie wyciszany.



Uwaga

- Ustawienie tej opcji na [WŁ.] przy słabym wietrze może spowodować, że zwykle dźwięki zostaną zarejestrowane przy zbyt niskim poziomie głośności.
- Gdy używany jest mikrofon zewnętrzny (sprzedawany oddzielnie), opcja [Reduk. szumu wiatru] nie działa.

Cyfrowy aparat fotograficzny
DSC-RX100M7

SteadyShot (film)

Włącza funkcję [ SteadyShot] podczas nagrywania filmów. Jeśli ustawisz opcję [ SteadyShot] na [WYŁ.], gdy używasz statywu (sprzedawany oddzielnie), zarejestrowany obraz wygląda naturalnie.

1 MENU →  2 (Ustawienia fotograf.2) → [ SteadyShot] → odpowiednie ustawienie.

Szczegóły dotyczące poszczególnych opcji menu

Inteligentne aktyw.:

Zapewnia mocniejszy efekt SteadyShot niż opcja [Aktywny].

Aktywny:

Zapewnia mocniejszy efekt SteadyShot.



Standardowy:

Zmniejsza poruszenie aparatu, jeśli film jest nagrywany w stabilnych warunkach.

WYŁ.:

Funkcja [ SteadyShot] nie jest wykorzystywana.

Uwaga

- Jeśli zmienisz ustawienie na [ SteadyShot], kąt widoku zmieni się.
- Opcji [Inteligentne aktyw.] nie można wybrać, gdy w pozycji [ Format pliku] ustawiono opcję [XAVC S 4K].

Powiązany temat

- [SteadyShot \(zdjęcie\)](#)

Cyfrowy aparat fotograficzny
DSC-RX100M7

Wyświetl. znaku (film)

Ustawianie, czy podczas filmowania na monitorze lub w wizjerze mają być wyświetlane znaczniki definiowane poleceniem [ Ustawienia znaku], czy też nie.

1 MENU →  2 (Ustawienia fotograf.2) → [ Wyświetl. znaku] → odpowiednie ustawienie.

Szczegóły dotyczące poszczególnych pozycji menu

WŁ.:

Znaczniki są wyświetlane. Znaczniki nie są rejestrowane.

WYŁ.:

Żadne znaczniki nie są wyświetlane.

Uwaga

- Znaczniki są wyświetlane po ustawieniu pokrętki trybu w pozycji  (Film) lub podczas filmowania.
- Znaczników nie można wyświetlić w przypadku korzystania z funkcji [Powiększenie].
- Znaczniki są wyświetlane na monitorze lub w wizjerze. (Znaczników nie można przesłać wraz z obrazem.)



Powiązany temat

- [Ustawienia znaku \(film\)](#)

Cyfrowy aparat fotograficzny
DSC-RX100M7

Ustawienia znaku (film)

Ustawianie znaczników wyświetlanych podczas nagrywania filmów.

1 MENU →  2 (Ustawienia fotograf.2) →  Ustawienia znaku] → odpowiednie ustawienie.

Szczegóły dotyczące poszczególnych pozycji menu

Środek:

Ustawianie, czy znacznik środkowy w środku ekranu rejestrowania obrazu ma być wyświetlany, czy też nie.
[WYŁ.]/[WŁ.]

Nakierowanie:

Ustawianie wyświetlania znacznika formatu.
[WYŁ.]/[4:3]/[13:9]/[14:9]/[15:9]/[1.66:1]/[1.85:1]/[2.35:1]

Strefa bezpiecz.:

Ustawianie wyświetlania strefy bezpieczeństwa. Staje się ona standardowym zakresem, który może być odbierany przez większość odbiorników telewizyjnych zainstalowanych w domach.
[WYŁ.]/[80%]/[90%]

Ramka prowadząca:

Ustawianie, czy ma być wyświetlana ramka prowadząca, czy też nie. Istnieje możliwość sprawdzenia, czy obiekt jest ustawiony w poziomie bądź w pionie względem terenu.
[WYŁ.]/[WŁ.]

Wskazówka

- Równocześnie można wyświetlić kilka znaczników.
- Aby uzyskać zrównoważoną kompozycję, obiekt należy umieścić w punkcie przecięcia [Ramka prowadząca].

Cyfrowy aparat fotograficzny
DSC-RX100M7

Film z migawką

Istnieje możliwość rozpoczęcia lub zatrzymania nagrywania filmów naciśnięciem przycisku migawki, który jest większy i łatwiejszy w obsłudze niż przycisk MOVIE (Film).

1 MENU →  2 (Ustawienia fotograf.2) → [Film z migawką] → odpowiednie ustawienie.

Szczegóły dotyczące poszczególnych opcji menu

Włącz:

Możliwość nagrywania filmu przy użyciu przycisku migawki, gdy tryb rejestrowania obrazu jest ustawiony na [Film] lub podczas rejestrowania z dużą szybkością klatek.

Wyłącz:

Nagrywanie filmu przyciskiem migawki wyłączone.

Wskazówka

- Gdy w pozycji [Film z migawką] jest ustawiona opcja [Włącz], można nadal rozpoczynać lub zatrzymywać nagrywanie filmów przyciskiem MOVIE.
- Gdy w pozycji [Film z migawką] jest ustawiona opcja [Włącz], można używać przycisku migawki do rozpoczynania lub zatrzymywania nagrywania filmów na zewnętrznym urządzeniu nagrywającym/odtwarzającym przy użyciu polecenia [ Sterowanie REC].



Powiązany temat

- [Nagrywanie filmów](#)

Cyfrowy aparat fotograficzny
DSC-RX100M7

Typ migawki (zdjęcie)

Można ustawić, czy obraz ma być rejestrowany z użyciem migawki mechanicznej lub migawki elektronicznej.

1 MENU →  2 (Ustawienia fotograf.2) → [ Typ migawki] → odpowiednie ustawienie.

Szczegóły dotyczące poszczególnych opcji menu

Automatyczne:

Rodzaj migawki jest przełączany automatycznie w oparciu o warunki fotografowania i czas otwarcia migawki.



Migawka mechanicz.:

Fotografowanie tylko z użyciem migawki mechanicznej.





Migawka elektronicz.:

Fotografowanie tylko z użyciem migawki elektronicznej.

Wskazówka

- W poniższych sytuacjach w pozycji [ Typ migawki] należy ustawić [Automatyczne] lub [Migawka elektronicz.].
 - W przypadku fotografowania z użyciem szybkiej migawki w warunkach jasnego oświetlenia, na przykład na zewnątrz w jasnym słońcu, na plaży lub w ośnieżonych górach.
 - Gdy zależy nam na zwiększeniu szybkości zdjęć seryjnych.
- W poniższych sytuacjach w pozycji [ Typ migawki] należy ustawić [Automatyczne] lub [Migawka mechanicz.].
 - Gdy chcemy używać lampy błyskowej przy czasie otwarcia migawki krótszym niż 1/100 sekundy.
 - Gdy problemem są zniekształcenia na obrazie spowodowane ruchem obiektu lub poruszaniem aparatu.

Uwaga

- W przypadku fotografowania z użyciem migawki elektronicznej, na obrazie mogą występować zniekształcenia spowodowane ruchem obiektu lub poruszeniem aparatu.
- Podczas fotografowania z użyciem migawki elektronicznej w warunkach migającego oświetlenia, na przykład oświetlenia fluorescencyjnego lub chwilowego (błysk lampy innego aparatu), mogą pojawiać się cienie w postaci naprzemiennych jaśniejszych i ciemniejszych pasów.
- W rzadkich przypadkach, dźwięk migawki może być generowany przy wyłączeniu zasilania, nawet jeśli w pozycji [ Typ migawki] ustawiono opcję [Migawka elektronicz.]. Nie świadczy to jednak o usterce.
- W poniższych sytuacjach będzie uruchamiana migawka mechaniczna, nawet jeśli w pozycji [ Typ migawki] ustawiono [Migawka elektronicz.].
 - W przypadku przechwytywania standardowego koloru białego w celu ustawienia balansu bieli
 - [Rejestracja twarzy]
- Poniższe funkcje są niedostępne, gdy w pozycji [ Typ migawki] ustawiono [Migawka elektronicz.].
 -  Red.sz.dł.naśw.
 - Rejestrowanie w trybie Bulb

Powiązany temat

- [Korzystanie z migawki elektronicznej](#)
- [Wyświetlanie czasu zwolnienia \(Wyśw. czasu zdjęć\)](#)

Cyfrowy aparat fotograficzny
DSC-RX100M7

Wyzwal. bez karty

Ustawianie, czy migawka może być zwalniana bez włożonej karty pamięci, czy nie.

1 MENU →  2 (Ustawienia fotograf.2) → [Wyzwal. bez karty] → odpowiednie ustawienie.

Szczegóły dotyczące poszczególnych pozycji menu

Aktywne:

Pozwala zwalniać migawkę, nawet jeśli nie włożono karty pamięci.

Nieaktywne:

Nie pozwala zwalniać migawki bez włożonej karty pamięci.



Uwaga

- Jeżeli nie włożono karty pamięci, rejestrowane obrazy nie będą zapisywane.
- Ustawienie domyślne to [Aktywne]. Przed przystąpieniem do faktycznego rejestrowania obrazów wskazany jest wybór opcji [Nieaktywne].

Cyfrowy aparat fotograficzny
DSC-RX100M7

SteadyShot (zdjęcie)

Ustawianie, czy funkcja SteadyShot ma być wykorzystywana, czy też nie.

1 MENU →  2 (Ustawienia fotograf.2) → [ SteadyShot] → odpowiednie ustawienie.

Szczegóły dotyczące poszczególnych pozycji menu

WŁ.:

Włącza funkcję [ SteadyShot].

WYŁ.:

Funkcja [ SteadyShot] nie jest wykorzystywana.

Zalecamy, aby ustawić opcję [WYŁ.], gdy stosowany jest statyw.

Powiązany temat

- [SteadyShot \(film\)](#)

Cyfrowy aparat fotograficzny
DSC-RX100M7

Ustawienie zoomu

Możesz wybrać ustawienie zoomu urządzenia.

1 MENU →  2 (Ustawienia fotograf.2) → [Ustawienie zoomu] → odpowiednie ustawienie.

Szczegóły dotyczące poszczególnych opcji menu

Tylko zoom optyczny:

Ograniczenie zakresu zoomu do zoomu optycznego. Z funkcji inteligentnego zoomu można korzystać po ustawieniu w pozycji [ Roz. obrazu JPEG] opcji [M], [S] lub [VGA].

Wyraźny zoom obr.:

Wybierz to ustawienie, aby korzystać z funkcji Wyraźny zoom obrazu. Nawet po przekroczeniu zakresu zoomu optycznego urządzenie będzie powiększać obrazy, korzystając z przetwarzania obrazu z mniejszymi zniekształceniami.

Zoom cyfrowy:

Po przekroczeniu zakresu Wyraźnego zoomu obrazu, urządzenie powiększa obrazy do maksymalnej skali. Jednak powoduje to spadek jakości zdjęcia.

Uwaga

- Ustaw opcję [Tylko zoom optyczny], jeśli chcesz powiększać obrazy w zakresie, w którym jakość obrazu nie pogarsza się.

Powiązany temat

- [Funkcje zoomu dostępne w tym urządzeniu](#)
- [Skala zoomu](#)

Cyfrowy aparat fotograficzny
DSC-RX100M7

Szybkość zoomu

Ustawianie szybkości reakcji dźwigni zoomu w aparacie.

1 MENU →  2 (Ustawienia fotograf.2) → [Szybkość zoomu] → odpowiednie ustawienie.

Szczegóły dotyczące poszczególnych pozycji menu

Normalna:

Przywracanie zwykłego ustawienia szybkości reakcji dźwigni zoomu.

Duża:

Ustawianie dużej szybkości reakcji dźwigni zoomu.

Wskazówka

- Ustawienia [Szybkość zoomu] są również wykorzystywane w przypadku korzystania z zoomu z poziomu pilota zdalnego sterowania (sprzedawany oddzielnie) podłączonego do aparatu.

Uwaga

- Wybór opcji [Duża] zwiększa prawdopodobieństwo zarejestrowania odgłosów pracy mechanizmu zoomu.

Powiązany temat

- [Zoom](#)

Cyfrowy aparat fotograficzny
DSC-RX100M7

Fun. Zoom na pierśc.

Ustawianie funkcji zoomu, gdy do zmiany skali zoomu wykorzystywany jest pierścień sterowania. Ustawienia dla [Fun. Zoom na pierśc.] są istotne tylko przy automatycznej regulacji ostrości.

1 MENU →  2 (Ustawienia fotograf.2) → [Fun. Zoom na pierśc.] → odpowiednie ustawienie.

Szczegóły dotyczące poszczególnych pozycji menu

Standard:

Płynne przybliżanie/oddalanie przy regulacji zoomu obrotem pokrętki sterowania.

Szybko:

Przybliżanie/oddalanie do momentu uzyskania kąta widzenia odpowiadającego końcowej pozycji po obrocie pierścienia sterowania.

Stopień:

Skokowe przybliżanie/oddalanie przy regulacji zoomu obrotem pierścienia sterowania o pewien kąt.

Uwaga

- W poniższych sytuacjach funkcja zoomu uruchamiana jest tak, jakby w pozycji [Fun. Zoom na pierśc.] ustawiono opcję [Standard], nawet przy ustawieniu [Stopień].
 - Przy zmianie skali powiększenia przy użyciu dźwigni W/T (zoom).
 - Przy nagrywaniu filmów.
 - Przy korzystaniu z funkcji zoomu innego niż optyczny.
- Po ustawieniu innego trybu fotografowania niż [Inteligentna auto] lub [Lepsza automatyka], do pierścienia sterowania należy przypisać funkcję [Zoom] przed skorzystaniem z pierścienia sterowania.
- Wybór opcji [Szybko] zwiększa prawdopodobieństwo zarejestrowania odgłosów pracy mechanizmu zoomu.

Powiązany temat

- [Korzystanie z pierścienia sterowania](#)
- [Przypisywanie często używanych funkcji do przycisków \(Prz. Własne\)](#)

Cyfrowy aparat fotograficzny
DSC-RX100M7

Przycisk DISP (Monitor/Wizjer)

Możliwość ustawienia trybów wyświetlania wybieranych poleceniem DISP (ustawienie wyświetlania) w trybie rejestrowania obrazu.

- 1 MENU →  2 (Ustawienia fotograf.2) → [Przycisk DISP] → [Monitor] lub [Wizjer] → odpowiednie ustawienie → [Enter].

Dostępne są elementy oznaczone symbolem ✓.

Szczegółowe informacje o poszczególnych opcjach menu

Wyświetl. graf. :

Wyświetlane są podstawowe informacje dotyczące fotografowania lub filmowania. Pokazuje szybkość migawki i wartość przysłony w postaci graficznej.

Wyśw. wsz. info. :

Pokazuje dane zapisu.

Brak informacji :

Informacje dotyczące zapisu nie są wyświetlane.

Histogram :

Graficzna prezentacja rozkładu luminancji.

Poziom :

Wskazanie, czy urządzenie jest ustawione prosto w płaszczyźnie przód-tył **(A)** i w poziomie **(B)**. Gdy urządzenie jest wypoziomowane w którymś bądź kierunku, wskaźnik zmienia kolor na zielony.

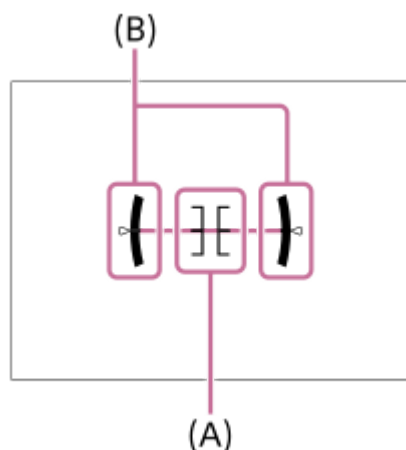

Wizjer*:

Na monitorze wyświetlane są tylko informacje dotyczące rejestrowania obrazów, a nie obiekt. Jest to ustawienie wyświetlania w przypadku rejestrowania obrazów przy użyciu wizjera.

Monitor wyłącz.*:

Podczas rejestrowanie obrazów monitor jest zawsze wyłączony. Można korzystać z monitora przy wyświetlaniu obrazów lub obsłudze MENU. Jest to ustawienie wyświetlania w przypadku rejestrowania obrazów przy użyciu wizjera.

* Te tryby ekranu są dostępne tylko przy ustawieniu [Monitor].

Uwaga

- Przechylenie produktu w przód lub w tył o duży kąt da w wyniku duży błąd wypoziomowania.
- Opisany produkt może mieć margines błędu prawie $\pm 1^\circ$, nawet gdy nachylenie zostanie skorygowane przez poziomicę.

Powiązany temat

- [Włączanie wyświetlania na ekranie \(podczas rejestrowania obrazów/podczas odtwarzania\)](#)

5-007-206-51(1) Copyright 2019 Sony Corporation

Cyfrowy aparat fotograficzny
DSC-RX100M7

FINDER/MONITOR

Ustawianie sposobu przełączania wyświetlania pomiędzy wizjerem a monitorem.

1 MENU →  2 (Ustawienia fotograf.2) → [FINDER/MONITOR] → odpowiednie ustawienie.

Szczegóły dotyczące poszczególnych opcji menu

Automatyczne:

Po spojrzeniu w wizjer reaguje czujnik oka i następuje automatyczne przełączenie wyświetlania na wizjer.





Wizjer(Ręczny):

Monitor jest wyłączony, a obraz jest wyświetlany tylko w wizjerze.

Monitor(Ręczny):

Wizjer jest wyłączony, a obraz jest zawsze wyświetlany na monitorze.

Wskazówka

- Funkcję [FINDER/MONITOR] można przypisać do wybranego przycisku.
MENU →  2 (Ustawienia fotograf.2) → [ Prz. Własne], [ Prz. Własne] lub [ Prz. Własne] → przypisz [Wyb.Finder/Monitor] do wybranego przycisku.
- Jeśli chcesz zachować tryb wyświetlania w wizjerze lub tryb wyświetlania na monitorze, ustaw wcześniej w pozycji [FINDER/MONITOR] opcję [Wizjer(Ręczny)] lub [Monitor(Ręczny)].
Monitor może pozostać wyłączony po odsunięciu oczu od wizjera podczas nagrywania po ustawieniu trybu wyświetlania na monitorze na [Monitor wyłącz.] za pomocą przycisku DISP. Wybierz MENU →  2 (Ustawienia fotograf.2) → [Przycisk DISP] → [Monitor] i dodaj wcześniej znacznik wyboru w polu [Monitor wyłącz.].

Uwaga

- Przy schowanym wizjerze obrazy są zawsze wyświetlane na monitorze bez względu na ustawienie [FINDER/MONITOR].
- Gdy monitor jest wysunięty, czujnik oka nie wykryje zbliżenia oka nawet przy wysuniętym wizjerze i ustawionej w pozycji [FINDER/MONITOR] opcji [Automatyczne]. Obraz będzie nadal wyświetlany na monitorze.

Powiązany temat

- [Przypisywanie często używanych funkcji do przycisków \(Prz. Własne\)](#)
- [Przycisk DISP \(Monitor/Wizjer\)](#)

Cyfrowy aparat fotograficzny
DSC-RX100M7

Ustawienia zebry

Ustawianie wzoru zebry, który pojawia się na części obrazu z poziomem jasności spełniającym kryterium ustawionego poziomu IRE. Ułatwia to ustawienie jasności.

1 MENU →  2 (Ustawienia fotograf.2) → [Ustawienia zebry] → odpowiednie ustawienie.

Szczegóły dotyczące poszczególnych pozycji menu

Wyświetlanie zebry:

Ustawianie, czy ma być wyświetlany wzór zebry.

Poziom zebry:

Regulacja poziomu jasności wzoru zebry.

Wskazówka

- W przypadku funkcji [Poziom zebry] można zapamiętać wartości do kontroli prawidłowej ekspozycji lub prześwietlenia, jak również poziomu jasności. Domyślnie ustawienia do potwierdzenia prawidłowej ekspozycji i prześwietlenia są zapamiętane odpowiednio w pozycji [Niestandardowe1] i [Niestandardowe2].
- Aby sprawdzić prawidłową ekspozycję, ustaw wartość standardową i zakres poziomu jasności. Zakreskowanie pojawi się na obszarach mieszczących się w ustawionym zakresie.
- Aby sprawdzić stopień prześwietlenia, ustaw minimalną wartość poziomu jasności. Zakreskowanie pojawi się na obszarach z poziomem jasności równym ustawionej wartości lub od niej wyższym.

Uwaga

- Wzór zebry nie jest wyświetlany na urządzeniach podłączonych za pośrednictwem HDMI.

Cyfrowy aparat fotograficzny
DSC-RX100M7

Linia siatki

Określa, czy ma być wyświetlana siatka. Siatka pomaga w kompozycji kadru.

1 MENU →  2 (Ustawienia fotograf.2) → [Linia siatki] → odpowiednie ustawienie.

Szczegóły dotyczące poszczególnych opcji menu

Siatka 3x3:

Umieszczenie głównych obiektów w pobliżu linii siatki dzielących obraz na trzy części zapewnia dobrą kompozycję zdjęcia.

Siatka kwadratowa:

Siatki kwadratowe ułatwiają sprawdzenie wypoziomowania kompozycji kadru. Jest to przydatne przy ocenie kompozycji podczas fotografowania krajobrazów, w zbliżeniu, lub w przypadku skanowania aparatem.

Siatka przek+kwad.:

Umieszczenie obiektu na linii przekątnej może wyrażać silne pozytywne emocje.

WYŁ.:

Linia siatki nie jest wyświetlana.

Cyfrowy aparat fotograficzny
DSC-RX100M7

Przew. ust. ekspozyc.

Można ustawić, czy informacje pomocnicze mają być wyświetlane po zmianie ekspozycji.

1 MENU →  2 (Ustawienia fotograf.2) → [Przew. ust. ekspozyc.] → odpowiednie ustawienie.

Szczegóły dotyczące poszczególnych pozycji menu

WYŁ.:

Wskazówki nie są wyświetlane.

WŁ.:

Wskazówki są wyświetlane.

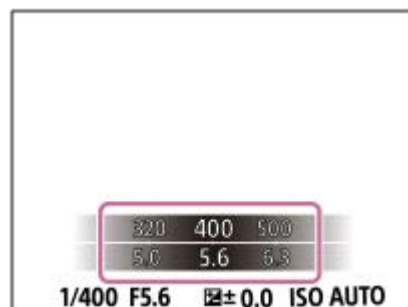

Cyfrowy aparat fotograficzny
DSC-RX100M7

Wyś. podgl. na żywo

Określa, czy obrazy mają być wyświetlane na ekranie z widocznym efektem kompensacji ekspozycji, balansu bieli, [Strefa twórcza] lub [Efekt wizualny].

1 MENU →  2 (Ustawienia fotograf.2) → [Wyś. podgl. na żywo] → odpowiednie ustawienie.

Szczegóły dotyczące poszczególnych pozycji menu

Efekt ustawień Wł.:

Wyświetlanie podglądu na żywo w warunkach zbliżonych do tego, jak będzie wyglądało zdjęcie po zastosowaniu wszystkich ustawień. Ustawienie to jest przydatne, gdy chcesz robić zdjęcia, sprawdzając rezultaty na ekranie podglądu.

Efekt ustawień Wył.:

Wyświetlanie podglądu na żywo bez efektów kompensacji ekspozycji, balansu bieli, opcji [Strefa twórcza] lub [Efekt wizualny]. Przy tym ustawieniu można łatwo sprawdzić kompozycję kadru.

Podgląd na żywo jest zawsze wyświetlany z odpowiednią jasnością, nawet w trybie [Ekspozycji ręcznej].

Po wybraniu opcji [Efekt ustawień Wył.] na ekranie Live View będzie widoczna ikona **VIEW**.

Wskazówka

- W przypadku stosowania zewnętrznych lamp błyskowych, np. studyjnych lamp błyskowych, podgląd może być zbyt ciemny w przypadku niektórych ustawień szybkości migawki. Po ustawieniu w pozycji [Wyś. podgl. na żywo] opcji [Efekt ustawień Wył.], podgląd na żywo będzie jasny, aby można było łatwo sprawdzić kompozycję kadru.

Uwaga

- W następujących trybach rejestrowania obrazu w pozycji [Wyś. podgl. na żywo] nie można ustawić opcji [Efekt ustawień Wył.]:
 - [Inteligentna auto]
 - [Lepsza automatyka]
 - [Rozległa panorama]
 - [Film]
 - [Duża l. klatek na sek.]
 - [Wybór sceny]
- Gdy opcja [Wyś. podgl. na żywo] ma ustawienie [Efekt ustawień Wył.], jasność wykonanego zdjęcia będzie inna niż jasność podglądu na żywo.
- Nawet jeśli w pozycji [Wyś. podgl. na żywo] jest ustawiona opcja [Efekt ustawień Wył.], w przypadku korzystania z migawki elektronicznej, obrazy będą wyglądały, jakby wprowadzone ustawienia zostały zastosowane.

Cyfrowy aparat fotograficzny
DSC-RX100M7

Wyśw. startu zdjęć

Ustawianie, czy moment zwalniania migawki ma być sygnalizowany czarnym ekranem podczas rejestrowania bez przyciemniania ekranu, czy też nie. Czarny ekran ułatwia wizualne potwierdzenie momentu zwolnienia migawki.

1 MENU → 2 (Ustawienia fotograf.2) → [Wyśw. startu zdjęć] → odpowiednie ustawienie.

Szczegóły dotyczące poszczególnych opcji menu

WŁ.:

Ekran ciemnieje w przypadku rejestrowania pierwszego zdjęcia podczas rejestrowania bez przyciemniania ekranu.

WYŁ.:

Ekran nie ciemnieje w przypadku rejestrowania pierwszego zdjęcia podczas rejestrowania bez przyciemniania ekranu.

Powiązany temat

- [Korzystanie z migawki elektronicznej](#)
- [Pojedyn. seria zdjęć](#)

Cyfrowy aparat fotograficzny
DSC-RX100M7

Wyświetlanie czasu zwolnienia (Wyśw. czasu zdjęć)

Ustawianie, czy podczas rejestrowania na ekranie mają być wyświetlane znaczniki (na przykład ramka), czy też nie. Funkcja ta jest przydatna w sytuacjach, gdy trudno ustalić moment robienia zdjęcia, patrząc tylko na ekran, na przykład gdy dźwięk migawki jest wyłączony.

1 MENU →  2 (Ustawienia fotograf.2) → [Wyśw. czasu zdjęć] → odpowiednie ustawienie.

Szczegóły dotyczące poszczególnych opcji menu

Włącz: Typ1:

Wyświetlanie ramki (ciemny kolor) wokół ramki ostrości.

Włącz: Typ2:

Wyświetlanie ramki (jasny kolor) wokół ramki ostrości.

Włącz: Typ3:

Wyświetlanie  (ciemny kolor) w czterech narożnikach ekranu.

Włącz: Typ4:

Wyświetlanie  (jasny kolor) w czterech narożnikach ekranu.

WYŁ.:

Czas zwolnienia migawki nie jest wyświetlany podczas rejestrowania bez przyciemniania ekranu.

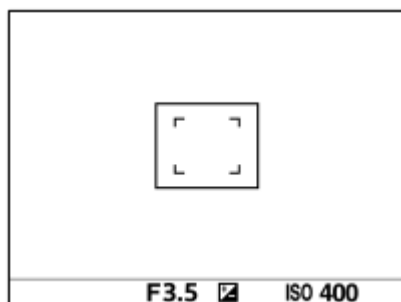

[Włącz: Typ1] / [Włącz: Typ2] (Przykład: W pozycji [Obszar ostrości] ustawiono [Środek])

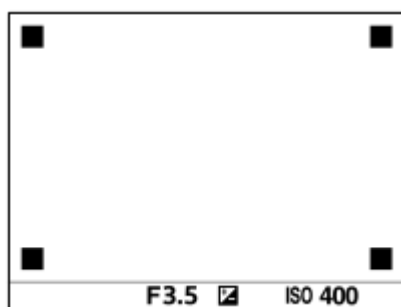

[Włącz: Typ3] / [Włącz: Typ4]

Powiązany temat

- [Korzystanie z migawki elektronicznej](#)
- [Pojedyn. seria zdjęć](#)

Cyfrowy aparat fotograficzny
DSC-RX100M7

Auto podgląd

Możesz sprawdzić zapisane zdjęcie na ekranie zaraz po jego wykonaniu. Możesz również ustalić czas wyświetlania zdjęć w autopodglądzie.

1 MENU →  2 (Ustawienia fotograf.2) → [Auto podgląd] → odpowiednie ustawienie.

Szczegóły dotyczące poszczególnych pozycji menu

10 s/5 s/2 s:

Wyświetla zapisane zdjęcie na ekranie zaraz po jego wykonaniu przez określony czas. Jeśli skorzystasz z funkcji powiększania podczas autopodglądu, możesz sprawdzić obraz w powiększeniu.

WYŁ.:

Nie wyświetla autopodglądu.

Uwaga

- W przypadku funkcji dokonującej obróbki obrazu, może zostać wyświetlony tymczasowo obraz sprzed obróbki, a następnie obraz po obróbce.
- Ustawienia DISP (Ustawienia wyświetlania) są stosowane do autopodglądu.

Powiązany temat

- [Powiększanie wyświetlanego obrazu \(Powiększ\)](#)

Cyfrowy aparat fotograficzny
DSC-RX100M7

Przypisywanie często używanych funkcji do przycisków (Prz. Własne)

Można użyć funkcji przycisków ustawień własnych w celu przypisania najczęściej używanych funkcji do łatwych w obsłudze przycisków. Pozwala to pominąć proces wyboru opcji z MENU, dzięki czemu można szybciej przywołać funkcje. Do łatwych w obsłudze przycisków można również przypisać opcję [Nieustawiono] w celu uniknięcia przypadkowego uruchomienia.

Można oddzielnie przypisać funkcje do przycisków ustawień własnych dla trybu fotografowania ( Prz. Własne), trybu nagrywania filmu ( Prz. Własne) i trybu odtwarzania ( Prz. Własne).

- Funkcje, które można przypisać, zależą od przycisków.

Funkcje można przypisywać do poniższych przycisków.

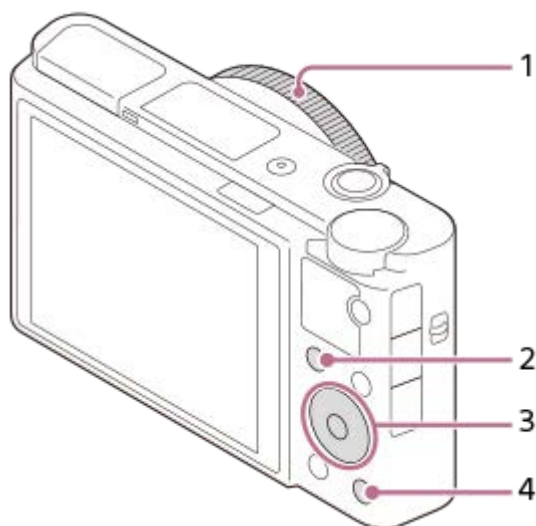



1. Pierścień sterujący
2. Przycisk Fn/ 
3. Przycisk środkowy /Przycisk w lewo/Przycisk w prawo
4. Przycisk C

Wskazówka

- Funkcje można przywoływać szybciej, korzystając z Menu funkcji w celu skonfigurowania bezpośrednio każdego ustawienia z poziomu przycisku Fn oraz przycisków ustawień własnych. Informacje na temat pokrewnych funkcji w części „Powiązany temat” u dołu strony.

Poniżej przedstawiono procedurę przypisywania funkcji [AF priorytet oczu] do przycisku C .

1 MENU →  2 (Ustawienia fotograf.2) → [ Prz. Własne].







- Jeśli chcesz przypisać funkcję, która będzie przywoływana podczas nagrywania filmów, wybierz [ Prz. Własne]. Jeśli chcesz przypisać funkcję, która będzie przywoływana podczas odtwarzania obrazów, wybierz [ Prz. Własne].

2 Przejdź do ekranu [Tył] przy użyciu lewej/prawej strony pokrętki sterowania. Następnie wybierz [Przycisk C] i naciśnij środkową część pokrętki sterowania.

3 Naciskaj lewą/prawą stronę pokrętki sterowania, aż pojawi się [AF priorytet oczu]. Wybierz [AF priorytet oczu], po czym naciśnij środkową część.

- Po naciśnięciu przycisku C w trybie fotografowania i wykryciu oczu zostanie uruchomiona funkcja [AF priorytet oczu] i aparat ustawi ostrość na oczach. Rejestruj obrazy przy wciśniętym przycisku C.

Uwaga

- Po przypisaniu opcji [Tak jak Własne ()] do przycisku ustawień własnych poleceniem [ Prz. Własne], ale gdy funkcja nie jest dostępna w trybie nagrywania filmu, na przykład [ Jakość JPEG] lub [Tryb błysku], funkcja ta nie zostanie przywołana po naciśnięciu tego przycisku w trybie nagrywania filmu.
- Po przypisaniu opcji [Jak Własne ( / )] do przycisku ustawień własnych poleceniem [ Prz. Własne] i po naciśnięciu tego przycisku w trybie odtwarzania, aparat zostanie przełączony do trybu rejestrowania obrazów i zostanie przywołana przypisana funkcja.

Powiązany temat

- [Korzystanie z przycisku Fn \(Funkcja\) \(Menu funkcji\)](#)
- [Chwilowa zmiana funkcji pokrętki \(Ust. mojego pok.\)](#)

Cyfrowy aparat fotograficzny
DSC-RX100M7

Korzystanie z przycisku Fn (Funkcja) (Menu funkcji)

Menu funkcji to menu 12 funkcji, które jest wyświetlane na dole ekranu po naciśnięciu przycisku Fn (Funkcja) w trybie rejestrowania obrazu. Po zarejestrowaniu często używanych funkcji w menu funkcji można szybciej uzyskać do nich dostęp.



Wskazówka

- W menu Funkcja można zarejestrować dwanaście funkcji dotyczących odpowiednio fotografowania i filmowania.
- Funkcje można szybciej przywoływać, używając funkcji przycisku ustawień własnych w celu przypisania często używanych funkcji do odpowiednich przycisków wraz z menu funkcji. Informacje na temat pokrewnych funkcji w części „Powiązany temat” u dołu strony.

- 1 **Naciśnij kilkakrotnie przycisk DISP na pokrętle sterowania, aby ustawić tryb ekranu inny niż [Wizjer], a następnie naciśnij przycisk Fn (Funkcja).**

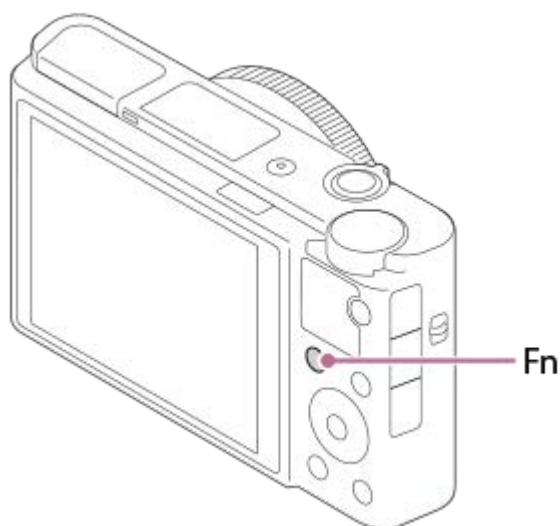

- 2 **Wybierz odpowiednią funkcję, naciskając stronę góra/dół/lewo/prawo pokrętle sterowania.**

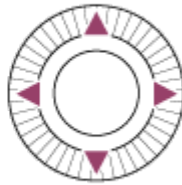
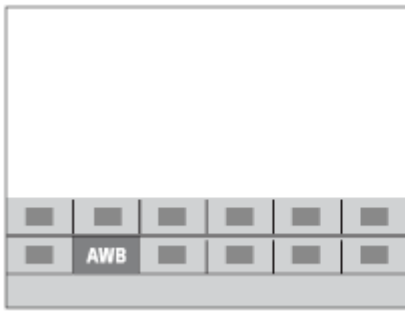

- 3 Wybierz właściwe ustawienie, obracając pokrętkę sterowania lub pierścień sterowania, po czym naciśnij środkową część pokrętki sterowania.

Zmiana ustawień z poziomu dedykowanych ekranów ustawień

W punkcie 2 wybierz odpowiednią funkcję, po czym naciśnij środkową część pokrętki sterowania. Pojawi się dedykowany ekran ustawień dla danej funkcji. Postępuj zgodnie ze wskazówkami **(A)**, aby zmienić ustawienia.

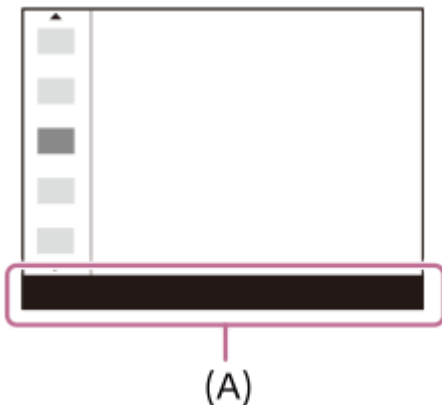

Zmiana funkcji w menu funkcji (Ustaw. menu funkcji)

Poniżej przedstawiono procedurę zmiany funkcji [Tryb pracy] w menu funkcji fotografowania na funkcję [Linia siatki].

- Aby zmienić menu funkcji filmu, w punkcie 2 wybierz opcję menu funkcji filmu.
1. MENU → 2 (Ustawienia fotograf.2) → [Ustaw. menu funkcji].
 2. Wybierz (Tryb pracy) spośród dwunastu opcji menu funkcji fotografowania, korzystając z górnej/dolnej/lewej/prawej strony pokrętki sterowania, a następnie naciśnij środkową część.
 3. Przejdź do ekranu [Wyświetlanie/Auto podgląd] przy użyciu lewej/prawej strony pokrętki sterowania. Następnie wybierz [Linia siatki] i naciśnij środkową część pokrętki sterowania.
 - Funkcja (Linia siatki) zostanie wyświetlona w miejsce funkcji (Tryb pracy) w menu funkcji.

Powiązany temat

- [Przypisywanie często używanych funkcji do przycisków \(Prz. Własne\)](#)

Cyfrowy aparat fotograficzny
DSC-RX100M7

Chwilowa zmiana funkcji pokrętki (Ust. mojego pok.)

Wybrane funkcje można przypisać do pierścienia sterowania i pokrętki sterowania i można zarejestrować maksymalnie trzy kombinacje ustawień „Moje pokrętło”. Można szybko przywołać lub przełączyć zarejestrowane ustawienia „Moje pokrętło”, naciskając przypisany wcześniej przycisk.

Rejestrowanie funkcji do „Mojego pokrętki”

Zarejestruj funkcje, które chcesz przypisać do pierścienia sterowania i pokrętki sterowania w pozycjach [Moje pokrętło 1] do [Moje pokrętło 3].

1. MENU → 2 (Ustawienia fotograf.2) → [Ust. mojego pok.].
2. Wybierz pierścień lub pokrętło dla ustawienia (Moje pokrętło 1) i naciśnij środkową część pokrętki sterowania.
3. Wybierz odpowiednią funkcję do przypisania, korzystając ze stron góra/dół/lewo/prawo pokrętki sterowania, a następnie naciśnij środkową część pokrętki sterowania.
 - Wybierz „-” (Nieustawiono) w przypadku pierścienia lub pokrętki, do którego nie chcesz przypisywać żadnych funkcji.
4. Po wybraniu funkcji zarówno dla pierścienia jak i pokrętki w pozycji (Moje pokrętło 1), powtarzając czynności opisane w punktach 2 i 3, wybierz [OK].
Ustawienia w pozycji (Moje pokrętło 1) zostaną zarejestrowane.
 - Jeśli chcesz zarejestrować ustawienia również w pozycjach (Moje pokrętło 2) i (Moje pokrętło 3), wykonaj opisaną powyżej procedurę.

Przypisywanie przycisku do przywoływania „Mojego pokrętki”

Przypisz przycisk ustawień własnych do przywoływania ustawień „Moje pokrętło”.

1. MENU → 2 (Ustawienia fotograf.2) → [Prz. Własne] lub [Prz. Własne] → Wybierz przycisk, który ma służyć do przywoływania ustawień „Moje pokrętło”.
2. Wybierz numer ustawienia „Moje pokrętło”, które ma być przywołane, lub wzorzec przełączania „Mojego pokrętki”.

Szczegóły dotyczące poszczególnych opcji menu

M. pok. 1 pod. blok. /M. pok. 2 pod. blok./M. pok. 3 pod. blok.:

Trzymając wciśnięty przycisk, funkcje zarejestrowane w pozycji [Ust. mojego pok.] zostaną przypisane do danego pierścienia/pokrętki.

Moje pok. 1→2→3 :

Każdorazowe naciśnięcie tego przycisku spowoduje zmianę funkcji w następującej kolejności: „Zwykłe działanie → Funkcja Mojego pokrętki 1 → Funkcja Mojego pokrętki 2 → Funkcja Mojego pokrętki 3 → Zwykłe działanie”.

Przeł. mojego pok. 1 /Przeł. mojego pok. 2/Przeł. mojego pok. 3:

Funkcja zarejestrowana poleceniem [Ust. mojego pok.] pozostaje, nawet jeśli dany przycisk nie zostanie przytrzymany. Naciśnij ponownie przycisk, aby przywrócić zwykłe działanie.

Rejestrowanie podczas przełączania „Mojego pokrętki”

Podczas rejestrowania obrazów można przywołać ustawienia „Moje pokrętło” za pomocą przycisku ustawień własnych i rejestrować obrazy, zmieniając ustawienia rejestrowania przez obrót pierścienia sterowania / pokrętki sterowania.

W poniższym przykładzie w pozycji „Moje pokrętko” są zarejestrowane wymienione poniżej funkcje, a funkcja [Moje pok. 1→2→3] jest przypisana do przycisku C (Własne).

	Moje pokrętko 1	Moje pokrętko 2	Moje pokrętko 3
Pokrętko sterowania	Czułość ISO	Tv	Strefa twórcza
Pierścień sterowania	Av	Balans bieli	Efekt wizualny

1. Naciśnij przycisk C (Własne).

Funkcje zarejestrowane w pozycji [Moje pokrętko 1] zostaną przypisane do pokrętła sterowania / pierścienia sterowania.

- Przedstawione poniżej ikony są wyświetlane w dolnej części ekranu.



2. Obróć pokrętko sterowania, aby ustawić wartość ISO, a następnie obróć pierścień sterowania, aby ustawić wartość przysłony.
3. Ponownie naciśnij przycisk C. Funkcje zarejestrowane w pozycji [Moje pokrętko 2] zostaną przypisane do pokrętła sterowania / pierścienia sterowania.
4. Obróć pokrętko sterowania, aby ustawić czas otwarcia migawki, a następnie obróć pierścień sterowania, aby ustawić [Balans bieli].
5. Naciśnij ponownie przycisk C i zmień wartości ustawień w przypadku funkcji zarejestrowanych w pozycji [Moje pokrętko 3].
6. Zrób zdjęcie, naciskając przycisk migawki.

Uwaga

- Ustawienia „Mojego pokrętła”, w przypadku których w pozycji każdego pierścienia/pokrętła ustawiono wartość [Nieustawiono], nie są przywoływane po naciśnięciu przycisku ustawień własnych. Są one również pomijane w pozycji [Moje pok. 1→2→3].
- Nawet jeśli pokrętko sterowania zostało zablokowane przy użyciu funkcji [Blokada kółka], zostanie ono odblokowane tymczasowo w momencie przywołania ustawień „Moje pokrętko”.

Powiązany temat

- [Przypisywanie często używanych funkcji do przycisków \(Prz. Własne\)](#)

Cyfrowy aparat fotograficzny
DSC-RX100M7

Obróć Av/Tv

Ustawianie kierunku obrotu pokrętki sterowania w przypadku zmiany wartości przysłony lub czasu otwarcia migawki.

1 MENU →  2 (Ustawienia fotograf.2) → [Obróć Av/Tv] → odpowiednie ustawienie.

Szczegóły dotyczące poszczególnych opcji menu

Normalny:

Kierunek obrotu pokrętki sterowania nie ulega zmianie.

Odwrócony:



Zmiana kierunku obrotu pokrętki sterowania na przeciwny.

Cyfrowy aparat fotograficzny
DSC-RX100M7

Funkcja obsł. dotyk.: Zdjęcie dotykowe

Podczas rejestrowania przy użyciu monitora, aparat automatycznie ustawia ostrość w punkcie dotknięcia i rejestruje zdjęcie.

Ustaw wcześniej w pozycji MENU →  (Ustawienia) → [Obsługa dotykowa] opcję [Wł.].

- 1 Wybierz MENU →  2 (Ustawienia fotograf.2) → [Funkcja obsł. dotyk.] → [Zdjęcie dotykowe].
- 2 Dotknij ikony  wewnątrz prostokąta w prawym górnym rogu monitora podczas wyświetlania ekranu rejestrowania obrazów.
Znak z lewej strony ikony zmieni kolor na pomarańczowy i zostanie włączona funkcja migawki dotykowej.
 - Aby anulować [Zdjęcie dotykowe], dotknij ponownie ikony .
 - Funkcja migawki dotykowej zostanie anulowana po ponownym uruchomieniu aparatu.
- 3 Dotknij obiektu, na którym ma być ustawiona ostrość.
Po ustawieniu ostrości na dotkniętym obiekcie, zostanie zarejestrowane zdjęcie.

Wskazówka

- Dotknięciem monitora można uruchamiać poniższe funkcje rejestrowania obrazu:
 - Rejestrowanie zdjęć seryjnych przy użyciu migawki dotykowej
Gdy w pozycji [Tryb pracy] ustawiono [Zdjęcia seryjne], zdjęcia seryjne można rejestrować dotykając monitora.
 - Rejestrowanie zdjęć seryjnych z wydarzeń sportowych przy użyciu migawki dotykowej
Gdy w pozycji [Wybór sceny] ustawiono [Sporty], zdjęcia seryjne można rejestrować dotykając monitora.
 - Rejestrowanie zdjęć seryjnych z bracketingiem przy użyciu migawki dotykowej
Produkt rejestruje trzy zdjęcia, automatycznie zmieniając ekspozycję z podstawowej na ciemniejszą, a następnie na jaśniejszą.
Po ustawieniu w pozycji [Tryb pracy] opcji [Bracket seryjny], należy dotykać monitora do momentu zakończenia rejestrowania obrazów. Po zakończeniu rejestrowania można wybrać preferowane ujęcie.

Uwaga

- Funkcja [Zdjęcie dotykowe] jest niedostępna w następujących sytuacjach:
 - Podczas rejestrowania z poziomu wizjera
 - Przy ustawionym trybie rejestrowania obrazu [Film]
 - Przy ustawionym trybie rejestrowania obrazu [Duża l. klatek na sek.]
 - Przy ustawionym trybie rejestrowania obrazu [Rozległa panorama]
 - W trybie [Zdj. z uśmiechem]
 - Gdy w pozycji [Tryb ostrości] ustawiono [Ostrość ręczna]
 - Gdy w pozycji [Obszar ostrości] ustawiono [Elast. punktowy]
 - Gdy w pozycji [Obszar ostrości] ustawiono [Roz. elast. punktowy]
 - Gdy w pozycji [Obszar ostrości] ustawiono [Śledzenie: Elast. punktowy]
 - Gdy w pozycji [Obszar ostrości] ustawiono [Śledzenie: Roz. elast. punktowy]
 - W przypadku korzystania z funkcji zoomu cyfrowego
 - Podczas korzystania z funkcji [ Wyr. zoom obr.]

Powiązany temat

- [Obsługa dotykowa](#)

5-007-206-51(1) Copyright 2019 Sony Corporation

Cyfrowy aparat fotograficzny
DSC-RX100M7

Funkcja obsł. dotyk.: Ostrość dotykem

Funkcja [Ostrość dotykem] pozwala wybrać miejsce, w którym ostrość ma być ustawiana dotykowo. Ta funkcja jest dostępna, gdy w pozycji [Obszar ostrości] jest ustawiony inny parametr niż [Elast. punktowy], [Roz. elast. punktowy], [Śledzenie: Elast. punktowy] lub [Śledzenie: Roz. elast. punktowy]. Wybierz wcześniej MENU →  (Ustawienia) → [Obsługa dotykowa] → [WŁ.].

1 MENU →  2 (Ustawienia fotograf.2) → [Funkcja obsł. dotyk.] → [Ostrość dotykem].

Określanie pozycji ustawiania ostrości w trybie fotografowania

Można określić miejsce, w którym ostrość ma być ustawiona dotykowo. Po dotknięciu monitora i określeniu miejsca należy nacisnąć przycisk migawki do połowy, aby ustawić ostrość.

1. Dotknij monitora.

- W przypadku rejestrowania obrazów z poziomu monitora, dotknij miejsca, w którym ma być ustawiona ostrość.
- W przypadku rejestrowania obrazów z poziomu wizjera, pozycję ostrości można przesuwać dotykając jej na monitorze i przeciągając, jednocześnie patrząc przez wizjer.

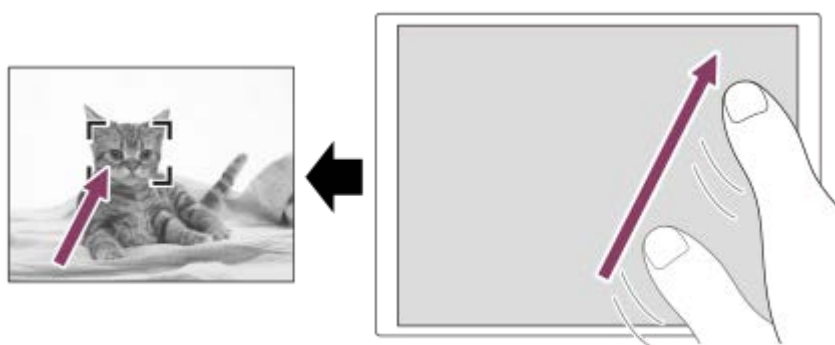

- Aby anulować dotykowe ustawianie ostrości, wystarczy dotknąć  lub nacisnąć środkową część pokrętła sterowania, jeżeli obrazy są rejestrowane z poziomu monitora, i nacisnąć środkową część pokrętła sterowania, jeżeli obrazy są rejestrowane z poziomu wizjera.

2. Naciśnij przycisk migawki do połowy, aby ustawić ostrość.

- Naciśnij przycisk migawki do oporu, aby zarejestrować obrazy.

Określanie pozycji ustawiania ostrości w trybie filmowania (ostrość punktowa)

Aparat ustawi ostrość na dotkniętym obiekcie. Ostrość punktowa nie jest dostępna w przypadku rejestrowania obrazów z poziomu wizjera.

1. Dotknij obiektu, na którym ma być ustawiona ostrość, przed przystąpieniem do nagrywania lub w trakcie nagrywania.

- Po dotknięciu obiektu tryb ustawiania ostrości zostanie tymczasowo przełączony do ręcznego trybu ustawiania ostrości, co pozwala regulować ostrość za pomocą pierścienia sterowania.
- Aby anulować ostrość punktową, wystarczy dotknąć  lub nacisnąć środkową część pokrętła sterowania.

Wskazówka

- Oprócz funkcji ostrości dotykowej dostępne są również inne poniższe operacje dotykowe.
 - Gdy w pozycji [Obszar ostrości] ustawiono opcję [Elast. punktowy], [Roz. elast. punktowy], [Śledzenie: Elast. punktowy] lub [Śledzenie: Roz. elast. punktowy], ramkę ostrości można przesuwać dotykowo.

- Gdy w pozycji [Tryb ostrości] ustawiono opcję [Ostrość ręczna], z funkcji powiększenia przy ustawianiu ostrości można skorzystać pukając dwukrotnie w monitor.

Uwaga

- Funkcja ostrości dotykowej jest niedostępna w następujących sytuacjach:
 - Przy ustawionym trybie rejestrowania obrazu [Rozległa panorama].
 - Przy ustawieniu [Ostrość ręczna] w pozycji [Tryb ostrości].
 - W przypadku korzystania z zoomu cyfrowego

Powiązany temat

- [Obsługa dotykowa](#)
- [Panel dot./Płyt. dot.](#)

Cyfrowy aparat fotograficzny
DSC-RX100M7

Funkcja obsł. dotyk.: Śl. uruch. przez dot.

Korzystając z obsługi dotykowej, można wybrać obiekt, który ma być śledzony w trybach fotografowania i filmowania. Wybierz wcześniej MENU →  (Ustawienia) → [Obsługa dotykowa] → [Wł.].

1 MENU →  2 (Ustawienia fotograf.2) → [Funkcja obsł. dotyk.] → [Śl. uruch. przez dot.].

2 Dotknij obiektu, który ma być śledzony, na monitorze.

Rozpocznie się śledzenie.

- Podczas rejestrowania obrazów z poziomu wizjera można używać płytki dotykowej, aby wybrać obiekt, który ma być śledzony.



3 Naciśnij przycisk migawki do połowy, aby ustawić ostrość.

- Naciśnij przycisk migawki do oporu, aby zarejestrować obrazy.

Wskazówka

- Aby anulować śledzenie, wystarczy dotknąć  lub nacisnąć środkową część pokrętki sterowania.

Uwaga

- W następujących sytuacjach funkcja [Śl. uruch. przez dot.] jest niedostępna:
 - Gdy w pozycji [Wybór sceny] jest ustawiona opcja [Z ręki o zmierzchu] lub [Korekcja drgań].
 - Podczas nagrywania filmów przy ustawieniu [120p]/[100p] w pozycji [ Ust. nagrywania].
 - Przy ustawieniu [Inteligentne aktyw.] w pozycji [ SteadyShot] w trybie filmowania.
 - Przy ustawionym trybie rejestrowania obrazu [Rozległa panorama].
 - Po ustawieniu w pozycji [Tryb ostrości] opcji [Ostrość ręczna].
 - W przypadku korzystania z funkcji Inteligentny zoom, Wyraźny zoom obrazu lub Zoom cyfrowy
 - Gdy wykorzystywany jest [Zoom cyfrowy]
 - Przy ustawieniu [Zwierzę] w pozycji [Wykrywanie obiektu] w sekcji [Ust. AF Twarz/Oczy]

Powiązany temat

- [Obsługa dotykowa](#)

Cyfrowy aparat fotograficzny
DSC-RX100M7

Przycisk MOVIE

Ustawianie, czy przycisk MOVIE (Film) ma być aktywny, czy też nie.

1 MENU → 2 (Ustawienia fotograf.2) → [Przycisk MOVIE] → odpowiednie ustawienie.

Szczegóły dotyczące poszczególnych pozycji menu

Zawsze:

Uruchamianie nagrywania filmu naciśnięciem przycisku MOVIE w dowolnym trybie. (Za wyjątkiem przypadku, gdy pokrętko trybu ustawione jest na **HFR** (Duża l. klatek na sek..))

Tylko tryb Film:

Uruchamianie nagrywania filmu naciśnięciem przycisku MOVIE tylko po ustawieniu trybu rejestrowania obrazu [Film].

Cyfrowy aparat fotograficzny
DSC-RX100M7

Blokada kółka

Można ustawić, czy pokrętło sterowania ma być blokowane po naciśnięciu i przytrzymaniu przycisku Fn (Funkcja), czy nie.

1 MENU →  2 (Ustawienia fotograf.2) → [Blokada kółka] → odpowiednie ustawienie.

Szczegóły dotyczące poszczególnych opcji menu

Zablokuj:

Blokowanie pokrętła sterowania.

Odblokuj:

Pokrętło sterowania nie będzie blokowane nawet w przypadku naciśnięcia i przytrzymania przycisku Fn (Funkcja).

Wskazówka

- Blokadę można zwolnić ponownie przytrzymując wciśnięty przycisk Fn (Funkcja).

Uwaga

- Gdy w pozycji [ Rej. obszaru AF] ustawiono opcję [Wł.], a w pozycji [Blokada kółka] jest na stałe ustawiona opcja [Odblokuj].

Powiązany temat

- [Rejestrowanie bieżącego obszaru ostrości \(Rej. obszaru AF\) \(zdjęcie\)](#)

Cyfrowy aparat fotograficzny
DSC-RX100M7

Sygnaly audio

Włączanie i wyłączanie sygnalizacji dźwiękowej opisywanego produktu.

1 MENU →  2 (Ustawienia fotograf.2) → [Sygnaly audio] → odpowiednie ustawienie.

Szczegóły dotyczące poszczególnych opcji menu

Włączone: Wszystkie:

Dźwięki będą słyszalne, na przykład po uzyskaniu ostrości po uprzednim naciśnięciu przycisku migawki do połowy.

Wł.: Tylko migawka:

Słyszalny będzie tylko odgłos migawki.

WYŁ.:

Nie słyszać dźwięków.



Uwaga

- Po ustawieniu w pozycji [Tryb ostrości] opcji [Ciągły AF], aparat nie będzie sygnalizował dźwiękiem ustawienia ostrości na obiekcie.

Cyfrowy aparat fotograficzny
DSC-RX100M7

Wpisz datę (zdjęcie)

Określa, czy zapisać datę wykonania na zdjęciu.

1 MENU →  2 (Ustawienia fotograf.2) → [ Wpisz datę] → odpowiednie ustawienie.

Szczegóły dotyczące poszczególnych pozycji menu

WŁ.:

Zapisuje datę wykonania.

WYŁ.:

Nie zapisuje daty wykonania.

Uwaga

- Jeśli zdjęcia zostaną zapisane z datą, nie można będzie już jej usunąć.
- W przypadku ustawienia w produkcie nadruku dat i drukowania obrazów z wykorzystaniem komputerów lub drukarek, daty będą drukowane podwójnie.
- Zapisany czas wykonania zdjęcia nie może być nałożony na zdjęcie.
- Ustawienie [ Wpisz datę] nie jest dostępne w przypadku obrazów RAW.

Cyfrowy aparat fotograficzny
DSC-RX100M7

Fun. Wyśl. do smartf.: Wyślij do smartfona

Możesz przesyłać zdjęcia, filmy XAVC S lub filmy z dużą szybkością klatek do smartfona i przeglądać je. Aplikacja Imaging Edge Mobile musi być zainstalowana na smartfonie.

1 MENU →  (Sieć) → [Fun. Wyśl. do smartf.] → [Wyślij do smartfona] → odpowiednie ustawienie.

- Naciśnięcie przycisku  (Wyślij do smartfona) w trybie odtwarzania spowoduje pojawienie się ekranu ustawień funkcji [Wyślij do smartfona].

2 Jeśli urządzenie jest gotowe do przesyłania danych, na jego ekranie pojawi się okno informacyjne. Połącz smartfon i urządzenie zgodnie z podanymi informacjami.

- Metoda połączenia smartfona i urządzenia zależy od modelu smartfona.



Szczegóły dotyczące poszczególnych opcji menu

Wybierz na tym urządz.:

Wybór obrazu na produkcie do przesłania do smartfona.

(1) Wybierz spośród opcji [Ten obraz], [Wszystkie z tą datą] lub [Wiele obrazów].

- Wyświetlane opcje zależą od wybranego w aparacie trybu wyświetlania.

(2) W przypadku wyboru opcji [Wiele obrazów], wybierz odpowiednie obrazy przy użyciu środkowej części pokrętła sterowania, po czym naciśnij MENU → [Enter].

Wybierz na smartfonie:

Wyświetlanie na smartfonie wszystkich obrazów zapisanych na karcie pamięci produktu.

Uwaga

- Przesyłać można tylko obrazu zapisane na karcie pamięci aparatu.
- Możesz wybrać rozmiar obrazu do przesłania do smartfona od [Oryginał] poprzez [2M] do [VGA]. Aby zmienić rozmiar obrazu, wykonaj poniższą procedurę.
 - W przypadku smartfona z systemem Android Uruchom aplikację Imaging Edge Mobile i zmień rozmiar obrazu przy użyciu [Ustawienia] → [Rozmiar kopiiow. obrazów].
 - W przypadku urządzenia iPhone/iPad W menu ustawień wybierz aplikację Imaging Edge Mobile i zmień rozmiar obrazu poleceniem [Rozmiar kopiiow. obrazów].
- Przed wysłaniem, obrazy RAW są konwertowane do formatu JPEG.
- Nie można wysyłać filmów w formacie AVCHD.
- W zależności od smartfona przesłany film może nie zostać odtworzony prawidłowo. Na przykład film może nie być odtwarzany płynnie lub może wystąpić brak dźwięku.

- W zależności od formatu zdjęcia, filmu lub filmu z dużą szybkością klatek, może nie być możliwe jego odtworzenie na smartfonie.
- Urządzenie udostępnia informacje na temat połączenia przy użyciu funkcji [Wyślij do smartfona] z urządzeniem, które ma uprawnienia do połączeń. Jeśli chcesz zmienić urządzenie uprawnione do połączenia z urządzeniem, skasuj ustawienia połączenia, postępując zgodnie z poniższą procedurą. MENU →  (Sieć) → [Ustawienia Wi-Fi] → [Reset SSID/hasła]. Po skasowaniu danych połączenia należy ponownie zarejestrować smartfon.
- Gdy opcja [Tryb samolotowy] jest ustawiona na [WŁ.], nie można połączyć urządzenia i smartfonu. Ustaw [Tryb samolotowy] na [WYŁ.].
- Jeśli przesyłasz wiele zdjęć lub długie filmy, zalecane jest, aby zasilać aparat z gniazda elektrycznego przy użyciu zasilacza sieciowego (w zestawie).

Powiązany temat

- [Imaging Edge Mobile](#)
- [Sterowanie aparatem z poziomu smartfona \(Sterowanie jednym dotknięciem NFC\)](#)
- [Sterowanie aparatem z poziomu smartfona z systemem Android \(QR Code\)](#)
- [Sterowanie aparatem z poziomu smartfona z systemem Android \(SSID\)](#)
- [Sterowanie aparatem z poziomu urządzenia iPhone lub iPad \(QR Code\)](#)
- [Sterowanie aparatem z poziomu urządzenia iPhone lub iPad \(SSID\)](#)
- [Przesyłanie obrazów do smartfona \(udostępnianie jednym dotknięciem NFC\)](#)
- [Fun. Wyśl. do smartf.: Cel wysyłania \(filmy proxy\)](#)
- [Tryb samolotowy](#)

Cyfrowy aparat fotograficzny
DSC-RX100M7

Fun. Wyśl. do smartf.: Cel wysyłania (filmy proxy)

W przypadku przesyłania materiału wideo XAVC S do smartfona przy użyciu polecenia [Wyślij do smartfona] można ustawić, czy ma być przesyłany film proxy o niskiej przepływności, czy też oryginalny film o wysokiej przepływności.

1 MENU →  (Sieć) → [Fun. Wyśl. do smartf.] → [**Px** Cel wysyłania] → odpowiednie ustawienie.

Szczegóły dotyczące poszczególnych opcji menu

Tylko proxy:

Przesyła tylko filmy proxy.

Tylko oryginał:

Przesyła tylko oryginalne filmy.

Proxy & oryginał:

Przesyła zarówno filmy proxy jak i oryginalne filmy.

Uwaga

- Jeśli przesyłasz wiele zdjęć lub długie filmy, zalecane jest, aby zasilać aparat z gniazda elektrycznego przy użyciu zasilacza sieciowego (w zestawie).

Powiązany temat

- [Fun. Wyśl. do smartf.: Wyślij do smartfona](#)
- [Nagryw. proxy](#)

Cyfrowy aparat fotograficzny
DSC-RX100M7

Wyślij do komputera

Przy użyciu tej funkcji możesz przesłać zdjęcia zapisane na urządzeniu do komputera podłączonego do bezprzewodowego punktu dostępowego lub bezprzewodowego routera szerokopasmowego i łatwo wykonać kopie bezpieczeństwa. Przed uruchomieniem tej operacji zainstaluj aplikację PlayMemories Home na komputerze i zarejestruj punkt dostępowy na opisywanym produkcie.

- 1 **Uruchom komputer.**
- 2 **MENU** →  **(Sieć)** → **[Wyślij do komputera]**.

Uwaga

- W zależności od ustawień aplikacji na komputerze, urządzenie wyłączy się po zapisaniu obrazów na komputerze.
- Obrazy można przysyłać z opisywanego produktu tylko do jednego komputera jednocześnie.
- Jeżeli chcesz przesłać obrazy do innego komputera, podłącz opisywany produkt do komputera za pośrednictwem przewodu USB i postępuj zgodnie z instrukcjami wyświetlanymi w aplikacji PlayMemories Home.
- Nie można przysyłać filmów proxy.

Powiązany temat

- [Instalowanie programu PlayMemories Home](#)
- [Ustawienia Wi-Fi: WPS przycisk](#)
- [Ustawienia Wi-Fi: Ust. punktu dostępu](#)

Cyfrowy aparat fotograficzny
DSC-RX100M7

Oglądaj przez TV

Istnieje możliwość oglądania obrazów na telewizorze z obsługą sieci, przesyłając je bezpośrednio z opisywanego urządzenia, bez konieczności łączenia przewodem urządzenia i telewizora. W przypadku niektórych odbiorników telewizyjnych może być wymagane wykonanie pewnych dodatkowych czynności na telewizorze. Szczegółowe informacje można znaleźć w instrukcji obsługi dołączonej do odbiornika telewizyjnego.

- 1 **MENU** →  (**Sieć**) → **[Oglądaj przez TV]** → odpowiednie urządzenie do podłączenia.
- 2 **Gdy chcesz odtworzyć obrazy w formie pokazu slajdów, naciśnij środkową część pokrętki sterowania.**

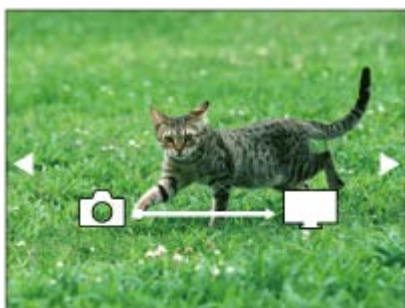

- Aby ręcznie wyświetlić następny/poprzedni obraz, naciśnij strony prawo/lewo pokrętki sterowania.
- Aby zmienić urządzenie do podłączenia, naciśnij dolną stronę pokrętki sterowania, po czym wybierz [Urządzenia].

Ustawienia pokazu slajdów

Ustawienia pokazu slajdów można zmienić naciskając dolną stronę pokrętki sterowania.

Wybór odtwarz.:

Wybieranie grupy obrazów do wyświetlenia.

Widok katalogu (Zdj.):

Wybór spośród opcji [Wszystkie] i [Wszyst. w kat.].

Widok daty:

Wybór spośród opcji [Wszystkie] i [Wszyst. z dnia].

Interwał:

Wybór spośród opcji [Krótko] i [Długo].

Efekty*:

Wybór spośród opcji [WŁ.] i [WYŁ.].

Rozmiar obr. odtwar.:

Wybór spośród opcji [HD] i [4K].

* Ustawienia te działają tylko w przypadku telewizora BRAVIA zgodnego z tymi funkcjami.

Uwaga

- Z funkcji tej można korzystać na telewizorze obsługującym urządzenie renderujące DLNA.
- Obrazy można wyświetlać na telewizorze z funkcją Wi-Fi Direct lub telewizorze z obsługą sieci (również na telewizorach z obsługą sieci przewodowej).
- Jeżeli po podłączeniu opisywanego produktu do telewizora nie będzie wykorzystywana funkcja Wi-Fi Direct, najpierw konieczne jest zarejestrowanie posiadanego punktu dostępowego.
- Wyświetlenie obrazów na telewizorze może chwilę potrwać.

- Filmów nie można oglądać na telewizorze za pośrednictwem Wi-Fi. Należy użyć przewodu HDMI (sprzedawany oddzielnie).
- Gdy w pozycji [Wyświet. jako grupę] ustawiono opcję [WŁ.], tylko pierwszy obraz grupy zostanie przeniesiony do odbiornika TV.

Powiązany temat

- [Ustawienia Wi-Fi: WPS przycisk](#)
- [Ustawienia Wi-Fi: Ust. punktu dostępu](#)

5-007-206-51(1) Copyright 2019 Sony Corporation

Cyfrowy aparat fotograficzny
DSC-RX100M7

Steruj ze smartfonu

Ustawianie warunku podłączenia aparatu do smartfonu.

1 MENU →  (Sieć) → [Steruj ze smartfonu] → odpowiednie ustawienie.

Szczegóły dotyczące poszczególnych opcji menu

Steruj ze smartfonu:

Ustawianie, czy połączenie między aparatem a smartfonem ma być nawiązywane przez Wi-Fi. ([WŁ.]/[WYŁ.])

Połączenie:

Wyświetlany jest QR code lub identyfikator SSID wykorzystywane do nawiązania połączenia między aparatem a smartfonem.

Zawsze podłączony:

Określa, czy utrzymywać połączenie aparatu ze smartfonem. Jeżeli ta opcja jest ustawiona na [WŁ.], po podłączeniu aparatu do smartfonu, pozostanie on podłączony do smartfona przez cały czas. Jeżeli ta opcja jest ustawiona na [WYŁ.], aparat nawiąże połączenie ze smartfonem tylko po uruchomieniu procedury nawiązywania połączenia.

Uwaga

- Jeśli w pozycji [Zawsze podłączony] jest ustawiona opcja [WŁ.], zużycie energii będzie większe niż przy ustawieniu [WYŁ.].

Powiązany temat

- [Sterowanie aparatem z poziomu smartfona \(Sterowanie jednym dotknięciem NFC\)](#)
- [Sterowanie aparatem z poziomu smartfona z systemem Android \(QR Code\)](#)
- [Sterowanie aparatem z poziomu smartfona z systemem Android \(SSID\)](#)
- [Sterowanie aparatem z poziomu urządzenia iPhone lub iPad \(QR Code\)](#)
- [Sterowanie aparatem z poziomu urządzenia iPhone lub iPad \(SSID\)](#)
- [Fun. Wyśl. do smartf.: Wyślij do smartfona](#)

Cyfrowy aparat fotograficzny
DSC-RX100M7

Tryb samolotowy

Po wejściu na pokład samolotu itp. można tymczasowo wyłączyć wszystkie funkcje związane z obsługą bezprzewodową, z uwzględnieniem funkcji Wi-Fi.

1 MENU →  (Sieć) → [Tryb samolotowy] → odpowiednie ustawienie.

Jeśli ustawisz [Tryb samolotowy] na [WŁ.], na ekranie będzie widoczny symbol samolotu.

Cyfrowy aparat fotograficzny
DSC-RX100M7

Ustawienia Wi-Fi: WPS przycisk

Jeżeli punkt dostępowy wyposażony jest w przycisk Wi-Fi Protected Setup (WPS), można łatwo zarejestrować punkt dostępowy w opisywanym urządzeniu.

- 1 MENU →  (Sieć) → [Ustawienia Wi-Fi] → [WPS przycisk].
- 2 Naciśnij przycisk Wi-Fi Protected Setup (WPS) na punkcie dostępowym, aby nawiązać połączenie.

Uwaga

- [WPS przycisk] działa tylko wtedy, gdy ustawiono zabezpieczenie punktu dostępowego WPA lub WPA2 oraz gdy punkt dostępowy obsługuje sposób rejestracji przyciskiem Wi-Fi Protected Setup (WPS). Jeśli system bezpieczeństwa jest ustawiony na WEP lub jeśli punkt dostępowy nie obsługuje przycisku Wi-Fi Protected Setup (WPS), wykonaj procedurę [Ust. punktu dostępu].
- Więcej informacji na temat dostępnych funkcji i ustawień punktu dostępowego można znaleźć w instrukcji obsługi punktu dostępowego lub też konsultując się z administratorem punktu dostępowego.
- Nawiązanie połączenia może być niemożliwe lub zasięg łączności może być krótszy w zależności od warunków otoczenia, np. rodzaju materiału ścian i obecności przeszkód lub fal radiowych pomiędzy urządzeniem a punktem dostępowym. W takim przypadku należy zmienić położenie urządzenia lub przesunąć urządzenie bliżej punktu dostępowego.

Powiązany temat

- [Ustawienia Wi-Fi: Ust. punktu dostępu](#)

Cyfrowy aparat fotograficzny
DSC-RX100M7

Ustawienia Wi-Fi: Ust. punktu dostępu

Możesz zarejestrować punkt dostępowy ręcznie. Przed rozpoczęciem procedury sprawdź nazwę SSID punktu dostępowego, system bezpieczeństwa i hasło. W niektórych urządzeniach hasło może być ustawione fabrycznie. Aby uzyskać więcej informacji, należy zapoznać się z instrukcją obsługi urządzenia punktu dostępowego lub skonsultować się z administratorem punktu dostępowego.

1 MENU →  (Sieć) → [Ustawienia Wi-Fi] → [Ust. punktu dostępu].

2 Wybierz punkt dostępowy, który chcesz zarejestrować.

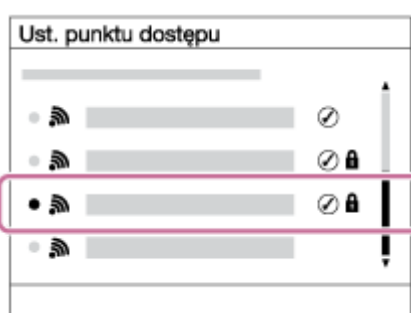



Gdy odpowiedni punkt dostępowy widoczny jest na ekranie: Wybierz odpowiedni punkt dostępowy.

Gdy odpowiedni punkt dostępowy nie jest widoczny na ekranie: Wybierz [Ustawienia ręczne] i ustaw punkt dostępowy.

- Jeśli wybierzesz [Ustawienia ręczne], wprowadź nazwę SSID punktu dostępowego, a potem wybierz system zabezpieczeń.

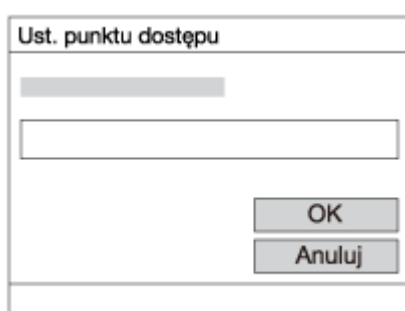
3 Wpisz hasło i wybierz [OK].



- Punkty dostępowe bez symbolu  nie wymagają hasła.

4 Wybierz [OK].

Inne ustawienia

W zależności od stanu lub metody ustawień punktu dostępowego konieczna może być zmiana większej liczby ustawień.

WPS PIN:

Wyświetlanie kodu PIN wprowadzanego do podłączanego urządzenia.

Priorytetowe połącz.:

Wybierz [WŁ.] lub [WYŁ.].

Ustawienia adresu IP:

Wybierz [Automatyczne] lub [Ręczny].

Adres IP:

W przypadku ręcznego wprowadzania adresu IP, wpisz ustawiony adres.

Maska podsieci/Domyślna brama:

Jeśli w pozycji [Ustawienia adresu IP] ustawiłeś opcję [Ręczny], wpisz każdy adres zgodnie ze środowiskiem sieciowym.

Uwaga

- Aby zarejestrowany punkt dostępowy miał priorytet w przyszłości, ustaw w pozycji [Priorytetowe połąc.] opcję [WŁ.].

Powiązany temat

- [Ustawienia Wi-Fi: WPS przycisk](#)
- [Korzystanie z klawiatury](#)

Cyfrowy aparat fotograficzny
DSC-RX100M7

Ustawienia Wi-Fi: Wyśw. adres MAC

Wyświetlanie adresu MAC opisywanego produktu w sieci Wi-Fi.

1 MENU →  (Sieć) → [Ustawienia Wi-Fi] → [Wyśw. adres MAC].

Cyfrowy aparat fotograficzny
DSC-RX100M7

Ustawienia Wi-Fi: Reset SSID/hasła

Urządzenie udostępnia informacje na temat połączenia przy użyciu funkcji [Wyślij do smartfona] i [ Połączenie] w obszarze [Steruj ze smartfonu] urządzeniom, które mają uprawnienia do nawiązania połączenia. Jeśli chcesz zmienić urządzenia uprawnione do nawiązania połączenia, zresetuj informacje na temat połączeń.

1 MENU →  (Sieć) → [Ustawienia Wi-Fi] → [Reset SSID/hasła] → [OK].

Uwaga

- W przypadku podłączenia opisywanego produktu do smartfona po uprzednim zresetowaniu informacji o połączeniu, należy ponownie wprowadzić ustawienia dla smartfona.

Powiązany temat

- [Fun. Wyśl. do smartf.: Wyślij do smartfona](#)
- [Steruj ze smartfonu](#)

Cyfrowy aparat fotograficzny
DSC-RX100M7

Ustaw. Bluetooth

Do kontroli ustawień nawiązywania połączenia Bluetooth między aparatem a smartfonem lub pilotem zdalnego sterowania Bluetooth.

Aby sparować aparat ze smartfonem i umożliwić korzystanie z funkcji powiązania z informacjami o lokalizacji, należy sięgnąć do rozdziału „Ust. łączy inf. o poł.”.

Informacje na temat przeprowadzania parowania umożliwiającego korzystanie z pilota zdalnego sterowania Bluetooth można znaleźć w rozdziale „Zd.st.przez Bluetooth”.

1 MENU →  (Sieć) → [Ustaw. Bluetooth] → odpowiednie ustawienie.

Szczegóły dotyczące poszczególnych opcji menu

Funkcja Bluetooth (WŁ./WYŁ.):

Ustawianie, czy funkcja Bluetooth aparatu ma być włączona, czy też nie.

Parowanie:

Wyświetlanie ekranu parowania aparatu ze smartfonem lub pilotem zdalnego sterowania Bluetooth.

Wyświetl adres urz.:

Wyświetlanie adresu BD aparatu.

Powiązany temat

- [Ust. łączy inf. o poł.](#)
- [Zd.st.przez Bluetooth](#)

Cyfrowy aparat fotograficzny
DSC-RX100M7

Ust. łączy inf. o poł.

Korzystając z aplikacji Imaging Edge Mobile, można uzyskać informacje o lokalizacji ze smartfona z nawiązanym połączeniem Bluetooth z aparatem. Uzyskane informacje o lokalizacji można nagrywać w trakcie rejestrowania obrazów.

Wcześniejsze przygotowania

Do korzystania z funkcji powiązania z informacjami o lokalizacji w aparacie wymagany jest program Imaging Edge Mobile.









Jeżeli na głównej stronie aplikacji Imaging Edge Mobile nie jest wyświetlane Powiązanie informacji o lokalizacji, wcześniej należy wykonać poniższe czynności.

1. Zainstaluj na smartfonie aplikację Imaging Edge Mobile.
 - Imaging Edge Mobile można zainstalować ze sklepu z aplikacjami na posiadanym smartfonie. Jeżeli aplikacja została już zainstalowana, zaktualizuj ją do najnowszej wersji.
2. Prześlij wstępnie zarejestrowany obraz do posiadanego smartfona korzystając z funkcji [Wyślij do smartfona] aparatu.
 - Po przesłaniu do posiadanego smartfona obrazu zarejestrowanego aparatem, na głównej stronie aplikacji pojawi się „Powiązanie informacji o lokalizacji”.



Procedura obsługi

 : Operacje wykonywane z poziomu smartfona

 : Operacje wykonywane z poziomu aparatu

1.  : Sprawdź, czy na posiadanym smartfonie jest uruchomiona funkcja Bluetooth.
 - Na ekranie ustawień smartfona nie wykonuj operacji parowania Bluetooth. W punktach od 2 do 7 operacja parowania jest wykonywana z użyciem aparatu i aplikacji Imaging Edge Mobile.
 - Jeżeli operacja parowania zostanie przypadkowo uruchomiona na ekranie ustawień smartfona w punkcie 1, należy anulować parowanie, a następnie wykonać operację parowania wykonując czynności opisane w punktach 2 do 7 z użyciem aparatu i aplikacji Imaging Edge Mobile.
2.  : Z poziomu aparatu wybierz MENU →  (Sieć) → [Ustaw. Bluetooth] → [Funkcja Bluetooth] → [Wł.].
3.  : Z poziomu aparatu wybierz MENU →  (Sieć) → [Ustaw. Bluetooth] → [Parowanie].
4.  : Uruchom Imaging Edge Mobile na smartfonie i puknij „Powiązanie informacji o lokalizacji”.
 - Jeżeli „Powiązanie informacji o lokalizacji” nie jest wyświetlane, postępuj zgodnie z procedurą „Wcześniejsze przygotowania” powyżej.
5.  : Uruchom [Powiązanie informacji o lokalizacji] na ekranie ustawień [Powiązanie informacji o lokalizacji] aplikacji Imaging Edge Mobile.
6.  : Postępuj zgodnie z instrukcjami wyświetlanymi na ekranie ustawień [Powiązanie informacji o lokalizacji] aplikacji Imaging Edge Mobile, a następnie wybierz z listy posiadany aparat.
7.  : Wybierz [OK], gdy na monitorze aparatu zostanie wyświetlony komunikat.

- Parowanie aparatu i aplikacji Imaging Edge Mobile dobiegło końca.

8.  : Z poziomu aparatu wybierz MENU →  (Sieć) → [ Ust. łączy inf. o poło.] → [Łączy info. o poło.] → [WŁ.].

- Na monitorze aparatu zostanie wyświetlony symbol  (ikona uzyskiwania informacji o lokalizacji). Informacje o lokalizacji uzyskane przez posiadany smartfon z systemu GPS itp. będą zapisywane na rejestrowanych obrazach.

Szczegóły dotyczące poszczególnych opcji menu

Łączy info. o poło.:

Ustawianie, czy informacje o lokalizacji mają być uzyskiwane na drodze powiązania ze smartfonem.





Auto. akt. godziny:

Ustawianie, czy nastawa daty w aparacie ma być korygowana automatycznie w oparciu o informacje z powiązanego smartfona.

Auto. reg. obszaru:

Ustawianie, czy nastawa obszaru w aparacie ma być korygowana automatycznie w oparciu o informacje z powiązanego smartfona.

Ikony wyświetlane w przypadku uzyskiwania informacji o lokalizacji

-  (Uzyskiwanie informacji o lokalizacji): Aparat uzyskuje informacje o lokalizacji.
-  (Nie można uzyskać informacji o lokalizacji): Aparat nie może uzyskać informacji o lokalizacji.
-  (Połączenie Bluetooth dostępne): Nawiązano połączenie Bluetooth ze smartfonem.
-  (Połączenie Bluetooth niedostępne): Nie nawiązano połączenia Bluetooth ze smartfonem.

Wskazówka

- Informacje o lokalizacji można powiązać nawet przy wyłączonym monitorze smartfona, gdy na posiadanym smartfonie uruchomiona jest aplikacja Imaging Edge Mobile. Jednak jeśli aparat był wyłączony przez jakiś czas, informacje o lokalizacji mogą nie zostać powiązane tuż po ponownym włączeniu aparatu. W takim wypadku informacje o lokalizacji zostaną powiązane natychmiast po otwarciu ekranu aplikacji Imaging Edge Mobile na smartfonie.
- Gdy aplikacja Imaging Edge Mobile nie działa, na przykład po ponownym uruchomieniu smartfona, uruchom Imaging Edge Mobile, aby przywrócić powiązanie z informacjami o lokalizacji.
- Jeżeli funkcja powiązania z informacjami o lokalizacji nie działa prawidłowo, zapoznaj się z poniższymi uwagami i ponownie przeprowadź parowanie.
 - Sprawdź, czy na posiadanym smartfonie jest uruchomiona funkcja Bluetooth.
 - Sprawdź, czy aparat nie jest połączony z innymi urządzeniami korzystającymi z funkcji Bluetooth.
 - Sprawdź, czy w przypadku aparatu w pozycji [Tryb samolotowy] jest ustawiony tryb [WYŁ.].
 - Usuń zarejestrowane w aplikacji Imaging Edge Mobile informacje o parowaniu aparatu.
 - Z poziomu aparatu wykonaj polecenie [Reset ustawień sieci].
- Bardziej szczegółowe instrukcje można znaleźć na poniższej stronie wsparcia.
<https://www.sony.net/iem/btg/>

Uwaga

- W przypadku inicjowania aparatu, informacje o parowaniu są również usuwane. Przed ponowną próbą parowania usuń zarejestrowane w aplikacji Imaging Edge Mobile informacje o parowaniu aparatu.
- Informacje o lokalizacji nie będą rejestrowane, gdy nie można ich uzyskać, na przykład w przypadku zerwania połączenia Bluetooth.
- Aparat można sparować z maksymalnie 15 urządzeniami Bluetooth, ale powiązanie z informacjami o lokalizacji może odbywać się tylko z jednym smartfonem. Jeżeli chcesz powiązać aparat z informacjami o lokalizacji z innego smartfona, wyłącz funkcję [Powiązanie informacji o lokalizacji] w smartfonie, który jest już powiązany.
- W przypadku niestabilnego połączenia Bluetooth, usuń wszelkie przeszkody, na przykład osoby lub metalowe przedmioty, znajdujące się pomiędzy aparatem a sparowanym smartfonem.
- W przypadku parowania aparatu i posiadanego smartfona, koniecznie użyj menu [Powiązanie informacji o lokalizacji] w aplikacji Imaging Edge Mobile.
- Aby korzystać z funkcji powiązania z informacjami o lokalizacji, w pozycji [Zd.st.przez Bluetooth] ustaw [WYŁ.].

- Zasięg łączności Bluetooth lub Wi-Fi zależy od warunków użytkowania.

Obsługiwane smartfony

Najnowsze informacje można znaleźć na stronie wsparcia.
<https://www.sony.net/iem/>

- Szczegółowe informacje o wersjach Bluetooth zgodnych z posiadanym smartfonem można znaleźć w witrynie internetowej danego smartfona.

Powiązany temat



- [Imaging Edge Mobile](#)
- [Fun. Wyśl. do smartf.: Wyślij do smartfona](#)
- [Ustaw. Bluetooth](#)
- [Zd.st.przez Bluetooth](#)

5-007-206-51(1) Copyright 2019 Sony Corporation

Cyfrowy aparat fotograficzny
DSC-RX100M7

Zd.st.przez Bluetooth

Aparat można obsługiwać, korzystając z pilota zdalnego sterowania z funkcją Bluetooth RMT-P1BT (sprzedawany oddzielnie). Wybierz wcześniej MENU →  (Sieć) → [Ustaw. Bluetooth] → [Funkcja Bluetooth] → [WŁ.]. Informacje na ten temat można również znaleźć w instrukcji obsługi pilota zdalnego sterowania z funkcją Bluetooth.

- 1 **Z poziomu aparatu wybierz MENU →  (Sieć) → [Zd.st.przez Bluetooth] → [WŁ.].**
 - Jeżeli z aparatem nie jest aktualnie sparowane żadne urządzenie Bluetooth, pojawi się ekran parowania zgodnie z opisem w punkcie 2.
- 2 **Z poziomu aparatu wybierz MENU →  (Sieć) → [Ustaw. Bluetooth] → [Parowanie], aby wyświetlić ekran parowania.**
- 3 **Przeprowadź parowanie z poziomu pilota zdalnego sterowania Bluetooth.**
 - Szczegółowe informacje można znaleźć w instrukcji obsługi pilota zdalnego sterowania Bluetooth.
- 4 **Z poziomu aparatu wybierz [OK] na ekranie potwierdzenia nawiązania połączenia Bluetooth.**
 - Parowanie dobiegło końca i można teraz obsługiwać aparat z poziomu pilota zdalnego sterowania Bluetooth. Po jednokrotnym sparowaniu urządzenia, w przyszłości można ponownie nawiązać połączenie między aparatem a pilotem zdalnego sterowania Bluetooth, ustawiając w pozycji [Zd.st.przez Bluetooth] opcję [WŁ.].

Szczegóły dotyczące poszczególnych opcji menu

WŁ.:

Włączenie obsługi z poziomu pilota zdalnego sterowania Bluetooth.

WYŁ.:

Wyłączenie obsługi z poziomu pilota zdalnego sterowania Bluetooth.

Wskazówka

- Połączenie Bluetooth jest aktywne tylko podczas obsługi aparatu z poziomu pilota zdalnego sterowania Bluetooth.
- Jeżeli funkcja ta nie działa prawidłowo, sprawdź poniższe uwagi i spróbuj ponownie przeprowadzić parowanie.
 - Sprawdź, czy aparat nie jest połączony z innymi urządzeniami korzystającymi z funkcji Bluetooth.
 - Sprawdź, czy w przypadku aparatu w pozycji [Tryb samolotowy] jest ustawiony tryb [WYŁ.].
 - Z poziomu aparatu wykonaj polecenie [Reset ustawień sieci].

Uwaga

- W przypadku inicjowania aparatu, informacje o parowaniu są również usuwane. Aby móc korzystać z pilota zdalnego sterowania Bluetooth ponownie przeprowadź parowanie.
- W przypadku niestabilnego połączenia Bluetooth, usuń wszelkie przeszkody, na przykład osoby lub metalowe przedmioty, znajdujące się pomiędzy aparatem a sparowanym pilotem zdalnego sterowania Bluetooth.
- Z funkcji powiązania informacji o lokalizacji ze smartfonem nie można korzystać, gdy w pozycji [Zd.st.przez Bluetooth] ustawiono [WŁ.].
- Przy ustawieniu [Zd.st.przez Bluetooth] w pozycji [WŁ.] aparat nie będzie przełączany do trybu oszczędzania energii. Po zakończeniu korzystania z pilota zdalnego sterowania Bluetooth zmień to ustawienie na [WYŁ.].

Powiązany temat

- [Ustaw. Bluetooth](#)

5-007-206-51(1) Copyright 2019 Sony Corporation

Cyfrowy aparat fotograficzny
DSC-RX100M7

Edytuj nazwę urząd.

Istnieje możliwość zmiany nazwy urządzenia dla połączenia Wi-Fi Direct lub Bluetooth.

1 MENU →  (Sieć) → [Edytuj nazwę urząd.].

2 Wybierz pole wprowadzania, a następnie wpisz tam nazwę urządzenia → [OK].

Powiązany temat

- [Ustawienia Wi-Fi: WPS przycisk](#)
- [Ustawienia Wi-Fi: Ust. punktu dostępu](#)
- [Korzystanie z klawiatury](#)

Cyfrowy aparat fotograficzny
DSC-RX100M7

Reset ustawień sieci

Przywraca wszystkie ustawienia sieciowe do ustawień domyślnych.

1 MENU →  (Sieć) → [Reset ustawień sieci] → [Enter].

Cyfrowy aparat fotograficzny
DSC-RX100M7

Ochrona obrazów (Chroń)

Chroni zapisane obrazy przed przypadkowym usunięciem. Na chronionych obrazach wyświetlany jest znak .

1 MENU →  (Odtwarzanie) → [Chroń] → odpowiednie ustawienie.

Szczegóły dotyczące poszczególnych opcji menu

Wiele obrazów:

Włączenie ochrony kilku wybranych obrazów.

(1) Wybierz obraz, który ma być chroniony, po czym naciśnij środkową część pokrętła sterowania. W polu pojawia się znak ✓. W celu anulowania zaznaczenia wystarczy ponownie nacisnąć środkową część, aby usunąć znak ✓.

(2) Aby chronić inne zdjęcia, powtórz krok (1).

(3) MENU → [OK].

Wszyst. w tym folderze:

Chroni wszystkie obrazy z wybranego folderu.

Wszystkie z tą datą:

Chroni wszystkie obrazy z wybraną datą rejestracji.

Anuluj wsz. w tym fold.:

Wyłącza ochronę wszystkich obrazów w wybranym folderze.

Anuluj wszyst. z tą datą:

Wyłącza ochronę wszystkich obrazów z wybraną datą rejestracji.



Wszystkie obr. w tej gr.:

Chroni wszystkie obrazy w wybranej grupie.

Anuluj wsz. obr. w tej gr.:

Wyłącza ochronę wszystkich zdjęć w wybranej grupie.

Wskazówka

- Po przypisaniu funkcji [Chroń] do wybranego przycisku przy użyciu MENU →  2 (Ustawienia fotograf.2) → [ Prz. Własne], można chronić obrazy lub anulować ochronę naciskając po prostu ten przycisk.
- Jeżeli wybierzesz grupę w pozycji [Wiele obrazów], wszystkie zdjęcia w tej grupie będą chronione. Aby wybrać i chronić określone obrazy w ramach grupy, należy wykonać polecenie [Wiele obrazów] podczas wyświetlania obrazów w ramach grupy.

Uwaga

- Pozycje menu, które można wybrać, różnią się zależnie od ustawienia [Tryb oglądania] oraz wybranych plików.

Cyfrowy aparat fotograficzny
DSC-RX100M7

Obracanie obrazu (Obróć)

Obracanie zarejestrowanego obrazu w lewo.

1 Wyświetl obraz, który ma być obrócony, po czym wybierz MENU →  (Odtwarzanie) → [Obróć].

2 Naciśnij środkową część pokrętki sterowania.

Zdjęcie zostanie obrócone w lewo. Zdjęcie jest obracane w momencie naciśnięcia środkowej sekcji. Jeśli raz obrócisz zdjęcie, pozostanie ono obrócone nawet po wyłączeniu urządzenia.

Uwaga

- Nawet po obróceniu pliku filmowego będzie on odtwarzany w poziomie na monitorze lub w wizjerze aparatu.
- Obrócenie zdjęć wykonanych innymi urządzeniami może być niemożliwe.
- Przy wyświetlaniu obróconych zdjęć na komputerze mogą one być wyświetlane w początkowej orientacji, w zależności od użytego oprogramowania.

Cyfrowy aparat fotograficzny
DSC-RX100M7

Usuwanie kilku wybranych obrazów (Kasuj)

Możesz usunąć jednocześnie kilka wybranych zdjęć. Po usunięciu zdjęcia nie można go już przywrócić. Wcześniej sprawdź obraz do usunięcia.

1 MENU →  (Odtwarzanie) → [Kasuj] → odpowiednie ustawienie.

Szczegóły dotyczące poszczególnych opcji menu

Wiele obrazów:

Usuwanie zaznaczonych obrazów.

(1) Wybierz obrazy do usunięcia, po czym naciśnij środkową część pokrętła sterowania. W polu pojawia się znak ✓. W celu anulowania zaznaczenia wystarczy ponownie nacisnąć środkową część, aby usunąć znak ✓.

(2) Aby usunąć inne zdjęcia, powtórz krok (1).

(3) MENU → [OK].

Wszyst. w tym folderze:

Usuwa wszystkie zdjęcia z wybranego folderu.

Wszystkie z tą datą:

Usuwa wszystkie obrazy z wybraną datą rejestracji.

Wsz. obrazy inne niż ten:

Usuwa wszystkie obrazy w grupie z wyjątkiem zaznaczonych.

Wszystkie obr. w tej gr.:

Usuwa wszystkie obrazy w wybranej grupie.

Wskazówka

- Wykonaj polecenie [Formatuj], aby usunąć wszystkie obrazy, również te chronione.
- Aby wyświetlić odpowiedni folder lub datę, wybierz odpowiedni folder lub datę podczas odtwarzania wykonując poniższą procedurę:
Dźwignia  (Indeks obrazów) → pokrętłem sterowania zaznacz pasek z lewej strony → stronami góra/dół pokrętła sterowania wybierz odpowiedni folder lub datę.
- Jeżeli wybierzesz grupę w pozycji [Wiele obrazów], wszystkie zdjęcia w tej grupie zostaną usunięte. Aby wybrać i usunąć określone zdjęcia w ramach grupy, należy wykonać polecenie [Wiele obrazów] podczas wyświetlania obrazów w ramach grupy.

Uwaga

- Nie można usunąć chronionych obrazów.
- Pozycje menu, które można wybrać, różnią się zależnie od ustawienia [Tryb oglądania] oraz wybranych plików.

Powiązany temat

- [Usuwanie wyświetlanego obrazu](#)
- [Formatuj](#)

Cyfrowy aparat fotograficzny
DSC-RX100M7

Klasyfikacja

Nagrany obrazom można przypisać oceny w skali od ★ do ★★★, które ułatwią znalezienie obrazów.

1 MENU →  (Odtwarzanie) → [Klasyfikacja].

Pojawi się ekran wyboru oceny obrazu.

2 Naciśnij lewą/prawą stronę pokrętła sterowania, aby wyświetlić obraz, któremu chcesz przypisać ocenę, a następnie naciśnij środek.

3 Wybierz numer ★ (Klasyfikacja) naciskając lewą/prawą stronę pokrętła sterowania, a następnie naciśnij środek.

4 Naciśnij przycisk MENU, aby zakończyć pracę z ekranem klasyfikacji.

Wskazówka

- Oceny możesz również przypisać podczas wyświetlania obrazów za pomocą przycisku ustawień własnych. Przypisz wcześniej funkcję [Klasyfikacja] do odpowiedniego przycisku poleceniem [ Prz. Własne], po czym naciśnij przycisk ustawień własnych podczas odtwarzania obrazu, do którego chcesz przypisać ocenę. Liczba ★ (Klasyfikacja) zmienia się po każdorazowym naciśnięciu przycisku ustawień własnych.

Uwaga

- Oceny możesz przypisać tylko zdjęciom.

Powiązany temat

- [Przypisywanie często używanych funkcji do przycisków \(Prz. Własne\)](#)
- [Ust. klas.\(Prz. Włas.\)](#)

Cyfrowy aparat fotograficzny
DSC-RX100M7

Ust. klas.(Prz. Włas.)

Pozwala ustawić liczbę ★ w przypadku oceniania zdjęć za pomocą przycisku, do którego przypisano funkcję [Klasyfikacja] za pomocą [▶ Prz. Własne].

1 MENU → [▶] (Odtwarzanie) → [Ust. klas.(Prz. Włas.)].

2 Dodaj znacznik ✓ przy liczbie ★ , która ma zostać włączona.

Możesz wybrać zaznaczoną liczbę w przypadku ustawiania parametru [Klasyfikacja] za pomocą przycisku ustawień własnych.

Powiązany temat

- [Klasyfikacja](#)
- [Przypisywanie często używanych funkcji do przycisków \(Prz. Własne\)](#)

Cyfrowy aparat fotograficzny
DSC-RX100M7

Określanie obrazów do druku (Określ wydruk)

Możesz wcześniej wybrać na karcie pamięci zdjęcia, które chcesz później wydrukować. Na określonych obrazach pojawi się ikona **DPOF** (zlecenie wydruku). Skrót DPOF oznacza „Digital Print Order Format” (Format zlecenia wydruku zdjęć cyfrowych).

Ustawienie DPOF zostanie zachowane po wydrukowaniu obrazu. Wskazane jest anulowanie tego ustawienia po wydrukowaniu.

1 MENU →  (Odtwarzanie) → [Określ wydruk] → odpowiednie ustawienie.

Szczegóły dotyczące poszczególnych pozycji menu

Wiele obrazów:

Wybór zdjęć do zlecenia wydruku.

(1) Wybierz obraz i naciśnij środkową część pokrętki sterowania. W polu pojawia się znak ✓. Aby anulować zaznaczenie, wystarczy ponownie nacisnąć środkową część i usunąć znak ✓.

(2) Powtórz krok (1), aby wydrukować inne obrazy. Aby wybrać wszystkie zdjęcia z jakiejś daty lub z jakiegoś folderu, zaznacz pole wyboru dla daty lub folderu.

(3) MENU → [OK].

Anuluj wszyst.:

Anulowanie wszystkich znaczników DPOF.

Ustawienie druku:

Ustawianie, czy na obrazach opatrzonych znacznikami DPOF ma być drukowana data.

- Pozycja i rozmiar daty (w obrębie obrazu lub poza nim) zależy od drukarki.

Uwaga

- Znacznika DPOF nie można dodawać do następujących plików:
 - Zdjęcia w formacie RAW
- Nie można określić liczby kopii.
- Niektóre drukarki nie obsługują funkcji drukowania daty.

Cyfrowy aparat fotograficzny
DSC-RX100M7

Efekt upiększania

Możliwość poprawienia wyglądu zdjęcia osoby przez zastosowanie przy retuszu Efektu upiększania, stosując przykładowo wygładzenie skóry, powiększenie oczu, czy wybielenie zębów. Poziom efektu można ustawić w przedziale od 1 do 5. Obraz z zastosowanym Efektem upiększania zostanie zapisany jako nowy plik. Oryginalny obraz nie ulegnie zmianie.

- 1 MENU →  (Odtwarzanie) → [Efekt upiększania].
- 2 Wybierz twarz, w stosunku do której ma być zastosowany Efekt upiększania.
- 3 Wybierz odpowiedni efekt i wyreguluj poziom retuszu za pomocą pokrętła sterowania.

(Ton skóry):

Regulacja koloru skóry zgodnie z upodobaniem.

1. Wybierz podstawowy kolor skóry przy użyciu przycisków góra/dół, a następnie naciśnij środkową część.
2. Ustaw odcień barw za pomocą przycisków góra/dół.

(Wygładzanie skóry):

Usuwanie ze skóry plam starczych i zmarszczek.

Dostosuj poziom efektu korzystając z przycisków góra/dół.

(Usuwanie odblasków):

Zredukowanie wrażenia tłustej skóry. Regulacja koloru skóry zgodnie z upodobaniem.

Dostosuj poziom efektu korzystając z przycisków góra/dół.

(Powiększanie oczu):

Powiększanie oczu obiektu. Dostosuj rozmiar oczu korzystając z przycisków góra/dół.

(Wybielenie zębów):

Wybielenie zębów obiektu. Wybielenie zębów na niektórych obrazach może być niemożliwe.

Wyreguluj biel zębów za pomocą przycisków góra/dół.

Aby zastosować kolejno dwa efekty lub większą ich liczbę z użyciem funkcji [Efekt upiększania], najpierw zastosuj do obrazu jeden efekt, a następnie wybierz kolejny efekt przyciskami lewo/prawo.



Uwaga

- Funkcji [Efekt upiększania] nie można stosować w odniesieniu do następujących obrazów:
 - Obrazy panoramiczne
 - Filmy
 - Obrazy RAW
- Nie można zastosować Efektu upiększania w odniesieniu do bardzo małego obrazu twarzy.
- Aby zastosować Efekt upiększania w odniesieniu do dwóch lub większej liczby twarzy, należy ponownie wybrać ten sam obraz po jednokrotnym zastosowaniu danego efektu, a następnie zastosować ten efekt w odniesieniu do innej twarzy.
- [Efekt upiększania] może nie działać prawidłowo w przypadku niektórych obrazów.

Cyfrowy aparat fotograficzny
DSC-RX100M7

Przechwyć zdjęcie

Przechwytywanie wybranego ujęcia w filmie w celu zapisania go w formie zdjęcia. Najpierw rejestrowany jest film, a następnie w trakcie jego odtwarzania w momentach, w których nie udało się zarejestrować zdjęć, wstrzymuje się odtwarzanie i zapisuje wybrane kadry w formie zdjęć.

- 1 Wyświetl film, którego kadry chcesz przechwyć w formie zdjęcia.**
- 2 MENU →  (Odtwarzanie) → [Przechwyć zdjęcie].**
- 3 Odtwórz film i wstrzymaj odtwarzanie.**
- 4 Odszukaj wybrane ujęcie korzystając z odtwarzania do przodu w zwolnionym tempie, odtwarzania do tyłu w zwolnionym tempie, wyświetlania następnej klatki, wyświetlania poprzedniej klatki, po czym zatrzymaj film.**
- 5 Naciśnij  (Przechwyć zdjęcie), aby przechwyć wybrane ujęcie.**
Ujęcie zostanie zapisane w formie zdjęcia.

Powiązany temat



- [Nagrywanie filmów](#)
- [Odtwarzanie filmów](#)

Powiększanie wyświetlanego obrazu (Powiększ)

Powiększa wyświetlany obraz. Funkcja ta służy do sprawdzania ostrości obrazu itp.

- 1 Wyświetl obraz, który ma być powiększony, i przesunij dźwignię W/T (zoom) w stronę T.**
 - Przesunij dźwignię W/T (zoom) w stronę W, aby wyregulować skalę zoomu.
 - W podglądzie zostanie wyświetlony powiększony fragment obrazu, na którym była ustawiana ostrość w aparacie podczas robienia zdjęcia. Jeżeli nie można uzyskać informacji o miejscu ostrości, aparat powiększy środek obrazu.
- 2 Wybierz obszar, który chcesz powiększyć, naciskając strony góra/dół/prawo/lewo pokrętki sterowania.**
- 3 Naciśnij przycisk MENU lub środkową część pokrętki sterowania, aby wyjść z trybu odtwarzania z zoomem.**

Wskazówka

- Możesz również powiększyć wyświetlany obraz przy użyciu MENU.
- Początkowe powiększenie i pierwotną pozycję powiększonych obrazów można zmieniać wybierając MENU →  (Odtwarzanie) → [ Pow. pocz. pow.] lub [ Pozyc. pocz. pow.].
- Obraz można również powiększyć pukając dwukrotnie w monitor. Dodatkowo, pozycję powiększenia można przeciągać i przesuwać na monitorze. Wcześniej w pozycji [Obsługa dotykowa] ustaw opcję [Wł.].

Uwaga

- Nie można powiększać filmów.

Powiązany temat

- [Obsługa dotykowa](#)
- [Pow. pocz. pow.](#)
- [Pozyc. pocz. pow.](#)

Cyfrowy aparat fotograficzny
DSC-RX100M7

Pow. pocz. pow.

Ustawianie początkowej skali powiększenia, gdy odtwarzane są obrazy w powiększeniu.

1 MENU →  (Odtwarzanie) → [ Pow. pocz. pow.] → odpowiednie ustawienie.

Szczegóły dotyczące poszczególnych pozycji menu

Standardowe pow.:

Wyświetlanie obrazu w standardowym powiększeniu.

Poprzednie pow.:

Wyświetlanie obrazu w poprzednim powiększeniu. Poprzednie powiększenie jest pamiętane nawet po wyjściu z trybu odtwarzania z zoomem.

Powiązany temat

- [Powiększanie wyświetlanego obrazu \(Powiększ\)](#)
- [Pozyc. pocz. pow.](#)

Cyfrowy aparat fotograficzny
DSC-RX100M7

Pozyc. pocz. pow.

Ustawianie pozycji początkowej w przypadku powiększania obrazu w trybie odtwarzania.

1 MENU →  (Odtwarzanie) → [ Pozyc. pocz. pow.] → odpowiednie ustawienie.

Szczegóły dotyczące poszczególnych pozycji menu

Pozycja ostrości:

Powiększanie obrazu od punktu ostrości podczas rejestrowania obrazu.

Środek:

Powiększanie obrazu od środka ekranu.

Powiązany temat

- [Powiększanie wyświetlanego obrazu \(Powiększ\)](#)
- [Pow. pocz. pow.](#)

Cyfrowy aparat fotograficzny
DSC-RX100M7

REG. interwału ruchu

Możesz dobrać interwał śledzenia ruchu obiektu.

1 MENU →  (Odtwarzanie) → [REG. interwału ruchu] → odpowiednie ustawienie.

Powiązany temat

- [Wideo w ruchu](#)

Cyfrowy aparat fotograficzny
DSC-RX100M7

Cią. odtw. dla int.



Odtwarza w trybie ciągłym zdjęcia wykonane w trybie fotografowania z interwałem.

Za pomocą oprogramowania komputerowego Imaging Edge (Viewer) można tworzyć filmy ze zdjęć zarejestrowanych w trybie fotografowania z interwałem. Nie można tworzyć filmów ze zdjęć z poziomu aparatu.

1 MENU →  (Odtwarzanie) → [Cią. odtw. dla  int.].

2 Wybierz grupę obrazów, które chcesz odtworzyć, a następnie naciśnij środkową część pokrętła sterowania.

Wskazówka

- Na ekranie odtwarzania można uruchomić ciągłe odtwarzanie, naciskając dolny przycisk w trakcie wyświetlania dowolnego obrazu w grupie.
- Można wznowić odtwarzanie lub pauzę, naciskając dolny przycisk podczas odtwarzania.
- Można zmienić szybkość odtwarzania, obracając pokrętło sterowania podczas odtwarzania. Szybkość odtwarzania można również zmienić, wybierając MENU →  (Odtwarzanie) → [Pręd. odtw. dla  int.].
- Istnieje również możliwość ciągłego odtwarzania zdjęć seryjnych.

Powiązany temat

- [F. fotogr. z inter.](#)
- [Pręd. odtw. dla int.](#)
- [Imaging Edge](#)

Cyfrowy aparat fotograficzny
DSC-RX100M7

Pręđ.odtw. dla int.

Ustawianie szybkości odtwarzania zdjęć podczas wykonywania procedury [Cią. odtw. dla  int.].

1 MENU →  (Odtwarzanie) → [Pręđ.odtw. dla  int.] → odpowiednie ustawienie.

Wskazówka

- Można również zmienić szybkość odtwarzania, obracając pokrętkę sterowania podczas [Cią. odtw. dla  int.].

Powiązany temat

- [Cią. odtw. dla int.](#)

Cyfrowy aparat fotograficzny
DSC-RX100M7

Odtwarzanie obrazów w trybie pokazu slajdów (Pokaz zdjęć)

Automatycznie wyświetla zdjęcia w trybie ciągłym.

1 MENU →  (Odtwarzanie) → [Pokaz zdjęć] → odpowiednie ustawienie.

2 Wybierz [Enter].

Szczegóły dotyczące poszczególnych pozycji menu

Powtóż:

Po wybraniu opcji [WŁ.] zdjęcia będą wyświetlane w sposób ciągły, a po wybraniu opcji [WYŁ.] urządzenie wychodzi z trybu pokazu slajdów po jednokrotnym wyświetleniu wszystkich zdjęć.

Interwał:

Wybór czasu wyświetlania zdjęć spośród ustawień: [1 s], [3 s], [5 s], [10 s] lub [30 s].

Zakończenie pokazu slajdów w jego trakcie

Naciśnij przycisk MENU, aby zakończyć pokaz slajdów. Nie można wstrzymać pokazu slajdów.

Wskazówka

- W trakcie odtwarzania, następny/poprzedni obraz można wyświetlić naciskając stronę prawo/lewo pokrętła sterowania.
- Możesz włączyć pokaz slajdów tylko wtedy, gdy opcja [Tryb oglądania] ma ustawienie [Widok daty] lub [Widok katalogu (Zdj.)].

Cyfrowy aparat fotograficzny
DSC-RX100M7

Przełączanie pomiędzy zdjęciami a filmami (Tryb oglądania)

Ustawianie trybu oglądania (sposób wyświetlania obrazów).

1 MENU →  (Odtwarzanie) → [Tryb oglądania] → odpowiednie ustawienie.

Szczegóły dotyczące poszczególnych opcji menu

Widok daty:

Wyświetlanie obrazów według dat.

Widok katalogu (Zdj.):

Wyświetlanie tylko zdjęć.

Widok AVCHD:

Wyświetlanie tylko filmów w formacie AVCHD.

Widok XAVC S HD:

Wyświetlanie tylko filmów w formacie XAVC S HD.

Widok XAVC S 4K:

Wyświetlanie tylko filmów w formacie XAVC S 4K.

Cyfrowy aparat fotograficzny
DSC-RX100M7

Odtwarzanie obrazów na ekranie indeksu obrazów (Indeks obrazów)

W trybie odtwarzania możesz wyświetlać wiele obrazów jednocześnie.

- 1 W trakcie odtwarzania obrazu przesuń dźwignię W/T (zoom) w stronę W.
- 2 Wybierz obraz naciskając strony góra/dół/prawo/lewo pokrętła sterowania lub obracając pokrętło sterowania.

Zmiana liczby obrazów do wyświetlenia

MENU →  (Odtwarzanie) → [Indeks obrazów] → odpowiednie ustawienie.

Szczegóły dotyczące poszczególnych pozycji menu

9 obrazów/25 obrazów

Aby powrócić do trybu wyświetlania pojedynczego obrazu

Wybierz odpowiedni obraz i naciśnij środkową część pokrętła sterowania.

Szybkie wyświetlanie właściwego obrazu

Wybierz pasek z lewej strony ekranu indeksu obrazów za pomocą pokrętła sterowania, a następnie naciśnij strony góra/dół pokrętła sterowania. Gdy pasek ten jest zaznaczony, ekran kalendarza lub ekran wyboru folderu można wyświetlić naciśnięciem środkowej części. Poza tym możesz przełączyć tryb oglądania, wybierając ikonę.

Powiązany temat

- [Przełączanie pomiędzy zdjęciami a filmami \(Tryb oglądania\)](#)

Cyfrowy aparat fotograficzny
DSC-RX100M7

Wyświet. jako grupę

Określa, czy wyświetlać zdjęcia seryjne lub zdjęcia zarejestrowane w trybie fotografowania z interwałem jako grupę.

1 MENU →  (Odtwarzanie) → [Wyświet. jako grupę] → odpowiednie ustawienie.

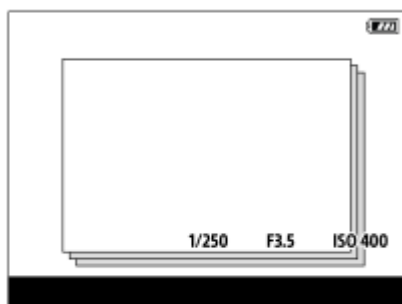

Szczegóły dotyczące poszczególnych opcji menu

WŁ.:

Wyświetla obrazy jako grupę.

WYŁ.:

Nie wyświetla obrazów jako grupę.

Wskazówka

- Następujące obrazy są grupowane.
 - Obrazy zarejestrowane przy ustawieniu [Zdjęcia seryjne] w pozycji [Tryb pracy] (Jedna sekwencja zdjęć zarejestrowanych w trybie ciągłym przy wciśniętym przycisku migawki w trybie zdjęć seryjnych staje się jedną grupą.)
 - Obrazy zarejestrowane przy ustawieniu [F. fotogr. z inter.] (Zdjęcia zarejestrowane podczas jednej sesji fotografowania z interwałem stają się jedną grupą.)
 - Zdjęcia zarejestrowane w trybie [Pojedyn. seria zdjęć]
- Na ekranie indeksu obrazów nad grupą będzie wyświetlana ikona .

Uwaga

- Obrazy mogą być grupowane i wyświetlane tylko wtedy, gdy w pozycji [Tryb oglądania] jest ustawiona opcja [Widok daty]. Gdy nie jest ustawiona opcja [Widok daty], obrazów nie można grupować i wyświetlać, nawet jeśli w pozycji [Wyświet. jako grupę] jest ustawiona opcja [WŁ.].
- Usunięcie grupy spowoduje usunięcie wszystkich zdjęć w danej grupie.

Powiązany temat

- [Zdjęcia seryjne](#)
- [F. fotogr. z inter.](#)
- [Pojedyn. seria zdjęć](#)

Cyfrowy aparat fotograficzny
DSC-RX100M7

Automatyczne obracanie zarejestrowanych obrazów (Obrót ekranu)

Wybór orientacji przy odtwarzaniu zarejestrowanych obrazów.

1 MENU →  (Odtwarzanie) → [Obrót ekranu] → odpowiednie ustawienie.

Szczegóły dotyczące poszczególnych opcji menu

Automatyczne:

Po obróceniu aparatu, wyświetlany obraz obracany jest automatycznie zgodnie z wykrytą orientacją aparatu.

Ręczny:

Obrazy zarejestrowane w pionie są wyświetlane pionowo. W przypadku ustawienia orientacji obrazu za pomocą funkcji [Obrót], obraz zostanie odpowiednio wyświetlony.

WYŁ.:

Obrazy są zawsze wyświetlany w poziomie.

Uwaga

- Filmy zarejestrowane pionowo są odtwarzane w poziomie na ekranie lub w wizjerze aparatu podczas odtwarzania filmu.

Powiązany temat

- [Obracanie obrazu \(Obrót\)](#)

Cyfrowy aparat fotograficzny
DSC-RX100M7

Jasność monitora

Wyreguluj jasność ekranu.

1 MENU →  (Ustawienia) → [Jasność monitora] → odpowiednie ustawienie.

Szczegóły dotyczące poszczególnych opcji menu



Ręczny:

Ręczna regulacja jasności w zakresie -2 do +2.

Słonecz. dzień:

Ustawianie odpowiedniej jasności do rejestrowania obrazów na zewnątrz.

Uwaga

- Ustawienie [Słonecz. dzień] jest zbyt jasne do zdjęć w pomieszczeniach. Ustaw opcję [Jasność monitora] na [Ręczny] do zdjęć w pomieszczeniach.
- Jasności monitora nie można regulować w poniższych sytuacjach. Maksymalna jasność będzie wynosić [±0].
 - Przy ustawieniu [XAVC S 4K] w pozycji [ Format pliku].
 - Przy ustawieniu [XAVC S HD] w pozycji [ Format pliku] i ustawieniu [120p]/[100p] w pozycji [ Ust. nagrywania].
- W przypadku filmowania z użyciem funkcji Wi-Fi, jasność monitora jest na stałe zablokowana na poziomie [-2].
- Po wyświetleniu ostrzeżenia o przegrzaniu jasność monitora zostaje zablokowana na poziomie [-2].

Cyfrowy aparat fotograficzny
DSC-RX100M7

Jasność wizjera

W przypadku korzystania z wizjera, jego jasność jest dobierana w opisywanym produkcie w zależności od panujących warunków otoczenia.

1 MENU →  (Ustawienia) → [Jasność wizjera] → odpowiednie ustawienie.

Szczegóły dotyczące poszczególnych opcji menu



Automatyczne:

Automatyczna regulacja jasności.

Ręczny:

Wybór jasności wizjera w zakresie od -2 do +2.

Uwaga

- Jasności wizjera nie można regulować w poniższych sytuacjach. Maksymalna jasność będzie wynosić [±0].
 - Przy ustawieniu [XAVC S 4K] w pozycji [ Format pliku].
 - Przy ustawieniu [XAVC S HD] w pozycji [ Format pliku] i ustawieniu [120p]/[100p] w pozycji [ Ust. nagrywania].

Cyfrowy aparat fotograficzny
DSC-RX100M7

Temp. barw. wizjera

Określa temperaturę barw wizjera elektronicznego.

1 MENU →  (Ustawienia) → [Temp. barw. wizjera] → odpowiednie ustawienie.

Szczegóły dotyczące poszczególnych pozycji menu

-2 do +2:

Wybór „-” zmienia kolorystykę ekranu wizjera na cieplejszą, a wybór „+” – na zimniejszą.

Cyfrowy aparat fotograficzny
DSC-RX100M7

Asysta wyż. Gamma

W celu wykorzystania szerokiej dynamiki, w przypadku filmów rejestrowanych przy współczynniku gamma S-Log przyjęto założenie, że zostaną one poddane obróbce po zakończeniu filmowania. Przyjmuje się, że filmy w standardzie gamma HLG będą wyświetlane na monitorach zgodnych z funkcją HDR. Z tego względu podczas filmowania są one wyświetlane z niskim kontrastem i monitorowanie ich może być utrudnione. Można jednak korzystać z funkcji [Asysta wyż. Gamma] w celu odtworzenia kontrastu równoważnego kontrastowi przy normalnym współczynniku gamma. Dodatkowo funkcję [Asysta wyż. Gamma] można również stosować przy odtwarzaniu filmów na monitorze/w wizjerze aparatu.

- 1 MENU →  (Ustawienia) → [Asysta wyż. Gamma].
- 2 Wybierz odpowiednie ustawienie stroną góra/dół pokrętła sterowania.

Szczegóły dotyczące poszczególnych opcji menu

Assist OFF **WYŁ.:**

Funkcja [Asysta wyż. Gamma] nie będzie stosowana.

Assist AUTO **Automatyczne:**

Wyświetlanie filmów z efektem [S-Log2→709(800%)], gdy współczynnik gamma ustawiony w pozycji [Profil zdjęcia] to [S-Log2], oraz z efektem [S-Log3→709(800%)] przy ustawionym współczynniku gamma [S-Log3]. Wyświetlanie filmów z efektem [HLG(BT.2020)], gdy standard gamma ustawiony w pozycji [Profil zdjęcia] to [HLG], [HLG1], [HLG2] lub [HLG3], a [Tryb koloru] jest ustawiony na [BT.2020].

Wyświetlanie filmów z efektem [HLG(709)], gdy standard gamma ustawiony w pozycji [Profil zdjęcia] to [HLG], [HLG1], [HLG2] lub [HLG3], a [Tryb koloru] jest ustawiony na [709].

Assist S-Log2 **S-Log2→709(800%):**

Wyświetlanie filmów ze współczynnikiem gamma S-Log2 zapewniającym odtwarzanie kontrastu odpowiadające normie ITU709 (800%).

Assist S-Log3 **S-Log3→709(800%):**

Wyświetlanie filmów ze współczynnikiem gamma S-Log3 zapewniającym odtwarzanie kontrastu odpowiadające normie ITU709 (800%).

Assist HLG 2020 **HLG(BT.2020):**

Wyświetlanie filmów po korekcji jakości obrazu monitora lub wizjera do poziomu zbliżonego do jakości filmów wyświetlanych na monitorze zgodnym z [HLG(BT.2020)].

Assist HLG 709 **HLG(709):**

Wyświetlanie filmów po korekcji jakości obrazu monitora lub wizjera do poziomu zbliżonego do jakości filmów wyświetlanych na monitorze zgodnym z [HLG(709)].

Uwaga

- Filmy w formacie XAVC S 4K lub XAVC S HD ze współczynnikami gamma [HLG], [HLG1], [HLG2] lub [HLG3] są wyświetlane z efektem [HLG(BT.2020)] lub efektem [HLG(709)] w zależności od wartości współczynnika gamma i trybu kolorów filmu. W innych sytuacjach filmy są wyświetlane zgodnie z ustawieniem współczynnika gamma i ustawieniem trybu kolorów w pozycji [Profil zdjęcia].
- Funkcja [Asysta wyż. Gamma] nie jest stosowana w odniesieniu do filmów wyświetlanych na ekranie podłączonego do aparatu telewizora lub monitora.

Powiązany temat

- [Profil zdjęcia](#)

Cyfrowy aparat fotograficzny
DSC-RX100M7

Nastaw. głośności

Ustawianie głośności dźwięku odtwarzania filmów.

1 MENU →  (Ustawienia) → [Nastaw. głośności] → odpowiednie ustawienie.

Regulacja głośności podczas odtwarzania

Naciśnij dolną stronę pokrętki sterowania podczas odtwarzania filmów, aby wyświetlić panel sterowania, a potem ustaw głośność. Możesz ustawić głośność, słuchając odtwarzanego dźwięku.

Cyfrowy aparat fotograficzny
DSC-RX100M7

Menu kafelkowe

Określa, czy pierwszy ekran menu zawsze będzie wyświetlany po naciśnięciu przycisku MENU.

1 MENU →  (Ustawienia) → [Menu kafelkowe] → odpowiednie ustawienie.

Szczegóły pozycji menu

WŁ.:

Zawsze będzie wyświetlany pierwszy ekran menu (menu kafelkowe).

WYŁ.:

Wyłącza wyświetlanie menu kafelkowego.

Cyfrowy aparat fotograficzny
DSC-RX100M7

Pomoc pokr. trybu

Możesz wyświetlić opis trybu fotografowania, gdy przekręcisz pokrętło trybu i zmienisz ustawienia dostępne dla tego trybu fotografowania.

1 MENU →  (Ustawienia) → [Pomoc pokr. trybu] → odpowiednie ustawienie.

Szczegóły dotyczące poszczególnych pozycji menu

WŁ.:

Opis pokrętła trybu będzie wyświetlany.

WYŁ.:

Opis pokrętła trybu nie będzie wyświetlany.

Cyfrowy aparat fotograficzny
DSC-RX100M7

Potw.kasowania

Można określić, czy jako domyślna opcja na ekranie potwierdzenia operacji usuwania ma być ustawiona opcja [Kasuj] lub [Anuluj].

1 MENU →  (Ustawienia) → [Potw.kasowania] → odpowiednie ustawienie.

Szczegóły dotyczące poszczególnych pozycji menu

"Kasuj"pierw.:

Ustawienie domyślne to [Kasuj].

"Anuluj"pierw.:

Ustawienie domyślne to [Anuluj].

Cyfrowy aparat fotograficzny
DSC-RX100M7

Jakość wyświetlania

Jakość wyświetlania można zmienić.

1 MENU →  (Ustawienia) → [Jakość wyświetlania] → odpowiednie ustawienie.

Szczegóły dotyczące poszczególnych pozycji menu

Wysoka:

Wyświetlanie w wysokiej jakości.

Standard.:

Wyświetlanie w standardowej jakości.

Uwaga

- W przypadku ustawienia [Wysoka], zużycie energii będzie wyższe, niż w przypadku ustawienia [Standard.].
- Przy wysokiej temperaturze aparatu na stałe może być ustawiona opcja [Standard.].

Cyfrowy aparat fotograficzny
DSC-RX100M7

Auto. WYŁ. monitora

Aparat w trybie fotografowania automatycznie przełącza się do trybu oszczędzania energii, jeśli nie jest używany przez pewien czas. Ta funkcja przydaje się w celu zmniejszenia zużycia energii.

1 MENU →  (Ustawienia) → [Auto. WYŁ. monitora] → odpowiednie ustawienie

Szczegóły dotyczące poszczególnych opcji menu

WYŁ.:

Aparat nie będzie automatycznie przełączany do trybu oszczędzania energii.

2 s/5 s/10 s:

Aparat przełączy się do trybu oszczędzania energii, a monitor wyłączy się po upływie pewnej liczby sekund bezczynności.

Po wybraniu [5 s] lub [10 s] monitor ciemnieje na dwie sekundy przed zakończeniem zadanego okresu czasu.

Uwaga

- Funkcja [Auto. WYŁ. monitora] nie włącza się w następujących sytuacjach:
 - Gdy monitor jest obrócony do góry o około 180 stopni
 - Przy ustawionym trybie rejestrowania obrazu [Rozległa panorama]
 - Gdy nie jest włączona funkcja oszczędzania energii

Cyfrowy aparat fotograficzny
DSC-RX100M7

Czas rozp. osz. ener.

Można ustawić czas, po którym nastąpi automatyczne wyłączenie zasilania.

1 MENU →  (Ustawienia) → [Czas rozp. osz. ener.] → odpowiednie ustawienie.

Szczegóły dotyczące poszczególnych opcji menu

30 min./5 min./2 min./1 min.

Uwaga

- Funkcja oszczędzania energii zostanie wyłączona w następujących sytuacjach:
 - W przypadku zasilania przez USB
 - Podczas odtwarzania pokazów slajdów
 - Przy nagrywaniu filmów
 - Po podłączeniu do komputera lub telewizora
 - Gdy w pozycji [Zd.st.przez Bluetooth] ustawiono opcję [Wł.]

Cyfrowy aparat fotograficzny
DSC-RX100M7

Funkcja zamkn. VF

Pozwala ustawić, czy zasilanie ma zostać wyłączone po schowaniu wizjera.

1 MENU →  (Ustawienia) → [Funkcja zamkn. VF] → odpowiednie ustawienie.

Szczegóły dotyczące poszczególnych opcji menu

WYŁ. zasilania:

Wyłączanie zasilania po schowaniu wizjera.

Nie WYŁĄCZA zasil.:

Zasilanie nie jest wyłączone po schowaniu wizjera.

Cyfrowy aparat fotograficzny
DSC-RX100M7

Temp. auto. wyłącz.

Ustawianie temperatury aparatu, po przekroczeniu której aparat wyłączy się automatycznie w trakcie rejestrowania obrazów. Po ustawieniu opcji [Wysoki] można kontynuować rejestrowanie obrazów, nawet wówczas gdy temperatura aparatu jest wyższa niż zwykle.

1 MENU →  (Ustawienia) → [Temp. auto. wyłącz.] → odpowiednie ustawienie.

Szczegóły dotyczące poszczególnych opcji menu

Standardowy:

Ustawianie standardowej temperatury, po przekroczeniu której aparat ma się wyłączyć.

Wysoki:

Ustawianie wyższej temperatury niż [Standardowy], po przekroczeniu której aparat ma się wyłączyć.

Uwagi przy ustawieniu w pozycji [Temp. auto. wyłącz.] opcji [Wysoki]

- Nie rejestruj obrazów trzymając aparat w ręce. Używaj statywu.
- Używanie aparatu trzymając go w ręce przez długi okres czasu grozi poparzeniami niskotemperaturowymi.

Czas ciągłego nagrywania filmów przy ustawionej w pozycji [Temp. auto. wyłącz.] opcji [Wysoki]

Poniżej podano dostępny czas dla ciągłego nagrywania filmu w przypadku rozpoczęcia nagrywania przy domyślnych ustawieniach aparatu po chwilowym wyłączeniu zasilania aparatu. Poniższe wartości reprezentują czas ciągłego rejestrowania od momentu rozpoczęcia nagrywania do momentu jego zakończenia przez aparat.

Temperatura otoczenia: 20°C

Czas ciągłego nagrywania filmów (HD): około 30 minut

Czas ciągłego nagrywania filmów (4K): około 30 minut

Temperatura otoczenia: 30°C

Czas ciągłego nagrywania filmów (HD): około 30 minut

Czas ciągłego nagrywania filmów (4K): około 30 minut

Temperatura otoczenia: 40°C

Czas ciągłego nagrywania filmów (HD): około 20 minut

Czas ciągłego nagrywania filmów (4K): około 20 minut

HD: XAVC S HD (60p 50M/50p 50M, gdy aparat nie jest podłączony przez Wi-Fi)

4K: XAVC S 4K (24p 60M/25p 60M, gdy aparat nie jest podłączony przez Wi-Fi)

Uwaga

- Nawet po ustawieniu w pozycji [Temp. auto. wyłącz.] opcji [Wysoki], w pewnych warunkach lub przy pewnych temperaturach aparatu dostępny czas nagrywania filmów może nie ulec zmianie.

Powiązany temat

- [Dostępne czasy nagrywania filmów](#)

Cyfrowy aparat fotograficzny
DSC-RX100M7

Selektor NTSC/PAL

Odtwarzanie filmów zarejestrowanych opisywanym urządzeniem na telewizorze z systemem NTSC/PAL.

1 MENU →  (Ustawienia) → [Selektor NTSC/PAL] → [Enter]

Uwaga

- Po włożeniu karty pamięci, którą uprzednio sformatowano w innym systemie wideo, pojawi się komunikat informujący o konieczności ponownego sformatowania karty.
W przypadku chęci nagrywania z wykorzystaniem innego systemu, należy ponownie sformatować kartę pamięci lub użyć innej karty.
- Wykonanie polecenia [Selektor NTSC/PAL] i zmiana ustawienia domyślnego spowoduje, że na ekranie początkowym pojawi się komunikat „Uruchomiono w NTSC.” lub „Uruchomiono w PAL.”.

Cyfrowy aparat fotograficzny
DSC-RX100M7

Obsługa dotykowa

Ustawianie, czy obsługa dotykowa monitora ma być aktywna, czy nie.

1 MENU →  (Ustawienia) → [Obsługa dotykowa] → odpowiednie ustawienie.

Szczegóły dotyczące poszczególnych pozycji menu

WŁ.:

Włączenie obsługi dotykowej.

WYŁ.:

Wyłączenie obsługi dotykowej.

Powiązany temat

- [Funkcja obsł. dotyk.: Zdjęcie dotykowe](#)
- [Funkcja obsł. dotyk.: Ostrość dotykiem](#)
- [Funkcja obsł. dotyk.: Śl. uruch. przez dot.](#)
- [Ustaw. płytki dotyk.](#)
- [Panel dot./Płyt. dot.](#)

Cyfrowy aparat fotograficzny
DSC-RX100M7

Panel dot./Płyt. dot.

Operacje dotykowe podczas rejestrowania obrazów z poziomego monitora są określane mianem „obsługi panelu dotykowego”, a operacje dotykowe podczas rejestrowania obrazów z poziomego wizjera są określane mianem „obsługi płytki dotykowej”. Można wybrać, czy ma być włączona obsługa panelu dotykowego czy płytki dotykowej.

1 MENU →  (Ustawienia) → [Panel dot./Płyt. dot.] → odpowiednie ustawienie.

Szczegóły dotyczące poszczególnych pozycji menu

Panel+płytki dotyk.:

Uruchamianie zarówno obsługi panelu dotykowego w przypadku rejestrowania obrazów z poziomego monitora, jak i obsługi płytki dotykowej w przypadku rejestrowania obrazów z poziomego wizjera.

Tylko panel dotykow.:

Uruchamianie tylko obsługi panelu dotykowego w przypadku rejestrowania obrazów z poziomego monitora.

Tylko płytki dotyk.:

Uruchamianie tylko obsługi płytki dotykowej w przypadku rejestrowania obrazów z poziomego wizjera.

Powiązany temat

- [Obsługa dotykowa](#)

Cyfrowy aparat fotograficzny
DSC-RX100M7

Ustaw. płytki dotyk.

Możesz wyregulować ustawienia odnoszące się do obsługi płytki dotykowej podczas rejestrowania z użyciem wizjera.

1 MENU →  (Ustawienia) → [Ustaw. płytki dotyk.] → odpowiednie ustawienie.

Szczegóły dotyczące poszczególnych opcji menu

Obsł. w orient. pion.::

Określa, czy włączyć obsługę płytki dotykowej podczas rejestrowania z użyciem wizjera w orientacji pionowej. Można zapobiec błędnym operacjom podczas rejestrowania w orientacji pionowej spowodowanym przypadkowym dotknięciem monitora nosem itp.

Tryb pozycji dotyku:

Określa, czy ramkę ostrości można przesunąć do pozycji dotkniętej na ekranie ([Pozycja bezwzględna]), lub przesunąć ramkę ostrości w odpowiednie miejsce, w zależności od kierunku przeciągania i zakresu ruchu ([Pozycja względna]).

Obszar roboczy:

Ustawianie obszaru wykorzystywanego do obsługi płytki dotykowej. Ograniczenie obszaru roboczego może zapobiec błędnym operacjom przez przypadkowe dotknięcie monitora nosem itp.

Informacje o trybie pozycjonowania dotykowego

Wybór opcji [Pozycja bezwzględna] pozwala szybciej przesunąć ramkę ostrości do odległej pozycji, ponieważ położenie ramki ostrości można bezpośrednio określić dotykając odpowiedniego miejsca.

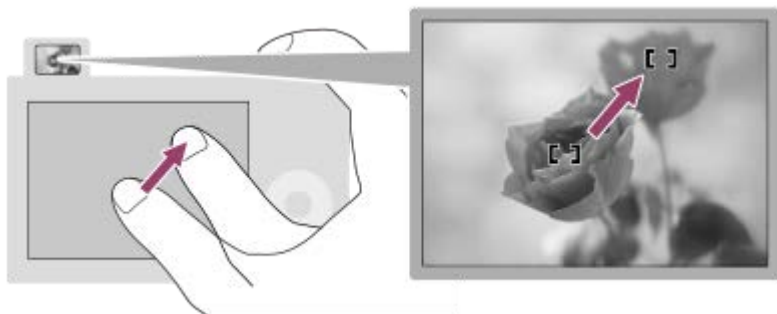

Wybór opcji [Pozycja względna] pozwala obsługiwać płytkę dotykową z najwygodniejszego miejsca, bez konieczności przesuwania palca po rozległym obszarze.

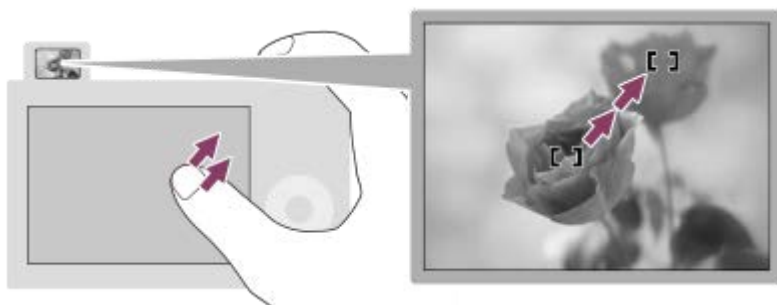

Wskazówka

- Przy obsłudze płytki dotykowej, gdy w pozycji [Tryb pozycji dotyku] jest ustawiona opcja [Pozycja bezwzględna], obszar ustawiony w pozycji [Obszar roboczy] jest traktowany jako cały ekran.

Powiązany temat

- [Obsługa dotykowa](#)

5-007-206-51(1) Copyright 2019 Sony Corporation

Cyfrowy aparat fotograficzny
DSC-RX100M7

Tr. demonstracyjny

Funkcja [Tr. demonstracyjny] wyświetla automatycznie filmy nagrane na karcie pamięci (prezentacja), jeżeli przez pewien czas z poziomu aparatu nie zostanie wykonana żadna operacja. Zwykle stosuje się ustawienie [WYŁ.].

1 MENU →  (Ustawienia) → [Tr. demonstracyjny] → odpowiednie ustawienie.

Szczegóły dotyczące poszczególnych opcji menu

WŁ.:

Prezentacja odtwarzania filmu rozpocznie się automatycznie, jeżeli urządzenie nie będzie używane przez około jedną minutę. Można odtwarzać tylko chronione filmy AVCHD.

Ustaw tryb oglądania na [Widok AVCHD] i zabezpiecz film z najstarszą datą i godziną zapisu.

WYŁ.:

Prezentacja nie będzie wyświetlana.

Uwaga

- Opcję tę można ustawić tylko wówczas, gdy urządzenie jest zasilane z zasilacza sieciowego (w zestawie).
- Jeżeli na karcie pamięci nie ma chronionych filmów AVCHD, nie można wybrać opcji [WŁ.].

Cyfrowy aparat fotograficzny
DSC-RX100M7

Ustawienia TC/UB

Informacje z kodem czasowym (TC) i bitem użytkownika (UB) mogą być rejestrowane jako dane dołączane do filmów.

1 MENU →  (Ustawienia) → [Ustawienia TC/UB] → wartość ustawienia wymagająca zmiany.

Szczegóły dotyczące poszczególnych opcji menu

Ust. wyświet. TC/UB:

Ustawianie wyświetlania licznika, kodu czasowego i bitu użytkownika.

TC Preset:

Ustawienie kodu czasowego.

UB Preset:

Ustawienie bitu użytkownika.

TC Format:

Ustawienie metody zapisu kodu czasowego. (Tylko przy ustawieniu NTSC w pozycji [Selektor NTSC/PAL].)

TC Run:

Ustawienie formatu zliczania w przypadku kodu czasowego.

TC Make:

Ustawienie formatu zapisu kodu czasowego na nośniku zapisu.

UB Time Rec:

Ustawianie, czy czas ma być zapisywany w formie bitu użytkownika, czy też nie.

Sposób ustawiania kodu czasowego (TC Preset)

1. MENU →  (Ustawienia) → [Ustawienia TC/UB] → [TC Preset].

2. Obracając pokrętkę sterowania, wybierz dwie pierwsze cyfry.

- Kod czasowy można ustawić z poniższego zakresu.

W przypadku wyboru opcji 60i: 00:00:00:00 do 23:59:59:29

* W przypadku wyboru opcji [24p] można wybrać dwie ostatnie cyfry kodu czasowego będące wielokrotnością czterech z przedziału od 0 do 23 klatek.

W przypadku wyboru opcji [50i]: 00:00:00:00 do 23:59:59:24

3. Pozostałe cyfry wybierz zgodnie z tą samą procedurą, jak w punkcie 2, po czym naciśnij środkową część pokrętki sterowania.

Uwaga

- W przypadku przechylenia monitora w celu zrobienia zdjęcia autoportretowego, kod czasowy i bit użytkownika nie będą wyświetlane.

Sposób resetowania kodu czasowego

1. MENU →  (Ustawienia) → [Ustawienia TC/UB] → [TC Preset].

2. Naciśnij przycisk  (Usuwanie), aby wyzerować kod czasowy (00:00:00:00).

Kod czasowy można również wyzerować (00:00:00:00) przy użyciu pilota RMT-VP1K (sprzedawany oddzielnie).



Sposób ustawiania bitu użytkownika (UB Preset)

1. MENU →  (Ustawienia) → [Ustawienia TC/UB] → [UB Preset].

2. Obracając pokrętkę sterowania, wybierz dwie pierwsze cyfry.

3. Pozostałe cyfry wybierz zgodnie z tą samą procedurą, jak w punkcie 2, po czym naciśnij środkową część pokrętki sterowania.

Sposób zerowania bitu użytkownika

1. MENU →  (Ustawienia) → [Ustawienia TC/UB] → [UB Preset].
2. Naciśnij przycisk , aby wyzerować bit użytkownika (00 00 00 00).

Sposób wyboru metody zapisu kodu czasowego (TC Format *1)

1. MENU →  (Ustawienia) → [Ustawienia TC/UB] → [TC Format].

DF:

Zapis kodu czasowego w formacie z kompensacją *2.

NDF:

Zapis kodu czasowego w formacie bez kompensacji.

*1 Tylko przy ustawieniu NTSC w pozycji [Selektor NTSC/PAL].

*2 Kod czasowy oparty jest na 30 klatkach na sekundę. Przy długich czasach nagrywania pomiędzy rzeczywistym czasem a kodem czasowym pojawia się jednak pewna różnica, ponieważ częstotliwość klatek w obrazowym sygnale NTSC wynosi około 29,97 klatki na sekundę. Kompensacja koryguje tę różnicę, aby zrównać kod czasowy z rzeczywistym czasem. W przypadku kompensacji, co minutę są usuwane pierwsze 2 numery klatek z wyjątkiem klatek z co dziesiątej minuty. Kod czasowy bez wspomnianej korekty określany jest mianem kodu bez kompensacji.

- W przypadku zapisu w formacie 4K/24p lub 1080/24p, na stałe ustawiona jest opcja [NDF].

Sposób wyboru formatu zliczania kodu czasowego (TC Run)

1. MENU →  (Ustawienia) → [Ustawienia TC/UB] → [TC Run].

Rec Run:

Ustawianie trybu krokowego dla kodu czasowego przyrastającego tylko podczas nagrywania. Zapis kodu czasowego jest kontynuowany od ostatniej wartości kodu czasowego dla poprzedniego nagrania.

Free Run:

Ustawianie trybu krokowego dla kodu czasowego przyrastającego przez cały czas niezależnie od trybu pracy aparatu.

- Kod czasowy może nie być rejestrowany sekwencyjnie w następujących sytuacjach, nawet wówczas gdy kod czasowy przyrasta w trybie [Rec Run].
 - Po zmianie formatu zapisu.
 - Po wyjęciu nośnika zapisu.

Sposób wyboru metody zapisu kodu czasowego (TC Make)

1. MENU →  (Ustawienia) → [Ustawienia TC/UB] → [TC Make].

Preset:

Nagrywanie ustawionego na nowo kodu czasowego na nośniku zapisu.

Regenerate:

Odczyt z nośnika zapisu ostatniej wartości kodu czasowego dla poprzedniego nagrania i kontynuowanie nagrywania kodu czasowego od ostatniej wartości kodu czasowego. Kod czasowy przyrasta w trybie [Rec Run] bez względu na ustawienie [TC Run].

Cyfrowy aparat fotograficzny
DSC-RX100M7

Ustawienia HDMI: Rozdzielczość HDMI

Po podłączeniu produktu do telewizora wysokiej rozdzielczości (HD) z gniazdami HDMI przewodem HDMI (sprzedawany oddzielnie), można wybrać rozdzielczość HDMI, w której będą przesyłane obrazy do telewizora.

1 MENU →  (Ustawienia) → [Ustawienia HDMI] → [Rozdzielczość HDMI] → odpowiednie ustawienie.

Szczegóły dotyczące poszczególnych pozycji menu

Automatyczne:

Opisywany produkt automatycznie rozpoznaje telewizor HD i ustawia wyjściową rozdzielczość.

2160p/1080p:

Przesyłanie sygnałów w formacie 2160p/1080p.

1080p:

Przesyłanie sygnałów w jakości obrazu HD (1080p).

1080i:

Przesyłanie sygnałów w jakości obrazu HD (1080i).



Uwaga

- Jeżeli obrazy nie są prawidłowo wyświetlane przy ustawieniu [Automatyczne], wybierz opcję [1080i], [1080p] lub [2160p/1080p], w zależności od podłączanego telewizora.

Cyfrowy aparat fotograficzny
DSC-RX100M7

Ustawienia HDMI: Wyjście 24p/60p (film) (Tylko w przypadku modeli zgodnych z trybem 1080 60i)

Możesz ustawić opcję 1080/24p lub 1080/60p jako format wyjściowy HDMI, gdy w pozycji [ Ust. nagrywania] ustawiono [24p 50M], [24p 60M] lub [24p 100M].

- 1 MENU →  (Ustawienia) → [Ustawienia HDMI] → [Rozdzielczość HDMI] → [1080p] lub [2160p/1080p].
- 2 MENU →  (Ustawienia) → [Ustawienia HDMI] → [ Wyjście 24p/60p] → odpowiednie ustawienie.

Szczegóły dotyczące poszczególnych opcji menu

60p:

Filmy będą wysyłane w formacie 60p.

24p:

Filmy będą wysyłane w formacie 24p.

Uwaga

- Czynności opisane w punktach 1 i 2 można wykonać w dowolnej kolejności.

Powiązany temat

- [Ust. nagrywania \(film\)](#)

Cyfrowy aparat fotograficzny
DSC-RX100M7

Ustawienia HDMI: Wyśw. info. HDMI

Wybór, czy mają być wyświetlane informacje dotyczące rejestrowania obrazu, gdy opisywany produkt i telewizor są połączone za pośrednictwem przewodu HDMI (sprzedawany oddzielnie).

1 MENU →  (Ustawienia) → [Ustawienia HDMI] → [Wyśw. info. HDMI] → odpowiednie ustawienie.

Szczegóły dotyczące poszczególnych opcji menu

Włączone:

Wyświetlanie informacji dotyczących rejestrowania obrazu na telewizorze.

Rejestrowany obraz oraz informacje dotyczące rejestrowania obrazu będą wyświetlane na telewizorze, natomiast na monitorze aparatu nic nie będzie wyświetlane.

Wyłączone:

Informacje dotyczące rejestrowania obrazu nie będą wyświetlane na telewizorze.

Tylko rejestrowany obraz będzie wyświetlany na telewizorze, natomiast informacje dotyczące rejestrowania obrazu oraz rejestrowany obraz będą wyświetlane na monitorze aparatu.

Uwaga

- W przypadku podłączenia aparatu do urządzenia HDMI przy ustawieniu [XAVC S 4K] w pozycji [ Format pliku], ustawienie to zmieni się na [Wyłączone].

Cyfrowy aparat fotograficzny
DSC-RX100M7

Ustawienia HDMI: Wyjście TC (film)

Ustawianie, czy informacje TC (kod czasowy) mają być nakładane na sygnał wyjściowy wysyłany przez gniazdo HDMI do innych urządzeń do zastosowań profesjonalnych, czy też nie.

Ta funkcja nakłada informacje z kodem czasowym na sygnał wyjściowy HDMI. Opisany produkt wysyła informacje z kodem czasowym w formie danych cyfrowych, a nie w postaci obrazu wyświetlanego na ekranie. Korzystając ze wspomnianych danych cyfrowych, podłączone urządzenie może rozpoznać dane czasowe.

1 MENU →  (Ustawienia) → [Ustawienia HDMI] → [ Wyjście TC] → odpowiednie ustawienie.

Szczegóły dotyczące poszczególnych pozycji menu



WŁ.:

Kod czasowy jest wysyłany do innych urządzeń.

WYŁ.:

Kod czasowy nie jest wysyłany do innych urządzeń.



Uwaga

- Po ustawieniu w pozycji [ Wyjście TC] opcji [WŁ.], wysyłany do telewizora lub urządzenia nagrywającego obraz może być nieprawidłowy. W takich przypadkach należy w pozycji [ Wyjście TC] ustawić opcję [WYŁ.].

Cyfrowy aparat fotograficzny
DSC-RX100M7

Ustawienia HDMI: Sterowanie REC (film)

Po podłączeniu aparatu do zewnętrznej nagrywarki/zewnętrznego odtwarzacza można zdalnie zlecić nagrywarce/odtwarzaczowi rozpoczęcie/zakończenie nagrywania z wykorzystaniem aparatu.

1 MENU →  (Ustawienia) → [Ustawienia HDMI] → [ Sterowanie REC] → odpowiednie ustawienie.

Szczegóły dotyczące poszczególnych opcji menu

WŁ.:







 STBY Aparat może wysłać polecenie nagrywania do zewnętrznej nagrywarki/zewnętrznego odtwarzacza.

 REC Aparat wysyła polecenie nagrywania do zewnętrznej nagrywarki/zewnętrznego odtwarzacza.

WYŁ.:

Aparat nie może wysłać polecenia do zewnętrznej nagrywarki/zewnętrznego odtwarzacza w celu rozpoczęcia/zakończenia nagrywania.

Uwaga

- Dostępne w przypadku zewnętrznych nagrywarek/odtwarzaczy zgodnych z funkcją [ Sterowanie REC].
- W przypadku korzystania z funkcji [ Sterowanie REC], ustaw tryb rejestrowania obrazu na  (Film).
- Gdy w pozycji [ Wyjście TC] jest ustawiona opcja [WYŁ.], nie można korzystać z funkcji [ Sterowanie REC].
- Nawet w przypadku wyświetlenia symbolu  , przy pewnych ustawieniach lub stanach zewnętrznej nagrywarki/zewnętrznego odtwarzacza, urządzenia te mogą nie działać prawidłowo. Przed użyciem należy sprawdzić, czy zewnętrzna nagrywarka/zewnętrzny odtwarzacz działają prawidłowo.

Cyfrowy aparat fotograficzny
DSC-RX100M7

Ustawienia HDMI: STER.PRZEZ HDMI

Po podłączeniu opisywanego produktu do odbiornika telewizyjnego zgodnego z funkcją „BRAVIA” Sync za pośrednictwem przewodu HDMI (sprzedawany oddzielnie), opisywanym produktem można sterować, kierując pilota telewizora na telewizor.

- 1 MENU →  (Ustawienia) → [Ustawienia HDMI] → [STER.PRZEZ HDMI] → odpowiednie ustawienie.**
- 2 Podłącz opisywany produkt do telewizora zgodnego z funkcją „BRAVIA” Sync.**

Wejście telewizora zostanie przełączone automatycznie i obrazy na opisywanym produkcie będą wyświetlane na ekranie telewizora.
- 3 Naciśnij przycisk SYNC MENU na pilocie telewizora.**
- 4 Obsługuj opisywany produkt z poziomu pilota telewizora.**

Szczegóły dotyczące poszczególnych pozycji menu

WŁ.:

Opisywany produkt można obsługiwać z poziomu pilota telewizora.

WYŁ.:

Opisywanego produktu nie można obsługiwać z poziomu pilota telewizora.



Uwaga

- Po podłączeniu opisywanego produktu do telewizora za pośrednictwem przewodu HDMI, dostępne opcje menu są ograniczone.
- Opcja [STER.PRZEZ HDMI] dostępna jest tylko w przypadku telewizora obsługującego funkcję „BRAVIA” Sync. Również obsługa SYNC MENU zależy od używanego telewizora. Szczegółowe informacje można znaleźć w instrukcji obsługi dołączonej do odbiornika telewizyjnego.
- Jeżeli opisywany produkt, podłączony za pośrednictwem przewodu HDMI do odbiornika telewizyjnego innego producenta, reaguje nieprawidłowo na polecenia z poziomu pilota telewizora, należy wybrać kolejno: MENU →  (Ustawienia) → [Ustawienia HDMI] → [STER.PRZEZ HDMI] → [WYŁ.].

Cyfrowy aparat fotograficzny
DSC-RX100M7

Wyb. wyjście 4K (film)

Można ustawić sposób nagrywania filmów i wysyłania sygnału przez HDMI, gdy aparat jest podłączony do zewnętrznych urządzeń nagrywających/odtwarzających zgodnych z formatem 4K itp.

- 1 Obróć pokrętkę trybu do pozycji  (film).
- 2 Podłącz aparat do wybranego urządzenia za pośrednictwem przewodu HDMI.
- 3 MENU →  (Ustawienia) → [ Wyb. wyjście 4K] → odpowiednie ustawienie.

Szczegóły dotyczące poszczególnych opcji menu

Karta pamięci+HDMI:

Jednoczesne wysyłanie sygnału do zewnętrznego urządzenia nagrywającego/odtwarzającego i nagrywanie na karcie pamięci aparatu.

Tylko HDMI(30p):

Wysyłanie filmu 4K w formacie 30p do zewnętrznego urządzenia nagrywającego/odtwarzającego bez nagrywania na karcie pamięci aparatu.

Tylko HDMI(24p):



Wysyłanie filmu 4K w formacie 24p do zewnętrznego urządzenia nagrywającego/odtwarzającego bez nagrywania na karcie pamięci aparatu.

Tylko HDMI(25p)*:

Wysyłanie filmu 4K w formacie 25p do zewnętrznego urządzenia nagrywającego/odtwarzającego bez nagrywania na karcie pamięci aparatu.

* Tylko przy ustawieniu PAL w pozycji [Selektor NTSC/PAL].

Uwaga

- Tę opcję można ustawić tylko wówczas, gdy aparat znajduje się w trybie filmowania i jest podłączony do urządzenia zgodnego z formatem 4K.
- W przypadku ustawienia opcji [Tylko HDMI(30p)], [Tylko HDMI(24p)] lub [Tylko HDMI(25p)], w pozycji [Wyśw. info. HDMI] chwilowo zostanie ustawiona opcja [Wyłączone].
- W przypadku ustawienia opcji [Tylko HDMI(30p)], [Tylko HDMI(24p)] lub [Tylko HDMI(25p)], licznik nie posuwa się naprzód (rzeczywisty czas nagrywania nie jest obliczany), gdy film jest nagrywany na zewnętrznym urządzeniu nagrywającym/odtwarzającym.
- Podczas nagrywania filmów 4K przy ustawieniu [Karta pamięci+HDMI], filmy nie będą wysyłane do urządzenia podłączonego kablem HDMI, jeśli jednocześnie nagrywany jest film proxy. Aby uzyskać sygnał na wyjściu HDMI, ustaw w pozycji [ Nagryw. proxy] opcję [WYŁ.]. (W takim wypadku, jeśli w pozycji [ Ust. nagrywania] zostanie ustawiona inna wartość niż [24p], obraz nie będzie wyświetlany na ekranie aparatu).
- Przy ustawieniu [XAVC S 4K] w pozycji [ Format pliku] i po podłączeniu aparatu za pośrednictwem HDMI występują ograniczenia w przypadku poniższych funkcji.
 - [Prio. tw./oczu w AF]
 - [Pr. tw. w pom. wiel.]
 - Funkcja śledzenia

- [Ustawienia HDMI: Sterowanie REC \(film\)](#)
- [Format pliku \(film\)](#)
- [Ust. nagrywania \(film\)](#)
- [Ustawienia HDMI: Wyśw. info. HDMI](#)

5-007-206-51(1) Copyright 2019 Sony Corporation

Cyfrowy aparat fotograficzny
DSC-RX100M7

Połączenie USB

Wybieranie metody połączenia USB, gdy opisywany produkt jest podłączony do komputera itp.
Wybierz wcześniej MENU →  (Sieć) → [Steruj ze smartfonu] → [Steruj ze smartfonu] → [WYŁ.].

1 MENU →  (Ustawienia) → [Połączenie USB] → odpowiednie ustawienie.

Szczegóły dotyczące poszczególnych opcji menu

Automatyczne:

Automatyczne nawiązywanie połączenia pamięci masowej lub MTP w zależności od podłączonego komputera lub innego urządzenia USB. Komputery z systemem Windows 7, Windows 8.1 lub Windows 10 są podłączane w trybie MTP i można korzystać z ich specjalnych funkcji.

Pam. masowa:

Nawiązanie połączenia pamięci masowej między opisywanym produktem, komputerem i innymi urządzeniami USB.

MTP:

Nawiązanie połączenia MTP między opisywanym produktem, komputerem i innymi urządzeniami USB. Komputery z systemem Windows 7, Windows 8.1 lub Windows 10 są podłączane w trybie MTP i można korzystać z ich specjalnych funkcji.

Zdalne sterow. PC:

Wykorzystywanie programu Imaging Edge (Remote) do sterowania opisywanym produktem z poziomu komputera, włączając w to takie funkcje jak rejestrowanie obrazów i ich zapisywanie na komputerze.

Uwaga

- W przypadku ustawienia [Automatyczne] w pozycji [Połączenie USB], nawiązanie połączenia między opisywanym produktem a komputerem może chwilę potrwać.

Powiązany temat

- [Ust. Zdal. sterow. PC: Miej. doc. zapisu zdj.](#)
- [Ust. Zdal. sterow. PC: Zap. obr. RAW+J PC](#)

Cyfrowy aparat fotograficzny
DSC-RX100M7

Ustawienia USB LUN

Zwiększa kompatybilność, ograniczając funkcje połączenia USB.

1 MENU →  (Ustawienia) → [Ustawienia USB LUN] → odpowiednie ustawienie.

Szczegóły dotyczące poszczególnych pozycji menu

Wiele:

Zwykle używaj opcji [Wiele].

Jeden:

Ustaw w pozycji [Ustawienia USB LUN] opcję [Jeden] tylko w przypadku problemów z nawiązaniem połączenia.

Cyfrowy aparat fotograficzny
DSC-RX100M7

Zasilanie USB

Ustawianie włączenia zasilania za pośrednictwem przewodu micro USB, gdy opisywany produkt jest podłączony do komputera lub urządzenia USB.

1 MENU →  (Ustawienia) → [Zasilanie USB] → odpowiednie ustawienie.

Szczegóły dotyczące poszczególnych opcji menu

WŁ.:

Opisywany produkt będzie zasilany za pośrednictwem przewodu micro USB, gdy jest on podłączony do komputera itp.

WYŁ.:

Opisywany produkt nie jest zasilany przez przewód microUSB po podłączeniu do komputera itp. W przypadku korzystania ze znajdującego się w zestawie zasilacza, urządzenie będzie zasilane nawet po wybraniu opcji [WYŁ.].

Operacje dostępne w przypadku zasilania za pośrednictwem przewodu USB

W poniższej tabeli podano, jakie operacje są dostępne/niedostępne w przypadku zasilania za pośrednictwem przewodu USB.

Znak wyboru oznacza, że operacja jest dostępna, a „—” oznacza, że operacja jest niedostępna.

Operacja	Dostępna / Niedostępna
Rejestrowanie obrazów	✓
Odtwarzanie obrazów	✓
Połączenia Wi-Fi/NFC/Bluetooth	✓
Ładowanie akumulatora	—
Włączanie aparatu bez włożonego akumulatora	—

Uwaga

- Włóż akumulator do urządzenia, aby było ono zasilane przez przewód USB.

Cyfrowy aparat fotograficzny
DSC-RX100M7

Ust. Zdal. sterow. PC: Miej. doc. zapisu zdj.

Ustawianie, czy zdjęcia przechowywane zarówno w aparacie jak i na komputerze w trybie Zdalne sterowanie z komputera mają być zapisywane. Ustawienie to jest przydatne, gdy chcesz sprawdzić zarejestrowane obrazy z poziomu aparatu bez zostawiania aparatu.

* Zdalne sterowanie z komputera: Wykorzystuje program Imaging Edge (Remote) do sterowania opisywanym produktem z poziomu komputera, włączając w to takie funkcje jak rejestrowanie obrazów i zapisywanie ich na komputerze.

1 MENU →  (Ustawienia) → [Ust. Zdal. sterow. PC] → [Miej. doc. zapisu zdj.] → odpowiednie ustawienie.

Szczegóły dotyczące poszczególnych opcji menu

Tylko PC:

Zapisywanie zdjęć tylko na komputerze.

PC+Urządź. fotograf.:

Zapisywanie zdjęć na komputerze i w aparacie.

Tylko urz. fotografuj. :

Zapisywanie zdjęć tylko w aparacie.

Uwaga

- Jeżeli włożona karta pamięci nie nadaje się do zapisu, nie można rejestrować zdjęć nawet po wybraniu [Tylko urz. fotografuj.] lub [PC+Urządź. fotograf.].
- Jeżeli zostanie wybrana opcja [Tylko urz. fotografuj.] lub [PC+Urządź. fotograf.], a karta pamięci nie została włożona do aparatu, nie można zwolnić migawki, nawet jeśli w pozycji [Wyzwal. bez karty] ustawiono opcję [Aktywne].
- W trakcie wyświetlania zdjęć na aparacie nie można rejestrować obrazów w trybie Zdalne sterowanie z komputera.

Powiązany temat

- [Połączenie USB](#)
- [Wyzwal. bez karty](#)
- [Ust. Zdal. sterow. PC: Zap. obr. RAW+J PC](#)

Cyfrowy aparat fotograficzny
DSC-RX100M7

Ust. Zdal. sterow. PC: Zap. obr. RAW+J PC

Wybór typu pliku obrazów przesyłanych do komputera w trybie rejestrowania z wykorzystaniem funkcji Zdalne sterowanie z komputera.

W przypadku rejestrowania zdjęć z wykorzystaniem funkcji Zdalne sterowanie z komputera, aplikacja na komputerze nie wyświetla obrazu dopóki obraz nie zostanie w całości przesłany. W przypadku rejestrowania RAW+JPEG, wyświetlanie można przyspieszyć przysyłając jedynie obrazy JPEG zamiast przysyłania zarówno obrazów RAW jak i JPEG.

* Zdalne sterowanie z komputera: Wykorzystuje program Imaging Edge (Remote) do sterowania opisywanym produktem z poziomu komputera, włączając w to takie funkcje jak rejestrowanie obrazów i zapisywanie ich na komputerze.

1 MENU →  (Ustawienia) → [Ust. Zdal. sterow. PC] → [Zap. obr. RAW+J PC] → odpowiednie ustawienie.

Szczegóły dotyczące poszczególnych opcji menu

RAW & JPEG:

Przesyłanie zarówno plików RAW jak i JPEG do komputera.

Tylko JPEG:

Przesyłanie tylko plików JPEG do komputera.

Tylko RAW:

Przesyłanie tylko plików RAW do komputera.

Uwaga

- Opcję [Zap. obr. RAW+J PC] można ustawić tylko po wybraniu w pozycji [ Format pliku] opcji [RAW & JPEG].



Powiązany temat

- [Połączenie USB](#)
- [Format pliku \(zdjęcie\)](#)
- [Ust. Zdal. sterow. PC: Miej. doc. zapisu zdj.](#)

Cyfrowy aparat fotograficzny
DSC-RX100M7

Język

Określa język stosowany w pozycjach menu, ostrzeżeniach i komunikatach.

1 MENU →  (Ustawienia) → [ Język] → odpowiedni język.

Cyfrowy aparat fotograficzny
DSC-RX100M7

Ust.daty/czasu

Ekran ustawienia godziny pojawia się automatycznie przy pierwszym włączeniu opisywanego produktu lub po całkowitym rozładowaniu wewnętrznego akumulatora zapasowego. Wybierz to menu w przypadku ustawiania daty i godziny po raz kolejny.

1 MENU →  (Ustawienia) → [Ust.daty/czasu] → odpowiednie ustawienie.

Szczegóły dotyczące poszczególnych pozycji menu

Czas letni/zimowy:

Wybór czasu letniego [WŁ.]/[WYŁ.].

Date/Czas:

Ustawianie daty i godziny.

Format daty:

Wybór formatu wyświetlania daty i godziny.

Wskazówka

- W celu naładowania wewnętrznego akumulatora zapasowego, włóż naładowany akumulator i pozostaw opisywany produkt na co najmniej 24 godziny z wyłączonym zasilaniem.
- Jeżeli zegar jest resetowany za każdym razem, gdy ładowany jest akumulator, wewnętrzny akumulator zapasowy może być zużyty. Zasięgnij porady w punkcie serwisowym.

Cyfrowy aparat fotograficzny
DSC-RX100M7

Nastawia region

Określa region, w którym będzie używane urządzenie.

1 MENU →  (Ustawienia) → [Nastawia region] → odpowiedni obszar.

Cyfrowy aparat fotograficzny
DSC-RX100M7

Info. o pr. autorskich

Zapisywanie informacji o prawach autorskich na zdjęciach.

- 1 MENU →  (Ustawienia) → [Info. o pr. autorskich] → odpowiednie ustawienie.
- 2 Po wybraniu [Ustaw nazwę fotogr.] lub [Ustaw pr. autorskie], na ekranie pojawi się klawiatura. Wpisz wybrane nazwisko.

Szczegóły dotyczące poszczególnych pozycji menu

Wp. info. o pr. autor.:

Ustawianie, czy informacja o prawach autorskich ma być zapisywana. ([WŁ.]/[WYŁ.])

- Po wybraniu [WŁ.], na ekranie rejestrowania obrazu pojawi się ikona ©.

Ustaw nazwę fotogr.:

Ustawianie nazwiska fotografa.

Ustaw pr. autorskie:

Ustawianie nazwiska posiadacza praw autorskich.

Wyśw. info. o pr. aut.:

Wyświetlanie aktualnej informacji o prawach autorskich.

Uwaga

- W przypadku opcji [Ustaw nazwę fotogr.] i [Ustaw pr. autorskie] można wprowadzać tylko znaki alfanumeryczne i symbole. Można wprowadzić maksymalnie 46 liter.
- W trakcie odtwarzania obrazów z informacjami o prawach autorskich widoczna jest ikona ©.
- Aby zapobiec bezprawnemu korzystaniu z funkcji [Info. o pr. autorskich], należy koniecznie wykasować informacje w kolumnach [Ustaw nazwę fotogr.] i [Ustaw pr. autorskie] przed wypożyczeniem lub przekazaniem aparatu innej osobie.
- Sony nie ponosi odpowiedzialności za problemy lub szkody wynikłe z korzystania z funkcji [Info. o pr. autorskich].

Powiązany temat

- [Korzystanie z klawiatury](#)

Cyfrowy aparat fotograficzny
DSC-RX100M7

Formatuj

W przypadku pierwszego użycia karty pamięci w opisywanym aparacie, wskazane jest sformatowanie karty z poziomu aparatu w celu zapewnienia jej stabilnego działania. Należy pamiętać, że formatowanie trwale usuwa wszystkie dane zapisane na karcie pamięci i że jest to operacja nieodwracalna. Cenne dane należy zapisać na komputerze itp.

1 MENU →  (Ustawienia) → [Formatuj].

Uwaga

- Formatowanie w sposób trwały usuwa wszystkie dane, w tym także obrazy chronione i zapamiętane ustawienia (od M1 do M4).
- Wskaźnik dostępu świeci w trakcie formatowania. Nie wolno wyjmować karty pamięci, gdy świeci wskaźnik dostępu.
- Sformatuj kartę pamięci z poziomu opisywanego aparatu. Sformatowanie karty pamięci z poziomu komputera może uniemożliwić jej użytkowanie w zależności od rodzaju formatu.
- Formatowanie może zająć kilka minut w zależności od karty pamięci.
- Nie można sformatować karty pamięci, jeżeli poziom naładowania akumulatora jest niższy niż 1%.

Cyfrowy aparat fotograficzny
DSC-RX100M7

Ustaw. pliku/kat. (zdjęcie)

Ustawianie nazw plików dla zdjęć oraz określanie folderów do zapisu zarejestrowanych zdjęć.

1 MENU →  (Ustawienia) → [ Ustaw. pliku/kat.] → odpowiednie ustawienie.

Szczegóły dotyczące poszczególnych opcji menu

Numer pliku:

Można ustawić sposób przypisywania numerów plików do zdjęć.

[Seryjny]: Numeracja plików nie jest zresetowana w przypadku poszczególnych folderów.

[Wyzeruj]: Zerowanie numeracji plików w przypadku poszczególnych folderów.

Ustaw nazwę pliku:

Można określić pierwsze trzy znaki nazwy pliku.

Wybierz kat. NAGR.:

Wybór folderu, w którym będą zapisywane obrazy, gdy w pozycji [Nazwa katalogu] ustawiono opcję [Forma standard].

Nowy katalog:

Tworzenie nowego folderu do zapisywania zdjęć. Tworzony jest nowy folder o numerze powiększonym o +1 w stosunku do poprzedniego folderu.

Nazwa katalogu:

Można ustawić sposób przypisywania nazw folderów.

[Forma standard]: Foldery przyjmują nazwy w postaci: „numer folderu + MSDCF”.

Przykład: 100MSDCF

[Forma daty]: Foldery przyjmują nazwy w postaci: „numer folderu + Y (ostatnia cyfra roku)/MM/DD”.

Przykład: 10090405 (Numer folderu: 100, data: 04/05/2019)

Uwaga

- W pozycji [Ustaw nazwę pliku] można wprowadzać tylko duże litery, cyfry i znaki podkreślenia. Znak podkreślenia nie można jednak użyć jako pierwszego znaku.
- Trzy znaki określone w pozycji [Ustaw nazwę pliku] będą stosowane tylko w odniesieniu do plików nagranych po wprowadzeniu tego ustawienia.
- Gdy w pozycji [Nazwa katalogu] ustawiono opcję [Forma daty], nie można wybrać folderu, w którym będą zapisywane pliki.
- Nowy folder może zostać utworzony automatycznie w przypadku rejestrowania obrazów na karcie pamięci, która była używana w innym urządzeniu.
- W jednym folderze można zapisać do 4 000 zdjęć. Kiedy pojemność foldera zostanie przekroczona, automatycznie tworzony jest nowy folder.

Cyfrowy aparat fotograficzny
DSC-RX100M7

Ustawienia pliku (film)

Konfigurowanie ustawień w przypadku nazw plików nagranych filmów.

1 MENU →  (Ustawienia) → [ Ustawienia pliku] → odpowiednie ustawienie.

Szczegóły dotyczące poszczególnych opcji menu

Numer pliku:

Można ustawić sposób przypisywania numerów plików do filmów.

[Seryjny]: Numeracja plików nie jest resetowana po zmianie karty pamięci.

[Wyzeruj]: Numeracja plików jest resetowana po zmianie karty pamięci.

Resetuj licznik serii:

Zeruje licznik serii używany, gdy w pozycji [Numer pliku] ustawiono opcję [Seryjny].

Format nazwy pliku:

Można ustawić format dla nazw plików filmowych.

[Standardowy]: Nazwa pliku nagranych filmu rozpoczyna się od „C”. Przykład: C0001

[Tytuł]: Nazwa pliku nagranych filmu ma postać: „tytuł + numer pliku”.

[Data + Tytuł]: Nazwa pliku nagranych filmu ma postać: „data + tytuł + numer pliku”.

[Tytuł + Data]: Nazwa pliku nagranych filmu ma postać: „tytuł + data + numer pliku”.

Ustaw. nazwy tytułu:

Tytuł można ustawić, gdy w pozycji [Format nazwy pliku] ustawiono opcję [Tytuł], [Data + Tytuł] lub [Tytuł + Data].

Uwaga

- W pozycji [Ustaw. nazwy tytułu] można wprowadzać tylko znaki alfanumeryczne i symbole. Można wprowadzić maksymalnie 37 znaków.
- Tytuły podane przy użyciu polecenia [Ustaw. nazwy tytułu] będą stosowane tylko w odniesieniu filmów zarejestrowanych po wprowadzeniu ustawienia.
- Opcja [ Ustawienia pliku] nie dotyczy filmów AVCHD.
- Nie można ustawić sposobu przypisywania nazw folderów w przypadku filmów.
- W przypadku korzystania z karty pamięci SDHC, w pozycji [Format nazwy pliku] na stałe ustawiona jest opcja [Standardowy].
- Jeżeli z powodu usunięcia plików itp. pozostaną niewykorzystane numery, zostaną one ponownie użyte, gdy numer pliku filmowego osiągnie „9999”.

Cyfrowy aparat fotograficzny
DSC-RX100M7

Odz. bazę dan. obr.

Jeśli pliki obrazów były przetwarzane na komputerze, w pliku bazy danych obrazów mogą wystąpić problemy. W takim przypadku obrazy na karcie pamięci nie będą wyświetlane na aparacie. Jeśli wystąpią takie problemy, napraw plik przy użyciu [Odz. bazę dan. obr.].

1 MENU →  (Ustawienia) → [Odz. bazę dan. obr.] → [Enter].

Uwaga

- W przypadku silnie rozładowanego akumulatora nie można naprawić plików bazy danych obrazów. Należy używać odpowiednio naładowanego akumulatora.
- Obrazy nagrane na karcie pamięci nie są usuwane przez funkcję [Odz. bazę dan. obr.].

Cyfrowy aparat fotograficzny
DSC-RX100M7

Wyś. miej. na karcie

Wyświetlanie dostępnego czasu nagrywania filmów w przypadku włożonej karty pamięci. Dodatkowo wyświetlanie liczby zdjęć, jakie można zapisać na włożonej karcie pamięci.

① MENU →  (Ustawienia) → [Wyś. miej. na karcie].

Cyfrowy aparat fotograficzny
DSC-RX100M7

Wersja

Wyświetla wersję oprogramowania urządzenia. Sprawdź wersję, gdy wypuszczane są aktualizacje oprogramowania opisywanego produktu itp.

1 MENU →  (Ustawienia) → [Wersja].

Uwaga

- Operację aktualizacji można przeprowadzić tylko wówczas, gdy poziom naładowania akumulatora wynosi co najmniej  (3 kreski na symbolu akumulatora). Należy używać dostatecznie naładowanego akumulatora.

Cyfrowy aparat fotograficzny
DSC-RX100M7

Reset ustawień

Przywraca ustawienia domyślne urządzenia. Nawet uruchomienie funkcji [Reset ustawień] nie powoduje usunięcia zarejestrowanych obrazów.

1 MENU →  (Ustawienia) → [Reset ustawień] → odpowiednie ustawienie.

Szczegóły dotyczące poszczególnych pozycji menu

Reset. ustawień aparatu:

Przywracanie głównym parametrom fotografowania ich ustawień domyślnych.

Inicjuj:

Przywracanie wszystkim parametrom ich ustawień domyślnych.

Uwaga

- Nie wolno wyjmować akumulatora podczas resetowania.
- Ustawienia w pozycji [Profil zdjęcia] nie zostaną zresetowane nawet w przypadku wykonania polecenia [Reset. ustawień aparatu] lub [Inicjuj].

Cyfrowy aparat fotograficzny
DSC-RX100M7

Dodaj pozycję

Wybrane opcje menu można zarejestrować w pozycji ★ (Moje menu) w MENU.

- 1 MENU → ★ (Moje menu) → [Dodaj pozycję].
- 2 Górną/dolną/lewą/prawą stroną pokrętła sterowania wybierz opcję, którą chcesz dodać do ★ (Moje menu).
- 3 Górną/dolną/lewą/prawą stroną pokrętła sterowania wybierz miejsce docelowe.

Wskazówka

- Do ★ (Moje menu) można dodać maksymalnie 30 opcji.

Uwaga

- Do ★ (Moje menu) nie można dodać następujących opcji.
 - Jakiegokolwiek opcji w MENU →  (Odtwarzanie)
 - [Oglądaj przez TV]

Powiązany temat

- [Sortuje pozycję](#)
- [Usuń pozycję](#)
- [Korzystanie z opcji MENU](#)

Cyfrowy aparat fotograficzny
DSC-RX100M7

Sortuje pozycję

Można zmienić porządek opcji menu dodanych do ★ (Moje menu) w MENU.

- 1 MENU → ★ (Moje menu) → [Sortuje pozycję].
 - 2 Górną/dolną/lewą/prawą stroną pokrętła sterowania wybierz opcję, którą chcesz przesunąć.
 - 3 Górną/dolną/lewą/prawą stroną pokrętła sterowania wybierz miejsce docelowe.
-
-

Powiązany temat

- [Dodaj pozycję](#)

Cyfrowy aparat fotograficzny
DSC-RX100M7

Usuń pozycję

Można usuwać opcje menu dodane do ★ (Moje menu) w MENU.

- 1 MENU → ★ (Moje menu) → [Usuń pozycję].
- 2 Górną/dolną/lewą/prawą stronę pokrętła sterowania wybierz opcję, którą chcesz usunąć, a następnie naciśnij środkową część, aby usunąć wybraną opcję.

Wskazówka

- Aby usunąć wszystkie opcje na stronie, wybierz MENU → ★ (Moje menu) → [Usuń stronę].
- Można usunąć wszystkie opcje dodane do ★ (Moje menu), wybierając MENU → ★ (Moje menu) → [Usuń wszystko].

Powiązany temat

- [Usuń stronę](#)
- [Usuń wszystko](#)
- [Dodaj pozycję](#)

Cyfrowy aparat fotograficzny
DSC-RX100M7

Usuń stronę

Można skasować wszystkie opcje menu dodane do strony w pozycji ★ (Moje menu) w MENU.

- 1 MENU → ★ (Moje menu) → [Usuń stronę].
 - 2 Lewą/prawą stroną pokręć sterowania wybierz stronę, którą chcesz usunąć, a następnie naciśnij środkową część pokręć sterowania, aby usunąć opcje.
-

Powiązany temat

- [Dodaj pozycję](#)
- [Usuń wszystko](#)

Cyfrowy aparat fotograficzny
DSC-RX100M7

Usuń wszystko

Można skasować wszystkie opcje menu dodane do ★ (Moje menu) w MENU.

1 MENU → ★ (Moje menu) → [Usuń wszystko].

2 Wybierz [OK].

Powiązany temat

- [Dodaj pozycję](#)
- [Usuń stronę](#)

Cyfrowy aparat fotograficzny
DSC-RX100M7

Wyśw. z Moje menu

Moje menu można skonfigurować w taki sposób, aby było widoczne jako pierwsze po naciśnięciu przycisku MENU.

1 MENU → ★ (Moje menu) → [Wyśw. z Moje menu] → odpowiednie ustawienie.

Szczegóły dotyczące poszczególnych opcji menu

WŁ.:

Moje menu pojawi się jako pierwsze po naciśnięciu przycisku MENU.

WYŁ.:

Po naciśnięciu przycisku MENU pojawi się ostatnio wyświetlane menu.

Powiązany temat

- [Dodaj pozycję](#)

Cyfrowy aparat fotograficzny
DSC-RX100M7

Środki ostrożności

Informacje można również znaleźć w rozdziale „Uwagi dotyczące użytkowania” w pozycji Przewodnik uruchamiania opisywanego produktu (w zestawie).

Specyfikacje techniczne opisane w niniejszej instrukcji

- Dane dotyczące wydajności i specyfikacji w niniejszej instrukcji są oparte na zwykłej temperaturze otoczenia 25°C, chyba że podano inaczej.
- W przypadku akumulatora dane są oparte na całkowicie naładowanym akumulatorze, który był ładowany do momentu wyłączenia się lampki ładowania.

Temperatury robocze

- Nie jest wskazane fotografowanie w miejscach, gdzie panują skrajnie niskie lub wysokie temperatury spoza podanego zakresu.
- Przy wysokiej temperaturze otoczenia temperatura aparatu szybko wzrasta.
- Przy wysokiej temperaturze aparatu jakość obrazu może się pogorszyć. Zalecane jest, aby poczekać z dalszym rejestrowaniem obrazów, aż temperatura aparatu spadnie.
- Wysoka temperatura aparatu i akumulatora może uniemożliwić nagrywanie filmów z poziomu aparatu lub spowodować automatyczne wyłączenie zasilania z uwagi na ochronę aparatu. Przed wyłączeniem aparatu lub przy braku możliwości dalszego nagrywania filmów, na ekranie pojawi się komunikat. W takim przypadku należy pozostawić zasilanie wyłączone i poczekać, aż aparat i akumulator ostygną. W przypadku włączenia zasilania bez oczekania na wystarczające ostygnięcie aparatu i akumulatora, może ono zostać ponownie wyłączone lub nagrywanie filmów będzie niemożliwe.

Uwagi dotyczące rejestrowania przez dłuższy czas lub nagrywania filmów 4K

W warunkach niskich temperatur czas nagrywania może ulec skróceniu, zwłaszcza w przypadku nagrywania filmów 4K. Ogrzej akumulator lub wymień go na nowy.

Uwagi dotyczące odtwarzania filmów na innych urządzeniach

Filmy XAVC S można odtwarzać wyłącznie na urządzeniach obsługujących format XAVC S.

Uwagi dotyczące nagrywania/odtworzenia

- Przed przystąpieniem do rejestrowania należy wykonać zapis próbny, aby upewnić się, że aparat działa prawidłowo.
- Nie gwarantuje się wyświetlania zdjęć zapisanych przy użyciu urządzenia na innych urządzeniach oraz wyświetlania zdjęć zapisanych lub edytowanych przy użyciu innych urządzeń na opisywanym urządzeniu.
- Sony nie udziela gwarancji w przypadku braku możliwości zapisu, utraty lub uszkodzenia zarejestrowanych obrazów albo danych audio wynikających z usterki aparatu lub nośnika danych itp. Wskazane jest tworzenie kopii zapasowych ważnych danych.
- Formatowanie karty pamięci powoduje usunięcie wszystkich danych zarejestrowanych na karcie pamięci bez możliwości ich przywrócenia. Przed przystąpieniem do formatowania należy skopiować dane na komputer lub inne urządzenie.

Kopie zapasowe kart pamięci

W następujących przypadkach dane mogą ulec uszkodzeniu. Należy utworzyć kopie bezpieczeństwa danych.

- Gdy w trakcie operacji odczytu albo zapisu zostanie wyjęta karta pamięci, odłączony przewód USB lub urządzenie zostanie wyłączone.

- Gdy karta pamięci będzie używana w miejscach narażonych na oddziaływanie elektryczności statycznej lub zakłóceń elektrycznych.

Błąd pliku bazy danych

- Jeśli do urządzenia włożysz kartę pamięci, która nie zawiera pliku bazy danych obrazów i włączysz zasilanie, urządzenie automatycznie tworzy plik bazy danych obrazów, wykorzystując część pojemności karty pamięci. Procedura może zająć dużo czasu i w tym czasie nie można używać urządzenia, dopóki proces ten nie zostanie zakończony.
- Jeżeli wystąpi błąd pliku bazy danych, należy wyeksportować wszystkie obrazy do komputera przy użyciu programu PlayMemories Home i sformatować kartę pamięci z poziomu opisywanego produktu.

Nie używać/przechowywać urządzenia w następujących miejscach

- W miejscu, gdzie panuje bardzo wysoka lub bardzo niska temperatura, albo duża wilgotność
W miejscach, takich jak zaparkowany na słońcu samochód, korpus aparatu może ulec deformacji, co grozi awarią.
- Przechowywanie w miejscu nasłonecznionym lub w pobliżu grzejnika
Korpus aparatu może ulec odbarwieniu lub deformacji, co grozi awarią.
- W miejscu narażonym na drgania
Grozi to usterkami i niemożnością zapisu danych. Ponadto nośniki zapisu mogą stać się niezdatne do użytku, a zapisane dane mogą ulec uszkodzeniu.
- W pobliżu silnego pola magnetycznego
- W miejscach piaszczystych lub zapyłonych
Należy uważać, aby piasek lub kurz nie dostały się do wnętrza urządzenia. Grozi to usterką urządzenia, w niektórych przypadkach usterka może być trwała.
- W miejscach, gdzie panuje bardzo duża wilgotność
Na obiektywie może tworzyć się pleśń.
- W obszarach, gdzie emitowane są silne fale radiowe lub występuje silne promieniowanie
Funkcje nagrywania i odtwarzania mogą działać nieprawidłowo.

Kondensacja wilgoci

- Jeżeli urządzenie zostanie przeniesione bezpośrednio z zimnego do ciepłego miejsca, może dojść do kondensacji wilgoci wewnątrz lub na zewnątrz urządzenia. Kondensacja wilgoci może spowodować awarię urządzenia.
- Aby zapobiec kondensacji pary wodnej przy przenoszeniu produktu z miejsca zimnego do ciepłego, produkt należy włożyć do plastikowej torby, a torbę szczelnie zamknąć bez dostępu powietrza. Odczekać około godziny, aż temperatura produktu wyrówna się z temperaturę otoczenia.
- Jeżeli nastąpi kondensacja wilgoci, wyłącz urządzenie i poczekaj około godziny, aby wilgoć wyparowała. W przypadku fotografowania zawilgoconym obiektywem nie ma możliwości uzyskania ostrych obrazów.

Środki ostrożności przy przenoszeniu

- Nie wolno trzymać za poniższe części, uderzać o nie, ani stosować względem nich nadmiernej siły, o ile aparat jest w nie wyposażony:
 - Część obiektywu
 - Ruchoma część monitora
 - Ruchoma część lampy błyskowej
 - Ruchoma część wizjera
- Nie przenosić aparatu przymocowanego do statywu. Grozi to uszkodzeniem otworu gniazda statywu.
- Nie należy siadać na krześle itp., mając aparat w tylnej kieszeni spodni lub spódnicy, ponieważ może to spowodować awarię lub uszkodzenie aparatu.

Uwagi dotyczące korzystania z urządzenia

- Przed podłączeniem kabla do gniazda sprawdź orientację gniazda. Następnie włóż kabel na wprost. Nie podłączaj ani nie odłączaj kabla na siłę. Grozi to uszkodzeniem gniazda.
- W aparacie użyto części magnetycznych włącznie z magnesami. Nie zbliżaj do aparatu przedmiotów wrażliwych na oddziaływanie pól magnetycznych, z uwzględnieniem kart kredytowych i dyskietek.
- Zapisany obraz może się różnić od obrazu widocznego na ekranie przed wykonaniem zdjęcia.

Przechowywanie

- W przypadku aparatów ze zintegrowanym obiektywem
Gdy aparat nie jest używany, należy zawsze zakładać osłonę na obiektyw. (Tylko w przypadku modeli wyposażonych w osłonę na obiektyw)
- W przypadku aparatów z wymiennymi obiektywami
Gdy aparat nie jest używany, należy zawsze zakładać dekiel obiektywu lub osłonę korpusu. Przed założeniem osłony korpusu na aparat należy usunąć z niej kurz, aby drobiny kurzu nie przedostały się do wnętrza aparatu.
- Jeśli aparat jest brudny po użyciu, wyczyść go. Woda, piasek, kurz, sól itp. pozostawione w aparacie mogą spowodować usterkę.

Uwagi dotyczące korzystania z obiektywów

- W przypadku korzystania z obiektywu z zoomem elektrycznym, należy uważać na palce lub inne przedmioty, aby ich nie przytrzasnąć. (Tylko w przypadku modeli z funkcją elektrycznego zoomu lub aparatów z wymiennymi obiektywami)
- Jeżeli musimy ustawić aparat w miejscu, gdzie będzie narażony na oddziaływanie źródła światła, na przykład światła słonecznego, należy założyć osłonę na obiektyw. (Tylko w przypadku modeli wyposażonych w osłonę na obiektyw lub aparatów z wymiennymi obiektywami)
- W przypadku rejestrowania ujęć pod światło, należy starać się, aby słońce znajdowało się wystarczająco daleko poza kątem widzenia obiektywu. W przeciwnym razie wiązka światła słonecznego może zostać skupiona w jednym punkcie wewnątrz aparatu doprowadzając do powstania dymu lub ognia. Nawet jeśli słońce znajduje się nieznacznie poza kątem widzenia obiektywu, nadal może doprowadzić do powstania dymu lub ognia.
- Obiektyw należy chronić przed bezpośrednim oddziaływaniem wiązek światła, na przykład wiązek laserowych. Grozi to uszkodzeniem przetwornika obrazu i może spowodować nieprawidłowe działanie aparatu.
- Jeśli odległość do obiektu jest niewielka, na zdjęciu mogą być widoczne odciski palców lub kurz na obiektywie. Przetrzyj obiektyw miękką szmatką itp.

Uwagi dotyczące lampy błyskowej (tylko w przypadku modeli z lampą błyskową)

- Trzymaj palce z dala od lampy błyskowej. Części emitujące światło mogą się nagrzewać.
- Usuń zanieczyszczenia z powierzchni lampy błyskowej. Zabrudzenia na powierzchni lampy błyskowej mogą emitować dym lub spalać się wskutek ciepła generowanego podczas emisji światła. Zabrudzenia/kurz należy usunąć miękką szmatką.
- Po skorzystaniu z lampy błyskowej ustaw ją ponownie w pierwotnym położeniu. Upewnij się, że część lampy błyskowej nie wystaje. (Tylko w przypadku modeli z ruchomą lampą błyskową)

Uwagi dotyczące stopki multiinterfejsowej (tylko w przypadku modeli wyposażonych w stopkę multiinterfejsową)

- Przed podłączeniem do stopki multiinterfejsowej osprzętu, na przykład zewnętrznej lampy błyskowej, lub jego odłączeniem od niej, należy najpierw ustawić przełącznik zasilania w pozycji OFF. Po podłączeniu osprzętu sprawdzić, czy jest dobrze zamocowany do aparatu.
- Stopki multiinterfejsowej nie należy używać z dostępną w handlu lampą błyskową o napięciach 250 V lub więcej, albo o odwrotnej polaryzacji niż aparat. Grozi to awarią.

Uwagi dotyczące wizjera i lampy błyskowej (tylko w przypadku modeli wyposażonych w wizjer lub lampę błyskową)

- Należy uważać, aby nie przytrzasnąć sobie palca przy chowaniu wizjera lub lampy błyskowej. (Tylko w przypadku modeli z ruchomym wizjerem lub ruchomą lampą błyskową)
- Woda, kurz lub piasek na zespole wizjera lub lampy błyskowej może być przyczyną nieprawidłowego działania. (Tylko w przypadku modeli z ruchomym wizjerem lub ruchomą lampą błyskową)

Uwagi dotyczące wizjera (tylko w przypadku modeli z wizjerem)

- Podczas rejestrowania obrazów z wykorzystaniem wizjera użytkownik może mieć objawy zmęczenia oczu, zmęczenia ogólnego, choroby lokomocyjnej lub nudności. W przypadku rejestrowania obrazów z wykorzystaniem wizjera wskazane są regularne przerwy.

W przypadku uczucia dyskomfortu należy zaprzestać korzystania z wizjera do momentu poprawienia samopoczucia i w razie potrzeby zasięgnąć porady lekarskiej.

- Nie wolno na siłę dociskać wizjera przy wysuniętym okularze. Grozi to awarią. (Tylko w przypadku modeli z ruchomym wizjerem i okularem, który można wysuwać)
- Przesuwanie aparatu podczas patrzenia w wizjer lub poruszanie oczami może powodować zniekształcenia lub zmiany barwy obrazu w wizjerze. Jest to cecha charakterystyczna obiektywu lub wyświetlacza i nie świadczy o usterce. Podczas rejestrowania obrazów wskazane jest patrzenie na środkowy obszar wizjera.
- Obraz może być nieco zniekształcony w sąsiedztwie narożników wizjera. Nie jest to usterka. Gdy zależy nam na pełnej kompozycji z wszelkimi szczegółami, można również korzystać z monitora.
- Jeśli używasz aparatu w niskiej temperaturze, obraz może być rozmyty. Nie jest to usterka.

Uwagi dotyczące monitora

- Nie należy naciskać na ekran. Ekran może się odbarwić, co będzie przyczyną usterki.
- Jeśli na ekranie widoczne są krople wody lub innych cieczy, należy go wytrzeć miękką szmatką. Jeśli ekran pozostanie mokry, to stan jego powierzchni może ulec zmianie lub pogorszeniu. Może to spowodować usterkę.
- Jeśli używasz aparatu w niskiej temperaturze, obraz może być rozmyty. Nie jest to usterka.

Zgodność danych obrazu

Opisywany aparat jest zgodny ze specyfikacją DCF (Design rule for Camera File system) - uniwersalnym standardem ustalonym przez organizację JEITA (Japan Electronics and Information Technology Industries Association).

Usługi i oprogramowanie dostarczane przez inne firmy

Usługi sieciowe, zawartość oraz [system operacyjny i] oprogramowanie opisywanego produktu mogą podlegać indywidualnym warunkom i w dowolnym momencie może nastąpić zmiana, przerwanie lub zaprzestanie ich świadczenia i mogą być wymagane opłaty, rejestracja i informacje o karcie kredytowej.

Uwagi dotyczące czyszczenia

Czyszczenie obiektywu, wizjera i lampy błyskowej

Przetrzyj obiektyw, wizjer i lampę błyskową miękką szmatką, aby usunąć ślady palców, kurz itp.

Czyszczenie obiektywu

- Nie używać środka czyszczącego zawierającego rozpuszczalniki organiczne takie jak rozcieńczalnik lub benzyna.
- Gdy czyścisz powierzchnię obiektywu, usuń kurz przy pomocy dmuchawy. Jeżeli kurz przylega do powierzchni, należy usunąć go miękką ściereczką lub chusteczką higieniczną lekko zwilżoną płynem do czyszczenia obiektywów. Wycieraj obiektyw ruchem spiralnym, od środka ku krawędziom. Nie rozpylaj środka do czyszczenia obiektywów bezpośrednio na powierzchnię obiektywu.

Czyszczenie powierzchni urządzenia

Powierzchnię urządzenia czyścić miękką szmatką, lekko zwilżoną w wodzie, a następnie wytrzeć suchą. Aby zapobiec uszkodzeniu wykończenia lub obudowy:

- Nie narażaj urządzenia na kontakt z takimi chemicznymi produktami jak rozcieńczalnik, benzyna, alkohol, ściereczki jednorazowe, środki przeciw owadom, środki przeciwsłoneczne lub środki owadobójcze.
- Nie dotykaj urządzenia ręką, na której znajduje się jeden z powyższych produktów.
- Nie pozostawiaj urządzenia przez dłuższy czas w kontakcie z gumą lub winylem.

Czyszczenie ekranu

- Jeśli mocno przecierasz monitor przy użyciu chusteczki higienicznej itp., powłoka może ulec zadrapaniu.
- Jeśli ekran jest brudny od odcisków palców lub kurzu, delikatnie usuń kurz z powierzchni, a następnie oczyść ekran przy użyciu miękkiej szmatki, itp.

Cyfrowy aparat fotograficzny
DSC-RX100M7

Liczba możliwych do zarejestrowania zdjęć

Po włożeniu karty pamięci do aparatu i włączeniu aparatu, na ekranie jest wyświetlana liczba zdjęć, które można zarejestrować (jeśli będą wykonywane z bieżącymi ustawieniami).

Uwaga

- Migająca na pomarańczowo liczba „0” (liczba możliwych do zarejestrowania zdjęć) sygnalizuje, że karta pamięci jest zapełniona. Wymień kartę pamięci na inną lub usuń obrazy z bieżącej karty pamięci.
- Migający na pomarańczowo napis „NO CARD” sygnalizuje, że nie włożono karty pamięci. Włóż kartę pamięci.



Liczby zdjęć, jakie można zapisać na karcie pamięci

W poniższej tabeli podano orientacyjną liczbę zdjęć, jakie można zapisać na karcie pamięci sformatowanej z poziomu opisywanego aparatu. Wartości zostały ustalone w ramach testów z wykorzystaniem standardowych kart pamięci marki Sony.

Wartości mogą różnić się w zależności od warunków wykonywania zdjęć oraz rodzaju karty pamięci.

[ Roz. obrazu JPEG]: [L: 20M]

W pozycji [ Format obrazu] jest ustawiona opcja [3:2] *¹
(Jednostki: Zdjęcia)

 Jakość JPEG/  Format pliku	8 GB	32 GB	64 GB	256 GB
Standard	1150	4750	9600	37500
Wysoka	690	2750	5500	22000
Bardzo wysoka	510	2050	4150	16000
RAW & JPEG * ²	230	940	1850	7500
RAW	355	1400	2850	11000

*¹ Gdy w pozycji [ Format obrazu] ustawiono inną opcję niż [3:2], można zapisać więcej zdjęć niż podano w powyższej tabeli. (za wyjątkiem sytuacji, gdy wybrano opcję [RAW])

*² [ Jakość JPEG] po wybraniu [RAW & JPEG]: [Wysoka]



Uwaga

- Nawet jeśli liczba możliwych do zarejestrowania zdjęć jest większa niż 9 999, na wyświetlaczu będzie widoczna liczba „9999”.
- Podane liczby dotyczą karty pamięci marki Sony.

Cyfrowy aparat fotograficzny
DSC-RX100M7

Dostępne czasy nagrywania filmów

W poniższej tabeli podano orientacyjne całkowite czasy nagrywania na karcie pamięci sformatowanej z poziomu opisywanego aparatu. Wartości mogą różnić się w zależności od warunków wykonywania zdjęć oraz rodzaju karty pamięci.

Czasy nagrywania, gdy w pozycji [ Format pliku] ustawiono [XAVC S 4K] i [XAVC S HD], to czasy nagrywania w trybie [ Nagryw. proxy] ustawionym na [WYŁ.].

(h (godzina), min (minuta))

	8 GB	32 GB	64 GB	256 GB
XAVC S 4K 30p 100M/25p 100M	8 min	35 min	1 h 15 min	5 h 5 min
XAVC S 4K 30p 60M/25p 60M	10 min	55 min	2 h	8 h 5 min
XAVC S 4K 24p 100M*/-	8 min	35 min	1 h 15 min	5 h 5 min
XAVC S 4K 24p 60M*/-	10 min	55 min	2 h	8 h 5 min
XAVC S HD 120p 100M/100p 100M	8 min	35 min	1 h 15 min	5 h 5 min
XAVC S HD 120p 60M/100p 60M	10 min	55 min	2 h	8 h 5 min
XAVC S HD 60p 50M/50p 50M	15 min	1 h 10 min	2 h 25 min	10 h
XAVC S HD 60p 25M/50p 25M	30 min	2 h 20 min	4 h 50 min	19 h 30 min
XAVC S HD 30p 50M/25p 50M	15 min	1 h 10 min	2 h 25 min	10 h
XAVC S HD 30p 16M/25p 16M	50 min	3 h 40 min	7 h 25 min	29 h 55 min
XAVC S HD 24p 50M*/-	15 min	1 h 10 min	2 h 25 min	10 h
AVCHD 60i 24M(FX)/50i 24M(FX)	40 min	2 h 55 min	6 h	24 h 15 min
AVCHD 60i 17M(FH)/50i 17M(FH)	55 min	4 h 5 min	8 h 15 min	33 h 15 min

* Tylko przy ustawieniu NTSC w pozycji [Selektor NTSC/PAL].

- Dostępny czas nagrywania filmu zależy od formatu pliku/ustawień zapisu dla filmów, karty pamięci, temperatury otoczenia, środowiska sieci Wi-Fi, stanu aparatu przed przystąpieniem do nagrywania i stanu naładowania akumulatora.

Maksymalny czas ciągłego nagrywania pojedynczej sesji filmowej wynosi około 13 godzin. W przypadku nagrywania filmów XAVC S 4K lub XAVC S HD w trybie 120p/100p, ilość czasu dostępna dla ciągłego nagrywania wynosi około 5 minut (ograniczenie sprzętowe). Jednakże gdy w pozycji [Temp. auto. wyłącz.] ustawiona jest opcja [Wysoki], można nagrywać filmy w sposób ciągły przez ponad 5 minut.

Uwaga

- Dostępny czas nagrywania filmu zmienia się, ponieważ aparat wyposażony jest w funkcję VBR (Variable Bit-Rate), która automatycznie dostosowuje jakość obrazu do filmowanego ujęcia. Podczas filmowania szybko poruszającego się obiektu obraz jest wyraźniejszy, ale dostępny czas nagrywania filmu zmniejsza się, ponieważ do zapisu potrzeba więcej pamięci. Dostępna długość filmu również zmienia się w zależności od warunków nagrywania, obiektu lub ustawień jakości/rozmiaru obrazu.
- Podane czasy to dostępne czasy nagrywania w przypadku korzystania z karty pamięci marki Sony.



Uwagi dotyczące ciągłego nagrywania filmu

- Nagrywanie filmów w wysokiej jakości i szybkie zdjęcia seryjne wymagają dużych ilości energii. Dlatego przy ciągłej pracy temperatura wewnątrz aparatu rośnie, dotyczy to zwłaszcza przetwornika obrazu. W takich przypadkach aparat wyłączy się automatycznie, ponieważ temperatura powierzchni aparatu wzrośnie do wysokiego poziomu lub wysoka temperatura może mieć negatywny wpływ na jakość obrazów lub wewnętrzny mechanizm aparatu.
- Czas dostępny w przypadku ciągłego nagrywania filmu przy ustawieniach domyślnych aparatu po wyłączeniu zasilania na chwilę jest następujący. Wartości reprezentują czas ciągłego rejestrowania od momentu rozpoczęcia nagrywania do momentu jego zakończenia przez aparat.

Temp. auto. wyłącz.	Standardowy		Wysoki	
 Format pliku	XAVC S HD	XAVC S 4K	XAVC S HD	XAVC S 4K
Temperatura otoczenia: 20°C	ok. 30 minut	ok. 5 minut	ok. 30 minut	ok. 30 minut
Temperatura otoczenia: 30°C	ok. 30 minut	ok. 5 minut	ok. 30 minut	ok. 30 minut
Temperatura otoczenia: 40°C	ok. 20 minut	ok. 5 minut	ok. 20 minut	ok. 20 minut

HD: XAVC S HD (60p 50M/50p 50M, gdy aparat nie jest podłączony przez Wi-Fi)

4K: XAVC S 4K (24p 60M/25p 60M, gdy aparat nie jest podłączony przez Wi-Fi)

- Dostępny czas nagrywania filmu zależy od temperatury, formatu pliku/ustawienia zapisu dla filmów, środowiska sieci Wi-Fi lub stanu aparatu przed przystąpieniem do nagrywania. Jeśli po włączeniu zasilania aparatu często zmieniasz kompozycję lub wykonujesz zdjęcia, temperatura wewnątrz aparatu rośnie i dostępny czas nagrywania będzie krótszy.
- Widoczna ikona  sygnalizuje wzrost temperatury aparatu.
- Jeżeli aparat przerwie nagrywanie filmu ze względu na wysoką temperaturę, należy odstawić go na kilka minut po uprzednim wyłączeniu zasilania. Nagrywanie można wznowić, gdy temperatura wewnętrzna aparatu znacząco spadnie.
- Przestrzeganie poniższych zasad pozwala wydłużyć czas nagrywania filmów.
 - Chronić aparat przed bezpośrednim operowaniem promieni słonecznych.
 - Wyłączać aparat, gdy nie jest używany.
- Gdy w pozycji [ Format pliku] ustawiona jest opcja [AVCHD], rozmiar filmów jest ograniczony do ok. 2 GB. Gdy podczas nagrywania rozmiar pliku filmu przekroczy ok. 2 GB, automatycznie tworzony jest nowy plik filmowy.

Powiązany temat

- [Czas pracy akumulatora i liczba możliwych do zarejestrowania zdjęć](#)

Cyfrowy aparat fotograficzny
DSC-RX100M7

Używanie zasilacza sieciowego/ladowarki za granicą

Ładowarki (sprzedawana oddzielnie) i zasilacza sieciowego (w zestawie) można używać w dowolnym kraju lub regionie, w którym napięcie zasilające prądu zmiennego w sieci ma wartość z przedziału od 100 V do 240 V, a jego częstotliwość wynosi 50 Hz/60 Hz.

W zależności od kraju/regionu, do podłączenia do gniazda elektrycznego może być potrzebna przejściówka wtyczki. Zasięgnij porady w biurze podróży itp. i zaopatrz się w nią wcześniej.

Uwaga

- Nie należy stosować elektronicznego konwertera napięć, gdyż może to spowodować usterkę.

Cyfrowy aparat fotograficzny
DSC-RX100M7

Format AVCHD

Format AVCHD został opracowany dla cyfrowych kamer wideo wysokiej rozdzielczości do nagrywania sygnału HD (wysoka rozdzielczość) przy użyciu kodowania o wysokiej efektywności kompresji. Format MPEG-4 AVC/H.264 jest stosowany do kompresji danych wideo, a system Dolby Digital lub Linear PCM jest stosowany do kompresji danych audio.

Format MPEG-4 AVC/H.264 zapewnia większą wydajność kompresji obrazów w porównaniu z tradycyjnymi formatami kompresji obrazu.

- Ponieważ format AVCHD wykorzystuje kompresję z kodowaniem, obraz może nie być zbyt stabilny w scenach, gdzie ekran, kąt widzenia lub jasność, itp. zmieniają się drastycznie; nie jest to jednak usterka.

Cyfrowy aparat fotograficzny
DSC-RX100M7

Licencja

Uwagi dotyczące licencji

Opisywany produkt wyposażony jest w oprogramowanie użytkowane na podstawie umów licencyjnych zawartych z właścicielami tego oprogramowania. Na wniosek właścicieli praw autorskich do tych aplikacji użytkowych mamy obowiązek podania poniższych informacji. Licencje (w języku angielskim) są zapisane w pamięci wewnętrznej urządzenia. Aby przeczytać licencje znajdujące się w folderze „PMHOME” - „LICENSE”, nawiąż połączenie typu pamięci masowej pomiędzy urządzeniem i komputerem.

LICENCJA NA URZĄDZENIE ZOSTAŁA UDZIELONA NA PODSTAWIE LICENCJI NA PORTFOLIO OBEJMUJĄCEJ PATENT NA AVC I DOTYCZY ONA KORZYSTANIA Z OPROGRAMOWANIA DO UŻYTKU WŁASNEGO KLIENTA, LUB INNYCH W RAMACH KTÓRYCH NIE OTRZYMUJE ON WYNAGRODZENIA OBEJMUJĄCA

(i) KODOWANIE MATERIAŁÓW WIDEO ZGODNIE ZE STANDARDEM AVC („MATERIAŁY WIDEO AVC”)
I/LUB

(ii) DEKODOWANIE FILMÓW AVC, KTÓRE ZOSTAŁY ZAKODOWANE PRZEZ KLIENTA DO WŁASNEGO UŻYTKU I/LUB ZOSTAŁY POZYSKANE OD DOSTAWCY FILMÓW, KTÓRY POSIADA LICENCJĘ NA DOSTARCZANIE PLIKÓW WIDEO W FORMACIE AVC.

W PRZYPADKU INNYCH ZASTOSOWAŃ NIE UDZIELA SIĘ LICENCJI I NIE JEST ONA DOMNIEMANA. DODATKOWE INFORMACJE DOTYCZĄCE PROMOCYJNEGO, WEWNĘTRZNEGO I KOMERCYJNEGO WYKORZYSTANIA PATENTU I LICENCJI MOŻNA UZYSKAĆ W MPEG LA, L.L.C.

INFORMACJE: [HTTP://WWW.MPEGLA.COM](http://www.mpegla.com)

Oprogramowanie wykorzystujące licencje GNU GPL/LGPL

Produkt zawiera oprogramowanie objęte Powszechną Licencją Publiczną GNU (określaną dalej jako „GPL”) lub Powszechną Licencją Publiczną GNU Lesser (określaną dalej jako „LGPL”).

Informuje ona, że użytkownik ma prawo do wglądu, modyfikowania i przekazywania dalej kodu źródłowego tych programów użytkowych na warunkach dostarczonej licencji GPL/LGPL.

Kod źródłowy jest dostępny w Internecie.

Można go pobrać z poniższego adresu internetowego.

<http://oss.sony.net/Products/Linux/>

Prosimy nie kontaktować się z nami w sprawie zawartości kodu źródłowego.

Cyfrowy aparat fotograficzny
DSC-RX100M7

Dane techniczne

Aparat

[System]

Typ aparatu

Cyfrowy aparat fotograficzny

[Przetwornik obrazu]

Format obrazu

13,2 mm × 8,8 mm (typ 1,0), przetwornik obrazu CMOS

Efektywna liczba pikseli aparatu

Ok. 20 100 000 pikseli

Łączna liczba pikseli aparatu

Ok. 21 000 000 pikseli

[Obiektyw]

ZEISS Vario-Sonnar T *

f = 9,0 mm – 72 mm

Kąt widzenia: 84° - 12° 30' (odpowiednik formatu 35 mm: 24 mm - 200 mm)

F2,8 (W) – F4,5 (T)

[SteadyShot]

System

Optyczny

[System automatycznego ustawiania ostrości]

System detekcji

System detekcji fazy/System detekcji kontrastu

[Lampa błyskowa]

Zasięg lampy błyskowej (czułość ISO (Zalecany wskaźnik ekspozycji) ustawiona na Auto):

Ok. 0,4 m do 5,9 m (W)/ok. 1,0 m do 3,1 m (T)

[Wizjer elektroniczny]

Typ

Wizjer elektroniczny 1,0 cm (typ 0,39)

Całkowita liczba punktów

2 359 296 punktów

Pole widzenia

100%

Powiększenie

Ok. 0,59× przy obiektywie 50 mm nastawionym na nieskończoność, -1 m^{-1}

Punkt oczny

Ok. 20 mm od okularu i ok. 19,2 mm od ramki okularu przy -1 m^{-1}

Regulacja dioptrażu

-4,0 m⁻¹ do +3,0 m⁻¹

[Monitor]

Monitor LCD

Z matrycą TFT 7,5 cm (typ 3,0), panel dotykowy

Całkowita liczba punktów

921 600 punktów

[Format zapisu]

Format pliku

Zgodny z JPEG (DCF Ver. 2.0, Exif Ver. 2.31, MPF Baseline), RAW (format Sony ARW 2.3)

Film (format XAVC S)

Format zgodny z MPEG-4 AVC/H.264 XAVC S ver.1.0

Obraz: MPEG-4 AVC/H.264

Dźwięk: 2-kanałowy LPCM (48 kHz, 16-bitowy)

Film (format AVCHD)

Zgodny z formatem AVCHD ver. 2.0

Obraz: MPEG-4 AVC/H.264

Dźwięk: 2-kanałowy Dolby Digital, wyposażony w funkcję Dolby Digital Stereo Creator

- Wyprodukowano na licencji firmy Dolby Laboratories.

[Nośniki zapisu]

Memory Stick, karty SD

[Gniazda wejściowe/wyjściowe]

Złącze USB Multi/Micro*

Hi-Speed USB (USB 2.0)

* Do obsługi urządzeń zgodnych ze standardem Micro USB.

HDMI

Gniazdo micro HDMI typu D

Złącze (mikrofon)

Gniazdo Ø 3,5 mm Stereo mini

[Zasilanie, dane ogólne]

Znamionowe parametry wejściowe

3,6 V  , 2,3 W

Temperatura robocza

0 do 40 °C

Temperatura przechowywania

-20 do 55 °C

Wymiary (szer./wys./gł.) (orientacyjne)

101,6 × 58,1 × 42,8 mm

Masa (w przybliżeniu)

302 g (z akumulatorem i kartą SD)

Mikrofon

Stereofoniczny

Głośnik

Monofoniczny

Druk Exif

Zgodny

DPOF

Zgodny

PRINT Image Matching III

Zgodny

[Sieć bezprzewodowa]

Obsługiwany format

IEEE 802.11 b/g/n

Pasma częstotliwości

2,4 GHz

Zabezpieczenie

WEP/WPA-PSK/WPA2-PSK

Metoda nawiązywania połączenia

Wi-Fi Protected Setup™ (WPS)/ręcznie

Metoda dostępu

Tryb infrastruktury

[NFC]

Typ znacznika

Zgodny z NFC Forum Type 3 Tag

[Łączność Bluetooth]

Standard Bluetooth ver. 4.1

Pasma częstotliwości

2,4 GHz

Zasilacz AC-UUD12/AC-UUE12

Znamionowe parametry wejściowe

100 – 240 V  , 50/60 Hz, 0,2 A

Znamionowe parametry wyjściowe

5 V  , 1,5 A

Akumulator NP-BX1



Napięcie znamionowe

3,6 V 

Konstrukcja i dane techniczne mogą ulec zmianie bez uprzedzenia.

Cyfrowy aparat fotograficzny
DSC-RX100M7

Znaki handlowe

- Memory Stick i  są znakami towarowymi lub zastrzeżonymi znakami towarowymi Sony Corporation.
- XAVC S i  są zastrzeżonymi znakami towarowymi Sony Corporation.
- AVCHD i logotyp AVCHD są znakami towarowymi Panasonic Corporation i Sony Corporation.
- Mac jest znakiem towarowym Apple Inc. zastrzeżonym w Stanach Zjednoczonych i innych krajach.
- iPhone i iPad są znakami towarowymi Apple Inc. zastrzeżonymi w Stanach Zjednoczonych i innych krajach.
- Blu-ray Disc™ i Blu-ray™ są znakami towarowymi Blu-ray Disc Association.
- DLNA i DLNA CERTIFIED są znakami towarowymi Digital Living Network Alliance.
- Dolby, Dolby Audio i symbol podwójnego D są znakami towarowymi Dolby Laboratories.
- Terminy HDMI, HDMI High Definition Multimedia Interface oraz logo HDMI są znakami towarowymi lub zarejestrowanymi znakami towarowymi HDMI Licensing Administrator, Inc. w Stanach Zjednoczonych i innych krajach.
- Microsoft i Windows są zastrzeżonymi znakami towarowymi lub znakami towarowymi Microsoft Corporation w Stanach Zjednoczonych i/lub w innych krajach.
- Logo SDXC jest znakiem towarowym SD-3C, LLC.
- Android i Google Play są znakami towarowymi lub zastrzeżonymi znakami towarowymi Google LLC.
- Wi-Fi, logo Wi-Fi i Wi-Fi Protected Setup są zastrzeżonymi znakami towarowymi lub znakami towarowymi Wi-Fi Alliance.
- Znak N jest znakiem towarowym lub zastrzeżonym znakiem towarowym NFC Forum, Inc. w Stanach Zjednoczonych i w innych krajach.
- Znak słowny i logotypy Bluetooth® są zastrzeżonymi znakami towarowymi należącymi do Bluetooth SIG, Inc. i wszelkie użycie tych znaków przez Sony Corporation odbywa się w ramach licencji.
- QR Code jest znakiem towarowym Denso Wave Inc.
- Poza tym używane w niniejszej instrukcji nazwy systemów i produktów są ogólnie znakami towarowymi lub zastrzeżonymi znakami towarowymi ich twórców lub producentów. Nie w każdym jednak przypadku symbole ™ lub ® są stosowane w niniejszej instrukcji.

Rozwiązywanie problemów

W przypadku problemów z urządzeniem, należy spróbować poniższych rozwiązań.

- 1** Jeśli na ekranie pojawi się taki komunikat jak „C/E:□□:□□”, należy zapoznać się ze wskazaniami diagnostyki.
- 2** Wyjmij akumulator, poczekaj przez około minutę, włóż ponownie akumulator i włącz zasilanie.
- 3** Zainicjuj ustawienia.
- 4** Skontaktuj się ze sprzedawcą lub autoryzowanym serwisem. Dodatkowe informacje na temat opisywanego produktu i odpowiedzi na najczęściej zadawane pytania można znaleźć w naszej witrynie pomocy technicznej.
<https://www.sony.net/>

Powiązany temat

- [Reset ustawień](#)

Cyfrowy aparat fotograficzny
DSC-RX100M7

Wskazania autodiagnostyki

Jeżeli pojawi się kod zaczynający się od litery, oznacza to, że włączyła się funkcja autodiagnostyki urządzenia. Ostatnie dwie cyfry (oznaczone jako □□) będą różne w zależności od stanu urządzenia.

Jeżeli problemu nie można usunąć nawet po kilkakrotnym wykonaniu poniższych czynności, urządzenie może wymagać naprawy. Skontaktować się z punktem sprzedaży wyrobów firmy Sony lub miejscowym autoryzowanym punktem serwisowym produktów Sony.

C:32:□□

- W urządzeniu wystąpił problem sprzętowy. Wyłącz i ponownie włącz zasilanie.

C:13:□□

- Urządzenie nie może czytać lub zapisywać danych na karcie pamięci. Spróbuj kilka razy wyłączyć i włączyć urządzenie lub wyjąć i włożyć kartę pamięci.
- Włożono niesformatowaną kartę pamięci. Sformatuj kartę pamięci.
- Włożonej karty pamięci nie można używać w tym urządzeniu lub dane zostały uszkodzone. Włóż nową kartę pamięci.

E:61:□□

E:62:□□

E:91:□□

- Wystąpiła usterka urządzenia. Wykonaj inicjalizację urządzenia, a następnie ponownie włącz zasilanie.

E:94:□□

- Występuje usterka podczas zapisu lub kasowania danych. Konieczna jest naprawa urządzenia. Skontaktować się z punktem sprzedaży wyrobów firmy Sony lub miejscowym autoryzowanym punktem serwisowym produktów Sony. Musisz zapamiętać i podać wszystkie cyfry w kodzie błędu zaczynającego się od E.

Cyfrowy aparat fotograficzny
DSC-RX100M7

Komunikaty ostrzegawcze

Ustaw obszar/datę/czas.

- Ustaw lokalizację, datę i godzinę. Jeżeli urządzenie nie było używane przez dłuższy czas, należy naładować wewnętrzny akumulator podtrzymujący.

Nie można użyć karty pamięci. Sformatować kartę?

- Karta pamięci została sformatowana z poziomu komputera i format pliku został zmodyfikowany. Wybierz [Enter], a następnie sformatuj kartę pamięci. Można ponownie korzystać z tej karty pamięci, ale wszystkie zapisane na niej wcześniej dane zostaną skasowane. Operacja formatowania może trwać dość długo. Jeżeli komunikat nadal się pojawia, wymień kartę pamięci.

Błąd karty pamięci

- Została włożona nieodpowiednia karta pamięci.
- Formatowanie nie powiodło się. Ponownie sformatuj kartę pamięci.

Nie można odczytać karty pamięci. Włóż ponownie kartę pamięci.

- Została włożona nieodpowiednia karta pamięci.
- Karta pamięci jest uszkodzona.
- Styki karty pamięci są zabrudzone.

Karta pamięci zablokowana.

- Używana karta pamięci wyposażona jest w przełącznik zabezpieczenia przed zapisem lub przełącznik zabezpieczenia przed skasowaniem, który jest ustawiony w pozycji LOCK. Ustaw przełącznik w pozycji zapisu.

Nie można otworzyć migawki, ponieważ nie włożono karty pamięci.

- Nie włożono karty pamięci.
- Aby umożliwić zwalnianie migawki bez włożonej do aparatu karty pamięci, ustaw w pozycji [Wyzwal. bez karty] opcję [Aktywne]. W tym przypadku obrazy nie będą zapisywane.

Ta karta pamięci nie może być normalnie odtwarzana i zapisywana.

- Została włożona nieodpowiednia karta pamięci.

Przetwarza...

- W trakcie operacji redukcji szumów przeprowadzana jest redukcja szumów. Podczas wspomnianej procedury redukcji nie można wykonywać dalszych zdjęć.

Nie można wyświetlić.

- Wyświetlanie zdjęć zapisanych przy użyciu innych urządzeń lub obrazów zmodyfikowanych przy użyciu komputera może być niemożliwe.
- Obróbka na komputerze, na przykład usunięcie plików obrazów, może powodować brak spójności plików z bazą danych obrazów. Napraw pliki bazy danych obrazów.

Nie można drukować.

- Próbowano oznaczyć obrazy RAW znacznikiem DPOF.

Aparat przegrzany. Pozwól mu ostygnąć.

- Urządzenie jest gorące, ponieważ zdjęcia były wykonywane bez przerwy. Wyłącz zasilanie i poczekaj, aż urządzenie ostygnie i znowu będzie gotowe do pracy.



- Urządzenie przez dłuższy czas wykonywało zdjęcia, jego temperatura wzrosła.



- Liczba obrazów przekracza wartość, przy której urządzenie może zarządzać danymi w pliku bazy danych.



- Nie można wpisać rejestru do bazy danych. Zaimportuj wszystkie obrazy do komputera przy użyciu programu PlayMemories Home i odzyskaj kartę pamięci.

Błąd bazy danych obrazu

- W pliku bazy danych obrazów wystąpiły nieprawidłowości. Wybierz [Ustawienia] → [Odz. bazę dan. obr.].

Błąd systemu

Błąd aparatu. Wyłącz i włącz zasilanie.

- Wyjmij akumulator, a potem ponownie go włóż. Jeżeli komunikat ten pojawia się często, należy zasięgnąć porady miejscowego autoryzowanego punktu serwisowego Sony.

Błąd bazy danych obrazu. Odzyskać?

- Nie można nagrywać ani odtwarzać filmu AVCHD ze względu na uszkodzenie pliku bazy danych obrazów. Odzyskaj plik bazy danych obrazów postępując zgodnie z instrukcjami na ekranie.

Nie można powiększyć.

Nie można obrócić obrazu.

- Mogą wystąpić problemy z powiększaniem lub obracaniem zdjęć zarejestrowanych innymi urządzeniami.

Więcej kat niemożliwe.

- Pierwsze trzy cyfry folderu na karcie pamięci to „999”. Nie można utworzyć więcej folderów w opisywanym aparacie.

Powiązany temat

- [Uwagi dotyczące karty pamięci](#)
- [Formatuj](#)

Cyfrowy aparat fotograficzny
DSC-RX100M7

Zalecane strony

-  **Szukasz cennych informacji, na przykład podstawowych kwestii dotyczących rejestrowania obrazów (Samouczki)**
Niniejsza witryna zawiera wprowadzenie dotyczące wygodnych funkcji, sposobów użytkowania oraz przykładowych ustawień. Z tej witryny należy korzystać w przypadku konfiguracji aparatu. (Zostanie otwarte kolejne okno.)
-  **DSC-RX100M7 informacja o zgodności akcesoriów**
W niniejszej witrynie podano informacje o zgodności akcesoriów. (Zostanie otwarte kolejne okno.)