

Přijímač do automobilu
DSX-B41D



Pokud narazíte na jakékoli problémy nebo pokud máte jakékoli otázky, použijte tento návod.

Začínáme

[Popis součástí a ovládacích prvků](#)

[Sejmutí čelního panelu](#)

Resetování jednotky

└ [Resetování jednotky.](#)

[Nastavení hodin](#)

[Kontrola zbývajcího napětí baterie](#)

Příprava zařízení BLUETOOTH

└ [Příprava zařízení Bluetooth®](#)

└ [Spárování a připojení k zařízení BLUETOOTH](#)

└ [Připojení ke spárovanému zařízení BLUETOOTH](#)

└ [Připojení přístroje iPhone/iPod \(automatické párování BLUETOOTH\)](#)

[Připojení zařízení USB](#)

[Připojení jiných přenosných zvukových zařízení](#)

Rádio

[Poslouchání rádia](#)

Používání systému RDS (Radio Data System)

- [Nastavení AF a TA](#)
- [Výběr typů programů \(PTY\)](#)

Rádio DAB/DAB+

[Poslouchání rádia DAB/DAB+](#)

Příjem DAB

- [Příjem DAB](#)
- [Hledání stanice podle názvu stanice](#)
- [Hledání stanice podle názvu \(„Quick-BrowZer™“\)](#)
- [Hledání stanice podle skupiny stanic](#)
- [Aktualizace seznamu stanic \(automatické ladění\)](#)
- [Nastavení hlášení DAB](#)
- [Výběr typů programů \(PTY\)](#)

Přehrávání

[Přehrávání ze zařízení USB](#)

[Přehrávání ze zařízení BLUETOOTH](#)

Hledání a přehrávání stop

- [Opakované přehrávání a náhodné přehrávání](#)
- [Hledání stopy podle názvu \(„Quick-BrowZer“\)](#)
- [Hledání přeskokováním položek \(skokový režim\)](#)

Volání v režimu handsfree

[Příprava mobilního telefonu](#)

[Příjem hovoru](#)

Telefonování

- [Telefonování](#)
- [Volání z telefonního seznamu](#)

[Volání z historie hovorů](#)

[Volání zadáním telefonního čísla](#)

[Volání pomocí funkce opakovaného vytáčení](#)

[Volání pomocí hlasových značek](#)

[Dostupné operace během volání](#)

Užitečné funkce

„Sony | Music Center“ se smartphonem iPhone/Android™

[„Sony | Music Center“ se smartphonem iPhone/Android™](#)

[Navázání připojení aplikace „Sony | Music Center“](#)

[Výběr zdroje nebo aplikace](#)

[Používání rozpoznání hlasu \(pouze smartphony Android\)](#)

[Používání funkce „Siri Eyes Free“](#)

Nastavení

[Používání základního nastavení](#)

[Obecné nastavení \(GENERAL\)](#)

[Nastavení zvuku \(SOUND\)](#)

[Nastavení zobrazení \(DISPLAY\)](#)

[Nastavení BLUETOOTH \(BLUETOOTH\)](#)

[Nastavení aplikace „Sony | Music Center“ \(SONY APP\)](#)

Dodatečné informace

[Zrušení demonstračního režimu](#)

[Aktualizace firmwaru](#)

[Opatření](#)

[Údržba](#)

[Technické údaje](#)

[Autorská práva](#)

Řešení problémů

[Řešení problémů](#)

Obecné

[Žádný zvuk nebo je zvuk příliš tichý.](#)

[Žádný zvukový signál.](#)

[Nastavení v paměti byla vymazána.](#)

[Stanice uložené v předvolbách a správný čas jsou vymazány. / Byla spálena pojistka. / Hluk při přepnutí polohy zapalování.](#)

[Během přehrávání nebo příjmu se aktivuje demonstrační režim.](#)

[Zobrazení na displeji zmizí nebo se neobjeví.](#)

[Displej/osvětlení bliká.](#)

[Ovládací tlačítka nefungují.](#)

[Automaticky nastavené hodiny nejsou přesné.](#)

Rádio

[Příjem rádia je špatný./Dochází ke statickému šumu.](#)

[Ladění předvoleb není možné.](#)

RDS

[PTY zobrazuje \[- - - - -\].](#)

[Po několika sekundách poslechu se aktivuje funkce SEEK.](#)

[Žádná hlášení o dopravní situaci.](#)

[Název programové služby bliká.](#)

Příjem rádia DAB/DAB+

[Nelze přijmout stanice DAB.](#)

[Žádná hlášení o dopravní situaci.](#)

Přehrávání přes USB

[Položky nelze přehrávat přes rozbočovač USB.](#)

[Zahájení přehrávání ze zařízení USB trvá déle.](#)

[Zvuk je přerušovaný.](#)

[Zvukový soubor nelze přehrát.](#)

[Nelze použít funkce pro přeskokování alb., přeskokování položek \(skokový režim\) a hledání stopy podle názvu \(„Quick-BrowZer“\).](#)

[Během přehrávání v režimu Android nelze reprodukovat zvuk.](#)

BLUETOOTH

[Připojované zařízení nemůže nalézt tuto jednotku.](#)

[Připojení není možné.](#)

- [Nezobrazuje se název nalezeného zařízení.](#)
- [Žádný vyzváněcí tón.](#)
- [Není slyšet hlas druhé strany.](#)
- [Druhá strana při telefonním hovoru říká, že je hlasitost příliš nízká nebo vysoká.](#)
- [Během telefonního hovoru je slyšet ozvěna nebo hluk.](#)
- [Telefon se nepřipojuje.](#)
- [Kvalita zvuku z telefonu je nízká.](#)
- [Hlasitost připojeného zvukového zařízení je nízká \(vysoká\).](#)
- [Přeskakuje zvuk během přehrávání ze zvukového zařízení BLUETOOTH.](#)
- [Připojené zvukové zařízení BLUETOOTH nelze ovládat.](#)
- [Některé funkce nefungují.](#)
- [Byl nechtěně přijat hovor.](#)
- [Spárování se nezdařilo kvůli časovému limitu.](#)
- [Nelze provést spárování.](#)
- [Funkce BLUETOOTH nefunguje.](#)
- [Během handsfree volání není z reproduktorů vozidla slyšet žádný zvuk.](#)
- [Funkce „Siri Eyes Free“ není aktivována.](#)

Ovládání aplikace „Sony | Music Center“

- [Název aplikace neodpovídá skutečné aplikaci v aplikaci „Sony | Music Center“.](#)
- [Během používání aplikace „Sony | Music Center“ přes BLUETOOTH se displej automaticky přepíná na \[BT AUDIO\].](#)
- [Aplikace „Sony | Music Center“ se automaticky odpojí, když se na displeji zobrazí \[IPD\].](#)
- [Připojení aplikace „Sony | Music Center“ se automaticky ukončí, když je režim USB jednotky změněn na \[ANDROID\].](#)

Zprávy

- [Obecné](#)
- [Zařízení USB pro přehrávání](#)
- [Používání služby RDS](#)
- [Příjem rádia DAB/DAB+](#)
- [Funkce BLUETOOTH](#)
- [Používání aplikace „Sony | Music Center“](#)
- [Používání dálkového ovládání na volantu](#)

[Postup pro aktualizaci firmwaru](#)

[Webové stránky zákaznické podpory](#)

[Informace o aplikaci „Support by Sony“](#)

5-008-092-51(1) Copyright 2019 Sony Corporation

Popis součástí a ovládacích prvků

Hlavní jednotka

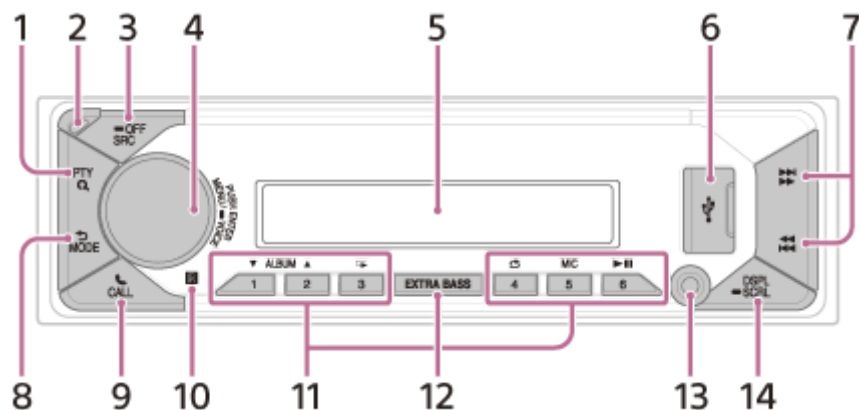

1. PTY (typ programu)

Během FM příjmu:

Výběr PTY v RDS.

Během příjmu DAB:

Dvěma stisknutí během 2 sekund vyberete PTY.

Stisknutím a podržením na více než 2 sekundy provedete automatické ladění a aktualizujete seznam stanic.

Q (procházet)

Během přehrávání:

Přechod do režimu procházení.

(Není k dispozici, když je připojeno zařízení USB v režimu Android nebo přístroj iPod.)

Během příjmu DAB:

Otevře režim procházení.

2. Tlačítko pro uvolnění čelního panelu

3. SRC (zdroj)

Zapnutí napájení.

Změna zdroje.

OFF

Stisknutím a podržením na 1 sekundu vypnete zdroj a zobrazíte hodiny.

Stisknutím a podržením na více než 2 sekundy vypnete napájení a displej.

4. Ovládací volič

Nastavení hlasitosti.

PUSH ENTER

Otevření vybrané položky.

Stiskněte SRC, otočením a následným stisknutím změníte zdroj (časový limit 2 sekundy).

MENU

Otevírá nabídku nastavení.

VOICE

Stisknutím a podržením na více než 2 sekundy aktivujete hlasové vytáčení, rozpoznání hlasu (pouze smartphony Android) nebo funkci Siri (pouze iPhone).

5. Okénko displeje

6. Port USB

7. << / >> (SEEK -/+)

Během příjmu rádio:

Automaticky ladí rádiové stanice.

Stisknutím a podržením provedete ruční ladění.

Během příjmu DAB:

Výběr stanice.

Stisknutím a podržením vyhledáte skupinu stanic. (K dispozici pouze tehdy, když je položka [SEEK BY] nastavena na hodnotu [STATION GP].)

 (předchozí/další)

 (rychle zpět / rychle vpřed)

8.  (zpět)

Návrat na předchozí zobrazení.

MODE

Výběr rádiových pásem nebo funkčních režimů.

9.  **CALL**

Otevření nabídky volání. Příjem/ukončení hovoru.

Stisknutím a podržením na více než 2 sekundy přepnete signál BLUETOOTH.

10. **Přijímač pro dálkový ovladač**

11. **Číselná tlačítka (1 až 6)**

Příjem přednastavených rádiových stanic.

Stisknutím a podržením přednastavíte stanice.

Během příjmu DAB:

Příjem přednastavených stanic nebo rádiových stanic DAB.

Stisknutím a podržením přednastavíte stanice DAB nebo rádiové stanice.

ALBUM ▼ / ▲

Přeskočení alba u zvukového zařízení.

Stisknutím a podržením budete postupně přeskakovat alba.

(Není k dispozici, když je připojeno zařízení USB v režimu Android nebo přístroj iPod.)

 (opakovat)

(Není k dispozici, když je připojeno zařízení USB v režimu Android.)

 (náhodně)

(Není k dispozici, když je připojeno zařízení USB v režimu Android.)

MIC

Úprava nastavení mikrofону.

 (přehrát/pozastavit)

12. **EXTRA BASS**

Posílení hlubokých tónů při synchronizaci s úrovní hlasitosti.

Stisknutím změníte nastavení EXTRA BASS: [1], [2], [OFF].

13. **Vstupní konektor AUX**

14. **DSPL (zobrazení)**

Změna zobrazených položek.

 **SCRL (posun)**

Stisknutím a podržením posunete zobrazení.

Přijímač do automobilu
DSX-B41D

Sejmutí čelního panelu

Čelní panel této jednotky lze sejmut, aby bylo zamezeno krádeži.

- 1 Stiskněte a podržte OFF **A**, dokud se jednotka nevypne, stiskněte tlačítko pro uvolnění čelního panelu **B**, poté panel vytažením směrem k sobě sejmete.

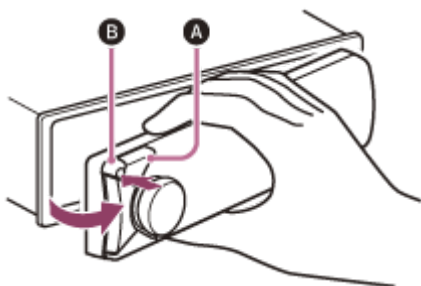

Výstražný alarm

Pokud sepnete zapalování do polohy OFF bez odpojení předního panelu, rozezní se na pár vteřin výstražný alarm. Zvukový signál zazní pouze tehdy, pokud je využit vestavěný zesilovač.

Deaktivace výstražného alarmu

Stiskněte MENU a následně otočte a stiskněte otočný ovladač pro výběr [GENERAL] → [SET CAUT ALM] → [SET C.ALM-OFF].

Nasazení čelního panelu

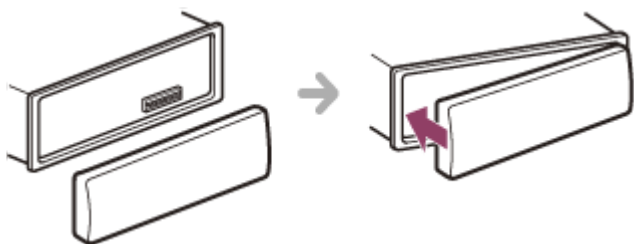

Přijímač do automobilu
DSX-B41D

Resetování jednotky

- 1 Stiskněte a více než 2 sekundy podržte **DSPL** (zobrazení) a **CALL**  .

Přijímač do automobilu
DSX-B41D

Nastavení hodin

- 1 Stiskněte MENU, otočením ovládacího voliče zvolte [GENERAL], poté volič stiskněte.**
- 2 Otočením ovládacího voliče zvolte [SET CLOCK], poté volič stiskněte.**
- 3 Otočením ovládacího voliče zvolte [MANUAL], poté volič stiskněte.**
Indikátor hodin bliká.
- 4 Otočením ovládacího voliče nastavte hodinu a minutu.**
Indikaci číslice posunete stisknutím **◀◀ / ▶▶** (SEEK -/+).
- 5 Po nastavení minuty stiskněte MENU.**
Nastavení je dokončeno a hodiny se spustí.

Zobrazení hodin

Stiskněte DSPL (zobrazení).

Automatické nastavení hodin

Vyberte [AUTO <DAB>] v kroku 3.

Přijímač do automobilu
DSX-B41D

Kontrola zbývajících napětí baterie

Můžete zkontrolovat aktuální napětí baterie. (Není k dispozici, když je vypnutý zdroj a když jsou zobrazeny hodiny.)

- 1 Stiskněte opakovaně DSPL (zobrazení), dokud se nezobrazí informace o napětí baterie.**

Přijímač do automobilu
DSX-B41D

Příprava zařízení Bluetooth®





V závislosti na kompatibilním zařízení s rozhraním BLUETOOTH, jako je smartphone, mobilní telefon nebo zvukové zařízení (dále „zařízení BLUETOOTH“) můžete poslouchat hudbu nebo volat v režimu handsfree. Podrobnosti o připojení naleznete v návodu dodaném se zařízením. Před připojením zařízení snižte hlasitost této jednotky; jinak může být reprodukován hlasitý zvuk.

Přijímač do automobilu
DSX-B41D

Spárování a připojení k zařízení BLUETOOTH

Při prvním připojení zařízení BLUETOOTH je nutná vzájemná registrace zařízení (takzvané „spárování“). Spárování umožňuje této jednotce a ostatním zařízením vzájemné rozpoznání. K této jednotce lze připojit dvě zařízení BLUETOOTH (dva mobilní telefony nebo mobilní telefon a zvukové zařízení).



- 1 Umístěte zařízení BLUETOOTH tak, aby bylo maximálně 1 m od této jednotky.
- 2 Stiskněte MENU, otočením ovládacího voliče zvolte [BLUETOOTH], poté volič stiskněte.
- 3 Otočením ovládacího voliče zvolte [SET PAIRING], poté volič stiskněte.
- 4 Otočením ovládacího voliče zvolte [SET DEVICE 1]* nebo [SET DEVICE 2]*, poté volič stiskněte.
Zatímco je jednotka v pohotovostním režimu párování, bliká  (BLUETOOTH).
* [SET DEVICE 1] nebo [SET DEVICE 2] se po spárování změní na název spárovaného zařízení.
- 5 Zahajte postup spárování v zařízení BLUETOOTH, aby zařízení našlo tuto jednotku.
- 6 Vyberte název vašeho modelu zobrazený v zařízení BLUETOOTH.
Pokud se název modelu nezobrazí, opakujte postup od kroku 2.
- 7 Pokud zařízení BLUETOOTH vyžaduje zadání hesla*, zadejte [0000].
Po provedení spárování zůstane  (BLUETOOTH) svítit.
* Heslo může být v závislosti na zařízení nazýváno „Přístupový kód“, „Kód PIN“, „Číslo PIN“, „Heslo“ apod.
- 8 Vybráním této jednotky v zařízení BLUETOOTH navažte připojení BLUETOOTH.
Při navázání připojení se rozsvítí  (mobilní telefon) nebo  (audio).

Poznámka

- Při připojování k zařízení BLUETOOTH tato jednotka nemůže být nalezena z jiného zařízení. Nalezení umožníte tak, že aktivujete režim párování a vyhledáte tuto jednotku z jiného zařízení.

Zahájení přehrávání

Stisknutím SRC (zdroj) vyberte [BT AUDIO].

Odpojení spárovaného zařízení

Po spárování této jednotky a zařízení BLUETOOTH lze zařízení odpojit provedením kroků 2 až 4.

Příbuzné téma

- [Přehrávání ze zařízení BLUETOOTH](#)



5-008-092-51(1) Copyright 2019 Sony Corporation



Přijímač do automobilu
DSX-B41D

Připojení ke spárovanému zařízení BLUETOOTH

Pokud chcete použít spárované zařízení, je nutné jej připojit k této jednotce. Některá spárovaná zařízení se připojí automaticky.



- 1 **Stiskněte MENU, otočením ovládacího voliče zvolte [BLUETOOTH], poté volič stiskněte.**
- 2 **Otočením ovládacího voliče zvolte [SET BT SIGNL], poté volič stiskněte.**
Zkontrolujte, že se rozsvítí  (BLUETOOTH).
- 3 **Aktivujte funkci BLUETOOTH v zařízení BLUETOOTH.**
- 4 **Připojte zařízení BLUETOOTH k této jednotce provedením příslušných kroků v zařízení.**
Rozsvítí se  (mobilní telefon) nebo  (audio).

Ikona na displeji	Podrobnosti
 (mobilní telefon)	Rozsvítí se, když je dostupné handsfree volání s profilem HFP (Handsfree Profile).
 (audio)	Rozsvítí se, když je možné přehrávání ze zvukového zařízení s profilem A2DP (Advanced Audio Distribution Profile).

Připojení posledního připojeného zařízení z této jednotky

Aktivujte funkci BLUETOOTH v zařízení BLUETOOTH.

Pokud chcete připojit zvukové zařízení, stisknutím SRC (zdroj) vyberte [BT AUDIO] a stiskněte  (přehrát/pozastavit).

Pokud chcete připojit mobilní telefon, stiskněte CALL (k dispozici pouze tehdy, když k jednotce není připojeno žádné zvukové zařízení ani mobilní telefon).

Tip

- Se zapnutým signálem BLUETOOTH: když je zapnuto zapalování, tato jednotka se automaticky znovu připojí k poslednímu připojenému mobilnímu telefonu.

Poznámka

- Během streamování zvuku přes BLUETOOTH, se z této jednotky nelze připojit k mobilnímu telefonu. Místo toho se připojte z mobilního telefonu k této jednotce.

Zachycení hlasu během handsfree volání

Je nutné nainstalovat mikrofon (součást balení).

5-008-092-51(1) Copyright 2019 Sony Corporation

Přijímač do automobilu
DSX-B41D

Připojení přístroje iPhone/iPod (automatické párování BLUETOOTH)

Když je k portu USB připojen přístroj iPhone/iPod se systémem iOS5 nebo novějším, jednotka je s přístrojem iPhone/iPod automaticky spárována a připojena k němu. Pokud chcete povolit automatické párování BLUETOOTH, zkontrolujte, že je položka [SET AUTOPAIR] v části [BLUETOOTH] nastavena na hodnotu [ON].

1 Aktivujte funkci BLUETOOTH v přístroji iPhone/iPod.

2 Připojte přístroj iPhone/iPod k portu USB.

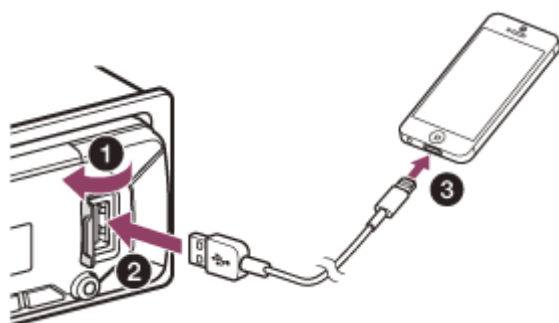

Zkontrolujte, zda se na displeji jednotky rozsvítila indikace  (BLUETOOTH).

Poznámka

- Automatické párování BLUETOOTH není možné, pokud je již jednotka připojena k dvěma zařízením BLUETOOTH. V takovém případě odpojte jedno ze zařízení, poté připojte přístroj iPhone/iPod znovu.
- Pokud není provedeno automatické párování BLUETOOTH, proveďte spárování a navažte připojení BLUETOOTH k přístroji iPhone/iPod stejně jako v případě jiných zařízení BLUETOOTH.

Příbuzné téma

- [Nastavení BLUETOOTH \(BLUETOOTH\)](#)
- [Příprava zařízení Bluetooth®](#)
- [Spárování a připojení k zařízení BLUETOOTH](#)
- [Připojení ke spárovanému zařízení BLUETOOTH](#)

Přijímač do automobilu
DSX-B41D

Připojení zařízení USB

1 Snižte hlasitost v jednotce.

2 Připojte zařízení USB k jednotce.

Pokud chcete připojit přístroj iPod/iPhone, použijte připojovací kabel USB pro iPod (není součástí balení).

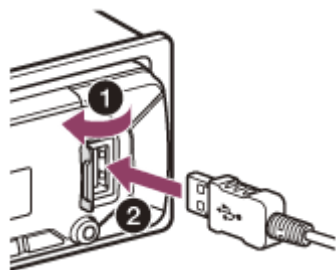

Přijímač do automobilu
DSX-B41D

Připojení jiných přenosných zvukových zařízení

- 1 Vypněte přenosné zvukové zařízení.
- 2 Snižte hlasitost v jednotce.
- 3 Připojte přenosné zvukové zařízení ke vstupnímu konektoru AUX (stereofonní mini jack) na jednotce pomocí připojovacího kabelu (není součástí balení)*.

* Použijte rovný typ zástrčky.

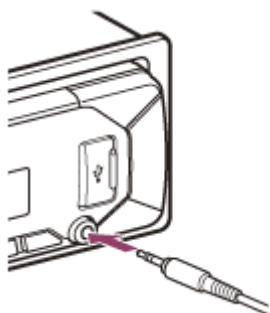

- 4 Stisknutím SRC (zdroj) vyberte [AUX].

Přizpůsobení úrovně hlasitosti připojeného zařízení ostatním zdrojům

Zahajte přehrávání z přenosného zvukového zařízení s mírnou hlasitostí a nastavte na jednotce obvyklou hlasitost pro poslech.

Stiskněte MENU, poté vyberte [SOUND] → [SET AUX VOL].

Příbuzné téma

- [Nastavení zvuku \(SOUND\)](#)

Přijímač do automobilu
DSX-B41D

Poslouchání rádia

Stisknutím SRC (zdroj) vyberte [RADIO].

Automatické uložení stanic do předvoleb (BTM)

1. Stisknutím MODE změňte pásmo*.
2. Stiskněte MENU, otočením ovládacího voliče zvolte [GENERAL], poté volič stiskněte.
3. Otočením ovládacího voliče zvolte [SET BTM], poté volič stiskněte.
Jednotka uloží stanice do předvoleb tlačítek v pořadí dle frekvence.

* Lze vybrat následující pásma: FM1, FM2, FM3, AM/LW.

Naladění stanice

1. Stisknutím MODE změňte pásmo*.
2. Provedte ladění.

Ruční ladění

Stisknutím a podržením **◀◀ / ▶▶** (SEEK -/+) najděte přibližnou frekvenci, poté opakovaným stisknutím **◀◀ / ▶▶** (SEEK -/+) doladíte na požadovanou frekvenci.

Automatické ladění

Stiskněte **◀◀ / ▶▶** (SEEK -/+).

Hledání se zastaví, když jednotka nalezne stanici.

* Lze vybrat následující pásma: FM1, FM2, FM3, AM/LW.

Uložení stanice jako předvolby

Během příjmu stanice, kterou chcete uložit, stiskněte a podržte číselné tlačítko (1 až 6), dokud se nezobrazí [MEM].

Příjem přednastavených stanic

Vyberte pásmo, pak stiskněte tlačítko (1 až 6).

Příbuzné téma

- [Obecné nastavení \(GENERAL\)](#)

Přijímač do automobilu
DSX-B41D

Nastavení AF a TA

Alternativní frekvence (AF) neustále přeladují stanici na nejsilnější signál v síti a systém hlášení o dopravní situaci (TA) poskytuje aktuální informace o dopravní situaci nebo programy o dopravní situaci (TP), když jsou k dispozici.

- 1 Stiskněte MENU, otočením ovládacího voliče zvolte [GENERAL], poté volič stiskněte.
- 2 Otočením ovládacího voliče zvolte [SET AF/TA], poté volič stiskněte.
- 3 Otočením ovládacího voliče zvolte [SET AF-ON], [SET TA-ON], [SET AF/TA-ON] nebo [SET AF/TA-OFF], poté volič stiskněte.

Uložení stanic RDS s nastavením AF a TA do předvoleb

Stanice RDS můžete uložit do předvoleb spolu s nastavením AF/TA. Nastavte AF/TA, poté uložte stanici do předvoleb s BTM nebo ručně. Pokud provádíte uložení ručně, můžete také uložit jiné stanice než stanice RDS.

Příjem nouzových hlášení

Se zapnutým nastavením AF nebo TA budou nouzová hlášení automaticky přerušovat aktuálně vybraný zdroj.

Nastavení úrovně hlasitosti během hlášení o dopravní situaci

Úroveň bude uložena do paměti pro další hlášení o dopravní situaci, a to nezávisle na běžné úrovni hlasitosti.

Pokud chcete zachovat jeden místní program (REGIONAL)

Když jsou zapnuté funkce AF a REGIONAL, nebude docházet k přepnutí na jinou místní stanici se silnějším signálem. Pokud opustíte oblast příjmu tohoto místního programu, nastavte položku [SET REGIONAL] v části [GENERAL] na hodnotu [SET REG-OFF] během příjmu FM.

(Tato funkce nefunguje ve Spojeném království a některých dalších oblastech.)

Funkce Local Link (pouze Spojené království)

Tato funkce umožňuje výběr jiných místních stanic v oblasti, i když nejsou uloženy jako předvolby u číselných tlačítek. Během příjmu FM stiskněte číselné tlačítko (1 až 6), u kterého je uložena místní stanice. Do 5 sekund znovu stiskněte číselné tlačítko místní stanice. Opakujte tento postup, dokud nenaleznete místní stanici.

Příbuzné téma

- [Obecné nastavení \(GENERAL\)](#)

Přijímač do automobilu
DSX-B41D

Výběr typů programů (PTY)

- 1 Stiskněte PTY během příjmu FM.
- 2 Otočením ovládacího voliče zvolte [PTY MUSIC] nebo [PTY TALK], poté volič stiskněte.
Jednotka začne hledat stanici vysílající vybraný typ programu.

Typ programů

PTY TALK	NEWS (Zprávy), AFFAIRS (Publicistika), INFO (Informace), SPORT (Sport), EDUCATE (Vzdělání), DRAMA (Drama), CULTURE (Kultura), SCIENCE (Věda), VARIED (Různé), WEATHER (Počasí), FINANCE (Finance), CHILDREN (Dětský program), SOCIAL (Společenská tematika), RELIGION (Naboženská tematika), PHONE IN (Telefonáty), TRAVEL (Cestování), LEISURE (Zábava), DOCUMENT (Dokumentární program)
PTY MUSIC	POP M (Pop Music), ROCK M (Rock Music), EASY M (Oddychová hudba), LIGHT M (Klasika), CLASSICS (Vážná hudba), OTHER M (Jiná hudba), JAZZ (Jazzová hudba), COUNTRY (Country hudba), NATION M (Národní hudba), OLDIES (Oldies hudba), FOLK M (Folková hudba)

Přijímač do automobilu
DSX-B41D

Poslouchání rádia DAB/DAB+

Stisknutím SRC (zdroj) vyberte [DAB / DAB+]. Když je poprvé vybrán zdroj DAB po výměně baterie vozidla nebo změně připojení, automaticky se zahájí automatické ladění. Nechte automatické ladění dokončit. (Pokud bude přerušeno, při příštím zvolení zdroje DAB bude automatické ladění znovu zahájeno.)

Tip

- V závislosti na typu antény DAB nastavte [SET ANT-PWR] na [ON] (výchozí) nebo [OFF].

Příbuzné téma

- [Obecné nastavení \(GENERAL\)](#)

Přijímač do automobilu
DSX-B41D

Příjem DAB

DAB (Digital Audio Broadcasting) je systém vysílání pozemních sítí. Stanice DAB spojují rádiové programy („stanice“) do skupiny stanic a každá stanice obsahuje jednu nebo více součástí. Stejnou stanici lze někdy přijímat na různých frekvencích.

Přijímač do automobilu
DSX-B41D

Hledání stanice podle názvu stanice

Před použitím zkontrolujte, že je položka [SEEK BY] v části [GENERAL] nastavena na hodnotu [A-Z].

- 1 Stisknutím **MODE** vyberte [DB1], [DB2] nebo [DB3].
 - 2 Stisknutím **◀◀ / ▶▶** (SEEK -/+) přepnete na předchozí/další stanici.
-

Příbuzné téma

- [Obecné nastavení \(GENERAL\)](#)

Přijímač do automobilu
DSX-B41D

Hledání stanice podle názvu („Quick-BrowZer™“)

Můžete zobrazit seznam stanic pro snadné hledání.

1 Během příjmu DAB stiskněte  (procházet).

Jednotka přejde do režimu „Quick-BrowZer“ a objeví se seznam stanic.

2 Otočením ovládacího voliče zvolte požadovanou stanici, poté volič stiskněte.

Zahájí se příjem.

Ukončení režimu „Quick-BrowZer“

Stiskněte  (zpět).

Přijímač do automobilu
DSX-B41D

Hledání stanice podle skupiny stanic

Před použitím zkontrolujte, že je položka [SEEK BY] v části [GENERAL] nastavena na hodnotu [STATION GP].

- 1 Stisknutím **MODE** vyberte [DB1], [DB2] nebo [DB3].
- 2 Stisknutím **◀◀ / ▶▶** (SEEK -/+) vyhledáte stanici v rámci skupiny stanic; stisknutím a podržením **◀◀ / ▶▶** (SEEK -/+) vyhledáte jiné skupiny stanic.

Hledání se zastaví, když jednotka nalezne stanici nebo skupinu stanic. Hledejte, dokud nenaleznete požadovanou stanici.

Příbuzné téma

- [Obecné nastavení \(GENERAL\)](#)

Přijímač do automobilu
DSX-B41D

Aktualizace seznamu stanic (automatické ladění)

1 Stiskněte **MENU**, otočením ovládacího voliče zvolte **[GENERAL]**, poté volič stiskněte.

2 Otočením ovládacího voliče zvolte **[SET AUTOTUNE]**, poté volič stiskněte.

Jednotka aktualizuje seznam stanic.

Případně spusťte automatické ladění stisknutím a podržením  (procházet).

Uložení stanice jako předvolby

Během příjmu stanice, kterou chcete uložit, stiskněte a podržte číselné tlačítko (1 až 6), dokud se nezobrazí **[MEM]**.

Příjem přednastavených stanic

Po zvolení požadovaného pásma stiskněte číselné tlačítko (1 až 6).

Přijímač do automobilu
DSX-B41D

Nastavení hlášení DAB

Pokud povolíte hlášení DAB, hlášení DAB mohou přerušit aktuálně vybraný zdroj.

- 1 Stiskněte **MENU**, otočením ovládacího voliče zvolte **[GENERAL]**, poté volič stiskněte.
- 2 Otočením ovládacího voliče zvolte **[SET ANNOUNCE]**, poté volič stiskněte.
- 3 Otočením ovládacího voliče zvolte **[SET ANNC-ON]** nebo **[SET ANNC-OFF]**, poté volič stiskněte.

Poznámka

- Během hlášení DAB je hlasitost upravena na úroveň nastavenou pro TA v RDS.

Poslech stejného nebo podobného programu i při slabém signálu

Nastavte položku **[SET SOFTLINK]** na hodnotu **[ON]**.

[FM-LINK] se rozsvítí, pokud dojde k přijetí odpovídajícího programu FM.

„Hard Link“ sleduje stejný program, zatímco „Soft Link“ sleduje podobný program.

SOFT LINK	DAB/FM
OFF	Pouze Hard Link
ON	Hard Link / Soft Link

Příbuzné téma

- [Nastavení AF a TA](#)
- [Obecné nastavení \(GENERAL\)](#)

Přijímač do automobilu
DSX-B41D

Výběr typů programů (PTY)

Pomocí PTY lze zobrazit nebo vyhledat požadovaný typ programu.

- 1 Dvěma stisknutími PTY během 2 sekund vyberete PTY během příjmu DAB.**
- 2 Otáčejte ovládacím voličem, dokud se nezobrazí požadovaný typ programu, poté volič stiskněte.**
Jednotka zobrazí seznam všech stanic pro vybraný typ programu.
- 3 Otáčejte ovládacím voličem, dokud se nezobrazí požadovaná stanice, poté volič stiskněte.**
Zahájí se příjem.

Typ programů

NEWS (Zprávy), AFFAIRS (Publicistika), INFO (Informace), SPORT (Sport), EDUCATE (Vzdělání), DRAMA (Drama), ARTS (Kultura), SCIENCE (Věda), TALK (Různé), POP (Pop Music), ROCK (Rock Music), EASY (Oddychová hudba), CLASSICS (Klasika), CLASSICS (Vážná hudba), OTHER M (Jiná hudba), WEATHER (Počasí), FINANCE (Finance), CHILDREN (Dětský program), FACTUAL (Společenská tematika), RELIGION (Naboženská tematika), PHONE IN (Telefonáty), TRAVEL (Cestování), LEISURE (Zábava), JAZZ (Jazzová hudba), COUNTRY (Country hudba), NATION M (Národní hudba), OLDIES (Oldies hudba), FOLK (Folková hudba), DOCUMENT (Dokumentární program)

Přijímač do automobilu
DSX-B41D

Přehrávání ze zařízení USB

V tomto návodu je termín „iPod“ používán jako obecné pojmenování funkcí iPod přístroje iPod a přístroje iPhone, pokud není stanoveno jinak textem nebo ilustracemi.

Informace o kompatibilitě přístroje iPod naleznete v části „[Informace o službě iPod](#)“ nebo na stránkách podpory.

Lze použít USB zařízení AOA (Android Open Accessory) 2.0, MSC (Mass Storage Class) a MTP (Media Transfer Protocol)* kompatibilní se standardem USB. V závislosti na zařízení USB lze v jednotce vybrat režim Android nebo režim MSC/MTP.

Některé přehrávače digitálních médií nebo smartphony Android mohou vyžadovat nastavení režimu MTP.

* například přenosný disk USB, přehrávač digitálních médií, smartphone Android

Poznámka

- Informace o kompatibilitě zařízení USB naleznete na stránkách podpory.
- Smartphony s operačním systémem Android 4.1 nebo novějším podporují Android Open Accessory 2.0 (AOA 2.0). Některé smartphony ovšem nemusí AOA 2.0 plně podporovat, i když mají nainstalovaný operační systém Android OS 4.1 nebo novější. Informace o kompatibilitě konkrétního smartphonu Android naleznete na stránkách podpory.
- Přehrávání následujících souborů není podporováno.
MP3/WMA/AAC/FLAC:
 - soubory chráněné autorskými právy
 - soubory DRM (Digital Rights Management)
 - vícekanálové zvukové souboryMP3/WMA/AAC:
 - soubory s bezztrátovou komprimací

Před připojením vyberte režim USB (režim Android nebo režim MSC/MTP) v závislosti na zařízení USB.

1. Připojte zařízení USB k portu USB.
Zahájí se přehrávání.
Pokud je již zařízení připojeno a chcete zahájit přehrávání, stisknutím SRC (zdroj) vyberte [USB] (když je rozpoznán přístroj iPod, na displeji se zobrazí [IPD]).
2. Hlasitost nastavte na této jednotce.

Zastavení přehrávání

Stiskněte tlačítko OFF a podržte je na 1 sekundu.

Odpojení zařízení

Zastavte přehrávání, potom zařízení odpojte.

Upozornění pro přístroj iPhone

Když připojíte přístroj iPhone přes USB, hlasitost telefonního hovoru je ovládána přístrojem iPhone, nikoli jednotkou. Během hovoru nezvyšujte hlasitost na jednotce, protože by po skončení hovoru mohl být náhle reprodukován hlasitý zvuk.

- [Opatření](#)
- [Připojení zařízení USB](#)
- [Obecné nastavení \(GENERAL\)](#)
- [Webové stránky zákaznické podpory](#)

5-008-092-51(1) Copyright 2019 Sony Corporation

Přijímač do automobilu
DSX-B41D

Přehrávání ze zařízení BLUETOOTH

Můžete přehrávat obsah z připojeného zařízení, které podporuje BLUETOOTH A2DP (Advanced Audio Distribution Profile).



- 1 Navažte připojení BLUETOOTH se zvukovým zařízením.
Viz „[Připojení ke spárovanému zařízení BLUETOOTH](#)“.
Pokud chcete vybrat zvukové zařízení, stiskněte MENU, poté vyberte [BLUETOOTH] → [SET AUDIODEV].
- 2 Stisknutím SRC (zdroj) vyberte [BT AUDIO].
- 3 Zahajte přehrávání na zvukovém zařízení.
- 4 Hlasitost nastavte na této jednotce.

Poznámka

- V závislosti na zvukovém zařízení se na této jednotce nemusí zobrazovat informace jako titul, číslo/čas stopy a stav přehrávání.
- I když je v této jednotce změněn zdroj, přehrávání zvukového zařízení se nezastaví.
- Při používání aplikace „Sony | Music Center“ přes funkci BLUETOOTH se na displeji nezobrazuje [BT AUDIO].

Přizpůsobení úrovně hlasitosti zařízení BLUETOOTH ostatním zdrojům

Zahajte přehrávání ze zvukového zařízení BLUETOOTH s mírnou hlasitostí a nastavte na jednotce obvyklou hlasitost pro poslech.

Stiskněte MENU, poté vyberte [SOUND] → [SET BTA VOL].

Příbuzné téma

- [Připojení ke spárovanému zařízení BLUETOOTH](#)
- [Nastavení zvuku \(SOUND\)](#)
- [Nastavení BLUETOOTH \(BLUETOOTH\)](#)

Přijímač do automobilu
DSX-B41D

Opakované přehrávání a náhodné přehrávání

Není k dispozici, když je připojeno zařízení USB v režimu Android.

- 1** Během přehrávání vyberte požadovaný režim přehrávání opakovaným stisknutím  (opakovat) nebo  (náhodně).

Dostupné režimy přehrávání se liší v závislosti na vybraném zvukovém zdroji.

Přijímač do automobilu
DSX-B41D

Hledání stopy podle názvu („Quick-BrowZer“)

Není k dispozici, když je připojeno zařízení USB v režimu Android nebo přístroj iPod.

1 Během přehrávání ze zařízení USB zobrazíte stisknutím  (procházet)* seznam kategorií hledání.

Když se zobrazí seznam stop, opakovaným stisknutím  (zpět) zobrazte požadovanou kategorii hledání.

* Stisknutím a podržením  (procházet) na více než 2 sekundy během přehrávání ze zařízení USB se vrátíte přímo na začátek seznamu kategorií.

2 Otočením ovládacího voliče zvolte požadovanou kategorii hledání, poté volič stiskněte.

3 Otočením ovládacího voliče zvolte požadovanou stopu, poté volič stiskněte.

Zahájí se přehrávání.



Ukončení režimu „Quick-BrowZer“

Stiskněte  (procházet).

Přijímač do automobilu
DSX-B41D

Hledání přeskokováním položek (skokový režim)

Není k dispozici, když je připojeno zařízení USB v režimu Android nebo přístroj iPod.

- 1** Během přehrávání ze zařízení USB stiskněte  (procházet).
- 2** Stiskněte  (SEEK +).
- 3** Otočením ovládacího voliče zvolte položku.
V seznamu budete přeskokovat v krocích odpovídajících 10 % celkového počtu položek.
- 4** Stisknutím ENTER se vrátíte do režimu „Quick-BrowZer“.
Zobrazí se vybraná položka.
- 5** Otočením ovládacího voliče zvolte požadovanou položku, poté volič stiskněte.
Zahájí se přehrávání.

Přijímač do automobilu
DSX-B41D

Příprava mobilního telefonu

Pokud chcete používat mobilní telefon, připojte jej k této jednotce. K jednotce lze připojit dva mobilní telefony.



Příbuzné téma

- [Příprava zařízení Bluetooth®](#)

Přijímač do automobilu
DSX-B41D

Příjem hovoru

1 Když vyzváněcí tón oznamuje příchozí hovor, stiskněte CALL.

Zahájí se telefonní hovor.

Poznámka

- Vyzváněcí tón a hlas druhé strany jsou reprodukovány z předních reproduktorů. Pokud chcete vybrat reproduktory pro handsfree volání, stiskněte MENU, poté vyberte [BLUETOOTH] → [SET VOICE-OUT].

Odmítnutí hovoru

Stiskněte tlačítko OFF a podržte je na 1 sekundu.

Ukončení hovoru

Stiskněte znovu CALL.

Příbuzné téma

- [Nastavení BLUETOOTH \(BLUETOOTH\)](#)

Přijímač do automobilu
DSX-B41D

Telefonování

Když je připojen mobilní telefon podporující profil PBAP (Phone Book Access Profile), můžete volat z telefonního seznamu nebo z historie hovorů. Když jsou k jednotce připojeny dva mobilní telefony, vyberte jeden z telefonů.

Volání z telefonního seznamu

1 Stiskněte CALL.

Když jsou k jednotce připojeny dva mobilní telefony, otočením ovládacího voliče zvolte jeden z telefonů, poté volič stiskněte.

2 Otočením ovládacího voliče zvolte [PHONE BOOK], poté volič stiskněte.**3 Otočením ovládacího voliče zvolte ze seznamu první písmeno, poté volič stiskněte.****4 Otočením ovládacího voliče zvolte ze seznamu jméno, poté volič stiskněte.****5 Otočením ovládacího voliče zvolte ze seznamu telefonní číslo, poté volič stiskněte.**

Zahájí se telefonní hovor.

Přijímač do automobilu
DSX-B41D

Volání z historie hovorů

1 Stiskněte CALL.

Když jsou k jednotce připojeny dva mobilní telefony, otočením ovládacího voliče zvolte jeden z telefonů, poté volič stiskněte.

2 Otočením ovládacího voliče zvolte [RECENT CALL], poté volič stiskněte.

Zobrazí se seznam historie hovorů.

3 Otočením ovládacího voliče zvolte z historie hovorů jméno nebo telefonní číslo, poté volič stiskněte.

Zahájí se telefonní hovor.

Přijímač do automobilu
DSX-B41D

Volání zadáním telefonního čísla

1 Stiskněte CALL.

Když jsou k jednotce připojeny dva mobilní telefony, otočením ovládacího voliče zvolte jeden z telefonů, poté volič stiskněte.

2 Otočením ovládacího voliče zvolte [DIAL NUMBER], poté volič stiskněte.

3 Otáčením ovládacího voliče zadejte telefonní číslo a nakonec zadejte [] (mezeru), poté stiskněte ENTER*.

Zahájí se telefonní hovor.

* Indikaci číslice posunete stisknutím ◀◀ / ▶▶ (SEEK -/+).

Poznámka

- Na displeji se zobrazí [] místo [#].

Přijímač do automobilu
DSX-B41D

Volání pomocí funkce opakovaného vytáčení

1 Stiskněte CALL.

Když jsou k jednotce připojeny dva mobilní telefony, otočením ovládacího voliče zvolte jeden z telefonů, poté volič stiskněte.

2 Otočením ovládacího voliče zvolte [REDIAL], poté volič stiskněte.

Zahájí se telefonní hovor.

Přijímač do automobilu
DSX-B41D

Volání pomocí hlasových značek

Můžete zahájit volání pronesením hlasové značky uložené v připojeném mobilním telefonu, který má funkci hlasového vytáčení.

1 Stiskněte CALL.

Když jsou k jednotce připojeny dva mobilní telefony, otočením ovládacího voliče zvolte jeden z telefonů, poté volič stiskněte.

2 Otočením ovládacího voliče zvolte [VOICE DIAL], poté volič stiskněte.

Případně stiskněte a více než 2 sekundy podržte VOICE (k dispozici pouze u prvního mobilního telefonu, který je připojen k jednotce).

3 Proneste hlasovou značku uloženou v mobilním telefonu.

Hlas bude rozpoznán a bude zahájeno volání.

Zrušení hlasového vytáčení

Stiskněte VOICE.

Přijímač do automobilu
DSX-B41D

Dostupné operace během volání

Nastavení hlasitosti vyzváněcího tónu

Otočte ovládacím voličem, když vám někdo volá.

Nastavení hlasitosti volajících

Otočte ovládacím voličem během hovoru.

Nastavení hlasitosti pro druhou stranu (nastavení zesílení mikrofonu)

Stiskněte MIC.

Dostupné úrovně hlasitosti: [MIC-LOW], [MIC-MID], [MIC-HI].

Omezení ozvěny a hluku (režim omezení ozvěny / omezení hluku)

Stiskněte a podržte MIC.

Nastavitelný režim: [EC/NC-1], [EC/NC-2].

Přepnutí mezi režimem handsfree a režimem držení v ruce

Stisknutím MODE během hovoru přepnete zvuk telefonního hovoru mezi jednotkou a mobilním telefonem.

Poznámka

- V závislosti na mobilním telefonu nemusí být tato funkce k dispozici.

Přijímač do automobilu
DSX-B41D

„Sony | Music Center“ se smartphonem iPhone/Android™

Je nutné stažení nejnovější verze aplikace „Sony | Music Center“ z obchodu App Store pro iPhone nebo z obchodu Google Play pro smartphony Android.

Poznámka

- V zájmu vlastní bezpečnosti dodržujte místní dopravní zákony a předpisy a nepoužívejte aplikaci během řízení.
- „Sony | Music Center“ je aplikace pro ovládání zvukových zařízení Sony, která jsou kompatibilní s aplikací „Sony | Music Center“, pomocí smartphonu iPhone/Android.
- Možnosti ovládání aplikace „Sony | Music Center“ se liší v závislosti na připojeném zařízení.
- Informace o funkcích aplikace „Sony | Music Center“ naleznete v podrobnostech ve vašem smartphonu iPhone/Android.
- Další podrobnosti o aplikaci „Sony | Music Center“ naleznete na následující adrese URL: <http://www.sony.net/smcqa/>
- Na níže uvedeném webu naleznete informace o kompatibilních modelech smartphonů iPhone/Android.
V případě přístroje iPhone: navštivte App Store
V případě smartphonu Android: navštivte Google Play

Přijímač do automobilu
DSX-B41D

Navázání připojení aplikace „Sony | Music Center“

- 1 Navažte připojení BLUETOOTH se smartphonem iPhone/Android.**
Pokud chcete vybrat zvukové zařízení, stiskněte MENU, poté vyberte [BLUETOOTH] → [SET AUDIODEV].
- 2 Spusťte aplikaci „Sony | Music Center“.**
- 3 Stiskněte MENU, otočením ovládacího voliče zvolte [SONY APP], poté volič stiskněte.**
Zahájí se připojování k smartphonu iPhone/Android.
Podrobné informace o ovládní ve smartphonu iPhone/Android naleznete v nápovědě aplikace.

Když se zobrazí číslo zařízení

Zkontrolujte, že je zobrazeno číslo (např. 123456), poté ve smartphonu iPhone/Android vyberte možnost [Yes].

Ukončení připojení

Stiskněte MENU, otočením ovládacího voliče zvolte [SONY APP], poté volič stiskněte.

Příbuzné téma

- [Nastavení BLUETOOTH \(BLUETOOTH\)](#)
- [Připojení ke spárovanému zařízení BLUETOOTH](#)

Přijímač do automobilu
DSX-B41D

Výběr zdroje nebo aplikace

Můžete vybrat požadovaný zdroj nebo aplikaci ve smartphonu iPhone/Android.

Výběr zdroje

Stiskněte opakovaně SRC (zdroj). Případně stiskněte SRC (zdroj), otočením ovládacího voliče zvolte požadovaný zdroj, poté stiskněte ENTER.

Zobrazení seznamu zdrojů

Stiskněte SRC (zdroj).

Provedení nastavení zvuku a zobrazení

Nastavení zvuku a zobrazení můžete upravit přes smartphonu iPhone/Android.

Podrobné informace o nastavení naleznete v nápovědě aplikace.

Přijímač do automobilu
DSX-B41D

Používání rozpoznání hlasu (pouze smartphony Android)

- 1 Stisknutím a podržením VOICE aktivujete rozpoznání hlasu.
- 2 Proneste do mikrofonu požadovaný hlasový příkaz.

Deaktivace rozpoznání hlasu

Stiskněte VOICE.

Poznámka

- Rozpoznání hlasu nemusí být v některých případech k dispozici.
- V závislosti na výkonu připojeného smartphonu Android nemusí rozpoznání hlasu fungovat správně.
- Rozpoznání hlasu používejte za podmínek s minimálním okolním hlukem (například od motoru vozidla).

Přijímač do automobilu
DSX-B41D

Používání funkce „Siri Eyes Free“

Funkce „Siri Eyes Free“ umožňuje používat smartphone iPhone bez použití rukou jednoduchým mluvením do mikrofonu. Tato funkce vyžaduje připojení přístroje iPhone k jednotce přes BLUETOOTH. Funkce je dostupná u modelů iPhone 4s a novějších. Ujistěte se, že je v přístroji iPhone nainstalována nejnovější verze systému iOS. V jednotce musíte předem provést registraci přes BLUETOOTH a konfiguraci připojení pro přístroj iPhone. Pokud chcete vybrat iPhone, stiskněte MENU, poté vyberte [BLUETOOTH] → [SET AUDIODEV].

1 Aktivujte funkci Siri v přístroji iPhone.

Podrobnosti naleznete v návodu dodaném s přístrojem iPhone.

2 Stiskněte a více než 2 sekundy podržte VOICE.

Objeví se zobrazení pro hlasové příkazy.

3 Po zvukovém signálu přístroje iPhone mluďte do mikrofonu.

Přístroj iPhone znovu vydá zvukový signál, funkce Siri poté bude reagovat.

Deaktivace funkce „Siri Eyes Free“

Stiskněte VOICE.

Poznámka

- V závislosti na okolních podmínkách nemusí funkce iPhone rozpoznat váš hlas. (Například v pohybujiícím se vozidle.)
- Na místech, na kterých je obtížný příjem signálů přístroje iPhone, nemusí funkce „Siri Eyes Free“ fungovat správně nebo může docházet k prodlevě před odezvou.
- V závislosti na provozních podmínkách přístroje iPhone nemusí funkce „Siri Eyes Free“ fungovat správně nebo může být ukončena.
- Pokud přehrajete stopu s přístrojem iPhone přes zvukové připojení BLUETOOTH, při zahájení přehrávání stopy přes BLUETOOTH se funkce „Siri Eyes Free“ automaticky ukončí a jednotka přepne na zvukový zdroj BLUETOOTH.
- Pokud je funkce „Siri Eyes Free“ aktivována během přehrávání zvuku, jednotka může přepnout na zvukový zdroj BLUETOOTH, i když neurčíte stopu k přehrávání.
- Při připojení přístroje iPhone k portu USB nemusí funkce „Siri Eyes Free“ fungovat správně nebo může být ukončena.
- Při připojení přístroje iPhone k jednotce přes USB neaktivujte funkci Siri přístrojem iPhone. Funkce „Siri Eyes Free“ nemusí fungovat správně nebo může být ukončena.
- Když je aktivní funkce „Siri Eyes Free“, hlasitost zvukového zdroje je ztlumena.

Příbuzné téma

- [Příprava zařízení Bluetooth®](#)
- [Nastavení BLUETOOTH \(BLUETOOTH\)](#)

Přijímač do automobilu
DSX-B41D

Používání základního nastavení

Můžete nastavit položky v následujících kategoriích nastavení: Obecné nastavení (GENERAL), Nastavení zvuku (SOUND), Nastavení zobrazení (DISPLAY), Nastavení BLUETOOTH (BLUETOOTH), Nastavení „Sony | Music Center“ (SONY APP).

- 1 Stiskněte MENU.**
- 2 Otočením ovládacího voliče zvolte kategorii nastavení, poté volič stiskněte.**
Položky, které lze nastavit, se liší v závislosti na zdroji a nastavení.
- 3 Otočením ovládacího voliče zvolte možnosti, poté volič stiskněte.**

Návrat na předchozí zobrazení

Stiskněte  (zpět).

Přijímač do automobilu
DSX-B41D

Obecné nastavení (GENERAL)

DEMO (demonstrace)

Aktivace demonstrace: [ON], [OFF].

CLOCK (hodiny)

Nastavení hodin: [AUTO <DAB>], [MANUAL].

CAUT ALM (výstražný alarm)

Aktivuje výstražný alarm: [ON], [OFF].

(K dispozici pouze tehdy, když je vypnutý zdroj a když jsou zobrazeny hodiny.)

BEEP (zvukový signál)

Aktivace zvukového signálu: [ON], [OFF].

AUTO OFF (automatické vypnutí)

Automatické vypnutí po určité době, kdy jednotka bude vypnuta a zobrazí se hodiny (stisknutí a podržení OFF na 1 sekundu): [ON] (30 minut), [OFF].

STEERING (volant)

Registrace/reset nastavení dálkového ovládání na volantu.

(K dispozici pouze tehdy, když je vypnutý zdroj a když jsou zobrazeny hodiny.)

Položka	Podrobnosti
STR CONTROL (ovládání na volantu)	Výběr vstupního režimu připojeného dálkového ovládání. Před použitím nastavte shodný vstupní režim s připojeným dálkovým ovládáním, aby nedošlo k poruše. [CUSTOM] (vlastní) Vstupní režim dálkového ovládání na volantu. [PRESET] (předvolba) Vstupní režim drátového dálkového ovládání, kromě dálkového ovládání na volantu. (Automaticky vybráno při použití funkce [RESET CUSTOM].)
EDIT CUSTOM (upravit vlastní)	Registrace funkcí (SOURCE, ATT (zeslabení), VOL (hlasitost) +/-, SEEK +/-, VOICE, ON HOOK, OFF HOOK) pro dálkové ovládání na volantu: <ol style="list-style-type: none"> Otočením ovládacího voliče vyberte funkci, kterou chcete přiřadit dálkovému ovládání na volantu, poté volič stiskněte. Zatímco bliká [REGISTER], stiskněte a podržte tlačítko na dálkovém ovládání na volantu, kterému chcete funkci přiřadit. Po dokončení registrace se zobrazí [REGISTERED]. Další funkce registrujete zopakováním kroků 1 a 2. (K dispozici pouze tehdy, když je položka [STR CONTROL] nastavena na hodnotu [CUSTOM].)

Položka	Podrobnosti
RESET CUSTOM (resetovat vlastní)	Resetuje registrované funkce dálkového ovládání na volantu: [YES], [NO]. (K dispozici pouze tehdy, když je položka [STR CONTROL] nastavena na hodnotu [CUSTOM].)

Poznámka

- Při provádění nastavení je na jednotce k dispozici pouze ovládání tlačítka. Z bezpečnostních důvodů před provedením těchto nastavení zaparkujte vozidlo.
- Pokud během registrace dojde k chybě, všechny dříve registrované údaje budou zachovány. Opakujte registraci od funkce, u které došlo k chybě.
- Tato funkce nemusí být u některých vozidel k dispozici. Informace o kompatibilitě vašeho vozidla naleznete na stránkách podpory.

USB AUTOPLAY (USB automatické přehrávání)

Aktivace automatického přehrávání USB: [ON], [OFF].

USB MODE (USB režim)

Změna režimu USB: [ANDROID], [MSC/MTP].
(K dispozici pouze tehdy, když je vybrána možnost USB.)

AF/TA (alternativní frekvence / hlášení o dopravní situaci)

Výběr nastavení alternativních frekvencí (AF) a hlášení o dopravní situaci (TA): [AF-ON], [TA-ON], [AF/TA-ON], [AF/TA-OFF].

REGIONAL (regionální)

Omezení příjmu na určitý region: [ON], [OFF].
(K dispozici pouze při příjmu v pásmu FM.)

BTM (paměť nejlepšího ladění)

Automaticky přednastavuje stanice.
(K dispozici pouze tehdy, když je vybráno rádio.)

SEEK BY (hledat podle)

Nastavení režimu hledání pro stanici DAB: [A-Z] (Hledat dle názvu stanice), [STATION GP] (Hledat dle skupiny stanic).
(K dispozici pouze tehdy, když je vybráno nastavení DAB.)

ANNOUNCE (hlášení)

Povolení vysílaných hlášení: [ON], [OFF].
(K dispozici, když je vybrán kterýkoli zdroj.)

SOFTLINK (soft link)

Automatické vyhledání a naladění podobného programu, když je signál aktuálního programu příliš slabý pro příjem: [ON], [OFF].

(K dispozici pouze tehdy, když je vybráno nastavení DAB.)

ANT-PWR (výkon antény)

Dodává napájení na vstupní terminál antény DAB: [ON], [OFF].

(K dispozici pouze tehdy, když je jednotka vypnuta nebo když je vybrán zdroj DAB.)

AUTOTUNE (automatické ladění)

Provedení automatického ladění pro aktualizaci seznamu stanic v režimu „Quick-BrowZer“.

(K dispozici pouze tehdy, když je vybráno nastavení DAB.)

FIRMWARE (firmware)

(K dispozici pouze tehdy, když je vypnutý zdroj a když jsou zobrazeny hodiny.)

Kontrola/aktualizace verze firmwaru. Podrobnosti naleznete na stránkách podpory.

Položka	Podrobnosti
FW VERSION (verze firmwaru)	Zobrazení aktuální verze firmwaru.
FW UPDATE (aktualizace firmwaru)	Zahájení procesu aktualizace firmwaru: [YES], [NO]. Aktualizace firmwaru trvá několik minut. Během aktualizace nepřepínejte zapalování do polohy OFF ani neodpojujte zařízení USB.

Příbuzné téma

- [Webové stránky zákaznické podpory](#)

Přijímač do automobilu
DSX-B41D

Nastavení zvuku (SOUND)

Tato nabídka nastavení není k dispozici, když je vypnutý zdroj a když jsou zobrazeny hodiny.

EQ10 PRESET (předvolba EQ10)

Výběr křivky ekvalizéru z 10 křivek, případně vypnutí:

[OFF], [R&B], [ROCK], [POP], [HIP-HOP], [EDM], [JAZZ], [SOUL], [COUNTRY], [KARAOKE]*, [CUSTOM].

Křivku ekvalizéru lze uložit pro každý zdroj.

* [KARAOKE] omezuje hlasitost vokálů, ale nemůže je při přehrávání zcela odstranit. Použití mikrofonu není podporováno.

EQ10 CUSTOM (vlastní EQ10)

Nastavení [CUSTOM] pro EQ10.

Nastavení křivky ekvalizéru: [BAND1] – [BAND10] (32 Hz, 63 Hz, 125 Hz, 250 Hz, 500 Hz, 1 kHz, 2 kHz, 4 kHz, 8 kHz, 16 kHz).

Úroveň hlasitosti lze nastavit v krocích po 1 dB, od -6 dB do +6 dB.

BALANCE (vyvážení)

Nastavení vyvážení zvuku: [RIGHT-15] – [CENTER] – [LEFT-15].

FADER (předozadní vyvážení)

Nastavení relativní úrovně: [FRONT-15] – [CENTER] – [REAR-15].

S.WOOFER (subwoofer)

Položka	Podrobnosti
SW LEVEL (úroveň subwooferu)	Nastavení úrovně hlasitosti subwooferu: [+6 dB] – [0 dB] – [-6 dB]. (Při nejnižším nastavení se zobrazí [ATT].)
SW PHASE (fáze subwooferu)	Volba fáze subwooferu: [SUB NORM], [SUB REV].
LPF FREQ (frekvence dolní propusti)	Volba mezní frekvence subwooferu: [80Hz], [100Hz], [120Hz].

HPF FREQ (frekvence horní propusti)

Volba mezní frekvence předních/zadních reproduktorů: [OFF], [80Hz], [100Hz], [120Hz].

AUX VOL (hlasitost AUX)

Nastavení úrovně hlasitosti pro každé připojené zařízení: [+18 dB] – [0 dB] – [-8 dB]. Díky tomuto nastavení není nutné upravovat úroveň hlasitosti mezi různými zdroji. (K dispozici pouze tehdy, když je vybrána možnost AUX.)

BTA VOL (hlasitost zvuku BLUETOOTH)

Nastavení úrovně hlasitosti pro každé připojené zařízení BLUETOOTH: [+6 dB] – [0 dB] – [-6 dB]. Díky tomuto nastavení není nutné upravovat úroveň hlasitosti mezi různými zdroji.

(K dispozici pouze tehdy, když je vybrána možnost zvuk nebo aplikace BT.)

5-008-092-51(1) Copyright 2019 Sony Corporation

Přijímač do automobilu
DSX-B41D

Nastavení zobrazení (DISPLAY)

DIMMER (ztlumení jasu)

Změna jasu displeje: [OFF], [ON], [AT] (automaticky), [CLK] (hodiny). (Možnost [AT] je k dispozici pouze tehdy, když je připojeno ovládání osvětlení a když jsou zapnuté světlomety.)

- Pokud chcete tuto funkci nastavit tak, aby byla aktivní jen v určitou dobu, vyberte [CLK] a poté nastavte počáteční a koncový čas.
- Pokud chcete nastavit jas, když je aktivní funkce ztlumení jasu, nastavte [DIMMER] na [ON], poté upravte nastavení [BRIGHTNESS].
- Pokud chcete nastavit jas, když je funkce ztlumení jasu vypnuta, nastavte [DIMMER] na [OFF], poté upravte nastavení [BRIGHTNESS].

Nastavení jasu je uloženo a použito při zapnutí nebo vypnutí funkce ztlumení jasu.

BRIGHTNESS (jas)

Nastavení jasu displeje. Úroveň jasu lze nastavit v rozsahu: [1] – [10].

BUTTON-C (barva tlačítek)

Nastavení přednastavené barvy nebo vlastní barvy tlačítek.

Položka	Podrobnosti
COLOR (barva)	Výběr z 15 přednastavených barev a 1 vlastní barvy.
CUSTOM-C (vlastní barva)	Registrace vlastní barvy tlačítek. RGB RED, RGB GRN, RGB BLUE Nastavitelný barevný rozsah: [0] – [32] ([0] nelze nastavit pro všechny barevné rozsahy).

DSPL-C (barva zobrazení)

Nastavení přednastavené barvy nebo vlastní barvy zobrazení.

Položka	Podrobnosti
COLOR (barva)	Výběr z 15 přednastavených barev a 1 vlastní barvy.
CUSTOM-C (vlastní barva)	Registrace vlastní barvy zobrazení. RGB RED, RGB GRN, RGB BLUE Nastavitelný barevný rozsah: [0] – [32] ([0] nelze nastavit pro všechny barevné rozsahy).

SND SYNC (synchronizace zvuku)

Aktivace synchronizace osvětlení se zvukem: [ON], [OFF].

AUTO SCR (automatický posun)

Automatický posun dlouhých položek: [ON], [OFF].
(Není k dispozici, když je vybrán AUX nebo rádio.)

5-008-092-51(1) Copyright 2019 Sony Corporation

Přijímač do automobilu
DSX-B41D

Nastavení BLUETOOTH (BLUETOOTH)

PAIRING (párování)

Připojení až dvou zařízení BLUETOOTH: [DEVICE 1], [DEVICE 2].
[DEVICE 1] nebo [DEVICE 2] se po párování změní na název spárovaného zařízení.

AUDIODEV (zvukové zařízení)

Výběr zvukového zařízení. U zařízení spárovaného s pozicí [DEVICE 1] nebo aktuálního zvukového zařízení kompatibilního s A2DP se zobrazuje [*].

RINGTONE (vyzváněcí tón)

Výběr zdroje výstupu vyzváněcího tónu z reproduktorů: [1] (vyzváněcí tón přednastavený v této jednotce), [2] (vyzváněcí tón z mobilního telefonu*).

* V závislosti na mobilním telefonu nemusí být toto nastavení k dispozici.

AUTO ANS (automatický příjem)

Nastavení jednotky na automatický příjem příchozích hovorů: [OFF], [1] (přibližně 3 sekundy), [2] (přibližně 10 sekund).

AUTOPAIR (automatické párování)

Automatické zahájení párování BLUETOOTH, když je přes rozhraní USB připojeno zařízení iOS verze 5.0 nebo novější: [ON], [OFF].

BT SIGNL (signál BLUETOOTH)

Aktivace/deaktivace funkce BLUETOOTH.

BT INIT (obnovení výchozích hodnot BLUETOOTH)

Obnovení výchozích hodnot nastavení pro BLUETOOTH (informace o párování, informace o zařízení atd.): [YES], [NO].
Při likvidaci jednotky obnovte výchozí hodnoty všech nastavení.
(K dispozici pouze tehdy, když je vypnutý zdroj a když jsou zobrazeny hodiny.)

VOICE-OUT (hlasový výstup)

Výběr reproduktorů pro handsfree volání:
[VOICE FRONT] (přední reproduktory), [VOICE REAR] (zadní reproduktory), [VOICE ALL] (všechny reproduktory).
(K dispozici pouze tehdy, když je vypnutý zdroj a když jsou zobrazeny hodiny.)

Přijímač do automobilu
DSX-B41D

Nastavení aplikace „Sony | Music Center“ (SONY APP)

Využití a ukončení funkce „Sony | Music Center“ (připojení).

Přijímač do automobilu
DSX-B41D

Zrušení demonstračního režimu

Můžete zrušit demonstrační zobrazení, které se objeví při vypnutí zdroje a zobrazení hodin.

1 Stiskněte **MENU**, otočením ovládacího voliče zvolte **[GENERAL]**, poté volič stiskněte.

2 Otočením ovládacího voliče zvolte **[SET DEMO]**, poté volič stiskněte.

3 Otočením ovládacího voliče zvolte **[SET DEMO-OFF]**, poté volič stiskněte.

Nastavení je dokončeno.

4 Stiskněte dvakrát  (zpět).

Displej se vrátí do normálního režimu příjmu/přehrávání.

Přijímač do automobilu
DSX-B41D

Aktualizace firmwaru

Pokud chcete aktualizovat firmware, navštivte stránky podpory a postupujte podle uvedených pokynů.

Poznámka

- K aktualizaci firmwaru je nutné použít zařízení USB (není součástí balení). Uložte aktualizací balíček na zařízení USB, připojte zařízení k portu USB a poté proveďte aktualizaci.
- Aktualizace firmwaru trvá několik minut. Během aktualizace nepřepínejte zapalování do polohy OFF ani neodpojujte zařízení USB.

Příbuzné téma

- [Webové stránky zákaznické podpory](#)

Přijímač do automobilu
DSX-B41D

Opatření

- Pokud bylo vozidlo při parkování vystaveno přímému slunečnímu svitu, nechte jednotku nejdříve vychladnout.
- Neponechávejte zvuková zařízení ve vozidle, kvůli vysoké teplotě při vystavení vozidla přímému slunečnímu svitu by mohlo dojít k jejich poruše.
- Elektricky ovládaná anténa se vysouvá automaticky.
- Zabraňte postříkání jednotky tekutinami.

Pořadí přehrávání zvukových souborů

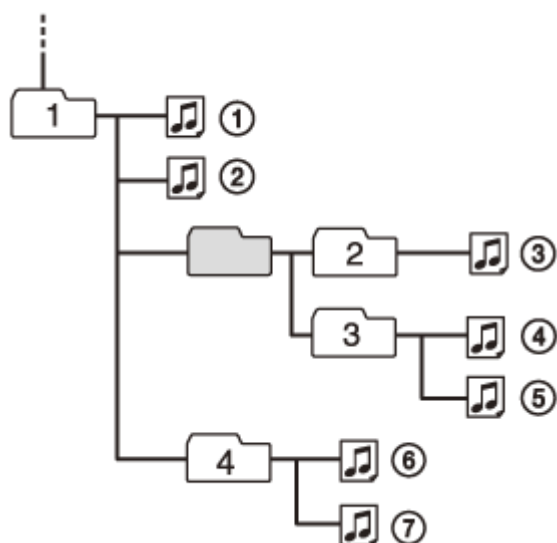

: složka (album) : zvukový soubor (stopa)

Informace o službě iPod

- Je možné připojení k následujícím modelům přístroje iPod. Před použitím aktualizujte software přístroje iPod.

Kompatibilní modely přístroje iPhone/iPod

Kompatibilní model	Bluetooth®	USB
iPhone XR	✓	✓
iPhone Xs max	✓	✓
iPhone Xs	✓	✓
iPhone X	✓	✓
iPhone 8	✓	✓
iPhone 8 Plus	✓	✓
iPhone 7	✓	✓
iPhone 7 Plus	✓	✓
iPhone SE	✓	✓
iPhone 6s	✓	✓

Kompatibilní model	Bluetooth®	USB
iPhone 6s Plus	✓	✓
iPhone 6	✓	✓
iPhone 6 Plus	✓	✓
iPhone 5s	✓	✓
iPhone 5c	✓	✓
iPhone 5	✓	✓
iPhone 4s	✓	✓
iPod touch (6. generace)	✓	✓
iPod touch (5. generace)	✓	✓
iPod nano (7. generace)		✓

- Značka Made for Apple znamená, že příslušenství je určeno přímo pro připojení k výrobkům Apple označeným ve značce a že bylo vývojářem certifikováno, že toto příslušenství splňuje výkonové standardy společnosti Apple. Společnost Apple neodpovídá za provoz tohoto zařízení ani za jeho soulad s bezpečnostními a regulačními standardy.

Použití tohoto doplňku s výrobkem Apple může mít vliv na výkon bezdrátových funkcí.

V případě jakýchkoli dotazů nebo problémů týkajících se této jednotky, které nejsou popsány v tomto návodu k obsluze, se obraťte na nejbližšího prodejce značky Sony.

Přijímač do automobilu
DSX-B41D

Údržba

Čištění konektorů

Nedotýkejte se přímo konektorů. Pokud nejsou konektory mezi jednotkou a čelním panelem čisté, jednotka nemusí fungovat správně. Tomu lze zabránit sejmutím čelního panelu a očištěním konektorů vatovou tyčinkou. Nepoužívejte příliš velkou sílu. Jinak by mohlo dojít k poškození konektorů.

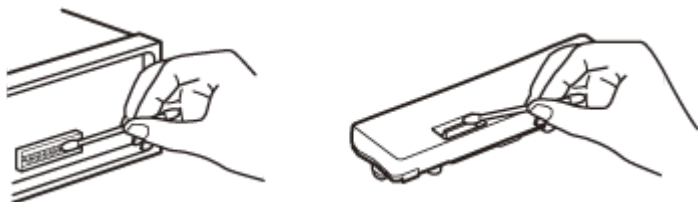

Poznámka

- V zájmu vlastní bezpečnosti nesundávejte čelní panel během řízení.

Příbuzné téma

- [Sejmutí čelního panelu](#)

Přijímač do automobilu
DSX-B41D

Technické údaje

DAB/DAB+

Rozsah ladění	174,928 MHz – 239,200 MHz
Terminál antény	Konektor externí antény

FM

Rozsah ladění	87,5 MHz – 108,0 MHz
Užitečná citlivost	7 dBf
Odstup signál/šum	73 dB
Odstup	50 dB při 1 kHz

AM/LW

Rozsah ladění	531 kHz – 1 602 kHz (AM) 153 kHz – 279 kHz (LW)
Citlivost	26 µV (AM) 50 µV (LW)

Sekce přehrávače USB

Rozhraní	USB (plná rychlost)
Maximální proud	1 A
Maximální počet rozpoznatelných složek a souborů	Složky (alba): 256 Soubory (stopy) na složku: 256
Kompatibilní protokol Android Open Accessory (AOA)	2.0
Odpovídající kodek	MP3 (.mp3) Přenosová rychlost: 8 kb/s – 320 kb/s (podpora VBR (proměnlivá přenosová rychlost)) Vzorkovací kmitočet: 16 kHz – 48 kHz WMA (.wma) Přenosová rychlost: 32 kb/s – 192 kb/s (podpora VBR (proměnlivá přenosová rychlost)) Vzorkovací kmitočet: 32 kHz, 44,1 kHz, 48 kHz AAC (.m4a, .mp4) Přenosová rychlost: 16 kb/s – 320 kb/s (stereo) Vzorkovací kmitočet: 8 kHz – 48 kHz FLAC (.flac) Bitová hloubka: 16 bitů, 24 bitů Vzorkovací kmitočet: 44,1 kHz, 48 kHz

Bezdrátová komunikace

Komunikační systém	Standard BLUETOOTH verze 3.0
Výstup	Výkonová třída 2 standardu BLUETOOTH (max. vedeno +1 dBm)
Maximální komunikační dosah* ¹	Bez překážek, přibližně 10 m
Frekvenční pásmo	Pásmo 2,4 GHz (2,4000 GHz – 2,4835 GHz)
Způsob modulace	FHSS
Kompatibilní profily BLUETOOTH* ²	A2DP (Advanced Audio Distribution Profile) 1.3 AVRCP (Audio Video Remote Control Profile) 1.3 HFP (Handsfree Profile) 1.6 PBAP (Phone Book Access Profile) SPP (Serial Port Profile)
Odpovídající kodek	SBC (.sbc), AAC (.m4a)

*¹ Skutečný dosah se bude lišit v závislosti na překážkách mezi zařízeními, magnetických polích v okolí mikrovlnné trouby, statické elektřině, citlivosti příjmu, výkonu antény, operačním systému, softwarové aplikaci atd.

*² Profily standardu BLUETOOTH označují účel komunikace přes rozhraní BLUETOOTH mezi zařízeními.

Sekce zesilovače

Výstup	Výstupy pro reproduktory
Impedance reproduktorů	4 Ω – 8 Ω
Maximální výstupní výkon	55 W × 4 (při 4 Ω)

Obecné

Požadavky na napájení	Akumulátor vozidla, 12 V DC (uzemnění záporného pólu (zem))
Jmenovitý proudový příkon	10 A
Rozměry	Přibližně 178 mm × 50 mm × 176 mm (š/v/h)
Rozměry pro instalaci	Přibližně 182 mm × 53 mm × 159 mm (š/v/h)
Hmotnost	Přibližně 0,8 kg
Obsah balení	Hlavní jednotka (1) Díly pro instalaci a připojení (1 sada)
Volitelné příslušenství/vybavení	Kabel pro vstup dálkového ovládnání na volantu: RC-SR1

Podrobné informace získáte od prodejce.

Provedení a technické vlastnosti mohou být bez upozornění změněny.

Přijímač do automobilu
DSX-B41D

Autorská práva

Slovní značka a loga Bluetooth® jsou registrované ochranné známky ve vlastnictví společnosti Bluetooth SIG, Inc. a společnost Sony Corporation tyto známky používá na základě licence. Ostatní ochranné známky a obchodní názvy jsou majetkem příslušných vlastníků.

Windows Media je registrovaná ochranná známka nebo ochranná známka společnosti Microsoft Corporation ve Spojených státech a/nebo v jiných zemích.

Tento výrobek je chráněn určitými právy na ochranu duševního vlastnictví společnosti Microsoft Corporation. Používání nebo šíření takové technologie mimo tento produkt bez licence od společnosti Microsoft nebo od autorizované dceřiné společnosti Microsoft je zakázáno.

Apple, iPhone, iPod, iPod nano, iPod touch a Siri jsou ochranné známky společnosti Apple Inc. registrované ve Spojených státech a jiných zemích. App Store je značka služby společnosti Apple Inc.

IOS je ochranná známka nebo registrovaná ochranná známka společnosti Cisco ve Spojených státech a v jiných zemích a její použití je licencováno.

Google, Google Play a Android jsou ochranné známky společnosti Google LLC.

Přijímač do automobilu
DSX-B41D

Řešení problémů

Před vyžádáním opravy proveďte následující.

- Přečtěte si příslušné pokyny a témata pro řešení problémů v dokumentu Uživatelská příručka.
- Problémy mohou být vyřešeny aktualizací softwaru. Když nainstalujete aplikaci „Support by Sony“ do svého smartphonu, můžete jednoduše získat informace o aktualizacích softwaru.
- Navštivte naši domovskou stránku zákaznické podpory.

Pokud nic z výše uvedeného nepomůže, obraťte se na nejbližšího prodejce značky Sony.

Příbuzné téma

- [Webové stránky zákaznické podpory](#)

Přijímač do automobilu
DSX-B41D

Žádný zvuk nebo je zvuk příliš tichý.

- Poloha ovládání předozadního vyvážení [SET FADER] není nastavena pro 2reprodukční systém.
- Hlasitost jednotky a/nebo připojeného zařízení je velmi nízká.
 - Zvyšte hlasitost na jednotce a na připojeném zařízení.

Přijímač do automobilu
DSX-B41D

Žádný zvukový signál.

- Je připojen volitelný zesilovač a nepoužíváte vestavěný zesilovač.

Přijímač do automobilu
DSX-B41D

Nastavení v paměti byla vymazána.

- Vodiče napájení nebo baterie byly odpojeny nebo nejsou řádně připojeny.

Přijímač do automobilu
DSX-B41D

**Stanice uložené v předvolbách a správný čas jsou vymazány. / Byla spálena pojistka.
/ Hluk při přepnutí polohy zapalování.**

- Vodiče nejsou správně zapojeny na konektoru pro napájení příslušenství vozidla.

Přijímač do automobilu
DSX-B41D

Během přehrávání nebo příjmu se aktivuje demonstrační režim.

- Pokud není 5 minut provedena žádná operace, když je nastavena možnost [SET DEMO-ON], aktivuje se demonstrační režim.
 - Použijte nastavení [SET DEMO-OFF].
-

Příbuzné téma

- [Obecné nastavení \(GENERAL\)](#)

Přijímač do automobilu
DSX-B41D

Zobrazení na displeji zmizí nebo se neobjeví.

- Pro ztlumení jasu je použito nastavení [SET DIM-ON].
 - Zobrazení zmizí, když stisknete a podržíte OFF.
 - Stiskněte OFF na jednotce, dokud se zobrazení neobjeví.
 - Konektory jsou znečištěné.
-

Příbuzné téma

- [Nastavení zobrazení \(DISPLAY\)](#)
- [Údržba](#)

Přijímač do automobilu
DSX-B41D

Displej/osvětlení bliká.

- Napájení není dostatečné.
 - Zkontrolujte, zda akumulátor vozidla dodává jednotce dostatečné napájení. (Jednotka vyžaduje 12 V DC.)

Přijímač do automobilu
DSX-B41D

Ovládací tlačítka nefungují.

- Připojení není správné.
 - Stisknutím a podržením DSPL (zobrazení) a CALL  na více než 2 sekundy resetujte jednotku. Nastavení uložená v paměti budou vymazána.
 - V zájmu vlastní bezpečnosti neresetujte jednotku během řízení.
-

Příbuzné téma

- [Resetování jednotky](#)

Přijímač do automobilu
DSX-B41D

Automaticky nastavené hodiny nejsou přesné.

- Data pro nastavení hodin na rádiových vlnách nejsou přesná.
 - Stiskněte MENU, nastavte položku [SET CLOCK] v části [GENERAL] na hodnotu [MANUAL], poté nastavte hodiny ručně.
-

Příbuzné téma

- [Nastavení hodin](#)

Přijímač do automobilu
DSX-B41D

Příjem rádia je špatný./Dochází ke statickému šumu.

- Pevně připojte anténu.

Přijímač do automobilu
DSX-B41D

Ladění předvoleb není možné.

- Signál vysílání je příliš slabý.

5-008-092-51(1) Copyright 2019 Sony Corporation

Přijímač do automobilu
DSX-B41D

PTY zobrazuje [- - - - -].

- Aktuální stanice není stanice RDS.
- Data RDS nebyla přijata.
- Stanice nespecifikuje typ programu.

5-008-092-51(1) Copyright 2019 Sony Corporation

Přijímač do automobilu
DSX-B41D

Po několika sekundách poslechu se aktivuje funkce SEEK.

- Stanice nenabízí TP nebo má slabý signál.
 - Deaktivujte TA.
-

Příbuzné téma

- [Nastavení AF a TA](#)
- [Obecné nastavení \(GENERAL\)](#)

Přijímač do automobilu
DSX-B41D

Žádná hlášení o dopravní situaci.

- Aktivujte TA.
 - Stanice nevysílá žádná hlášení o dopravní situaci, přestože jde o stanici TP.
 - Naladte jinou stanici.
-

Příbuzné téma

- [Nastavení AF a TA](#)
- [Obecné nastavení \(GENERAL\)](#)

Přijímač do automobilu
DSX-B41D

Název programové služby bliká.

- Název programové služby bliká.
 - Stiskněte **◀◀ / ▶▶** (SEEK -/+), zatímco bliká název programové služby. Zobrazí se [PI SEEK] a jednotka začne hledat jinou frekvenci se stejnými daty PI (identifikace programu).

Přijímač do automobilu
DSX-B41D

Nelze přijmout stanice DAB.

- Podrobnosti naleznete v části [NO STATION].
-
-

Příbuzné téma

- [Přijem rádia DAB/DAB+](#)

5-008-092-51(1) Copyright 2019 Sony Corporation

Přijímač do automobilu
DSX-B41D

Žádná hlášení o dopravní situaci.

- Vypněte hlášení DAB.
 - Když jsou zapnuta hlášení DAB, hlášení o dopravní situaci jsou vypnuta.
-
-

Příbuzné téma

- [Nastavení hlášení DAB](#)

Přijímač do automobilu
DSX-B41D

Položky nelze přehrávat přes rozbočovač USB.

- Tato jednotka nerozpoznává zařízení USB přes rozbočovač USB.

Přijímač do automobilu
DSX-B41D

Zahájení přehrávání ze zařízení USB trvá déle.

- Zařízení USB obsahuje soubory s komplikovanou stromovou strukturou.

Přijímač do automobilu
DSX-B41D

Zvuk je přerušovaný.

- Zvuk může být přerušovaný při vysoké přenosové rychlosti.
- Soubory DRM (Digital Rights Management) nemusí být v některých případech možné přehrát.

Přijímač do automobilu
DSX-B41D

Zvukový soubor nelze přehrát.

- Zařízení USB naformátovaná s jiným souborovým systémem než FAT16 nebo FAT32 nejsou podporována.*

* Tato jednotka podporuje systémy FAT16 a FAT32, ale některá zařízení USB nemusí podporovat všechny tyto systémy FAT. Podrobnosti naleznete v návodu konkrétního zařízení USB, případně se můžete obrátit na výrobce.

Příbuzné téma

- [Technické údaje](#)

Přijímač do automobilu
DSX-B41D

Nelze použít funkce pro přeskokování alb, přeskokování položek (skokový režim) a hledání stopy podle názvu („Quick-BrowZer“).

- Tyto operace nelze provést, když je připojeno zařízení USB v režimu Android nebo přístroj iPod.
 - Nastavte položku [SET USB MODE] na hodnotu [MSC/MTP].
 - Odpojte přístroj iPod.
- V zařízení není nastaven správný režim USB připojení.
 - Ujistěte se, že je v zařízení režim USB připojení nastaven na režim MSC/MTP.

Příbuzné téma

- [Obecné nastavení \(GENERAL\)](#)

Přijímač do automobilu
DSX-B41D

Během přehrávání v režimu Android nelze reprodukovat zvuk.

- Zatímco je jednotka v režimu Android, zvuk je reprodukován pouze ze smartphonu Android.
 - Zkontrolujte stav přehrávací aplikace ve smartphonu Android.
 - V závislosti na smartphonu Android nemusí přehrávání fungovat správně.

Přijímač do automobilu
DSX-B41D

Připojované zařízení nemůže nalézt tuto jednotku.

- Před spárováním nastavte tuto jednotku do pohotovostního režimu párování.
 - Když je jednotka připojena k dvěma zařízením BLUETOOTH, jednotka nemůže být nalezena z dalšího zařízení.
 - Odpojte jedno z připojení a vyhledejte jednotku z jiného zařízení.
 - Po spárování zařízení zapněte vysílání signálu BLUETOOTH.
-

Příbuzné téma

- [Spárování a připojení k zařízením BLUETOOTH](#)

Přijímač do automobilu
DSX-B41D

Připojení není možné.

- Připojení je řízeno z jedné strany (tato jednotka nebo zařízení BLUETOOTH), ale nikoli z obou.
 - Připojte tuto jednotku ze zařízení BLUETOOTH nebo naopak.

Přijímač do automobilu
DSX-B41D

Nezobrazuje se název nalezeného zařízení.

- V závislosti na stavu druhého zařízení nemusí být možné název získat.

Přijímač do automobilu
DSX-B41D

Žádný vyzváněcí tón.

- Nastavte hlasitost otočením ovládacího voliče, když vám někdo volá.
 - V závislosti na připojeném zařízení nemusí být vyzváněcí tón odeslán správně.
 - Nastavte položku [SET RINGTONE] na hodnotu [1].
 - Reprodukty nejsou připojeny k jednotce.
 - Připojte reproduktory k jednotce. Pokud chcete vybrat reproduktory pro vyzváněcí tón, stiskněte MENU, poté vyberte [BLUETOOTH] → [SET VOICE-OUT].
-

Příbuzné téma

- [Nastavení BLUETOOTH \(BLUETOOTH\)](#)

Přijímač do automobilu
DSX-B41D

Není slyšet hlas druhé strany.

- Reprodukory nejsou připojeny k jednotce.
 - Připojte reproduktory k jednotce. Pokud chcete vybrat reproduktory pro hlas druhé strany, stiskněte MENU, poté vyberte [BLUETOOTH] → [SET VOICE-OUT].
-

Příbuzné téma

- [Nastavení BLUETOOTH \(BLUETOOTH\)](#)

Přijímač do automobilu
DSX-B41D

Druhá strana při telefonním hovoru říká, že je hlasitost příliš nízká nebo vysoká.

- Upravte hlasitost nastavením zesílení mikrofonu.
-

Příbuzné téma

- [Dostupné operace během volání](#)

Přijímač do automobilu
DSX-B41D

Během telefonního hovoru je slyšet ozvěna nebo hluk.

- Snižte hlasitost.
 - Nastavte režim EC/NC na [EC/NC-1] nebo [EC/NC-2].
 - Pokud je hlučné okolí, pokuste se hluk ztišit.
Pokud je například otevřené okno a hluk zvenčí je hlasitý, zavřete okno. Pokud je hlučná klimatizace, snižte výkon klimatizace.
-

Příbuzné téma

- [Dostupné operace během volání](#)

Přijímač do automobilu
DSX-B41D

Telefon se nepřipojuje.

- Při přehrávání zvuku přes BLUETOOTH se telefon nepřipojí, ani když stisknete CALL.
 - Proveďte připojení z telefonu.
-
-

Příbuzné téma

- [Nastavení zvuku \(SOUND\)](#)

Přijímač do automobilu
DSX-B41D

Kvalita zvuku z telefonu je nízká.

- Kvalita zvuku z telefonu závisí na příjmu mobilního telefonu.
 - Pokud je slabý signál, přesuňte vozidlo na místo s lepším příjmem signálu.

Přijímač do automobilu
DSX-B41D

Hlasitost připojeného zvukového zařízení je nízká (vysoká).

- Úroveň hlasitosti se bude lišit v závislosti na zvukovém zařízení.
 - Upravte hlasitost v připojeném zvukovém zařízení nebo v této jednotce.

5-008-092-51(1) Copyright 2019 Sony Corporation

Přijímač do automobilu
DSX-B41D

Přeskakuje zvuk během přehrávání ze zvukového zařízení BLUETOOTH.

- Zkraťte vzdálenost mezi jednotkou a zvukovým zařízením BLUETOOTH.
- Pokud je zvukové zařízení BLUETOOTH uloženo v pouzdře, které narušuje signál, během používání vyjměte zvukové zařízení z pouzdra.
- V okolí je používáno více zařízení BLUETOOTH nebo zařízení, která vysílají rádiové vlny.
 - Vypněte ostatní zařízení.
 - Zvyšte vzdálenost od ostatních zařízení.
- Při navázání připojení mezi touto jednotkou a mobilním telefonem se na chvíli zastaví zvuk přehrávání. Nejedná se o poruchu.

Přijímač do automobilu
DSX-B41D

Připojené zvukové zařízení BLUETOOTH nelze ovládat.

- Zkontrolujte, zda připojené zvukové zařízení BLUETOOTH podporuje AVRCP.

Přijímač do automobilu
DSX-B41D

Některé funkce nefungují.

- Zkontrolujte, zda připojené zařízení podporuje příslušné funkce.

Přijímač do automobilu
DSX-B41D

Byl nechtěně přijat hovor.

- V připojeném telefonu je nastavený automatický příjem hovorů.
 - Použijte pro automatický příjem nastavení [BLUETOOTH] → [SET AUTO ANS].
-

Příbuzné téma

- [Nastavení BLUETOOTH \(BLUETOOTH\)](#)

Přijímač do automobilu
DSX-B41D

Spárování se nezdařilo kvůli časovému limitu.

- V závislosti na připojovaném zařízení může být časový limit pro spárování krátký.
 - Pokuste se dokončit spárování včas.

Přijímač do automobilu
DSX-B41D

Nelze provést spárování.

- Po obnovení výchozích hodnot se jednotka nemusí být schopná spárovat s dříve spárovaným zařízením BLUETOOTH, pokud jsou v zařízení BLUETOOTH uloženy informace o spárování s jednotkou. V takovém případě odstraňte informace o spárování s jednotkou ze zařízení BLUETOOTH a spárujte zařízení znovu.

Přijímač do automobilu
DSX-B41D

Funkce BLUETOOTH nefunguje.

- Vypněte jednotku stisknutím a podržením tlačítka OFF na více než 2 sekundy, poté jednotku znovu zapněte.

Přijímač do automobilu
DSX-B41D

Během handsfree volání není z reproduktorů vozidla slyšet žádný zvuk.

- Pokud je zvuk reprodukován z mobilního telefonu, nastavte mobilní telefon tak, aby byl zvuk slyšet z reproduktorů vozidla.

Přijímač do automobilu
DSX-B41D

Funkce „Siri Eyes Free“ není aktivována.

- Proveďte handsfree registraci přístroje iPhone, který podporuje funkci „Siri Eyes Free“.
- Zapněte funkci Siri v přístroji iPhone.
- Zrušte připojení BLUETOOTH mezi přístrojem iPhone a jednotkou a navažte připojení znovu.

Přijímač do automobilu
DSX-B41D

Název aplikace neodpovídá skutečné aplikaci v aplikaci „Sony | Music Center“.

- Spustíte aplikaci znovu z aplikace „Sony | Music Center“.

5-008-092-51(1) Copyright 2019 Sony Corporation

Přijímač do automobilu
DSX-B41D

Během používání aplikace „Sony | Music Center“ přes BLUETOOTH se displej automaticky přepíná na [BT AUDIO].

- Aplikace „Sony | Music Center“ nebo funkce BLUETOOTH selhala.
- Spusťte aplikaci znovu.

5-008-092-51(1) Copyright 2019 Sony Corporation

Přijímač do automobilu
DSX-B41D

Aplikace „Sony | Music Center“ se automaticky odpojí, když se na displeji zobrazí [IPD].

- Aplikace „Sony | Music Center“ v přístroji iPhone/iPod nepodporuje přehrávání z přístroje iPod.
 - Nastavte na jednotce jiný zdroj než [IPD], poté navažte připojení aplikace „Sony | Music Center“.
-

Příbuzné téma

- [Navázání připojení aplikace „Sony | Music Center“](#)

Přijímač do automobilu
DSX-B41D

Připojení aplikace „Sony | Music Center“ se automaticky ukončí, když je režim USB jednotky změněn na [ANDROID].

- Smartphone Android nepodporuje přehrávání v režimu Android.
 - Nastavte režim USB jednotky na [MSC/MTP], poté navažte připojení aplikace „Sony | Music Center“.
-

Příbuzné téma

- [Navázání připojení aplikace „Sony | Music Center“](#)

Přijímač do automobilu
DSX-B41D

Obecné

Během provozu mohou být zobrazeny nebo mohou blikat následující zprávy.

INVALID

- Vybraná operace může být neplatná.

READ: Probíhá čtení informací.

- Počkejte na dokončení čtení a automatické zahájení přehrávání. To může v závislosti na organizaci souborů chvíli trvat.

_ (podtržítko): Znak nelze zobrazit.

Přijímač do automobilu
DSX-B41D

Zařízení USB pro přehrávání

HUB NO SUPRT: Rozbočovače USB nejsou podporovány.

IPD STOP: Přehrávání přístroje iPod skončilo.

- Zahajte přehrávání pomocí přístroje iPod/iPhone.

NOT SUPPORT - ANDROID MODE

- K jednotce je připojeno zařízení USB nepodporující AOA (Android Open Accessory) 2.0, zatímco je položka [SET USB MODE] nastavena na hodnotu [ANDROID].
 - Nastavte položku [SET USB MODE] na hodnotu [MSC/MTP].

USB ERROR: Ze zařízení USB nelze přehrávat.

- Připojte zařízení USB znovu.

USB NO DEV: Není připojeno nebo rozpoznáno zařízení USB.

- Ujistěte se, že jsou zařízení USB nebo kabel USB řádně zapojeny.

USB NO MUSIC: Není k dispozici žádný soubor, který lze přehrát.

- Připojte zařízení USB obsahující soubory, které lze přehrát.

USB NO SUPRT: Připojené zařízení USB není podporováno.

- Informace o kompatibilitě zařízení USB naleznete na stránkách podpory.

USB OVERLOAD: Zařízení USB je přetíženo.

- Odpojte zařízení USB, poté stisknutím SRC (zdroj) vyberte jiný zdroj.
- Zařízení USB je závadné nebo je připojeno nepodporované zařízení.

Příbuzné téma

- [Obecné nastavení \(GENERAL\)](#)
- [Technické údaje](#)

Přijímač do automobilu
DSX-B41D

Používání služby RDS

NO AF: Žádné alternativní frekvence.

- Stiskněte **◀◀ / ▶▶** (SEEK -/+), zatímco bliká název programové služby. Jednotka začne hledat jinou frekvenci se stejnými daty PI (identifikace programu) (zobrazí se [PI SEEK]).

NO PI: Žádná identifikace programu. Vybraná stanice nemá žádná data PI (identifikace programu).

- Vyberte jinou stanici.

NO TP: Žádné programy o dopravní situaci.

- Jednotka bude pokračovat v hledání dostupných stanic TP.

Přijímač do automobilu
DSX-B41D

Příjem rádia DAB/DAB+

NO INFO

- Pro aktuální stanici DAB nejsou k dispozici žádné informace o názvu.

NO STATION: Signál DAB nelze přijmout.

- Proveďte automatické ladění.
- Zkontrolujte připojení antény DAB.
- Zkontrolujte, zda je položka [SET ANT-PWR] nastavena na hodnotu [ON].

RECEIVING

- Je vybrán zdroj DAB a jednotka čeká na příjem stanice.
-
-

Příbuzné téma

- [Obecné nastavení \(GENERAL\)](#)
- [Aktualizace seznamu stanic \(automatické ladění\)](#)

Přijímač do automobilu
DSX-B41D

Funkce BLUETOOTH

BTA NO DEV: Není připojeno nebo rozpoznáno zvukové zařízení BLUETOOTH.

- Zkontrolujte, zda je zvukové zařízení BLUETOOTH řádně připojeno a zda je navázáno připojení BLUETOOTH se zvukovým zařízením BLUETOOTH.

ERROR: Vybranou operaci nelze provést.

- Počkejte chvíli a poté to zkuste znovu.

NO DEVICE: Není připojen nebo rozpoznán mobilní telefon s profilem HFP (Handsfree Profile).

- Zkontrolujte, zda je mobilní telefon s profilem HFP řádně připojen a zda je navázáno připojení BLUETOOTH s mobilním telefonem s profilem HFP.

NO INFO: Telefonní číslo je skryto volajícím.

UNKNOWN: Jméno nebo telefonní číslo nelze zobrazit.

Přijímač do automobilu
DSX-B41D

Používání aplikace „Sony | Music Center“

APP -----: Připojení s aplikací není navázáno.

- Navažte připojení s aplikací „Sony | Music Center“ znovu.

APP DISPLAY: Otevře se nastavení zobrazení aplikace.

- Ovládání tlačítka aktivujete zavřením nastavení zobrazení aplikace.

APP LIST: Otevře se seznam obsahu zařízení USB/iPod.

- Ovládání tlačítka aktivujete zavřením seznamu aplikace.

APP MENU: Otevře se nastavení aplikace.

- Ovládání tlačítka aktivujete zavřením nastavení aplikace.

APP NO DEV: Není připojeno nebo rozpoznáno zařízení s aplikací.

- Vytvořte připojení BLUETOOTH a znovu navažte připojení s aplikací „Sony | Music Center“.

APP SOUND: Otevře se nastavení zvuku aplikace.

- Ovládání tlačítka aktivujete zavřením nastavení zvuku aplikace.

OPEN APP: Aplikace „Sony | Music Center“ není spuštěna.

- Spusťte aplikaci.

APP DISCNCT: Aplikace je odpojena.

- Navažte připojení s aplikací „Sony | Music Center“.

Příbuzné téma

- [Navázání připojení aplikace „Sony | Music Center“](#)

Přijímač do automobilu
DSX-B41D

Používání dálkového ovládání na volantu

ERROR: Během registrace funkce došlo k chybě.

- Proveďte registraci znovu od funkce, u které došlo k chybě.

TIMEOUT: Registrace funkce se nezdařila kvůli časovému limitu.

- Dokončete registraci, zatímco bliká [REGISTER] (přibližně 6 sekund).
-

Příbuzné téma

- [Obecné nastavení \(GENERAL\)](#)

Přijímač do automobilu
DSX-B41D

Postup pro aktualizaci firmwaru

FILE ERROR: Aktualizační balíček není uložen na zařízení USB.

- Uložte aktualizací balíček na zařízení USB a zkuste to znovu.

UPDATE ERROR - PRESS ENTER: Aktualizace firmwaru nebyla řádně dokončena.

- Stisknutím ENTER vymažte zprávu a zkuste to znovu.
Během aktualizace nepřepínejte zapalování do polohy OFF ani neodpojujte zařízení USB.
-

Příbuzné téma

- [Aktualizace firmwaru](#)

Přijímač do automobilu
DSX-B41D

Webové stránky zákaznické podpory

Na následujících webových stránkách podpory můžete získat informace o podpoře k vašemu systému.

Zákazníci v USA / Kanadě / Latinské Americe:

<https://www.sony.com/am/support>

Zákazníci v evropských zemích:

<https://www.sony.eu/support>

Zákazníci v ostatních zemích/oblastech:

<https://www.sony-asia.com/support>

Pro zákazníky v USA

Pokud máte jakékoli otázky nebo potíže týkající se tohoto výrobku, zkuste následující:

1. Přečtěte si sekci Řešení problémů v dokumentu Uživatelská příručka.
2. Kontaktní informace (pouze USA);
Volejte na číslo 1-800-222-7669
Adresa URL <https://www.SONY.com>

Pro zákazníky v evropských zemích

Registrujte si svůj výrobek nyní online na adrese:

<https://www.sony.eu/mysony>

Přijímač do automobilu
DSX-B41D

Informace o aplikaci „Support by Sony“

Když nainstalujete aplikaci „Support by Sony“ do svého smartphonu, můžete jednoduše získat informace o aktualizacích softwaru.

Aplikace „Support by Sony“ – Získejte informace a upozornění týkající se vašeho výrobku:



- ✓ Novinky a upozornění
- ✓ Aktualizace softwaru
- ✓ Tutoriály
- ✓ Rady a triky

<https://sony.net/SBS>

Navštivte web „Support by Sony“ na adrese sony.net/SBS a uložte si do záložek název modelu jednotky: „DSX-B41D“.