

Mottaker til bilen  
DSX-B41D



Bruk denne veiledningen hvis du har problemer eller spørsmål.

## Komme i gang

[Veiledning for deler og kontroller](#)

[Løsne frontpanelet](#)

## Nullstille enheten

[Nullstille enheten](#)

[Stille inn klokken](#)

[Kontrollere batterispenningen](#)

## Forberede en BLUETOOTH-enhet

[Forberede en Bluetooth®-enhet](#)

[Paring og tilkobling med en BLUETOOTH-enhet](#)

[Koble til en parret BLUETOOTH-enhet](#)

[Koble til med en iPhone/iPod \(BLUETOOTH Automatisk paring\)](#)

[Koble til en USB-enhet](#)

[Koble til annen bærbar enhet](#)

## Radio

[Lytte til radioen](#)

### Bruke Radio Data System (RDS)

[Stille inn AF og TA](#)

[Velge programtyper \(PTY\)](#)

## DAB/DAB+-radio

[Lytte til DAB/DAB+-radioen](#)

### Motta DAB

[Motta DAB](#)

[Søke etter en stasjon etter stasjonnavn](#)

[Søke etter en stasjon etter navn \("Quick-BrowZer™"\)](#)

[Søke etter en stasjon etter stasjonsgruppe](#)

[Oppdatere stasjonslisten \(automatisk innstilling\)](#)

[Stille inn DAB-meldinger](#)

[Velge programtyper \(PTY\)](#)

## Avspilling

[Spille av en USB-enhet](#)

[Spille av en BLUETOOTH-enhet](#)

### Søke og spille av spor

[Gjenta avspilling og tilfeldig avspilling](#)

[Søke etter et spor etter navn \("Quick-BrowZer"\)](#)

[Søke ved å hoppe over elementer \(hopp-modus\)](#)

## Håndsfri samtale

[Forberede en mobiltelefon](#)

[Motta et anrop](#)

### Gjøre et anrop

[Gjøre et anrop](#)

[Gjøre et anrop fra telefonboken](#)

- [Gjøre et anrop fra anropsloggen](#)
- [Gjøre et anrop via inntasting av telefonnummer](#)
- [Ringe opp igjen et nummer](#)
- [Gjøre et anrop med stemmekoder](#)

## [Tilgjengelige operasjoner under anrop](#)

## Nyttige funksjoner

### "Sony | Music Center" med iPhone/Android™-smarttelefon

- ["Sony | Music Center" med iPhone/Android™-smarttelefon](#)
- [Etablere "Sony | Music Center"-tilkoblingen](#)
- [Velge kilden eller applikasjonen](#)

## [Bruke talegjenkjenning \(kun Android-smarttelefon\)](#)

## [Bruke "Siri Eyes Free"](#)

## Innstillinger

### [Grunnleggende innstilling](#)

### [Generelt oppsett \(GENERAL\)](#)

### [Lydoppsett \(SOUND\)](#)

### [Displayoppsett \(DISPLAY\)](#)

### [BLUETOOTH-oppsett \(BLUETOOTH\)](#)

### ["Sony | Music Center"-oppsett \(SONY APP\)](#)

## Ekstra informasjon

### [Kansellere demonstrasjonsmodusen](#)

### [Oppdatere fastvaren](#)

### [Forholdsregler](#)

### [Vedlikehold](#)

### [Spesifikasjoner](#)

### [Kopibeskyttelser](#)

## Feilsøking

### [Feilsøking](#)

## Generelt

- [Ingen lyd eller lyden er svært lav.](#)
- [Ingen pipelyd.](#)
- [Innstillingene i minnet har blitt slettet.](#)
- [Forhåndsinnstilte stasjoner og riktig tid er slettet./Sikringen har gått./Lager en lyd når tenningsposisjonen endres.](#)
- [Demonstrasjonsmodusen starter under avspilling eller mottak.](#)
- [Displayet forsvinner fra/vises ikke i displayvinduet.](#)
- [Displayet/belysningen blinker.](#)
- [Driftsknappene fungerer ikke.](#)
- [Klokken som er innstilt automatisk er ikke nøyaktig.](#)

## Radio

- [Radiomottaket er dårlig./Det oppstår statisk støy.](#)
- [Forhåndsinnstilt innstilling er ikke mulig.](#)

## RDS

- [PTY viser \[- - - - -\].](#)
- [SEEK starter etter noen få sekunder med lytting.](#)
- [Ingen trafikkmeldinger.](#)
- [Programtjenestenavnet blinker.](#)

## DAB/DAB+-radiomottak

- [DAB-stasjoner kan ikke mottas.](#)
- [Ingen trafikkmeldinger.](#)

## USB-avspilling

- [Du kan ikke spille av elementer via en USB hub.](#)
- [En USB-enhet tar lengre tid å spille.](#)
- [Lyden hakker.](#)
- [Lydfilen kan ikke spilles av.](#)
- [Operasjoner for å hoppe over et album, hoppe over elementer \(hopp-modus\), og søke et spor etter navn \("Quick-BrowZer"\) kan ikke utføres.](#)
- [Lyden kan ikke mates ut under avspilling i Android-modus.](#)

## BLUETOOTH

- [Den tilkoblede enheten kan ikke registrere denne enheten.](#)
- [Tilkobling er ikke mulig.](#)

- [Navnet på den registrerte enheten vises ikke.](#)
- [Ingen ringetone.](#)
- [Kan ikke høre stemmen til den som ringer.](#)
- [En person du snakker med sier at volumet er for lavt eller høyt.](#)
- [Ekko eller støy kan høres under telefonsamtaler.](#)
- [Telefonen er ikke tilkoblet.](#)
- [Telefonens lyd kvalitet er dårlig.](#)
- [Volumet til den tilkoblede lydenheten er lavt \(høyt\).](#)
- [Lyden hakker under avspilling av en BLUETOOTH-lydenhet.](#)
- [Den tilkoblede BLUETOOTH-lydenheten kan ikke kontrolleres.](#)
- [Noen funksjoner fungerer ikke.](#)
- [Et anrop svares med et uhell.](#)
- [Paring mislyktes på grunn av et tidsavbrudd.](#)
- [Kan ikke pare.](#)
- [BLUETOOTH-funksjonen kan ikke brukes.](#)
- [Ingen lyd mates ut fra høyttalerne i bilen under håndsfri samtale.](#)
- ["Siri Eyes Free" er ikke aktivert.](#)

## "Sony | Music Center"-operasjon

- [Applikasjonsnavn samsvarer ikke med den faktiske applikasjonen i "Sony | Music Center".](#)
- [Mens du kjører "Sony | Music Center"-applikasjonen via BLUETOOTH bytter displayet automatisk til \[BT AUDIO\].](#)
- ["Sony | Music Center"-applikasjonen kobles automatisk fra når displayet bytter til \[IPD\].](#)
- ["Sony | Music Center"-tilkoblingen kobles automatisk fra når USB-modusen til enheten endres til \[ANDROID\].](#)

## Meldinger

- [Generelt](#)
- [USB-enhetsavspilling](#)
- [RDS-operasjon](#)
- [DAB/DAB+-radiomottak](#)
- [BLUETOOTH-funksjon](#)
- ["Sony | Music Center"-operasjon](#)
- [Bruk av fjernkontroll på rattet](#)

[Oppdatering av fastvare](#)

---

[Kundestøttesider](#)

---

[Om "Support by Sony"-appen](#)

5-008-092-21(1) Copyright 2019 Sony Corporation

Mottaker til bilen  
DSX-B41D

## Veiledning for deler og kontroller

### Hovedenhet

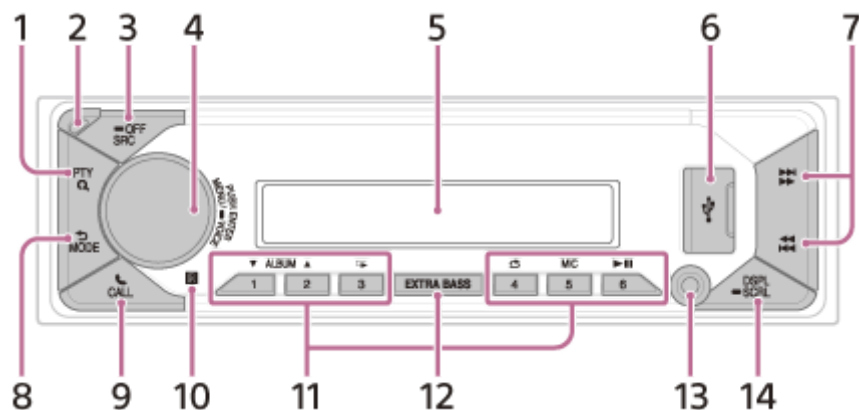

#### 1. PTY (programtype)

Under FM-mottak:

Velger PTY i RDS.

Under DAB-mottak:

Trykk to ganger innen 2 sekunder for å velge PTY.

Trykk og hold i mer enn 2 sekunder for å utføre en automatisk innstilling og oppdatere stasjonslisten.

#### Q (søk)

Under avspilling:

Går inn i søkemosus.

(Ikke tilgjengelig når en USB-enhet i Android-modus eller iPod er tilkoblet.)

Under DAB-mottak:

Går inn i søkemosus.

#### 2. Frigjøringsknapp for frontpanel

#### 3. SRC (kilde)

Slår på strømmen.

Endrer kilden.

#### OFF

Trykk og hold i 1 sekund for å slå av kilden og vise klokken.

Trykk og hold i mer enn 2 sekunder for å slå av strømmen og displayet.

#### 4. Kontrollhjul

Justerer volumet.

#### PUSH ENTER

Angir det valgte elementet.

Trykk på SRC, roter og trykk for å endre kilden (tidsavbrudd etter 2 sekunder).

#### MENU

Åpner oppsettsmenyen.

#### VOICE

Trykk og hold i mer enn 2 sekunder for å aktivere taleoppringing, talegjenkjenning (kun Android-smarttelefon), eller Siri-funksjonen (kun iPhone).

#### 5. Displayvindu

#### 6. USB-port

#### 7. << / >> (SEEK -/+)

Under radiomottak:

Stiller inn radiostasjoner automatisk.

Trykk og hold for å stille inn manuelt.

Under DAB-mottak:

Velger en stasjon.

Trykk og hold for å søke etter en stasjonsgruppe. (Kun tilgjengelig når [SEEK BY] er stilt inn til [STATION GP].)

**⏮ / ⏭ (forrige/neste)**

**⏪ / ⏩ (spoling fremover/bakover)**

**8. ↶ (tilbake)**

Går tilbake til forrige display.

**MODE**

Velger radiobåndene til funksjonsmoduser.

**9. 📞 CALL**

Går inn i anropsmenyen. Motta/avslutte et anrop.

Trykk og hold i mer enn 2 sekunder for å bytte BLUETOOTH-signalet.

**10. Mottaker for fjernkontrollen**

**11. Tallknapper (1 til 6)**

Mottar forhåndsinnstilte radiostasjoner.

Trykk og hold for å forhåndsinnstille stasjoner.

Under DAB-mottak:

Mottar forhåndsinnstilte DAB-stasjoner eller radiostasjoner.

Trykk og hold for å forhåndsinnstille DAB-stasjoner eller radiostasjoner.

**ALBUM ▼ / ▲**

Hopper over et album for lydenhet.

Trykk og hold for å hoppe over album kontinuerlig.

(Ikke tilgjengelig når en USB-enhet i Android-modus eller iPod er tilkoblet.)

**↶ (repeter)**

(Ikke tilgjengelig når en USB-enhet i Android-modus er tilkoblet.)

**↷ (tilfeldig)**

(Ikke tilgjengelig når en USB-enhet i Android-modus er tilkoblet.)

**MIC**

Justerer mikrofoninnstillingene.

**▶|| (spill av/pause)**

**12. EXTRA BASS**

Forsterker bassen synkronisert med volumnivået.

Trykk for å endre EXTRA BASS-innstillingen: [1], [2], [OFF].

**13. AUX-inngangskontakt**

**14. DSPL (display)**

Endrer elementer på displayet.

**● SCRL (rull)**

Trykk og hold for å rulle et element på displayet.



Mottaker til bilen  
DSX-B41D

## Løsne frontpanelet

Du kan løsne frontpanelet på enheten for å forhindre tyveri.

- 1 Trykk og hold OFF **A** inntil enheten slås av, trykk på frigjøringsknappen for frontpanelet **B** og dra panelet mot deg for å fjerne.

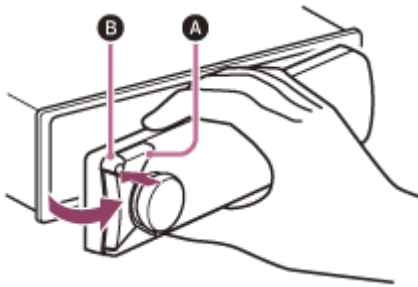

## Alarm

Hvis du setter tenningsbryteren til OFF-posisjonen uten å løsne frontpanelet, lyder alarmen i noen sekunder. Alarmen lyder kun hvis den innebygde forsterkeren brukes.

## Deaktivere alarmen

Trykk på MENU, drei så og trykk på kontrollhjulet for å velge [GENERAL] → [SET CAUT ALM] → [SET C.ALM-OFF].

## Feste frontpanelet

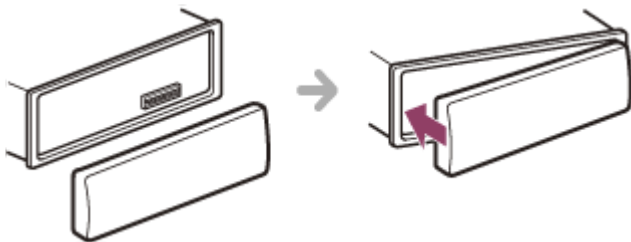

Mottaker til bilen  
DSX-B41D

## Nullstille enheten

---

- 1 Trykk og hold DSPL (display) og CALL  i mer enn 2 sekunder.

Mottaker til bilen  
DSX-B41D

## Stille inn klokken

---

- 1 Trykk på MENU, dreii kontrollhjulet for å velge [GENERAL] og trykk på det.**
- 2 Dreii kontrollhjulet for å velge [SET CLOCK] og trykk på det.**
- 3 Dreii kontrollhjulet for å velge [MANUAL] og trykk på det.**

Timeindikasjonen blinker.
- 4 Dreii kontrollhjulet for å stille inn time og minutt.**

For å flytte markøren, trykk på **◀◀ / ▶▶** (SEEK -/+).
- 5 Etter innstilling av minuttet, trykk på MENU.**

Oppsettet er ferdig og klokken starter.

## Vise klokken

Trykk på DSPL (display).

## Stille inn klokken automatisk

Velg [AUTO <DAB>] i trinn 3.

Mottaker til bilen  
DSX-B41D

## Kontrollere batterispenningen

---

Du kan sjekke batteriets spenning. (Ikke tilgjengelig mens kilden er av og klokken vises.)

- 1 Trykk på DSPL (display) flere ganger inntil batterispenningen vises.**

Mottaker til bilen  
DSX-B41D

## Forberede en Bluetooth®-enhet

---

Du kan høre på musikk eller ha en håndsfri samtale, avhengig av den BLUETOOTH-kompatible enheten som en smarttelefon, mobiltelefon og lydenhet (heretter kalt "BLUETOOTH-enhet" med mindre annet er spesifisert). For detaljer om tilkobling, se bruksanvisningen som fulgte med enheten. Før du kobler til enheten, skru ned volumet på denne enheten for å unngå en høy lyd.

Mottaker til bilen  
DSX-B41D

## Paring og tilkobling med en BLUETOOTH-enhet

Ved tilkobling av en BLUETOOTH-enhet for første gang kreves felles registrering (kalt paring). Paring gjør at denne enheten og andre enheter kan gjenkjenne hverandre. Denne enheten kan koble sammen to BLUETOOTH-enheter (to mobiltelefoner eller en mobiltelefon og en lydenhet).



- 1 Plasser BLUETOOTH-enheten innen 1 m fra enheten.
- 2 Trykk på MENU, drei kontrollhjulet for å velge [BLUETOOTH] og trykk på det.
- 3 Drei kontrollhjulet for å velge [SET PAIRING] og trykk på det.
- 4 Drei kontrollhjulet for å velge [SET DEVICE 1]\* eller [SET DEVICE 2]\* og trykk på det.  
 (BLUETOOTH) blinker mens enheten er i paringsstandbymodus.  
 \* [SET DEVICE 1] eller [SET DEVICE 2] endres til navnet på den parede enheten etter at paringen er gjort.
- 5 Utfør paring på BLUETOOTH-enheten så den oppdager denne enheten.
- 6 Velg modellnavnet ditt som vises på displayet til BLUETOOTH-enheten.  
 Gjenta fra trinn 2 hvis modellnavnet ditt ikke vises.
- 7 Hvis du må taste inn et passord\* på BLUETOOTH-enheten, tast inn [0000].  
 (BLUETOOTH) forblir tent under paring.  
 \* Passord kan også kalles "passkode", "PIN-kode", "PIN-nummer" osv., avhengig av enheten.
- 8 Velg denne enheten på BLUETOOTH-enheten for å etablere BLUETOOTH-tilkoblingen.  
 (mobiltelefon) eller (lyd) tenes når tilkoblingen gjøres.

### Merknad

- Under tilkobling til en BLUETOOTH-enhet kan ikke denne enheten registreres fra en annen enhet. For å aktivere registrering, gå inn i paringsmodusen og søk etter denne enheten fra en annen enhet.

### Starte avspilling

Trykk på SRC (kilde) for å velge [BT AUDIO].

## Koble fra den pærede enheten

Utfør trinn 2 til 4 for å koble fra etter at denne enheten og BLUETOOTH-enheten er paret.

---

---

### Beslektet emne

- [Spille av en BLUETOOTH-enhet](#)

5-008-092-21(1) Copyright 2019 Sony Corporation

Mottaker til bilen  
DSX-B41D

## Koble til en parert BLUETOOTH-enhet

For å bruke en parert enhet kreves tilkobling med denne enheten. Noen parerte enheter kobler til automatisk.



**1** Trykk på MENU, dreii kontrollhjulet for å velge [BLUETOOTH] og trykk på det.



**2** Dreii kontrollhjulet for å velge [SET BT SIGNL] og trykk på det.

Sørg for at  (BLUETOOTH) lyser.

**3** Aktiver BLUETOOTH-funksjonen på BLUETOOTH-enheten.

**4** Betjen BLUETOOTH-enheten til å koble til denne enheten.

 (mobiltelefon) eller  (lyd) tennes.

| Ikon på displayet   | Detalj   |
|---|--|
| <br>(mobiltelefon) | Tennes når håndsfri samtale er tilgjengelig ved å aktivere HFP (Handsfree Profile).          |
| <br>(lyd)          | Tennes når lydenheten kan spilles ved å aktivere A2DP (Advanced Audio Distribution Profile). |

## Koble til den sist tilkoblede enheten fra denne enheten

Aktiver BLUETOOTH-funksjonen på BLUETOOTH-enheten.

For å koble til med lydenheten, trykk på SRC (kilde) for å velge [BT AUDIO] og trykk på  (spill av/pause).

For å koble til med mobiltelefonen, trykk på CALL (kun tilgjengelig når det ikke er en lydenhet eller mobiltelefon koblet til enheten).

### Hint

- Med BLUETOOTH-signal på: når tenningen er slått på kobler denne enheten automatisk til den sist tilkoblede mobiltelefonen.

### Merknad

- Under strømming av BLUETOOTH-lyd kan du ikke koble denne enheten fra mobiltelefonen. Koble til fra denne mobile enheten til denne enheten i stedet.

## Ta opp stemmen din under håndsfri samtale

Du må installere mikrofonen (inkludert).





Mottaker til bilen  
DSX-B41D

## Koble til med en iPhone/iPod (BLUETOOTH Automatisk paring)

Når en iPhone/iPod med iOS5 eller senere installert er koblet til USB-porten, er enheten automatisk parett og koblet til med iPhone/iPod. For å aktivere BLUETOOTH Automatisk paring, sørg for at [SET AUTOPAIR] i [BLUETOOTH] er stilt inn til [ON].

1 Aktiver BLUETOOTH-funksjonen på iPhone/iPod.

2 Koble iPhone/iPod til USB-porten.

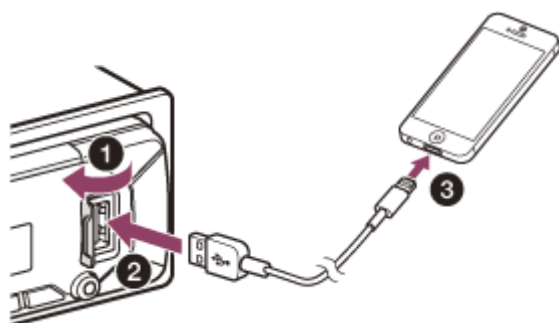

Sørg for at  (BLUETOOTH) lyser på enhetens display.

### Merknad

- BLUETOOTH Automatisk paring er ikke mulig hvis enheten allerede er koblet til to BLUETOOTH-enheter. I så fall kobler du fra én av enhetene, og kobler så til iPhone/iPod igjen.
- Hvis BLUETOOTH Automatisk paring ikke er etablert, utfør paringen og opprett BLUETOOTH-tilkoblingen med iPhone/iPod, som med den andre BLUETOOTH-enheten.

### Beslektet emne

- [BLUETOOTH-oppsett \(BLUETOOTH\)](#)
- [Forberede en Bluetooth®-enhet](#)
- [Paring og tilkobling med en BLUETOOTH-enhet](#)
- [Koble til en parett BLUETOOTH-enhet](#)

Mottaker til bilen  
DSX-B41D

## Koble til en USB-enhet

---

**1** Skru ned volumet på enheten.

**2** Koble USB-enheten til enheten.

For å koble til en iPod/iPhone, bruk USB-tilkoblingskabelen for iPod (ikke inkludert).

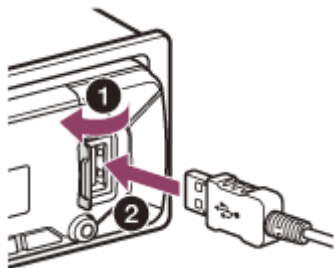

Mottaker til bilen  
DSX-B41D

## Koble til annen bærbar enhet

---

- 1 Slå av den bærbare lydenheten.
- 2 Skru ned volumet på enheten.
- 3 Koble den bærbare lydenheten til AUX-inngangskontakten (stereominikontakt) på enheten med en tilkoblingsledning (ikke inkludert)\*.

\* Husk å bruke en rett plugg.

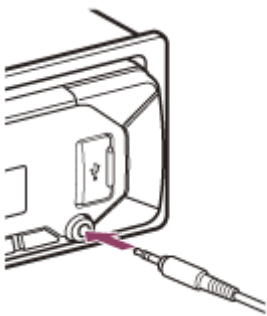

- 4 Trykk på SRC (kilde) for å velge [AUX].

### For å samsvare volumnivået på den tilkoblede enheten med andre kilder

Start avspilling av den bærbare lydenheten på et moderat volum og sett ditt vanlige lyttevolum på enheten. Trykk på MENU, velg deretter [SOUND] → [SET AUX VOL].

---

#### Beslektet emne

- [Lydoppsett \(SOUND\)](#)

Mottaker til bilen  
DSX-B41D

## Lytte til radioen

---

Trykk på SRC (kilde) for å velge [RADIO].

### Forhåndsinnstille stasjoner automatisk (BTM)

1. Trykk på MODE for å endre båndet\*.
2. Trykk på MENU, dreii kontrollhjulet for å velge [GENERAL] og trykk på det.
3. Dreii kontrollhjulet for å velge [SET BTM] og trykk på det.  
Enheden forhåndsinnstiller stasjoner etter frekvens på tallknappene.

\* Følgende bånd kan velges: FM1, FM2, FM3, AM/LW.

### Stille inn en stasjon

1. Trykk på MODE for å endre båndet\*.
2. Utføre innstilling.

#### Stille inn manuelt

Trykk og hold **◀◀ / ▶▶** (SEEK -/+ ) for å finne den omtrentlige frekvensen, trykk deretter på **◀◀ / ▶▶** (SEEK -/+) flere ganger for å finjustere ønsket frekvens.

#### Stille inn automatisk

Trykk på **◀◀ / ▶▶** (SEEK -/+).

Skanningen stopper når enheten mottar en stasjon.

\* Følgende bånd kan velges: FM1, FM2, FM3, AM/LW.

### Forhåndsinnstille en stasjon

Mens du mottar stasjonen som du vil forhåndsinnstille, trykk og hold en tallknapp (1 til 6) inntil [MEM] vises.

### Motta forhåndsinnstilte stasjoner

Velg båndet, trykk deretter på en tallknapp (1 til 6).

---

#### Beslektet emne

- [Generelt oppsett \(GENERAL\)](#)

Mottaker til bilen  
DSX-B41D

## Stille inn AF og TA

Alternative frekvenser (AF) kontinuerlig stiller inn stasjonen igjen etter det sterkeste signalet på et nettverk, og Trafikkmelding (TA) gir oppdatert informasjon om trafikken eller trafikkprogrammer (TP) hvis mottatt.

- 1 Trykk på MENU, dreii kontrollhjulet for å velge [GENERAL] og trykk på det.
- 2 Dreii kontrollhjulet for å velge [SET AF/TA] og trykk på det.
- 3 Dreii kontrollhjulet for å velge [SET AF-ON], [SET TA-ON], [SET AF/TA-ON] eller [SET AF/TA-OFF], trykk deretter på det.

### For å forhåndsinnstille RDS-stasjoner med AF og TA-innstillingen

Du kan forhåndsinnstille RDS-stasjoner med en AF/TA-innstilling. Still inn AF/TA, forhåndsinnstill deretter stasjonen med BTM eller manuelt. Hvis du forhåndsinnstiller manuelt kan du også forhåndsinnstille ikke-RDS-stasjoner.

### Motta nødmeldinger

Med AF eller TA på vil nødmeldinger automatisk avbryte kilden som er valgt.

### Justere volumnivået under en trafikkmelding

Nivåer lagres i minnet for senere trafikkmeldinger, uavhengig av det vanlige volumnivået.

### Forbli hos et regionsprogram (REGIONAL)

Når AF- og REGIONAL-funksjonene er på, byttes du ikke til en annen regionsstasjon med en sterkere frekvens. Hvis du forlater dette regionsprogrammets mottaksområde, still inn [SET REGIONAL] i [GENERAL] til [SET REG-OFF] under FM-mottak.

(Denne funksjonen fungerer ikke i Storbritannia og noen andre områder.)

### Local Link-funksjon (kun Storbritannia)

Denne funksjonen lar deg velge andre lokale stasjoner i området, selv om de ikke er forhåndsinnstilt på tallknappene dine.

Under FM-mottak, trykk på en tallknapp (1 til 6) som en lokal stasjon er forhåndsinnstilt. Innen 5 sekunder, trykk på en tallknapp igjen for den lokale stasjonen. Gjenta dette inntil den lokale stasjonen mottas.

---

### Beslektet emne

- [Generelt oppsett \(GENERAL\)](#)

Mottaker til bilen  
DSX-B41D

## Velge programtyper (PTY)

- 1 Trykk på PTY under FM-mottak.
- 2 Drei kontrollhjulet for å velge [PTY MUSIC] eller [PTY TALK] og trykk på det.  
Enheten begynner å søke etter en stasjon som sender den valgte programtypen.

### Type programmer

|              |   |
|--------------|---|
| PTY<br>TALK  | NEWS (Nyheter), AFFAIRS (Aktuell reportasje), INFO (Informasjon), SPORT (Sport), EDUCATE (Undervisning), DRAMA (Radioteater), CULTURE (Kultur), SCIENCE (Vitenskap), VARIED (Underholdning), WEATHER (Værmelding), FINANCE (Økonomi), CHILDREN (Barneprogram), SOCIAL (Sosialprogram), RELIGION (Religion), PHONE IN (Innringing), TRAVEL (Reiseprogram), LEISURE (Fritidsprogram), DOCUMENT (Dokumentar) |
| PTY<br>MUSIC | POP M (Pop musikk), ROCK M (Rock musikk), EASY M (Lett musikk), LIGHT M (Underholdningsmusikk), CLASSICS (Klassisk musikk), OTHER M (Diverse musikk), JAZZ (Jazz), COUNTRY (Countrymusikk), NATION M (Nasjonal musikk), OLDIES (Gammelpop), FOLK M (Folkemusikk)  |

Mottaker til bilen  
DSX-B41D

## Lytte til DAB/DAB+-radioen

---

Trykk på SRC (kilde) for å velge [DAB / DAB+]. Når DAB-kilden er valgt for første gang etter utskifting av bilbatteriet eller endring av tilkoblingene, starter den automatiske innstillingen automatisk. La den automatiske innstillingen fullføre. (Hvis den avbrytes starter den automatiske innstillingen igjen neste gang du velger DAB-kilde.)

### Hint

- Still inn [SET ANT-PWR] til [ON] (standard) eller [OFF] avhengig av type DAB-antenne.

---

### Beslektet emne

- [Generelt oppsett \(GENERAL\)](#)



Mottaker til bilen  
DSX-B41D

## Motta DAB

---

DAB (Digital Audio Broadcasting) er et overføringssystem på landnettverk. DAB-stasjoner pakker radioprogrammer ("stasjoner") i en stasjonsgruppe, og hver stasjon har én eller flere komponenter. Den samme stasjonen kan noen ganger mottas på ulike frekvenser.

Mottaker til bilen  
DSX-B41D

## Søke etter en stasjon etter stasjonnavn

---

Før operasjon, sørg for at [SEEK BY] i [GENERAL] er stilt inn til [A-Z].

- 1 Trykk på **MODE** for å velge [DB1], [DB2] eller [DB3].
  - 2 Trykk på **◀◀ / ▶▶** (SEEK -/+ ) for å bytte til forrige/neste stasjon.
- 
- 

### Beslektet emne

- [Generelt oppsett \(GENERAL\)](#)

Mottaker til bilen  
DSX-B41D

## Søke etter en stasjon etter navn ("Quick-BrowZer™")

---

Du kan vise en liste over stasjoner for enkel søking.

- 1 Under DAB-mottak, trykk på  (søk).**  
Enheden går inn i "Quick-BrowZer"-modus, og listen over stasjoner vises.
- 2 Drei kontrollhjulet for å velge ønsket stasjon og trykk på det.**  
Mottaket starter.

### For å avslutte "Quick-BrowZer"-modusen

Trykk på  (tilbake).

Mottaker til bilen  
DSX-B41D

## Søke etter en stasjon etter stasjonsgruppe

---

Før operasjon, sørg for at [SEEK BY] i [GENERAL] er stilt inn til [STATION GP].

- 1 Trykk på **MODE** for å velge [DB1], [DB2] eller [DB3].
- 2 Trykk på **◀◀ / ▶▶** (SEEK -/+) for å søke etter en stasjon i en stasjonsgruppe. Trykk og hold **◀◀ / ▶▶** (SEEK -/+) for å søke etter ulike stasjonsgrupper.

Skanningen stopper når enheten mottar en stasjon/stasjonsgruppe. Søk inntil ønsket stasjon er mottatt.

---

### Beslektet emne

- [Generelt oppsett \(GENERAL\)](#)

Mottaker til bilen  
DSX-B41D

## Oppdatere stasjonslisten (automatisk innstilling)

---

**1** Trykk på MENU, dreii kontrollhjulet for å velge [GENERAL] og trykk på det.

**2** Dreii kontrollhjulet for å velge [SET AUTOTUNE] og trykk på det.

Enheten oppdaterer listen over stasjoner.

Du kan også trykke og holde  (søk) for å starte automatisk innstilling.

### Forhåndsinnstille en stasjon

Mens du mottar stasjonen som du vil forhåndsinnstille, trykk og hold en tallknapp (1 til 6) inntil [MEM] vises.

### Motta forhåndsinnstilte stasjoner

Etter at du har valgt ønsket bånd, trykk på en tallknapp (1 til 6).

Mottaker til bilen  
DSX-B41D

## Stille inn DAB-meldinger

Hvis du aktiverer DAB-meldinger kan DAB-meldinger avbryte kilden som er valgt for øyeblikket.

- 1 Trykk på MENU, drei kontrollhjulet for å velge [GENERAL] og trykk på det.
- 2 Drei kontrollhjulet for å velge [SET ANNOUNCE] og trykk på det.
- 3 Drei kontrollhjulet for å velge [SET ANNC-ON] eller [SET ANNC-OFF] og trykk på det.

### Merknad

- Under en DAB-melding justeres volumet til nivået som er innstilt for TA i RDS.

## For å høre på samme eller et lignende program selv ved et svakt signal

Still inn [SET SOFTLINK] til [ON].

[FM-LINK] lyser når korresponderende FM-program mottas.

"Hard Link" følger det samme programmet og "Soft Link" følger et lignende program.

| SOFT LINK | DAB/FM              |
|-----------|---------------------|
| OFF       | Kun Hard Link       |
| ON        | Hard Link/Soft Link |

### Beslektet emne

- [Stille inn AF og TA](#)
- [Generelt oppsett \(GENERAL\)](#)

Mottaker til bilen  
DSX-B41D

## Velge programtyper (PTY)

---

Bruk PTY for å vise eller søke etter en ønsket programtype.

**1 Trykk to ganger på PTY innen 2 sekunder for å velge PTY under DAB-mottak.**

**2 Drei kontrollhjulet inntil ønsket programtype vises, og trykk på det.**

Enheten viser alle stasjoner i den valgte programtypen.

**3 Drei kontrollhjulet inntil ønsket stasjon vises, og trykk på det.**

Mottaket starter.

### Type programmer

NEWS (Nyheter), AFFAIRS (Aktuell reportasje), INFO (Informasjon), SPORT (Sport), EDUCATE (Undervisning), DRAMA (Radioteater), ARTS (Kultur), SCIENCE (Vitenskap), TALK (Underholdning), POP (Pop musikk), ROCK (Rock musikk), EASY (Lett musikk), CLASSICS (Underholdningsmusikk), CLASSICS (Klassisk musikk), OTHER M (Diverse musikk), WEATHER (Værmelding), FINANCE (Økonomi), CHILDREN (Barneprogram), FACTUAL (Sosialprogram), RELIGION (Religion), PHONE IN (Innringing), TRAVEL (Reiseprogram), LEISURE (Fritidsprogram), JAZZ (Jazz), COUNTRY (Countrymusikk), NATION M (Nasjonal musikk), OLDIES (Gammelpop), FOLK (Folkemusikk), DOCUMENT (Dokumentar)

Mottaker til bilen  
DSX-B41D

## Spille av en USB-enhet

I denne bruksanvisningen brukes "iPod" som en generell referanse for iPod-funksjonene på en iPod og iPhone, med mindre annet er spesifisert av teksten eller illustrasjonene.

Se "[Om iPod](#)" eller besøk støttesiden for informasjon om kompatibilitet for din iPod-enhet.

AOA (Android Open Accessory) 2.0, MSC (Mass Storage Class) og MTP (Media Transfer Protocol) type USB-enheter\* som overholder USB-standarden kan brukes. Avhengig av USB-enheten kan Android-modusen eller MSC/MTP-modusen velges på enheten.

Noen digitale mediespillere eller Android-smarttelefoner kan kreve innstilling til MTP-modusen.

\* f.eks., en USB-flashstasjon, digital mediespiller, Android-smarttelefon

### Merknad

- Se støttesiden for informasjon om kompatibilitet for din USB-enhet.
- Smarttelefoner med Android OS 4.1 eller senere installert som støtter Android Open Accessory 2.0 (AOA 2.0). Noen smarttelefoner støtter derimot ikke AOA 2.0 helt selv om Android OS 4.1 eller høyere er installert. Se støttesiden for informasjon om kompatibilitet for din Android-smarttelefon.
- Avspillingen av følgende filer støttes ikke.  
MP3/WMA/AAC/FLAC:
  - kopibeskyttede filer
  - DRM (Digital Rights Management)-filer
  - Flerkanals lydfiler  
MP3/WMA/AAC:
  - lossless-komprimeringsfiler

Før du oppretter en tilkobling, velg USB-modusen (Android-modusen eller MSC/MTP-modusen) avhengig av USB-enheten.

### 1. Koble en USB-enhet til USB-porten.

Avspilling starter.

Hvis en enhet allerede er tilkoblet, for å starte avspilling, trykk på SRC (kilde) for å velge [USB] ([IPD] vises på displayet når iPod er gjenkjent).

### 2. Justere volumet på denne enheten.

## Stoppe avspilling

Trykk og hold OFF i mer enn 1 sekund.

## Fjerne enheten

Stopp avspillingen, fjern deretter enheten.

## Advarsel for iPhone

Når du kobler til en iPhone via USB, kontrolleres telefonsamtalevolumet av iPhone, ikke enheten. Ikke øk volumet på enheten under et anrop da en plutselig høy lyd kan høres når anropet avsluttes.



- [Forholdsregler](#)
- [Koble til en USB-enhet](#)
- [Generelt oppsett \(GENERAL\)](#)
- [Kundestøttesider](#)

5-008-092-21(1) Copyright 2019 Sony Corporation

Mottaker til bilen  
DSX-B41D

## Spille av en BLUETOOTH-enhet

Du kan spille av innhold på en tilkoblet enhet som støtter BLUETOOTH A2DP (Advanced Audio Distribution Profile).



- 1 Opprett en BLUETOOTH-tilkobling med lydenheten.  
Se "[Koble til en paret BLUETOOTH-enhet](#)".

For å velge lydenheten, trykk på MENU, velg deretter [BLUETOOTH] → [SET AUDIODEV].

- 2 Trykk på SRC (kilde) for å velge [BT AUDIO].

- 3 Betjen lydenheten for å starte avspilling.

- 4 Justere volumet på denne enheten.

### Merknad

- Avhengig av lydenheten kan det hende at informasjon som tittel, spornummer/tid og avspillingsstatus ikke vises på denne enheten.
- Selv om kilden er endret på denne enheten stopper ikke avspilling av lydenheten.
- [BT AUDIO] vises ikke på displayet mens "Sony | Music Center"-applikasjonen kjører via BLUETOOTH-funksjonen.

### For å samsvare volumnivået på BLUETOOTH-enhet med andre kilder

Start avspilling av BLUETOOTH-lydenheten på et moderat volum og sett ditt vanlige lyttevolum på enheten.  
Trykk på MENU, velg deretter [SOUND] → [SET BTA VOL].

### Beslektet emne

- [Koble til en paret BLUETOOTH-enhet](#)
- [Lydoppsett \(SOUND\)](#)
- [BLUETOOTH-oppsett \(BLUETOOTH\)](#)

Mottaker til bilen  
DSX-B41D

## Gjenta avspilling og tilfeldig avspilling

---

Ikke tilgjengelig når en USB-enhet i Android-modus er tilkoblet.

- 1 Under avspilling, trykk på  (gjenta) eller  (tilfeldig) flere ganger for å velge den ønskede avspillingsmodusen.

Tilgjengelige avspillingsmoduser er forskjellig avhengig av den valgte lydkilden.

Mottaker til bilen  
DSX-B41D

## Søke etter et spor etter navn ("Quick-BrowZer")

---

Ikke tilgjengelig når en USB-enhet i Android-modus eller iPod er tilkoblet.

**1 Under USB-avspilling, trykk på  (søk)\* for å vise listen over søke kategorier.**

Når sporlisten vises, trykk på  (tilbake) flere ganger for å vise ønsket søkekategori.

\* Under USB-avspilling, trykk og hold  (søk) i mer enn 2 sekunder for å gå direkte tilbake til begynnelsen på kategorilisten.

**2 Drei kontrollhjulet for å velge ønsket søkekategori og trykk på det.**

**3 Drei kontrollhjulet for å velge ønsket spor og trykk på det.**

Avspilling starter.

### For å avslutte "Quick-BrowZer"-modusen



Trykk på  (søk).

Mottaker til bilen  
DSX-B41D

## Søke ved å hoppe over elementer (hopp-modus)

---

Ikke tilgjengelig når en USB-enhet i Android-modus eller iPod er tilkoblet.

- 1 Under USB-avspilling, trykk på  (søk).**
- 2 Trykk på  (SEEK +).**
- 3 Drei kontrollhjulet for å velge elementet.**

Listen hoppes i trinn på 10 % av totalt antall elementer.
- 4 Trykk på ENTER for å gå tilbake til "Quick-BrowZer"-modusen.**

Det valgte elementet vises.
- 5 Drei kontrollhjulet for å velge ønsket element og trykk på det.**

Avspilling starter.

Mottaker til bilen  
DSX-B41D

## Forberede en mobiltelefon

---

For å bruke en mobiltelefon, koble den til med denne enheten. Du kan koble to mobiltelefoner til enheten.



---

### Beslektet emne

- [Forberede en Bluetooth®-enhet](#)

Mottaker til bilen  
DSX-B41D

## Motta et anrop

---

### 1 Trykk på CALL når et anrop mottas med en ringetone.

Telefonanropet starter.

#### **Merknad**

- Ringetinen og stemmen til den som ringer mates ut fra fronthøytterne. For å velge høytterne for håndfri samtale, trykk på MENU, velg deretter [BLUETOOTH] → [SET VOICE-OUT].

### Avvise anropet

Trykk og hold OFF i mer enn 1 sekund.

### Avslutte anropet

Trykk på CALL igjen.

---

### Beslektet emne

- [BLUETOOTH-oppsett \(BLUETOOTH\)](#)

Mottaker til bilen  
DSX-B41D

## Gjøre et anrop

---

Du kan gjøre et anrop fra telefonboken eller anropsloggen når en mobiltelefon som støtter PBAP (Phone Book Access Profile) er tilkoblet. Når to mobiltelefoner er koblet til enheten, velg en av disse.



Mottaker til bilen  
DSX-B41D

## Gjøre et anrop fra telefonboken

---

**1 Trykk på CALL.**

Når to mobiltelefoner er koblet til enheten, drei kontrollhjulet for å velge en av telefonene og trykk på det.

**2 Drei kontrollhjulet for å velge [PHONE BOOK] og trykk på det.**

**3 Drei kontrollhjulet for å velge en forbokstav fra forbokstavlisten og trykk på det.**

**4 Drei kontrollhjulet for å velge et navn fra listen over navn og trykk på det.**

**5 Drei kontrollhjulet for å velge et telefonnummer fra nummerlisten og trykk på det.**

Telefonanropet starter.

Mottaker til bilen  
DSX-B41D

## Gjøre et anrop fra anropsloggen

---

**1 Trykk på CALL.**

Når to mobiltelefoner er koblet til enheten, drei kontrollhjulet for å velge en av telefonene og trykk på det.

**2 Drei kontrollhjulet for å velge [RECENT CALL] og trykk på det.**

En liste med anropsloggen vises.

**3 Drei kontrollhjulet for å velge et navn eller telefonnummer fra anropsloggen og trykk på det.**

Telefonanropet starter.

Mottaker til bilen  
DSX-B41D

## Gjøre et anrop via inntasting av telefonnummer

---

### 1 Trykk på CALL.

Når to mobiltelefoner er koblet til enheten, dreier kontrollhjulet for å velge en av telefonene og trykk på det.

### 2 Drei kontrollhjulet for å velge [DIAL NUMBER] og trykk på det.

### 3 Drei kontrollhjulet for å taste inn telefonnummeret og velg til slutt [ ] (mellomrom) og trykk på ENTER\*.

Telefonanropet starter.

\* For å flytte markøren, trykk på  /  (SEEK -/+).

#### **Merknad**

- [ ] vises i stedet for [#] på displayet.

Mottaker til bilen  
DSX-B41D

## Ringe opp igjen et nummer

---

**1 Trykk på CALL.**

Når to mobiltelefoner er koblet til enheten, drei kontrollhjulet for å velge en av telefonene og trykk på det.

**2 Drei kontrollhjulet for å velge [REDIAL] og trykk på det.**

Telefonanropet starter.

Mottaker til bilen  
DSX-B41D

## Gjøre et anrop med stemmekoder

---

Du kan gjøre et anrop ved å si stemmekoden lagret i en tilkoblet mobiltelefon som har en stemmeoppringingsfunksjon.

### 1 Trykk på CALL.

Når to mobiltelefoner er koblet til enheten, dreier kontrollhjulet for å velge en av telefonene og trykk på det.

### 2 Drei kontrollhjulet for å velge [VOICE DIAL] og trykk på det.

Du kan også trykke og holde VOICE i mer enn 2 sekunder (kun tilgjengelig for den første mobiltelefonen som er koblet til enheten).

### 3 Si talekoden som er lagret på mobiltelefonen.

Stemmen din gjenkjennes og telefonanropet starter.

## Avbryte stemmeoppringing

Trykk på VOICE.

Mottaker til bilen  
DSX-B41D

## Tilgjengelige operasjoner under anrop

---

### Justere ringetonevolumet

Drei kontrollhjulet mens du mottar et anrop.

### Justere talevolumet til den som ringer

Drei kontrollhjulet under en samtale.

### Justere volumet for den andre parten (mikrofonøkkningsjustering)

Trykk på MIC.

Justerbare volumnivåer: [MIC-LOW], [MIC-MID], [MIC-HI].

### For å redusere ekko og støy (ekkoreduksjon/støyreduksjonsmodus)

Trykk og hold MIC.

Innstillingsbar modus: [EC/NC-1], [EC/NC-2].

### Bytte mellom håndsfri modus og håndholdt modus

Under et anrop, trykk på MODE for å bytte lyden i telefonsamtalen mellom enheten og mobiltelefonen.

#### **Merknad**

- Avhengig av mobiltelefonen kan det hende at denne operasjon ikke er tilgjengelig.

Mottaker til bilen  
DSX-B41D

## "Sony | Music Center" med iPhone/Android™-smarttelefon

Nedlastning av siste versjon av "Sony | Music Center"-applikasjonen kreves fra App Store for iPhone eller fra Google Play for Android-smarttelefon.

### **Merknad**

- For din egen sikkerhet, overhold lokale veitrafikkregler og bestemmelser, og ikke betjen applikasjonen mens du kjører.
- "Sony | Music Center" er en app for å kontrollere Sony-lydenheter som er kompatible med "Sony | Music Center", med din iPhone/Android-smarttelefon.
- Hva du kan kontrollere med "Sony | Music Center" varierer avhengig av den tilkoblede enheten.
- For å bruke "Sony | Music Center"-funksjoner, se detaljene på din iPhone/Android-smarttelefon.
- For mer informasjon om "Sony | Music Center", gå til følgende URL-adresse: <http://www.sony.net/smcqa/>
- Besøk websiden under og sjekk de kompatible iPhone/Android-smarttelefonmodellene.  
For iPhone: besøk App Store  
For Android-smarttelefonen: besøk Google Play

Mottaker til bilen  
DSX-B41D

## Etablere "Sony | Music Center"-tilkoblingen

---

### 1 Opprett BLUETOOTH-tilkoblingen med iPhone/Android-smarttelefon.

For å velge lydenheten, trykk på MENU, velg deretter [BLUETOOTH] → [SET AUDIODEV].

### 2 Start "Sony | Music Center"-applikasjonen.

### 3 Trykk på MENU, drei kontrollhjulet for å velge [SONY APP] og trykk på det.

Tilkobling til iPhone/Android-smarttelefon starter.

Se applikasjonens hjelpefunksjon for detaljer om operasjonene på iPhone/Android-smarttelefonen.

## Hvis enhetsnummeret vises

Sørg for at nummeret vises (f.eks., 123456), velg deretter [Yes] (Ja) på iPhone/Android-smarttelefonen.

## Avslutte tilkoblingen

Trykk på MENU, drei kontrollhjulet for å velge [SONY APP] og trykk på det.

---

### Beslektet emne

- [BLUETOOTH-oppsett \(BLUETOOTH\)](#)
- [Koble til en paret BLUETOOTH-enhet](#)



Mottaker til bilen  
DSX-B41D

## Velge kilden eller applikasjonen

---

Du kan velge ønsket kilde eller applikasjon på iPhone/Android-smarttelefon.

### Velge kilden

Trykk gjentatte ganger på SRC (kilde). Du kan også trykke på SRC (kilde), rotere kontrollhjulet for å velge ønsket kilde og deretter trykke på ENTER.

### Vise kildelisten

Trykk på SRC (kilde).

### Stille inn lyd og display

Du kan justere innstillingene knyttet til lyd og display via iPhone/Android-smarttelefon.

Se applikasjonens hjelpefunksjon for detaljer om innstillinger.

Mottaker til bilen  
DSX-B41D

## Bruke talegjenkjenning (kun Android-smarttelefon)

---

- 1 Trykk og hold VOICE for å aktivere talegjenkjenning.
- 2 Si ønsket talekommando inn i mikrofonen.

### Deaktivere talegjenkjenning

Trykk på VOICE.

#### **Merknad**

- Talegjenkjenning er kanskje ikke tilgjengelig i noen tilfeller.
- Talegjenkjenning fungerer kanskje ikke riktig avhengig av ytelsen til Android-smarttelefonen som er koblet til.
- Bruk under forhold hvor støy som lyd fra en motor er minimert under talegjenkjenning.

Mottaker til bilen  
DSX-B41D

## Bruke "Siri Eyes Free"

"Siri Eyes Free" lar deg bruke en iPhone håndsfritt ved å bare snakke inn i mikrofonen. Denne funksjonen krever at du kobler en iPhone til enheten via BLUETOOTH. Tilgjengeligheten er begrenset til iPhone 4s eller senere. Sørg for at din iPhone kjører den nyeste iOS-versjonen. Du må fullføre BLUETOOTH-registrering og tilkoblingskonfigurasjoner for iPhone med enheten på forhånd.

For å velge iPhone, trykk på MENU, trykk deretter [BLUETOOTH] → [SET AUDIODEV].

### 1 Aktiver Siri-funksjonen på iPhone.

For detaljer, se bruksanvisningen som fulgte med iPhone.

### 2 Trykk og hold VOICE i mer enn 2 sekunder.

Talekommandodisplayet vises.

### 3 Etter at iPhone piper, snakk inn i mikrofonen.

iPhone piper igjen, deretter reagerer Siri.

## Deaktivere "Siri Eyes Free"

Trykk på VOICE.

### Merknad

- iPhone gjenkjenner kanskje ikke stemmen din avhengig av bruksforholdene. (For eksempel, hvis du er i en bil som kjører.)
- "Siri Eyes Free" fungerer kanskje ikke riktig, eller svartiden kan være forsinket på stedet hvor iPhone-signaler er vanskelige å motta.
- Avhengig av iPhones driftsforhold kan det hende at "Siri Eyes Free" ikke fungerer riktig eller avsluttes.
- Hvis du spiller av et spor med en iPhone ved hjelp av BLUETOOTH-lydtilkoblingen, når sporet starter avspilling via BLUETOOTH, avslutter "Siri Eyes Free" automatisk og enheten bytter til BLUETOOTH-lydkilden.
- Når "Siri Eyes Free" er aktivert under lydavspilling kan enheten bytte til BLUETOOTH-lydkilden selv om du ikke spesifiserer et spor å spille av.
- Ved tilkobling av iPhone til USB-porten, kan det hende at "Siri Eyes Free" ikke fungerer riktig, eller avsluttes.
- Ved tilkobling av iPhone til enheten via USB, aktiveres ikke Siri med iPhone. "Siri Eyes Free" fungerer kanskje ikke riktig, eller kan avsluttes.
- Det er ingen lyd mens "Siri Eyes Free" er aktivert.

### Beslektet emne

- [Forberede en Bluetooth®-enhet](#)
- [BLUETOOTH-oppsett \(BLUETOOTH\)](#)

Mottaker til bilen  
DSX-B41D

## Grunnleggende innstilling

---

Du kan stille inn elementer i følgende oppsettskategorier: Generelt oppsett (GENERAL), Lydoppsett (SOUND), Displayoppsett (DISPLAY), BLUETOOTH-oppsett (BLUETOOTH), "Sony | Music Center"-oppsett (SONY APP).

- 1 Trykk på MENU.**
- 2 Drei kontrollhjulet for å velge oppsettskategorien og trykk på det.**  
Elementene som kan stilles inn er forskjellig avhengig av kilden og innstillingene.
- 3 Drei kontrollhjulet for å velge alternativene og trykk på det.**

### Gå tilbake til forrige display

Trykk på  (tilbake).

Mottaker til bilen  
DSX-B41D

## Generelt oppsett (GENERAL)

### DEMO (demonstrasjon)

Aktiverer demonstrasjonen: [ON], [OFF].

### CLOCK (klokke)

Stiller inn klokken: [AUTO <DAB>], [MANUAL].

### CAUT ALM (alarm)

Aktiverer alarmeren: [ON], [OFF].

(Kun tilgjengelig mens kilden er av og klokken vises.)

### BEEP (pipelyd)

Aktiverer pipelyden: [ON], [OFF].

### AUTO OFF (auto av)

Slås av automatisk etter en viss periode når enheten slås av og klokken vises (dvs. trykk og hold OFF i 1 sekund): [ON] (30 minutter), [OFF].

### STEERING (ratt)

Registrerer/nullstiller innstillingen av fjernkontrollen på rattet.

(Kun tilgjengelig mens kilden er av og klokken vises.)

| Element                                     | Detalj   |
|---|--|
| STR<br>CONTROL<br>(rattkontroll)            | Velger inngangsmodusen til den tilkoblede fjernkontrollen. For å forhindre en feilfunksjon, husk å samsvare inngangsmodusen med den tilkoblede fjernkontrollen før bruk.<br>[CUSTOM] (egendefinert)<br>Inngangsmodus for fjernkontrollen på rattet.<br>[PRESET] (forhåndsinnstilling)<br>Inngangsmodus for den kablede fjernkontrollen ekskluderer fjernkontrollen på rattet. (Velges automatisk når [RESET CUSTOM] utføres.)  |
| EDIT<br>CUSTOM<br>(rediger<br>egendefinert) | Registrerer funksjonene (SOURCE, ATT (demp), VOL (volum) +/-, SEEK +/-, VOICE, ON HOOK, OFF HOOK) til fjernkontrollen på rattet:<br>① Drei kontrollhjulet for å velge funksjonen du vil tilordne til fjernkontrollen på rattet og trykk på det.<br>② Mens [REGISTER] blinker, trykk og hold knappen på fjernkontrollen på rattet som du vil tilordne funksjonen til. Når registrering er ferdig vises [REGISTERED].<br>③ For å registrere andre funksjoner, gjenta trinnene ① og ②.<br>(Kun tilgjengelig når [STR CONTROL] er stilt inn til [CUSTOM].) |

| Element  | Detalj   |
|--|--|
| RESET<br>CUSTOM<br>(nullstill<br>egendefinert) | Nullstiller de registrerte funksjonene på fjernkontrollen på rattet: [YES], [NO].<br>(Kun tilgjengelig når [STR CONTROL] er stilt inn til [CUSTOM].) |

### Merknad

- Mens du gjør innstillinger er kun knappeoperasjon på enheten tilgjengelig. Av sikkerhetsmessige årsaker bør du parkere bilen før du gjør denne innstillingen.
- Hvis en feil oppstår under registreringen, bevares all tidligere registrert informasjon. Start registreringen på nytt fra funksjonen hvor feilen oppsto.
- Denne funksjonen er kanskje ikke tilgjengelig i noen kjøretøy. Se støttesiden for informasjon om kompatibilitet for ditt kjøretøy.

## USB AUTOPLAY (USB automatisk avspilling)

Aktiverer USB automatisk avspilling: [ON], [OFF].

## USB MODE (USB-modus)

Endrer USB-modusen: [ANDROID], [MSC/MTP].  
(Kun tilgjengelig når USB er valgt.)

## AF/TA (alternative frekvenser/trafikkmelding)

Velger innstilling av de alternative frekvensene (AF) og trafikkmelding (TA): [AF-ON], [TA-ON], [AF/TA-ON], [AF/TA-OFF].

## REGIONAL (regional)

Begrenser mottak til en spesifikk region: [ON], [OFF].  
(Kun tilgjengelig når FM mottas.)

## BTM (beste innstillingsminne)

Forhåndsinnstiller stasjoner automatisk.  
(Kun tilgjengelig når radioen er valgt.)

## SEEK BY (søk etter)

Stiller inn søkemode for DAB-stasjonen: [A-Z] (Søk etter stasjonsnavn), [STATION GP] (Søk etter stasjonsgruppe).  
(Kun tilgjengelig når DAB er valgt.)

## ANNOUNCE (annonsering)

Aktiverer sending av meldinger: [ON], [OFF].  
(Tilgjengelig når enhver kilde er valgt.)

## SOFTLINK (soft link)

Søker etter og stiller inn et lignende program automatisk når signalet til det aktuelle programmet er for svakt til å motta: [ON], [OFF].

(Kun tilgjengelig når DAB er valgt.)

## ANT-PWR (antennestrøm)

Forsyner strøm til DAB-antenneinngangsterminalen: [ON], [OFF].

(Kun tilgjengelig når enheten er slått av eller DAB er valgt.)

## AUTOTUNE (automatisk innstilling)

Utfører en automatisk innstilling for å oppdatere listen over stasjoner i "Quick-BrowZer"-modus.

(Kun tilgjengelig når DAB er valgt.)

## FIRMWARE (fastvare)

(Kun tilgjengelig mens kilden er av og klokken vises.)

Sjekker/oppdaterer fastvareversjonen. For detaljer, se støttesiden.

| Element                            | Detalj   |
|------------------------------------|--|
| FW VERSION<br>(fastvareversjon)    | Viser gjeldende fastvareversjon.   |
| FW UPDATE<br>(fastvareoppdatering) | Går inn fastvareoppdateringen: [YES], [NO].<br>Oppdatering av fastvaren tar noen minutter. Mens oppdateringen pågår må du ikke sette tenningen i OFF-posisjonen eller ta ut USB-enheten. |

### Beslektet emne

- [Kundestøttesider](#)

Mottaker til bilen  
DSX-B41D

## Lydoppsett (SOUND)

Denne oppsettsmenyen er ikke tilgjengelig når kilden er av og klokken vises.

### EQ10 PRESET (EQ10 forhåndsinnstilling)

Velger en equalizer-kurve fra 10 equalizer-kurver eller av:

[OFF], [R&B], [ROCK], [POP], [HIP-HOP], [EDM], [JAZZ], [SOUL], [COUNTRY], [KARAOKE]\*, [CUSTOM].

Equalizerkurve-innstillingen kan lagres for hver kilde.

\* [KARAOKE] reduserer vokalene, men kan ikke fjerne de helt under avspillingen. Bruk av en mikrofon støttes heller ikke.

### EQ10 CUSTOM (EQ10 egendefinert)

Stiller inn [CUSTOM] i EQ10.

Stille inn equalizer-kurven: [BAND1] – [BAND10] (32 Hz, 63 Hz, 125 Hz, 250 Hz, 500 Hz, 1 kHz, 2 kHz, 4 kHz, 8 kHz, 16 kHz).

Volumnivået kan justeres i 1 dB trinn, fra -6 dB til +6 dB.

### BALANCE (balanse)

Justerer lydbalansen: [RIGHT-15] – [CENTER] – [LEFT-15].

### FADER (falmer)

Justerer det relative nivået: [FRONT-15] – [CENTER] – [REAR-15].

### S.WOOFER (subwoofer)

| Element                              | Detalj   |
|--------------------------------------|--|
| SW LEVEL<br>(subwoofernivå)          | Justerer subwoofernivået:<br>[+6 dB] – [0 dB] – [-6 dB].<br>([ATT] vises ved laveste innstilling.) |
| SW PHASE<br>(subwooferfase)          | Velger subwooferfasen: [SUB NORM], [SUB REV].  |
| LPF FREQ<br>(lavpassfilter-frekvens) | Velger subwooferens avkuttingsfrekvens: [80Hz], [100Hz], [120Hz].                                  |

### HPF FREQ (høypassfilter-frekvens)

Velger fremre/bakre høyttalers avkuttingsfrekvens: [OFF], [80Hz], [100Hz], [120Hz].

### AUX VOL (AUX volum)



Justerer volumnivået for hver tilkoblede eksterne enhet: [+18 dB] – [0 dB] – [-8 dB]. Denne innstillingen fjerner behovet for å justere volumnivåer mellom kilder. (Kun tilgjengelig når AUX er valgt.)

## **BTA VOL (BLUETOOTH-lydvolum)**

Justerer volumnivået for hver tilkoblede BLUETOOTH-enhet: [+6 dB] – [0 dB] – [-6 dB]. Denne innstillingen fjerner behovet for å justere volumnivåer mellom kilder.

(Kun tilgjengelig når BT-lyd eller applikasjon er valgt.)

5-008-092-21(1) Copyright 2019 Sony Corporation

Mottaker til bilen  
DSX-B41D

## Displayoppsett (DISPLAY)

### DIMMER (dimmer)

Endre displayets lysstyrke: [OFF], [ON], [AT] (auto), [CLK] (klokke). ([AT] er kun tilgjengelig når belysningskontrollledningen er tilkoblet og frontlysene er slått på.)

- For å stille inn denne funksjonen til å kun være aktiv under en fast periode, velg [CLK], og still deretter inn start- og sluttider.
- For å stille inn lysstyrken når dimmerfunksjonen er aktivert, still inn [DIMMER] til [ON], juster deretter [BRIGHTNESS].
- For å stille inn lysstyrken når dimmerfunksjonen er deaktivert, still inn [DIMMER] til [OFF], juster deretter [BRIGHTNESS].

Lysstyrkeinnstillingen lagres og brukes når dimmerfunksjonen er aktivert eller deaktivert.

### BRIGHTNESS (lysstyrke)

Justerer displayets lysstyrke. Lysstyrkenivåene kan justeres: [1] – [10].

### BUTTON-C (knappefarge)

Stiller inn en forhåndsinnstilt farge eller egendefinert farge for knappene.

| Element                       | Detalj  |
|-------------------------------|---|
| COLOR (farge)                 | Velger mellom 15 forhåndsinnstilte farger, 1 egendefinert farge.  |
| CUSTOM-C (egendefinert farge) | Registrerer en egendefinert farge for knappene.<br>RGB RED, RGB GRN, RGB BLUE<br>Justerbart fargeområde: [0] – [32] ([0] kan ikke stilles inn for alle fargeområder). |

### DSPL-C (visningsfarge)

Stiller inn en forhåndsinnstilt farge eller egendefinert farge for visningen.

| Element                       | Detalj   |
|-------------------------------|--|
| COLOR (farge)                 | Velger mellom 15 forhåndsinnstilte farger, 1 egendefinert farge.   |
| CUSTOM-C (egendefinert farge) | Registrerer en egendefinert farge for visningen.<br>RGB RED, RGB GRN, RGB BLUE<br>Justerbart fargeområde: [0] – [32] ([0] kan ikke stilles inn for alle fargeområder). |

### SND SYNC (lydsynkronisering)

Aktiverer synkroniseringen av belysningen med lyden: [ON], [OFF].

## **AUTO SCR (auto rull)**

Ruller lange elementer automatisk: [ON], [OFF].  
(Ikke tilgjengelig når AUX eller radioen er valgt.)

5-008-092-21(1) Copyright 2019 Sony Corporation

Mottaker til bilen  
DSX-B41D

## BLUETOOTH-oppsett (BLUETOOTH)

---

### PAIRING (paring)

Kobler til opptil to BLUETOOTH-enheter: [DEVICE 1], [DEVICE 2].  
[DEVICE 1] eller [DEVICE 2] endres til navnet på den paret enheten etter at paringen er gjort.

### AUDIODEV (lydenhet)

Velger lydenheten. [\*] vises på enheten paret med [DEVICE 1] eller den gjeldende A2DP-kompatible lydenheten.

### RINGTONE (ringetone)

Velg kilden til ringetoneutmatningen fra høyttalerne: [1] (ringetone forhåndsinnstilt på denne enheten), [2] (ringetone fra mobiltelefonen\*).

\* Avhengig av mobiltelefonen kan det hende at denne innstillingen ikke er tilgjengelig.

### AUTO ANS (autosvar)

Stiller inn denne enheten til å svare et innkommende anrop automatisk: [OFF], [1] (omtrent 3 sekunder), [2] (omtrent 10 sekunder).

### AUTOPAIR (automatisk paring)

Start BLUETOOTH-paring automatisk når en iOS-enhet av versjon 5.0 eller senere er tilkoblet via USB: [ON], [OFF].

### BT SIGNAL (BLUETOOTH-signal)

Aktiverer/deaktiverer BLUETOOTH-funksjonen.

### BT INIT (BLUETOOTH initialiser)

Initialiserer alle BLUETOOTH-relaterte innstillinger (paringsinformasjon, enhetsinformasjon, osv.): [YES], [NO].  
Initialiser alle innstillingene ved avhending av enheten.  
(Kun tilgjengelig mens kilden er av og klokken vises.)

### VOICE-OUT (stemmeutmatning)

Velger høyttalerne for håndsfri samtale:  
[VOICE FRONT] (fronthøyttalere), [VOICE REAR] (bakre høyttalere), [VOICE ALL] (alle høyttalere).  
(Kun tilgjengelig mens kilden er av og klokken vises.)

Mottaker til bilen  
DSX-B41D

## **"Sony | Music Center"-oppsett (SONY APP)**

---

Etabler og avslutt "Sony | Music Center"-funksjon (tilkobling).

Mottaker til bilen  
DSX-B41D

## Kansellere demonstrasjonsmodusen

---

Du kan kansellere demonstrasjonsvisningen som vises når kilden er slått av og klokken vises.

**1** Trykk på **MENU**, drei kontrollhjulet for å velge **[GENERAL]** og trykk på det.

**2** Drei kontrollhjulet for å velge **[SET DEMO]** og trykk på det.

**3** Drei kontrollhjulet for å velge **[SET DEMO-OFF]** og trykk på det.

Innstillingen er ferdig.

**4** Trykk to ganger på  (tilbake).

Displayet går tilbake til normalt mottak/avspillingsmodus.

Mottaker til bilen  
DSX-B41D

## Oppdatere fastvaren

---

For å oppdatere fastvaren, besøk støttesiden og følg instruksene på nettet.

### Merknad

- Bruk av en USB-enhet (ikke inkludert) kreves for å oppdatere fastvaren. Lagre oppdateringen på USB-enheten, og koble enheten til USB-porten og utfør oppdateringen.
- Oppdatering av fastvaren tar noen minutter. Mens oppdateringen pågår må du ikke sette tenningen i OFF-posisjonen eller ta ut USB-enheten.

---

### Beslektet emne

- [Kundestøttesider](#)

Mottaker til bilen  
DSX-B41D

## Forholdsregler

- Avkjøl enheten på forhånd hvis bilen har stått i direkte sollys.
- Ikke forlat lydenheter i bilen da høye temperaturer i direkte sollys kan forårsake feil.
- Strømantennen utvides automatisk.
- Ikke sprut væske på enheten.

## Lydfilers avspillingsrekkefølge

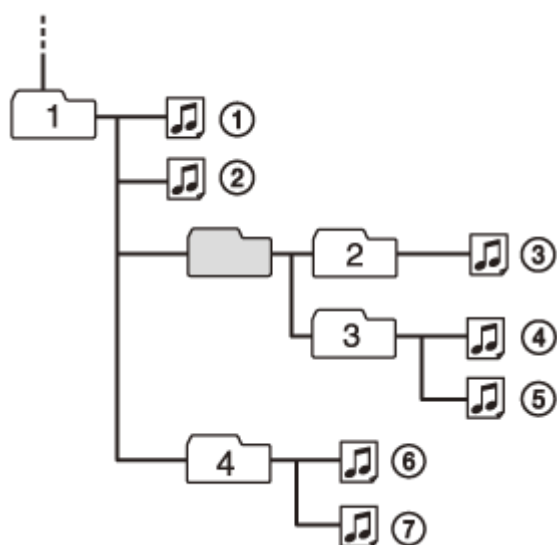

: Mappe (album) : Lydfil (spor)

## Om iPod

- Du kan koble til følgende iPod-modeller. Oppdater iPod-enhetene dine til nyeste programvare før bruk.

Kompatible iPhone/iPod-modeller

| Kompatible modeller | Bluetooth® | USB |
|---------------------|------------|-----|
| iPhone XR           | ✓          | ✓   |
| iPhone Xs max       | ✓          | ✓   |
| iPhone Xs           | ✓          | ✓   |
| iPhone X            | ✓          | ✓   |
| iPhone 8            | ✓          | ✓   |
| iPhone 8 Plus       | ✓          | ✓   |
| iPhone 7            | ✓          | ✓   |
| iPhone 7 Plus       | ✓          | ✓   |
| iPhone SE           | ✓          | ✓   |
| iPhone 6s           | ✓          | ✓   |



| Kompatible modeller           | Bluetooth® | USB |
|-------------------------------|------------|-----|
| iPhone 6s Plus                | ✓          | ✓   |
| iPhone 6                      | ✓          | ✓   |
| iPhone 6 Plus                 | ✓          | ✓   |
| iPhone 5s                     | ✓          | ✓   |
| iPhone 5c                     | ✓          | ✓   |
| iPhone 5                      | ✓          | ✓   |
| iPhone 4s                     | ✓          | ✓   |
| iPod touch<br>(6. generasjon) | ✓          | ✓   |
| iPod touch<br>(5. generasjon) | ✓          | ✓   |
| iPod nano<br>(7. generasjon)  |            | ✓   |

- Bruk av Made for Apple-merket betyr at et tilbehør er designet spesielt for tilkobling til Apple-produktet identifisert på merket, og er sertifisert av utvikleren til å møte Apple ytelsesstandarder. Apple er ikke ansvarlige for driften av denne enheten eller dens overholdelse av sikkerhets- og lovbestemte standarder. Legg merke til at bruk av dette tilbehøret med et Apple-produkt kan påvirke den trådløse ytelsen.

Hvis du har spørsmål eller problemer med enheten som ikke dekkes i denne håndboken, ta kontakt med nærmeste Sony-forhandler.

Mottaker til bilen  
DSX-B41D

## Vedlikehold

---

### Rengjøre kontaktene

Unngå å ta direkte på kontaktene. Enheten fungerer kanskje ikke riktig hvis kontaktene mellom enheten og frontpanelet ikke er rene. For å forhindre dette, løsne frontpanelet og rengjør kontaktene med en bomullsdott. Ikke bruk for mye makt. Ellers kan kontaktene bli skadet.

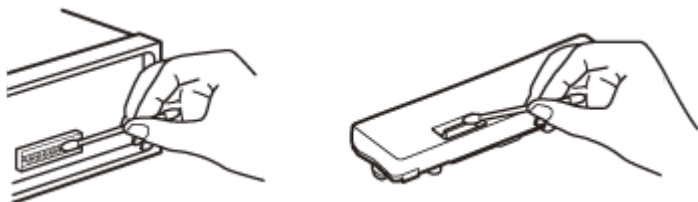

#### **Merknad**

- Av sikkerhetsmessige årsaker, ikke fjern frontpanelet mens du kjører.

---

### Beslektet emne

- [Løsne frontpanelet](#)

Mottaker til bilen  
DSX-B41D

## Spesifikasjoner

### DAB/DAB+

|                    |                           |
|--------------------|---------------------------|
| Innstillingsområde | 174,928 MHz – 239,200 MHz |
| Antenneterminal    | Ekstern antennekontakt    |

### FM

|                         |                      |
|-------------------------|----------------------|
| Innstillingsområde      | 87,5 MHz – 108,0 MHz |
| Brukbar følsomhet       | 7 dBf                |
| Signal til støy-forhold | 73 dB                |
| Separasjon              | 50 dB ved 1 kHz      |

### AM/LW

|                    |   |
|--------------------|---|
| Innstillingsområde | 531 kHz – 1602 kHz (AM)<br>153 kHz – 279 kHz (LW) |
| Følsomhet          | 26 µV (AM)<br>50 µV (LW)                          |

### USB spillerdel

|   |  |
|---|--|
| Grensesnitt                                       | USB (full hastighet)   |
| Maksimal spenning                                 | 1 A  |
| Maksimalt antall gjenkjennbare mapper og filer    | Mapper (album): 256<br>Filer (spor) per mappe: 256   |
| Kompatibel Android Open Accessory-protokoll (AOA) | 2.0  |
| Korresponderende kodeks                           | MP3 (.mp3)<br>Bitfrekvens: 8 kbps – 320 kbps (støtter VBR (Variable Bit Rate))<br>Samplingfrekvens: 16 kHz – 48 kHz<br>WMA (.wma)<br>Bitfrekvens: 32 kbps – 192 kbps (støtter VBR (Variable Bit Rate))<br>Samplingfrekvens: 32 kHz, 44,1 kHz, 48 kHz<br>AAC (.m4a, .mp4)<br>Bitfrekvens: 16 kbps – 320 kbps (stereo)<br>Samplingfrekvens: 8 kHz – 48 kHz<br>FLAC (.flac)<br>Bitdybde: 16 bit, 24 bit<br>Samplingfrekvens: 44,1 kHz, 48 kHz |
| Støttet filsystem                                 | FAT16, FAT32   |

## Trådløs kommunikasjon

|                                  |  |
|----------------------------------|--|
| Kommunikasjonssystem             | BLUETOOTH Standard versjon 3.0   |
| Utmating                         | BLUETOOTH Standard strømklasse 2 (Maks. ledet +1 dBm)  |
| Maksimalt kommunikasjonsområde*1 | Synsfelt ca. 10 m  |
| Frekvensbånd                     | 2,4 GHz bånd (2,4000 GHz – 2,4835 GHz)   |
| Moduleringsmetode                | FHSS   |
| Kompatible BLUETOOTH-profiler*2  | A2DP (Advanced Audio Distribution Profile) 1.3<br>AVRCP (Audio Video Remote Control Profile) 1.3<br>HFP (Handsfree Profile) 1.6<br>PBAP (Phone Book Access Profile)<br>SPP (Serial Port Profile) |
| Korresponderende kodeks          | SBC (.sbc), AAC (.m4a)   |

\*1 Faktisk rekkevidde vil variere avhengig av faktorer som hindringer mellom enheter, magnetiske felt rundt en mikrobølgeovn, statisk elektrisitet, mottaksfølsomhet, antennens ytelse, operativsystem, programvareapplikasjon, osv.

\*2 BLUETOOTH standardprofiler indikerer formålet med BLUETOOTH-kommunikasjon mellom enheter.

## Strømførsterkerdel

|                        |                    |
|------------------------|--------------------|
| Utmating               | Høytalerutmatinger |
| Høytalerimpedans       | 4 Ω – 8 Ω          |
| Maksimal strømutmating | 55 W × 4 (ved 4 Ω) |

## Generelt

|                          |   |
|--------------------------|---|
| Strømkrav                | 12 V DC bilbatteri (negativ jording)                              |
| Rangert spenningsforbruk | 10 A  |
| Mål                      | Ca. 178 mm × 50 mm × 176 mm (b/h/d)                               |
| Mål for installasjon     | Ca. 182 mm × 53 mm × 159 mm (b/h/d)                               |
| Vekt                     | Ca. 0,8 kg  |
| Innhold i esken          | Hovedenhet (1)<br>Deler for installasjon og tilkoblinger (1 sett) |
| Ekstratilbehør/utstyr    | Kabel for inntak på ratt: RC-SR1                                  |

Spør forhandler om detaljert informasjon.

Design og spesifikasjoner kan endres uten varsel.

Mottaker til bilen  
DSX-B41D

## Kopibeskyttelser

---

Bluetooth®-ordmerket og logene er registrerte varemerker som eies av Bluetooth SIG, Inc. og enhver bruk av slike merker av Sony Corporation skjer under lisens. Andre varemerker og handelsnavn eies av deres respektive eiere.

Windows Media er enten et registrert varemerke eller et varemerke for Microsoft Corporation i USA og/eller andre land.

Dette produktet er beskyttet av visse intelligente eiendomsrettigheter for Microsoft Corporation. Bruk eller distribusjon av slik teknologi utenfor dette produktet er forbudt uten en lisens fra Microsoft eller et autorisert Microsoft-datterselskap.

Apple, iPhone, iPod, iPod nano, iPod touch og Siri er varemerker for Apple Inc., registrert i USA og andre land. App Store er et tjenestemerke for Apple Inc.

IOS er et varemerke eller registrert varemerke for Cisco i USA og andre land og brukes under lisens.

Google, Google Play og Android er varemerker for Google LLC.

Mottaker til bilen  
DSX-B41D

## Feilsøking

---

Gjør følgende før du ber om reparasjon.

- Les den relevante instruksjonen og feilsøkingsemner i denne Hjelpeveiledning.
- Problemer kan løses ved å oppdatere programvaren. Når du installerer "Support by Sony"-appen på smarttelefonen kan du få praktisk informasjon om programvareoppdateringer.
- Besøk vår kundestøtteside.

Hvis ingenting av det over fungerer, ta kontakt med nærmeste Sony-forhandler.

---

### Beslektet emne

- [Kundestøttesider](#)

Mottaker til bilen  
DSX-B41D

## Ingen lyd eller lyden er svært lav.

---

- Posisjonen til falmekontrollen [SET FADER] er ikke innstilt for et system med to høyttalere.
- Volumet til enheten og/eller den tilkoblede enheten er svært lav.
  - Øk volumet på enheten og den tilkoblede enheten.

Mottaker til bilen  
DSX-B41D

## Ingen pipelyd.

---

- En ekstra strømforsterker er tilkoblet og du bruker ikke den innebygde forsterkeren.



Mottaker til bilen  
DSX-B41D

## Innstillingene i minnet har blitt slettet.

---

- Strømforsyningsledninger eller batteriet har blitt koblet fra eller ikke riktig tilkoblet.

Mottaker til bilen  
DSX-B41D

## **Forhåndsinnstilte stasjoner og riktig tid er slettet./Sikringen har gått./Lager en lyd når tenningsposisjonen endres.**

---

- Ledningene er ikke riktig samsvart med bilens tilbehørsstrømkontakt.

Mottaker til bilen  
DSX-B41D

## Demonstrasjonsmodusen starter under avspilling eller mottak.

---

- Hvis ingen operasjon utføres i 5 minutter med [SET DEMO-ON] innstilt starter demonstrasjonsmodusen.
    - Still inn [SET DEMO-OFF].
- 
- 

### Beslektet emne

- [Generelt oppsett \(GENERAL\)](#)

Mottaker til bilen  
DSX-B41D

## Displayet forsvinner fra/vises ikke i displayvinduet.

---

- Dimmeren er satt til [SET DIM-ON].
  - Displayet forsvinner hvis du trykker og holder OFF.
    - Trykk på OFF på enheten inntil displayet vises.
  - Kontaktene er skitne.
- 

### Beslektet emne

- [Displayoppsett \(DISPLAY\)](#)
- [Vedlikehold](#)

Mottaker til bilen  
DSX-B41D

## Displayet/belysningen blinker.

---

- Strømforsyningen er utilstrekkelig.
  - Sjekk at bilbatteriet forsyner nok strøm til enheten. (Strømkravet er 12 V DC.)

Mottaker til bilen  
DSX-B41D

## Driftsknappene fungerer ikke.

---

- Tilkoblingen er feil.
    - Trykk og hold DSPL (display) og CALL  i mer enn 2 sekunder for å nullstille enheten. Innstillingene lagret i minnet slettes. Av hensyn til sikkerheten må du ikke nullstille enheten mens du kjører.
- 

### Beslektet emne

- [Nullstille enheten](#)

Mottaker til bilen  
DSX-B41D

## Klokken som er innstilt automatisk er ikke nøyaktig.

---

- Klokkedata på radiobølger er ikke nøyaktig.
    - Trykk på MENU, still inn [SET CLOCK] i [GENERAL] til [MANUAL], juster deretter klokken manuelt.
- 
- 

### Beslektet emne

- [Stille inn klokken](#)

Mottaker til bilen  
DSX-B41D

## **Radiomottaket er dårlig./Det oppstår statisk støy.**

---

- Koble fast antennen.



Mottaker til bilen  
DSX-B41D

## Forhåndsinnstilt innstilling er ikke mulig.

---

- Kringkastingssignalet er for svakt.

5-008-092-21(1) Copyright 2019 Sony Corporation

Mottaker til bilen  
DSX-B41D

**PTY viser [- - - - -].**

---

- Den gjeldende stasjonen er ikke en RDS-stasjon.
- RDS-data har ikke blitt mottatt.
- Stasjonen spesifiserer ikke programtypen.

Mottaker til bilen  
DSX-B41D

## **SEEK starter etter noen få sekunder med lytting.**

---

- Stasjonen er ikke-TP eller har et svakt signal.
    - Deaktiver TA.
- 

### **Beslektet emne**

- [Stille inn AF og TA](#)
- [Generelt oppsett \(GENERAL\)](#)

Mottaker til bilen  
DSX-B41D

## Ingen trafikkmeldinger.

---

- Aktiver TA.
  - Stasjonen sender ingen trafikkmeldinger til tross for at den er TP.
    - Still inn en annen stasjon.
- 
- 

### Beslektet emne

- [Stille inn AF og TA](#)
- [Generelt oppsett \(GENERAL\)](#)

Mottaker til bilen  
DSX-B41D

## Programtjenestenenavnet blinker.

---

- Programtjenestenenavnet blinker.
  - Trykk på **◀◀ / ▶▶** (SEEK -/+) mens programtjenestenenavnet blinker. [PI SEEK] vises og enheten starter søk etter en annen frekvens med samme PI (programidentifikasjon) data.

Mottaker til bilen  
DSX-B41D

## DAB-stasjoner kan ikke mottas.

---

- Se [NO STATION] for detaljer.
- 
- 

### Beslektet emne

- [DAB/DAB+-radiomottak](#)

5-008-092-21(1) Copyright 2019 Sony Corporation

Mottaker til bilen  
DSX-B41D

## Ingen trafikkmeldinger.

---

- Deaktiver DAB-meldinger.
    - Trafikkmeldinger er deaktivert mens DAB-meldinger er aktivert.
- 
- 

### Beslektet emne

- [Stille inn DAB-meldinger](#)

Mottaker til bilen  
DSX-B41D

## Du kan ikke spille av elementer via en USB hub.

---

- Enheten kan ikke gjenkjenne USB-enheter via en USB hub.



Mottaker til bilen  
DSX-B41D

## En USB-enhet tar lengre tid å spille.

---

- USB-enheten har filer med en komplisert trestruktur.

Mottaker til bilen  
DSX-B41D

## Lyden hakker.

---

- Lyden kan hakke ved en høy bithastighet.
- DRM (Digital Rights Management)-filer kan ikke spilles av i noen tilfeller.

Mottaker til bilen  
DSX-B41D

## Lydfilen kan ikke spilles av.

---

- USB-enhet formatert med filsystemer annet enn FAT16 eller FAT32 støttes ikke.\*

\* Denne enheten støtter FAT16 og FAT32, men noen USB-enheter støtter kanskje ikke alle disse FAT-versjonene. For detaljer, se bruksanvisningen til hver USB-enhet eller kontakt produsenten.

---

### Beslektet emne

- [Spesifikasjoner](#)

Mottaker til bilen  
DSX-B41D

## Operasjoner for å hoppe over et album, hoppe over elementer (hopp-modus), og søke et spor etter navn ("Quick-BrowZer") kan ikke utføres.

---

- Disse operasjonene kan ikke utføres når en USB-enhet i Android-modus eller iPod er tilkoblet.
    - Still inn [SET USB MODE] til [MSC/MTP].
    - Fjern iPod.
  - USB-modusen til enheten er ikke innstilt til riktig modus.
    - Sørg for at USB-modusen til enheten er stilt inn til MSC/MTP-modus.
- 

### Beslektet emne

- [Generelt oppsett \(GENERAL\)](#)

Mottaker til bilen  
DSX-B41D

## Lyden kan ikke mates ut under avspilling i Android-modus.

---

- Mens enheten er i Android-modus, mates lyden kun ut fra Android-smarttelefonen.
  - Sjekk statusen til lydavspillingsapplikasjonen på Android-smarttelefonen.
  - Avspilling fungerer kanskje ikke riktig avhengig av Android-smarttelefonen.

Mottaker til bilen  
DSX-B41D

## Den tilkoblede enheten kan ikke registrere denne enheten.

---

- Før paringen gjøres, sett denne enheten i paringsstandbymodus.
  - Under tilkobling til to BLUETOOTH-enheter kan ikke denne enheten registreres fra en annen enhet.
    - Koble fra tilkoblingene og søk etter denne enheten fra en annen enhet.
  - Når enhetsparingen er gjort, sett BLUETOOTH-signalutmatningen til på.
- 

### Beslektet emne

- [Paring og tilkobling med en BLUETOOTH-enhet](#)

Mottaker til bilen  
DSX-B41D

## Tilkobling er ikke mulig.

---

- Tilkoblingen kontrolleres fra én side (denne enheten eller BLUETOOTH-enheten), men ikke begge.
  - Koble til denne enheten fra en BLUETOOTH-enhet eller omvendt.

5-008-092-21(1) Copyright 2019 Sony Corporation

Mottaker til bilen  
DSX-B41D

## Navnet på den registrerte enheten vises ikke.

---

- Avhengig av statusen til den andre enheten kan det hende at det ikke er mulig å hente inn navnet.



Mottaker til bilen  
DSX-B41D

## Ingen ringetone.

---

- Juster volumet ved å dreie kontrollhjulet mens du mottar et anrop.
  - Det kan hende at ringetonen ikke sendes riktig avhengig av den tilkoblede enheten.
    - Still inn [SET RINGTONE] til [1].
  - Høytalerne er ikke koblet til enheten.
    - Koble høytalerne til enheten. For å velge høytalerne for ringetone, trykk på MENU, velg deretter [BLUETOOTH] → [SET VOICE-OUT].
- 

### Beslektet emne

- [BLUETOOTH-oppsett \(BLUETOOTH\)](#)

Mottaker til bilen  
DSX-B41D

## Kan ikke høre stemmen til den som ringer.

---

- Høytalerne er ikke koblet til enheten.
    - Koble høytalerne til enheten. For å velge høytalerne for stemmen til den som ringer, trykk på MENU, velg deretter [BLUETOOTH] → [SET VOICE-OUT].
- 

### Beslektet emne

- [BLUETOOTH-oppsett \(BLUETOOTH\)](#)

Mottaker til bilen  
DSX-B41D

## En person du snakker med sier at volumet er for lavt eller høyt.

---

- Juster volumet med mikrofonøkningjustering.
- 

### Beslektet emne

- [Tilgjengelige operasjoner under anrop](#)

Mottaker til bilen  
DSX-B41D

## Ekko eller støy kan høres under telefonsamtaler.

---

- Senk volumet.
  - Still inn EC/NC-modus til [EC/NC-1] eller [EC/NC-2].
  - Hvis omgivelsesstøyen er høyere enn telefonsamtalen, prøv å redusere denne støyen.  
F.eks., hvis et vindu er åpent og det er støy fra veien, lukk vinduet. Hvis et klimaanlegg er høyt, skru ned klimaanlegget.
- 

### Beslektet emne

- [Tilgjengelige operasjoner under anrop](#)

Mottaker til bilen  
DSX-B41D

## Telefonen er ikke tilkoblet.

---

- Når BLUETOOTH-lyd spilles av er ikke telefonen tilkoblet selv om du trykker på CALL.
    - Koble til fra telefonen.
- 
- 

### Beslektet emne

- [Lydoppsett \(SOUND\)](#)

Mottaker til bilen  
DSX-B41D

## Telefonens lyd kvalitet er dårlig.

---

- Telefonens lyd kvalitet avhenger av mobiltelefonens mottaksforhold.
  - Flytt bilen til et sted hvor du kan forbedre mobiltelefonens signal hvis mottaket er dårlig.

Mottaker til bilen  
DSX-B41D

## **Volumet til den tilkoblede lydenheten er lavt (høyt).**

---

- Volumnivået vil være forskjellig avhengig av lydenheten.
  - Juster volumet til den tilkoblede lydenheten eller denne enheten.

Mottaker til bilen  
DSX-B41D

## Lyden hakker under avspilling av en BLUETOOTH-lydenhet.

---

- Reduser avstanden mellom enheten og BLUETOOTH-lydenheten.
- Hvis BLUETOOTH-lydenheten er oppbevart i et etui som forstyrrer signalet, ta lydenheten ut av etuiet under bruk.
- Flere BLUETOOTH-enheter eller andre enheter som utstråler radiobølger brukes i nærheten.
  - Slå av de andre enhetene.
  - Øk avstanden fra de andre enhetene.
- Avspillingslyden stopper midlertidig når tilkoblingen mellom denne enheten og mobiltelefonen gjøres. Dette er ikke en feil.



Mottaker til bilen  
DSX-B41D

## Den tilkoblede BLUETOOTH-lydenheten kan ikke kontrolleres.

---

- Sjekk at den tilkoblede BLUETOOTH-lydenheten støtter AVRCP.

Mottaker til bilen  
DSX-B41D

## Noen funksjoner fungerer ikke.

---

- Sjekk om den tilkoblede enheten støtter funksjonene.

Mottaker til bilen  
DSX-B41D

## Et anrop svares med et uhell.

---

- Den tilkoblede telefonen er satt til å svare automatisk på anrop.
    - Velg [BLUETOOTH] → [SET AUTO ANS] for innstillinger for autosvar.
- 
- 

### Beslektet emne

- [BLUETOOTH-oppsett \(BLUETOOTH\)](#)

Mottaker til bilen  
DSX-B41D

## Paring mislyktes på grunn av et tidsavbrudd.

---

- Avhengig av den tilkoblede enheten kan det være en kort tidsgrense for paring.
  - Prøv å fullføre paringen innen tiden løper ut.

5-008-092-21(1) Copyright 2019 Sony Corporation

Mottaker til bilen  
DSX-B41D

## Kan ikke pare.

---

- Enheten kan kanskje ikke pares med en tidligere paret BLUETOOTH-enhet etter initialisering av enheten hvis paringsinformasjonen til enheten er på BLUETOOTH-enheten. I så fall sletter du paringsinformasjonen til enheten fra BLUETOOTH-enheten og parer dem på nytt.

Mottaker til bilen  
DSX-B41D

## **BLUETOOTH-funksjonen kan ikke brukes.**

---

- Slå av enheten ved å trykke og holde OFF i mer enn 2 sekunder, slå deretter på enheten igjen.

Mottaker til bilen  
DSX-B41D

## **Ingen lyd mates ut fra høyttalerne i bilen under håndsfri samtale.**

---

- Hvis lyden mates ut fra mobiltelefonen, sett mobiltelefonen til å mate ut lyden fra høyttalerne i bilen.

Mottaker til bilen  
DSX-B41D

## **"Siri Eyes Free" er ikke aktivert.**

---

- Utfør håndsfri registrering for en iPhone som støtter "Siri Eyes Free".
- Still inn Siri-funksjonen på iPhone til på.
- Kanseller BLUETOOTH-tilkoblingen med iPhone og enheten, og koble til igjen.



Mottaker til bilen  
DSX-B41D

## Applikasjonsnavn samsvarer ikke med den faktiske applikasjonen i "Sony | Music Center".

---

- Start applikasjonen igjen fra "Sony | Music Center"-applikasjonen.

Mottaker til bilen  
DSX-B41D

## **Mens du kjører "Sony | Music Center"-applikasjonen via BLUETOOTH bytter displayet automatisk til [BT AUDIO].**

---

- "Sony | Music Center"-funksjonen eller BLUETOOTH-funksjonen har mislyktes.
- Kjør applikasjonen igjen.

5-008-092-21(1) Copyright 2019 Sony Corporation

Mottaker til bilen  
DSX-B41D

## "Sony | Music Center"-applikasjonen kobles automatisk fra når displayet bytter til [IPD].

---

- "Sony | Music Center"-applikasjonen på iPhone/iPod støtter ikke iPod-avspilling.
    - Bytt kilden på enheten til noe annet enn [IPD], etabler deretter "Sony | Music Center"-tilkoblingen.
- 

### Beslektet emne

- [Etablere "Sony | Music Center"-tilkoblingen](#)

Mottaker til bilen  
DSX-B41D

## "Sony | Music Center"-tilkoblingen kobles automatisk fra når USB-modusen til enheten endres til [ANDROID].

---

- Android-smarttelefonen støtter ikke avspilling i Android-modus.
    - Still inn USB-modusen på enheten til [MSC/MTP], etabler deretter "Sony | Music Center"-tilkoblingen.
- 

### Beslektet emne

- [Etablere "Sony | Music Center"-tilkoblingen](#)

Mottaker til bilen  
DSX-B41D

## Generelt

---

Følgende meldinger kan vises eller blinke under operasjon.

### INVALID

- Følgende operasjon kan være ugyldig.

**READ:** Leser nå informasjon.

- Vent til avlesingen er ferdig og avspillingen starter automatisk. Dette kan ta noe tid avhengig av filorganisasjonen.

**\_ (understreking):** Tegnet kan ikke vises.

Mottaker til bilen  
DSX-B41D

## USB-enhetsavspilling

---

**HUB NO SUPRT:** USB-huber støttes ikke.

**IPD STOP:** iPod-avspilling har fullført.

- Betjen iPod/iPhone for å starte avspilling.

### NOT SUPPORT - ANDROID MODE

- En USB-enhet som ikke støtter AOA (Android Open Accessory) 2.0 er koblet til enheten mens [SET USB MODE] er stilt inn til [ANDROID].
  - Still inn [SET USB MODE] til [MSC/MTP].

**USB ERROR:** USB-enheten kan ikke spilles.

- Koble til USB-enheten igjen.

**USB NO DEV:** En USB-enhet er ikke koblet til eller gjenkjent.

- Sørg for at USB-enheten eller USB-kabelen er sikkert tilkoblet.

**USB NO MUSIC:** Det er ingen fil som kan spilles av.

- Koble til en USB-enhet med filer som kan spilles av.

**USB NO SUPRT:** USB-enheten støttes ikke.

- Se støttesiden for informasjon om kompatibilitet for din USB-enhet.

**USB OVERLOAD:** USB-enheten er overbelastet.

- Koble fra USB-enheten, trykk deretter på SRC (kilde) for å velge en annen kilde.
- USB-enheten har en feil, eller en ustøttet enhet er koblet til.

---

### Beslektet emne

- [Generelt oppsett \(GENERAL\)](#)
- [Spesifikasjoner](#)

Mottaker til bilen  
DSX-B41D

## RDS-operasjon

---

**NO AF:** Ingen alternative frekvenser.

- Trykk på **◀◀ / ▶▶** (SEEK -/+ ) mens programtjenestenavnet blinker. Enheten starter søk etter en annen frekvens med samme PI (programidentifikasjon) data ([PI SEEK] vises).

**NO PI:** Ingen programidentifikasjon. Den valgte stasjonen har ingen PI-data (programidentifikasjon).

- Velg en annen stasjon.

**NO TP:** Ingen trafikkprogrammer.

- Enheten vil fortsette å søke etter tilgjengelige TP-stasjoner.

Mottaker til bilen  
DSX-B41D

## DAB/DAB+-radiomottak

---

### NO INFO

- Det er ingen etikettinformasjon for den gjeldende DAB-stasjonen.

**NO STATION:** DAB-signalet kan ikke mottas.

- Utfør en automatisk innstilling.
- Kontroller tilkoblingen av DAB-antennen.
- Sjekk at [SET ANT-PWR] er stilt inn til [ON].

### RECEIVING

- DAB-kilden er valgt og enheten venter på å motta en stasjon.
- 

### Beslektet emne

- [Generelt oppsett \(GENERAL\)](#)
- [Oppdatere stasjonslisten \(automatisk innstilling\)](#)



Mottaker til bilen  
DSX-B41D

## BLUETOOTH-funksjon

---

**BTA NO DEV:** En BLUETOOTH-lydenhet er ikke tilkoblet eller gjenkjent.

- Sørg for at en BLUETOOTH-lydenhet er sikkert tilkoblet, eller at BLUETOOTH-tilkoblingen er etablert med BLUETOOTH-lydenheten.

**ERROR:** Den valgte operasjonen kunne ikke utføres.

- Vent litt og prøv igjen.

**NO DEVICE:** En mobiltelefon med HFP (Handsfree Profile) er ikke tilkoblet eller gjenkjent.

- Sørg for at en mobiltelefon med HFP er sikkert tilkoblet, eller at BLUETOOTH-tilkoblingen er etablert med en mobiltelefon med HFP.

**NO INFO:** Telefonnummeret er skjult av den som ringer.

**UNKNOWN:** Et navn eller telefonnummer kan ikke vises.

Mottaker til bilen  
DSX-B41D

## "Sony | Music Center"-operasjon

---

**APP -----:** En tilkobling med applikasjonen er ikke etablert.

- Gjør "Sony | Music Center"-tilkoblingen igjen.

**APP DISPLAY:** En skjerminnstillingsvisning av applikasjonen er åpen.

- Avslutt skjerminnstillingsvisningen av applikasjonen for å aktivere knappeoperasjon.

**APP LIST:** Innholdslisten til USB/iPod er åpen.

- Avslutt listen over applikasjonen for å aktivere knappeoperasjon.

**APP MENU:** En innstillingsvisning av applikasjonen er åpen.

- Avslutt innstillingsvisningen av applikasjonen for å aktivere knappeoperasjon.

**APP NO DEV:** Enheten med applikasjonen installert er ikke tilkoblet eller gjenkjent.

- Gjør BLUETOOTH-tilkoblingen og etabler "Sony | Music Center"-tilkoblingen igjen.

**APP SOUND:** En lydinnstillingsvisning av applikasjonen er åpen.

- Avslutt lydinnstillingsvisningen av applikasjonen for å aktivere knappeoperasjon.

**OPEN APP:** "Sony | Music Center"-applikasjonen kjører ikke.

- Start applikasjonen.

**APP DISCNCT:** Applikasjonen er frakoblet.

- Gjør "Sony | Music Center"-tilkoblingen.

---

### Beslektet emne

- [Etablere "Sony | Music Center"-tilkoblingen](#)

Mottaker til bilen  
DSX-B41D

## Bruk av fjernkontroll på rattet

---

**ERROR:** En feil oppsto under registrering av funksjonen.

- Registrer på nytt fra funksjonen hvor feilen oppsto.

**TIMEOUT:** Registrering av funksjonen har mislyktes på grunn av et tidsavbrudd.

- Prøv å fullføre registreringen mens [REGISTER] blinker (omtrent 6 sekunder).
- 

### Beslektet emne

- [Generelt oppsett \(GENERAL\)](#)

Mottaker til bilen  
DSX-B41D

## Oppdatering av fastvare

---

**FILE ERROR:** Oppdateringsprogrammet lagres ikke på USB-enheten.

- Lagre oppdateringsprogrammet på USB-enheten og prøv igjen.

**UPDATE ERROR - PRESS ENTER:** Fastvareoppdatering er ikke riktig fullført.

- Trykk på ENTER for å fjerne meldingen og prøv igjen.  
Mens oppdateringen pågår må du ikke sette tenningen i OFF-posisjonen eller ta ut USB-enheten.
- 

### Beslektet emne

- [Oppdatere fastvaren](#)

Mottaker til bilen  
DSX-B41D

## Kundestøttesider

---

Du kan få tilgang til følgende kundestøttesider for informasjon om systemet ditt.

For kunder i USA/Canada/Latin-Amerika:

<https://www.sony.com/am/support>

For kunder i europeiske land:

<https://www.sony.eu/support>

For kunder i andre land/regioner:

<https://www.sony-asia.com/support>

### For kunder i USA

Hvis du har spørsmål/problemer med dette produktet, prøv følgende:

1. Les feilsøking i denne Hjelpeveiledning.
2. Kontakt (kun USA);  
Ring 1-800-222-7669  
URL <https://www.SONY.com>

### For kunder i europeiske land

Registrer produktet ditt nå på nettet:

<https://www.sony.eu/mysony>

Mottaker til bilen  
DSX-B41D

## Om "Support by Sony"-appen

---

Når du installerer "Support by Sony"-appen på smarttelefonen kan du få praktisk informasjon om programvareoppdateringer.

**"Support by Sony"-app - Finn informasjon og få varsler om produktet ditt:**



- ✓ Nyheter og meldinger
- ✓ Programvareoppdateringer
- ✓ Veiledninger
- ✓ Tips og triks

<https://sony.net/SBS>

Besøk "Support by Sony"-websiden på [sony.net/SBS](https://sony.net/SBS), og bokmerk modellnavnet til enheten, "DSX-B41D", når du besøker websiden.