

Prijímač do auta
DSX-B41D



Ak sa vyskytnú nejaké problémy alebo budete mať nejaké otázky, prečítajte si túto príručku.

Začíname

[Opis častí a ovládacích prvkov](#)

[Odpojenie predného panela](#)

Resetovanie zariadenia

└ [Resetovanie zariadenia](#)

[Nastavenie hodín](#)

[Kontrola napätia batérie](#)

Príprava zariadenia BLUETOOTH

└ [Príprava zariadenia Bluetooth®](#)

└ [Párovanie so zariadením BLUETOOTH](#)

└ [Pripojenie k spárovanému zariadeniu BLUETOOTH](#)

└ [Pripojenie zariadenia iPhone/iPod \(automatické párovanie BLUETOOTH\)](#)

[Pripojenie zariadenia USB](#)

[Pripojenie iných prenosných zvukových zariadení](#)

Rádio

[Počúvanie rádia](#)

Používanie funkcie Radio Data System (RDS)

- [Nastavenie funkcií AF a TA](#)
- [Výber druhu programu \(PTY\)](#)

Rádio DAB/DAB+

[Počúvanie rádia DAB/DAB+](#)

Príjem vysielania DAB

- [Príjem DAB](#)
- [Vyhľadávanie staníc podľa názvu](#)
- [Vyhľadávanie staníc podľa názvu \(„Quick-BrowZer™“\)](#)
- [Vyhľadávanie staníc podľa skupín](#)
- [Aktualizácia zoznamu staníc \(automatické ladenie\)](#)
- [Nastavenie hlásení DAB](#)
- [Výber druhu programu \(PTY\)](#)

Prehrávanie hudby

[Prehrávanie zo zariadenia USB](#)

[Prehrávanie zo zariadenia BLUETOOTH](#)

Vyhľadávanie a prehrávanie skladieb

- [Opakované prehrávanie a náhodné prehrávanie](#)
- [Vyhľadávanie skladieb podľa názvu \(„Quick-BrowZer“\)](#)
- [Vyhľadávanie preskakovaním položiek \(režim preskakovania\)](#)

Handsfree telefonovanie

[Príprava mobilného telefónu](#)

[Prijatie hovoru](#)

Uskutočnenie hovoru

- [Uskutočnenie hovoru](#)
- [Uskutočnenie hovoru z telefónneho zoznamu](#)

- [Uskutočnenie hovoru z histórie hovorov](#)
- [Uskutočnenie hovoru zadaním telefónneho čísla](#)
- [Uskutočnenie hovoru zopakovaním voľby](#)
- [Uskutočnenie hovoru pomocou hlasových značiek](#)

[Dostupné funkcie počas hovoru](#)

Praktické funkcie

Funkcia „Sony | Music Center“ v spojení so smartfónom iPhone/Android™

- [Používanie aplikácie „Sony | Music Center“ so smartfónom iPhone/Android™](#)
- [Nadviazanie pripojenia pre funkciu „Sony | Music Center“](#)
- [Výber zdroja alebo aplikácie](#)

[Používanie hlasových príkazov \(iba smartfóny Android\)](#)

[Používanie funkcie „Siri Eyes Free“](#)

Nastavenia

[Základné nastavenia](#)

[Všeobecné nastavenia \(GENERAL\)](#)

[Nastavenia zvuku \(SOUND\)](#)

[Nastavenia displeja \(DISPLAY\)](#)

[Nastavenie BLUETOOTH \(BLUETOOTH\)](#)

[Nastavenie funkcie „Sony | Music Center“ \(SONY APP\)](#)

Doplňujúce informácie

[Ukončenie ukážkového režimu](#)

[Aktualizácia firmvéru](#)

[Upozornenia](#)

[Údržba](#)

[Technické údaje](#)

[Informácie o autorských právach](#)

Riešenie problémov

[Riešenie problémov](#)

Všeobecné

[Žiadny zvuk alebo veľmi nízka hlasitosť.](#)

[Nepočuť pípanie.](#)

[Nastavenia v pamäti sa vymazali.](#)

[Predvolby staníc a správny čas sa vymazali./Prepálila sa poistka./Pri zapnutí zapaľovania počuť šum.](#)

[Počas prehrávania alebo príjmu rádia sa spustí ukázkový režim.](#)

[Displej zhasína/nič sa na ňom nezobrazuje.](#)

[Displej/podsvietenie bliká.](#)

[Ovládacie tlačidlá nefungujú.](#)

[Automaticky nastavený čas nie je správny.](#)

Rádio

[Príjem rádia je slabý./Pochuť statický šum.](#)

[Nie je možné uložiť stanice do predvolieb.](#)

RDS

[PTY zobrazuje \[- - - - -\].](#)

[Po niekoľkých sekundách počúvania sa aktivuje funkcia SEEK.](#)

[Žiadne dopravné správy.](#)

[Názov programovej služby bliká.](#)

Príjem rádia DAB/DAB+

[Nemožno prijímať stanice DAB.](#)

[Žiadne dopravné správy.](#)

Prehrávanie z USB

[Nemožno prehrávať cez rozbočovač USB.](#)

[Zariadeniu USB trvá prehrávanie dlhšie.](#)

[Zvuk je prerušovaný.](#)

[Zvukový súbor sa nedá prehrať.](#)

[Nemožno vykonávať operácie ako preskočenie albumu, preskočenie položky \(režim preskakovania\) a vyhľadávanie podľa názvu skladby \(„Quick-BrowZer“\).](#)

[Počas prehrávania v režime Android nepočuť zvuk.](#)

BLUETOOTH

[Prípadné zariadenie nerozpoznalo toto zariadenie.](#)

[Nemožno sa pripojiť.](#)

- [Názov rozpoznaného zariadenia sa nezobrazuje.](#)
- [Žiadny vyzváňací tón.](#)
- [Nepočuť hlas volajúceho.](#)
- [Volajúci hovorí, že hlasitosť je príliš nízka alebo vysoká.](#)
- [Pri telefonovaní počuť ozvenu alebo šum.](#)
- [Telefón nie je pripojený.](#)
- [Kvalita zvuku pri telefonovaní je nízka.](#)
- [Hlasitosť pripojeného zvukového zariadenia je nízka \(vysoká\).](#)
- [Počas prehrávania zo zvukového zariadenia BLUETOOTH je zvuk prerušovaný.](#)
- [Pripojené zvukové zariadenie BLUETOOTH sa nedá ovládať.](#)
- [Niektoré funkcie nefungujú.](#)
- [Hovor bol neúmyselne prijatý.](#)
- [Párovanie zlyhalo z dôvodu vypršania časového limitu.](#)
- [Nemožno vykonať párovanie.](#)
- [Funkcia BLUETOOTH nepracuje.](#)
- [Počas handsfree telefonovania nepočuť z reproduktorov vo vozidle žiadny zvuk.](#)
- [Funkcia „Siri Eyes Free“ nie je aktivovaná.](#)

Používanie „Sony | Music Center“

- [Názov aplikácie nezodpovedá skutočnej aplikácii v „Sony | Music Center“.](#)
- [Počas spustenej aplikácie „Sony | Music Center“ prostredníctvom BLUETOOTH sa displej automaticky prepne na \[BT AUDIO\].](#)
- [Keď sa displej prepne na \[IPD\], aplikácia „Sony | Music Center“ sa automaticky odpojí.](#)
- [Keď sa režim USB tohto zariadenia zmení na \[ANDROID\], pripojenie „Sony | Music Center“ sa automaticky zruší.](#)

Hlásenia

- [Všeobecné](#)
- [Prehrávanie z pamäťového zariadenia USB](#)
- [Používanie služby RDS](#)
- [Príjem rádia DAB/DAB+](#)
- [Funkcia BLUETOOTH](#)
- [Používanie „Sony | Music Center“](#)
- [Používanie diaľkového ovládania na volante](#)

[Aktualizácia firmvéru](#)

[Webové stránky podpory pre zákazníkov](#)

[Informácie týkajúce sa aplikácie „Support by Sony“](#)

5-008-092-91(1) Copyright 2019 Sony Corporation

Opis častí a ovládacích prvkov

Hlavná jednotka

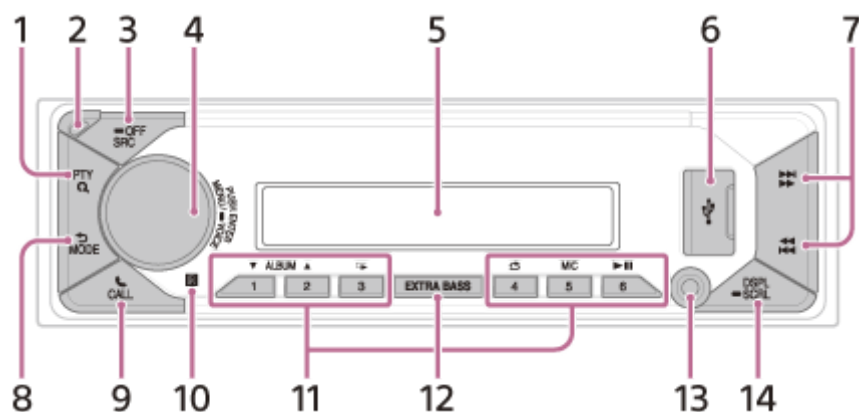

1. PTY (výber programu)

Počas prijmu FM:

Výber programu PTY v systéme RDS.

Počas prijmu DAB:

Dvojitém stlačením počas 2 sekúnd umožňuje výber programu PTY.

Stlačením a podržaním na viac ako 2 sekundy sa aktivuje automatické ladenie na aktualizáciu zoznamu staníc.

Q (prehľadávanie)

Počas prehrávania:

Prechod do režimu prehľadávania.

(Nie je dostupné, keď je pripojené zariadenie USB v režime Android alebo zariadenie iPod.)

Počas prijmu DAB:

Prechod do režimu prehľadávania.

2. Tlačidlo na uvoľnenie predného panela

3. SRC (zdroj)

Slúži na zapnutie napájania.

Zmena zdroja.

OFF

Stlačením a podržaním na 1 sekundu sa vypne vybraný zdroj a zobrazia sa hodiny.

Stlačením a podržaním na viac ako 2 sekundy za vypne napájanie zariadenia a displej zhasne.

4. Otočný ovládač

Slúži na nastavenie hlasitosti.

PUSH ENTER

Vstup do vybranej položky.

Stlačte SRC, otočením a stlačením zmeňte zdroj (časový limit 2 sekundy).

MENU

Otvorenie ponuky nastavení.

VOICE

Stlačením a podržaním na viac ako 2 sekundy aktivujete hlasové vytáčanie, hlasové ovládanie (iba smartfóny Android) alebo funkciu Siri (iba iPhone).

5. Displej

6. Port USB

7. **SEEK -/+**

Počas počúvania rádia:

Automatické ladenie rádiových staníc.

Stlačením a podržaním môžete ladiť manuálne.

Počas počúvania rádia DAB:

Výber stanice.

Stlačením a podržaním vyhľadáte skupinu staníc. (Dostupné iba vtedy, keď je položka [SEEK BY] nastavená na možnosť [STATION GP].)

◀◀ / ▶▶ (predchádzajúca/nasledujúca)

◀◀ / ▶▶ (rýchly posun dozadu/dopredu)

8. **↶** (späť)

Návrat na predchádzajúce zobrazenie.

MODE

Slúži na výber rozhlasových pásiem alebo režimov funkcií.

9. **☎** **CALL**

Vstup do ponuky volania. Prijatie/ukončenie hovoru.

Stlačením a podržaním na viac ako 2 sekundy za zapne signál BLUETOOTH.

10. **Senzor diaľkového ovládača**

11. **Číselné tlačidlá (1 až 6)**

Slúži na uloženie predvoľby rozhlasovej stanice.

Stlačením a podržaním môžete uložiť stanicu do predvoľby.

Počas prijmu DAB:

Výber predvoľby stanice DAB alebo rádiovkej stanice.

Stlačením a podržaním môžete uložiť stanicu DAB alebo rádiovú stanicu do predvoľby.

ALBUM ▼ / ▲

Preskočenie albumu v zvukovom zariadení.

Stlačením a podržaním môžete postupne preskakovať albumy.

(Nie je dostupné, keď je pripojené zariadenie USB v režime Android alebo zariadenie iPod.)

↶ (opakovanie)

(Nie je dostupné, keď je pripojené zariadenie USB v režime Android.)

↷ (náhodný výber)

(Nie je dostupné, keď je pripojené zariadenie USB v režime Android.)

MIC

Slúži na úpravu nastavení mikrofónu.

▶|| (prehrávanie/pozastavenie)

12. **EXTRA BASS**

Zosilní reprodukciu basových tónov v súlade s úrovňou hlasitosti.

Stlačením zmeníte nastavenie funkcie EXTRA BASS: [1], [2], [OFF].

13. **Vstupný konektor AUX**

14. **DSPL (zobrazenie)**

Zmena zobrazených položiek na displeji.

● **SCRL (posúvanie)**

Stlačením a podržaním sa bude na displeji posúvať názov položky.

Prijímač do auta
DSX-B41D

Odpojenie predného panela

Aby ste zabránili odcudzeniu tejto jednotky, môžete predný panel odpojiť.

- 1 Stlačením a podržaním tlačidla OFF **A** vypnete jednotku, stlačte tlačidlo na uvoľnenie predného panela **B**, potom panel potiahnutím k sebe uvoľníte.

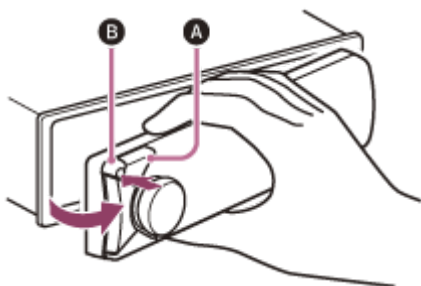

Signalizácia výstrahy

Keď otočíte kľúč zapalovania do polohy OFF bez toho, aby ste odpojili predný panel, na niekoľko sekúnd sa rozoznie signalizácia výstrahy. Signalizácia bude znieť len pri používaní zabudovaného zosilňovača.

Deaktivácia signalizácie výstrahy

Stlačte MENU, potom otočením a stlačením otočného ovládača vyberte možnosť [GENERAL] → [SET CAUT ALM] → [SET C.ALM-OFF].

Nasadenie predného panela

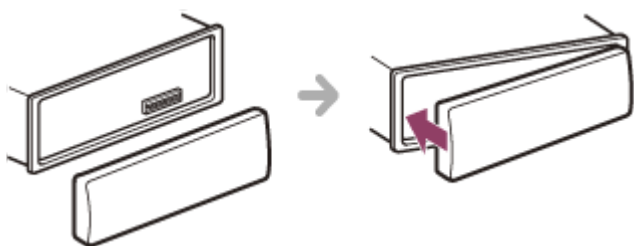

Prijímač do auta
DSX-B41D

Resetovanie zariadenia

- 1 Stlačte a podržte tlačidlá DSPL (zobrazenie) a CALL  na viac ako 2 sekundy.

5-008-092-91(1) Copyright 2019 Sony Corporation

Prijímač do auta
DSX-B41D

Nastavenie hodín

- 1 Stlačte MENU, pomocou otočného ovládača vyberte možnosť [GENERAL] a potvrdte stlačením.**
- 2 Pomocou otočného ovládača vyberte možnosť [SET CLOCK] a potvrdte stlačením.**
- 3 Pomocou otočného ovládača vyberte možnosť [MANUAL] a potvrdte stlačením.**
Indikátor hodín začne blikať.
- 4 Pomocou otočného ovládača nastavte hodiny a minúty.**
Ak chcete presúvať digitálny ukazovateľ, stlačte tlačidlo **◀◀ / ▶▶** (SEEK -/+).
- 5 Po nastavení minút stlačte MENU.**
Nastavenie je dokončené a hodiny sa aktivujú.

Zobrazenie hodín

Stlačte tlačidlo DSPL (zobrazenie).

Automatické nastavenie hodín

V kroku 3 vyberte možnosť [AUTO <DAB>].

Prijímač do auta
DSX-B41D

Kontrola napätia batérie

Umožňuje zobrazit' aktuálne napätie batérie. (Nie je dostupné, keď je zdroj vypnutý a zobrazujú sa hodiny.)

- 1** Opakovane stláčajte tlačidlo DSPL (zobrazenie), kým sa nezobrazí napätie batérie.

Prijímač do auta
DSX-B41D

Príprava zariadenia Bluetooth®





V závislosti od použitého kompatibilného zariadenia BLUETOOTH, napríklad smartfónu, mobilného telefónu či zvukového zariadenia (ďalej označovaného ako „zariadenie BLUETOOTH“, pokiaľ nie je uvedené inak) môžete počúvať hudbu alebo uskutočňovať handsfree telefonovanie. Podrobnosti nájdete v návode na používanie dodanom s daným zariadením. Pred pripojením zariadenia znížte hlasitosť tohto zariadenia, inak môže dôjsť k reprodukcii zvuku s vysokou hlasitosťou.

Prijímač do auta
DSX-B41D

Párovanie so zariadením BLUETOOTH

Pri prvom pripájaní zariadenia BLUETOOTH je potrebné vykonať vzájomnú registráciu zariadení (nazývanú „párovanie“). Párovanie zabezpečí, aby sa toto zariadenie a ostatné zariadenia navzájom rozpoznali. K tomuto zariadeniu možno pripojiť súčasne dve zariadenia BLUETOOTH (dva mobilné telefóny alebo mobilný telefón a zvukové zariadenie).



- 1 **Umiestnite zariadenie BLUETOOTH do vzdialenosti 1 m od tohto zariadenia.**
- 2 **Stlačte MENU, pomocou otočného ovládača vyberte možnosť [BLUETOOTH] a potvrdte stlačením.**
- 3 **Pomocou otočného ovládača vyberte možnosť [SET PAIRING] a potvrdte stlačením.**
- 4 **Pomocou otočného ovládača vyberte možnosť [SET DEVICE 1]* alebo [SET DEVICE 2]* a potvrdte stlačením.**
Keď je zariadenie v režime párovania, symbol  (BLUETOOTH) bliká.
* Po dokončení párovania sa názov [SET DEVICE 1] alebo [SET DEVICE 2] zmení na názov párovaného zariadenia.
- 5 **Spustíte párovanie na druhom zariadení BLUETOOTH, aby rozpoznalo toto zariadenie.**
- 6 **Vyberte názov modelu zobrazený na displeji zariadenia BLUETOOTH.**
Ak sa názov modelu nezobrazí, zopakujte postup od kroku 2.
- 7 **Ak sa na zariadení BLUETOOTH zobrazí výzva na zadanie hesla*, zadajte [0000].**
Po dokončení párovania zostane symbol  (BLUETOOTH) trvalo svietiť.
* Namiesto hesla sa môže v závislosti od použitého zariadenia vyžadovať „kód“, „PIN kód“, „číslo PIN“ alebo „heslo“.
- 8 **Výberom tohto zariadenia v párovanom zariadení BLUETOOTH vytvoríte pripojenie BLUETOOTH.**
 (mobilný telefón) alebo  (zvukové zariadenie) sa po vytvorení pripojenia rozsvieti.

Poznámka

- Počas pripojenia k zariadeniu BLUETOOTH nebude toto zariadenie viditeľné pre iné zariadenia. Ak chcete, aby bolo toto zariadenie viditeľné, aktivujte režim párovania a vyhľadajte toto zariadenie z iného zariadenia.

Spustenie prehrávania

Stlačením tlačidla SRC (zdroj) vyberte možnosť [BT AUDIO].

Odpojenie párovaného zariadenia

Pomocou krokov 2 až 4 odpojte toto zariadenie od zariadenia BLUETOOTH po spárovaní.

Súvisiaca téma

- [Prehrávanie zo zariadenia BLUETOOTH](#)



5-008-092-91(1) Copyright 2019 Sony Corporation



Prijímač do auta
DSX-B41D

Prípojenie k spárovanému zariadeniu BLUETOOTH

Ak chcete používať spárované zariadenie, je potrebné ho pripojiť k tomuto zariadeniu. Niektoré spárované zariadenia sa pripoja automaticky.



- 1 **Stlačte MENU, pomocou otočného ovládača vyberte možnosť [BLUETOOTH] a potvrdte stlačením.**
- 2 **Pomocou otočného ovládača vyberte možnosť [SET BT SIGNL] a potvrdte stlačením.**
Skontrolujte, či sa rozsvietila ikona  (BLUETOOTH).
- 3 **Aktivujte funkciu BLUETOOTH v zariadení BLUETOOTH.**
- 4 **Vykonajte potrebné kroky na zariadení BLUETOOTH, aby sa pripojilo k tomuto zariadeniu.**
Rozsvieti sa kontrolka  (mobilný telefón) alebo  (zvukové zariadenie).

Ikona na displeji	Opis
 (mobilný telefón)	Zobrazí sa, keď je dostupné handsfree telefonovanie povolením funkcie HFP (Handsfree Profile).
 (zvukové zariadenie)	Rozsvieti sa, keď je možné prehrávať zo zvukového zariadenia povolením funkcie A2DP (Advanced Audio Distribution Profile).

Prípojenie naposledy pripojeného zariadenia k tomuto zariadeniu

Aktivujte funkciu BLUETOOTH v zariadení BLUETOOTH.

Ak sa chcete pripojiť k zvukovému zariadeniu, stlačením tlačidla SRC (zdroj) vyberte možnosť [BT AUDIO] a stlačte tlačidlo  (prehrávanie/pozastavenie).

Ak chcete pripojiť mobilný telefón, stlačte tlačidlo CALL (dostupné iba vtedy, keď nie je k tomuto zariadeniu pripojené zvukové zariadenie alebo mobilný telefón).

Rada

- Pri zapnutom signáli BLUETOOTH: keď je zapnuté zapaľovanie, toto zariadenie sa automaticky pripojí k naposledy pripojenému mobilnému telefónu.

Poznámka

- Počas prenosu zvuku cez BLUETOOTH nemožno pripojiť toto zariadenie k mobilnému telefónu. V takom prípade pripojte mobilný telefón k tomuto zariadeniu.

Snímanie vášho hlasu počas handsfree telefonovania

Musíte nainštalovať mikrofón (dodáva sa).

5-008-092-91(1) Copyright 2019 Sony Corporation

Prijímač do auta
DSX-B41D

Pripojenie zariadenia iPhone/iPod (automatické párovanie BLUETOOTH)

Keď do portu USB pripojíte zariadenie iPhone/iPod a nainštalovaným softvérom iOS5 alebo novším, zariadenie sa spáruje a pripojí k iPhone/iPod automaticky. Ak chcete povoliť automatické párovanie BLUETOOTH, skontrolujte, či je položka [SET AUTOPAIR] v ponuke [BLUETOOTH] nastavená na možnosť [ON].

1 Aktivujte funkciu BLUETOOTH v telefóne iPhone/iPod.

2 Pripojte iPhone/iPod do portu USB.

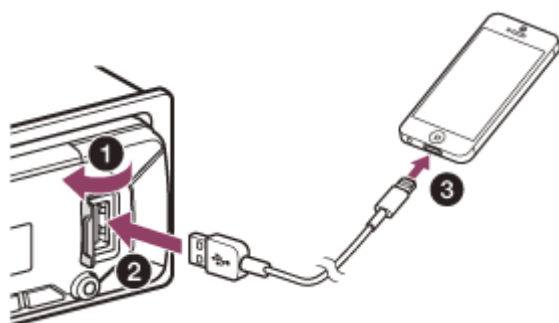

Skontrolujte, či sa rozsvietila ikona  (BLUETOOTH) na displeji zariadenia.

Poznámka

- Automatické párovanie BLUETOOTH nie je možné, ak je už toto zariadenie pripojené k dvom zariadeniam BLUETOOTH. V takom prípade odpojte jedno zo zariadení a znovu pripojte iPhone/iPod.
- Ak sa automatické párovanie BLUETOOTH neuskutoční, vykonajte párovanie a potom vytvorte pripojenie BLUETOOTH so zariadením iPhone/iPod, rovnako ako s iným zariadením BLUETOOTH.

Súvisiaca téma

- [Nastavenie BLUETOOTH \(BLUETOOTH\)](#)
- [Príprava zariadenia Bluetooth®](#)
- [Párovanie so zariadením BLUETOOTH](#)
- [Pripojenie k spárovanému zariadeniu BLUETOOTH](#)

Prijímač do auta
DSX-B41D

Pripojenie zariadenia USB

- 1** Znížte hlasitosť na tomto zariadení.
- 2** Pripojte zariadenie USB k tomuto zariadeniu.

Ak chcete pripojiť zariadenie iPod/iPhone, použite prepojovací kábel USB pre iPod (nedodáva sa).

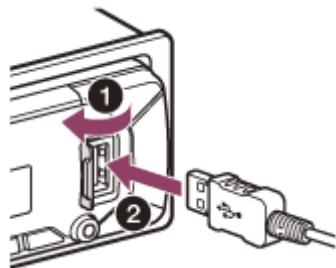

Prijímač do auta
DSX-B41D

Pripojenie iných prenosných zvukových zariadení

- 1 Vypnite zvukové zariadenie.
- 2 Znížte hlasitosť na tomto zariadení.
- 3 Pripojte prenosné zvukové zariadenie k vstupnému konektoru AUX (stereofónny minikonektor) tohto zariadenia pomocou príslušného kábla (nedodáva sa)*.

* Použite kábel s rovným konektorom.

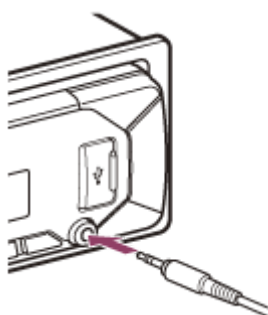

- 4 Stlačením tlačidla SRC (zdroj) vyberte možnosť [AUX].

Zosúladenie úrovne hlasitosti pripojeného zariadenia s inými zdrojmi

Spustíte prehrávanie na prenosnom zvukovom zariadení pri strednej hlasitosti a nastavte obvyklú hlasitosť na tomto zariadení.

Stlačte tlačidlo MENU a potom vyberte možnosť [SOUND] → [SET AUX VOL].

Súvisiaca téma

- [Nastavenia zvuku \(SOUND\)](#)

Prijímač do auta
DSX-B41D

Počúvanie rádia

Stlačením tlačidla SRC (zdroj) vyberte možnosť [RADIO].

Automatické uloženie staníc do predvolieb (BTM)

1. Stlačením tlačidla MODE zmeňte pásmo*.
2. Stlačte MENU, pomocou otočného ovládača vyberte možnosť [GENERAL] a potvrdte stlačením.
3. Pomocou otočného ovládača vyberte možnosť [SET BTM] a potvrdte stlačením.

Stanice sú v zariadení uložené pod predvoľby podľa frekvencie.

* Vybrať možno nasledujúce pásma: FM1, FM2, FM3, AM/LW.

Naladenie stanice

1. Stlačením tlačidla MODE zmeňte pásmo*.
2. Naladte stanicu.

Manuálne ladenie

Stlačte a podržte tlačidlo **◀◀ / ▶▶** (SEEK -/+) na nastavenie približnej frekvencie, potom opakovaným stláčaním tlačidla **◀◀ / ▶▶** (SEEK -/+) nastavte požadovanú frekvenciu v menších krokoch.

Automatické ladenie

Stlačte tlačidlo **◀◀ / ▶▶** (SEEK -/+).

Vyhľadávanie sa ukončí, keď zariadenie nájde stanicu.

* Vybrať možno nasledujúce pásma: FM1, FM2, FM3, AM/LW.

Uloženie stanice do pamäte

Počas prijímania stanice, ktorú chcete uložiť do pamäte, stlačte a podržte číselné tlačidlo (1 až 6), kým sa nezobrazí hlásenie [MEM].

Aktivovanie uloženej stanice

Po výbere pásma stlačte číselné tlačidlo (1 až 6).

Súvisiaca téma

- [Všeobecné nastavenia \(GENERAL\)](#)

Prijímač do auta
DSX-B41D

Nastavenie funkcií AF a TA

Funkcia Alternatívne frekvencie (AF) nepretržite preladuje stanicu na najsilnejší signál v rámci siete a funkcia Dopravné informácie (TA) prináša aktuálne dopravné informácie a ďalšie spravodajstvo (TP), ak sa vysiela.

- 1 **Stlačte MENU, pomocou otočného ovládača vyberte možnosť [GENERAL] a potvrdte stlačením.**
- 2 **Pomocou otočného ovládača vyberte možnosť [SET AF/TA] a potvrdte stlačením.**
- 3 **Pomocou otočného ovládača vyberte možnosť [SET AF-ON], [SET TA-ON], [SET AF/TA-ON] alebo [SET AF/TA-OFF] a potvrdte stlačením.**

Uloženie staníc RDS do pamäte s funkciou AF a TA

Stanice RDS môžete uložiť do pamäte spolu s nastavenou funkciou AF/TA. Nastavte funkciu AF/TA, potom uložte stanicu pomocou funkcie BTM alebo manuálne. Ak uprednostňujete manuálne uloženie, môžete uložiť do pamäte aj iné stanice než RDS.

Príjem núdzových hlásení

Keď je zapnutá funkcia AF alebo TA, núdzové hlásenia automaticky prerušia práve vybraný zdroj.

Nastavenie hlasitosti dopravných informácií

Nastavená úroveň sa uloží do pamäte pre nasledujúce dopravné informácie bez ohľadu na práve nastavenú hlasitosť.

Zachovanie regionálneho programu (REGIONAL)

Keď sú zapnuté funkcie AF a REGIONAL, zariadenie sa neprepne na inú regionálnu stanicu so silnejším signálom. Ak sa chystáte opustiť oblasť vysielať regionálnej stanice, nastavte položku [SET REGIONAL] v ponuke [GENERAL] na možnosť [SET REG-OFF] počas prijmu FM.

(Táto funkcia nefunguje v Spojenom kráľovstve a niektorých ďalších oblastiach.)

Funkcia Local Link (iba Spojené kráľovstvo)

Táto funkcia umožňuje vybrať iné lokálne stanice v danej oblasti, a to aj v prípade, že ich nemáte uložené pod číselnými predvoľbami.

Počas prijmu FM stlačte číselné tlačidlo (1 až 6), pod ktorým je uložená lokálna stanica. Do 5 sekúnd znovu stlačte číselné tlačidlo lokálnej stanice. Tento postup opakujte, kým sa nezačne prijímať lokálna stanica.

Súvisiaca téma

- [Všeobecné nastavenia \(GENERAL\)](#)

Prijímač do auta
DSX-B41D

Výber druhu programu (PTY)

- 1 Počas prijmu FM stlačte PTY.
- 2 Pomocou otočného ovládača vyberte možnosť [PTY MUSIC] alebo [PTY TALK] a potvrdte stlačením.
Zariadenie začne vyhľadávať stanice vysielajúce vybraný druh programu.

Druhy programov

PTY TALK	NEWS (spravodajstvo), AFFAIRS (aktuálne dianie), INFO (informácie), SPORT (šport), EDUCATE (vzdelávanie), DRAMA (dráma), CULTURE (kultúra), SCIENCE (veda), VARIED (rôzne), WEATHER (počasie), FINANCE (financie), CHILDREN (detské programy), SOCIAL (spoločenské dianie), RELIGION (náboženstvo), PHONE IN (na zatelefonovanie), TRAVEL (cestovanie), LEISURE (voľný čas), DOCUMENT (dokumentárne)
PTY MUSIC	POP M (populárna hudba), ROCK M (rocková hudba), EASY M (nenáročné počúvanie), LIGHT M (ľahká klasika), CLASSICS (vážna klasika), OTHER M (iná hudba), JAZZ (džez), COUNTRY (country), NATION M (národná hudba), OLDIES (oldies), FOLK M (folk)

Prijímač do auta
DSX-B41D

Počúvanie rádia DAB/DAB+

Stlačením tlačidla SRC (zdroj) vyberte možnosť [DAB / DAB+]. Pri výbere zdroja DAB po prvý raz po výmene autobatérie alebo zmene pripojenia sa spustí automatické ladenie. Nechajte automatické ladenie dokončiť. (Ak ho prerušíte, automatické ladenie sa znovu spustí, keď vyberiete zdroj DAB.)

Rada

- Nastavte položku [SET ANT-PWR] na možnosť [ON] (predvolené) alebo [OFF] v závislosti od typu antény DAB.

Súvisiaca téma

- [Všeobecné nastavenia \(GENERAL\)](#)

Prijímač do auta
DSX-B41D

Príjem DAB

DAB (Digital Audio Broadcasting – digitálne zvukové vysielanie) je vysielací systém na báze terestriálnych sietí. Stanice DAB spájajú rádiové programy („stanice“) do skupín staníc a každá stanica obsahuje jeden alebo viac komponentov. Rovnakú stanicu možno niekedy prijímať na rôznych frekvenciách.

Prijímač do auta
DSX-B41D

Vyhľadávanie staníc podľa názvu

Pred začatím tejto operácie skontrolujte, či je položka [SEEK BY] v ponuke [GENERAL] nastavená na možnosť [A-Z].

- 1 Stlačením tlačidla **MODE** vyberte možnosť [DB1], [DB2] alebo [DB3].
 - 2 Stlačením tlačidla **◀◀ / ▶▶** (SEEK -/+) môžete prepnúť na predchádzajúcu/nasledujúcu stanicu.
-
-

Súvisiaca téma

- [Všeobecné nastavenia \(GENERAL\)](#)

Prijímač do auta
DSX-B41D

Vyhľadávanie staníc podľa názvu („Quick-BrowZer™“)

Môžete zobraziť zoznam staníc na jednoduché vyhľadávanie.

1 Počas prijmu DAB stlačte **Q** (prehľadávať).

Zariadenie prejde do režimu „Quick-BrowZer“ a zobrazí sa zoznam staníc.

2 Pomocou otočného ovládača vyberte požadovanú stanicu a potvrdíte stlačením ovládača.

Začne sa príjem vybranej stanice.

Ukončenie režimu „Quick-BrowZer“

Stlačte **↶** (späť).

Prijímač do auta
DSX-B41D

Vyhľadávanie staníc podľa skupín

Pred začatím tejto operácie skontrolujte, či je položka [SEEK BY] v ponuke [GENERAL] nastavená na možnosť [STATION GP].

- 1 Stlačením tlačidla **MODE** vyberte možnosť [DB1], [DB2] alebo [DB3].
- 2 Stlačením tlačidla **◀◀ / ▶▶** (SEEK -/+) vyhľadajte stanicu v skupine staníc; stlačením a podržaním tlačidla **◀◀ / ▶▶** (SEEK -/+) vyhľadajte iné skupiny staníc.

Vyhľadávanie sa ukončí, keď zariadenie nájde stanicu/skupinu staníc. Vyhľadávajte dovtedy, kým nenájdete požadovanú stanicu.

Súvisiaca téma

- [Všeobecné nastavenia \(GENERAL\)](#)

Prijímač do auta
DSX-B41D

Aktualizácia zoznamu staníc (automatické ladenie)

- 1 Stlačte MENU, pomocou otočného ovládača vyberte možnosť [GENERAL] a potvrdte stlačením.**
- 2 Pomocou otočného ovládača vyberte možnosť [SET AUTOTUNE] a potvrdte stlačením.**

Zariadenie aktualizuje zoznam staníc.
Alternatívne môžete spustiť automatické ladenie stlačením a podržaním tlačidla  (prehľadávať).

Uloženie stanice do pamäte

Počas prijímania stanice, ktorú chcete uložiť do pamäte, stlačte a podržte číselné tlačidlo (1 až 6), kým sa nezobrazí hlásenie [MEM].

Aktivovanie uloženej stanice

Po výbere požadovaného pásma stlačte číselné tlačidlo (1 až 6).

Prijímač do auta
DSX-B41D

Nastavenie hlásení DAB

Ak povolíte hlásenia DAB, hlásenia DAB môžu prerušiť aktuálne vybraný zdroj.

- 1 Stlačte **MENU**, pomocou otočného ovládača vyberte možnosť **[GENERAL]** a potvrdte stlačením.
- 2 Pomocou otočného ovládača vyberte možnosť **[SET ANNOUNCE]** a potvrdte stlačením.
- 3 Pomocou otočného ovládača vyberte možnosť **[SET ANNC-ON]** alebo **[SET ANNC-OFF]** a potvrdte stlačením.

Poznámka

- Počas hlásenia DAB sa hlasitosť nastaví na úroveň nastavenú v položke TA v ponuke RDS.

Počúvanie rovnakého alebo podobného programu pri slabom signále

Nastavte položku **[SET SOFTLINK]** na možnosť **[ON]**.

Počas prijímania príslušného programu FM sa rozsvieti ikona **[FM-LINK]**.

Funkcia „Hard Link“ vyhľadáva rovnaký program, funkcia „Soft Link“ vyhľadáva podobný program.

SOFT LINK	DAB/FM
OFF	Iba funkcia Hard Link
ON	Funkcia Hard Link/Soft Link

Súvisiaca téma

- [Nastavenie funkcií AF a TA](#)
- [Všeobecné nastavenia \(GENERAL\)](#)

Prijímač do auta
DSX-B41D

Výber druhu programu (PTY)

Pomocou funkcie PTY môžete zobraziť alebo vyhľadať požadovaný druh programu.

- 1 Dvojitým stlačením tlačidla PTY v priebehu 2 sekúnd počas počúvania rádia DAB vyberte funkciu PTY.**
- 2 Otáčajte otočným ovládačom, kým sa nezobrazí požadovaný druh programu, a potvrdte stlačením.**
Zariadenie zobrazí všetky stanice s vybraným druhom programu.
- 3 Otáčajte otočným ovládačom, kým sa nezobrazí požadovaná stanica, a potvrdte stlačením.**
Začne sa príjem vybranej stanice.

Druhy programov

NEWS (spravodajstvo), AFFAIRS (aktuálne dianie), INFO (informácie), SPORT (šport), EDUCATE (vzdelávanie), DRAMA (dráma), ARTS (kultúra), SCIENCE (veda), TALK (rôzne), POP (populárna hudba), ROCK (rocková hudba), EASY (nenáročné počúvanie), CLASSICS (ľahká klasika), CLASSICS (vážna klasika), OTHER M (iná hudba), WEATHER (počasie), FINANCE (financie), CHILDREN (detské programy), FACTUAL (spoločenské dianie), RELIGION (náboženstvo), PHONE IN (na zatelefonovanie), TRAVEL (cestovanie), LEISURE (voľný čas), JAZZ (džez), COUNTRY (country), NATION M (národná hudba), OLDIES (oldies), FOLK (folk), DOCUMENT (dokumentárne)

Prijímač do auta
DSX-B41D

Prehrávanie zo zariadenia USB

Pokiaľ text alebo ilustrácie nešpecifikujú inak, slovom „iPod“ sa v tomto návode na používanie všeobecne označujú funkcie iPod zariadení iPod a iPhone.

Podrobnosti o kompatibilite vášho zariadenia iPod nájdete v časti „[Informácie o službe iPod](#)“ alebo na stránke podpory.

Je možné použiť zariadenia USB* typu AOA (Android Open Accessory) 2.0, MSC (Mass Storage Class) a MTP (Media Transfer Protocol) vyhovujúce norme USB. V závislosti od zariadenia USB možno na zariadení zvoliť režim Android alebo MSC/MTP.

Niektoré digitálne multimedialne prehrávače alebo smartfóny Android môžu vyžadovať použitie režimu MTP.

* Napríklad pamäťové zariadenie USB, digitálny multimedialny prehrávač, smartfón Android

Poznámka

- Podrobnosti o kompatibilite zariadenia USB získate na stránke podpory.
- Smartfóny s nainštalovaným systémom Android OS 4.1 alebo novším podporujú protokol Android Open Accessory 2.0 (AOA 2.0). Niektoré smartfóny však nemusia úplne podporovať protokol AOA 2.0, a to aj v prípade, že majú nainštalovaný systém Android OS 4.1 alebo novší. Podrobnosti o kompatibilite smartfónov Android získate na stránke podpory.
- Prehrávanie nasledujúcich typov súborov nie je podporované.
MP3/WMA/AAC/FLAC:
 - súbory chránené autorskými právami
 - súbory s funkciou DRM (Digital Rights Management)
 - viackanálové zvukové súboryMP3/WMA/AAC:
 - súbory s bezstratovou kompresiou

Pred vytvorením pripojenia vyberte režim USB (režim Android alebo MSC/MTP) v závislosti od zariadenia USB.

1. Pripojte zariadenie USB do portu USB.
Spustí sa prehrávanie.
Ak je už zariadenie pripojené, prehrávanie spustíte stlačením tlačidla SRC (zdroj) a vybraním režimu [USB] (ak sa rozpozná zariadenie iPod, na displeji sa zobrazí [IPD]).
2. Nastavte hlasitosť na tomto zariadení.

Zastavenie prehrávania

Stlačte a podržte tlačidlo OFF na 1 sekundu.

Odpojenie zariadenia

Zastavte prehrávanie a potom odpojte zariadenie.

Upozornenie týkajúce sa zariadenia iPhone

Keď pripojíte zariadenie iPhone prostredníctvom rozhrania USB, hlasitosť telefónneho hovoru sa ovláda pomocou zariadenia iPhone, nie pomocou tohto zariadenia. Dávajte pozor, aby ste počas hovoru omylom nezvýšili hlasitosť na zariadení, pretože po skončení hovoru by mohlo pokračovať prehrávanie pri veľmi vysokej hlasitosti.

- [Upozornenia](#)
- [Pripojenie zariadenia USB](#)
- [Všeobecné nastavenia \(GENERAL\)](#)
- [Webové stránky podpory pre zákazníkov](#)

5-008-092-91(1) Copyright 2019 Sony Corporation

Prijímač do auta
DSX-B41D

Prehrávanie zo zariadenia BLUETOOTH

Môžete prehrávať obsah z pripojeného zariadenia, ktoré podporuje funkciu BLUETOOTH A2DP (Advanced Audio Distribution Profile).



- 1 **Vytvorte pripojenie BLUETOOTH so zvukovým zariadením.**
Pozrite časť „[Pripojenie k spárovanému zariadeniu BLUETOOTH](#)“.
Ak chcete zvoliť zvukové zariadenie, stlačte MENU a vyberte možnosť [BLUETOOTH] → [SET AUDIODEV].
- 2 **Stlačením tlačidla SRC (zdroj) vyberte možnosť [BT AUDIO].**
- 3 **Pomocou zvukového zariadenia spustíte prehrávanie.**
- 4 **Nastavte hlasitosť na tomto zariadení.**

Poznámka

- V závislosti od zvukového zariadenia sa na tomto zariadení nemusia zobrazovať informácie ako názov skladby, číslo skladby a stav prehrávania.
- Prehrávanie sa na zvukovom zariadení nezastaví ani v prípade zmeny zdroja na tomto zariadení.
- Keď je spustená aplikácia „Sony | Music Center“ pomocou funkcie BLUETOOTH, na displeji sa nebude zobrazovať [BT AUDIO].

Zosúladenie úrovne hlasitosti zariadenia BLUETOOTH s inými zdrojmi

Spustíte prehrávanie na zvukovom zariadení BLUETOOTH pri strednej hlasitosti a nastavte obvyklú hlasitosť na tomto zariadení.

Stlačte tlačidlo MENU a potom vyberte možnosť [SOUND] → [SET BTA VOL].

Súvisiaca téma

- [Pripojenie k spárovanému zariadeniu BLUETOOTH](#)
- [Nastavenia zvuku \(SOUND\)](#)
- [Nastavenie BLUETOOTH \(BLUETOOTH\)](#)

Prijímač do auta
DSX-B41D

Opakované prehrávanie a náhodné prehrávanie

Nie je dostupné, keď je pripojené zariadenie USB v režime Android.

- 1** Počas prehrávania opakovane stlačajte tlačidlo  (opakovanie) alebo  (náhodné prehrávanie) a vyberte požadovaný režim prehrávania.

Dostupné režimy prehrávania závisia od vybraného zvukového zdroja.

Prijímač do auta
DSX-B41D

Vyhľadávanie skladieb podľa názvu („Quick-BrowZer“)

Nie je dostupné, keď je pripojené zariadenie USB v režime Android alebo zariadenie iPod.

- 1 Počas prehrávania zo zariadenia USB stlačte tlačidlo  (prehľadávať)* na zobrazenie zoznamu kategórií vyhľadávania.**

Keď sa zobrazí zoznam skladieb, opakovaným stláčaním tlačidla  (späť) zobrazte požadovanú kategóriu vyhľadávania.

* Počas prehrávania zo zariadenia USB sa stlačením tlačidla  (prehľadávať) na viac ako 2 sekundy vrátite priamo na začiatok zoznamu kategórií.

- 2 Pomocou otočného ovládača vyberte požadovanú kategóriu vyhľadávania a potvrdte stlačením ovládača.**

- 3 Pomocou otočného ovládača vyberte požadovanú skladbu a potvrdte stlačením ovládača.**

Spustí sa prehrávanie.



Ukončenie režimu „Quick-BrowZer“

Stlačte  (prehľadávať).

Prijímač do auta
DSX-B41D

Vyhľadávanie preskakovaním položiek (režim preskakovania)

Nie je dostupné, keď je pripojené zariadenie USB v režime Android alebo zariadenie iPod.

- 1 Počas prehrávania zo zariadenia USB stlačte tlačidlo  (prehľadávať).**
- 2 Stlačte tlačidlo  (SEEK +).**
- 3 Pomocou otočného ovládača vyberte položku.**

Zoznam sa bude preskakovať v krokoch po 10 % celkového počtu položiek.
- 4 Stlačením tlačidla ENTER sa vrátite do režimu „Quick-BrowZer“.**

Zobrazí sa vybraná položka.
- 5 Pomocou otočného ovládača vyberte požadovanú položku a potvrdíte stlačením ovládača.**

Spustí sa prehrávanie.

Prijímač do auta
DSX-B41D

Príprava mobilného telefónu

Ak chcete používať mobilný telefón, pripojte ho k tomuto zariadeniu. K zariadeniu môžete pripojiť dva mobilné telefóny.



Súvisiaca téma

- [Príprava zariadenia Bluetooth®](#)

Prijímač do auta
DSX-B41D

Prijatie hovoru

1 Počas vyzváňania prichádzajúceho telefónneho hovoru stlačte tlačidlo CALL.

Začne sa telefónny hovor.

Poznámka

- Vyzváňanie a hlas volajúceho budú znieť z predných reproduktorov. Ak chcete vybrať reproduktory na handsfree telefonovanie, stlačte tlačidlo MENU a potom vyberte možnosť [BLUETOOTH] → [SET VOICE-OUT].

Odmietnutie hovoru

Stlačte a podržte tlačidlo OFF na 1 sekundu.

Ukončenie hovoru

Znovu stlačte CALL.

Súvisiaca téma

- [Nastavenie BLUETOOTH \(BLUETOOTH\)](#)

Prijímač do auta
DSX-B41D

Uskutočnenie hovoru

Keď je k zariadeniu pripojený mobilný telefón podporujúci protokol PBAP (Phone Book Access Profile), môžete uskutočniť hovor z telefónneho zoznamu alebo histórie hovorov. Keď sú k zariadeniu pripojené dva mobilné telefóny, vyberte jeden z nich.

Prijímač do auta
DSX-B41D

Uskutočnenie hovoru z telefónneho zoznamu

1 Stlačte tlačidlo CALL.

Keď sú k zariadeniu pripojené dva mobilné telefóny, pomocou otočného ovládača vyberte jeden z telefónov a potvrdte stlačením.

2 Pomocou otočného ovládača vyberte možnosť [PHONE BOOK] a potvrdte stlačením.

3 Pomocou otočného ovládača vyberte iniciálu mena zo zoznamu a potvrdte stlačením ovládača.

4 Pomocou otočného ovládača vyberte meno zo zoznamu mien a potvrdte stlačením.

5 Pomocou otočného ovládača vyberte telefónne číslo zo zoznamu telefónnych čísiel a potvrdte stlačením.

Začne sa telefónny hovor.

Prijímač do auta
DSX-B41D

Uskutočnenie hovoru z histórie hovorov

1 Stlačte tlačidlo CALL.

Keď sú k zariadeniu pripojené dva mobilné telefóny, pomocou otočného ovládača vyberte jeden z telefónov a potvrdte stlačením.

2 Pomocou otočného ovládača vyberte možnosť [RECENT CALL] a potvrdte stlačením.

Zobrazí sa zoznam minulých hovorov.

3 Pomocou otočného ovládača vyberte meno alebo telefónne číslo z histórie hovorov a potvrdte stlačením.

Začne sa telefónny hovor.

Prijímač do auta
DSX-B41D

Uskutočnenie hovoru zadaním telefónneho čísla

1 Stlačte tlačidlo CALL.

Keď sú k zariadeniu pripojené dva mobilné telefóny, pomocou otočného ovládača vyberte jeden z telefónov a potvrdte stlačením.

2 Pomocou otočného ovládača vyberte možnosť [DIAL NUMBER] a potvrdte stlačením.

3 Pomocou otočného ovládača zadajte telefónne číslo a na konci vyberte [] (medzeru). Potom stlačte ENTER*.

Začne sa telefónny hovor.

* Ak chcete presúvať digitálny ukazovateľ, stlačte tlačidlo  /  (SEEK -/+).

Poznámka

- Na displeji sa namiesto symbolu [#] zobrazí [].

Prijímač do auta
DSX-B41D

Uskutočnenie hovoru zopakovaním voľby

1 Stlačte tlačidlo CALL.

Keď sú k zariadeniu pripojené dva mobilné telefóny, pomocou otočného ovládača vyberte jeden z telefónov a potvrdte stlačením.

2 Pomocou otočného ovládača vyberte možnosť [REDIAL] a potvrdte stlačením.

Začne sa telefónny hovor.

Prijímač do auta
DSX-B41D

Uskutočnenie hovoru pomocou hlasových značiek

Telefonický hovor je možné uskutočniť vyslovením hlasovej značky uloženej v pripojenom mobilnom telefóne s funkciou hlasového vytáčania.

1 Stlačte tlačidlo CALL.

Keď sú k zariadeniu pripojené dva mobilné telefóny, pomocou otočného ovládača vyberte jeden z telefónov a potvrdte stlačením.

2 Pomocou otočného ovládača vyberte možnosť [VOICE DIAL] a potvrdte stlačením.

Alternatívne stlačte a podržte tlačidlo VOICE na viac ako 2 sekundy (dostupné iba pre prvý mobilný telefón pripojený k zariadeniu).

3 Vyslovte hlasovú značku uloženú v mobilnom telefóne.

Zariadenie rozpozná váš hlasový príkaz a uskutoční sa hovor.

Zrušenie hlasového vytáčania

Stlačte tlačidlo VOICE.

Prijímač do auta
DSX-B41D

Dostupné funkcie počas hovoru

Nastavenie hlasitosti vyzváňania

Počas prichádzajúceho hovoru otočte otočným ovládačom.

Nastavenie hlasitosti volajúceho

Počas hovoru otočte otočným ovládačom.

Nastavenie hlasitosti pre druhého účastníka (nastavenie citlivosti mikrofónu)

Stlačte tlačidlo MIC.

Možnosti nastavenia hlasitosti sú: [MIC-LOW], [MIC-MID], [MIC-HI].

Odstránenie ozveny a hluku (režim zníženia ozveny/hluku)

Stlačte a podržte tlačidlo MIC.

Dostupné režimy: [EC/NC-1], [EC/NC-2].

Prepínanie medzi handsfree režimom a slúchadlom

Počas hovoru môžete stlačením tlačidla MODE prepínať zvuk hovoru medzi zariadením a mobilným telefónom.

Poznámka

- V závislosti od mobilného telefónu nemusí byť táto funkcia dostupná.

Prijímač do auta
DSX-B41D

Používanie aplikácie „Sony | Music Center“ so smartfónom iPhone/Android™

Vyžaduje sa prevzatie najnovšej verzie aplikácie „Sony | Music Center“ z obchodu App Store v prípade smartfónov iPhone, resp. z obchodu Google Play v prípade smartfónov Android.

Poznámka

- Na zaistenie bezpečnosti dbajte na zákony a predpisy o cestnej premávke a nepoužívajte aplikáciu počas jazdy.
- „Sony | Music Center“ je aplikácia na ovládanie zvukových zariadení Sony kompatibilných s aplikáciou „Sony | Music Center“ pomocou smartfónu iPhone/Android.
- Možnosti ovládania pomocou aplikácie „Sony | Music Center“ závisia od pripojeného zariadenia.
- Informácie o použiteľných funkciách aplikácie „Sony | Music Center“ nájdete v podrobných informáciách na vašom smartfóne iPhone/Android.
- Ďalšie podrobnosti o aplikácii „Sony | Music Center“ nájdete na nasledujúcej adrese URL: <http://www.sony.net/smcqa/>
- Informácie o kompatibilných modeloch smartfónov iPhone/Android nájdete na nižšie uvedených webových stránkach.
V prípade smartfónov iPhone: navštívte obchod App Store
V prípade smartfónov Android: navštívte obchod Google Play

Prijímač do auta
DSX-B41D

Nadviazanie pripojenia pre funkciu „Sony | Music Center“

1 Vytvorte pripojenie cez BLUETOOTH so smartfónom iPhone/Android.

Ak chcete zvoliť zvukové zariadenie, stlačte MENU a vyberte možnosť [BLUETOOTH] → [SET AUDIODEV].

2 Spustíte aplikáciu „Sony | Music Center“.

3 Stlačte MENU, pomocou otočného ovládača vyberte možnosť [SONY APP] a potvrdte stlačením.

Vytvorí sa pripojenie so smartfónom iPhone/Android.

Podrobnosti o operáciách pomocou smartfónu iPhone/Android nájdete v pomocníkovi aplikácie.

Keď sa zobrazí číslo zariadenia

Skontrolujte, či sa zobrazuje správne číslo (napr. 123456), potom v smartfóne iPhone/Android vyberte možnosť [Yes].

Ukončenie pripojenia

Stlačte MENU, pomocou otočného ovládača vyberte možnosť [SONY APP] a potvrdte stlačením.

Súvisiaca téma

- [Nastavenie BLUETOOTH \(BLUETOOTH\)](#)
- [Pripojenie k spárovanému zariadeniu BLUETOOTH](#)

Prijímač do auta
DSX-B41D

Výber zdroja alebo aplikácie

Pomocou smartfónu iPhone/Android môžete vybrať požadovaný zdroj alebo aplikáciu.

Výber zdroja

Opakovane stláčajte tlačidlo SRC (zdroj). Alternatívne stlačte tlačidlo SRC (zdroj), pomocou otočného ovládača vyberte požadovaný zdroj a potom stlačte ENTER.

Zobrazenie zoznamu zdrojov

Stlačte tlačidlo SRC (zdroj).

Nastavenia zvuku a displeja

Pomocou smartfónu iPhone/Android môžete meniť nastavenia týkajúce sa zvuku a displeja.

Podrobnosti o nastaveniach nájdete v pomocníkovi aplikácie.

Prijímač do auta
DSX-B41D

Používanie hlasových príkazov (iba smartfóny Android)

- 1 Stlačením a podržaním tlačidla VOICE aktivujte rozpoznávanie hlasu.
- 2 Vyslovte požadovaný hlasový príkaz do mikrofónu.

Deaktivácia hlasových príkazov

Stlačte tlačidlo VOICE.

Poznámka

- V niektorých prípadoch nemusí byť rozpoznávanie hlasu dostupné.
- V závislosti od výkonu pripojeného smartfónu Android nemusí rozpoznávanie hlasu fungovať správne.
- Rozpoznávanie hlasu používajte v podmienkach, pri ktorých je minimalizovaný okolitý hluk, napríklad hluk motora.

Prijímač do auta
DSX-B41D

Používanie funkcie „Siri Eyes Free“

Funkcia „Siri Eyes Free“ vám umožňuje používať telefón iPhone bez použitia rúk diktovaním hlasových pokynov do mikrofónu. Táto funkcia vyžaduje pripojenie telefónu iPhone k zariadeniu prostredníctvom BLUETOOTH. Funkcia je dostupná iba pre telefóny iPhone 4s a novšie. Uistite sa, že vo vašom telefóne iPhone je nainštalovaná najnovšia verzia operačného systému iOS. Ešte pred začatím je potrebné zaregistrovať telefón iPhone v tomto zariadení cez BLUETOOTH a vykonať konfiguráciu pripojenia.

Ak chcete zvoliť telefón iPhone, stlačte MENU a vyberte možnosť [BLUETOOTH] → [SET AUDIODEV].

1 Aktivujte funkciu Siri v telefóne iPhone.

Podrobnosti nájdete v návode na používanie dodanom s telefónom iPhone.

2 Stlačte a podržte tlačidlo VOICE na viac ako 2 sekundy.

Zobrazí sa obrazovka hlasového ovládania.

3 Keď iPhone pípne, vyslovte príkaz do mikrofónu.

Telefón iPhone znovu pípne a asistent Siri začne reagovať.

Deaktivácia funkcie „Siri Eyes Free“

Stlačte tlačidlo VOICE.

Poznámka

- Telefón iPhone nemusí rozpoznať váš hlas v závislosti od podmienok používania. (Napríklad, keď sa nachádzate v pohybujúcom sa vozidle.)
- V oblastiach, kde má telefón iPhone slabý signál, nemusí funkcia „Siri Eyes Free“ pracovať správne, alebo môže reagovať oneskorene.
- V závislosti od prevádzkových podmienok telefónu iPhone nemusí funkcia „Siri Eyes Free“ pracovať správne, alebo sa môže ukončiť.
- Ak prehrávate skladby z telefónu iPhone pomocou zvukového pripojenia BLUETOOTH, pri začatí prehrávania cez BLUETOOTH sa funkcia „Siri Eyes Free“ automaticky ukončí a zariadenie sa prepne na zvukový zdroj BLUETOOTH.
- Keď funkciu „Siri Eyes Free“ aktivujete počas prehrávania hudby, zariadenia sa môže prepnúť na zvukový zdroj BLUETOOTH aj v prípade, že nevyberiete žiadnu skladbu na prehrávanie.
- Keď pripojíte telefón iPhone k portu USB, funkcia „Siri Eyes Free“ nemusí fungovať správne, alebo sa môže ukončiť.
- Keď pripojíte telefón iPhone k zariadeniu prostredníctvom rozhrania USB, neaktivujte funkciu Siri v telefóne iPhone. Funkcia „Siri Eyes Free“ nemusí fungovať správne, alebo sa môže ukončiť.
- Keď je aktivovaná funkcia „Siri Eyes Free“, hudba sa nebude prehrávať.

Súvisiaca téma

- [Príprava zariadenia Bluetooth®](#)
- [Nastavenie BLUETOOTH \(BLUETOOTH\)](#)

Prijímač do auta
DSX-B41D

Základné nastavenia

Môžete nastaviť položky z nasledujúcich kategórií: Všeobecné nastavenia (GENERAL), nastavenia zvuku (SOUND), nastavenia zobrazenia (DISPLAY), nastavenia pripojenia BLUETOOTH (BLUETOOTH), nastavenia funkcie „Sony | Music Center“ (SONY APP).

- 1 Stlačte tlačidlo MENU.**
- 2 Pomocou otočného ovládača vyberte kategóriu nastavení a potvrdte stlačením ovládača.**
Položky, ktoré možno nastaviť, závisia od zdroja a nastavení.
- 3 Pomocou otočného ovládača vyberte možnosť a potvrdte stlačením ovládača.**

Návrat na predchádzajúce zobrazenie.

Stlačte  (späť).

Prijímač do auta
DSX-B41D

Všeobecné nastavenia (GENERAL)

DEMO (ukážka)

Aktivuje ukážkový režim: [ON], [OFF].

CLOCK (hodiny)

Nastavenie hodín: [AUTO <DAB>], [MANUAL].

CAUT ALM (Signalizácia výstrahy)

Aktivuje signalizáciu výstrahy: [ON], [OFF].
(Dostupné iba vtedy, keď je zdroj vypnutý a zobrazujú sa hodiny.)

BEEP (pípanie)

Nastavenie zvukovej odozvy zariadenia: [ON], [OFF].

AUTO OFF (automatické vypnutie)

Nastavuje automatické vypnutie zariadenia po uplynutí určitého času od jeho vypnutia a zobrazenia hodín (t. j. po stlačení a podržaní tlačidla OFF na 1 sekundu): [ON] (30 minút), [OFF].

STEERING (ovládanie na volante)

Registrácia/resetovanie nastavení diaľkového ovládania na volante.
(Dostupné iba vtedy, keď je zdroj vypnutý a zobrazujú sa hodiny.)

Položka	Opis
STR CONTROL (ovládanie na volante)	Nastavuje režim vstupu pripojeného diaľkového ovládača. Aby ste zabránili nesprávnemu fungovaniu zariadenia, pred použitím je potrebné nastaviť správny režim vstupu podľa pripojeného diaľkového ovládača. [CUSTOM] (vlastný) Režim vstupu pre diaľkové ovládanie na volante. [PRESET] (prednastavený) Režim vstupu pre káblové diaľkové ovládanie okrem diaľkového ovládania na volante. (Táto možnosť sa vyberie automaticky po aktivovaní možnosti [RESET CUSTOM].)
EDIT CUSTOM (upraviť vlastný)	Umožňuje zaregistrovať funkcie (SOURCE, ATT (stlmenie), VOL (hlasitosť) +/-, SEEK +/-, VOICE, ON HOOK, OFF HOOK) diaľkového ovládania na volante: <ol style="list-style-type: none"> 1 Pomocou otočného ovládača vyberte funkciu, ktorú chcete priradiť diaľkovému ovládaniu na volante, a stlačením otočného ovládača potvrdíte. 2 Kým bliká nápis [REGISTER], stlačte a podržte tlačidlo na diaľkovom ovládaní na volante, ktorému chcete vybranú funkciu priradiť. Po zaregistrovaní funkcie sa zobrazí hlásenie [REGISTERED]. 3 Ďalšie funkcie zaregistrujete opakovaním krokov 1 a 2. (Dostupné iba vtedy, keď je položka [STR CONTROL] nastavená na možnosť [CUSTOM].)

Položka	Opis
RESET CUSTOM (resetovať vlastný)	Resetuje zaregistrované funkcie diaľkového ovládania na volante: [YES], [NO]. (Dostupné iba vtedy, keď je položka [STR CONTROL] nastavená na možnosť [CUSTOM].)

Poznámka

- Pri vykonávaní nastavení je možné zariadenie ovládať iba tlačidlami. Na zaistenie bezpečnosti pred zmenou nastavení vozidlo zaparkujte.
- V prípade, že sa pri nastavovaní vyskytne chyba, zostanú zachované všetky predtým zaregistrované informácie. Zopakujte registráciu, pričom pokračujte od funkcie, pri ktorej sa vyskytla chyba.
- Táto funkcia nemusí byť pri niektorých vozidlách dostupná. Podrobnosti o kompatibilitě svojho vozidla získate na stránke podpory.

USB AUTOPLAY (automatické prehrávanie z USB)

Aktivuje automatické prehrávanie zo zariadenia USB: [ON], [OFF].

USB MODE (režim USB)

Nastavenie režimu USB: [ANDROID], [MSC/MTP].
(Dostupné iba vtedy, keď je vybraná možnosť USB.)

AF/TA (alternatívne frekvencie/dopravné informácie)

Umožňuje vybrať nastavenia pre alternatívne frekvencie (AF) a dopravné informácie (TA): [AF-ON], [TA-ON], [AF/TA-ON], [AF/TA-OFF].

REGIONAL (oblasťný príjem)

Nastavenie obmedzenia príjmu pre špecifickú oblasť: [ON], [OFF].
(Dostupné iba počas príjmu FM rádia.)

BTM (uloženie najlepších frekvencií)

Automatické uloženie staníc do predvolieb.
(Dostupné iba v režime rádia.)

SEEK BY (hľadať podľa)

Nastavuje režim vyhľadávania rádiových staníc DAB: [A-Z] (hľadať podľa názvu stanice), [STATION GP] (hľadať podľa skupiny staníc).
(Dostupné iba počas príjmu rádia DAB.)

ANNOUNCE (hlásenia)

Povolenie vysielaných hlásení: [ON], [OFF].
(Dostupné pri ktoromkoľvek vybranom zdroji.)

SOFTLINK (funkcia soft link)

Automaticky vyhľadá a naladí podobný program, keď je signál aktuálneho programu príliš slabý: [ON], [OFF].
(Dostupné iba počas prijmu rádia DAB.)

ANT-PWR (napájanie antény)

Napájanie vstupného konektora antény DAB: [ON], [OFF].
(Dostupné iba pri vypnutom zariadení alebo vybranom zdroji DAB.)

AUTOTUNE (automatické ladenie)

Vykoná automatické ladenie s cieľom aktualizovať zoznam staníc v režime „Quick-BrowZer“.
(Dostupné iba počas prijmu rádia DAB.)

FIRMWARE (firmvér)

(Dostupné iba vtedy, keď je zdroj vypnutý a zobrazujú sa hodiny.)
Kontrola verzie/aktualizácia firmvéru. Podrobnosti nájdete na stránke podpory.

Položka	Opis
FW VERSION (verzia firmvéru)	Zobrazí aktuálnu verziu firmvéru.
FW UPDATE (aktualizácia firmvéru)	Zapnutie procesu aktualizácie firmvéru: [YES], [NO]. Aktualizácia firmvéru trvá niekoľko minút. Počas aktualizácie nevypínajte zapalovanie do polohy OFF ani neodpájajte pamäťové zariadenie USB.

Súvisiaca téma

- [Webové stránky podpory pre zákazníkov](#)

Prijímač do auta
DSX-B41D

Nastavenia zvuku (SOUND)

Táto ponuka nastavení je dostupná iba vtedy, keď nie je vybraný žiadny zdroj a zobrazujú sa hodiny.

EQ10 PRESET (predvoľba EQ10)

Slúži na výber jednej z 10 kriviek ekvalizéra alebo vypnutie:

[OFF], [R&B], [ROCK], [POP], [HIP-HOP], [EDM], [JAZZ], [SOUL], [COUNTRY], [KARAOKE]*, [CUSTOM].

Krivku ekvalizéra možno nastaviť zvlášť pre každý zdroj.

* Možnosť [KARAOKE] znižuje hlasitosť spevu počas prehrávania, ale nedokáže ho úplne odstrániť. Okrem toho, používanie mikrofónu nie je podporované.

EQ10 CUSTOM (vlastný EQ10)

Nastaví možnosť [CUSTOM] v ponuke EQ10.

Nastavenie krivky ekvalizéra: [BAND1] – [BAND10] (32 Hz, 63 Hz, 125 Hz, 250 Hz, 500 Hz, 1 kHz, 2 kHz, 4 kHz, 8 kHz, 16 kHz).

Úroveň hlasitosti je nastaviteľná v krokoch po 1 dB od -6 dB do +6 dB.

BALANCE (vyváženie)

Nastavuje pravo-ľavé vyváženie zvuku: [RIGHT-15] – [CENTER] – [LEFT-15].

FADER (prelínanie)

Nastavuje relatívne predozadné vyváženie zvuku: [FRONT-15] – [CENTER] – [REAR-15].

S.WOOFER (subwoofer)

Položka	Opis
SW LEVEL (úroveň subwoofera)	Nastavuje hlasitosť subwoofera: [+6 dB] – [0 dB] – [-6 dB]. (Pri najnižšom nastavení sa zobrazí [ATT].)
SW PHASE (fáza subwoofera)	Nastavuje fázu subwoofera: [SUB NORM], [SUB REV].
LPF FREQ (frekvencia dolnopriepustného filtra)	Nastavuje hraničnú frekvenciu subwoofera: [80Hz], [100Hz], [120Hz].

HPF FREQ (frekvencia hornopriepustného filtra)

Nastavuje hraničnú frekvenciu predných/zadných reproduktorov: [OFF], [80Hz], [100Hz], [120Hz].

AUX VOL (hlasitosť vstupu AUX)

Nastavuje hlasitosť pripojených externých zariadení: [+18 dB] – [0 dB] – [-8 dB]. Toto nastavenie odstraňuje potrebu upravovať hlasitosť pri prepínaní zdrojov. (Dostupné iba vtedy, keď je vybraná možnosť AUX.)

BTA VOL (hlasitosť zvuku cez BLUETOOTH)

Nastavuje hlasitosť pripojených zariadení BLUETOOTH: [+6 dB] – [0 dB] – [-6 dB]. Toto nastavenie odstraňuje potrebu upravovať hlasitosť pri prepínaní zdrojov.

(Dostupné iba pri zvolení zvuku cez BT alebo aplikácie.)

5-008-092-91(1) Copyright 2019 Sony Corporation

Prijímač do auta
DSX-B41D

Nastavenia displeja (DISPLAY)

DIMMER (stlmenie jasů)

Služi na zmenu jasů displeja: [OFF], [ON], [AT] (automaticky), [CLK] (hodiny). (Možnosť [AT] je dostupná iba vtedy, keď je zapojený kábel ovládania svetiel a aktivuje sa pri zapnutých svetlách.)

- Ak chcete túto funkciu aktivovať iba počas pevne stanoveného času, vyberte možnosť [CLK] a potom čas začiatku a konca.
- Ak chcete nastaviť jas pri aktivovanej funkcii stlmenia jasů, nastavte položku [DIMMER] na možnosť [ON] a potom nastavte položku [BRIGHTNESS].
- Ak chcete nastaviť jas pri deaktivovanej funkcii stlmenia jasů, nastavte položku [DIMMER] na možnosť [OFF] a potom nastavte položku [BRIGHTNESS].

Príslušné nastavenie jasů sa uloží a aplikuje pri aktivovaní, resp. deaktivovaní stlmenia jasů.

BRIGHTNESS (jas)

Nastavenie jasů displeja. Úroveň jasů je nastaviteľná v rozsahu: [1] – [10].

BUTTON-C (farba tlačidiel)

Umožňuje vybrať prednastavenú alebo vlastnú farbu podsvietenia tlačidiel.

Položka	Opis
COLOR (farba)	Výber z 15 prednastavených a 1 vlastnej farby.
CUSTOM-C (vlastná farba)	Umožňuje nastaviť vlastnú farbu podsvietenia tlačidiel. RGB RED, RGB GRN, RGB BLUE Rozsah nastavenia farieb: [0] – [32] (nemožno nastaviť [0] pre všetky farby).

DSPL-C (farba zobrazenia)

Umožňuje vybrať prednastavenú alebo vlastnú farbu zobrazenia.

Položka	Opis
COLOR (farba)	Výber z 15 prednastavených a 1 vlastnej farby.
CUSTOM-C (vlastná farba)	Umožňuje nastaviť vlastnú farbu zobrazenia. RGB RED, RGB GRN, RGB BLUE Rozsah nastavenia farieb: [0] – [32] (nemožno nastaviť [0] pre všetky farby).

SND SYNC (synchronizácia so zvukom)

Aktivuje synchronizáciu podsvietenia so zvukom: [ON], [OFF].

AUTO SCR (automatické posúvanie textu)

Automatické posúvanie dlhých položiek: [ON], [OFF].
(Nedostupné, keď je vybraný režim AUX alebo rádio.)

5-008-092-91(1) Copyright 2019 Sony Corporation

Prijímač do auta
DSX-B41D

Nastavenie BLUETOOTH (BLUETOOTH)

PAIRING (párovanie)

Umožňuje pripojiť až dve zariadenia BLUETOOTH: [DEVICE 1], [DEVICE 2].
Po dokončení párovania sa názov [DEVICE 1] alebo [DEVICE 2] zmení na názov párovaného zariadenia.

AUDIODEV (zvukové zariadenie)

Výber zvukového zariadenia. Na zariadení spárovanom cez [DEVICE 1] alebo aktuálnom zvukovom zariadení kompatibilnom s protokolom A2DP sa zobrazí [*].

RINGTONE (vyzváňací tón)

Výber zdroja vyzváňacieho tónu, ktorý bude znieť z reproduktorov: [1] (vyzváňací tón prednastavený v tomto zariadení), [2] (vyzváňací tón z mobilného telefónu*).

* V závislosti od mobilného telefónu nemusí byť toto nastavenie dostupné.

AUTO ANS (automatické prijatie hovoru)

Nastaví zariadenie tak, aby automaticky prijalo prichádzajúci hovor: [OFF], [1] (približne po 3 sekundách), [2] (približne po 10 sekundách).

AUTOPAIR (automatické párovanie)

Spustenie automatického párovania BLUETOOTH po pripojení zariadenia iOS verzie 5.0 alebo novšej prostredníctvom USB: [ON], [OFF].

BT SIGNAL (signál BLUETOOTH)

Aktivuje/deaktivuje funkciu BLUETOOTH.

BT INIT (inicializácia BLUETOOTH)

Vynuluje všetky nastavenia súvisiace s BLUETOOTH (informácie o párovaní, informácie o zariadeniach a pod.): [YES], [NO].

Pred likvidáciou zariadenia odporúčame vykonať inicializáciu nastavení.
(Dostupné iba vtedy, keď je zdroj vypnutý a zobrazujú sa hodiny.)

VOICE-OUT (hlasový výstup)

Nastavuje reproduktory na handsfree telefonovanie:
[VOICE FRONT] (predné reproduktory), [VOICE REAR] (zadné reproduktory), [VOICE ALL] (všetky reproduktory).
(Dostupné iba vtedy, keď je zdroj vypnutý a zobrazujú sa hodiny.)

Prijímač do auta
DSX-B41D

Nastavenie funkcie „Sony | Music Center“ (SONY APP)

Nadviazanie a zrušenie pripojenia pre funkciu „Sony | Music Center“.

5-008-092-91(1) Copyright 2019 Sony Corporation

Prijímač do auta
DSX-B41D

Ukončenie ukážkového režimu

Ukážkový režim, ktorý sa zobrazí po vypnutí zdroja a zobrazení hodín, je možné zrušiť.

- 1** Stlačte **MENU**, pomocou otočného ovládača vyberte možnosť **[GENERAL]** a potvrdte stlačením.
- 2** Pomocou otočného ovládača vyberte možnosť **[SET DEMO]** a potvrdte stlačením.
- 3** Pomocou otočného ovládača vyberte možnosť **[SET DEMO-OFF]** a potvrdte stlačením.
Nastavenie je dokončené.
- 4** Dvakrát stlačte tlačidlo  (späť).
Zobrazenie sa vráti do normálneho režimu príjmu rádia/prehrávania hudby.

Prijímač do auta
DSX-B41D

Aktualizácia firmvéru

Ak chcete aktualizovať firmvér zariadenia, navštívte stránku podpory a postupujte podľa pokynov online.

Poznámka

- Na aktualizáciu firmvéru je potrebné pamäťové zariadenie USB (nedodáva sa). Uložte aktualizčný balík na pamäťové zariadenie USB a pripojte ho do portu USB. Potom vykonajte aktualizáciu firmvéru.
- Aktualizácia firmvéru trvá niekoľko minút. Počas aktualizácie nevypínajte zapalovanie do polohy OFF ani neodpájajte pamäťové zariadenie USB.

Súvisiaca téma

- [Webové stránky podpory pre zákazníkov](#)

Prijímač do auta
DSX-B41D

Upozornenia

- Ak bolo vozidlo zaparkované na priamom slnku, nechajte zariadenie najskôr vychladnúť.
- Nenechávajte vo vozidle prenosné zvukové zariadenia, pretože by mohlo dôjsť ich poškodeniu následkom vysokej teploty na priamom slnku.
- Elektrická anténa sa vysúva automaticky.
- Nedovoľte, aby sa na zariadenie vyliala tekutina.

Postupnosť prehrávania zvukových súborov

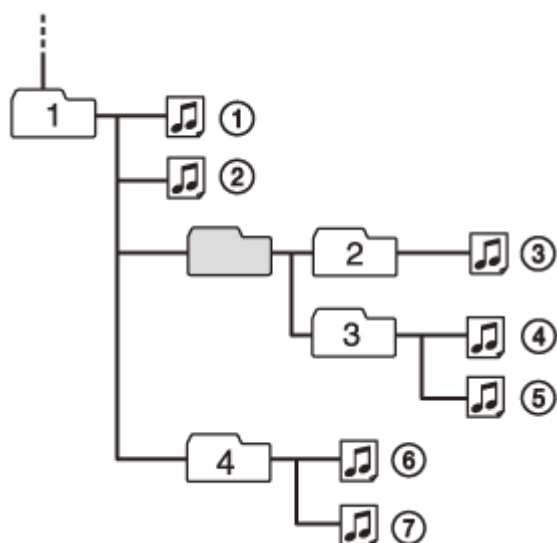

: priečinok (album) : zvukový súbor (skladba)

Informácie o službe iPod

- K zariadeniu možno pripojiť nasledujúce modely iPod. Pred použitím aktualizujte zariadenie iPod pomocou najnovšieho firmvéru.

Kompatibilné modely iPhone/iPod

Kompatibilný model	Bluetooth®	USB
iPhone XR	✓	✓
iPhone Xs max	✓	✓
iPhone Xs	✓	✓
iPhone X	✓	✓
iPhone 8	✓	✓
iPhone 8 Plus	✓	✓
iPhone 7	✓	✓
iPhone 7 Plus	✓	✓
iPhone SE	✓	✓

Kompatibilný model	Bluetooth®	USB
iPhone 6s	✓	✓
iPhone 6s Plus	✓	✓
iPhone 6	✓	✓
iPhone 6 Plus	✓	✓
iPhone 5s	✓	✓
iPhone 5c	✓	✓
iPhone 5	✓	✓
iPhone 4s	✓	✓
iPod touch (6. generácia)	✓	✓
iPod touch (5. generácia)	✓	✓
iPod nano (7. generácia)		✓

- Použitie označenia Made for Apple znamená, že príslušenstvo bolo navrhnuté špeciálne na pripojenie k produktom Apple identifikovaným v označení a bolo certifikované vývojárom, že spĺňa výkonnostné štandardy spoločnosti Apple. Spoločnosť Apple nenesie zodpovednosť za používanie tohto zariadenia, ani za jeho súlad s bezpečnostnými normami a smernicami.
Majte na pamäti, že používanie tohto príslušenstva v spojení s produktom Apple môže mať vplyv na bezdrôtový výkon.

Ak máte otázky alebo sa vyskytol nejaký problém s vaším zariadením, ktorý nie je opísaný v tejto príručke, poraďte sa s najbližším predajcom Sony.

Prijímač do auta
DSX-B41D

Údržba

Čistenie vodičov

Zabráňte priamemu dotyku s vodičmi. Jednotka nemusí správne fungovať, ak nie sú vodiče medzi jednotkou a predným panelom čisté. Aby ste tomu zabránili, odpojte predný panel a vyčist'te vodiče vatovým tampónom. Veľmi na ne netlačte. V opačnom prípade sa vodiče poškodia.

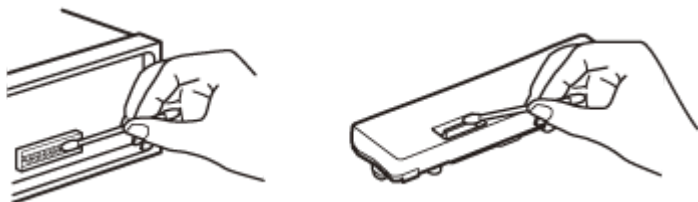

Poznámka

- Kvôli bezpečnosti neodstraňujte počas jazdy predný panel.

Súvisiaca téma

- [Odpojenie predného panela](#)

Prijímač do auta
DSX-B41D

Technické údaje

DAB/DAB+

Frekvenčný rozsah	174,928 MHz – 239,200 MHz
Konektor antény	Konektor externej antény

FM

Frekvenčný rozsah	87,5 MHz – 108,0 MHz
Využitelná citlivosť	7 dBf
Odstup signálu od šumu	73 dB
Separácia kanálov	50 dB pri 1 kHz

AM/LW

Frekvenčný rozsah	531 kHz – 1 602 kHz (AM) 153 kHz – 279 kHz (LW)
Citlivosť	26 µV (AM) 50 µV (LW)

Sekcia prehrávača USB

Rozhranie	USB (Plná rýchlosť)
Maximálny odber prúdu	1 A
Maximálny počet rozpoznateľných priečinkov a súborov	Priečinky (albumy): 256 Súbory (skladby) v jednom priečinku: 256
Kompatibilita s protokolom Android Open Accessory protocol (AOA)	2.0
Používané kodeky	MP3 (.mp3) Bitová rýchlosť: 8 kb/s – 320 kb/s (podporuje VBR (premenlivá bitová rýchlosť)) Vzorkovacia frekvencia: 16 kHz – 48 kHz WMA (.wma) Bitová rýchlosť: 32 kb/s – 192 kb/s (podporuje VBR (premenlivá bitová rýchlosť)) Vzorkovacia frekvencia: 32 kHz, 44,1 kHz, 48 kHz AAC (.m4a, .mp4) Bitová rýchlosť: 16 kb/s – 320 kb/s (stereo) Vzorkovacia frekvencia: 8 kHz – 48 kHz FLAC (.flac) Bitová hĺbka: 16 bitov, 24 bitov Vzorkovacia frekvencia: 44,1 kHz, 48 kHz

Bezdrôtová komunikácia

Komunikačný systém	Štandard BLUETOOTH verzia 3.0
Výstup	Norma BLUETOOTH, výkonová trieda 2 (max. +1 dBm)
Maximálny komunikačný dosah* ¹	Približne 10 m vzdušnou čiarou
Frekvenčné pásmo	2,4 GHz (2,4000 GHz – 2,4835 GHz)
Metóda modulácie	FHSS
Kompatibilné profily BLUETOOTH* ²	A2DP (Advanced Audio Distribution Profile) 1.3 AVRCP (Audio Video Remote Control Profile) 1.3 HFP (Handsfree Profile) 1.6 PBAP (Phone Book Access Profile) SPP (Serial Port Profile)
Použité kodeky	SBC (.sbc), AAC (.m4a)

*¹ Skutočný dosah závisí od viacerých faktorov, ako sú prekážky medzi zariadeniami, magnetické polia v okolí mikrovlnných rúr, statická elektrická energia, citlivosť príjmu, výkon antény, operačný systém, softvérová aplikácia a pod.

*² Kompatibilné profily BLUETOOTH určujú účel komunikácie medzi zariadeniami prostredníctvom technológie BLUETOOTH.

Sekcia výkonového zosilňovača

Výstup	Výstupy pre reproduktory
Impedancia reproduktorov	4 Ω – 8 Ω
Maximálny výstupný výkon	55 W × 4 (pri 4 Ω)

Všeobecné

Napájanie	Autobatéria, 12 V, jednosmerný prúd (uzemnenie záporným pólom)
Menovitý odber prúdu	10 A
Rozmery	Približne 178 mm × 50 mm × 176 mm (š/v/h)
Montážne rozmery	Približne 182 mm × 53 mm × 159 mm (š/v/h)
Hmotnosť	Približne 0,8 kg
Obsah balenia	Hlavná jednotka (1) Diely na montáž a pripojenie (1 súprava)
Voliteľné príslušenstvo/vybavenie	Kábel so vstupom pre diaľkové ovládanie na volante: RC-SR1

Podrobné informácie vám poskytne predajca.

Dizajn a technické údaje sa môžu zmeniť bez oznámenia.

Prijímač do auta
DSX-B41D

Informácie o autorských právach

Slovné označenie a logá Bluetooth® sú registrované ochranné známky spoločnosti Bluetooth SIG, Inc. a akékoľvek ich použitie spoločnosťou Sony Corporation sa uskutočňuje na základe licencie. Ostatné ochranné známky a obchodné názvy sú majetkom príslušných vlastníkov.

Windows Media je buď registrovaná ochranná známka alebo ochranná známka spoločnosti Microsoft Corporation v USA a iných krajinách.

Tento produkt je chránený niektorými právami na ochranu duševného vlastníctva spoločnosti Microsoft Corporation. Použitie alebo distribúcia takej technológie mimo tohto produktu sú bez licencie od spoločnosti Microsoft alebo autorizovanej pobočky spoločnosti Microsoft zakázané.

Apple, iPhone, iPod, iPod nano, iPod touch a Siri sú ochranné známky spoločnosti Apple Inc., zaregistrované v USA a iných krajinách. App Store je servisná známka spoločnosti Apple Inc.

IOS je ochranná známka alebo registrovaná ochranná známka spoločnosti Cisco v USA a iných krajinách a používa sa na základe licencie.

Google, Google Play a Android sú ochranné známky spoločnosti Google LLC.

Prijímač do auta
DSX-B41D

Riešenie problémov

Pred požiadanim o opravu zariadenia vykonajte nasledovné.

- Prečítajte si príslušné pokyny a možnosti riešenia problémov v tomto dokumente Príručka.
- Niektoré problémy môže vyriešiť aktualizácia softvéru. Keď do svojho smartfónu nainštalujete aplikáciu „Support by Sony“, môžete získavať informácie o aktualizácii softvéru komfortným spôsobom.
- Navštívte našu domovskú stránku podpory pre zákazníkov.

Ak nič z vyššie uvedeného nepomohlo vyriešiť problém, poraďte sa s najbližším predajcom Sony.

Súvisiaca téma

- [Webové stránky podpory pre zákazníkov](#)

Prijímač do auta
DSX-B41D

Žiadny zvuk alebo veľmi nízka hlasitosť.

- Pozícia ovládania predozadného vyváženia [SET FADER] nie je nastavená na systém s 2 reproduktormi.
- Hlasitosť zariadenia alebo pripojeného zariadenia je veľmi nízka.
 - Zvýšte hlasitosť tohto zariadenia a pripojeného zariadenia.

Prijímač do auta
DSX-B41D

Nepočut' pípanie.

- Je pripojený voliteľný zosilňovač zvuku a vstavaný zosilňovač zvuku sa nepoužíva.

Prijímač do auta
DSX-B41D

Nastavenia v pamäti sa vymazali.

- Káble napájania alebo batérie boli odpojené alebo nie sú pripojené správne.

Prijímač do auta
DSX-B41D

Predvoľby staníc a správny čas sa vymazali./Prepálila sa poistka./Pri zapnutí zapalovania počuť šum.

- Vodiče nie sú správne zapojené ku konektoru napájania príslušenstva vozidla.

Prijímač do auta
DSX-B41D

Počas prehrávania alebo príjmu rádia sa spustí ukázkový režim.

- Ak počas 5 minút nevykonáte žiadnu operáciu a je nastavená položka [SET DEMO-ON], spustí sa ukázkový režim.
 - Nastavte [SET DEMO-OFF].

Súvisiaca téma

- [Všeobecné nastavenia \(GENERAL\)](#)

Prijímač do auta
DSX-B41D

Displej zhasína/nič sa na ňom nezobrazuje.

- Stlmenie podsvietenia je nastavené na možnosť [SET DIM-ON].
 - Keď stlačíte a podržíte tlačidlo OFF, displej zhasne.
 - Stlačte a podržte tlačidlo OFF na zariadení, kým sa nezobrazí obsah displeja.
 - Vodiče sú znečistené.
-

Súvisiaca téma

- [Nastavenia displeja \(DISPLAY\)](#)
- [Údržba](#)

Prijímač do auta
DSX-B41D

Displej/podsvietenie bliká.

- Nedostatočné napätie.
 - Skontrolujte, či batéria vozidla dodáva zariadeniu dostatok napätia. (Požiadavka na napájanie je 12 V jednosmerne.)

5-008-092-91(1) Copyright 2019 Sony Corporation

Prijímač do auta
DSX-B41D

Ovládacie tlačidlá nefungujú.

- Nesprávne pripojenie.
 - Stlačte a podržte tlačidlá DSPL (zobrazenie) a CALL  na viac ako 2 sekundy, aby sa zariadenie resetovalo. Nastavenia uložené v pamäti sa vymažú.
Na zaistenie bezpečnosti nevykonávajte resetovanie zariadenia počas jazdy.
-

Súvisiaca téma

- [Resetovanie zariadenia](#)

Prijímač do auta
DSX-B41D

Automaticky nastavený čas nie je správny.

- Rádiovo prenášaný časový údaj nie je presný.
 - Stlačte MENU, nastavte položku [SET CLOCK] v ponuke [GENERAL] na možnosť [MANUAL] a potom nastavte hodiny manuálne.
-

Súvisiaca téma

- [Nastavenie hodín](#)

Prijímač do auta
DSX-B41D

Prijem rádia je slabý./Počut' statický šum.

- Pevne pripojte anténu.

5-008-092-91(1) Copyright 2019 Sony Corporation

Prijímač do auta
DSX-B41D

Nie je možné uložiť stanice do predvolieb.

- Rádiový signál je príliš slabý.

Přijímač do auta
DSX-B41D

PTY zobrazuje [- - - - -].

- Aktuální stanice nepodporuje RDS.
- Data RDS nebyla přijata.
- Tato stanice nešpecifikuje druh programu.

Prijímač do auta
DSX-B41D

Po niekoľkých sekundách počúvania sa aktivuje funkcia SEEK.

- Stanica nepodporuje TP alebo má slabý signál.
 - Deaktivujte funkciu TA.
-
-

Súvisiaca téma

- [Nastavenie funkcií AF a TA](#)
- [Všeobecné nastavenia \(GENERAL\)](#)

Prijímač do auta
DSX-B41D

Žiadne dopravné správy.

- Aktivujte funkciu TA.
 - Stanica nevysiela žiadne dopravné spravodajstvo napriek tomu, že podporuje TP.
 - Naladte inú stanicu.
-

Súvisiaca téma

- [Nastavenie funkcií AF a TA](#)
- [Všeobecné nastavenia \(GENERAL\)](#)

Prijímač do auta
DSX-B41D

Názov programovej služby bliká.

- Názov programovej služby bliká.
 - Stlačte tlačidlo **◀◀ / ▶▶** (SEEK -/+), keď bliká názov programovej služby. Na displeji sa zobrazí [PI SEEK] a zariadenie začne vyhľadávať inú frekvenciu s rovnakým údajom PI (identifikátor programu).

Prijímač do auta
DSX-B41D

Nemožno prijímať stanice DAB.

- Podrobnosti nájdete v časti [NO STATION].
-

Súvisiaca téma

- [Príjem rádia DAB/DAB+](#)

5-008-092-91(1) Copyright 2019 Sony Corporation

Prijímač do auta
DSX-B41D

Žiadne dopravné správy.

- Zrušte hlásenia DAB.
 - Keď sú hlásenia DAB povolené, dopravné správy sú zakázané.
-
-

Súvisiaca téma

- [Nastavenie hlásení DAB](#)

Prijímač do auta
DSX-B41D

Nemožno prehrávať cez rozbočovač USB.

- Toto zariadenie nedokáže rozpoznať zariadenia USB pripojené cez rozbočovač USB.

Prijímač do auta
DSX-B41D

Zariadeniu USB trvá prehrávanie dlhšie.

- Zariadenie USB obsahuje súbory v komplikovanej štruktúre priečinkov.

Prijímač do auta
DSX-B41D

Zvuk je prerušovaný.

- Pri vysokej bitovej rýchlosti súborov môže byť zvuk prerušovaný.
- Súbory s funkciou DRM (Digital Rights Management) sa v niektorých prípadoch nemusia dať prehrať.

Prijímač do auta
DSX-B41D

Zvukový súbor sa nedá prehrať.

- Zariadenia USB naformátované na iný systém súborov než FAT16 alebo FAT32 nie sú podporované.*

* Toto zariadenie podporuje systém súborov FAT16 a FAT32, ale niektoré zariadenia USB nemusia podporovať všetky druhy systému súborov FAT. Podrobnosti nájdete v návode na používanie jednotlivých zariadení USB, alebo kontaktujte ich výrobcu.

Súvisiaca téma

- [Technické údaje](#)

Prijímač do auta
DSX-B41D

Nemožno vykonávať operácie ako preskočenie albumu, preskočenie položky (režim preskakovania) a vyhľadávanie podľa názvu skladby („Quick-BrowZer“).

- Tieto operácie nie sú dostupné, keď je pripojené zariadenie USB v režime Android alebo zariadenie iPod.
 - Nastavte položku [SET USB MODE] na možnosť [MSC/MTP].
 - Odpojte iPod.

 - Režim USB zariadenia nie je nastavený na správny režim.
 - Uistite sa, že režim používaného zariadenia USB je nastavený na možnosť MSC/MTP.
-

Súvisiaca téma

- [Všeobecné nastavenia \(GENERAL\)](#)

Prijímač do auta
DSX-B41D

Počas prehrávania v režime Android nepočuť zvuk.

- Keď je zariadenie v režime Android, zvuk znie iba zo smartfónu Android.
 - Skontrolujte stav aplikácie na prehrávanie hudby v smartfóne Android.
 - V závislosti od smartfónu Android nemusí prehrávanie prebiehať správne.

5-008-092-91(1) Copyright 2019 Sony Corporation

Prijímač do auta
DSX-B41D

Pripájané zariadenie nerozpoznalo toto zariadenie.

- Pred uskutočnením párovania nastavte toto zariadenie do pohotovostného režimu párovania.
 - Počas pripojenia k dvom zariadeniam BLUETOOTH nebude toto zariadenie viditeľné pre iné zariadenia.
 - Odpojte jedno zo zariadení a vyhľadajte toto zariadenie v druhom zariadení.
 - Pred párovaním zariadení zapnite signál BLUETOOTH.
-

Súvisiaca téma

- [Párovanie so zariadením BLUETOOTH](#)

Prijímač do auta
DSX-B41D

Nemožno sa pripojiť.

- Pripojenie je riadené z jednej strany (z tohto zariadenia alebo zariadenia BLUETOOTH), nie z oboch.
 - Pripojte sa k tomuto zariadeniu zo zariadenia BLUETOOTH alebo naopak.

Prijímač do auta
DSX-B41D

Názov rozpoznaného zariadenia sa nezobrazuje.

- V závislosti od stavu druhého zariadenia nemusí byť možné získať jeho názov.

Prijímač do auta
DSX-B41D

Žiadny vyzváňací tón.

- Počas prichádzajúceho hovoru nastavte hlasitosť otočným ovládačom.
 - V závislosti od pripojeného zariadenia sa nemusí vyzváňací tón preniesť správne.
 - Nastavte položku [SET RINGTONE] na možnosť [1].
 - K zariadeniu nie sú pripojené reproduktory.
 - Pripojte k zariadeniu reproduktory. Ak chcete vybrať reproduktory na prehrávanie vyzváňania, stlačte tlačidlo MENU a potom vyberte možnosť [BLUETOOTH] → [SET VOICE-OUT].
-

Súvisiaca téma

- [Nastavenie BLUETOOTH \(BLUETOOTH\)](#)

Prijímač do auta
DSX-B41D

Nepočuť hlas volajúceho.

- K zariadeniu nie sú pripojené reproduktory.
 - Pripojte k zariadeniu reproduktory. Ak chcete vybrať reproduktory na reprodukciu hlasu volajúceho, stlačte tlačidlo MENU a potom vyberte možnosť [BLUETOOTH] → [SET VOICE-OUT].
-
-

Súvisiaca téma

- [Nastavenie BLUETOOTH \(BLUETOOTH\)](#)

Prijímač do auta
DSX-B41D

Volajúci hovorí, že hlasitosť je príliš nízka alebo vysoká.

- Nastavte hlasitosť pomocou nastavenia citlivosti mikrofónu.
-

Súvisiaca téma

- [Dostupné funkcie počas hovoru](#)

5-008-092-91(1) Copyright 2019 Sony Corporation

Prijímač do auta
DSX-B41D

Pri telefonovaní počuť ozvenu alebo šum.

- Znížte hlasitosť.
 - Nastavte režim EC/NC na možnosť [EC/NC-1] alebo [EC/NC-2].
 - Ak je okolitý hluk vyšší ako hlasitosť telefónneho hovoru, pokúste sa znížiť tento hluk.
Ak je hluk spôsobený napríklad otvoreným oknom a hlukom od cesty, zatvorte okná. Ak je hlučná klimatizácia, znížte jej intenzitu.
-

Súvisiaca téma

- [Dostupné funkcie počas hovoru](#)

Prijímač do auta
DSX-B41D

Telefón nie je pripojený.

- Pri prehrávaní zvuku cez BLUETOOTH nie je telefón pripojený, ani keď stlačíte tlačidlo CALL.
 - Pripojte sa pomocou telefónu.
-
-

Súvisiaca téma

- [Nastavenia zvuku \(SOUND\)](#)

Prijímač do auta
DSX-B41D

Kvalita zvuku pri telefonovaní je nízka.

- Kvalita zvuku telefónneho hovoru závisí od intenzity mobilného signálu vášho telefónu.
 - Ak je signál telefónu zlý, prejdite autom na miesto, kde možno získať lepší signál.

Prijímač do auta
DSX-B41D

Hlasitosť pripojeného zvukového zariadenia je nízka (vysoká).

- Hlasitosť závisí od zvukového zariadenia.
 - Nastavte hlasitosť pripojeného zvukového zariadenia alebo tohto zariadenia.

Prijímač do auta
DSX-B41D

Počas prehrávania zo zvukového zariadenia BLUETOOTH je zvuk prerušovaný.

- Skráťte vzdialenosť medzi týmto zariadením a zvukovým zariadením BLUETOOTH.
- Ak je zvukové zariadenie BLUETOOTH v puzdre, ktoré ruší signál, vyberte zvukové zariadenie z puzdra.
- V okolí sa používa viacero zariadení BLUETOOTH alebo iných zariadení, ktoré vyžarujú rádiové vlny.
 - Vypnite ostatné zariadenia.
 - Predĺžte vzdialenosť k ostatným zariadeniam.
- Pri vytváraní spojenia medzi týmto zariadením a mobilným telefónom sa prehrávanie na chvíľu zastaví. Nie je to chyba.

Prijímač do auta
DSX-B41D

Pripojené zvukové zariadenie BLUETOOTH sa nedá ovládať.

- Skontrolujte, či pripojené zvukové zariadenie BLUETOOTH podporuje AVRCP.

Prijímač do auta
DSX-B41D

Niektoré funkcie nefungujú.

- Skontrolujte, či pripojené zariadenie podporuje danú funkciu.

5-008-092-91(1) Copyright 2019 Sony Corporation

Prijímač do auta
DSX-B41D

Hovor bol neúmyselne prijatý.

- Pripojený telefón je nastavený na automatické prijímanie hovorov.
 - Vyberte [BLUETOOTH] → [SET AUTO ANS] na nastavenie automatického prijatia hovoru.
-
-

Súvisiaca téma

- [Nastavenie BLUETOOTH \(BLUETOOTH\)](#)

Prijímač do auta
DSX-B41D

Párovanie zlyhalo z dôvodu vypršania časového limitu.

- V závislosti od pripojeného zariadenia môže byť čas na spárovanie krátky.
 - Pokúste sa uskutočniť párovanie v časovom limite.

Prijímač do auta
DSX-B41D

Nemožno vykonať párovanie.

- Zariadenie sa nemusí dať spárovať s predtým spárovaným zariadením BLUETOOTH po inicializácii tohto zariadenia, ak je informácia o spárovaní uložená v zariadení BLUETOOTH. V takom prípade odstráňte informáciu o spárovaní zo zariadenia BLUETOOTH a znovu zariadenia spárujte.

Prijímač do auta
DSX-B41D

Funkcia BLUETOOTH nepracuje.

- Vypnite zariadenie stlačením a podržaním tlačidla OFF na viac ako 2 sekundy a znovu zariadenie zapnite.

Prijímač do auta
DSX-B41D

Počas handsfree telefonovania nepočuť z reproduktorov vo vozidle žiadny zvuk.

- Ak počuť zvuk v telefóne, nastavte mobilný telefón na výstup zvuku z reproduktorov vo vozidle.

Prijímač do auta
DSX-B41D

Funkcia „Siri Eyes Free“ nie je aktivovaná.

- Vykonať handsfree registráciu telefónu iPhone, ktorý podporuje funkciu „Siri Eyes Free“.
- Zapnúť funkciu Siri v telefóne iPhone.
- Zrušiť pripojenie BLUETOOTH medzi telefónom iPhone a zariadením, a potom ich znovu pripojiť.

Prijímač do auta
DSX-B41D

Názov aplikácie nezodpovedá skutočnej aplikácii v „Sony | Music Center“.

- Znovu spustíte aplikáciu z aplikácie „Sony | Music Center“.

5-008-092-91(1) Copyright 2019 Sony Corporation

Prijímač do auta
DSX-B41D

Počas spustenej aplikácie „Sony | Music Center“ prostredníctvom BLUETOOTH sa displej automaticky prepne na [BT AUDIO].

- Zlyhala aplikácia „Sony | Music Center“ alebo funkcia BLUETOOTH.
- Znovu spustite aplikáciu.

5-008-092-91(1) Copyright 2019 Sony Corporation

Prijímač do auta
DSX-B41D

Keď sa displej prepne na [IPD], aplikácia „Sony | Music Center“ sa automaticky odpojí.

- Aplikácia „Sony | Music Center“ v zariadení iPhone/iPod nepodporuje prehrávanie zo zariadenia iPod.
 - Zmeňte zdroj tohto zariadenia na [IPD] a potom vytvorte pripojenie „Sony | Music Center“.

Súvisiaca téma

- [Nadviazanie pripojenia pre funkciu „Sony | Music Center“](#)

Prijímač do auta
DSX-B41D

Keď sa režim USB tohto zariadenia zmení na [ANDROID], pripojenie „Sony | Music Center“ sa automaticky zruší.

- Smartfón Android nepodporuje prehrávanie v režime Android.
 - Nastavte režim USB tohto zariadenia na [MSC/MTP] a potom vytvorte pripojenie „Sony | Music Center“.
-

Súvisiaca téma

- [Nadviazanie pripojenia pre funkciu „Sony | Music Center“](#)

Prijímač do auta
DSX-B41D

Všeobecné

Počas prevádzky zariadenia sa môžu zobrazit' alebo blikať nasledujúce hlásenia.

INVALID

- Vybraná operácia je neplatná.

READ: Prebieha načítavanie informácií.

- Počkajte, kým sa načítavanie dokončí. Prehrávanie sa spustí automaticky. V závislosti od organizácie súborov to môže chvíľu trvať.

_ (podčiarknik): Znak nemožno zobrazit'.

Prijímač do auta
DSX-B41D

Prehrávanie z pamäťového zariadenia USB

HUB NO SUPRT: rozbočovače USB nie sú podporované.

IPD STOP: Prehrávanie zo zariadenia iPod sa skončilo.

- Spustíte prehrávanie v zariadení iPod/iPhone.

NOT SUPPORT - ANDROID MODE

- K zariadeniu je pripojené zariadenie USB, ktoré nepodporuje AOA (Android Open Accessory) 2.0 a položka [SET USB MODE] je nastavená na možnosť [ANDROID].
 - Nastavte položku [SET USB MODE] na možnosť [MSC/MTP].

USB ERROR: Zo zariadenia USB nemožno prehrávať.

- Skúste zariadenie USB znovu pripojiť.

USB NO DEV: Zariadenie USB nie je pripojené alebo nebolo rozpoznané.

- Skontrolujte, či je zariadenie USB alebo kábel USB bezpečne pripojený.

USB NO MUSIC: V zariadení sa nenachádza žiadny súbor, ktorý možno prehrať.

- Pripojte zariadenie USB obsahujúce súbory, ktoré možno prehrať.

USB NO SUPRT: Zariadenie USB nie je podporované.

- Podrobnosti o kompatibilite zariadenia USB získate na stránke podpory.

USB OVERLOAD: Zariadenie USB je preťažené.

- Odpojte zariadenie USB a stlačením tlačidla SRC (zdroj) vyberte iný zdroj.
- Zariadenie USB je chybné, alebo je pripojené nepodporované zariadenie.

Súvisiaca téma

- [Všeobecné nastavenia \(GENERAL\)](#)
- [Technické údaje](#)

Prijímač do auta
DSX-B41D

Používanie služby RDS

NO AF: Žiadne alternatívne frekvencie.

- Stlačte tlačidlo **◀◀ / ▶▶** (SEEK -/+), keď bliká názov programovej služby. Zariadenie začne vyhľadávať inú frekvenciu s rovnakým údajom PI (identifikátor programu) (zobrazí sa [PI SEEK]).

NO PI: Žiadny identifikátor programu. Vybraná stanica nemá žiadne údaje PI (identifikátor programu).

- Vyberte inú stanicu.

NO TP: Žiadne programy s dopravnými informáciami.

- Zariadenie bude pokračovať vo vyhľadávaní staníc s funkciou TP.

Prijímač do auta
DSX-B41D

Príjem rádia DAB/DAB+

NO INFO

- Nie sú k dispozícii žiadne doplňujúce informácie pre aktuálnu stanicu DAB.

NO STATION: Nemožno prijímať signál DAB.

- Vykonať automatické ladenie.
- Skontrolujte pripojenie antény DAB.
- Skontrolujte, či je položka [SET ANT-PWR] nastavená na možnosť [ON].

RECEIVING

- Je vybraný zdroj DAB a zariadenie čaká na príjem stanice.
-

Súvisiaca téma

- [Všeobecné nastavenia \(GENERAL\)](#)
- [Aktualizácia zoznamu staníc \(automatické ladenie\)](#)

Prijímač do auta
DSX-B41D

Funkcia BLUETOOTH

BTA NO DEV: Zvukové zariadenie BLUETOOTH nie je pripojené alebo nebolo rozpoznané.

- Skontrolujte, či je zvukové zariadenie BLUETOOTH bezpečne pripojené, alebo či je vytvorené pripojenie BLUETOOTH so zvukovým zariadením BLUETOOTH.

ERROR: Vybranú operáciu nebolo možné vykonať.

- Chvíľu počkajte a potom to skúste znovu.

NO DEVICE: Nie je pripojený alebo nebol rozpoznaný mobilný telefón s podporou profilu HFP (Handsfree Profile).

- Skontrolujte, či je mobilný telefón s podporou HFP bezpečne pripojený, alebo či je vytvorené pripojenie BLUETOOTH s mobilným telefónom s podporou HFP.

NO INFO: Telefónne číslo volajúceho je skryté.

UNKNOWN: Nemožno zobrazit' meno alebo telefónne číslo.

Prijímač do auta
DSX-B41D

Používanie „Sony | Music Center“

APP -----: Nie je nadviazané spojenie s aplikáciou.

- Znovu vytvorte pripojenie „Sony | Music Center“.

APP DISPLAY: V aplikácii je otvorená obrazovka nastavení displeja.

- Ukončíte obrazovku nastavení displeja v aplikácii, aby bolo možné používať tlačidlá.

APP LIST: Je otvorený zoznam s obsahom zariadenia USB/iPod.

- Ukončíte zobrazenie zoznamu v aplikácii, aby bolo možné používať tlačidlá.

APP MENU: V aplikácii je otvorená obrazovka nastavení.

- Ukončíte obrazovku nastavení v aplikácii, aby bolo možné používať tlačidlá.

APP NO DEV: Zariadenie s nainštalovanou aplikáciou nie je pripojené alebo nebolo rozpoznané.

- Vytvorte pripojenie BLUETOOTH a znovu nadviažte pripojenie pre funkciu „Sony | Music Center“.

APP SOUND: V aplikácii je otvorená obrazovka nastavení zvuku.

- Ukončíte obrazovku nastavení zvuku v aplikácii, aby bolo možné používať tlačidlá.

OPEN APP: Nie je spustená aplikácia „Sony | Music Center“.

- Spustíte aplikáciu.

APP DISCNCT: Aplikácia sa odpojila.

- Vytvorte pripojenie „Sony | Music Center“.

Súvisiaca téma

- [Nadviazanie pripojenia pre funkciu „Sony | Music Center“](#)

Prijímač do auta
DSX-B41D

Používanie diaľkového ovládania na volante

ERROR: Počas registrácie funkcie sa vyskytla chyba.

- Zopakujte registráciu, pričom pokračujte od funkcie, pri ktorej sa vyskytla chyba.

TIMEOUT: Registrácia funkcie zlyhala z dôvodu vypršania časového limitu.

- Snažte sa dokončiť registráciu funkcie, kým bliká hlásenie [REGISTER] (približne 6 sekúnd).
-

Súvisiaca téma

- [Všeobecné nastavenia \(GENERAL\)](#)

Prijímač do auta
DSX-B41D

Aktualizácia firmvéru

FILE ERROR: Súbor s aktualizáciou nie je uložený v zariadení USB.

- Uložte súbor s aktualizáciou do zariadenia USB a skúste to znovu.

UPDATE ERROR - PRESS ENTER: Aktualizácia firmvéru neprebehla správne.

- Stlačením tlačidla ENTER zrušte hlásenie a skúste to znovu.
Počas aktualizácie nevypínajte zapalovanie do polohy OFF ani neodpájajte pamäťové zariadenie USB.
-

Súvisiaca téma

- [Aktualizácia firmvéru](#)

Prijímač do auta
DSX-B41D

Webové stránky podpory pre zákazníkov

Môžete navštíviť nasledujúce webové stránky podpory pre zákazníkov, kde získate podporné informácie o vašom systéme.

Pre zákazníkov z USA/Kanady/Latinskej Ameriky:

<https://www.sony.com/am/support>

Pre zákazníkov z krajín Európy:

<https://www.sony.eu/support>

Pre zákazníkov z ostatných krajín/regiónov:

<https://www.sony-asia.com/support>

Pre zákazníkov z USA

Ak máte otázky/problémy týkajúce sa tohto produktu, vyskúšajte nasledovné:

1. Prečítajte si časť Riešenie problémov v tomto dokumente Príručka.
2. Kontaktujte nás (iba USA);
Telefónne číslo 1-800-222-7669
URL <https://www.SONY.com>

Pre zákazníkov z krajín Európy

Zaregistrujte si svoj produkt online na adrese:

<https://www.sony.eu/mysony>

Prijímač do auta
DSX-B41D

Informácie týkajúce sa aplikácie „Support by Sony“

Keď do svojho smartfónu nainštalujete aplikáciu „Support by Sony“, môžete získavať informácie o aktualizácii softvéru komfortným spôsobom.

Aplikácia „Support by Sony“ – umožňuje vyhľadávať informácie a získavať oznámenia týkajúce sa vášho produktu:



- ✓ Novinky a oznámenia
- ✓ Aktualizácie softvéru
- ✓ Postupy
- ✓ Tipy a triky

<https://sony.net/SBS>

Navštívte webové stránky „Support by Sony“ na adrese sony.net/SBS a pridajte názov modelu zariadenia „DSX-B41D“ medzi záložky.