

Autós vevőegység

DSX-B700/DSX-B700W/DSX-B710D



Ha problémákba ütközik, vagy kérdése van, használja ezt a kézikönyvet.

Kezdő lépések

[Útmutató a komponensekhez és a vezérlésekhez](#)

Az egység visszaállítása

- [Az egység visszaállítása](#)
- [A terület/régió beállítása \(DSX-B700\(EUR\)\)](#)
- [A képernyő nyelvének beállítása \(DSX-B700\(E\)\)](#)

[A FM/AM átkapcsolása a hangolási lépésre \(DSX-B700\(E\)/DSX-B700\(IN\)\)](#)

[Az óra beállítása](#)

[Az akkumulátor feszültségének ellenőrzése](#)

A BLUETOOTH eszköz előkészítése

- [Egy Bluetooth® eszköz előkészítése](#)
- [Párosítás egy BLUETOOTH eszközzel és csatlakoztatás ahhoz](#)
- [Csatlakoztatás egy párosított BLUETOOTH eszközhöz](#)

[Csatlakoztatás egy iPhone/iPod készülékhez \(BLUETOOTH automatikus párosítás\)](#)

[Egy USB eszköz csatlakoztatása](#)

[Más hordozható audio eszköz csatlakoztatása](#)

Rádió

[Rádióhallgatás](#)

A rádió adatrendszer (RDS) használata

[Beállítás AF és TA \(DSX-B700\(EUR\)/DSX-B710D\)](#)

[Programtípusok kiválasztása \(PTY\)](#)

A SiriusXM rádió (DSX-B700(UC))

[SiriusXM Rádióhallgatás](#)

[Csatornák kiválasztása a SiriusXM készülékhez](#)

[Csatornák beállítása kategóriákból](#)

[A szülői felügyelet beállítása](#)

A DAB/DAB+ rádió (DSX-B710D)

[DAB/DAB+ Rádióhallgatás](#)

DAB vétel

[DAB vétele](#)

[Egy csatorna keresése a csatorna neve alapján](#)

[Csatorna keresése név alapján \(„Quick-BrowZer™“\)](#)

[Egy csatorna keresése csatorna csoport alapján](#)

[Állomáslista frissítése \(automatikus hangolás\)](#)

[DAB közlemények beállítása](#)

[Programtípusok kiválasztása \(PTY\)](#)

Lejátszás

[Egy USB eszköz lejátszása](#)

[Egy BLUETOOTH eszköz lejátszása](#)

Zeneszámok keresése és lejátszása

[Ismétléses lejátszás és véletlenszerű lejátszás](#)

[Zeneszám keresése név alapján \(„Quick-BrowZer“\)](#)

[Keresés elemek átlépésével \(ugrás mód\)](#)

A Pandora® (DSX-B700(UC)/DSX-B700W)

[Névjegy Pandora®](#)

[A Pandora® beállítása](#)

[Pandora® adatfolyam](#)

A Pandora® rendelkezésre álló műveletei

[A „tetszik ujj-jelzés” visszajelzés](#)

[Az állomáslista használata](#)

[Könyvjelző hozzáadása](#)

Kihangosított hívás

[Mobiltelefon előkészítése](#)

[Hívás fogadása](#)

Hívás indítása

[Hívás indítása](#)

[Hívás indítása a telefonkönyvből](#)

[Hívás indítása a híváselőzményekből](#)

[Hívás indítása telefonszám bevitellel](#)

[Hívás indítása újratárcsázással](#)

[Hívás indítása hang parancsszavakkal](#)

[Hívás közben rendelkezésre álló műveletek](#)

Hasznos funkciók

„Sony | Music Center” iPhone/Android™ okostelefonnal

[„Sony | Music Center” iPhone/Android™ okostelefonnal](#)

[A „Sony | Music Center” csatlakozás létrehozása](#)

[Az alkalmazás forrásának kiválasztása](#)

[Hangfelismerés használata \(Csak Android okostelefonoknál\)](#)

[A „Siri Eyes Free” használatával](#)

Beállítások

[Alapvető beállítási művelet](#)

[Általános beállítás \(GENERAL\)](#)

[Hangbeállítás \(SOUND\)](#)

[Képernyő beállítás \(DISPLAY\)](#)

[BLUETOOTH Beállítás \(BLUETOOTH\)](#)

[„Sony | Music Center” Beállítás \(SONY APP\)](#)

További információk

[Demonstrációs mód visszavonása](#)

[A firmware frissítése](#)

[Óvintézkedések](#)

[Karbantartás](#)

[Termékjellemzők](#)

[Szerzői jogok](#)

Hibakeresés

[Hibakeresés](#)

Általános információk

- [Az egység nem kap áramot. \(DSX-B700\(UC\)/DSX-B700\(E\)/DSX-B700\(IN\)/DSX-B700W\)](#)
- [Nincs hang, vagy a hang nagyon halk.](#)
- [Nem hallható hangjelzés.](#)
- [A memória tartalmát letörölték.](#)
- [Törölték az előre beállított állomásokat és a pontos időt./A biztosíték kiégett./A gyújtás kapcsolásakor zaj hallható.](#)
- [Lejátszás, vagy vétel közben elindul a bemutató mód.](#)
- [A képernyő eltűnik/nem jelenik meg a képernyő ablakban.](#)
- [A képernyő eltűnik miközben az egység üzemel. \(DSX-B700\(E\)/DSX-B700\(IN\)\).](#)
- [A képernyő/világítás villog.](#)
- [Nem működnek a kezelőgombok.](#)
- [Az automatikusan beállított óra nem pontos.](#)

Rádió

- [A rádiójel vétele gyenge./Statikus zaj észlelhető.](#)
- [Nem lehet befogni az állomásokat .](#)
- [Az előbeállítási hangolás nem lehetséges.](#)

[65 MHz - 74 MHz a FM3 helyen nem hangolható be. \(DSX-B700\(EUR\)\)](#)

RDS

[A PTY elem megjelenítése: \[- - - - -\].](#)

[Nem fogható RDS szolgáltatás \(ha az \[AREA\] elem \[RUSSIA\] állapotba van kapcsolva\). \(DSX-B700\(EUR\)\)](#)

[A SEEK pár másodperc hallgatás után indul el. \(DSX-B700\(EUR\)/DSX-B710D\)](#)

[Nincsenek közlekedési hírek. \(DSX-B700\(EUR\)/DSX-B710D\)](#)

[Villog a program szolgáltatás neve. \(DSX-B700\(EUR\)/DSX-B710D\)](#)

A DAB/DAB+ rádió vétel (DSX-B710D)

[Nem lehet DAB állomásokat befogni.](#)

[Nincsenek közlekedési hírek.](#)

USB lejátszás

[Nem lehet lejátszani elemeket az USB elosztón keresztül.](#)

[Egy USB eszköz lejátszása hosszabb ideig tart.](#)

[A hang szakadozik.](#)

[A hangfájl nem játszható le.](#)

[Nem hajtható végre az album átlépése, az elemek átlépése \(ugrás mód\), és a zeneszám keresése név alapján \(„Quick-BrowZer”\).](#)

[Android módban történő lejátszás során nem küldhető ki hang.](#)

BLUETOOTH

[A csatlakoztatott eszköz nem képes észlelni ezt az egységet.](#)

[Csatlakozás nem lehetséges.](#)

[Az észlelt eszköz neve nem jelenik meg.](#)

[Nincs csengőhang.](#)

[Nem hallható a beszélő hangja.](#)

[A hívott fél azt mondja, hogy a hangerő túl magas, vagy alacsony.](#)

[Telefonhívások során visszhang, vagy zaj fordul elő.](#)

[A telefon nincs csatlakoztatva.](#)

[A telefon hangminősége gyenge.](#)

[A csatlakoztatott audio eszköz hangereje alacsony \(magas\).](#)

[Egy BLUETOOTH audio eszköz lejátszása során nem ad hangot.](#)

[A csatlakoztatott BLUETOOTH audio eszköz nem vezérelhető.](#)

- [Egyes funkciók nem működnek.](#)
- [Nem szándékos hívásfogadás történt.](#)
- [Időtúllépés miatt a párosítás sikertelen volt.](#)
- [Párosítás sikertelen.](#)
- [A BLUETOOTH funkció nem üzemel.](#)
- [Kihangosított hívás során nem jön hang az autó hangszóróiból.](#)
- [A „Siri Eyes Free” nincs aktiválva.](#)

A „Sony | Music Center” használata

- [Az alkalmazás nevét a rendszer összekeverte a tényleges alkalmazással a „Sony | Music Center” helyen.](#)
- [A „Sony | Music Center” alkalmazás futása során a BLUETOOTH, használatával a képernyő automatikusan \[BT AUDIO\] funkcióra kapcsol.](#)
- [A „Sony | Music Center” alkalmazás automatikusan szétkapcsol amikor a képernyő \[IPOD\] funkcióra kapcsol.](#)
- [A „Sony | Music Center” csatlakozás automatikusan megszakad, ha az egység USB módját \[ANDROID\] állapotba kapcsolják.](#)

A Pandora® használata (DSX-B700(UC)/DSX-B700W)

- [Pandora® Csatlakozás nem lehetséges.](#)

Üzenetek

- [Általános információk](#)
- [USB Eszköz Lejátszása](#)
- [RDS kezelés \(DSX-B700\(EUR\)/DSX-B710D\)](#)
- [DAB/DAB+ Rádió vétel \(DSX-B710D\)](#)
- [BLUETOOTH funkció](#)
- [A „Sony | Music Center” használata](#)
- [Pandora® kezelés \(DSX-B700\(UC\)/DSX-B700W\)](#)
- [SiriusXM kezelés \(DSX-B700\(UC\)\)](#)
- [A kormánykerék távirányító üzemeltetése](#)
- [Firmware frissítési művelet](#)

[Vevőszolgálati honlapok](#)

[Információk a „Support by Sony” alkalmazásról](#)

Autós vevőegység
DSX-B700/DSX-B700W/DSX-B710D

Útmutató a komponensekhez és a vezérlésekhez

Fő egység

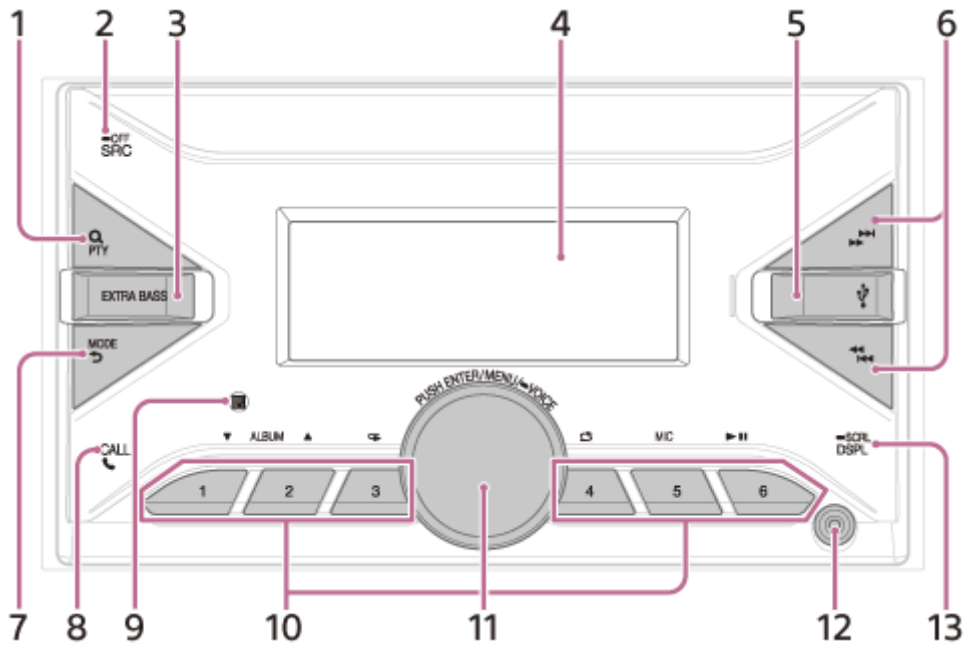

Távirányító (DSX-B700(UC)/DSX-B700(E)/DSX-B700(IN)/DSX-B700W)

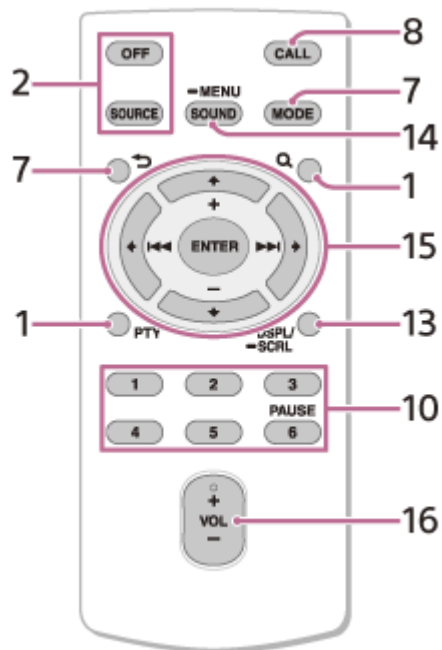

A VOL (hangerő) + gomb egy kitapintható kiemelkedéssel rendelkezik.

Használat előtt távolítsa el a szigetelő filmréteget.



1. **Q** (böngészés)
Lejátszás során:
Belép a böngészési módba.
(Ha egy USB eszköz Android módban, vagy egy iPod csatlakozik, akkor nem áll rendelkezésre.)
DAB vétel során (DSX-B710D):
Belép a böngészési módba.
PTY (programtípus)
FM vétel során:
Kiválasztja a PTY elemet az RDS-ben.
DAB vétel során (DSX-B710D):
A PTY kiválasztásához nyomja meg 2 másodpercen belül kétszer.
Az állomáslista frissítését célzó automatikus állomáskereséshez tartsa lenyomva 2 másodpercnél tovább.
2. **SRC** (forrás)
Bekapcsolja a tápellátást.
Módosítja a forrást.
OFF
A forrás kikapcsolásához és az óra megjelenítéshez tartsa lenyomva 1 másodpercig.
A tápellátás és a képernyő kikapcsolásához tartsa lenyomva 2 másodpercnél tovább.
Ha az egység ki van kapcsolva és a képernyő eltűnik, akkor nem áll rendelkezésre a távirányítóval történő kezelés (DSX-B700(UC)/DSX-B700(E)/DSX-B700(IN)/DSX-B700W).
3. **EXTRA BASS**
A hangerővel szinkronban kiemeli a basszus hangot. Az EXTRA BASS beállítás módosításához nyomja meg: [1], [2], [OFF].
4. Képernyőablak
5. USB port
6. **◀ / ▶** (SEEK -/+)
Rádióadás vétele során:
Automatikusan behangolja a rádióállomásokat. A kézi hangoláshoz tartsa lenyomva.
DAB vétel során (DSX-B710D):
Kiválaszt egy állomást. Egy állomáscsoport kereséséhez tartsa lenyomva.
(Csak akkor áll rendelkezésre, ha a [SEEK BY] elem [STATION GP] helyzetbe van állítva.)
◀◀ / ▶▶ (előző/következő)
◀◀ / ▶▶ (gyors hátra/gyors előre)
7. **MODE**
↶ (vissza)
Visszalép az előző képernyőre.
8. **CALL** 
Belépés a hívás menübe. Hívás fogadása/befejezése.
A BLUETOOTH jelre történő átváltáshoz tartsa lenyomva 2 másodpercnél hosszabb ideig.
9. Távirányító vevője
10. Szám gombok (1 - 6)
Előre beállított rádióállomások vétele. Az állomások beállításához tartsa lenyomva.
DAB vétel során (DSX-B710D):
Előre beállított DAB állomások vagy rádióállomások jeleit veszi.
DAB állomások vagy rádióállomások beállításához tartsa lenyomva.
ALBUM ▼ / ▲
Átugorja az audio eszköz egy albumát. Az albumok folyamatos átlépéséhez tartsa lenyomva.
(Ha egy USB eszköz Android módban, vagy egy iPod csatlakozik, akkor nem áll rendelkezésre.)
Nyomja meg a **▲** elemet a tetszik ujj-jelzéshez, vagy a **▼** elemet a nem tetszik ujj-jelzéshez Pandora® (DSX-B700(UC)/DSX-B700W).
↶ (ismétlés)
(Ha egy USB eszköz Android módban csatlakozik, akkor nem áll rendelkezésre.)
↻ (véletlen sorrendű lejátszás)
(Ha egy USB eszköz Android módban csatlakozik, akkor nem áll rendelkezésre.)

MIC (mikrofon)

▶|| (lejátszás/szünet)

11. Forgatógomb

Beállítja a hangerőt.

PUSH ENTER

Belép a kiválasztott elembe.

Nyomja meg az SRC (forrás) gombot, forgassa el és a forrás módosításához nyomja meg (2 másodperc múlva lép érvénybe).

MENU

Megnyitja a beállítás menüt.

● VOICE

A hangtárcsázás, hangfelismerés (csak Android okostelefonokon), vagy a Siri funkció (csak iPhone) bekapcsolásához tartsa lenyomva 2 másodpercnél tovább.

12. AUX bemeneti jack csatlakozó

13. DSPL (képernyő)

Módosítja a képernyő elemeket.

● SCRL (görgetés)

Egy képernyőelem görgetéséhez tartsa lenyomva.

14. SOUND

Közvetlenül megnyitja a SOUND menüt.

● MENU

A beállítás menü megnyitásához tartsa lenyomva.

15. ◀ / ▲ / ▼ / ▶ (balra/fel/le/jobbra)

Kiválasztja a beállítás elemet, stb.

ENTER

Belép a kiválasztott elembe.

A „Sony | Music Center” funkció bekapcsolásához, vagy befejezéséhez tartsa lenyomva 2 másodpercnél hosszabb ideig.

◀◀ / ▶▶ (előző/következő)

+/- (album +/-)

16. VOL (hangerő) +/-

Autós vevőegység

DSX-B700/DSX-B700W/DSX-B710D

Az egység visszaállítása

Az egység első üzemeltetése előtt, a járműakkumulátor cseréje után, vagy a csatlakozók módosításakor vissza kell állítani az egységet.

- 1 **Tartsa lenyomva 2 másodpercnél hosszabb ideig a DSPL (képernyő) és a CALL  elemeket.**

Megjegyzés

- Az egység visszaállítása törli az óra beállítását és az elmentett tartalmak egy részét.

Autós vevőegység

DSX-B700/DSX-B700W/DSX-B710D

A terület/régió beállítása (DSX-B700(EUR))

Az egység visszaállítása után megjelenik a terület/régió beállítási képernyő.

- 1 Nyomja meg az ENTER elemet, miközben látható a [AREA] elem.**
Megjelenik az aktuálisan beállított terület/régió.
- 2 A forgatógomb elforgatásával válassza ki az [EUROPE] vagy az [RUSSIA] elemet, majd nyomja meg.**
- 3 A forgatógomb elforgatásával válassza ki az [YES] vagy az [NO] elemet, majd nyomja meg.**
Ha módosult e beállítási terület/régió, az egységet visszaállította, akkor megjelenik az óra.

Ez a beállítás az általános beállítás menüben konfigurálható.

Kapcsolódó témák

- [Általános beállítás \(GENERAL\)](#)

Autós vevőegység

DSX-B700/DSX-B700W/DSX-B710D

A képernyő nyelvének beállítása (DSX-B700(E))

Az egység visszaállítása után megjelenik a nyelv beállítási képernyő.

- 1 Nyomja meg az ENTER elemet, miközben látható a [LANGUAGE] elem.**
Megjelenik az aktuálisan beállított képernyő nyelv.
- 2 A forgatógomb elforgatásával válassza ki az [ENGLISH] vagy az [SPANISH] elemet, majd nyomja meg.**
A beállítás befejeződött és megjelenik az óra.

Ez a beállítás az általános beállítás menüben konfigurálható.

Kapcsolódó témák

- [Általános beállítás \(GENERAL\)](#)

Autós vevőegység

DSX-B700/DSX-B700W/DSX-B710D

A FM/AM átkapcsolása a hangolási lépésre (DSX-B700(E)/DSX-B700(IN))

Beállítja az Ön országának FM/AM hangolási lépésközét. Csak akkor áll jelenik meg a beállítás, ha a forrás ki van kapcsolva és az óra látható.

- 1 **Nyomja meg a MENU elemet, a [GENERAL] kiválasztásához forgassa el a forgatógombot, majd nyomja meg.**
- 2 **A forgatógomb elforgatásával válassza ki a [TUNER STEP] elemet, majd nyomja meg.**
- 3 **A forgatógomb elforgatásával válassza ki a [50K/9K], [100K/10K] vagy a [200K/10K], elemet, majd nyomja meg.**

Autós vevőegység

DSX-B700/DSX-B700W/DSX-B710D

Az óra beállítása

- 1** Nyomja meg a **MENU** elemet, a **[GENERAL]** kiválasztásához forgassa el a forgatógombot, majd nyomja meg.
- 2** A forgatógomb elforgatásával válassza ki a **[CLOCK]** elemet, majd nyomja meg.
- 3** A forgatógomb elforgatásával válassza ki a **[MANUAL]** elemet, majd nyomja meg.
Villog az óra kijelzése.
- 4** Az óra és a perc beállításához forgassa el a forgatógombot.
A digitális jelzés mozgatásához nyomja meg a **◀◀ / ▶▶** (SEEK -/+) elemet.
- 5** A perc beállítása után nyomja meg a **MENU** elemet.
A beállítás befejeződött és az óra elindul.

Az óra megjelenítéséhez

Nyomja meg a DSPL (képernyő) elemet.

Az óra automatikus beállításához

Válassza ki az **[AUTO <RDS>]** elemet a 3. lépésben.

A DSX-B710D:

elemhez válassza ki a **[AUTO <DAB>]** elemet a 3. lépésben.

Autós vevőegység

DSX-B700/DSX-B700W/DSX-B710D

Az akkumulátor feszültségének ellenőrzése

Ellenőrizheti az aktuális akkumulátor feszültséget. (Ha a forrás ki van kapcsolva és az óra látható, akkor nem elérhető.)

- 1** Többször nyomja meg a DSPL (képernyő) elemet, amíg meg nem jelenik az akkumulátor feszültség.

Autós vevőegység

DSX-B700/DSX-B700W/DSX-B710D

Egy Bluetooth® eszköz előkészítése

A BLUETOOTH kompatibilis eszköztől függően, például okostelefon, mobiltelefon, audio eszköz (továbbiakban: „BLUETOOTH eszköz”, kivéve ha másként nem kerül megnevezésre) élvezheti a zenehallgatást, vagy kihangsúlyozott hívásokat végezhet. A csatlakoztatásról részletes információkat az eszközhöz mellékelt üzemeltetési útmutatóban találhat. Az eszköz csatlakoztatása előtt vegye le a hangerőt ezen az egységen, ellenkező esetben erős hang kiadása történhet.





Autós vevőegység

DSX-B700/DSX-B700W/DSX-B710D

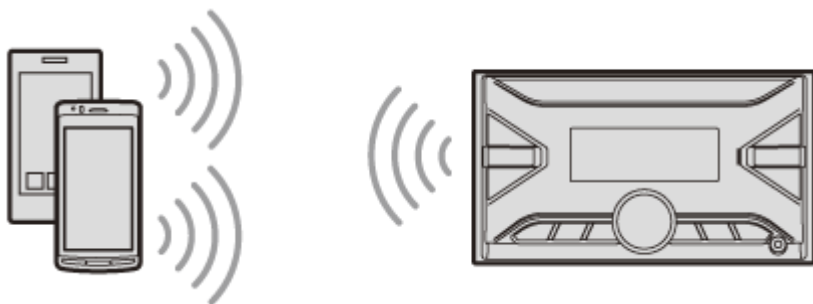
Párosítás egy BLUETOOTH eszközzel és csatlakoztatás ahhoz

Amikor először csatlakoztat egy BLUETOOTH eszközt, akkor kölcsönös regisztráció (úgynevezett „párosítás”) szükséges. A párosítás lehetővé teszi, hogy ez az egység felismerje a másikat és viszont. Ehhez az egységhez két BLUETOOTH eszközt lehet csatlakoztatni (két mobiltelefont, vagy egy mobiltelefont és egy audio eszközt).



- 1 Helyezze a BLUETOOTH eszközt az egyégtől 1 méteren belülre.
- 2 Nyomja meg a MENU elemet, a [BLUETOOTH] kiválasztásához forgassa el a forgatógombot, majd nyomja meg.
- 3 A forgatógomb elforgatásával válassza ki a [PAIRING] elemet, majd nyomja meg.
- 4 A forgatógomb elforgatásával válassza ki a [DEVICE 1]* vagy a [DEVICE 2]* elemet, majd nyomja meg.
Miközben az egység párosítási készenléti módban van, a  (BLUETOOTH) villog.
* Miután befejeződik a párosítás, a [DEVICE 1] vagy a [DEVICE 2] módosul a párosított eszköz nevére.
- 5 Annak érdekében, hogy az felismerje ezt az eszközt, végezze el a párosítást a BLUETOOTH eszközön.
- 6 A képernyőn válassza ki a BLUETOOTH eszköz modell nevét.
Ha a modell neve nem jelenik meg, ismétlje meg a műveletet a 2. lépéstől.
- 7 Ha a BLUETOOTH eszközhöz jelszóra* van szükség, adja meg a [0000] kódot.
Amikor befejeződött a párosítás, a  (BLUETOOTH) tovább világít.
* Az eszköztől függően a jelszót hívhatják „kódnak”, „PIN kódnak”, „PIN számnak”, vagy „jelszónak”, stb.
- 8 A BLUETOOTH eszközön válassza ki ezt az egységet a BLUETOOTH kapcsolat létrehozásához.
A csatlakozás létrejöttkor a  (mobiltelefon) vagy a  (audio) világítani kezd.

Megjegyzés

- Egy BLUETOOTH eszközhöz való csatlakoztatás során ez az egység nem érzékelhető egy másik eszköztől. Az észlelés engedélyezéséhez lépjen be párosítási módba és keresse meg ezt az egységet a másik eszköztől.

A lejátszás elindításához

Nyomja meg az SRC (forrás) elemet a [BT AUDIO] kiválasztásához.

A párosított eszköz leválasztásához

Miután párosította ezt az egységet és a BLUETOOTH eszközt, a leválasztáshoz végezze el a 2-4 lépéseket.

Kapcsolódó témák

- [Egy BLUETOOTH eszköz lejátszása](#)



5-004-924-61(3) Copyright 2019 Sony Corporation



Autós vevőegység
DSX-B700/DSX-B700W/DSX-B710D

Csatlakoztatás egy párosított BLUETOOTH eszközhöz

Egy párosított eszköz használatához csatlakoztatni kell azt ehhez az egységhez. Bizonyos párosított eszközök automatikusan csatlakoznak.



- 1 **Nyomja meg a MENU elemet, a [BLUETOOTH] kiválasztásához forgassa el a forgatógombot, majd nyomja meg.**
- 2 **A forgatógomb elforgatásával válassza ki a [BT SIGNAL] elemet, majd nyomja meg.**
Ellenőrizze, hogy a  (BLUETOOTH) világít-e.
- 3 **Aktiválja a BLUETOOTH funkciót a BLUETOOTH eszközön.**
- 4 **A csatlakoztatáshoz kezelje a BLUETOOTH eszközt.**
Világít a  (mobiltelefon) vagy a  (audio) elem.

Ikon a képernyőn	Részletek
 (mobiltelefon)	Ha rendelkezésre áll a kihangosított hívás a HFP (kihangosított profil) használatával, akkor világít.
 (audio)	Amikor az A2DP (Fejlett hangküldési profil) engedélyezésével lejátszható audio eszköz áll rendelkezésre, akkor világít.

Az egységhez legutoljára csatlakoztatott eszközhöz történő csatlakozás

Aktiválja a BLUETOOTH funkciót a BLUETOOTH eszközön.

Az audio eszközhöz történő csatlakoztatáshoz nyomja meg az SRC (forrás) elemet, ekkor kiválaszthatja a [BT AUDIO] elemet és nyomja meg a  (lejátszás/szünet) elemet.

A mobiltelefonhoz történő csatlakoztatáshoz nyomja meg a CALL elemet (csak akkor áll rendelkezésre, ha az egységhez nincs audio eszköz, vagy mobiltelefon csatlakoztatva).

Tipp

- Bekapcsolt BLUETOOTH jellel: amikor be van kapcsolva a gyújtás, ez az egység automatikusan újrcsatlakozik a legutoljára csatlakoztatott mobiltelefonhoz.

Megjegyzés

- BLUETOOTH audio adatfolyam használata közben az egységről nem lehet csatlakozni a mobiltelefonhoz. Ehelyett a mobiltelefonról csatlakozzon ehhez az egységhez.

Hangjának rögzítéséhez kihangosított hívás közben

be kell szerelnie a mikrofont (mellékelve).

5-004-924-61(3) Copyright 2019 Sony Corporation

Autós vevőegység

DSX-B700/DSX-B700W/DSX-B710D

Csatlakoztatás egy iPhone/iPod készülékhez (BLUETOOTH automatikus párosítás)

Amikor egy iPhone/iPod iOS5 vagy újabb rendszerrel csatlakozik az USB porthoz, az egység párosítása és csatlakoztatása az iPhone/iPod készülékhez automatikusan megtörténik. A BLUETOOTH automatikus párosítás engedélyezéséhez biztosítsa, hogy az [AUTO PAIR] elem a [BLUETOOTH] menüben [ON] állapotba legyen kapcsolva.

1 Aktiválja a BLUETOOTH funkciót az iPhone/iPod készüléken.

2 Csatlakoztassa az iPhone/iPod készüléket az USB porthoz.

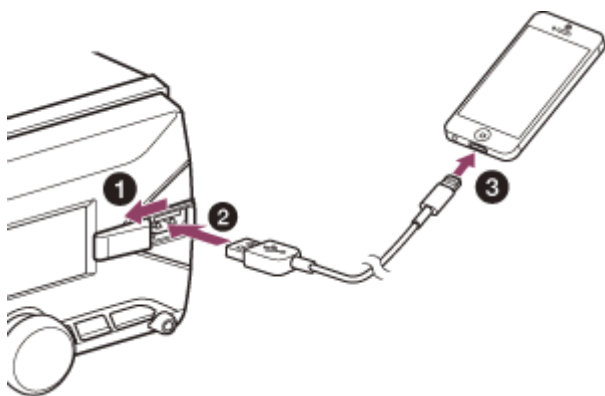

Biztosítsa, hogy a  (BLUETOOTH) világítson az egység képernyőjén.

Megjegyzés

- A BLUETOOTH automatikus párosítás nem lehetséges, ha az egység már csatlakoztatva van két BLUETOOTH eszközhöz. Ebben az esetben válassza le az egyik eszközt, majd ismét csatlakoztassa az iPhone/iPod készüléket.
- Ha a BLUETOOTH automatikus párosítás nem történik meg, végezze el a párosítást és biztosítsa a BLUETOOTH kapcsolatot az iPhone/iPod készülékkel, valamint a másik BLUETOOTH eszközzel.

Kapcsolódó témák

- [BLUETOOTH Beállítás \(BLUETOOTH\)](#)
- [Egy Bluetooth® eszköz előkészítése](#)
- [Párosítás egy BLUETOOTH eszközzel és csatlakoztatás ahhoz](#)
- [Csatlakoztatás egy párosított BLUETOOTH eszközhöz](#)

Autós vevőegység

DSX-B700/DSX-B700W/DSX-B710D

Egy USB eszköz csatlakoztatása

1 Csökkentse le az egységen a hangerőt.

2 Csatlakoztassa az USB eszközt az egységhez.

Csatlakoztasson egy iPod/iPhone készüléket az USB csatlakozókábel használatával az iPod készülékhez (nincs mellékelve).

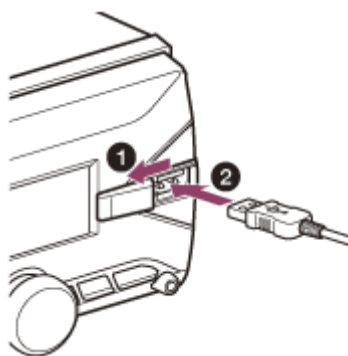

Autós vevőegység

DSX-B700/DSX-B700W/DSX-B710D

Más hordozható audio eszköz csatlakoztatása

- 1 **Kapcsolja ki a hordozható audio eszközt.**
- 2 **Csökkentse le az egységen a hangerőt.**
- 3 **Csatlakoztassa a hordozható audio eszközt az AUX bemeneti jack csatlakozóhoz (sztereó mini jack) az egységen egy csatlakozókábellel (nincs mellékelve)*.**

* Egyenes típusú dugaszt használjon.

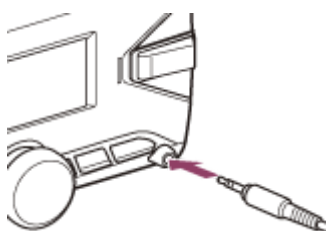

- 4 **Nyomja meg az SRC (forrás) elemet a [AUX] kiválasztásához.**

A csatlakoztatott eszköz hangerő szintjének más forrásokhoz történő beállításához

Indítsa el a lejátszást a hordozható audio eszközön mérsékelt hangerővel és állítsa be az egységen a szokásos hallgatási hangerőt.

Nyomja meg a MENU, elemet, majd válassza ki a [SOUND] → [AUX VOLUME] elemet.

Kapcsolódó témák

- [Hangbeállítás \(SOUND\)](#)

Autós vevőegység

DSX-B700/DSX-B700W/DSX-B710D

Rádióhallgatás

Biztosítsa, hogy a hangolási lépésköz megfelelően legyen beállítva a területéhez/régiójához (DSX-B700(E)/DSX-B700(IN)).

Nyomja meg az SRC (forrás) elemet a [RADIO] kiválasztásához.

Állomások automatikus előre beállításához (BTM)

1. A sáv módosításához nyomja meg a MODE elemet*.
2. Nyomja meg a MENU elemet, a [GENERAL] kiválasztásához forgassa el a forgatógombot, majd nyomja meg.
3. A forgatógomb elforgatásával válassza ki a [BTM] elemet, majd nyomja meg.

Az egység a szám gombokra a frekvencia sorrendjében előre beállítja az állomásokat.

* A következő sávok választhatók ki:



DSX-B700(UC)/DSX-B700(E)/DSX-B700(IN)/DSX-B700W: FM1, FM2, FM3, AM1, AM2.

DSX-B700(EUR)/DSX-B710D: FM1, FM2, FM3, AM/LW.

Egy állomás behangolásához

1. A sáv módosításához nyomja meg a MODE elemet*.
2. Végezze el a hangolást.

Manuális hangoláshoz

Tartsa lenyomva a  (SEEK -/+) elemet a megfelelő frekvencia megkereséséhez, majd a kíván frekvencia finomhangolásához nyomja meg többször a  (SEEK -/+) elemet.

Automatikus hangoláshoz

Nyomja meg a  (SEEK -/+) elemet.

Amikor az egység fogni kezd egy állomást, a szkennelés megáll.

* A következő sávok választhatók ki:

DSX-B700(UC)/DSX-B700(E)/DSX-B700(IN)/DSX-B700W: FM1, FM2, FM3, AM1, AM2.

DSX-B700(EUR)/DSX-B710D: FM1, FM2, FM3, AM/LW.

Az állomás előzetes beállításához

Az előre beállítani kívánt állomás vétele közben nyomjon le és tartson lenyomva egy szám gombot (1 - 6) amíg meg nem jelenik a [MEMORY] elem.

Előre beállított állomások vételéhez

Válassza ki a sávot, majd nyomjon meg egy szám gombot (1 - 6).

Kapcsolódó témák

- [A FM/AM átkapcsolása a hangolási lépésre \(DSX-B700\(E\)/DSX-B700\(IN\)\)](#)
- [Általános beállítás \(GENERAL\)](#)

Autós vevőegység

DSX-B700/DSX-B700W/DSX-B710D

Beállítás AF és TA (DSX-B700(EUR)/DSX-B710D)

Az alternatív frekvenciák (AF) folyamatosan visszatér a hálózatban a legerősebb jellel rendelkező állomáshoz, és a közlekedési információk (TA) aktuális közlekedési információkat vagy közlekedési programokat biztosít (TP) ha fogható ilyen.

- 1** Nyomja meg a MENU elemet, a [GENERAL] kiválasztásához forgassa el a forgatógombot, majd nyomja meg.
- 2** A forgatógomb elforgatásával válassza ki a [AF/TA] elemet, majd nyomja meg.
- 3** A forgatógomb elforgatásával válassza ki a [AF-ON], [TA-ON], [AF/TA-ON] vagy a [AF/TA-OFF] elemet, majd nyomja meg.

RDS állomások előbeállításához az AF és a TA beállítással

Előre beállíthat RDS állomásokat egy AF/TA beállítással. Állítsa be az AF/TA elemet, majd előre állítsa be az állomást a BTM funkcióval, vagy manuálisan. Ha manuálisan állítja be, akkor nem RDS állomásokat is beállíthat.

Vészhelyzeti közlemények vételéhez

Az AF vagy a TA bekapcsolt állapotában a vészhelyzeti közlemények automatikusan megszakítják az aktuálisan kiválasztott forrást.

A hangerő beállításához közlekedési hírek során

A hangerő szintjét a rendszer az szabályos hangerőszinttől függetlenül elmenti a következő közlekedési hírek számára.

Egy regionális programnál maradáshoz (REGIONAL)

Ha az AF és a REGIONAL funkciók be vannak kapcsolva, akkor a rendszer nem kapcsol át egy erősebb frekvenciával rendelkező regionális állomásra. Ha elhagyja a regionális program vételi területét, állítsa a [REGIONAL] elemet a [GENERAL] menüpontban [REG-OFF] helyzetbe FM vétel során.

(Ez a funkció az Egyesült Királyságban és néhány más területen nem működik.)

(Helyi kapcsolat funkció, csak az Egyesült Királyságban)

Ez a funkció lehetővé teszi más helyi állomások kiválasztását a területen, még akkor is, ha ezek nincsenek beállítva a számgombokra.

FM vétel során nyomjon meg egy szám gombot (1 - 6), amelyen be van állítva egy helyi állomás. 5 másodpercen belül nyomja meg ismét a helyi állomás szám gombját. Addig ismétlje ezt a műveletet, amíg készülék nem fogja be a helyi állomást.

Kapcsolódó témák

- [Általános beállítás \(GENERAL\)](#)

Autós vevőegység

DSX-B700/DSX-B700W/DSX-B710D

Programtípusok kiválasztása (PTY)

- 1 **Nyomja meg a PTY elemet FM vétel során.**
- 2 **A forgatógomb elforgatásával válassza ki az [PTY MUSIC] vagy az [PTY TALK] elemet, majd nyomja meg.**
Az állomás elkezdni megkeresni a kiválasztott programtípust sugárzó állomásokat.

Programtípusok

DSX-B700(E)/DSX-B700(IN)/DSX-B700(EUR)/DSX-B710D:

PTY TALK	NEWS (Hírek), AFFAIRS (Magazin), INFO (Információ), SPORT (Sport), EDUCATE (Oktatás), DRAMA (Hangjáték), CULTURE (Kultúra), SCIENCE (Tudományos műsor), VARIED (Vegyes), WEATHER (Időjárás), FINANCE (Pénzügyi, gazdasági műsor), CHILDREN (Gyermekekműsor), SOCIAL (Társadalmi ügyek), RELIGION (Vallási műsor), PHONE IN (Telefonos műsor), TRAVEL (Utazási információk), LEISURE (Szabadidő), DOCUMENT (Dokumentumműsor)
PTY MUSIC	POP M (Popzene), ROCK M (Rockzene), EASY M (Könnyűzene), LIGHT M (Klasszikus zene), CLASSICS (Komolyzene), OTHER M (Egyéb zene), JAZZ (Jazz), COUNTRY (Countryzene), NATION M (Nemzeti zene), OLDIES (Oldies zene), FOLK M (Népzene)

DSX-B700(UC)/DSX-B700W:

PTY TALK	NEWS (Hírek), INFORM (Információ), SPORTS (Sport), TALK (Beszélgetés), LANGUAGE (Idegen nyelv), REL TALK (Vallásos beszélgetés), PERSNLTY (Személyiség), PUBLIC (Társadalmi), COLLEGE (Főiskola), HABL ESP (Spanyol beszélgetés), WEATHER (Időjárás)
PTY MUSIC	ROCK (Rock), CLS ROCK (Klasszikus rock), ADLT HIT (Felnőtt korosztály slágerei), SOFT RCK (Lágy rock), TOP 40 (Top 40), COUNTRY (Country), OLDIES (Sláger), SOFT (Lágy zene), NOSTALGA (Nosztalgia), JAZZ (Jazz), CLASSICL (Klasszikus), R & B (Rhythm and Blues), SOFT R&B (Lágy Rhythm and Blues), REL MUSC (Vallásos zene), MUSC ESP (Spanyol zene), HIP HOP (Hip-Hop)

Autós vevőegység

DSX-B700/DSX-B700W/DSX-B710D

SiriusXM Rádióhallgatás

SiriusXM előfizetésének aktiválásához

Csak a SiriusXM nyújt Önnek egy kézből még többet abból amit hallgatni szeret. Válogasson több mint 140 csatorna közül, melyek között megtalálhatók reklámmentes zenei csatornák, a legjobb sport csatornák, hír-, beszélgetés-, vígjáték-, és szórakoztató csatornák. A műholdas rádiózás világa üdvözli Önt. A használathoz egy SiriusXM utólag beszerelhető jármű rádióvevő és egy előfizetés szükséges. További információkért látogasson el a www.siriusxm.com honlapra

A SiriusXM utólag beszerelhető jármű rádióvevő és az antenna (légantenna) beszerelése után nyomja meg az SRC (forrás) elemet a [SIRIUS XM] kiválasztásához. Az 1. csatornán ekkor meg kell hogy szólaljon a SiriusXM előzetes csatorna. Miután meggyőződött róla, hogy hallja az előzetes csatornát, rádióvevője azonosítójának megkereséséhez válassza ki a 0. csatornát. Továbbá a rádió azonosítót megtalálhatja a SiriusXM utólag beszerelhető jármű rádióvevő alján és a csomagolásán is. Az előfizetés aktiválásához erre a számra lesz szüksége. Későbbi használat céljára jegyezze le ezt a számot.

Megjegyzés

- A SiriusXM rádió azonosító nem tartalmaz I, O, S vagy F betűket.

Az Egyesült Államokban aktiválhatja online is, vagy a SiriusXM hallgatói ügyfélszolgálat felhívásával:

- Online: látogasson el a www.siriusxm.com/activatenow oldalra
- Telefonon: hívja az 1-866-635-2349 számot

Kanadában aktiválhatja online is, vagy a SiriusXM hallgatói ügyfélszolgálat felhívásával:

- Online: látogasson el a www.siriusxm.ca/activatexm oldalra
- Telefonon: hívja az 1-877-438-9677 számot

Az aktiválási művelet során a SiriusXM műholdak egy aktiválási üzenetet küldenek az Ön rádióvevőjének. Amikor a rádiója észleli, hogy a vevő megkapta az aktiválási üzenetet, a rádióján megjelenik a következő: [SUBSCRIP UPDATED - PRESS ENTER TO CONTINUE]. Ha megtörtént az előfizetés, akkor beállíthatja az előfizetésében szereplő csatornákat.

Megjegyzés

- Az aktiválási művelet általában 10-15 percet vesz igénybe, de egy óráig is eltarthat.
- Az aktiválási üzenet fogadásához be kell kapcsolnia rádióját és fognia kell a SiriusXM jelet.

Autós vevőegység

DSX-B700/DSX-B700W/DSX-B710D

Csatornák kiválasztása a SiriusXM készülékhez

- 1 Nyomja meg a **Q** (böngészés) elemet.
- 2 A forgatógomb elforgatásával válassza ki a [CHANNEL] elemet, majd nyomja meg.
- 3 A forgatógomb elforgatásával válassza ki a kívánt csatornát, majd nyomja meg.

Csatornák kiválasztásához gyorsböngészés módban

Tartsa lenyomva a **↑** (fel) vagy a **↓** (le) gombot a távirányítón 2 másodpercnél hosszabb ideig miután kiválasztotta a [CHANNEL] elemet, majd nyomja meg az ENTER gombot.

Autós vevőegység

DSX-B700/DSX-B700W/DSX-B710D

Csatornák beállítása kategóriákból

- 1 Nyomja meg a **Q** (böngészés) elemet.
- 2 A forgatógomb elforgatásával válassza ki a [CATEGORY] elemet, majd nyomja meg.
- 3 A forgatógomb elforgatásával válassza ki a kívánt kategóriát, majd nyomja meg.
Megjelenik a csatornalista.
- 4 A forgatógomb elforgatásával válassza ki a kívánt csatornát, majd nyomja meg.

Csatornák előbeállításához

Az előre beállítani kívánt csatorna vétele közben nyomjon le és tartson lenyomva egy szám gombot (1 - 6) amíg meg nem jelenik a [MEMORY] elem.

Az előbeállított csatorna vételéhez nyomja meg a MODE elemet, válassza ki a kívánt sávot ([SXM1], [SXM2] vagy [SXM3]), majd nyomja meg a szám gombot (1 - 6). (Minden sávon maximum 6 csatorna állítható be előre.)

Autós vevőegység

DSX-B700/DSX-B700W/DSX-B710D

A szülői felügyelet beállítása

A szülői felügyelet lehetővé teszi a felnőtt tartalommal rendelkező SiriusXM csatornákhöz való hozzáférés korlátozását. Bekapcsolt állapotban a szülői felügyelet egy jelszó megadását kéri a zárolt csatornák behangolásához. A jelszóval és a csatornák zárolásával kapcsolatosan alább találhat információkat.

1 Nyomja meg a **MENU** elemet és forgassa el a forgatógombot.

2 Válassza ki a **[GENERAL] → [PARENTAL] → [LOCK SELECT] → [LOCK-ON]** elemet.

3 Az egységen a forgatógomb elforgatásával, vagy a **↑ / ↓** (fel/le) gombokkal a távirányítón adja meg a jelszót.

A beviteli helyzet mozgatásához nyomja meg a **◀◀ / ▶▶** (SEEK -/+) elemet az egységen, vagy a **← / →** (bal/jobb) gombot a távirányítón.

A kezdeti jelszó: [0000].

4 A jelszó megadása után nyomja meg az **ENTER** gombot.

A csatornák feloldásához

1. Nyomja meg a **MENU** elemet és forgassa el a forgatógombot.

2. Válassza ki a **[GENERAL] → [PARENTAL] → [LOCK SELECT] → [LOCK-OFF]** elemet.

A jelszó módosításához

1. Nyomja meg a **MENU** elemet és forgassa el a forgatógombot.

2. Válassza ki a **[GENERAL] → [PARENTAL] → [CODE EDIT]** elemet.

3. Az aktuális jelszó beviteli képernyőn adja meg az aktuális jelszót, majd nyomja meg az **ENTER** gombot.

A kezdeti jelszó: [0000].

4. A jelszó beviteli képernyőn adja meg az új 4-számjegyű jelszót, majd nyomja meg az **ENTER** gombot.

A képernyőelemek módosításához

Többször nyomja meg a **DSPL** (képernyő) elemet, amíg meg nem jelenik a kívánt képernyőelem.

Autós vevőegység

DSX-B700/DSX-B700W/DSX-B710D

DAB/DAB+ Rádióhallgatás

Nyomja meg az SRC (forrás) elemet a [DAB/DAB+] kiválasztásához. Ha az autó akkumulátorának cseréje, vagy a csatlakozók cseréje után első alkalommal választja ki a DAB forrást, akkor automatikusan elindul az automatikus hangolás. Várja meg míg befejeződik az automatikus hangolás. (Megszakítás esetén az automatikus hangolás a DAB forrás következő kiválasztásakor újraindul.) Ha az automatikus hangolás nem állít be előre DAB állomást, hajtsa végre manuálisan az automatikus hangolást.

Tipp

- Állítsa az [ANT-PWR] elemet [ON] helyzetbe (alapértelmezett), vagy [OFF] helyzetbe a DAB antenna (légantenna) típusától függően.

Kapcsolódó témák

- [Általános beállítás \(GENERAL\)](#)

Autós vevőegység

DSX-B700/DSX-B700W/DSX-B710D

DAB vétele

A DAB (Digitális Audio Műsorszórás) egy átviteli rendszer, amely földi hálózatokon üzemel. A DAB állomások állomáscsoportokba kötegelik a rádióprogramokat („állomásokat”) és minden egyes állomás egy vagy több komponensből áll. Egy az állomás néha különböző frekvenciákon is fogható.

Autós vevőegység

DSX-B700/DSX-B700W/DSX-B710D

Egy csatorna keresése a csatorna neve alapján

A művelet előtt biztosítsa, hogy a [SEEK BY] a [GENERAL] menüpontban [A-Z] állapotba legyen kapcsolva.

- 1 Nyomja meg a **MODE** elemet a [DAB1], [DAB2] vagy a [DAB3] kiválasztásához.
 - 2 Nyomja meg a **◀◀ / ▶▶** (SEEK -/+) elemet az előző/következő állomásra kapcsoláshoz.
-
-

Kapcsolódó témák

- [Általános beállítás \(GENERAL\)](#)

Autós vevőegység

DSX-B700/DSX-B700W/DSX-B710D

Csatorna keresése név alapján („Quick-BrowZer™”)

Minden kereséshez megjeleníthet egy állomáslistát.

1 DAB vétel során nyomja meg a  (böngészés) elemet.

Az egység „Quick-BrowZer” módba kapcsol és megjelenik az állomások listája.

2 A forgatógomb elforgatásával válassza ki a kívánt állomást, majd nyomja meg.

Elindul a vétel.

A „Quick-BrowZer” módból történő kilépéshez



Nyomja meg a  (vissza) elemet.

Autós vevőegység

DSX-B700/DSX-B700W/DSX-B710D

Egy csatorna keresése csatorna csoport alapján

A művelet előtt biztosítsa, hogy a [SEEK BY] a [GENERAL] menüpontban [STATION GP] állapotba legyen kapcsolva.

- 1 **Nyomja meg a MODE elemet a [DAB1], [DAB2] vagy a [DAB3] kiválasztásához.**
- 2 **Az állomás kereséséhez egy állomás csoporton belül, nyomja meg a  (SEEK -/+) elemet; más állomás csoportok kereséséhez tartsa lenyomva a  (SEEK -/+) elemet.**

Amikor az egység fogni kezd egy állomást/állomás csoportot, a szkennelés megáll. Addig keressen, amíg meg nem találja a kívánt állomást.

Kapcsolódó témák

- [Általános beállítás \(GENERAL\)](#)

Autós vevőegység

DSX-B700/DSX-B700W/DSX-B710D

Állomáslista frissítése (automatikus hangolás)

- 1** Nyomja meg a MENU elemet, a [GENERAL] kiválasztásához forgassa el a forgatógombot, majd nyomja meg.
- 2** A forgatógomb elforgatásával válassza ki a [AUTO TUNE] elemet, majd nyomja meg.
Az egység frissíti az állomások listáját.
Vagy az automatikus hangolás elindításához tartsa lenyomva a  (böngészés) gombot.

Az állomás előzetes beállításához

Az előre beállítani kívánt állomás vétele közben nyomjon le és tartson lenyomva egy szám gombot (1 - 6) amíg meg nem jelenik a [MEMORY] elem.

Előre beállított állomások vételéhez

A kívánt sáv kiválasztása után nyomjon meg egy szám gombot (1 - 6).

Autós vevőegység

DSX-B700/DSX-B700W/DSX-B710D

DAB közlemények beállítása

Ha engedélyezi a DAB közleményeket, akkor a DAB közlemények megszakíthatják az aktuálisan kiválasztott forrást.

- 1 **Nyomja meg a MENU elemet, a [GENERAL] kiválasztásához forgassa el a forgatógombot, majd nyomja meg.**
- 2 **A forgatógomb elforgatásával válassza ki a [ANNOUNCE] elemet, majd nyomja meg.**
- 3 **A forgatógomb elforgatásával válassza ki az [ANNC-ON] vagy az [ANNC-OFF] elemet, majd nyomja meg.**

Megjegyzés

- Egy DAB közlemény során a hangerőt a rendszer a TA elemnél az RDS helyen beállított szintre állítja.

Ugyan azon, vagy hasonló program hallgatásához gyenge vétel esetén

Állítsa az [SOFTLINK] elemet [ON] állapotba.

Az [-FM] hozzáadásra kerül az FM program nevének végéhez, ha a vonatkozó FM program vétele folyamatban van.

Ugyan azt a programot „Hard Link” követ, míg hasonló programot „Soft Link” követ.

SOFT LINK	DAB/FM
OFF	Csak Hard Link
ON	Hard Link/Soft Link

Kapcsolódó témák

- [Beállítás AF és TA \(DSX-B700\(EUR\)/DSX-B710D\)](#)
- [Általános beállítás \(GENERAL\)](#)

Autós vevőegység

DSX-B700/DSX-B700W/DSX-B710D

Programtípusok kiválasztása (PTY)

A kívánt programtípusok megjelenítéséhez, vagy kereséséhez használja a PTY elemet.

- 1 Nyomja meg 2 másodpercen belül kétszer a PTY elemet a PTY kiválasztásához.**
- 2 A kívánt programtípus megjelenéséig forgassa a forgatógombot, majd nyomja meg.**
Az egység felsorolja az kiválasztott programtípusban lévő összes állomást.
- 3 A kívánt állomás megjelenéséig forgassa a forgatógombot, majd nyomja meg.**
Elindul a vétel.

Programtípusok

NEWS (Hírek), AFFAIRS (Magazin), INFO (Információ), SPORT (Sport), EDUCATE (Oktatás), DRAMA (Hangjáték), ARTS (Kultúra), SCIENCE (Tudományos műsor), TALK (Vegyes), POP (Popzene), ROCK (Rockzene), EASY (Könnyűzene), CLASSICS (Klasszikus zene), CLASSICS (Komolyzene), OTHER M (Egyéb zene), WEATHER (Időjárás), FINANCE (Pénzügyi, gazdasági műsor), CHILDREN (Gyermekműsor), FACTUAL (Társadalmi ügyek), RELIGION (Vallási műsor), PHONE IN (Telefonos műsor), TRAVEL (Utazási információk), LEISURE (Szabadidő), JAZZ (Jazz), COUNTRY (Countryzene), NATION M (Nemzeti zene), OLDIES (Oldies zene), FOLK (Népzene), DOCUMENT (Dokumentumműsor)

Autós vevőegység

DSX-B700/DSX-B700W/DSX-B710D

Egy USB eszköz lejátszása

Ebben az üzemeltetési útmutatóban az „iPod” kifejezést általános értelemben használjuk az iPod funkciókra egy iPod és iPhone készüléken, kivéve ha ezt másképp nem határozzuk meg a szövegben, vagy az ábrákon.

Az iPod, kompatibilitásáról az „iPod névjegye” szakaszban tájékozódhat, vagy látogasson el a terméktámogatási honlapra.

Az AOA (Android Open Accessory) 2.0, MSC (Adattárolási Osztály) és MTP (Média Továbbítási Protokoll) típusú USB eszközök* megfelelnek az USB szabványnak és használhatók. Az USB eszköztől függően az Android mód, vagy az MSC/MTP mód választható ki az egységen.

Egyes digitális médialejátszókat, vagy Android okostelefonokat át kell állítani MTP módba.

* Pl. egy USB flash meghajtót, digitális médialejátszót, Android okostelefont

Megjegyzés

- Az USB eszköze kompatibilitásának ellenőrzéséhez látogasson el a terméktámogatási honlapra.
- Az Android OS 4.1 vagy újabb verziójú okostelefonok támogatják az Android Open Accessory 2.0 (AOA 2.0) alkalmazást. Ennek ellenére néhány okostelefon nem támogatja az AOA 2.0 alkalmazást akkor sem, ha az Android OS 4.1 vagy ennél újabb van feltelepítve. Az Android okostelefonja kompatibilitásának ellenőrzéséhez látogasson el a terméktámogatási honlapra.
- A következő fájlok lejátszása nem támogatott.
MP3/WMA/AAC/FLAC:
 - szerzői jogvédelemmel védett fájlok
 - DRM (Digitális Jogosultságok Kezelése) fájlok
 - Többcsatornás audio fájlokMP3/WMA/AAC:
 - Veszteségmentesen tömörített fájlok

A csatlakoztatás előtt válassza ki az USB módot (Android mód, vagy MSC/MTP mód) az USB eszköztől függően.

1. Csatlakoztasson egy USB eszközt az USB porthoz.

Elindul a lejátszás.

Ha már csatlakoztatott egy eszközt, akkor a lejátszás elindításához nyomja meg az SRC (forrás) elemet, ekkor kiválaszthatja az [USB] eszközt ([IPOD] jelenik meg a képernyőn, ha a készülék iPod eszközt ismer fel).

2. Állítsa be a hangerőt ezen az egységen.

A lejátszás megállításához

Tartsa lenyomva 1 másodpercig a OFF elemet.

Az eszköz eltávolításához

Állítsa le a lejátszást, majd távolítsa el az eszközt.

Vigyázat iPhone esetén

Ha iPhone készüléket csatlakoztatott USB használatával, akkor a hívás hangerejét az iPhone vezérli, nem az egység. Hívás közben véletlenül ne növelje a hangerőt az egységen, mivel ez egy hirtelen erős hangot okozhat a hívás végén.

- [Óvintézkedések](#)
- [Egy USB eszköz csatlakoztatása](#)
- [Általános beállítás \(GENERAL\)](#)
- [Vevőszolgálati honlapok](#)

5-004-924-61(3) Copyright 2019 Sony Corporation

Autós vevőegység

DSX-B700/DSX-B700W/DSX-B710D

Egy BLUETOOTH eszköz lejátszása

Olyan csatlakoztatott eszközön játszhat le tartalmakat, amely támogatja a BLUETOOTH A2DP (Fejlett hangküldési profil) funkciót.



- 1 **Hozzon létre BLUETOOTH kapcsolatot az audio eszközzel.**
Lásd: „[Csatlakoztatás egy párosított BLUETOOTH eszközhöz](#)”.
Az audio eszköz kiválasztásához nyomja meg a MENU elemet, majd válassza ki a [BLUETOOTH] → [AUDIO DEV] elemet.
- 2 **Nyomja meg az SRC (forrás) elemet a [BT AUDIO] kiválasztásához.**
- 3 **Az eszközön indítsa el a lejátszást.**
- 4 **Állítsa be a hangerőt ezen az egységen.**

Megjegyzés

- Az audio eszköztől függően lehetséges, hogy olyan információk, mint a cím, a zeneszám száma/ideje és a lejátszási állapot nem jelennek meg ezen az egységen.
- Az audio eszköz lejátszása akkor sem áll meg, ha ezen az egységen módosítják a forrást.
- Az [BT AUDIO] nem jelenik meg a képernyőn a „Sony | Music Center” alkalmazás BLUETOOTH funkcióval történő futtatása során.

A BLUETOOTH eszköz hangerő szintjének más forrásokhoz történő beállításához

Indítsa el a lejátszást a BLUETOOTH audio eszközön mérsékelt hangerővel és állítsa be az egységen a szokásos hallgatási hangerőt.

Nyomja meg a MENU, elemet, majd válassza ki a [SOUND] → [BTA VOLUME] elemet.

Kapcsolódó témák

- [Csatlakoztatás egy párosított BLUETOOTH eszközhöz](#)
- [Hangbeállítás \(SOUND\)](#)
- [BLUETOOTH Beállítás \(BLUETOOTH\)](#)

Autós vevőegység

DSX-B700/DSX-B700W/DSX-B710D

Ismétléses lejátszás és véletlenszerű lejátszás

Ha egy USB eszköz Android módban csatlakozik, akkor nem áll rendelkezésre.

- 1** A kívánt lejátszási mód kiválasztásához lejátszás közben többször nyomja meg a  (ismétlés) vagy a  (véletlenszerű lejátszás) elemet.

A rendelkezésre álló módok a kiválasztott hangforrástól függően eltérők lehetnek.

Autós vevőegység

DSX-B700/DSX-B700W/DSX-B710D

Zeneszám keresése név alapján („Quick-BrowZer”)

Ha egy USB eszköz Android módban, vagy egy iPod csatlakozik, akkor nem áll rendelkezésre.

1 Az USB lejátszás során a keresési kategóriák megjelenítéséhez nyomja meg a  (böngészés)* elemet.

Amikor megjelenik a zeneszámok listája, a kívánt keresési kategória megjelenítéshez nyomja meg a  (vissza) elemet.

* Az USB lejátszás során a kategórialista elejére történő közvetlen visszalépéshez tartsa lenyomva 2 másodpercnél tovább a  (böngészés) elemet.

2 A forgatógomb elforgatásával válassza ki a kívánt keresési kategóriát, majd nyomja meg.

3 A forgatógomb elforgatásával válassza ki a kívánt zeneszámot, majd nyomja meg.

Elindul a lejátszás.

A „Quick-BrowZer” módból történő kilépéshez



Nyomja meg a  (böngészés) elemet.

Autós vevőegység

DSX-B700/DSX-B700W/DSX-B710D

Keresés elemek átlépésével (ugrás mód)

Ha egy USB eszköz Android módban, vagy egy iPod csatlakozik, akkor nem áll rendelkezésre.

- 1 Az USB lejátszás során nyomja meg a  (böngészés) elemet.**
- 2 Nyomja meg a  (SEEK +) elemet.**
- 3 A forgatógomb elforgatásával válassza ki az elemet.**
A listában az elemszám 10%-ának megfelelő ugrásokkal haladhat.
- 4 Nyomja meg az ENTER elemet a „Quick-BrowZer” módba történő visszalépéshez.**
Megjelenik a kiválasztott elem.
- 5 A forgatógomb elforgatásával válassza ki a kívánt elemet, majd nyomja meg.**
Elindul a lejátszás.

Autós vevőegység

DSX-B700/DSX-B700W/DSX-B710D

Névjegy Pandora®

Pandora® elérhetővé válik zene adatfolyam céljára az Ön iPhone és Android okostelefonján keresztül. Erről az egységről vezérelheti a Pandora® alkalmazást egy BLUETOOTH által csatlakoztatott iPhone/Android okostelefonnal. A Pandora® csak bizonyos országokban elérhető.

További információk érdekében kérjük látogasson el a

<http://www.pandora.com/legal>

oldalra.

Autós vevőegység

DSX-B700/DSX-B700W/DSX-B710D

A Pandora® beállítása

- 1 Mobil eszköze kompatibilitásának ellenőrzéséhez látogasson el a terméktámogatási honlapra.
 - 2 Töltse le a Pandora® alkalmazás legújabb verzióját okostelefonja alkalmazás boltjából. A kompatibilis eszközök listája itt található meg:
www.pandora.com/everywhere/mobile
-

Kapcsolódó témák

- [Vevőszolgálati honlapok](#)

Autós vevőegység

DSX-B700/DSX-B700W/DSX-B710D

Pandora® adatfolyam

- 1 Hozzon létre BLUETOOTH kapcsolatot az audio eszközzel.**
Az audio eszköz kiválasztásához nyomja meg a MENU elemet, majd válassza ki a [BLUETOOTH] → [AUDIO DEV] elemet.
- 2 Nyomja meg az SRC (forrás) elemet a [PANDORA] kiválasztásához.**
- 3 Indítsa el a Pandora® alkalmazást mobil eszközén.**
- 4 A lejátszás elindításához nyomja meg a ►|| (lejátszás/szünet) elemet.**

Ha megjelenik az eszköz száma

Ellenőrizze, hogy ugyan azok a számok (pl. 123456) jelenjenek meg az egységen és a mobil eszközön, majd nyomja meg az ENTER elemet az egységen és válassza ki az [Igen] elemet a mobil eszközön.

A BLUETOOTH funkció aktiválásakor

Beállíthatja a hangerő szintjét.

Nyomja meg a MENU, elemet, majd válassza ki a [SOUND] → [BTA VOLUME] elemet.

Kapcsolódó témák

- [Csatlakoztatás egy párosított BLUETOOTH eszközhöz](#)
- [Hangbeállítás \(SOUND\)](#)
- [BLUETOOTH Beállítás \(BLUETOOTH\)](#)

Autós vevőegység

DSX-B700/DSX-B700W/DSX-B710D

A „tetszik ujj-jelzés” visszajelzés

A „tetszik ujj-jelzés” vagy a „nem tetszik ujj-jelzés” visszajelzések lehetővé teszik az állomások személyre szabását.

- 1 A lejátszás során nyomja meg a ▲ (tetszik ujj-jelzés) vagy a ▼ (nem tetszik ujj-jelzés) elemet.

Autós vevőegység

DSX-B700/DSX-B700W/DSX-B710D

Az állomáslista használata

Az állomáslista lehetővé teszi a kívánt állomás egyszerű kiválasztását.

- 1** Lejátszás során nyomja meg a **Q** (böngészés) elemet.
- 2** Nyomja meg a **▶▶** (SEEK +) elemet a [STATION SORT BY DATE] vagy a [STATION SORT BY A TO Z] rendezési sorrend kiválasztásához.
- 3** A forgatógomb elforgatásával válassza ki a kívánt állomást, majd nyomja meg.
Elindul a lejátszás.

Autós vevőegység

DSX-B700/DSX-B700W/DSX-B710D

Könyvjelző hozzáadása

Az éppen lejátszott zeneszám ellátható könyvjelzővel és elmenthető az Ön Pandora® fiókjába.

- 1** Lejátszás során nyomja meg a **MODE** elemet.

Autós vevőegység
DSX-B700/DSX-B700W/DSX-B710D

Mobiltelefon előkészítése

Egy mobiltelefon használatához csatlakoztassa azt az egységhez. Egyszerre két mobiltelefont csatlakoztathat az egységhez.



Kapcsolódó témák

- [Egy Bluetooth® eszköz előkészítése](#)

Autós vevőegység

DSX-B700/DSX-B700W/DSX-B710D

Hívás fogadása

1 Csengőhang esetén a hívás fogadásához nyomja meg a CALL elemet.

A telefonhívás elindul.

Megjegyzés

- A csengőhang és a beszélő hangja kiküldésre kerül az első hangszórókra. A kihangosított híváshoz használandó hangszórók kiválasztásához nyomja meg a MENU, elemet, majd válassza ki a [BLUETOOTH] → [VOICE-OUT] elemet.

Hívás elutasításához

Tartsa lenyomva 1 másodpercig a OFF elemet.

Hívás befejezéséhez

Nyomja meg ismét a CALL elemet.

Kapcsolódó témák

- [BLUETOOTH Beállítás \(BLUETOOTH\)](#)

Autós vevőegység

DSX-B700/DSX-B700W/DSX-B710D

Hívás indítása

Indíthat hívást a telefonkönyvből, vagy a híváselőzményekből is, ha a csatlakoztatott mobiltelefon támogatja a PBAP (telefonkönyv hozzáférési profil) funkciót. Ha az egységhez két mobiltelefon csatlakozik, válassza ki az egyik telefont.

Autós vevőegység

DSX-B700/DSX-B700W/DSX-B710D

Hívás indítása a telefonkönyvből

1 Nyomja meg a CALL elemet.

Ha két mobiltelefon van csatlakoztatva az egységhez, akkor az egyik telefon kiválasztásához forgassa el a forgatógombot, majd nyomja meg.

2 A forgatógomb elforgatásával válassza ki a [PHONE BOOK] elemet, majd nyomja meg.

3 A forgatógomb elforgatásával válasszon ki egy kezdőbetűt a listából, majd nyomja meg.

4 A forgatógomb elforgatásával válasszon ki egy nevet a listából, majd nyomja meg.

5 A forgatógomb elforgatásával válasszon ki egy telefonszámot a listából, majd nyomja meg.

A telefonhívás elindul.

Autós vevőegység

DSX-B700/DSX-B700W/DSX-B710D

Hívás indítása a híváselőzményekből

1 Nyomja meg a CALL elemet.

Ha két mobiltelefon van csatlakoztatva az egységhez, akkor az egyik telefon kiválasztásához forgassa el a forgatógombot, majd nyomja meg.

2 A forgatógomb elforgatásával válassza ki a [RECENT CALL] elemet, majd nyomja meg.

Megjelenik a híváselőzmények listája.

3 Egy név, vagy telefonszám a híváselőzményekből történő kiválasztásához forgassa a forgatógombot, majd nyomja meg.

A telefonhívás elindul.

Autós vevőegység

DSX-B700/DSX-B700W/DSX-B710D

Hívás indítása telefonszám bevitellel

1 Nyomja meg a CALL elemet.

Ha két mobiltelefon van csatlakoztatva az egységhez, akkor az egyik telefon kiválasztásához forgassa el a forgatógombot, majd nyomja meg.

2 A forgatógomb elforgatásával válassza ki a [DIAL NUMBER] elemet, majd nyomja meg.

3 A telefonszám beviteléhez forgassa el a forgatógombot és legutolsónak válassza ki a [] (szóköz) karaktert, majd nyomja meg az ENTER* gombot.

A telefonhívás elindul.

* A digitális jelzés mozgatásához nyomja meg a  (SEEK -/+) elemet.

Megjegyzés

- A [] jelenik meg a [#] helyett a képernyőn.

Autós vevőegység

DSX-B700/DSX-B700W/DSX-B710D

Hívás indítása újratárcsázással

1 Nyomja meg a CALL elemet.

Ha két mobiltelefon van csatlakoztatva az egységhez, akkor az egyik telefon kiválasztásához forgassa el a forgatógombot, majd nyomja meg.

2 A forgatógomb elforgatásával válassza ki a [REDIAL] elemet, majd nyomja meg.

A telefonhívás elindul.

Autós vevőegység

DSX-B700/DSX-B700W/DSX-B710D

Hívás indítása hang parancsszavakkal

A csatlakoztatott mobiltelefonban, amely rendelkezik hang parancsszó funkcióval, elmentett hang parancsszó kimondásával hívást indíthat.

1 Nyomja meg a CALL elemet.

Ha két mobiltelefon van csatlakoztatva az egységhez, akkor az egyik telefon kiválasztásához forgassa el a forgatógombot, majd nyomja meg.

2 A forgatógomb elforgatásával válassza ki a [VOICE DIAL] elemet, majd nyomja meg.

Vagy tartsa lenyomva 2 másodpercnél hosszabb ideig a VOICE elemet (csak az egységhez csatlakoztatott első mobiltelefonon áll rendelkezésre).

3 Mondja ki a mobiltelefonon elmentett hang parancsszót.

Az eszköz felismeri a hangját és elindítja a hívást.

A hanghívás visszavonásához

Nyomja meg a VOICE elemet.

Autós vevőegység

DSX-B700/DSX-B700W/DSX-B710D

Hívás közben rendelkezésre álló műveletek

Csengőhang hangerejének beállítása

Hívás fogadása közben forgassa el a forgatógombot.

A beszélő hangerejének beállítása

Hívás közben forgassa el a forgatógombot.

A hangerő beállítása a másik fél számára (mikrofon jelerősítés beállítása)

Nyomja meg a MIC elemet.

Beállítható hangerő szintek: [MIC-LOW], [MIC-MID], [MIC-HI].

A visszhang és a zaj csökkentéséhez (Visszhang kioltás/zajkioltás mód)

Tartsa lenyomva a MIC elemet.

Beállítható mód: [EC/NC-1], [EC/NC-2].

Kihangosított és kézi mód közötti átkapcsoláshoz

Az telefonhívás hangjának az egység és a mobiltelefon közötti átkapcsolásához hívás közben nyomja meg a MODE elemet.

Megjegyzés

- A mobiltelefontól függően elképzelhető, hogy ez a művelet nem áll rendelkezésre.

Autós vevőegység

DSX-B700/DSX-B700W/DSX-B710D

„Sony | Music Center” iPhone/Android™ okostelefonnal

A „Sony | Music Center” alkalmazás legújabb verziójának letöltése szükséges az App Store üzletből iPhone készülékekhez, vagy a Google Play üzletből Android okostelefonokhoz.

Megjegyzés

- Biztonsága érdekében tartsa be a helyi közlekedési szabályokat és vezetés közben ne kezelje az alkalmazást.
- A „Sony | Music Center” alkalmazás olyan Sony audio eszközök vezérlésére alkalmas, amelyek kompatibilisek a „Sony | Music Center” alkalmazással és az Ön iPhone/Android okostelefonjával.
- A „Sony | Music Center” alkalmazással történő vezérlés a csatlakoztatott eszköztől függ.
- A „Sony | Music Center” funkcióinak használatához olvassa el iPhone/Android okostelefonjának részletes adatait.
- A „Sony | Music Center” alkalmazásról további információkat a következő honlapon találhat: <http://www.sony.net/smcqa/>
- Látogasson el az alábbi honlapra és tekintse meg a kompatibilis iPhone/Android okostelefon modelleket.
iPhone: készülékek esetében látogasson el az App Store üzletbe
Android okostelefonok esetében látogasson el a Google Play üzletbe

Autós vevőegység

DSX-B700/DSX-B700W/DSX-B710D

A „Sony | Music Center” csatlakozás létrehozása

1 Hozzon létre BLUETOOTH kapcsolatot az iPhone/Android okostelefonnal.

Az audio eszköz kiválasztásához nyomja meg a MENU elemet, majd válassza ki a [BLUETOOTH] → [AUDIO DEV] elemet.

2 Indítsa el a „Sony | Music Center” alkalmazást.

3 Nyomja meg a MENU elemet, a [SONY APP] kiválasztásához forgassa el a forgatógombot, majd nyomja meg.

Elindul az iPhone/Android okostelefonhoz történő csatlakozás.

Az iPhone/Android okostelefon kezelésére részleteiről az alkalmazás súgójából tájékozódhat.

Ha megjelenik az eszköz száma

Ellenőrizze, hogy megjelent-e a szám (pl. 123456), majd válassza az [Igen] elemet az iPhone/Android okostelefonon.

A kapcsolat befejezéséhez

Nyomja meg a MENU elemet, a [SONY APP] kiválasztásához forgassa el a forgatógombot, majd nyomja meg.

Kapcsolódó témák

- [BLUETOOTH Beállítás \(BLUETOOTH\)](#)
- [Csatlakoztatás egy párosított BLUETOOTH eszközhöz](#)

Autós vevőegység

DSX-B700/DSX-B700W/DSX-B710D

Az alkalmazás forrásának kiválasztása

Az iPhone/Android telefonon kiválaszthatja a kívánt forrást, vagy az alkalmazást.

A forrás kiválasztásához

Többször nyomja meg az SRC (forrás) elemet. Vagy nyomja meg az SRC (forrás) elemet, a kívánt forrás kiválasztásához forgassa el a forgatógombot, majd nyomja meg az ENTER elemet.

A forráslista megjelenítéséhez

Nyomja meg a SRC (forrás) elemet.

A hang és a képernyő beállításainak végrehajtásához

A hang és a képernyő beállításai iPhone/Android okostelefonról elvégezhetők.

A beállítás részletes adatait az alkalmazás súgójában találhatja meg.

Autós vevőegység

DSX-B700/DSX-B700W/DSX-B710D

Hangfelismerés használata (Csak Android okostelefonoknál)

- 1 A hangfelismerés aktiválásához tartsa lenyomva a VOICE elemet.
- 2 Mondja bele a mikrofonba a kívánt parancsot.

A hangfelismerés deaktiválásához

Nyomja meg a VOICE elemet.

Megjegyzés

- Előfordulhat, hogy a hangfelismerés nem elérhető.
- A csatlakoztatott Android okostelefon teljesítményétől függően elképzelhető, hogy a hangfelismerés nem fog megfelelően működni.
- Olyan körülmények között használja, ahol a zaj, például a motorzaj a hangfelismerés közben minimális.

Autós vevőegység

DSX-B700/DSX-B700W/DSX-B710D

A „Siri Eyes Free” használatával

A „Siri Eyes Free” lehetővé teszi, hogy egyszerűen a mikrofonba beszélve kihangosítva kezelje iPhone készülékét. Ennek a funkciónak a használatához csatlakoztatnia kell egy iPhone készüléket BLUETOOTH használatával az egységhez. Korlátozott rendelkezésre állás iPhone 4s vagy újabb modell. Gondoskodjon róla, hogy iPhone készülékén a legújabb iOS verzió fusson. Előzetesen el kell végeznie a BLUETOOTH regisztrációt és a csatlakoztatási konfigurációt az iPhone készülék az egységgel történő használatához.

Az iPhone, kiválasztásához nyomja meg a MENU, elemet, majd válassza ki a [BLUETOOTH] → [AUDIO DEV] elemet.

1 Aktiválja a Siri funkciót az iPhone készüléken.

Részletes információkat az iPhone készülékhez mellékelt üzemeltetési útmutatóban találhat.

2 Tartsa lenyomva 2 másodpercnél hosszabb ideig a VOICE elemet.

A hangparancs megjelenik a képernyőn.

3 Miután az iPhone hangjelzést ad, beszéljen bele a mikrofonba.

Az iPhone ismét hangjelzést ad, majd a Siri rendszer válaszol.

A „Siri Eyes Free” deaktiválásához

Nyomja meg a VOICE elemet.

Megjegyzés

- A használati körülményektől függően elképzelhető, hogy az iPhone nem ismeri fel a hangját. (Például, ha autóban utazik.)
- Lehetséges, hogy a „Siri Eyes Free” nem megfelelően működik, vagy az olyan helyeket, ahol az iPhone hálózata gyenge, a válaszidő hosszabb lehet.
- Az iPhone üzemeltetési körülményeitől függően lehetséges, hogy a „Siri Eyes Free” nem működik megfelelően, vagy kikapcsolhat.
- Ha iPhone készülék és BLUETOOTH hangkapcsolat használatával játszik le egy zeneszámot, és a BLUETOOTH használatával elkezdődik a lejátszás, a „Siri Eyes Free” automatikusan bezáródik és az egység átkapcsol a BLUETOOTH hangforrásra.
- Ha a „Siri Eyes Free” be van kapcsolva hang lejátszása során, akkor az egység akkor is átkapcsolhat a BLUETOOTH hangforrásra, ha nem adja meg, hogy melyik zeneszámot akarja lejátszani.
- Egy iPhone az USB porthoz történő csatlakoztatásakor lehetséges, hogy a „Siri Eyes Free” nem működik megfelelően, vagy kikapcsol.
- Egy iPhone az egységhez történő csatlakoztatásakor USB porton keresztül, ne aktiválja a Siri funkciót az iPhone készülékkel. A „Siri Eyes Free” nem megfelelően működhet, vagy kikapcsolhat.
- Amíg a „Siri Eyes Free” be van kapcsolva, nincs lejátszási hang.

Kapcsolódó témák

- [Egy Bluetooth® eszköz előkészítése](#)
- [BLUETOOTH Beállítás \(BLUETOOTH\)](#)

Autós vevőegység

DSX-B700/DSX-B700W/DSX-B710D

Alapvető beállítási művelet

A következő beállítási kategóriákba tartozó elemeket állíthatja be: Általános beállítás (GENERAL), Hangbeállítás (SOUND), Képernyő beállítás (DISPLAY), BLUETOOTH beállítás (BLUETOOTH), „Sony | Music Center” beállítás (SONY APP).

- 1 Nyomja meg a MENU elemet.**
- 2 A forgatógomb elforgatásával válassza ki a kívánt beállítási kategóriát és nyomja meg.**
A forrástól és a beállításoktól függően a beállítható elemek eltérők lehetnek.
- 3 A forgatógomb elforgatásával válassza ki az opciókat, majd nyomja meg.**

Az előző képernyőre történő visszalépéshez

Nyomja meg a  (vissza) elemet.

Autós vevőegység

DSX-B700/DSX-B700W/DSX-B710D

Általános beállítás (GENERAL)

AREA (terület) (DSX-B700(EUR))

Megadja az egység használatának területét/régióját: [EUROPE], [RUSSIA].

Ha az aktuális beállítási terület/régió módosult, az egységet visszaállította, akkor megjelenik az óra.

(Csak akkor áll rendelkezésre, ha a forrás ki van kapcsolva és az óra látható.)

LANGUAGE (nyelv) (DSX-B700(E))

Módosítja a képernyő nyelvét: [ENGLISH], [SPANISH].

DEMO (bemutató)

Aktiválja a bemutatót: [ON], [OFF].

CLOCK (óra)

Beállítja az órát: [AUTO <RDS>], [MANUAL].

A DSX-B710D:

modellhez beállítja az órát: [AUTO <DAB>], [MANUAL].

TUNER STEP (hangolási lépésköz) (DSX-B700(E)/DSX-B700(IN))

Beállítja az Ön országának FM/AM hangolási lépésközét: [50K/9K], [100K/10K], [200K/10K].

(Csak akkor áll rendelkezésre, ha a forrás ki van kapcsolva és az óra látható.)

BEEP (hangjelzés)

Aktiválja a hangjelzést: [ON], [OFF].

AUTO OFF (automatikus ki)

Ha az egység ki van kapcsolva, akkor egy bizonyos idő után automatikusan leáll és megjelenik az óra (pl. tartsa lenyomva a OFF elemet 1 másodpercig): [ON] (30 perc), [OFF].

STEERING (kormány)

Regisztrálja/visszaállítja a kormánykerék távirányító beállítását. (Csak akkor áll rendelkezésre, ha a forrás ki van kapcsolva és az óra látható.)

Elem	Részletek
------	-----------

Elem	Részletek
STR CONTROL (kormány vezérlés)	Kiválasztja a csatlakoztatott távirányító beviteli módját. Az üzemmód elkerülése érdekében használat előtt biztosítsa, hogy az üzemmód megfeleljen a csatlakoztatott távirányítónak. [CUSTOM] (egyedi) Beviteli mód kormánykerék távirányítóhoz. [PRESET] (előbeállítás) Beviteli mód vezetékes távirányítóhoz, kivéve a kormánykerék távirányítót. (A [RESETCUSTOM] végrehajtásakor automatikusan kiválasztásra kerül.)
EDIT CUSTOM (egyedi szerkesztés)	Regisztrálja a (SOURCE, ATT (csillapítás), VOL (hangerő) +/-, SEEK +/-, VOICE, ON HOOK, OFF HOOK) funkciókat a kormánykerék távirányítóban: <ol style="list-style-type: none"> 1 A kormánykerék távirányítóhoz rendelni kívánt funkció kiválasztásához forgassa el a forgatógombot, majd nyomja meg. 2 Miközben a [REGISTER] villog, nyomja meg és tartsa lenyomva azt a gombot a kormánykerék távirányítón, amelyekhez a funkciót hozzá kívánja rendelni. Ha megtörtént a regisztráció, megjelenik a [REGISTERED] üzenet. 3 Más funkciók regisztrálásához ismétlje meg a 1 és a 2 lépéseket. (Csak akkor áll rendelkezésre, ha a [STR CONTROL] elem [CUSTOM] helyzetbe van állítva.)
RESETCUSTOM (egyedi visszaállítása)	Visszaállítja a kormánykerék távirányító regisztrált funkcióit: [YES], [NO]. (Csak akkor áll rendelkezésre, ha a [STR CONTROL] elem [CUSTOM] helyzetbe van állítva.)

Megjegyzés

- Beállítások közben az egység csak a gombokkal vezérelhető. Biztonsági okokból a beállítás elvégzése előtt parkolja le autóját.
- Ha a regisztráció során hiba történik, akkor megmarad az összes korábban regisztrált információ. Attól a funkciótól folytassa a regisztrációt, ahol a hiba történt.
- Elképzelhető, hogy bizonyos járműveken ez a funkció nem áll rendelkezésre. Járműve kompatibilitásának ellenőrzéséhez látogasson el a terméktámogatási honlapra.

USB AUTOPLY (USB automatikus lejátszás)

Aktiválja az USB automatikus lejátszást: [ON], [OFF].

USB MODE (USB mód)

Módosítja az USB módot: [ANDROID], [MSC/MTP].
(Csak akkor áll rendelkezésre, ha ki van választva az USB forrás.)

AF/TA (alternatív frekvenciák/közlekedési információk) (DSX-B700(EUR)/DSX-B710D)

Kiválasztja az alternatív frekvenciák (AF) és a közlekedési információk (TA) beállítást: [AF-ON], [TA-ON], [AF/TA-ON], [AF/TA-OFF].

REGIONAL (regionális) (DSX-B700(EUR)/DSX-B710D)

Egy megadott régióra korlátozza a vételt: [ON], [OFF].
(Csak FM is vétel esetén áll rendelkezésre.)

BTM (legjobb behangolás memória)

Automatikusan előre beállítja az állomásokat.
(Csak akkor áll rendelkezésre, ha ki van választva a rádió.)

PARENTAL (szülői) (DSX-B700(UC))

Beállítja [ON], [OFF] állásba a szülői zárat és szerkeszti a jelszót.
(Csak a SiriusXM kiválasztása esetén áll rendelkezésre.)

SXM SIGNAL (SiriusXM jel) (DSX-B700(UC))

Megjeleníti a SiriusXM jelerősség aktuális állapotát: [NO SIGNAL] (jelszint 0), [WEAK] (jelszint 1), [GOOD] (jelszint 2), [EXCELLENT] (jelszint 3).
(Csak a SiriusXM kiválasztása esetén áll rendelkezésre.)

SXM RESET (SiriusXM visszaállítás) (DSX-B700(UC))

Elindítja a SiriusXM utólag beszerelhető jármű rádióvevő beállításait (előre beállított csatornák/szülői zár): [YES], [NO].
(Csak a SiriusXM kiválasztása esetén áll rendelkezésre.)

SEEK BY (keresés ezzel:) (DSX-B710D)

Beállítja a DAB állomások keresésének módját: [A-Z] (Keresés állomás neve alapján), [STATION GP] (Keresés állomáscsoport alapján).
(Csak akkor áll rendelkezésre, ha ki van választva a DAB forrás.)

ANNOUNCE (információk) (DSX-B710D)

Engedélyezi a rádiós közleményeket: [ON], [OFF].
(Csak akkor áll rendelkezésre, ha ki van választva valamilyen forrás.)

SOFTLINK (soft link) (DSX-B710D)

Ha az aktuális program jele túl gyenge a vételhez, akkor automatikusan megkeresi és behangolja ugyan azt a programot: [ON], [OFF].
(Csak akkor áll rendelkezésre, ha ki van választva a DAB forrás.)

ANT-PWR (antenna áramellátás) (DSX-B710D)

Ellátja árammal a DAB antenna (légantenna) bemeneti kapcsát: [ON], [OFF].
(Csak akkor áll rendelkezésre, ha az egység ki van kapcsolva, vagy DAB forrás van kiválasztva.)

AUTO TUNE (automatikus hangolás) (DSX-B710D)

A csatornalista frissítése érdekében automatikus hangolást véget „Quick-BrowZer” módban.
(Csak akkor áll rendelkezésre, ha ki van választva a DAB forrás.)

FIRMWARE (firmware)

(Csak akkor áll rendelkezésre, ha a forrás ki van kapcsolva és az óra látható.)
Ellenőrzi/frissíti a firmware verzióját. Részletes információkat a terméktámogatási honlapon találhat.

Elem	Részletek
FW VERSION (firmware verzió)	Megjeleníti az aktuális firmware verziót.
FW UPDATE (firmware frissítés)	Elindítja a firmware frissítési műveletet: [YES], [NO]. A firmware frissítése néhány percet vesz igénybe. A frissítés során ne állítsa a gyújtást OFF helyzetbe, vagy nem távolítsa el az USB eszközt.

Kapcsolódó témák

- [Vevőszolgálati honlapok](#)

Autós vevőegység

DSX-B700/DSX-B700W/DSX-B710D

Hangbeállítás (SOUND)

Ez a beállítás menü nem áll rendelkezésre, ha a forrás ki van kapcsolva és az óra látható.

EQ10 PRESET (EQ10 előbeállítás)

10 ekvalizer görbe közül kiválaszt egy ekvalizer görbét, vagy kikapcsolja azt.

Terület/modell	Ekvalizer görbe neve
DSX-B700(UC)/DSX-B700(EUR)/DSX-B700W/DSX-B710D	[OFF], [R&B], [ROCK], [POP], [HIP-HOP], [EDM], [JAZZ], [SOUL], [COUNTRY], [KARAOKE]*, [CUSTOM]
DSX-B700(E)	[OFF], [R&B], [ROCK], [POP], [HIP-HOP], [EDM], [JAZZ], [REGUETON], [SALSA], [KARAOKE]*, [CUSTOM]
DSX-B700(IN)	[BOLLYWOOD], [R&B], [ROCK], [POP], [HIP-HOP], [EDM], [JAZZ], [REGUETON], [KARAOKE]*, [CUSTOM], [OFF]

Minden forráshoz el lehet menteni az ekvalizer görbét.

* [KARAOKE] csökkenti az énekhang hangerejét, de lejátszás közben nem képes annak teljes eltávolítására. Valamint mikrofon használatát nem támogatja.

EQ10 CUSTOM (EQ10 egyedi)

Beállítja a [CUSTOM] elemet az EQ10 elemnél.

Az ekvalizer görbe beállítása: [B1] – [B10] (32 Hz, 63 Hz, 125 Hz, 250 Hz, 500 Hz, 1 kHz, 2 kHz, 4 kHz, 8 kHz, 16 kHz).

A hangerő szintje 1 dB lépésben állítható be, -6 dB-től +6 dB-ig.

BALANCE (egyensúly)

Beállítja a hangzás egyensúlyát: [RIGHT-15] – [CENTER] – [LEFT-15].

FADER (kihalkítás)

Beállítja a relatív szintet: [FRONT-15] – [CENTER] – [REAR-15].

SUBWOOFER (mélyhangsugárzó)

Elem	Részletek
SUBW LEVEL (mélyhangsugárzó szintje)	Beállítja a mélyhangsugárzó hangerőszintjét: [+6 dB] – [0 dB] – [-6 dB]. (A legalacsonyabb beállításnál megjelenik az [ATT] elem.)
SUBW PHASE (mélyhangsugárzó fázis)	Kiválasztja a mélyhangsugárzó fázisát: [NORMAL], [REVERSE].

Elem	Részletek
LPF FREQ (mélyhang áteresztő szűrő frekvenciája)	Kiválasztja a mélyhangsugárzó levágási frekvenciáját: [80Hz], [100Hz], [120Hz].

HPF FREQ (magashang áteresztő szűrő frekvenciája)

Kiválasztja az első/hátsó hangszóró levágási frekvenciáját: [OFF], [80Hz], [100Hz], [120Hz].

AUX VOLUME (AUX hangerő)

Minden csatlakoztatott kiegészítő eszközhöz beállítja a hangerőszintet: [+18 dB] – [0 dB] – [-8 dB]. Ez a beállítás szükségtelessé teszi a források közötti hangerőszint beállítását. (Csak akkor áll rendelkezésre, ha ki van választva az AUX.)

BTA VOLUME (BLUETOOTH audio hangerő)

Minden csatlakoztatott BLUETOOTH eszközhöz beállítja a hangerőszintet: [+6 dB] – [0 dB] – [-6 dB]. Ez a beállítás szükségtelessé teszi a források közötti hangerőszint beállítását.
(Csak akkor áll rendelkezésre, ha ki van választva az BT audio, az alkalmazás, vagy a Pandora® (DSX-B700(UC)/DSX-B700W)elem.)

Autós vevőegység

DSX-B700/DSX-B700W/DSX-B710D

Képernyő beállítás (DISPLAY)

BLACK OUT (elsötétítés) (DSX-B700(E)/DSX-B700(IN))

Ha ki van választva valamilyen forrás és 5 másodpercig nem végeznek műveletet, akkor kikapcsolja a világítást [ON], [OFF].

A világítás visszakapcsolásához nyomjon meg egy tetszőleges gombot az egységen, vagy a távirányítón.

DIMMER (tompító)

Módosítja a képernyő fényerejét: [OFF], [ON], [AUTO], [CLK] (óra). ([AUTO] csak akkor áll rendelkezésre, ha csatlakoztatva van a világítás vezérlővezetéke és be vannak kapcsolva a fényszórók.)

- Ennek a funkciónak egy rögzített időszakra történő bekapcsolásához válassza ki a [CLK] elemet, majd állítsa be az indítási és leállítási időket.
- Amikor a tompítás funkció aktív, a fényerő beállításához állítsa a [DIMMER] elemet [ON] helyzetbe, majd állítsa be a [BRIGHTNESS] elemet.
- Amikor a tompítás funkció nem aktív, a fényerő beállításához állítsa a [DIMMER] elemet [OFF] helyzetbe, majd állítsa be a [BRIGHTNESS] elemet.

A fényerő beállítás elmentésre kerül, és a készülék alkalmazza ezt amikor a tompítás funkciót aktiválja, vagy deaktiválja.

BRIGHTNESS (fényerő)

Beállítja a képernyő fényerejét. A fényerő szintjei beállíthatók: [1] – [10].

BUTTON-C (gomb szín)

Egy előre beállított, vagy egyéni szint állít be a gombok számára.

Elem	Részletek
COLOR (szín)	15 előre beállított szín, 1 egyéni szín közül választhat.
CUSTOM-C (egyéni szín)	Regisztrál egy egyéni színt a gombok számára. RGB RED, RGB GREEN, RGB BLUE Színbeállítási tartomány: [0] – [32] ([0] nem állítható be minden színtartományánál).

SOUND SYNC (hang szinkronizálás)

Aktiválja a világítás és a hang szinkronizálását: [ON], [OFF].

(Nem áll rendelkezésre, ha nincs kiválasztva forrás és az óra látható.)

AUTO SCROLL (automatikus görgetés)

Automatikusan görgeti a hosszú elemeket: [ON], [OFF].
(Nem áll rendelkezésre, ha ki van választva az AUX vagy a rádió.)

5-004-924-61(3) Copyright 2019 Sony Corporation

Autós vevőegység
DSX-B700/DSX-B700W/DSX-B710D

BLUETOOTH Beállítás (BLUETOOTH)

PAIRING (párosítás)

Csatlakoztat maximum kettő BLUETOOTH eszközt: [DEVICE 1], [DEVICE 2].
Miután befejeződik a párosítás, a [DEVICE 1] vagy a [DEVICE 2] módosul a párosított eszköz nevére.

AUDIO DEV (audio eszköz)

Kiválasztja az audio eszközt. A [DEVICE 1] eszközzel párosított eszközön, vagy az aktuális A2DP kompatibilis audio eszközön megjelenik a [*] jel.

RINGTONE (csengőhang)

Kiválasztja a hangszórókban hallható csengőhang forrását: [1] (ebben az egységben előre beállított csengőhang), [2] (mobiltelefontól érkező csengőhang*).

* A mobiltelefontól függően elképzelhető, hogy ez a beállítás nem áll rendelkezésre.

AUTO ANSWER (automatikus válasz)

Beállítja az egységet úgy, hogy automatikusan válaszoljon a bejövő hívásra: [OFF], [1] (körülbelül 3 másodperc), [2] (körülbelül 10 másodperc).

AUTO PAIR (automatikus párosítás)

Automatikusan elindítja a BLUETOOTH párosítást, ha egy 5.0, vagy ennél újabb iOS eszköz csatlakozik USB kapcsolattal: [ON], [OFF].

BT SIGNAL (BLUETOOTH jel)

Aktiválja/deaktiválja a BLUETOOTH funkciót.

BT INITIAL (BLUETOOTH inicializálás)

Inicializálja az összes BLUETOOTH beállítást (párosítási információk, eszköz információk, stb.): [YES], [NO].
Az eszköz leselejtezésekor inicializálja az össze beállítást.
(Csak akkor áll rendelkezésre, ha a forrás ki van kapcsolva és az óra látható.)

VOICE-OUT (hang kimenet)

Kiválasztja a hangszórókat a kihangosított híváshoz:
[VOICE FRONT] (első hangszórók), [VOICE REAR] (hátsó hangszórók), [VOICE ALL] (összes hangszóró).
(Csak akkor áll rendelkezésre, ha a forrás ki van kapcsolva és az óra látható.)

Autós vevőegység

DSX-B700/DSX-B700W/DSX-B710D

„Sony | Music Center” Beállítás (SONY APP)

A „Sony | Music Center” funkció elindítása és befejezése (csatlakozás).

Autós vevőegység

DSX-B700/DSX-B700W/DSX-B710D

Demonstrációs mód visszavonása

Visszavonhatja a demonstrációs képernyőn, amely akkor jelenik meg, ha a forrás ki van kapcsolva és az óra látható.

- 1** Nyomja meg a **MENU** elemet, a **[GENERAL]** kiválasztásához forgassa el a forgatógombot, majd nyomja meg.
- 2** A forgatógomb elforgatásával válassza ki a **[DEMO]** elemet, majd nyomja meg.
- 3** A forgatógomb elforgatásával válassza ki a **[DEMO-OFF]** elemet, majd nyomja meg.
A beállítás befejeződött.
- 4** Nyomja meg kétszer a  (vissza) elemet.
A képernyő visszaáll normál vételi/lejátszási módba.

Autós vevőegység

DSX-B700/DSX-B700W/DSX-B710D

A firmware frissítése

A firmware frissítéséhez látogasson el a terméktámogatási honlapra és kövesse az online útmutatásokat.

Megjegyzés

- A firmware frissítéséhez USB eszköz (nincs mellékelve) szükséges. Mentse le a frissítési csomagot az USB eszközre és csatlakoztassa az eszközt az USB porthoz majd végezze el a frissítési műveletet.
- A firmware frissítése néhány percet vesz igénybe. A frissítés során ne állítsa a gyújtást OFF helyzetbe, vagy nem távolítsa el az USB eszközt.

Kapcsolódó témák

- [Vevőszolgálati honlapok](#)

Autós vevőegység

DSX-B700/DSX-B700W/DSX-B710D

Óvintézkedések

- Ha autójával közvetlen napsugárzásnak kitett helyen parkolt, hagyja kihűlni az egységet.
- Az audiokészülékeket ne hagyja az autó belsejében, mivel a közvetlen napsugárzásnak kitett helyeken a magas hőmérséklet meghibásodást okozhat.
- Az elektromos antenna (légantenna) automatikusan kinyílik.

A kiváló hangminőség érdekében

Ne öntsön folyadékot az egységre.

Hangfájlok lejátszási sorrendje

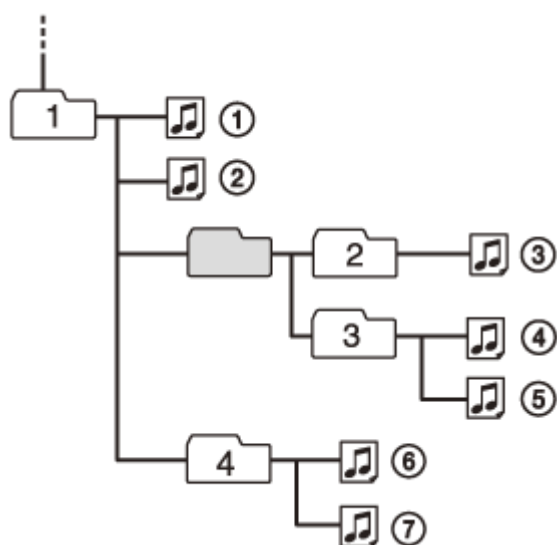

 : Mappa (album)  : Hangfájl (zeneszám)

Névjegy iPod

- A következő iPod modellek csatlakoztatása lehetséges. Használat előtt frissítse iPod eszközének szoftverét a legfrissebb verzióra.

Kompatibilis iPhone/iPod modellek

Kompatibilis modell	Bluetooth®	USB
iPhone XR	✓	✓
iPhone Xs max	✓	✓
iPhone Xs	✓	✓
iPhone X	✓	✓
iPhone 8	✓	✓
iPhone 8 Plus	✓	✓
iPhone 7	✓	✓
iPhone 7 Plus	✓	✓

Kompatibilis modell	Bluetooth®	USB
iPhone SE	✓	✓
iPhone 6s	✓	✓
iPhone 6s Plus	✓	✓
iPhone 6	✓	✓
iPhone 6 Plus	✓	✓
iPhone 5s	✓	✓
iPhone 5c	✓	✓
iPhone 5	✓	✓
iPhone 4s	✓	✓
iPod touch (6. generáció)	✓	✓
iPod touch (5. generáció)	✓	✓
iPod nano (7. generáció)		✓

- A Made for Apple (Az Apple számára készült) jelvény azt jelenti, hogy a kiegészítő tervezésében kompatibilis a jelvényen megadott Apple termékekkel, és a fejlesztő tanúsítja, hogy megfelelnek az Apple teljesítménynormáknak. Az Apple nem vállal felelősséget ennek az eszköznek a működéséért, vagy az eszköz a biztonsági és törvényi normáknak való megfeleléséért.
Kérjük vegye figyelembe, hogy ennek a kiegészítőnek egy Apple termékkel való használata befolyásolhatja a vezeték nélküli teljesítményt.

Ha olyan kérdése, vagy problémája van az egységgel kapcsolatban, amelyre ez a kézikönyv nem terjed ki, forduljon a legközelebbi Sonymárkakereskedőhöz.

Autós vevőegység
DSX-B700/DSX-B700W/DSX-B710D

Karbantartás

A lítium akkumulátor cseréje (CR2025) a távirányítóban (DSX-B700(UC)/DSX-B700(E)/DSX-B700(IN)DSX-B700W)

Ha az akkumulátor töltöttsége csökken, akkor a távirányító hatótávja is csökken.

VIGYÁZAT

Az akkumulátor nem megfelelő cseréje esetén fennáll a robbanás veszélye. Csak azonos vagy egyenértékű típusú akkumulátorra cserélje.

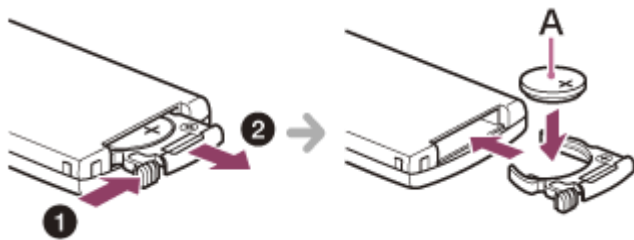

A: Lítium akkumulátor (CR2025) + felső oldal

Megjegyzés

- A lítium akkumulátort úgy tárolja, hogy gyermekek ne férhessenek hozzá. Az akkumulátor lenyelése esetén azonnal forduljon orvoshoz.

Autós vevőegység

DSX-B700/DSX-B700W/DSX-B710D

Termékjellemzők

Rádióvevő alegység

DSX-B700(UC)/DSX-B700W:

FM

Hangolási tartomány	87,5 MHz – 107,9 MHz
Használati érzékenység	7 dBf
Jel-zaj arány	73 dB
Szétválasztás	50 dB, 1 kHz

AM

Hangolási tartomány	530 kHz – 1 710 kHz
Érzékenység	26 µV

DSX-B700(EUR):

FM

Hangolási tartomány	Ha a [AREA] be van állítva [EUROPE]: 87,5 MHz – 108,0 MHz értékre Ha a [AREA] be van állítva [RUSSIA]: FM1/FM2: 87,5 MHz – 108,0 MHz értékre (50 kHz lépésköz) FM3: 65 MHz – 74 MHz (30 kHz lépésköz)
Használati érzékenység	7 dBf
Jel-zaj arány	73 dB
Szétválasztás	50 dB, 1 kHz

AM/LW

Hangolási tartomány	531 kHz – 1 602 kHz (AM) 153 kHz – 279 kHz (LW)
Érzékenység	26 µV (AM) 50 µV (LW)

DSX-B700(E)/DSX-B700(IN):

FM

Hangolási tartomány	87,5 MHz – 108,0 MHz (50 kHz lépésköz) 87,5 MHz – 108,0 MHz (100 kHz lépésköz) 87,5 MHz – 107,9 MHz (200 kHz lépésköz)

FM hangolási lépésköz	50 kHz/100 kHz/200 kHz kapcsolható
Használati érzékenység	7 dBf
Jel-zaj arány	73 dB
Szétválasztás	50 dB, 1 kHz

AM

Hangolási tartomány	531 kHz – 1 602 kHz (9 kHz lépésköz) 530 kHz – 1 710 kHz (10 kHz lépésköz)
AM hangolási lépésköz	9 kHz/10 kHz kapcsolható
Érzékenység	26 μ V

DSX-B710D: DAB/DAB+

Hangolási tartomány	174,928 MHz – 239,200 MHz
Antenna (légantenna) terminál	Külső antenna (légantenna) csatlakozó

FM

Hangolási tartomány	87,5 MHz – 108,0 MHz
Használati érzékenység	7 dBf
Jel-zaj arány	73 dB
Szétválasztás	50 dB, 1 kHz

AM/LW

Hangolási tartomány	531 kHz – 1 602 kHz (AM) 153 kHz – 279 kHz (LW)
Érzékenység	26 μ V (AM) 50 μ V (LW)

USB lejátszó kiválasztás

Interfész	USB (Teljes sebesség)
Maximális áramerősség	1 A
Felismerhető mappák és fájlok maximális száma	Mappák (albumok): 256 Fájl (zeneszám) mappánként: 256
Kompatibilis Android Open Accessory protokoll (AOA)	2.0
Vonatkozó kodek	MP3 (.mp3) Bitsebesség: 8 kbps – 320 kbps (Támogatja: VBR (Változó bitsebesség)) Mintavételezési sebesség: 16 kHz – 48 kHz WMA (.wma)

	Bitsebesség: 32 kbps – 192 kbps (Támogatja: VBR (Változó bitsebesség)) Mintavételezési sebesség: 32 kHz, 44,1 kHz, 48 kHz AAC (.m4a, .mp4) Bitsebesség: 16 kbps – 320 kbps (sztereó) Mintavételezési sebesség: 8 kHz – 48 kHz FLAC (.flac) Bitmélység: 16 bit, 24 bit Mintavételezési sebesség: 44,1 kHz, 48 kHz
Támogatott fájlrendszerek	FAT16, FAT32

Vezeték nélküli kommunikáció

Kommunikációs rendszer	BLUETOOTH Szabvány verzió 3.0
Kimenet	BLUETOOTH Szabvány teljesítményszint 2 (Max. vezetett +1 dBm)
Maximális kommunikációs tartomány*1	Egyenes rálátás kb. 10 m
Frekvenciasáv	2,4 GHz sáv (2,4000 GHz – 2,4835 GHz)
Modulációs módszer	FHSS
Kompatibilis BLUETOOTH profilok*2	A2DP (Fejlett hangküldési profil) 1.3 AVRCP (Audio, videó távvezérlési profil) 1.3 HFP (Kihangosítási profil) 1.6 PBAP (Telefonkönyv hozzáférési profil) SPP (Soros port profil)
Vonatkozó kodek	SBC (.sbc), AAC (.m4a)

*1 A tényleges hatótávolság olyan tényezőktől függ, mint az eszközök közötti akadályok, a mikrohullámú sütő körüli mágneses mezők, a statikus elektromosság, a vételi érzékenység, az antenna (légantenna) teljesítménye, az operációs rendszer, a szoftveres alkalmazás, stb.

*2 A szabványos BLUETOOTH profilok megjelölik az eszközök közötti BLUETOOTH kommunikáció célját.

Erősítő aleggység

Kimenet	Hangszóró kimenetek
Hangszóró impedancia	4 Ω – 8 Ω
Maximális kimeneti teljesítmény	55 W × 4 (4 Ω)

Általános információk

Áramellátási követelmények	12 V DC autóakkumulátor (negatív testelés (föld))
Névleges áramfelvétel	10 A
Méretetek	Kb. 178 mm × 100 mm × 177 mm (sz/ma/mé)
Szerelési méretek	Kb. 182 mm × 111 mm × 159 mm (sz/ma/mé)
Súly	Kb. 1,0 kg
A csomagolás tartalma	Fő egység (1) Távirányító (1): RM-X231 (DSX-B700(UC)/DSX-B700(E)/DSX-B700(IN)/DSX-B700(W)) Beszerelési és csatlakoztatási alkatrészek (1 készlet)
Opcionális kiegészítők/berendezések	SiriusXM Utólag beszerelhető jármű rádióvevő: SXV100, SXV200, SXV300 (DSX-B700(UC))

Részletes információkat márkakereskedőjétől kaphat.

A formaterv és a specifikációk előzetes bejelentés nélkül változhatnak.

Autós vevőegység
DSX-B700/DSX-B700W/DSX-B710D

Szerzői jogok



SiriusXM Az utólag beszerelhető jármű rádióvevő és az előfizetés külön vásárolhatók meg.

A www.siriusxm.com

Sirius, XM és az összes vonatkozó jelzés és logó a Sirius XM Radio Inc védjegyei. Minden jog fenntartva.

A Bluetooth® szó márka és logók a Bluetooth SIG, Inc. bejegyzett védjegyei és a Sony Corporation mindig licenc birtokában használja ezeket a márkákat. Az egyéb védjegyek és kereskedelmi nevek a vonatkozó tulajdonosok birtokában vannak.

A Windows Media a Microsoft Corporation védjegye, vagy bejegyzett védjegye az Egyesült Államokban és/vagy más országokban.

Ezt a terméket a Microsoft Corporation bizonyos szellemi tulajdonjogai védik. A Microsoft vállalat, vagy egy hivatalos Microsoft leányvállalat licence nélkül az ilyen technológiák használata, vagy forgalmazása ezen terméken kívül tilos.

A Apple, iPhone, iPod, iPod nano, iPod touch, és a Siri az Apple Inc. vállalat Egyesült Államokban és egyéb országokban bejegyzett védjegyei. Az App Store az Apple Inc szolgáltatási védjegye.

Az IOS a Cisco bejegyzett védjegye, vagy védjegye az Egyesült Államokban és más országokban és licenc birtokában használható.

A PANDORA, a PANDORA logó, és a Pandora kereskedelmi dizájn a Pandora Media, LLC bejegyzett védjegye, vagy védjegye. A használat engedély birtokában történik.

A Google, Google Play és az Android a Google LLC védjegyei.

Autós vevőegység

DSX-B700/DSX-B700W/DSX-B710D

Hibakeresés

Mielőtt a szervizhez fordulna, végezze el a következőket.

- Olvassa el a vonatkozó útmutatásokat és a hibakeresési témaköröket ebben a Súgóútmutató szakaszban.
- Bizonyos problémák a szoftver frissítésével is megoldhatók. Ha feltelepíti a „Support by Sony” alkalmazás okostelefonjára, kényelmesen juthat szoftverfrissítési információkhoz.
- Látogasson el vevőtámogatási honlapunkra.

Ha a fentiek közül egyik sem hoz eredményt, akkor forduljon a legközelebbi Sony márkakereskedőhöz.

Autós vevőegység

DSX-B700/DSX-B700W/DSX-B710D

Az egység nem kap áramot. (DSX-B700(UC)/DSX-B700(E)/DSX-B700(IN)/DSX-B700W)

- Az egység ki van kapcsolva és a képernyő eltűnik, az egység nem kezelhető a távirányítóval.
 - Kapcsolja be az egységet.

Autós vevőegység

DSX-B700/DSX-B700W/DSX-B710D

Nincs hang, vagy a hang nagyon halk.

- A kihalkítás vezérlő pozíciója [FADER] nincs beállítva a 2-hangszórós rendszerhez.
- Az egység és/vagy a csatlakoztatott eszköz hangereje nagyon alacsony.
 - Növelje az egység és a csatlakoztatott eszköz hangerejét.

Autós vevőegység

DSX-B700/DSX-B700W/DSX-B710D

Nem hallható hangjelzés.

- Egy opcionális erősítőt csatlakoztatott és nem a beépített erősítőt használja.

Autós vevőegység

DSX-B700/DSX-B700W/DSX-B710D

A memória tartalmát letörölték.

-
- A tápellátás vezetékeket, vagy az akkumulátort leválasztották, vagy ezek nincsenek megfelelően csatlakoztatva.

Autós vevőegység

DSX-B700/DSX-B700W/DSX-B710D

Törölték az előre beállított állomásokat és a pontos időt./A biztosíték kiégett./A gyújtás kapcsolásakor zaj hallható.

-
- A vezeték nem megfelelően vannak összekötve az autó kiegészítő tápcsatlakozásával.

Autós vevőegység

DSX-B700/DSX-B700W/DSX-B710D

Lejátszás, vagy vétel közben elindul a bemutató mód.

- Ha 5 percen belül nem történik kezelési művelet és be van állítva a [DEMO-ON], akkor elindul a bemutató mód.
 - Állítsa [DEMO-OFF] helyzetbe.

Kapcsolódó témák

- [Általános beállítás \(GENERAL\)](#)

Autós vevőegység

DSX-B700/DSX-B700W/DSX-B710D

A képernyő eltűnik/nem jelenik meg a képernyő ablakban.

- A tompítás beállítása [DIMMER-ON].
 - Ha nyomva tartja az OFF elemet, akkor a képernyő eltűnik.
 - Addig tartsa nyomva az OFF elemet az egységen, amíg meg nem jelenik a képernyő.
-
-

Kapcsolódó témák

- [Képernyő beállítás \(DISPLAY\)](#)

Autós vevőegység

DSX-B700/DSX-B700W/DSX-B710D

A képernyő eltűnik miközben az egység üzemel. (DSX-B700(E)/DSX-B700(IN))

-
- A [BLACK OUT] (elsötétítés) [B.OUT-ON] helyzetbe van állítva.
-

Kapcsolódó témák

- [Képernyő beállítás \(DISPLAY\)](#)

Autós vevőegység

DSX-B700/DSX-B700W/DSX-B710D

A képernyő/világítás villog.

- Nem megfelelő az áramellátás.
 - Ellenőrizze, hogy az autó akkumulátora elegendő áramot biztosít-e az egység számára. (A tápellátási szükséglet 12 V DC.)

Autós vevőegység

DSX-B700/DSX-B700W/DSX-B710D

Nem működnek a kezelőgombok.

- Nem megfelelő a csatlakozás.
 - Az egység visszaállításához tartsa lenyomva 2 másodpercnél hosszabb ideig a DSPL (képernyő) és a CALL  elemeket.
Letörölték a memóriában tárolt tartalmakat.
Biztonsága érdekében vezetés közben ne állítsa vissza az egységet.
-
-

Kapcsolódó témák

- [Az egység visszaállítása](#)

Autós vevőegység

DSX-B700/DSX-B700W/DSX-B710D

Az automatikusan beállított óra nem pontos.

- A rádióhullámok alapján működő óraadat nem pontos.
 - Nyomja meg a MENU elemet, állítsa a [CLOCK] elemet a [GENERAL] menüpontban [MANUAL] állapotba, majd manuálisan állítsa be az órát.
-

Kapcsolódó témák

- [Az óra beállítása](#)

Autós vevőegység
DSX-B700/DSX-B700W/DSX-B710D

A rádiójel vétele gyenge./Statikus zaj észlelhető.

- Csatlakoztassa stabilan az antennát (légantenna).

Autós vevőegység

DSX-B700/DSX-B700W/DSX-B710D

Nem lehet befogni az állomásokat .

- Törölték a hangolási lépésköz beállítását.
 - Állítsa be ismét a hangolási lépésközt. (DSX-B700(E)/DSX-B700(IN))
-
-

Kapcsolódó témák

- [A FM/AM átkapcsolása a hangolási lépésre \(DSX-B700\(E\)/DSX-B700\(IN\)\)](#)

Autós vevőegység

DSX-B700/DSX-B700W/DSX-B710D

Az előbeállítási hangolás nem lehetséges.

-
- A sugárzott jel túl gyenge.

Autós vevőegység

DSX-B700/DSX-B700W/DSX-B710D

65 MHz - 74 MHz a FM3 helyen nem hangolható be. (DSX-B700(EUR))

- Az [AREA] elem [EUROPE] helyzetbe van állítva.
 - Állítsa az [AREA] elemet [RUSSIA] állapotba.
-

Kapcsolódó témák

- [Általános beállítás \(GENERAL\)](#)

Autós vevőegység

DSX-B700/DSX-B700W/DSX-B710D

A PTY elem megjelenítése: [- - - - -].

- Az aktuális állomás nem RDS állomás.
- RDS adatok vétele sikertelen volt.
- Az állomás nem határozza meg a program típusát.

Autós vevőegység

DSX-B700/DSX-B700W/DSX-B710D

Nem fogható RDS szolgáltatás (ha az [AREA] elem [RUSSIA] állapotba van kapcsolva). (DSX-B700(EUR))

- Az FM3 van kiválasztva.
 - Válassza ki az FM1 vagy az FM2 elemet.
- Az RDS szolgáltatások nem elérhetők az aktuális régióban.

Autós vevőegység

DSX-B700/DSX-B700W/DSX-B710D

A SEEK pár másodperc hallgatás után indul el. (DSX-B700(EUR)/DSX-B710D)

-
- Az állomás nem TP vagy gyenge a jele.
 - Kapcsolja ki a TA funkciót.
-

Kapcsolódó témák

- [Beállítás AF és TA \(DSX-B700\(EUR\)/DSX-B710D\)](#)
- [Általános beállítás \(GENERAL\)](#)

Autós vevőegység

DSX-B700/DSX-B700W/DSX-B710D

Nincsenek közlekedési hírek. (DSX-B700(EUR)/DSX-B710D)

- TA aktiválása.
 - A TP állapot ellenére az állomás nem sugároz közlekedési híreket.
 - Hangoljon be egy másik állomást.
-

Kapcsolódó témák

- [Beállítás AF és TA \(DSX-B700\(EUR\)/DSX-B710D\)](#)
- [Általános beállítás \(GENERAL\)](#)

Autós vevőegység

DSX-B700/DSX-B700W/DSX-B710D

Villog a program szolgáltatás neve. (DSX-B700(EUR)/DSX-B710D)

- Villog a program szolgáltatás neve.
 - A program szolgáltatás nevének villogása során nyomja meg a **◀◀ / ▶▶** (SEEK -/+) elemet. A [PI SEEK] jelenik meg és az egység elkezd keresni egy olyan másik frekvenciát, amely ugyan azzal a PI (program azonosító) adattal rendelkezik.

Autós vevőegység

DSX-B700/DSX-B700W/DSX-B710D

Nem lehet DAB állomásokat befogni.

-
- Részletes információkat a [NO STATION] szakaszban találhat.
-

Kapcsolódó témák

- [DAB/DAB+ Rádió vétel \(DSX-B710D\)](#)

Autós vevőegység

DSX-B700/DSX-B700W/DSX-B710D

Nincsenek közlekedési hírek.

- Tiltva le a DAB közleményeket.
 - Ha a DAB közlemények engedélyezve vannak, akkor a közlekedési hírek le vannak tiltva.
-
-

Kapcsolódó témák

- [DAB közlemények beállítása](#)

Autós vevőegység

DSX-B700/DSX-B700W/DSX-B710D

Nem lehet lejátszani elemeket az USB elosztón keresztül.

- Ez az egység nem ismeri fel az USB eszközöket egy USB elosztón keresztül.

Autós vevőegység

DSX-B700/DSX-B700W/DSX-B710D

Egy USB eszköz lejátszása hosszabb ideig tart.

- Az USB eszköz bonyolult könyvtárszerkezetben lévő fájlokat tartalmaz.

Autós vevőegység

DSX-B700/DSX-B700W/DSX-B710D

A hang szakadozik.

- Magas bitsebességen a hang szakadozhat.
- A DRM (Digitális Jogosultságok Kezelése) fájlok bizonyos esetekben nem játszhatók le.

Autós vevőegység

DSX-B700/DSX-B700W/DSX-B710D

A hangfájl nem játszható le.

- Az USB eszköz olyan fájlrendszerre van formázva, amely nem FAT16 vagy FAT32 és ezek nem támogatottak.*

* Ez az eszköz a FAT16 és a FAT32 fájlrendszert támogatja, de néhány USB eszköz nem támogatja ezeket a FAT rendszereket. Részletes információkat az adott USB eszköz üzemeltetési útmutatójában található, vagy vegye fel a kapcsolatot a gyártóval.

Autós vevőegység

DSX-B700/DSX-B700W/DSX-B710D

Nem hajtható végre az album átlépése, az elemek átlépése (ugrás mód), és a zeneszám keresése név alapján („Quick-BrowZer”).

-
- Ha egy USB eszköz Android módban, vagy egy iPod csatlakozik, akkor ezeket a műveleteket nem lehet végrehajtani.
 - Állítsa az [USB MODE] elemet [MSC/MTP] állapotba.
 - Válassza le az iPod készüléket.
 - Az eszköz USB módja nincs megfelelően beállítva.
 - Biztosítsa, hogy az eszköz USB módja MSC/MTP módba legyen állítva.
-

Kapcsolódó témák

- [Általános beállítás \(GENERAL\)](#)

Autós vevőegység

DSX-B700/DSX-B700W/DSX-B710D

Android módban történő lejátszás során nem küldhető ki hang.

- Amíg az egység Android módban van, a hang kiküldése az Android okostelefonról történik.
 - Ellenőrizze az hanglejátszó alkalmazás állapotát az Android okostelefonon.
 - Az Android okostelefontól függően a lejátszás nem megfelelő lehet.

Autós vevőegység

DSX-B700/DSX-B700W/DSX-B710D

A csatlakoztatott eszköz nem képes észlelni ezt az egységet.

- A párosítás előtt állítsa párosítási módba ezt az egységet.
 - Két BLUETOOTH eszközhöz való csatlakoztatás során ez az egység nem észlelhető egy másik eszköztől.
 - Válassza le az egyik csatlakozást és a másik eszköztől keresse meg ezt az egységet.
 - Ha megtörtént az eszköz párosítása, állítsa a BLUETOOTH jel kiküldését be helyzetbe.
-

Kapcsolódó témák

- [Párosítás egy BLUETOOTH eszközzel és csatlakoztatás ahhoz](#)

Autós vevőegység

DSX-B700/DSX-B700W/DSX-B710D

Csatlakozás nem lehetséges.

- A csatlakoztatás az egyik oldalról vezérelt (erről az egységről, vagy a BLUETOOTH eszköztől), de nem mindkettőtől.
 - Csatlakozzon ehhez az egységhez egy BLUETOOTH eszköztől, vagy fordítva.

Autós vevőegység

DSX-B700/DSX-B700W/DSX-B710D

Az észlelt eszköz neve nem jelenik meg.

-
- A másik eszköz állapotától függően elképzelhető, hogy a név lekérése nem lehetséges.

Autós vevőegység

DSX-B700/DSX-B700W/DSX-B710D

Nincs csengőhang.

- Hívás fogadása közben a forgatógomb használatával állítsa be a hangerőt.
 - A csatlakoztatott eszköztől függően a csengőhang küldése sikertelen lehet.
 - Állítsa a [RINGTONE] elemet [1] állapotba.
 - A hangszórók nincsenek csatlakoztatva az egységhez.
 - Csatlakoztassa a hangszórókat az egységhez. A csengőhanghoz használandó hangszórók kiválasztásához nyomja meg a MENU, elemet, majd válassza ki a [BLUETOOTH] → [VOICE-OUT] elemet.
-

Kapcsolódó témák

- [BLUETOOTH Beállítás \(BLUETOOTH\)](#)

Autós vevőegység

DSX-B700/DSX-B700W/DSX-B710D

Nem hallható a beszélő hangja.

- A hangszórók nincsenek csatlakoztatva az egységhez.
 - Csatlakoztassa a hangszórókat az egységhez. A beszélő hangjához használandó hangszórók kiválasztásához nyomja meg a MENU, elemet, majd válassza ki a [BLUETOOTH] → [VOICE-OUT] elemet.
-

Kapcsolódó témák

- [BLUETOOTH Beállítás \(BLUETOOTH\)](#)

Autós vevőegység

DSX-B700/DSX-B700W/DSX-B710D

A hívott fél azt mondja, hogy a hangerő túl magas, vagy alacsony.

- A mikrofon erősítésének beállításával állítsa be a hangerőt.
-

Kapcsolódó témák

- [Hívás közben rendelkezésre álló műveletek](#)

Autós vevőegység

DSX-B700/DSX-B700W/DSX-B710D

Telefonhívások során visszhang, vagy zaj fordul elő.

- Csökkentse a hangerőt.
 - Állítsa az EC/NC módot [EC/NC-1] vagy [EC/NC-2] helyzetbe.
 - Ha a telefonhívástól eltérő környezeti zaj erős, próbálja meg csökkenteni ezt a zajt.
Pl.: Ha nyitva van az ablak és a közlekedés zaja, stb. túl hangos, akkor zárja be az ablakot. Ha a klímaberendezés túl hangos, csökkentse a klímaberendezés teljesítményét.
-

Kapcsolódó témák

- [Hívás közben rendelkezésre álló műveletek](#)

Autós vevőegység

DSX-B700/DSX-B700W/DSX-B710D

A telefon nincs csatlakoztatva.

-
- BLUETOOTH audio lejátszásakor a telefon nincs csatlakoztatva, még akkor sem, ha megnyomja a CALL elemet.
 - Csatlakoztassa a telefonról.
-
-

Kapcsolódó témák

- [Hangbeállítás \(SOUND\)](#)

Autós vevőegység

DSX-B700/DSX-B700W/DSX-B710D

A telefon hangminősége gyenge.

- A telefon hangminősége a mobiltelefon vételi körülményeitől függ.
 - Gyenge vétel esetén autójával álljon olyan helyre, ahol erősebb a mobiltelefon jel.

Autós vevőegység

DSX-B700/DSX-B700W/DSX-B710D

A csatlakoztatott audio eszköz hangereje alacsony (magas).

- Az audio eszköztől függően a hangerőszint eltérő lesz.
 - Állítsa be a csatlakoztatott audio eszköz, vagy az egység hangerejét.

Autós vevőegység

DSX-B700/DSX-B700W/DSX-B710D

Egy BLUETOOTH audio eszköz lejátszása során nem ad hangot.

- Csökkentse az egység és a BLUETOOTH audio eszköz közötti távolságot.
- Ha a BLUETOOTH audio eszköz egy olyan tokban helyezkedik el, amely zavarja a jelet, akkor a használat idejére vegye ki az audio eszközt a tokból.
- Közeleli használat esetén több BLUETOOTH eszköz bocsát ki rádiófrekvenciás hullámokat.
 - Kapcsolja ki a többi eszközt.
 - Növelje az eszközök közötti távolságot.
- Ha létrejön a kapcsolat az egység és a mobiltelefon között, akkor egy pillanatra leáll a lejátszás. Ez nem működési hiba.

Autós vevőegység
DSX-B700/DSX-B700W/DSX-B710D

A csatlakoztatott BLUETOOTH audio eszköz nem vezérelhető.

- Ellenőrizze, hogy a csatlakoztatott BLUETOOTH audio eszköz támogatja-e az AVRCP funkciót.

Autós vevőegység

DSX-B700/DSX-B700W/DSX-B710D

Egyes funkciók nem működnek.

-
- Ellenőrizze, hogy a csatlakoztatott eszköz támogatja-e a kérdéses funkciót.

Autós vevőegység

DSX-B700/DSX-B700W/DSX-B710D

Nem szándékos hívásfogadás történt.

-
- A csatlakoztatott telefon úgy van beállítva, hogy automatikusan fogadja a hívást.

Autós vevőegység

DSX-B700/DSX-B700W/DSX-B710D

Időtúllépés miatt a párosítás sikertelen volt.

- A csatlakoztatott eszköztől függően a párosítás időkorlátja rövid lehet.
 - Próbálja meg ezen időn belül elvégezni a párosítást.

Autós vevőegység

DSX-B700/DSX-B700W/DSX-B710D

Párosítás sikertelen.

- Az egység inicializálása után az egység egy korábban már párosított BLUETOOTH készülékkel nem párosítható, ha az egység párosítási információja rajta van a BLUETOOTH eszközön. Ebben az esetben törölje le az egység párosítási információit a BLUETOOTH eszköztől és végezze el ismét a párosítást.

Autós vevőegység

DSX-B700/DSX-B700W/DSX-B710D

A BLUETOOTH funkció nem üzemel.

-
- Az OFF gomb 2 másodpercnél hosszabb lenyomásával kapcsolja ki az egységet, majd kapcsolja ismét be.

Autós vevőegység

DSX-B700/DSX-B700W/DSX-B710D

Kihangosított hívás során nem jön hang az autó hangszóróiból.

- Ha nem jön hang a mobiltelefonból, akkor állítsa be a mobiltelefont úgy, hogy az autó hangszóróit használja.

Autós vevőegység

DSX-B700/DSX-B700W/DSX-B710D

A „Siri Eyes Free” nincs aktiválva.

-
- Végezze el egy olyan iPhone kihangosított regisztrációját, amely támogatja a „Siri Eyes Free” funkciót.
 - Kapcsolja be a Siri funkciót az iPhone készüléken.
 - Törölje a BLUETOOTH kapcsolatot az iPhone és az egység között és csatlakoztassa ismét.

Autós vevőegység

DSX-B700/DSX-B700W/DSX-B710D

Az alkalmazás nevét a rendszer összekeverte a tényleges alkalmazással a „Sony | Music Center” helyen.

-
- A „Sony | Music Center” alkalmazásból indítsa el újra az alkalmazást.

Autós vevőegység

DSX-B700/DSX-B700W/DSX-B710D

A „Sony | Music Center” alkalmazás futása során a BLUETOOTH, használatával a képernyő automatikusan [BT AUDIO] funkcióra kapcsol.

-
- A „Sony | Music Center” alkalmazás, vagy a BLUETOOTH funkció meghibásodott.
 - Futtassa újra az alkalmazást.

Autós vevőegység

DSX-B700/DSX-B700W/DSX-B710D

A „Sony | Music Center” alkalmazás automatikusan szétkapcsol amikor a képernyő [IPOD] funkcióra kapcsol.

- A „Sony | Music Center” alkalmazás az iPhone/iPod készüléken nem támogatja az iPod lejátszást.
 - Állítsa át az egység forrását az [IPOD] elemtől eltérőre, majd hozza létre a „Sony | Music Center” kapcsolatot.

Kapcsolódó témák

- [A „Sony | Music Center” csatlakozás létrehozása](#)

Autós vevőegység

DSX-B700/DSX-B700W/DSX-B710D

A „Sony | Music Center” csatlakozás automatikusan megszakad, ha az egység USB módját [ANDROID] állapotba kapcsolják.

- Az Android okostelefonok nem támogatják a lejátszást Android módban.
 - Állítsa az egység USB módját [MSC/MTP] állapotba, majd hozza létre a „Sony | Music Center” kapcsolatot.
-

Kapcsolódó témák

- [A „Sony | Music Center” csatlakozás létrehozása](#)

Autós vevőegység

DSX-B700/DSX-B700W/DSX-B710D

Pandora® Csatlakozás nem lehetséges.

-
- Állítsa le a Pandora® alkalmazást a mobil eszközön, majd indítsa el ismét.

Autós vevőegység

DSX-B700/DSX-B700W/DSX-B710D

Általános információk

Üzem közben a következő üzenetek jelennek meg, vagy villognak.

INVALID

- Lehetséges, hogy a kiválasztott művelet érvénytelen.

READ: Információk olvasása folyamatban van.

- Várjon amíg befejeződik az olvasás és automatikusan elindul a lejátszás. A fájlstruktúrához függően ez némi időt vehet igénybe.

_ (alulvonás): A karakter nem jeleníthető meg.

Autós vevőegység

DSX-B700/DSX-B700W/DSX-B710D

USB Eszköz Lejátszása

HUB NO SUPPORT: USB elosztók nem támogatottak.

IPOD STOP: iPod lejátszás befejeződött.

- A lejátszás elindításhoz kezelje iPod/iPhone eszközét.

NOT SUPPORT ANDROID MODE

- Egy olyan USB eszközt csatlakoztattak az egységhez, amely nem támogatja az AOA (Android Open Accessory) 2.0 rendszert, miközben az [USB MODE] elem [ANDROID] állapotba van kapcsolva.
 - Állítsa az [USB MODE] elemet [MSC/MTP] állapotba.

USB ERROR: Az USB eszköz nem játszható le.

- Csatlakoztassa ismét az USB eszközt.

USB NO DEVICE: Egy USB eszköz nincs csatlakoztatva, vagy nem ismerhető fel.

- Gondoskodjon az USB eszköz, vagy az USB kábel stabil csatlakozásáról.

USB NO MUSIC: Nincs lejátszható fájl.

- Csatlakoztasson egy olyan USB eszközt, amelyen lejátszható fájlok vannak.

USB NO SUPPORT: Az USB eszköz nem támogatott.

- Az USB eszköze kompatibilitásának ellenőrzéséhez látogasson el a terméktámogatási honlapra.

USB OVERLOAD: Az USB eszköz túl van terhelve.

- Válassza le az USB eszközt, majd egy másik forrás kiválasztásához nyomja meg az SRC (forrás) elemet.
- Az USB eszköz meghibásodott, vagy nem támogatott eszközt csatlakoztattak.

Kapcsolódó témák

- [Általános beállítás \(GENERAL\)](#)
- [Termékjellemzők](#)

Autós vevőegység

DSX-B700/DSX-B700W/DSX-B710D

RDS kezelés (DSX-B700(EUR)/DSX-B710D)

NO AF: Nincsenek alternatív frekvenciák.

- A program szolgáltatás nevének villogása során nyomja meg a **◀◀ / ▶▶** (SEEK -/+) elemet. Az egység elkezd keresni egy olyan másik frekvenciát, amely ugyan azzal a PI (program azonosító) adattal rendelkezik (megjelenik a [PI SEEK] elem).

NO PI: Nincs program azonosító. A kiválasztott állomás nem rendelkezik PI (program azonosító) adattal.

- Válasszon egy másik állomást.

NO TP: Nincsenek közlekedési programok.

- Az egység tovább folytatja a rendelkezésre álló TP állomások keresését.

Autós vevőegység

DSX-B700/DSX-B700W/DSX-B710D

DAB/DAB+ Rádió vétel (DSX-B710D)

NO INFO

- Az aktuális DAB állomáshoz nem érhetőek el címke információk.

NO STATION: Nincs DAB jel vétel.

- Végezzen automatikus hangolást.
- Ellenőrizze a DAB antenna (légantenna) csatlakozását.
- Ellenőrizze, hogy az [ANT-PWR] elem [ON] helyzetben van-e.

RECEIVING

- A DAB forrás ki van választva és az egység várakozik egy állomás vételére.
-

Kapcsolódó témák

- [Általános beállítás \(GENERAL\)](#)
- [Állomáslista frissítése \(automatikus hangolás\)](#)

Autós vevőegység

DSX-B700/DSX-B700W/DSX-B710D

BLUETOOTH funkció

BT AUDIO NO DEVICE: Egy BLUETOOTH audio eszköz nincs csatlakoztatva, vagy nem ismerhető fel.

- Ellenőrizze, hogy a BLUETOOTH audio eszköz stabil csatlakozik-e, vagy hogy a BLUETOOTH kapcsolat létre van-e hozva a BLUETOOTH audio eszközzel.

ERROR: A kiválasztott művelet nem hajtható végre.

- Várjon egy ideig, majd próbálja meg ismét.

NO DEVICE:: Egy HFP (kihangosítási profil) funkcióval rendelkező mobiltelefon nincs csatlakoztatva, vagy nem ismerhető fel.

- Ellenőrizze, hogy a HFP funkcióval rendelkező mobiltelefon stabilan csatlakozik-e, vagy hogy létrejött-e a BLUETOOTH kapcsolat a HFP funkcióval rendelkező mobiltelefonnal.

NO INFO: A hívó elrejtette a telefonszámot.

NO SUPPORT: A kiválasztott művelet nem engedélyezett, vagy nem támogatott.

- Ellenőrizze, hogy a BLUETOOTH eszköz támogatja-e a HFP (kihangosítási profil) funkciót.

UNKNOWN: Egy név vagy telefonszám nem jeleníthető meg.

Autós vevőegység
DSX-B700/DSX-B700W/DSX-B710D

A „Sony | Music Center” használata

APP -----: Nincs létrehozva kapcsolat az alkalmazással.

- Hozza létre ismét a „Sony | Music Center” kapcsolatot.

APP DISPLAY: Nyitva van az alkalmazás képernyőbeállítás képernyője.

- A gombok kezelhetőségének engedélyezéséhez lépjen ki az alkalmazás képernyőbeállításából.

APP LIST: Az USB/iPod tartalomlistája meg van nyitva.

- A gombok kezelhetőségének engedélyezéséhez lépjen ki az alkalmazás listából.

APP MENU: Nyitva van az alkalmazás beállítás képernyője.

- A gombok kezelhetőségének engedélyezéséhez lépjen ki az alkalmazás beállítás képernyőjéből.

APP NO DEVICE: Az eszköz a telepített alkalmazással nem csatlakozik, vagy nem ismerhető fel.

- Hozza létre a BLUETOOTH kapcsolatot és ismét csatlakoztassa a „Sony | Music Center” alkalmazást.

APP SOUND: Nyitva van az alkalmazás hangbeállítás képernyője.

- A gombok kezelhetőségének engedélyezéséhez lépjen ki az alkalmazás hangbeállításából.

OPEN SONY APP: A „Sony | Music Center” alkalmazás nem fut.

- Indítsa el az alkalmazást.

SONY APP DISCNCTED: A kapcsolat az alkalmazással megszakadt.

- Hozza létre a „Sony | Music Center” kapcsolatot.

Kapcsolódó témák

- [A „Sony | Music Center” csatlakozás létrehozása](#)

Autós vevőegység

DSX-B700/DSX-B700W/DSX-B710D

Pandora® kezelés (DSX-B700(UC)/DSX-B700W)

PANDORA BOOKMARK ERROR: Sikertelen könyvjelző elhelyezés.

- Várjon egy ideig, majd próbálja meg ismét.

LOG IN ERROR: Ön nincs bejelentkezve Pandora® fiókjába.

- Válassza le eszközét, jelentkezzen be Pandora® fiókjába, majd ismét csatlakoztassa az eszközt.

PANDORA NO DEVICE: A BLUETOOTH eszköz nincs csatlakoztatva, vagy nem ismerhető fel.

- Ellenőrizze, hogy a BLUETOOTH eszköz stabil csatlakozik-e, vagy hogy a BLUETOOTH kapcsolat létre van-e hozva a BLUETOOTH eszközzel. Majd válassza ki ismét a Pandora® forrást.

PANDORA NO STATIONS: A fiókjában nincsenek állomások.

- Hozza létre az állomást a mobil eszközön.

NOT ALLOWED: A kiválasztott művelet nem engedélyezett.

- A „tetszik ujj-jelzés” visszajelzés nem engedélyezett.
 - Várja meg amíg véget ér a reklám.
 - Néhány funkció, mint például a megosztott állomás, nem engedélyez visszajelzést. Várja meg a következő zeneszám elindulását, vagy válasszon egy másik állomást a listáról.
- A könyvjelző nem engedélyezett.
 - Várja meg amíg véget ér a reklám.
 - Válasszon ki egy másik zeneszámot, vagy állomást, majd próbálja meg ismét.

PANDORA UNAVAILABLE: A Pandora® nem elérhető az országán kívül, vagy a kiválasztott állomás már nem elérhető, vagy lejárt.

- Válasszon egy másik állomást.

PANDORA ERROR: A kiválasztott művelet végrehajtása sikertelen volt, vagy a Pandora® kiszolgáló karbantartás alatt van.

- Várjon egy ideig, majd próbálja meg ismét.

PANDORA NOT FOUND: A Pandora® nincs rajta az Ön eszközén, vagy nem fut.

- Biztosítsa, hogy a Pandora® alkalmazás fel legyen telepítve és megfelelően fusson. Majd válassza ki ismét a Pandora® forrást.

PANDORA BAD NETWORK: A hálózati kapcsolat instabil, vagy megszakadt.

- Ismét hozza létre a hálózati csatlakozást az eszközön, vagy várja meg amíg a hálózati kapcsolat helyreáll.

SKIP LIMIT: Zeneszámok átlépése nem engedélyezett.

- Várja meg a reklám végét, vagy válasszon egy másik állomást a listáról. A Pandora® korlátozza a megengedett átlépések számát a szolgáltatáson.

THUMBS ERROR: A „tetszik ujj-jelzés” visszajelzés sikertelen volt.

- Várjon egy ideig, majd próbálja meg ismét.

PANDORA UPDATE APP: A Pandora® egy régi verziója csatlakozik.

- Frissítse a Pandora® alkalmazást a legújabb verzióra.

5-004-924-61(3) Copyright 2019 Sony Corporation

Autós vevőegység

DSX-B700/DSX-B700W/DSX-B710D

SiriusXM kezelés (DSX-B700(UC))

CHANNEL LOCKED

- Az Ön által kért csatornát a rádió szülői felügyelet funkciója zárta.

CHANNEL NOT AVAILABLE

- Az Ön által kért csatorna nem érvényes SiriusXM csatorna, vagy az Ön által hallgatott csatorna már nem elérhető.
- Akkor is láthatja ezt a rövid üzenetet, amikor először csatlakoztat egy új SiriusXM utólag beszerelhető jármű rádióvevőt.
Az Egyesült Államokban a www.siriusxm.com oldalon, Kanadában a www.siriusxm.ca oldalon találhatja meg a SiriusXM csatornakiosztási információkat.

CHANNEL NOT SUBSCRIBED

- Az Ön által kért csatorna nincs benne SiriusXM előfizetési csomagjában, vagy az Ön által hallgatott csatorna már nincs benne SiriusXM előfizetési csomagjában.
Ha kérdése van az előfizetési csomagjával kapcsolatban, vagy elő kíván fizetni erre a csatornára, kérjük forduljon a SiriusXM vállalathoz.
Az Egyesült Államokban látogasson el a www.siriusxm.com honlapra, vagy hívja a 1-866-635-2349 telefonszámot. Kanadában látogasson el a www.siriusxm.ca honlapra, vagy hívja a 1-877-438-9677 telefonszámot.

CHECK ANTENNA

- A rádió hibát észlelt a SiriusXM antenna (légantenna) működésében.
- Az antenna (légantenna) kábele leválhatott, vagy megsérülhetett.
 - Ellenőrizze, hogy az antenna (légantenna) kábele csatlakozik-e a SiriusXM utólag beszerelhető jármű rádióvevőhöz.
 - Ellenőrizze az antenna (légantenna) kábelének károsodását és töréseit.
 - Ha a kábel károsodott, cserélje ki az antennát (légantennát). A SiriusXM termékeket helyi autórádió kereskedőjénél, vagy a <https://shop.siriusxm.com/all-parts/> online boltban vásárolhatja meg

CHECK TUNER

- A rádió nehezen kommunikál a SiriusXM utólag beszerelhető jármű rádióvevővel.
- A vevő leválhatott, vagy meghibásodhatott.
 - Ellenőrizze, hogy a SiriusXM utólag beszerelhető jármű rádióvevő kábele stabilan csatlakozik-e a rádióhoz.

INCORRECT PASS CODE ENTERED

- A bevitt jelszó érvénytelen.
 - Adja meg a helyes jelszót.
 - Ha elfelejti jelszavát, végezzen [SXM RESET] műveletet a [GENERAL] menüpontban.
Vegye figyelembe, hogy az [SXM RESET] végrehajtása inicializálja az összes SiriusXM beállítást és a SiriusXM utólag beszerelhető jármű rádióvevőn tárolt összes tartalmat.

NO SIGNAL

- A SiriusXM utólag beszerelhető jármű rádióvevő nehezen képes fogni a SiriusXM műholdjelet.
 - Biztosítsa, hogy a jármű kültéren legyen és rálátással rendelkezzen az égboltra.

- Biztosítsa, hogy a SiriusXM mágneses antenna (légantenna) szerelvény fém felületre legyen felszerelve a jármű külső részén.
- Helyezze távolabb a SiriusXM antenna (légantenna) egységet az akadályoktól.
- Ellenőrizze az antenna (légantenna) kábelének károsodását és töréseit.
- Az antenna (légantenna) telepítésével kapcsolatosan további információkat a SiriusXM utólag beszerelhető jármű rádióvevő telepítési kézikönyvében találhat.
- Ha a kábel károsodott, cserélje ki az antennát (légantennát). A SiriusXM termékeket helyi autórádió kereskedőjénél, vagy a <https://shop.siriusxm.com/all-parts/> online boltban vásárolhatja meg

SUBSCRIP UPDATED - PRESS ENTER TO CONTINUE

- A rádió módosulást észlelt az Ön SiriusXM előfizetési állapotában.
 - Az üzenet törléséhez nyomja meg az ENTER gombot.
Ha kérdése van előfizetésével kapcsolatban, kérjük forduljon a SiriusXM vállalathoz. Az Egyesült Államokban látogasson el a www.siriusxm.com honlapra, vagy hívja a 1-866-635-2349 telefonszámot.
Kanadában látogasson el a www.siriusxm.ca honlapra, vagy hívja a 1-877-438-9677 telefonszámot.

Kapcsolódó témák

- [A szülői felügyelet beállítása](#)
- [Általános beállítás \(GENERAL\)](#)

Autós vevőegység

DSX-B700/DSX-B700W/DSX-B710D

A kormánykerék távirányító üzemeltetése

ERROR: A regisztráció funkció során hiba történt.

- Attól a funkciótól folytassa a regisztrációt, ahol a hiba történt.

TIMEOUT: Időtúllépés miatt a regisztráció funkció sikertelen volt.

- Próbálja meg befejezni a regisztrációt amíg a [REGISTER] villog (körülbelül 6 másodperc).
-

Kapcsolódó témák

- [Általános beállítás \(GENERAL\)](#)

Autós vevőegység

DSX-B700/DSX-B700W/DSX-B710D

Firmware frissítési művelet

FILE ERROR: A frissítési program nincs elmentve az USB eszközön.

- Mentse el a frissítési programot az USB eszközre és próbálja meg ismét.

UPDATE ERROR PRESS ENTER: A firmware frissítése nem fejeződött be megfelelően.

- Az üzenet törléséhez nyomja meg az ENTER elemet, majd próbálja meg ismét.
A frissítés során ne állítsa a gyújtást OFF helyzetbe, vagy nem távolítsa el az USB eszközt.
-

Kapcsolódó témák

- [A firmware frissítése](#)

Autós vevőegység
DSX-B700/DSX-B700W/DSX-B710D

Vevőszolgálati honlapok

Rendszeréhez támogatási információkat a következő vevőszolgálati honlapokon találhat.

Az Amerikai Egyesült Államokban/Kanadában/Latin-Amerikában élő vevők számára:

<https://www.sony.com/am/support>

Európa országaiban élő vevők számára:

<https://www.sony.eu/support>

Más országokban/régiókban élő vevők számára:

<https://www.sony-asia.com/support>

Az Amerikai Egyesült Államokban élő vevők számára

A kérdései/problémái vannak ezzel a termékkel kapcsolatban, próbálja meg a következőt:

1. Olvassa el a hibaelhárítás részt ebben a Súgóútmutató szakaszban.
2. Vegye fel a kapcsolatot a következővel (csak Amerikai Egyesült Államok);
Hívja a következő számot: 1-800-222-7669
URL <https://www.SONY.com>

Európa országaiban élő vevők számára

Regisztrálja most termékét online itt:

<https://www.sony.eu/mysony>

Autós vevőegység

DSX-B700/DSX-B700W/DSX-B710D

Információk a „Support by Sony” alkalmazásról

Ha feltelepíti a „Support by Sony” alkalmazás okostelefonjára, kényelmesen juthat szoftverfrissítési információkhoz.

„Support by Sony” alkalmazás - Információkat találhat és értesítéseket kaphat a termékével kapcsolatosan:



- ✓ Hírek és értesítések
- ✓ Szoftverfrissítések
- ✓ Oktatóanyagok
- ✓ Tippel és trükkök

<https://sony.net/SBS>

Látogasson el a „Support by Sony” oldalra a sony.net/SBS honlapon, és jelölje be az egység „DSX-B700”, „DSX-B700W” vagy „DSX-B710D” modellnevét a honlapon.