

Přijímač do automobilu  
DSX-GS80



Pokud narazíte na jakékoli problémy nebo pokud máte jakékoli otázky, použijte tento návod.

Poznámka: Výše uvedený obrázek platí pro oblast Severní Ameriky. Skutečný výrobek se může lišit v závislosti na oblasti.

## Začínáme

[Popis součástí a ovládacích prvků](#)

[Sejmutí čelního panelu](#)

### Inicializace jednotky

[Inicializace jednotky](#)

[Nastavení oblasti/regionu \(DSX-GS80\(EUR\)\)](#)

[Nastavení jazyka zobrazení \(DSX-GS80\(E\)\)](#)

[Přepnutí kroku ladění FM/AM \(DSX-GS80\(E\)\)](#)

[Nastavení hodin](#)

[Kontrola zbývajících napětí baterie](#)

Příprava zařízení BLUETOOTH

[Příprava zařízení Bluetooth®](#)

[Spárování a připojení k zařízení BLUETOOTH](#)

[Připojení ke spárovanému zařízení BLUETOOTH](#)

[Připojení přístroje iPhone/iPod \(automatické párování BLUETOOTH\)](#)

[Připojení zařízení USB](#)

[Připojení jiných přenosných zvukových zařízení](#)

Rádio

[Poslouchání rádia](#)

Používání systému RDS (Radio Data System)

[Nastavení AF a TA \(DSX-GS80\(EUR\)\)](#)

[Výběr typů programů \(PTY\)](#)

Rádio SiriusXM (DSX-GS80(UC))

[Poslouchání rádia SiriusXM](#)

[Výběr kanálů pro SiriusXM](#)

[Výběr kanálů z kategorií](#)

[Nastavení rodičovského zámku](#)

Přehrávání

[Přehrávání ze zařízení USB](#)

[Přehrávání ze zařízení BLUETOOTH](#)

Hledání a přehrávání stop

[Opakované přehrávání a náhodné přehrávání](#)

[Hledání stopy podle názvu \(„Quick-BrowZer“\)](#)

[Hledání přeskokováním položek \(skokový režim\)](#)

Pandora® (DSX-GS80(UC))

[Informace o službě Pandora®](#)

[Nastavení služby Pandora®](#)

[Streamování služby Pandora®](#)

Dostupné operace ve službě Pandora®

[Odezva „palci“](#)

[Používání seznamu stanic](#)

---

[Záložky](#)

---

## Volání v režimu handsfree

[Příprava mobilního telefonu](#)

---

[Přijem hovoru](#)

---

### Telefonování

[Telefonování](#)

---

[Volání z telefonního seznamu](#)

---

[Volání z historie hovorů](#)

---

[Volání zadáním telefonního čísla](#)

---

[Volání pomocí funkce opakovaného vytáčení](#)

---

[Volání pomocí hlasových značek](#)

---

[Dostupné operace během volání](#)

---

## Užitečné funkce

„Sony | Music Center“ se smartphonem iPhone/Android™

[„Sony | Music Center“ se smartphonem iPhone/Android™](#)

---

[Navázání připojení aplikace „Sony | Music Center“](#)

---

[Výběr zdroje nebo aplikace](#)

---

[Používání rozpoznání hlasu \(pouze smartphony Android\)](#)

---

[Používání funkce „Siri Eyes Free“](#)

---

## Nastavení

[Používání základního nastavení](#)

---

[Obecné nastavení \(GENERAL\)](#)

---

[Nastavení zvuku \(SOUND\)](#)

---

[Nastavení zobrazení \(DISPLAY\)](#)

---

[Nastavení BLUETOOTH \(BLUETOOTH\)](#)

---

[Nastavení aplikace „Sony | Music Center“ \(SONY APP\)](#)

---

## Dodatečné informace

[Zrušení demonstračního režimu](#)

---

[Aktualizace firmwaru](#)

[Opatření](#)

[Údržba](#)

[Technické údaje](#)

[Autorská práva](#)

**Řešení problémů**

[Řešení problémů](#)

Obecné

[Jednotka není napájena. \(DSX-GS80\(UČ\)/DSX-GS80\(E\)\)](#)

[Jednotka se vypne při přehrávání s vysokou hlasitostí.](#)

[Žádný zvuk nebo je zvuk příliš tichý.](#)

[Žádný zvukový signál.](#)

[Nastavení v paměti byla vymazána.](#)

[Byla spálena pojistka. / Hluk při přepnutí polohy zapalování.](#)

[Během přehrávání nebo příjmu se aktivuje demonstrační režim.](#)

[Zobrazení na displeji zmizí nebo se neobjeví.](#)

[Během používání jednotky zmizí zobrazení na displeji. \(DSX-GS80\(E\)\)](#)

[Displej/osvětlení bliká.](#)

[Ovládací tlačítka nefungují.](#)

[Automaticky nastavené hodiny nejsou přesné.](#)

Rádio

[Příjem rádia je špatný./Dochází ke statickému šumu.](#)

[Nelze přijmout stanice. \(DSX-GS80\(E\)\)](#)

[Ladění předvoleb není možné.](#)

[Frekvence 65 MHz až 74 MHz v pásmu FM3 nelze naladit. \(DSX-GS80\(EUR\)\)](#)

RDS

[PTY zobrazuje \[- - - - -\].](#)

[Nelze přijímat služby RDS \(když je položka \[AREA\] nastavena na hodnotu \[RUSSIA\]\). \(DSX-GS80\(EUR\)\)](#)

[Po několika sekundách poslechu se aktivuje funkce SEEK. \(DSX-GS80\(EUR\)\)](#)

[Žádná hlášení o dopravní situaci. \(DSX-GS80\(EUR\)\)](#)

[Název programové stanice bliká. \(DSX-GS80\(EUR\)\)](#)

## Přehrávání přes USB

[Zahájení přehrávání ze zařízení USB trvá déle.](#)

[Zvukový soubor nelze přehrát.](#)

[Nelze použít funkce pro přeskokování alb, přeskokování položek \(skokový režim\) a hledání stopy podle názvu \(„Quick-BrowZer“\).](#)

[Během přehrávání v režimu Android nelze reprodukovat zvuk.](#)

## BLUETOOTH

[Připojované zařízení nemůže nalézt tuto jednotku.](#)

[Připojení není možné.](#)

[Nezobrazuje se název nalezeného zařízení.](#)

[Žádný vyzváněcí tón.](#)

[Není slyšet hlas druhé strany.](#)

[Druhá strana při telefonním hovoru říká, že je hlasitost příliš nízká nebo vysoká.](#)

[Během telefonního hovoru je slyšet ozvěna nebo hluk.](#)

[Telefon se nepřipojuje.](#)

[Kvalita zvuku z telefonu je nízká.](#)

[Hlasitost připojeného zvukového zařízení je nízká \(vysoká\).](#)

[Přeskakuje zvuk během přehrávání ze zvukového zařízení BLUETOOTH.](#)

[Připojené zvukové zařízení BLUETOOTH nelze ovládat.](#)

[Některé funkce nefungují.](#)

[Byl nechtěně přijat hovor.](#)

[Spárování se nezdařilo kvůli časovému limitu.](#)

[Nelze provést spárování.](#)

[Funkce BLUETOOTH nefunguje.](#)

[Během handsfree volání není z reproduktorů vozidla slyšet žádný zvuk.](#)

[Funkce „Siri Eyes Free“ není aktivována.](#)

## Ovládání aplikace „Sony | Music Center“

[Název aplikace neodpovídá skutečné aplikaci v aplikaci „Sony | Music Center“.](#)

[Během používání aplikace „Sony | Music Center“ přes BLUETOOTH se displej automaticky přepíná na \[BT AUDIO\].](#)

[Aplikace „Sony | Music Center“ se automaticky odpojí, když se na displeji zobrazí \[IPD\].](#)

[Připojení aplikace „Sony | Music Center“ se automaticky ukončí, když je režim USB jednotky změněn na \[ANDROID\].](#)

---

## Operace ve službě Pandora® (DSX-GS80(UC))

[Připojení služby Pandora® není možné.](#)

---

## Zprávy

[Obecné](#)

---

[Zařízení USB pro přehrávání](#)

---

[Používání RDS \(DSX-GS80\(EUR\)\)](#)

---

[Funkce BLUETOOTH](#)

---

[Používání aplikace „Sony | Music Center“](#)

---

[Používání služby Pandora® \(DSX-GS80\(UC\)\)](#)

---

[Používání služby SiriusXM \(DSX-GS80\(UC\)\)](#)

---

[Používání dálkového ovládání na volantu](#)

---

[Postup pro aktualizaci firmwaru](#)

---

[Webové stránky zákaznické podpory.](#)

---

[Informace o aplikaci „Support by Sony“](#)

---

Přijímač do automobilu  
DSX-GS80

## Popis součástí a ovládacích prvků

### Hlavní jednotka

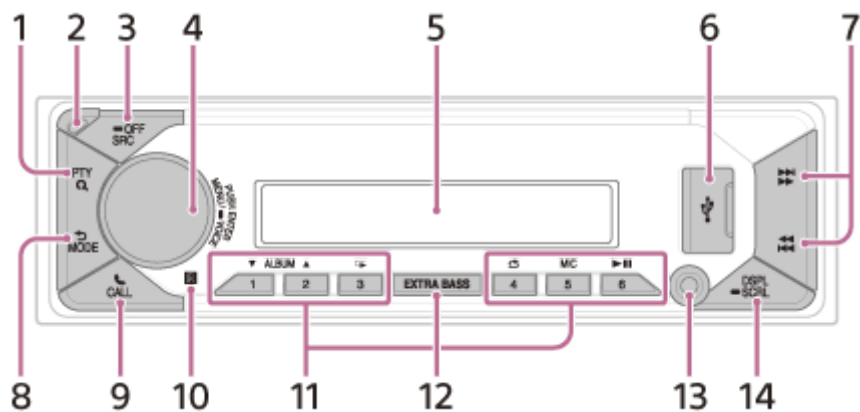

### Sejmutý čelní panel



### Dálkový ovladač (DSX-GS80(UC)/DSX-GS80(E))

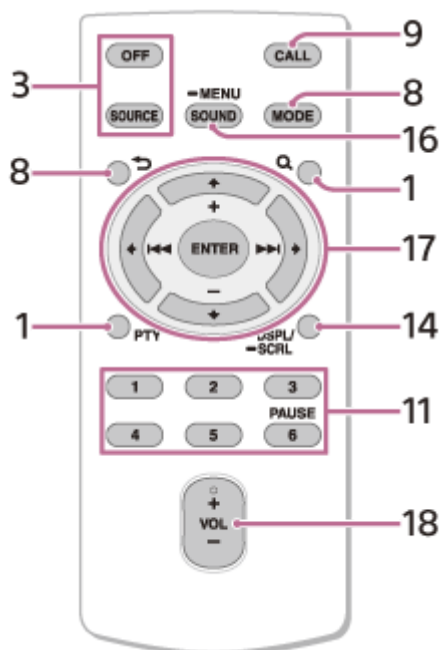

Tlačítko VOL (hlasitost) + je opatřeno hmatovou tečkou.

Před použitím odstraňte izolační folii.



### 1. PTY (typ programu)

Výběr PTY v RDS.

#### **Q** (procházet)

Aktivace režimu procházení během přehrávání.

(Není k dispozici, když je připojeno zařízení USB v režimu Android nebo přístroj iPod.)

### 2. Tlačítko pro uvolnění čelního panelu

### 3. SRC (zdroj)

Zapnutí napájení.

Změna zdroje.

#### **OFF**

Stisknutím a podržením na 1 sekundu vypnete zdroj a zobrazíte hodiny.

Stisknutím a podržením na více než 2 sekundy vypnete napájení a displej.

Pokud je jednotka vypnuta a displej nesvítí, ovládání dálkovým ovladačem není možné.

### 4. Ovládací volič

Nastavení hlasitosti.

#### **PUSH ENTER**

Otevření vybrané položky.

Stiskněte SRC, otočením a následným stisknutím změníte zdroj (časový limit 2 sekundy).

#### **MENU**

Otevírá nabídku nastavení.

#### **VOICE**

Stisknutím a podržením na více než 2 sekundy aktivujete hlasové vytáčení, rozpoznání hlasu (pouze smartphony Android) nebo funkci Siri (pouze iPhone).

### 5. Okénko displeje

### 6. Port USB

### 7. / (SEEK -/+)

Automatické ladění rádiových stanic. Stisknutím a podržením provedete ruční ladění.

#### / (předchozí/další)

#### / (rychle zpět / rychle vpřed)

### 8. (zpět)

Návrat na předchozí zobrazení.

#### **MODE**

Výběr rádiových pásem nebo funkčních režimů.

### 9. **CALL**

Otevření nabídky volání. Příjem/ukončení hovoru.

Stisknutím a podržením na více než 2 sekundy přepnete signál BLUETOOTH.

### 10. Přijímač pro dálkový ovladač

### 11. Číselná tlačítka (1 až 6)

Příjem přednastavených rádiových stanic.

Stisknutím a podržením uložíte stanice.

#### **ALBUM** /

Přeskočení alba u zvukového zařízení.

Stisknutím a podržením budete postupně přeskakovat alba.

(Není k dispozici, když je připojeno zařízení USB v režimu Android nebo přístroj iPod.)

Stisknutím  dáte ve službě Pandora® palec nahoru, stisknutím  dáte palec dolů. (DSX-GS80(UC))

#### (opakovat)

(Není k dispozici, když je připojeno zařízení USB v režimu Android.)

#### (náhodně)

(Není k dispozici, když je připojeno zařízení USB v režimu Android.)

#### **MIC**

Úprava nastavení mikrofону.

#### (přehrát/pozastavit)

### 12. EXTRA BASS

Posílení hlubokých tónů při synchronizaci s úrovní hlasitosti.



Stisknutím změníte nastavení EXTRA BASS: [1], [2], [OFF].

**13. Vstupní konektor AUX**

**14. DSPL (zobrazení)**

Změna zobrazených položek.

● **SCRL (posun)**

Stisknutím a podržením posunete zobrazení.

**15. RESET (vnitřní panel)**

Restartování jednotky (stiskněte kuličkovým perem apod.).

**16. SOUND**

Přímé otevření nabídky SOUND.

● **MENU**

Stisknutím a podržením otevřete nabídku nastavení.

**17. ← / ↑ / ↓ / →**

Výběr položky nastavení atd.

**ENTER**

Otevření vybrané položky.

Stisknutím a podržením na více než 2 sekundy aktivujete nebo ukončíte funkci „Sony | Music Center“.

**⏮ / ⏭ (předchozí/další)**

+/- (album +/-)

**18. VOL (hlasitost) +/-**

Přijímač do automobilu  
DSX-GS80

## Sejmutí čelního panelu

Čelní panel této jednotky lze sejmut, aby bylo zamezeno krádeži.

- 1 Stiskněte a podržte OFF **A**, dokud se jednotka nevypne, stiskněte tlačítko pro uvolnění čelního panelu **B**, poté panel vytažením směrem k sobě sejmete.

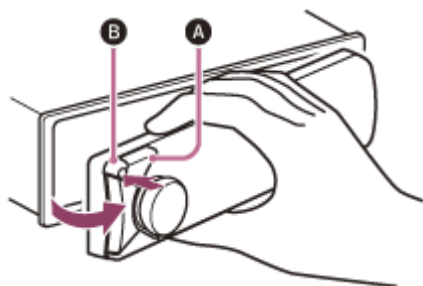

## Nasazení čelního panelu

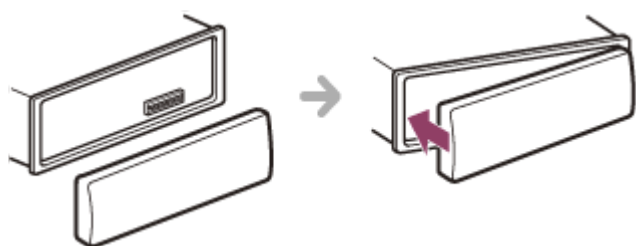

## Inicializace jednotky

---

Při inicializaci jednotky se vymaže nastavení hodin a veškerá nastavení uložená v záložní paměti. [INITIALIZE] se zobrazuje **pouze tehdy, když je vypnutý zdroj a když jsou zobrazeny hodiny**.

- 1 Stiskněte MENU, otočením ovládacího voliče zvolte [GENERAL], poté volič stiskněte.**
- 2 Otočením ovládacího voliče zvolte [INITIALIZE], poté volič stiskněte.**
- 3 Otočením ovládacího voliče zvolte [INIT-YES], poté volič stiskněte.**

### Poznámka

- Před vyhozením jednotku inicializujte, aby nedošlo k úniku telefonních údajů.

Přijímač do automobilu  
DSX-GS80

## Nastavení oblasti/regionu (DSX-GS80(EUR))

---

Po inicializaci jednotky se zobrazí nastavení oblasti/regionu.

**1 Stiskněte ENTER, zatímco je zobrazeno [AREA].**

Zobrazí se aktuálně nastavená oblast/region.

**2 Otočením ovládacího voliče zvolte [EUROPE] nebo [RUSSIA], poté volič stiskněte.**

**3 Otočením ovládacího voliče zvolte [YES] nebo [NO], poté volič stiskněte.**

Při změně nastavené oblasti/regionu se jednotka inicializuje, poté se zobrazí hodiny.

Toto nastavení lze nakonfigurovat v nabídce obecného nastavení.

---

### Příbuzné téma

- [Obecné nastavení \(GENERAL\)](#)

Přijímač do automobilu  
DSX-GS80

## Nastavení jazyka zobrazení (DSX-GS80(E))

---

Po inicializaci jednotky se zobrazí nastavení jazyka.

- 1 Stiskněte ENTER, zatímco je zobrazeno [LANGUAGE].**  
Zobrazí se aktuálně nastavený jazyk zobrazení.
- 2 Otočením ovládacího voliče zvolte [ENGLISH] nebo [SPANISH], poté volič stiskněte.**  
Nastavení je dokončeno a zobrazí se hodiny.

Toto nastavení lze nakonfigurovat v nabídce obecného nastavení.

---

### Příbuzné téma

- [Obecné nastavení \(GENERAL\)](#)

Přijímač do automobilu  
DSX-GS80

## Přepnutí kroku ladění FM/AM (DSX-GS80(E))

---

Nastavte krok ladění FM/AM pro vaši zem. Toto nastavení se zobrazuje **pouze tehdy, když je vypnutý zdroj a když jsou zobrazeny hodiny.**

- 1 Stiskněte MENU, otočením ovládacího voliče zvolte [GENERAL], poté volič stiskněte.**
- 2 Otočením ovládacího voliče zvolte [TUNING STEP], poté volič stiskněte.**
- 3 Otočením ovládacího voliče zvolte [FM50K/AM9K], [FM100K/AM10K] nebo [FM200K/AM10K], poté volič stiskněte.**

Přijímač do automobilu  
DSX-GS80

## Nastavení hodin

---

- 1 Stiskněte MENU, otočením ovládacího voliče zvolte [GENERAL], poté volič stiskněte.**
- 2 Otočením ovládacího voliče zvolte [CLOCK], poté volič stiskněte.**
- 3 Otočením ovládacího voliče zvolte [MANUAL], poté volič stiskněte.**  
Indikátor hodin bliká.
- 4 Otočením ovládacího voliče nastavte hodinu a minutu.**  
Indikaci číslice posunete stisknutím **◀◀ / ▶▶** (SEEK -/+).
- 5 Po nastavení minuty stiskněte MENU.**  
Nastavení je dokončeno a hodiny se spustí.

### Zobrazení hodin

Stiskněte DSPL (zobrazení).

### Automatické nastavení hodin

Vyberte [AUTO <RDS>] v kroku 3.

Přijímač do automobilu  
DSX-GS80

## Kontrola zbývajících napětí baterie

---

Můžete zkontrolovat aktuální napětí baterie. (Není k dispozici, když je vypnutý zdroj a když jsou zobrazeny hodiny.)

- 1 Stiskněte opakovaně DSPL (zobrazení), dokud se nezobrazí informace o napětí baterie.**



Přijímač do automobilu  
DSX-GS80

## Příprava zařízení Bluetooth®

---

V závislosti na kompatibilním zařízení s rozhraním BLUETOOTH, jako je smartphone, mobilní telefon nebo zvukové zařízení (dále „zařízení BLUETOOTH“) můžete poslouchat hudbu nebo volat v režimu handsfree. Podrobnosti o připojení naleznete v návodu dodaném se zařízením.





Před připojením zařízení snižte hlasitost této jednotky; jinak může být reprodukován hlasitý zvuk.

Přijímač do automobilu  
DSX-GS80

## Spárování a připojení k zařízení BLUETOOTH

Při prvním připojení zařízení BLUETOOTH je nutná vzájemná registrace zařízení (takzvané „spárování“). Spárování umožňuje této jednotce a ostatním zařízením vzájemné rozpoznání. K této jednotce lze připojit dvě zařízení BLUETOOTH (dva mobilní telefony nebo mobilní telefon a zvukové zařízení).



- 1 Umístěte zařízení BLUETOOTH tak, aby bylo maximálně 1 m od této jednotky.
- 2 Stiskněte MENU, otočením ovládacího voliče zvolte [BLUETOOTH], poté volič stiskněte.
- 3 Otočením ovládacího voliče zvolte [PAIRING], poté volič stiskněte.
- 4 Otočením ovládacího voliče zvolte [DEVICE 1]\* nebo [DEVICE 2]\*, poté volič stiskněte.  
Zatímco je jednotka v pohotovostním režimu párování, bliká  (BLUETOOTH).  
\* [DEVICE 1] nebo [DEVICE 2] se po spárování změní na název spárovaného zařízení.
- 5 Zahajte postup spárování v zařízení BLUETOOTH, aby zařízení našlo tuto jednotku.
- 6 Vyberte název vašeho modelu zobrazený v zařízení BLUETOOTH.  
Pokud se název modelu nezobrazí, opakujte postup od kroku 2.
- 7 Pokud zařízení BLUETOOTH vyžaduje zadání hesla\*, zadejte [0000].  
Po provedení spárování zůstane  (BLUETOOTH) svítit.  
\* Heslo může být v závislosti na zařízení nazýváno „Přístupový kód“, „Kód PIN“, „Číslo PIN“, „Heslo“ apod.
- 8 Vybráním této jednotky v zařízení BLUETOOTH navažte připojení BLUETOOTH.  
Při navázání připojení se rozsvítí  (mobilní telefon) nebo  (audio).

### Poznámka

- Při připojování k zařízení BLUETOOTH tato jednotka nemůže být nalezena z jiného zařízení. Nalezení umožníte tak, že aktivujete režim párování a vyhledáte tuto jednotku z jiného zařízení.

## Zahájení přehrávání

Stisknutím SRC (zdroj) vyberte [BT AUDIO].

## Odpojení spárovaného zařízení

Po spárování této jednotky a zařízení BLUETOOTH lze zařízení odpojit provedením kroků 2 až 4.

---

### Příbuzné téma

- [Přehrávání ze zařízení BLUETOOTH](#)



5-006-643-51(2) Copyright 2019 Sony Corporation



Přijímač do automobilu  
DSX-GS80

## Připojení ke spárovanému zařízení BLUETOOTH

Pokud chcete použít spárované zařízení, je nutné jej připojit k této jednotce. Některá spárovaná zařízení se připojí automaticky.



- 1 Stiskněte **MENU**, otočením ovládacího voliče zvolte **[BLUETOOTH]**, poté volič stiskněte.
- 2 Otočením ovládacího voliče zvolte **[BT SIGNAL]**, poté volič stiskněte.  
Zkontrolujte, že se rozsvítí  (BLUETOOTH).
- 3 Aktivujte funkci **BLUETOOTH** v zařízení **BLUETOOTH**.
- 4 Připojte zařízení **BLUETOOTH** k této jednotce provedením příslušných kroků v zařízení.  
Rozsvítí se  (mobilní telefon) nebo  (audio).

Ikona na displeji	Podrobnosti
 (mobilní telefon)	Rozsvítí se, když je dostupné handsfree volání s profilem HFP (Handsfree Profile).
 (audio)	Rozsvítí se, když je možné přehrávání ze zvukového zařízení s profilem A2DP (Advanced Audio Distribution Profile).

### Připojení posledního připojeného zařízení z této jednotky

Aktivujte funkci **BLUETOOTH** v zařízení **BLUETOOTH**.

Pokud chcete připojit zvukové zařízení, stisknutím **SRC** (zdroj) vyberte **[BT AUDIO]** a stiskněte  (přehrát/pozastavit).

Pokud chcete připojit mobilní telefon, stiskněte **CALL** (k dispozici pouze tehdy, když k jednotce není připojeno žádné zvukové zařízení ani mobilní telefon).

#### Tip

- Se zapnutým signálem **BLUETOOTH**: když je zapnuto zapalování, tato jednotka se automaticky znovu připojí k poslednímu připojenému mobilnímu telefonu.

#### Poznámka

- Během streamování zvuku přes **BLUETOOTH**, se z této jednotky nelze připojit k mobilnímu telefonu. Místo toho se připojte z mobilního telefonu k této jednotce.

---

## **Zachycení hlasu během handsfree volání**

Je nutné nainstalovat mikrofon (součást balení).

5-006-643-51(2) Copyright 2019 Sony Corporation

Přijímač do automobilu  
DSX-GS80

## Připojení přístroje iPhone/iPod (automatické párování BLUETOOTH)

Když je k portu USB připojen přístroj iPhone/iPod se systémem iOS5 nebo novějším, jednotka je s přístrojem iPhone/iPod automaticky spárována a připojena k němu. Pokud chcete povolit automatické párování BLUETOOTH, zkontrolujte, že je položka [AUTO PAIRING] v části [BLUETOOTH] nastavena na hodnotu [ON].

1 Aktivujte funkci BLUETOOTH v přístroji iPhone/iPod.

2 Připojte přístroj iPhone/iPod k portu USB.

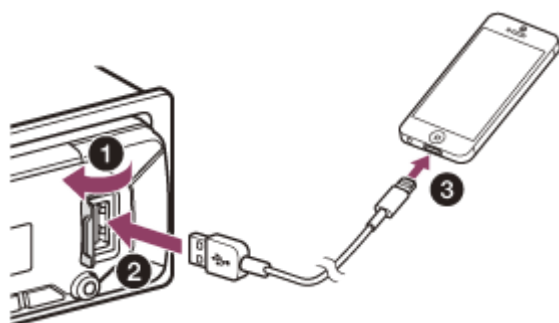

Zkontrolujte, zda se na displeji jednotky rozsvítila indikace  (BLUETOOTH).

### Poznámka

- Automatické párování BLUETOOTH není možné, pokud je již jednotka připojena k dvěma zařízením BLUETOOTH. V takovém případě odpojte jedno ze zařízení, poté připojte přístroj iPhone/iPod znovu.
- Pokud není provedeno automatické párování BLUETOOTH, proveďte spárování a navažte připojení BLUETOOTH k přístroji iPhone/iPod stejně jako v případě jiných zařízení BLUETOOTH.

### Příbuzné téma

- [Nastavení BLUETOOTH \(BLUETOOTH\)](#)
- [Příprava zařízení Bluetooth®](#)
- [Spárování a připojení k zařízení BLUETOOTH](#)
- [Připojení ke spárovanému zařízení BLUETOOTH](#)

Přijímač do automobilu  
DSX-GS80

## Připojení zařízení USB

---

**1** Snižte hlasitost v jednotce.

**2** Připojte zařízení USB k jednotce.

Pokud chcete připojit přístroj iPod/iPhone, použijte připojovací kabel USB pro iPod (není součástí balení).

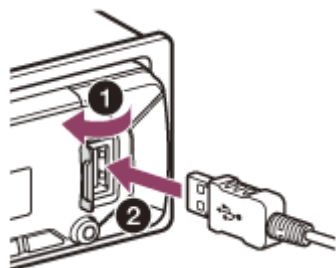

K dispozici je i port USB na zadní straně.

Přijímač do automobilu  
DSX-GS80

## Připojení jiných přenosných zvukových zařízení

---

- 1 Vypněte přenosné zvukové zařízení.
- 2 Snižte hlasitost v jednotce.
- 3 Připojte přenosné zvukové zařízení ke vstupnímu konektoru AUX (stereofonní mini jack) na jednotce pomocí připojovacího kabelu (není součástí balení)\*.

\* Použijte rovný typ zástrčky.

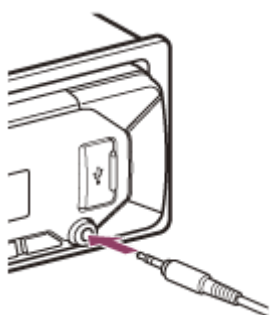

- 4 Stisknutím SRC (zdroj) vyberte [AUX].

### Přizpůsobení úrovně hlasitosti připojeného zařízení ostatním zdrojům

Zahajte přehrávání z přenosného zvukového zařízení s mírnou hlasitostí a nastavte na jednotce obvyklou hlasitost pro poslech.

Stiskněte MENU, poté vyberte [SOUND] → [AUX VOLUME].

---

### Příbuzné téma

- [Nastavení zvuku \(SOUND\)](#)



Přijímač do automobilu  
DSX-GS80

## Poslouchání rádia

Ujistěte se, že je správně nastaven krok ladění pro vaši oblast/region. (DSX-GS80(E))  
Stisknutím SRC (zdroj) vyberte [RADIO].

### Automatické uložení stanic do předvoleb (BTM)

1. Stisknutím MODE změníte pásmo\*.
2. Stiskněte MENU, otočením ovládacího voliče zvolte [GENERAL], poté volič stiskněte.
3. Otočením ovládacího voliče zvolte [BTM], poté volič stiskněte.

Jednotka uloží stanice do předvoleb tlačítek v pořadí dle frekvence.

- \* Lze vybrat následující pásma:  
DSX-GS80(UC)/DSX-GS80(E): FM1, FM2, FM3, AM1, AM2.  
DSX-GS80(EUR): FM1, FM2, FM3, AM/LW.

### Naladění stanice

1. Stisknutím MODE změníte pásmo\*.
2. Provedte ladění.

#### Ruční ladění

Stisknutím a podržením  /  (SEEK -/+) najděte přibližnou frekvenci, poté opakovaným stisknutím  /  (SEEK -/+) doladíte na požadovanou frekvenci.

#### Automatické ladění

Stiskněte  /  (SEEK -/+).

Hledání se zastaví, když jednotka nalezne stanici.

- \* Lze vybrat následující pásma:  
DSX-GS80(UC)/DSX-GS80(E): FM1, FM2, FM3, AM1, AM2.  
DSX-GS80(EUR): FM1, FM2, FM3, AM/LW.

### Uložení stanice jako předvolby

Během příjmu stanice, kterou chcete uložit, stiskněte a podržte číselné tlačítko (1 až 6), dokud se nezobrazí [MEM].

### Příjem přednastavených stanic

Vyberte pásmo, poté stiskněte číselné tlačítko (1 až 6).

#### Příbuzné téma

- [Přepnutí kroku ladění FM/AM \(DSX-GS80\(E\)\)](#)
- [Obecné nastavení \(GENERAL\)](#)

Přijímač do automobilu  
DSX-GS80

## Nastavení AF a TA (DSX-GS80(EUR))

Alternativní frekvence (AF) neustále přeladují stanici na nejsilnější signál v síti a systém hlášení o dopravní situaci (TA) poskytuje aktuální informace o dopravní situaci nebo programy o dopravní situaci (TP), když jsou k dispozici.

- 1 Stiskněte **MENU**, otočením ovládacího voliče zvolte **[GENERAL]**, poté volič stiskněte.
- 2 Otočením ovládacího voliče zvolte **[AF/TA]**, poté volič stiskněte.
- 3 Otočením ovládacího voliče zvolte **[AF-ON]**, **[TA-ON]**, **[AF/TA-ON]** nebo **[AF/TA-OFF]**, poté volič stiskněte.

### Uložení stanic RDS s nastavením AF a TA do předvoleb

Stanice RDS můžete uložit do předvoleb spolu s nastavením AF/TA. Nastavte AF/TA, poté uložte stanici do předvoleb s BTM nebo ručně. Pokud provádíte uložení ručně, můžete také uložit jiné stanice než stanice RDS.

### Příjem nouzových hlášení

Se zapnutým nastavením AF nebo TA budou nouzová hlášení automaticky přerušovat aktuálně vybraný zdroj.

### Nastavení úrovně hlasitosti během hlášení o dopravní situaci

Úroveň bude uložena do paměti pro další hlášení o dopravní situaci, a to nezávisle na běžné úrovni hlasitosti.

### Pokud chcete zachovat jeden místní program (REGIONAL)

Když jsou zapnuté funkce AF a REGIONAL, nebude docházet k přepnutí na jinou místní stanici se silnějším signálem. Pokud opustíte oblast příjmu tohoto místního programu, nastavte položku **[REGIONAL]** v části **[GENERAL]** na hodnotu **[REGIONAL-OFF]** během příjmu FM.

(Tato funkce nefunguje ve Spojeném království a některých dalších oblastech.)

### Funkce Local Link (pouze Spojené království)

Tato funkce umožňuje výběr jiných místních stanic v oblasti, i když nejsou uloženy jako předvolby u číselných tlačítek. Během příjmu FM stiskněte číselné tlačítko (1 až 6), u kterého je uložena místní stanice. Do 5 sekund znovu stiskněte číselné tlačítko místní stanice. Opakujte tento postup, dokud nenaleznete místní stanici.

#### Příbuzné téma

- [Obecné nastavení \(GENERAL\)](#)

Přijímač do automobilu  
DSX-GS80

## Výběr typů programů (PTY)

- 1 Stiskněte PTY během příjmu FM.
- 2 Otočením ovládacího voliče zvolte [PTY MUSIC] nebo [PTY TALK], poté volič stiskněte.  
Jednotka začne hledat stanici vysílající vybraný typ programu.

### Typ programů

DSX-GS80(E)/DSX-GS80(EUR):

PTY TALK	NEWS (Zprávy), AFFAIRS (Publicistika), INFO (Informace), SPORT (Sport), EDUCATE (Vzdělání), DRAMA (Drama), CULTURE (Kultura), SCIENCE (Věda), VARIED (Různé), WEATHER (Počasí), FINANCE (Finance), CHILDREN (Dětský program), SOCIAL (Společenská tematika), RELIGION (Náboženská tematika), PHONE IN (Telefonáty), TRAVEL (Cestování), LEISURE (Zábava), DOCUMENT (Dokumentární program)
PTY MUSIC	POP M (Pop Music), ROCK M (Rock Music), EASY M (Oddychová hudba), LIGHT M (Klasika), CLASSICS (Vážná hudba), OTHER M (Jiná hudba), JAZZ (Jazzová hudba), COUNTRY (Country hudba), NATION M (Národní hudba), OLDIES (Oldies hudba), FOLK M (Folková hudba)

DSX-GS80(UC):

PTY TALK	NEWS (Zprávy), INFORM (Informace), SPORTS (Sport), TALK (Mluvené slovo), LANGUAGE (Cizí jazyk), REL TALK (Náboženské hovory), PERSNLTY (Osobnost), PUBLIC (Veřejné), COLLEGE (Vysoká škola), HABL ESP (Ve španělštině), WEATHER (Počasí)
PTY MUSIC	ROCK (rock), CLS ROCK (klasický rock), ADLT HIT (hity pro dospělé), SOFT RCK (soft rock), TOP 40 (top 40), COUNTRY (country), OLDIES (oldies), SOFT (měkká hudba), NOSTALGA (nostalgie), JAZZ (jazz), CLASSICL (klasická hudba), R & B (rhythm and blues), SOFT R&B (soft rhythm and blues), REL MUSC (náboženská hudba), MUSC ESP (španělská hudba), HIP HOP (hip-hop)

Přijímač do automobilu  
DSX-GS80

## Poslouchání rádia SiriusXM

### Aktivace předplatného služby SiriusXM

Jen služba SiriusXM vám přináší více toho, co rádi posloucháte, a to na jednom místě. Získejte více než 140 kanálů, včetně hudby bez reklam a toho nejlepšího ze sportu, zpráv, mluveného slova, komedie a zábavy. Vítejte ve světě satelitního rádia. Je nutný SiriusXM Connect Vehicle Tuner a předplatné. Další informace můžete nalézt na adrese [www.siriusxm.com](http://www.siriusxm.com)

Po instalaci zařízení SiriusXM Connect Vehicle Tuner a antény stisknutím SRC (zdroj) vyberte [SIRIUSXM]. Měli byste slyšet ukázkový kanál služby SiriusXM na kanálu 1. Po ověření toho, že slyšíte ukázkový kanál, vyberte kanál 0, abyste zjistili identifikátor Radio ID vašeho tuneru. Radio ID se také nachází na spodní straně zařízení SiriusXM Connect Vehicle Tuner a na jeho obalu. Toto číslo budete potřebovat k aktivaci předplatného. Zapište si toto číslo.

#### Poznámka

- Identifikátor SiriusXM Radio ID neobsahuje písmena I, O, S ani F.

V USA můžete provést aktivaci online nebo zavoláním péče o posluchače služby SiriusXM:

- Online: navštivte adresu [www.siriusxm.com/activatenow](http://www.siriusxm.com/activatenow)
- Telefon: volejte číslo 1-866-635-2349

V Kanadě můžete provést aktivaci online nebo zavoláním péče o posluchače služby SiriusXM:

- Online: navštivte adresu [www.siriusxm.ca/activatexm](http://www.siriusxm.ca/activatexm)
- Telefon: volejte číslo 1-877-438-9677

V rámci aktivačního procesu odešlou satelity služby SiriusXM vašemu tuneru aktivační zprávu. Když rádio zjistí, že tuner obdržel aktivační zprávu, rádio zobrazí: [SUBSCRIPTION UPDATED - PRESS ENT TO CONTINUE]. Jakmile budete mít předplatné, můžete naladit kanály z vašeho předplatného.

#### Poznámka

- Aktivace obvykle trvá 10 až 15 minut, ale může trvat až hodinu.
- Rádio musí být zapnuté a musí přijímat signál služby SiriusXM kvůli příjmu aktivační zprávy.

Přijímač do automobilu  
DSX-GS80

## Výběr kanálů pro SiriusXM

---

- 1 Stiskněte **Q** (procházet).
- 2 Otočením ovládacího voliče zvolte [CHANNEL], poté volič stiskněte.
- 3 Otočením ovládacího voliče zvolte požadovaný kanál, poté volič stiskněte.

### Výběr kanálů s režimem rychlého procházení

Po vybrání položky [CHANNEL] stiskněte a na více než 2 sekundy podržte **↑** (nahoru) nebo **↓** (dolů) na dálkovém ovladači, poté stiskněte ENTER.

Přijímač do automobilu  
DSX-GS80

## Výběr kanálů z kategorií

---

- 1 Stiskněte **Q** (procházet).
- 2 Otočením ovládacího voliče zvolte [CATEGORY], poté volič stiskněte.
- 3 Otočením ovládacího voliče zvolte požadovanou kategorii, poté volič stiskněte.  
Zobrazí se seznam kanálů.
- 4 Otočením ovládacího voliče zvolte požadovaný kanál, poté volič stiskněte.

### Uložení kanálů jako předvoleb

Během příjmu kanálu, který chcete uložit, stiskněte a podržte číselné tlačítko (1 až 6), dokud se nezobrazí [MEM].

Pokud chcete zvolit kanál uložený v předvolbě, stisknutím MODE vyberte požadované pásmo ([SX1], [SX2] nebo [SX3]), poté stiskněte číselné tlačítko (1 až 6). (V každém pásmu lze do předvoleb uložit až 6 kanálů.)

Přijímač do automobilu  
DSX-GS80

## Nastavení rodičovského zámku

Funkce rodičovského zámku umožňuje omezit přístup ke kanálům služby SiriusXM s obsahem pro dospělé. Když je funkce zapnutá, rodičovský zámek vyžaduje pro naladění zamknutých kanálů zadání hesla. Informace o nastavení hesla a zamknutí kanálů naleznete níže.

- 1 Stiskněte MENU a otočte ovládacím voličem.
- 2 Vyberte [GENERAL] → [SXM PARENTAL] → [LOCK SELECT] → [LOCK-ON].
- 3 Zadejte heslo otočením ovládacího voliče na jednotce nebo stisknutím ↑ / ↓ (nahoru/dolů) na dálkovém ovladači.  
Pozici zadávání změníte stisknutím ◀◀ / ▶▶ (SEEK -/+ ) na jednotce nebo ◀ / ▶ (doleva/doprava) na dálkovém ovladači.  
Výchozí heslo je [0000].
- 4 Po zadání hesla stiskněte ENTER.

## Odemknutí kanálů

1. Stiskněte MENU a otočte ovládacím voličem.
2. Vyberte [GENERAL] → [SXM PARENTAL] → [LOCK SELECT] → [LOCK-OFF].

## Změna hesla

1. Stiskněte MENU a otočte ovládacím voličem.
2. Vyberte [GENERAL] → [SXM PARENTAL] → [CODE EDIT].
3. Zadejte aktuální heslo na obrazovce pro zadání aktuálního hesla, potom stiskněte ENTER.  
Výchozí heslo je [0000].
4. Zadejte nové 4místné heslo na obrazovce pro zadání nového hesla, potom stiskněte ENTER.

## Změna zobrazených položek

Stiskněte opakovaně DSPL (zobrazení), dokud se nezobrazí požadované položky.

Přijímač do automobilu  
DSX-GS80

## Přehrávání ze zařízení USB

V tomto návodu je termín „iPod“ používán jako obecné pojmenování funkcí iPod přístroje iPod a přístroje iPhone, pokud není stanoveno jinak textem nebo ilustracemi.

Informace o kompatibilitě přístroje iPod naleznete v části „[Informace o službě iPod](#)“ nebo na stránkách podpory.

Lze použít USB zařízení AOA (Android Open Accessory) 2.0, MSC (Mass Storage Class) a MTP (Media Transfer Protocol)\* kompatibilní se standardem USB. V závislosti na zařízení USB lze v jednotce vybrat režim Android nebo režim MSC/MTP.

Některé přehrávače digitálních médií nebo smartphony Android mohou vyžadovat nastavení režimu MTP.

\* například přenosný disk USB, přehrávač digitálních médií, smartphone Android

### Poznámka

- Informace o kompatibilitě zařízení USB naleznete na stránkách podpory.
- Smartphony s operačním systémem Android 4.1 nebo novějším podporují Android Open Accessory 2.0 (AOA 2.0). Některé smartphony ovšem nemusí AOA 2.0 plně podporovat, i když mají nainstalovaný operační systém Android OS 4.1 nebo novější. Informace o kompatibilitě konkrétního smartphonu Android naleznete na stránkách podpory.
- Přehrávání následujících souborů není podporováno.  
MP3/WMA/AAC/FLAC:
  - soubory chráněné autorskými právy
  - soubory DRM (Digital Rights Management)
  - vícekanálové zvukové souboryMP3/WMA/AAC:
  - soubory s bezztrátovou komprimacíWAV:
  - vícekanálové zvukové soubory

Před připojením vyberte režim USB (režim Android nebo režim MSC/MTP) v závislosti na zařízení USB.

1. Připojte zařízení USB k portu USB.  
Zahájí se přehrávání.  
Pokud je již zařízení připojeno a chcete zahájit přehrávání, stisknutím SRC (zdroj) vyberte [USB1] pro port USB vpředu nebo [USB2] pro port USB vzadu.  
(Pokud je rozpoznán přístroj iPod, na displeji se zobrazí [IPD].)
2. Hlasitost nastavte na této jednotce.

### Zastavení přehrávání

Stiskněte tlačítko OFF a podržte je na 1 sekundu.

### Odpojení zařízení

Zastavte přehrávání, potom zařízení odpojte.

### Upozornění pro přístroj iPhone

Když připojíte přístroj iPhone přes USB, hlasitost telefonního hovoru je ovládána přístrojem iPhone, nikoli jednotkou. Během hovoru nezvyšujte hlasitost na jednotce, protože by po skončení hovoru mohl být náhle reprodukován hlasitý zvuk.



---

## Příbuzné téma

- [Opatření](#)
- [Připojení zařízení USB](#)
- [Obecné nastavení \(GENERAL\)](#)
- [Webové stránky zákaznické podpory](#)

5-006-643-51(2) Copyright 2019 Sony Corporation

Přijímač do automobilu  
DSX-GS80

## Přehrávání ze zařízení BLUETOOTH

Můžete přehrávat obsah z připojeného zařízení, které podporuje BLUETOOTH A2DP (Advanced Audio Distribution Profile).



- 1 Navažte připojení BLUETOOTH se zvukovým zařízením.  
Viz „[Připojení ke spárovanému zařízení BLUETOOTH](#)“.

Pokud chcete vybrat zvukové zařízení, stiskněte MENU, poté vyberte [BLUETOOTH] → [SELECT AUDIO].

- 2 Stisknutím SRC (zdroj) vyberte [BT AUDIO].

- 3 Zahajte přehrávání na zvukovém zařízení.

- 4 Hlasitost nastavte na této jednotce.

### Poznámka

- V závislosti na zvukovém zařízení se na této jednotce nemusí zobrazovat informace jako titul, číslo/čas stopy a stav přehrávání.
- I když je v této jednotce změněn zdroj, přehrávání zvukového zařízení se nezastaví.
- Při používání aplikace „Sony | Music Center“ přes funkci BLUETOOTH se na displeji nezobrazuje [BT AUDIO].

## Přizpůsobení úrovně hlasitosti zařízení BLUETOOTH ostatním zdrojům

Zahajte přehrávání ze zvukového zařízení BLUETOOTH s mírnou hlasitostí a nastavte na jednotce obvyklou hlasitost pro poslech.

Stiskněte MENU, poté vyberte [SOUND] → [BT AUDIO VOL].

### Příbuzné téma

- [Připojení ke spárovanému zařízení BLUETOOTH](#)
- [Nastavení zvuku \(SOUND\)](#)
- [Nastavení BLUETOOTH \(BLUETOOTH\)](#)

Přijímač do automobilu  
DSX-GS80

## Opakované přehrávání a náhodné přehrávání

---

Není k dispozici, když je připojeno zařízení USB v režimu Android.

- 1** Během přehrávání vyberte požadovaný režim přehrávání opakovaným stisknutím  (opakovat) nebo  (náhodně).

Dostupné režimy přehrávání se liší v závislosti na vybraném zvukovém zdroji.

Přijímač do automobilu  
DSX-GS80

## Hledání stopy podle názvu („Quick-BrowZer“)

Není k dispozici, když je připojeno zařízení USB v režimu Android nebo přístroj iPod.

- 1 Během přehrávání ze zařízení USB nebo BT AUDIO <sup>\*1</sup> zobrazíte stisknutím  (procházet) <sup>\*2</sup> seznam kategorií hledání.**

Když se zobrazí seznam stop, opakovaným stisknutím  (zpět) zobrazte požadovanou kategorii hledání.

<sup>\*1</sup> K dispozici pouze pro zvuková zařízení podporující AVRCP (Audio Video Remote Control Profile) 1.4 nebo vyšší.

<sup>\*2</sup> Stisknutím a podržením  (procházet) na více než 2 sekundy během přehrávání ze zařízení USB se vrátíte přímo na začátek seznamu kategorií.

- 2 Otočením ovládacího voliče zvolte požadovanou kategorii hledání, poté volič stiskněte.**

- 3 Otočením ovládacího voliče zvolte požadovanou stopu, poté volič stiskněte.**

Zahájí se přehrávání.

### Ukončení režimu „Quick-BrowZer“

Stiskněte  (procházet).

## Hledání přeskokováním položek (skokový režim)

---

Není k dispozici, když je připojeno zařízení USB v režimu Android nebo přístroj iPod.

- 1** Během přehrávání ze zařízení USB stiskněte **Q** (procházet).
- 2** Stiskněte **▶▶** (SEEK +).
- 3** Otočením ovládacího voliče zvolte položku.  
V seznamu budete přeskokovat v krocích odpovídajících 10 % celkového počtu položek.
- 4** Stisknutím **ENTER** se vrátíte do režimu „Quick-BrowZer“.  
Zobrazí se vybraná položka.
- 5** Otočením ovládacího voliče zvolte požadovanou položku, poté volič stiskněte.  
Zahájí se přehrávání.

Přijímač do automobilu  
DSX-GS80

## Informace o službě Pandora®

---

Pandora® lze streamovat hudbu přes smartphone iPhone nebo Android. Službu Pandora® ve smartphonu iPhone/Android připojeném přes BLUETOOTH lze ovládat z této jednotky.

Služba Pandora® je k dispozici jen v některých zemích.

Více informací naleznete na adrese

<http://www.pandora.com/legal>

Přijímač do automobilu  
DSX-GS80

## Nastavení služby Pandora®

---

- 1 Informace o kompatibilitě mobilního zařízení naleznete na stránkách podpory.
  - 2 Stáhněte si nejnovější verzi aplikace Pandora® z obchodu s aplikacemi pro váš smartphone. Seznam kompatibilních zařízení naleznete na adrese:  
[www.pandora.com/everywhere/mobile](http://www.pandora.com/everywhere/mobile)
- 
- 

### Příbuzné téma

- [Webové stránky zákaznické podpory](#)

Přijímač do automobilu  
DSX-GS80

## Streamování služby Pandora®

---

- 1 Navažte připojení BLUETOOTH se zvukovým zařízením.**  
Pokud chcete vybrat zvukové zařízení, stiskněte MENU, poté vyberte [BLUETOOTH] → [SELECT AUDIO].
- 2 Stisknutím SRC (zdroj) vyberte [PANDORA].**
- 3 Spusťte aplikaci Pandora® v mobilním zařízení.**
- 4 Stisknutím ►|| (přehrát/pozastavit) zahájíte přehrávání.**

### Když se zobrazí číslo zařízení

Zkontrolujte, že se v jednotce a v mobilním zařízení zobrazují stejná čísla (např. 123456), poté stiskněte ENTER na této jednotce a vyberte možnost [Yes] v mobilním zařízení.

### Při aktivaci funkce BLUETOOTH

Můžete nastavit úroveň hlasitosti.

Stiskněte MENU, poté vyberte [SOUND] → [BT AUDIO VOL].

---

### Příbuzné téma

- [Připojení ke spárovanému zařízení BLUETOOTH](#)
- [Nastavení zvuku \(SOUND\)](#)
- [Nastavení BLUETOOTH \(BLUETOOTH\)](#)



Přijímač do automobilu  
DSX-GS80

## Odezva „palci“

---

Odezva ve formě „palec nahoru“ nebo „palec dolů“ umožňuje upravit si stanice podle vlastního vkusu.



**1** Během přehrávání stiskněte ▲ (palec nahoru) nebo ▼ (palec dolů).

Přijímač do automobilu  
DSX-GS80

## Používání seznamu stanic

---

Pomocí seznamu stanic lze snadno vybrat požadovanou stanici.

- 1** Během přehrávání stiskněte  (procházet).
- 2** Stisknutím  (SEEK +) vyberte způsob řazení [BY DATE] nebo [A TO Z].
- 3** Otočením ovládacího voliče zvolte požadovanou stanici, poté volič stiskněte.  
Zahájí se přehrávání.

Přijímač do automobilu  
DSX-GS80

## Záložky

---

Aktuálně přehrávanou stopu lze uložit jako záložku a uložit na účtu ve službě Pandora®.

- 1 Během přehrávání stiskněte MODE.**

Přijímač do automobilu  
DSX-GS80

## Příprava mobilního telefonu

---

Pokud chcete používat mobilní telefon, připojte jej k této jednotce. K jednotce lze připojit dva mobilní telefony.



---

### Příbuzné téma

- [Příprava zařízení Bluetooth®](#)

Přijímač do automobilu  
DSX-GS80

## Příjem hovoru

---

### 1 Když vyzváněcí tón oznamuje příchozí hovor, stiskněte CALL.

Zahájí se telefonní hovor.

#### **Poznámka**

- Vyzváněcí tón a hlas druhé strany jsou reprodukovány z předních reproduktorů. Pokud chcete vybrat reproduktory pro handsfree volání, stiskněte MENU, poté vyberte [BLUETOOTH] → [VOICE OUT].

### Odmítnutí hovoru

Stiskněte tlačítko OFF a podržte je na 1 sekundu.

### Ukončení hovoru

Stiskněte znovu CALL.

---

#### Příbuzné téma

- [Nastavení BLUETOOTH \(BLUETOOTH\)](#)

Přijímač do automobilu  
DSX-GS80

## Telefonování

---

Když je připojen mobilní telefon podporující profil PBAP (Phone Book Access Profile), můžete volat z telefonního seznamu nebo z historie hovorů. Když jsou k jednotce připojeny dva mobilní telefony, vyberte jeden z telefonů.

## Volání z telefonního seznamu

---

**1 Stiskněte CALL.**

Když jsou k jednotce připojeny dva mobilní telefony, otočením ovládacího voliče zvolte jeden z telefonů, poté volič stiskněte.

**2 Otočením ovládacího voliče zvolte [CONTACTS], poté volič stiskněte.****3 Otočením ovládacího voliče zvolte ze seznamu první písmeno, poté volič stiskněte.****4 Otočením ovládacího voliče zvolte ze seznamu jméno, poté volič stiskněte.****5 Otočením ovládacího voliče zvolte ze seznamu telefonní číslo, poté volič stiskněte.**

Zahájí se telefonní hovor.

Přijímač do automobilu  
DSX-GS80

## Volání z historie hovorů

---

**1 Stiskněte CALL.**

Když jsou k jednotce připojeny dva mobilní telefony, otočením ovládacího voliče zvolte jeden z telefonů, poté volič stiskněte.

**2 Otočením ovládacího voliče zvolte [RECENT CALLS], poté volič stiskněte.**

Zobrazí se seznam historie hovorů.

**3 Otočením ovládacího voliče zvolte z historie hovorů jméno nebo telefonní číslo, poté volič stiskněte.**

Zahájí se telefonní hovor.



Přijímač do automobilu  
DSX-GS80

## Volání zadáním telefonního čísla

---

### 1 Stiskněte CALL.

Když jsou k jednotce připojeny dva mobilní telefony, otočením ovládacího voliče zvolte jeden z telefonů, poté volič stiskněte.

### 2 Otočením ovládacího voliče zvolte [DIAL NUMBER], poté volič stiskněte.

### 3 Otáčením ovládacího voliče zadejte telefonní číslo a nakonec zadejte [ ] (mezeru), poté stiskněte ENTER\*.

Zahájí se telefonní hovor.

\* Indikaci číslice posunete stisknutím ◀◀ / ▶▶ (SEEK -/+).

#### Poznámka

- Na displeji se zobrazí [ ] místo [#].

Přijímač do automobilu  
DSX-GS80

## Volání pomocí funkce opakovaného vytáčení

---

### 1 Stiskněte CALL.

Když jsou k jednotce připojeny dva mobilní telefony, otočením ovládacího voliče zvolte jeden z telefonů, poté volič stiskněte.

### 2 Otočením ovládacího voliče zvolte [REDIAL], poté volič stiskněte.

Zahájí se telefonní hovor.

Přijímač do automobilu  
DSX-GS80

## Volání pomocí hlasových značek

---

Můžete zahájit volání pronesením hlasové značky uložené v připojeném mobilním telefonu, který má funkci hlasového vytáčení.

**1 Stiskněte CALL.**

Když jsou k jednotce připojeny dva mobilní telefony, otočením ovládacího voliče zvolte jeden z telefonů, poté volič stiskněte.

**2 Otočením ovládacího voliče zvolte [VOICE DIAL], poté volič stiskněte.**

Případně stiskněte a více než 2 sekundy podržte VOICE (k dispozici pouze u prvního mobilního telefonu, který je připojen k jednotce).

**3 Proneste hlasovou značku uloženou v mobilním telefonu.**

Hlas bude rozpoznán a bude zahájeno volání.

## Zrušení hlasového vytáčení

Stiskněte VOICE.

Přijímač do automobilu  
DSX-GS80

## Dostupné operace během volání

---

### Nastavení hlasitosti vyzváněcího tónu

Otočte ovládacím voličem, když vám někdo volá.

### Nastavení hlasitosti volajících

Otočte ovládacím voličem během hovoru.

### Nastavení hlasitosti pro druhou stranu (nastavení zesílení mikrofonu)

Stiskněte MIC.

Dostupné úrovně hlasitosti: [MIC-LOW], [MIC-MID], [MIC-HI].

### Omezení ozvěny a hluku (režim omezení ozvěny / omezení hluku)

Stiskněte a podržte MIC.

Nastavitelný režim: [EC/NC-1], [EC/NC-2].

### Přepnutí mezi režimem handsfree a režimem držení v ruce

Stisknutím MODE během hovoru přepnete zvuk telefonního hovoru mezi jednotkou a mobilním telefonem.

#### **Poznámka**

- V závislosti na mobilním telefonu nemusí být tato funkce k dispozici.

Přijímač do automobilu  
DSX-GS80

## „Sony | Music Center“ se smartphonem iPhone/Android™

Je nutné stažení nejnovější verze aplikace „Sony | Music Center“ z obchodu App Store pro iPhone nebo z obchodu Google Play pro smartphony Android.

### Poznámka

- V zájmu vlastní bezpečnosti dodržujte místní dopravní zákony a předpisy a nepoužívejte aplikaci během řízení.
- „Sony | Music Center“ je aplikace pro ovládání zvukových zařízení Sony, která jsou kompatibilní s aplikací „Sony | Music Center“, pomocí smartphonu iPhone/Android.
- Možnosti ovládání aplikace „Sony | Music Center“ se liší v závislosti na připojeném zařízení.
- Informace o funkcích aplikace „Sony | Music Center“ naleznete v podrobnostech ve vašem smartphonu iPhone/Android.
- Další podrobnosti o aplikaci „Sony | Music Center“ naleznete na následující adrese URL: <http://www.sony.net/smcqa/>
- Na níže uvedeném webu naleznete informace o kompatibilních modelech smartphonů iPhone/Android.  
V případě přístroje iPhone: navštivte App Store  
V případě smartphonu Android: navštivte Google Play

Přijímač do automobilu  
DSX-GS80

## Navázání připojení aplikace „Sony | Music Center“

---

- 1 Navažte připojení BLUETOOTH se smartphonem iPhone/Android.**  
Pokud chcete vybrat zvukové zařízení, stiskněte MENU, poté vyberte [BLUETOOTH] → [SELECT AUDIO].
- 2 Spusťte aplikaci „Sony | Music Center“.**
- 3 Stiskněte MENU, otočením ovládacího voliče zvolte [SONY APP], poté volič stiskněte.**  
Zahájí se připojování k smartphonu iPhone/Android.  
Podrobné informace o ovládní ve smartphonu iPhone/Android naleznete v nápovědě aplikace.

### Když se zobrazí číslo zařízení

Zkontrolujte, že je zobrazeno číslo (např. 123456), poté ve smartphonu iPhone/Android vyberte možnost [Yes].

### Ukončení připojení

Stiskněte MENU, otočením ovládacího voliče zvolte [SONY APP], poté volič stiskněte.

---

#### Příbuzné téma

- [Nastavení BLUETOOTH \(BLUETOOTH\)](#)
- [Připojení ke spárovanému zařízení BLUETOOTH](#)

Přijímač do automobilu  
DSX-GS80

## Výběr zdroje nebo aplikace

---

Můžete vybrat požadovaný zdroj nebo aplikaci ve smartphonu iPhone/Android.

### Výběr zdroje

Stiskněte opakovaně SRC (zdroj). Případně stiskněte SRC (zdroj), otočením ovládacího voliče zvolte požadovaný zdroj, poté stiskněte ENTER.

### Zobrazení seznamu zdrojů

Stiskněte SRC (zdroj).

### Provedení nastavení zvuku a zobrazení

Nastavení zvuku a zobrazení můžete upravit přes smartphonu iPhone/Android.

Podrobné informace o nastavení naleznete v nápovědě aplikace.

Přijímač do automobilu  
DSX-GS80

## Používání rozpoznání hlasu (pouze smartphony Android)

---

- 1 Stisknutím a podržením VOICE aktivujete rozpoznání hlasu.
- 2 Proneste do mikrofonu požadovaný hlasový příkaz.

### Deaktivace rozpoznání hlasu

Stiskněte VOICE.

#### **Poznámka**

- Rozpoznání hlasu nemusí být v některých případech k dispozici.
- V závislosti na výkonu připojeného smartphonu Android nemusí rozpoznání hlasu fungovat správně.
- Rozpoznání hlasu používejte za podmínek s minimálním okolním hlukem (například od motoru vozidla).



Přijímač do automobilu  
DSX-GS80

## Používání funkce „Siri Eyes Free“

Funkce „Siri Eyes Free“ umožňuje používat smartphone iPhone bez použití rukou jednoduchým mluvením do mikrofonu. Tato funkce vyžaduje připojení přístroje iPhone k jednotce přes BLUETOOTH. Funkce je dostupná u modelů iPhone 4s a novějších. Ujistěte se, že je v přístroji iPhone nainstalována nejnovější verze systému iOS. V jednotce musíte předem provést registraci přes BLUETOOTH a konfiguraci připojení pro přístroj iPhone. Pokud chcete vybrat iPhone, stiskněte MENU, poté vyberte [BLUETOOTH] → [SELECT AUDIO].

### 1 Aktivujte funkci Siri v přístroji iPhone.

Podrobnosti naleznete v návodu dodaném s přístrojem iPhone.

### 2 Stiskněte a více než 2 sekundy podržte VOICE.

Objeví se zobrazení pro hlasové příkazy.

### 3 Po zvukovém signálu přístroje iPhone mluďte do mikrofonu.

Přístroj iPhone znovu vydá zvukový signál, funkce Siri poté bude reagovat.

## Deaktivace funkce „Siri Eyes Free“

Stiskněte VOICE.

### Poznámka

- V závislosti na okolních podmínkách nemusí funkce iPhone rozpoznat váš hlas. (Například v pohyblivém se vozidle.)
- Na místech, na kterých je obtížný příjem signálů přístroje iPhone, nemusí funkce „Siri Eyes Free“ fungovat správně nebo může docházet k prodlevě před odezvou.
- V závislosti na provozních podmínkách přístroje iPhone nemusí funkce „Siri Eyes Free“ fungovat správně nebo může být ukončena.
- Pokud přehrajete stopu s přístrojem iPhone přes zvukové připojení BLUETOOTH, při zahájení přehrávání stopy přes BLUETOOTH se funkce „Siri Eyes Free“ automaticky ukončí a jednotka přepne na zvukový zdroj BLUETOOTH.
- Pokud je funkce „Siri Eyes Free“ aktivována během přehrávání zvuku, jednotka může přepnout na zvukový zdroj BLUETOOTH, i když neurčíte stopu k přehrávání.
- Při připojení přístroje iPhone k portu USB nemusí funkce „Siri Eyes Free“ fungovat správně nebo může být ukončena.
- Při připojení přístroje iPhone k jednotce přes USB neaktivujte funkci Siri přístrojem iPhone. Funkce „Siri Eyes Free“ nemusí fungovat správně nebo může být ukončena.
- Když je aktivní funkce „Siri Eyes Free“, hlasitost zvukového zdroje je ztlumena.

### Příbuzné téma

- [Příprava zařízení Bluetooth®](#)
- [Nastavení BLUETOOTH \(BLUETOOTH\)](#)

Přijímač do automobilu  
DSX-GS80

## Používání základního nastavení

---

Můžete nastavit položky v následujících kategoriích nastavení: Obecné nastavení (GENERAL), Nastavení zvuku (SOUND), Nastavení zobrazení (DISPLAY), Nastavení BLUETOOTH (BLUETOOTH), Nastavení „Sony | Music Center“ (SONY APP).

- 1 Stiskněte MENU.**
- 2 Otočením ovládacího voliče zvolte kategorii nastavení, poté volič stiskněte.**  
Položky, které lze nastavit, se liší v závislosti na zdroji a nastavení.
- 3 Otočením ovládacího voliče zvolte možnosti, poté volič stiskněte.**

### Návrat na předchozí zobrazení

Stiskněte  (zpět).

Přijímač do automobilu  
DSX-GS80

## Obecné nastavení (GENERAL)

---

### AREA (oblast) (DSX-GS80(EUR))

Určení oblasti/regionu, kde je jednotka používána: [EUROPE], [RUSSIA].  
Při změně aktuálně nastavené oblasti/regionu se jednotka resetuje, poté se zobrazí hodiny.  
(K dispozici pouze tehdy, když je vypnutý zdroj a když jsou zobrazeny hodiny.)

### LANGUAGE (jazyk) (DSX-GS80(E))

Změna jazyka zobrazení: [ENGLISH], [SPANISH].

### DEMO (demontrace)

Aktivace demontrace: [ON], [OFF].

### CLOCK (hodiny)

Nastavení hodin: [AUTO <RDS>], [MANUAL].

### TUNING STEP (krok ladění) (DSX-GS80(E))

Nastavení kroku ladění FM/AM pro příslušnou zem: [FM50K/AM9K], [FM100K/AM10K], [FM200K/AM10K].  
(K dispozici pouze tehdy, když je vypnutý zdroj a když jsou zobrazeny hodiny.)

### DETACH ALERT (připomenutí sejmutí)

Aktivace připomenutí sejmutí: [ON], [OFF].  
Když přepnete zapalování do polohy OFF bez sejmutí čelního panelu, na několik sekund zazní připomenutí sejmutí.  
Zvukový signál zazní pouze tehdy, pokud je využit vestavěný zesilovač.  
(K dispozici pouze tehdy, když je vypnutý zdroj a když jsou zobrazeny hodiny.)

### BEEP (zvukový signál)

Aktivace zvukového signálu: [ON], [OFF].

### AUTO OFF (automatické vypnutí)

Automatické vypnutí po určité době, kdy jednotka bude vypnuta a zobrazí se hodiny (stisknutí a podržení OFF na 1 sekundu): [ENABLE] (30 minut), [DISABLE].

### STEERING (volant)

Registrace/reset nastavení dálkového ovládání na volantu. (K dispozici pouze tehdy, když je vypnutý zdroj a když jsou zobrazeny hodiny.)

Položka	Podrobnosti
STRG CONTROL (ovládání na volantu)	<p>Výběr vstupního režimu připojeného dálkového ovládání. Před použitím nastavte shodný vstupní režim s připojeným dálkovým ovládáním, aby nedošlo k poruše.</p> <p>[CUSTOM] (vlastní) Vstupní režim dálkového ovládání na volantu.</p> <p>[PRESET] (předvolba) Vstupní režim drátového dálkového ovládání, kromě dálkového ovládání na volantu. (Automaticky vybráno při použití funkce [RESET CUSTOM].)</p>
EDIT CUSTOM (upravit vlastní)	<p>Registrace funkcí (SOURCE, ATT (zeslabení), VOL (hlasitost) +/-, SEEK +/-, VOICE, ON HOOK, OFF HOOK) pro dálkové ovládání na volantu:</p> <ol style="list-style-type: none"> <li>➊ Otočením ovládacího voliče vyberte funkci, kterou chcete přiřadit dálkovému ovládání na volantu, poté volič stiskněte.</li> <li>➋ Zatímco bliká [REGISTER], stiskněte a podržte tlačítko na dálkovém ovládání na volantu, kterému chcete funkci přiřadit. Po dokončení registrace se zobrazí [REGISTERED].</li> <li>➌ Další funkce registrujete zopakováním kroků ➊ a ➋.</li> </ol> <p>(K dispozici pouze tehdy, když je položka [STRG CONTROL] nastavena na hodnotu [CUSTOM].)</p>
RESET CUSTOM (resetovat vlastní)	<p>Resetuje registrované funkce dálkového ovládání na volantu: [YES], [NO].</p> <p>(K dispozici pouze tehdy, když je položka [STRG CONTROL] nastavena na hodnotu [CUSTOM].)</p>

#### Poznámka

- Při provádění nastavení je na jednotce k dispozici pouze ovládání tlačítka. Z bezpečnostních důvodů před provedením těchto nastavení zaparkujte vozidlo.
- Pokud během registrace dojde k chybě, všechny dříve registrované údaje budou zachovány. Opakujte registraci od funkce, u které došlo k chybě.
- Tato funkce nemusí být u některých vozidel k dispozici. Informace o kompatibilitě vašeho vozidla naleznete na stránkách podpory.

## SPEAKER LOAD (zátěž impedance reproduktorů)

Nastavení zátěže impedance pro připojení reproduktorů: [4 OHM] (připojení se zátěží 4 Ω), [2 OHM] (připojení se zátěží 2 Ω).

(K dispozici pouze tehdy, když je vypnutý zdroj a když jsou zobrazeny hodiny.)

- Během připojování nastavte možnost [2 OHM] následujícím způsobem:
  - Když připojujete přední reproduktory paralelně.
  - Když připojujete subwoofery k vodičům levého a pravého zadního reproduktoru.
  - Když připojujete dvojitou kmitací cívku subwooferu s impedancí 4 Ω až 8 Ω.

## USB AUTOPLAY (USB automatické přehrávání)

Aktivace automatického přehrávání USB: [ON], [OFF].

## USB MODE (USB režim)

Změna režimu USB: [ANDROID], [MSC/MTP].  
(K dispozici pouze tehdy, když je vybrána možnost USB.)

## **AF/TA (alternativní frekvence / hlášení o dopravní situaci) (DSX-GS80(EUR))**

Výběr nastavení alternativních frekvencí (AF) a hlášení o dopravní situaci (TA): [AF-ON], [TA-ON], [AF/TA-ON], [AF/TA-OFF].

## **REGIONAL (místní) (DSX-GS80(EUR))**

Omezení příjmu na určitý region: [ON], [OFF].  
(K dispozici pouze při příjmu v pásmu FM.)

## **BTM (paměť nejlepšího ladění)**

Automaticky přednastavuje stanice.  
(K dispozici pouze tehdy, když je vybráno rádio.)

## **SXM PARENTAL (rodičovský zámek SiriusXM) (DSX-GS80(UC))**

Nastavení rodičovského zámku na hodnotu [ON] nebo [OFF] a nastavení hesla.  
(K dispozici pouze tehdy, když je vybráno nastavení SiriusXM.)

## **SXM SIGNAL (signál SiriusXM) (DSX-GS80(UC))**

Zobrazení aktuálního stavu síly signálu SiriusXM: [NO SIGNAL] (úroveň signálu 0), [WEAK] (úroveň signálu 1), [GOOD] (úroveň signálu 2), [EXCELLENT] (úroveň signálu 3).  
(K dispozici pouze tehdy, když je vybráno nastavení SiriusXM.)

## **SXM RESET (reset služby SiriusXM) (DSX-GS80(UC))**

Obnovení původních nastavení pro SiriusXM Connect Vehicle Tuner (přednastavené kanály / rodičovský zámek): [YES], [NO].  
(K dispozici pouze tehdy, když je vybráno nastavení SiriusXM.)

## **INITIALIZE (inicializace)**

Obnovení všech nastavení z výroby: [YES], [NO].  
(K dispozici pouze tehdy, když je vypnutý zdroj a když jsou zobrazeny hodiny.)

## **FIRMWARE (firmware)**

(K dispozici pouze tehdy, když je vypnutý zdroj a když jsou zobrazeny hodiny.)  
Kontrola/aktualizace verze firmwaru. Podrobnosti naleznete na stránkách podpory.

<b>Položka</b>	<b>Podrobnosti</b>
FW VERSION (verze firmwaru)	Zobrazení aktuální verze firmwaru.

Položka	Podrobnosti
FW UPDATE (aktualizace firmwaru)	Zahájení procesu aktualizace firmwaru: [YES], [NO]. Aktualizace firmwaru trvá několik minut. Během aktualizace nepřepínejte zapalování do polohy OFF ani neodpojujte zařízení USB.

---

#### Příbuzné téma

- [Sejmutí čelního panelu](#)
- [Webové stránky zákaznické podpory](#)

5-006-643-51(2) Copyright 2019 Sony Corporation

Přijímač do automobilu  
DSX-GS80

## Nastavení zvuku (SOUND)

Tato nabídka nastavení není k dispozici, když je vypnutý zdroj a když jsou zobrazeny hodiny.

### CLEAR AUDIO+ (ClearAudio+)

Reprodukuje zvuk tak, že optimalizuje digitální signál s nastavením zvuku doporučeným společností Sony: [ON], [OFF]. (Nastavuje se automaticky na [OFF] při změně [EQ10 PRESET] a/nebo při nastavení položky [EXTRA BASS] na [1] nebo [2] a/nebo nastavení položky [DSO] na [LOW], [MID] nebo [HIGH].)

### EQ10 PRESET (předvolba EQ10)

Výběr křivky ekvalizéru z 10 křivek, případně vypnutí.

Oblast/model	Název křivky ekvalizéru
DSX-GS80(UC)/DSX-GS80(EUR)	[OFF], [R&B], [ROCK], [POP], [HIP-HOP], [EDM], [JAZZ], [SOUL], [COUNTRY], [KARAOKE]*, [CUSTOM]
DSX-GS80(E)	[OFF], [R&B], [ROCK], [POP], [HIP-HOP], [EDM], [JAZZ], [REGUETON], [SALSA], [KARAOKE]*, [CUSTOM]

Křivku ekvalizéru lze uložit pro každý zdroj.

\* [KARAOKE] omezuje hlasitost vokálů, ale nemůže je při přehrávání zcela odstranit. Použití mikrofonu není podporováno.

### EQ10 CUSTOM (vlastní EQ10)

Nastavení [CUSTOM] pro EQ10.

Nastavení křivky ekvalizéru: [BAND01] – [BAND10] (32 Hz, 63 Hz, 125 Hz, 250 Hz, 500 Hz, 1 kHz, 2 kHz, 4 kHz, 8 kHz, 16 kHz).

Úroveň hlasitosti lze nastavit v krocích po 1 dB, od -6 dB do +6 dB.

### POSITION (poloha pro poslech)

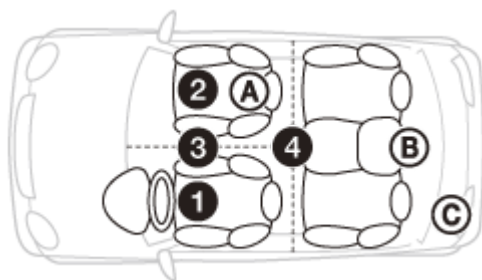

Položka	Podrobnosti
---------	-------------

Položka	Podrobnosti
F/R POSITION (předozadní poloha)	<p>Simulace přirozeného zvukové pole zpožděním zvukového výstupu z reproduktorů podle vaší polohy:</p> <ul style="list-style-type: none"> <li>① [FRONT L] (vepředu vlevo),</li> <li>② [FRONT R] (vepředu vpravo),</li> <li>③ [FRONT] (uprostřed vepředu),</li> <li>④ [ALL] (střed vozidla),</li> </ul> <p>[CUSTOM] (poloha nastavená pokročilým nastavením zvuku pro vozidlo v aplikaci „Sony   Music Center“)</p> <p>[OFF] (není nastavena žádná poloha)</p>
ADJ POSITION (nastavení polohy)	<p>Jemné doladění nastavení polohy pro poslech: [+3] – [CENTER] – [-3]. (K dispozici pouze tehdy, když položka [F/R POSITION] není nastavena na hodnotu [OFF] nebo [CUSTOM].)</p>
SUBW POS (poloha subwooferu)	<ul style="list-style-type: none"> <li>Ⓐ [NEAR] (blízko),</li> <li>Ⓑ [NORMAL] (normální),</li> <li>Ⓒ [FAR] (daleko)</li> </ul> <p>(K dispozici pouze tehdy, když je pro položku [F/R POSITION] zvoleno jiné nastavení než [OFF].)</p>

## DSO (Dynamic Stage Organizer)

Vytvoření prostorového zvuku, který navozuje pocit, že jsou reproduktory v palubní desce: [OFF], [LOW], [MID], [HIGH].  
(Nastavuje se automaticky na [OFF], když je položka [CLEAR AUDIO+] nastavena na hodnotu [ON].)

## BALANCE (vyvážení)

Nastavení vyvážení zvuku: [RIGHT-15] – [CENTER] – [LEFT-15].

## FADER (předozadní vyvážení)

Nastavení relativní úrovně: [FRONT-15] – [CENTER] – [REAR-15].

## DSEE (Digital Sound Enhancement Engine)

Vylepšení digitálně komprimovaného zvuku obnovením vysokých frekvencí ztracených při komprimaci: [ON], [OFF].  
Toto nastavení lze uložit pro každý zdroj kromě rádia.

## AAV (Advanced Auto Volume)

Nastavení hlasitosti přehrávání všech přehrávaných zdrojů na optimální úroveň: [ON], [OFF].

## REARBASS ENH (Rear Bass Enhancer)

Vylepšení hlubokých tónů nastavením dolní propusti pro zadní reproduktory. Pokud není připojen subwoofer, s touto funkcí lze jako subwoofer využít zadní reproduktory.  
(K dispozici pouze tehdy, když je položka [SUBW DIRECT] nastavena na hodnotu [OFF].)

Položka	Podrobnosti
---------	-------------



Položka	Podrobnosti
RBE MODE (režim Rear Bass Enhancer)	Volba režimu funkce Rear Bass Enhancer: [1], [2], [3], [OFF].
LPF FREQ (frekvence dolní propusti)	Volba mezní frekvence subwooferu: [50Hz], [60Hz], [80Hz], [100Hz], [120Hz].
LPF SLOPE (strmost dolní propusti)	Volba strmosti dolní propusti: [1], [2], [3].

## SUBW DIRECT (přímé připojení subwooferu)

Úprava nastavení subwooferu připojeného k vodičům zadních reproduktorů bez zesilovače. (K dispozici pouze tehdy, když je položka [RBE MODE] nastavena na hodnotu [OFF].)

- Když připojujete subwoofer s impedancí 2 Ω nebo 4 Ω až 8 Ω k jednomu z vodičů zadních reproduktorů, nastavte [SPEAKER LOAD] na [2 OHM].
- Pokud používáte subwoofer s dvojitou kmitací cívkou, nebo subwoofery připojené k vodičům pravého a levého zadního reproduktoru, nastavte možnost [SPEAKER LOAD] na [2 OHM].

Položka	Podrobnosti
SUBW MODE (režim subwooferu)	Volba režimu subwooferu: [1], [2], [3], [OFF].
SUBW PHASE (fáze subwooferu)	Volba fáze subwooferu: [NORMAL], [REVERSE].
SUBW POS (poloha subwooferu)	Volba polohy subwooferu: [NEAR], [NORMAL], [FAR]. (K dispozici pouze tehdy, když je položka [F/R POSITION] nastavena na jinou hodnotu než [OFF].)
LPF FREQ (frekvence dolní propusti)	Volba mezní frekvence subwooferu: [50Hz], [60Hz], [80Hz], [100Hz], [120Hz].
LPF SLOPE (strmost dolní propusti)	Volba strmosti dolní propusti: [1], [2], [3].

## SUBWOOFER (subwoofer)

Položka	Podrobnosti
SUBW LEVEL (úroveň subwooferu)	Nastavení úrovně hlasitosti subwooferu: [+10 dB] – [0 dB] – [-10 dB]. (Při nejnižším nastavení se zobrazí [MUTE].)
SUBW PHASE (fáze subwooferu)	Volba fáze subwooferu: [NORMAL], [REVERSE].
SUBW POS (poloha subwooferu)	Volba polohy subwooferu: [NEAR], [NORMAL], [FAR]. (K dispozici pouze tehdy, když položka [F/R POSITION] není nastavena na hodnotu [OFF].)
LPF FREQ (frekvence dolní propusti)	Volba mezní frekvence subwooferu: [50Hz], [60Hz], [80Hz], [100Hz], [120Hz].

Položka	Podrobnosti
LPF SLOPE (strmost dolní propusti)	Volba strmosti dolní propusti: [1], [2], [3].

## HPF (horní propust)

Položka	Podrobnosti
HPF FREQ (frekvence horní propusti)	Volba mezní frekvence předních/zadních reproduktorů: [OFF], [50Hz], [60Hz], [80Hz], [100Hz], [120Hz].
HPF SLOPE (strmost horní propusti)	Volba strmosti horní propusti (účinné pouze tehdy, když je položka [HPF FREQ] nastavena na jinou hodnotu než [OFF]): [1], [2], [3].

## AUX VOLUME (hlasitost AUX)

Nastavení úrovně hlasitosti pro každé připojené zařízení: [+18 dB] – [0 dB] – [-8 dB]. Díky tomuto nastavení není nutné upravovat úroveň hlasitosti mezi různými zdroji. (K dispozici pouze tehdy, když je vybrána možnost AUX.)

## BT AUDIO VOL (hlasitost zvuku BLUETOOTH)

Nastavení úrovně hlasitosti pro každé připojené zařízení BLUETOOTH: [+6 dB] – [0 dB] – [-6 dB]. Díky tomuto nastavení není nutné upravovat úroveň hlasitosti mezi různými zdroji.  
(K dispozici pouze tehdy, když je vybrána možnost zvuk BT, aplikace nebo Pandora® (DSX-GS80(UC)).)

## MAX VOLUME (maximální hlasitost)

Nastavení maximální úrovně hlasitosti jednotky: [30] – [50].

Přijímač do automobilu  
DSX-GS80

## Nastavení zobrazení (DISPLAY)

### BLACK OUT (ztmavení) (DSX-GS80(E))

Automatické vypnutí osvětlení, když není 5 sekund provedena žádná operace a když je zvolen kterýkoli zdroj: [ON], [OFF].

Osvětlení lze znovu zapnout stisknutím libovolného tlačítka na jednotce nebo na dálkovém ovladači.

### DIMMER (ztlumení jasu)

Změna jasu displeje: [OFF], [ON], [AT] (automaticky), [CLK] (hodiny). (Možnost [AT] je k dispozici pouze tehdy, když je připojeno ovládání osvětlení a když jsou zapnuté světlomety.)

- Pokud chcete tuto funkci nastavit tak, aby byla aktivní jen v určitou dobu, vyberte [CLK] a poté nastavte počáteční a koncový čas.
- Pokud chcete nastavit jas, když je aktivní funkce ztlumení jasu, nastavte [DIMMER] na [ON], poté upravte nastavení [BRIGHTNESS].
- Pokud chcete nastavit jas, když je funkce ztlumení jasu vypnuta, nastavte [DIMMER] na [OFF], poté upravte nastavení [BRIGHTNESS].

Nastavení jasu je uloženo a použito při zapnutí nebo vypnutí funkce ztlumení jasu.

### BRIGHTNESS (jas)

Nastavení jasu displeje. Úroveň jasu lze nastavit v rozsahu: [1] – [10].

### BUTTON COLOR (barva tlačítek)

Nastavení přednastavené barvy nebo vlastní barvy tlačítek.

Položka	Podrobnosti
PRESET COLOR (přednastavená barva)	Výběr z 15 přednastavených barev a 1 vlastní barvy.
CUSTOM COLOR (vlastní barva)	Registrace vlastní barvy tlačítek. RGB RED, RGB GREEN, RGB BLUE Rozsah nastavení barev: [0] – [32] ([0] nelze nastavit pro všechny barvy).

### DISPLAYCOLOR (barva zobrazení)

Nastavení přednastavené barvy nebo vlastní barvy zobrazení.

Položka	Podrobnosti
---------	-------------

Položka	Podrobnosti
PRESET COLOR (přednastavená barva)	Výběr z 15 přednastavených barev a 1 vlastní barvy.
CUSTOM COLOR (vlastní barva)	Registrace vlastní barvy zobrazení. RGB RED, RGB GREEN, RGB BLUE Rozsah nastavení barev: [0] – [32] ([0] nelze nastavit pro všechny barvy).

## **SOUND SYNC (synchronizace zvuku)**

Aktivace synchronizace osvětlení se zvukem: [ON], [OFF].

## **AUTO SCROLL (automatický posun)**

Automatický posun dlouhých položek: [ON], [OFF].  
(Není k dispozici, když je vybrán vstup AUX nebo rádio.)

Přijímač do automobilu  
DSX-GS80

## Nastavení BLUETOOTH (BLUETOOTH)

---

### PAIRING (párování)

Připojení až dvou zařízení BLUETOOTH: [DEVICE 1], [DEVICE 2].  
[DEVICE 1] nebo [DEVICE 2] se po spárování změní na název spárovaného zařízení.

### SELECT AUDIO (výběr zvukového zařízení)

Výběr zvukového zařízení. U zařízení spárovaného s pozicí [DEVICE 1] nebo aktuálního zvukového zařízení kompatibilního s A2DP se zobrazuje [\*].

### RINGTONE (vyzváněcí tón)

Výběr zdroje výstupu vyzváněcího tónu z reproduktorů: [1] (vyzváněcí tón přednastavený v této jednotce), [2] (vyzváněcí tón z mobilního telefonu\*).

\* V závislosti na mobilním telefonu nemusí být toto nastavení k dispozici.

### AUTO ANSWER (automatický příjem)

Nastavení jednotky na automatický příjem příchozích hovorů: [OFF], [3 SECONDS] (přibližně 3 sekundy), [10 SECONDS] (přibližně 10 sekund).

### AUTO PAIRING (automatické párování)

Automatické zahájení spárování BLUETOOTH, když je přes rozhraní USB připojeno zařízení iOS verze 5.0 nebo novější: [ON], [OFF].

### BT SIGNAL (signál BLUETOOTH)

Aktivace/deaktivace funkce BLUETOOTH.

### BT INIT (obnovení výchozích hodnot BLUETOOTH)

Obnovení výchozích hodnot nastavení pro BLUETOOTH (informace o párování, informace o zařízení atd.): [YES], [NO].  
Při likvidaci jednotky obnovte výchozí hodnoty všech nastavení.  
(K dispozici pouze tehdy, když je vypnutý zdroj a když jsou zobrazeny hodiny.)

### VOICE OUT (hlasový výstup)

Výběr reproduktorů pro handsfree volání:  
[VOICE FRONT] (přední reproduktory), [VOICE REAR] (zadní reproduktory), [VOICE ALL] (všechny reproduktory).  
(K dispozici pouze tehdy, když je vypnutý zdroj a když jsou zobrazeny hodiny.)



Přijímač do automobilu  
DSX-GS80

## Nastavení aplikace „Sony | Music Center“ (SONY APP)

---

Využití a ukončení funkce „Sony | Music Center“ (připojení).

Přijímač do automobilu  
DSX-GS80

## Zrušení demonstračního režimu

---

Můžete zrušit demonstrační zobrazení, které se objeví při vypnutí zdroje a zobrazení hodin.

**1** Stiskněte **MENU**, otočením ovládacího voliče zvolte **[GENERAL]**, poté volič stiskněte.

**2** Otočením ovládacího voliče zvolte **[DEMO]**, poté volič stiskněte.

**3** Otočením ovládacího voliče zvolte **[DEMO-OFF]**, poté volič stiskněte.

Nastavení je dokončeno.

**4** Stiskněte dvakrát  (zpět).

Displej se vrátí do normálního režimu příjmu/přehrávání.



Přijímač do automobilu  
DSX-GS80

## Aktualizace firmwaru

---

Pokud chcete aktualizovat firmware, navštivte stránky podpory a postupujte podle uvedených pokynů.

### Poznámka

- Během aktualizace neodpojujte zařízení USB.

---

### Příbuzné téma

- [Webové stránky zákaznické podpory](#)

## Opatření

- Nenechávejte čelní panel ani zvuková zařízení na palubní desce.
- Při zapnutí jednotky se elektricky ovládaná anténa automaticky vysune.
- Zabraňte postříkání jednotky tekutinami.

## Pořadí přehrávání zvukových souborů

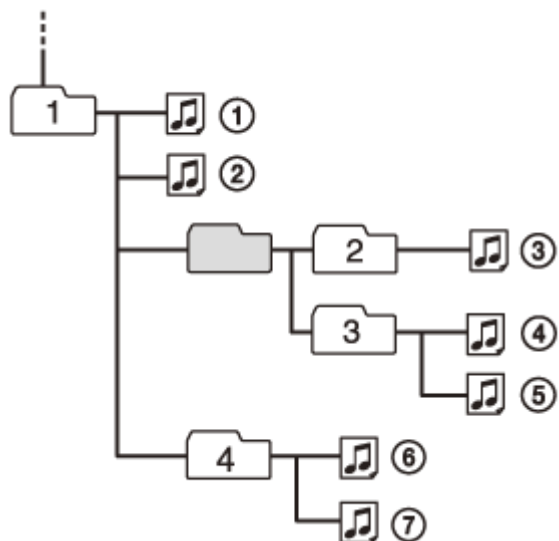

: složka (album) : zvukový soubor (stopa)

## Informace o službě iPod

- Je možné připojení k následujícím modelům přístroje iPod. Před použitím aktualizujte software přístroje iPod.

Kompatibilní modely přístroje iPhone/iPod

Kompatibilní model	Bluetooth®	USB
iPhone XR	✓	✓
iPhone Xs max	✓	✓
iPhone Xs	✓	✓
iPhone X	✓	✓
iPhone 8	✓	✓
iPhone 8 Plus	✓	✓
iPhone 7	✓	✓
iPhone 7 Plus	✓	✓
iPhone SE	✓	✓
iPhone 6s	✓	✓
iPhone 6s Plus	✓	✓

Kompatibilní model	Bluetooth®	USB
iPhone 6	✓	✓
iPhone 6 Plus	✓	✓
iPhone 5s	✓	✓
iPhone 5c	✓	✓
iPhone 5	✓	✓
iPhone 4s	✓	✓
iPod touch (6. generace)	✓	✓
iPod touch (5. generace)	✓	✓
iPod nano (7. generace)		✓

- Značka Made for Apple znamená, že příslušenství je určeno přímo pro připojení k výrobkům Apple označeným ve značce a že bylo vývojářem certifikováno, že toto příslušenství splňuje výkonové standardy společnosti Apple. Společnost Apple neodpovídá za provoz tohoto zařízení ani za jeho soulad s bezpečnostními a regulačními standardy. Použití tohoto doplňku s výrobkem Apple může mít vliv na výkon bezdrátových funkcí.

V případě jakýchkoli dotazů nebo problémů týkajících se této jednotky, které nejsou popsány v tomto návodu k obsluze, se obraťte na nejbližšího prodejce značky Sony.

Přijímač do automobilu  
DSX-GS80

## Údržba

### Výměna lithiové baterie (CR2025) dálkového ovladače (DSX-GS80(UC)/DSX-GS80(E))

Když klesne napětí baterie, dosah dálkového ovladače se zkrátí.

#### UPOZORNĚNÍ

V případě chybné výměny hrozí exploze baterie. Vyměňte pouze za stejný nebo ekvivalentní typ.

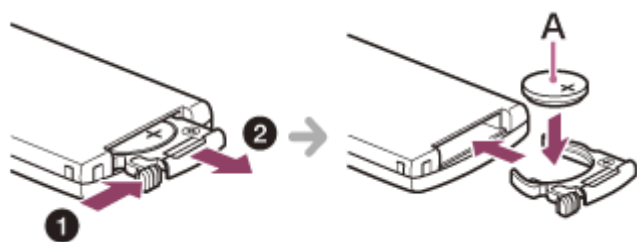

A: Lithiová baterie (CR2025) stranou + nahoru

#### Poznámka

- Uchovávejte lithiovou baterii mimo dosah dětí. Pokud dojde ke spolknutí baterie, okamžitě vyhledejte lékaře.

### Čištění konektorů

Nedotýkejte se přímo konektorů. Pokud nejsou konektory mezi jednotkou a čelním panelem čisté, jednotka nemusí fungovat správně. Tomu lze zabránit sejmutím čelního panelu a očištěním konektorů vatovou tyčinkou. Nepoužívejte příliš velkou sílu. Jinak by mohlo dojít k poškození konektorů.

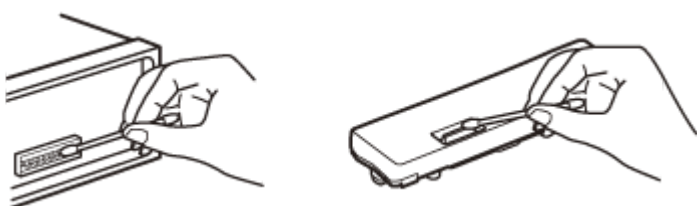

#### Poznámka

- V zájmu vlastní bezpečnosti nesundávejte čelní panel během řízení.

### Příbuzné téma

- [Sejmutí čelního panelu](#)

Přijímač do automobilu  
DSX-GS80

## Technické údaje

### Sekce rádia

#### DSX-GS80(UC):

##### FM

Rozsah ladění	87,5 MHz – 107,9 MHz
Užitečná citlivost	8 dBf
Odstup signál/šum	73 dB
Odstup	50 dB při 1 kHz

##### AM

Rozsah ladění	530 kHz – 1 710 kHz
Citlivost	26 $\mu$ V

#### DSX-GS80(EUR):

##### FM

Rozsah ladění	Když je položka [AREA] nastavena na hodnotu [EUROPE]: 87,5 MHz – 108,0 MHz Když je položka [AREA] nastavena na hodnotu [RUSSIA]: FM1/FM2: 87,5 MHz – 108,0 MHz (s kroky po 50 kHz) FM3: 65 MHz – 74 MHz (s kroky po 30 kHz)
Užitečná citlivost	8 dBf
Odstup signál/šum	73 dB
Odstup	50 dB při 1 kHz

##### AM/LW

Rozsah ladění	531 kHz – 1 602 kHz (AM) 153 kHz – 279 kHz (LW)
Citlivost	26 $\mu$ V (AM) 50 $\mu$ V (LW)

#### DSX-GS80(E):

##### FM

Rozsah ladění	87,5 MHz – 108,0 MHz (s kroky po 50 kHz) 87,5 MHz – 108,0 MHz (s kroky po 100 kHz) 87,5 MHz – 107,9 MHz (s kroky po 200 kHz)
Krok ladění FM	Možnost přepnutí 50 kHz / 100 kHz / 200 kHz
Užitečná citlivost	8 dBf
Odstup signál/šum	73 dB
Odstup	50 dB při 1 kHz

## AM

Rozsah ladění	531 kHz – 1 602 kHz (s kroky po 9 kHz) 530 kHz – 1 710 kHz (s kroky po 10 kHz)
Krok ladění AM	Možnost přepnutí 9 kHz / 10 kHz
Citlivost	26 $\mu$ V

## Sekce přehrávače USB

Rozhraní	Port USB1 (vpředu): USB (vysokorychlostní) Port USB2 (vzadu): USB (vysokorychlostní)
Maximální proud	Port USB1 (vpředu): 1 A Port USB2 (vzadu): 1,5 A
Maximální počet rozpoznatelných souborů (stop)	10 000
Kompatibilní protokol Android Open Accessory (AOA)	2.0
Odpovídající kodek	MP3 (.mp3) Přenosová rychlost: 8 kb/s – 320 kb/s (podpora VBR (proměnlivá přenosová rychlost)) Vzorkovací kmitočet: 16 kHz – 48 kHz WMA (.wma) Přenosová rychlost: 32 kb/s – 192 kb/s (podpora VBR (proměnlivá přenosová rychlost)) Vzorkovací kmitočet: 32 kHz, 44,1 kHz, 48 kHz AAC (.m4a, .mp4) Přenosová rychlost: 8 kb/s – 320 kb/s Vzorkovací kmitočet: 11,025 kHz – 48 kHz WAV (.wav) Bitová hloubka: 16 bitů Vzorkovací kmitočet: 44,1 kHz, 48 kHz FLAC (.flac) Bitová hloubka: 16 bitů, 24 bitů Vzorkovací kmitočet: 44,1 kHz, 48 kHz
Podporovaný systém souborů	FAT16, FAT32

## Bezdrátová komunikace

Komunikační systém	Standard BLUETOOTH verze 3.0
Výstup	Výkonová třída 2 standardu BLUETOOTH (max. vedeno +1 dBm)
Maximální komunikační dosah*1	Bez překážek, přibližně 10 m
Frekvenční pásmo	Pásmo 2,4 GHz (2,4000 GHz – 2,4835 GHz)
Způsob modulace	FHSS
Kompatibilní profily BLUETOOTH*2	A2DP (Advanced Audio Distribution Profile) 1.3 AVRCP (Audio Video Remote Control Profile) 1.5 HFP (Handsfree Profile) 1.6 PBAP (Phone Book Access Profile) SPP (Serial Port Profile)
Odpovídající kodek	SBC (.sbc), AAC (.m4a)

\*1 Skutečný dosah se bude lišit v závislosti na překážkách mezi zařízeními, magnetických polích v okolí mikrovlnné trouby, statické elektřině, citlivosti příjmu, výkonu antény, operačním systému, softwarové aplikaci atd.

\*2 Profily standardu BLUETOOTH označují účel komunikace přes rozhraní BLUETOOTH mezi zařízeními.

## Sekce zesilovače

Výstup	Výstupy pro reproduktory
Impedance reproduktorů	2 Ω / 4 Ω – 8 Ω
Maximální výstupní výkon	100 W × 4 (při 2 Ω / 4 Ω)

## Obecné

Požadavky na napájení	Akumulátor vozidla, 12 V DC (uzemnění záporného pólu (zem))
Jmenovitý proudový příkon	10 A
Rozměry	Přibližně 178 mm × 50 mm × 177 mm (š/v/h)
Rozměry pro instalaci	Přibližně 182 mm × 53 mm × 160 mm (š/v/h)
Hmotnost	Přibližně 1,0 kg
Obsah balení	Hlavní jednotka (1) Dálkový ovladač (1): RM-X231 (DSX-GS80(UC)/DSX-GS80(E)) Díly pro instalaci a připojení (1 sada)
Volitelné příslušenství/vybavení	SiriusXM Connect Vehicle Tuner: SXV100, SXV200, SXV300 (DSX-GS80(UC)) Kabel pro vstup dálkového ovládání na volant: RC-SR1

Podrobné informace získáte od prodejce.

Provedení a technické vlastnosti mohou být bez upozornění změněny.

Přijímač do automobilu  
DSX-GS80

## Autorská práva

---



SiriusXM Connect Vehicle Tuner a předplatné jsou prodávány samostatně.

[www.siriusxm.com](http://www.siriusxm.com)

Sirius, XM a všechny související značky a loga jsou ochranné známky společnosti Sirius XM Radio Inc. Všechna práva vyhrazena.

Slovní značka a loga Bluetooth® jsou registrované ochranné známky ve vlastnictví společnosti Bluetooth SIG, Inc. a společnost Sony Corporation tyto známky používá na základě licence. Ostatní ochranné známky a obchodní názvy jsou majetkem příslušných vlastníků.

Windows Media je registrovaná ochranná známka nebo ochranná známka společnosti Microsoft Corporation ve Spojených státech a/nebo v jiných zemích.

Tento výrobek je chráněn určitými právy na ochranu duševního vlastnictví společnosti Microsoft Corporation. Používání nebo šíření takové technologie mimo tento produkt bez licence od společnosti Microsoft nebo od autorizované dceřiné společnosti Microsoft je zakázáno.

Apple, iPhone, iPod, iPod nano, iPod touch a Siri jsou ochranné známky společnosti Apple Inc. registrované ve Spojených státech a jiných zemích. App Store je značka služby společnosti Apple Inc.

IOS je ochranná známka nebo registrovaná ochranná známka společnosti Cisco ve Spojených státech a v jiných zemích a její použití je licencováno.

PANDORA, logo PANDORA a obchodní označení Pandora jsou ochranné známky nebo registrované ochranné známky společnosti Pandora Media, LLC. Použito se svolením.

Google, Google Play a Android jsou ochranné známky společnosti Google LLC.

### libFLAC

Copyright (C) 2000-2009 Josh Coalson

Copyright (C) 2011-2013 Xiph.Org Foundation

Další distribuce a použití ve zdrojovém a binárním formátu, se změnami nebo beze změn, jsou povoleny za předpokladu, že jsou splněny následující podmínky:

- Další distribuce zdrojového kódu musí zachovat výše uvedené upozornění o autorských právech, tento seznam podmínek a následující právní doložku.
- Další distribuce v binární podobě musí být doplněna o dokumentaci a/nebo další materiály dodávané v rámci distribuce, které obsahují reprodukci výše uvedeného upozornění o autorských právech, tento seznam podmínek a následující právní doložku.
- Bez předchozího písemného souhlasu není možné používat jméno nadace Xiph.org Foundation ani jména jejích přispěvatelů k podpoře nebo propagaci produktů odvozených od tohoto softwaru.

TENTO SOFTWARE JE POSKYTOVÁN MAJITELI AUTORSKÝCH PRÁV A PŘÍSPĚVATELI „JAK JE“ A NEJSOU POSKYTOVÁNY ŽÁDNÉ VYJÁDŘENÉ ANI IMPLIKOVANÉ ZÁRUKY, MIMO JINÉ IMPLIKOVANÉ ZÁRUKY OBCHODOVATELNOSTI A VHODNOSTI PRO URČITÝ ÚČEL. NADACE ANI JEJÍ PŘÍSPĚVATELÉ NEBUDOU V ŽÁDNÉM PŘÍPADĚ ODPOVĚDNI ZA JAKÉKOLI PŘÍMÉ, NEPŘÍMÉ, NÁHODNÉ, ZVLÁŠTNÍ, PŘÍKLADNÉ NEBO NÁSLEDNÉ ŠKODY (MIMO JINÉ VČETNĚ ZAJIŠTĚNÍ NÁHRADNÍHO ZBOŽÍ NEBO SLUŽEB; ZTRÁTY MOŽNOSTI POUŽITÍ, ÚDAJŮ NEBO ZISKŮ; NEBO PŘERUŠENÍ MOŽNOSTI PODNIKÁNÍ) BEZ OHLEDU NA PODMÍNKY JEJICH VZNIKUTÍ A PŘEDPOKLAD VZNIKU ODPOVĚDNOSTI, AŽ JIŽ SMLUVNÍ, ZÁVAZNÉ ODPOVĚDNOSTI ČI



ODŠKODNĚNÍ (VČETNĚ NEDBALOSTI NEBO JINÉHO), VYPLÝVAJÍCÍ JAKKOLI Z POUŽÍVÁNÍ TOHOTO SOFTWARE, A TO I V PŘÍPADĚ UPOZORNĚNÍ NA MOŽNOST VZNIKU TAKOVÉ ŠKODY.

5-006-643-51(2) Copyright 2019 Sony Corporation

Přijímač do automobilu  
DSX-GS80

## Řešení problémů

---

Před vyžádáním opravy proveďte následující.

- Přečtěte si příslušné pokyny a témata pro řešení problémů v dokumentu Uživatelská příručka.
- Problémy mohou být vyřešeny aktualizací softwaru. Když nainstalujete aplikaci „Support by Sony“ do svého smartphonu, můžete jednoduše získat informace o aktualizacích softwaru.
- Navštivte naši domovskou stránku zákaznické podpory.

Pokud nic z výše uvedeného nepomůže, obraťte se na nejbližšího prodejce značky Sony.

Přijímač do automobilu  
DSX-GS80

## **Jednotka není napájena. (DSX-GS80(UC)/DSX-GS80(E))**

---

- Pokud je jednotka vypnuta a displej nesvítí, ovládání jednotky dálkovým ovladačem není možné.
  - Zapněte jednotku.

Přijímač do automobilu  
DSX-GS80

## Jednotka se vypne při přehrávání s vysokou hlasitostí.

---

- Napájení poskytované vodičem napájení vozidla nemusí být dostatečné.
  - Zkontrolujte připojení napájení. Pokud naleznete problém v připojení, proveďte připojení napájení přímo k akumulátoru.  
Pokud se situace nezlepší, obraťte se na nejbližšího prodejce.

Přijímač do automobilu  
DSX-GS80

## Žádný zvuk nebo je zvuk příliš tichý.

---

- Poloha ovládání předozadního vyvážení [FADER] není nastavena pro 2reprodukční systém.
- Hlasitost jednotky a/nebo připojeného zařízení je velmi nízká.
  - Zvyšte hlasitost na jednotce a na připojeném zařízení.

Přijímač do automobilu  
DSX-GS80

## Žádný zvukový signál.

---

- Je připojen volitelný zesilovač a nepoužíváte vestavěný zesilovač.

Přijímač do automobilu  
DSX-GS80

## Nastavení v paměti byla vymazána.

---

- Jednotka byla inicializována.
    - Uložte znovu do paměti.
- 

### Příbuzné téma

- [Obecné nastavení \(GENERAL\)](#)
- [Inicializace jednotky](#)

Přijímač do automobilu  
DSX-GS80

## **Byla spálena pojistka. / Hluk při přepnutí polohy zapalování.**

---

- Vodiče nejsou správně zapojeny na konektoru pro napájení příslušenství vozidla.



Přijímač do automobilu  
DSX-GS80

## Během přehrávání nebo příjmu se aktivuje demonstrační režim.

---

- Pokud není 5 minut provedena žádná operace, když je nastavena možnost [DEMO-ON], aktivuje se demonstrační režim.
    - Použijte nastavení [DEMO-OFF].
- 
- 

### Příbuzné téma

- [Obecné nastavení \(GENERAL\)](#)

Přijímač do automobilu  
DSX-GS80

## Zobrazení na displeji zmizí nebo se neobjeví.

---

- Pro ztlumení jasu je použito nastavení [DIMMER-ON].
  - Zobrazení zmizí, když stisknete a podržíte OFF.
    - Stiskněte OFF na jednotce, dokud se zobrazení neobjeví.
  - Konektory jsou znečištěné.
- 

### Příbuzné téma

- [Nastavení zobrazení \(DISPLAY\)](#)
- [Údržba](#)

Přijímač do automobilu  
DSX-GS80

## Během používání jednotky zmizí zobrazení na displeji. (DSX-GS80(E))

---

- [BLACK OUT] (ztmavení) je nastaveno na [BLACK OUT-ON].
- 

### Příbuzné téma

- [Nastavení zobrazení \(DISPLAY\)](#)

Přijímač do automobilu  
DSX-GS80

## Displej/osvětlení bliká.

---

- Napájení není dostatečné.
  - Zkontrolujte, zda akumulátor vozidla dodává jednotce dostatečné napájení. (Jednotka vyžaduje 12 V DC.)

Přijímač do automobilu  
DSX-GS80

## Ovládací tlačítka nefungují.

---

- Připojení není správné.
    - Zkontrolujte připojení jednotky.  
Pokud se situace nezlepší, stiskněte tlačítko reset.  
V zájmu vlastní bezpečnosti neresetujte jednotku během řízení.
- 

### Příbuzné téma

- [Popis součástí a ovládacích prvků](#)

Přijímač do automobilu  
DSX-GS80

## Automaticky nastavené hodiny nejsou přesné.

---

- Data pro nastavení hodin na rádiových vlnách nejsou přesná.
    - Stiskněte MENU, nastavte položku [CLOCK] v části [GENERAL] na hodnotu [MANUAL], poté nastavte hodiny ručně.
- 
- 

### Příbuzné téma

- [Nastavení hodin](#)

Přijímač do automobilu  
DSX-GS80

## **Příjem rádia je špatný./Dochází ke statickému šumu.**

---

- Pevně připojte anténu.

5-006-643-51(2) Copyright 2019 Sony Corporation

Přijímač do automobilu  
DSX-GS80

## Nelze přijmout stanice. (DSX-GS80(E))

---

- Nastavení kroku ladění bylo vymazáno.
    - Nastavte krok ladění znovu.
- 
- 

### Příbuzné téma

- [Přepnutí kroku ladění FM/AM \(DSX-GS80\(E\)\)](#)



Přijímač do automobilu  
DSX-GS80

## Ladění předvoleb není možné.

---

- Signál vysílání je příliš slabý.

5-006-643-51(2) Copyright 2019 Sony Corporation

Přijímač do automobilu  
DSX-GS80

## Frekvence 65 MHz až 74 MHz v pásmu FM3 nelze naladit. (DSX-GS80(EUR))

---

- Položka [AREA] je nastavena na hodnotu [EUROPE].
    - Nastavte položku [AREA] na hodnotu [RUSSIA].
- 

### Příbuzné téma

- [Obecné nastavení \(GENERAL\)](#)

Přijímač do automobilu  
DSX-GS80

**PTY zobrazuje [- - - - -].**

- 
- Aktuální stanice není stanice RDS nebo je slabý rádiový signál.

Přijímač do automobilu  
DSX-GS80

## **Nelze přijímat služby RDS (když je položka [AREA] nastavena na hodnotu [RUSSIA]). (DSX-GS80(EUR))**

---

- Je vybráno FM3.
  - Vyberte FM1 nebo FM2.
- Služby RDS nejsou v aktuální oblasti k dispozici.

Přijímač do automobilu  
DSX-GS80

## Po několika sekundách poslechu se aktivuje funkce SEEK. (DSX-GS80(EUR))

---

- Stanice nenabízí TP nebo má slabý signál.
    - Deaktivujte TA.
- 

### Příbuzné téma

- [Nastavení AF a TA \(DSX-GS80\(EUR\)\)](#)
- [Obecné nastavení \(GENERAL\)](#)

Přijímač do automobilu  
DSX-GS80

## Žádná hlášení o dopravní situaci. (DSX-GS80(EUR))

---

- Aktivujte TA.
  - Stanice nevysílá žádná hlášení o dopravní situaci, přestože jde o stanici TP.
    - Naladíte jinou stanici.
- 

### Příbuzné téma

- [Nastavení AF a TA \(DSX-GS80\(EUR\)\)](#)
- [Obecné nastavení \(GENERAL\)](#)

Přijímač do automobilu  
DSX-GS80

## Název programové stanice bliká. (DSX-GS80(EUR))

---

- Pro aktuální stanici není k dispozici alternativní frekvence.
  - Stiskněte **◀◀ / ▶▶** (SEEK -/+), zatímco bliká název programové stanice. Zobrazí se [PI SEEK] a jednotka začne hledat jinou frekvenci se stejnými daty PI (identifikace programu).

Přijímač do automobilu  
DSX-GS80

## Zahájení přehrávání ze zařízení USB trvá déle.

---

- Zařízení USB obsahuje soubory s komplikovanou stromovou strukturou.



Přijímač do automobilu  
DSX-GS80

## Zvukový soubor nelze přehrát.

- Zařízení USB naformátovaná s jiným souborovým systémem než FAT16 nebo FAT32 nejsou podporována.\*

\* Tato jednotka podporuje systémy FAT16 a FAT32, ale některá zařízení USB nemusí podporovat všechny tyto systémy FAT. Podrobnosti naleznete v návodu konkrétního zařízení USB, případně se můžete obrátit na výrobce.

### Příbuzné téma

- [Technické údaje](#)

Přijímač do automobilu  
DSX-GS80

## Nelze použít funkce pro přeskokování alb, přeskokování položek (skokový režim) a hledání stopy podle názvu („Quick-BrowZer“).

- Tyto operace nelze provést, když je připojeno zařízení USB v režimu Android nebo přístroj iPod.
  - Nastavte položku [USB MODE] na hodnotu [MSC/MTP].

### Příbuzné téma

- [Obecné nastavení \(GENERAL\)](#)

Přijímač do automobilu  
DSX-GS80

## **Během přehrávání v režimu Android nelze reprodukovat zvuk.**

---

- Zkontrolujte stav přehrávací aplikace ve smartphonu Android.

Přijímač do automobilu  
DSX-GS80

## Připojované zařízení nemůže nalézt tuto jednotku.

---

- Před spárováním nastavte tuto jednotku do pohotovostního režimu párování.
  - Když je jednotka připojena k dvěma zařízením BLUETOOTH, jednotka nemůže být nalezena z dalšího zařízení.
    - Odpojte jedno z připojení a vyhledejte jednotku z jiného zařízení.
  - Po spárování zařízení zapněte vysílání signálu BLUETOOTH.
- 

### Příbuzné téma

- [Spárování a připojení k zařízením BLUETOOTH](#)

Přijímač do automobilu  
DSX-GS80

## Připojení není možné.

---

- Připojení je řízeno z jedné strany (tato jednotka nebo zařízení BLUETOOTH), ale nikoli z obou.
  - Připojte tuto jednotku ze zařízení BLUETOOTH nebo naopak.

Přijímač do automobilu  
DSX-GS80

## Nezobrazuje se název nalezeného zařízení.

---

- V závislosti na stavu druhého zařízení nemusí být možné název získat.

5-006-643-51(2) Copyright 2019 Sony Corporation

Přijímač do automobilu  
DSX-GS80

## Žádný vyzváněcí tón.

---

- Nastavte hlasitost otočením ovládacího voliče, když vám někdo volá.
  - V závislosti na připojeném zařízení nemusí být vyzváněcí tón odeslán správně.
    - Nastavte položku [RINGTONE] na hodnotu [1].
  - Reprodukty nejsou připojeny k jednotce.
    - Připojte reproduktory k jednotce. Pokud chcete vybrat reproduktory pro vyzváněcí tón, stiskněte MENU, poté vyberte [BLUETOOTH] → [VOICE OUT].
- 

### Příbuzné téma

- [Nastavení BLUETOOTH \(BLUETOOTH\)](#)

Přijímač do automobilu  
DSX-GS80

## Není slyšet hlas druhé strany.

---

- Reprodukty nejsou připojeny k jednotce.
    - Připojte reproduktory k jednotce. Pokud chcete vybrat reproduktory pro hlas druhé strany, stiskněte MENU, poté vyberte [BLUETOOTH] → [VOICE OUT].
- 
- 

### Příbuzné téma

- [Nastavení BLUETOOTH \(BLUETOOTH\)](#)



Přijímač do automobilu  
DSX-GS80

## Druhá strana při telefonním hovoru říká, že je hlasitost příliš nízká nebo vysoká.

---

- Upravte hlasitost nastavením zesílení mikrofonu.
- 

### Příbuzné téma

- [Dostupné operace během volání](#)

Přijímač do automobilu  
DSX-GS80

## Během telefonního hovoru je slyšet ozvěna nebo hluk.

---

- Snižte hlasitost.
  - Nastavte režim EC/NC na [EC/NC-1] nebo [EC/NC-2].
  - Pokud je hlučné okolí, pokuste se hluk ztišit.  
Pokud je například otevřené okno a hluk zvenčí je hlasitý, zavřete okno. Pokud je hlučná klimatizace, snižte výkon klimatizace.
- 

### Příbuzné téma

- [Dostupné operace během volání](#)

Přijímač do automobilu  
DSX-GS80

## Telefon se nepřipojuje.

---

- Při přehrávání zvuku přes BLUETOOTH se telefon nepřipojí, ani když stisknete CALL.
  - Proveďte připojení z telefonu.

Přijímač do automobilu  
DSX-GS80

## **Kvalita zvuku z telefonu je nízká.**

---

- Kvalita zvuku z telefonu závisí na příjmu mobilního telefonu.
  - Pokud je slabý signál, přesuňte vozidlo na místo s lepším příjmem signálu.

Přijímač do automobilu  
DSX-GS80

## Hlasitost připojeného zvukového zařízení je nízká (vysoká).

---

- Úroveň hlasitosti se bude lišit v závislosti na zvukovém zařízení.
  - Upravte hlasitost v připojeném zvukovém zařízení nebo v této jednotce.

Přijímač do automobilu  
DSX-GS80

## Přeskakuje zvuk během přehrávání ze zvukového zařízení BLUETOOTH.

---

- Zkraťte vzdálenost mezi jednotkou a zvukovým zařízením BLUETOOTH.
- Pokud je zvukové zařízení BLUETOOTH uloženo v pouzdře, které narušuje signál, během používání vyjměte zvukové zařízení z pouzdra.
- V okolí je používáno více zařízení BLUETOOTH nebo zařízení, která vysílají rádiové vlny.
  - Vypněte ostatní zařízení.
  - Zvyšte vzdálenost od ostatních zařízení.
- Při navázání připojení mezi touto jednotkou a mobilním telefonem se na chvíli zastaví zvuk přehrávání. Nejedná se o poruchu.

Přijímač do automobilu  
DSX-GS80

## **Připojené zvukové zařízení BLUETOOTH nelze ovládat.**

---

- Zkontrolujte, zda připojené zvukové zařízení BLUETOOTH podporuje AVRCP.

Přijímač do automobilu  
DSX-GS80

## Některé funkce nefungují.

---

- Zkontrolujte, zda připojené zařízení podporuje příslušné funkce.

5-006-643-51(2) Copyright 2019 Sony Corporation



Přijímač do automobilu  
DSX-GS80

## Byl nechtěně přijat hovor.

---

- V připojeném telefonu je nastavený automatický příjem hovorů.
    - Použijte pro automatický příjem nastavení [BLUETOOTH] → [AUTO ANSWER].
- 

### Příbuzné téma

- [Nastavení BLUETOOTH \(BLUETOOTH\)](#)

Přijímač do automobilu  
DSX-GS80

## Spárování se nezdařilo kvůli časovému limitu.

---

- V závislosti na připojovaném zařízení může být časový limit pro spárování krátký.
  - Pokuste se dokončit spárování včas.

Přijímač do automobilu  
DSX-GS80

## Nelze provést spárování.

---

- Po obnovení výchozích hodnot se jednotka nemusí být schopná spárovat s dříve spárovaným zařízením BLUETOOTH, pokud jsou v zařízení BLUETOOTH uloženy informace o spárování s jednotkou. V takovém případě odstraňte informace o spárování s jednotkou ze zařízení BLUETOOTH a spárujte zařízení znovu.

Přijímač do automobilu  
DSX-GS80

## **Funkce BLUETOOTH nefunguje.**

---

- Vypněte jednotku stisknutím a podržením tlačítka OFF na více než 2 sekundy, poté jednotku znovu zapněte.

Přijímač do automobilu  
DSX-GS80

## **Během handsfree volání není z reproduktorů vozidla slyšet žádný zvuk.**

- Pokud je zvuk reprodukován z mobilního telefonu, nastavte mobilní telefon tak, aby byl zvuk slyšet z reproduktorů vozidla.

Přijímač do automobilu  
DSX-GS80

## **Funkce „Siri Eyes Free“ není aktivována.**

---

- Proveďte handsfree registraci přístroje iPhone, který podporuje funkci „Siri Eyes Free“.
- Zapněte funkci Siri v přístroji iPhone.
- Zrušte připojení BLUETOOTH mezi přístrojem iPhone a jednotkou a navažte připojení znovu.

Přijímač do automobilu  
DSX-GS80

## Název aplikace neodpovídá skutečné aplikaci v aplikaci „Sony | Music Center“.

---

- Spustíte aplikaci znovu z aplikace „Sony | Music Center“.

5-006-643-51(2) Copyright 2019 Sony Corporation

Přijímač do automobilu  
DSX-GS80

## **Během používání aplikace „Sony | Music Center“ přes BLUETOOTH se displej automaticky přepíná na [BT AUDIO].**

---

- Aplikace „Sony | Music Center“ nebo funkce BLUETOOTH selhala.
- Spusťte aplikaci znovu.

5-006-643-51(2) Copyright 2019 Sony Corporation



Přijímač do automobilu  
DSX-GS80

## **Aplikace „Sony | Music Center“ se automaticky odpojí, když se na displeji zobrazí [IPD].**

---

- Aplikace „Sony | Music Center“ v přístroji iPhone/iPod nepodporuje přehrávání z přístroje iPod.
    - Nastavte na jednotce jiný zdroj než [IPD], poté navažte připojení aplikace „Sony | Music Center“.
- 

### **Příbuzné téma**

- [Navázání připojení aplikace „Sony | Music Center“](#)

Přijímač do automobilu  
DSX-GS80

## **Připojení aplikace „Sony | Music Center“ se automaticky ukončí, když je režim USB jednotky změněn na [ANDROID].**

---

- Smartphone Android nepodporuje přehrávání v režimu Android.
    - Nastavte režim USB jednotky na [MSC/MTP], poté navažte připojení aplikace „Sony | Music Center“.
- 

### **Příbuzné téma**

- [Navázání připojení aplikace „Sony | Music Center“](#)

Přijímač do automobilu  
DSX-GS80

## **Připojení služby Pandora® není možné.**

---

- Ukončete aplikaci Pandora® v mobilním zařízení a poté ji spusťte znovu.

5-006-643-51(2) Copyright 2019 Sony Corporation

Přijímač do automobilu  
DSX-GS80

## Obecné

---

Během provozu mohou být zobrazeny nebo mohou blikat následující zprávy.

**INVALID:** Vybraná operace může být neplatná.

**OUTPUT ERROR:** Mohlo dojít k vnitřní chybě.

- Zkontrolujte připojení. Pokud chybová zpráva stále zůstává na displeji, obraťte se na nejbližšího prodejce značky Sony.

**READ:** Probíhá čtení informací.

- Počkejte na dokončení čtení a automatické zahájení přehrávání. To může v závislosti na organizaci souborů chvíli trvat.

**TEMP CAUTION:** Aktivovala se tepelná ochrana.

- Snižte hlasitost.

**— (podtržítko):** Znak nelze zobrazit.

Přijímač do automobilu  
DSX-GS80

## Zařízení USB pro přehrávání

---

**HUB NO SUPRT:** Rozbočovače USB nejsou podporovány.

**IPD STOP:** Přehrávání přístroje iPod skončilo.

- Zahajte přehrávání pomocí přístroje iPod/iPhone.

### NOT SUPPORT - ANDROID MODE

- K jednotce je připojeno zařízení USB nepodporující AOA (Android Open Accessory) 2.0, zatímco je položka [USB MODE] nastavena na hodnotu [ANDROID].
  - Nastavte položku [USB MODE] na hodnotu [MSC/MTP].

**USB ERROR:** Ze zařízení USB nelze přehrávat.

- Připojte zařízení USB znovu.

**USB NO DEV:** Není připojeno nebo rozpoznáno zařízení USB.

- Ujistěte se, že jsou zařízení USB nebo kabel USB řádně zapojeny.

**USB NO MUSIC:** Není k dispozici žádný soubor, který lze přehrát.

- Připojte zařízení USB obsahující soubory, které lze přehrát.

**USB NO SUPRT:** Připojené zařízení USB není podporováno.

- Informace o kompatibilitě zařízení USB naleznete na stránkách podpory.

**USB OVERLOAD:** Zařízení USB je přetíženo.

- Odpojte zařízení USB, poté stisknutím SRC (zdroj) vyberte jiný zdroj.
- Zařízení USB je závadné nebo je připojeno nepodporované zařízení.

---

### Příbuzné téma

- [Obecné nastavení \(GENERAL\)](#)
- [Technické údaje](#)

Přijímač do automobilu  
DSX-GS80

## Používání RDS (DSX-GS80(EUR))

---

**NO AF:** Žádné alternativní frekvence.

- Stiskněte **◀◀ / ▶▶** (SEEK -/+), zatímco bliká název programové stanice. Jednotka začne hledat jinou frekvenci se stejnými daty PI (identifikace programu) (zobrazí se [PI SEEK]).

**NO PI:** Žádná identifikace programu. Vybraná stanice nemá žádná data PI (identifikace programu).

- Vyberte jinou stanici.

**NO TP:** Žádné programy o dopravní situaci.

- Jednotka bude pokračovat v hledání dostupných stanic TP.

Přijímač do automobilu  
DSX-GS80

## Funkce BLUETOOTH

---

**BTA NO DEV:** Není připojeno nebo rozpoznáno zvukové zařízení BLUETOOTH.

- Zkontrolujte, zda je zvukové zařízení BLUETOOTH řádně připojeno a zda je navázáno připojení BLUETOOTH se zvukovým zařízením BLUETOOTH.

**ERROR:** Vybranou operaci nelze provést.

- Počkejte chvíli a poté to zkuste znovu.

**NO DEVICE:** Není připojen nebo rozpoznán mobilní telefon s profilem HFP (Handsfree Profile).

- Zkontrolujte, zda je mobilní telefon s profilem HFP řádně připojen a zda je navázáno připojení BLUETOOTH s mobilním telefonem s profilem HFP.

**NO INFO:** Telefonní číslo je skryto volajícím.

**NO SUPPORT:** Vybraná operace není povolena nebo podporována.

- Zkontrolujte, zda zařízení BLUETOOTH podporuje profil HFP (Handsfree Profile).

**UNKNOWN:** Jméno nebo telefonní číslo nelze zobrazit.

Přijímač do automobilu  
DSX-GS80

## Používání aplikace „Sony | Music Center“

---

**APP -----:** Připojení s aplikací není navázáno.

- Navažte připojení s aplikací „Sony | Music Center“ znovu.

**APP DISPLAY:** Otevře se nastavení zobrazení aplikace.

- Ovládání tlačítka aktivujete zavřením nastavení zobrazení aplikace.

**APP LIST:** Otevře se seznam obsahu zařízení USB/iPod.

- Ovládání tlačítka aktivujete zavřením seznamu aplikace.

**APP MENU:** Otevře se nastavení aplikace.

- Ovládání tlačítka aktivujete zavřením nastavení aplikace.

**APP NO DEV:** Není připojeno nebo rozpoznáno zařízení s aplikací.

- Vytvořte připojení BLUETOOTH a znovu navažte připojení s aplikací „Sony | Music Center“.

**APP SOUND:** Otevře se nastavení zvuku aplikace.

- Ovládání tlačítka aktivujete zavřením nastavení zvuku aplikace.

**OPEN APP:** Aplikace „Sony | Music Center“ není spuštěna.

- Spusťte aplikaci.

**APP DISCNCT:** Aplikace je odpojena.

- Navažte připojení s aplikací „Sony | Music Center“.

---

### Příbuzné téma

- [Navázání připojení aplikace „Sony | Music Center“](#)



Přijímač do automobilu  
DSX-GS80

## Používání služby Pandora® (DSX-GS80(UC))

---

**BOOKMARK - ERROR:** Uložení záložky se nezdařilo.

- Počkejte chvíli a poté to zkuste znovu.

**LOG IN ERROR:** Nejste přihlášení k účtu Pandora®.

- Odpojte zařízení, přihlaste se k účtu Pandora® a poté připojte zařízení znovu.

**NO DEVICE:** Není připojeno nebo rozpoznáno zařízení BLUETOOTH.

- Zkontrolujte, zda je zařízení BLUETOOTH řádně připojeno a zda je se zařízením BLUETOOTH navázáno připojení BLUETOOTH. Poté vyberte znovu zdroj Pandora®.

**NO STATIONS:** Ve vašem účtu se nenacházejí žádné stanice.

- Vytvořte stanici v mobilním zařízení.

**NOT ALLOWED:** Vybraná operace není povolena.

- Odezva „palci“ není povolena.
  - Počkejte na skončení reklamy.
  - Některé funkce, například Sdílená stanice, neumožňují odezvu. Počkejte na začátek další stopy nebo vyberte ze seznamu jinou stanici.
- Uložení záložky není povoleno.
  - Počkejte na skončení reklamy.
  - Vyberte jinou stopu nebo stanici a poté to zkuste znovu.

**UNAVAILABLE:** Služba Pandora® není k dispozici mimo vaši zemi.

**ERROR:** Vybranou operaci nelze provést nebo probíhá údržba serveru Pandora®.

- Počkejte chvíli a poté to zkuste znovu.

**NOT FOUND:** Aplikace Pandora® není spuštěna.

- Spusťte aplikaci Pandora® v přístroji iPhone.

**BAD NETWORK:** Připojení k síti není stabilní nebo bylo ztraceno.

- Navažte znovu připojení zařízení k síti nebo počkejte na navázání připojení k síti.

**SKIP LIMIT:** Přeskakování stop není povoleno.

- Počkejte na skončení reklamy, začátek další stopy nebo vyberte ze seznamu jinou stanici. Služba Pandora® omezuje počet povolených přeskočení.

**THUMBS ERROR:** Odezva „palci“ se nezdařila.

- Počkejte chvíli a poté to zkuste znovu.

**UPDATE APP:** Je připojena stará verze aplikace Pandora®.

- Aktualizujte aplikaci Pandora® na nejnovější verzi.

5-006-643-51(2) Copyright 2019 Sony Corporation

Přijímač do automobilu  
DSX-GS80

## Používání služby SiriusXM (DSX-GS80(UC))

### CH LOCKED

- Požadovaný kanál je zamknutý rodičovským zámekem rádia.
  - Použijte pro rodičovský zámek nastavení [GENERAL] → [SXM PARENTAL].

### CH UNAVAIL

- Požadovaný kanál není platný kanál služby SiriusXM nebo kanál, který jste poslouchali, již není k dispozici.
- Tato zpráva se může krátce zobrazit také při prvním připojení nového zařízení SiriusXM Connect Vehicle Tuner. Informace o kanálech služby SiriusXM naleznete na adrese [www.siriusxm.com](http://www.siriusxm.com) pro USA nebo adrese [www.siriusxm.ca](http://www.siriusxm.ca) pro Kanadu.

### CHAN UNSUB

- Požadovaný kanál není součástí vašeho předplaceného balíčku služby SiriusXM nebo kanál, který jste poslouchali, již není součástí předplaceného balíčku služby SiriusXM. Pokud máte otázky týkající se předplaceného balíčku nebo pokud si chcete tento kanál předplatit, obraťte se na službu SiriusXM. V USA navštivte adresu [www.siriusxm.com](http://www.siriusxm.com) nebo volejte na číslo 1-866-635-2349. V Kanadě navštivte adresu [www.siriusxm.ca](http://www.siriusxm.ca) nebo volejte na číslo 1-877-438-9677.

### CHK ANT

- Rádio zjistilo problém s anténou SiriusXM.
- Kabel antény může být odpojen nebo poškozen.
  - Zkontrolujte, zda je kabel antény připojen k zařízení SiriusXM Connect Vehicle Tuner.
  - Zkontrolujte, zda není kabel antény poškozen nebo zkroucen.
  - Pokud je kabel poškozen, vyměňte anténu. Výrobky SiriusXM jsou k dispozici u místních prodejců zvukových zařízení pro vozidla nebo online na adrese <https://shop.siriusxm.com/all-parts/>

### CHECK TUNER

- Rádio má potíže s komunikací se zařízením SiriusXM Connect Vehicle Tuner.
- Tuner může být odpojen nebo poškozen.
  - Zkontrolujte, zda je kabel zařízení SiriusXM Connect Vehicle Tuner řádně připojen k rádiu.

### CODE ERROR

- Zadané heslo není správné.
  - Zadejte správné heslo.
  - Pokud zapomenete heslo, použijte funkci [SXM RESET] v části [GENERAL]. Použitím funkce [SXM RESET] obnovíte výchozí hodnoty všech nastavení služby SiriusXM a vymažete uloženou paměť v zařízení SiriusXM Connect Vehicle Tuner.

### NO SIGNAL

- SiriusXM Connect Vehicle Tuner má potíže s příjmem satelitního signálu SiriusXM.
  - Ujistěte se, že se vozidlo nachází v otevřeném prostoru s přímým výhledem na oblohu.

- Zkontrolujte, zda je anténa SiriusXM s magnetickým uchycením umístěna na kovovém povrchu na vnějším povrchu vozidla.
- Umístěte anténu SiriusXM tak, aby nebyla blokována.
- Zkontrolujte, zda není kabel antény poškozen nebo zkroucen.
- Více informací o instalaci antény naleznete v instalační příručce zařízení SiriusXM Connect Vehicle Tuner.
- Pokud je kabel poškozen, vyměňte anténu. Výrobky SiriusXM jsou k dispozici u místních prodejců zvukových zařízení pro vozidla nebo online na adrese <https://shop.siriusxm.com/all-parts/>

#### **SUBSCRIPTION UPDATED - PRESS ENT TO CONTINUE**

- Rádio zjistilo změnu ve stavu předplatného služby SiriusXM.
    - Stisknutím ENTER zprávu odstraní.
- Pokud máte otázky ohledně předplatného, obraťte se na službu SiriusXM. V USA navštivte adresu [www.siriusxm.com](http://www.siriusxm.com) nebo volejte na číslo 1-866-635-2349.
- V Kanadě navštivte adresu [www.siriusxm.ca](http://www.siriusxm.ca) nebo volejte na číslo 1-877-438-9677.

---

#### **Příbuzné téma**

- [Nastavení rodičovského zámku](#)
- [Obecné nastavení \(GENERAL\)](#)

Přijímač do automobilu  
DSX-GS80

## Používání dálkového ovládání na volantu

---

**ERROR:** Během registrace funkce došlo k chybě.

- Proveďte registraci znovu od funkce, u které došlo k chybě.

**TIMEOUT:** Registrace funkce se nezdařila kvůli časovému limitu.

- Dokončete registraci, zatímco bliká [REGISTER] (přibližně 6 sekund).
- 

### Příbuzné téma

- [Obecné nastavení \(GENERAL\)](#)

Přijímač do automobilu  
DSX-GS80

## Postup pro aktualizaci firmwaru

---

**FILE ERROR:** Aktualizační balíček není uložen na zařízení USB.

- Uložte aktualizací balíček na zařízení USB a zkuste to znovu.

**NO DEVICE:** Zařízení USB obsahující aktualizací balíček není připojeno nebo není rozpoznáno.

- Ujistěte se, že je zařízení USB řádně připojeno.
- Odpojte zařízení USB a potom jej znovu připojte.

**UPDATE ERROR - PRESS ENTER:** Aktualizace firmwaru nebyla řádně dokončena.

- Stisknutím ENTER vymažte zprávu a zkuste to znovu.  
Během aktualizace nepřepínejte zapalování do polohy OFF ani neodpojujte zařízení USB.

---

### Příbuzné téma

- [Aktualizace firmwaru](#)

Přijímač do automobilu  
DSX-GS80

## Webové stránky zákaznické podpory

---

Na následujících webových stránkách podpory můžete získat informace o podpoře k vašemu systému.

Zákazníci v USA / Kanadě / Latinské Americe:

<https://www.sony.com/am/support>

Zákazníci v evropských zemích:

<https://www.sony.eu/support>

Zákazníci v ostatních zemích/oblastech:

<https://www.sony-asia.com/support>

### Pro zákazníky v USA

Pokud máte jakékoli otázky nebo potíže týkající se tohoto výrobku, zkuste následující:

1. Přečtěte si sekci Řešení problémů v dokumentu Uživatelská příručka.
2. Kontaktní informace (pouze USA);  
Volejte na číslo 1-800-222-7669  
Adresa URL <https://www.SONY.com>

### Pro zákazníky v evropských zemích

Registrujte si svůj výrobek nyní online na adrese:

<https://www.sony.eu/mysony>

Přijímač do automobilu  
DSX-GS80

## Informace o aplikaci „Support by Sony“

Když nainstalujete aplikaci „Support by Sony“ do svého smartphonu, můžete jednoduše získat informace o aktualizacích softwaru.

**Aplikace „Support by Sony“ – Získejte informace a upozornění týkající se vašeho výrobku:**



- ✓ Novinky a upozornění
- ✓ Aktualizace softwaru
- ✓ Tutoriály
- ✓ Rady a triky

<https://sony.net/SBS>

Navštivte web „Support by Sony“ na adrese [sony.net/SBS](https://sony.net/SBS) a uložte si do záložek název modelu jednotky: „DSX-GS80“.