

Modtager til bilen
DSX-GS80



Brug denne vejledning, hvis du støder på problemer eller har spørgsmål.

Bemærk: Billedet ovenfor er for den nordamerikanske region. Det faktiske produkt kan variere afhængigt af regionen.

Kom godt i gang

[Vejledning til dele og knapper](#)

[Fjernelse af frontpanel](#)

Initialisering af enheden

[Initialisering af enheden](#)

[Indstilling af område/region \(DSX-GS80\(EUR\)\)](#)

[Indstilling af skærmsprog \(DSX-GS80\(E\)\)](#)

[Skift af indstillingstrin for FM/AM \(DSX-GS80\(E\)\)](#)

[Indstilling af uret](#)

[Tjek af batterispændingen](#)

Klargøring af en BLUETOOTH-enhed

[Klargøring af en Bluetooth®-enhed](#)

- [Parring og oprettelse af forbindelse til en BLUETOOTH-enhed](#)

- [Oprettelse af forbindelse til en parret BLUETOOTH-enhed](#)

- [Tilslutning med en iPhone/iPod \(BLUETOOTH automatisk parring\)](#)

[Tilslutning af en USB-enhed](#)

[Tilslutning af en anden bærbar lydenhed](#)

Radio

[Afspilning af radio](#)

Sådan bruges RDS-systemet (Radio Data System)

- [Indstilling af AF og TA \(DSX-GS80\(EUR\)\)](#)

- [Valg af programtyper \(PTY\)](#)

SiriusXM-radio (DSX-GS80(UC))

[Afspilning af SiriusXM radio](#)

[Sådan vælger du kanaler for SiriusXM](#)

[Sådan vælger du kanaler fra kategorier](#)

[Indstilling af forældrekontrol](#)

Afspilning

[Afspilning af en USB-enhed](#)

[Afspilning af en BLUETOOTH-enhed](#)

Søgning og afspilning af musiknumre

- [Gentagen afspilning og blandet afspilning](#)

- [Søgning efter et musiknummer efter navn \("Quick-BrowZer"\)](#)

- [Søgning ved at springe elementer over \(springtilstand\)](#)

Pandora® (DSX-GS80(UC))

[Om Pandora®](#)

[Opsætning af Pandora®](#)

[Streaming af Pandora®](#)

Betjeningsmuligheder i Pandora®

- ["Tommelfinger"-feedback](#)

- [Sådan bruger du stationslisten](#)

[Oprettelse af bogmærker](#)

Håndfri opkald

[Klargøring af en mobiltelefon](#)

[Modtagelse af et opkald](#)

Foretagelse af opkald

[Foretagelse af opkald](#)

[Sådan foretages et opkald fra telefonbogen](#)

[Opkald fra opkaldshistorikken](#)

[Opkald ved valg af telefonnummer](#)

[Opkald ved genopkald](#)

[Sådan foretages opkald med stemmekoder](#)

[Muligheder for betjening under opkald](#)

Nyttige funktioner

"Sony | Music Center" med iPhone/Android™-smartphone

["Sony | Music Center" med iPhone/Android™-smartphone](#)

[Oprettelse af "Sony | Music Center"-forbindelse](#)

[Valg af kilde eller program](#)

[Sådan bruger du af stemmegenkendelse \(kun Android-smartphone\)](#)

[Sådan bruger du "Siri Eyes Free"](#)

Indstillinger

[Grundlæggende indstilling](#)

[Generel opsætning_\(GENERAL\)](#)

[Lydopsætning_\(SOUND\)](#)

[Skærmopsætning_\(DISPLAY\)](#)

[BLUETOOTH-opsætning_\(BLUETOOTH\)](#)

["Sony | Music Center"-opsætning_\(SONY APP\)](#)

Yderligere oplysninger

[Annullering af demonstrationstilstand](#)

[Opdatering af firmwaren](#)

[Forsigtighedsregler](#)

[Vedligeholdelse](#)

[Specifikationer](#)

[Ophavsret](#)

Fejlfinding

[Fejlfinding](#)

Generelt

- [Der kommer ikke strøm til enheden. \(DSX-GS80\(UC\)/DSX-GS80\(E\)\).](#)
- [Enheden slukkes, når den bruges ved høj lydstyrke.](#)
- [Ingen lyd, eller lyden er meget lav.](#)
- [Ingen biplyd.](#)
- [Indstillingerne i hukommelsen er slettet.](#)
- [Sikringen er sprunget./Udsender støj, når tændingspositionen skiftes.](#)
- [Demonstrationstilstanden starter under afspilning eller modtagelse.](#)
- [Skærbilledet forsvinder fra/vises ikke i skærmvinduet.](#)
- [Skærbilledet forsvinder, mens enheden er i funktion. \(DSX-GS80\(E\)\).](#)
- [Skærmen/belysningen blinker.](#)
- [Betjeningsknapperne fungerer ikke.](#)
- [Uret, som er indstillet automatisk, er ikke præcist.](#)

Radio

- [Radiomodtagelsen er dårlig./Statisk støj forekommer.](#)
- [Stationer kan ikke modtages. \(DSX-GS80\(E\)\).](#)
- [Indstilling af forudindstillinger er ikke mulig.](#)
- [65 MHz til 74 MHz i FM3 kan ikke indstilles. \(DSX-GS80\(EUR\)\).](#)

RDS

- [PTY viser \[- - - - -\].](#)
- [RDS-tjenester kan ikke modtages \(når \[AREA\] er indstillet til \[RUSSIA\]\). \(DSX-GS80\(EUR\)\).](#)
- [SEEK starter efter få sekunders afspilning. \(DSX-GS80\(EUR\)\).](#)
- [Ingen trafikmeddelelser. \(DSX-GS80\(EUR\)\).](#)
- [Programstationens navn blinker. \(DSX-GS80\(EUR\)\).](#)

USB-afspilning

- [En USB bruger længere tid til at afspille.](#)
- [Lydfilen kan ikke afspilles.](#)
- [Betjening til at springe over et album eller elementer \(springtilstand\) og søgning efter et musiknummer efter navn \("Quick-BrowZer"\) kan ikke udføres.](#)
- [Lyden kan ikke udsendes under afspilning i Android-tilstand.](#)

BLUETOOTH

- [Den tilsluttende enhed kan ikke registrere denne enhed.](#)
- [Tilslutning er ikke mulig.](#)
- [Navnet på den registrerede enhed vises ikke.](#)
- [Ingen ringetone.](#)
- [Den talendes stemme kan ikke høres.](#)
- [En opkaldspartner siger, at lydstyrken er for lav eller høj.](#)
- [Der forekommer ekko eller støj i telefonsamtaler.](#)
- [Telefonen er ikke tilsluttet.](#)
- [Telefon-lydkvaliteten er dårlig.](#)
- [Lydstyrken for den tilsluttede lydenhed er lav \(høj\).](#)
- [Der er pauser i lyden under afspilning fra en BLUETOOTH-lydenhed.](#)
- [Den tilsluttede BLUETOOTH-lydenhed kan ikke betjenes.](#)
- [Nogle funktioner virker ikke.](#)
- [Et opkald besvares utilsigtet.](#)
- [Parring mislykkedes på grund af timeout.](#)
- [Kan ikke parre.](#)
- [BLUETOOTH-funktionen fungerer ikke.](#)
- [Der kommer ingen lyd fra bilhøjtalerne under håndfrit opkald.](#)
- ["Siri Eyes Free" er ikke aktiveret.](#)

Betjening af "Sony | Music Center"

- [Programnavnet passer ikke til det faktiske program i "Sony | Music Center".](#)
- [Under kørsel af programmet "Sony | Music Center" via BLUETOOTH skifter skærmen automatisk til \[BT AUDIO\].](#)
- [Programmet "Sony | Music Center" afbrydes automatisk, når skærmen skifter til \[IPD\].](#)
- ["Sony | Music Center"-forbindelsen afbrydes automatisk, når enhedens USB-tilstand ændres til \[ANDROID\].](#)

Pandora®-betjening (DSX-GS80(UC))

[Pandora®-tilslutning er ikke mulig.](#)

Meddelelser

[Generelt](#)

[Afspilning af USB-enhed](#)

[Brug af RDS \(DSX-GS80\(EUR\)\)](#)

[BLUETOOTH-funktion](#)

[Betjening af "Sony | Music Center"](#)

[Betjening af Pandora® \(DSX-GS80\(UC\)\)](#)

[Betjening af SiriusXM \(DSX-GS80\(UC\)\)](#)

[Brug af ratfjernbetjening](#)

[Betjening af firmwareopdatering](#)

[Kundesupport-websteder](#)

[Om appen "Support by Sony"](#)

Modtager til bilen
DSX-GS80

Vejledning til dele og knapper

Hovedenhed

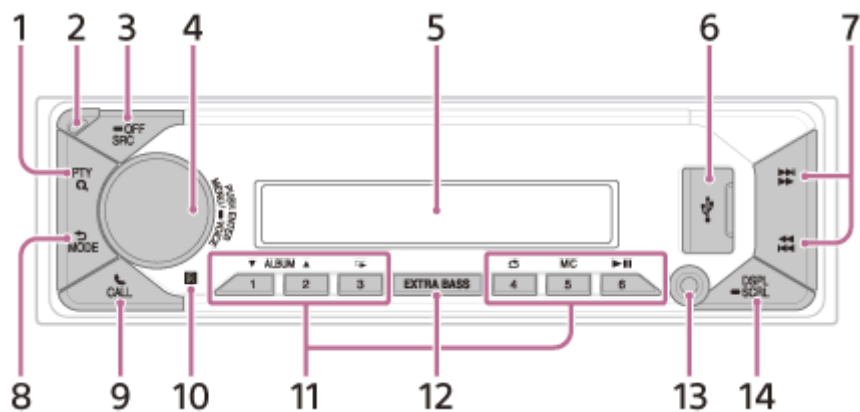

Frontpanelet fjernet



Fjernbetjening (DSX-GS80(UC)/DSX-GS80(E))

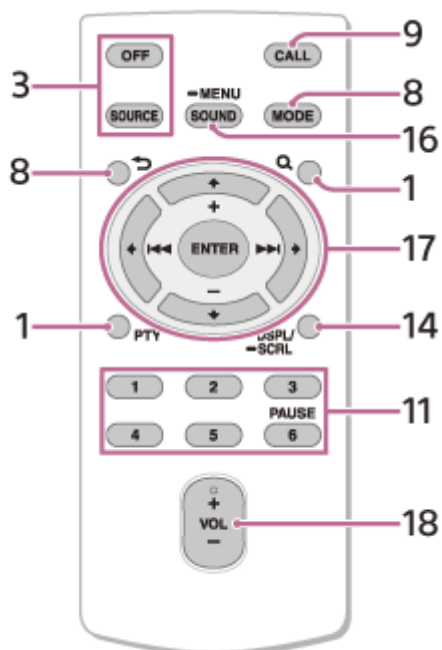

Knappen VOL (lydstyrke) + har en følelig prik.

Fjern isoleringsfolien før brug.



1. PTY (programtype)

Vælger PTY under RDS.

Q (gennemse)

Åbner browseren under en igangværende afspilning.

(Ikke tilgængelig, når en USB-enhed i Android-tilstand eller iPod er tilsluttet.)

2. Frontpanelets udløserknop

3. SRC (kilde)

Tænder enheden.

Skifter kilde.

OFF

Tryk på og hold i 1 sekund for at slukke kilden og vise uret.

Tryk på og hold i mere end 2 sekunder for at slukke for strømmen og skærmen.

Fjernbetjeningen kan ikke bruges, når der er slukket for enheden og skærmen.

4. Drejeknap

Justerer lydstyrken.

PUSH ENTER

Skifter til det valgte element.

Tryk på SRC, drej og tryk derefter for at skifte kilde (timeout efter 2 sekunder).

MENU

Åbner opsætningsmenuen.

VOICE

Tryk på og hold i mere end 2 sekunder for at aktivere stemmeopkald, stemmegenkendelse (kun Android-smartphone) eller funktionen Siri (kun iPhone).

5. Skærm

6. USB-port

7. / (SEEK -/+)

Indstiller automatisk radiostationer. Tryk og hold for at indstille manuelt.

/ (forrige/næste)

/ (hurtigt tilbage/hurtigt frem)

8. (tilbage)

Skifter til forrige skærm.

MODE

Vælger radiobånd eller funktioner.

9. **CALL**

Åbner opkaldsmenuen. Modtager/afslutter et opkald.

Tryk på og hold i mere end 2 sekunder for at skifte BLUETOOTH-signalet.

10. Fjernbetjeningsmodtager

11. Talknapper (1 til 6)

Modtager forudindstillede radiostationer.



Tryk og hold for at gemme stationer.

ALBUM /

Springer over et album på lydenheden.

Tryk og hold for at springe albummer over kontinuerligt.

(Ikke tilgængelig, når en USB-enhed i Android-tilstand eller iPod er tilsluttet.)

Tryk på  for at gå op, eller tryk på  for at gå ned i Pandora®. (DSX-GS80(UC))

(gentag)

(ikke tilgængelig, når der er tilsluttet en USB-enhed i Android).

(bland)

(ikke tilgængelig, når der er tilsluttet en USB-enhed i Android).

MIC

Justerer mikrofonindstillinger.

(afspil/pause)

12. EXTRA BASS

Styrker baslyden synkroniseret med lydstyrken.

Tryk for at skifte EXTRA BASS-indstilling: [1], [2], [OFF].

13. AUX-indgangsstik

14. DSPL (skærm)

Skifter skærmelementer.

● **SCRL (gennemse)**

Tryk på og hold for at rulle gennem skærmelementerne.

15. RESET (indvendigt på panel)

Genstarter enheden (tryk med en kuglepen eller lignende).

16. SOUND

Åbner menuen SOUND direkte.

● **MENU**

Tryk og hold for at åbne opsætningsmenuen.

17. ← / ↑ / ↓ / →

Vælger et opsætningselement osv.

ENTER

Åbner det valgte element.

Tryk på og hold i mere end 2 sekunder for at etablere eller afslutte funktionen "Sony | Music Center".

⏮ / ⏭ (forrige/næste)

+/- (album +/-)

18. VOL (lydstyrke) +/-

Modtager til bilen
DSX-GS80

Fjernelse af frontpanel

Du kan fjerne frontpanelet fra enheden for at undgå, at det bliver stjålet.

- 1 Tryk på OFF **A**, og hold knappen nede, indtil enheden slukkes, tryk derefter på frontpanelets udløserknop **B**, og træk derefter panelet ind mod dig for at fjerne det.

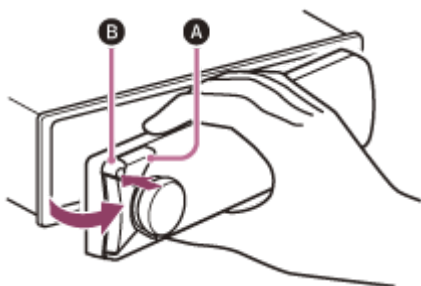

Påsætning af frontpanel

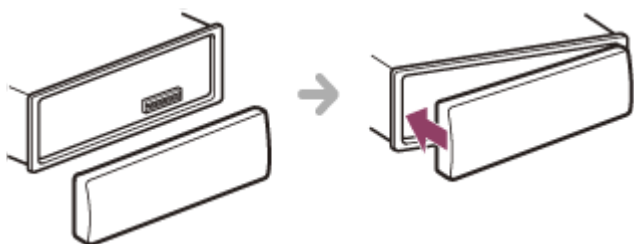

Modtager til bilen
DSX-GS80

Initialisering af enheden

En initialisering af enheden sletter urets indstillinger og alle indstillinger, der er gemt i backuophukommelsen. [INITIALIZE] vises **kun, mens kilden er slukket og uret vises**.

- 1 Tryk på **MENU**, drej drejeknappen for at vælge **[GENERAL]**, og tryk på den.
- 2 Drej drejeknappen for at vælge **[INITIALIZE]**, og tryk på den.
- 3 Drej drejeknappen for at vælge **[INIT-YES]**, og tryk på den.

Bemærk!

- Initialisér enheden før bortskaffelse af enheden for at undgå læk af telefonens oplysninger.

Modtager til bilen
DSX-GS80

Indstilling af område/region (DSX-GS80(EUR))

Efter initialisering af enheden vises skærmen til indstilling af område/region.

1 Tryk på ENTER, mens [AREA] vises.

Det aktuelt indstillede område/region vises.

2 Drej drejeknappen for at vælge [EUROPE] eller [RUSSIA], og tryk på den.

3 Drej drejeknappen for at vælge [YES] eller [NO], og tryk på den.

Hvis indstillingen af område/region ændres, initialiseres enheden, og derefter vises uret.

Denne indstilling kan konfigureres i den generelle opsætningsmenu.

Relateret emne

- [Generel opsætning \(GENERAL\)](#)

Modtager til bilen
DSX-GS80

Indstilling af skærmsprog (DSX-GS80(E))

Efter initialisering af enheden vises skærmen til indstilling af skærmsprog.

- 1 Tryk på ENTER, mens [LANGUAGE] vises.**
Det aktuelt indstillede skærmsprog vises.
- 2 Drej drejeknappen for at vælge [ENGLISH] eller [SPANISH], og tryk på den.**
Indstillingen er gennemført, og uret vises.

Denne indstilling kan konfigureres i den generelle opsætningsmenu.

Relateret emne

- [Generel opsætning \(GENERAL\)](#)

Modtager til bilen
DSX-GS80

Skift af indstillingstrin for FM/AM (DSX-GS80(E))

Indstil indstillingstrin for FM/AM for dit land. Denne indstilling vises **kun, når kilden er slukket, og uret vises.**

- 1 Tryk på **MENU**, drej drejeknappen for at vælge **[GENERAL]**, og tryk på den.
- 2 Drej drejeknappen for at vælge **[TUNING STEP]**, og tryk på den.
- 3 Drej drejeknappen for at vælge mellem **[FM50K/AM9K]**, **[FM100K/AM10K]** og **[FM200K/AM10K]**, og tryk på den.

Modtager til bilen
DSX-GS80

Indstilling af uret

- 1 Tryk på MENU, drej drejeknappen for at vælge [GENERAL], og tryk på den.**
- 2 Drej drejeknappen for at vælge [CLOCK], og tryk på den.**
- 3 Drej drejeknappen for at vælge [MANUAL], og tryk på den.**
Timeangivelsen blinker.
- 4 Drej drejeknappen for at indstille time og minut.**
Du flytter cifervisningen ved at trykke på **◀◀ / ▶▶** (SEEK -/+).
- 5 Tryk på MENU efter indstilling af minut.**
Konfigurationen er gennemført, og uret starter.

Sådan viser du uret

Tryk på DSPL (skærm).

Sådan indstiller du uret automatisk

Vælg [AUTO <RDS>] i trin 3.

Modtager til bilen
DSX-GS80

Tjek af batterispændingen

Du kan tjekke den aktuelle batterispænding. (Ikke tilgængelig, mens kilden er slukket, og uret vises.)

- 1 Tryk på DSPL (skærm) gentagne gange, indtil batterispændingen vises på skærmen.**

Modtager til bilen
DSX-GS80

Klargøring af en Bluetooth®-enhed

Du kan lytte til musik eller foretage håndfrit opkald afhængigt af de BLUETOOTH-kompatible enheder, f.eks. en smartphone, mobiltelefon eller lydenhed (herefter kaldet "BLUETOOTH-enhed", hvis andet ikke er angivet). Se den betjeningsvejledning, der fulgte med enheden, for detaljerede oplysninger om oprettelse af forbindelse. Før oprettelse af forbindelse til enheden, skal du skrue ned for lydstyrken på denne enhed, da der kan forekomme høje lyde.

Modtager til bilen
DSX-GS80

Parring og oprettelse af forbindelse til en BLUETOOTH-enhed

Når du opretter forbindelse til en BLUETOOTH-enhed første gang, kræves der en gensidig registrering (også kaldet "parring"). Parring gør det muligt for denne enhed og andre enheder at genkende hinanden. Denne enhed kan oprette forbindelse til to BLUETOOTH-enheder (to mobiltelefoner eller en mobiltelefon og en lydenhed).



- 1 Anbring enheden BLUETOOTH inden for 1 m fra denne enhed.
- 2 Tryk på MENU, drej drejeknappen for at vælge [BLUETOOTH], og tryk på den.
- 3 Drej drejeknappen for at vælge [PAIRING], og tryk på den.
- 4 Drej drejeknappen for at vælge [DEVICE 1]* eller [DEVICE 2]*, og tryk på den.
 (BLUETOOTH) blinker, mens enheden er i standbytilstand for parring.
 * [DEVICE 1] eller [DEVICE 2] ændres til navnet på den parrede enhed, når parringen er gennemført.
- 5 Udfør parring på BLUETOOTH-enheden, så den registrerer denne enhed.
- 6 Vælg dit modelnavn på BLUETOOTH-enhedens skærm.
Gentag fra trin 2, hvis dit modelnavn ikke vises.
- 7 Hvis der kræves indtastning af adgangsnøgle* på BLUETOOTH-enheden, skal du indtaste [0000].
Når parringen er gennemført, forbliver (BLUETOOTH) tændt.
* Adgangsnøgle kan kaldes "Adgangskode", "PIN-kode", "PIN-nummer", "password" eller lignende, afhængigt af enheden.
- 8 Vælg denne enhed BLUETOOTH-enheden for at oprette BLUETOOTH-forbindelse.
 (mobiltelefon) eller (lyd) lyser, når forbindelsen er oprettet.

Bemærk!

- Under oprettelse af forbindelse til en BLUETOOTH-enhed kan denne enhed ikke registreres fra en anden enhed. For at aktivere registrering skal du skifte til parringstilstand og søge efter denne enhed fra en anden enhed.

Sådan starter du afspilning

Tryk på SRC (kilde) for at vælge [BT AUDIO].

Sådan afbryder du den parrede enhed

Udfør trin 2 til 4 for at afbryde, efter at denne enhed og BLUETOOTH-enheden er parret.

Relateret emne

- [Afspilning af en BLUETOOTH-enhed](#)



5-006-642-91(2) Copyright 2019 Sony Corporation



Modtager til bilen
DSX-GS80

Oprettelse af forbindelse til en parret BLUETOOTH-enhed

For at bruge en parret enhed, skal der oprettes forbindelse med denne enhed. Nogle parrede enheder opretter automatisk forbindelse.



- 1 Tryk på **MENU**, drej drejeknappen for at vælge **[BLUETOOTH]**, og tryk på den.
- 2 Drej drejeknappen for at vælge **[BT SIGNAL]**, og tryk på den.
Kontrollér, at  (BLUETOOTH) tændes.
- 3 Aktiver **BLUETOOTH**-funktionen på **BLUETOOTH**-enheden.
- 4 Betjen **BLUETOOTH**-enheden for at oprette forbindelse til denne enhed.
 (mobiltelefon) eller  (lyd) tændes.

Ikon på skærmen	Detalje
 (mobiltelefon)	Tændes, når håndfrit opkald er tilgængeligt, ved at aktivere HFP (håndfri profil).
 (lyd)	Tændes, når der kan afspilles fra lydenheden ved at aktivere A2DP (Advanced Audio Distribution Profile, avanceret lydistributionsprofil).

Sådan opretter du forbindelse til den sidst tilsluttede enhed fra denne enhed

Aktiver **BLUETOOTH**-funktionen på **BLUETOOTH**-enheden.

For at oprette forbindelse med lydenheden skal du trykke på **SRC** (kilde) for at vælge **[BT AUDIO]** og trykke på  (afspil/pause).

For at oprette forbindelse til mobiltelefonen skal du trykke på **CALL** (kun tilgængelig, når der ikke er nogen lydenhed eller mobiltelefon, der er tilsluttet til enheden).

Tip!

- Med **BLUETOOTH**-signalet tændt: Når tændingen slås til, opretter denne enhed automatisk forbindelse igen til den sidst tilsluttede mobiltelefon.

Bemærk!

- Under streaming af **BLUETOOTH**-lyd kan du ikke oprette forbindelse fra denne enhed til mobiltelefonen. Opret forbindelse fra mobiltelefonen til denne enhed i stedet.

Sådan optager du din stemme under håndfrit opkald

Du skal installere mikrofonen (medfølger).

5-006-642-91(2) Copyright 2019 Sony Corporation

Modtager til bilen
DSX-GS80

Tilslutning med en iPhone/iPod (BLUETOOTH automatisk parring)

Når en iPhone/iPod med iOS5 eller nyere installeret tilsluttes til USB-porten, parres enheden og opretter automatisk forbindelse til iPhone/iPod. For at aktivere BLUETOOTH automatisk parring skal du sikre, at [AUTO PAIRING] i [BLUETOOTH] er indstillet til [ON].

1 Aktiver BLUETOOTH-funktionen på iPhone/iPod.

2 Tilslut iPhone/iPod til USB-porten.

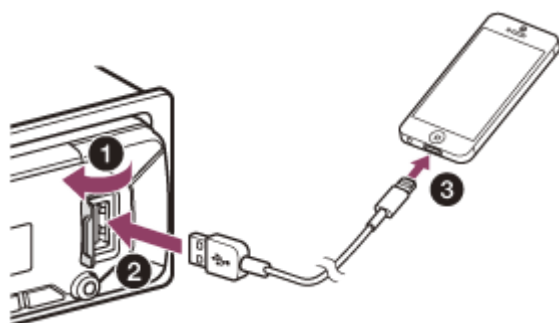

Kontrollér, at  (BLUETOOTH) tændes på skærmen på enheden.

Bemærk!

- BLUETOOTH Automatisk parring er ikke mulig, hvis enheden allerede er forbundet med to BLUETOOTH-enheder. Hvis det er tilfældet, skal du frakoble en af enhederne og derefter tilslutte iPhone/iPod igen.
- Hvis BLUETOOTH automatisk parring ikke er foretaget, skal du udføre parringen og oprette BLUETOOTH-forbindelse med iPhone/iPod ligesom med en anden BLUETOOTH-enhed.

Relateret emne

- [BLUETOOTH-opsætning \(BLUETOOTH\)](#)
- [Klargøring af en Bluetooth®-enhed](#)
- [Parring og oprettelse af forbindelse til en BLUETOOTH-enhed](#)
- [Oprettelse af forbindelse til en parret BLUETOOTH-enhed](#)

Modtager til bilen
DSX-GS80

Tilslutning af en USB-enhed

1 Skru ned for lydstyrken på enheden.

2 Tilslut USB-enheden til enheden.

For at tilslutte en iPod/iPhone skal du bruge USB-tilslutningskablet til iPod (medfølger ikke).

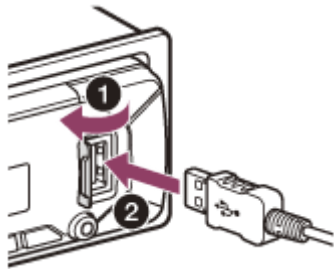

USB-porten på bagsiden er også tilgængelig.

Modtager til bilen
DSX-GS80

Tilslutning af en anden bærbar lydenhed

- 1 Sluk den bærbare lydenhed.
- 2 Skru ned for lydstyrken på enheden.
- 3 Tilslut den bærbare lydenhed til AUX (stereoministik) på enheden med en tilslutningsledning (medfølger ikke)*.

* Der skal bruges et lige stik.

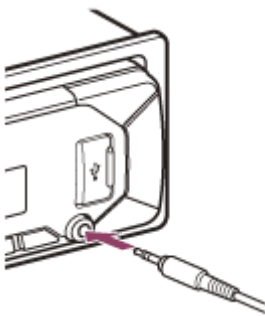

- 4 Tryk på SRC (kilde) for at vælge [AUX].

Sådan tilpasser du lydstyrken for den tilsluttede enhed til andre kilder

Start afspilning fra den bærbare lydenhed ved moderat lydstyrke, og indstil din sædvanlige lydstyrke ved lytning på enheden.

Tryk på MENU, og vælg derefter [SOUND] → [AUX VOLUME].

Relateret emne

- [Lydopsætning \(SOUND\)](#)

Modtager til bilen
DSX-GS80

Afspilning af radio

Kontrollér, at indstillingstrinnet er i overensstemmelse med område/region. (DSX-GS80(E))
Tryk på SRC (kilde) for at vælge [RADIO].

Sådan forudindstiller du stationer automatisk (BTM)

1. Tryk på MODE for at skifte bånd*.
 2. Tryk på MENU, drej drejeknappen for at vælge [GENERAL], og tryk på den.
 3. Drej drejeknappen for at vælge [BTM], og tryk på den.
- Enheden forudindstillede stationer i rækkefølge efter frekvens på talknapperne.

* Der kan vælges følgende bånd:
DSX-GS80(UC)/DSX-GS80(E): FM1, FM2, FM3, AM1, AM2.
DSX-GS80(EUR): FM1, FM2, FM3, AM/LW.

Sådan stiller du ind på en station

1. Tryk på MODE for at skifte bånd*.
2. Udfør indstilling.

Sådan stiller du ind manuelt

Tryk på og hold **◀◀ / ▶▶** (SEEK -/+) for at finde den omtrentlige frekvens, tryk derefter på **◀◀ / ▶▶** (SEEK -/+) gentagne gange for at finjustere til den ønskede frekvens.

Sådan indstiller du automatisk

Tryk på **◀◀ / ▶▶** (SEEK -/+).

Scanningen stopper, når enheden modtager en station.

* Der kan vælges følgende bånd:
DSX-GS80(UC)/DSX-GS80(E): FM1, FM2, FM3, AM1, AM2.
DSX-GS80(EUR): FM1, FM2, FM3, AM/LW.

Sådan forudindstiller du en station

Under modtagelse af den station, som du vil forudindstille, skal du trykke på og holde en talknap (1 til 6), indtil [MEM] vises.

Sådan modtager du forudindstillede stationer

Vælg båndet, og tryk derefter på en talknap (1 til 6).

Relateret emne

- [Skift af indstillingstrin for FM/AM \(DSX-GS80\(E\)\)](#)
- [Generel opsætning \(GENERAL\)](#)

Modtager til bilen
DSX-GS80

Indstilling af AF og TA (DSX-GS80(EUR))

Alternative frekvenser AF genindstiller løbende stationen til det stærkeste signal i et sendenetværk, og TA leverer aktuelle trafikoplysninger eller trafikprogrammer (TP), hvis de modtages.

- 1 Tryk på **MENU**, drej drejeknappen for at vælge **[GENERAL]**, og tryk på den.
- 2 Drej drejeknappen for at vælge **[AF/TA]**, og tryk på den.
- 3 Drej drejeknappen for at vælge **[AF-ON]**, **[TA-ON]**, **[AF/TA-ON]** eller **[AF/TA-OFF]**, og tryk på den.

Sådan forudindstiller du RDS stationer med indstillingen AF og TA

Du kan forudindstille RDS-stationer sammen med en AF/TA-indstilling. Indstil AF/TA, og forudindstil derefter stationen med BTM eller manuelt. Hvis du forudindstiller manuelt, kan du også forudindstille ikke-RDS-stationer.

Sådan modtager du nødmeddelelser

Med AF eller TA slået til vil nødmeddelelser automatisk afbryde den kilde, der er valgt på det aktuelle tidspunkt.

Sådan justerer du lydstyrken under en trafikmeddelelse

Niveauet gemmes i hukommelsen til efterfølgende trafikmeddelelser, uafhængigt af den almindelige lydstyrke.

Sådan bliver du på et regionalt program (REGIONAL)

Når funktionerne AF og REGIONAL er slået til, kan du ikke skifte til en anden regional station med en stærkere frekvens. Hvis du forlader modtageområdet for det regionale program, skal du indstille **[REGIONAL]** i **[GENERAL]** til **[REGIONAL-OFF]** under FM-modtagelse.

(Denne funktion virker ikke i Storbritannien og visse andre områder.)

Lokal tilknytningsfunktion (kun Storbritannien)

Denne funktion giver dig mulighed for at vælge andre lokale stationer i området, også selv om de ikke er forudindstillet på dine talknapper.

Tryk på en knap (1 til 6), der har en forudindstillet lokal station, under FM-modtagelse. Tryk igen inden for 5 sekunder på en talknap for den lokale station. Gentag denne fremgangsmåde, indtil den lokale station bliver modtaget.

Relateret emne

- [Generel opsætning \(GENERAL\)](#)

Modtager til bilen
DSX-GS80

Valg af programtyper (PTY)

- 1 Tryk på PTY under FM-modtagelse.
- 2 Drej drejeknappen for at vælge [PTY MUSIC] eller [PTY TALK], og tryk på den.
Enheden begynder at søge efter en station, der sender den valgte programtype.

Type af programmer

DSX-GS80(E)/DSX-GS80(EUR):

PTY TALK	NEWS (Nyheder), AFFAIRS (Aktuelt), INFO (Almen information), SPORT (Sport), EDUCATE (Undervisning), DRAMA (Drama), CULTURE (Kultur), SCIENCE (Videnskab), VARIED (Varieret underholdning), WEATHER (Vejrudsigt), FINANCE (Økonomi & Erhverv), CHILDREN (Børne programmer), SOCIAL (Program om sociale emner), RELIGION (Kirke & Tro), PHONE IN (Telefon program), TRAVEL (Rejser & Ferie), LEISURE (Hobby & Fritid), DOCUMENT (Dokumentar program)
PTY MUSIC	POP M (Pop musik), ROCK M (Rock musik), EASY M (Underholdnings musik), LIGHT M (Let Klassisk musik), CLASSICS (Klassisk musik), OTHER M (Blandet musik), JAZZ (Jazz musik), COUNTRY (Country musik), NATION M (Dansktop musik), OLDIES (Gamle kendinge), FOLK M (Folke musik)

DSX-GS80(UC):

PTY TALK	NEWS (Nyheder), INFORM (Almen information), SPORTS (Sport), TALK (Tale), LANGUAGE (Fremmedsprog), REL TALK (Religiøs tale), PERSNLTY (Personlighed), PUBLIC (Offentlighed), COLLEGE (Uddannelse), HABL ESP (Spansk tale), WEATHER (Vejrudsigt)
PTY MUSIC	ROCK (Rock), CLS ROCK (Klassisk rock), ADLT HIT (Voksenhits), SOFT RCK (Blød rock), TOP 40 (Top 40), COUNTRY (Country), OLDIES (Gamle klassikere), SOFT (Blød), NOSTALGA (Nostalgi), JAZZ (Jazz), CLASSICL (Klassisk), R & B (Rhythm and Blues), SOFT R&B (Blød Rhythm and Blues), REL MUSC (Religiøs musik), MUSC ESP (Spansk musik), HIP HOP (Hip-Hop)

Modtager til bilen
DSX-GS80

Afspilning af SiriusXM radio

Sådan aktiverer du dit SiriusXM-abonnement

Kun SiriusXM giver dig mere af det, du elsker at lytte til, det hele på ét sted. Få over 140 kanaler, herunder reklamefri musik og den bedste sport, nyheder, tale, komedie og underholdning. Velkommen satellitradioens verden. Der kræves en SiriusXM Connect Tuner til biler samt abonnement. Du kan finde yderligere oplysninger ved at besøge www.siriusxm.com

Når du har installeret din SiriusXM Connect Tuner til biler og antennen, skal du trykke på SRC (kilde) for at vælge [SIRIUSXM]. Du skulle kunne høre SiriusXM-prøvekanalen på kanal 1. Når du har kontrolleret, at du kan høre prøvekanalen, skal du vælge kanal 0 for at finde radio-ID'et for din tuner. Radio-ID'et findes også i bunden af SiriusXM Connect Tuner til biler og dens emballage. Vil skal bruge dette nummer til at aktivere dit abonnement. Skriv nummeret ned til senere brug.

Bemærk!

- SiriusXM-radio-ID'et indeholder ikke bogstaverne I, O, S og F.

I USA kan du aktivere online eller ved at ringe til SiriusXM Listener Care:

- Online: Besøg www.siriusxm.com/activatenow
- Telefon: Ring 1-866-635-2349

I Canada kan du aktivere online eller ved at ringe til SiriusXM Listener Care:

- Online: Besøg www.siriusxm.ca/activatexm
- Telefon: Ring til 1-877-438-9677

Som en del af aktiveringsprocessen sender SiriusXM-satellitterne en aktiveringsmeddelelse til din tuner. Når din radio registrerer, at tuneren har modtaget aktiveringsmeddelelsen, viser din radio: [SUBSCRIPTION UPDATED - PRESS ENT TO CONTINUE]. Når dit abonnement er aktivt, kan du stille ind på kanaler i dit abonnement.

Bemærk!

- Aktiveringsprocessen tager normalt 10 til 15 minutter, men kan tage op til en time.
- Radioen skal være tændt og modtage SiriusXM-signalet for at modtage aktiveringsmeddelelsen.

Modtager til bilen
DSX-GS80

Sådan vælger du kanaler for SiriusXM

- 1 Tryk på **Q** (gennemse).
- 2 Drej drejeknappen for at vælge [CHANNEL], og tryk på den.
- 3 Drej på drejeknappen for at vælge den ønskede kanal, og tryk på den.

Sådan vælger du kanaler med hurtig søgning

Tryk på og hold **↑** (op) eller **↓** (ned) på fjernbetjening i mere end 2 sekunder, efter at [CHANNEL] er valgt, og tryk derefter på ENTER.

Modtager til bilen
DSX-GS80

Sådan vælger du kanaler fra kategorier

- 1 Tryk på **Q** (gennemse).
- 2 Drej drejeknappen for at vælge [CATEGORY], og tryk på den.
- 3 Drej på drejeknappen for at vælge den ønskede kategori, og tryk på den.
Kanallisten vises.
- 4 Drej på drejeknappen for at vælge den ønskede kanal, og tryk på den.

Sådan forudindstiller du kanaler

Under modtagelse af den kanal, som du vil forudindstille, skal du trykke på og holde en talknap (1 til 6), indtil [MEM] vises.

For at modtage den forudindstillede kanal skal du trykke på MODE for at vælge det ønskede bånd ([SX1], [SX2] eller [SX3]) og derefter trykke på en talknap (1 til 6). (Hvert bånd kan forudindstille op til 6 kanaler.)

Modtager til bilen
DSX-GS80

Indstilling af forældrekontrol

Funktionen Forældrekontrol giver dig mulighed for at begrænse adgangen til SiriusXM-kanaler med indhold for voksne. Når forældrekontrol er aktiveret, skal du indtaste en adgangskode for at stille ind på de låste kanaler. Oplysninger om opsætning af adgangskoden og låsning af kanaler kan ses nedenfor.

- 1 Tryk på **MENU**, og drej drejeknappen.
- 2 Vælg **[GENERAL]** → **[SXM PARENTAL]** → **[LOCK SELECT]** → **[LOCK-ON]**.
- 3 Indtast adgangskoden ved at dreje drejeknappen på enheden eller ved at trykke på **↑ / ↓** (op/ned) på fjernbetjeningen.

Du flytter indtastningspositionen ved at trykke på **◀◀ / ▶▶** (SEEK -/+) på enheden eller **← / →** (venstre/højre) på fjernbetjeningen.
Den indledende adgangskode er [0000].
- 4 Tryk på **ENTER**, når du har indtastet adgangskoden.

Sådan låser du op for kanalerne

1. Tryk på **MENU**, og drej drejeknappen.
2. Vælg **[GENERAL]** → **[SXM PARENTAL]** → **[LOCK SELECT]** → **[LOCK-OFF]**.

Sådan ændrer du adgangskoden

1. Tryk på **MENU**, og drej drejeknappen.
2. Vælg **[GENERAL]** → **[SXM PARENTAL]** → **[CODE EDIT]**.
3. Indtast den nuværende adgangskode på skærbilledet til indtastning af nuværende adgangskode, og tryk derefter på **ENTER**.
Den indledende adgangskode er [0000].
4. Indtast din nye 4-cifrede adgangskode på skærbilledet til indtastning af ny adgangskode, og tryk derefter på **ENTER**.

Sådan ændrer du skærmelementer

Tryk på **DSPL** (skærm) gentagne gange, indtil de ønskede skærmelementer vises.

Modtager til bilen
DSX-GS80

Afspilning af en USB-enhed

I denne betjeningsvejledning bruges "iPod" som generel betegnelse for iPod-funktionerne på en iPod og iPhone, medmindre andet angives i tekst eller illustrationer.

Du kan få flere oplysninger om kompatibiliteten for din iPod under "[Om iPod](#)" eller ved at besøge supportwebstedet.

AOA (Android Open Accessory) 2.0, MSC (Mass Storage Class) og MTP (Media Transfer Protocol) type USB-enheder*, som overholder USB-standarden, kan bruges. Afhængigt af USB-enheden kan tilstanden Android eller MSC/MTP vælges på enheden.

Nogle digitale medieafspillere eller Android-smartphones kan kræve indstilling til MTP-tilstand.

* f.eks. et USB-flashdrev, en digital afspiller eller en Android-smartphone

Bemærk!

- Du kan få flere oplysninger om kompatibiliteten for din USB-enhed ved at besøge supportwebstedet.
- Smartphones med Android OS 4.1 eller nyere understøtter Android Open Accessory 2.0 (AOA 2.0). Dog er det ikke alle smartphones, der fuldt ud understøtter AOA 2.0, selvom der er installeret Android OS 4.1 eller nyere. Du kan få flere oplysninger om kompatibiliteten for din Android-smartphone ved at besøge supportwebstedet.
- Afspilning af følgende filer er ikke understøttet.
 - MP3/WMA/AAC/FLAC:
 - ophavsretsbeskyttede filer
 - DRM-filer (Digital Rights Management)
 - Multikanals lydfile
 - MP3/WMA/AAC:
 - filer med tabsfri komprimering
 - WAV:
 - Multikanals lydfile

Før du opretter en forbindelse, skal du vælge USB-tilstanden (Android-tilstand eller MSC/MTP-tilstand) afhængigt af USB-enheden.

1. Tilslut en USB-enhed til USB-porten.

Afspilning starter.

Hvis en enhed allerede er tilsluttet, skal du trykke på SRC (kilde) for at starte afspilningen og vælge [USB1] for USB-porten på forsiden, [USB2] for USB-porten på bagsiden.

([IPD] vises på skærmen, når iPod genkendes).

2. Juster lydstyrken på denne enhed.

Sådan stopper du afspilning

Tryk på og hold OFF i 1 sekund.

Sådan fjerner du enheden

Stop afspilning, og fjern derefter enheden.

Advarsel om iPhone

Når du tilslutter en iPhone via USB, styres lydstyrken for telefonopkaldet af iPhone, ikke af enheden. Lad være med uforvarende at øge lydstyrken på enheden under et opkald, da en pludselig høj lyd kan få opkaldet til at blive afsluttet.

Relateret emne

- [Forsigtighedsregler](#)
- [Tilslutning af en USB-enhed](#)
- [Generel opsætning \(GENERAL\)](#)
- [Kundesupport-websteder](#)

5-006-642-91(2) Copyright 2019 Sony Corporation

Modtager til bilen
DSX-GS80

Afspilning af en BLUETOOTH-enhed

Du kan afspille indhold på en tilsluttet enhed, der understøtter BLUETOOTH A2DP (Advanced Audio Distribution Profile, avanceret lydistributionsprofil).



- 1** **Kontrollér BLUETOOTH-forbindelsen med lydenheden.**
Se "[Oprettelse af forbindelse til en parret BLUETOOTH-enhed](#)".
For at vælge lydenheden skal du trykke på MENU og derefter vælge [BLUETOOTH] → [SELECT AUDIO].
- 2** Tryk på SRC (kilde) for at vælge [BT AUDIO].
- 3** Betjen lydenheden for at starte afspilningen.
- 4** Juster lydstyrken på denne enhed.

Bemærk!

- Afhængigt af den anvendte lydenhed vises oplysninger som f.eks. titel, nummer, tid og afspilning muligvis ikke på denne enhed.
- Selvom kilden skiftes på denne enhed, stopper afspilning fra lydenheden ikke.
- [BT AUDIO] vises ikke på skærmen, mens programmet "Sony | Music Center" kører via BLUETOOTH-funktionen.

Sådan tilpasser du lydstyrken for BLUETOOTH-enheden til andre kilder

Start afspilning fra BLUETOOTH-lydenheden ved moderat lydstyrke, og indstil din sædvanlige lydstyrke ved lytning på enheden.

Tryk på MENU, og vælg derefter [SOUND] → [BT AUDIO VOL].



Relateret emne

- [Oprettelse af forbindelse til en parret BLUETOOTH-enhed](#)
- [Lydopsætning \(SOUND\)](#)
- [BLUETOOTH-opsætning \(BLUETOOTH\)](#)

Modtager til bilen
DSX-GS80

Gentagen afspilning og blandet afspilning

Ikke tilgængelig, når en USB-enhed i Android-tilstand er tilsluttet.

- 1 Tryk under afspilning på  (gentag) eller  (bland) gentagne gange for at vælge den ønskede afspilningstilstand.

Tilgængelige afspilningstilstande afhænger af den valgte lydkilde.

Modtager til bilen
DSX-GS80

Søgning efter et musiknummer efter navn ("Quick-BrowZer")

Ikke tilgængelig, når en USB-enhed i Android-tilstand eller iPod er tilsluttet.

- 1 Under afspilning via USB eller BT AUDIO ^{*1}, tryk på  ^{*2} for at få vist en liste over søgekategorier.**

Når listen med musiknumre vises, skal du trykke på  (tilbage) gentagne gange for at få vist den ønskede søgekategori.

^{*1} Kun tilgængelig på lydenheder, der understøtter AVRCP (Audio Video Remote Control Profile) 1.4 eller nyere.

^{*2} Under afspilning via USB, tryk på , og hold den nede i mere end 2 sekunder for at gå direkte tilbage til starten af kategorilisten.

- 2 Drej på drejeknappen for at vælge den ønskede søgekategori, og tryk på den.**

- 3 Drej på drejeknappen for at vælge det ønskede musiknummer, og tryk på den.**

Afspilning starter.



Sådan afslutter du "Quick-BrowZer"-tilstand

Tryk på  (gennemse).

Modtager til bilen
DSX-GS80

Søgning ved at springe elementer over (springtilstand)

Ikke tilgængelig, når en USB-enhed i Android-tilstand eller iPod er tilsluttet.

- 1 Under USB-afspilning skal du trykke på  (gennemse).**
- 2 Tryk på  (SEEK +).**
- 3 Drej på drejeknappen for at vælge elementet.**
Der springes i listen med trin på 10 % af det samlede antal elementer.
- 4 Tryk på ENTER for at vende tilbage til "Quick-BrowZer"-tilstand.**
Det valgte element vises.
- 5 Drej på drejeknappen for at vælge det ønskede element, og tryk på den.**
Afspilning starter.

Modtager til bilen
DSX-GS80

Om Pandora®

Pandora® er tilgængelig til streaming af musik gennem din iPhone og Android-smartphone. Du kan betjene Pandora® på en BLUETOOTH-tilsluttet iPhone/Android-smartphone fra denne enhed.

Pandora® er kun tilgængelig i visse lande.

Se

<http://www.pandora.com/legal>

for flere oplysninger.

Modtager til bilen
DSX-GS80

Opsætning af Pandora®

- 1 **Kontrollér kompatibiliteten for din mobilenhed ved at besøge supportwebstedet.**
 - 2 **Download den nyeste version af Pandora®-programmet fra din smartphones app-butik. En liste over kompatible enheder kan findes www.pandora.com/everywhere/mobile**
-
-

Relateret emne

- [Kundesupport-websteder](#)

Modtager til bilen
DSX-GS80

Streaming af Pandora®

- 1** **Kontrollér BLUETOOTH-forbindelsen med lydenheden.**
For at vælge lydenheden skal du trykke på MENU og derefter vælge [BLUETOOTH] → [SELECT AUDIO].
- 2** **Tryk på SRC (kilde) for at vælge [PANDORA].**
- 3** **Start programmet Pandora® på din mobilenhed.**
- 4** **Tryk på ►|| (afspil/pause) for at starte afspilning.**

Hvis enhedsnummeret vises

Kontrollér, at de samme tal vises (f.eks. 123456) på denne enhed og mobilenheden, og tryk derefter på ENTER på denne enhed, og vælg [Yes] på mobilenheden.

Under aktivering af BLUETOOTH -funktionen

Du kan justere lydstyrken.

Tryk på MENU, og vælg derefter [SOUND] → [BT AUDIO VOL].

Relateret emne

- [Oprettelse af forbindelse til en parret BLUETOOTH-enhed](#)
- [Lydopsætning \(SOUND\)](#)
- [BLUETOOTH-opsætning \(BLUETOOTH\)](#)

Modtager til bilen
DSX-GS80

"Tommelfinger"-feedback

"Tommelfinger op"- eller "Tommelfinger ned"-feedback giver dig mulighed for at tilpasse stationer personligt.

- 1 Tryk på ▲ (Tommelfinger op) eller ▼ (Tommelfinger ned) under afspilning.

Modtager til bilen
DSX-GS80

Sådan bruger du stationslisten

Stationslisten gør det nemt for dig at vælge den ønskede station.

- 1 Tryk på **Q** (gennemse) under afspilning.
- 2 Tryk på **▶▶** (SEEK +) for at vælge sorteringsrækkefølgen [BY DATE] eller [A TO Z].
- 3 Drej på drejeknappen for at vælge den ønskede station, og tryk derefter på den.
Afspilning starter.

Modtager til bilen
DSX-GS80

Oprettelse af bogmærker

Musiknummeret, der spilles i øjeblikket, kan bogmærkes og gemmes i din Pandora®-konto.

- 1 Tryk på **MODE** under afspilning.

Modtager til bilen
DSX-GS80

Klargøring af en mobiltelefon

For at bruge en mobiltelefon skal du tilslutte den til denne enhed. Du kan tilslutte to mobiltelefoner til enheden.



Relateret emne

- [Klargøring af en Bluetooth®-enhed](#)

Modtager til bilen
DSX-GS80

Modtagelse af et opkald

1 Tryk på CALL, når et opkald modtages med en ringetone.

Telefonopkaldet starter.

Bemærk!

- Ringetonen og den talendes stemme kommer fra fronthøjttalerne. For at vælge højttalerne til håndfrit opkald skal du trykke på MENU og derefter vælge [BLUETOOTH] → [VOICE OUT].

Sådan afviser du opkaldet

Tryk på og hold OFF i 1 sekund.

Sådan afslutter du opkaldet

Tryk på CALL igen.

Relateret emne

- [BLUETOOTH-opsætning \(BLUETOOTH\)](#)

Modtager til bilen
DSX-GS80

Foretagelse af opkald

Du kan foretage et opkald fra telefonbogen eller opkaldshistorikken, når en mobiltelefon, der understøtter PBAP (Phone Book Access Profile, adgangsprofil for telefonbog) er tilsluttet. Hvis to mobiltelefoner er tilsluttet til enheden, skal du vælge en af telefonerne.

Modtager til bilen
DSX-GS80

Sådan foretages et opkald fra telefonbogen

1 Tryk på CALL.

Når to mobiltelefoner er tilsluttet til enheden, skal du dreje drejeknappen for at vælge en af telefonerne, og trykke på den.

2 Drej drejeknappen for at vælge [CONTACTS], og tryk på den.

3 Drej drejeknappen for at vælge en initial fra initiallisten, og tryk på den.

4 Drej på drejeknappen for at vælge et navn fra navnelisten, og tryk på den.

5 Drej på drejeknappen for at vælge et telefonnummer fra nummerlisten, og tryk på den.

Telefonopkaldet starter.

Modtager til bilen
DSX-GS80

Opkald fra opkaldshistorikken

1 Tryk på CALL.

Når to mobiltelefoner er tilsluttet til enheden, skal du dreje drejeknappen for at vælge en af telefonerne, og trykke på den.

2 Drej drejeknappen for at vælge [RECENT CALLS], og tryk på den.

En liste over opkaldshistorikken vises.

3 Drej på drejeknappen for at vælge et navn eller nummer fra opkaldshistorikken, og tryk på den.

Telefonopkaldet starter.

Modtager til bilen
DSX-GS80

Opkald ved valg af telefonnummer

1 Tryk på CALL.

Når to mobiltelefoner er tilsluttet til enheden, skal du dreje drejeknappen for at vælge en af telefonerne, og trykke på den.

2 Drej drejeknappen for at vælge [DIAL NUMBER], og tryk på den.

3 Drej drejeknappen for at indtaste telefonnummeret, vælg til sidst [] (mellemlinje), og tryk på ENTER*.

Telefonopkaldet starter.

* Du flytter cifervisningen ved at trykke på **◀◀ / ▶▶** (SEEK -/+).

Bemærk!

- [] vises i stedet for [#] på skærmen.

Modtager til bilen
DSX-GS80

Opkald ved genopkald

1 Tryk på CALL.

Når to mobiltelefoner er tilsluttet til enheden, skal du dreje drejeknappen for at vælge en af telefonerne, og trykke på den.

2 Drej drejeknappen for at vælge [REDIAL], og tryk på den.

Telefonopkaldet starter.

Modtager til bilen
DSX-GS80

Sådan foretages opkald med stemmekoder

Du kan foretage et opkald ved at sige stemmekoden, som er gemt i en tilsluttet mobiltelefon, som har stemmeopkaldsfunktion.

1 Tryk på CALL.

Når to mobiltelefoner er tilsluttet til enheden, skal du dreje drejeknappen for at vælge en af telefonerne, og trykke på den.

2 Drej drejeknappen for at vælge [VOICE DIAL], og tryk på den.

Du kan i stedet trykke på og holde VOICE i mere end 2 sekunder (kun tilgængelig for den første mobiltelefon, der tilsluttet enheden).

3 Sig stemmekoden, der er gemt i mobiltelefonen.

Din stemme genkendes, og telefonopkaldet starter.

Sådan annullerer du stemmeopkald

Tryk på VOICE.

Modtager til bilen
DSX-GS80

Muligheder for betjening under opkald

Sådan justeres lydstyrken på ringetonen

Drej drejeknappen, mens du modtager et opkald.

Sådan justeres lydstyrken for den talendes stemme

Drej drejeknappen under et opkald.

Sådan justeres lydstyrken for den anden part (justering af mikrofonforstærkning)

Tryk på MIC.

Justerbare lydstyrkeniveauer: [MIC-LOW], [MIC-MID], [MIC-HI].

Sådan reduceres ekko og støj (tilstand for ekkoudligning/støjudligning)

Tryk på og hold MIC.

Tilstande, der kan indstilles: [EC/NC-1], [EC/NC-2].

Sådan skifter du mellem håndfri og håndholdt tilstand

Under et opkald skal du trykke på MODE for at skifte lyden fra telefonopkaldet mellem enheden og mobiltelefonen.

Bemærk!

- Afhængigt af mobiltelefonen er denne indstilling muligvis ikke tilgængelig.

Modtager til bilen
DSX-GS80

"Sony | Music Center" med iPhone/Android™-smartphone

Den nyeste version af programmet "Sony | Music Center" skal downloades fra App Store til iPhone eller Google Play til Android-smartphones.

Bemærk!

- Af hensyn til din sikkerhed, skal du følge de lokale færdselslove og undlade at betjene programmet under kørsel.
- "Sony | Music Center" er en app til betjening af Sony-lydenheder, som er kompatible med "Sony | Music Center", ved hjælp af din iPhone/Android-smartphone.
- Hvad du kan betjene med "Sony | Music Center" afhænger af den tilsluttede enhed.
- Du kan se oplysninger om, hvordan du bruger funktionerne i "Sony | Music Center", på din iPhone/Android-smartphone.
- Du kan finde flere oplysninger på "Sony | Music Center", besøg URL: <http://www.sony.net/smcqa/>
- Besøg webstedet nedenfor, og tjek de kompatible modeller af iPhone/Android-smartphone.
For iPhone: Besøg App Store
For Android-smartphone: Besøg Google Play

Modtager til bilen
DSX-GS80

Oprettelse af "Sony | Music Center"-forbindelse

1 Opret BLUETOOTH-forbindelse med iPhone/Android-smartphone.

For at vælge lydenheden skal du trykke på MENU og derefter vælge [BLUETOOTH] → [SELECT AUDIO].

2 Start programmet "Sony | Music Center".

3 Tryk på MENU, drej drejeknappen for at vælge [SONY APP], og tryk på den.

Forbindelse til iPhone/Android-smartphone starter.

Se hjælpefunktionen til programmet for yderligere oplysninger om betjeningen på iPhone/Android-smartphone.

Hvis enhedsnummeret vises

Kontrollér, at nummeret vises (f.eks. 123456), og vælg derefter [Yes] på din iPhone/Android-smartphone.

Sådan afbrydes forbindelsen

Tryk på MENU, drej drejeknappen for at vælge [SONY APP], og tryk på den.

Relateret emne

- [BLUETOOTH-opsætning \(BLUETOOTH\)](#)
- [Oprettelse af forbindelse til en parret BLUETOOTH-enhed](#)

Modtager til bilen
DSX-GS80

Valg af kilde eller program

Du kan vælge den ønskede kilde eller det ønskede program ved at betjene din iPhone/Android-smartphone.

Sådan vælger du kilden

Tryk på SRC (kilde) gentagne gange. Du kan også trykke på SRC (kilde), drej på drejeknappen for at vælge den ønskede kilde og derefter trykke på ENTER.

Sådan viser du kildelisten

Tryk på SRC (kilde).

Sådan foretager du lyd- og skærmindstillinger

Du kan justere indstillingerne for lyd og skærm via iPhone/Android-smartphone.

Se hjælpefunktionen til programmet for yderligere oplysninger om indstillinger.

Modtager til bilen
DSX-GS80

Sådan bruger du af stemmegenkendelse (kun Android-smartphone)

- 1 Tryk på og hold VOICE for at aktivere stemmegenkendelse.
- 2 Sig den ønskede stemmekommando ind i mikrofonen.

Sådan deaktiverer du stemmegenkendelse

Tryk på VOICE.

Bemærk!

- I visse tilfælde er stemmegenkendelse måske ikke tilgængelig.
- Stemmegenkendelse fungerer muligvis ikke korrekt afhængigt af den tilsluttede Android-smartphones ydeevne.
- Brug stemmegenkendelse under forhold, hvor der er minimal støj, for eksempel motorlyde.

Modtager til bilen
DSX-GS80

Sådan bruger du "Siri Eyes Free"

"Siri Eyes Free" gør det muligt for dig at bruge en iPhone-håndfri ved blot at tale ind i mikrofonen. Funktionen kræver, at du tilslutter en iPhone til enheden via BLUETOOTH. Tilgængeligheden er begrænset iPhone 4s eller nyere. Sørg for, at din iPhone kører den nyeste iOS-version. Du skal gennemføre BLUETOOTH-registreringen og tilslutningskonfigurationer for iPhone med enheden i forvejen.

For at vælge iPhone skal du trykke på MENU og derefter vælge [BLUETOOTH] → [SELECT AUDIO].

1 Aktiver Siri-funktionen på iPhone.

Se den betjeningsvejledning, der fulgte med iPhone, for detaljerede oplysninger.

2 Tryk på og hold VOICE i mere end 2 sekunder.

Stemmekommandoskærmen vises.

3 Tal ind i mikrofonen efter iPhone-bippet.

iPhone bipper igen, og Siri begynder at reagere.

Sådan deaktiverer du "Siri Eyes Free"

Tryk på VOICE.

Bemærk!

- iPhone kan måske ikke genkende din stemme afhængigt af brugsforholdene. (Hvis du for eksempel er en kørende bil.)
- "Siri Eyes Free" fungerer måske ikke korrekt, eller der kan være forsinkelser i svartiden, hvor det er vanskeligt at modtage iPhone-signaler.
- Afhængigt af iPhones betjeningsbetingelser fungerer "Siri Eyes Free" måske ikke korrekt eller kan blive afsluttet.
- Hvis du afspiller et musiknummer med en iPhone, der bruger BLUETOOTH-lydforbindelse, og musiknummeret starter afspilning via BLUETOOTH, afsluttes "Siri Eyes Free" automatisk, og enheden skifter til BLUETOOTH-lydkilden.
- Når "Siri Eyes Free" er aktiveret under afspilning af lyd, kan enheden skifte til BLUETOOTH-lydkilden, selvom du ikke angiver et musiknummer, der skal afspilles.
- Når iPhone tilsluttes til USB-porten, fungerer "Siri Eyes Free" muligvis ikke korrekt eller kan blive afsluttet.
- Når iPhone tilsluttes til enheden via USB, må du ikke aktivere Siri med iPhone. "Siri Eyes Free" fungerer måske ikke korrekt eller kan blive afsluttet.
- Der er ingen lyd, mens "Siri Eyes Free" er aktiveret.

Relateret emne

- [Klargøring af en Bluetooth®-enhed](#)
- [BLUETOOTH-opsætning \(BLUETOOTH\)](#)

Modtager til bilen
DSX-GS80

Grundlæggende indstilling

Du kan indstille elementer i følgende opsætningskategorier: Generel opsætning (GENERAL), lydopsætning (SOUND), skærmopsætning (DISPLAY), BLUETOOTH-opsætning (BLUETOOTH), "Sony | Music Center"-opsætning (SONY APP).

- 1 Tryk på MENU.**
- 2 Drej på drejknappen for at vælge opsætningskategori, og tryk derefter på den.**
Elementerne, der kan indstilles, afhænger af kilden og indstillingerne.
- 3 Drej på drejknappen for at vælge valgmulighederne, og tryk derefter på den.**

Sådan vender du tilbage til den forrige skærm

Tryk på  (tilbage).

Modtager til bilen
DSX-GS80

Generel opsætning (GENERAL)

AREA (område) (DSX-GS80(EUR))

Angiver område/region for brug af denne enhed: [EUROPE], [RUSSIA].
Hvis området eller regionen, der er indstillet, bliver ændret, nulstilles enheden, og uret vises.
(Kun tilgængelig mens kilden er slukket, og uret vises.)

LANGUAGE (sprog) (DSX-GS80(E))

Ændrer skærmsproget: [ENGLISH], [SPANISH].

DEMO (demonstration)

Aktiverer demonstrationen: [ON], [OFF].

CLOCK (ur)

Indstiller uret: [AUTO <RDS>], [MANUAL].

TUNING STEP (indstillingstrin) (DSX-GS80(E))

Indstiller FM/AM-indstillingstrinnet for dit land: [FM50K/AM9K], [FM100K/AM10K], [FM200K/AM10K].
(Kun tilgængelig mens kilden er slukket, og uret vises.)

DETACH ALERT (afmonteringsalarm)

Aktiverer en afmonteringsalarm: [ON], [OFF].
Afmonteringsalarmen lyder nogle få sekunder, hvis du drejer tændingen til positionen OFF uden at have fjernet frontpanelet. Alarmen høres kun, hvis der bruges en indbygget forstærker.
(Kun tilgængelig mens kilden er slukket, og uret vises.)

BEEP (bip)

Aktiverer biplyden: [ON], [OFF].

AUTO OFF (automatisk slukning)

Slukker automatisk efter et bestemt tidsrum, når enheden slukkes, og uret vises (tryk og hold f.eks. OFF i 1 sekund):
[ENABLE] (30 minutter), [DISABLE].

STEERING (rat)

Registrerer/nulstiller indstillingen af ratfjernbetjeningen. (Kun tilgængelig mens kilden er slukket, og uret vises.)

Element	Detalje
STRG CONTROL (ratbetjening)	Vælger indgangstilstand for den tilsluttede fjernbetjening. For at undgå funktionsfejl skal indgangstilstanden passe med den tilsluttede fjernbetjening før brug. [CUSTOM] (brugerdefineret) Indgangstilstand for ratfjernbetjeningen. [PRESET] (forudindstilling) Indgangstilstand for kabelfjernbetjeningen uden ratfjernbetjening. (Vælges automatisk når [RESET CUSTOM] udføres.)
EDIT CUSTOM (rediger brugerdefineret)	Registrerer funktionerne (SOURCE, ATT (dæmpning), VOL (lydstyrke) +/-, SEEK +/-, VOICE, ON HOOK, OFF HOOK) til ratfjernbetjeningen: <ol style="list-style-type: none"> 1 Drej drejeknappen for at vælge den funktion, du vil tildele til ratfjernbetjeningen, og tryk derefter på den. 2 Mens [REGISTER] blinker, skal du trykke på og holde knappen på ratfjernbetjeningen, som du knytter funktionen til. Når registreringen er gennemført, vises [REGISTERED]. 3 For at registrere andre funktioner skal du gentage trin 1 og 2. (Kun tilgængelig, når [STRG CONTROL] er indstillet til [CUSTOM].)
RESET CUSTOM (nulstil brugerdefineret)	Nulstiller de registrerede funktioner for ratfjernbetjeningen: [YES], [NO]. (Kun tilgængelig, når [STRG CONTROL] er indstillet til [CUSTOM].)

Bemærk!

- Mens du foretager indstillinger, kan enheden kun betjenes med knapper på selve enheden. Af hensyn til sikkerheden skal bilen parkeres, før du foretager denne indstilling.
- Hvis der opstår en fejl under registreringen, beholdes alle tidligere registrerede oplysninger. Genstart registreringen fra den funktion, hvor fejlen opstod.
- Denne funktion er måske ikke tilgængelig i nogle biler. Du kan få flere oplysninger om kompatibiliteten for din bil ved at besøge supportwebstedet.

SPEAKER LOAD (belastning af højttalerimpedans)

Indstiller impedansbelastningen for højttaleren: [4 OHM] (4 Ω-belastningsforbindelse), [2 OHM] (2 Ω-belastningsforbindelse).

(Kun tilgængelig mens kilden er slukket, og uret vises.)

- Vælg [2 OHM], når der tilsluttes som følger:
 - Når fronthøjttalerne tilsluttes parallelt.
 - Når en eller flere subwoofere sluttes til højre og venstre baghøjttaler.
 - Når der tilsluttes en subwoofer med Dual Voice Coil med impedans på 4 Ω til 8 Ω.

USB AUTOPLAY (USB automatisk afspilning)

Aktiverer USB automatisk afspilning: [ON], [OFF].

USB MODE (USB-tilstand)

Ændrer USB-tilstand: [ANDROID], [MSC/MTP].

(Kun tilgængelig, når USB er valgt.)

AF/TA (alternative frekvenser/trafikmeddelelser) (DSX-GS80(EUR))

Vælger de alternative frekvenser for indstilling af (AF) og indstilling af trafikmeddelelser (TA): [AF-ON], [TA-ON], [AF/TA-ON], [AF/TA-OFF].

REGIONAL (region) (DSX-GS80(EUR))

Begrænser modtagelse til en bestemt region: [ON], [OFF].
(Kun tilgængelig, når der modtages FM).

BTM (hukommelse med bedste indstillinger)

Forudindstiller stationer automatisk.
(Kun tilgængelig, når radioen er valgt.)

SXM PARENTAL (SiriusXM Parental) (DSX-GS80(UC))

Indstiller forældrelås til [ON], [OFF], og redigerer adgangskoden.
(Kun tilgængelig, når SiriusXM er valgt.)

SXM SIGNAL (SiriusXM-signal) (DSX-GS80(UC))

Viser den nuværende status for SiriusXM-signalstyrken: [NO SIGNAL] (signalniveau 0), [WEAK] (signalniveau 1), [GOOD] (signalniveau 2), [EXCELLENT] (signalniveau 3).
(Kun tilgængelig, når SiriusXM er valgt.)

SXM RESET (nulstilling af SiriusXM) (DSX-GS80(UC))

Initialiserer indstillinger af SiriusXM Connect Tuner til biler (forudindstillede kanaler/forældrelås): [YES], [NO].
(Kun tilgængelig, når SiriusXM er valgt.)

INITIALIZE (initialisér)

Initialiserer alle indstillinger til standardindstillingerne: [YES], [NO].
(Kun tilgængelig mens kilden er slukket, og uret vises.)

FIRMWARE (firmware)

(Kun tilgængelig mens kilden er slukket, og uret vises.)
Tjekker/opdaterer firmwareversionen. Du kan finde yderligere oplysninger på supportwebstedet.

Element	Detalje
FW VERSION (firmwareversion)	Viser den nuværende firmwareversion.
FW UPDATE (firmwareopdatering)	Skifter til processen for firmwareopdatering: [YES], [NO]. Opdatering af firmwareden tager nogle få minutter. Under opdateringen må tændingen ikke sættes i positionen OFF, og USB-enheden må ikke fjernes.

Relateret emne

- [Fjernelse af frontpanel](#)
- [Kundesupport-websteder](#)

5-006-642-91(2) Copyright 2019 Sony Corporation

Modtager til bilen
DSX-GS80

Lydopsætning (SOUND)

Denne opsætningsmenu er ikke tilgængelig, når kilden er slukket, og uret vises.

CLEAR AUDIO+ (ClearAudio+)

Gengiver lyden ved at optimere det digitale signal med de Sony-anbefalede lydindstillinger: [ON], [OFF]. (Indstilles automatisk til [OFF], når [EQ10 PRESET] ændres, og/eller når [EXTRA BASS] indstilles til [1] eller [2], og/eller når [DSO] indstilles til [LOW], [MID] eller [HIGH]).

EQ10 PRESET (EQ10-forudindstilling)

Vælger en equalizerkurve blandt 10 equalizerkurver eller ingen equalizerkurve.

Område/model	Navn på equalizerkurve
DSX-GS80(UC)/DSX-GS80(EUR)	[OFF], [R&B], [ROCK], [POP], [HIP-HOP], [EDM], [JAZZ], [SOUL], [COUNTRY], [KARAOKE]*, [CUSTOM]
DSX-GS80(E)	[OFF], [R&B], [ROCK], [POP], [HIP-HOP], [EDM], [JAZZ], [REGUETON], [SALSA], [KARAOKE]*, [CUSTOM]

Indstillingen af equalizerkurve kan gemmes for hver kilde.

* [KARAOKE] dæmper vokallyd, men kan ikke fjerne den helt under afspilning. Brug af mikrofon er desuden ikke understøttet.

EQ10 CUSTOM (EQ10 brugerdefineret)

Indstiller [CUSTOM] for EQ10.

Indstilling af equalizerkurven: [BAND01] – [BAND10] (32 Hz, 63 Hz, 125 Hz, 250 Hz, 500 Hz, 1 kHz, 2 kHz, 4 kHz, 8 kHz, 16 kHz).

Lydstyrken kan justeres i trin på 1 dB, fra -6 dB til +6 dB.

POSITION (lytteposition)

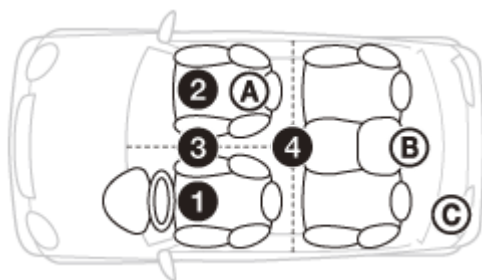

Element	Detalje
---------	---------

Element	Detalje
F/R POSITION (for/bag)	<p>Simulerer et naturligt lydfelt ved at forsinke lyden fra højttalerne i overensstemmelse med din position:</p> <ul style="list-style-type: none"> ① [FRONT L] (foran til venstre), ② [FRONT R] (foran til højre), ③ [FRONT] (foran midtfor), ④ [ALL] (midt i bilen), <p>[CUSTOM] (position indstilles af avancerede lydindstillinger for bilen på "Sony Music Center") [OFF] (ingen indstillet position)</p>
ADJ POSITION (juster position)	<p>Finindstiller indstillingen for lytteposition: [+3] – [CENTER] – [-3]. (Kun tilgængelig, når [F/R POSITION] ikke er indstillet til [OFF] eller [CUSTOM]).</p>
SUBW POS (subwooferposition)	<ul style="list-style-type: none"> Ⓐ [NEAR] (tæt på), Ⓑ [NORMAL] (normal), Ⓒ [FAR] (langt væk) <p>(kun tilgængelig, når [F/R POSITION] er indstillet til andet end [OFF]).</p>

DSO (Dynamic Stage Organizer)

Skaber en mere omsluttende lyd, som var højttalerne placeret i instrumentbrættet: [OFF], [LOW], [MID], [HIGH].
(Indstilles automatisk til [OFF], når [CLEAR AUDIO+] indstilles til [ON]).

BALANCE (balance)

Justerer lydbalancen: [RIGHT-15] – [CENTER] – [LEFT-15].

FADER (fader)

Justerer det relative niveau: [FRONT-15] – [CENTER] – [REAR-15].

DSEE (Digital Sound Enhancement Engine)

Forbedrer den digitalt komprimerede lyd ved at gendanne høje frekvenser, der går tabt under komprimeringen: [ON], [OFF].

Indstillingen kan gemmes for hver kilde ud over radio.

AAV (Advanced Auto Volume)

Justerer lydstyrken under afspilning for alle kilder til optimalt niveau: [ON], [OFF].

REARBASS ENH (Rear Bass Enhancer)

Forbedrer baslyden ved at anvende et lavpasfilter på højttalerne. Denne funktion gør det muligt for baghøjttalerne at fungere som en subwoofer, hvis en baghøjttaler ikke er tilsluttet.

(Kun tilgængelig, når [SUBW DIRECT] er indstillet til [OFF].)

Element	Detalje
---------	---------

Element	Detalje
RBE MODE (Rear Bass Enhancer-tilstand)	Vælger tilstand for Rear Bass Enhancer: [1], [2], [3], [OFF].
LPF FREQ (frekvens for lavpasfilter)	Vælger subwooferens afskæringsfrekvens: [50Hz], [60Hz], [80Hz], [100Hz], [120Hz].
LPF SLOPE (hældning for lavpasfilter)	Vælger hældning for lavpasfilter: [1], [2], [3].

SUBW DIRECT (Subwoofer Direct-forbindelse)

Justerer indstillingerne for den subwoofer, der er sluttet til baghøjtalerledningen uden effektforstærker. (Kun tilgængelig, når [RBE MODE] er indstillet til [OFF].)

- Når der sluttes en subwoofer på 2 Ω eller 4 Ω-8 Ω til en af baghøjtalerne, skal [SPEAKER LOAD] indstilles til [2 OHM].
- Når der bruges en subwoofer med Dual Voice Coil, eller når der sluttes en eller flere subwoofere til højre og venstre baghøjtaler, skal [SPEAKER LOAD] indstilles til [2 OHM].

Element	Detalje
SUBW MODE (subwoofertilstand)	Vælger en subwoofertilstand: [1], [2], [3], [OFF].
SUBW PHASE (subwooferfase)	Vælger subwooferfasen: [NORMAL], [REVERSE].
SUBW POS (subwooferposition)	Vælger en subwooferposition: [NEAR], [NORMAL], [FAR]. (Kun tilgængelig, når [F/R POSITION] er indstillet til andet end [OFF]).
LPF FREQ (frekvens for lavpasfilter)	Vælger subwooferens afskæringsfrekvens: [50Hz], [60Hz], [80Hz], [100Hz], [120Hz].
LPF SLOPE (hældning for lavpasfilter)	Vælger hældning for lavpasfilter: [1], [2], [3].

SUBWOOFER (subwoofer)

Element	Detalje
SUBW LEVEL (subwooferniveau)	Justerer lydstyrken for subwoofer: [+10 dB] – [0 dB] – [-10 dB]. ([MUTE] vises ved den laveste indstilling.)
SUBW PHASE (subwooferfase)	Vælger subwooferfasen: [NORMAL], [REVERSE].
SUBW POS (subwooferposition)	Vælger en subwooferposition: [NEAR], [NORMAL], [FAR]. (Kun tilgængelig, når [F/R POSITION] ikke er indstillet til [OFF]).
LPF FREQ (frekvens for lavpasfilter)	Vælger subwooferens afskæringsfrekvens: [50Hz], [60Hz], [80Hz], [100Hz], [120Hz].
LPF SLOPE (hældning for lavpasfilter)	Vælger hældning for lavpasfilter: [1], [2], [3].

HPF (højpasfilter)

Element	Detalje
HPF FREQ (frekvens for højpasfilter)	Vælger afskæringsfrekvens for front-/baghøjtaler: [OFF], [50Hz], [60Hz], [80Hz], [100Hz], [120Hz].
HPF SLOPE (hældning for højpasfilter)	Vælger hældning for højpasfilter (kun effektiv, når [HPF FREQ] er indstillet til andet end [OFF]): [1], [2], [3].

AUX VOLUME (AUX-lydstyrke)

Justerer lydstyrken for hver tilsluttet ekstern enhed: [+18 dB] – [0 dB] – [-8 dB]. Denne indstilling gør, at det ikke er nødvendigt at skifte lydstyrke fra kilde til kilde. (Kun tilgængelig, når AUX er valgt.)

BT AUDIO VOL (BLUETOOTH-lydstyrke)

Justerer lydstyrken for hver tilsluttet BLUETOOTH-enhed: [+6 dB] – [0 dB] – [-6 dB]. Denne indstilling gør, at det ikke er nødvendigt at skifte lydstyrke fra kilde til kilde.

(Kun tilgængelig, når der er valgt BT-lyd, program eller Pandora® (DSX-GS80(UC))).

MAX VOLUME (maksimum lydstyrke)

Indstiller højeste lydstyrkeniveau for enheden: [30] – [50].

Modtager til bilen
DSX-GS80

Skærmopsætning (DISPLAY)

BLACK OUT (sluk skærm) (DSX-GS80(E))

Slukker belysningen automatisk, hvis der ikke udføres en handling i 5 sekunder, når en vilkårlig kilde er valgt: [ON], [OFF].

For at tænde lyset igen skal du trykke på en vilkårlig knap på enheden eller fjernbetjeningen.

DIMMER (dæmper)

Skift lysstyrke på skærmen: [OFF], [ON], [AT] (auto), [CLK] (ur). ([AT] er kun tilgængelig, når styreledningen til belysning er tilsluttet, og forlygterne er tændt.)

- Hvis du vil gøre denne funktion aktiv i et fast tidsrum, skal du vælge [CLK], og derefter indstille start- og sluttidspunkterne.
- For at indstille lysstyrken, når dæmperfunktionen er aktiveret, skal du indstille [DIMMER] til [ON] og derefter justere [BRIGHTNESS].
- For at indstille lysstyrken, når dæmperfunktionen er deaktiveret, skal du indstille [DIMMER] til [OFF] og derefter justere [BRIGHTNESS].

Lysstyrkeindstillingen gemmes og anvendes, når dæmperfunktionen aktiveres eller deaktiveres.

BRIGHTNESS (lysstyrke)

Justerer skærmens lysstyrke. Lysstyrkeniveauet kan justeres: [1] – [10].

BUTTON COLOR (knapfarve)

Indstiller en forudindstillet eller brugerdefineret farve til knapperne.

Element	Detalje
PRESET COLOR (forudindstillet farve)	Vælger blandt 15 forudindstillede farver og 1 brugerdefineret farve.
CUSTOM COLOR (brugerdefineret farve)	Registrerer en brugerdefineret farve til knapperne. RGB RED, RGB GREEN, RGB BLUE Justerbart farveområde: [0] – [32] ([0] kan ikke indstilles for alle farveområder).

DISPLAYCOLOR (skærmfarve)

Indstiller en forudindstillet farve eller brugerdefineret farve til skærmen.

Element	Detalje
---------	---------

Element	Detalje
PRESET COLOR (forudindstillet farve)	Vælger blandt 15 forudindstillede farver og 1 brugerdefineret farve.
CUSTOM COLOR (brugerdefineret farve)	Registrerer en brugerdefineret farve til skærmen. RGB RED, RGB GREEN, RGB BLUE Justerbart farveområde: [0] – [32] ([0] kan ikke indstilles for alle farveområder).

SOUND SYNC (lydsynkronisering)

Aktiverer synkronisering af belysningen med lyd: [ON], [OFF].

AUTO SCROLL (automatisk rulning)

Ruller lange elementer automatisk: [ON], [OFF].
(Ikke tilgængelig, når AUX eller radio er valgt.)

Modtager til bilen
DSX-GS80

BLUETOOTH-opsætning (BLUETOOTH)

PAIRING (parring)

Tilslutter op til to BLUETOOTH-enheder: [DEVICE 1], [DEVICE 2].
[DEVICE 1] eller [DEVICE 2] ændres til navnet på den parrede enhed, når parringen er gennemført.

SELECT AUDIO (vælg lydenhed)

Vælger lydenheden. [*] vises på enheden, der er parret med [DEVICE 1], eller den aktuelle A2DP-kompatible lydenhed.

RINGTONE (ringetone)

Vælg kilden for ringetoneudgang fra højttalerne: [1] (ringetone forudindstillet i denne enhed), [2] (ringetone fra mobiltelefonen*).

* Afhængigt af mobiltelefonen er denne indstilling muligvis ikke tilgængelig.

AUTO ANSWER (autosvar)

Indstiller enheden til at besvare et indgående opkald automatisk: [OFF], [3 SECONDS] (ca. 3 sekunder), [10 SECONDS] (ca. 10 sekunder).

AUTO PAIRING (automatisk parring)

Start BLUETOOTH-parring automatisk, når en iOS-enhed version 5.0 eller nyere tilsluttes via USB: [ON], [OFF].

BT SIGNAL (BLUETOOTH-signal)

Aktiverer/deaktiverer BLUETOOTH-funktionen.

BT INIT (BLUETOOTH-initialisering)

Initialiserer alle de BLUETOOTH-relaterede indstillinger (parringsoplysninger, enhedsoplysninger m.m.): [YES], [NO].
Initialiser alle indstillingerne, før du bortskaffer enheden.
(Kun tilgængelig mens kilden er slukket, og uret vises.)

VOICE OUT (stemmeudgang)

Vælger højttalere til håndfrit opkald:
[VOICE FRONT] (fronthøjttalere), [VOICE REAR] (baghøjttalere), [VOICE ALL] (alle højttalere).
(Kun tilgængelig mens kilden er slukket, og uret vises.)

Modtager til bilen
DSX-GS80

"Sony | Music Center"-opsætning (SONY APP)

Opret og afslut "Sony | Music Center"-funktionen (forbindelse).

Modtager til bilen
DSX-GS80

annullering af demonstrationstilstand

Du kan annullere demonstrationsskærmen, som vises, når kilden er slukket, og uret vises.

1 Tryk på **MENU**, drej drejeknappen for at vælge **[GENERAL]**, og tryk på den.

2 Drej drejeknappen for at vælge **[DEMO]**, og tryk på den.

3 Drej drejeknappen for at vælge **[DEMO-OFF]**, og tryk på den.

Indstillingen er gennemført.

4 Tryk på  (tilbage) to gange.

Skærmen vender tilbage til normal modtagelses-/afspilningstilstand.

Modtager til bilen
DSX-GS80

Opdatering af firmwaren

For at opdatere skal du besøge support-webstedet og derefter følge onlinevejledningen.

Bemærk!

- Du må ikke fjerne USB-enheden under en igangværende opdatering.

Relateret emne

- [Kundesupport-websteder](#)

Modtager til bilen
DSX-GS80

Forsigtighedsregler

- Du må ikke efterlade frontpanelet eller lydenheder på instrumentbrættet.
- Når enheden tændes, skubbes motorantennen automatisk ud.
- Stænk ikke væske på enheden.

Afspilningsrækkefølge for lydfile

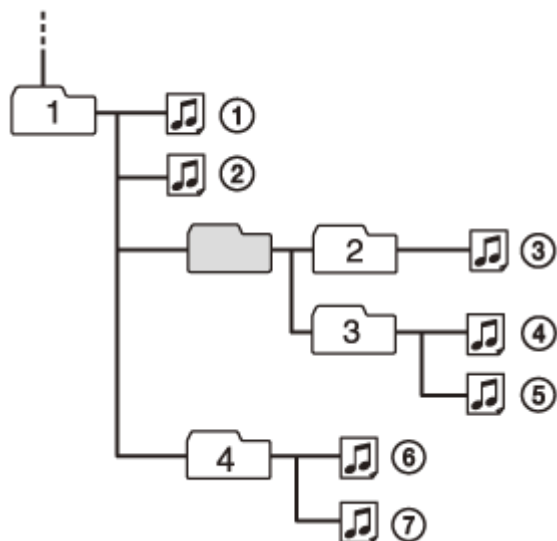

 : Mappe (album)  : Lydfil (musiknummer)

Om iPod

- Du kan oprette forbindelse til følgende iPod-modeller. Opdater dine iPod-enheder til den nyeste software før brug.

Kompatible iPhone/iPod-modeller

Kompatibel model	Bluetooth®	USB
iPhone XR	✓	✓
iPhone Xs max	✓	✓
iPhone Xs	✓	✓
iPhone X	✓	✓
iPhone 8	✓	✓
iPhone 8 Plus	✓	✓
iPhone 7	✓	✓
iPhone 7 Plus	✓	✓
iPhone SE	✓	✓
iPhone 6s	✓	✓
iPhone 6s Plus	✓	✓

Kompatibel model	Bluetooth®	USB
iPhone 6	✓	✓
iPhone 6 Plus	✓	✓
iPhone 5s	✓	✓
iPhone 5c	✓	✓
iPhone 5	✓	✓
iPhone 4s	✓	✓
iPod touch (6. generation)	✓	✓
iPod touch (5. generation)	✓	✓
iPod nano (7. generation)		✓

- Brug af Made for Apple-mærket betyder, at et tilbehør er designet specifikt til at blive tilsluttet til det eller de Apple-produkter, der er angivet på mærket, og er blevet certificeret af udvikleren til at opfylde Apple-standarder for ydeevne. Apple er ikke ansvarlig for brugen af denne enhed eller dens overholdelse af sikkerheds- og lovmæssige standarder.

Bemærk, at brugen af dette tilbehør sammen med et Apple-produkt kan påvirke den trådløse ydeevne.

Hvis du har spørgsmål om eller problemer vedrørende din enhed, som ikke er beskrevet i denne vejledning, bedes du kontakte den nærmeste Sony-forhandler.

Modtager til bilen
DSX-GS80

Vedligeholdelse

Udskiftning af litiumbatteri (CR2025) i fjernbetjeningen (DSX-GS80(UC)/DSX-GS80(E))

Når batteriet bliver svagt, bliver fjernbetjeningens rækkevidde kortere.

FORSIGTIG

Eksplodingsfare hvis batteriet udskiftes forkert. Udskift kun med samme eller en tilsvarende type.

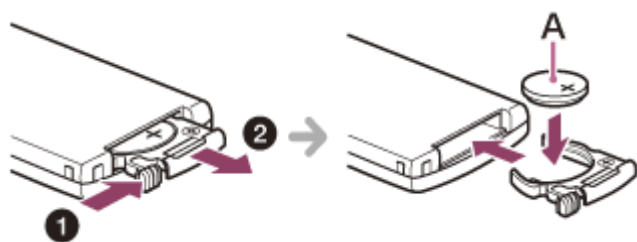

A: Litiumbatteri (CR2025) + side op

Bemærk!

- Hold litiumbatteriet uden for børns rækkevidde. Kontakt læge omgående, hvis batteriet sluges.

Rengøring af stikkene

Du må ikke røre direkte ved stikkene. Enheden fungerer ikke korrekt, hvis stikkene mellem enheden og frontpanelet er snavsede. Dette kan undgås ved at fjerne frontpanelet og rengøre stikkene med en vatpind. Du må ikke trykke for hårdt. Hårde tryk kan ødelægge stikkene.

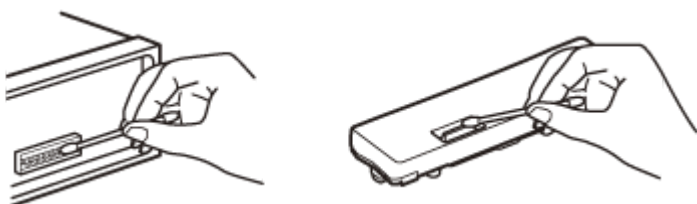

Bemærk!

- Af sikkerhedshensyn må frontpanelet ikke fjernes under kørsel.

Relateret emne

- [Fjernelse af frontpanel](#)

Modtager til bilen
DSX-GS80

Specifikationer

Radiosektion

**DSX-GS80(UC):
FM**

Indstillingsområde	87,5 MHz – 107,9 MHz
Brugbar følsomhed	8 dBf
Signal-støj-forhold	73 dB
Separation	50 dB ved 1 kHz

AM

Indstillingsområde	530 kHz – 1.710 kHz
Følsomhed	26 μ V

**DSX-GS80(EUR):
FM**

Indstillingsområde	Når [AREA] er indstillet til [EUROPE]: 87,5 MHz – 108,0 MHz Når [AREA] er indstillet til [RUSSIA]: FM1/FM2: 87,5 MHz – 108,0 MHz (trin på 50 kHz) FM3: 65 MHz – 74 MHz (trin på 30 kHz)
Brugbar følsomhed	8 dBf
Signal-støj-forhold	73 dB
Separation	50 dB ved 1 kHz

AM/LW

Indstillingsområde	531 kHz – 1.602 kHz (AM) 153 kHz – 279 kHz (LW)
Følsomhed	26 μ V (AM) 50 μ V (LW)

**DSX-GS80(E):
FM**

--	--

Indstillingsområde	87,5 MHz – 108,0 MHz (trin på 50 kHz) 87,5 MHz – 108,0 MHz (trin på 100 kHz) 87,5 MHz – 107,9 MHz (trin på 200 kHz)
FM-indstillingstrin	Der kan skiftes mellem 50 kHz/100 kHz/200 kHz
Brugbar følsomhed	8 dBf
Signal-støj-forhold	73 dB
Separation	50 dB ved 1 kHz

AM

Indstillingsområde	531 kHz – 1.602 kHz (trin på 9 kHz) 530 kHz – 1.710 kHz (trin på 10 kHz)
AM-indstillingstrin	Der kan skiftes mellem 9 kHz/10 kHz
Følsomhed	26 μ V

USB-afspillerdel

Grænseflade	USB1-port (front): USB (Hi-speed) USB2-port (bag): USB (Hi-speed)
Maksimal strømstyrke	USB1-port (front): 1 A USB2-port (bag): 1,5 A
Maksimum antal genkendelige filer (spor)	10.000
Kompatibel Android Open Accessory Protocol (AOA)	2.0
Tilsvarende codec	MP3 (.mp3) Bithastighed: 8 kbps – 320 kbps (understøtter VBR (variabel bithastighed)) Samplinghastighed: 16 kHz – 48 kHz WMA (.wma) Bithastighed: 32 kbps – 192 kbps (understøtter VBR (variabel bithastighed)) Samplinghastighed: 32 kHz, 44,1 kHz, 48 kHz AAC (.m4a, .mp4) Bithastighed: 8 kbps – 320 kbps Samplinghastighed: 11,025 kHz – 48 kHz WAV (.wav) Bitdybde: 16 bit Samplinghastighed: 44,1 kHz, 48 kHz FLAC (.flac) Bitdybde: 16 bit, 24 bit Samplinghastighed: 44,1 kHz, 48 kHz
Understøttet filsystem	FAT16, FAT32

Trådløs kommunikation

Kommunikationssystem	BLUETOOTH Standard version 3.0
Udgang	BLUETOOTH-standardeffektklasse 2 (maks. ledet +1 dBm)
Maksimum kommunikationsområde*1	Synslinje ca. 10 m
Frekvensbånd	2,4 GHz-bånd (2,4000 GHz – 2,4835 GHz)
Modulationsmetode	FHSS
Kompatible BLUETOOTH-profiler*2	A2DP (Advanced Audio Distribution Profile) 1.3 AVRCP (Audio Video Remote Control Profile) 1.5 HFP (Handsfree Profile) 1.6 PBAP (Phone Book Access Profile) SPP (Serial Port Profile)
Tilsvarende codec	SBC (.sbc), AAC (.m4a)

* 1 Det faktiske område afhænger af faktorer som f.eks. forhindringer mellem enheder, magnetiske felter omkring en mikrobølgeovn, statisk elektricitet, modtagelsesfølsomhed, antennens ydeevne, operativsystem, software m.m.

* 2 BLUETOOTH-standardprofiler angiver formålet for BLUETOOTH-kommunikation mellem enheder.

Effektforstærkerdel

Udgang	Højttalerudgangene
Højttalerimpedans	2 Ω/4 Ω til 8 Ω
Maksimal udgangseffekt	100 W × 4 (ved 2 Ω/4 Ω)

Generelt

Strømkrav	12 V DC-bilbatteri (negativ jording (jord))
Nominelt strømforbrug	10 A
Dimensioner	Ca. 178 mm × 50 mm × 177 mm (b/h/d)
Monteringsdimensioner	Ca. 182 mm × 53 mm × 160 mm (b/h/d)
Vægt	Ca. 1,0 kg
Pakkens indhold	Hovedenhed (1) Fjernbetjening (1): RM-X231 (DSX-GS80(UC)/DSX-GS80(E)) Dele til installering og tilslutninger (1 sæt)
Valgfrit tilbehør/udstyr	SiriusXM Connect Tuner til bil: SXV100, SXV200, SXV300 (DSX-GS80(UC)) Kabel til input til ratfjernbetjening: RC-SR1

Kontakt forhandleren for yderligere oplysninger.

Design og specifikationer kan ændres uden varsel.

Modtager til bilen
DSX-GS80

Ophavsret



SiriusXM Connect tuner til biler og abonnement sælges separat.

www.siriusxm.com

Sirius, XM og alle relaterede mærker og logoer er varemærker tilhørende Sirius XM Radio Inc. Alle rettigheder forbeholdes.

Bluetooth®-ordmærket og logoerne er registrerede varemærker tilhørende Bluetooth SIG, Inc. og Sony Corporations brug af sådanne mærker sker på licens. Andre varemærker og handelsnavne tilhører deres respektive ejere.

Windows Media er enten et registreret varemærke eller varemærke tilhørende Microsoft Corporation i USA og/eller andre lande.

Dette produkt er beskyttet af bestemte immaterielle rettigheder tilhørende Microsoft Corporation. Brug eller distribution af denne teknologi uden for dette produkt er forbudt uden licens fra Microsoft eller et autoriseret Microsoft-datterselskab.

Apple, iPhone, iPod, iPod nano, iPod touch og Siri er varemærker tilhørende Apple Inc. som registreret i USA og andre lande. App Store er et servicemærke tilhørende Apple Inc.

IOS er et varemærke eller registreret varemærke tilhørende Cisco i USA og andre lande og bruges under licens.

PANDORA, PANDORA-logo og Pandora-præsentationsmåden er varemærker eller registrerede varemærker tilhørende Pandora Media, LLC. Anvendes med tilladelse.

Google, Google Play og Android er varemærker tilhørende Google LLC.

libFLAC

Copyright (C) 2000-2009 Josh Coalson

Copyright (C) 2011-2013 Xiph.Org Foundation

Gendistribution og brug i kilde- og binærformer, med eller uden modificering, er tilladt, såfremt følgende betingelser er opfyldt:

- Gendistributioner af kildekoden skal beholde ovenstående copyrightmeddelelse, denne liste over betingelser samt følgende ansvarsfraskrivelse.
- Gendistributioner i binær form skal gengive ovenstående erklæring om ophavsret, denne liste over betingelser og følgende ansvarsfraskrivelse i dokumentationen og/eller andre materialer, som leveres sammen med distributionen.
- Hverken navnet Xiph.org Foundation eller navnene på dennes bidragydere må bruges til at anprise eller reklamere for produkter, som stammer fra denne software, uden specifik forudgående skriftlig tilladelse.

DENNE SOFTWARE LEVERES AF OPHAVSRETTENS INDEHAVERE OG BIDRAGYDERES "SOM DEN ER OG FOREFINDES" OG UDEN NOGEN FORM FOR UDTRYKKELIG ELLER UNDERFORSTÅET GARANTI, HERUNDER, MEN IKKE BEGRÆNSET TIL, UNDERFORSTÅET GARANTI FOR SALGBARHED OG EGNETHED TIL BESTEMTE FORMÅL. STIFTELSEN ELLER DENS BIDRAGYDERE VIL UNDER INGEN OMSTÆNDIGHEDER VÆRE ANSVARLIGE FOR DIREKTE, INDIREKTE, HÆNDELIGE, SÆRLIGE, DOKUMENTEREDE ELLER PØNALT BEGRUNDEDE SKADER ELLER FØLGESKADER (HERUNDER, MEN IKKE BEGRÆNSET TIL, FREMSKAFFELSE AF ERSTATNINGSVARER ELLER -TJENESTER, MISTET NYTTE, DATA ELLER FORTJENESTE ELLER DRIFTSTAB) UANSET ÅRSAGEN OG UANSET RETSTEORI OM ANSVAR, DET VÆRE SIG KONTRAKTBASERET, ABSOLUT ELLER SKADEVOLDENDE HANDLING (HERUNDER UAGTSOMHED ELLER ANDET), SOM MÅTTE OPSTÅ PÅ NOGEN MÅDE SOM FØLGE AF BRUG AF DENNE SOFTWARE, SELV VED OPLYSNING OM MULIGHEDEN FOR SÅDANNE SKADER.

Modtager til bilen
DSX-GS80

Fejlfinding

Gør følgende, før du anmoder om reparationssservice.

- Læs den relevante vejledning og fejlfindingsemnerne i denne Hjælpevejledning.
- Problemer kan måske løses ved at opdatere softwaren. Når du installerer appen "Support by Sony" på din smartphone, kan du få oplysninger om softwareopdateringer på en praktisk måde.
- Besøg vores kundesupport-hjemmeside.

Hvis intet af dette løser problemet, bedes du kontakte din nærmeste Sony-forhandler.

Modtager til bilen
DSX-GS80

Der kommer ikke strøm til enheden. (DSX-GS80(UC)/DSX-GS80(E))

- Hvis enheden slukkes, og skærbilledet forsvinder, kan enheden ikke betjenes med fjernbetjeningen.
 - Tænd for enheden.

Modtager til bilen
DSX-GS80

Enheden slukkes, når den bruges ved høj lydstyrke.

- Strømmen fra bilens strømforsyning er muligvis ikke tilstrækkelig.
 - Kontrollér strømtilslutningen. Hvis der ikke er problemer med strømtilslutningen, skal strømmen føres direkte til batteriet.
Kontakt den nærmeste forhandler, hvis situationen ikke bliver bedre.

Modtager til bilen
DSX-GS80

Ingen lyd, eller lyden er meget lav.

- Placeringen af faderen [FADER] er ikke indstillet til et 2-højtalersystem.
- Lydstyrken fra enheden og/eller den tilsluttede enhed er meget lav.
 - Skru op for lydstyrken på enheden og den tilsluttede enhed.

Modtager til bilen
DSX-GS80

Ingen biplyd.

- En effektforstærker (ekstraudstyr) er tilsluttet, og du bruger ikke den indbyggede forstærker.

Modtager til bilen
DSX-GS80

Indstillingerne i hukommelsen er slettet.

- Enheden er blevet initialiseret.
 - Gem igen i hukommelsen.
-

Relateret emne

- [Generel opsætning \(GENERAL\)](#)
- [Initialisering af enheden](#)

Modtager til bilen
DSX-GS80

Sikringen er sprunget./Udsender støj, når tændingspositionen skiftes.

- Ledningerne passer ikke korrekt til bilens tilbehørsstrømstik.

Modtager til bilen
DSX-GS80

Demonstrationstilstanden starter under afspilning eller modtagelse.

- Hvis der ikke udføres nogen handling i 5 minutter med [DEMO-ON] indstillet, starter demonstrationstilstanden.
 - Indstil [DEMO-OFF].
-
-

Relateret emne

- [Generel opsætning \(GENERAL\)](#)

Modtager til bilen
DSX-GS80

Skærbilledet forsvinder fra/vises ikke i skærmvinduet.

- Dæmperen er indstillet til [DIMMER-ON].
 - Skærbilledet forsvinder, hvis du trykker på og holder OFF.
 - Tryk på OFF på enheden, indtil skærbilledet vises.
 - Stikkene er snavsede.
-

Relateret emne

- [Skærmopsætning \(DISPLAY\)](#)
- [Vedligeholdelse](#)

Modtager til bilen
DSX-GS80

Skærbilledet forsvinder, mens enheden er i funktion. (DSX-GS80(E))

- [BLACK OUT] (mørklægning) er indstillet til [BLACK OUT-ON].
-
-

Relateret emne

- [Skærmopsætning \(DISPLAY\)](#)

Modtager til bilen
DSX-GS80

Skærmen/belysningen blinker.

- Strømforsyningen er ikke tilstrækkelig.
 - Kontrollér, at bilbatteriet har nok strøm til enheden. (Strømkravet er 12 V DC.)

5-006-642-91(2) Copyright 2019 Sony Corporation

Modtager til bilen
DSX-GS80

Betjeningsknapperne fungerer ikke.

- Forbindelsen er ikke korrekt.
 - Kontrollér forbindelsen til enheden.
Tryk på nulstillingsknappen, hvis situationen ikke bliver bedre.
Af hensyn til din sikkerhed må du ikke nulstille enheden, mens du kører.
-
-

Relateret emne

- [Vejledning til dele og knapper](#)

Modtager til bilen
DSX-GS80

Uret, som er indstillet automatisk, er ikke præcist.

- Urdataene fra radiobølger er ikke præcise.
 - Tryk på MENU, indstil [CLOCK] i [GENERAL] til [MANUAL], og juster derefter uret manuelt.
-
-

Relateret emne

- [Indstilling af uret](#)

Modtager til bilen
DSX-GS80

Radiomodtagelsen er dårlig./Statisk støj forekommer.

- Tilslut antennen ordentligt.

5-006-642-91(2) Copyright 2019 Sony Corporation

Modtager til bilen
DSX-GS80

Stationer kan ikke modtages. (DSX-GS80(E))

- Indstillingen af indstillingstrin er blevet slettet.
 - Indstil indstillingstrin igen.
-
-

Relateret emne

- [Skift af indstillingstrin for FM/AM \(DSX-GS80\(E\)\)](#)

Modtager til bilen
DSX-GS80

Indstilling af forudindstillinger er ikke mulig.

- Sendesignalet er for svagt.

5-006-642-91(2) Copyright 2019 Sony Corporation

Modtager til bilen
DSX-GS80

65 MHz til 74 MHz i FM3 kan ikke indstilles. (DSX-GS80(EUR))

- [AREA] er indstillet til [EUROPE].
 - Indstil [AREA] til [RUSSIA].
-
-

Relateret emne

- [Generel opsætning \(GENERAL\)](#)

Modtager til bilen
DSX-GS80

PTY viser [- - - - -].

- Den aktuelle station er ikke en RDS-station, eller radiosignalet er dårligt.

Modtager til bilen
DSX-GS80

RDS-tjenester kan ikke modtages (når [AREA] er indstillet til [RUSSIA]). (DSX-GS80(EUR))

- FM3 er valgt.
 - Vælg FM1 eller FM2.
- RDS-tjenester er ikke tilgængelige i den nuværende region.

Modtager til bilen
DSX-GS80

SEEK starter efter få sekunders afspilning. (DSX-GS80(EUR))

- Stationen er ikke-TP eller har et svagt signal.
 - Deaktiver TA.
-

Relateret emne

- [Indstilling af AF og TA \(DSX-GS80\(EUR\)\)](#)
- [Generel opsætning \(GENERAL\)](#)

Modtager til bilen
DSX-GS80

Ingen trafikmeddelelser. (DSX-GS80(EUR))

- Aktivér TA.
 - Stationen udsender ingen trafikmeddelelser, selvom den er en TP.
 - Stil ind på en anden station.
-

Relateret emne

- [Indstilling af AF og TA \(DSX-GS80\(EUR\)\)](#)
- [Generel opsætning \(GENERAL\)](#)

Modtager til bilen
DSX-GS80

Programstationens navn blinker. (DSX-GS80(EUR))

- Der er ingen anden frekvens for den aktuelle -station.
 - Tryk på **◀◀ / ▶▶** (SEEK -/+), mens programstationens navn blinker. [PI SEEK] vises, og enheden begynder at søge efter en anden frekvens med samme PI-data (programidentifikation).

Modtager til bilen
DSX-GS80

En USB bruger længere tid til at afspille.

- USB-enheden indeholder filer med en kompliceret træstruktur.

5-006-642-91(2) Copyright 2019 Sony Corporation

Modtager til bilen
DSX-GS80

Lydfilen kan ikke afspilles.

- USB-enheder, der er formateret med andre filsystemer end FAT16 eller FAT32, understøttes ikke.*

* Denne enhed understøtter FAT16 og FAT32, men nogle USB-enheder understøtter muligvis ikke alle disse FAT-filsystemer. Du kan finde flere oplysninger i betjeningsvejledningen til hver enkelt USB-enhed eller ved kontakte producenten.

Relateret emne

- [Specifikationer](#)

Modtager til bilen
DSX-GS80

Betjening til at springe over et album eller elementer (springtilstand) og søgning efter et musiknummer efter navn ("Quick-BrowZer") kan ikke udføres.

- Disse handlinger kan ikke udføres, når en USB-enhed i Android-tilstand eller en iPod er tilsluttet.
 - Indstil [USB MODE] til [MSC/MTP].

Relateret emne

- [Generel opsætning \(GENERAL\)](#)

Modtager til bilen
DSX-GS80

Lyden kan ikke udsendes under afspilning i Android-tilstand.

- Kontrollér status for lydafspilningsprogrammet på Android-smartphonen.

5-006-642-91(2) Copyright 2019 Sony Corporation

Modtager til bilen
DSX-GS80

Den tilsluttende enhed kan ikke registrere denne enhed.

- Før parring foretages, skal du indstille enheden til standbytilstand for parring.
 - Når der er forbindelse til to BLUETOOTH-enheder, kan denne enhed ikke registreres fra en anden enhed.
 - Afbryd en af forbindelserne, og søg efter denne enhed fra en anden enhed.
 - Når enhedsparringen er foretaget, skal du slå BLUETOOTH-signalet til.
-

Relateret emne

- [Parring og oprettelse af forbindelse til en BLUETOOTH-enhed](#)

Modtager til bilen
DSX-GS80

Tilslutning er ikke mulig.

- Forbindelsen styres fra én side (denne enhed eller BLUETOOTH enhed), men ikke fra begge sider.
 - Opret forbindelse til denne enhed fra en BLUETOOTH-enhed eller omvendt.

Modtager til bilen
DSX-GS80

Navnet på den registrerede enhed vises ikke.

- Afhængigt af status for den anden enhed er det ikke altid muligt at hente navnet.

Modtager til bilen
DSX-GS80

Ingen ringetone.

- Juster lydstyrken ved at dreje på drejeknappen under modtagelse af et opkald.
 - Afhængigt af den forbundne enhed sendes ringetonen måske ikke korrekt.
 - Indstil [RINGTONE] til [1].
 - Højtalerne er ikke tilsluttet til enheden.
 - Tilslut højtalerne til enheden. For at vælge højtalerne til ringetone skal du trykke på MENU og derefter vælge [BLUETOOTH] → [VOICE OUT].
-

Relateret emne

- [BLUETOOTH-opsætning \(BLUETOOTH\)](#)

Modtager til bilen
DSX-GS80

Den talendes stemme kan ikke høres.

- Højtalerne er ikke tilsluttet til enheden.
 - Tilslut højtalerne til enheden. For at vælge højtalerne til den talendes stemme skal du trykke på MENU og derefter vælge [BLUETOOTH] → [VOICE OUT].
-

Relateret emne

- [BLUETOOTH-opsætning \(BLUETOOTH\)](#)

Modtager til bilen
DSX-GS80

En opkaldspartner siger, at lydstyrken er for lav eller høj.

- Juster lydstyrken tilsvarende ved at justere mikrofonforstærkningen.
-

Relateret emne

- [Muligheder for betjening under opkald](#)

Modtager til bilen
DSX-GS80

Der forekommer ekko eller støj i telefonsamtaler.

- Sænk lydstyrken.
 - Indstil EC/NC-tilstand til [EC/NC-1] eller [EC/NC-2].
 - Hvis anden omgivende støj end lydene fra telefonopkaldet er kraftig, kan du prøve at reducere denne støj. Hvis et vindue f.eks. er åbent, og der er høj trafikstøj, kan du lukke vinduet. Hvis et airconditionanlæg har for høje lyde, så skru ned for anlægget.
-

Relateret emne

- [Muligheder for betjening under opkald](#)

Modtager til bilen
DSX-GS80

Telefonen er ikke tilsluttet.

- Når der afspilles BLUETOOTH-lyd, er telefonen ikke tilsluttet, selvom du trykker på CALL.
 - Opret forbindelse fra telefonen.

5-006-642-91(2) Copyright 2019 Sony Corporation

Modtager til bilen
DSX-GS80

Telefon-lydkvaliteten er dårlig.

- Telefon-lydkvaliteten afhænger af mobiltelefonens modtageforhold.
 - Flyt bilen til et sted, hvor du kan forbedre mobiltelefonens signal, hvis modtagelsen er dårlig.

5-006-642-91(2) Copyright 2019 Sony Corporation

Modtager til bilen
DSX-GS80

Lydstyrken for den tilsluttede lydenhed er lav (høj).

- Lydstyrken varierer, afhængigt af lydenheden.
 - Juster lydstyrken for den tilsluttede lydenhed eller denne enhed.

Modtager til bilen
DSX-GS80

Der er pauser i lyden under afspilning fra en BLUETOOTH-lydenhed.

- Gør afstanden mellem enheden og BLUETOOTH-enheden mindre.
- Hvis BLUETOOTH-lydenheden er placeret i en taske eller andet, der forstyrrer signalet, skal du tage lydenheden ud under brug.
- Flere BLUETOOTH-enheder eller andre enheder, som udsender radiobølger, er i brug i nærheden.
 - Sluk de andre enheder.
 - Øg afstanden til de andre enheder.
- Afspilning af lyden stopper kortvarigt, når der oprettes forbindelse mellem denne enhed og mobiltelefonen. Dette er ikke en funktionsfejl.

Modtager til bilen
DSX-GS80

Den tilsluttede BLUETOOTH-lydenhed kan ikke betjenes.

- Kontrollér, at den tilsluttede BLUETOOTH-lydenhed understøtter AVRCP.

Modtager til bilen
DSX-GS80

Nogle funktioner virker ikke.

- Kontrollér, om tilslutningsenheden understøtter de pågældende funktioner.

5-006-642-91(2) Copyright 2019 Sony Corporation

Modtager til bilen
DSX-GS80

Et opkald besvares utilsigtet.

- Den tilsluttede telefon er indstillet til at besvare opkald automatisk.
 - Vælg [BLUETOOTH] → [AUTO ANSWER] for autosvar-indstillinger.
-
-

Relateret emne

- [BLUETOOTH-opsætning \(BLUETOOTH\)](#)

Modtager til bilen
DSX-GS80

Parring mislykkedes på grund af timeout.

- Afhængigt af den tilsluttede enhed kan tidsgrænsen for parring være kort.
 - Prøv at gennemføre parringen inden for tidsrummet.

5-006-642-91(2) Copyright 2019 Sony Corporation

Modtager til bilen
DSX-GS80

Kan ikke parre.

- Enheden kan måske ikke parres med en tidligere parret BLUETOOTH-enhed efter initialisering af enheden, hvis parringsoplysningerne om enheden er på BLUETOOTH-enheden. Hvis det er tilfældet, skal du slette parringsoplysningerne om enheden fra BLUETOOTH-enheden og derefter parre dem igen.

Modtager til bilen
DSX-GS80

BLUETOOTH-funktionen fungerer ikke.

- Sluk for enheden ved at trykke på og holde OFF i mere end 2 sekunder, og tænd derefter for enheden igen.

5-006-642-91(2) Copyright 2019 Sony Corporation

Modtager til bilen
DSX-GS80

Der kommer ingen lyd fra bilhøjtalerne under håndfrit opkald.

- Hvis lyden kommer fra mobiltelefonen, skal du indstille mobiltelefonen til at sende lyden fra bilhøjtalerne.

Modtager til bilen
DSX-GS80

"Siri Eyes Free" er ikke aktiveret.

- Udfør håndfri registrering for en iPhone, der understøtter "Siri Eyes Free".
- Slå Siri-funktionen på iPhonen til.
- Afbryd BLUETOOTH-forbindelsen mellem iPhonen og enheden, og opret forbindelse igen.

Modtager til bilen
DSX-GS80

Programnavnet passer ikke til det faktiske program i "Sony | Music Center".

- Start programmet igen fra programmet "Sony | Music Center".

Modtager til bilen
DSX-GS80

Under kørsel af programmet "Sony | Music Center" via BLUETOOTH skifter skærmen automatisk til [BT AUDIO].

- Programmet "Sony | Music Center" eller BLUETOOTH-funktionen mislykkedes.
- Kør programmet igen.

5-006-642-91(2) Copyright 2019 Sony Corporation

Modtager til bilen
DSX-GS80

Programmet "Sony | Music Center" afbrydes automatisk, når skærmen skifter til [IPD].

- Programmet "Sony | Music Center" på iPhone/iPod understøtter ikke iPod-afspilning.
 - Skift kilden for enheden til en anden kilde end [IPD], og opret derefter "Sony | Music Center"-forbindelse.
-

Relateret emne

- [Oprettelse af "Sony | Music Center"-forbindelse](#)

Modtager til bilen
DSX-GS80

"Sony | Music Center"-forbindelsen afbrydes automatisk, når enhedens USB-tilstand ændres til [ANDROID].

- Android-smartphonen understøtter ikke afspilning i Android-tilstand.
 - Indstil USB-tilstanden for enheden til [MSC/MTP], og opret derefter "Sony | Music Center"-forbindelsen.
-

Relateret emne

- [Oprettelse af "Sony | Music Center"-forbindelse](#)

Modtager til bilen
DSX-GS80

Pandora®-tilslutning er ikke mulig.

- Luk programmet Pandora® på mobilenheden, og start det derefter igen.

5-006-642-91(2) Copyright 2019 Sony Corporation

Modtager til bilen
DSX-GS80

Generelt

Følgende meddelelser kan vises eller blinke under brug.

INVALID: Den valgte handling kan være ugyldig.

OUTPUT ERROR: Der er muligvis en intern fejl.

- Kontrollér tilslutningen. Kontakt den nærmeste Sony-forhandler, hvis fejlen forbliver på skærmen.

READ: Læser information i øjeblikket.

- Vent, indtil læsningen er færdig, så starter afspilningen automatisk. Det kan tage et stykke tid afhængigt af filorganiseringen.

TEMP CAUTION: Den termiske beskyttelse er aktiveret.

- Skru ned for lydstyrken.

— (understregning): Tegnet kan ikke vises.

Modtager til bilen
DSX-GS80

Afspilning af USB-enhed

HUB NO SUPRT: USB-hubs er ikke understøttet.

IPD STOP: iPod-afspilning af afsluttet.

- Betjen din iPod/iPhone for at starte afspilning.

NOT SUPPORT - ANDROID MODE

- En USB-enhed, som ikke understøtter AOA (Android Open Accessory) 2.0, tilsluttes enheden, mens [USB MODE] er indstillet til [ANDROID].
 - Indstil [USB MODE] til [MSC/MTP].

USB ERROR: Der kan ikke afspilles fra USB-enheden.

- Tilslut USB-enheden igen.

USB NO DEV: En USB-enhed er ikke tilsluttet eller genkendes ikke.

- Sørg for, at USB-enheden eller USB-kablet er tilsluttet sikkert.

USB NO MUSIC: Der er ikke nogen fil, der kan afspilles.

- Tilslut en USB- der indeholder filer, der kan afspilles.

USB NO SUPRT: USB-enheden understøttes ikke.

- Du kan få flere oplysninger om kompatibiliteten for din USB-enhed ved at besøge supportwebstedet.

USB OVERLOAD: USB-enheden er overbelastet.

- Frakobl USB-enheden, og tryk derefter på SRC (kilde) for at vælge en anden kilde.
- USB- har en fejl, eller en ikke-understøttet enhed er tilsluttet.

Relateret emne

- [Generel opsætning \(GENERAL\)](#)
- [Specifikationer](#)

Modtager til bilen
DSX-GS80

Brug af RDS (DSX-GS80(EUR))

NO AF: Ingen alternative frekvenser.

- Tryk på **◀◀ / ▶▶** (SEEK -/+), mens programstationens navn blinker. Enheden begynder at søge efter en anden frekvens med samme PI-data (programidentifikation) ([PI SEEK] vises).

NO PI: Intet program-id. Den valgte station har ingen PI-data (programidentifikation).

- Vælg en anden station.

NO TP: Ingen trafikprogrammer.

- Enheden vil fortsætte med at søge efter tilgængelige TP-stationer.

Modtager til bilen
DSX-GS80

BLUETOOTH-funktion

BTA NO DEV: En BLUETOOTH-lydenhed er ikke tilsluttet eller genkendes ikke.

- Sørg for, at en BLUETOOTH-lydenhed er tilsluttet korrekt, eller at der er oprettet BLUETOOTH-forbindelse med BLUETOOTH-lydenheden.

ERROR: Den valgte handling kunne ikke udføres.

- Vent et øjeblik, og prøv igen.

NO DEVICE: En mobiltelefon med HFP (håndfri profil) er ikke tilsluttet eller genkendes ikke.

- Kontrollér, at en mobiltelefon med HFP er tilsluttet korrekt, eller at der er oprettet BLUETOOTH-forbindelse til en mobiltelefon med HFP.

NO INFO: Den, der ringer op, har skjult sit telefonnummer.

NO SUPPORT: Den valgte handling er ikke tilladt eller understøttes ikke.

- Kontrollér, at BLUETOOTH-enheden understøtter HFP (håndfri profil).

UNKNOWN: Et navn eller telefonnummer kan ikke vises.

Modtager til bilen
DSX-GS80

Betjening af "Sony | Music Center"

APP -----: Der er ikke oprettet forbindelse med programmet.

- Opret "Sony | Music Center"-forbindelse igen.

APP DISPLAY: Et skærbillede til indstilling af skærm i programmet er åbent.

- Afslut skærbilledet til indstilling af skærm i programmet for at gøre det muligt at betjene knapper.

APP LIST: Indholdslisten for USB/iPod er åben.

- Afslut listen i programmet for at gøre det muligt at betjene knapper.

APP MENU: En indstillingsskærm i programmet er åben.

- Afslut indstillingsskærmen for programmet for at gøre det muligt at betjene knapper.

APP NO DEV: Enheden, hvor programmet er installeret, er ikke tilsluttet eller genkendes ikke.

- Opret BLUETOOTH-forbindelsen, og opret "Sony | Music Center"-forbindelsen igen.

APP SOUND: Et skærbillede til indstilling af lyd i programmet er åbent.

- Afslut skærbilledet til indstilling af lyd i programmet for at gøre det muligt at betjene knapper.

OPEN APP: Programmet "Sony | Music Center" kører ikke.

- Start programmet.

APP DISCNCT: Programmet er afbrudt.

- Opret "Sony | Music Center"-forbindelsen.

Relateret emne

- [Oprettelse af "Sony | Music Center"-forbindelse](#)

Modtager til bilen
DSX-GS80

Betjening af Pandora® (DSX-GS80(UC))

BOOKMARK - ERROR: Oprettelse af bogmærke mislykkedes.

- Vent et øjeblik, og prøv igen.

LOG IN ERROR: Du er ikke logget på din Pandora®-konto.

- Frakobl enheden, log på din Pandora®-konto, og tilslut enheden igen.

NO DEVICE: BLUETOOTH-enheden er ikke tilsluttet eller genkendes ikke.

- Sørg for, at BLUETOOTH-enheden er tilsluttet korrekt, eller at der er oprettet BLUETOOTH-forbindelse til BLUETOOTH-enheden. Vælg derefter Pandora®-kilden igen.

NO STATIONS: Ingen stationer på din konto.

- Opret stationen på mobilenheden.

NOT ALLOWED: Den valgte handling er ikke tilladt.

- "Tommelfinger"-feedback er ikke tilladt.
 - Vent, til reklamen slutter.
 - Nogle funktioner, f.eks. Delt station, tillader ikke feedback. Vent, indtil næste musiknummer begynder, eller vælg en anden station på listen.
- Bogmærke er ikke tilladt.
 - Vent, til reklamen slutter.
 - Vælg et andet musiknummer eller en anden station, og prøv igen.

UNAVAILABLE: Pandora® er ikke tilgængelig uden for dit land.

ERROR: Den valgte handling kunne ikke udføres, eller Pandora®-serveren er under vedligeholdelse.

- Vent et øjeblik, og prøv igen.

NOT FOUND: Pandora® kører ikke.

- Start Pandora®-programmet på din iPhone.

BAD NETWORK: Netværksforbindelsen er ustabil eller gået tabt.

- Kontrollér netværksforbindelsen igen på enheden, eller vent, indtil netværksforbindelsen er oprettet.

SKIP LIMIT: Overspringning af musiknumre er ikke tilladt.

- Vent, indtil reklamen slutter eller næste musiknummer begynder, eller vælg en anden station på listen. Pandora® begrænser antallet af tilladte overspringninger på deres tjeneste.

THUMBS ERROR: "Tommelfinger"-feedback mislykkedes.

- Vent et øjeblik, og prøv igen.

UPDATE APP: En gammel version af Pandora® er tilsluttet.

- Opdater Pandora®-programmet til den nyeste version.

5-006-642-91(2) Copyright 2019 Sony Corporation

Modtager til bilen
DSX-GS80

Betjening af SiriusXM (DSX-GS80(UC))

CH LOCKED

- Den kanal, som du har anmodet om, er låst af radio-forældrelåsefunktionen.
 - Vælg [GENERAL] → [SXM PARENTAL] for forældrekontrolindstillinger.

CH UNAVAIL

- Den kanal, som du har anmodet om, er ikke en gyldig SiriusXM-kanal, eller den kanal, som du lyttede til, er ikke længere tilgængelig.
- Du kan også se denne meddelelse kortvarigt, når du tilslutter en ny SiriusXM Connect Tuner til biler første gang. Gå til www.siriusxm.com i USA eller www.siriusxm.ca i Canada for at få flere oplysninger om SiriusXM-kanaler.

CHAN UNSUB

- Den kanal, som du har anmodet om, indgår ikke i dit SiriusXM-abonnement, eller den kanal, som du lyttede til, indgår ikke længere i dit SiriusXM-abonnement.
Hvis du har spørgsmål om dit abonnement eller gerne vil abonnere på denne kanal, bedes du kontakte SiriusXM.
I USA; gå til www.siriusxm.com, eller ring 1-866-635-2349.
I Canada; gå til www.siriusxm.ca, eller ring 1-877-438-9677.

CHK ANT

- Radioen har registreret en fejl med SiriusXM-antennen.
- Antennekablet kan enten være afbrudt eller beskadiget.
 - Kontrollér, at antennekablet er tilsluttet til SiriusXM Connect Tuner til biler.
 - Undersøg antennekablet for skader og knæk.
 - Udskift antennen, hvis kablet er beskadiget. SiriusXM-produkter fås hos din lokale bilanlægsforhandler eller online på <https://shop.siriusxm.com/all-parts/>

CHECK TUNER

- Radioen har problemer med at kommunikere med SiriusXM Connect Tuner til biler.
- Tuneren kan være frakoblet eller beskadiget.
 - Kontrollér, at kablet til SiriusXM Connect Tuner til biler er sikkert forbundet til radioen.

CODE ERROR

- Den indtastede adgangskode er forkert.
 - Indtast den korrekte adgangskode.
 - Hvis du glemmer din adgangskode, skal du udføre [SXM RESET] i [GENERAL].
Bemærk, at udførelse af [SXM RESET] vil nulstille alle SiriusXM-indstillingerne og gemt hukommelse i SiriusXM Connect Tuner til biler.

NO SIGNAL

- SiriusXM Connect Tuner til biler har problemer med at modtage SiriusXM-satellitsignalet.
 - Kontrollér, at bilen står udenfor med udsyn til himlen.
 - Kontrollér, at SiriusXM-magnetantennen er monteret på en metaloverflade på ydersiden af bilen.
 - Flyt SiriusXM-antennen væk fra eventuelle forhindringer.

- Undersøg antennekablet for skader og knæk.
- Se installationsvejledningen til SiriusXM Connect Tuner til biler for flere oplysninger om installation af antenne.
- Udskift antennen, hvis kablet er beskadiget. SiriusXM-produkter fås hos din lokale bilanlægsforhandler eller online på <https://shop.siriusxm.com/all-parts/>

SUBSCRIPTION UPDATED - PRESS ENT TO CONTINUE

- Radioen har registreret en ændring i din SiriusXM-abonnementsstatus.
 - Tryk på ENTER for at slette meddelelsen.
Hvis du har spørgsmål til dit abonnement, bedes du kontakte SiriusXM. I USA; gå til www.siriusxm.com, eller ring 1-866-635-2349.
I Canada; gå til www.siriusxm.ca, eller ring 1-877-438-9677.

Relateret emne

- [Indstilling af forældrekontrol](#)
- [Generel opsætning \(GENERAL\)](#)

5-006-642-91(2) Copyright 2019 Sony Corporation

Modtager til bilen
DSX-GS80

Brug af ratfjernbetjening

ERROR: Der opstod en fejl under funktionsregistreringen.

- Registrer igen fra den funktion, hvor fejlen opstod.

TIMEOUT: Funktionsregistrering mislykkedes på grund af timeout.

- Prøv at gennemføre registreringen, mens [REGISTER] blinker (ca. 6 sekunder).
-

Relateret emne

- [Generel opsætning \(GENERAL\)](#)

Modtager til bilen
DSX-GS80

Betjening af firmwareopdatering

FILE ERROR: Opdateringsprogrammet er ikke lagret i USB-enheden.

- Gem opdateringsprogrammet i USB-enheden, og prøv igen.

NO DEVICE: USB-enheden med opdateringsprogrammet er ikke tilsluttet eller genkendes ikke.

- Sørg for, at USB-enheden er tilsluttet korrekt.
- Fjern USB-enheden, og tilslut den igen.

UPDATE ERROR - PRESS ENTER: Firmwareopdatering er ikke gennemført korrekt.

- Tryk på ENTER for at fjerne meddelelsen, og prøv igen.
Under opdateringen må tændingen ikke sættes i positionen OFF, og USB-enheden må ikke fjernes.

Relateret emne

- [Opdatering af firmworen](#)

Modtager til bilen
DSX-GS80

Kundesupport-websteder

Du kan gå til følgende kundesupport-websteder for at få oplysninger om support om dit system.

For kunder i USA/Canada/Latinamerika:

<https://www.sony.com/am/support>

For kunder i europæiske lande:

<https://www.sony.eu/support>

For kunder i andre lande/områder:

<https://www.sony-asia.com/support>

For i USA

Hvis du har spørgsmål eller problemer vedrørende dette produkt, så prøv følgende:

1. Læs om fejlfinding i denne Hjælpevejledning.
2. Kontakt (kun USA):
Ring 1-800-222-7669
URL <https://www.SONY.com>

For kunder i europæiske lande

Registrer dit produkt online nu på:

<https://www.sony.eu/mysony>

Modtager til bilen
DSX-GS80

Om appen "Support by Sony"

Når du installerer appen "Support by Sony" på din smartphone, kan du få oplysninger om softwareopdateringer på en praktisk måde.

Appen "Support by Sony" – find oplysninger og få meddelelser om dit produkt:



- ✓ Nyheder og alarmer
- ✓ Softwareopdateringer
- ✓ Instruktioners
- ✓ Tips og tricks

<https://sony.net/SBS>

Gå til webstedet "Support by Sony" på sony.net/SBS, og gem enhedens modelnavn som bogmærke, "DSX-GS80", når du besøger webstedet.