

Autós vevőegység  
DSX-GS80



Ha problémákba ütközik, vagy kérdése van, használja ezt a kézikönyvet.

Megjegyzés: A fenti kép az észak-amerikai régióhoz készült. A tényleges termék a régiótól függően ettől eltérő lehet.

## Kezdő lépések

### [Útmutató a komponensekhez és a vezérlésekhez](#)

### [Az elülső panel eltávolítása](#)

### Az egység inicializálása

[Az egység inicializálása](#)

[A terület/régió beállítása \(DSX-GS80\(EUR\)\)](#)

[A képernyő nyelvének beállítása \(DSX-GS80\(E\)\)](#)

### [Az FM/AM hangolási lépésköz beállítása \(DSX-GS80\(E\)\)](#)

### [Az óra beállítása](#)

### [Az akkumulátor feszültségének ellenőrzése](#)

### A BLUETOOTH eszköz előkészítése

[Egy Bluetooth® eszköz előkészítése](#)

[Párosítás egy BLUETOOTH eszközzel és csatlakoztatás ahhoz](#)

[Csatlakoztatás egy párosított BLUETOOTH eszközhöz](#)

[Csatlakoztatás egy iPhone/iPod készülékhez \(BLUETOOTH automatikus párosítás\)](#)

[Egy USB eszköz csatlakoztatása](#)

[Más hordozható audio eszköz csatlakoztatása](#)

Rádió

[Rádióhallgatás](#)

A rádió adatrendszer (RDS) használata

[Az AF és a TA beállítása \(DSX-GS80\(EUR\)\)](#)

[Programtípusok kiválasztása \(PTY\)](#)

SiriusXM rádió (DSX-GS80(UC))

[SiriusXM Rádióhallgatás](#)

[Csatornák kiválasztása a SiriusXM készülékhez](#)

[Csatornák beállítása kategóriákból](#)

[A szülői felügyelet beállítása](#)

Lejátszás

[Egy USB eszköz lejátszása](#)

[Egy BLUETOOTH eszköz lejátszása](#)

Zeneszámok keresése és lejátszása

[Ismétléses lejátszás és véletlenszerű lejátszás](#)

[Zeneszám keresése név alapján \(„Quick-BrowZer“\)](#)

[Keresés elemek átlépésével \(ugrás mód\)](#)

Pandora® (DSX-GS80(UC))

[Névjegy Pandora®](#)

[A Pandora® beállítása](#)

[Pandora® adatfolyam](#)

A Pandora® rendelkezésre álló műveletei

[A „tetszik ujj-jelzés” visszajelzés](#)

[Az állomáslista használata](#)

[Könyvjelző hozzáadása](#)

## Kihangosított hívás

[Mobiltelefon előkészítése](#)

[Hívás fogadása](#)

## Hívás indítása

[Hívás indítása](#)

[Hívás indítása a telefonkönyvből](#)

[Hívás indítása a híváselőzményekből](#)

[Hívás indítása telefonszám bevitellel](#)

[Hívás indítása újratárcsázással](#)

[Hívás indítása hangparancsszavakkal](#)

[Hívás közben rendelkezésre álló műveletek](#)

## Hasznos funkciók

„Sony | Music Center” iPhone/Android™ okostelefonnal

[„Sony | Music Center” iPhone/Android™ okostelefonnal](#)

[A „Sony | Music Center” csatlakozás létrehozása](#)

[Az alkalmazás forrásának kiválasztása](#)

[Hangfelismerés használata \(Csak Android okostelefonoknál\)](#)

[A „Siri Eyes Free” használatával](#)

## Beállítások

[Alapvető beállítási művelet](#)

[Általános beállítás \(GENERAL\)](#)

[Hangbeállítás \(SOUND\)](#)

[Képernyő beállítás \(DISPLAY\)](#)

[BLUETOOTH Beállítás \(BLUETOOTH\)](#)

[„Sony | Music Center” Beállítás \(SONY APP\)](#)

## További információk

[Demonstrációs mód visszavonása](#)

[A firmware frissítése](#)

[Óvintézkedések](#)

[Karbantartás](#)

[Termékjellemzők](#)

[Szerzői jogok](#)

Hibakeresés

[Hibakeresés](#)

Általános információk

- [Az egység nem kap áramot. \(DSX-GS80\(UČ\)/DSX-GS80\(E\)\).](#)
- [Nagy hangerővel való lejátszás során az egység kikapcsol.](#)
- [Nincs hang, vagy a hang nagyon halk.](#)
- [Nem hallható hangjelzés.](#)
- [A memóriában tárolt beállítások töröltek.](#)
- [A biztosíték kiégett./A gyújtás kapcsolásakor zaj hallható.](#)
- [Lejátszás, vagy vétel közben elindul a bemutató mód.](#)
- [A képernyő eltűnik/nem jelenik meg a képernyő ablakban.](#)
- [A képernyő eltűnik miközben az egység üzemel. \(DSX-GS80\(E\)\).](#)
- [A képernyő/világítás villog.](#)
- [Nem működnek a kezelőgombok.](#)
- [Az automatikusan beállított óra nem pontos.](#)

Rádió

- [A rádiójel vétele gyenge./Statikus zaj észlelhető.](#)
- [Nem lehet befogni az állomásokat. \(DSX-GS80\(E\)\).](#)
- [Az előbeállítási hangolás nem lehetséges.](#)
- [A 65 MHz – 74 MHz az FM3 használata esetén nem hangolható be. \(DSX-GS80\(EUR\)\)](#)

RDS

- [A PTY elem megjelenítése: \[- - - - -\].](#)
- [Nem fogható RDS szolgáltatás \(ha az \[AREA\] elem \[RUSSIA\] állapotba van kapcsolva\). \(DSX-GS80\(EUR\)\).](#)
- [A SEEK pár másodperc hallgatás után indul el. \(DSX-GS80\(EUR\)\).](#)
- [Nincsenek közlekedési hírek. \(DSX-GS80\(EUR\)\).](#)
- [Az állomás neve villog. \(DSX-GS80\(EUR\)\).](#)

## USB lejátszás

- [Egy USB eszköz lejátszása hosszabb ideig tart.](#)
- [A hangfájl nem játszható le.](#)
- [Nem hajtható végre az album átlépése, az elemek átlépése \(ugrás mód\), és a zeneszám keresése név alapján \(„Quick-BrowZer”\).](#)
- [Android módban történő lejátszás során nem küldhető ki hang.](#)

## BLUETOOTH

- [A csatlakoztatott eszköz nem képes észlelni ezt az egységet.](#)
- [Csatlakozás nem lehetséges.](#)
- [Az észlelt eszköz neve nem jelenik meg.](#)
- [Nincs csengőhang.](#)
- [Nem hallható a beszélő hangja.](#)
- [A hívott fél azt mondja, hogy a hangerő túl magas, vagy alacsony.](#)
- [Telefonhívások során visszhang, vagy zaj fordul elő.](#)
- [A telefon nincs csatlakoztatva.](#)
- [A telefon hangminősége gyenge.](#)
- [A csatlakoztatott audio eszköz hangereje alacsony \(magas\).](#)
- [Egy BLUETOOTH audio eszköz lejátszása során nem ad hangot.](#)
- [A csatlakoztatott BLUETOOTH audio eszköz nem vezérelhető.](#)
- [Egyes funkciók nem működnek.](#)
- [Nem szándékos hívásfogadás történt.](#)
- [Időtúllépés miatt a párosítás sikertelen volt.](#)
- [Párosítás sikertelen.](#)
- [A BLUETOOTH funkció nem üzemel.](#)
- [Kihangsított hívás során nem jön hang az autó hangszóróiból.](#)
- [A „Siri Eyes Free” nincs aktiválva.](#)

## A „Sony | Music Center” használata

- [Az alkalmazás nevét a rendszer összekeverte a tényleges alkalmazással a „Sony | Music Center” helyen.](#)
- [A „Sony | Music Center” alkalmazás futása során a BLUETOOTH, használatával a képernyő automatikusan \[BT AUDIO\] funkcióra kapcsol.](#)
- [A „Sony | Music Center” alkalmazás automatikusan szétkapcsol amikor a képernyő \[IPD\] funkcióra kapcsol.](#)
- [A „Sony | Music Center” csatlakozás automatikusan megszakad, ha az egység USB módját \[ANDROID\] állapotba kapcsolják.](#)

## A Pandora® használata (DSX-GS80(UC))

[Pandora® Csatlakozás nem lehetséges.](#)

### Üzenetek

[Általános információk](#)

[USB Eszköz Lejátszása](#)

[RDS kezelése \(DSX-GS80\(EUR\)\).](#)

[BLUETOOTH funkció](#)

[A „Sony | Music Center” használata](#)

[A Pandora® kezelése \(DSX-GS80\(UC\)\).](#)

[A SiriusXM kezelése \(DSX-GS80\(UC\)\).](#)

[A kormánykerék távirányító üzemeltetése](#)

[Firmware frissítési művelet](#)

[Vevőszolgálati honlapok](#)

[Információk a „Support by Sony” alkalmazásról](#)

Autós vevőegység  
DSX-GS80

## Útmutató a komponensekhez és a vezérlésekhez

### Fő egység

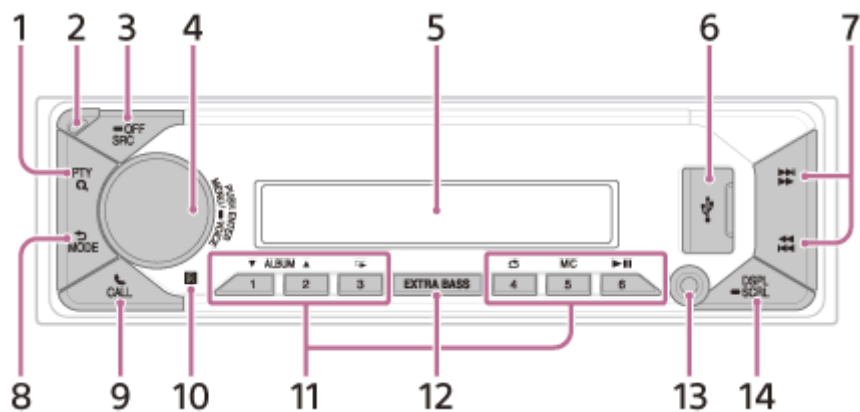

### Elülső panel eltávolítva



### Távírányító (DSX-GS80(UC)/DSX-GS80(E))

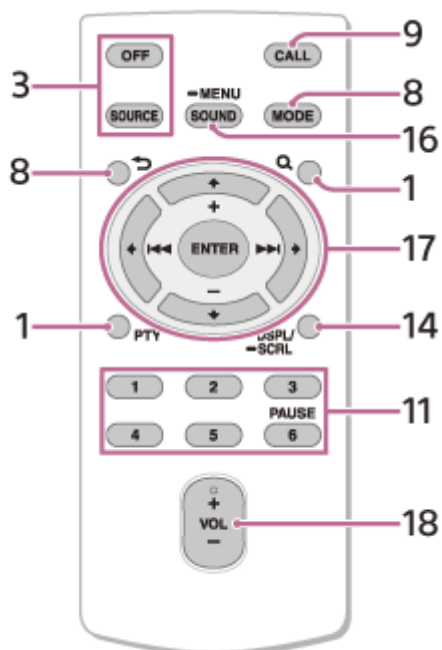

A VOL (hangerő) + gomb egy kitapintható kiemelkedéssel rendelkezik.

Használat előtt távolítsa el a szigetelő filmréteget.



### 1. PTY (műsortípus)

Kiválasztja a PTY elemet az RDS-ben.

#### **Q** (böngészés)

Lejátszás során belép a böngészési módba.

(Ha egy USB eszköz Android módban, vagy egy iPod csatlakozik, akkor nem áll rendelkezésre.)

### 2. Elülső panel kioldógombja

### 3. SRC (forrás)

Bekapcsolja a tápellátást.

Módosítja a forrást.

#### **OFF**

A forrás kikapcsolásához és az óra megjelenítéshez tartsa lenyomva 1 másodpercig.

A tápellátás és a képernyő kikapcsolásához tartsa lenyomva 2 másodpercnél tovább.

Ha az egység ki van kapcsolva, és a képernyő eltűnik, akkor nem áll rendelkezésre a távirányítóval történő kezelés.

### 4. Forgatógomb

Beállítja a hangerőt.

#### **PUSH ENTER**

Belép a kiválasztott elembe.

Nyomja meg az SRC gombot, forgassa el, és a forrás módosításához nyomja meg (2 másodperc múlva lép érvénybe).

#### **MENU**

Megnyitja a beállítás menüt.

#### **VOICE**

A hangtárcsázás, hangfelismerés (csak Android okostelefonokon), vagy a Siri funkció (csak iPhone) bekapcsolásához tartsa lenyomva 2 másodpercnél tovább.

### 5. Kijelző ablaka

### 6. USB-port

### 7. **SEEK +/-**

Automatikusan behangolja a rádióállomásokat. A kézi hangoláshoz tartsa lenyomva.

#### **előző/következő**

#### **gyors vissza- és előretekerés**

### 8. **(vissza)**

Visszalép az előző képernyőre.

#### **MODE**

Kiválasztja a rádiósávokat vagy a funkciómódokat.

### 9. **CALL**

Belépés a hívás menübe. Hívás fogadása/befejezése.

A BLUETOOTH jelre történő átváltáshoz tartsa lenyomva 2 másodpercnél hosszabb ideig.

### 10. A távirányító vevője

### 11. Számgombok (1-től 6-ig)

Előre beállított rádióállomások jeleit veszi.

Nyomja meg és tartsa lenyomva az állomások mentéséhez.

#### **ALBUM** ▼ / ▲

Átugorja az audioeszköz egy albumát.

Az albumok folyamatos átlépéséhez tartsa lenyomva.

(Ha egy USB eszköz Android módban, vagy egy iPod csatlakozik, akkor nem áll rendelkezésre.)

Nyomja meg a ▲ elemet a tetszik ujj-jelzéshez, vagy a ▼ elemet a nem tetszik ujj-jelzéshez a Pandora® alkalmazásban. (DSX-GS80(UC))

#### **(ismétlés)**

(Ha egy USB-eszköz Android módban csatlakozik, akkor nem áll rendelkezésre.)

#### **(véletlenszerű lejátszás)**

(Ha egy USB-eszköz Android módban csatlakozik, akkor nem áll rendelkezésre.)

#### **MIC**

A mikrofon beállításainak módosítása.

#### **(lejátszás/szüneteltetés)**



## 12. EXTRA BASS

A hangerővel szinkronban kiemeli a basszus hangot.

Nyomja meg az EXTRA BASS beállítás megváltoztatásához: [1], [2], [OFF].

## 13. AUX bemeneti jackcsatlakozó

## 14. DSPL (képernyő)

Módosítja a képernyőelemeket.

### ● SCRL (görgetés)

Egy képernyőelem görgetéséhez tartsa lenyomva.

## 15. RESET (belső panel)

Újraindítja az egységet (nyomja meg egy golyóstollal stb.).

## 16. SOUND

Közvetlenül megnyitja a SOUND menüt.

### ● MENU

A beállítás menü megnyitásához tartsa lenyomva.

## 17. ← / ↑ / ↓ / →

Kiválasztja a beállításelemet stb.

### ENTER

Megnyitja a kiválasztott menüelemet.

A „Sony | Music Center” funkció bekapcsolásához, vagy befejezéséhez tartsa lenyomva 2 másodpercnél hosszabb ideig.

### ⏮ / ⏭ (előző/következő)

+/- (album +/-)

## 18. VOL (hangerő) +/-

Autós vevőegység  
DSX-GS80

## Az elülső panel eltávolítása

A lopások megakadályozása érdekében eltávolíthatja az egység elülső paneljét.

- 1 Nyomja meg és tartsa lenyomva az OFF **A** gombot addig, amíg az egység ki nem kapcsol, majd nyomja meg az elülső panel kioldógombját (**B**), és húzza maga felé a panelt annak eltávolításához.

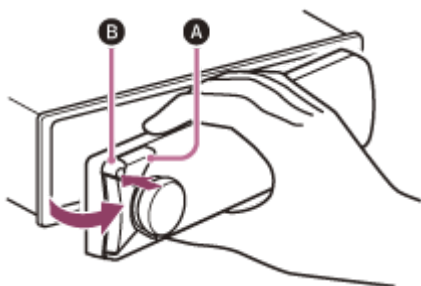

## Az elülső panel felhelyezése

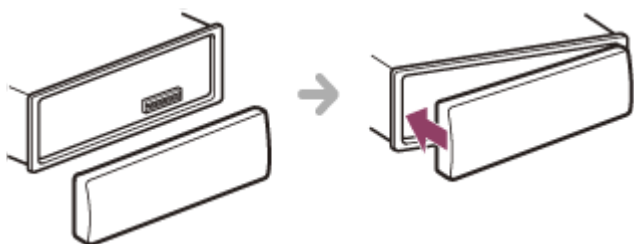

Autós vevőegység  
DSX-GS80

## Az egység inicializálása

---

Az egység inicializálása törli az óra beállítását és a memóriában tárolt összes beállítást. Az [INITIALIZE] felirat csak akkor jelenik meg, **ha a forrás ki van kapcsolva és az óra látható.**

- 1** Nyomja meg a MENU elemet, a [GENERAL] kiválasztásához forgassa el a forgatógombot, majd nyomja meg.
- 2** A forgatógomb elforgatásával válassza ki a [INITIALIZE] elemet, majd nyomja meg.
- 3** A forgatógomb elforgatásával válassza ki a [INIT-YES] elemet, majd nyomja meg.

### Megjegyzés

- Mielőtt megválna az egységtől, inicializálja azt, nehogy a telefonon lévő információk illetéktelen kezekbe kerüljenek.

Autós vevőegység  
DSX-GS80

## A terület/régió beállítása (DSX-GS80(EUR))

---

Az egység inicializálása után megjelenik a terület/régió beállítására szolgáló képernyő.

- 1 Nyomja meg az ENTER elemet, miközben látható a [AREA] elem.**  
Megjelenik az aktuálisan beállított terület/régió.
- 2 A forgatógomb elforgatásával válassza ki az [EUROPE] vagy az [RUSSIA] elemet, majd nyomja meg.**
- 3 A forgatógomb elforgatásával válassza ki az [YES] vagy az [NO] elemet, majd nyomja meg.**  
A terület/régió beállítás módosítása után az egység inicializálódni fog, majd megjelenik az óra.

Ez a beállítás az általános beállítás menüben konfigurálható.

---

### Kapcsolódó témák

- [Általános beállítás \(GENERAL\)](#)

Autós vevőegység  
DSX-GS80

## A képernyő nyelvének beállítása (DSX-GS80(E))

---

Az egység inicializálása után megjelenik a nyelvbeállítási képernyő.

- 1 Nyomja meg az ENTER elemet, miközben látható a [LANGUAGE] elem.**  
Megjelenik az aktuálisan beállított képernyő nyelv.
- 2 A forgatógomb elforgatásával válassza ki az [ENGLISH] vagy az [SPANISH] elemet, majd nyomja meg.**  
A beállítás befejeződött és megjelenik az óra.

Ez a beállítás az általános beállítás menüben konfigurálható.

---

### Kapcsolódó témák

- [Általános beállítás \(GENERAL\)](#)

Autós vevőegység  
DSX-GS80

## Az FM/AM hangolási lépésköz beállítása (DSX-GS80(E))

---

Beállítja az Ön országának FM/AM hangolási lépésközét. Csak akkor áll jelenik meg a beállítás, **ha a forrás ki van kapcsolva és az óra látható.**

- 1** Nyomja meg a MENU elemet, a [GENERAL] kiválasztásához forgassa el a forgatógombot, majd nyomja meg.
- 2** A forgatógomb elforgatásával válassza ki a [TUNING STEP] elemet, majd nyomja meg.
- 3** A forgatógomb elforgatásával válassza ki a [FM50K/AM9K], [FM100K/AM10K] vagy a [FM200K/AM10K], elemet, majd nyomja meg.

Autós vevőegység  
DSX-GS80

## Az óra beállítása

---

- 1** Nyomja meg a **MENU** elemet, a **[GENERAL]** kiválasztásához forgassa el a forgatógombot, majd nyomja meg.
- 2** A forgatógomb elforgatásával válassza ki a **[CLOCK]** elemet, majd nyomja meg.
- 3** A forgatógomb elforgatásával válassza ki a **[MANUAL]** elemet, majd nyomja meg.  
Villog az óra kijelzése.
- 4** **Az óra és a perc beállításához forgassa el a forgatógombot.**  
A digitális jelzés mozgatásához nyomja meg a **◀◀ / ▶▶** (SEEK -/+ ) elemet.
- 5** **A perc beállítása után nyomja meg a MENU elemet.**  
A beállítás befejeződött és az óra elindul.

### Az óra megjelenítéséhez

Nyomja meg a DSPL (képernyő) elemet.

### Az óra automatikus beállításához

Válassza ki az **[AUTO <RDS>]** elemet a 3. lépésben.

Autós vevőegység  
DSX-GS80

## Az akkumulátor feszültségének ellenőrzése

---

Ellenőrizheti az aktuális akkumulátor feszültséget. (Ha a forrás ki van kapcsolva és az óra látható, akkor nem elérhető.)

- 1** Többször nyomja meg a DSPL (képernyő) elemet, amíg meg nem jelenik az akkumulátor feszültség.



Autós vevőegység  
DSX-GS80

## Egy Bluetooth® eszköz előkészítése

---

A BLUETOOTH kompatibilis eszköztől függően, például okostelefon, mobiltelefon, audio eszköz (továbbiakban: „BLUETOOTH eszköz”, kivéve ha másként nem kerül megnevezésre) élvezheti a zenehallgatást, vagy kihangsúlyozott hívásokat végezhet. A csatlakoztatásról részletes információkat az eszközhöz mellékelt üzemeltetési útmutatóban találhat.





Az eszköz csatlakoztatása előtt vegye le a hangerőt ezen az egységen, ellenkező esetben erős hang kiadása történhet.

Autós vevőegység  
DSX-GS80

## Párosítás egy BLUETOOTH eszközzel és csatlakoztatás ahhoz

Amikor először csatlakoztat egy BLUETOOTH eszközt, akkor kölcsönös regisztráció (úgynevezett „párosítás”) szükséges. A párosítás lehetővé teszi, hogy ez az egység felismerje a másikat és viszont. Ehhez az egységhez két BLUETOOTH eszközt lehet csatlakoztatni (két mobiltelefont, vagy egy mobiltelefont és egy audio eszközt).



- 1 Helyezze a BLUETOOTH eszközt az egyégtől 1 méteren belülre.
- 2 Nyomja meg a MENU elemet, a [BLUETOOTH] kiválasztásához forgassa el a forgatógombot, majd nyomja meg.
- 3 A forgatógomb elforgatásával válassza ki a [PAIRING] elemet, majd nyomja meg.
- 4 A forgatógomb elforgatásával válassza ki a [DEVICE 1]\* vagy a [DEVICE 2]\* elemet, majd nyomja meg.  
Miközben az egység párosítási készenléti módban van, a  (BLUETOOTH) villog.  
\* Miután befejeződik a párosítás, a [DEVICE 1] vagy a [DEVICE 2] módosul a párosított eszköz nevére.
- 5 Annak érdekében, hogy az felismerje ezt az eszközt, végezze el a párosítást a BLUETOOTH eszközön.
- 6 A képernyőn válassza ki a BLUETOOTH eszköz modell nevét.  
Ha a modell neve nem jelenik meg, ismétlje meg a műveletet a 2. lépéstől.
- 7 Ha a BLUETOOTH eszközhöz jelszóra\* van szükség, adja meg a [0000] kódot.  
Amikor befejeződött a párosítás, a  (BLUETOOTH) tovább világít.  
\* Az eszköztől függően a jelszót hívhatják „számkódnak”, „PIN-kódnak”, „PIN-számnak”, „jelszónak” stb.
- 8 A BLUETOOTH eszközön válassza ki ezt az egységet a BLUETOOTH kapcsolat létrehozásához.  
A csatlakozás létrejöttkor a  (mobiltelefon) vagy a  (audio) világítani kezd.

### Megjegyzés

- Egy BLUETOOTH eszközhöz való csatlakoztatás során ez az egység nem érzékelhető egy másik eszköztől. Az észlelés engedélyezéséhez lépjen be párosítási módba és keresse meg ezt az egységet a másik eszköztől.

## A lejátszás elindításához

Nyomja meg az SRC (forrás) elemet a [BT AUDIO] kiválasztásához.

## **A párosított eszköz leválasztásához**

Miután párosította ezt az egységet és a BLUETOOTH eszközt, a leválasztáshoz végezze el a 2-4 lépéseket.

---

### **Kapcsolódó témák**

- [Egy BLUETOOTH eszköz lejátszása](#)



5-006-643-61(2) Copyright 2019 Sony Corporation



Autós vevőegység  
DSX-GS80

## Csatlakoztatás egy párosított BLUETOOTH eszközhöz

Egy párosított eszköz használatához csatlakoztatni kell azt ehhez az egységhez. Bizonyos párosított eszközök automatikusan csatlakoznak.



- 1 **Nyomja meg a MENU elemet, a [BLUETOOTH] kiválasztásához forgassa el a forgatógombot, majd nyomja meg.**
- 2 **A forgatógomb elforgatásával válassza ki a [BT SIGNAL] elemet, majd nyomja meg.**  
Ellenőrizze, hogy a  (BLUETOOTH) világít-e.
- 3 **Aktiválja a BLUETOOTH funkciót a BLUETOOTH eszközön.**
- 4 **A csatlakoztatáshoz kezelje a BLUETOOTH eszközt.**  
Világít a  (mobiltelefon) vagy a  (audio) elem.

Ikon a képernyőn	Részletek
 (mobiltelefon)	Ha rendelkezésre áll a kihangosított hívás a HFP (kihangosított profil) használatával, akkor világít.
 (audio)	Amikor az A2DP (Fejlett hangküldési profil) engedélyezésével lejátszható audio eszköz áll rendelkezésre, akkor világít.

## Az egységhez legutoljára csatlakoztatott eszközhöz történő csatlakozás

Aktiválja a BLUETOOTH funkciót a BLUETOOTH eszközön.

Az audio eszközhöz történő csatlakoztatáshoz nyomja meg az SRC (forrás) elemet, ekkor kiválaszthatja a [BT AUDIO] elemet és nyomja meg a  (lejátszás/szünet) elemet.

A mobiltelefonhoz történő csatlakoztatáshoz nyomja meg a CALL elemet (csak akkor áll rendelkezésre, ha az egységhez nincs audio eszköz, vagy mobiltelefon csatlakoztatva).

### Tipp

- Bekapcsolt BLUETOOTH jellel: amikor be van kapcsolva a gyújtás, ez az egység automatikusan újrcsatlakozik a legutoljára csatlakoztatott mobiltelefonhoz.

### Megjegyzés

- BLUETOOTH audio adatfolyam használata közben az egységről nem lehet csatlakozni a mobiltelefonhoz. Ehelyett a mobiltelefonról csatlakozzon ehhez az egységhez.

---

## Hangjának rögzítéséhez kihangosított hívás közben

be kell szerelnie a mikrofont (mellékelve).

5-006-643-61(2) Copyright 2019 Sony Corporation

Autós vevőegység  
DSX-GS80

## Csatlakoztatás egy iPhone/iPod készülékhez (BLUETOOTH automatikus párosítás)

Amikor egy iPhone/iPod iOS5 vagy újabb rendszerrel csatlakozik az USB porthoz, az egység párosítása és csatlakoztatása az iPhone/iPod készülékhez automatikusan megtörténik. A BLUETOOTH automatikus párosítás engedélyezéséhez biztosítsa, hogy az [AUTO PAIRING] elem a [BLUETOOTH] menüben [ON] állapotba legyen kapcsolva.

1 Aktiválja a BLUETOOTH funkciót az iPhone/iPod készüléken.

2 Csatlakoztassa az iPhone/iPod készüléket az USB porthoz.

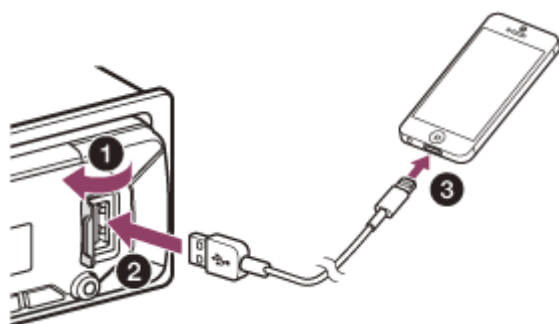

Biztosítsa, hogy a  (BLUETOOTH) világítson az egység képernyőjén.

### Megjegyzés

- A BLUETOOTH automatikus párosítás nem lehetséges, ha az egység már csatlakoztatva van két BLUETOOTH eszközhöz. Ebben az esetben válassza le az egyik eszközt, majd ismét csatlakoztassa az iPhone/iPod készüléket.
- Ha a BLUETOOTH automatikus párosítás nem történik meg, végezze el a párosítást és biztosítsa a BLUETOOTH kapcsolatot az iPhone/iPod készülékkel, valamint a másik BLUETOOTH eszközzel.

### Kapcsolódó témák

- [BLUETOOTH Beállítás \(BLUETOOTH\)](#)
- [Egy Bluetooth® eszköz előkészítése](#)
- [Párosítás egy BLUETOOTH eszközzel és csatlakoztatás ahhoz](#)
- [Csatlakoztatás egy párosított BLUETOOTH eszközhöz](#)

Autós vevőegység  
DSX-GS80

## Egy USB eszköz csatlakoztatása

---

**1** Csökkentse le az egységen a hangerőt.

**2** Csatlakoztassa az USB eszközt az egységhez.

Csatlakoztasson egy iPod/iPhone készüléket az USB csatlakozókábel használatával az iPod készülékhez (nincs mellékelve).

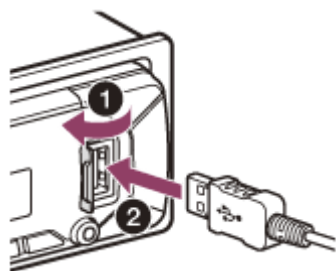

A hátsó USB-port is elérhető.

Autós vevőegység  
DSX-GS80

## Más hordozható audio eszköz csatlakoztatása

- 1 Kapcsolja ki a hordozható audio eszközt.
- 2 Csökkentse le az egységen a hangerőt.
- 3 Csatlakoztassa a hordozható audio eszközt az AUX bemeneti jack csatlakozóhoz (sztereó mini jack) az egységen egy csatlakozókábelrel (nincs mellékelve)\*.

\* Egyenes típusú dugaszt használjon.

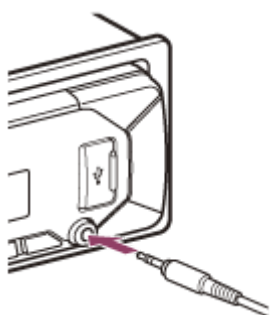

- 4 Nyomja meg az SRC (forrás) elemet a [AUX] kiválasztásához.

### A csatlakoztatott eszköz hangerő szintjének más forrásokhoz történő beállításához

Indítsa el a lejátszást a hordozható audio eszközön mérsékelt hangerővel és állítsa be az egységen a szokásos hallgatási hangerőt.

Nyomja meg a MENU, elemet, majd válassza ki a [SOUND] → [AUX VOLUME] elemet.

### Kapcsolódó témák

- [Hangbeállítás \(SOUND\)](#)



Autós vevőegység  
DSX-GS80

## Rádióhallgatás

Gondoskodjon arról, hogy a hangolási lépésköz a területének/régiójának megfelelően legyen beállítva. (DSX-GS80(E))  
Nyomja meg az SRC (forrás) gombot a [RADIO] kiválasztásához.

### Állomások automatikus előre beállításához (BTM)

1. A sáv módosításához nyomja meg a MODE elemet\*.
2. Nyomja meg a MENU elemet, a [GENERAL] kiválasztásához forgassa el a forgatógombot, majd nyomja meg.
3. A forgatógomb elforgatásával válassza ki a [BTM] elemet, majd nyomja meg.

Az egység a szám gombokra a frekvencia sorrendjében előre beállítja az állomásokat.

\* A következő sávok választhatók ki:



DSX-GS80(UC)/DSX-GS80(E): FM1, FM2, FM3, AM1, AM2.

DSX-GS80(EUR): FM1, FM2, FM3, AM/LW.

### Egy állomás behangolásához

1. A sáv módosításához nyomja meg a MODE elemet\*.
2. Végezze el a hangolást.

#### Manuális hangolás

Tartsa lenyomva a  (SEEK -/+) gombot a megfelelő frekvencia megkereséséhez, majd a kívánt frekvencia finomhangolásához nyomja meg többször a  (SEEK -/+) gombot.

#### Automatikus hangolás

Nyomja meg a  (SEEK -/+) gombot.

Amikor az egység fogni kezd egy állomást, a szkennelés megáll.

\* A következő sávok választhatók ki:

DSX-GS80(UC)/DSX-GS80(E): FM1, FM2, FM3, AM1, AM2.

DSX-GS80(EUR): FM1, FM2, FM3, AM/LW.

### Az állomás előzetes beállításához

Az előre beállítani kívánt állomás vétele közben nyomjon le és tartson lenyomva egy szám gombot (1 - 6) amíg meg nem jelenik a [MEM] elem.

### Előre beállított állomások vételéhez

Válassza ki a sávot, majd nyomjon meg egy szám gombot (1 - 6).

#### Kapcsolódó témák

- [Az FM/AM hangolási lépésköz beállítása \(DSX-GS80\(E\)\)](#)
- [Általános beállítás \(GENERAL\)](#)

Autós vevőegység  
DSX-GS80

## Az AF és a TA beállítása (DSX-GS80(EUR))

Az alternatív frekvenciák (AF) folyamatosan visszatér a hálózatban a legerősebb jellel rendelkező állomáshoz, és a közlekedési információk (TA) aktuális közlekedési információkat vagy közlekedési programokat biztosít (TP) ha fogható ilyen.

- 1** Nyomja meg a MENU elemet, a [GENERAL] kiválasztásához forgassa el a forgatógombot, majd nyomja meg.
- 2** A forgatógomb elforgatásával válassza ki a [AF/TA] elemet, majd nyomja meg.
- 3** A forgatógomb elforgatásával válassza ki a [AF-ON], [TA-ON], [AF/TA-ON] vagy a [AF/TA-OFF] elemet, majd nyomja meg.

### RDS állomások előbeállításához az AF és a TA beállítással

Előre beállíthat RDS állomásokat egy AF/TA beállítással. Állítsa be az AF/TA elemet, majd előre állítsa be az állomást a BTM funkcióval, vagy manuálisan. Ha manuálisan állítja be, akkor nem RDS állomásokat is beállíthat.

### Vészhelyzeti közlemények vételéhez

Az AF vagy a TA bekapcsolt állapotában a vészhelyzeti közlemények automatikusan megszakítják az aktuálisan kiválasztott forrást.

### A hangerő beállításához közlekedési hírek során

A hangerő szintjét a rendszer az szabályos hangerőszinttől függetlenül elmenti a következő közlekedési hírek számára.

### Egy regionális programnál maradáshoz (REGIONAL)

Ha az AF és a REGIONAL funkciók be vannak kapcsolva, akkor a rendszer nem kapcsol át egy erősebb frekvenciával rendelkező regionális állomásra. Ha elhagyja a regionális program vételi területét, állítsa a [REGIONAL] elemet a [GENERAL] menüpontban [REGIONAL-OFF] helyzetbe FM vétel során.

(Ez a funkció az Egyesült Királyságban és néhány más területen nem működik.)

### (Helyi kapcsolat funkció, csak az Egyesült Királyságban)

Ez a funkció lehetővé teszi más helyi állomások kiválasztását a területen, még akkor is, ha ezek nincsenek beállítva a számgombokra.

FM vétel során nyomjon meg egy szám gombot (1 - 6), amelyen be van állítva egy helyi állomás. 5 másodpercen belül nyomja meg ismét a helyi állomás szám gombját. Addig ismétlje ezt a műveletet, amíg készülék nem fogja be a helyi állomást.

### Kapcsolódó témák

- [Általános beállítás \(GENERAL\)](#)

Autós vevőegység  
DSX-GS80

## Programtípusok kiválasztása (PTY)

- 1 **Nyomja meg a PTY elemet FM vétel során.**
- 2 **A forgatógomb elforgatásával válassza ki az [PTY MUSIC] vagy az [PTY TALK] elemet, majd nyomja meg.**  
Az állomás elkezdni megkeresni a kiválasztott programtípust sugárzó állomásokat.

### Programtípusok

DSX-GS80(E)/DSX-GS80(EUR):

PTY TALK	NEWS (Hírek), AFFAIRS (Magazin), INFO (Információ), SPORT (Sport), EDUCATE (Oktatás), DRAMA (Hangjáték), CULTURE (Kultúra), SCIENCE (Tudományos műsor), VARIED (Vegyes), WEATHER (Időjárás), FINANCE (Pénzügyi, gazdasági műsor), CHILDREN (Gyermekekműsor), SOCIAL (Társadalmi ügyek), RELIGION (Vallási műsor), PHONE IN (Telefonos műsor), TRAVEL (Utazási információk), LEISURE (Szabadidő), DOCUMENT (Dokumentumműsor)
PTY MUSIC	POP M (Popzene), ROCK M (Rockzene), EASY M (Könnyűzene), LIGHT M (Klasszikus zene), CLASSICS (Komolyzene), OTHER M (Egyéb zene), JAZZ (Jazz), COUNTRY (Countryzene), NATION M (Nemzeti zene), OLDIES (Oldies zene), FOLK M (Népzene)

DSX-GS80(UC):

PTY TALK	NEWS (Hírek), INFORM (Információ), SPORTS (Sport), TALK (Beszélgetés), LANGUAGE (Idegen nyelv), REL TALK (Vallásos beszélgetés), PERSNLTY (Személyiség), PUBLIC (Társadalmi), COLLEGE (Főiskola), HABL ESP (Spanyol beszélgetés), WEATHER (Időjárás)
PTY MUSIC	ROCK (Rock), CLS ROCK (Klasszikus rock), ADLT HIT (Felnőtt korosztály slágerei), SOFT RCK (Lágy rock), TOP 40 (Top 40), COUNTRY (Country), OLDIES (Sláger), SOFT (Lágy zene), NOSTALGA (Nosztalgia), JAZZ (Jazz), CLASSICL (Klasszikus), R & B (Rhythm and Blues), SOFT R&B (Lágy Rhythm and Blues), REL MUSC (Vallásos zene), MUSC ESP (Spanyol zene), HIP HOP (Hip-Hop)

Autós vevőegység  
DSX-GS80

## SiriusXM Rádióhallgatás

### SiriusXM előfizetésének aktiválásához

Csak a SiriusXM nyújt Önnek egy kézből még többet abból amit hallgatni szeret. Válogasson több mint 140 csatorna közül, melyek között megtalálhatók reklámmentes zenei csatornák, a legjobb sport csatornák, hír-, beszélgetés-, vígjáték-, és szórakoztató csatornák. A műholdas rádiózás világa üdvözli Önt. A használathoz egy SiriusXM utólag beszerelhető jármű rádióvevő és egy előfizetés szükséges. További információkért látogasson el a [www.siriusxm.com](http://www.siriusxm.com) honlapra

A SiriusXM utólag beszerelhető jármű rádióvevő és az antenna (légantenna) beszerelése után nyomja meg az SRC (forrás) elemet a [SIRIUSXM] kiválasztásához. Az 1. csatornán ekkor meg kell hogy szólaljon a SiriusXM előzetes csatorna. Miután meggyőződött róla, hogy hallja az előzetes csatornát, rádióvevője azonosítójának megkereséséhez válassza ki a 0. csatornát. Továbbá a rádió azonosítót megtalálhatja a SiriusXM utólag beszerelhető jármű rádióvevő alján és a csomagolásán is. Az előfizetés aktiválásához erre a számra lesz szüksége. Későbbi használat céljára jegyezze le ezt a számot.

#### Megjegyzés

- A SiriusXM rádió azonosító nem tartalmaz I, O, S vagy F betűket.

Az Egyesült Államokban aktiválhatja online is, vagy a SiriusXM hallgatói ügyfélszolgálat felhívásával:

- Online: látogasson el a [www.siriusxm.com/activatenow](http://www.siriusxm.com/activatenow) oldalra
- Telefonon: hívja az 1-866-635-2349 számot

Kanadában aktiválhatja online is, vagy a SiriusXM hallgatói ügyfélszolgálat felhívásával:

- Online: látogasson el a [www.siriusxm.ca/activatexm](http://www.siriusxm.ca/activatexm) oldalra
- Telefonon: hívja az 1-877-438-9677 számot

Az aktiválási művelet során a SiriusXM műholdak egy aktiválási üzenetet küldenek az Ön rádióvevőjének. Amikor a rádiója észleli, hogy a vevő megkapta az aktiválási üzenetet, a rádióján megjelenik a következő: [SUBSCRIPTION UPDATED - PRESS ENT TO CONTINUE]. Ha megtörtént az előfizetés, akkor beállíthatja az előfizetésében szereplő csatornákat.

#### Megjegyzés

- Az aktiválási művelet általában 10-15 percet vesz igénybe, de egy óráig is eltarthat.
- Az aktiválási üzenet fogadásához be kell kapcsolnia rádióját és fognia kell a SiriusXM jelet.

Autós vevőegység  
DSX-GS80

## Csatornák kiválasztása a SiriusXM készülékhez

---

- 1 Nyomja meg a **Q** (böngészés) elemet.
- 2 A forgatógomb elforgatásával válassza ki a [CHANNEL] elemet, majd nyomja meg.
- 3 A forgatógomb elforgatásával válassza ki a kívánt csatornát, majd nyomja meg.

### Csatornák kiválasztásához gyorsböngészés módban

Tartsa lenyomva a **↑** (fel) vagy a **↓** (le) gombot a távirányítón 2 másodpercnél hosszabb ideig miután kiválasztotta a [CHANNEL] elemet, majd nyomja meg az ENTER gombot.

Autós vevőegység  
DSX-GS80

## Csatornák beállítása kategóriákból

---

- 1** Nyomja meg a **Q** (böngészés) elemet.
- 2** A forgatógomb elforgatásával válassza ki a **[CATEGORY]** elemet, majd nyomja meg.
- 3** A forgatógomb elforgatásával válassza ki a kívánt kategóriát, majd nyomja meg.  
Megjelenik a csatornalista.
- 4** A forgatógomb elforgatásával válassza ki a kívánt csatornát, majd nyomja meg.

### Csatornák előbeállításához

Az előre beállítani kívánt csatorna vétele közben nyomjon le és tartson lenyomva egy szám gombot (1 - 6) amíg meg nem jelenik a **[MEM]** elem.

Az előbeállított csatorna vételéhez nyomja meg a **MODE** elemet, válassza ki a kívánt sávot (**[SX1]**, **[SX2]** vagy **[SX3]**), majd nyomja meg a szám gombot (1 - 6). (Minden sávon maximum 6 csatorna állítható be előre.)

Autós vevőegység  
DSX-GS80

## A szülői felügyelet beállítása

A szülői felügyelet lehetővé teszi a felnőtt tartalommal rendelkező SiriusXM csatornákhöz való hozzáférés korlátozását. Bekapcsolt állapotban a szülői felügyelet egy jelszó megadását kéri a zárolt csatornák behangolásához. A jelszóval és a csatornák zárolásával kapcsolatosan alább találhat információkat.

- 1 **Nyomja meg a MENU elemet és forgassa el a forgatógombot.**
- 2 **Válassza ki a [GENERAL] → [SXM PARENTAL] → [LOCK SELECT] → [LOCK-ON] elemet.**
- 3 **Az egységen a forgatógomb elforgatásával, vagy a ↑ / ↓ (fel/le) gombokkal a távirányítón adja meg a jelszót.**  
 A beviteli helyzet mozgatásához nyomja meg a ◀◀ / ▶▶ (SEEK -/+) elemet az egységen, vagy a ◀ / ▶ (bal/jobb) gombot a távirányítón.  
 A kezdeti jelszó: [0000].
- 4 **A jelszó megadása után nyomja meg az ENTER gombot.**

## A csatornák feloldásához

1. Nyomja meg a MENU elemet és forgassa el a forgatógombot.
2. Válassza ki a [GENERAL] → [SXM PARENTAL] → [LOCK SELECT] → [LOCK-OFF] elemet.

## A jelszó módosításához

1. Nyomja meg a MENU elemet és forgassa el a forgatógombot.
2. Válassza ki a [GENERAL] → [SXM PARENTAL] → [CODE EDIT] elemet.
3. Az aktuális jelszó beviteli képernyőn adja meg az aktuális jelszót, majd nyomja meg az ENTER gombot.  
 A kezdeti jelszó: [0000].
4. A jelszó beviteli képernyőn adja meg az új 4-számjegyű jelszót, majd nyomja meg az ENTER gombot.

## A képernyőelemek módosításához

Többször nyomja meg a DSPL (képernyő) elemet, amíg meg nem jelenik a kívánt képernyőelem.

Autós vevőegység  
DSX-GS80

## Egy USB eszköz lejátszása

Ebben az üzemeltetési útmutatóban az „iPod” kifejezést általános értelemben használjuk az iPod funkciókra egy iPod és iPhone készüléken, kivéve ha ezt másképp nem határozzuk meg a szövegben, vagy az ábrákon.

Az iPod, kompatibilitásáról az „[Névjegy iPod](#)” szakaszban tájékozódhat, vagy látogasson el a terméktámogatási honlapra.

Az AOA (Android Open Accessory) 2.0, MSC (Adattárolási Osztály) és MTP (Média Továbbítási Protokoll) típusú USB eszközök\* megfelelnek az USB szabványnak és használhatók. Az USB eszköztől függően az Android mód, vagy az MSC/MTP mód választható ki az egységen.

Egyes digitális médialejátszókat, vagy Android okostelefonokat át kell állítani MTP módba.

\* Pl. egy USB flash meghajtót, digitális médialejátszót, Android okostelefont

### Megjegyzés

- Az USB eszköze kompatibilitásának ellenőrzéséhez látogasson el a terméktámogatási honlapra.
- Az Android OS 4.1 vagy annál újabb verziót futtató okostelefonok támogatják az Android Open Accessory 2.0 (AOA 2.0) használatát. Ennek ellenére néhány okostelefon nem támogatja teljes mértékben az AOA 2.0 használatát még akkor sem, ha az Android OS 4.1 vagy újabb van telepítve. Az Android okostelefonja kompatibilitásának ellenőrzéséhez látogasson el a terméktámogatási honlapra.
- A következő fájlok lejátszása nem támogatott.  
MP3/WMA/AAC/FLAC:
  - szerzői jogvédelemmel védett fájlok
  - DRM (Digitális Jogosultságok Kezelése) fájlok
  - Többcsatornás audio fájlokMP3/WMA/AAC:
  - Veszteségmentesen tömörített fájlokWAV:
  - Többcsatornás audio fájlok

A csatlakoztatás előtt válassza ki az USB módot (Android mód, vagy MSC/MTP mód) az USB eszköztől függően.

#### 1. Csatlakoztasson egy USB eszközt az USB porthoz.

Elindul a lejátszás.

Ha már csatlakoztatott egy eszközt, akkor a lejátszás elindításához nyomja meg az SRC (forrás) gombot, hogy kiválassza az [USB1] lehetőséget az elülső oldali USB-porthoz, vagy az [USB2] elemet a hátsó USB-porthoz.

(Ha az egység felismeri az iPod készüléket, a kijelzőn az [IPD] jelenik meg.)

#### 2. Állítsa be a hangerőt ezen az egységen.

### A lejátszás megállításához

Tartsa lenyomva 1 másodpercig a OFF elemet.

### Az eszköz eltávolításához

Állítsa le a lejátszást, majd távolítsa el az eszközt.

### Vigyázat iPhone esetén



Ha iPhone készüléket csatlakoztatott USB használatával, akkor a hívás hangerejét az iPhone vezérli, nem az egység. Hívás közben véletlenül ne növelje a hangerőt az egységen, mivel ez egy hirtelen erős hangot okozhat a hívás végén.

---

#### **Kapcsolódó témák**

- [Óvintézkedések](#)
- [Egy USB eszköz csatlakoztatása](#)
- [Általános beállítás \(GENERAL\)](#)
- [Vevőszolgálati honlapok](#)

5-006-643-61(2) Copyright 2019 Sony Corporation

Autós vevőegység  
DSX-GS80

## Egy BLUETOOTH eszköz lejátszása

Olyan csatlakoztatott eszközön játszhat le tartalmakat, amely támogatja a BLUETOOTH A2DP (Fejlett hangküldési profil) funkciót.



- 1 **Hozzon létre BLUETOOTH kapcsolatot az audio eszközzel.**  
Lásd: „[Csatlakoztatás egy párosított BLUETOOTH eszközhöz](#)”.  
Az audio eszköz kiválasztásához nyomja meg a MENU elemet, majd válassza ki a [BLUETOOTH] → [SELECT AUDIO] elemet.
- 2 **Nyomja meg az SRC (forrás) elemet a [BT AUDIO] kiválasztásához.**
- 3 **Az eszközön indítsa el a lejátszást.**
- 4 **Állítsa be a hangerőt ezen az egységen.**

### Megjegyzés

- Az audio eszköztől függően lehetséges, hogy olyan információk, mint a cím, a zeneszám száma/ideje és a lejátszási állapot nem jelennek meg ezen az egységen.
- Az audio eszköz lejátszása akkor sem áll meg, ha ezen az egységen módosítják a forrást.
- Az [BT AUDIO] nem jelenik meg a képernyőn a „Sony | Music Center” alkalmazás BLUETOOTH funkcióval történő futtatása során.

### A BLUETOOTH eszköz hangerő szintjének más forrásokhoz történő beállításához

Indítsa el a lejátszást a BLUETOOTH audio eszközön mérsékelt hangerővel és állítsa be az egységen a szokásos hallgatási hangerőt.

Nyomja meg a MENU, elemet, majd válassza ki a [SOUND] → [BT AUDIO VOL] elemet.

### Kapcsolódó témák

- [Csatlakoztatás egy párosított BLUETOOTH eszközhöz](#)
- [Hangbeállítás \(SOUND\)](#)
- [BLUETOOTH Beállítás \(BLUETOOTH\)](#)





Autós vevőegység  
DSX-GS80

## Ismétléses lejátszás és véletlenszerű lejátszás

---

Ha egy USB eszköz Android módban csatlakozik, akkor nem áll rendelkezésre.

- 1** A kívánt lejátszási mód kiválasztásához lejátszás közben többször nyomja meg a  (ismétlés) vagy a  (véletlenszerű lejátszás) elemet.

A rendelkezésre álló módok a kiválasztott hangforrástól függően eltérők lehetnek.

Autós vevőegység  
DSX-GS80

## Zeneszám keresése név alapján („Quick-BrowZer”)

Ha egy USB eszköz Android módban, vagy egy iPod csatlakozik, akkor nem áll rendelkezésre.

- 1 Az USB- vagy BT AUDIO-<sup>\*1</sup> lejátszás során a keresési kategóriák megjelenítéséhez nyomja meg a  (böngészés)<sup>\*2</sup> gombot.**

Amikor megjelenik a zeneszámok listája, a kívánt keresési kategória megjelenítéshez nyomja meg a  (vissza) elemet.

<sup>\*1</sup> Csak az AVRCP (Audio Video Remote Control Profile) 1.4-es vagy újabb verzióját támogató audioeszközökön érhető el.

<sup>\*2</sup> Az USB-lejátszás során a kategórialista elejére történő közvetlen visszalépéshez tartsa lenyomva 2 másodpercnél tovább a  (böngészés) gombot.

- 2 A forgatógomb elforgatásával válassza ki a kívánt keresési kategóriát, majd nyomja meg.**

- 3 A forgatógomb elforgatásával válassza ki a kívánt zeneszámot, majd nyomja meg.**

Elindul a lejátszás.

### A „Quick-BrowZer” módból történő kilépéshez



Nyomja meg a  (böngészés) elemet.

Autós vevőegység  
DSX-GS80

## Keresés elemek átlépésével (ugrás mód)

---

Ha egy USB eszköz Android módban, vagy egy iPod csatlakozik, akkor nem áll rendelkezésre.

- 1 Az USB lejátszás során nyomja meg a  (böngészés) elemet.**
- 2 Nyomja meg a  (SEEK +) elemet.**
- 3 A forgatógomb elforgatásával válassza ki az elemet.**  
A listában az elemszám 10%-ának megfelelő ugrásokkal haladhat.
- 4 Nyomja meg az ENTER elemet a „Quick-BrowZer” módba történő visszalépéshez.**  
Megjelenik a kiválasztott elem.
- 5 A forgatógomb elforgatásával válassza ki a kívánt elemet, majd nyomja meg.**  
Elindul a lejátszás.

Autós vevőegység  
DSX-GS80

## Névjegy Pandora®

---

Pandora® elérhetővé válik zene adatfolyam céljára az Ön iPhone és Android okostelefonján keresztül. Erről az egységről vezérelheti a Pandora® alkalmazást egy BLUETOOTH-kapcsolaton keresztül csatlakoztatott iPhone/Android rendszerű készülékkel.

A Pandora® csak bizonyos országokban elérhető.

További információk érdekében kérjük látogasson el a

<http://www.pandora.com/legal>

oldalra.

Autós vevőegység  
DSX-GS80

## A Pandora® beállítása

---

- 1 Mobil eszköze kompatibilitásának ellenőrzéséhez látogasson el a terméktámogatási honlapra.
  - 2 Töltse le a Pandora® alkalmazás legújabb verzióját okostelefonja alkalmazás boltjából. A kompatibilis eszközök listája itt található meg:  
[www.pandora.com/everywhere/mobile](http://www.pandora.com/everywhere/mobile)
- 

### Kapcsolódó témák

- [Vevőszolgálati honlapok](#)



Autós vevőegység  
DSX-GS80

## Pandora® adatfolyam

---

- 1 Hozzon létre BLUETOOTH kapcsolatot az audio eszközzel.**  
Az audio eszköz kiválasztásához nyomja meg a MENU elemet, majd válassza ki a [BLUETOOTH] → [SELECT AUDIO] elemet.
- 2 Nyomja meg az SRC (forrás) elemet a [PANDORA] kiválasztásához.**
- 3 Indítsa el a Pandora® alkalmazást mobil eszközén.**
- 4 A lejátszás elindításához nyomja meg a ►|| (lejátszás/szünet) elemet.**

### Ha megjelenik az eszköz száma

Ellenőrizze, hogy ugyanazok a számok (pl. 123456) jelenjenek meg az egységen és a mobil eszközön, majd nyomja meg az ENTER gombot az egységen, és válassza ki a [Yes] elemet a mobil eszközön.

### A BLUETOOTH funkció aktiválásakor

Beállíthatja a hangerő szintjét.

Nyomja meg a MENU, elemet, majd válassza ki a [SOUND] → [BT AUDIO VOL] elemet.

---

### Kapcsolódó témák

- [Csatlakoztatás egy párosított BLUETOOTH eszközhöz](#)
- [Hangbeállítás \(SOUND\)](#)
- [BLUETOOTH Beállítás \(BLUETOOTH\)](#)

Autós vevőegység  
DSX-GS80

## A „tetszik ujj-jelzés” visszajelzés

---

A „tetszik ujj-jelzés” vagy a „nem tetszik ujj-jelzés” visszajelzések lehetővé teszik az állomások személyre szabását.

- 1 A lejátszás során nyomja meg a ▲ (tetszik ujj-jelzés) vagy a ▼ (nem tetszik ujj-jelzés) elemet.

Autós vevőegység  
DSX-GS80

## Az állomáslista használata

---

Az állomáslista lehetővé teszi a kívánt állomás egyszerű kiválasztását.

- 1** Lejátszás során nyomja meg a **Q** (böngészés) elemet.
- 2** Nyomja meg a **▶▶** (SEEK +) elemet a **[BY DATE]** vagy a **[A TO Z]** rendezési sorrend kiválasztásához.
- 3** A forgatógomb elforgatásával válassza ki a kívánt állomást, majd nyomja meg.  
Elindul a lejátszás.

Autós vevőegység  
DSX-GS80

## Könyvjelző hozzáadása

---

Az éppen lejátszott zeneszám ellátható könyvjelzővel és elmenthető az Ön Pandora® fiókjába.

- 1** Lejátszás során nyomja meg a **MODE** elemet.

Autós vevőegység  
DSX-GS80

## Mobiltelefon előkészítése

---

Egy mobiltelefon használatához csatlakoztassa azt az egységhez. Egyszerre két mobiltelefont csatlakoztathat az egységhez.



---

### Kapcsolódó témák

- [Egy Bluetooth® eszköz előkészítése](#)

Autós vevőegység  
DSX-GS80

## Hívás fogadása

---

### 1 Csengőhang esetén a hívás fogadásához nyomja meg a CALL elemet.

A telefonhívás elindul.

#### Megjegyzés

- A csengőhang és a beszélő hangja kiküldésre kerül az első hangszórókra. A kihangosított híváshoz használandó hangszórók kiválasztásához nyomja meg a MENU, elemet, majd válassza ki a [BLUETOOTH] → [VOICE OUT] elemet.

### Hívás elutasításához

Tartsa lenyomva 1 másodpercig a OFF elemet.

### Hívás befejezéséhez

Nyomja meg ismét a CALL elemet.

---

### Kapcsolódó témák

- [BLUETOOTH Beállítás \(BLUETOOTH\)](#)

Autós vevőegység  
DSX-GS80

## Hívás indítása

---

Indíthat hívást a telefonkönyvből, vagy a híváselőzményekből is, ha a csatlakoztatott mobiltelefon támogatja a PBAP (telefonkönyv hozzáférési profil) funkciót. Ha az egységhez két mobiltelefon csatlakozik, válassza ki az egyik telefont.

Autós vevőegység  
DSX-GS80

## Hívás indítása a telefonkönyvből

---

**1** Nyomja meg a **CALL** elemet.

Ha két mobiltelefon van csatlakoztatva az egységhez, akkor az egyik telefon kiválasztásához forgassa el a forgatógombot, majd nyomja meg.

**2** A forgatógomb elforgatásával válassza ki a **[CONTACTS]** elemet, majd nyomja meg.

**3** A forgatógomb elforgatásával válasszon ki egy kezdőbetűt a listából, majd nyomja meg.

**4** A forgatógomb elforgatásával válasszon ki egy nevet a listából, majd nyomja meg.

**5** A forgatógomb elforgatásával válasszon ki egy telefonszámot a listából, majd nyomja meg.

A telefonhívás elindul.



Autós vevőegység  
DSX-GS80

## Hívás indítása a híváselőzményekből

---

**1** Nyomja meg a **CALL** elemet.

Ha két mobiltelefon van csatlakoztatva az egységhez, akkor az egyik telefon kiválasztásához forgassa el a forgatógombot, majd nyomja meg.

**2** A forgatógomb elforgatásával válassza ki a **[RECENT CALLS]** elemet, majd nyomja meg.

Megjelenik a híváselőzmények listája.

**3** Egy név, vagy telefonszám a híváselőzményekből történő kiválasztásához forgassa a forgatógombot, majd nyomja meg.

A telefonhívás elindul.

Autós vevőegység  
DSX-GS80

## Hívás indítása telefonszám bevitellel

### 1 Nyomja meg a CALL elemet.

Ha két mobiltelefon van csatlakoztatva az egységhez, akkor az egyik telefon kiválasztásához forgassa el a forgatógombot, majd nyomja meg.

### 2 A forgatógomb elforgatásával válassza ki a [DIAL NUMBER] elemet, majd nyomja meg.

### 3 A telefonszám beviteléhez forgassa el a forgatógombot és legutolsónak válassza ki a [ ] (szóköz) karaktert, majd nyomja meg az ENTER\* gombot.

A telefonhívás elindul.

\* A digitális jelzés mozgathatásához nyomja meg a ◀◀ / ▶▶ (SEEK -/+ ) elemet.

### Megjegyzés

- A [ ] jelenik meg a [#] helyett a képernyőn.

Autós vevőegység  
DSX-GS80

## Hívás indítása újratárcsázással

---

**1 Nyomja meg a CALL elemet.**

Ha két mobiltelefon van csatlakoztatva az egységhez, akkor az egyik telefon kiválasztásához forgassa el a forgatógombot, majd nyomja meg.

**2 A forgatógomb elforgatásával válassza ki a [REDIAL] elemet, majd nyomja meg.**

A telefonhívás elindul.

Autós vevőegység  
DSX-GS80

## Hívás indítása hang parancsszavakkal

A csatlakoztatott mobiltelefonban, amely rendelkezik hang parancsszó funkcióval, elmentett hang parancsszó kimondásával hívást indíthat.

### 1 Nyomja meg a CALL elemet.

Ha két mobiltelefon van csatlakoztatva az egységhez, akkor az egyik telefon kiválasztásához forgassa el a forgatógombot, majd nyomja meg.

### 2 A forgatógomb elforgatásával válassza ki a [VOICE DIAL] elemet, majd nyomja meg.

Vagy tartsa lenyomva 2 másodpercnél hosszabb ideig a VOICE elemet (csak az egységhez csatlakoztatott első mobiltelefonon áll rendelkezésre).

### 3 Mondja ki a mobiltelefonon elmentett hang parancsszót.

Az eszköz felismeri a hangját és elindítja a hívást.

## A hanghívás visszavonásához

Nyomja meg a VOICE elemet.

Autós vevőegység  
DSX-GS80

## Hívás közben rendelkezésre álló műveletek

---

### Csengőhang hangerejének beállítása

Hívás fogadása közben forgassa el a forgatógombot.

### A beszélő hangerejének beállítása

Hívás közben forgassa el a forgatógombot.

### A hangerő beállítása a másik fél számára (mikrofon jelerősítés beállítása)

Nyomja meg a MIC elemet.

Beállítható hangerő szintek: [MIC-LOW], [MIC-MID], [MIC-HI].

### A visszhang és a zaj csökkentéséhez (Visszhang kioltás/zajkioltás mód)

Tartsa lenyomva a MIC elemet.

Beállítható mód: [EC/NC-1], [EC/NC-2].

### Kihangosított és kézi mód közötti átkapcsoláshoz

Az telefonhívás hangjának az egység és a mobiltelefon közötti átkapcsolásához hívás közben nyomja meg a MODE elemet.

#### **Megjegyzés**

- A mobiltelefontól függően elképzelhető, hogy ez a művelet nem áll rendelkezésre.

Autós vevőegység  
DSX-GS80

## „Sony | Music Center” iPhone/Android™ okostelefonnal

A „Sony | Music Center” alkalmazás legújabb verziójának letöltése szükséges az App Store üzletből iPhone készülékekhez, vagy a Google Play üzletből Android okostelefonokhoz.

### Megjegyzés

- Biztonsága érdekében tartsa be a helyi közlekedési szabályokat és vezetés közben ne kezelje az alkalmazást.
- A „Sony | Music Center” alkalmazás olyan Sony audio eszközök vezérlésére alkalmas, amelyek kompatibilisek a „Sony | Music Center” alkalmazással és az Ön iPhone/Android okostelefonjával.
- A „Sony | Music Center” alkalmazással történő vezérlés a csatlakoztatott eszköztől függ.
- A „Sony | Music Center” funkcióinak használatához olvassa el iPhone/Android okostelefonjának részletes adatait.
- A „Sony | Music Center” alkalmazásról további információt a következő címen találhat: <http://www.sony.net/smcqa/>
- Látogasson el az alábbi honlapra és tekintse meg a kompatibilis iPhone/Android okostelefon modelleket.  
iPhone: készülékek esetében látogasson el az App Store üzletbe  
Android okostelefonok esetében látogasson el a Google Play üzletbe

Autós vevőegység  
DSX-GS80

## A „Sony | Music Center” csatlakozás létrehozása

---

### 1 Hozzon létre BLUETOOTH kapcsolatot az iPhone/Android okostelefonnal.

Az audio eszköz kiválasztásához nyomja meg a MENU elemet, majd válassza ki a [BLUETOOTH] → [SELECT AUDIO] elemet.

### 2 Indítsa el a „Sony | Music Center” alkalmazást.

### 3 Nyomja meg a MENU elemet, a [SONY APP] kiválasztásához forgassa el a forgatógombot, majd nyomja meg.

Elindul az iPhone/Android okostelefonhoz történő csatlakozás.

Az iPhone/Android okostelefon kezelésére részleteiről az alkalmazás súgójából tájékozódhat.

## Ha megjelenik az eszköz száma

Ellenőrizze, hogy megjelent-e a szám (pl. 123456), majd válassza a [Yes] elemet az iPhone/Android rendszerű készüléken.

## A kapcsolat befejezéséhez

Nyomja meg a MENU elemet, a [SONY APP] kiválasztásához forgassa el a forgatógombot, majd nyomja meg.

---

### Kapcsolódó témák

- [BLUETOOTH Beállítás \(BLUETOOTH\)](#)
- [Csatlakoztatás egy párosított BLUETOOTH eszközhöz](#)

Autós vevőegység  
DSX-GS80

## Az alkalmazás forrásának kiválasztása

---

Az iPhone/Android telefonon kiválaszthatja a kívánt forrást, vagy az alkalmazást.

### A forrás kiválasztásához

Többször nyomja meg az SRC (forrás) elemet. Vagy nyomja meg az SRC (forrás) elemet, a kívánt forrás kiválasztásához forgassa el a forgatógombot, majd nyomja meg az ENTER elemet.

### A forráslista megjelenítéséhez

Nyomja meg a SRC (forrás) elemet.

### A hang és a képernyő beállításainak végrehajtásához

A hang és a képernyő beállításai iPhone/Android okostelefonról elvégezhetők.

A beállítás részletes adatait az alkalmazás súgójában találhatja meg.



Autós vevőegység  
DSX-GS80

## Hangfelismerés használata (Csak Android okostelefonoknál)

---

- 1 A hangfelismerés aktiválásához tartsa lenyomva a VOICE elemet.
- 2 Mondja bele a mikrofonba a kívánt parancsot.

### A hangfelismerés deaktiválásához

Nyomja meg a VOICE elemet.

#### Megjegyzés

- Előfordulhat, hogy a hangfelismerés nem elérhető.
- A csatlakoztatott Android okostelefon teljesítményétől függően elképzelhető, hogy a hangfelismerés nem fog megfelelően működni.
- Olyan körülmények között használja, ahol a zaj, például a motorzaj a hangfelismerés közben minimális.

Autós vevőegység  
DSX-GS80

## A „Siri Eyes Free” használatával

A „Siri Eyes Free” lehetővé teszi, hogy egyszerűen a mikrofonba beszélve kihangosítva kezelje iPhone készülékét. Ennek a funkciónak a használatához csatlakoztatnia kell egy iPhone készüléket BLUETOOTH használatával az egységhez. Korlátozott rendelkezésre állás iPhone 4s vagy újabb modell. Gondoskodjon róla, hogy iPhone készülékén a legújabb iOS verzió fusson. Előzetesen el kell végeznie a BLUETOOTH regisztrációt és a csatlakoztatási konfigurációt az iPhone készülék az egységgel történő használatához.

Az iPhone, kiválasztásához nyomja meg a MENU, elemet, majd válassza ki a [BLUETOOTH] → [SELECT AUDIO] elemet.

### 1 Aktiválja a Siri funkciót az iPhone készüléken.

Részletes információkat az iPhone készülékhez mellékelt üzemeltetési útmutatóban találhat.

### 2 Tartsa lenyomva 2 másodpercnél hosszabb ideig a VOICE elemet.

A hangparancs megjelenik a képernyőn.

### 3 Miután az iPhone hangjelzést ad, beszéljen bele a mikrofonba.

Az iPhone ismét hangjelzést ad, majd a Siri rendszer válaszol.

## A „Siri Eyes Free” deaktiválásához

Nyomja meg a VOICE elemet.

### Megjegyzés

- A használati körülményektől függően elképzelhető, hogy az iPhone nem ismeri fel a hangját. (Például, ha autóban utazik.)
- Lehetséges, hogy a „Siri Eyes Free” nem megfelelően működik, vagy az olyan helyeket, ahol az iPhone hálózata gyenge, a válaszidő hosszabb lehet.
- Az iPhone üzemeltetési körülményeitől függően lehetséges, hogy a „Siri Eyes Free” nem működik megfelelően, vagy kikapcsolhat.
- Ha iPhone készülék és BLUETOOTH hangkapcsolat használatával játszik le egy zeneszámot, és a BLUETOOTH használatával elkezdődik a lejátszás, a „Siri Eyes Free” automatikusan bezáródik és az egység átkapcsol a BLUETOOTH hangforrásra.
- Ha a „Siri Eyes Free” be van kapcsolva hang lejátszása során, akkor az egység akkor is átkapcsolhat a BLUETOOTH hangforrásra, ha nem adja meg, hogy melyik zeneszámot akarja lejátszani.
- Egy iPhone az USB porthoz történő csatlakoztatásakor lehetséges, hogy a „Siri Eyes Free” nem működik megfelelően, vagy kikapcsol.
- Egy iPhone az egységhez történő csatlakoztatásakor USB porton keresztül, ne aktiválja a Siri funkciót az iPhone készülékkel. A „Siri Eyes Free” nem megfelelően működhet, vagy kikapcsolhat.
- Amíg a „Siri Eyes Free” be van kapcsolva, nincs lejátszási hang.

### Kapcsolódó témák

- [Egy Bluetooth® eszköz előkészítése](#)
- [BLUETOOTH Beállítás \(BLUETOOTH\)](#)



Autós vevőegység  
DSX-GS80

## Alapvető beállítási művelet

---

A következő beállítási kategóriákba tartozó elemeket állíthatja be: Általános beállítás (GENERAL), Hangbeállítás (SOUND), Képernyő beállítás (DISPLAY), BLUETOOTH beállítás (BLUETOOTH), „Sony | Music Center” beállítás (SONY APP).

- 1 Nyomja meg a MENU elemet.**
- 2 A forgatógomb elforgatásával válassza ki a kívánt beállítási kategóriát és nyomja meg.**  
A forrástól és a beállításoktól függően a beállítható elemek eltérők lehetnek.
- 3 A forgatógomb elforgatásával válassza ki az opciókat, majd nyomja meg.**

### Az előző képernyőre történő visszalépéshez

Nyomja meg a  (vissza) elemet.

Autós vevőegység  
DSX-GS80

## Általános beállítás (GENERAL)

---

### AREA (terület) (DSX-GS80(EUR))

Megadja az egység használatának területét/régióját: [EUROPE], [RUSSIA].

Ha az aktuális beállítási terület/régió módosult, az egységet visszaállította, akkor megjelenik az óra.  
(Csak akkor áll rendelkezésre, ha a forrás ki van kapcsolva és az óra látható.)

### LANGUAGE (nyelv) (DSX-GS80(E))

Módosítja a képernyő nyelvét: [ENGLISH], [SPANISH].

### DEMO (bemutató)

Aktiválja a bemutatót: [ON], [OFF].

### CLOCK (óra)

Beállítja az órát: [AUTO <RDS>], [MANUAL].

### TUNING STEP (hangolási lépésköz) (DSX-GS80(E))

Beállítja az Ön országának FM/AM hangolási lépésközét: [FM50K/AM9K], [FM100K/AM10K], [FM200K/AM10K].  
(Csak akkor áll rendelkezésre, ha a forrás ki van kapcsolva és az óra látható.)

### DETACH ALERT (leválasztási riasztás)

Aktiválja a leválasztási riasztást: [ON], [OFF].

A leválasztási riasztás néhány másodpercig hallható lesz, ha a gyújtáskapcsolót az elülső panel leválasztása nélkül forgatják OFF pozícióba. A riasztás csak a beépített erősítő használatakor hallható.

(Csak akkor áll rendelkezésre, ha a forrás ki van kapcsolva és az óra látható.)

### BEEP (hangjelzés)

Aktiválja a hangjelzést: [ON], [OFF].

### AUTO OFF (automatikus ki)

Ha az egység ki van kapcsolva, akkor egy bizonyos idő után automatikusan leáll és megjelenik az óra (pl. tartsa lenyomva a OFF elemet 1 másodpercig): [ENABLE] (30 perc), [DISABLE].

### STEERING (kormány)

Regisztrálja/visszaállítja a kormánykerék távirányító beállítását. (Csak akkor áll rendelkezésre, ha a forrás ki van kapcsolva és az óra látható.)

Elem	Részletek
STRG CONTROL (kormány vezérlés)	Kiválasztja a csatlakoztatott távirányító beviteli módját. Az üzemzavar elkerülése érdekében használat előtt biztosítsa, hogy az üzemmód megfeleljen a csatlakoztatott távirányítónak. [CUSTOM] (egyedi) Beviteli mód kormánykerék távirányítóhoz. [PRESET] (előbeállítás) Beviteli mód vezetékes távirányítóhoz, kivéve a kormánykerék távirányítót. (A [RESET CUSTOM] végrehajtásakor automatikusan kiválasztásra kerül.)
EDIT CUSTOM (egyedi szerkesztés)	Regisztrálja a (SOURCE, ATT (csillapítás), VOL (hangerő) +/-, SEEK +/-, VOICE, ON HOOK, OFF HOOK) funkciókat a kormánykerék távirányítóban: <ol style="list-style-type: none"> <li>1 A kormánykerék távirányítóhoz rendelni kívánt funkció kiválasztásához forgassa el a forgatógombot, majd nyomja meg.</li> <li>2 Miközben a [REGISTER] villog, nyomja meg és tartsa lenyomva azt a gombot a kormánykerék távirányítón, amelyekhez a funkciót hozzá kívánja rendelni. Ha megtörtént a regisztráció, megjelenik a [REGISTERED] üzenet.</li> <li>3 Más funkciók regisztrálásához ismétlje meg a 1 és a 2 lépéseket.</li> </ol> (Csak akkor áll rendelkezésre, ha a [STRG CONTROL] elem [CUSTOM] helyzetbe van állítva.)
RESET CUSTOM (egyedi visszaállítása)	Visszaállítja a kormánykerék távirányító regisztrált funkcióit: [YES], [NO]. (Csak akkor áll rendelkezésre, ha a [STRG CONTROL] elem [CUSTOM] helyzetbe van állítva.)

### Megjegyzés

- Beállítások közben az egység csak a gombokkal vezérelhető. Biztonsági okokból a beállítás elvégzése előtt parkolja le autóját.
- Ha a regisztráció során hiba történik, akkor megmarad az összes korábban regisztrált információ. Attól a funkciótól folytassa a regisztrációt, ahol a hiba történt.
- Elképzelhető, hogy bizonyos járműveken ez a funkció nem áll rendelkezésre. Járműve kompatibilitásának ellenőrzéséhez látogasson el a terméktámogatási honlapra.

## SPEAKER LOAD (hangszóró impedanciaterhelése)

Beállítja a hangszórókapcsolat impedanciaterhelését: [4 OHM] (4 Ω terhelési kapcsolat), [2 OHM] (2 Ω terhelési kapcsolat).

(Csak akkor áll rendelkezésre, ha a forrás ki van kapcsolva és az óra látható.)

- Állítsa be erre: [2 OHM] ha a következő módon csatlakoztatja:
  - Ha az első hangszórókat párhuzamosan csatlakoztatja.
  - Ha a mélyhangsugárzó(ka)t a jobb és a bal hátsó hangszóró vezetékéhez csatlakoztatja.
  - Ha egy dupla hangtekerccsel rendelkező, 4 Ω - 8 Ω impedanciájú mélyhangsugárzót csatlakoztat.

## USB AUTOPLAY (USB automatikus lejátszás)

Aktiválja az USB automatikus lejátszást: [ON], [OFF].

## USB MODE (USB mód)

Módosítja az USB módot: [ANDROID], [MSC/MTP].  
(Csak akkor áll rendelkezésre, ha ki van választva az USB.)

## **AF/TA (alternatív frekvenciák/közlekedési információk) (DSX-GS80(EUR))**

Kiválasztja az alternatív frekvenciák (AF) és a közlekedési információk (TA) beállítását: [AF-ON], [TA-ON], [AF/TA-ON], [AF/TA-OFF].

## **REGIONAL (regionális) (DSX-GS80(EUR))**

Egy megadott régióra korlátozza a vételt: [ON], [OFF].  
(Csak FM is vétel esetén áll rendelkezésre.)

## **BTM (legjobb behangolás memória)**

Automatikusan előre beállítja az állomásokat.  
(Csak akkor áll rendelkezésre, ha ki van választva a rádió.)

## **SXM PARENTAL (szülői SiriusXM) (DSX-GS80(UC))**

Beállítja [ON], [OFF] állásba a szülői zárat és szerkeszti a jelszót.  
(Csak a SiriusXM kiválasztása esetén áll rendelkezésre.)

## **SXM SIGNAL (SiriusXM jel) (DSX-GS80(UC))**

Megjeleníti a SiriusXM jelerősség aktuális állapotát: [NO SIGNAL] (jelszint 0), [WEAK] (jelszint 1), [GOOD] (jelszint 2), [EXCELLENT] (jelszint 3).  
(Csak a SiriusXM kiválasztása esetén áll rendelkezésre.)

## **SXM RESET (a SiriusXM alaphelyzetbe állítása) (DSX-GS80(UC))**

Elindítja a SiriusXM utólag beszerelhető jármű rádióvevő beállításait (előre beállított csatornák/szülői zár): [YES], [NO].  
(Csak a SiriusXM kiválasztása esetén áll rendelkezésre.)

## **INITIALIZE (inicializálás)**

Minden beállítást visszaállít a gyári értékekre: [YES], [NO].  
(Csak akkor áll rendelkezésre, ha a forrás ki van kapcsolva és az óra látható.)

## **FIRMWARE (firmware)**

(Csak akkor áll rendelkezésre, ha a forrás ki van kapcsolva és az óra látható.)  
Ellenőrzi/frissíti a firmware verzióját. Részletes információkat a terméktámogatási honlapon találhat.

Elem	Részletek
FW VERSION (firmware verzió)	Megjeleníti az aktuális firmware verziót.

Elem	Részletek
FW UPDATE (firmware frissítés)	Elindítja a firmware frissítési műveletet: [YES], [NO]. A firmware frissítése néhány percet vesz igénybe. A frissítés során ne állítsa a gyújtást OFF helyzetbe, vagy nem távolítsa el az USB eszközt.

---

#### Kapcsolódó témák

- [Az elülső panel eltávolítása](#)
- [Vevőszolgálati honlapok](#)

5-006-643-61(2) Copyright 2019 Sony Corporation



Autós vevőegység  
DSX-GS80

## Hangbeállítás (SOUND)

Ez a beállítás menü nem áll rendelkezésre, ha a forrás ki van kapcsolva és az óra látható.

### CLEAR AUDIO+ (ClearAudio+)

Digitális jel optimalizálásával hoz létre hangot az ajánlott Sony-hangbeállításokkal: [ON], [OFF].  
(Automatikusan [OFF] állásba vált, ha az [EXTRA BASS] értéke megváltozik, és/vagy az [EQ10 PRESET] [1]-es vagy [2]-es beállítása esetén, és/vagy a [DSO] [LOW], [MID] vagy [HIGH] beállítása esetén.)

### EQ10 PRESET (EQ10 előbeállítás)

10 ekvalizer görbe közül kiválaszt egy ekvalizer görbét, vagy kikapcsolja azt.

Terület/modell	Ekvalizer görbe neve
DSX-GS80(UC)/DSX-GS80(EUR)	[OFF], [R&B], [ROCK], [POP], [HIP-HOP], [EDM], [JAZZ], [SOUL], [COUNTRY], [KARAOKE]*, [CUSTOM]
DSX-GS80(E)	[OFF], [R&B], [ROCK], [POP], [HIP-HOP], [EDM], [JAZZ], [REGUETON], [SALSA], [KARAOKE]*, [CUSTOM]

Minden forráshoz el lehet menteni az ekvalizer görbét.

\* A [KARAOKE] csökkenti az énekhang hangerejét, de lejátszás közben nem képes annak teljes eltávolítására. Valamint mikrofon használatát nem támogatja.

### EQ10 CUSTOM (EQ10 egyedi)

Beállítja a [CUSTOM] elemet az EQ10 elemnél.

Az ekvalizer görbe beállítása: [BAND01] – [BAND10] (32 Hz, 63 Hz, 125 Hz, 250 Hz, 500 Hz, 1 kHz, 2 kHz, 4 kHz, 8 kHz, 16 kHz).

A hangerő szintje 1 dB lépésben állítható be, -6 dB-től +6 dB-ig.

### POSITION (hallgatási pozíció)

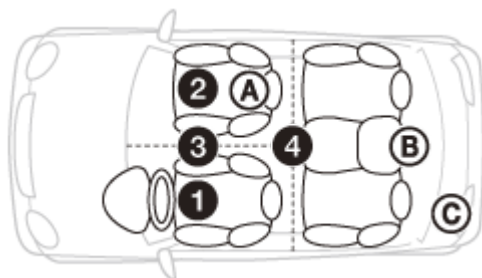

Elem	Részletek
------	-----------

Elem	Részletek
F/R POSITION (első/hátsó pozíció)	A hangszórók hangkibocsátásának késleltetésével az üléspozícióhoz igazított természetes hangmezőt szimulál: <b>1</b> [FRONT L] (bal első), <b>2</b> [FRONT R] (jobb első), <b>3</b> [FRONT] (középső első), <b>4</b> [ALL] (az autó közepe), [CUSTOM] (a „Sony   Music Center” részletes autós audiobeállításában megadott pozíció) [OFF] (nincs beállított pozíció)
ADJ POSITION (pozíció beállítása)	Finomhangolja a hallgatási pozíciót: [+3] – [CENTER] – [-3]. (Csak akkor áll rendelkezésre, ha az [F/R POSITION] beállítása nem [OFF] vagy [CUSTOM].)
SUBW POS (mélynyomó-pozíció)	<b>A</b> [NEAR] (közele), <b>B</b> [NORMAL] (normál), <b>C</b> [FAR] (távoli) (Csak akkor áll rendelkezésre, ha az [F/R POSITION] beállítása nem [OFF].)

## DSO (dinamikus szint szervező)

Markánsabb környező hangot hoz létre. Olyan, mintha hangszórók lennének a műszerfalban: [OFF], [LOW], [MID], [HIGH].

(Automatikusan [OFF] értékre vált, ha a [CLEAR AUDIO+] beállítása [ON].)

## BALANCE (egyensúly)

Beállítja a hangzás egyensúlyát: [RIGHT-15] – [CENTER] – [LEFT-15].

## FADER (kihalkítás)

Beállítja a relatív szintet: [FRONT-15] – [CENTER] – [REAR-15].

## DSEE (digitális hangzásjavító motor)

Javítja a digitálisan tömörített hangfájl hangzását a tömörítési eljárás során elvesztett magas frekvenciák visszaállításával: [ON], [OFF].

A beállítás menthető minden forrás, kivéve a rádió esetén.

## AAV (továbbfejlesztett automatikus hangerő)

Az összes lejátszani kívánt forrás hangerejét optimális szintre állítja: [ON], [OFF].

## REARBASS ENH (hátsó mélyhangerősítő)

A mélyhangáteresztő szűrő beállítás hátsó hangszórókon való alkalmazásával javítja a mélyhangzást. Ezzel a funkcióval a hátsó hangszórók mélynyomóként funkcionálnak, ha nincs ilyen csatlakoztatva.

(Csak akkor áll rendelkezésre, ha a [SUBW DIRECT] elem [OFF] helyzetbe van állítva.)

Elem	Részletek
------	-----------

Elem	Részletek
RBE MODE (hátsó mélyhangerősítő mód)	Kiválasztja a hátsó mélyhangerősítő módot: [1], [2], [3], [OFF].
LPF FREQ (mélyhangáteresztő szűrő frekvenciája)	Kiválasztja a mélynyomó levágási frekvenciáját: [50Hz], [60Hz], [80Hz], [100Hz], [120Hz].
LPF SLOPE (mélyhangáteresztő szűrő görbülete)	Kiválasztja az LPF görbületét: [1], [2], [3].

## SUBW DIRECT (mélynyomó közvetlen csatlakozása)

Megadja a hátsó hangszóró vezetékéhez erősítő nélkül csatlakoztatott mélynyomó beállításait.

(Csak akkor áll rendelkezésre, ha a [RBE MODE] elem [OFF] helyzetbe van állítva.)

- Egy 2 Ω-os vagy 4 Ω-os - 8 Ω-os mélyhangsugárzó a hátsó hangszórók vezetékének egyikéhez történő csatlakoztatásakor állítsa a [SPEAKER LOAD] elemet [2 OHM] beállításra.
- Ha dupla hangtekerccsel rendelkező mélyhangsugárzót használ, vagy a jobb és a bal hátsó hangszóró vezetékéhez csatlakoztatja a mélyhangsugárzó(ka)t, állítsa a [SPEAKER LOAD] elemet [2 OHM] beállításra.

Elem	Részletek
SUBW MODE (mélynyomó mód)	Kiválasztja a mélynyomó módot: [1], [2], [3], [OFF].
SUBW PHASE (mélynyomófázis)	Kiválasztja a mélyhangsugárzó fázisát: [NORMAL], [REVERSE].
SUBW POS (mélynyomó-pozíció)	Kiválasztja a mélynyomó-pozíciót: [NEAR], [NORMAL], [FAR]. (Csak akkor áll rendelkezésre, ha az [F/R POSITION] beállítása nem [OFF].)
LPF FREQ (mélyhangáteresztő szűrő frekvenciája)	Kiválasztja a mélynyomó levágási frekvenciáját: [50Hz], [60Hz], [80Hz], [100Hz], [120Hz].
LPF SLOPE (mélyhangáteresztő szűrő görbülete)	Kiválasztja az LPF görbületét: [1], [2], [3].

## SUBWOOFER (mélyhangsugárzó)

Elem	Részletek
SUBW LEVEL (mélyhangsugárzó szintje)	Beállítja a mélyhangsugárzó hangerőszintjét: [+10 dB] – [0 dB] – [-10 dB]. (A legalacsonyabb beállításnál megjelenik az [MUTE] elem.)
SUBW PHASE (mélyhangsugárzó fázis)	Kiválasztja a mélyhangsugárzó fázisát: [NORMAL], [REVERSE].
SUBW POS (mélynyomó-pozíció)	Kiválasztja a mélynyomó-pozíciót: [NEAR], [NORMAL], [FAR]. (Csak akkor áll rendelkezésre, ha az [F/R POSITION] beállítása nem [OFF].)
LPF FREQ (mélyhang áteresztő szűrő frekvenciája)	Kiválasztja a mélynyomó levágási frekvenciáját: [50Hz], [60Hz], [80Hz], [100Hz], [120Hz].
LPF SLOPE (mélyhangáteresztő szűrő görbülete)	Kiválasztja az LPF görbületét: [1], [2], [3].

## HPF (magashang-áteresztő szűrő)

Elem	Részletek
HPF FREQ (magashang áteresztő szűrő frekvenciája)	Kiválasztja az első/hátsó hangszóró levágási frekvenciáját: [OFF], [50Hz], [60Hz], [80Hz], [100Hz], [120Hz].
HPF SLOPE (magashang-áteresztő szűrő görbülete)	Kiválasztja a HPF görbületét (csak akkor használható, ha a [HPF FREQ] beállítása nem [OFF]): [1], [2], [3].

## AUX VOLUME (AUX hangerő)

Minden csatlakoztatott kiegészítő eszközhöz beállítja a hangerőszintet: [+18 dB] – [0 dB] – [-8 dB]. Ez a beállítás szükségtelessé teszi a források közötti hangerőszint beállítását. (Csak akkor áll rendelkezésre, ha ki van választva az AUX.)

## BT AUDIO VOL (BLUETOOTH audio hangereje)

Minden csatlakoztatott BLUETOOTH eszközhöz beállítja a hangerőszintet: [+6 dB] – [0 dB] – [-6 dB]. Ez a beállítás szükségtelessé teszi a források közötti hangerőszint beállítását. (Csak akkor áll rendelkezésre, ha ki van választva a BT audio, az alkalmazás vagy a Pandora® (DSX-GS80(UC)).)

## MAX VOLUME (maximális hangerő)

Beállítja az egység maximális hangerejét: [30] – [50].

Autós vevőegység  
DSX-GS80

## Képernyő beállítás (DISPLAY)

### BLACK OUT (elsötétítés) (DSX-GS80(E))

Ha ki van választva valamilyen forrás és 5 másodpercig nem végeznek műveletet, akkor kikapcsolja a világítást [ON], [OFF].

A világítás visszakapcsolásához nyomjon meg egy tetszőleges gombot az egységen, vagy a távirányítón.

### DIMMER (tompító)

Módosítja a képernyő fényerejét: [OFF], [ON], [AT] (automatikus), [CLK] (óra). ([AT] csak akkor áll rendelkezésre, ha csatlakoztatva van a világítás vezérlővezetéke és be vannak kapcsolva a fényszórók.)

- Ennek a funkciónak egy rögzített időszakra történő bekapcsolásához válassza ki a [CLK] elemet, majd állítsa be az indítási és leállítási időket.
- Amikor a tompítás funkció aktív, a fényerő beállításához állítsa a [DIMMER] elemet [ON] helyzetbe, majd állítsa be a [BRIGHTNESS] elemet.
- Amikor a tompítás funkció nem aktív, a fényerő beállításához állítsa a [DIMMER] elemet [OFF] helyzetbe, majd állítsa be a [BRIGHTNESS] elemet.

A fényerő beállítás elmentésre kerül, és a készülék alkalmazza ezt amikor a tompítás funkciót aktiválja, vagy deaktiválja.

### BRIGHTNESS (fényerő)

Beállítja a képernyő fényerejét. A fényerő szintjei beállíthatók: [1] – [10].

### BUTTON COLOR (gomb szín)

Egy előre beállított, vagy egyéni színt állít be a gombok számára.

Elem	Részletek
PRESET COLOR (előre beállított szín)	15 előre beállított szín, 1 egyéni szín közül választhat.
CUSTOM COLOR (egyéni szín)	Regisztrál egy egyéni színt a gombok számára. RGB RED, RGB GREEN, RGB BLUE Színbeállítási tartomány: [0] – [32] ([0] nem állítható be minden színtartományánál).

### DISPLAYCOLOR (kijelző színe)

Egy előre beállított vagy egy egyéni színt állít be a kijelzőhöz.

Elem	Részletek
------	-----------

Elem	Részletek
PRESET COLOR (előre beállított szín)	15 előre beállított szín, 1 egyéni szín közül választhat.
CUSTOM COLOR (egyéni szín)	Regisztrál egy egyéni színt a kijelzőhöz. RGB RED, RGB GREEN, RGB BLUE Színbeállítási tartomány: [0] – [32] ([0] nem állítható be minden színtartományánál).

## SOUND SYNC (hang szinkronizálás)

Aktiválja a világítás és a hang szinkronizálását: [ON], [OFF].

## AUTO SCROLL (automatikus görgetés)

Automatikusan görgeti a hosszú elemeket: [ON], [OFF].

(Nem áll rendelkezésre, ha ki van választva az AUX vagy a rádió.)

Autós vevőegység  
DSX-GS80

## BLUETOOTH Beállítás (BLUETOOTH)

---

### PAIRING (párosítás)

Csatlakoztat maximum kettő BLUETOOTH eszközt: [DEVICE 1], [DEVICE 2].  
Miután befejeződik a párosítás, a [DEVICE 1] vagy a [DEVICE 2] módosul a párosított eszköz nevére.

### SELECT AUDIO (audioeszköz kiválasztása)

Kiválasztja az audio eszközt. A [DEVICE 1] eszközzel párosított eszközön, vagy az aktuális A2DP kompatibilis audio eszközön megjelenik a [\*] jel.

### RINGTONE (csengőhang)

Kiválasztja a hangszórókban hallható csengőhang forrását: [1] (ebben az egységben előre beállított csengőhang), [2] (mobiltelefontól érkező csengőhang\*).

\* A mobiltelefontól függően elképzelhető, hogy ez a beállítás nem áll rendelkezésre.

### AUTO ANSWER (automatikus válasz)

Beállítja az egységet úgy, hogy automatikusan válaszoljon a bejövő hívásra: [OFF], [3 SECONDS] (körülbelül 3 másodperc), [10 SECONDS] (körülbelül 10 másodperc).

### AUTO PAIRING (automatikus párosítás)

Automatikusan elindítja a BLUETOOTH párosítást, ha egy 5.0, vagy ennél újabb iOS eszköz csatlakozik USB kapcsolattal: [ON], [OFF].

### BT SIGNAL (BLUETOOTH jel)

Aktiválja/deaktiválja a BLUETOOTH funkciót.

### BT INIT (BLUETOOTH inicializálás)

Inicializálja az összes BLUETOOTH beállítást (párosítási információk, eszköz információk, stb.): [YES], [NO].  
Az eszköz leselejtezésekor inicializálja az össze beállítást.  
(Csak akkor áll rendelkezésre, ha a forrás ki van kapcsolva és az óra látható.)

### VOICE OUT (hang kimenet)

Kiválasztja a hangszórókat a kihangosított híváshoz:  
[VOICE FRONT] (első hangszórók), [VOICE REAR] (hátsó hangszórók), [VOICE ALL] (összes hangszóró).  
(Csak akkor áll rendelkezésre, ha a forrás ki van kapcsolva és az óra látható.)





Autós vevőegység  
DSX-GS80

## **„Sony | Music Center” Beállítás (SONY APP)**

---

A „Sony | Music Center” funkció elindítása és befejezése (csatlakozás).

Autós vevőegység  
DSX-GS80

## Demonstrációs mód visszavonása

---

Visszavonhatja a demonstrációs képernyőn, amely akkor jelenik meg, ha a forrás ki van kapcsolva és az óra látható.

- 1** Nyomja meg a **MENU** elemet, a **[GENERAL]** kiválasztásához forgassa el a forgatógombot, majd nyomja meg.
- 2** A forgatógomb elforgatásával válassza ki a **[DEMO]** elemet, majd nyomja meg.
- 3** A forgatógomb elforgatásával válassza ki a **[DEMO-OFF]** elemet, majd nyomja meg.  
A beállítás befejeződött.
- 4** Nyomja meg kétszer a  (vissza) elemet.  
A képernyő visszaáll normál vételi/lejátszási módba.

Autós vevőegység  
DSX-GS80

## A firmware frissítése

---

A firmware frissítéséhez látogasson el a terméktámogatási honlapra és kövesse az online útmutatásokat.

### Megjegyzés

- A frissítés során ne válassza le az USB-eszközt.

---

### Kapcsolódó témák

- [Vevőszolgálati honlapok](#)

Autós vevőegység  
DSX-GS80

## Óvintézkedések

- Ne hagyja az elülső panelt vagy az audioeszközöket a műszerfalon.
- Az egység bekapcsolásakor a motoros antenna (légantenna) automatikusan kinyílik.
- Ne öntsön folyadékot az egységre.

### Hangfájlok lejátszási sorrendje

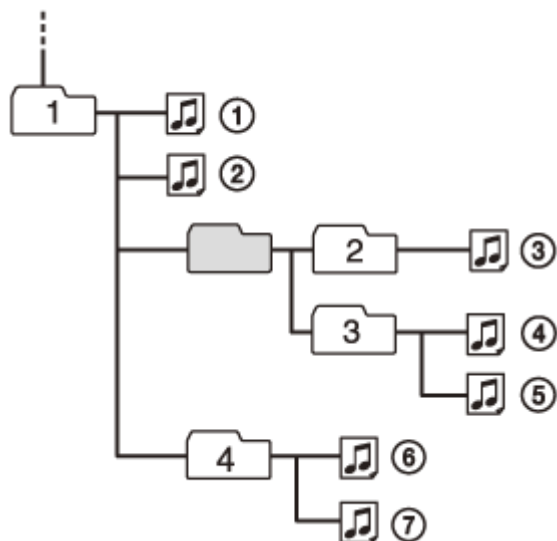

: Mappa (album) : Hangfájl (zeneszám)

### Névjegy iPod

- A következő iPod modellek csatlakoztatása lehetséges. Használat előtt frissítse iPod eszközének szoftverét a legfrissebb verzióra.

Kompatibilis iPhone/iPod modellek

Kompatibilis modell	Bluetooth®	USB
iPhone XR	✓	✓
iPhone Xs max	✓	✓
iPhone Xs	✓	✓
iPhone X	✓	✓
iPhone 8	✓	✓
iPhone 8 Plus	✓	✓
iPhone 7	✓	✓
iPhone 7 Plus	✓	✓
iPhone SE	✓	✓
iPhone 6s	✓	✓

Kompatibilis modell	Bluetooth®	USB
iPhone 6s Plus	✓	✓
iPhone 6	✓	✓
iPhone 6 Plus	✓	✓
iPhone 5s	✓	✓
iPhone 5c	✓	✓
iPhone 5	✓	✓
iPhone 4s	✓	✓
iPod touch (6. generáció)	✓	✓
iPod touch (5. generáció)	✓	✓
iPod nano (7. generáció)		✓

- A Made for Apple (Az Apple számára készült) jelvény azt jelenti, hogy a kiegészítő tervezésében kompatibilis a jelvényen megadott Apple termékekkel, és a fejlesztő tanúsítja, hogy megfelelnek az Apple teljesítménynormáknak. Az Apple nem vállal felelősséget ennek az eszköznek a működéséért, vagy az eszköz a biztonsági és törvényi normáknak való megfeleléséért.  
Kérjük vegye figyelembe, hogy ennek a kiegészítőnek egy Apple termékkel való használata befolyásolhatja a vezeték nélküli teljesítményt.

Ha olyan kérdése, vagy problémája van az egységgel kapcsolatban, amelyre ez a kézikönyv nem terjed ki, forduljon a legközelebbi Sonymárkakereskedőhöz.

Autós vevőegység  
DSX-GS80

## Karbantartás

### A (CR2025) típusú lítiumelem cseréje a távirányítóban (DSX-GS80(UC)/DSX-GS80(E))

Ha az akkumulátor töltöttsége csökken, akkor a távirányító hatótávja is csökken.

#### VIGYÁZAT

Az akkumulátor nem megfelelő cseréje esetén fennáll a robbanás veszélye. Csak azonos vagy egyenértékű típusú akkumulátorra cserélje.

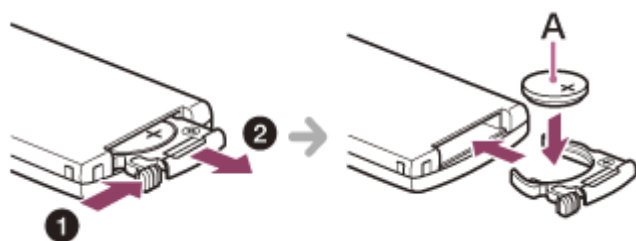

A: Lítium akkumulátor (CR2025) + felső oldal

#### Megjegyzés

- A lítium akkumulátort úgy tárolja, hogy gyermekek ne férhessenek hozzá. Az akkumulátor lenyelése esetén azonnal forduljon orvoshoz.

### A csatlakozók tisztítása

Ne érintse meg közvetlenül a csatlakozókat. Ha az egység és az elülső panel közötti csatlakozók piszkosak, előfordulhat, hogy a készülék nem működik megfelelően. Ennek megelőzéséhez válassza le az elülső panelt, és egy tisztítópálcikával tisztítsa meg a csatlakozókat. Tisztításakor ne fejtessen ki túl nagy erőt. Ellenkező esetben a csatlakozók megsérülhetnek.

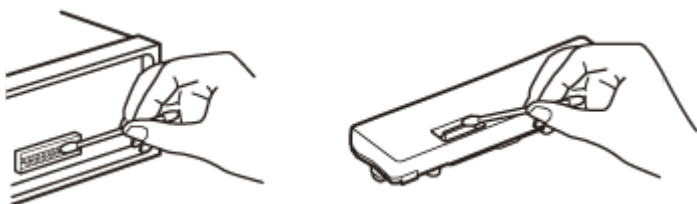

#### Megjegyzés

- Biztonsági okokból vezetés közben ne távolítsa el az elülső panelt.

### Kapcsolódó témák

- [Az elülső panel eltávolítása](#)

Autós vevőegység  
DSX-GS80

## Termékjellemzők

### Rádió szakasz

**DSX-GS80(UC):**

**FM**

Hangolási tartomány	87,5 MHz – 107,9 MHz
Használati érzékenység	8 dBf
Jel-zaj arány	73 dB
Szétválasztás	50 dB, 1 kHz

**AM**

Hangolási tartomány	530 kHz – 1 710 kHz
Érzékenység	26 $\mu$ V

**DSX-GS80(EUR):**

**FM**

Hangolási tartomány	Ha a [AREA] be van állítva [EUROPE]: 87,5 MHz – 108,0 MHz értékre Ha a [AREA] be van állítva [RUSSIA]: FM1/FM2: 87,5 MHz – 108,0 MHz értékre (50 kHz lépésköz) FM3: 65 MHz – 74 MHz (30 kHz lépésköz)
Használati érzékenység	8 dBf
Jel-zaj arány	73 dB
Szétválasztás	50 dB, 1 kHz

**AM/LW**

Hangolási tartomány	531 kHz – 1 602 kHz (AM) 153 kHz – 279 kHz (LW)
Érzékenység	26 $\mu$ V (AM) 50 $\mu$ V (LW)

**DSX-GS80(E):**

**FM**

Hangolási tartomány	87,5 MHz – 108,0 MHz (50 kHz lépésköz) 87,5 MHz – 108,0 MHz (100 kHz lépésköz) 87,5 MHz – 107,9 MHz (200 kHz lépésköz)
FM hangolási lépésköz	50 kHz/100 kHz/200 kHz kapcsolható
Használati érzékenység	8 dBf
Jel-zaj arány	73 dB
Szétválasztás	50 dB, 1 kHz

## AM

Hangolási tartomány	531 kHz – 1 602 kHz (9 kHz lépésköz) 530 kHz – 1 710 kHz (10 kHz lépésköz)
AM hangolási lépésköz	9 kHz/10 kHz kapcsolható
Érzékenység	26 $\mu$ V

## USB lejátszó kiválasztás

Interfész	USB1 port (elülső oldal): USB (nagy sebességű) USB2 port (hátsó oldal): USB (nagy sebességű)
Maximális áramerősség	USB 1 port (elülső oldal): 1 A USB 2 port (hátsó oldal): 1,5 A
Felismerhető fájlok (zeneszámok) maximális száma	10 000
Kompatibilis Android Open Accessory protokoll (AOA)	2.0
Vonatkozó kodek	MP3 (.mp3) Bitsebesség: 8 kbps – 320 kbps (a VBR (változó bitsebesség) támogatott) Mintavételezési sebesség: 16 kHz – 48 kHz WMA (.wma) Bitsebesség: 32 kbps – 192 kbps (a VBR (változó bitsebesség) támogatott) Mintavételezési sebesség: 32 kHz, 44,1 kHz, 48 kHz AAC (.m4a, .mp4) Bitsebesség: 8 kbps – 320 kbps Mintavételezési sebesség: 11,025 kHz – 48 kHz WAV (.wav) Bitmélység: 16 bit Mintavételezési sebesség: 44,1 kHz, 48 kHz FLAC (.flac) Bitmélység: 16 bit, 24 bit Mintavételezési sebesség: 44,1 kHz, 48 kHz
Támogatott fájlrendszerek	FAT16, FAT32

## Vezeték nélküli kommunikáció



Kommunikációs rendszer	BLUETOOTH Szabvány verzió 3.0
Kimenet	BLUETOOTH Szabvány teljesítményszint 2 (Max. vezetett +1 dBm)
Maximális kommunikációs tartomány*1	Egyenes rálátás kb. 10 m
Frekvenciasáv	2,4 GHz sáv (2,4000 GHz – 2,4835 GHz)
Modulációs módszer	FHSS
Kompatibilis BLUETOOTH profilok*2	A2DP (Fejlett hangküldési profil) 1.3 AVRCP (Audio-, videó-távvezérlési profil) 1.5 HFP (Kihangosítási profil) 1.6 PBAP (Telefonkönyv-hozzáférési profil) SPP (Soros port profil)
Vonatkozó kodek	SBC (.sbc), AAC (.m4a)

\*1 A tényleges hatótávolság olyan tényezőktől függ, mint az eszközök közötti akadályok, a mikrohullámú sütő körüli mágneses mezők, a statikus elektromosság, a vételi érzékenység, az antenna (légantenna) teljesítménye, az operációs rendszer, a szoftveres alkalmazás, stb.

\*2 A szabványos BLUETOOTH profilok megjelölik az eszközök közötti BLUETOOTH kommunikáció célját.

## Erősítő aleggység

Kimenet	Hangszóró kimenetek
Hangszóró impedancia	2 Ω/4 Ω – 8 Ω
Maximális kimeneti teljesítmény	100 W × 4 (2 Ω/4 Ω ellenállás mellett)

## Általános információk

Áramellátási követelmények	12 V DC autóakkumulátor (negatív testelés (föld))
Névleges áramfelvétel	10 A
Méretetek	Kb. 178 mm × 50 mm × 177 mm (sz/ma/mé)
Szerelési méretek	Kb. 182 mm × 53 mm × 160 mm (sz/ma/mé)
Súly	Kb. 1,0 kg
A csomagolás tartalma	Fő egység (1) Távirányító (1): RM-X231 (DSX-GS80(UC)/DSX-GS80(E)) Beszerelési és csatlakoztatási alkatrészek (1 készlet)
Opcionális kiegészítők/berendezések	SiriusXM Utólag beszerelhető jármű-rádióvevő: SXV100, SXV200, SXV300 (DSX-GS80(UC)) Kormánykerék-távirányító bemeneti kábele: RC-SR1

Részletes információkat márkakereskedőjétől kaphat.

A formaterv és a specifikációk előzetes bejelentés nélkül változhatnak.

Autós vevőegység  
DSX-GS80

## Szerzői jogok

---



SiriusXM Az utólag beszerelhető jármű rádióvevő és az előfizetés külön vásárolhatók meg.

A [www.siriusxm.com](http://www.siriusxm.com)

Sirius, XM és az összes vonatkozó jelzés és logó a Sirius XM Radio Inc védjegyei. Minden jog fenntartva.

A Bluetooth® szó márka és logók a Bluetooth SIG, Inc. bejegyzett védjegyei és a Sony Corporation mindig licenc birtokában használja ezeket a márkákat. Az egyéb védjegyek és kereskedelmi nevek a vonatkozó tulajdonosok birtokában vannak.

A Windows Media a Microsoft Corporation védjegye, vagy bejegyzett védjegye az Egyesült Államokban és/vagy más országokban.

Ezt a terméket a Microsoft Corporation bizonyos szellemi tulajdonjogai védik. A Microsoft vállalat, vagy egy hivatalos Microsoft leányvállalat licence nélkül az ilyen technológiák használata, vagy forgalmazása ezen terméken kívül tilos.

A Apple, iPhone, iPod, iPod nano, iPod touch, és a Siri az Apple Inc. vállalat Egyesült Államokban és egyéb országokban bejegyzett védjegyei. Az App Store az Apple Inc szolgáltatási védjegye.

Az IOS a Cisco bejegyzett védjegye, vagy védjegye az Egyesült Államokban és más országokban és licenc birtokában használható.

A PANDORA, a PANDORA logó, és a Pandora kereskedelmi dizájn a Pandora Media, LLC bejegyzett védjegye, vagy védjegye. A használat engedély birtokában történik.

A Google, Google Play és az Android a Google LLC védjegyei.

### libFLAC

Copyright (C) 2000-2009 Josh Coalson

Copyright (C) 2011-2013 Xiph.Org Foundation

A forrásként és bináris formában, módosítva, vagy anélkül történő terjesztés és használat csak a következő feltételekkel lehetséges:

- A forráskód terjesztésében szerepelnie kell a fenti szerzői jogi megjegyzésnek, ennek a feltétel listának és a következő jogi nyilatkozatnak.
- A bináris formában történő terjesztéseknek tartalmazniuk kell a fenti szerzői jogi megjegyzést, ezt a feltétel listát és a következő jogi nyilatkozatot a dokumentációban és/vagy más olyan anyagon, amely a terjesztés része.
- Az ebből a szoftverből származtatott termékek támogatásához, vagy népszerűsítéséhez sem a Xiph.org Foundation neve, vagy a hozzájárulók nevei nem használhatók fel kifejezett előzetes engedély nélkül.

EZT A SZOFTVERT AZ SZERZŐI JOG BIRTOKOSA ÉS A HOZZÁJÁRULÓK AKTUÁLIS ÁLLAPOTÁBAN BOCSÁTJÁK RENDELKEZÉSRE, BÁRMELY KIFEJEZETT, VAGY VÉLELMEZETT SZAVATOSSÁG NÉLKÜL, TÖBBEK KÖZÖTT IDEÉRTVE AZ ÉRTÉKESÍTHETŐSÉGRE ÉS A BIZONYOS CÉLNAK VALÓ MEGFELELŐSÉGRE VONATKOZÓ VÉLELMEZETT SZAVATOSSÁGOKAT. AZ ALAPÍTVÁNY, VAGY A HOZZÁJÁRULÓK SEMMILYEN ESETBEN NEM TEHETŐK FELELŐSSÉ BÁRMILYEN KÖZVETLEN, KÖZVETETT, VÉLETLENSZERŰ, SPECIÁLIS, FELTŰNŐ, VAGY KÖVETKEZMÉNYES KÁROKÉRT (KORLÁTOZÁS NÉLKÜL IDEÉRTVE A LÉNYEGES TERMÉKEK, VAGY SZOLGÁLTATÁSOK MEGSZERZÉSÉT, AZ HASZNÁLAT MEGSZŰNÉSÉT, AZ ADATVESZTÉST, VAGY PROFITKIESÉST, VAGY AZ ÜZLETI TEVÉKENYSÉG MEGSZAKADÁSÁT) BÁRMILYEN OKBÓL KIFOLYÓLAG, LEGYEN AZ SZERZŐDÉSES, OBJEKTÍV FELELŐSSÉG, VAGY KÁROKOZÁS (IDEÉRTVE A HANYAGSÁGOT VAGY

EGYÉB OKOKAT), AMELY BÁRMILYEN MÓDON KAPCSOLÓDIK A SZOFTVER HASZNÁLATÁHOZ, ABBA AZ ESETBEN IS, HA FELHÍVTÁK A FIGYELMET AZ ILYEN KÁROK LEHETŐSÉGÉRE.

5-006-643-61(2) Copyright 2019 Sony Corporation

Autós vevőegység  
DSX-GS80

## Hibakeresés

---

Mielőtt a szervizhez fordulna, végezze el a következőket.

- Olvassa el a vonatkozó útmutatásokat és a hibakeresési témaköröket ebben a Súgóútmutató szakaszban.
- Bizonyos problémák a szoftver frissítésével is megoldhatók. Ha feltelepíti a „Support by Sony” alkalmazás okostelefonjára, kényelmesen juthat szoftverfrissítési információkhoz.
- Látogasson el vevőtámogatási honlapunkra.

Ha a fentiek közül egyik sem hoz eredményt, akkor forduljon a legközelebbi Sony márkakereskedőhöz.

Autós vevőegység  
DSX-GS80

## **Az egység nem kap áramot. (DSX-GS80(UC)/DSX-GS80(E))**

---

- Az egység ki van kapcsolva és a képernyő eltűnik, az egység nem kezelhető a távirányítóval.
  - Kapcsolja be az egységet.

Autós vevőegység  
DSX-GS80

## Nagy hangerővel való lejátszás során az egység kikapcsol.

---

- Lehetséges, hogy nem érkezik elegendő áram az autó tápkábelén keresztül.
  - Ellenőrizze az áramellátást. Ha nem talál hibát az elektromos csatlakozásban, közvetlenül az akkumulátorra csatlakoztassa az egységet.  
Ha nem tapasztal javulást, lépjen kapcsolatba a legközelebbi márkakereskedővel.

Autós vevőegység  
DSX-GS80

## Nincs hang, vagy a hang nagyon halk.

---

- A kihalkítás vezérlő pozíciója [FADER] nincs beállítva a 2-hangszórós rendszerhez.
- Az egység és/vagy a csatlakoztatott eszköz hangereje nagyon alacsony.
  - Növelje az egység és a csatlakoztatott eszköz hangerejét.

Autós vevőegység  
DSX-GS80

## Nem hallható hangjelzés.

---

- Egy opcionális erősítőt csatlakoztatott és nem a beépített erősítőt használja.



Autós vevőegység  
DSX-GS80

## A memóriában tárolt beállítások töröltek.

---

- Az egység inicializálva lett.
    - Tárolja el újra a memóriában.
- 
- 

### Kapcsolódó témák

- [Általános beállítás \(GENERAL\)](#)
- [Az egység inicializálása](#)

Autós vevőegység  
DSX-GS80

## **A biztosíték kiégett./A gyújtás kapcsolásakor zaj hallható.**

---

- A vezetékek nem megfelelően vannak összekötve az autó kiegészítő tápcsatlakozásával.

Autós vevőegység  
DSX-GS80

## Lejátszás, vagy vétel közben elindul a bemutató mód.

- Ha 5 percen belül nem történik kezelési művelet és be van állítva a [DEMO-ON], akkor elindul a bemutató mód.
  - Állítsa [DEMO-OFF] helyzetbe.

### Kapcsolódó témák

- [Általános beállítás \(GENERAL\)](#)

Autós vevőegység  
DSX-GS80

## A képernyő eltűnik/nem jelenik meg a képernyő ablakban.

---

- A tompítás beállítása [DIMMER-ON].
  - Ha nyomva tartja az OFF elemet, akkor a képernyő eltűnik.
    - Addig tartsa nyomva az OFF elemet az egységen, amíg meg nem jelenik a képernyő.
  - A csatlakozók piszkosak.
- 

### Kapcsolódó témák

- [Képernyő beállítás \(DISPLAY\)](#)
- [Karbantartás](#)

Autós vevőegység  
DSX-GS80

## A képernyő eltűnik miközben az egység üzemel. (DSX-GS80(E))

---

- A [BLACK OUT] (elsötétítés) [BLACK OUT-ON] helyzetbe van állítva.
- 

### Kapcsolódó témák

- [Képernyő beállítás \(DISPLAY\)](#)

Autós vevőegység  
DSX-GS80

## A képernyő/világítás villog.

---

- Nem megfelelő az áramellátás.
  - Ellenőrizze, hogy az autó akkumulátora elegendő áramot biztosít-e az egység számára. (A tápellátási szükséglet 12 V DC.)

Autós vevőegység  
DSX-GS80

## Nem működnek a kezelőgombok.

---

- Nem megfelelő a csatlakozás.
    - Ellenőrizze, hogy az egység megfelelően van-e csatlakoztatva.  
Ha nem tapasztal javulást, nyomja meg az alaphelyzetbe állító gombot.  
Biztonsága érdekében vezetés közben ne állítsa vissza az egységet.
- 

### Kapcsolódó témák

- [Útmutató a komponensekhez és a vezérlésekhez](#)

Autós vevőegység  
DSX-GS80

## Az automatikusan beállított óra nem pontos.

---

- A rádióhullámok alapján működő óraadat nem pontos.
    - Nyomja meg a MENU elemet, állítsa a [CLOCK] elemet a [GENERAL] menüpontban [MANUAL] állapotba, majd manuálisan állítsa be az órát.
- 

### Kapcsolódó témák

- [Az óra beállítása](#)



Autós vevőegység  
DSX-GS80

## **A rádiójel vétele gyenge./Statikus zaj észlelhető.**

---

- Csatlakoztassa stabilan az antennát (légantenna).

Autós vevőegység  
DSX-GS80

## Nem lehet befogni az állomásokat. (DSX-GS80(E))

---

- Törölték a hangolási lépésköz beállítását.
    - Állítsa be ismét a hangolási lépésközt.
- 

### Kapcsolódó témák

- [Az FM/AM hangolási lépésköz beállítása \(DSX-GS80\(E\)\)](#)

Autós vevőegység  
DSX-GS80

## Az előbeállítási hangolás nem lehetséges.

---

- A sugárzott jel túl gyenge.

5-006-643-61(2) Copyright 2019 Sony Corporation

Autós vevőegység  
DSX-GS80

## A 65 MHz – 74 MHz az FM3 használata esetén nem hangolható be. (DSX-GS80(EUR))

---

- Az [AREA] elem [EUROPE] helyzetbe van állítva.
    - Állítsa az [AREA] elemet [RUSSIA] állapotba.
- 

### Kapcsolódó témák

- [Általános beállítás \(GENERAL\)](#)

Autós vevőegység  
DSX-GS80

**A PTY elem megjelenítése: [- - - - -].**

- 
- Az aktuális állomás nem egy RDS-állomás, vagy a rádiójel túl gyenge.

Autós vevőegység  
DSX-GS80

## **Nem fogható RDS szolgáltatás (ha az [AREA] elem [RUSSIA] állapotba van kapcsolva). (DSX-GS80(EUR))**

---

- Az FM3 van kiválasztva.
  - Válassza ki az FM1 vagy az FM2 elemet.
- Az RDS szolgáltatások nem elérhetők az aktuális régióban.

Autós vevőegység  
DSX-GS80

## A SEEK pár másodperc hallgatás után indul el. (DSX-GS80(EUR))

---

- Az állomás nem TP vagy gyenge a jele.
    - Kapcsolja ki a TA funkciót.
- 

### Kapcsolódó témák

- [Az AF és a TA beállítása \(DSX-GS80\(EUR\)\)](#)
- [Általános beállítás \(GENERAL\)](#)

Autós vevőegység  
DSX-GS80

## Nincsenek közlekedési hírek. (DSX-GS80(EUR))

---

- TA aktiválása.
  - A TP állapot ellenére az állomás nem sugároz közlekedési híreket.
    - Hangoljon be egy másik állomást.
- 

### Kapcsolódó témák

- [Az AF és a TA beállítása \(DSX-GS80\(EUR\)\)](#)
- [Általános beállítás \(GENERAL\)](#)



Autós vevőegység  
DSX-GS80

## Az állomás neve villog. (DSX-GS80(EUR))

---

- Az aktuális állomáshoz nem érhetőek el alternatív frekvenciák.
  - Amikor az állomás neve villog, nyomja meg a **◀◀ / ▶▶** (SEEK -/+ ) gombot. A [PI SEEK] jelenik meg és az egység elkezd keresni egy olyan másik frekvenciát, amely ugyan azzal a PI (program azonosító) adattal rendelkezik.

Autós vevőegység  
DSX-GS80

## Egy USB eszköz lejátszása hosszabb ideig tart.

---

- Az USB eszköz bonyolult könyvtárszerkezetben lévő fájlokat tartalmaz.

Autós vevőegység  
DSX-GS80

## A hangfájl nem játszható le.

- Az USB eszköz olyan fájlrendszerre van formázva, amely nem FAT16 vagy FAT32 és ezek nem támogatottak.\*

\* Ez az eszköz a FAT16 és a FAT32 fájlrendszert támogatja, de néhány USB eszköz nem támogatja ezeket a FAT rendszereket. Részletes információkat az adott USB eszköz üzemeltetési útmutatójában található, vagy vegye fel a kapcsolatot a gyártóval.

### Kapcsolódó témák

- [Termékjellemzők](#)

Autós vevőegység  
DSX-GS80

## Nem hajtható végre az album átlépése, az elemek átlépése (ugrás mód), és a zeneszám keresése név alapján („Quick-BrowZer”).

---

- Ha egy USB eszköz Android módban, vagy egy iPod csatlakozik, akkor ezeket a műveleteket nem lehet végrehajtani.
    - Állítsa az [USB MODE] elemet [MSC/MTP] állapotba.
- 
- 

### Kapcsolódó témák

- [Általános beállítás \(GENERAL\)](#)

Autós vevőegység  
DSX-GS80

## **Android módban történő lejátszás során nem küldhető ki hang.**

---

- Ellenőrizze az hanglejátszó alkalmazás állapotát az Android okostelefonon.

Autós vevőegység  
DSX-GS80

## A csatlakoztatott eszköz nem képes észlelni ezt az egységet.

---

- A párosítás előtt állítsa párosítási módba ezt az egységet.
  - Két BLUETOOTH eszközhöz való csatlakoztatás során ez az egység nem észlelhető egy másik eszköztől.
    - Válassza le az egyik csatlakozást és a másik eszköztől keresse meg ezt az egységet.
  - Ha megtörtént az eszköz párosítása, állítsa a BLUETOOTH jel kiküldését be helyzetbe.
- 

### Kapcsolódó témák

- [Párosítás egy BLUETOOTH eszközzel és csatlakoztatás ahhoz](#)

Autós vevőegység  
DSX-GS80

## Csatlakozás nem lehetséges.

- A csatlakoztatás az egyik oldalról vezérelt (erről az egységről, vagy a BLUETOOTH eszköztől), de nem mindkettőtől.
  - Csatlakozzon ehhez az egységhez egy BLUETOOTH eszköztől, vagy fordítva.

Autós vevőegység  
DSX-GS80

## **Az észlelt eszköz neve nem jelenik meg.**

---

- A másik eszköz állapotától függően elképzelhető, hogy a név lekérése nem lehetséges.



Autós vevőegység  
DSX-GS80

## Nincs csengőhang.

---

- Hívás fogadása közben a forgatógomb használatával állítsa be a hangerőt.
  - A csatlakoztatott eszköztől függően a csengőhang küldése sikertelen lehet.
    - Állítsa a [RINGTONE] elemet [1] állapotba.
  - A hangszórók nincsenek csatlakoztatva az egységhez.
    - Csatlakoztassa a hangszórókat az egységhez. A csengőhanghoz használandó hangszórók kiválasztásához nyomja meg a MENU, elemet, majd válassza ki a [BLUETOOTH] → [VOICE OUT] elemet.
- 

### Kapcsolódó témák

- [BLUETOOTH Beállítás \(BLUETOOTH\)](#)

Autós vevőegység  
DSX-GS80

## Nem hallható a beszélő hangja.

---

- A hangszórók nincsenek csatlakoztatva az egységhez.
    - Csatlakoztassa a hangszórókat az egységhez. A beszélő hangjához használandó hangszórók kiválasztásához nyomja meg a MENU, elemet, majd válassza ki a [BLUETOOTH] → [VOICE OUT] elemet.
- 

### Kapcsolódó témák

- [BLUETOOTH Beállítás \(BLUETOOTH\)](#)

Autós vevőegység  
DSX-GS80

## A hívott fél azt mondja, hogy a hangerő túl magas, vagy alacsony.

---

- A mikrofon erősítésének beállításával állítsa be a hangerőt.
- 

### Kapcsolódó témák

- [Hívás közben rendelkezésre álló műveletek](#)

Autós vevőegység  
DSX-GS80

## Telefonhívások során visszhang, vagy zaj fordul elő.

---

- Csökkentse a hangerőt.
  - Állítsa az EC/NC módot [EC/NC-1] vagy [EC/NC-2] helyzetbe.
  - Ha a telefonhívástól eltérő környezeti zaj erős, próbálja meg csökkenteni ezt a zajt.  
Pl.: Ha nyitva van az ablak és a közlekedés zaja, stb. túl hangos, akkor zárja be az ablakot. Ha a klímaberendezés túl hangos, csökkentse a klímaberendezés teljesítményét.
- 

### Kapcsolódó témák

- [Hívás közben rendelkezésre álló műveletek](#)

Autós vevőegység  
DSX-GS80

## **A telefon nincs csatlakoztatva.**

---

- BLUETOOTH audio lejátszásakor a telefon nincs csatlakoztatva, még akkor sem, ha megnyomja a CALL elemet.
  - Csatlakoztassa a telefonról.

Autós vevőegység  
DSX-GS80

## **A telefon hangminősége gyenge.**

---

- A telefon hangminősége a mobiltelefon vételi körülményeitől függ.
  - Gyenge vétel esetén autójával álljon olyan helyre, ahol erősebb a mobiltelefon jel.

Autós vevőegység  
DSX-GS80

## **A csatlakoztatott audio eszköz hangereje alacsony (magas).**

---

- Az audio eszköztől függően a hangerőszint eltérő lesz.
  - Állítsa be a csatlakoztatott audio eszköz, vagy az egység hangerejét.

Autós vevőegység  
DSX-GS80

## Egy BLUETOOTH audio eszköz lejátszása során nem ad hangot.

---

- Csökkentse az egység és a BLUETOOTH audio eszköz közötti távolságot.
- Ha a BLUETOOTH audio eszköz egy olyan tokban helyezkedik el, amely zavarja a jelet, akkor a használat idejére vegye ki az audio eszközt a tokból.
- Közeli használat esetén több BLUETOOTH eszköz bocsát ki rádiófrekvenciás hullámokat.
  - Kapcsolja ki a többi eszközt.
  - Növelje az eszközök közötti távolságot.
- Ha létrejön a kapcsolat az egység és a mobiltelefon között, akkor egy pillanatra leáll a lejátszás. Ez nem működési hiba.



Autós vevőegység  
DSX-GS80

## **A csatlakoztatott BLUETOOTH audio eszköz nem vezérelhető.**

---

- Ellenőrizze, hogy a csatlakoztatott BLUETOOTH audio eszköz támogatja-e az AVRCP funkciót.

Autós vevőegység  
DSX-GS80

## Egyes funkciók nem működnek.

---

- Ellenőrizze, hogy a csatlakoztatott eszköz támogatja-e a kérdéses funkciót.

Autós vevőegység  
DSX-GS80

## Nem szándékos hívásfogadás történt.

---

- A csatlakoztatott telefon úgy van beállítva, hogy automatikusan fogadja a hívást.
    - Válassza a [BLUETOOTH] → [AUTO ANSWER] értéket az automatikus válasz beállításainál.
- 
- 

### Kapcsolódó témák

- [BLUETOOTH Beállítás \(BLUETOOTH\)](#)

Autós vevőegység  
DSX-GS80

## **Időtúllépés miatt a párosítás sikertelen volt.**

---

- A csatlakoztatott eszköztől függően a párosítás időkorlátja rövid lehet.
  - Próbálja meg ezen időn belül elvégezni a párosítást.

Autós vevőegység  
DSX-GS80

## Párosítás sikertelen.

- Az egység inicializálása után az egység egy korábban már párosított BLUETOOTH készülékkel nem párosítható, ha az egység párosítási információja rajta van a BLUETOOTH eszközön. Ebben az esetben törölje le az egység párosítási információit a BLUETOOTH eszköztől és végezze el ismét a párosítást.

Autós vevőegység  
DSX-GS80

## A BLUETOOTH funkció nem üzemel.

---

- Az OFF gomb 2 másodpercnél hosszabb lenyomásával kapcsolja ki az egységet, majd kapcsolja ismét be.

Autós vevőegység  
DSX-GS80

## **Kihangosított hívás során nem jön hang az autó hangszóróiból.**

- Ha nem jön hang a mobiltelefonból, akkor állítsa be a mobiltelefont úgy, hogy az autó hangszóróit használja.

Autós vevőegység  
DSX-GS80

## A „Siri Eyes Free” nincs aktiválva.

---

- Végezze el egy olyan iPhone kihangosított regisztrációját, amely támogatja a „Siri Eyes Free” funkciót.
- Kapcsolja be a Siri funkciót az iPhone készüléken.
- Törölje a BLUETOOTH kapcsolatot az iPhone és az egység között és csatlakoztassa ismét.



Autós vevőegység  
DSX-GS80

**Az alkalmazás nevét a rendszer összekeverte a tényleges alkalmazással a „Sony | Music Center” helyen.**

---

- A „Sony | Music Center” alkalmazásból indítsa el újra az alkalmazást.

Autós vevőegység  
DSX-GS80

**A „Sony | Music Center” alkalmazás futása során a BLUETOOTH, használatával a képernyő automatikusan [BT AUDIO] funkcióra kapcsol.**

---

- A „Sony | Music Center” alkalmazás, vagy a BLUETOOTH funkció meghibásodott.
- Futtassa újra az alkalmazást.

Autós vevőegység  
DSX-GS80

## A „Sony | Music Center” alkalmazás automatikusan szétkapcsol amikor a képernyő [IPD] funkcióra kapcsol.

---

- A „Sony | Music Center” alkalmazás az iPhone/iPod készüléken nem támogatja az iPod lejátszást.
    - Állítsa át az egység forrását az [IPD] elemtől eltérőre, majd hozza létre a „Sony | Music Center” kapcsolatot.
- 

### Kapcsolódó témák

- [A „Sony | Music Center” csatlakozás létrehozása](#)

Autós vevőegység  
DSX-GS80

## A „Sony | Music Center” csatlakozás automatikusan megszakad, ha az egység USB módját [ANDROID] állapotba kapcsolják.

- Az Android okostelefonok nem támogatják a lejátszást Android módban.
  - Állítsa az egység USB módját [MSC/MTP] állapotba, majd hozza létre a „Sony | Music Center” kapcsolatot.

### Kapcsolódó témák

- [A „Sony | Music Center” csatlakozás létrehozása](#)

Autós vevőegység  
DSX-GS80

**Pandora® Csatlakozás nem lehetséges.**

- 
- Állítsa le a Pandora® alkalmazást a mobil eszközön, majd indítsa el ismét.

5-006-643-61(2) Copyright 2019 Sony Corporation

Autós vevőegység  
DSX-GS80

## Általános információk

---

Üzem közben a következő üzenetek jelennek meg, vagy villognak.

**INVALID:** Lehetséges, hogy a kiválasztott művelet érvénytelen.

**OUTPUT ERROR:** Előfordulhat, hogy valamilyen belső hiba lépett fel.

- Ellenőrizze a kapcsolatot. Ha a hibaüzenet továbbra sem tűnik el a képernyőről, forduljon a legközelebbi Sony-márkakereskedőhöz.

**READ:** Információk olvasása folyamatban van.

- Várjon amíg befejeződik az olvasás és automatikusan elindul a lejátszás. A fájl szerkezettől függően ez némi időt vehet igénybe.

**TEMP CAUTION:** A hővédelmi eszköz aktiválása sikeresen megtörtént.

- Csökkentse a hangerőt.

**\_ (alulvonal):** A karakter nem jeleníthető meg.

Autós vevőegység  
DSX-GS80

## USB Eszköz Lejátszása

---

**HUB NO SUPRT:** USB elosztók nem támogatottak.

**IPD STOP:** iPod lejátszás befejeződött.

- A lejátszás elindításhoz kezelje iPod/iPhone eszközét.

### NOT SUPPORT - ANDROID MODE

- Egy olyan USB eszközt csatlakoztattak az egységhez, amely nem támogatja az AOA (Android Open Accessory) 2.0 rendszert, miközben az [USB MODE] elem [ANDROID] állapotba van kapcsolva.
  - Állítsa az [USB MODE] elemet [MSC/MTP] állapotba.

**USB ERROR:** Az USB eszköz nem játszható le.

- Csatlakoztassa ismét az USB eszközt.

**USB NO DEV:** Egy USB eszköz nincs csatlakoztatva, vagy nem ismerhető fel.

- Gondoskodjon az USB eszköz, vagy az USB kábel stabil csatlakozásáról.

**USB NO MUSIC:** Nincs lejátszható fájl.

- Csatlakoztasson egy olyan USB eszközt, amelyen lejátszható fájlok vannak.

**USB NO SUPRT:** Az USB eszköz nem támogatott.

- Az USB eszköze kompatibilitásának ellenőrzéséhez látogasson el a terméktámogatási honlapra.

**USB OVERLOAD:** Az USB eszköz túl van terhelve.

- Válassza le az USB eszközt, majd egy másik forrás kiválasztásához nyomja meg az SRC (forrás) elemet.
- Az USB eszköz meghibásodott, vagy nem támogatott eszközt csatlakoztattak.

---

### Kapcsolódó témák

- [Általános beállítás \(GENERAL\)](#)
- [Termékjellemzők](#)

Autós vevőegység  
DSX-GS80

## RDS kezelése (DSX-GS80(EUR))

---

**NO AF:** Nincsenek alternatív frekvenciák.

- Amikor az állomás neve villog, nyomja meg a **◀◀ / ▶▶** (SEEK -/+ ) gombot. Az egység elkezd keresni egy olyan másik frekvenciát, amely ugyan azzal a PI (program azonosító) adattal rendelkezik (megjelenik a [PI SEEK] elem).

**NO PI:** Nincs program azonosító. A kiválasztott állomás nem rendelkezik PI (műsor-azonosító) adattal.

- Válasszon egy másik állomást.

**NO TP:** Nincsenek közlekedési programok.

- Az egység tovább folytatja a rendelkezésre álló TP állomások keresését.



Autós vevőegység  
DSX-GS80

## BLUETOOTH funkció

---

**BTA NO DEV:** Egy BLUETOOTH audio eszköz nincs csatlakoztatva, vagy nem ismerhető fel.

- Ellenőrizze, hogy a BLUETOOTH audio eszköz stabil csatlakozik-e, vagy hogy a BLUETOOTH kapcsolat létre van-e hozva a BLUETOOTH audio eszközzel.

**ERROR:** A kiválasztott művelet nem hajtható végre.

- Várjon egy ideig, majd próbálja meg ismét.

**NO DEVICE::** Egy HFP (kihangosítási profil) funkcióval rendelkező mobiltelefon nincs csatlakoztatva, vagy nem ismerhető fel.

- Ellenőrizze, hogy a HFP funkcióval rendelkező mobiltelefon stabilan csatlakozik-e, vagy hogy létrejött-e a BLUETOOTH kapcsolat a HFP funkcióval rendelkező mobiltelefonnal.

**NO INFO:** A hívó elrejtette a telefonszámot.

**NO SUPPORT:** A kiválasztott művelet nem engedélyezett, vagy nem támogatott.

- Ellenőrizze, hogy a BLUETOOTH eszköz támogatja-e a HFP (kihangosítási profil) funkciót.

**UNKNOWN:** Egy név vagy telefonszám nem jeleníthető meg.

Autós vevőegység  
DSX-GS80

## A „Sony | Music Center” használata

---

**APP -----:** Nincs létrehozva kapcsolat az alkalmazással.

- Hozza létre ismét a „Sony | Music Center” kapcsolatot.

**APP DISPLAY:** Nyitva van az alkalmazás képernyőbeállítás képernyője.

- A gombok kezelhetőségének engedélyezéséhez lépjen ki az alkalmazás képernyőbeállításából.

**APP LIST:** Az USB/iPod tartalomlistája meg van nyitva.

- A gombok kezelhetőségének engedélyezéséhez lépjen ki az alkalmazás listából.

**APP MENU:** Nyitva van az alkalmazás beállítás képernyője.

- A gombok kezelhetőségének engedélyezéséhez lépjen ki az alkalmazás beállítás képernyőjéből.

**APP NO DEV:** Az eszköz a telepített alkalmazással nem csatlakozik, vagy nem ismerhető fel.

- Hozza létre a BLUETOOTH kapcsolatot és ismét csatlakoztassa a „Sony | Music Center” alkalmazást.

**APP SOUND:** Nyitva van az alkalmazás hangbeállítás képernyője.

- A gombok kezelhetőségének engedélyezéséhez lépjen ki az alkalmazás hangbeállításából.

**OPEN APP:** A „Sony | Music Center” alkalmazás nem fut.

- Indítsa el az alkalmazást.

**APP DISCNCT:** A kapcsolat az alkalmazással megszakadt.

- Hozza létre a „Sony | Music Center” kapcsolatot.

---

### Kapcsolódó témák

- [A „Sony | Music Center” csatlakozás létrehozása](#)

Autós vevőegység  
DSX-GS80

## A Pandora® kezelése (DSX-GS80(UC))

---

**BOOKMARK - ERROR:** Sikertelen könyvjelző elhelyezés.

- Várjon egy ideig, majd próbálja meg ismét.

**LOG IN ERROR:** Ön nincs bejelentkezve Pandora® fiókjába.

- Válassza le eszközét, jelentkezzen be Pandora® fiókjába, majd ismét csatlakoztassa az eszközt.

**NO DEVICE:** A BLUETOOTH eszköz nincs csatlakoztatva, vagy nem ismerhető fel.

- Ellenőrizze, hogy a BLUETOOTH eszköz stabil csatlakozik-e, vagy hogy a BLUETOOTH kapcsolat létre van-e hozva a BLUETOOTH eszközzel. Majd válassza ki ismét a Pandora® forrást.

**NO STATIONS:** A fiókjában nincsenek állomások.

- Hozza létre az állomást a mobil eszközön.

**NOT ALLOWED:** A kiválasztott művelet nem engedélyezett.

- A „tetszik ujj-jelzés” visszajelzés nem engedélyezett.
  - Várja meg amíg véget ér a reklám.
  - Néhány funkció, mint például a megosztott állomás, nem engedélyez visszajelzést. Várja meg a következő zeneszám elindulását, vagy válasszon egy másik állomást a listáról.
- A könyvjelző nem engedélyezett.
  - Várja meg amíg véget ér a reklám.
  - Válasszon ki egy másik zeneszámot, vagy állomást, majd próbálja meg ismét.

**UNAVAILABLE:** A Pandora® nem érhető el az országán kívül.

**ERROR:** A kiválasztott művelet végrehajtása sikertelen volt, vagy a Pandora® kiszolgáló karbantartás alatt van.

- Várjon egy ideig, majd próbálja meg ismét.

**NOT FOUND:** A Pandora® alkalmazás nem fut.

- Indítsa el a Pandora® alkalmazást az iPhone készüléken.

**BAD NETWORK:** A hálózati kapcsolat instabil, vagy megszakadt.

- Ismét hozza létre a hálózati csatlakozást az eszközön, vagy várja meg amíg a hálózati kapcsolat helyreáll.

**SKIP LIMIT:** Zeneszámok átlépése nem engedélyezett.

- Várja meg a reklám végét, vagy válasszon egy másik állomást a listáról. A Pandora® korlátozza a megengedett átlépések számát a szolgáltatáson.

**THUMBS ERROR:** A „tetszik ujj-jelzés” visszajelzés sikertelen volt.

- Várjon egy ideig, majd próbálja meg ismét.

**UPDATE APP:** A Pandora® egy régi verziója csatlakozik.

- Frissítse a Pandora® alkalmazást a legújabb verzióra.

5-006-643-61(2) Copyright 2019 Sony Corporation

Autós vevőegység  
DSX-GS80

## A SiriusXM kezelése (DSX-GS80(UC))

### CH LOCKED

- Az Ön által kért csatornát a rádió szülői felügyelet funkciója zárta le.
  - A szülői felügyelet beállításaihoz való hozzáféréshez válassza ki a [GENERAL] → [SXM PARENTAL] lehetőséget.

### CH UNAVAIL

- Az Ön által kért csatorna nem érvényes SiriusXM csatorna, vagy az Ön által hallgatott csatorna már nem elérhető.
- Akkor is láthatja ezt a rövid üzenetet, amikor először csatlakoztat egy új SiriusXM utólag beszerelhető jármű rádióvevőt.

Az Egyesült Államokban a [www.siriusxm.com](http://www.siriusxm.com) oldalon, Kanadában a [www.siriusxm.ca](http://www.siriusxm.ca) oldalon találhatja meg a SiriusXM-csatornakiosztási információkat.

### CHAN UNSUB

- Az Ön által kért csatorna nincs benne SiriusXM előfizetési csomagjában, vagy az Ön által hallgatott csatorna már nincs benne SiriusXM előfizetési csomagjában.

Ha kérdése van az előfizetési csomagjával kapcsolatban, vagy elő kíván fizetni erre a csatornára, kérjük, forduljon a SiriusXM vállalatához.

Az Egyesült Államokban látogasson el a [www.siriusxm.com](http://www.siriusxm.com) honlapra, vagy hívja a 1-866-635-2349 telefonszámot. Kanadában látogasson el a [www.siriusxm.ca](http://www.siriusxm.ca) honlapra, vagy hívja a 1-877-438-9677 telefonszámot.

### CHK ANT

- A rádió hibát észlelt a SiriusXM antenna (légantenna) működésében.
- Az antenna (légantenna) kábele leválhatott, vagy megsérülhetett.
  - Ellenőrizze, hogy az antenna (légantenna) kábele csatlakozik-e a SiriusXM utólag beszerelhető jármű rádióvevőhöz.
  - Ellenőrizze az antenna (légantenna) kábelének károsodását és töréseit.
  - Ha a kábel károsodott, cserélje ki az antennát (légantennát). A SiriusXM termékeket helyi autórádió kereskedőjénél, vagy a <https://shop.siriusxm.com/all-parts/> online boltban vásárolhatja meg

### CHECK TUNER

- A rádió nehezen kommunikál a SiriusXM utólag beszerelhető jármű rádióvevővel.
- A vevő leválhatott, vagy meghibásodhatott.
  - Ellenőrizze, hogy a SiriusXM utólag beszerelhető jármű rádióvevő kábele stabilan csatlakozik-e a rádióhoz.

### CODE ERROR

- A bevitt jelszó érvénytelen.
  - Adja meg a helyes jelszót.
  - Ha elfelejti jelszavát, végezzen [SXM RESET] műveletet a [GENERAL] menüpontban.

Vegye figyelembe, hogy az [SXM RESET] végrehajtása inicializálja az összes SiriusXM-beállítást és a SiriusXM utólag beszerelhető jármű-rádióvevő memóriájában tárolt összes tartalmat.

### NO SIGNAL

- A SiriusXM utólag beszerelhető jármű rádióvevő nehezen képes fogni a SiriusXM műholdjelet.
  - Biztosítsa, hogy a jármű kültéren legyen és rálátással rendelkezzen az égboltra.
  - Biztosítsa, hogy a SiriusXM mágneses antenna (légantenna) szerelvény fém felületre legyen felszerelve a jármű külső részén.
  - Helyezze távolabb a SiriusXM antenna (légantenna) egységet az akadályoktól.
  - Ellenőrizze az antenna (légantenna) kábelének károsodását és töréseit.
  - Az antenna (légantenna) telepítésével kapcsolatosan további információkat a SiriusXM utólag beszerelhető jármű rádióvevő telepítési kézikönyvében találhat.
  - Ha a kábel károsodott, cserélje ki az antennát (légantennát). A SiriusXM termékeket helyi autórádió kereskedőjénél, vagy a <https://shop.siriusxm.com/all-parts/> online boltban vásárolhatja meg

## SUBSCRIPTION UPDATED - PRESS ENT TO CONTINUE

- A rádió módosulást észlelt az Ön SiriusXM előfizetési állapotában.
  - Az üzenet törléséhez nyomja meg az ENTER gombot.  
Ha kérdése van előfizetésével kapcsolatban, kérjük, forduljon a SiriusXM vállalathoz. Az Egyesült Államokban látogasson el a [www.siriusxm.com](http://www.siriusxm.com) honlapra, vagy hívja a 1-866-635-2349 telefonszámot.  
Kanadában látogasson el a [www.siriusxm.ca](http://www.siriusxm.ca) honlapra, vagy hívja a 1-877-438-9677 telefonszámot.

---

### Kapcsolódó témák

- [A szülői felügyelet beállítása](#)
- [Általános beállítás \(GENERAL\)](#)

Autós vevőegység  
DSX-GS80

## A kormánykerék távirányító üzemeltetése

---

**ERROR:** A regisztráció funkció során hiba történt.

- Attól a funkciótól folytassa a regisztrációt, ahol a hiba történt.

**TIMEOUT:** Időtúllépés miatt a regisztráció funkció sikertelen volt.

- Próbálja meg befejezni a regisztrációt amíg a [REGISTER] villog (körülbelül 6 másodperc).
- 

### Kapcsolódó témák

- [Általános beállítás \(GENERAL\)](#)

Autós vevőegység  
DSX-GS80

## Firmware frissítési művelet

---

**FILE ERROR:** A frissítési program nincs elmentve az USB eszközön.

- Mentse el a frissítési programot az USB eszközre és próbálja meg ismét.

**NO DEVICE:** A frissítési programot tartalmazó USB-eszköz nincs csatlakoztatva, vagy nem ismerhető fel.

- Győződjön meg róla, hogy az USB-eszköz biztonságosan van csatlakoztatva.
- Válassza le az USB-eszközt, majd csatlakoztassa ismét az eszközt.

**UPDATE ERROR - PRESS ENTER:** A firmware frissítése nem fejeződött be megfelelően.

- Az üzenet törléséhez nyomja meg az ENTER elemet, majd próbálja meg ismét.  
A frissítés során ne állítsa a gyújtást OFF helyzetbe, vagy nem távolítsa el az USB eszközt.

---

### Kapcsolódó témák

- [A firmware frissítése](#)



Autós vevőegység  
DSX-GS80

## Vevőszolgálati honlapok

---

Rendszeréhez támogatási információkat a következő vevőszolgálati honlapokon találhat.

Az Amerikai Egyesült Államokban/Kanadában/Latin-Amerikában élő vevők számára:

<https://www.sony.com/am/support>

Európa országaiban élő vevők számára:

<https://www.sony.eu/support>

Más országokban/régiókban élő vevők számára:

<https://www.sony-asia.com/support>

### Az Amerikai Egyesült Államokban élő vevők számára

A kérdései/problémái vannak ezzel a termékkel kapcsolatban, próbálja meg a következőt:

1. Olvassa el a hibaelhárítás részt ebben a Súgóútmutató szakaszban.
2. Vegye fel a kapcsolatot a következővel (csak Amerikai Egyesült Államok);  
Hívja a következő számot: 1-800-222-7669  
URL <https://www.SONY.com>

### Európa országaiban élő vevők számára

Regisztrálja most termékét online itt:

<https://www.sony.eu/mysony>

Autós vevőegység  
DSX-GS80

## Információk a „Support by Sony” alkalmazásról

---

Ha feltelepíti a „Support by Sony” alkalmazás okostelefonjára, kényelmesen juthat szoftverfrissítési információkhoz.

**„Support by Sony” alkalmazás - Információkat találhat és értesítéseket kaphat a termékével kapcsolatosan:**



- ✓ Hírek és értesítések
- ✓ Szoftverfrissítések
- ✓ Oktatóanyagok
- ✓ Típel és trükkök

<https://sony.net/SBS>

Látogasson el a [sony.net/SBS](https://sony.net/SBS) címen elérhető „Support by Sony” webhelyre, és vegye fel a könyvjelzők közé az egység „DSX-GS80” modellnevét a webhely meglátogatásakor.