

Mottaker til bilen
DSX-GS80



Bruk denne veiledningen hvis du har problemer eller spørsmål.

Merk: Bildet over er for Nord-Amerika. Det faktiske produktet kan variere avhengig av regionen.

Komme i gang

[Veiledning for deler og kontroller](#)

[Løsne frontpanelet](#)

Initialisere enheten

[Initialisere enheten](#)

[Stille inn området/regionen \(DSX-GS80\(EUR\)\)](#)

[Stille inn skjermespråket \(DSX-GS80\(E\)\)](#)

[Bytte FM/AM-innstillingstrinnet \(DSX-GS80\(E\)\)](#)

[Stille inn klokken](#)

[Kontrollere batterispenningen](#)

Forberede en BLUETOOTH-enhet

[Forberede en Bluetooth®-enhet](#)

[Paring og tilkobling med en BLUETOOTH-enhet](#)

[Koble til en parret BLUETOOTH-enhet](#)

[Koble til med en iPhone/iPod \(BLUETOOTH Automatisk paring\)](#)

[Koble til en USB-enhet](#)

[Koble til annen bærbar enhet](#)

Radio

[Lytte til radioen](#)

Bruke Radio Data System (RDS)

[Stille inn AF og TA \(DSX-GS80\(EUR\)\)](#)

[Velge programtyper \(PTY\)](#)

SiriusXM-radio (DSX-GS80(UC))

[Lytte til SiriusXM-radioen](#)

[Velge kanaler for SiriusXM](#)

[Velge kanaler fra kategorier](#)

[Sette en sperring](#)

Avspilling

[Spille av en USB-enhet](#)

[Spille av en BLUETOOTH-enhet](#)

Søke og spille av spor

[Gjenta avspilling og tilfeldig avspilling](#)

[Søke etter et spor etter navn \("Quick-BrowZer"\)](#)

[Søke ved å hoppe over elementer \(hopp-modus\)](#)

Pandora® (DSX-GS80(UC))

[Om Pandora®](#)

[Sette opp Pandora®](#)

[Strømme Pandora®](#)

Tilgjengelige operasjoner i Pandora®

["Tomler"-tilbakemelding](#)

[Bruke stasjonslisten](#)

[Bokmerking](#)

Håndsfri samtale

[Forberede en mobiltelefon](#)

[Motta et anrop](#)

Gjøre et anrop

[Gjøre et anrop](#)

[Gjøre et anrop fra telefonboken](#)

[Gjøre et anrop fra anropsloggen](#)

[Gjøre et anrop via inntasting av telefonnummer](#)

[Ring opp igjen et nummer](#)

[Gjøre et anrop med stemmekoder](#)

[Tilgjengelige operasjoner under anrop](#)

Nyttige funksjoner

"Sony | Music Center" med iPhone/Android™-smarttelefon

["Sony | Music Center" med iPhone/Android™-smarttelefon](#)

[Etablere "Sony | Music Center"-tilkoblingen](#)

[Velge kilden eller applikasjonen](#)

[Bruke talegjenkjenning \(kun Android-smarttelefon\)](#)

[Bruke "Siri Eyes Free"](#)

Innstillinger

[Grunnleggende innstilling](#)

[Generelt oppsett \(GENERAL\)](#)

[Lydoppsett \(SOUND\)](#)

[Displayoppsett \(DISPLAY\)](#)

[BLUETOOTH-oppsett \(BLUETOOTH\)](#)

["Sony | Music Center"-oppsett \(SONY APP\)](#)

Ekstra informasjon

[Kansellere demonstrasjonsmodusen](#)

[Oppdatere fastvaren](#)

[Forholdsregler](#)

[Vedlikehold](#)

[Spesifikasjoner](#)

[Kopibeskyttelser](#)

Feilsøking

Feilsøking

Generelt

- [Ingen strøm forsynes til enheten. \(DSX-GS80\(UČ\)/DSX-GS80\(E\)\).](#)
- [Enheden slås av ved avspilling ved høyt volum.](#)
- [Ingen lyd eller lyden er svært lav.](#)
- [Ingen pipelyd.](#)
- [Innstillingene i minnet har blitt slettet.](#)
- [Sikringen har gått./Lager en lyd når tenningsposisjonen endres.](#)
- [Demonstrasjonsmodusen starter under avspilling eller mottak.](#)
- [Displayet forsvinner fra/vises ikke i displayvinduet.](#)
- [Displayet forsvinner mens enheten betjenes. \(DSX-GS80\(E\)\).](#)
- [Displayet/belysningen blinker.](#)
- [Driftsknappene fungerer ikke.](#)
- [Klokken som er innstilt automatisk er ikke nøyaktig.](#)

Radio

- [Radiomottaket er dårlig./Det oppstår statisk støy.](#)
- [Stasjonene kan ikke mottas. \(DSX-GS80\(E\)\).](#)
- [Forhåndsinnstilt innstilling er ikke mulig.](#)
- [65 MHz til 74 MHz i FM3 kan ikke stilles inn. \(DSX-GS80\(EUR\)\).](#)

RDS

- [PTY viser \[- - - - -\].](#)
- [RDS-tjenester kan ikke mottas \(når \[AREA\] er stilt inn til \[RUSSIA\]\). \(DSX-GS80\(EUR\)\).](#)
- [SEEK starter etter noen få sekunder med lytting. \(DSX-GS80\(EUR\)\).](#)
- [Ingen trafikkmeldinger. \(DSX-GS80\(EUR\)\).](#)
- [Programstasjonsnavnet blinker. \(DSX-GS80\(EUR\)\).](#)

USB-avspilling

- [En USB-enhet tar lengre tid å spille.](#)
- [Lydfilen kan ikke spilles av.](#)
- [Operasjoner for å hoppe over et album, hoppe over elementer \(hopp-modus\), og søke et spor etter navn \("Quick-BrowZer"\) kan ikke utføres.](#)
- [Lyden kan ikke mates ut under avspilling i Android-modus.](#)

BLUETOOTH

- [Den tilkoblede enheten kan ikke registrere denne enheten.](#)
- [Tilkobling er ikke mulig.](#)
- [Navnet på den registrerte enheten vises ikke.](#)
- [Ingen ringetone.](#)
- [Kan ikke høre stemmen til den som ringer.](#)
- [En person du snakker med sier at volumet er for lavt eller høyt.](#)
- [Ekko eller støy kan høres under telefonsamtaler.](#)
- [Telefonen er ikke tilkoblet.](#)
- [Telefonens lyd kvalitet er dårlig.](#)
- [Volumet til den tilkoblede lydenheten er lavt \(høyt\).](#)
- [Lyden hakker under avspilling av en BLUETOOTH-lydenhet.](#)
- [Den tilkoblede BLUETOOTH-lydenheten kan ikke kontrolleres.](#)
- [Noen funksjoner fungerer ikke.](#)
- [Et anrop svares med et uhell.](#)
- [Paring mislyktes på grunn av et tidsavbrudd.](#)
- [Kan ikke pare.](#)
- [BLUETOOTH-funksjonen kan ikke brukes.](#)
- [Ingen lyd mates ut fra høyttalerne i bilen under håndfri samtale.](#)
- ["Siri Eyes Free" er ikke aktivert.](#)

"Sony | Music Center"-operasjon

- [Applikasjonsnavn samsvarer ikke med den faktiske applikasjonen i "Sony | Music Center".](#)
- [Mens du kjører "Sony | Music Center"-applikasjonen via BLUETOOTH bytter displayet automatisk til \[BT AUDIO\].](#)
- ["Sony | Music Center"-applikasjonen kobles automatisk fra når displayet bytter til \[IPD\].](#)
- ["Sony | Music Center"-tilkoblingen kobles automatisk fra når USB-modusen til enheten endres til \[ANDROID\].](#)

Pandora®-drift (DSX-GS80(UC))

└ [Pandora®-tilkobling er ikke mulig.](#)

Meldinger

└ [Generelt](#)

└ [USB-enhetsavspilling](#)

└ [RDS-operasjon \(DSX-GS80\(EUR\)\)](#)

└ [BLUETOOTH-funksjon](#)

└ ["Sony | Music Center"-operasjon](#)

└ [Pandora®-operasjon \(DSX-GS80\(UC\)\)](#)

└ [SiriusXM-operasjon \(DSX-GS80\(UC\)\)](#)

└ [Bruk av fjernkontroll på rattet](#)

└ [Oppdatering av fastvare](#)

[Kundestøttesider](#)

[Om "Support by Sony"-appen](#)

Mottaker til bilen
DSX-GS80

Veiledning for deler og kontroller

Hovedenhet

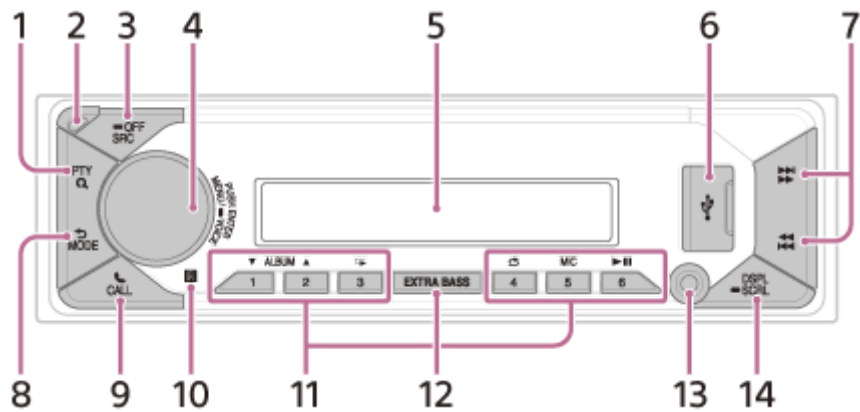

Frontpanel fjernet



Fjernkontroll (DSX-GS80(UC)/DSX-GS80(E))

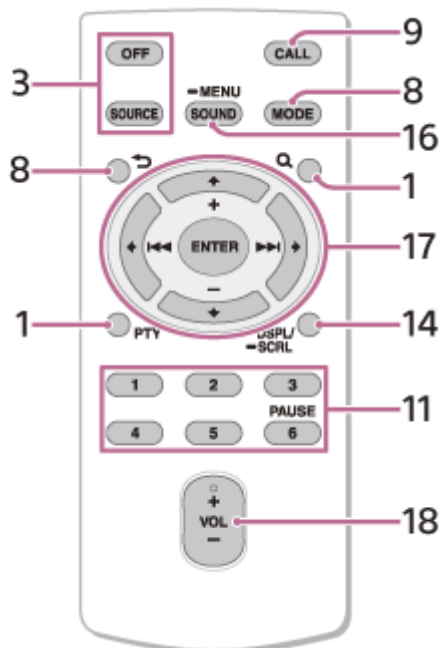

VOL (volum) +/--knappen har en følbart prikk.

Fjern isoleringsfilmen før bruk.



1. PTY (programtype)

Velger PTY i RDS.

Q (søk)

Går inn i søkmodus under avspilling.

(Ikke tilgjengelig når en USB-enhet i Android-modus eller iPod er tilkoblet.)

2. Frigjøringsknapp for frontpanel

3. SRC (kilde)

Slår på strømmen.

Endrer kilden.

OFF

Trykk og hold i 1 sekund for å slå av kilden og vise klokken.

Trykk og hold i mer enn 2 sekunder for å slå av strømmen og displayet.

Hvis enheten er slått av og displayet forsvinner, kan ikke fjernkontrollen brukes.

4. Kontrollhjul

Justerer volumet.

PUSH ENTER

Angir det valgte elementet.

Trykk på SRC, roter og trykk for å endre kilden (tidsavbrudd etter 2 sekunder).

MENU

Åpner oppsettsmenyen.

VOICE

Trykk og hold i mer enn 2 sekunder for å aktivere taleoppringing, talegjenkjenning (kun Android-smarttelefon), eller Siri-funksjonen (kun iPhone).

5. Displayvindu

6. USB-port

7. / (SEEK -/+)

Stiller inn radiostasjoner automatisk. Trykk og hold for å stille inn manuelt.

/ (forrige/neste)

/ (spoling fremover/bakover)

8. (tilbake)

Går tilbake til forrige display.

MODE

Velger radiobåndene til funksjonsmoduser.

9. **CALL**

Går inn i anropsmenyen. Motta/avslutte et anrop.

Trykk og hold i mer enn 2 sekunder for å bytte BLUETOOTH-signalet.

10. Mottaker for fjernkontrollen

11. Tallknapper (1 til 6)

Mottar forhåndsinnstilte radiostasjoner.

Trykk og hold for å lagre stasjoner.

ALBUM /

Hopper over et album for lydenhet.

Trykk og hold for å hoppe over album kontinuerlig.

(Ikke tilgjengelig når en USB-enhet i Android-modus eller iPod er tilkoblet.)

Trykk på  for å bruke tommel opp, eller  for tommel ned i Pandora®. (DSX-GS80(UC))

(reperer)

(Ikke tilgjengelig når en USB-enhet i Android-modus er tilkoblet.)

(tilfeldig)

(Ikke tilgjengelig når en USB-enhet i Android-modus er tilkoblet.)

MIC

Justerer mikrofoninnstillingene.

(spill av/pause)

12. EXTRA BASS

Forsterker bassen synkronisert med volumnivået.

Trykk for å endre EXTRA BASS-innstillingen: [1], [2], [OFF].

13. AUX-inngangskontakt

14. DSPL (display)

Endrer elementer på displayet.

● **SCRL (rull)**

Trykk og hold for å rulle et element på displayet.

15. RESET (indre panel)

Starter enheten på nytt (trykk med en kulepenn, osv.).

16. SOUND

Åpner SOUND-menyen direkte.

● **MENU**

Trykk og hold for å åpne oppsettsmenyen.

17. ← / ↑ / ↓ / →

Velger et oppsettselement, osv.

ENTER

Angir det valgte elementet.

Trykk og hold i mer enn 2 sekunder for å etablere eller avslutte "Sony | Music Center"-funksjonen.

⏮ / ⏭ (forrige/neste)

+/- (album +/-)

18. VOL (volum) +/-

Mottaker til bilen
DSX-GS80

Løsne frontpanelet

Du kan løsne frontpanelet på enheten for å forhindre tyveri.

- 1 Trykk og hold OFF **A** inntil enheten slås av, trykk på frigjøringsknappen for frontpanelet **B** og dra panelet mot deg for å fjerne.

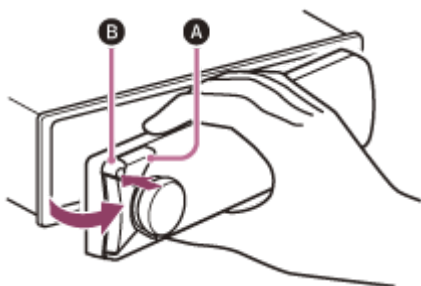

Feste frontpanelet

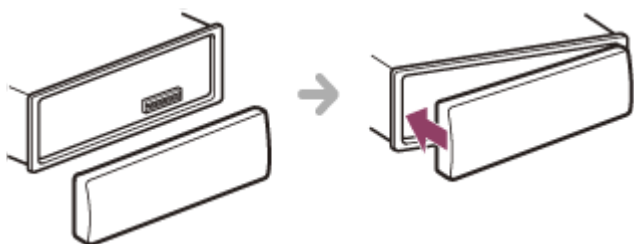

Mottaker til bilen
DSX-GS80

Initialisere enheten

Initialisering av enheten vil slette innstillinger for forankringsstasjon og alle innstillingene dine lagres i reserveminnet. [INITIALIZE] vises **kun tilgjengelig mens kilden er av og klokken vises.**

- 1 Trykk på MENU, dreii kontrollhjulet for å velge [GENERAL] og trykk på det.
- 2 Dreii kontrollhjulet for å velge [INITIALIZE] og trykk på det.
- 3 Dreii kontrollhjulet for å velge [INIT-YES] og trykk på det.

Merknad

- Initialiser enheten før du kaster den for å forhindre lekkasje av informasjon på telefonen.

Mottaker til bilen
DSX-GS80

Stille inn området/regionen (DSX-GS80(EUR))

Etter initialisering av enheten vises innstillingen for område/region.

1 Trykk på ENTER mens [AREA] vises.

Området/regionen som er innstilt for øyeblikket vises.

2 Drei kontrollhjulet for å velge [EUROPE] eller [RUSSIA] og trykk på det.

3 Drei kontrollhjulet for å velge [YES] eller [NO] og trykk på det.

Hvis innstillingsområdet/-regionen endres, initialiseres enheten og klokken vises.

Denne innstillingen kan konfigureres i den generelle oppsettsmenyen.

Beslektet emne

- [Generelt oppsett \(GENERAL\)](#)

Mottaker til bilen
DSX-GS80

Stille inn skjermespråket (DSX-GS80(E))

Etter initialisering av enheten vises innstillingen for displayspråk.

- 1 Trykk på ENTER mens [LANGUAGE] vises.**
Displayspråket som er innstilt for øyeblikket vises.
- 2 Drei kontrollhjulet for å velge [ENGLISH] eller [SPANISH] og trykk på det.**
Innstillingen er ferdig og klokken vises.

Denne innstillingen kan konfigureres i den generelle oppsettsmenyen.

Beslektet emne

- [Generelt oppsett \(GENERAL\)](#)

Mottaker til bilen
DSX-GS80

Bytte FM/AM-innstillingstrinnet (DSX-GS80(E))

Still inn FM/AM innstillingstrinnet til landet ditt. Denne innstillingen **vises kun mens kilden er av og klokken vises**.

- 1** Trykk på **MENU**, drei kontrollhjulet for å velge **[GENERAL]** og trykk på det.
- 2** Drei kontrollhjulet for å velge **[TUNING STEP]** og trykk på det.
- 3** Drei kontrollhjulet for å velge mellom **[FM50K/AM9K]**, **[FM100K/AM10K]** eller **[FM200K/AM10K]** og trykk på det.

Mottaker til bilen
DSX-GS80

Stille inn klokken

- 1 Trykk på MENU, dreii kontrollhjulet for å velge [GENERAL] og trykk på det.**
- 2 Dreii kontrollhjulet for å velge [CLOCK] og trykk på det.**
- 3 Dreii kontrollhjulet for å velge [MANUAL] og trykk på det.**

Timeindikasjonen blinker.
- 4 Dreii kontrollhjulet for å stille inn time og minutt.**

For å flytte markøren, trykk på **◀◀ / ▶▶** (SEEK -/+).
- 5 Etter innstilling av minuttet, trykk på MENU.**

Oppsettet er ferdig og klokken starter.

Vise klokken

Trykk på DSPL (display).

Stille inn klokken automatisk

Velg [AUTO <RDS>] i trinn 3.

Mottaker til bilen
DSX-GS80

Kontrollere batterispenningen

Du kan sjekke batteriets spenning. (Ikke tilgjengelig mens kilden er av og klokken vises.)

- 1 Trykk på DSPL (display) flere ganger inntil batterispenningen vises.**

Mottaker til bilen
DSX-GS80

Forberede en Bluetooth®-enhet

Du kan høre på musikk eller ha en håndsfri samtale, avhengig av den BLUETOOTH-kompatible enheten som en smarttelefon, mobiltelefon og lydenhet (heretter kalt "BLUETOOTH-enhet" med mindre annet er spesifisert). For detaljer om tilkobling, se bruksanvisningen som fulgte med enheten.

Før du kobler til enheten, skru ned volumet på denne enheten for å unngå en høy lyd.

Mottaker til bilen
DSX-GS80

Paring og tilkobling med en BLUETOOTH-enhet

Ved tilkobling av en BLUETOOTH-enhet for første gang kreves felles registrering (kalt paring). Paring gjør at denne enheten og andre enheter kan gjenkjenne hverandre. Denne enheten kan koble sammen to BLUETOOTH-enheter (to mobiltelefoner eller en mobiltelefon og en lydenhet).



- 1 Plasser BLUETOOTH-enheten innen 1 m fra enheten.
- 2 Trykk på MENU, drei kontrollhjulet for å velge [BLUETOOTH] og trykk på det.
- 3 Drei kontrollhjulet for å velge [PAIRING] og trykk på det.
- 4 Drei kontrollhjulet for å velge [DEVICE 1]* eller [DEVICE 2]* og trykk på det.
 (BLUETOOTH) blinker mens enheten er i paringsstandbymodus.
 * [DEVICE 1] eller [DEVICE 2] endres til navnet på den parrede enheten etter at paringen er gjort.
- 5 Utfør paring på BLUETOOTH-enheten så den oppdager denne enheten.
- 6 Velg modellnavnet ditt som vises på displayet til BLUETOOTH-enheten.
 Gjenta fra trinn 2 hvis modellnavnet ditt ikke vises.
- 7 Hvis du må taste inn et passord* på BLUETOOTH-enheten, tast inn [0000].
 (BLUETOOTH) forblir tent under paring.
 * Passord kan også kalles "passkode", "PIN-kode", "PIN-nummer" osv., avhengig av enheten.
- 8 Velg denne enheten på BLUETOOTH-enheten for å etablere BLUETOOTH-tilkoblingen.
 (mobiltelefon) eller (lyd) tenes når tilkoblingen gjøres.

Merknad

- Under tilkobling til en BLUETOOTH-enhet kan ikke denne enheten registreres fra en annen enhet. For å aktivere registrering, gå inn i paringsmodusen og søk etter denne enheten fra en annen enhet.

Starte avspilling

Trykk på SRC (kilde) for å velge [BT AUDIO].

Koble fra den parette enheten

Utfør trinn 2 til 4 for å koble fra etter at denne enheten og BLUETOOTH-enheten er paret.

Beslektet emne

- [Spille av en BLUETOOTH-enhet](#)

5-006-643-21(2) Copyright 2019 Sony Corporation

Mottaker til bilen
DSX-GS80

Koble til en parret BLUETOOTH-enhet

For å bruke en parret enhet kreves tilkobling med denne enheten. Noen parrede enheter kobler til automatisk.



1 Trykk på MENU, dreii kontrollhjulet for å velge [BLUETOOTH] og trykk på det.



2 Dreii kontrollhjulet for å velge [BT SIGNAL] og trykk på det.

Sørg for at  (BLUETOOTH) lyser.

3 Aktiver BLUETOOTH-funksjonen på BLUETOOTH-enheten.

4 Betjen BLUETOOTH-enheten til å koble til denne enheten.

 (mobiltelefon) eller  (lyd) tennes.

Ikon på displayet	Detalj
 (mobiltelefon)	Tennes når håndsfri samtale er tilgjengelig ved å aktivere HFP (Handsfree Profile).
 (lyd)	Tennes når lydenheten kan spilles ved å aktivere A2DP (Advanced Audio Distribution Profile).

Koble til den sist tilkoblede enheten fra denne enheten

Aktiver BLUETOOTH-funksjonen på BLUETOOTH-enheten.

For å koble til med lydenheten, trykk på SRC (kilde) for å velge [BT AUDIO] og trykk på  (spill av/pause).

For å koble til med mobiltelefonen, trykk på CALL (kun tilgjengelig når det ikke er en lydenhet eller mobiltelefon koblet til enheten).

Hint

- Med BLUETOOTH-signal på: når tenningen er slått på kobler denne enheten automatisk til den sist tilkoblede mobiltelefonen.

Merknad

- Under strømming av BLUETOOTH-lyd kan du ikke koble denne enheten fra mobiltelefonen. Koble til fra denne mobile enheten til denne enheten i stedet.

Ta opp stemmen din under håndsfri samtale

Du må installere mikrofonen (inkludert).

Mottaker til bilen
DSX-GS80

Koble til med en iPhone/iPod (BLUETOOTH Automatisk paring)

Når en iPhone/iPod med iOS5 eller senere installert er koblet til USB-porten, er enheten automatisk parett og koblet til med iPhone/iPod. For å aktivere BLUETOOTH Automatisk paring, sørg for at [AUTO PAIRING] i [BLUETOOTH] er stilt inn til [ON].

1 Aktiver BLUETOOTH-funksjonen på iPhone/iPod.

2 Koble iPhone/iPod til USB-porten.

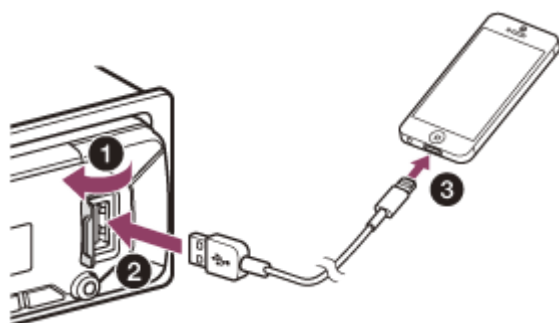

Sørg for at  (BLUETOOTH) lyser på enhetens display.

Merknad

- BLUETOOTH Automatisk paring er ikke mulig hvis enheten allerede er koblet til to BLUETOOTH-enheter. I så fall kobler du fra én av enhetene, og kobler så til iPhone/iPod igjen.
- Hvis BLUETOOTH Automatisk paring ikke er etablert, utfør paringen og opprett BLUETOOTH-tilkoblingen med iPhone/iPod, som med den andre BLUETOOTH-enheten.

Beslektet emne

- [BLUETOOTH-oppsett \(BLUETOOTH\)](#)
- [Forberede en Bluetooth®-enhet](#)
- [Paring og tilkobling med en BLUETOOTH-enhet](#)
- [Koble til en parett BLUETOOTH-enhet](#)

Mottaker til bilen
DSX-GS80

Koble til en USB-enhet

1 Skru ned volumet på enheten.

2 Koble USB-enheten til enheten.

For å koble til en iPod/iPhone, bruk USB-tilkoblingskabelen for iPod (ikke inkludert).

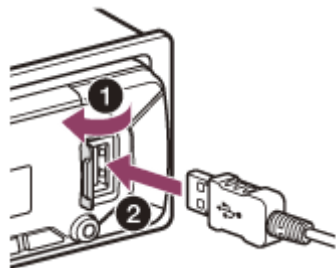

USB-porten på baksiden er også tilgjengelig.

Mottaker til bilen
DSX-GS80

Koble til annen bærbar enhet

- 1 Slå av den bærbare lydenheten.
- 2 Skru ned volumet på enheten.
- 3 Koble den bærbare lydenheten til AUX-inngangskontakten (stereominikontakt) på enheten med en tilkoblingsledning (ikke inkludert)*.

* Husk å bruke en rett plugg.

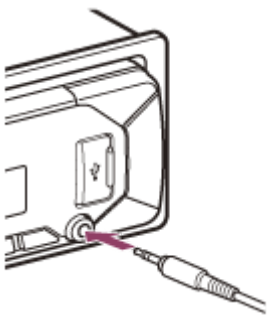

- 4 Trykk på SRC (kilde) for å velge [AUX].

For å samsvare volumnivået på den tilkoblede enheten med andre kilder

Start avspilling av den bærbare lydenheten på et moderat volum og sett ditt vanlige lyttevolum på enheten. Trykk på MENU, velg deretter [SOUND] → [AUX VOLUME].

Beslektet emne

- [Lydoppsett \(SOUND\)](#)

Mottaker til bilen
DSX-GS80

Lytte til radioen

Sørg for at innstillingstrinnet er riktig satt i henhold til ditt område/region. (DSX-GS80(E))
Trykk på SRC (kilde) for å velge [RADIO].

Forhåndsinnstille stasjoner automatisk (BTM)

1. Trykk på MODE for å endre båndet*.
2. Trykk på MENU, drei kontrollhjulet for å velge [GENERAL] og trykk på det.
3. Drei kontrollhjulet for å velge [BTM] og trykk på det.

Enheten forhåndsinnstiller stasjoner etter frekvens på tallknappene.

* Følgende bånd kan velges:

DSX-GS80(UC)/DSX-GS80(E): FM1, FM2, FM3, AM1, AM2.

DSX-GS80(EUR): FM1, FM2, FM3, AM/LW.

Stille inn en stasjon

1. Trykk på MODE for å endre båndet*.
2. Utføre innstilling.

Stille inn manuelt

Trykk og hold **◀◀ / ▶▶** (SEEK -/+) for å finne den omtrentlige frekvensen, trykk deretter på **◀◀ / ▶▶** (SEEK -/+) flere ganger for å finjustere ønsket frekvens.

Stille inn automatisk

Trykk på **◀◀ / ▶▶** (SEEK -/+).

Skanningen stopper når enheten mottar en stasjon.

* Følgende bånd kan velges:

DSX-GS80(UC)/DSX-GS80(E): FM1, FM2, FM3, AM1, AM2.

DSX-GS80(EUR): FM1, FM2, FM3, AM/LW.

Forhåndsinnstille en stasjon

Mens du mottar stasjonen som du vil forhåndsinnstille, trykk og hold en tallknapp (1 til 6) inntil [MEM] vises.

Motta forhåndsinnstilte stasjoner

Velg båndet, trykk deretter på en tallknapp (1 til 6).

Beslektet emne

- [Bytte FM/AM-innstillingstrinnet \(DSX-GS80\(E\)\)](#)
- [Generelt oppsett \(GENERAL\)](#)

Mottaker til bilen
DSX-GS80

Stille inn AF og TA (DSX-GS80(EUR))

Alternative frekvenser (AF) kontinuerlig stiller inn stasjonen igjen etter det sterkeste signalet på et nettverk, og Trafikkmelding (TA) gir oppdatert informasjon om trafikken eller trafikkprogrammer (TP) hvis mottatt.

- 1 Trykk på MENU, dreii kontrollhjulet for å velge [GENERAL] og trykk på det.
- 2 Dreii kontrollhjulet for å velge [AF/TA] og trykk på det.
- 3 Dreii kontrollhjulet for å velge [AF-ON], [TA-ON], [AF/TA-ON] eller [AF/TA-OFF], trykk deretter på det.

For å forhåndsinnstille RDS-stasjoner med AF og TA-innstillingen

Du kan forhåndsinnstille RDS-stasjoner med en AF/TA-innstilling. Still inn AF/TA, forhåndsinnstill deretter stasjonen med BTM eller manuelt. Hvis du forhåndsinnstiller manuelt kan du også forhåndsinnstille ikke-RDS-stasjoner.

Motta nødmeldinger

Med AF eller TA på vil nødmeldinger automatisk avbryte kilden som er valgt.

Justere volumnivået under en trafikkmelding

Nivåer lagres i minnet for senere trafikkmeldinger, uavhengig av det vanlige volumnivået.

Forbli hos et regionsprogram (REGIONAL)

Når AF- og REGIONAL-funksjonene er på, byttes du ikke til en annen regionsstasjon med en sterkere frekvens. Hvis du forlater dette regionsprogrammets mottaksområde, still inn [REGIONAL] i [GENERAL] til [REGIONAL-OFF] under FM-mottak.

(Denne funksjonen fungerer ikke i Storbritannia og noen andre områder.)

Local Link-funksjon (kun Storbritannia)

Denne funksjonen lar deg velge andre lokale stasjoner i området, selv om de ikke er forhåndsinnstilt på tallknappene dine.

Under FM-mottak, trykk på en tallknapp (1 til 6) som en lokal stasjon er forhåndsinnstilt. Innen 5 sekunder, trykk på en tallknapp igjen for den lokale stasjonen. Gjenta dette inntil den lokale stasjonen mottas.

Beslektet emne

- [Generelt oppsett \(GENERAL\)](#)

Mottaker til bilen
DSX-GS80

Velge programtyper (PTY)

- 1 Trykk på PTY under FM-mottak.
- 2 Drei kontrollhjulet for å velge [PTY MUSIC] eller [PTY TALK] og trykk på det.
Enheten begynner å søke etter en stasjon som sender den valgte programtypen.

Type programmer

DSX-GS80(E)/DSX-GS80(EUR):

PTY TALK	NEWS (Nyheter), AFFAIRS (Aktuell reportasje), INFO (Informasjon), SPORT (Sport), EDUCATE (Undervisning), DRAMA (Radioteater), CULTURE (Kultur), SCIENCE (Vitenskap), VARIED (Underholdning), WEATHER (Værmelding), FINANCE (Økonomi), CHILDREN (Barneprogram), SOCIAL (Sosialprogram), RELIGION (Religion), PHONE IN (Innringing), TRAVEL (Reiseprogram), LEISURE (Fritidsprogram), DOCUMENT (Dokumentar)
PTY MUSIC	POP M (Pop musikk), ROCK M (Rock musikk), EASY M (Lett musikk), LIGHT M (Underholdningsmusikk), CLASSICS (Klassisk musikk), OTHER M (Diverse musikk), JAZZ (Jazz), COUNTRY (Countrymusikk), NATION M (Nasjonal musikk), OLDIES (Gammelpop), FOLK M (Folkemusikk)

DSX-GS80(UC):

PTY TALK	NEWS (Nyheter), INFORM (Informasjon), SPORTS (Sport), TALK (Prateprogrammer), LANGUAGE (Fremmedspråk), REL TALK (Religiøs samtale), PERSNLTY (Personlighet), PUBLIC (Offentlig), COLLEGE (Gymnas), HABL ESP (Spansk tale), WEATHER (Værmelding)
PTY MUSIC	ROCK (Rock), CLS ROCK (Klassisk rock), ADLT HIT (Voksne hits), SOFT RCK (Soft Rock), TOP 40 (Topp 40), COUNTRY (Country), OLDIES (Oldies), SOFT (Soft), NOSTALGA (Nostalgia), JAZZ (Jazz), CLASSICL (Klassisk), R & B (Rhythm and Blues), SOFT R&B (Soft Rhythm and Blues), REL MUSC (Religiøs musikk), MUSC ESP (Spansk musikk), HIP HOP (Hip-Hop)

Mottaker til bilen
DSX-GS80

Lytte til SiriusXM-radioen

Aktivere SiriusXM-abonnementet ditt

Kun SiriusXM gir deg mer av det du elsker å høre på, alt på ett sted. Få over 140 kanaler, inkludert reklamefri musikk pluss den beste sporten, nyhetene, talkshow, komedie og underholdning. Velkommen til en verden med satellittradio. En SiriusXM Connect Vehicle Tuner og abonnement kreves. For mer informasjon, gå til www.siriusxm.com

Etter at du har installert SiriusXM Connect Vehicle Tuner og antennen, trykk på SRC (kilde) for å velge [SIRIUSXM]. Du bør kunne høre SiriusXM-testkanalen på kanal 1. Når du har sjekket at du kan høre testkanalen, velg kanal 0 for å finne radio-ID-en til tuneren din. Radio-ID-en finnes også under SiriusXM Connect Vehicle Tuner og esken. Du trenger dette nummeret for å aktivere abonnementet ditt. Skriv ned nummeret for referanse.

Merknad

- SiriusXM radio ID inneholder ikke bokstavene I, O, S eller F.

I USA kan du aktivere på nettet eller ved å ringe SiriusXM Listener Care:

- Online: Besøk www.siriusxm.com/activatenow
- Telefon: Ring 1-866-635-2349

I Canada kan du aktivere på nettet eller ved å ringe SiriusXM Listener Care:

- Online: Besøk www.siriusxm.ca/activatexm
- Telefon: Ring 1-877-438-9677

Som en del av registreringen vil SiriusXM-satellitter sende en aktiveringsmelding til tuneren. Når radioen oppdager at tuneren har mottatt aktiveringsmeldingen vil radioen din vise: [SUBSCRIPTION UPDATED - PRESS ENT TO CONTINUE]. Når du abonnerer kan du høre på kanaler i planen din.

Merknad

- Aktiveringen tar vanligvis 10 til 15 minutter, men kan ta opptil én time.
- Radioen må være slått på og motta SiriusXM-signalet for å motta aktiveringsmeldingen.

Mottaker til bilen
DSX-GS80

Velge kanaler for SiriusXM

- 1 Trykk på **Q** (søk).
- 2 Drei kontrollhjulet for å velge [CHANNEL] og trykk på det.
- 3 Drei kontrollhjulet for å velge ønsket kanal og trykk på det.

Velge kanaler med rask søkemodus

Trykk og hold **↑** (opp) eller **↓** (ned) på fjernkontrollen i mer enn 2 sekunder etter at [CHANNEL] er valgt, trykk så på ENTER.

Mottaker til bilen
DSX-GS80

Velge kanaler fra kategorier

- 1 Trykk på **Q** (søk).
- 2 Drei kontrollhjulet for å velge [CATEGORY] og trykk på det.
- 3 Drei kontrollhjulet for å velge ønsket kategori og trykk på det.
Kanallisten vises.
- 4 Drei kontrollhjulet for å velge ønsket kanal og trykk på det.

Forhåndsinnstille kanaler

Mens du mottar kanalen som du vil forhåndsinnstille, trykk og hold en tallknapp (1 til 6) inntil [MEM] vises.

For å motta den forhåndsinnstilte kanalen, trykk på MODE for å velge båndet du ønsker ([SX1], [SX2] eller [SX3]), trykk deretter på en tallknapp (1 til 6). (Hvert bånd kan forhåndsinnstille opptil seks kanaler.)

Mottaker til bilen
DSX-GS80

Sette en sperring

Sperrefunksjonen lar deg begrense tilgang til SiriusXM-kanaler med voksent innhold. Når dette er aktivert må du angi et passord for å få tilgang til de låste kanalene. Informasjon om oppsett av passordet og låsing av kanaler finnes under.

- 1 Trykk på MENU og drei kontrollhjulet.
- 2 Velg [GENERAL] → [SXM PARENTAL] → [LOCK SELECT] → [LOCK-ON].
- 3 Angi passordet ved å dreie kontrollhjulet på enheten eller trykke på ↑ / ↓ (opp/ned) på fjernkontrollen.
For å flytte inntastingsposisjonen, trykk på ◀◀ / ▶▶ (SEEK -/+) på enheten eller ← / → (venstre/høyre) på fjernkontrollen.
Det innledende passordet er [0000].
- 4 Etter at du har angitt passordet, trykk på ENTER.

Låse opp kanalene

1. Trykk på MENU og drei kontrollhjulet.
2. Velg [GENERAL] → [SXM PARENTAL] → [LOCK SELECT] → [LOCK-OFF].

Endre passordet

1. Trykk på MENU og drei kontrollhjulet.
2. Velg [GENERAL] → [SXM PARENTAL] → [CODE EDIT].
3. Angi det gjeldende passordet på skjermen og trykk på ENTER.
Det innledende passordet er [0000].
4. Angi din nye firesifrede passord på skjermen og trykk på ENTER.

Endre elementer på displayet

Trykk på DSPL (display) flere ganger inntil ønskede displayelementer vises.

Mottaker til bilen
DSX-GS80

Spille av en USB-enhet

I denne bruksanvisningen brukes "iPod" som en generell referanse for iPod-funksjonene på en iPod og iPhone, med mindre annet er spesifisert av teksten eller illustrasjonene.

Se "[Om iPod](#)" eller besøk støttesiden for informasjon om kompatibilitet for din iPod-enhet.

AOA (Android Open Accessory) 2.0, MSC (Mass Storage Class) og MTP (Media Transfer Protocol) type USB-enheter* som overholder USB-standarden kan brukes. Avhengig av USB-enheten kan Android-modusen eller MSC/MTP-modusen velges på enheten.

Noen digitale mediespillere eller Android-smarttelefoner kan kreve innstilling til MTP-modusen.

* f.eks., en USB-flashstasjon, digital mediespiller, Android-smarttelefon

Merknad

- Se støttesiden for informasjon om kompatibilitet for din USB-enhet.
- Smarttelefoner med Android OS 4.1 eller senere installert som støtter Android Open Accessory 2.0 (AOA 2.0). Noen smarttelefoner støtter derimot ikke AOA 2.0 helt selv om Android OS 4.1 eller høyere er installert. Se støttesiden for informasjon om kompatibilitet for din Android-smarttelefon.
- Avspillingen av følgende filer støttes ikke.
 - MP3/WMA/AAC/FLAC:
 - kopibeskyttede filer
 - DRM (Digital Rights Management)-filer
 - Flerkanals lydfile
 - MP3/WMA/AAC:
 - lossless-komprimeringsfiler
 - WAV:
 - Flerkanals lydfile

Før du oppretter en tilkobling, velg USB-modusen (Android-modusen eller MSC/MTP-modusen) avhengig av USB-enheten.

1. Koble en USB-enhet til USB-porten.

Avspilling starter.

Hvis en enhet allerede er tilkoblet, for å starte avspilling, trykk på SRC (kilde) for å velge [USB1] for USB-porten på fronten, [USB2] for USB-porten på baksiden.

([IPD] vises på displayet når iPod er gjenkjent.)

2. Justere volumet på denne enheten.

Stoppe avspilling

Trykk og hold OFF i mer enn ett sekund.

Fjerne enheten

Stopp avspillingen, fjern deretter enheten.

Advarsel for iPhone

Når du kobler til en iPhone via USB, kontrolleres telefonsamtalevolumet av iPhone, ikke enheten. Ikke øk volumet på enheten under et anrop da en plutselig høy lyd kan høres når anropet avsluttes.

Beslektet emne

- [Forholdsregler](#)
- [Koble til en USB-enhet](#)
- [Generelt oppsett \(GENERAL\)](#)
- [Kundestøttesider](#)

5-006-643-21(2) Copyright 2019 Sony Corporation

Mottaker til bilen
DSX-GS80

Spille av en BLUETOOTH-enhet

Du kan spille av innhold på en tilkoblet enhet som støtter BLUETOOTH A2DP (Advanced Audio Distribution Profile).



- 1 Opprett en BLUETOOTH-tilkobling med lydenheten.
Se "[Koble til en paret BLUETOOTH-enhet](#)".

For å velge lydenheten, trykk på MENU, velg deretter [BLUETOOTH] → [SELECT AUDIO].

- 2 Trykk på SRC (kilde) for å velge [BT AUDIO].

- 3 Betjen lydenheten for å starte avspilling.

- 4 Justere volumet på denne enheten.

Merknad

- Avhengig av lydenheten kan det hende at informasjon som tittel, spornummer/tid og avspillingsstatus ikke vises på denne enheten.
- Selv om kilden er endret på denne enheten stopper ikke avspilling av lydenheten.
- [BT AUDIO] vises ikke på displayet mens "Sony | Music Center"-applikasjonen kjører via BLUETOOTH-funksjonen.

For å samsvare volumnivået på BLUETOOTH-enhet med andre kilder

Start avspilling av BLUETOOTH-lydenheten på et moderat volum og sett ditt vanlige lyttevolum på enheten. Trykk på MENU, velg deretter [SOUND] → [BT AUDIO VOL].

Beslektet emne

- [Koble til en paret BLUETOOTH-enhet](#)
- [Lydoppsett \(SOUND\)](#)
- [BLUETOOTH-oppsett \(BLUETOOTH\)](#)

Mottaker til bilen
DSX-GS80

Gjenta avspilling og tilfeldig avspilling

Ikke tilgjengelig når en USB-enhet i Android-modus er tilkoblet.

- 1 Under avspilling, trykk på  (gjenta) eller  (tilfeldig) flere ganger for å velge den ønskede avspillingsmodusen.

Tilgjengelige avspillingsmoduser er forskjellig avhengig av den valgte lydkilden.

Mottaker til bilen
DSX-GS80

Søke etter et spor etter navn ("Quick-BrowZer")

Ikke tilgjengelig når en USB-enhet i Android-modus eller iPod er tilkoblet.

- 1 Under USB- eller BT AUDIO ^{*1}-avspilling, trykk på **Q** (søk)^{*2} for å vise listen over søke kategorier.**

Når sporlisten vises, trykk på  (tilbake) flere ganger for å vise ønsket søke kategori.

^{*1} Kun tilgjengelig for lydenheter som støtter AVRCP (Audio Video Remote Control Profile) 1.4 eller senere.

^{*} Under USB-avspilling, trykk og hold **Q** (søk) i mer enn 2 sekunder for å gå direkte tilbake til begynnelsen på kategorilisten.

- 2 Drei kontrollhjulet for å velge ønsket søke kategori og trykk på det.**

- 3 Drei kontrollhjulet for å velge ønsket spor og trykk på det.**

Avspilling starter.



For å avslutte "Quick-BrowZer"-modusen

Trykk på **Q** (søk).

Mottaker til bilen
DSX-GS80

Søke ved å hoppe over elementer (hopp-modus)

Ikke tilgjengelig når en USB-enhet i Android-modus eller iPod er tilkoblet.

- 1 Under USB-avspilling, trykk på  (søk).**
- 2 Trykk på  (SEEK +).**
- 3 Drei kontrollhjulet for å velge elementet.**

Listen hoppes i trinn på 10 % av totalt antall elementer.
- 4 Trykk på ENTER for å gå tilbake til "Quick-BrowZer"-modusen.**

Det valgte elementet vises.
- 5 Drei kontrollhjulet for å velge ønsket element og trykk på det.**

Avspilling starter.

Mottaker til bilen
DSX-GS80

Om Pandora®

Pandora® er tilgjengelig for å strøkke musikk gjennom iPhone og Android-smarttelefonen din. Du kan kontrollere Pandora® på en BLUETOOTH-tilkoblet iPhone/Android-smarttelefon fra denne enheten.

Pandora® er kun tilgjengelig i enkelte land.

Du finner mer informasjon på

<http://www.pandora.com/legal>

Mottaker til bilen
DSX-GS80

Sette opp Pandora®

- 1 Se støttesiden for informasjon om kompatibilitet for din mobile enhet.
 - 2 Last ned siste versjon av Pandora®-applikasjonen fra smarttelefonens appbutikk. En liste over kompatible enheter finnes på www.pandora.com/everywhere/mobile
-
-

Beslektet emne

- [Kundestøttesider](#)

Mottaker til bilen
DSX-GS80

Strømme Pandora®

1 Opprett en BLUETOOTH-tilkobling med lydenheten.

For å velge lydenheten, trykk på MENU, velg deretter [BLUETOOTH] → [SELECT AUDIO].

2 Trykk på SRC (kilde) for å velge [PANDORA].

3 Start Pandora®-applikasjonen på din mobile enhet.

4 Trykk på ►|| (spill av/pause) for å starte avspilling.

Hvis enhetsnummeret vises

Sørg for at de samme numrene vises (f.eks., 123456) på denne enheten og den mobile enheten, trykk så på ENTER på denne enheten og velg [Yes] på den mobile enheten.

Når du aktiverer BLUETOOTH-funksjonen

Du kan justere volumnivået.

Trykk på MENU, velg deretter [SOUND] → [BT AUDIO VOL].

Beslektet emne

- [Koble til en parert BLUETOOTH-enhet](#)
- [Lyddoppsett \(SOUND\)](#)
- [BLUETOOTH-oppsett \(BLUETOOTH\)](#)

Mottaker til bilen
DSX-GS80

"Tomler"-tilbakemelding



"Tommel opp"- eller "Tommel ned"-tilbakemelding lar deg tilpasse stasjoner.

1 Under avspilling kan du trykke på ▲ (tommel opp) eller ▼ (tommel ned).

Mottaker til bilen
DSX-GS80

Bruke stasjonslisten

Stasjonslisten lar deg enkelt velge en ønsket stasjon.

- 1** Under avspilling, trykk på  (søk).
- 2** Trykk på  (SEEK +) for å velge sorteringsrekkefølgen [BY DATE] eller [A TO Z].
- 3** Drei kontrollhjulet for å velge ønsket stasjon og trykk på det.
Avspilling starter.

Mottaker til bilen
DSX-GS80

Bokmerking

Sporet som spilles av for øyeblikket kan bokmerkes og lagres i Pandora®-kontoen din.

- 1 Under avspilling, trykk på **MODE**.

Mottaker til bilen
DSX-GS80

Forberede en mobiltelefon

For å bruke en mobiltelefon, koble den til med denne enheten. Du kan koble to mobiltelefoner til enheten.



Beslektet emne

- [Forberede en Bluetooth®-enhet](#)

Mottaker til bilen
DSX-GS80

Motta et anrop

1 Trykk på CALL når et anrop mottas med en ringetone.

Telefonanropet starter.

Merknad

- Ringetinen og stemmen til den som ringer mates ut fra fronthøytterne. For å velge høytterne for håndsfri samtale, trykk på MENU, velg deretter [BLUETOOTH] → [VOICE OUT].

Avvise anropet

Trykk og hold OFF i mer enn ett sekund.

Avslutte anropet

Trykk på CALL igjen.

Beslektet emne

- [BLUETOOTH-oppsett \(BLUETOOTH\)](#)

Mottaker til bilen
DSX-GS80

Gjøre et anrop

Du kan gjøre et anrop fra telefonboken eller anropsloggen når en mobiltelefon som støtter PBAP (Phone Book Access Profile) er tilkoblet. Når to mobiltelefoner er koblet til enheten, velg en av disse.

Mottaker til bilen
DSX-GS80

Gjøre et anrop fra telefonboken

1 Trykk på CALL.

Når to mobiltelefoner er koblet til enheten, drei kontrollhjulet for å velge en av telefonene og trykk på det.

2 Drei kontrollhjulet for å velge [CONTACTS] og trykk på det.

3 Drei kontrollhjulet for å velge en forbokstav fra forbokstavlisten og trykk på det.

4 Drei kontrollhjulet for å velge et navn fra listen over navn og trykk på det.

5 Drei kontrollhjulet for å velge et telefonnummer fra nummerlisten og trykk på det.

Telefonanropet starter.

Mottaker til bilen
DSX-GS80

Gjøre et anrop fra anropsloggen

1 Trykk på CALL.

Når to mobiltelefoner er koblet til enheten, drei kontrollhjulet for å velge en av telefonene og trykk på det.

2 Drei kontrollhjulet for å velge [RECENT CALLS] og trykk på det.

En liste med anropsloggen vises.

3 Drei kontrollhjulet for å velge et navn eller telefonnummer fra anropsloggen og trykk på det.

Telefonanropet starter.

Mottaker til bilen
DSX-GS80

Gjøre et anrop via inntasting av telefonnummer

1 Trykk på CALL.

Når to mobiltelefoner er koblet til enheten, dreii kontrollhjulet for å velge en av telefonene og trykk på det.

2 Dreii kontrollhjulet for å velge [DIAL NUMBER] og trykk på det.

3 Dreii kontrollhjulet for å taste inn telefonnummeret og velg til slutt [] (mellomrom) og trykk på ENTER*.

Telefonanropet starter.

* For å flytte markøren, trykk på  /  (SEEK -/+).

Merknad

- [] vises i stedet for [#] på displayet.

Mottaker til bilen
DSX-GS80

Ringe opp igjen et nummer

1 Trykk på CALL.

Når to mobiltelefoner er koblet til enheten, drei kontrollhjulet for å velge en av telefonene og trykk på det.

2 Drei kontrollhjulet for å velge [REDIAL] og trykk på det.

Telefonanropet starter.

Mottaker til bilen
DSX-GS80

Gjøre et anrop med stemmekoder

Du kan gjøre et anrop ved å si stemmekoden lagret i en tilkoblet mobiltelefon som har en stemmeoppringingsfunksjon.

1 Trykk på CALL.

Når to mobiltelefoner er koblet til enheten, dreier kontrollhjulet for å velge en av telefonene og trykk på det.

2 Drei kontrollhjulet for å velge [VOICE DIAL] og trykk på det.

Du kan også trykke og holde VOICE i mer enn 2 sekunder (kun tilgjengelig for den første mobiltelefonen som er koblet til enheten).

3 Si talekoden som er lagret på mobiltelefonen.

Stemmen din gjenkjennes og telefonanropet starter.

Avbryte stemmeoppringing

Trykk på VOICE.

Mottaker til bilen
DSX-GS80

Tilgjengelige operasjoner under anrop

Justere ringetonevolumet

Drei kontrollhjulet mens du mottar et anrop.

Justere talevolumet til den som ringer

Drei kontrollhjulet under en samtale.

Justere volumet for den andre parten (mikrofonøkkningsjustering)

Trykk på MIC.

Justerbare volumnivåer: [MIC-LOW], [MIC-MID], [MIC-HI].

For å redusere ekko og støy (ekkoreduksjon/støyreduksjonsmodus)

Trykk og hold MIC.

Innstillingsbar modus: [EC/NC-1], [EC/NC-2].

Bytte mellom håndsfri modus og håndholdt modus

Under et anrop, trykk på MODE for å bytte lyden i telefonsamtalen mellom enheten og mobiltelefonen.

Merknad

- Avhengig av mobiltelefonen kan det hende at denne operasjon ikke er tilgjengelig.

Mottaker til bilen
DSX-GS80

"Sony | Music Center" med iPhone/Android™-smarttelefon

Nedlastning av siste versjon av "Sony | Music Center"-applikasjonen kreves fra App Store for iPhone eller fra Google Play for Android-smarttelefon.

Merknad

- For din egen sikkerhet, overhold lokale veitrafikkregler og bestemmelser, og ikke betjen applikasjonen mens du kjører.
- "Sony | Music Center" er en app for å kontrollere Sony-lydenheter som er kompatible med "Sony | Music Center", med din iPhone/Android-smarttelefon.
- Hva du kan kontrollere med "Sony | Music Center" varierer avhengig av den tilkoblede enheten.
- For å bruke "Sony | Music Center"-funksjoner, se detaljene på din iPhone/Android-smarttelefon.
- For mer informasjon om "Sony | Music Center", gå til følgende URL-adresse: <http://www.sony.net/smcqa/>
- Besøk websiden under og sjekk de kompatible iPhone/Android-smarttelefonmodellene.
For iPhone: besøk App Store
For Android-smarttelefonen: besøk Google Play

Mottaker til bilen
DSX-GS80

Etablere "Sony | Music Center"-tilkoblingen

1 Opprett BLUETOOTH-tilkoblingen med iPhone/Android-smarttelefon.

For å velge lydenheten, trykk på MENU, velg deretter [BLUETOOTH] → [SELECT AUDIO].

2 Start "Sony | Music Center"-applikasjonen.

3 Trykk på MENU, drei kontrollhjulet for å velge [SONY APP] og trykk på det.

Tilkobling til iPhone/Android-smarttelefon starter.

Se applikasjonens hjelpefunksjon for detaljer om operasjonene på iPhone/Android-smarttelefonen.

Hvis enhetsnummeret vises

Sørg for at nummeret vises (f.eks., 123456), velg deretter [Yes] (Ja) på iPhone/Android-smarttelefonen.

Avslutte tilkoblingen

Trykk på MENU, drei kontrollhjulet for å velge [SONY APP] og trykk på det.

Beslektet emne

- [BLUETOOTH-oppsett \(BLUETOOTH\)](#)
- [Koble til en paret BLUETOOTH-enhet](#)

Mottaker til bilen
DSX-GS80

Velge kilden eller applikasjonen

Du kan velge ønsket kilde eller applikasjon på iPhone/Android-smarttelefon.

Velge kilden

Trykk gjentatte ganger på SRC (kilde). Du kan også trykke på SRC (kilde), rotere kontrollhjulet for å velge ønsket kilde og deretter trykke på ENTER.

Vise kildelisten

Trykk på SRC (kilde).

Stille inn lyd og display

Du kan justere innstillingene knyttet til lyd og display via iPhone/Android-smarttelefon.

Se applikasjonens hjelpefunksjon for detaljer om innstillinger.

Mottaker til bilen
DSX-GS80

Bruke talegjenkjenning (kun Android-smarttelefon)

- 1 Trykk og hold VOICE for å aktivere talegjenkjenning.
- 2 Si ønsket talekommando inn i mikrofonen.

Deaktivere talegjenkjenning

Trykk på VOICE.

Merknad

- Talegjenkjenning er kanskje ikke tilgjengelig i noen tilfeller.
- Talegjenkjenning fungerer kanskje ikke riktig avhengig av ytelsen til Android-smarttelefonen som er koblet til.
- Bruk under forhold hvor støy som lyd fra en motor er minimert under talegjenkjenning.

Mottaker til bilen
DSX-GS80

Bruke "Siri Eyes Free"

"Siri Eyes Free" lar deg bruke en iPhone håndsfritt ved å bare snakke inn i mikrofonen. Denne funksjonen krever at du kobler en iPhone til enheten via BLUETOOTH. Tilgjengeligheten er begrenset til iPhone 4s eller senere. Sørg for at din iPhone kjører den nyeste iOS-versjonen. Du må fullføre BLUETOOTH-registrering og tilkoblingskonfigurasjoner for iPhone med enheten på forhånd.

For å velge iPhone, trykk på MENU, trykk deretter [BLUETOOTH] → [SELECT AUDIO].

1 Aktiver Siri-funksjonen på iPhone.

For detaljer, se bruksanvisningen som fulgte med iPhone.

2 Trykk og hold VOICE i mer enn 2 sekunder.

Talekommandodisplayet vises.

3 Etter at iPhone piper, snakk inn i mikrofonen.

iPhone piper igjen, deretter reagerer Siri.

Deaktivere "Siri Eyes Free"

Trykk på VOICE.

Merknad

- iPhone gjenkjenner kanskje ikke stemmen din avhengig av bruksforholdene. (For eksempel, hvis du er i en bil som kjører.)
- "Siri Eyes Free" fungerer kanskje ikke riktig, eller svartiden kan være forsinket på stedet hvor iPhone-signaler er vanskelige å motta.
- Avhengig av iPhones driftsforhold kan det hende at "Siri Eyes Free" ikke fungerer riktig eller avsluttes.
- Hvis du spiller av et spor med en iPhone ved hjelp av BLUETOOTH-lydtilkoblingen, når sporet starter avspilling via BLUETOOTH, avslutter "Siri Eyes Free" automatisk og enheten bytter til BLUETOOTH-lydkilden.
- Når "Siri Eyes Free" er aktivert under lydavspilling kan enheten bytte til BLUETOOTH-lydkilden selv om du ikke spesifiserer et spor å spille av.
- Ved tilkobling av iPhone til USB-porten, kan det hende at "Siri Eyes Free" ikke fungerer riktig, eller avsluttes.
- Ved tilkobling av iPhone til enheten via USB, aktiveres ikke Siri med iPhone. "Siri Eyes Free" fungerer kanskje ikke riktig, eller kan avsluttes.
- Det er ingen lyd mens "Siri Eyes Free" er aktivert.

Beslektet emne

- [Forberede en Bluetooth®-enhet](#)
- [BLUETOOTH-oppsett \(BLUETOOTH\)](#)

Mottaker til bilen
DSX-GS80

Grunnleggende innstilling

Du kan stille inn elementer i følgende oppsettskategorier: Generelt oppsett (GENERAL), Lydoppsett (SOUND), Displayoppsett (DISPLAY), BLUETOOTH-oppsett (BLUETOOTH), "Sony | Music Center"-oppsett (SONY APP).

- 1 Trykk på MENU.**
- 2 Drei kontrollhjulet for å velge oppsettskategorien og trykk på det.**
Elementene som kan stilles inn er forskjellig avhengig av kilden og innstillingene.
- 3 Drei kontrollhjulet for å velge alternativene og trykk på det.**

Gå tilbake til forrige display

Trykk på  (tilbake).

Mottaker til bilen
DSX-GS80

Generelt oppsett (GENERAL)

AREA (område) (DSX-GS80(EUR))

Spesifiserer området/regionen for å bruke denne enheten: [EUROPE], [RUSSIA].
Hvis området/regionen som for øyeblikket er innstilt endres, nullstilles denne enheten og klokken vises.
(Kun tilgjengelig mens kilden er av og klokken vises.)

LANGUAGE (språk) (DSX-GS80(E))

Endrer displayspråket: [ENGLISH], [SPANISH].

DEMO (demonstrasjon)

Aktiverer demonstrasjonen: [ON], [OFF].

CLOCK (klokke)

Stiller inn klokken: [AUTO <RDS>], [MANUAL].

TUNING STEP (innstillingstrinn) (DSX-GS80(E))

Stiller inn FM/AM innstillingstrinnet til landet ditt: [FM50K/AM9K], [FM100K/AM10K], [FM200K/AM10K].
(Kun tilgjengelig mens kilden er av og klokken vises.)

DETACH ALERT (varsel om frakobling)

Aktiverer varslet om frakobling: [ON], [OFF].
Varslet om frakobling lyder i noen sekunder hvis du setter tenningsbryteren til OFF-posisjonen uten å løsne frontpanelet.
Alarmen lyder kun hvis den innebygde forsterkeren brukes.
(Kun tilgjengelig mens kilden er av og klokken vises.)

BEEP (pipelyd)

Aktiverer pipelyden: [ON], [OFF].

AUTO OFF (auto av)

Slås av automatisk etter en viss periode når enheten slås av og klokken vises (dvs. trykk og hold OFF i 1 sekund):
[ENABLE] (30 minutter), [DISABLE].

STEERING (ratt)

Registrerer/nullstiller innstillingen av fjernkontrollen på rattet. (Kun tilgjengelig mens kilden er av og klokken vises.)

Element	Detalj
STRG CONTROL (rattkontroll)	Velger inngangsmodusen til den tilkoblede fjernkontrollen. For å forhindre en feilfunksjon, husk å samsvare inngangsmodusen med den tilkoblede fjernkontrollen før bruk. [CUSTOM] (egendefinert) Inngangsmodus for fjernkontrollen på rattet. [PRESET] (forhåndsinnstilling) Inngangsmodus for den kablede fjernkontrollen ekskluderer fjernkontrollen på rattet. (Velges automatisk når [RESET CUSTOM] utføres.)
EDIT CUSTOM (rediger egendefinert)	Registrerer funksjonene (SOURCE, ATT (demp), VOL (volum) +/-, SEEK +/-, VOICE, ON HOOK, OFF HOOK) til fjernkontrollen på rattet: <ol style="list-style-type: none"> 1 Drei kontrollhjulet for å velge funksjonen du vil tilordne til fjernkontrollen på rattet og trykk på det. 2 Mens [REGISTER] blinker, trykk og hold knappen på fjernkontrollen på rattet som du vil tilordne funksjonen til. Når registrering er ferdig vises [REGISTERED]. 3 For å registrere andre funksjoner, gjenta trinnene 1 og 2. (Kun tilgjengelig når [STRG CONTROL] er stilt inn til [CUSTOM].)
RESET CUSTOM (nullstill egendefinert)	Nullstiller de registrerte funksjonene på fjernkontrollen på rattet: [YES], [NO]. (Kun tilgjengelig når [STRG CONTROL] er stilt inn til [CUSTOM].)

Merknad

- Mens du gjør innstillinger er kun knappeoperasjon på enheten tilgjengelig. Av sikkerhetsmessige årsaker bør du parkere bilen før du gjør denne innstillingen.
- Hvis en feil oppstår under registreringen, bevares all tidligere registrert informasjon. Start registreringen på nytt fra funksjonen hvor feilen oppsto.
- Denne funksjonen er kanskje ikke tilgjengelig i noen kjøretøy. Se støttesiden for informasjon om kompatibilitet for ditt kjøretøy.

SPEAKER LOAD (høytalerimpedansbelastning)

Stiller inn impedansbelastningen på høyttalertilkoblingen: [4 OHM] (4 Ω belastningstilkobling), [2 OHM] (2 Ω belastningstilkobling).

(Kun tilgjengelig mens kilden er av og klokken vises.)

- Still inn til [2 OHM] når tilkoblingen er gjort som følger:
 - Ved parallell tilkobling av fronthøytalere.
 - Ved tilkobling av subwoofer(e) til høyre og venstre bakre høyttalerledninger.
 - Ved tilkobling av en subwoofer med dobbel talespole med 4 Ω til 8 Ω impedans.

USB AUTOPLAY (USB automatisk avspilling)

Aktiverer USB automatisk avspilling: [ON], [OFF].

USB MODE (USB-modus)

Endrer USB-modusen: [ANDROID], [MSC/MTP].

(Kun tilgjengelig når USB er valgt.)

AF/TA (alternative frekvenser/trafikkmelding) (DSX-GS80(EUR))

Velger innstilling av de alternative frekvensene (AF) og trafikkmelding (TA): [AF-ON], [TA-ON], [AF/TA-ON], [AF/TA-OFF].

REGIONAL (regional) (DSX-GS80(EUR))

Begrenser mottak til en spesifikk region: [ON], [OFF].

(Kun tilgjengelig når FM mottas.)

BTM (beste innstillingsminne)

Forhåndsinnstiller stasjoner automatisk.

(Kun tilgjengelig når radioen er valgt.)

SXM PARENTAL (SiriusXM sperrefunksjon) (DSX-GS80(UC))

Setter sperrekoden til [ON], [OFF], og redigerer passordet.

(Kun tilgjengelig når SiriusXM er valgt.)

SXM SIGNAL (SiriusXM-signal) (DSX-GS80(UC))

Viser den gjeldende statusen til SiriusXM-signalstyrken: [NO SIGNAL] (signalnivå 0), [WEAK] (signalnivå 1), [GOOD] (signalnivå 2), [EXCELLENT] (signalnivå 3).

(Kun tilgjengelig når SiriusXM er valgt.)

SXM RESET (SiriusXM nullstill) (DSX-GS80(UC))

Initialiserer SiriusXM Connect Vehicle Tuner-innstillingene (forhåndsinnstilte kanaler/sperrefunksjon): [YES], [NO].

(Kun tilgjengelig når SiriusXM er valgt.)

INITIALIZE (initialiser)

Initialiserer alle innstillinger til fabrikkinnstillingene: [YES], [NO].

(Kun tilgjengelig mens kilden er av og klokken vises.)

FIRMWARE (fastvare)

(Kun tilgjengelig mens kilden er av og klokken vises.)

Sjekker/oppdaterer fastvareversjonen. For detaljer, se støttesiden.

Element	Detalj
FW VERSION (fastvareversjon)	Viser gjeldende fastvareversjon.
FW UPDATE (fastvareoppdatering)	Går inn fastvareoppdateringen: [YES], [NO]. Oppdatering av fastvaren tar noen minutter. Mens oppdateringen pågår må du ikke sette tenningen i OFF-posisjonen eller ta ut USB-enheten.

Beslektet emne

- [Løsne frontpanelet](#)

Mottaker til bilen
DSX-GS80

Lydoppsett (SOUND)

Denne oppsettsmenyen er ikke tilgjengelig når kilden er av og klokken vises.

CLEAR AUDIO+ (ClearAudio+)

Reproduserer lyd ved å optimere det digitale signalet med Sony anbefalte lydinnstillinger: [ON], [OFF].
(Stiller automatisk inn til [OFF] når [EQ10 PRESET] er endret og/eller [EXTRA BASS] er stilt inn til [1] eller [2] og/eller [DSO] er stilt inn til [LOW], [MID] eller [HIGH].)

EQ10 PRESET (EQ10 forhåndsinnstilling)

Velger en equalizerkurve fra 10 equalizerkurver eller av.

Område/modell	Navn på equalizerkurve
DSX-GS80(UC)/DSX-GS80(EUR)	[OFF], [R&B], [ROCK], [POP], [HIP-HOP], [EDM], [JAZZ], [SOUL], [COUNTRY], [KARAOKE]*, [CUSTOM]
DSX-GS80(E)	[OFF], [R&B], [ROCK], [POP], [HIP-HOP], [EDM], [JAZZ], [REGUETON], [SALSA], [KARAOKE]*, [CUSTOM]

Equalizerkurve-innstillingen kan lagres for hver kilde.

* [KARAOKE] reduserer vokalene, men kan ikke fjerne de helt under avspillingen. Bruk av en mikrofon støttes heller ikke.

EQ10 CUSTOM (EQ10 egendefinert)

Stiller inn [CUSTOM] i EQ10.

Stille inn equalizer-kurven: [BAND01] – [BAND10] (32 Hz, 63 Hz, 125 Hz, 250 Hz, 500 Hz, 1 kHz, 2 kHz, 4 kHz, 8 kHz, 16 kHz).

Volumnivået kan justeres i 1 dB trinn, fra -6 dB til +6 dB.

POSITION (lytteposisjon)

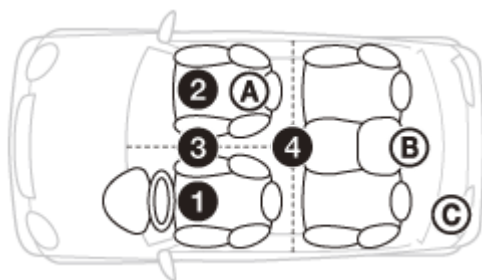

Element	Detalj
---------	--------

Element	Detalj
F/R POSITION (front/bakre posisjon)	<p>Simulerer et naturlig lydfelt ved å forsinke lydutmatingen fra høyttalere som passer for din posisjon:</p> <ul style="list-style-type: none"> ① [FRONT L] (front venstre), ② [FRONT R] (front høyre), ③ [FRONT] (senter front), ④ [ALL] (midten av bilen), <p>[CUSTOM] (posisjon innstilt av avanserte båtlyddinnstillinger på "Sony Music Center") [OFF] (ingen posisjon innstilt)</p>
ADJ POSITION (juster posisjon)	<p>Fininnstillinger innstillingen av lytteposisjon: [+3] – [CENTER] – [-3]. (Kun tilgjengelig når [F/R POSITION] ikke er innstilt til [OFF] eller [CUSTOM].)</p>
SUBW POS (subwooferposisjon)	<ul style="list-style-type: none"> Ⓐ [NEAR] (nær), Ⓑ [NORMAL] (normal), Ⓒ [FAR] (fjernt) <p>(Kun tilgjengelig når [F/R POSITION] er stilt inn til noe annet enn [OFF].)</p>

DSO (dynamic stage organizer)

Lager en mer omgivende lyd som om det var høyttalere i dashbordet: [OFF], [LOW], [MID], [HIGH].
(Automatisk innstilt til [OFF] når [CLEAR AUDIO+] er stilt inn til [ON].)

BALANCE (balanse)

Justerer lydbalansen: [RIGHT-15] – [CENTER] – [LEFT-15].

FADER (falmer)

Justerer det relative nivået: [FRONT-15] – [CENTER] – [REAR-15].

DSEE (digital sound enhancement engine)

Forbedrer digitalt komprimert lyd ved å gjenopprette høyfrekvenser tapt i komprimeringen: [ON], [OFF].
Denne innstillingen kan lagres for hver kilde utenom radioen.

AAV (advanced auto volume)

Justerer avspillingsvolumnivået til alle avspillingskilder til optimalt nivå: [ON], [OFF].

REARBASS ENH (rear bass enhancer)

Forbedrer basslyden ved å bruke en lavpassfilterinnstilling på de bakre høyttalerne. Denne funksjonen lar de bakre høyttalerne fungere som en subwoofer hvis en ikke er tilkoblet.
(Kun tilgjengelig når [SUBW DIRECT] er stilt inn til [OFF].)

Element	Detalj
RBE MODE (rear bass enhancer-modus)	Velger rear bass enhancer-modusen: [1], [2], [3], [OFF].

Element	Detalj
LPF FREQ (lavpassfilter-frekvens)	Velger subwooperens avkuttingsfrekvens: [50Hz], [60Hz], [80Hz], [100Hz], [120Hz].
LPF SLOPE (lavpassfilter-stigning)	Velger LPF-stigningen: [1], [2], [3].

SUBW DIRECT (subwooper direkte tilkobling)

Justerer innstillingene for subwooperen som er koblet til bakre høyttalerledning uten en effektforsterker. (Kun tilgjengelig når [RBE MODE] er stilt inn til [OFF].)

- Ved tilkobling av en 2 Ω eller 4 Ω til 8 Ω subwooper til en av de bakre høyttalerledningene, still inn [SPEAKER LOAD] til [2 OHM].
- Ved bruk av en subwooper med dobbel talespole, eller bruk av subwooper(e) ved å koble til høyre og venstre bakre høyttalerledninger, still inn [SPEAKER LOAD] til [2 OHM].

Element	Detalj
SUBW MODE (subwoopermodus)	Velger subwooper-modusen: [1], [2], [3], [OFF].
SUBW PHASE (subwooperfase)	Velger subwooperfasen: [NORMAL], [REVERSE].
SUBW POS (subwooperposisjon)	Velger subwooper-posisjonen: [NEAR], [NORMAL], [FAR]. (Kun tilgjengelig når [F/R POSITION] er stilt inn til noe annet enn [OFF].)
LPF FREQ (lavpassfilter-frekvens)	Velger subwooperens avkuttingsfrekvens: [50Hz], [60Hz], [80Hz], [100Hz], [120Hz].
LPF SLOPE (lavpassfilter-stigning)	Velger LPF-stigningen: [1], [2], [3].

SUBWOOPER (subwooper)

Element	Detalj
SUBW LEVEL (subwoopernivå)	Justerer subwoopernivået: [+10 dB] – [0 dB] – [-10 dB]. ([MUTE] vises ved laveste innstilling.)
SUBW PHASE (subwooperfase)	Velger subwooperfasen: [NORMAL], [REVERSE].
SUBW POS (subwooperposisjon)	Velger subwooper-posisjonen: [NEAR], [NORMAL], [FAR]. (Kun tilgjengelig når [F/R POSITION] ikke er innstilt til [OFF].)
LPF FREQ (lavpassfilter-frekvens)	Velger subwooperens avkuttingsfrekvens: [50Hz], [60Hz], [80Hz], [100Hz], [120Hz].
LPF SLOPE (lavpassfilter-stigning)	Velger LPF-stigningen: [1], [2], [3].

HPF (høypassfilter)

Element	Detalj
HPF FREQ (høypassfilter-frekvens)	Velger fremre/bakre høyttalers avkuttingsfrekvens: [OFF], [50Hz], [60Hz], [80Hz], [100Hz], [120Hz].
HPF SLOPE (høypassfilter-stigning)	Velger HPF-stigningen (kun effektiv når [HPF FREQ] er stilt inn til noe annet enn [OFF]): [1], [2], [3].

AUX VOLUME (AUX volum)

Justerer volumnivået for hver tilkoblede eksterne enhet: [+18 dB] – [0 dB] – [-8 dB]. Denne innstillingen fjerner behovet for å justere volumnivåer mellom kilder. (Kun tilgjengelig når AUX er valgt.)

BT AUDIO VOL (BLUETOOTH-lydvolum)

Justerer volumnivået for hver tilkoblede BLUETOOTH-enhet: [+6 dB] – [0 dB] – [-6 dB]. Denne innstillingen fjerner behovet for å justere volumnivåer mellom kilder.

(Kun tilgjengelig når BT-lyd, applikasjon eller Pandora® (DSX-GS80(UC)) er valgt.)

MAX VOLUME (maksimum volum)

Stiller inn maksimal volumnivå på enheten: [30] – [50].

Mottaker til bilen
DSX-GS80

Displayoppsett (DISPLAY)

BLACK OUT (svart ut) (DSX-GS80(E))

Slår av belsningen automatisk hvis ingen operasjon utføres i 5 sekunder når enhver kilde er valgt: [ON], [OFF]. Trykk på en knapp på enheten eller fjernkontrollen for å slå på lyset igjen.

DIMMER (dimmer)

Endre displayets lysstyrke: [OFF], [ON], [AT] (auto), [CLK] (klokke). ([AT] er kun tilgjengelig når belsningskontrollledningen er tilkoblet og frontlysene er slått på.)

- For å stille inn denne funksjonen til å kun være aktiv under en fast periode, velg [CLK], og still deretter inn start- og sluttider.
- For å stille inn lysstyrken når dimmerfunksjonen er aktivert, still inn [DIMMER] til [ON], juster deretter [BRIGHTNESS].
- For å stille inn lysstyrken når dimmerfunksjonen er deaktivert, still inn [DIMMER] til [OFF], juster deretter [BRIGHTNESS].

Lysstyrkeinnstillingen lagres og brukes når dimmerfunksjonen er aktivert eller deaktivert.

BRIGHTNESS (lysstyrke)

Justerer displayets lysstyrke. Lysstyrkenivåene kan justeres: [1] – [10].

BUTTON COLOR (knappfarge)

Stiller inn en forhåndsinnstilt farge eller egendefinert farge for knappene.

Element	Detalj
PRESET COLOR (forhåndsinnstilt farge)	Velger mellom 15 forhåndsinnstilte farger, 1 egendefinert farge.
CUSTOM COLOR (egendefinert farge)	Registrerer en egendefinert farge for knappene. RGB RED, RGB GREEN, RGB BLUE Justerbart fargeområde: [0] – [32] ([0] kan ikke stilles inn for alle fargeområder).

DISPLAYCOLOR (visningsfarge)

Stiller inn en forhåndsinnstilt farge eller egendefinert farge for visningen.

Element	Detalj
PRESET COLOR (forhåndsinnstilt farge)	Velger mellom 15 forhåndsinnstilte farger, 1 egendefinert farge.

Element	Detalj
CUSTOM COLOR (egendefinert farge)	Registrerer en egendefinert farge for visningen. RGB RED, RGB GREEN, RGB BLUE Justerbart fargeområde: [0] – [32] ([0] kan ikke stilles inn for alle fargeområder).

SOUND SYNC (lydsynkronisering)

Aktiverer synkroniseringen av belysningen med lyden: [ON], [OFF].

AUTO SCROLL (auto rull)

Ruller lange elementer automatisk: [ON], [OFF].
(Ikke tilgjengelig når AUX eller radioen er valgt.)

Mottaker til bilen
DSX-GS80

BLUETOOTH-oppsett (BLUETOOTH)

PAIRING (paring)

Kobler til opptil to BLUETOOTH-enheter: [DEVICE 1], [DEVICE 2].
[DEVICE 1] eller [DEVICE 2] endres til navnet på den pærede enheten etter at paringen er gjort.

SELECT AUDIO (velg lydenhet)

Velger lydenheten. [*] vises på enheten paret med [DEVICE 1] eller den gjeldende A2DP-kompatible lydenheten.

RINGTONE (ringetone)

Velg kilden til ringetoneutmatningen fra høyttalerne: [1] (ringetone forhåndsinnstilt på denne enheten), [2] (ringetone fra mobiltelefonen*).

* Avhengig av mobiltelefonen kan det hende at denne innstillingen ikke er tilgjengelig.

AUTO ANSWER (autosvar)

Stiller inn denne enheten til å svare et innkommende anrop automatisk: [OFF], [3 SECONDS] (omtrent tre sekunder), [10 SECONDS] (omtrent ti sekunder).

AUTO PAIRING (automatisk paring)

Start BLUETOOTH-paring automatisk når en iOS-enhet av versjon 5.0 eller senere er tilkoblet via USB: [ON], [OFF].

BT SIGNAL (BLUETOOTH-signal)

Aktiverer/deaktiverer BLUETOOTH-funksjonen.

BT INIT (BLUETOOTH initialiser)

Initialiserer alle BLUETOOTH-relaterte innstillinger (paringsinformasjon, enhetsinformasjon, osv.): [YES], [NO].
Initialiser alle innstillingene ved avhending av enheten.
(Kun tilgjengelig mens kilden er av og klokken vises.)

VOICE OUT (stemmeutmatning)

Velger høyttalerne for håndsfri samtale:
[VOICE FRONT] (fronthøyttalere), [VOICE REAR] (bakre høyttalere), [VOICE ALL] (alle høyttalere).
(Kun tilgjengelig mens kilden er av og klokken vises.)

Mottaker til bilen
DSX-GS80

"Sony | Music Center"-oppsett (SONY APP)

Etabler og avslutt "Sony | Music Center"-funksjon (tilkobling).

Mottaker til bilen
DSX-GS80

Kansellere demonstrasjonsmodusen

Du kan kansellere demonstrasjonsvisningen som vises når kilden er slått av og klokken vises.

1 Trykk på **MENU**, drei kontrollhjulet for å velge **[GENERAL]** og trykk på det.

2 Drei kontrollhjulet for å velge **[DEMO]** og trykk på det.

3 Drei kontrollhjulet for å velge **[DEMO-OFF]** og trykk på det.

Innstillingen er ferdig.

4 Trykk to ganger på  (tilbake).

Displayet går tilbake til normalt mottak/avspillingsmodus.

Mottaker til bilen
DSX-GS80

Oppdatere fastvaren

For å oppdatere fastvaren, besøk støttesiden og følg instruksene på nettet.

Merknad

- Under oppdateringen, ikke fjern USB-enheten.

Beslektet emne

- [Kundestøttesider](#)

Mottaker til bilen
DSX-GS80

Forholdsregler

- Ikke la frontpanelet eller lydenheter bli værende på dashbordet.
- Når enheten er på utvides strømantennen automatisk.
- Ikke sprut væske på enheten.

Lydfilers avspillingsrekkefølge

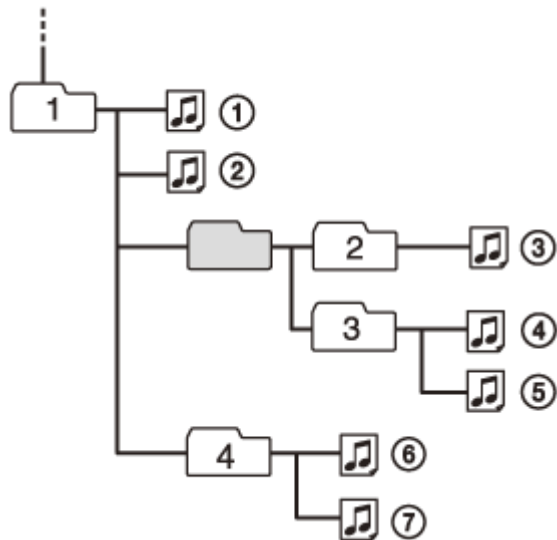

: Mappe (album) : Lydfil (spor)

Om iPod

- Du kan koble til følgende iPod-modeller. Oppdater iPod-enhetene dine til nyeste programvare før bruk.

Kompatible iPhone/iPod-modeller

Kompatible modeller	Bluetooth®	USB
iPhone XR	✓	✓
iPhone Xs max	✓	✓
iPhone Xs	✓	✓
iPhone X	✓	✓
iPhone 8	✓	✓
iPhone 8 Plus	✓	✓
iPhone 7	✓	✓
iPhone 7 Plus	✓	✓
iPhone SE	✓	✓
iPhone 6s	✓	✓
iPhone 6s Plus	✓	✓

Kompatible modeller	Bluetooth®	USB
iPhone 6	✓	✓
iPhone 6 Plus	✓	✓
iPhone 5s	✓	✓
iPhone 5c	✓	✓
iPhone 5	✓	✓
iPhone 4s	✓	✓
iPod touch (6. generasjon)	✓	✓
iPod touch (5. generasjon)	✓	✓
iPod nano (7. generasjon)		✓

- Bruk av Made for Apple-merket betyr at et tilbehør er designet spesielt for tilkobling til Apple-produktet identifisert på merket, og er sertifisert av utvikleren til å møte Apple ytelsesstandarder. Apple er ikke ansvarlige for driften av denne enheten eller dens overholdelse av sikkerhets- og lovbestemte standarder. Legg merke til at bruk av dette tilbehøret med et Apple-produkt kan påvirke den trådløse ytelsen.

Hvis du har spørsmål eller problemer med enheten som ikke dekkes i denne håndboken, ta kontakt med nærmeste Sony-forhandler.

Mottaker til bilen
DSX-GS80

Vedlikehold

Skifte ut litium-batteriet (CR2025) til fjernkontrollen (DSX-GS80(UC)/DSX-GS80(E))

Når batteriet blir svakt blir fjernkontrollens rekkevidde kortere.

FORSIKTIG

Fare for eksplosjon hvis batteriet skiftes ut feil. Skift kun ut med samme eller tilsvarende type.

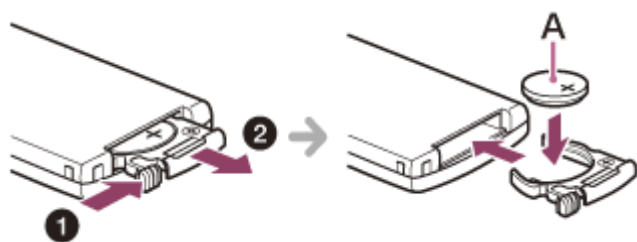

A: Litium-batteri (CR2025) med + siden opp

Merknad

- Hold litium-batteriet utenfor barns rekkevidde. Ta straks kontakt med en lege hvis batteriet svelges.

Rengjøre kontaktene

Unngå å ta direkte på kontaktene. Enheten fungerer kanskje ikke riktig hvis kontaktene mellom enheten og frontpanelet ikke er rene. For å forhindre dette, løsne frontpanelet og rengjør kontaktene med en bomullsdott. Ikke bruk for mye makt. Ellers kan kontaktene bli skadet.

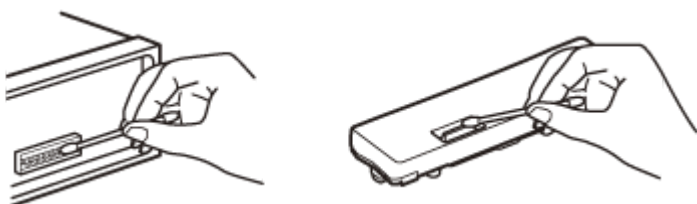

Merknad

- Av sikkerhetsmessige årsaker, ikke fjern frontpanelet mens du kjører.

Beslektet emne

- [Løsne frontpanelet](#)

Mottaker til bilen
DSX-GS80

Spesifikasjoner

Radiodel

DSX-GS80(UC): FM

Innstillingsområde	87,5 MHz – 107,9 MHz
Brukbar følsomhet	8 dBf
Signal til støy-forhold	73 dB
Separasjon	50 dB ved 1 kHz

AM

Innstillingsområde	530 kHz – 1710 kHz
Følsomhet	26 μ V

DSX-GS80(EUR): FM

Innstillingsområde	Når [AREA] er stilt inn til [EUROPE]: 87,5 MHz – 108,0 MHz Når [AREA] er stilt inn til [RUSSIA]: FM1/FM2: 87,5 MHz – 108,0 MHz (i trinn på 50 kHz) FM3: 65 MHz – 74 MHz (i trinn på 30 kHz)
Brukbar følsomhet	8 dBf
Signal til støy-forhold	73 dB
Separasjon	50 dB ved 1 kHz

AM/LW

Innstillingsområde	531 kHz – 1602 kHz (AM) 153 kHz – 279 kHz (LW)
Følsomhet	26 μ V (AM) 50 μ V (LW)

DSX-GS80(E): FM

Innstillingsområde	87,5 MHz – 108,0 MHz (i trinn på 50 kHz) 87,5 MHz – 108,0 MHz (i trinn på 100 kHz) 87,5 MHz – 107,9 MHz (i trinn på 200 kHz)
FM-innstillingstrinn	50 kHz/100 kHz/200 kHz kan byttes
Brukbar følsomhet	8 dBf
Signal til støy-forhold	73 dB
Separasjon	50 dB ved 1 kHz

AM

Innstillingsområde	531 kHz – 1602 kHz (i trinn på 9 kHz) 530 kHz – 1710 kHz (i trinn på 10 kHz)
AM-innstillingstrinn	9 kHz/10 kHz kan byttes
Følsomhet	26 µV

USB spillerdel

Grensesnitt	USB1 port (front): USB (høyhastighet) USB2 port (bak): USB (høyhastighet)
Maksimal spenning	USB1 port (front): 1 A USB2 port (bak): 1,5 A
Maksimalt antall gjenkjennbare filer (spor)	10 000
Kompatibel Android Open Accessory-protokoll (AOA)	2.0
Korresponderende kodeks	MP3 (.mp3) Bitrate: 8 kbps – 320 kbps (støtter VBR (Variable Bit Rate)) Samplinghastighet: 16 kHz – 48 kHz WMA (.wma) Bitrate: 32 kbps – 192 kbps (støtter VBR (Variable Bit Rate)) Samplinghastighet: 32 kHz, 44,1 kHz, 48 kHz AAC (.m4a, .mp4) Bitrate: 8 kbps – 320 kbps Samplinghastighet: 11,025 kHz – 48 kHz WAV (.wav) Bitdybde: 16 bit Samplinghastighet: 44,1 kHz, 48 kHz FLAC (.flac) Bitdybde: 16 bit, 24 bit Samplinghastighet: 44,1 kHz, 48 kHz
Støttet filsystem	FAT16, FAT32

Trådløs kommunikasjon

Kommunikasjonssystem	BLUETOOTH Standard versjon 3.0
Utmating	BLUETOOTH Standard strømklasser 2 (Maks. ledet +1 dBm)

Maksimalt kommunikasjonsområde*1	Synsfelt ca. 10 m
Frekvensbånd	2,4 GHz bånd (2,4000 GHz – 2,4835 GHz)
Moduleringsmetode	FHSS
Kompatible BLUETOOTH-profiler*2	A2DP (Advanced Audio Distribution Profile) 1.3 AVRCP (Audio Video Remote Control Profile) 1.5 HFP (Handsfree Profile) 1.6 PBAP (Phone Book Access Profile) SPP (Serial Port Profile)
Korresponderende kodeks	SBC (.sbc), AAC (.m4a)

*1 Faktisk rekkevidde vil variere avhengig av faktorer som hindringer mellom enheter, magnetiske felt rundt en mikrobølgeovn, statisk elektrisitet, mottaksfølsomhet, antennens ytelse, operativsystem, programvareapplikasjon, osv.

*2 BLUETOOTH standardprofiler indikerer formålet med BLUETOOTH-kommunikasjon mellom enheter.

Strømførsterkerdel

Utmatning	Høytalerutmatninger
Høytalerimpedans	2 Ω/4 Ω – 8 Ω
Maksimal strømutmatning	100 W × 4 (ved 2 Ω/4 Ω)

Generelt

Strømkrav	12 V DC bilbatteri (negativ jording)
Rangert spenningsforbruk	10 A
Mål	Ca. 178 mm × 50 mm × 177 mm (b/h/d)
Mål for installasjon	Ca. 182 mm × 53 mm × 160 mm (b/h/d)
Vekt	Ca. 1,0 kg
Innhold i esken	Hovedenhet (1) Fjernkontroll (1): RM-X231 (DSX-GS80(UC)/DSX-GS80(E)) Deler for installasjon og tilkoblinger (1 sett)
Ekstratilbehør/utstyr	SiriusXM Connect Vehicle Tuner: SXV100, SXV200, SXV300 (DSX-GS80(UC)) Kabel for fjernkontrollinntak på ratt: RC-SR1

Spør forhandler om detaljert informasjon.

Design og spesifikasjoner kan endres uten varsel.

Mottaker til bilen
DSX-GS80

Kopibeskyttelser



SiriusXM Connect Vehicle Tuner og abonnement selges separat.

www.siriusxm.com

Sirius, XM og alle relaterte merker og logoer er varemerker for Sirius XM Radio Inc. Med enerett.

Bluetooth®-ordmerket og logene er registrerte varemerker som eies av Bluetooth SIG, Inc. og enhver bruk av slike merker av Sony Corporation skjer under lisens. Andre varemerker og handelsnavn eies av deres respektive eiere.

Windows Media er enten et registrert varemerke eller et varemerke for Microsoft Corporation i USA og/eller andre land.

Dette produktet er beskyttet av visse intelligente eiendomsrettigheter for Microsoft Corporation. Bruk eller distribusjon av slik teknologi utenfor dette produktet er forbudt uten en lisens fra Microsoft eller et autorisert Microsoft-datterselskap.

Apple, iPhone, iPod, iPod nano, iPod touch og Siri er varemerker for Apple Inc., registrert i USA og andre land. App Store er et tjenestemerke for Apple Inc.

IOS er et varemerke eller registrert varemerke for Cisco i USA og andre land og brukes under lisens.

PANDORA, PANDORA-logoen og Pandora-kjennetegn er varemerker eller registrerte varemerker for Pandora Media, LLC. Brukt med tillatelse.

Google, Google Play og Android er varemerker for Google LLC.

libFLAC

Copyright (C) 2000-2009 Josh Coalson

Copyright (C) 2011-2013 Xiph.Org Foundation

Omdistribuering og bruk i kilde- og binære formater, med eller uten endringer, er tillatt så lenge følgende betingelser er møtt:

- Redistribusjoner av kildekode må bevare varslet om kopibeskyttelse oppgitt over, denne listen over betingelser og følgende ansvarsfraskrivelse.
- Redistribusjoner i binært format må reprodusere varslet om kopibeskyttelse over, denne listen over betingelser og følgende ansvarsfraskrivelse og/eller andre materiell som fulgte med distribusjonen.
- Verken navnet på Xiph.org Foundation eller navnene på bidragere kan brukes til å fremme eller reklamere for produkter avledet fra denne programvaren uten spesiell skriftlig tillatelse på forhånd.

DENNE PROGRAMVAREN LEVERES AV EIERNE AV KOPIBESKYTTELSEN OG BIDRAGERNE "SOM DEN ER" OG ALLE UTTRYKKELIGE ELLER UNDERFORSTÅTTE GARANTIER, INKLUDERT, MEN IKKE BEGRENSET TIL, DE UNDERFORSTÅTTE GARANTIENE OM SALGBARHET OG EGNELSE FOR ET BESTEMT FORMÅL, FRASKRIVES. IKKE I NOE TILFELLE SKAL FOUNDATION ELLER BIDRAGERNE VÆRE ANSVARLIGE FOR DIREKTE, INDIREKTE, UHELL, SPESIELLE, EKSEMPLARISK ELLER FØLGESKADER (INKLUDERT, MEN IKKE BEGRENSET TIL ANSKAFFELSE AV ERSTATNINGSVARER ELLER TJENESTER, TAP AV BRUK, DATA ELLER INNTEKTER, ELLER OPPHØR I BEDRIFTEN) UANSETT ÅRSAK OG ENHVER TEORI OM ANSVAR, UANSETT I KONTRAKT, STRENGT ERSTATNINGSANSVAR ELLER SVIE (INKLUDERT FORSØMMELSE ELLER ANNET) SOM OPPSTÅR PÅ ENHVER MÅTE FRA BRUK AV DENNE PROGRAMVAREN, SELV OM MULIGHETEN FOR SLIK SKADE ER RÅDFØRT.



Mottaker til bilen
DSX-GS80

Feilsøking

Gjør følgende før du ber om reparasjon.

- Les den relevante instruksjonen og feilsøkingsemner i denne Hjelpeveiledning.
- Problemer kan løses ved å oppdatere programvaren. Når du installerer "Support by Sony"-appen på smarttelefonen kan du få praktisk informasjon om programvareoppdateringer.
- Besøk vår kundestøtteside.

Hvis ingenting av det over fungerer, ta kontakt med nærmeste Sony-forhandler.

Mottaker til bilen
DSX-GS80

Ingen strøm forsynes til enheten. (DSX-GS80(UC)/DSX-GS80(E))

- Hvis enheten slås av og displayet forsvinner, kan ikke enheten betjenes med fjernkontrollen.
 - Slå på enheten.

Mottaker til bilen
DSX-GS80

Enheten slås av ved avspilling ved høyt volum.

- Strømmen fra strømforsyningsledningen til bilen er kanskje ikke nok.
 - Sjekk strømtilkoblingen. Hvis det ikke er et problem med tilkoblingen, koble direkte til batteriet. Kontakt nærmeste forhandler hvis problemet ikke forbedres.

Mottaker til bilen
DSX-GS80

Ingen lyd eller lyden er svært lav.

- Posisjonen til falmekontrollen [FADER] er ikke innstilt for et system med to høyttalere.
- Volumet til enheten og/eller den tilkoblede enheten er svært lav.
 - Øk volumet på enheten og den tilkoblede enheten.

Mottaker til bilen
DSX-GS80

Ingen pipelyd.

- En ekstra strømforsterker er tilkoblet og du bruker ikke den innebygde forsterkeren.

Mottaker til bilen
DSX-GS80

Innstillingene i minnet har blitt slettet.

- Enheten har blitt initialisert.
 - Lagre igjen i minnet.
-

Beslektet emne

- [Generelt oppsett \(GENERAL\)](#)
- [Initialisere enheten](#)

Mottaker til bilen
DSX-GS80

Sikringen har gått./Lager en lyd når tenningsposisjonen endres.

- Ledningene er ikke riktig samsvart med bilens tilbehørsstrømkontakt.

Mottaker til bilen
DSX-GS80

Demonstrasjonsmodusen starter under avspilling eller mottak.

- Hvis ingen operasjon utføres i fem minutter med [DEMO-ON] innstilt starter demonstrasjonsmodusen.
 - Still inn [DEMO-OFF].
-

Beslektet emne

- [Generelt oppsett \(GENERAL\)](#)

Mottaker til bilen
DSX-GS80

Displayet forsvinner fra/vises ikke i displayvinduet.

- Dimmeren er satt til [DIMMER-ON].
 - Displayet forsvinner hvis du trykker og holder OFF.
 - Trykk på OFF på enheten inntil displayet vises.
 - Kontaktene er skitne.
-

Beslektet emne

- [Displayoppsett \(DISPLAY\)](#)
- [Vedlikehold](#)

Mottaker til bilen
DSX-GS80

Displayet forsvinner mens enheten betjenes. (DSX-GS80(E))

- [BLACK OUT] (helt svart) er satt til [BLACK OUT-ON].
-
-

Beslektet emne

- [Displayoppsett \(DISPLAY\)](#)

Mottaker til bilen
DSX-GS80

Displayet/belysningen blinker.

- Strømforsyningen er utilstrekkelig.
 - Sjekk at bilbatteriet forsyner nok strøm til enheten. (Strømkravet er 12 V DC.)

5-006-643-21(2) Copyright 2019 Sony Corporation

Mottaker til bilen
DSX-GS80

Driftsknappene fungerer ikke.

- Tilkoblingen er feil.
 - Kontroller tilkoblingen av enheten.
Hvis situasjonen ikke forbedres, trykk på nullstillingsknappen.
Av hensyn til sikkerheten må du ikke nullstille enheten mens du kjører.
-
-

Beslektet emne

- [Veiledning for deler og kontroller](#)

Mottaker til bilen
DSX-GS80

Klokken som er innstilt automatisk er ikke nøyaktig.

- Klokkedata på radiobølger er ikke nøyaktig.
 - Trykk på MENU, still inn [CLOCK] i [GENERAL] til [MANUAL], juster deretter klokken manuelt.
-
-

Beslektet emne

- [Stille inn klokken](#)

Mottaker til bilen
DSX-GS80

Radiomottaket er dårlig./Det oppstår statisk støy.

- Koble fast antennen.

5-006-643-21(2) Copyright 2019 Sony Corporation

Mottaker til bilen
DSX-GS80

Stasjonene kan ikke mottas. (DSX-GS80(E))

- Innstillingstrinnet har blitt slettet.
 - Still inn innstillingstrinnet igjen.
-
-

Beslektet emne

- [Bytte FM/AM-innstillingstrinnet \(DSX-GS80\(E\)\)](#)

Mottaker til bilen
DSX-GS80

Forhåndsinnstilt innstilling er ikke mulig.

- Kringkastingssignalet er for svakt.

5-006-643-21(2) Copyright 2019 Sony Corporation

Mottaker til bilen
DSX-GS80

65 MHz til 74 MHz i FM3 kan ikke stilles inn. (DSX-GS80(EUR))

- [AREA] er stilt inn til [EUROPE].
 - Still inn [AREA] til [RUSSIA].
-
-

Beslektet emne

- [Generelt oppsett \(GENERAL\)](#)

Mottaker til bilen
DSX-GS80

PTY viser [- - - - -].

-
- Den aktuelle stasjonen er ikke en RDS-stasjon, eller radiomottaket er dårlig.

Mottaker til bilen
DSX-GS80

RDS-tjenester kan ikke mottas (når [AREA] er stilt inn til [RUSSIA]). (DSX-GS80(EUR))

- FM3 er valgt.
 - Velg FM1 eller FM2.
- RDS-tjenester er ikke tilgjengelige i den aktuelle regionen.

Mottaker til bilen
DSX-GS80

SEEK starter etter noen få sekunder med lytting. (DSX-GS80(EUR))

- Stasjonen er ikke-TP eller har et svakt signal.
 - Deaktiver TA.
-

Beslektet emne

- [Stille inn AF og TA \(DSX-GS80\(EUR\)\)](#)
- [Generelt oppsett \(GENERAL\)](#)

Mottaker til bilen
DSX-GS80

Ingen trafikkmeldinger. (DSX-GS80(EUR))

- Aktiver TA.
 - Stasjonen sender ingen trafikkmeldinger til tross for at den er TP.
 - Still inn en annen stasjon.
-

Beslektet emne

- [Stille inn AF og TA \(DSX-GS80\(EUR\)\)](#)
- [Generelt oppsett \(GENERAL\)](#)

Mottaker til bilen
DSX-GS80

Programstasjonsnavnet blinker. (DSX-GS80(EUR))

- Det er ingen alternativ frekvens for den gjeldende stasjonen.
 - Trykk på **◀◀ / ▶▶** (SEEK -/+) mens programstasjonsnavnet blinker. [PI SEEK] vises og enheten starter søk etter en annen frekvens med samme PI (programidentifikasjon) data.

Mottaker til bilen
DSX-GS80

En USB-enhet tar lengre tid å spille.

- USB-enheten har filer med en komplisert trestruktur.

5-006-643-21(2) Copyright 2019 Sony Corporation

Mottaker til bilen
DSX-GS80

Lydfilen kan ikke spilles av.

- USB-enhet formatert med filsystemer annet enn FAT16 eller FAT32 støttes ikke.*

* Denne enheten støtter FAT16 og FAT32, men noen USB-enheter støtter kanskje ikke alle disse FAT-versjonene. For detaljer, se bruksanvisningen til hver USB-enhet eller kontakt produsenten.

Beslektet emne

- [Spesifikasjoner](#)

Mottaker til bilen
DSX-GS80

Operasjoner for å hoppe over et album, hoppe over elementer (hopp-modus), og søke et spor etter navn ("Quick-BrowZer") kan ikke utføres.

- Disse operasjonene kan ikke utføres når en USB-enhet i Android-modus eller iPod er tilkoblet.
 - Still inn [USB MODE] til [MSC/MTP].

Beslektet emne

- [Generelt oppsett \(GENERAL\)](#)

Mottaker til bilen
DSX-GS80

Lyden kan ikke mates ut under avspilling i Android-modus.

- Sjekk statusen til lydavspillingsapplikasjonen på Android-smarttelefonen.

5-006-643-21(2) Copyright 2019 Sony Corporation

Mottaker til bilen
DSX-GS80

Den tilkoblede enheten kan ikke registrere denne enheten.

- Før paringen gjøres, sett denne enheten i paringsstandbymodus.
 - Under tilkobling til to BLUETOOTH-enheter kan ikke denne enheten registreres fra en annen enhet.
 - Koble fra tilkoblingene og søk etter denne enheten fra en annen enhet.
 - Når enhetsparingen er gjort, sett BLUETOOTH-signalutmatningen til på.
-

Beslektet emne

- [Paring og tilkobling med en BLUETOOTH-enhet](#)

Mottaker til bilen
DSX-GS80

Tilkobling er ikke mulig.

- Tilkoblingen kontrolleres fra én side (denne enheten eller BLUETOOTH-enheten), men ikke begge.
 - Koble til denne enheten fra en BLUETOOTH-enhet eller omvendt.

Mottaker til bilen
DSX-GS80

Navnet på den registrerte enheten vises ikke.

- Avhengig av statusen til den andre enheten kan det hende at det ikke er mulig å hente inn navnet.

Mottaker til bilen
DSX-GS80

Ingen ringetone.

- Juster volumet ved å dreie kontrollhjulet mens du mottar et anrop.
 - Det kan hende at ringetonen ikke sendes riktig avhengig av den tilkoblede enheten.
 - Still inn [RINGTONE] til [1].
 - Høytalerne er ikke koblet til enheten.
 - Koble høytalerne til enheten. For å velge høytalerne for ringetone, trykk på MENU, velg deretter [BLUETOOTH] → [VOICE OUT].
-

Beslektet emne

- [BLUETOOTH-oppsett \(BLUETOOTH\)](#)

Mottaker til bilen
DSX-GS80

Kan ikke høre stemmen til den som ringer.

- Høytalerne er ikke koblet til enheten.
 - Koble høytalerne til enheten. For å velge høytalerne for stemmen til den som ringer, trykk på MENU, velg deretter [BLUETOOTH] → [VOICE OUT].
-

Beslektet emne

- [BLUETOOTH-oppsett \(BLUETOOTH\)](#)

Mottaker til bilen
DSX-GS80

En person du snakker med sier at volumet er for lavt eller høyt.

- Juster volumet med mikrofonøkningjustering.
-

Beslektet emne

- [Tilgjengelige operasjoner under anrop](#)

Mottaker til bilen
DSX-GS80

Ekko eller støy kan høres under telefonsamtaler.

- Senk volumet.
 - Still inn EC/NC-modus til [EC/NC-1] eller [EC/NC-2].
 - Hvis omgivelsesstøyen er høyere enn telefonsamtalen, prøv å redusere denne støyen.
F.eks., hvis et vindu er åpent og det er støy fra veien, lukk vinduet. Hvis et klimaanlegg er høyt, skru ned klimaanlegget.
-

Beslektet emne

- [Tilgjengelige operasjoner under anrop](#)

Mottaker til bilen
DSX-GS80

Telefonen er ikke tilkoblet.

- Når BLUETOOTH-lyd spilles av er ikke telefonen tilkoblet selv om du trykker på CALL.
 - Koble til fra telefonen.

Mottaker til bilen
DSX-GS80

Telefonens lyd kvalitet er dårlig.

- Telefonens lyd kvalitet avhenger av mobiltelefonens mottaksforhold.
 - Flytt bilen til et sted hvor du kan forbedre mobiltelefonens signal hvis mottaket er dårlig.

Mottaker til bilen
DSX-GS80

Volumet til den tilkoblede lydenheten er lavt (høyt).

- Volumnivået vil være forskjellig avhengig av lydenheten.
 - Juster volumet til den tilkoblede lydenheten eller denne enheten.

Mottaker til bilen
DSX-GS80

Lyden hakker under avspilling av en BLUETOOTH-lydenhet.

- Reduser avstanden mellom enheten og BLUETOOTH-lydenheten.
- Hvis BLUETOOTH-lydenheten er oppbevart i et etui som forstyrrer signalet, ta lydenheten ut av etuiet under bruk.
- Flere BLUETOOTH-enheter eller andre enheter som utstråler radiobølger brukes i nærheten.
 - Slå av de andre enhetene.
 - Øk avstanden fra de andre enhetene.
- Avspillingslyden stopper midlertidig når tilkoblingen mellom denne enheten og mobiltelefonen gjøres. Dette er ikke en feil.

Mottaker til bilen
DSX-GS80

Den tilkoblede BLUETOOTH-lydenheten kan ikke kontrolleres.

- Sjekk at den tilkoblede BLUETOOTH-lydenheten støtter AVRCP.

Mottaker til bilen
DSX-GS80

Noen funksjoner fungerer ikke.

- Sjekk om den tilkoblede enheten støtter funksjonene.

5-006-643-21(2) Copyright 2019 Sony Corporation

Mottaker til bilen
DSX-GS80

Et anrop svares med et uhell.

- Den tilkoblede telefonen er satt til å svare automatisk på anrop.
 - Velg [BLUETOOTH] → [AUTO ANSWER] for innstillinger for autosvar.
-
-

Beslektet emne

- [BLUETOOTH-oppsett \(BLUETOOTH\)](#)

Mottaker til bilen
DSX-GS80

Paring mislyktes på grunn av et tidsavbrudd.

- Avhengig av den tilkoblede enheten kan det være en kort tidsgrense for paring.
 - Prøv å fullføre paringen innen tiden løper ut.

5-006-643-21(2) Copyright 2019 Sony Corporation

Mottaker til bilen
DSX-GS80

Kan ikke pare.

- Enheten kan kanskje ikke pares med en tidligere paret BLUETOOTH-enhet etter initialisering av enheten hvis paringsinformasjonen til enheten er på BLUETOOTH-enheten. I så fall sletter du paringsinformasjonen til enheten fra BLUETOOTH-enheten og parer dem på nytt.

Mottaker til bilen
DSX-GS80

BLUETOOTH-funksjonen kan ikke brukes.

- Slå av enheten ved å trykke og holde OFF i mer enn 2 sekunder, slå deretter på enheten igjen.

Mottaker til bilen
DSX-GS80

Ingen lyd mates ut fra høyttalerne i bilen under håndsfri samtale.

- Hvis lyden mates ut fra mobiltelefonen, sett mobiltelefonen til å mate ut lyden fra høyttalerne i bilen.

Mottaker til bilen
DSX-GS80

"Siri Eyes Free" er ikke aktivert.

- Utfør håndsfri registrering for en iPhone som støtter "Siri Eyes Free".
- Still inn Siri-funksjonen på iPhone til på.
- Kanseller BLUETOOTH-tilkoblingen med iPhone og enheten, og koble til igjen.

Mottaker til bilen
DSX-GS80

Applikasjonsnavn samsvarer ikke med den faktiske applikasjonen i "Sony | Music Center".

- Start applikasjonen igjen fra "Sony | Music Center"-applikasjonen.

Mottaker til bilen
DSX-GS80

Mens du kjører "Sony | Music Center"-applikasjonen via BLUETOOTH bytter displayet automatisk til [BT AUDIO].

- "Sony | Music Center"-funksjonen eller BLUETOOTH-funksjonen har mislyktes.
- Kjør applikasjonen igjen.

5-006-643-21(2) Copyright 2019 Sony Corporation

Mottaker til bilen
DSX-GS80

"Sony | Music Center"-applikasjonen kobles automatisk fra når displayet bytter til [IPD].

- "Sony | Music Center"-applikasjonen på iPhone/iPod støtter ikke iPod-avspilling.
 - Bytt kilden på enheten til noe annet enn [IPD], etabler deretter "Sony | Music Center"-tilkoblingen.
-

Beslektet emne

- [Etablere "Sony | Music Center"-tilkoblingen](#)

Mottaker til bilen
DSX-GS80

"Sony | Music Center"-tilkoblingen kobles automatisk fra når USB-modusen til enheten endres til [ANDROID].

- Android-smarttelefonen støtter ikke avspilling i Android-modus.
 - Still inn USB-modusen på enheten til [MSC/MTP], etabler deretter "Sony | Music Center"-tilkoblingen.
-

Beslektet emne

- [Etablere "Sony | Music Center"-tilkoblingen](#)

Mottaker til bilen
DSX-GS80

Pandora®-tilkobling er ikke mulig.

- Slå av Pandora®-applikasjonen på den mobile enheten og start den igjen.

5-006-643-21(2) Copyright 2019 Sony Corporation

Mottaker til bilen
DSX-GS80

Generelt

Følgende meldinger kan vises eller blinke under operasjon.

INVALID: Den valgte operasjonen kan være ugyldig.

OUTPUT ERROR: Det kan være en intern feil.

- Sjekk tilkoblingen. Hvis feilmeldingen fremdeles står på skjermen, ta kontakt med nærmeste Sony-forhandler.

READ: Leser nå informasjon.

- Vent til avlesingen er ferdig og avspillingen starter automatisk. Dette kan ta noe tid avhengig av filorganisasjonen.

TEMP CAUTION: Varmebeskytteren er aktivert.

- Reduser volumet.

_ (understreking): Tegnet kan ikke vises.

Mottaker til bilen
DSX-GS80

USB-enhetsavspilling

HUB NO SUPRT: USB-huber støttes ikke.

IPD STOP: iPod-avspilling har fullført.

- Betjen iPod/iPhone for å starte avspilling.

NOT SUPPORT - ANDROID MODE

- En USB-enhet som ikke støtter AOA (Android Open Accessory) 2.0 er koblet til enheten mens [USB MODE] er stilt inn til [ANDROID].
 - Still inn [USB MODE] til [MSC/MTP].

USB ERROR: USB-enheten kan ikke spilles.

- Koble til USB-enheten igjen.

USB NO DEV: En USB-enhet er ikke koblet til eller gjenkjent.

- Sørg for at USB-enheten eller USB-kabelen er sikkert tilkoblet.

USB NO MUSIC: Det er ingen fil som kan spilles av.

- Koble til en USB-enhet med filer som kan spilles av.

USB NO SUPRT: USB-enheten støttes ikke.

- Se støttesiden for informasjon om kompatibilitet for din USB-enhet.

USB OVERLOAD: USB-enheten er overbelastet.

- Koble fra USB-enheten, trykk deretter på SRC (kilde) for å velge en annen kilde.
- USB-enheten har en feil, eller en ustøttet enhet er koblet til.

Beslektet emne

- [Generelt oppsett \(GENERAL\)](#)
- [Spesifikasjoner](#)

Mottaker til bilen
DSX-GS80

RDS-operasjon (DSX-GS80(EUR))

NO AF: Ingen alternative frekvenser.

- Trykk på **◀◀ / ▶▶** (SEEK -/+) mens programstasjonsnavnet blinker. Enheten starter søk etter en annen frekvens med samme PI (programidentifikasjon) data ([PI SEEK] vises).

NO PI: Ingen programidentifikasjon. Den valgte stasjonen har ingen PI-data (programidentifikasjon).

- Velg en annen stasjon.

NO TP: Ingen trafikkprogrammer.

- Enheten vil fortsette å søke etter tilgjengelige TP-stasjoner.

Mottaker til bilen
DSX-GS80

BLUETOOTH-funksjon

BTA NO DEV: En BLUETOOTH-lydenhet er ikke tilkoblet eller gjenkjent.

- Sørg for at en BLUETOOTH-lydenhet er sikkert tilkoblet, eller at BLUETOOTH-tilkoblingen er etablert med BLUETOOTH-lydenheten.

ERROR: Den valgte operasjonen kunne ikke utføres.

- Vent litt og prøv igjen.

NO DEVICE: En mobiltelefon med HFP (Handsfree Profile) er ikke tilkoblet eller gjenkjent.

- Sørg for at en mobiltelefon med HFP er sikkert tilkoblet, eller at BLUETOOTH-tilkoblingen er etablert med en mobiltelefon med HFP.

NO INFO: Telefonnummeret er skjult av den som ringer.

NO SUPPORT: Den valgte operasjonen er ikke tillatt eller støttet.

- Sørg for at BLUETOOTH-enheten støtter HFP (Handsfree Profile).

UNKNOWN: Et navn eller telefonnummer kan ikke vises.

Mottaker til bilen
DSX-GS80

"Sony | Music Center"-operasjon

APP -----: En tilkobling med applikasjonen er ikke etablert.

- Gjør "Sony | Music Center"-tilkoblingen igjen.

APP DISPLAY: En skjerminnstillingsvisning av applikasjonen er åpen.

- Avslutt skjerminnstillingsvisningen av applikasjonen for å aktivere knappeoperasjon.

APP LIST: Innholdslisten til USB/iPod er åpen.

- Avslutt listen over applikasjonen for å aktivere knappeoperasjon.

APP MENU: En innstillingsvisning av applikasjonen er åpen.

- Avslutt innstillingsvisningen av applikasjonen for å aktivere knappeoperasjon.

APP NO DEV: Enheten med applikasjonen installert er ikke tilkoblet eller gjenkjent.

- Gjør BLUETOOTH-tilkoblingen og etabler "Sony | Music Center"-tilkoblingen igjen.

APP SOUND: En lydinnstillingsvisning av applikasjonen er åpen.

- Avslutt lydinnstillingsvisningen av applikasjonen for å aktivere knappeoperasjon.

OPEN APP: "Sony | Music Center"-applikasjonen kjører ikke.

- Start applikasjonen.

APP DISCNCT: Applikasjonen er frakoblet.

- Gjør "Sony | Music Center"-tilkoblingen.

Beslektet emne

- [Etablere "Sony | Music Center"-tilkoblingen](#)

Mottaker til bilen
DSX-GS80

Pandora®-operasjon (DSX-GS80(UC))

BOOKMARK - ERROR: Bokmerking mislyktes.

- Vent litt og prøv igjen.

LOG IN ERROR: Du er ikke logget på Pandora®-kontoen din.

- Koble fra enheten, logg på Pandora®-kontoen din og koble til enheten igjen.

NO DEVICE: BLUETOOTH-enheten er ikke koblet til eller gjenkjent.

- Sørg for at BLUETOOTH-lydenheten er sikkert tilkoblet, eller at BLUETOOTH-tilkoblingen er etablert med BLUETOOTH-enheten. Velg så Pandora®-kilden igjen.

NO STATIONS: Ingen stasjoner på kontoen din.

- Opprett stasjonen på den mobile enheten.

NOT ALLOWED: Den valgte operasjonen er ikke tillatt.

- "Tomler"-tilbakemelding er ikke tillatt.
 - Vent til reklamen er ferdig.
 - Noen funksjoner, Delt stasjon, tillater ikke tilbakemelding. Vent til det neste sporet starter, eller velg en annen stasjon i listen.
- Bokmerke er ikke tillatt.
 - Vent til reklamen er ferdig.
 - Velg et annet spor eller stasjon og prøv igjen.

UNAVAILABLE: Pandora® er ikke tilgjengelig utenfor landet ditt.

ERROR: Den valgte operasjonen kunne ikke utføres eller Pandora®-serveren vedlikeholdes.

- Vent litt og prøv igjen.

NOT FOUND: Pandora® kjører ikke.

- Åpne Pandora®-applikasjonen på iPhone.

BAD NETWORK: Nettverkstilkoblingen er ustabil eller tapt.

- Opprett nettverkstilkoblingen igjen på enheten, eller vent til nettverkstilkoblingen er etablert.

SKIP LIMIT: Det er ikke lov å hoppe over spor.

- Vent til reklamen er ferdig, neste spor starter, eller velg en annen stasjon i listen. Pandora® begrenser antall hopp som er tillatt på deres tjeneste.

THUMBS ERROR: "Tomler"-tilbakemelding mislyktes.

- Vent litt og prøv igjen.

UPDATE APP: En eldre versjon av Pandora® er tilkoblet.

- Oppdater Pandora®-applikasjonen til nyeste versjon.

5-006-643-21(2) Copyright 2019 Sony Corporation

Mottaker til bilen
DSX-GS80

SiriusXM-operasjon (DSX-GS80(UC))

CH LOCKED

- Kanalen som du forespurte er låst av radiosperrefunksjonen.
 - Velg [GENERAL] → [SXM PARENTAL] for innstilling av sperrefunksjon.

CH UNAVAIL

- Kanalen som du har forespurt er ikke en gyldig SiriusXM-kanal eller kanalen som du hørte på er ikke lenger tilgjengelig.
- Du kan også se denne meldingen kort når du først kobler til en ny SiriusXM Connect Vehicle Tuner. Besøk www.siriusxm.com i USA eller www.siriusxm.ca i Canada for informasjon om SiriusXM-kanaler.

CHAN UNSUB

- Kanalen som du har forespurt er ikke inkludert i din SiriusXM-abonnementspakke eller kanalen som du hørte på er ikke lenger inkludert i SiriusXM-abonnementspakken din.
Hvis du har spørsmål om abonnementspakken eller vil abonnere på denne kanalen, kontakt SiriusXM.
I USA, besøk www.siriusxm.com eller ring 1-866-635-2349.
I Canada, besøk www.siriusxm.ca eller ring 1-877-438-9677.

CHK ANT

- Radioen har oppdaget en feil med SiriusXM-antennen.
- Antennekabelen kan være koblet fra eller skadet.
 - Kontroller at antennekabelen er koblet til SiriusXM Connect Vehicle Tuner.
 - Inspiser antennekabelen for skader og knuter.
 - Skift ut antennen hvis kabelen er skadet. SiriusXM-produkter er tilgjengelige hos din lokale bilstereoforhandler eller online på <https://shop.siriusxm.com/all-parts/>

CHECK TUNER

- Radioen har problemer med å kommunisere med SiriusXM Connect Vehicle Tuner.
- Tuneren kan være frakoblet eller skadet.
 - Kontroller at SiriusXM Connect Vehicle Tuner-kabelen er sikkert koblet til radioen.

CODE ERROR

- Det angitte passordet er feil.
 - Angi riktig passord.
 - Hvis du glemmer passordet, utfør [SXM RESET] i [GENERAL].
Legg merke til at utføring av [SXM RESET] vil initialisere alle SiriusXM-innstillingene og lagret minne i SiriusXM Connect Vehicle Tuner.

NO SIGNAL

- SiriusXM Connect Vehicle Tuner har problemer med å motta SiriusXM-satellittsignalet.
 - Kontroller at kjøretøyet ditt er utendørs med klar utsikt mot himmelen.
 - Kontroller at den SiriusXM magnetisk monterte antennen er montert på en metalloverflate på utsiden av kjøretøyet.

- Flytt SiriusXM-antennen unna eventuelle hindringer.
- Inspiser antennekabelen for skader og knuter.
- Se SiriusXM Connect Vehicle Tuner-installasjonsveiledning for mer informasjon om installasjon av antennen.
- Skift ut antennen hvis kabelen er skadet. SiriusXM-produkter er tilgjengelige hos din lokale bilstereoforhandler eller online på <https://shop.siriusxm.com/all-parts/>

SUBSCRIPTION UPDATED - PRESS ENT TO CONTINUE

- Radioen har oppdaget en endring i SiriusXM-abonnementsstatusen din.
 - Trykk på ENTER for å fjerne meldingen.
Hvis du har spørsmål om abonnementet, kontakt SiriusXM. I USA, besøk www.siriusxm.com eller ring 1-866-635-2349.
I Canada, besøk www.siriusxm.ca eller ring 1-877-438-9677.

Beslektet emne

- [Sette en sperring](#)
- [Generelt oppsett \(GENERAL\)](#)

5-006-643-21(2) Copyright 2019 Sony Corporation

Mottaker til bilen
DSX-GS80

Bruk av fjernkontroll på rattet

ERROR: En feil oppsto under registrering av funksjonen.

- Registrer på nytt fra funksjonen hvor feilen oppsto.

TIMEOUT: Registrering av funksjonen har mislyktes på grunn av et tidsavbrudd.

- Prøv å fullføre registreringen mens [REGISTER] blinker (omtrent 6 sekunder).
-

Beslektet emne

- [Generelt oppsett \(GENERAL\)](#)

Mottaker til bilen
DSX-GS80

Oppdatering av fastvare

FILE ERROR: Oppdateringsprogrammet lagres ikke på USB-enheten.

- Lagre oppdateringsprogrammet på USB-enheten og prøv igjen.

NO DEVICE: USB-enheten som inneholder oppdateringen er ikke tilkoblet eller gjenkjent.

- Sørg for at USB-enheten er sikkert tilkoblet.
- Koble fra USB-enheten og koble den så til igjen.

UPDATE ERROR - PRESS ENTER: Fastvareoppdatering er ikke riktig fullført.

- Trykk på ENTER for å fjerne meldingen og prøv igjen.
Mens oppdateringen pågår må du ikke sette tenningen i OFF-posisjonen eller ta ut USB-enheten.

Beslektet emne

- [Oppdatere fastvaren](#)

Mottaker til bilen
DSX-GS80

Kundestøttesider

Du kan få tilgang til følgende kundestøttesider for informasjon om systemet ditt.

For kunder i USA/Canada/Latin-Amerika:

<https://www.sony.com/am/support>

For kunder i europeiske land:

<https://www.sony.eu/support>

For kunder i andre land/regioner:

<https://www.sony-asia.com/support>

For kunder i USA

Hvis du har spørsmål/problemer med dette produktet, prøv følgende:

1. Les feilsøking i denne Hjelpeveiledning.
2. Kontakt (kun USA);
Ring 1-800-222-7669
URL <https://www.SONY.com>

For kunder i europeiske land

Registrer produktet ditt nå på nettet:

<https://www.sony.eu/mysony>

Mottaker til bilen
DSX-GS80

Om "Support by Sony"-appen

Når du installerer "Support by Sony"-appen på smarttelefonen kan du få praktisk informasjon om programvareoppdateringer.

"Support by Sony"-app - Finn informasjon og få varsler om produktet ditt:



- ✓ Nyheter og meldinger
- ✓ Programvareoppdateringer
- ✓ Veiledninger
- ✓ Tips og triks

<https://sony.net/SBS>

Besøk "Support by Sony"-websiden på sony.net/SBS, og bokmerk modellnavnet til enheten, "DSX-GS80", når du besøker websiden.