

Автомобилен приемник
XAV-9500ES/XAV-9550ES



Използвайте това ръководство, ако срещнете някакви проблеми или имате въпроси.

Забележка: продаваният в някои държави/региони приемник е възможно да се различава от изображението по-горе.

Подготовка за работа

Ръководство за части и управление

[Основен приемник и дистанционно управление](#)

[Екранни дисплеи](#)

[Извършване на първоначални настройки](#)

Чрез Apple CarPlay/Android Auto

[Използване на Apple CarPlay безжично](#)

[Използване на Android Auto™ безжично](#)

[Използване на Android Auto с USB кабел](#)

Подготвяне на BLUETOOTH устройство

[Сдвояване и свързване с Bluetooth® устройство](#)

[Свързване със сдвоено BLUETOOTH устройство](#)

[Използване на камерите](#)

Свързване на смартфон

[Apple CarPlay](#)

[Android Auto](#)

Радио

Слушане на радио

[Слушане на радио](#)

[Настройване](#)

[Използване на функции за опции на радио](#)

Слушане на SiriusXM радио (XAV-9500ES(UC))

[Слушане на SiriusXM радио](#)

[Настройване на канали за SiriusXM](#)

[Избиране на канала чрез въвеждане на неговия номер](#)

[Настройка на канала от TuneScan™](#)

[Избиране на канала от списъка с канали или от списъка с категории](#)

[Настройване на родителски контрол](#)

[Използване на функции за SXM опции](#)

Слушане на DAB/DAB+ радио (XAV-9550ES(EUR))

[Слушане на DAB/DAB+ радио](#)

[Използване на функции за DAB опции](#)

Възпроизвеждане

Възпроизвеждане от USB устройство

[Възпроизвеждане от USB устройство](#)

[Възпроизвеждане с повтаряне и възпроизвеждане с разбъркване](#)

[Търсене на файл от екрана със списък](#)

[Други настройки по време на възпроизвеждане](#)

Възпроизвеждане на BLUETOOTH устройство

[Възпроизвеждане от BLUETOOTH устройство](#)

Обаждане със свободни ръце

[Подготвяне на мобилен телефон](#)

[Приемане на обаждане](#)

[Осъществяване на обаждане](#)

[Налични операции по време на обаждане](#)

iDataLink Maestro (XAV-9500ES(UC))

[Подготовка на iDataLink Maestro](#)

[Използване на iDataLink Maestro](#)

Настройки

[Работа с основните настройки](#)

[Device Connection](#)

[Sound](#)

[Customize](#)

[Application](#)

[System](#)

Допълнителна информация

[Отказване на демонстрационния режим](#)

[Сортиране на приложения в зоната Приложения \(Предпочитани\)](#)

[Актуализиране на софтуера](#)

[Предпазни мерки](#)

[Поддържани формати за USB възпроизвеждане](#)

[За iPhone](#)

[Бележка относно лиценза](#)

[Поддръжка](#)

[Спецификации](#)

[Авторски права](#)

Отстраняване на неизправности

Отстраняване на неизправности

Общи

- [Няма звуков сигнал.](#)
 - [Предпазителят е изгорял. / Приемникът издава шум, когато положението на ключа за запалване се превключи.](#)
 - [Дисплеят изчезва от монитора. / Дисплеят не се появява на монитора.](#)
 - [Не могат да бъдат избрани елементи от менюто.](#)
 - [Приемникът не може да работи.](#)
-

Дисплей

- [Дисплеят не се включва.](#)
-

Сензорен екран

- [Сензорният екран не реагира правилно на Вашето докосване.](#)
 - [Докосването с няколко пръста не се разпознава.](#)
-

Свързване на устройство

- [Наставка, като например "-2", "-3", ..., се появява след името на устройството на \[Device Connection\].](#)
-

Радио

- [Радиоприемането е влошено. / Получава се статичен шум.](#)
 - [Станциите не могат да се приемат. \(XAV-9500ES\(E\)/XAV-9500ES\(E17\)/XAV-9500ES\(IN\)/XAV-9550ES\(EUR\)\)](#)
-

DAB/DAB+ радио (XAV-9550ES(EUR))

- [Станциите не могат да се приемат.](#)
 - [Няма FM RDS съобщения за пътната обстановка.](#)
-

Картина

- [Няма картина или се появява шум в картината.](#)
-

Звук

- [Няма звук, звукът прескача или звукът е накъсан.](#)
 - [Звукът е шумен.](#)
-

Възпроизвеждане от USB

- [Не могат да се възпроизведат елементи.](#)
- [На USB устройството е нужно повече време за започване на възпроизвеждане.](#)
- [Свързаният с USB порта смартфон не може да бъде пуснат.](#)

BLUETOOTH

[Другото BLUETOOTH устройство не може да открие този приемник.](#)

[Свързване не е възможно.](#)

[Името на откритото устройство не се показва.](#)

[Няма тон на звънене.](#)

[Силата на гласа на говорещия е ниска.](#)

[Другата страна казва, че силата на звука е прекалено ниска или висока.](#)

[По време на телефонни разговори се получава ехо или шум.](#)

[Качеството на звука от телефона е лошо.](#)

[Силата на звука на свързаното BLUETOOTH устройство или на приложенията е ниска или висока.](#)

[Звукът прескача по време на поточно предаване на аудио или BLUETOOTH връзката е неуспешна.](#)

[Свързаното BLUETOOTH устройство не може да се управлява по време на поточно предаване на аудио.](#)

[Някои функции не работят.](#)

[На обаждане е отговорено неволно.](#)

[Сдвояването е неуспешно поради изтичане на времето.](#)

[Невъзможно сдвояване.](#)

[Функцията BLUETOOTH не може да бъде използвана.](#)

[Няма звук от високоговорителите на автомобила по време на обаждане със свободни ръце.](#)

Свързване на SiriusXM тунер на превозното средство (XAV-9500ES(UC))

[Канал за възрастни не е блокиран, въпреки че настройката за родителски контрол е направена.](#)

Apple CarPlay

[Иконата на Apple CarPlay не се появява на екрана HOME.](#)

[Точността на позицията не е добра, когато използвате карти с Apple CarPlay.](#)

Android Auto

[Иконата на Android Auto не се появява на екрана HOME.](#)

[Точността на позицията не е добра, когато използвате карти с Android Auto.](#)

iDataLink Maestro (XAV-9500ES(UC))

[iDataLink Maestro](#)

Съобщения

[Общи](#)

[Свързване на SiriusXM тунер на превозното средство \(XAV-9500ES\(UC\)\)](#)

[DAB радио \(XAV-9550ES\(EUR\)\)](#)

Уебсайтове за поддръжка

[Уебсайтове за поддръжка на клиенти](#)

[Относно приложението "Support by Sony"](#)

5-021-905-81(6) Copyright 2021 Sony Corporation

Автомобилен приемник
XAV-9500ES/XAV-9550ES

Основен приемник и дистанционно управление

Основен приемник

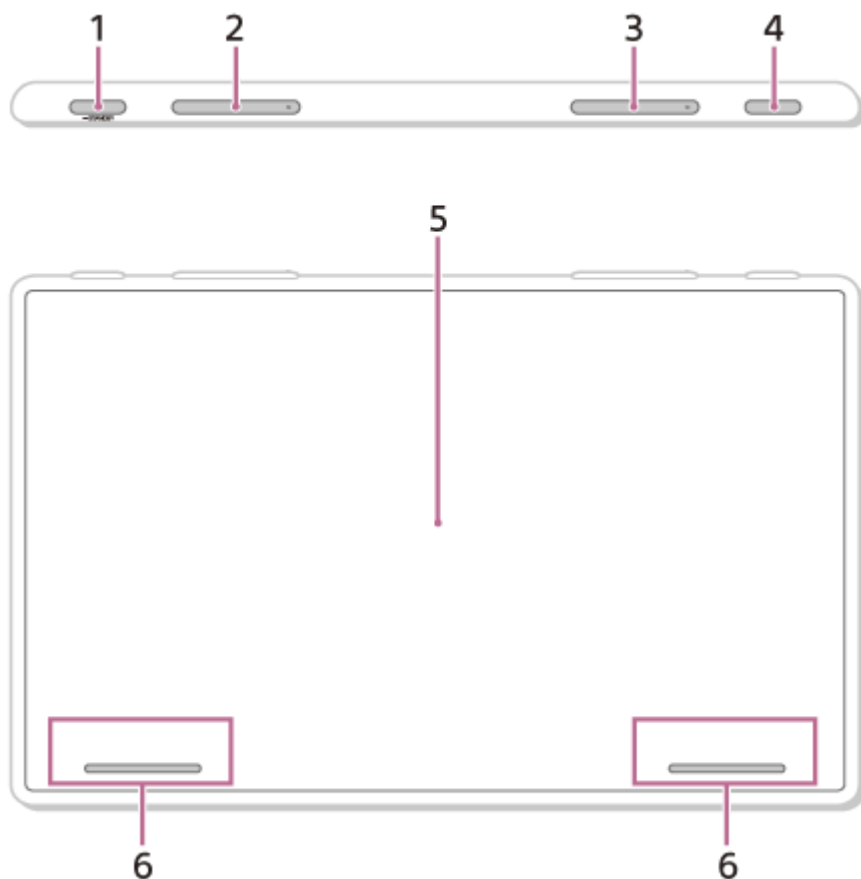

Бутоните VOL (сила на звука) +/- (следващ) имат тактилна точка.

Дистанционно управление на RM-X400 (XAV-9500ES(E)/XAV-9500ES(E17)/XAV-9500ES(IN))

Дистанционното управление може да се използва за работа с аудиоконтролите. За операции в менютата използвайте сензорния екран.

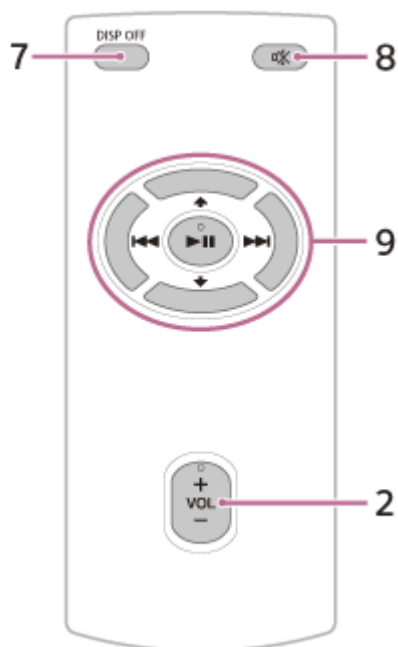

Бутоните VOL (сила на звука) +/- ►|| (възпроизвеждане/пауза) имат тактилна точка.

Забележка

- Бутоните ↑ / ↓ (нагоре/надолу) на илюстрацията по-горе не се поддържат.

Отстранете изолиращото фолио преди употреба.

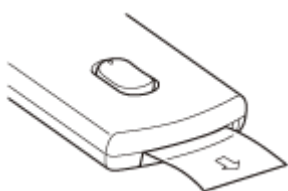

Съвет

- Дистанционното управление за XAV-9500ES(UC) RM-X400 е налично онлайн на <https://encompass.com>.

1. HOME

Показва екрана HOME.

■ STANDBY

Натиснете и задръжте, за да изключите приемника.

Натиснете и задръжте за повече от 10 секунди, за да нулирате приемника.

2. VOL (сила на звука) +/-

3. ◀◀ / ▶▶ (предишен/следващ)

Функционира различно в зависимост от избрания източник:

[Radio]: избиране на предварително зададена станция.

[SiriusXM]: избор на предварително зададен канал. (XAV-9500ES(UC))

[DAB+]: избиране на предварително зададена станция. (XAV-9550ES(EUR))

[USB]: придвижване към предишното/следващото съдържание.

[Bluetooth Audio]: придвижване към предишното/следващото съдържание.

[Apple CarPlay]/[Android Auto]: придвижване към предишното/следващото съдържание.

Натиснете и задръжте за:

[Radio]: автоматично настройване на станция (SEEK+/SEEK-).

[DAB+]: изберете станция от списъка със станции. (XAV-9550ES(EUR))

[USB]: бързо превъртане назад/напред.

[Bluetooth Audio]: бързо превъртане назад/напред.

4. VOICE

Активира функцията за гласови команди на Apple CarPlay и Android Auto.

5. Дисплей/сензорен екран

6. Custom Key 1/2

Регистрира функции (Mute, Disp. Off (изключен дисплей), Source Change, Home, Next, Previous, Vol +, Vol -, None).

За регистриране изберете [Settings] → [Customize] → [Custom Key].

7. DISP OFF (изключен дисплей)

Изключва дисплея.

За да го включите отново, натиснете повторно.

8. (заглушаване)

Заглушава звука. За да отмените, натиснете отново.

9. (възпроизвеждане/пауза)

(предишен/следващ)

Функционира различно в зависимост от избрания източник:

[Radio]: избиране на предварително зададена станция.

[SiriusXM]: избор на предварително зададен канал. (XAV-9500ES(UC))

[DAB+]: избиране на предварително зададена станция. (XAV-9550ES(EUR))

[USB]: придвижване към предишното/следващото съдържание.

[Bluetooth Audio]: придвижване към предишното/следващото съдържание.

[Apple CarPlay]/[Android Auto]: придвижване към предишното/следващото съдържание.

Натиснете и задръжте за:

[Radio]: автоматично настройване на станция (SEEK+/SEEK-).

[DAB+]: изберете станция от списъка със станции. (XAV-9550ES(EUR))

[USB]: бързо превъртане назад/напред.

[Bluetooth Audio]: бързо превъртане назад/напред. Функциите ще се различават в зависимост от BLUETOOTH устройството.

Сродна тема

- [Екранни дисплеи](#)

Автомобилен приемник
XAV-9500ES/XAV-9550ES

Екранни дисплеи

Екран за възпроизвеждане:

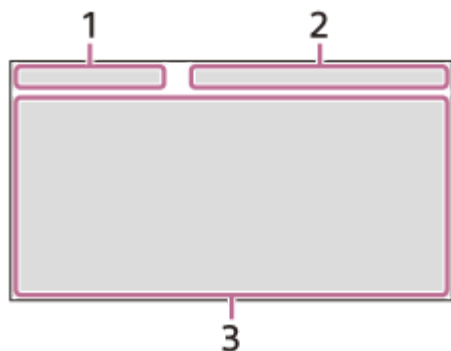

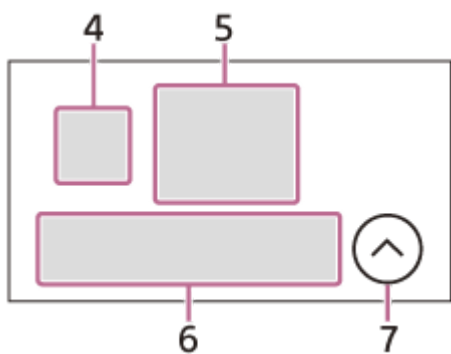

Екран HOME1:



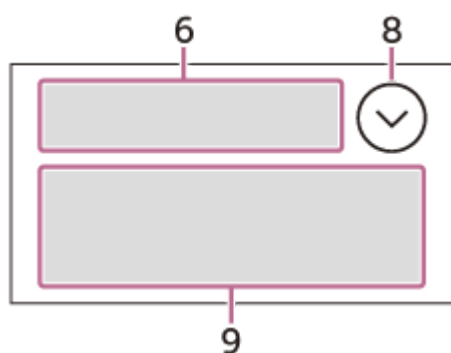



Екран HOME2:



1. Индикация на състоянието (лява страна)

Икона на дисплея	Подробна информация
 (назад)	Връща на предишния дисплей.
 (списък)	Отваря списъка. Наличните списъци се различават в зависимост от източника.

2. Индикация на състоянието (дясна страна)

Икона на дисплея	Подробна информация
Часовник	Показва часа, който е зададен в настройката Дата/час.
 (заглушаване)	Светва, когато звукът е заглушен.
⋮ (опция)	Отваря менюто с опции за източник. Наличните елементи се различават в зависимост от източника.
 (устройство)	Показва името на устройството за свързване към приемника.
 (антена)	Показва състоянието на силата на сигнала на свързания мобилен телефон.
 (батерия)	Показва състоянието на оставащия заряд на батерията на свързания мобилен телефон.

3. Специфична зона на приложението

Показва контроли за възпроизвеждане/индикации или състоянието на приемника. Показаните елементи се различават в зависимост от източника.

4. (Apple CarPlay)/ (Android Auto)

Показва кога се свързва Apple CarPlay/Android Auto.

5. Часовник

Показва датата и часа, които са зададени в настройката Дата/час.

6. Зона за приложения (предпочитани)

Могат да се задават до 5 приложения. Приложенията могат да се сменят. Можете да зададете Вашите предпочитани приложения.

7. All Apps

Отваря екрана HOME2.

8. Close

Връща към екрана HOME1.















9. Зона за приложения

Показва всички приложения, с изключение на предпочитаните приложения.

Списък с иконите на приложенията

XAV-9500ES(UC):

Икона на дисплея	Име
	Android Auto
	Apple CarPlay
	Radio
	SiriusXM
	Bluetooth











Икона на дисплея	Име
	USB
	Settings
	Phone
	RearCam
	Camera 1
	Camera 2
	Devices
	Gauges *1*2
	Park Assist *1*2
	Vehicle Info *1*2
	Climate *1*2
	Сателитно радио*1*2*3
	Bluetooth Аудио*1*2*3
	Мултимедиен плейър*1*2*3

*1 Когато се свързва модулът iDataLink Maestro (не е доставен), иконата се показва.

*2 Наличните функции се различават в зависимост от вида на автомобила Ви.













*3 Показаните имена се различават в зависимост от вида на автомобила Ви.

XAV-9500ES(E)/XAV-9500ES(E17)/XAV-9500ES(IN):

Икона на дисплея	Име
	Android Auto*
	Apple CarPlay*
	Radio
	Bluetooth
	USB
	Phone
	Settings
	RearCam
	Camera 1
	Camera 2
	Devices

* Може да не е налично във Вашата държава или регион.

XAV-9550ES(EUR):

Икона на дисплея	Име
	Android Auto
	Apple CarPlay
	Radio
	DAB+
	Bluetooth
	Phone
	Settings
	USB
	RearCam
	Camera 1
	Camera 2
	Devices

Сродна тема

- [System](#)
- [Сортиране на приложения в зоната Приложения \(Предпочитани\)](#)

5-021-905-81(6) Copyright 2021 Sony Corporation

Автомобилен приемник
XAV-9500ES/XAV-9550ES

Извършване на първоначални настройки

Трябва да извършите първоначалните настройки, преди да използвате приемника за първи път, след като смените акумулатора на автомобила или промените свързванията.

Ако екранът за първоначалните настройки не се покаже при включване на приемника, извършете фабричното нулиране, за да го инициализирате до фабричните настройки.

- 1 Докоснете [Language], след което задайте езика за показване.**
За да се върнете към предишния дисплей, докоснете ↶ (назад).
- 2 Докоснете [Demo Mode] неколkokратно, за да изберете [Off] за деактивиране на режима на демонстрация.**
- 3 Докоснете [Set Date/Time], след което задайте датата и часа.**
За да се върнете към предишния дисплей, докоснете ↶ (назад).
- 4 Докоснете [Speaker Configuration], след което изберете системата високоговорители.**
За да се върнете към предишния дисплей, докоснете ↶ (назад) или [Cancel].
Когато свързвате модула iDataLink Maestro (не е доставен) и използвате фабричния усилвател, задайте [Speaker Configuration] на [Front & Rear]. (XAV-9500ES(UC))
- 5 Докоснете [Radio Tuning Steps], след което задайте радиочестотата в зависимост от зоната на приемане. (XAV-9500ES(E)/XAV-9500ES(E17)/XAV-9500ES(IN)/XAV-9550ES(EUR))**
- 6 Докоснете [OK].**
Показва се предупреждението при стартиране.
- 7 Прочетете внимателно предупреждението при стартиране, след което, ако приемате всички условия, докоснете [Close].**
Настройката е завършена.

Тази настройка може да бъде конфигурирана допълнително от менюто с настройки.

Сродна тема

- [Device Connection](#)
- [Sound](#)
- [Customize](#)
- [Application](#)
- [System](#)

Автомобилен приемник
XAV-9500ES/XAV-9550ES

Използване на Apple CarPlay безжично

Когато използвате Apple CarPlay за първи път, се изисква регистрация на устройството (наречена “сдвояване”). Сдвояването позволява на този приемник и на Вашия iPhone да се разпознават взаимно.



Забележка

- Уверете се, че антената за GPS (доставена) е свързана.

1 Поставете Вашия iPhone в рамките на 1 m от приемника.

2 Натиснете HOME, след което докоснете [Settings].

Ако [Settings] не е зададено в зоната Предпочитани, докоснете [All Apps], за да се покаже екранът HOME2, след това изберете [Settings].

Съвет

- Можете да докоснете [Devices], за да отворите екрана [Device Connection] като алтернативна възможност.

3 Докоснете [Device Connection].

4 Докоснете [+Add New Device].

5 Управлявайте Вашия iPhone в зависимост от съобщението на екрана [Add New Device].

Когато задавате BLUETOOTH настройката, Wi-Fi настройката и Apple CarPlay на Вашия iPhone на [ON], изберете “XAV-9500ES” на екрана за настройки на Вашия iPhone и след това преминете към стъпките за сдвояване.

6 [Pairing Request] се появява на приемника.

Потвърдете [Passkey:].

Същият 6-цифров код се появява на Вашия iPhone и на приемника.

7 Докоснете [Pair], след което докоснете [Apple CarPlay].

Забележка

- Когато сдвоявате приемника с Вашия iPhone чрез BLUETOOTH, приемникът няма да Ви подкани да въведете 6-цифров код.

Ако получите подкана да въведете код на Вашия iPhone устройство по време на сдвояване, това може да е измама с парола от злонамерена трета страна, която прихваща комуникацията между Вашия iPhone и приемника. Препоръчваме да внимавате много и да се уверявате, че няма неблагонадеждни трети страни около Вас в близост до автомобила Ви, преди да започнете сдвояване отново.

- Приемникът може да бъде свързан само с едно iPhone устройство наведнъж.
- За да прекъснете BLUETOOTH връзката, изключете я или от приемника, или от Вашия iPhone.
- Докато използвате Apple CarPlay, не е възможно BLUETOOTH свързване. Възможно е сдвояване чрез BLUETOOTH.
- Apple CarPlay може да не е налично във Вашата държава или регион.

Сродна тема

- [Apple CarPlay](#)

5-021-905-81(6) Copyright 2021 Sony Corporation

Автомобилен приемник
XAV-9500ES/XAV-9550ES

Използване на Android Auto™ безжично

Когато използвате Android Auto за първи път, се изисква регистрация на устройството (наречена “сдвояване”). Сдвояването позволява на приемника и на съвместим с Android Auto телефон с Android™ да се разпознават взаимно.



1 Поставете Вашия телефон с Android в рамките на 1 m от приемника.

2 Натиснете HOME, след което докоснете [Settings].

Ако [Settings] не е зададено в зоната Предпочитани, докоснете [All Apps], за да се покаже екранът HOME2, след това изберете [Settings].

Съвет

- Можете да докоснете [Devices], за да отворите екрана [Device Connection] като алтернативна възможност.

3 Докоснете [Device Connection].

4 Докоснете [+Add New Device].

5 Управлявайте Вашия телефон с Android в зависимост от съобщението на екрана [Add New Device].

Когато задавате BLUETOOTH настройката, Wi-Fi настройката и Android Auto на Вашия телефон с Android на [ON], изберете “XAV-9500ES” на екрана за настройки на Вашия телефон с Android и след това преминете към стъпките за сдвояване.

6 [Pairing Request] се появява на приемника.

Потвърдете [Passkey:].

Същият 6-цифров код се появява на Вашия телефон с Android и на приемника.

7 Докоснете [Pair], след което докоснете [Start].

Забележка

- Когато сдвоявате приемника с Вашия телефон с Android телефон чрез BLUETOOTH, приемникът няма да Ви подкани да въведете 6-цифров код.
Ако получите подкана да въведете код на Вашия телефон с Android по време на сдвояване, това може да е измама с парола от злонамерена трета страна, която прихваща комуникацията между Вашия телефон с Android и приемника. Препоръчваме да внимавате много и да се уверявате, че няма неблагонадеждни трети страни около Вас в близост до автомобила Ви, преди да започнете сдвояване отново.

- Приемникът може да бъде свързан само с един телефон с Android наведнъж.
- За да прекъснете BLUETOOTH връзката, изключете я или от приемника, или от Вашия телефон с Android.
- Докато използвате Android Auto, не е възможно BLUETOOTH свързване. Възможно е сдвояване чрез BLUETOOTH.
- Android Auto може да не е налично във Вашата държава или регион.

Сродна тема

- [Android Auto](#)

5-021-905-81(6) Copyright 2021 Sony Corporation

Автомобилен приемник
XAV-9500ES/XAV-9550ES

Използване на Android Auto с USB кабел

Когато използвате Android Auto с USB кабел, свържете съвместим с Android Auto телефон с Android към приемника с USB кабела.

- 1 **Свържете Вашия телефон с Android към USB порта.**

Забележка

- Докато използвате Android Auto, не е възможно BLUETOOTH свързване. Възможно е сдвояване чрез BLUETOOTH.
- Android Auto може да не е налично във Вашата държава или регион.

Сродна тема

- [Android Auto](#)

Автомобилен приемник
XAV-9500ES/XAV-9550ES

Сдвояване и свързване с Bluetooth® устройство

Можете да се наслаждавате на музика или да се обаждате със свободни ръце в зависимост от BLUETOOTH съвместимото устройство, като например смартфони, мобилни телефони и аудио устройства (наричани по-нататък "BLUETOOTH устройство", ако не е посочено друго). За подробности за свързване се обърнете към работните инструкции, доставени с BLUETOOTH устройството. Преди да свържете BLUETOOTH устройството, намалете силата на звука на приемника; в противен случай това може да доведе до силен звук.

Когато свързвате BLUETOOTH устройство за първи път, се изисква взаимна регистрация (наречена "сдвояване"). Сдвояването позволява на приемника и на другите BLUETOOTH устройства да се разпознават взаимно.



1 Поставете BLUETOOTH устройството в рамките на 1 m от приемника.

2 Натиснете HOME, след което докоснете [Settings].

Ако [Settings] не е зададено в зоната Предпочитани, докоснете [All Apps], за да се покаже екранът HOME2, след това изберете [Settings].

Съвет

- Можете да докоснете [Devices], за да отворите [Device Connection] като алтернативна възможност.

3 Докоснете [Device Connection].

4 Докоснете [+Add New Device].

5 Управлявайте BLUETOOTH устройството в зависимост от съобщението на екрана [Add New Device].

Когато задавате BLUETOOTH настройката на BLUETOOTH устройството на [ON], изберете "XAV-9500ES" на екрана за настройки на Вашето BLUETOOTH устройство и след това преминете към стъпките за сдвояване.

6 [Pairing Request] се появява на приемника.

Потвърдете [Passkey:].

Същият 6-цифров код се появява на Вашето BLUETOOTH устройство и на приемника.

7 Докоснете [Pair].

Забележка

- Когато сдвоявате приемника с Вашето BLUETOOTH устройство чрез BLUETOOTH, приемникът няма да Ви подкани да въведете 6-цифров код.
Ако получите подкана да въведете код на Вашето BLUETOOTH устройство по време на сдвояване, това може да е измама с парола от злонамерена трета страна, която прихваща комуникацията между Вашето BLUETOOTH устройство и приемника.
Препоръчваме да внимавате много и да се уверявате, че няма неблагонадеждни трети страни около Вас в близост до автомобила Ви, преди да започнете сдвояване отново.
- Приемникът може да бъде свързан само с едно BLUETOOTH устройство наведнъж.
- За да прекъснете BLUETOOTH връзката, изключете я или от приемника, или от BLUETOOTH устройството.
- BLUETOOTH свързване не е възможно, докато Apple CarPlay или Android Auto работи. BLUETOOTH сдвояване е възможно на екрана [Device Connection] или [Add New Device].

Автомобилен приемник
XAV-9500ES/XAV-9550ES

Свързване със сдвоено BLUETOOTH устройство

За да използвате сдвоено BLUETOOTH устройство, е необходима връзка с този приемник. Някои сдвоени BLUETOOTH устройства ще се свързват автоматично.



Активирайте BLUETOOTH функцията на BLUETOOTH устройството.

1 Натиснете HOME, след което докоснете [Settings].

Ако [Settings] не е зададено в зоната Предпочитани, докоснете [All Apps], за да се покаже екранът HOME2, след това изберете [Settings].

2 Докоснете [Device Connection].

Появява се списъкът на сдвоените BLUETOOTH устройства.
Изберете BLUETOOTH устройството.

За свързване от BLUETOOTH устройството

Когато задавате BLUETOOTH настройката на BLUETOOTH устройството на [ON], изберете "XAV-9500ES" на екрана за настройки на Вашето BLUETOOTH устройство. Свързването се извършва автоматично.

За свързване на последно свързаното BLUETOOTH устройство от този приемник

Когато ключът за запалване е в положение ВКЛ. при активиран BLUETOOTH сигнал, този приемник търси последно свързаното BLUETOOTH устройство, а връзката се осъществява автоматично.

За записване на Вашия глас по време на обаждане със свободни ръце

Трябва да инсталирате микрофона (доставен).

За инсталиране на микрофона (доставен)

Свържете микрофона (доставен) към конектора MIC IN.

За подробна информация вижте "Инструкции за експлоатация" (доставени).



Инсталиране на свързания микрофон в автомобила Ви.

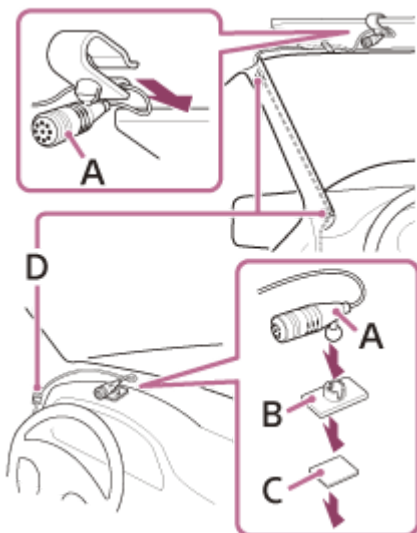

- A. Микрофон (доставен)
- B. Основа за равнинно монтиране (доставена)
- C. Двустранна лента (доставена)
- D. Щипка (не е доставена)

5-021-905-81(6) Copyright 2021 Sony Corporation

Автомобилен приемник
XAV-9500ES/XAV-9550ES

Използване на камерите

Свържете опционалните камери, за да се показва изображението от камерите.

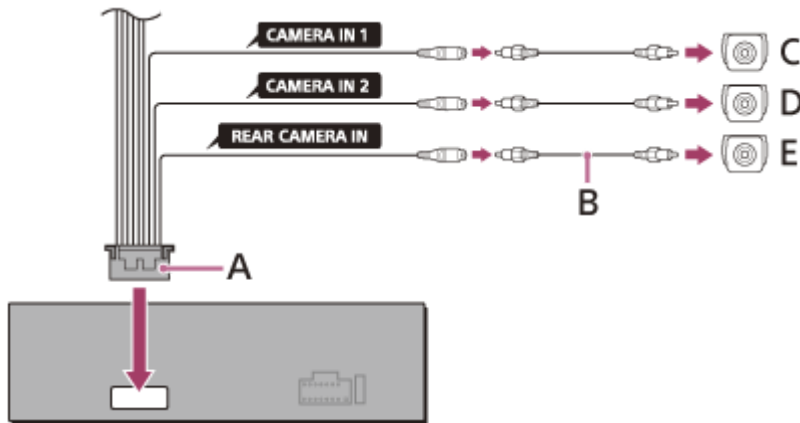

- A. Свързващи кабели (аудио/камера) (доставени)
- B. RCA щифтов кабел (не е доставен)
- C. Камера 1 (не е доставена)
- D. Камера 2 (не е доставена)
- E. Камера за обратно виждане (не е доставена)

За показване на изображението от камерите

Свържете опционалната камера към кабела CAMERA IN 1 или CAMERA IN 2, за да се показва изображението от камерата.

Натиснете HOME, след което докоснете [Camera 1] или [Camera 2].

Ако [Camera 1] или [Camera 2] не е зададено в зоната Предпочитани, докоснете [All Apps], за да се покаже екранът HOME2, след това изберете [Camera 1] или [Camera 2].

Свържете кабела EXT IN 1 или кабела EXT IN 2, за да засечете сигнала за прекъсване. Картината се показва автоматично от [Camera 1] или [Camera 2], когато се засече сигналът за прекъсване. За да прекратите прекъснатата картина от [Camera 1] и [Camera 2], докоснете ↶ (назад).

За показване изображението от камерата за обратно виждане

Свържете опционалната камера за обратно виждане към кабела REAR CAMERA IN и свържете кабела REVERSE IN към захранващия терминал 12 V на проводника на задния фар на автомобила, за да се показва изображението от камерата за обратно виждане, когато задните светлини на автомобила Ви светят (или лостът за превключване е поставен в позиция R (назад)).

Натиснете HOME, след което докоснете [RearCam].

Ако [RearCam] не е зададено в зоната Предпочитани, докоснете [All Apps], за да се покаже екранът HOME2, след това изберете [RearCam].

Забележка относно приоритетната камера

[RearCam] винаги има приоритет. Ако и двете – [Camera 1] и [Camera 2] – се появят едновременно, [Camera 1] има по-висок приоритет.

Автомобилен приемник
XAV-9500ES/XAV-9550ES

Apple CarPlay

Apple CarPlay дава възможност да използвате Вашия iPhone в автомобила по начин, който Ви позволява да останете концентрирани върху пътната обстановка.

Бележки относно използването на Apple CarPlay

- Проверете уебсайта на Apple CarPlay за поддържани версии на iOS. Преди да пристъпите към използване, актуализирайте до последната версия на iOS.
- За подробности относно Apple CarPlay вижте ръководството, предоставено с Вашия iPhone, или посетете уебсайта на Apple CarPlay.

1 **Свържете Вашия iPhone към приемника.**

Когато Вашият iPhone и приемникът вече са сдвоени, Вашият iPhone и приемникът се свързват автоматично.

2 **Натиснете HOME, след което докоснете [Apple CarPlay].**

Интерфейсът на Apple CarPlay ще се покаже на цял екран на дисплея на приемника. Докоснете и управлявайте приложенията.

Използването на логото на Apple CarPlay означава, че потребителският интерфейс на превозното средство отговаря на стандартите за производителност на Apple. Apple не носи отговорност за експлоатацията на този автомобил или за съответствието му със стандартите и нормите за безопасност.

Моля, имайте предвид, че използването на този продукт с iPhone може да повлияе на производителността на безжичната мрежа.

Сродна тема

- [Използване на Apple CarPlay безжично](#)

Автомобилен приемник
XAV-9500ES/XAV-9550ES

Android Auto

Android Auto разширява Android платформата в автомобила по начин, при който шофирането е поставено на първо място.

Бележки относно използването на Android Auto

- Проверете уебсайта на Android Auto за поддържани версии на OS. Преди да пристъпите към използване, актуализирайте до последната версия на OS.
- Вашият телефон с Android трябва да поддържа Android Auto.
- Изтеглете приложението Android Auto от Google Play.
- За подробности относно Android Auto вижте ръководството, предоставено с Вашия телефон с Android, или посетете уебсайта на Android Auto.
- Android Auto може да не е налично във Вашата държава или регион.

1 Свържете Вашия телефон с Android към приемника.

2 Натиснете HOME, след което докоснете [Android Auto].

Интерфейсът на Android Auto ще се покаже на цял екран на дисплея на приемника. Докоснете и управлявайте приложенията.

Сродна тема

- [Използване на Android Auto™ безжично](#)
- [Използване на Android Auto с USB кабел](#)

Автомобилен приемник
XAV-9500ES/XAV-9550ES

Слушане на радио

Натиснете HOME, след което докоснете [Radio].

Ако [Radio] не е зададено в зоната Предпочитани, докоснете [All Apps], за да се покаже екранът HOME2, след това изберете [Radio].

Контроли/индикации за приемане

Автоматично настройване:

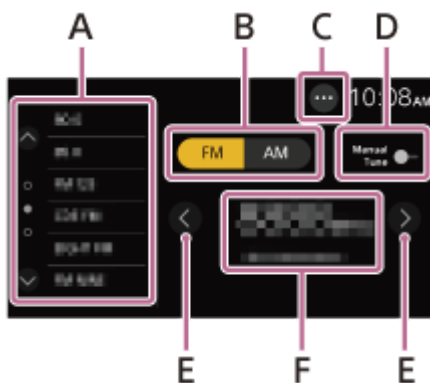

Ръчно настройване:

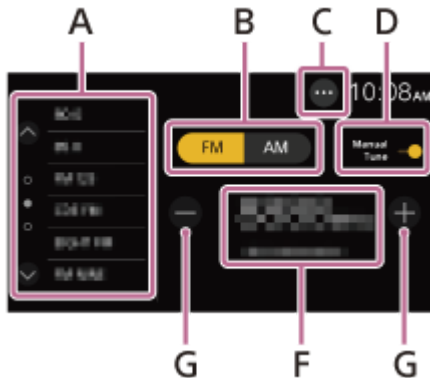

A. Зона за предварително зададени станции

Изберете предварително зададена станция.

Докоснете и задръжте, за да запаметите текущата честота към това предварително задаване.

Докоснете / (нагоре/надолу), за да покажете други предварително зададени станции.

B. Текуща честотна лента

Променете честотната лента (FM или AM).

C. ●●● (опция за радио)

Отворете менюто с опции за радио.

D. Manual Tune

Превключете настройването между ръчно и автоматично.

E. / (наляво/надясно)

Настройте автоматично.

F. Текуща честота, сервизно име на програма*, индикация на RDS (системата за радиоданни)*

* Налична само при RDS приемане.

G. +/-

Настройте ръчно.

Докоснете и задръжте за продължително прескачане на честоти.

5-021-905-81(6) Copyright 2021 Sony Corporation

Автомобилен приемник
XAV-9500ES/XAV-9550ES

Настройване

1 Изберете желаната честотна лента (FM или AM).

2 Извършете настройване.

За автоматично настройване

Докоснете **</>** (наляво/надясно).

Сканирането спира, когато приемникът приеме станция.

За ръчно настройване

Докоснете [Manual Tune], за да превключите на ръчно настройване.

Докоснете **-/+**.

Докоснете и задръжте **-/+** за продължително прескачане на честоти.

За ръчно запаметяване

Докато приемате станцията, която искате да запаметите, докоснете и задръжте зоната за предварително зададени станции.

За приемане на запаметени станции

Изберете честотната лента, след което докоснете желаната станция за предварително задаване.

Сродна тема

- [Слушане на радио](#)

Автомобилен приемник
XAV-9500ES/XAV-9550ES

Използване на функции за опции на радио

Следните функции са налични при докосване на **•••** (опция) в горната дясна част на екрана.



[BTM (Best Tuning Memory)]

Запаметява станции по реда на честотата на номерата за предварително задаване. Като станции за предварително задаване могат да бъдат запаметени 18 станции за FM и 12 станции за AM.

[Alternate Frequency] (XAV-9500ES(E)/XAV-9500ES(E17)/XAV-9500ES(IN)/XAV-9550ES(EUR))

Избира [On] за непрекъснато пренастройване на станцията на най-силния сигнал в мрежата. (Налична само по време на FM приемане.)

[Traffic Announce] (XAV-9550ES(EUR))

Избира [On] за приемане на текущата информация за пътната обстановка или програми за пътната обстановка (TP), ако са налични.

(Налична само по време на FM приемане.)

[Regional Station Link] (XAV-9500ES(E)/XAV-9500ES(E17)/XAV-9500ES(IN)/XAV-9550ES(EUR))

Избира [On] да остане на станцията, която приемате, докато функцията Alternate Frequency е включена. Ако напуснете зоната за приемане на тази регионална програма, изберете [Off]. Тази функция не работи в Обединеното кралство и някои други области.

(Налична само по време на FM приемане.)

[PTY]

Избира тип на програмата от [Music] или [Talk] за търсене на станция, която предава избрания тип програма.

(Налична само по време на FM приемане.)

За получаване на съобщения за извънредни ситуации (XAV-9500ES(E)/XAV-9500ES(E17)/XAV-9500ES(IN)/XAV-9550ES(EUR))

С включена функция Alternate Frequency съобщенията за извънредни ситуации автоматично ще прекъсват текущо избрания източник.

Сродна тема

- [Слушане на радио](#)

Автомобилен приемник
XAV-9500ES/XAV-9550ES

Слушане на SiriusXM радио

Натиснете HOME, след което докоснете [SiriusXM].

Ако [SiriusXM] не е зададено в зоната Предпочитани, докоснете [All Apps], за да се покаже екранът HOME2, след това изберете [SiriusXM].

За активиране на Вашия абонамент за SiriusXM

Само SiriusXM Ви предоставя повече от това, което харесвате да слушате – всичко на едно място. Слушайте над 140 канала, включително музикални, без реклами и най-популярните спортове, новини, дискусии, комедийни и развлекателни канали. Добре дошли в света на сателитното радио. Необходими са свързване на SiriusXM тунер на превозното средство и абонамент. За допълнителна информация посетете www.siriusxm.com

След монтирането на Вашия SiriusXM тунер за свързване на превозното средство и антена натиснете HOME, след което докоснете [SiriusXM]. Трябва да чувате канала за обзор на SiriusXM на канал 1. След като се уверите, че чувате канала за обзор, изберете канал 0, за да откриете ИД на Вашето радио. Също така ИД на радиото се намира отдолу на свързания SiriusXM тунер на превозното средство и неговата опаковка. Този номер ще Ви е необходим за активиране на Вашия абонамент. Запишете номера за справка.

Забележка

- ИД на радиото за SiriusXM не включва буквите I, O, S или F.

За показване на ИД на SiriusXM радиото

1. Натиснете HOME, след което докоснете [SiriusXM].
2. Докоснете канала на екрана за SiriusXM радио.
3. Въведете [000], след което докоснете [OK].

В САЩ можете да активирате онлайн или с обаждане на обслужването за слушатели на SiriusXM:

- Посетете www.siriusxm.com/activatenow
- Обадете се на отдела за обслужване на слушатели на SiriusXM на телефон 1-866-635-2349

За абонаменти в Канада:

- Посетете www.siriusxm.ca/activate
- Обадете се на отдела за обслужване на клиенти на SiriusXM на телефон 1-888-539-7474

Като част от процеса за активиране сателитите на SiriusXM ще изпратят съобщение за активиране до Вашето радио. Когато Вашият радиоприемник открие, че радиото е получило съобщението за активиране, радиоприемникът ще покаже на дисплея: [Subscription Updated. Press Enter to Continue.]. След абонирането можете да настройвате канали от Вашия абонаментен план.

Забележка

- Процесът за активиране обикновено отнема 10 до 15 минути, но може да достигне до един час.

- Вашият радиоприемник трябва да е включен и да приема сигнала на SiriusXM, за да получи съобщението за активиране.

5-021-905-81(6) Copyright 2021 Sony Corporation

Автомобилен приемник
XAV-9500ES/XAV-9550ES

Настройване на канали за SiriusXM

Контроли/индикации за приемане

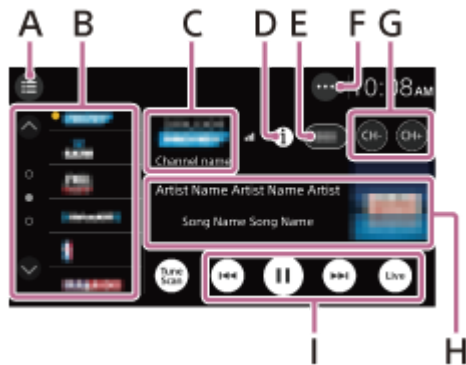

A. ☰ (списък)

Отворете списъка с канали или списъка с категории.

B. Предварително зададени номера

Изберете предварително зададен канал. Докоснете **▲** / **▼** (нагоре/надолу), за да покажете други предварително зададени канали.

Докоснете и задръжте, за да запаметите текущия канал към това предварително задаване.

C. Лого на канал, име на канал

D. ⓘ (информация)

Превключете информацията за канала в H.

E. Номер на канал

F. ●●● (SXM опция)

Отворете менюто с опции за SXM.

G. CH- (предишен канал)/CH+ (следващ канал)

Изберете канал.

H. Обложка на албум, име на изпълнител (име на категория), заглавие на песен (информация за съдържанието)

I. ▶ (възпроизвеждане) / ⏸ (пауза), ⏮ (предишно) / ⏭ (напред), 📺 (Live)

Всяка функция е съвместима с SXV200 или по-нови модели тунери.

📺 (Live) се използва за връщане към музика/съдържание на живо.

Можете да превъртате назад, напред, поставяте на пауза и възпроизвеждате, като използвате съхранените данни, докато приемате канала. По време на пауза на екрана може да се появи [Replay Memory Full], в зависимост от буфера.

Съхранените данни ще бъдат изтрити, когато ACC е OFF и системата се рестартира.

Автомобилен приемник
XAV-9500ES/XAV-9550ES

Избиране на канала чрез въвеждане на неговия номер

- 1 Докоснете зоната с номера на канала на екрана за SiriusXM радио.

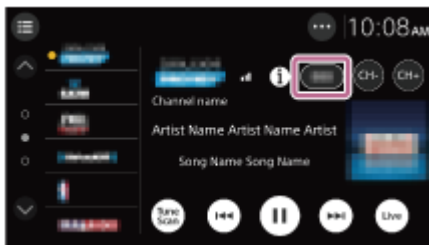

- 2 Въведете номера на канала, след което докоснете [OK].

Сродна тема



- [Настройване на канали за SiriusXM](#)

Автомобилен приемник
XAV-9500ES/XAV-9550ES

Настройка на канала от TuneScan™

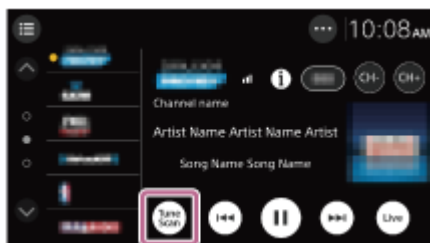
Можете да използвате функцията TuneScan, за да намерите любимия си музикален канал.



Ако имате повече от един любим музикален канал, ще имате богат избор всеки път, когато правите настройка. Вместо да докосвате всеки предварително зададен канал и да слушате музиката, можете просто да докоснете  (TuneScan), за да получите кратък обзор на музиката, която сте пропуснали на всеки предварително зададен музикален канал. (Визуализират се шестте предварително зададени канала, показани в списъка с предварително зададени и текущия настроен канал.) Намерете любимата си музика и докоснете  (възпроизвеждане), за да продължите да слушате музиката. Можете да прескочите назад или напред, ако сте пропуснали обзора или ако не проявявате интерес към настоящия обзор.

Забележка

- Тази функция е съвместима с SXV200 или по-нови модели тунери.
Броят на музикалните записи за TuneScan зависи от състоянието на тунера SiriusXM. Каналите на TuneScan се състоят от предварително зададени канали, поради което след включване или смяна на страницата може да са нужни няколко минути до задействането им.

Автомобилен приемник
XAV-9500ES/XAV-9550ES

Избиране на канала от списъка с канали или от списъка с категории

- 1 Докоснете ☰ (списък) на екрана за SiriusXM радио.

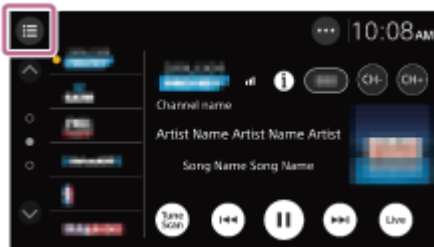

Показва се списъкът с категории.

- 2 Докоснете желаната категория.

За да изберете от списъка с канали, докоснете [All Channels].

- 3 Докоснете желания канал.

Автомобилен приемник
XAV-9500ES/XAV-9550ES

Настройване на родителски контрол

Функцията за родителски контрол Ви позволява да ограничавате достъпа до SiriusXM каналите със съдържание за възрастни. Когато се активира, функцията за родителски контрол ще изисква въвеждането на код за достъп за приемане на заключените канали. Информацията за настройване на код за достъп и заключване на канали може да бъде намерена по-долу.

- 1 Докоснете **•••** (опция) на екрана за SiriusXM радио, след което докоснете [Parental Control].



Появява се дисплеят за въвеждане на код за достъп.

- 2 Въведете Вашия 4-цифрен код за достъп чрез докосване на клавишите с цифри, след което докоснете [OK].

Появява се дисплеят за потвърждение на кода за достъп.

- 3 Въведете отново Вашия 4-цифрен код за достъп, след което докоснете [OK].

Родителският контрол се активира и каналите се заключват.

За отключване на каналите/За повторно заключване на каналите

1. Докоснете **•••** (опция), след което докоснете [Parental Control].
Появява се дисплеят за въвеждане на код за достъп.
2. Въведете Вашия 4-цифрен код за достъп чрез докосване на клавишите с цифри, след което докоснете [OK].

За промяна на кода за достъп

1. Докоснете **•••** (опция), докоснете [Change Passcode], след което въведете Вашия текущ код за достъп.
2. Въведете Вашия нов код за достъп, след което докоснете [OK].
Появява се дисплеят за потвърждение на кода за достъп.
3. Въведете отново Вашия нов код за достъп, след което докоснете [OK].

Автомобилен приемник
XAV-9500ES/XAV-9550ES

Използване на функции за SXM опции

Следните функции са налични при докосване на ●●● (опция) на екрана на SiriusXM радиото.

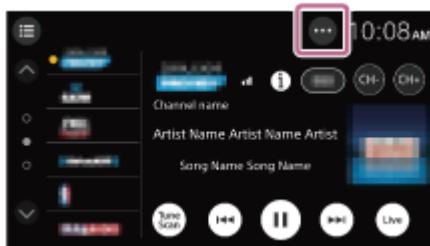

[Parental Control]

Задава функцията за родителски контрол на включена или изключена.

[Change Passcode]

Променя кода за достъп до функцията за Parental Control.

[TuneStart]

Включва или изключва функцията TuneStart™.

Когато включите функцията TuneStart, можете да прослушате музиката отначало, ако сте избрали някой от предварително зададените канали. Възможно е да минат една до две минути след включване или смяна на предварително зададените страници, докато функцията се задейства.

Забележка

- Тази функция е съвместима с SXV200 или по-нови модели тунери.
Възможно е да не можете да прослушате музиката отначало, в зависимост от състоянието на SiriusXM тунера.

Автомобилен приемник
XAV-9500ES/XAV-9550ES

Слушане на DAB/DAB+ радио

Натиснете HOME, след това докоснете [DAB+].

Ако [DAB+] не е зададено в зоната Предпочитани, докоснете [All Apps], за да се покаже екранът HOME2, след това изберете [DAB+].

Съвет

- Задайте [Antenna Power] на [On] (по подразбиране) или на [Off] в зависимост от типа DAB антена (не е доставена).
- Когато [DAB+] е избрано за първи път след извършване на фабрично нулиране, списъкът със станции започва да се актуализира автоматично. Оставете актуализирането на списъка със станции да завърши. (Ако бъде прекъснато, [Update Station List] ще стартира отново следващия път, когато изберете [DAB+].) Ако няма DAB станция, запаметена в списъка със станции, настройте чрез докосване на [Update Station List] на списъка със станции.

Контроли/индикации за приемане

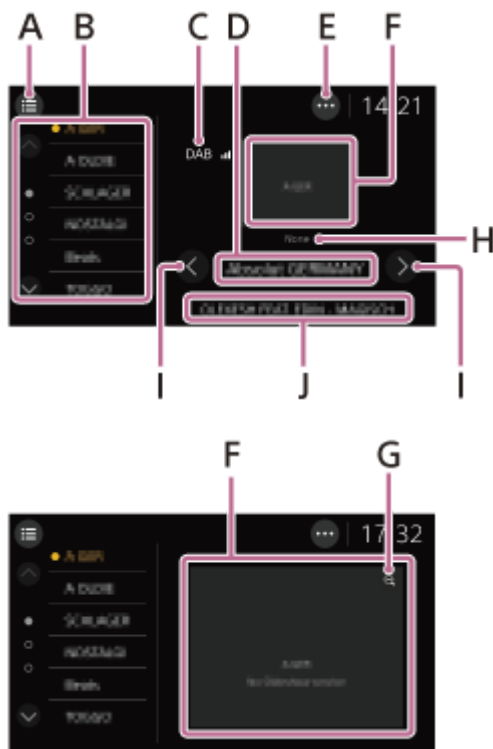

A. ☰ (списък)

Отворете списъка със станции и изберете станция от списъка със станции.

Логото на станцията се показва в списъка със станции, ако данните са налични.

За да търсите желаната станция в азбучен ред, докоснете  (търсене по азбучен ред).

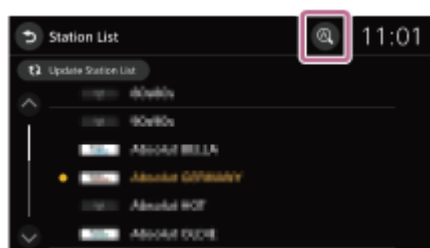

В. Списък с предварително зададени станции

Изберете предварително зададена станция.

Докоснете  /  (нагоре/надолу), за да покажете други предварително зададени станции.

Докоснете и задръжте, за да запаметите текущата станция към това предварително задаване.

В първоначалното състояние всички списъци с предварително зададени станции са нерегистрирани.

Логото на станцията се показва, ако данните са налични.

С. DAB (икона DAB)

Показва се състоянието на силата на сигнала на DAB радиото.

Д. Име на станцията

Е. (DAB опции)

Отворете менюто "DAB опции".

Ф. Лого на станцията/зона за слайдшоу

Показва се името на станцията, ако няма налични данни за лого на станцията или данни за слайдшоу.

Картината се уголемява, ако са налични данни за слайдшоу.

Г. (намаляване на мащаба)

Намалете мащаба на уголеменото слайдшоу и името на станцията, типът програма на станцията и информацията за съдържанието на станцията се показват.

Н. Тип програма на станцията

И. / (наляво/надясно)

Избира се предишната/следващата станция.

Ж. Информация за съдържанието на станцията

Сродна тема

- [Използване на функции за DAB опции](#)

Автомобилен приемник
XAV-9500ES/XAV-9550ES

Използване на функции за DAB опции

Следните функции са налични при докосване на **...** (опция) на екрана на DAB/DAB+ радио.



[Announcements]

Активира DAB съобщенията с прекъсване на текущо избрания източник: [On], [Off].

По време на DAB съобщение силата на звука се настройва на нивото, зададено за Traffic Announce в RDS.

[Related Station Link]

Автоматично търси и настройва същата или подобна програма, когато сигналът на текущата програма е прекалено слаб за приемане: [On], [Off].

Related Station Link	DAB/FM
Off	Следва само същата програма
On	Следва същата програма и сходна програма също

[Antenna Power]

Захранва входния терминал за DAB антената: [On], [Off].

Сродна тема

- [Използване на функции за опции на радио](#)

Автомобилен приемник
XAV-9500ES/XAV-9550ES

Възпроизвеждане от USB устройство

Могат да се използват MSC (клас масова памет) тип USB устройства*, съответстващи на USB стандарта.

* напр. USB флаш устройство, цифров мултимедиен плейър

Забележка

- Могат да се разчитат до 25 000 файла за всеки файлов тип, съхраняван на USB устройство.
- Съхранявайте само поддържаните файлови формати за възпроизвеждане от USB на USB устройство.
- Проверете поддържаните файлови формати за възпроизвеждане от USB.

1 Намалете силата на звука на приемника.

2 Свържете USB устройството към USB порта.

3 Натиснете HOME, след което докоснете [USB].

Ако [USB] не е зададено в зоната Предпочитани, докоснете [All Apps], за да се покаже екранът HOME2, след това изберете [USB].

Възпроизвеждането започва.

4 Докоснете  (аудио) или  (видео), за да смените типа на файла.

За премахване на USB устройството

Изключете приемника или завъртете ключа за запалване в положение ACC изключено, след което премахнете USB устройството.

Сродна тема

- [Поддържани формати за USB възпроизвеждане](#)
- [Уебсайтове за поддръжка на клиенти](#)

Автомобилен приемник
XAV-9500ES/XAV-9550ES

Възпроизвеждане с повтаряне и възпроизвеждане с разбъркване

- 1 По време на възпроизвеждане на USB докоснете  (повтаряне) или  (разбъркване) неколkokратно, докато не се появи желаният режим на възпроизвеждане.



Може да е необходимо време за стартиране на възпроизвеждането в избрания режим на възпроизвеждане.

Наличните режими на възпроизвеждане се различават в зависимост от избрания източник на звук и свързаното устройство.

Автомобилен приемник
XAV-9500ES/XAV-9550ES

Търсене на файл от екрана със списък

1 При възпроизвеждане от USB докоснете  (списък).

Показва се екранът със списък от текущо възпроизвеждания елемент.
Докоснете  (аудио) или  (видео), за да подредите списъка по тип на файла.

2 Докоснете желаня елемент.

Възпроизвеждането започва.

Автомобилен приемник
XAV-9500ES/XAV-9550ES

Други настройки по време на възпроизвеждане

При възпроизвеждане на видео са налични допълнителни настройки чрез докосване на ●●● (опция).

Аспект

Избира съотношението на екрана на приемника.

Елемент	Подробна информация
Full	Показва картина със съотношение 16:9 в оригинален размер.
Normal	Показва картина със съотношение 4:3 в оригинален размер със странични ленти, за да запълни екран със съотношение 16:9.
Zoom	Показва картина със съотношение 16:9, която бива преобразувана в оригинален формат със съотношение 4:3.
Captions	Увеличава картината хоризонтално, като едновременно с това вмъква надписи на екрана.

Автомобилен приемник
XAV-9500ES/XAV-9550ES

Възпроизвеждане от BLUETOOTH устройство

Можете да възпроизведате съдържание на свързано устройство, което поддържа BLUETOOTH A2DP (разширен профил на аудиоразпространение).



- 1 Установете BLUETOOTH връзка с BLUETOOTH устройството.
- 2 Натиснете HOME, след което докоснете [Bluetooth].
Ако [Bluetooth] не е зададено в зоната Предпочитани, докоснете [All Apps], за да се покаже екранът HOME2, след това изберете [Bluetooth].
- 3 Задействайте BLUETOOTH устройството за стартиране на възпроизвеждането.

За приравняване на силата на звука на BLUETOOTH устройството към други източници

Можете да намалите разликите в силата на звука между този приемник и BLUETOOTH устройството:
По време на възпроизвеждане докоснете ●●● (опция), след което задайте [Bluetooth Input Level] между -6 и +6.

Забележка



- В зависимост от BLUETOOTH устройството, информация, като например име, номер на запис/времетраене и състояние на възпроизвеждане, може да не се показва на този приемник.
- В зависимост от BLUETOOTH устройството или приложението за възпроизвеждане на музика е възможно аудиоизходът да се деформира, когато [Bluetooth Input Level] е между +1 и +6. В този случай намалете [Bluetooth Input Level].
- BLUETOOTH свързване не е възможно, докато Apple CarPlay или Android Auto работи.

Сродна тема

- [Свързване със сдвоено BLUETOOTH устройство](#)

Автомобилен приемник
XAV-9500ES/XAV-9550ES

Възпроизвеждане с повтаряне и възпроизвеждане с разбъркване

- 1** По време на възпроизвеждане докоснете  (повтаряне) или  (разбъркване) неколкократно, докато не се появи желаният режим на възпроизвеждане.
Може да е необходимо време за стартиране на възпроизвеждането в избрания режим на възпроизвеждане.

Наличните режими на възпроизвеждане се различават в зависимост от избрания източник на звук, свързаното устройство и приложението.

Автомобилен приемник
XAV-9500ES/XAV-9550ES

Подготвяне на мобилен телефон

За да използвате мобилен телефон, свържете го с този приемник.



Забележка

- Функциите за обаждане със свободни ръце не са налични, когато е активирана функцията Apple CarPlay или Android Auto. В този случай използвайте функциите за обаждане със свободни ръце на приложението.

Сродна тема

- [Сдвояване и свързване с Bluetooth® устройство](#)
- [Свързване със сдвоено BLUETOOTH устройство](#)

Автомобилен приемник
XAV-9500ES/XAV-9550ES

Приемане на обаждане

1 Докоснете  (обаждане) при приемане на обаждане.

Телефонното обаждане започва.

Забележка

- Тонът на звънене и гласът на говорещия се извежда от предните високоговорители. За да изберете високоговорителите за обаждане със свободни ръце, натиснете HOME, след което докоснете [Settings] и изберете [Optional Audio Output Channel] в [System].

За отхвърляне/прекръпяване на повикване

Докоснете  (прекръпяване на повикване).

Сродна тема

- [Подготвяне на мобилен телефон](#)

Автомобилен приемник
XAV-9500ES/XAV-9550ES

Осъществяване на обаждане

1 Натиснете HOME, след което докоснете [Phone].

Ако [Phone] не е зададено в зоната Предпочитани, докоснете [All Apps], за да се покаже екранът HOME2, след това изберете [Phone].

2 Докоснете една от иконите на повикване на BLUETOOTH телефонния дисплей.

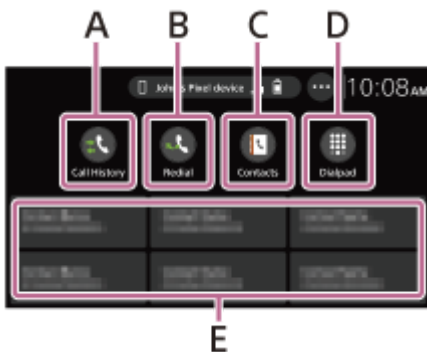

A. 📞 (Call History)*

Изберете контакт от списъка с хронологията на обажданията. Приемникът съхранява последните 20 обаждания.

B. 🔄 (Redial)

Обадете се автоматично на последния контакт, който сте набрали.

C. 👤 (Contacts)*

Изберете контакт от списъка с имена/номера. За търсене на желаня контакт по азбучен ред от списъка с имена докоснете 🔍 (Alphabetical Search).

D. 📞 (Dialpad)

Въведете телефонния номер.

E. Favorites

Изберете запаметения контакт.

За запамятане на контакта вижте “За добавяне на телефонни номера към Предпочитани” по-долу.

* Мобилният телефон трябва да поддържа RVAR (Профил за достъп до телефонния указател).

3 Докоснете 📞 (обаждане).

Телефонното обаждане започва.

За добавяне на телефонни номера към Предпочитани

Можете да запаметите до 6 контакта в Предпочитани.

1. На телефонния екран докоснете 👤 (Contacts) и изберете телефонен номер, който искате да запаметите в Предпочитани.
Появява се дисплеят за потвърждение.
2. Докоснете [Add to Favorites].
3. Докоснете желаня предварително зададен номер в Предпочитани, за да запаметите телефонния номер.
Контактът се запамятава в Предпочитани.

Забележка

- Ако името на контакта или телефонният номер са твърде дълги, редът завършва с "...".

Сродна тема

- [Подготвяне на мобилен телефон](#)

5-021-905-81(6) Copyright 2021 Sony Corporation

Автомобилен приемник
XAV-9500ES/XAV-9550ES

Налични операции по време на обаждане

За регулиране на силата на тона за звънене

Натиснете VOL (сила на звука) +/- по време на приемане на обаждане.



За регулиране на силата на гласа на говорещия

Натиснете VOL (сила на звука) +/- по време на обаждане.

За регулиране на силата на звука за другата страна (регулиране на усилването на микрофона)

По време на обаждане със свободни ръце докоснете ●●● (опция), след което задайте [MIC Gain] на [High], [Middle] или [Low].

За превключване между режим за свободни ръце и ръчен режим

По време на обаждане докоснете  ↔  (високоговорител/телефон) за превключване на аудио на обаждането между приемника и мобилния телефон.

Забележка

- В зависимост от мобилния телефон тази операция може да не е налична.

За автоматично приемане на обаждане

Докоснете ●●● (опция), след което задайте [Auto Answer] на [On].

Не можете да промените настройките по време на разговор или докато извършвате или приемате обаждане. Настройките трябва да се задават предварително.

Автомобилен приемник
XAV-9500ES/XAV-9550ES

Подготовка на iDataLink Maestro

Свързването на модула iDataLink Maestro (не е доставен) към този приемник Ви позволява да показвате текущото състояние на автомобила и да регулирате определени настройки.

Наличните функции и настройки се различават в зависимост от типа на автомобила Ви и фърмуера, инсталиран на модула iDataLink Maestro. За повече информация посетете следния сайт:

<https://www.idatalinkmaestro.com/>

Sony не гарантира всички операции на функциите и настройките на iDataLink Maestro.

Изисква се инсталиране на фърмуера на модула iDataLink Maestro преди използване на функциите на iDataLink Maestro.

Актуализирайте до последната версия на фърмуера, за да използвате всички налични функции.

1 Проверете серийния номер на приемника.

Серийният номер е означен на задната страна на приемника или докоснете [System Information] в [System].

2 Посетете уебсайта.

<https://www.idatalinkmaestro.com/>

Следвайте инструкциите на екрана, за да конфигурирате фърмуера в съответствие с типа на автомобила Ви.

Въведете серийния номер.

3 Инсталирайте фърмуера на модула iDataLink Maestro.

Ако имате въпроси или проблеми, свързани с модула iDataLink Maestro, които не са включени в уебсайта, се свържете с:

Automotive Data Solutions Inc.

имейл: maestrosupport@adsdata.ca

телефон: 1-866-427-2999

Автомобилен приемник
XAV-9500ES/XAV-9550ES

Използване на iDataLink Maestro

След инсталиране на модула iDataLink Maestro на екрана HOME се показват само наличните функции и настройки:

напр. 🌡️ Climate, 📊 Gauges, 🚗 Vehicle Info, 🅅 Park Assist

Climate:

Можете да използвате този екран, за да виждате състоянието на автомобила си или да контролирате климата в него.

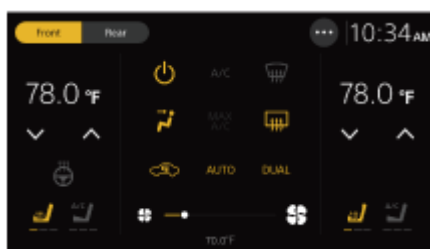

Gauges:

Показва информацията за управление на автомобила Ви, като например скорост на движение и скорост на двигателя.



Vehicle Info:

Показва информация от автомобила Ви, като например налягане на гумите и напрежението на акумулатора на автомобила.



Park Assist:

Добавя визуално показване на засечените обекти към наличната сензорна система за паркиране в автомобила Ви.

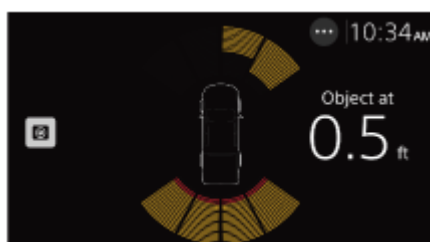

Забележка относно информацията за засичане на препятствия

Тази функция е за поддържане на визуализацията на шофьора, като не всички препятствия и рискове могат да бъдат засечени.

5-021-905-81(6) Copyright 2021 Sony Corporation

Автомобилен приемник
XAV-9500ES/XAV-9550ES

Работа с основните настройки

Можете да задавате елементи в следните категории на настройките: Device Connection, Sound, Customize, Application, System.

- 1 Натиснете HOME, след което докоснете [Settings].**
Ако [Settings] не е зададено в зоната Предпочитани, докоснете [All Apps], за да се покаже екранът HOME2, след това изберете [Settings].
- 2 Докоснете една от категориите за настройка.**
Елементите, които могат да се настройват, може да се различават в зависимост от източника и настройките.
- 3 Докоснете елемента, който искате да зададете.**

За да се върнете на предишния дисплей

Докоснете  (назад).

Сродна тема

- [Device Connection](#)
- [Sound](#)
- [Customize](#)
- [Application](#)
- [System](#)

Автомобилен приемник
XAV-9500ES/XAV-9550ES

Device Connection

+Add New Device

- Свързва и регистрира отново устройството Ви към приемника.
- Показва името на устройството, свързано към приемника. Ако името на свързаното устройство се дублира, след името ще се появи наставка, като например "-2", "-3", ...
- Можете да превключвате устройството чрез докосване на името на устройството, което искате да свържете.
- Когато докоснете **i**, можете да извършвате следните операции.
 - Да изтривате устройството чрез докосване на [Forget This Device].
 - Да прекратявате свързването на устройството чрез докосване на [Disconnect].
 - Когато свързвате iPhone, съвместим с Apple CarPlay, можете да превключвате между BLUETOOTH връзката и Apple CarPlay чрез докосване на [Change to Bluetooth] или [Change to Apple CarPlay].
 - Когато свързвате телефон с Android, съвместим с Android Auto, можете да превключвате между BLUETOOTH връзката и Android Auto чрез докосване на [Switch to Bluetooth] или [Start Android Auto].

Забележка

- Когато свързвате Вашето BLUETOOTH устройство и приемника, не забравяйте да отворите тази настройка.

Сродна тема

- [Работа с основните настройки](#)

Автомобилен приемник
XAV-9500ES/XAV-9550ES

Sound

EQ

Избира крива на еквалайзера.
(Налично е при който и да е избран източник.)

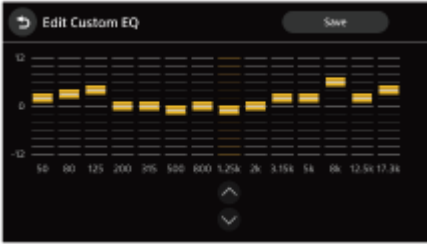
Елемент	Подробна информация
EQ	<p>Избира кривата на еквалайзера:</p> <p>XAV-9500ES(UC) [Off], [R&B], [Rock], [Pop], [Dance], [Hip-Hop], [EDM], [Jazz], [Soul], [Country], [Custom 1], [Custom 2]</p> <p>XAV-9500ES(E) [Off], [R&B], [Rock], [Pop], [Dance], [Hip-Hop], [EDM], [Jazz], [Regueton], [Salsa], [Custom 1], [Custom 2]</p> <p>XAV-9500ES(E17) [Off], [EDM], [Regueton], [Country], [R&B], [Pop], [Rock], [Hip-Hop], [Jazz], [Dance], [Custom 1], [Custom 2]</p> <p>XAV-9500ES(IN) [Off], [Bollywood], [R&B], [Rock], [Pop], [Dance], [Hip-Hop], [EDM], [Jazz], [Regueton], [Custom 1], [Custom 2]</p> <p>XAV-9550ES(EUR) [Off], [R&B], [Rock], [Pop], [Dance], [Hip-Hop], [EDM], [Jazz], [Soul], [Country], [Custom 1], [Custom 2]</p>
Edit Custom EQ	<p>Регулира кривата на еквалайзера от -12 до +12. Когато докосвате [EQ Adjust] на [EQ], се появява [Edit Custom EQ]. Регулираната крива на еквалайзера може да се запише в [Custom 1] или [Custom 2] чрез докосване на [Save].</p> 

Subwoofer Level

Регулира силата на звука на суббуфера: [Off], [On], -10 до +10.
Когато [Subwoofer Output] е зададен на [Stereo], могат да се задават нивата на левия и десния суббуфер.

Balance/Fader

Регулира нивата на баланса/фейдъра.
(Налично е, когато [Speaker Configuration] е зададено на [Front & Rear].)

Елемент	Подробна информация
Balance	Регулира баланса на звука между левите и десните високоговорители: [L15] до [R15].

Елемент	Подробна информация
Fader	Регулира баланса на звука между предните и задните високоговорители: [Front 15] до [Rear 15].

Speaker Level

Регулира изходното ниво на високоговорителя.
(Налично е, когато [Speaker Configuration] е зададено на [Front 2-way].)

Listening Position

Избира положението на слушане: [Front Left], [Front Right], [Front], [All], [Off], [Custom].
([All] не е достъпно, когато [Speaker Configuration] е зададено на [Front 2-way].)
Можете да регулирате положението на звуковото изображение чрез коригиране на времето на пристигане на звука в съответствие с мястото за седане в автомобила. Когато изберете [Custom], се появява [Time Alignment].
Можете да регулирате разстоянието от всеки високоговорител до положението на слушане на интервали от 0,1 in или 1 cm (единиците се превключват), за да коригирате времето, необходимо на звука да достигне положението на слушане.



Vinyl Processor

Активира или дезактивира функцията на виниловия процесор.

Advanced

Следните настройки на [Subwoofer Output], [Crossover], [Parametric EQ] и [Speaker Configuration] изискват компетентност в настройването на звук.

Subwoofer Output

Превключва изхода на суббуфера: [Summed Mono], [Stereo].

Crossover

Регулира пределната честота, наклона и фазата на суббуфера.

Когато [Speaker Configuration] е зададено на [Front & Rear]:

Елемент	Подробна информация
High Pass Filter	Регулира пределната честота на предните/задните високоговорители.
Low Pass Filter	Избира пределната честота на суббуфера.
Slope	Регулира наклона на предните/задните високоговорители и суббуфера.
Phase	Избира фазата на суббуфера: [Normal], [Reverse].

Когато [Speaker Configuration] е зададено на [Front 2-way]:

Елемент	Подробна информация
High Pass Filter	Регулира пределната честота на предните високи/средни високоговорители.
Low Pass Filter	Регулира пределната честота на предните средни високоговорители и суббуфера.
Slope	Регулира наклона на предните високоговорители и суббуфера.
Phase	Избира фазата на предните високоговорители и суббуфера: [Normal], [Reverse].

Parametric EQ

Когато [Speaker Configuration] е зададено на [Front & Rear]:

Регулира [Frequency [Hz]], [Gain [dB]] и [Q factor] (фактор на качеството) за 8 точки на [Front L], [Front R], [Rear L], [Rear R] и [Subwoofer].

Когато [Speaker Configuration] е зададено на [Front 2-way]:

Регулира [Frequency [Hz]], [Gain [dB]] и [Q factor] (фактор на качеството) за 8 точки на [High L], [High R], [Mid L], [Mid R] и [Subwoofer].



Можете да включвате или изключвате изхода на всеки високоговорител, когато проверявате ефекта на регулирането. Когато не Ви е необходим ефектът на [Parametric EQ], докоснете [Reset], за да изравните всички канали, запишете в [Custom 1] или [Custom 2] и след това го изберете.

Speaker Configuration

Превключва изхода на високоговорителите, в зависимост от системата високоговорители: [Front & Rear], [Front 2-way].

Забележка

- Когато свързвате модула iDataLink Maestro (не е доставен) и използвате фабричния усилвател, задайте [Speaker Configuration] на [Front & Rear]. (XAV-9500ES(UC))

Сродна тема

- [Работа с основните настройки](#)

Автомобилен приемник
XAV-9500ES/XAV-9550ES

Customize

Custom Key

Регистрира функции на [Custom Key 1] или [Custom Key 2]: [Mute], [Disp. Off], [Source Change], [Home], [Next], [Previous], [Vol +], [Vol -], [None].

Wallpaper Select

Сменя тапета посредством докосване на желания цвят или задава любимата Ви снимка от USB устройство тип MSC (клас масова памет) като тапет.

(Налично само когато данните на снимката са JPEG файлове от 6 MB или по-малко с размер на пикселите от 2 048 × 1 080 или по-малко.)

За задаване на данни на снимка

При свързване на USB устройството към USB порта докоснете [+], за да се покажат снимките. Изберете любимата си снимка, след това докоснете [OK].

Сродна тема

- [Работа с основните настройки](#)

Автомобилен приемник
XAV-9500ES/XAV-9550ES

Application

Camera Display

Избира режим на изглед на камерата: [Normal], [Flipped].

[Rear Camera Guideline Adjust] показва насочващите линии на задната камера.

[Rear Camera Interruption] показва видеото на камерата за обратно виждане, свързана към REAR CAMERA IN кабела, когато поставите лоста за превключване на предавките в позиция R (назад).

[Camera 1 Interruption] автоматично показва видеото на камерата, свързана към кабела CAMERA IN 1, когато се засече сигналът за прекъсване от кабела EXT IN 1.

[Camera 2 Interruption] автоматично показва видеото на камерата, свързана към кабела CAMERA IN 2, когато се засече сигналът за прекъсване от кабела EXT IN 2.

Забележки относно свързването на модула iDataLink Maestro (не е доставен) (XAV-9500ES(UC))

- Когато свързвате модула iDataLink Maestro (не е доставен) и използвате функцията за прекъсване от модула, [Rear Camera Interruption] е налично. Функциите за прекъсване на Камера 1/Камера 2 са зададени на [Maestro Settings] от [Application] в [Settings].
- Когато свързвате модула iDataLink Maestro (не е доставен) и използвате функцията Backup Camera Dynamic Guidelines, регулирайте водещата линия.

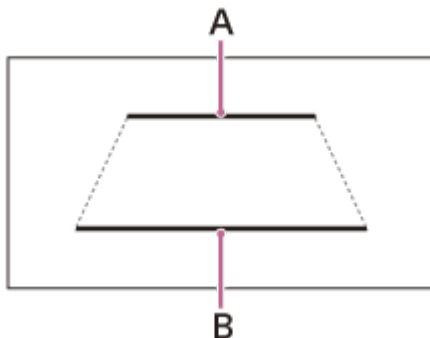

А. 2,0 m зад колата

Б. 0,5 m зад колата

SXM Reset (XAV-9500ES(UC))

Инициализира SiriusXM настройките за свързване на тунера на превозното средство: [Reset], [Cancel].

Maestro Input Level (XAV-9500ES(UC))

Регулира относителната сила на звука към входния сигнал от модула iDataLink Maestro: -8 до +8.
(Налично само когато връзката с iDataLink Maestro е установена.)

Maestro Settings (XAV-9500ES(UC))

Показва менютата за оригиналните настройки на автомобила Ви и настройките за модула iDataLink Maestro.
Дисплеят Ви ще варира в зависимост от фърмуера в модула iDataLink Maestro.
(Налично само когато връзката с iDataLink Maestro е установена.)

Radio Tuning Steps (XAV-9500ES(E)/XAV-9500ES(E17)/XAV-9500ES(IN)/XAV-9550ES(EUR))

Задава FM/AM стъпката на тунера спрямо Вашата държава или регион. (XAV-9500ES(E)/XAV-9500ES(E17)/XAV-9500ES(IN))

Задава само FM стъпката на тунера спрямо Вашата държава или регион. (XAV-9550ES(EUR))

Забележка

- При промяна на FM стъпката на тунера се нулират и двете предварително зададени станции – FM и AM. (XAV-9550ES(EUR))

Сродна тема

- [Работа с основните настройки](#)

5-021-905-81(6) Copyright 2021 Sony Corporation

Автомобилен приемник
XAV-9500ES/XAV-9550ES

System

Language

Избира езика на показване: [Deutsch], [English], [Español], [Français], [Indonesian], [Italiano], [Nederlands], [Português], [Русский], [العربية], [简体中文], [繁體中文], [한국어].

Date/Time

Когато получавате GPS сигнал, преди да сте настроили [Date/Time], [Date/Time] се задава автоматично.

Елемент	Подробна информация
Date	Задава датата: [Month], [Day], [Year].
Time	Задава часа на часовника: [Hour], [Minute], [AM/PM].
Date Format	Избира формата: [DD-MM-YYYY], [MM-DD-YYYY], [YYYY-MM-DD].
Time Format	Избира формата: [12-Hour], [24-Hour].

Demo Mode

Активира или дезактивира демонстрацията.

Steering Wheel Settings

Избира режима на входа за свързаното дистанционно управление. За предотвратяване на повреда се уверете, че преди употреба сте избрали режим на входа, който съответства на свързаното дистанционно управление. Задайте [Custom] превключвателя на [On].



Забележка

- Докато задавате настройките, свързаното дистанционно управление не може да бъде използвано, макар че някои функции вече са регистрирани. Използвайте бутоните на приемника.
- Тази функция може да не е налична на някои превозни средства. За подробности относно съвместимостта на Вашето превозно средство посетете сайта за поддръжка.

System Sound

Активира или дезактивира работния сигнал.

Volume Settings

Регулира силата на звука на всеки източник.

Елемент	Подробна информация
Media	Регулира силата на звука на мултимедията: от 0 до 50.
Radio Announcements (XAV-9550ES(EUR))	Регулира силата на звука на радиосъобщенията: от 0 до 50.
Phone Call	Регулира силата на звука на телефонните разговори: от 0 до 50.
Ring Tone	Регулира силата на звука на тона на звънене: от 0 до 50.
Voice Recognition	Регулира силата на звука на гласовото разпознаване: от 0 до 50.
Maestro Chime (XAV-9500ES(UC))	Регулира силата на звука на мелодията на Maestro: от 0 до 50. (Налично само когато връзката с iDataLink Maestro е установена.)
Navigation Guidance	Регулира силата на звука на инструкциите на навигацията от Apple CarPlay или Android Auto: от 0 до 50.

Забележка

- Когато регулирате настройките на силата на звука, паркирайте автомобила си на безопасно място, понеже може да е твърде шумно, за да се чуват околните звуци.

Optional Audio Output Channel

Избира каналите за обаждане, инструкции и аудионапомняне: [Front], [Rear].

Dimmer

Регулира нивото на яркостта на дисплея и бутоните чрез промяна на стойността.

Когато [Activate the set value with the vehicle's light] е включено, дисплеят и бутоните се включват на това ниво на яркост, когато фаровете са включени.

Key Illumination

Затъмнява подсветката на бутоните: [Off], [On].

Key Brightness on Display Off

Затъмнява яркостта на бутоните, когато мониторът е изключен: [Off], [1], [2], [3], [4].

Driver's Position

Избира положението на шофиране с цел оптимизиране на Apple CarPlay и Android Auto: [Left Side], [Right Side].

MIC Adjust

Задава параметрите на микрофона в съответствие с размера на автомобила: [Small Cabin], [Medium Cabin], [Large Cabin].

Bluetooth Signal

Активира BLUETOOTH сигнала: [Off], [On].

Change PSK

Променя паролата за Wi-Fi.

System Information

Показва системната информация: [Software Version], [Serial Number], [Wi-Fi Status], [Bluetooth Status], [GPS Status], [Speed Sensor Status].

Software Update

Актуализира софтуера чрез USB флашустройство или USB тетъринг.

Factory Reset

Инициализира всички настройки и възстановява фабричните настройки.

Open Source Licenses

Показва софтуерните лицензи.

Сродна тема

- [Работа с основните настройки](#)

Автомобилен приемник
XAV-9500ES/XAV-9550ES

Отказване на демонстрационния режим

- 1** Натиснете **HOME**, след което докоснете **[Settings]**.
Ако **[Settings]** не е зададено в зоната Предпочитани, докоснете **[All Apps]**, за да се покаже екранът HOME2, след това изберете **[Settings]**.
 - 2** Докоснете **[System]**, след което докоснете **[Demo Mode]**, за да го зададете на **[Off]**.
 - 3** За да излезете от менюто за настройка, докоснете двукратно  (назад).
-

Сродна тема

- [System](#)

Автомобилен приемник
XAV-9500ES/XAV-9550ES

Сортиране на приложения в зоната Приложения (Предпочитани)

Могат да бъдат задавани до 5 приложения в зоната Приложения (Предпочитани) на екрана HOME1. Могат да бъдат сортирани пет приложения.

Докоснете и задръжте пръста си върху приложението, което искате да преместите, след това го плъзнете до мястото, на което искате да го поставите.

Приложенията в зоната Приложения (Предпочитани) могат също да бъдат сменяни на приложения в зоната Приложения, с изключение на зададените в Предпочитани.

Екран HOME1

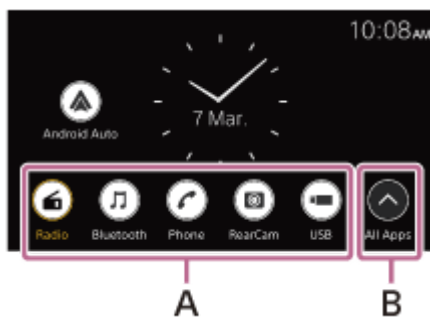

Екран HOME2

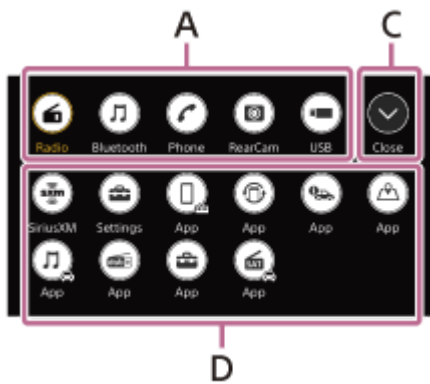

- A. Зона Приложения (Предпочитани)
- B. All Apps
- C. Close
- D. Зона Приложения (с изключение на зададените в Предпочитани)

За смяна на приложение в зоната Приложения (Предпочитани)

- 1 Докоснете [All Apps], за да отворите екрана HOME2.
Отваря се екранът HOME2.
- 2 Докоснете и задръжте пръста си върху приложението, което ще премествате от зоната Приложения (Предпочитани), след това го плъзнете до зоната Приложения (с изключение на Предпочитани).
В зоната Приложения (Предпочитани) се образува празно място.

3 Докоснете и задръжете пръста си върху приложението, което ще премествате в зоната Приложения (Предпочитани), след това го плъзнете до празното място в зоната Приложения (Предпочитани).

4 Докоснете [Close], за да се върнете на екрана HOME1.

Забележка

- Когато искате да вмъкнете или преместите приложението в зоната Приложения (Предпочитани), се уверете, че екранът HOME2 се отваря. Не можете да вмъквате или премествате приложенията на екрана HOME1.
- Приложенията в зоната Приложения (Предпочитани) не се подравняват автоматично. Празното място между приложенията се запазва.
- Приложенията, с изключение на тези в зоната Приложения (Предпочитани), се подравняват автоматично. Не се създава празно място между приложенията.

Сродна тема

- [Екранни дисплеи](#)

Автомобилен приемник
XAV-9500ES/XAV-9550ES

Актуализиране на софтуера

За да актуализирате софтуера, посетете сайта за поддръжка, след това следвайте онлайн инструкциите.

За да актуализирате софтуера с USB флашустройство

Изтеглете софтуера от сайта за поддръжка и го запишете на Ваше USB флашустройство. Свържете Вашето USB флашустройство към USB порта, след това следвайте инструкциите на екрана на приемника.

За да актуализирате софтуера с USB режим на тетъринг

Когато използвате смартфона с функция тетъринг, можете да актуализирате софтуера с USB режим на тетъринг. Свържете Вашия смартфон към USB порта, след това следвайте инструкциите на екрана на приемника.

Забележка

- По време на актуализиране с USB връзка не прекратявайте свързването на USB кабела или USB устройството.
- Възможно е да е необходима връзка с мрежа и да бъдат наложени високи такси за пакетна комуникация.

Сродна тема

- [Уебсайтове за поддръжка на клиенти](#)

Автомобилен приемник
XAV-9500ES/XAV-9550ES

Предпазни мерки

- Електрическата антена се разгъва автоматично.
- Когато прехвърляте собствеността или изхвърляте автомобила с монтирания в него приемник, инициализирайте всички настройки до фабрични настройки, като извършите нулиране до фабричните настройки.
- Не пръскайте с течности по продукта.

Бележки относно безопасността

- Съобразявайте се с местните правила, закони и наредби за движението.
- Докато шофирате
 - Не поглеждайте приемника и не работете с него, защото това може да доведе до разсейване и да стане причина за инцидент. Паркирайте автомобила си на безопасно място, когато искате да погледнете или да използвате приемника.
 - Не използвайте функцията за настройка или каквито и да е други функции, които могат да отвлекат вниманието Ви от пътя.
 - Когато се движите на заден ход, не забравяйте да гледате назад и да наблюдавате заобикалящата среда внимателно за Вашата безопасност дори когато камерата за обратно виждане е свързана. Не разчитайте само на камерата за обратно виждане.
- При употреба
 - Не вкарвайте ръцете си, пръстите си или чужди предмети в приемника, защото това може да причини нараняване или повреда на приемника.
 - Пазете малките части извън обсега на деца.
 - Затягайте коланите, за да избегнете нараняване в случай на рязко движение на автомобила.

Предотвратяване на инцидент

Не работете с приемника и не гледайте монитора, докато шофирате.

Изображения се показват само след като сте паркирали автомобила и сте задействали ръчната спирачка. Ако автомобилът започне да се движи по време на възпроизвеждане, ще се покаже предупреждението по-долу и няма да можете да гледате видео.

[Video blocked for your safety]

Бележки относно LCD панела

- Не мокрете LCD панела и не го излагайте на течности. Това може да причини неизправност.



- Не натискайте силно LCD панела, тъй като това може да изкриви картината или да причини неизправност (т.е. картината може да стане неясна или LCD панелът може да се повреди).
- Не докосвайте LCD панела с друго, освен с прът, тъй като това може да го повреди или счупи.

- Почиствайте LCD панела със суха, мека кърпа. Не използвайте разтворители от рода на бензин, разреждател, предлагани в търговската мрежа почистващи препарати или антистатичен спрей.
- Не използвайте този приемник извън температурния диапазон от 0 °C до 40 °C.
- Ако автомобилът Ви е бил паркиран на студено или горещо място, картината може да бъде неясна. Въпреки това обаче мониторът не е повреден и картината ще се изясни, след като температурата в автомобила стане нормална.
- Възможно е на монитора да се появяват сини, червени или зелени точки. Те се наричат “светли петна” и могат да се появят на всеки LCD панел. LCD панелът е изработен прецизно и над 99,99% от сегментите му са функционални. Въпреки това е възможно малък процент (обикновено около 0,01%) от сегментите да не светят правилно. Това обаче няма да попречи на гледането Ви.

Бележки относно сензорния екран

- Този приемник използва капацитивен сензорен екран. Докосвайте панела директно с възглавничката на пръста си.
- Този приемник не поддържа работа с докосване с няколко пръста.
- Не докосвайте екрана с остри предмети, като например игли или химикалки, или с нокти. Този приемник не поддържа работата с перо.
- Докосването на екрана с ръкавица може да доведе до неправилно функциониране на устройството или до липса на отговор.
- Не оставяйте никакви предмети да се допират до сензорния екран. Ако екранът бъде докоснат от предмет, различен от възглавничката на пръста Ви, е възможно приемникът да не реагира правилно.
- Тъй като за изработването на екрана е използван стъклен материал, пазете приемника от силен удар. Ако на екрана се появят пукнатини или олющвания, не докосвайте повредената част, тъй като това може да причини нараняване.
- Дръжте други електрически устройства далече от сензорния екран. Те могат да причинят неизправност на сензорния екран.
- Ако върху сензорния екран има капки вода или ако докоснете екрана с мокри пръсти, той може да не реагира правилно.

Връзка с интернет и IP адрес

Техническите данни, като например IP адрес (или данни на устройството), се използват, когато този продукт се свързва към интернет за актуализиране на софтуер или получаване на услуги от трети страни. За актуализации на софтуер е възможно тези технически данни да бъдат комуникирани към нашите сървъри за актуализации, за да Ви предоставяме актуализация на софтуера, подходяща за устройството Ви. Ако не искате изобщо да бъдат използвани такива технически данни, не задавайте функцията за безжичен интернет и не свързвайте интернет кабел.

Ако имате някакви въпроси или проблеми относно Вашия приемник, които не се съдържат в това Помощно ръководство, се обърнете към най-близкия търговски представител на Sony.

Автомобилен приемник
XAV-9500ES/XAV-9550ES

Поддържани формати за USB възпроизвеждане

Аудио:

WMA (.wma)*¹ *²

Скорост на предаване: 32 kbps – 192 kbps (поддържа променлива скорост на предаване (VBR))*³

Честота на квантуване*⁴: 44,1 kHz

Брой канали: 2 канала

MP3 (.mp3)*¹ *²

Скорост на предаване: 32 kbps – 320 kbps (поддържа променлива скорост на предаване (VBR))*³

Честота на квантуване*⁴: 32 kHz, 44,1 kHz, 48 kHz

Брой канали: 2 канала

AAC (.m4a)*¹ *²

Скорост на предаване: 16 kbps – 320 kbps (поддържа променлива скорост на предаване (VBR))*³

Честота на квантуване*⁴: 8 kHz – 48 kHz

Брой канали: 2 канала

ALAC (.m4a)*¹ *⁵

Честота на квантуване*⁴: 8 kHz – 384 kHz

Бит за квантуване (квантуван сигнал): 16 бита, 24 бита

Брой канали: 2 канала

FLAC (.flac)*¹

Честота на квантуване*⁴: 8 kHz – 384 kHz

Бит за квантуване (квантуван сигнал): 16 бита, 24 бита

Брой канали: 2 канала

WAV (.wav)*¹

Честота на квантуване*⁴: 8 kHz – 768 kHz

Бит за квантуване (квантуван сигнал): 16 бита, 24 бита, 32 бита

Брой канали: 2 канала

DSD (.dsf/.dff)*⁶

Честота на квантуване: 2,8 MHz, 5,6 MHz, 11,2 MHz, 22,4 MHz

Брой канали: 2 канала

Видео:

ASF (.asf) / WMV (.wmv)

Видеокодек: VC-1 Simple/Main/Advanced Profile (опростен/стандартен/разширен профил)

Аудиокодек: WMA

Скорост на предаване: макс. 15 Mbps

Кадрова честота: макс. 30 fps

Разделителна способност: макс. 1280 × 720

AVI (.avi) / MKV (.mkv) / MPEG-4 (.mp4)

- Видеокодек: AVC Baseline/Main/High Profile (базов/стандартен/висок профил)
Аудиокодек: MP3, AAC
Скорост на предаване: макс. 30 Mbps
Кадрова честота: макс. 30 fps
Разделителна способност: макс. 1920 × 1080
- Видеокодек: MPEG-4 Advanced Simple Profile (разширен опростен профил)
Аудиокодек: MP3, AAC
Скорост на предаване: макс. 20 Mbps
Кадрова честота: макс. 30 fps
Разделителна способност: макс. 1280 × 720

*1 Файловете, защитени с авторски права, и многоканални аудиофайлове не могат да бъдат възпроизведени.

*2 Файловете с DRM (Digital Rights Management) не могат да бъдат възпроизведени.

*3 Нестандартни скорости на предаване или негарантирани такива са включени в зависимост от честотата на квантуване.

*4 Честотата на квантуване може да не съответства на всички енкодери.

*5 Не се поддържа показването на информация за етикетите.

*6 Конвертирано вътрешно към PCM (192 kHz).

Забележка

- Не всички файлове от файловите формати по-горе могат да се възпроизведат на приемника.
- Форматът AVCHD не се поддържа.

Автомобилен приемник
XAV-9500ES/XAV-9550ES

За iPhone

- **Съвместими модели на iPhone:**

iPhone 11 Pro Max, iPhone 11 Pro, iPhone 11, iPhone XS Max, iPhone XS, iPhone XR, iPhone X, iPhone 8 Plus, iPhone 8, iPhone 7 Plus, iPhone 7, iPhone SE, iPhone 6s Plus, iPhone 6s, iPhone 6 Plus, iPhone 6, iPhone 5s

- Използването на емблемата Made for Apple означава, че даден аксесоар е проектиран за свързване изключително с продукта(ите) на Apple, посочен(и) на емблемата, и е бил сертифициран от разработчика да отговаря на стандартите за производителност на Apple. Apple не носи отговорност за работата на това устройство или за съответствието му със стандартите и нормите за безопасност. Моля, обърнете внимание, че използването на този аксесоар с продукт на Apple може да повлияе на производителността на безжичната мрежа.
- Проверете уебсайта на Apple CarPlay за поддържани версии на iOS. Преди да пристъпите към използване, актуализирайте до последната версия на iOS.

Автомобилен приемник
XAV-9500ES/XAV-9550ES

Бележка относно лиценза

Този продукт съдържа софтуер, който се използва от Sony в рамките на лицензно споразумение със собственика на авторските му права. Ние сме задължени да оповестим съдържанието на споразумението пред клиентите в рамките на изискванията на собственика на авторското право на софтуера. За подробности относно софтуерните лицензи изберете [Settings] → [System] → [Open Source Licenses].

Бележка относно приложен софтуер по лицензи GNU GPL/LGPL

Софтуерът, включен в този продукт, съдържа защитен с авторски права софтуер, лицензиран по GPLv2 и други лицензи, които е възможно да изискват достъп до изходен код. Можете да откриете копие на съответния необходим изходен код според GPLv2 (и други лицензи) на <http://www.sony.net/Products/Linux/>.

За да го изтеглите, отидете на URL, след което изберете името на модела "XAV-9500ES" или "XAV-9550ES". Можете да получите съответния необходим изходен код според GPLv2 на физически носител от нас за период от три години след нашата последна пратка на този продукт, като заявите това чрез формуляра на <http://www.sony.net/Products/Linux/>.

Тази оферта е валидна за всички получатели на тази информация.

Имайте предвид, че Sony не може да отговаря на никакви запитвания относно съдържанието на изходния код.

Сродна тема

- [System](#)

Автомобилен приемник
XAV-9500ES/XAV-9550ES

Поддръжка

Смяна на литиевата батерия (CR2025) на дистанционното управление (XAV-9500ES(E)/XAV-9500ES(E17)/XAV-9500ES(IN))

Когато зарядът на батерията намалее, обхватът на дистанционното управление намалява.

ВНИМАНИЕ

Опасност от експлозия, ако батерията е неправилно подменена. Подменяйте само със същия или еквивалентен тип батерии.

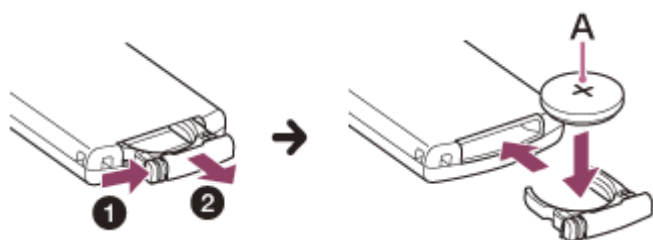

A: Литиева батерия (CR2025) с полюса + нагоре

Забележка

- Пазете литиевата батерия от деца. Ако батерията бъде глътната, незабавно се консултирайте с лекар.

Автомобилен приемник
XAV-9500ES/XAV-9550ES

Спецификации

Раздел за монитора

Тип на дисплея	Широк цветен LCD монитор
Размери	25,7 cm/ 10,1 инча
Система	TFT активна матрица
Брой на пикселите	2 764 800 пиксела (1280 × 3 (RGB) × 720)

Раздел за радиото

XAV-9500ES(UC):

FM

Диапазон на настройване	87,5 MHz – 107,9 MHz
Използваема чувствителност	7 dBf
Съотношение сигнал към шум	70 dB (моно)
Разделяне при 1 kHz	45 dB

AM

Диапазон на настройване	530 kHz – 1 710 kHz
Чувствителност	32 μ V

XAV-9500ES(E)/XAV-9500ES(E17)/XAV-9500ES(IN):

FM

Диапазон на настройване	87,5 MHz – 108,0 MHz (при стъпка от 50 kHz) 87,5 MHz – 108,0 MHz (при стъпка от 100 kHz)
FM стъпка на настройване	Може да се превключва между 50 kHz/100 kHz
Използваема чувствителност	7 dBf
Съотношение сигнал към шум	70 dB (моно)
Разделяне при 1 kHz	45 dB

AM

Диапазон на настройване	531 kHz – 1 602 kHz (при стъпка от 9 kHz) 530 kHz – 1 710 kHz (при стъпка от 10 kHz)
АМ стъпка на настройване	Може да се превключва между 9 kHz/10 kHz
Чувствителност	32 μ V

XAV-9550ES(EUR):

DAB/DAB+

Диапазон на настройване	174,928 MHz – 239,200 MHz
Терминал за антена	Конектор за външна антена

FM

Диапазон на настройване	87,5 MHz – 108,0 MHz (при стъпка от 50 kHz) 87,5 MHz – 108,0 MHz (при стъпка от 100 kHz)
FM стъпка на настройване	Може да се превключва между 50 kHz/100 kHz
Използваема чувствителност	7 dBf
Съотношение сигнал към шум	70 dB (моно)
Разделяне при 1 kHz	45 dB

AM

Диапазон на настройване	531 kHz – 1 602 kHz
Чувствителност	32 μ V

Раздел за USB плейъра

Интерфейс	USB Type-C® (висока скорост)
Максимален ток	USB порт: 3,0 A

Раздел за BLUETOOTH

XAV-9500ES(UC)/XAV-9500ES(E)/XAV-9500ES(E17)/XAV-9500ES(IN):

Комуникационна система	BLUETOOTH – стандартна версия 5.0
Изход	BLUETOOTH – стандартен клас на мощност 1 (макс. проведена +7,5 dBm)
Максимален обхват на комуникация*1	Приблиз. 10 m при пряка видимост

Честотна лента	Честота 2,4 GHz (2,4000 GHz – 2,4835 GHz)
Метод на модулация	FHSS
Съвместими BLUETOOTH профили*2	A2DP (Разширен профил на аудиоразпространение) 1.3.1 AVRCP (Профил за дистанционно управление на аудио и видео) 1.6.1 HFP (Профил за свободни ръце) 1.7.1 PBAP (Профил за достъп до телефонния указател) 1.2
Съответстващ кодек	SBC, AAC, LDAC™

XAV-9550ES(EUR):

Комуникационна система	BLUETOOTH – стандартна версия 5.0
Изход	BLUETOOTH – стандартен клас на мощност 1 (EIRP 7,74 dBm)
Максимален обхват на комуникация*1	Приблиз. 10 m при пряка видимост
Честотна лента	Честота 2,4 GHz (2,4000 GHz – 2,4835 GHz)
Метод на модулация	FHSS
Съвместими BLUETOOTH профили*2	A2DP (Разширен профил на аудиоразпространение) 1.3.1 AVRCP (Профил за дистанционно управление на аудио и видео) 1.6.1 HFP (Профил за свободни ръце) 1.7.1 PBAP (Профил за достъп до телефонния указател) 1.2
Съответстващ кодек	SBC, AAC, LDAC™

*1 Действителният обхват ще зависи от фактори, като препятствия между устройствата, магнитни полета около микровълнова фурна, статично електричество, чувствителност на приемане, производителност на антената, операционна система, софтуерно приложение и т.н.

*2 Стандартните BLUETOOTH профили обозначават целта за BLUETOOTH комуникацията между устройства.

Раздел за Wi-Fi

XAV-9500ES(UC):

Съвместими стандарти	IEEE802.11 a/n/ac
Радиочестота	5 GHz лента (5,725 GHz – 5,850 GHz)
Изходна мощност	Макс. проведена 16 dBm
Честотен толеранс	20 ppm

XAV-9500ES(E):

Съвместими стандарти	IEEE802.11 b/g/n
Радиочестота	2,4 GHz лента (2,401 GHz – 2,473 GHz)
Изходна мощност	Макс. проведена 18 dBm

Честотен толеранс	20 ppm
-------------------	--------

XAV-9500ES(E17)/XAV-9500ES(IN):

Съвместими стандарти	IEEE802.11 a/n/ac
Радиочестота	5 GHz лента (5,725 GHz – 5,850 GHz)
Изходна мощност	Макс. проведена 10 dBm
Честотен толеранс	20 ppm

XAV-9550ES(EUR):

Съвместими стандарти	IEEE802.11 a/n/ac
Радиочестота	5 GHz лента (5,725 GHz – 5,850 GHz)
Изходна мощност	EIRP 13,89 dBm
Честотен толеранс	20 ppm

Раздел за аудиоусилвателя

Изходи	Изходи за високоговорители
Съпротивление на високоговорителите	4 Ω – 8 Ω
Максимална изходна мощност	55 W × 4 (при 4 Ω)

Общи

Изисквания към захранването	12 V DC автомобилен акумулатор (отрицателно заземяване)
Максимална консумация на ток	10 A
Размери (максимални)	Приблиз. 271 mm × 171 mm × 247 mm (ш/в/д)
Размери за монтаж	Приблиз. 182 mm × 53 mm × 160 mm (ш/в/д)
Тегло	Приблиз. 2,5 kg
Съдържание на опаковката	Основен приемник (1) Части за монтиране и свързване (1 комплект) Дистанционно управление (1): RM-X400 (XAV-9500ES(E)/XAV-9500ES(E17)/XAV-9500ES(IN))

Опционални аксесоари/ оборудване	Дистанционно управление: RM-X400 (XAV-9500ES(UC)) SiriusXM Свързване на тунера на превозното средство*: SXV100, SXV200, SXV300 (XAV-9500ES(UC)) iDataLink Maestro RR модул, iDataLink Maestro RR2 модул (XAV-9500ES(UC))
-------------------------------------	---

* Някои функции са съвместими с SXV200 или нови модели тунери.

Поискайте подробна информация от търговския представител.

Дизайнът и спецификациите могат да бъдат променяни без предупреждение.

5-021-905-81(6) Copyright 2021 Sony Corporation

Автомобилен приемник
XAV-9500ES/XAV-9550ES

Авторски права



SiriusXM-Ready® ви позволява да слушате музика без реклами плюс всички спортни репортажи, дискусии, комедийни програми, новини – всичко на едно място. (Изисква се SiriusXM Connect Tuner и абонамент. Продава се отделно.)

За допълнителна информация посетете www.siriusxm.com.

SiriusXM и всички свързани марки и логота са търговски марки на Sirius XM Radio, Inc. Всички права запазени.

Словната марка Bluetooth® и логотипите са регистрирани търговски марки, собственост на Bluetooth SIG, Inc., и всяко използване на тези марки от Sony Group Corporation и нейните филиали е по лиценз. Другите търговски марки и имена са собственост на съответните им притежатели.

Windows Media е или регистрирана търговска марка, или търговска марка на Microsoft Corporation в САЩ и/или други държави.

Този продукт е защитен от определени права за интелектуална собственост на Microsoft Corporation. Използването или дистрибуцията на такава технология извън този продукт е забранена без лиценз от Microsoft или от оторизиран филиал на Microsoft.

Apple, iPhone и Apple CarPlay са търговски марки на Apple Inc., регистрирани в САЩ и други държави.

iOS търговска марка или регистрирана търговска марка на Cisco в САЩ и други държави и е по лиценз.

Google, Android, Google Play и Android Auto са запазени марки на Google LLC.

За да използвате Android Auto на дисплея на автомобила си, ще имате нужда от телефон с Android, работещ с Android 8 или по-нова версия, активен план за данни и приложението Android Auto.

За да използвате Android Auto безжично на дисплея на автомобила си, ще имате нужда от смартфон с Android с активен план за данни. Можете да проверите кои смартфони са съвместими на g.co/androidauto/requirements.

Логото Wi-Fi CERTIFIED™ е сертифицирана марка на Wi-Fi Alliance®.

LDAC и логото LDAC са търговски марки на Sony Corporation.

USB Type-C® и USB-C® са регистрирани търговски марки на USB Implementers Forum.

ТОЗИ ПРОДУКТ Е ЛИЦЕНЗИРАН СЪГЛАСНО ЛИЦЕНЗА MPEG-4 VISUAL PATENT PORTFOLIO LICENSE ЗА ЛИЧНА УПОТРЕБА БЕЗ ТЪРГОВСКА ЦЕЛ НА ПОТРЕБИТЕЛ ЗА

(i) КОДИРАНЕ НА ВИДЕОСЪДЪРЖАНИЕ В СЪОТВЕТСТВИЕ СЪС СТАНДАРТА MPEG-4 VISUAL STANDARD ("MPEG-4 VIDEO") И/ИЛИ

(ii) ДЕКОДИРАНЕ НА MPEG-4 ВИДЕО, КОЕТО Е КОДИРАНО ОТ ПОТРЕБИТЕЛ, ЗАНИМАВАЩ СЕ С ЛИЧНА ДЕЙНОСТ БЕЗ ТЪРГОВСКА ЦЕЛ, И/ИЛИ Е ПРИДОБИТО ОТ ДОСТАВЧИК НА ВИДЕОПРОДУКТИ, ЛИЦЕНЗИРАН ЗА ПРЕДОСТАВЯНЕ НА MPEG-4 ВИДЕО.

НЕ СЕ ДАВА ИЛИ ПОДРАЗБИРА ЛИЦЕНЗ ЗА НИКАКВА ДРУГА УПОТРЕБА. ДОПЪЛНИТЕЛНА ИНФОРМАЦИЯ, ВКЛЮЧИТЕЛНО СВЪРЗАНА С РЕКЛАМНА, ВЪТРЕШНА И ТЪРГОВСКА УПОТРЕБА И ЛИЦЕНЗИРАНЕ, МОЖЕ ДА БЪДЕ ПОЛУЧЕНА ОТ MPEG LA, L.L.C. [HTTP://WWW.MPEGLA.COM](http://WWW.MPEGLA.COM)

Всички останали търговски марки са търговски марки на съответните собственици.

5-021-905-81(6) Copyright 2021 Sony Corporation

Автомобилен приемник
XAV-9500ES/XAV-9550ES

Отстраняване на неизправности

Направете следното, преди да заявите ремонтна услуга.

- Прочетете съответните инструкции и теми за отстраняване на неизправности в това Помощно ръководство.
- Проблеми могат да бъдат разрешавани с актуализиране на софтуера. Когато инсталирате приложението “Support by Sony” на Вашия смартфон, можете да получавате информация за актуализиране на софтуера по удобен начин.
- Посетете нашата начална страница за поддръжка на клиенти.

Ако нищо от изброеното по-горе не помага, консултирайте се с най-близкия дистрибутор на Sony.

Сродна тема

- [Уебсайтове за поддръжка на клиенти](#)
- [Относно приложението “Support by Sony”](#)

Автомобилен приемник
XAV-9500ES/XAV-9550ES

Няма звуков сигнал.

- Системният звук е изключен в настройките.

Автомобилен приемник
XAV-9500ES/XAV-9550ES

Предпазителят е изгорял. / Приемникът издава шум, когато положението на ключа за запалване се превключи.

- Захранващите кабели не са свързани правилно с тези на конектора на автомобила за захранване на аксесоари.

Автомобилен приемник
XAV-9500ES/XAV-9550ES

Дисплеят изчезва от монитора. / Дисплеят не се появява на монитора.

- Активирана е функцията изключен монитор.
 - Докоснете където и да е по дисплея, за да го включите отново.
 - Натиснете DISP OFF на дистанционното управление. (XAV-9500ES(E)/XAV-9500ES(E17)/XAV-9500ES(IN))
 - Функцията за режим на готовност е активирана.
 - Натиснете HOME.
-

Сродна тема

- [Основен приемник и дистанционно управление](#)
- [Екранни дисплеи](#)

Автомобилен приемник
XAV-9500ES/XAV-9550ES

Не могат да бъдат избрани елементи от менюто.

- Недостъпните елементи на менюто се показват в сиво.

Автомобилен приемник
XAV-9500ES/XAV-9550ES

Приемникът не може да работи.

- Натиснете и задръжте HOME за повече от 10 секунди, за да рестартирате приемника.

Автомобилен приемник
XAV-9500ES/XAV-9550ES

Дисплеят не се включва.

- Възможно е дисплеят да не е монтиран правилно.
 - Уверете се, че монтажът и свързването на дисплея към приемника са изпълнени правилно.

Автомобилен приемник
XAV-9500ES/XAV-9550ES

Сензорният екран не реагира правилно на Вашето докосване.

- Докосвайте само една зона на сензорния екран в даден момент. Ако две или повече части бъдат докоснати едновременно, сензорният екран няма да реагира правилно.
- Натискайте силно чувствителния на натиск екран.
- Сензорният екран не реагира, когато се докосва с мокър пръст и когато върху него има капки вода.
 - Подсушете добре върховете на пръстите си и избършете старателно капките вода от сензорния екран.

Автомобилен приемник
XAV-9500ES/XAV-9550ES

Докосването с няколко пръста не се разпознава.

- Този приемник не поддържа работа с докосване с няколко пръста.

Автомобилен приемник
XAV-9500ES/XAV-9550ES

Наставка, като например“-2”, “-3”, ..., се появява след името на устройството на [Device Connection].

- Името на свързаното устройство е дублирано. Променете името на свързаното устройство.

Автомобилен приемник
XAV-9500ES/XAV-9550ES

Радиоприемането е влошено. / Получава се статичен шум.

- Свържете здраво антената.
- Възможно е да е необходимо свързване към REM OUT.

Автомобилен приемник
XAV-9500ES/XAV-9550ES

Станциите не могат да се приемат. (XAV-9500ES(E)/XAV-9500ES(E17)/XAV-9500ES(IN)/XAV-9550ES(EUR))

- Настройката за стъпка на настройване е заличена.
 - Задайте стъпката на настройване отново.

Сродна тема

- [Application](#)

Автомобилен приемник
XAV-9500ES/XAV-9550ES

Станциите не могат да се приемат.

- Вижте [No Station] за подробности, когато DAB сигналът не може да се приема.
-

Сродна тема

- [DAB радио \(XAV-9550ES\(EUR\)\)](#)

Автомобилен приемник
XAV-9500ES/XAV-9550ES

Няма FM RDS съобщения за пътната обстановка.

- Дезактивирайте DAB съобщенията.
 - FM RDS съобщенията за пътната обстановка не са налични, когато са активирани DAB съобщенията.
-

Сродна тема

- [Използване на функции за DAB опции](#)

Автомобилен приемник
XAV-9500ES/XAV-9550ES

Няма картина или се появява шум в картината.

- Монтажът не е правилен.
 - Монтирайте приемника под ъгъл, по-малък от 30°, в здрава част на автомобила.
- Кабелът за паркиране (светлозелен) не е свързан към кабела за превключване на ръчната спирачка или ръчната спирачка не е задействана.
 - Проверете дали кабелът за паркиране е плътно свързан към кабела за превключване на ръчната спирачка, след това задействайте ръчната спирачка.

Автомобилен приемник
XAV-9500ES/XAV-9550ES

Няма звук, звукът прескача или звукът е накъсан.

- Свързването между този приемник и свързаното оборудване не е извършено правилно.
 - Проверете връзката между този приемник и свързаното оборудване и задайте входния селектор на оборудването на източника, съответстващ на приемника.
 - Монтажът не е правилен.
 - Монтирайте приемника под ъгъл, по-малък от 30°, в здрава част на автомобила.
 - Приемникът е в режим на пауза/бързо превъртане назад/напред.
 - Настройките за изходите не са направени правилно.
 - Силата на звука е твърде ниска или твърде висока.
 - Функцията за заглушаване е активирана.
 - Форматът не се поддържа.
 - Проверете дали форматът се поддържа от този приемник.
 - Възможно е да има радиосмущения в близост.
 - Преместете го на място с добра среда за сигнала и го свържете отново.
-

Сродна тема

- [Поддържани формати за USB възпроизвеждане](#)

Автомобилен приемник
XAV-9500ES/XAV-9550ES

Звукът е шумен.

- Дръжте далеч едни от други захранващите и свързващите кабели.

Автомобилен приемник
XAV-9500ES/XAV-9550ES

Не могат да се възпроизведат елементи.

- Свържете повторно USB устройството.
- Уверете се, че USB устройството или файлът се поддържат.
- USB устройства, форматирани с файлова система, различна от FAT16, FAT32 или exFAT не се поддържат.*

* Този приемник поддържа FAT16, FAT32 и exFAT, но някои USB устройства може да не поддържат всички тези системи. За подробна информация вижте инструкциите за работа на всяко USB устройство или се обърнете към производителя.

Автомобилен приемник
XAV-9500ES/XAV-9550ES

На USB устройството е нужно повече време за започване на възпроизвеждане.

- USB устройството съдържа файлове с голям размер, голям брой файлове или файлове със сложна структура на директориите.

Автомобилен приемник
XAV-9500ES/XAV-9550ES

Свързаният с USB порта смартфон не може да бъде пуснат.

- USB връзката е налична само за телефони с Android и USB устройства в режим MSC.
Ако използвате смартфон, който не е телефон с Android, установете BLUETOOTH връзка.

Сродна тема

- [Сдвояване и свързване с Bluetooth® устройство](#)
- [Свързване със сдвоено BLUETOOTH устройство](#)

Автомобилен приемник
XAV-9500ES/XAV-9550ES

Другото BLUETOOTH устройство не може да открие този приемник.

- Задайте [Bluetooth Signal] на [On].
 - В зависимост от Вашия смартфон или мобилен телефон може да се наложи да изтриете този приемник от историята за свързвания на смартфона или мобилния телефон и да ги сдвоите отново.
-

Сродна тема

- [Сдвояване и свързване с Bluetooth® устройство](#)
- [Свързване със сдвоено BLUETOOTH устройство](#)
- [Device Connection](#)

Автомобилен приемник
XAV-9500ES/XAV-9550ES

Свързване не е възможно.

-
- Проверете процедурите по сдвояване и свързване в ръководството на другото устройство и т.н. и извършете операцията отново.

Автомобилен приемник
XAV-9500ES/XAV-9550ES

Името на откритото устройство не се показва.

-
- В зависимост от състоянието на другото устройство може да не е възможно получаването на името.

Автомобилен приемник
XAV-9500ES/XAV-9550ES

Няма тон на звънене.

- Увеличете силата, докато приемате обаждане.
- За да регулирате силата на тона за звънене, натиснете HOME, докоснете [Settings] и изберете [Ring Tone] на [Volume Settings] във [System].
- Високоговорителите не са свързани към приемника.
 - Свържете високоговорителите към приемника. За да изберете високоговорителите за тона на звънене, натиснете HOME, след което докоснете [Settings] и изберете [Optional Audio Output Channel] в [System].

Автомобилен приемник
XAV-9500ES/XAV-9550ES

Силата на гласа на говорещия е ниска.

- Увеличете силата по време на обаждане.
- За да регулирате силата на гласа на говорещия, натиснете HOME, докоснете [Settings] и изберете [Phone Call] на [Volume Settings] във [System].

Автомобилен приемник
XAV-9500ES/XAV-9550ES

Другата страна казва, че силата на звука е прекалено ниска или висока.

- Регулирайте нивото на [MIC Gain].
-

Сродна тема

- [Налични операции по време на обаждане](#)

Автомобилен приемник
XAV-9500ES/XAV-9550ES

По време на телефонни разговори се получава ехо или шум.

- Намалете силата на звука.
 - Ако околният шум, освен този от телефонния разговор, е силен, опитайте се да намалите шума.
 - Затворете прозореца, ако шумът от движението е силен.
 - Намалете климатика, ако шумът от него е силен.
-

Сродна тема

- [Налични операции по време на обаждане](#)

Автомобилен приемник
XAV-9500ES/XAV-9550ES

Качеството на звука от телефона е лошо.

- Качеството на звука от телефона зависи от условията на приемане на мобилния телефон.
 - Преместете Вашия автомобил на място, където може да се подобри сигнала на мобилния телефон, ако приемането е влошено.

Автомобилен приемник
XAV-9500ES/XAV-9550ES

Силата на звука на свързаното BLUETOOTH устройство или на приложенията е ниска или висока.

- Силата на звука ще се различава в зависимост от BLUETOOTH устройството или приложенията.
 - Намалете разликите в силата на звука между този приемник и BLUETOOTH устройството или приложенията.

Автомобилен приемник
XAV-9500ES/XAV-9550ES

Звукът прескача по време на поточно предаване на аудио или BLUETOOTH връзката е неуспешна.

- Намалете разстоянието между приемника и BLUETOOTH устройството.
- Ако BLUETOOTH устройството се съхранява в кутия, която прекъсва сигнала, отстранете кутията, докато използвате устройството.
- Наблизо се използват няколко BLUETOOTH устройства или други устройства (напр. радиолобителски устройства), които излъчват радиовълни.
 - Изключете другите устройства.
 - Увеличете разстоянието между приемника и другите устройства.
- Звукът от възпроизвеждане спира за момент, когато този приемник се свързва към мобилен телефон. Това не е неизправност.

Автомобилен приемник
XAV-9500ES/XAV-9550ES

Свързаното BLUETOOTH устройство не може да се управлява по време на поточно предаване на аудио.

-
- Уверете се, че свързаното BLUETOOTH устройство поддържа AVRCP.

Автомобилен приемник
XAV-9500ES/XAV-9550ES

Някои функции не работят.

- Проверете дали свързаното устройство поддържа съответните функции.
 - Посетете сайта за поддръжка, след това проверете списъка за съвместимост.
-

Сродна тема

- [Уебсайтове за поддръжка на клиенти](#)

Автомобилен приемник
XAV-9500ES/XAV-9550ES

На обаждане е отговорено неволно.

- Свързаният телефон е настроен да започва обаждане автоматично.
 - [Auto Answer] на този приемник е зададен на [On].
-

Сродна тема

- [Налични операции по време на обаждане](#)

Автомобилен приемник
XAV-9500ES/XAV-9550ES

Сдвояването е неуспешно поради изтичане на времето.

- В зависимост от свързващото се устройство ограничението за време на сдвояване може да е кратко. Опитайте се да завършите сдвояването в наличното време.

Автомобилен приемник
XAV-9500ES/XAV-9550ES

Невъзможно сдвояване.

- Приемникът може да не успее да се сдвои с по-рано сдвоявано BLUETOOTH устройство след инициализиране на приемника, ако информацията за сдвояване на приемника е на BLUETOOTH устройството. В този случай изтрийте информацията за сдвояване на приемника от BLUETOOTH устройството и след това ги сдвоете отново.

Автомобилен приемник
XAV-9500ES/XAV-9550ES

Функцията BLUETOOTH не може да бъде използвана.

-
- Изключете запалването. Изчакайте малко, след което завъртете ключа за запалване в положение ACC.

Автомобилен приемник
XAV-9500ES/XAV-9550ES

Няма звук от високоговорителите на автомобила по време на обаждане със свободни ръце.

- Ако звукът се извежда от мобилния телефон, настройте го за извеждане на звука чрез високоговорителите на автомобила.
- Проверете силата на звука на високоговорителите на автомобила.

Автомобилен приемник
XAV-9500ES/XAV-9550ES

Канал за възрастни не е блокиран, въпреки че настройката за родителски контрол е направена.

- Ако настройвате на канал за възрастни, ще се появи дисплеят за код за достъп. Щом веднъж въведете кода за достъп, ще сте деблокирали родителския контрол за всички канали, докато приемникът не бъде изключен или докато не включите отново родителския контрол.
Задайте [Parental Control] отново на [Locked] в SXM опцията (●●●).

Сродна тема

- [Използване на функции за SXM опции](#)

Автомобилен приемник
XAV-9500ES/XAV-9550ES

Иконата на Apple CarPlay не се появява на екрана HOME.

- Вашият iPhone не е съвместим с Apple CarPlay.
 - Вижте ръководството, предоставено с Вашия iPhone, или посетете уебсайта на Apple CarPlay.
- Прекъснете връзката на Вашия iPhone и го свържете отново.
- Проверете дали настройката за Wi-Fi на Вашия iPhone е [ON].
- Проверете дали антената за GPS (доставена) е свързана.
- Проверете дали Вашият iPhone е свързан с [Device Connection] на [Settings].
- Apple CarPlay може да не е налично във Вашата държава или регион.
- Проверете настройката на Apple CarPlay на Вашия iPhone.

Автомобилен приемник
XAV-9500ES/XAV-9550ES

Точността на позицията не е добра, когато използвате карти с Apple CarPlay.

- Проверете местоположението, на което е монтирана антената (предоставена) за GPS. Някои типове предни стъкла (предни прозорци) блокират радиовълните на GPS сателита. В такъв случай монтирайте антената (предоставена) за GPS близо до прозореца.
- Не боядисвайте антената (предоставена) за GPS. Това може да повлияе на точността.
- Корекцията на състоянието на вътрешния сензор може да е недостатъчна.
 - Преместването на автомобила Ви на място, където няма препятствия, блокиращи приемането на GPS сателита, както и завиването наляво и надясно няколко пъти, е възможно да подобрят ефективността на вътрешния сензор.

Автомобилен приемник
XAV-9500ES/XAV-9550ES

Иконата на Android Auto не се появява на екрана HOME.

- Проверете Вашия телефон с Android и завършете процеса на първоначалните настройки на Вашия телефон с Android.
- Няма инсталирано приложение Android Auto на Вашия телефон с Android.
 - Изтеглете и инсталирайте приложението Android Auto или извършете актуализация до най-новата версия на приложението на Вашия телефон с Android.
 - Приложението Android Auto е интегрирано в телефони с Android 10 и по-нови версии. Няма нужда да го изтеглете. Ако трябва да влезете в приложението, можете да го откриете в телефона си (Настройки/Приложения). Android Auto не е налично на устройства, които оперират с Android (версия Go).
- Вашият телефон с Android не е съвместим с Android Auto.
 - Вашият телефон с Android трябва да поддържа Android Auto. Вижте ръководството, предоставено с Вашия телефон с Android, или посетете уебсайта на Android Auto.
- Прекратете връзката на Вашия телефон с Android и го свържете отново.
- Проверете дали Вашият телефон с Android е свързан с [Device Connection] на [Settings].
- Android Auto може да не е налично във Вашата държава или регион.

Автомобилен приемник
XAV-9500ES/XAV-9550ES

Точността на позицията не е добра, когато използвате карти с Android Auto.

- Проверете местоположението, на което е монтирана антената (предоставена) за GPS. Някои типове предни стъкла (предни прозорци) блокират радиовълните на GPS сателита. В такъв случай монтирайте антената (предоставена) за GPS близо до прозореца.
- Не боядисвайте антената (предоставена) за GPS. Това може да повлияе на точността.
- Корекцията на състоянието на вътрешния сензор може да е недостатъчна.
 - Преместването на автомобила Ви на място, където няма препятствия, блокиращи приемането на GPS сателита, както и завиването наляво и надясно няколко пъти, е възможно да подобрят ефективността на вътрешния сензор.

Автомобилен приемник
XAV-9500ES/XAV-9550ES

iDataLink Maestro

Ако имате запитвания относно функциите, настройките и връзките на iDataLink Maestro, посетете уебсайта:

<https://www.idatalinkmaestro.com/>

или се свържете с:

Automotive Data Solutions Inc.

имейл: maestrosupport@adsdata.ca

телефон: 1-866-427-2999

Автомобилен приемник
XAV-9500ES/XAV-9550ES

Общи

Cannot play selected content

- Текущо избраното съдържание не може да бъде възпроизведено или не може да се премине на следващото.
 - Съдържанието не е в поддържан файлов формат. Проверете поддържаните файлови формати.

The device is not responding

- Приемникът не разпознава свързаното USB устройство.
 - Свържете повторно USB устройството.
 - Проверете дали USB устройството се поддържа от приемника.

No playable content

- USB устройството няма годни за възпроизвеждане данни.
 - Заредете поддържаните данни/файлове в USB устройството.

Overcurrent caution on USB

- USB устройството е претоварено.
 - Прекъснете връзката с USB устройството.
 - USB устройството е неизправно или е от неподдържан тип.

Connected USB device not supported

- За подробности относно съвместимостта на Вашето USB устройство посетете сайта за поддръжка.

USB hub not supported

- На този приемник не се поддържат USB концентратори.

Сродна тема

- [Поддържани формати за USB възпроизвеждане](#)
- [Уебсайтове за поддръжка на клиенти](#)

Автомобилен приемник
XAV-9500ES/XAV-9550ES

Свързване на SiriusXM тунер на превозното средство (XAV-9500ES(UC))

Channel Locked. Please Enter the Lock Code.

- Заявеният от Вас канал е заключен от функцията на радиото за Parental Control. Вижте “[Настройване на родителски контрол](#)” за повече информация относно функцията Parental Control и как да получите достъп до заключени канали.

Channel Not Available

- Заявеният от Вас канал не е валиден SiriusXM канал или каналът, който сте слушали, вече не е наличен.
- Също можете да видите това съобщение за момент при първоначално свързване на нов SiriusXM тунер на превозното средство.
Посетете www.siriusxm.com за САЩ или www.siriusxm.ca за Канада за информация относно подредбата на SiriusXM каналите.

Channel Not Subscribed. Call SiriusXM to Subscribe.

- Заявеният от Вас канал не е включен във Вашия абонамент за SiriusXM или каналът, който сте слушали, вече не се включва във Вашия абонамент за SiriusXM.

Ако имате въпроси относно Вашия абонамент или желаете да се абонирате за този канал, моля, свържете се със SiriusXM.

В САЩ можете да активирате онлайн или с обаждане на обслужването за слушатели на SiriusXM:

- Посетете www.siriusxm.com/activatenow
- Обадете се на отдела за обслужване на слушатели на SiriusXM на телефон 1-866-635-2349

За абонаменти в Канада:

- Посетете www.siriusxm.ca/activate
- Обадете се на отдела за обслужване на клиенти на SiriusXM на телефон 1-888-539-7474

Check Antenna

- Радиото е открило неизправност в антената на SiriusXM.
- Кабелът на антената може да е или разкачен, или повреден.
 - Уверете се, че кабелът на антената е свързан към SiriusXM тунера на превозното средство.
 - Огледайте кабела на антената за повреди и прегъвания.
 - Заменете антената, ако кабелът е повреден. SiriusXM продуктите са налични при Вашия местен търговец за автомобилно аудио или онлайн на <https://shop.siriusxm.com/all-parts/>

Check SXM Tuner

- Радиото среща трудности при комуникацията със свързания SiriusXM тунер на превозното средство.
- Тунерът може да е разкачен или повреден.
 - Уверете се, че кабелът за SiriusXM тунера на превозното средство е свързан надеждно към радиото.

Incorrect Pass Code entered

- Въвеждането на код за достъп е неуспешно.
 - Проверете дали кодът за достъп е въведен правилно.
 - Ако забравите Вашия код за достъп, извършете [SXM Reset] в [Application].
Обърнете внимание, че извършването на [SXM Reset] ще инициализира всички настройки на SiriusXM и съхраненото съдържание в свързания SiriusXM тунер на превозното средство.

No signal

- Свързаният SiriusXM тунер на превозното средство среща трудности при приемането на сателитния сигнал на SiriusXM.
 - Уверете се, че Вашето превозно средство е на открито с ясен изглед към небето.
 - Уверете се, че антената SiriusXM за монтиране с магнит е поставена върху метална повърхност от външната страна на превозното средство.
 - Преместете SiriusXM антената настрани от каквито и да е препятствия.
 - Огледайте кабела на антената за повреди и прегъвания.
 - Направете справка с ръководството за монтаж на свързания SiriusXM тунер на превозното средство за допълнителна информация за монтирането на антената.
 - Заменете антената, ако кабелът е повреден. SiriusXM продуктите са налични при Вашия местен търговец за автомобилно аудио или онлайн на <https://shop.siriusxm.com/all-parts/>

Subscription Updated. Press Enter to Continue.

- Радиото е открило промяна в състоянието на Вашия абонамент за SiriusXM.
 - Натиснете Enter, за да изчистите съобщението.
Ако имате въпроси относно Вашия абонамент, моля, свържете се със SiriusXM.
В САЩ можете да активирате онлайн или като се обадите на отдела за обслужване на слушатели на SiriusXM:
Посетете www.siriusxm.com/activatenow
Обадете се на отдела за обслужване на слушатели на SiriusXM на телефон 1-866-635-2349
За абонаменти в Канада:
Посетете www.siriusxm.ca/activate
Обадете се на отдела за обслужване на клиенти на SiriusXM на телефон 1-888-539-7474

Сродна тема

- [Настройване на родителски контрол](#)
- [Application](#)

Автомобилен приемник
XAV-9500ES/XAV-9550ES

DAB радио (XAV-9550ES(EUR))

No Station

- DAB сигналът не може да се приема.
 - Актуализирайте списъка със станции.
 - Проверете свързването на антената за DAB (не е доставена).
 - Уверете се, че [Antenna Power] е зададена на [On].

Receiving

- Приемникът изчаква приемането на DAB станция.
-

Сродна тема

- [Слушане на DAB/DAB+ радио](#)
- [Използване на функции за DAB опции](#)

Автомобилен приемник
XAV-9500ES/XAV-9550ES

Уебсайтове за поддръжка на клиенти

Можете да посетите следните уебсайтове за поддръжка на клиенти за получаване на информация за поддръжка за Вашата система.

За клиенти в САЩ/Канада/Латинска Америка:

<https://www.sony.com/am/support>

За клиенти в държави в Европа:

<https://www.sony.eu/support>

За клиенти в други държави/региони:

<https://www.sony-asia.com/support>

За клиенти в САЩ

Ако имате някакви въпроси/проблеми относно този продукт, опитайте следното:

1. Прочетете “Отстраняване на неизправности” в това Помощно ръководство.
2. Моля, свържете се с (само за САЩ);
Обадете се на 1-800-222-7669
URL <https://www.SONY.com>

За клиенти в държави в Европа

Регистрирайте Вашия продукт онлайн сега:

<https://www.sony.eu/mysony>

Автомобилен приемник
XAV-9500ES/XAV-9550ES

Относно приложението “Support by Sony”

Когато инсталирате приложението “Support by Sony” на Вашия смартфон, можете да получавате информация за актуализиране на софтуера по удобен начин.

Приложение “Support by Sony” – намерете информация и получавайте уведомления за Вашия продукт:



- ✓ Новини и уведомления
- ✓ Софтуерни актуализации
- ✓ Ръководства
- ✓ Полезни съвети

<https://sony.net/SBS>

Посетете уебсайта на “Support by Sony” на адрес sony.net/SBS и запазете като показалец името на модела на приемника “XAV-9500ES” или “XAV-9550ES”, когато посетите уебсайта.