

Přijímač do automobilu
XAV-9500ES/XAV-9550ES



Pokud narazíte na jakékoli problémy nebo pokud máte jakékoli otázky, použijte tento návod.

Poznámka: Jednotky prodávané v některých zemích/oblastech se mohou lišit od výše uvedeného obrázku.

Začínáme

Popis součástí a ovládacích prvků

[Hlavní jednotka a dálkový ovladač](#)

[Zobrazení obrazovky](#)

[Provádění výchozích nastavení](#)

Použití Apple CarPlay / Android Auto

[Používání bezdrátového Apple CarPlay](#)

[Používání bezdrátového Android Auto™](#)

[Používání Android Auto s kabelem USB](#)

Příprava zařízení BLUETOOTH

[Spárování a připojení k zařízení Bluetooth®](#)

[Připojení ke spárovanému zařízení BLUETOOTH](#)

[Používání kamer](#)

Připojení chytrého telefonu

[Apple CarPlay](#)

[Android Auto](#)

Rádio

Poslouchání rádia

[Poslouchání rádia](#)

[Ladění](#)

[Používání funkcí možnosti rádia](#)

Poslouchání rádia SiriusXM (XAV-9500ES(UC))

[Poslouchání rádia SiriusXM](#)

[Ladění kanálů pro SiriusXM](#)

[Ladění kanálu zadáním jeho čísla](#)

[Ladění kanálu TuneScan™](#)

[Ladění kanálu ze seznamu kanálů nebo ze seznamu kategorií](#)

[Nastavení rodičovského zámku](#)

[Používání funkcí možnosti SXM](#)

Poslouchání rádia DAB/DAB+ (XAV-9550ES(EUR))

[Poslech rádia DAB/DAB+](#)

[Používání funkcí možnosti DAB](#)

Přehrávání

Přehrávání ze zařízení USB

[Přehrávání ze zařízení USB](#)

[Opakované přehrávání a náhodné přehrávání](#)

[Hledání souboru na obrazovce se seznamem](#)

[Další nastavení během přehrávání](#)

Přehrávání ze zařízení BLUETOOTH

[Přehrávání ze zařízení BLUETOOTH](#)

Volání v režimu handsfree

[Příprava mobilního telefonu](#)

[Příjem hovoru](#)

[Telefonování](#)

[Dostupné operace během telefonování](#)

iDataLink Maestro (XAV-9500ES(UC))

[Příprava iDataLink Maestro](#)

[Používání iDataLink Maestro](#)

Nastavení

[Používání základního nastavení](#)

[Device Connection](#)

[Sound](#)

[Customize](#)

[Application](#)

[System](#)

Dodatečné informace

[Zrušení demonstračního režimu](#)

[Třídění aplikací v oblasti Aplikace \(oblíbené\)](#)

[Aktualizace softwaru](#)

[Opatření](#)

[Podporované formáty pro přehrávání USB](#)

[Informace o službě iPhone](#)

[Poznámka k licenci](#)

[Údržba](#)

[Technické údaje](#)

[Autorská práva](#)

Řešení problémů

Řešení problémů

Obecné

- └ [Žádné pípnutí.](#)
 - └ [Spálená pojistka. / Hluk při přepnutí polohy zapalování.](#)
 - └ [Zobrazení na monitoru zmizí. / Zobrazení se neobjeví na monitoru.](#)
 - └ [Nelze vybírat položky nabídky.](#)
 - └ [Jednotku nelze ovládat.](#)
-

Displej

- └ [Displej se nezapne.](#)
-

Dotyková obrazovka

- └ [Dotyková obrazovka nereaguje správně na váš dotek.](#)
 - └ [Není rozpoznáno více dotyků.](#)
-

Připojení zařízení

- └ [Za názvem zařízení na \[Device Connection\] se zobrazí přípona jako „-2“, „-3“,“.](#)
-

Rádio

- └ [Příjem rádia je špatný. / Objevuje se statický šum.](#)
 - └ [Nelze přijmout stanice..\(XAV-9500ES\(E\)/XAV-9500ES\(E17\)/XAV-9500ES\(IN\)/XAV-9550ES\(EUR\)\).](#)
-

Rádio DAB/DAB+ (XAV-9550ES(EUR))

- └ [Nelze přijmout stanice.](#)
 - └ [Žádná hlášení o dopravní situaci FM RDS.](#)
-

Obraz

- └ [Žádný obraz nebo šum v obrazu.](#)
-

Zvuk

- └ [Žádný zvuk, zvuk přeskakuje nebo praskání zvuku.](#)
 - └ [Zvuk obsahuje šum.](#)
-

Přehrávání přes USB

- └ [Položky nelze přehrát.](#)
- └ [Zahájení přehrávání ze zařízení USB trvá déle.](#)
- └ [Nelze přehrávat ze smartphonu připojeného k portu USB.](#)

BLUETOOTH

[Druhé zařízení BLUETOOTH nemůže tuto jednotku detekovat.](#)

[Připojení není možné.](#)

[Nezobrazuje se název nalezeného zařízení.](#)

[Žádný vyzváněcí tón.](#)

[Nízká hlasitost volajcího.](#)

[Druhá strana říká, že je hlasitost příliš nízká nebo vysoká.](#)

[Během telefonních hovorů je slyšet ozvěna nebo šum.](#)

[Kvalita zvuku z telefonu je nízká.](#)

[Hlasitost připojeného zařízení BLUETOOTH nebo aplikací je nízká nebo vysoká.](#)

[Během streamování přeskakuje zvuku nebo se přeruší připojení BLUETOOTH.](#)

[Během streamování zvuku nelze připojené zařízení BLUETOOTH ovládat.](#)

[Některé funkce nefungují.](#)

[Byl nechtěně přijat hovor.](#)

[Spárování se nezdařilo kvůli časovému limitu.](#)

[Nelze provést spárování.](#)

[Nelze používat funkci BLUETOOTH.](#)

[Během handsfree volání není z reproduktorů vozidla slyšet žádný zvuk.](#)

SiriusXM Connect Vehicle Tuner (XAV-9500ES(UC))

[Kanál s obsahem pro dospělé není zablokován, ačkoli je nastaven rodičovský zámek.](#)

Apple CarPlay

[Ikona Apple CarPlay není zobrazena na obrazovce HOME.](#)

[Přesnost polohování není při použití map s Apple CarPlay dobrá.](#)

Android Auto

[Ikona Android Auto není zobrazena na obrazovce HOME.](#)

[Přesnost polohování není při použití map s Android Auto dobrá.](#)

iDataLink Maestro (XAV-9500ES(UC))

[iDataLink Maestro](#)

Zprávy

[Obecné](#)

[SiriusXM Connect Vehicle Tuner \(XAV-9500ES\(UC\)\).](#)

[Rádio DAB \(XAV-9550ES\(EUR\)\).](#)

Webové stránky podpory

[Webové stránky zákaznické podpory.](#)

[Informace o aplikaci „Support by Sony“](#)

Přijímač do automobilu
XAV-9500ES/XAV-9550ES

Hlavní jednotka a dálkový ovladač

Hlavní jednotka

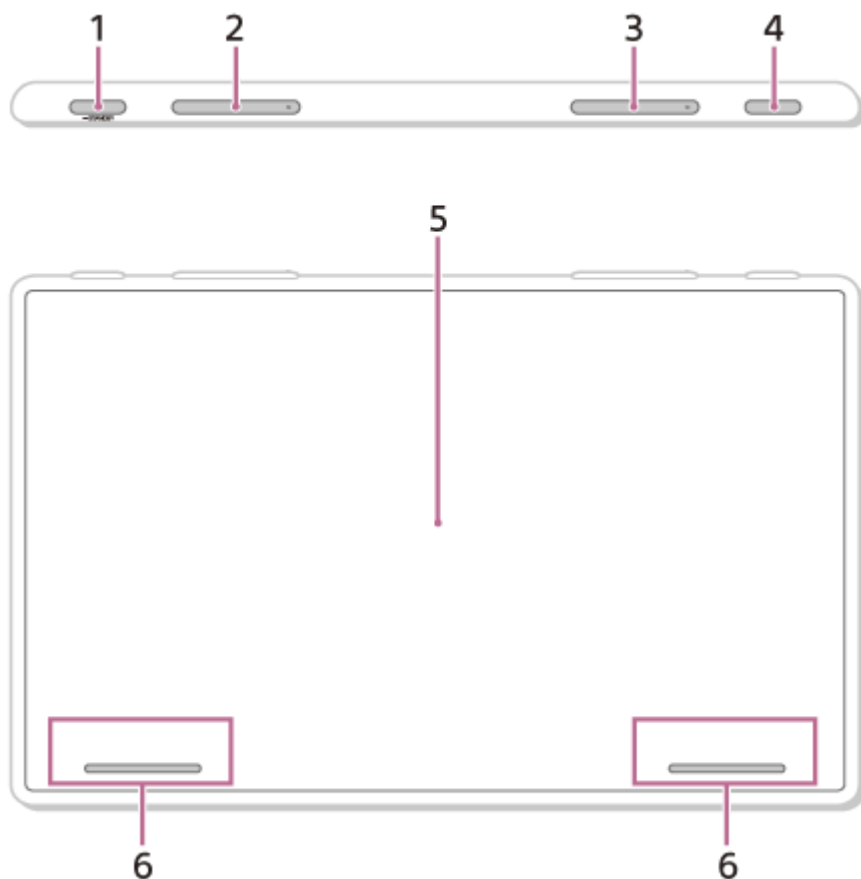

Tlačítka VOL (hlasitost) +/- (další) jsou opatřena hmatovou tečkou.

Dálkový ovladač RM-X400 (XAV-9500ES(E)/XAV-9500ES(E17)/XAV-9500ES(IN))

Dálkovým ovladačem lze ovládat zvuk. K provádění operací nabídky použijte dotykovou obrazovku.

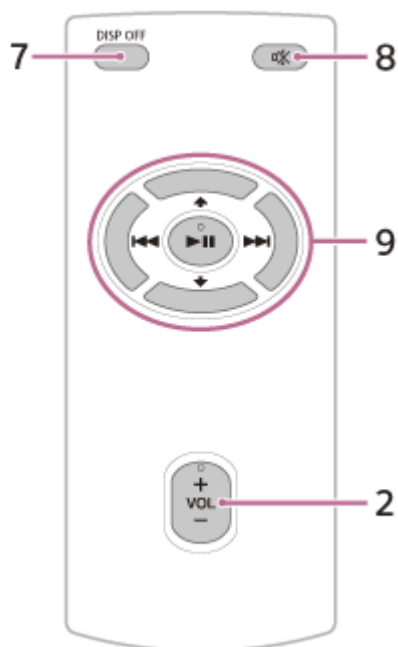

Tlačítka VOL (hlasitost) +/- ►|| (přehrát/pozastavit) jsou opatřena hmatovou tečkou.

Poznámka

- Tlačítka ↑ / ↓ (nahoru/dolů) na obrázku výše nejsou podporována.

Před použitím odstraňte izolační folii.

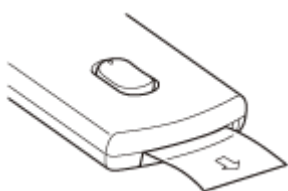

Tip

- Pro XAV-9500ES(UC) je dálkový ovladač RM-X400 k dispozici online na adrese <https://encompass.com>.

1. HOME

Zobrazí obrazovku HOME.

● STANDBY

Stisknutím a podržením vypnete jednotku.

Stisknutím a podržením na více než 10 sekund resetujete jednotku.

2. VOL (hlasitost) +/-

3. ◀◀ / ▶▶ (předchozí/další)

Funguje různě podle vybraného zdroje:

[Radio]: výběr předvolby stanice.

[SiriusXM]: výběr předvolby kanálu. (XAV-9500ES(UC))

[DAB+]: výběr předvolby stanice. (XAV-9550ES(EUR))

[USB]: přechod na předchozí/další obsah.

[Bluetooth Audio]: přechod na předchozí/další obsah.

[Apple CarPlay]/[Android Auto]: přechod na předchozí/další obsah.

Stisknutí a podržení:

[Radio]: automatické naladění stanice (SEEK+/SEEK-).

[DAB+]: výběr stanice ze seznamu stanic. (XAV-9550ES(EUR))

[USB]: rychle zpět / rychle vpřed.

[Bluetooth Audio]: rychle zpět / rychle vpřed.

4. VOICE

Aktivuje funkci hlasového příkazu pro Apple CarPlay a Android Auto.

5. Displej/dotyková obrazovka

6. Custom Key 1/2

Registrace funkcí (Mute, Disp. Off (displej vypnutý), Source Change, Home, Next, Previous, Vol +, Vol -, None).

Pokud chcete funkci zaregistrovat, vyberte možnost [Settings] → [Customize] → [Custom Key].

7. DISP OFF (displej vypnutý)

Vypne displej.

Další stisknutím jej znovu zapnete.

8. (ztlumit)

Ztlumí zvuk. Chcete-li zeslabení zrušit, stiskněte znovu.

9. (přehrát/pozastavit)

 /  (předchozí/další)

Funguje různě podle vybraného zdroje:

[Radio]: výběr předvolby stanice.

[SiriusXM]: výběr předvolby kanálu. (XAV-9500ES(UC))

[DAB+]: výběr předvolby stanice. (XAV-9550ES(EUR))

[USB]: přechod na předchozí/další obsah.

[Bluetooth Audio]: přechod na předchozí/další obsah.

[Apple CarPlay]/[Android Auto]: přechod na předchozí/další obsah.

Stisknutí a podržení:

[Radio]: automatické naladění stanice (SEEK+/SEEK-).

[DAB+]: výběr stanice ze seznamu stanic. (XAV-9550ES(EUR))

[USB]: rychle zpět / rychle vpřed.

[Bluetooth Audio]: rychle zpět / rychle vpřed. Funkce se budou lišit v závislosti na zařízení BLUETOOTH.

Příbuzné téma

- [Zobrazení obrazovky](#)

Přijímač do automobilu
XAV-9500ES/XAV-9550ES

Zobrazení obrazovky

Obrazovka přehrávání:

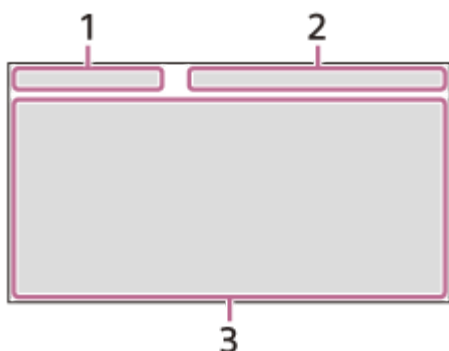

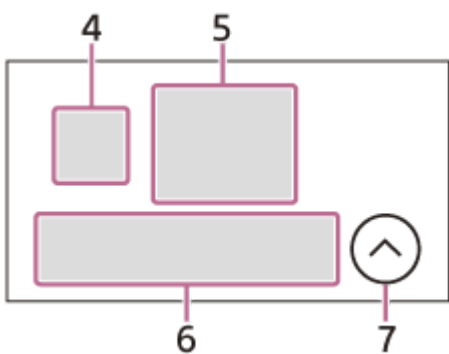

Obrazovka HOME1:



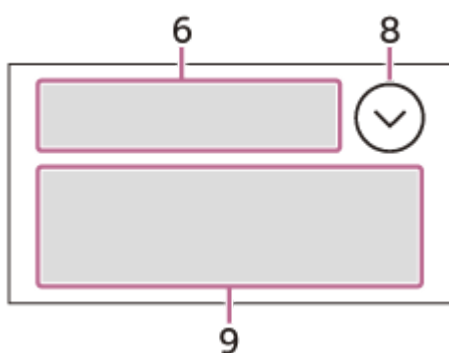



Obrazovka HOME2:



1. Indikace stavu (levá strana)

Ikona na displeji	Podrobnosti
 (zpět)	Návrat do předchozí zobrazení.
 (seznam)	Otevře seznam. Dostupné seznamy se liší v závislosti na zdroji.

2. Indikace stavu (pravá strana)

Ikona na displeji	Podrobnosti
Hodiny	Zobrazují čas nastavený v nabídce Datum/Čas.
 (ztlumení)	Rozsvítí se při ztlumení zvuku.
 (možnost)	Otevře nabídku možnosti zdroje. Dostupné položky se liší v závislosti na zdroji.
 (zařízení)	Zobrazuje název zařízení, které se má připojit k jednotce.
 (anténa)	Ukazuje stav síly signálu připojeného mobilního telefonu.
 (baterie)	Ukazuje zbývajícím stav baterie připojeného mobilního telefonu.

3. Specifická oblast použití

Zobrazuje ovládací prvky/indikace přehrávání nebo stav jednotky. Zobrazené položky se liší v závislosti na zdroji.

4. (Apple CarPlay)/ (Android Auto)

Zobrazí se během připojování Apple CarPlay/Android Auto.

5. Hodiny

Zobrazují datum a čas nastavený v nabídce Datum/Čas.

6. Oblast aplikací (oblíbené)

Lze nastavit až 5 aplikací. Aplikace lze změnit. Můžete nastavit své oblíbené aplikace.

7. All Apps

Otevře obrazovku HOME2.

8. Close







Návrat na obrazovku HOME1.













9. Oblast aplikací

Zobrazí všechny aplikace kromě oblíbených aplikací.

Seznam ikon aplikací

XAV-9500ES(UC):

Ikona na displeji	Název
	Android Auto
	Apple CarPlay
	Radio
	SiriusXM
	Bluetooth
	USB
	Settings











Ikona na displeji	Název
	Phone
	RearCam
	Camera 1
	Camera 2
	Devices
	Gauges *1*2
	Park Assist *1*2
	Vehicle Info *1*2
	Climate *1*2
	Satelitní rádio*1*2*3
	Bluetooth Zvuk*1*2*3
	Přehrávač médií *1*2*3

*1 Při připojování modulu iDataLink Maestro (není součástí dodávky) se zobrazí ikona.

*2 Dostupné funkce se liší podle typu vozidla.













*3 Názvy displejů se liší podle typu vozidla.

XAV-9500ES(E)/XAV-9500ES(E17)/XAV-9500ES(IN):

Ikona na displeji	Název
	Android Auto*
	Apple CarPlay*
	Radio
	Bluetooth
	USB
	Phone
	Settings
	RearCam
	Camera 1
	Camera 2
	Devices

* Nemusí být ve vaší zemi nebo regionu k dispozici.

XAV-9550ES(EUR):

Ikona na displeji	Název
	Android Auto
	Apple CarPlay
	Radio
	DAB+
	Bluetooth
	Phone
	Settings
	USB
	RearCam
	Camera 1
	Camera 2
	Devices

Příbuzné téma

- [System](#)
- [Třídění aplikací v oblasti Aplikace \(oblíbené\)](#)

Přijímač do automobilu
XAV-9500ES/XAV-9550ES

Provádění výchozích nastavení

Výchozí nastavení je třeba provést před prvním použitím jednotky, po výměně baterie vozidla nebo změně připojení. Pokud se po zapnutí jednotky nezobrazí obrazovka výchozích nastavení, proveďte obnovení továrních nastavení, aby se jednotka inicializovala.

- 1 Stiskněte [Language] a potom nastavte jazyk zobrazení.**

Chcete-li se vrátit na předchozí zobrazení, stiskněte tlačítko ↶ (zpět).
- 2 Opakovaným stisknutím [Demo Mode] vyberte [Off] pro deaktivaci demonstračního režimu.**
- 3 Stiskněte [Set Date/Time] a potom nastavte datum a čas.**

Chcete-li se vrátit na předchozí zobrazení, stiskněte tlačítko ↶ (zpět).
- 4 Spustíte [Speaker Configuration] a vyberte reproduktorový systém.**

Chcete-li se vrátit na předchozí zobrazení, stiskněte tlačítko ↶ (zpět) nebo [Cancel].
Pokud připojíte modul iDataLink Maestro (není součástí dodávky), když používáte tovární zesilovač, nastavte položku [Speaker Configuration] na [Front & Rear]. (XAV-9500ES(UC))
- 5 Stiskněte [Radio Tuning Steps] a potom nastavte rádiovou frekvenci v závislosti na přijímací oblasti. (XAV-9500ES(E)/XAV-9500ES(E17)/XAV-9500ES(IN)/XAV-9550ES(EUR))**
- 6 Stiskněte [OK].**

Zobrazí se upozornění při spuštění.
- 7 přečtěte si upozornění při spuštění. Pokud souhlasíte se všemi podmínkami, stiskněte [Close].**

Nastavení je dokončeno.

Toto nastavení lze dále konfigurovat v nabídce nastavení.

Příbuzné téma

- [Device Connection](#)
- [Sound](#)
- [Customize](#)
- [Application](#)
- [System](#)

Přijímač do automobilu
XAV-9500ES/XAV-9550ES

Používání bezdrátového Apple CarPlay

Při prvním použití zařízení Apple CarPlay je nutná registrace zařízení (takzvané „spárování“). Spárování umožňuje této jednotce a vašim ostatním zařízeními iPhone vzájemné rozpoznání.



Poznámka

- Zkontrolujte, zda je připojena anténa (součást balení) GPS.

1 Umístěte své zařízení iPhone tak, aby bylo maximálně 1 m od této jednotky.

2 Stiskněte tlačítko HOME, pak stiskněte tlačítko [Settings].

Pokud v oblasti Oblíbené není nastavena možnost [Settings], klepnutím na možnost [All Apps] zobrazte obrazovku HOME2 a poté vyberte možnost [Settings].

Tip

- Alternativně můžete stisknout [Devices] a otevřít tak obrazovku [Device Connection].

3 Stiskněte [Device Connection].

4 Stiskněte [+Add New Device].

5 Ovládejte iPhone podle hlášení na obrazovce [Add New Device].

Při nastavování BLUETOOTH, Wi-Fi a přepínání Apple CarPlay iPhone do stavu [ON] vyberte na obrazovce nastavení iPhone možnost „XAV-9500ES“ a poté přejděte ke krokům párování.

6 Na jednotce se zobrazí [Pairing Request].

Potvrďte [Passkey:].
Stejný šestimístný přístupový klíč se zobrazí na iPhone a jednotce.

7 Stiskněte [Pair] a potom stiskněte [Apple CarPlay].

Poznámka

- Při párování jednotky s přístrojem iPhone přes rozhraní BLUETOOTH jednotka nevyzývá k zadání 6místného hesla. Pokud se během párování zobrazí výzva k zadání hesla na přístroji iPhone, může jít o snahu o podvodné získání hesla třetí stranou, která zachytila komunikaci mezi vaším přístrojem iPhone a jednotkou.

Doporučujeme věnovat pozornost okolí vozidla a před zahájením párování zkontrolovat, že se v okolí nenachází žádné nedůvěryhodné osoby.

- Jednotku lze připojit pouze k jednomu zařízení iPhone najednou.
- Chcete-li připojení BLUETOOTH přerušit, vypněte připojení z jednotky nebo z iPhone.
- Během používání Apple CarPlay není možné připojení BLUETOOTH. Párování BLUETOOTH je možné.
- Apple CarPlay nemusí být ve vaší zemi nebo regionu k dispozici.

Příbuzné téma

- [Apple CarPlay](#)

5-021-905-51(6) Copyright 2021 Sony Corporation

Přijímač do automobilu
XAV-9500ES/XAV-9550ES

Používání bezdrátového Android Auto™

Při prvním použití zařízení Android Auto je nutná registrace zařízení (takzvané „spárování“). Spárování umožňuje této jednotce a ostatním zařízením Android Auto kompatibilním s telefonem Android™ vzájemné rozpoznání.



1 Umístěte svůj telefon Android tak, aby byl maximálně 1 m od této jednotky.

2 Stiskněte tlačítko HOME, pak stiskněte tlačítko [Settings].

Pokud v oblasti Oblíbené není nastavena možnost [Settings], klepnutím na možnost [All Apps] zobrazte obrazovku HOME2 a poté vyberte možnost [Settings].

Tip

- Alternativně můžete stisknout [Devices] a otevřít tak obrazovku [Device Connection].

3 Stiskněte [Device Connection].

4 Stiskněte [+Add New Device].

5 Aktivujte telefon Android podle zprávy na obrazovce [Add New Device].

Při úpravě nastavení BLUETOOTH, Wi-Fi a Android telefonu Android Auto do stavu [ON] vyberte na obrazovce Android telefonu možnost „XAV-9500ES“ a poté přejděte k postupům párování.

6 Na jednotce se zobrazí [Pairing Request].

Potvrďte [Passkey:].

Na vašem telefonu Android a jednotce se zobrazí stejný šestimístný přístupový klíč.

7 Stiskněte [Pair] a potom stiskněte [Start].

Poznámka

- Při párování jednotky s telefonem Android přes rozhraní BLUETOOTH jednotka nevyzývá k zadání 6místného hesla. Pokud se během párování zobrazí výzva k zadání hesla na telefonu Android, může jít o snahu o podvodné získání hesla třetí stranou, která zachytila komunikaci mezi vaším telefonem Android a jednotkou. Doporučujeme věnovat pozornost okolí vozidla a před zahájením párování zkontrolovat, že se v okolí nenachází žádné nedůvěryhodné osoby.
- Jednotku lze připojit pouze k jednomu telefonu Android najednou.
- Chcete-li připojení BLUETOOTH přerušit, vypněte připojení z jednotky nebo z telefonu Android.

- Během používání Android Auto není možné připojení BLUETOOTH. Párování BLUETOOTH je možné.
- Android Auto nemusí být ve vaší zemi nebo regionu k dispozici.

Příbuzné téma

- [Android Auto](#)

5-021-905-51(6) Copyright 2021 Sony Corporation

Přijímač do automobilu
XAV-9500ES/XAV-9550ES

Používání Android Auto s kabelem USB

Při použití Android Auto s kabelem USB připojte telefon Android kompatibilní s Android Auto k jednotce s pomocí kabelu USB.

1 Připojte svůj telefon Android k portu USB.

Poznámka

- Během používání Android Auto není možné připojení BLUETOOTH. Párování BLUETOOTH je možné.
- Android Auto nemusí být ve vaší zemi nebo regionu k dispozici.

Příbuzné téma

- [Android Auto](#)

Přijímač do automobilu
XAV-9500ES/XAV-9550ES

Spárování a připojení k zařízení Bluetooth®

V závislosti na kompatibilním zařízení s rozhraním BLUETOOTH, jako jsou smartphony, mobilní telefony nebo zvuková zařízení (dále „zařízení BLUETOOTH“) můžete poslouchat hudbu nebo volat v režimu handsfree. Podrobnosti o připojení naleznete v návodu dodaném se zařízením BLUETOOTH. Před připojením zařízení BLUETOOTH snižte hlasitost této jednotky; jinak může být reprodukován hlasitý zvuk.

Při prvním připojení zařízení BLUETOOTH je nutná vzájemná registrace zařízení (takzvané „spárování“). Spárování umožňuje této jednotce a ostatním zařízením BLUETOOTH vzájemné rozpoznání.



1 Umístěte zařízení BLUETOOTH tak, aby bylo maximálně 1 m od této jednotky.

2 Stiskněte tlačítko HOME, pak stiskněte tlačítko [Settings].

Pokud v oblasti Oblíbené není nastavena možnost [Settings], klepnutím na možnost [All Apps] zobrazte obrazovku HOME2 a poté vyberte možnost [Settings].

Tip

- Alternativně můžete stisknout [Devices] a otevřít tak obrazovku [Device Connection].

3 Stiskněte [Device Connection].

4 Stiskněte [+Add New Device].

5 Zařízení BLUETOOTH ovládejte podle zprávy na obrazovce [Add New Device].

Při nastavování BLUETOOTH zařízení BLUETOOTH do stavu [ON] vyberte možnost „XAV-9500ES“ na obrazovce nastavení zařízení BLUETOOTH a poté přejděte ke krokům párování.

6 Na jednotce se zobrazí [Pairing Request].

Potvrďte [Passkey:].

Na vašem zařízení BLUETOOTH a jednotce se zobrazí stejný šestimístný přístupový klíč.

7 Stiskněte [Pair].

Poznámka

- Při párování jednotky se zařízením BLUETOOTH přes rozhraní BLUETOOTH jednotka nevyzývá k zadání 6místného hesla. Pokud se během párování zobrazí výzva k zadání hesla na zařízení BLUETOOTH, může jít o snahu o podvodné získání hesla

třetí stranou, která zachytila komunikaci mezi vaším zařízením BLUETOOTH a jednotkou.

Doporučujeme věnovat pozornost okolí vozidla a před zahájením párování zkontrolovat, že se v okolí nenachází žádné nedůvěryhodné osoby.

- Jednotku lze připojit pouze k jednomu zařízení BLUETOOTH najednou.
- Chcete-li připojení BLUETOOTH přerušit, vypněte připojení z jednotky nebo ze zařízení BLUETOOTH.
- Spojení BLUETOOTH není možné, když je spuštěno Apple CarPlay nebo Android Auto. Spárování BLUETOOTH je možné na obrazovce [Device Connection] nebo [Add New Device].

5-021-905-51(6) Copyright 2021 Sony Corporation

Přijímač do automobilu
XAV-9500ES/XAV-9550ES

Připojení ke spárovanému zařízení BLUETOOTH

Pokud chcete použít spárované zařízení BLUETOOTH, je nutné jej připojit k této jednotce. Některá spárovaná zařízení BLUETOOTH se připojí automaticky.



Aktivujte funkci BLUETOOTH v zařízení BLUETOOTH.

1 Stiskněte tlačítko HOME, pak stiskněte tlačítko [Settings].

Pokud v oblasti Oblíbené není nastavena možnost [Settings], klepnutím na možnost [All Apps] zobrazte obrazovku HOME2 a poté vyberte možnost [Settings].

2 Stiskněte [Device Connection].

Zobrazí se seznam spárovaných zařízení BLUETOOTH.
Vyberte zařízení BLUETOOTH.

Připojení ze zařízení BLUETOOTH

Při nastavování BLUETOOTH zařízení BLUETOOTH do stavu [ON] vyberte možnost „XAV-9500ES“ na obrazovce nastavení zařízení BLUETOOTH. Připojení je provedeno automaticky.

Připojení posledního připojeného zařízení BLUETOOTH z této jednotky

Když je zapnuto zapalování se zapnutým signálem BLUETOOTH, tato jednotka vyhledá poslední připojené zařízení BLUETOOTH a automaticky naváže připojení.

Zachycení hlasu během handsfree volání

Je nutné nainstalovat mikrofon (součást balení).

Nainstalování mikrofону (součást balení)

Připojte mikrofon (součást dodávky) ke konektoru MIC IN.
Podrobnosti naleznete v dokumentu „Návod k použití“ (součást dodávky).



Nastavte mikrofon ve vozidle.

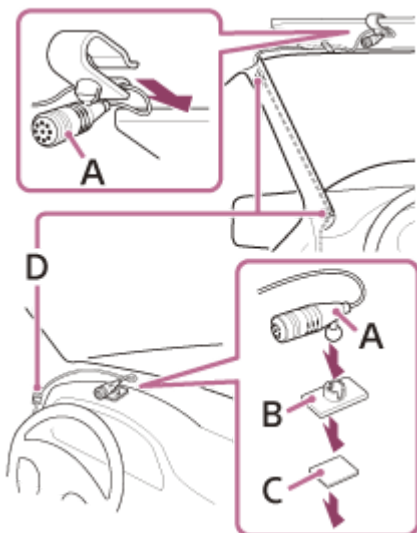

- A. Mikrofon (součást balení)
- B. Základna s plochým držákem (součást balení)
- C. Oboustranná páska (součást balení)
- D. Klip (není součást balení)

Přijímač do automobilu
XAV-9500ES/XAV-9550ES

Používání kamer

Připojte volitelné kamery pro zobrazení obrazu z kamery.

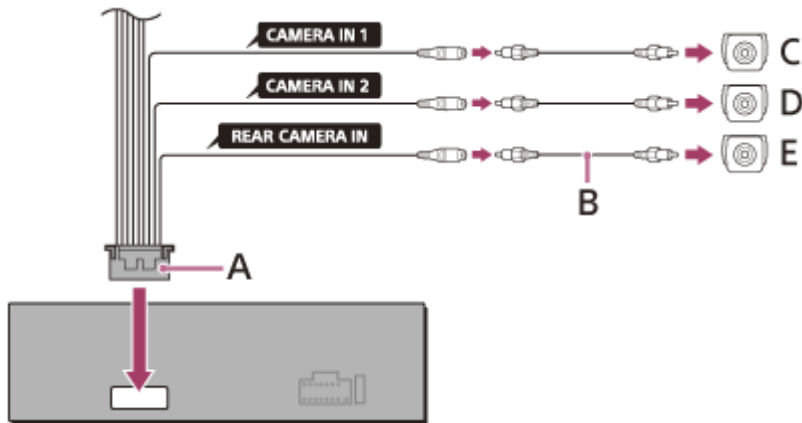

- A. Připojovací kabely (zvuk/kamera) (součást balení)
- B. RCA kolíkový kabel (není součást balení)
- C. Kamera 1 (není součást balení)
- D. Kamera 2 (není součást balení)
- E. Zpětná kamera (není součást balení)

Pokyny pro zobrazení obrazu z kamery

Pro zobrazení obrazu z kamery připojte volitelnou kameru ke kabelu CAMERA IN 1 nebo CAMERA IN 2.

Stiskněte tlačítko HOME, pak stiskněte tlačítko [Camera 1] nebo [Camera 2].

Pokud v oblasti Oblíbené není nastavena možnost [Camera 1] nebo [Camera 2], klepnutím na možnost [All Apps] zobrazíte obrazovku HOME2 a poté vyberte možnost [Camera 1] nebo [Camera 2].

Připojte vodič EXT IN 1 nebo EXT IN 2 a detekujte signál přerušení. Obraz se automaticky zobrazí z [Camera 1] nebo [Camera 2], když je detekován signál přerušení. Chcete-li zrušit přerušený obraz [Camera 1] a [Camera 2], stiskněte ↶ (zpět).

Pokyny pro zobrazení obrazu ze zadní kamery

Připojte volitelnou zpětnou kameru ke kabelu REAR CAMERA IN a připojte vodič REVERSE IN k napájecí svorce 12 V kabelu zadního světla vozidla, aby se zobrazil obraz ze zadní kamery, když jsou rozsvícena zadní světla vozidla (nebo je řadič páka nastavena do polohy R (zpátečka)).

Stiskněte tlačítko HOME, pak stiskněte tlačítko [RearCam].

Pokud v oblasti Oblíbené není nastavena možnost [RearCam], klepnutím na možnost [All Apps] zobrazíte obrazovku HOME2 a poté vyberte možnost [RearCam].

Poznámka ke kameře mající prioritu

[RearCam] má vždy prioritu. Pokud se [Camera 1] a [Camera 2] vyskytnou současně, má [Camera 1] vyšší prioritu.

Přijímač do automobilu
XAV-9500ES/XAV-9550ES

Apple CarPlay

Apple CarPlay vám umožňuje používat iPhone ve voze způsobem, který umožňuje soustředit se na vozovku.

Poznámky k používání Apple CarPlay

- Na webu Apple CarPlay vyhledejte informace o podporovaných verzích iOS. Před použitím zaktualizujte na nejnovější verzi iOS.
- Podrobné pokyny o Apple CarPlay najdete v příručce dodané s vaším iPhone nebo navštivte web Apple CarPlay.

1 Připojte iPhone k jednotce.

Po spárování iPhone a jednotky se iPhone a jednotka automaticky spojí.

2 Stiskněte tlačítko HOME, pak stiskněte tlačítko [Apple CarPlay].

Na celém displeji jednotky se zobrazí displej Apple CarPlay. Stisknutím ovládejte aplikace.

Použití loga Apple CarPlay znamená, že uživatelské rozhraní vozu splňuje výkonnostní normy Apple. Společnost Apple neodpovídá za provoz tohoto vozu ani za jeho soulad s bezpečnostními a regulačními standardy. Použití tohoto výrobku s iPhone může mít vliv na výkon bezdrátových funkcí.

Příbuzné téma

- [Používání bezdrátového Apple CarPlay](#)

Přijímač do automobilu
XAV-9500ES/XAV-9550ES

Android Auto

Android Auto rozšiřuje platformu Android do vozu způsobem, který je určen pro řízení.

Poznámky k používání Android Auto

- Na webu Android Auto vyhledejte informace o podporovaných verzích OS. Před použitím zaktualizujte na nejnovější verzi OS.
- Je nezbytné, aby váš telefon Android podporoval Android Auto.
- Stáhněte si aplikaci Android Auto na Google Play.
- Podrobné pokyny o funkci Android Auto najdete v příručce dodané s telefonem Android, případně můžete navštívit web věnovaný funkci Android Auto.
- Android Auto nemusí být ve vaší zemi nebo regionu k dispozici.

1 Připojte svůj telefon Android k jednotce.

2 Stiskněte tlačítko HOME, pak stiskněte tlačítko [Android Auto].

Na celém displeji jednotky se zobrazí displej Android Auto. Stisknutím ovládejte aplikace.

Příbuzné téma

- [Používání bezdrátového Android Auto™](#)
- [Používání Android Auto s kabelem USB](#)

Přijímač do automobilu
XAV-9500ES/XAV-9550ES

Poslouchání rádia

Stiskněte tlačítko HOME, pak stiskněte tlačítko [Radio].

Pokud v oblasti Oblíbené není nastavena možnost [Radio], klepnutím na možnost [All Apps] zobrazte obrazovku HOME2 a poté vyberte možnost [Radio].

Ovládací prvky/indikace příjmu

Automatické ladění:

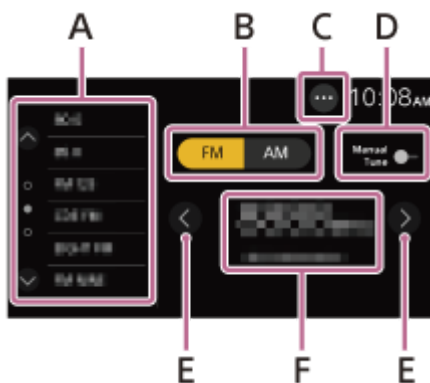

Ruční ladění:

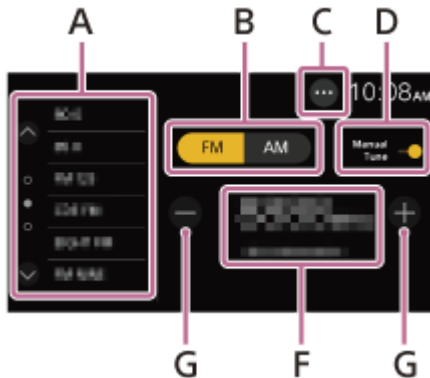

A. Oblast předvolby

Výběr přednastavené stanice.

Stisknutím a podržením uložíte aktuální frekvenci do dané předvolby.

Stisknutím tlačítka  /  (nahoru/dolů) zobrazíte další předvolby stanic.

B. Aktuální pásmo

Změňte pásmo (FM nebo AM).

C. ●●● (možnost rádia)

Otevře nabídku možnosti rádia.

D. Manual Tune

Přepínejte ladění mezi ručním a automatickým.

E. < / > (vlevo/vpravo)

Automatické ladění.

F. Aktuální frekvence, název programové služby*, indikace RDS (Radio Data System)*

* K dispozici pouze při příjmu RDS.

G. -/+

Ruční ladění.

Stisknutím a podržením můžete postupně přeskakovat frekvence.

5-021-905-51(6) Copyright 2021 Sony Corporation

Přijímač do automobilu
XAV-9500ES/XAV-9550ES

Ladění

1 Vyberte požadované pásmo (FM nebo AM).

2 Proveďte ladění.

Pokyny pro automatické ladění

Stiskněte tlačítko **</>** (vlevo/vpravo).

Hledání se zastaví, když jednotka nalezne stanici.

Pokyny pro ruční ladění

Stisknutím tlačítka [Manual Tune] přepnete na ruční ladění.

Stiskněte tlačítko **-/+**.

Stisknutím a podržením **-/+** můžete postupně přeskakovat kmitočty.

Ruční uložení

Během příjmu stanice, kterou chcete uložit, stiskněte a podržte oblast předvolby.

Příjem uložených stanic

Vyberte pásmo a potom stiskněte stanici požadované předvolby.

Příbuzné téma

- [Poslouchání rádia](#)

Přijímač do automobilu
XAV-9500ES/XAV-9550ES

Používání funkcí možnosti rádia

Následující funkce jsou dostupné stisknutím **•••** (možnost) v pravé horní části obrazovky.



[BTM (Best Tuning Memory)]

Uloží stanice pod čísla předvoleb v pořadí dle frekvence. Jako předvolby stanic lze uložit 18 stanic pro FM a 12 stanic pro AM.

[Alternate Frequency] (XAV-9500ES(E)/XAV-9500ES(E17)/XAV-9500ES(IN)/XAV-9550ES(EUR))

Když vyberete nastavení [On], stanice se bude vždy přeladovat na nejsilnější signál v síti.
(K dispozici pouze při příjmu FM.)

[Traffic Announce] (XAV-9550ES(EUR))

Když vyberete nastavení [On], budete přijímat aktuální informace o dopravní situaci nebo programy o dopravní situaci (TP), když jsou k dispozici.
(K dispozici pouze při příjmu FM.)

[Regional Station Link] (XAV-9500ES(E)/XAV-9500ES(E17)/XAV-9500ES(IN)/XAV-9550ES(EUR))

Vybere [On] pro zachování přijímané stanice, když je zapnutá funkce Alternate Frequency. Pokud opustíte oblast příjmu tohoto místního programu, vyberte [Off]. Tato funkce nefunguje ve Spojeném království a některých dalších oblastech.
(K dispozici pouze při příjmu FM.)

[PTY]

Vybere typ programu ze seznamu [Music] nebo [Talk] pro vyhledání stanice, která vysílá vybraný typ programu.
(K dispozici pouze při příjmu FM.)

Příjem nouzových hlášení (XAV-9500ES(E)/XAV-9500ES(E17)/XAV-9500ES(IN)/XAV-9550ES(EUR))

Se zapnutou funkcí Alternate Frequency budou nouzová hlášení automaticky přerušovat aktuálně vybraný zdroj.

Příbuzné téma

- [Poslouchání rádia](#)

Přijímač do automobilu
XAV-9500ES/XAV-9550ES

Poslouchání rádia SiriusXM

Stiskněte tlačítko HOME, pak stiskněte tlačítko [SiriusXM].

Pokud v oblasti Oblíbené není nastavena možnost [SiriusXM], klepnutím na možnost [All Apps] zobrazte obrazovku HOME2 a poté vyberte možnost [SiriusXM].

Aktivace předplatného služby SiriusXM

Jen služba SiriusXM vám přináší více toho, co rádi posloucháte, a to na jednom místě. Získejte více než 140 kanálů, včetně hudby bez reklam a toho nejlepšího ze sportu, zpráv, mluveného slova, komedie a zábavy. Vítejte ve světě satelitního rádia. Je nutný SiriusXM Connect Vehicle Tuner a předplatné. Další informace můžete nalézt na adrese www.siriusxm.com

Po nainstalování zařízení SiriusXM Connect Vehicle Tuner a antény stiskněte tlačítko HOME a potom stiskněte [SiriusXM]. Měli byste slyšet ukázkový kanál služby SiriusXM na kanálu 1. Po ověření toho, že slyšíte ukázkový kanál, vyberte kanál 0, abyste zjistili identifikátor Radio ID vašeho rádia. Radio ID se také nachází na spodní straně zařízení SiriusXM Connect Vehicle Tuner a na jeho obalu. Toto číslo budete potřebovat k aktivaci předplatného. Zapište si toto číslo.

Poznámka

- Identifikátor SiriusXM Radio ID neobsahuje písmena I, O, S ani F.

Pokyny pro zobrazení identifikátoru SiriusXM Radio ID

1. Stiskněte tlačítko HOME, pak stiskněte tlačítko [SiriusXM].
2. Stiskněte číslo kanálu na obrazovce rádia SiriusXM.
3. Zadejte [000] a potom stiskněte [OK].

V USA můžete provést aktivaci online nebo zavoláním péče o posluchače služby SiriusXM:

- Navštivte adresu www.siriusxm.com/activatenow
- Volejte péči o posluchače SiriusXM na čísle 1-866-635-2349

Pokud máte otázky ohledně předplatného v Kanadě, kontaktujte:

- Navštivte adresu www.siriusxm.ca/activate
- Volejte péči o zákazníky SiriusXM na čísle 1-888-539-7474

V rámci aktivačního procesu odešlou satelity služby SiriusXM vašemu rádiu aktivační zprávu. Když rádio zjistí, že obdrželo aktivační zprávu, zobrazí: [Subscription Updated. Press Enter to Continue.]. Jakmile budete mít předplatné, můžete naladit kanály z vašeho předplatného.

Poznámka

- Aktivace obvykle trvá 10 až 15 minut, ale může trvat až hodinu.
- Rádio musí být zapnuté a musí přijímat signál služby SiriusXM kvůli příjmu aktivační zprávy.

Přijímač do automobilu
XAV-9500ES/XAV-9550ES

Ladění kanálů pro SiriusXM

Ovládací prvky/indikace příjmu

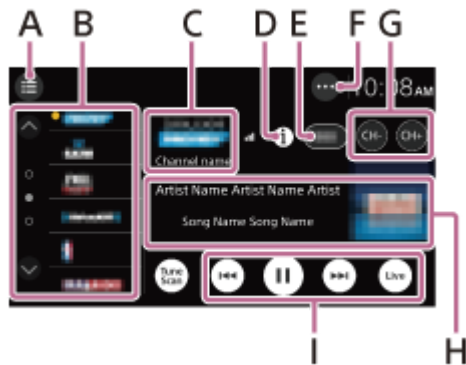

A. (seznam)

Otevřete seznam kanálů nebo seznam kategorií.

B. Čísla předvoleb

Vyberte číslo předvolby. Stiskněte tlačítko  /  (nahoru/dolů) a zobrazte další předvolby kanálů. Stisknutím a podržením uložíte aktuální kanál do dané předvolby.

C. Logo kanálu, název kanálu

D. (informace)

Přepněte informace o kanálu H.

E. Číslo kanálu

F. (SXM možnost)

Otevřete nabídku možnosti SXM.

G. CH- (předchozí kanál) /CH+ (další kanál)

Vyberte kanál.

H. Obrázek alba, název interpreta (název kategorie), název skladby (informace o obsahu)

I. (přehrát) / (pozastavit), (předchozí) / (další), (Live)

Každá funkce je kompatibilní s modely tunerů SXV200 nebo novějšími.

 (Live) slouží k návratu k živé hudbě/obsahu.

Pomocí uložených dat během příjmu kanálu můžete posunout vzad, posunout vpřed, pozastavit přehrávání a přehrát. Během pauzy se v závislosti na vyrovnávací paměti může na obrazovce objevovat [Replay Memory Full].

Uložená data budou vymazána, jakmile budou zařízení ACC a systém OFF restartovány.

Přijímač do automobilu
XAV-9500ES/XAV-9550ES

Ladění kanálu zadáním jeho čísla

- 1 Stiskněte oblast s číslem kanálu na obrazovce rádia SiriusXM.



- 2 Zadejte číslo kanálu a potom stiskněte [OK].

Příbuzné téma



- [Ladění kanálů pro SiriusXM](#)

Přijímač do automobilu
XAV-9500ES/XAV-9550ES

Ladění kanálu TuneScan™

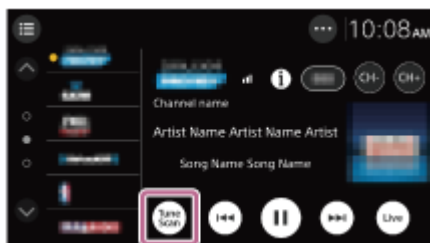
Pomocí funkce TuneScan můžete vyhledat svůj oblíbený hudební kanál.



Pokud máte více oblíbených hudebních kanálů, budete mít spoustu možností při každém ladění. Místo toho, abyste se dotkli každého přednastaveného kanálu a poslouchali hudbu, můžete jednoduše stisknout  (TuneScan) a získat krátký náhled hudby, kterou jste přehlédli na každém z přednastavených hudebních kanálů. (Přehraje se ukázka šesti předvoleb ze seznamu předvoleb a aktuálně naladěného kanálu.) Najděte svou oblíbenou hudbu, stiskněte tlačítko  (přehrávání) a pokračujte v poslechu hudby. Pokud jste promeškali náhled nebo nemáte zájem o aktuální náhled, můžete přeskočit dozadu nebo dopředu.

Poznámka

- Tato funkce je kompatibilní s modely tunerů SXV200 nebo novějšími. Počet hudebních stop pro TuneScan závisí na stavu tuneru SiriusXM. Kanály TuneScan se skládají z přednastavených kanálů, takže jejich provoz může po zapnutí nebo změně přednastavení stránky trvat několik minut.

Přijímač do automobilu
XAV-9500ES/XAV-9550ES

Ladění kanálu ze seznamu kanálů nebo ze seznamu kategorií

- 1 Stiskněte  (seznam) na obrazovce rádia SiriusXM.

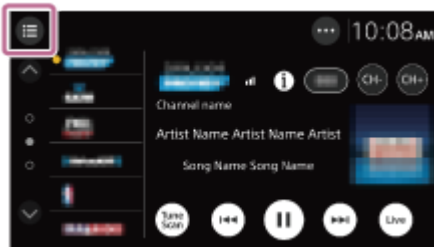

Zobrazí se seznam kategorií.

- 2 Stiskněte požadovanou kategorii.

Chcete-li ladit ze seznamu kanálů, stiskněte [All Channels].

- 3 Stiskněte požadovaný kanál.

Přijímač do automobilu
XAV-9500ES/XAV-9550ES

Nastavení rodičovského zámku

Funkce rodičovského zámku umožňuje omezit přístup ke kanálům služby SiriusXM s obsahem pro dospělé. Když je funkce zapnutá, rodičovský zámek vyžaduje pro naladění zamknutých kanálů zadání hesla. Informace o nastavení hesla a zamknutí kanálů naleznete níže.

- 1 Stiskněte **•••** (možnost) na obrazovce rádia SiriusXM a potom stiskněte [Parental Control].



Zobrazí se displej pro zadání hesla.

- 2 Zadejte svoje 4číselné heslo stisknutím číselných tlačítek a potom stiskněte [OK].

Zobrazí se displej pro potvrzení hesla.

- 3 Znovu zadejte 4číselné heslo a potom stiskněte [OK].

Je použit rodičovský zámek a kanály jsou zablokovány.

Pokyny pro odblokování kanálů/opětovné zablokování kanálů

1. Stiskněte **•••** (možnost) a potom stiskněte [Parental Control].
Zobrazí se displej pro zadání hesla.
2. Zadejte svoje 4číselné heslo stisknutím číselných tlačítek a potom stiskněte [OK].

Změna hesla

1. Stiskněte **•••** (možnost), stiskněte [Change Passcode] a potom zadejte své aktuální heslo.
2. Zadejte své nové heslo a potom stiskněte [OK].
Zobrazí se displej pro potvrzení hesla.
3. Znovu zadejte své nové heslo a potom stiskněte [OK].

Přijímač do automobilu
XAV-9500ES/XAV-9550ES

Používání funkcí možnosti SXM

Následující funkce jsou dostupné stisknutím **•••** (možnost) na obrazovce rádia SiriusXM.

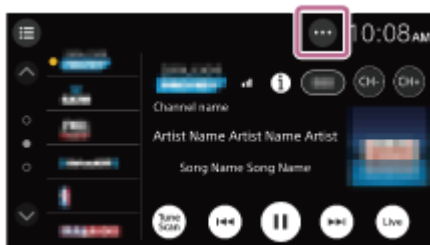

[Parental Control]

Slouží k zapnutí nebo vypnutí rodičovského zámku.

[Change Passcode]

Slouží ke změně hesla pro funkci Parental Control.

[TuneStart]

Zapnutí nebo vypnutí funkce TuneStart™.

Při zapnutí funkce TuneStart můžete při ladění některého z přednastavených kanálů poslouchat začátek hudby. Funkce může pracovat po zapnutí nebo po změně přednastavených stránek jednu nebo dvě minuty.

Poznámka

- Tato funkce je kompatibilní s modely tunerů SXV200 nebo novějšími.
V závislosti na stavu tuneru SiriusXM nebude možné počátek hudby poslouchat.

Přijímač do automobilu
XAV-9500ES/XAV-9550ES

Poslech rádia DAB/DAB+

Stiskněte HOME, potom stiskněte [DAB+].

Pokud v oblasti Oblíbené není nastavena možnost [DAB+], stisknutím možnosti [All Apps] zobrazte obrazovku HOME2 a poté vyberte možnost [DAB+].

Tip

- Nastavte [Antenna Power] na [On] (výchozí) nebo [Off] v závislosti na typu antény DAB (není součástí dodávky).
- Když je vybrána možnost [DAB+] poprvé po obnovení továrního nastavení, automaticky se zahájí aktualizace seznamu stanic. Nechte aktualizaci seznamu stanic dokončit. (Pokud bude přerušena, při příštím zvolení možnosti [DAB+] se funkce [Update Station List] spustí znovu.) Pokud se v seznamu stanic neuloží žádná stanice DAB, spusťte ladění stisknutím [Update Station List] v seznamu stanic.

Ovládací prvky/indikace příjmu

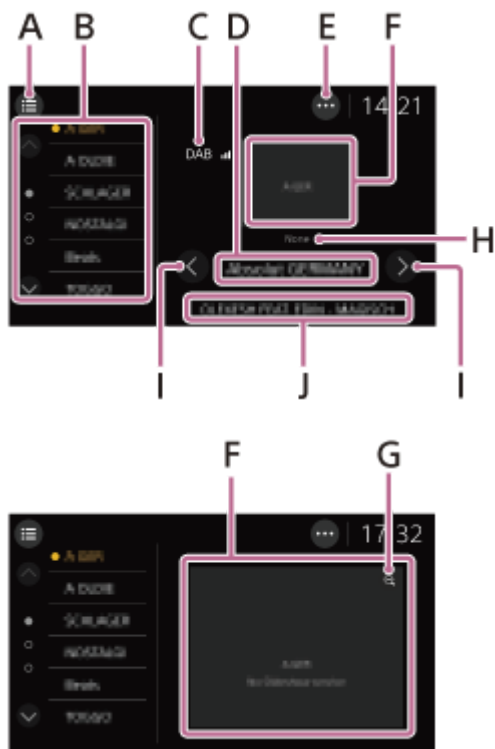

A. ☰ (seznam)

Otevřete seznam stanic a vyberte ze seznamu stanic.

Pokud jsou k dispozici příslušná data, v seznamu stanic se zobrazuje logo stanice.

Pokud chcete vyhledat požadovanou stanici v abecedním pořadí, stiskněte  (abecední hledání).

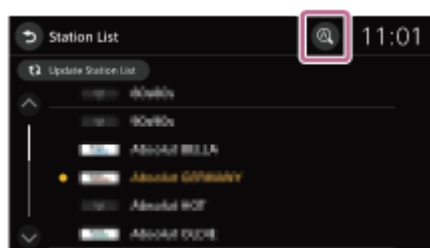

B. Seznam předvoleb

Vyberte předvolbu stanice.

Stisknutím tlačítka  /  (nahoru/dolů) zobrazíte další předvolby stanic.

Stisknutím a podržením uložíte aktuální stanici do dané předvolby.

Ve výchozím stavu jsou všechny seznamy předvoleb nezaregistrované.

Pokud jsou k dispozici příslušná data, zobrazuje se logo stanice.

C. DAB (ikona DAB)

Ukazuje sílu signálu rádia DAB.

D. Název stanice

E. (Možnosti DAB)

Otevřete nabídku Možnosti DAB.

F. Logo stanice / oblast prezentace

Když nejsou k dispozici data pro logo stanice nebo data pro prezentaci, zobrazuje se název stanice.

Pokud jsou k dispozici data pro prezentaci, obraz je zvětšený.

G. (zmenšení)

Zmenšení zvětšené prezentace a zobrazení názvu stanice, typu programu stanice a informací o vysílaném obsahu.

H. Typ programu stanice

I. / (doleva/doprava)

Výběr předchozí/další stanice.

J. Informace o vysílaném obsahu

Příbuzné téma

- [Používání funkcí možnosti DAB](#)

Přijímač do automobilu
XAV-9500ES/XAV-9550ES

Používání funkcí možnosti DAB

Následující funkce jsou dostupné stisknutím **...** (možnost) na obrazovce rádia DAB/DAB+.



[Announcements]

Slouží k aktivaci hlášení DAB, která budou přerušovat aktuálně vybraný zdroj: [On], [Off].
Během hlášení DAB je hlasitost upravena na úroveň nastavenou pro Traffic Announce v RDS.

[Related Station Link]

Automatické vyhledání a naladění stejného nebo podobného programu, když je signál aktuálního programu příliš slabý pro příjem: [On], [Off].

Related Station Link	DAB/FM
Off	Sleduje pouze stejný program
On	Sleduje stejný program a také podobný program

[Antenna Power]

Dodává napájení na vstupní terminál antény DAB: [On], [Off].

Příbuzné téma

- [Používání funkcí možnosti rádia](#)

Přijímač do automobilu
XAV-9500ES/XAV-9550ES

Přehrávání ze zařízení USB

Lze použít zařízení typu MSC (Mass Storage Class) USB* kompatibilní se standardem USB.

* například disk flash USB, přehrávač digitálních médií

Poznámka

- Pro jakýkoli typ souboru uloženého v zařízení USB lze načíst až 25 000 souborů.
- Ukládat pouze podporované formáty souborů pro přehrávání USB na zařízení USB.
- Ověřte podporované formáty souborů pro přehrávání USB.

1 Snižte hlasitost v jednotce.

2 Připojte zařízení USB k portu USB.

3 Stiskněte tlačítko HOME, pak stiskněte tlačítko [USB].

Pokud v oblasti Oblíbené není nastavena možnost [USB], klepnutím na možnost [All Apps] zobrazte obrazovku HOME2 a poté vyberte možnost [USB].
Zahájí se přehrávání.

4 Chcete-li změnit typ souboru, stiskněte  (zvuk) nebo  (video).

Pokyny pro odpojení zařízení USB



Vypněte jednotku nebo klíček zapalování do vypnuté ACC polohy a potom odpojte zařízení USB.

Příbuzné téma

- [Podporované formáty pro přehrávání USB](#)
- [Webové stránky zákaznické podpory](#)

Přijímač do automobilu
XAV-9500ES/XAV-9550ES

Opakované přehrávání a náhodné přehrávání

- 1 Během přehrávání USB opakovaně stiskněte  (opakovat) nebo  (náhodně), dokud se nezobrazí požadovaný režim přehrávání.

Spuštění přehrávání ve vybraném režimu přehrávání může chvíli trvat.

Dostupné režimy přehrávání se liší v závislosti na vybraném zvukovém zdroji a připojeném zařízení.

Přijímač do automobilu
XAV-9500ES/XAV-9550ES

Hledání souboru na obrazovce se seznamem

1 Během přehrávání USB, stiskněte  (seznam).

Zobrazí se obrazovka se seznamem aktuálně přehrávané položky.

Stisknutím  (zvuk) nebo  (video) můžete uspořádat seznam podle typu souboru.

2 Stiskněte požadovanou položku.

Zahájí se přehrávání.

Přijímač do automobilu
XAV-9500ES/XAV-9550ES

Další nastavení během přehrávání

Při přehrávání videa se stisknutím ●●● (možnost) zobrazí další nastavení.

Aspect

Vybere poměr stran pro obrazovku jednotky.

Položka	Podrobnosti
Full	Zobrazí obraz 16:9 v původní velikosti.
Normal	Zobrazí obraz 4:3 v jeho původní velikosti; obrazovka 16:9 bude doplněna o postranní pruhy.
Zoom	Zobrazí obraz 16:9, který byl převeden na formát 4:3 Letter Box.
Captions	Vodorovně zvětší obraz a zároveň zachová titulky na obrazovce.

Přijímač do automobilu
XAV-9500ES/XAV-9550ES

Přehrávání ze zařízení BLUETOOTH

Můžete přehrávat obsah z připojeného zařízení, které podporuje BLUETOOTH A2DP (Advanced Audio Distribution Profile).



1 Navažte připojení BLUETOOTH se zvukovým zařízením BLUETOOTH.

2 Stiskněte tlačítko HOME, pak stiskněte tlačítko [Bluetooth].

Pokud v oblasti Oblíbené není nastavena možnost [Bluetooth], klepnutím na možnost [All Apps] zobrazte obrazovku HOME2 a poté vyberte možnost [Bluetooth].

3 Zahajte přehrávání na zvukovém zařízení BLUETOOTH.

Přizpůsobení úrovně hlasitosti zařízení BLUETOOTH ostatním zdrojům

Můžete omezit rozdíly hlasitosti mezi touto jednotkou a zařízením BLUETOOTH:

Během přehrávání stiskněte ●●● (možnost) a potom nastavte [Bluetooth Input Level] mezi -6 a +6.

Poznámka

- V závislosti na zvukovém zařízení BLUETOOTH se na této jednotce nemusí zobrazovat informace jako titul, číslo/čas stopy a stav přehrávání.
- V závislosti na zařízení BLUETOOTH nebo aplikaci pro přehrávání hudby může dojít ke zkreslení zvukového výstupu, když je položka [Bluetooth Input Level] nastavena mezi +1 a +6. V tomto případě spusťte [Bluetooth Input Level].
- Spojení BLUETOOTH není možné, když je spuštěno Apple CarPlay nebo Android Auto.

Příbuzné téma

- [Připojení ke spárovanému zařízení BLUETOOTH](#)

Přijímač do automobilu
XAV-9500ES/XAV-9550ES

Opakované přehrávání a náhodné přehrávání

- 1** Během přehrávání opakovaně stiskněte  (opakovat) nebo  (náhodně), dokud se nezobrazí požadovaný režim přehrávání.

Spuštění přehrávání ve vybraném režimu přehrávání může chvíli trvat.

Dostupné režimy přehrávání se liší v závislosti na vybraném zdroji zvuku, připojeném zařízení a aplikaci.

Přijímač do automobilu
XAV-9500ES/XAV-9550ES

Příprava mobilního telefonu

Pokud chcete používat mobilní telefon, připojte jej k této jednotce.



Poznámka

- Funkce volání hands-free nejdou dostupné, když je aktivována funkce Apple CarPlay nebo Android Auto. V tomto případě použijte funkce volání hands-free aplikace.

Příbuzné téma

- [Spárování a připojení k zařízení Bluetooth®](#)
- [Připojení ke spárovanému zařízení BLUETOOTH](#)

Přijímač do automobilu
XAV-9500ES/XAV-9550ES

Příjem hovoru

1 Pro příjem volání stiskněte  (volat).

Zahájí se telefonní hovor.

Poznámka

- Vyzváněcí tón a hlas druhé strany jsou reprodukovány z předních reproduktorů. Pokud chcete vybrat reproduktory pro handsfree volání, stiskněte HOME, potom stiskněte [Settings] a vyberte [Optional Audio Output Channel] v [System].

Pokyny pro odmítnutí/ukončení volání

Stiskněte  (ukončit volání).

Příbuzné téma

- [Příprava mobilního telefonu](#)

Přijímač do automobilu
XAV-9500ES/XAV-9550ES

Telefonování

1 Stiskněte tlačítko HOME, pak stiskněte tlačítko [Phone].

Pokud v oblasti Oblíbené není nastavena možnost [Phone], klepnutím na možnost [All Apps] zobrazte obrazovku HOME2 a poté vyberte možnost [Phone].

2 Stiskněte jednu z ikon volání na displeji telefonu BLUETOOTH.

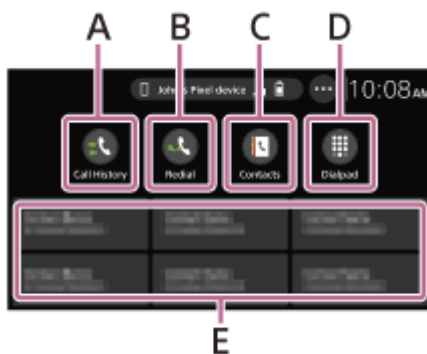

A. 📞 (Call History)*

Vyberte kontakt ze seznamu historie volání. V jednotce se uchovává posledních 20 volání.

B. 📞 (Redial)

Automaticky zavolá poslednímu kontaktu, kterému jste volali.

C. 📞 (Contacts)*

Vyberte kontakt ze seznamu jmen/čísel. Chcete-li vyhledat požadovaný kontakt v abecedním pořadí v seznamu jmen, stiskněte 🔍 (Alphabetical Search).

D. 📞 (Dialpad)

Zadejte telefonní číslo.

E. Favorites

Vyberte uložený kontakt.

Pokyny pro uložení kontaktu viz část „Pokyny pro přidávání telefonních čísel do oblíbených“ níže.

* Je třeba, aby mobilní telefon podporoval PBAP (Phone Book Access Profile).

3 Stiskněte 📞 (volat).

Zahájí se telefonní hovor.

Pokyny pro přidávání telefonních čísel do oblíbených

Do oblíbených položek lze uložit až 6 kontaktů.

1. Na obrazovce telefonu stiskněte 📞 (Contacts) a vyberte telefonní číslo, které chcete uložit do oblíbených. Zobrazí se displej pro potvrzení.
2. Stiskněte [Add to Favorites].
3. Stisknutím požadované předvolby v oblíbených uložte telefonní číslo. Kontakt bude uložen do oblíbených.

Poznámka

- Pokud je jméno nebo telefonní číslo kontaktu příliš dlouhé, řetězec končí znakem „...“.

Příbuzné téma

- [Příprava mobilního telefonu](#)

5-021-905-51(6) Copyright 2021 Sony Corporation

Přijímač do automobilu
XAV-9500ES/XAV-9550ES

Dostupné operace během telefonování

Nastavení hlasitosti vyzváněcího tónu

Během telefonování stiskněte VOL (hlasitost) +/-.



Nastavení hlasitosti volajícího

Během telefonování stiskněte VOL (hlasitost) +/-.

Nastavení hlasitosti pro druhou stranu (nastavení zesílení mikrofonu)

Během volání handsfree stiskněte ●●● (možnost) a potom nastavte [MIC Gain] na [High], [Middle] nebo [Low].

Přepnutí mezi režimem handsfree a režimem držení v ruce

Stisknutím  ↔  (reproduktor/telefon) během volání přepnete zvuk telefonního hovoru mezi jednotkou a mobilním telefonem.

Poznámka

- V závislosti na mobilním telefonu nemusí být tato funkce k dispozici.

Pokyny pro automatické přijetí příchozího volání

Stiskněte ●●● (možnost) a potom nastavte [Auto Answer] na [On].

Nastavení nelze změnit během hovoru nebo při odchozím nebo příchozím volání. Toto je nutné nastavit předem.

Přijímač do automobilu
XAV-9500ES/XAV-9550ES

Příprava iDataLink Maestro

Připojení modulu iDataLink Maestro (není součástí balení) k této jednotce umožňuje zobrazit aktuální stav vozu a upravit určitá nastavení.

Dostupné funkce a nastavení se liší podle typu vozu a firmwaru nainstalovaného v modulu iDataLink Maestro. Další informace můžete nalézt na následujících stránkách:

<https://www.idatalinkmaestro.com/>

Sony nezaručuje veškerou činnost funkcí a nastavení iDataLink Maestro.

Před použitím těchto vlastností iDataLink Maestro je nutné nainstalovat firmware do modulu iDataLink Maestro. Aktualizujte na nejnovější firmware a používejte všechny dostupné funkce.

1 Zkontrolujte sériové číslo jednotky.

Sériové číslo je uvedeno na zadní straně jednotky nebo stiskněte tlačítko [System Information] v části [System].

2 Navštivte webové stránky.

<https://www.idatalinkmaestro.com/>

Postupujte podle pokynů na obrazovce a nakonfigurujte firmware podle typu vozidla.

Zadejte sériové číslo.

3 Nainstalujte firmware do modulu iDataLink Maestro.

V případě jakýchkoli dotazů nebo problémů týkajících se modulu iDataLink Maestro, které nejsou popsány na webových stránkách, kontaktujte:

Automotive Data Solutions Inc.

E-mail: maestrosupport@adsdata.ca

Telefon: 1-866-427-2999

Přijímač do automobilu
XAV-9500ES/XAV-9550ES

Používání iDataLink Maestro

Po instalaci modulu iDataLink Maestro se na obrazovce HOME zobrazí pouze dostupné funkce a nastavení:

Příklad: 🌡 Climate, 📊 Gauges, 🚗 Vehicle Info, **P** Park Assist

Climate:

Tuto obrazovku můžete použít k zobrazení stavu nebo ovládání klimatizace ve vozidle.

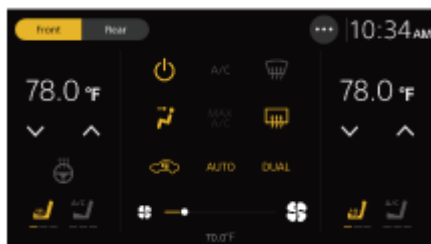

Gauges:

Zobrazuje informace o jízdě vašeho vozidla, například rychlost jízdy a otáčky motoru.



Vehicle Info:

Zobrazuje informace o vašem vozidle, například tlak v pneumatikách a napětí akumulátoru.



Park Assist:

Přidá vizuální zobrazení detekovaných objektů do stávajícího systému parkovacích snímačů ve vozidle.

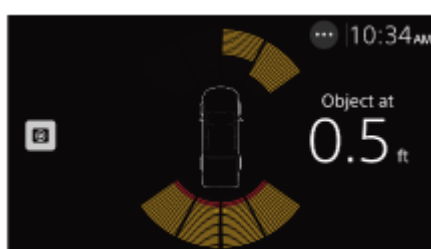

Poznámka k informacím o detekci překážek

Tato funkce slouží pouze k podpoře výhledu řidiče a nedokáže odhalit všechny překážky a rizika.

Přijímač do automobilu
XAV-9500ES/XAV-9550ES

Používání základního nastavení

Položky můžete nastavit v následujících kategoriích nastavení: Device Connection, Sound Customize, Application, System.

1 Stiskněte tlačítko HOME, pak stiskněte tlačítko [Settings].

Pokud v oblasti Oblíbené není nastavena možnost [Settings], klepnutím na možnost [All Apps] zobrazte obrazovku HOME2 a poté vyberte možnost [Settings].

2 Stiskněte jednu z kategorií nastavení.

Položky, které lze nastavit, se liší v závislosti na zdroji a nastavení.

3 Klepněte na položku, kterou chcete vybrat.

Návrat na předchozí zobrazení

Stiskněte  (zpět).

Příbuzné téma

- [Device Connection](#)
- [Sound](#)
- [Customize](#)
- [Application](#)
- [System](#)

Přijímač do automobilu
XAV-9500ES/XAV-9550ES

Device Connection

+Add New Device

- Nově připojuje a registruje zařízení k jednotce.
- Zobrazuje název zařízení, které je připojeno k jednotce. Pokud je název připojeného zařízení duplicitní, za názvem se objeví přípona jako „-2“, „-3“,
- Zařízení můžete přepínat tak, že stisknete název zařízení, které chcete připojit.
- Při stisknutí ⓘ můžete provádět následující operace.
 - Odstraňte zařízení stisknutím [Forget This Device].
 - Odpojte zařízení stisknutím [Disconnect].
 - Pokud spojujete kompatibilní iPhone s Apple CarPlay, můžete přepínat mezi připojením BLUETOOTH a Apple CarPlay stisknutím [Change to Bluetooth] nebo [Change to Apple CarPlay].
 - Pokud spojujete telefon kompatibilní Android s Android Auto, můžete přepínat mezi připojením BLUETOOTH a Android Auto stisknutím [Switch to Bluetooth] nebo [Start Android Auto].

Poznámka

- Při párování zařízení BLUETOOTH a jednotky nezapomeňte toto nastavení otevřít.

Příbuzné téma

- [Používání základního nastavení](#)

Přijímač do automobilu
XAV-9500ES/XAV-9550ES

Sound

EQ

Slouží k výběru křivky ekvalizéru.
(K dispozici, když je vybrán kterýkoli zdroj.)

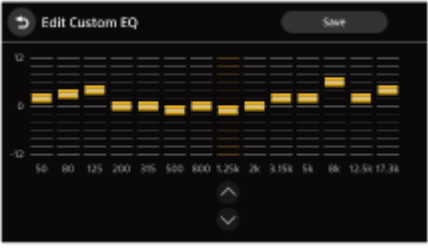
Položka	Podrobnosti
EQ	<p>Volba křivky ekvalizéru:</p> <p>XAV-9500ES(UC) [Off], [R&B], [Rock], [Pop], [Dance], [Hip-Hop], [EDM], [Jazz], [Soul], [Country], [Custom 1], [Custom 2]</p> <p>XAV-9500ES(E) [Off], [R&B], [Rock], [Pop], [Dance], [Hip-Hop], [EDM], [Jazz], [Regueton], [Salsa], [Custom 1], [Custom 2]</p> <p>XAV-9500ES(E17) [Off], [EDM], [Regueton], [Country], [R&B], [Pop], [Rock], [Hip-Hop], [Jazz], [Dance], [Custom 1], [Custom 2]</p> <p>XAV-9500ES(IN) [Off], [Bollywood], [R&B], [Rock], [Pop], [Dance], [Hip-Hop], [EDM], [Jazz], [Regueton], [Custom 1], [Custom 2]</p> <p>XAV-9550ES(EUR) [Off], [R&B], [Rock], [Pop], [Dance], [Hip-Hop], [EDM], [Jazz], [Soul], [Country], [Custom 1], [Custom 2]</p>
Edit Custom EQ	<p>Nastavuje křivku ekvalizéru do -12 do +12. Když stisknete [EQ Adjust] v položce [EQ], zobrazí se [Edit Custom EQ]. Upravenou křivku lze uložit do [Custom 1] nebo [Custom 2] stisknutím [Save].</p> 

Subwoofer Level

Upravuje úroveň hlasitosti subwooferu: [Off], [On], -10 až +10.
Když je položka [Subwoofer Output] nastavena na [Stereo], lze nastavit levou a pravou úroveň subwooferu.

Balance/Fader

Upravuje rovnováhu/prolínání.
(K dispozici, je-li položka [Speaker Configuration] nastavena na hodnotu [Front & Rear].)

Položka	Podrobnosti
Balance	Upravuje vyvážení zvuku mezi levým a pravým reproduktorem: [L15] až [R15].

Položka	Podrobnosti
Fader	Upravuje vyvážení zvuku mezi předním a zadním reproduktorem: [Front 15] až [Rear 15].

Speaker Level

Upravuje úroveň hlasitosti reproduktoru.

(K dispozici, je-li položka [Speaker Configuration] nastavena na hodnotu [Front 2-way].)

Listening Position

Volba polohy pro poslech: [Front Left], [Front Right], [Front], [All], [Off], [Custom].

(Pokud je položka [All] nastavena na hodnotu [Speaker Configuration], položka [Front 2-way] není k dispozici.)

Pozici zvukového obrazu můžete upravit nastavením času příchodu zvuku podle polohy sezení ve vozidle. Při výběru [Custom] se zobrazí [Time Alignment]. Vzdálenost od každého reproduktoru můžete nastavit podle polohy poslechu v krocích po 1 cm nebo 0,1 palce (přepínatelné jednotkou), abyste upravili dobu, za kterou zvuk dosáhne polohy poslechu.



Vinyl Processor

Aktivace nebo deaktivace funkce vinylového procesoru.

Advanced

Následující nastavení [Subwoofer Output], [Crossover], [Parametric EQ] a [Speaker Configuration] vyžadují odborné znalosti v oblasti ladění zvuku.

Subwoofer Output

Přepíná výstup subwooferu: [Summed Mono], [Stereo].

Crossover

Upravuje mezní frekvenci, sklon a fázi subwooferu.

Když je položka [Speaker Configuration] nastavena na [Front & Rear]:

Položka	Podrobnosti
High Pass Filter	Upravujte mezní frekvenci předního/zadního reproduktoru.
Low Pass Filter	Slouží k výběru mezní frekvenci subwooferu.
Slope	Upravujte sklonu předních/zadních reproduktorů a subwooferu.
Phase	Slouží k výběru fáze subwooferu: [Normal], [Reverse].

Když je položka [Speaker Configuration] nastavena na [Front 2-way]:

Položka	Podrobnosti
High Pass Filter	Upravujte mezní frekvenci předního výškového/středového reproduktoru.
Low Pass Filter	Upravujte mezní frekvenci předního středového reproduktoru a subwooferu.
Slope	Upravujte sklonu předních reproduktorů a subwooferu.
Phase	Volí fázi předních reproduktorů a subwooferu: [Normal], [Reverse].

Parametric EQ

Když je položka [Speaker Configuration] nastavena na [Front & Rear]:

Nastavení [Frequency [Hz]], [Gain [dB]] a [Q factor] (součinitel kvality) pro 8 bodů [Front L], [Front R], [Rear L], [Rear R] a [Subwoofer].

Když je položka [Speaker Configuration] nastavena na [Front 2-way]:

Nastavení [Frequency [Hz]], [Gain [dB]] a [Q factor] (součinitel kvality) pro 8 bodů [High L], [High R], [Mid L], [Mid R] a [Subwoofer].

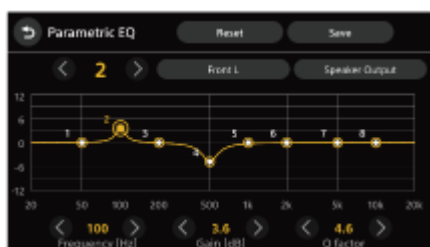

Při kontrole efektu seřízení můžete zapnout nebo vypnout výstup každého reproduktoru. Pokud efekt [Parametric EQ] nepotřebujete, stiskněte tlačítko [Reset], aby byly všechny kanály nastaveny naplocho, uložte je do [Custom 1] nebo [Custom 2] a poté je vyberte.

Speaker Configuration

Přepíná výstup reproduktoru v závislosti na reproduktorovém systému: [Front & Rear], [Front 2-way].

Poznámka

- Pokud připojíte modul iDataLink Maestro (není součástí balení), když používáte tovární zesilovač, nastavte položku [Speaker Configuration] na [Front & Rear]. (XAV-9500ES(UC))

Příbuzné téma

- [Používání základního nastavení](#)

Přijímač do automobilu
XAV-9500ES/XAV-9550ES

Customize

Custom Key

Registruje funkce na [Custom Key 1] nebo [Custom Key 2]: [Mute], [Disp. Off], [Source Change], [Home], [Next], [Previous], [Vol +], [Vol -], [None].

Wallpaper Select

Mění tapetu stisknutím požadované barvy, nebo nastavuje oblíbená fotografická data v zařízení MSC (Mass Storage Class) typu USB jako tapetu.

(Platí pouze v případě, že fotografická data jsou soubory JPEG velikosti 6 MB nebo menší s velikostí 2048 × 1080 pixelů nebo menší.)

Nastavení fotografických dat

Když připojíte zařízení USB k portu USB, stisknutím tlačítka [+] zobrazíte fotografie. Vyberte svou oblíbenou fotografii, pak stiskněte tlačítko [OK].

Příbuzné téma

- [Používání základního nastavení](#)

Přijímač do automobilu
XAV-9500ES/XAV-9550ES

Application

Camera Display

Vybírá režim zobrazení kamery: [Normal], [Flipped].

[Rear Camera Guideline Adjust] zobrazuje vodící čáry zadní kamery.

[Rear Camera Interruption] zobrazuje obraz zadní kamery připojené ke kabelu REAR CAMERA IN při zařazení převodu R (zpátečka).

[Camera 1 Interruption] automaticky zobrazuje video kamery připojené ke CAMERA IN 1 kabelu při detekci signálu přerušení z vodiče EXT IN 1.

[Camera 2 Interruption] automaticky zobrazuje video kamery připojené ke kabelu CAMERA IN 2 při detekci signálu přerušení z vodiče EXT IN 2.

Poznámky k připojení modulu iDataLink Maestro (není součástí balení) (XAV-9500ES(UC))

- Během připojování iDataLink Maestro modulu (není součástí dodávky) a při používání funkce přerušení z modulu je k dispozici [Rear Camera Interruption]. Funkce přerušení kamery 1 / kamery 2 jsou nastaveny na [Maestro Settings] v nabídce [Application] v nabídce [Settings].
- Během připojování iDataLink Maestro modulu (není součástí dodávky) a při používání funkce Backup Camera Dynamic Guidelines nastavte vodící čáry.

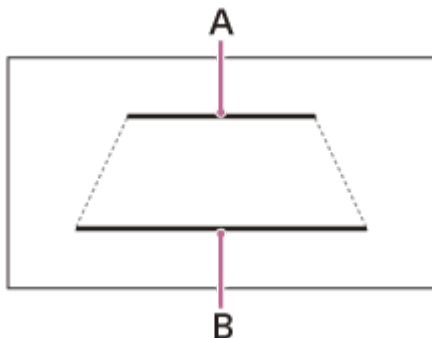

A. 2,0 m za autem

B. 0,5 m za autem

SXM Reset (XAV-9500ES(UC))

Obnovení původních nastavení pro SiriusXM Connect Vehicle Tuner: [Reset], [Cancel].

Maestro Input Level (XAV-9500ES(UC))

Nastavuje relativní úroveň hlasitosti pro vstup signálu z modulu iDataLink Maestro: -8 až +8.
(K dispozici pouze tehdy, když je navázáno spojení s iDataLink Maestro.)

Maestro Settings (XAV-9500ES(UC))

Zobrazí nabídky pro původní nastavení vozu a nastavení modulu iDataLink Maestro. Zobrazení se bude lišit v závislosti na firmwaru v modulu iDataLink Maestro.

(K dispozici pouze tehdy, když je navázáno spojení s iDataLink Maestro.)

Radio Tuning Steps (XAV-9500ES(E)/XAV-9500ES(E17)/XAV-9500ES(IN)/XAV-9550ES(EUR))

Slouží k nastavení kroku ladění FM/AM pro příslušnou zemi nebo oblast.(XAV-9500ES(E)/XAV-9500ES(E17)/XAV-9500ES(IN))

Nastavuje pouze krok ladění FM pro příslušnou zemi nebo oblast. (XAV-9550ES(EUR))

Poznámka

- Při změně kroku ladění FM se resetují přednastavené stanice FM i AM. (XAV-9550ES(EUR))

Příbuzné téma

- [Používání základního nastavení](#)

5-021-905-51(6) Copyright 2021 Sony Corporation

Přijímač do automobilu
XAV-9500ES/XAV-9550ES

System

Language

Slouží k výběru jazyka zobrazení: [Deutsch], [English], [Español], [Français], [Indonesian], [Italiano], [Nederlands], [Português], [Русский], [العربية], [简体中文], [繁體中文], [한국어].

Date/Time

Při příjmu signálu GPS před nastavením [Date/Time] se automaticky nastaví [Date/Time].

Položka	Podrobnosti
Date	Nastavení data: [Month], [Day], [Year].
Time	Nastavení času hodin: [Hour], [Minute], [AM/PM].
Date Format	Slouží k výběru formátu: [DD-MM-YYYY], [MM-DD-YYYY], [YYYY-MM-DD].
Time Format	Slouží k výběru formátu: [12-Hour], [24-Hour].

Demo Mode

Aktivace nebo deaktivace ukázky.

Steering Wheel Settings

Slouží k výběru vstupního režimu pro připojené dálkové ovládání. Před použitím nastavte vstupní režim odpovídající připojenému dálkovému ovládání, aby nedošlo k poruše.

Nastavte přepínač [Custom] na [On].



Poznámka

- Během provádění nastavení nelze připojené dálkové ovládání používat, i když byly některé funkce již zaregistrovány. Použijte tlačítka na jednotce.
- Tato funkce nemusí být u některých vozidel k dispozici. Informace o kompatibilitě vašeho vozidla naleznete na stránkách podpory.

System Sound

Aktivuje nebo deaktivuje provozní zvuk.

Volume Settings

Nastavuje úroveň hlasitosti jednotlivých zdrojů.

Položka	Podrobnosti
Media	Nastavuje hlasitost médií: 0 až 50.
Radio Announcements (XAV-9550ES(EUR))	Nastavuje hlasitost rádiových hlášení: 0 až 50.
Phone Call	Nastavuje hlasitost telefonních hovorů: 0 až 50.
Ring Tone	Nastavuje hlasitost vyzvánění: 0 až 50.
Voice Recognition	Nastavuje hlasitost rozpoznávání hlasu: 0 až 50.
Maestro Chime (XAV-9500ES(UC))	Nastavuje hlasitost zvukového signálu Maestro: 0 až 50. (K dispozici pouze tehdy, když je sestaveno spojení s iDataLink Maestro.)
Navigation Guidance	Nastavuje hlasitost navigačních pokynů z Apple CarPlay nebo Android Auto: 0 až 50.

Poznámka

- Při nastavování hlasitosti zaparkujte vozidlo na bezpečném místě, protože při příliš vysoké hlasitosti nemusíte slyšet okolní zvuky.

Optional Audio Output Channel

Volba kanálů pro volání, navádění a rychlý zvuk: [Front], [Rear].

Dimmer

Upravuje úroveň jasu displeje a tlačítek změnou hodnoty.

Když je zapnutá možnost [Activate the set value with the vehicle's light], displej a tlačítka se zapnou na této úrovni jasu, když jsou zapnuté světlomety.

Key Illumination

Ztmaví podsvícení tlačítek: [Off], [On].

Key Brightness on Display Off

Ztmaví jas tlačítek při vypnutí monitoru: [Off], [1], [2], [3], [4].

Driver's Position

Volba polohy při jízdě pro optimalizaci použitelnosti Apple CarPlay a Android Auto: [Left Side], [Right Side].

MIC Adjust

Nastavení parametrů mikrofону podle velikosti vozidla: [Small Cabin], [Medium Cabin], [Large Cabin].

Bluetooth Signal

Aktivace signálu BLUETOOTH: [Off], [On].

Change PSK

Slouží ke změně přístupového hesla Wi-Fi.

System Information

Zobrazí systémové informace: [Software Version], [Serial Number], [Wi-Fi Status], [Bluetooth Status], [GPS Status], [Speed Sensor Status].

Software Update

Aktualizuje software prostřednictvím flash disku USB nebo propojení USB.

Factory Reset

Obnoví všechna tovární nastavení.

Open Source Licenses

Zobrazí licence na software.

Příbuzné téma

- [Používání základního nastavení](#)

Přijímač do automobilu
XAV-9500ES/XAV-9550ES

Zrušení demonstračního režimu

- 1 Stiskněte tlačítko HOME, pak stiskněte tlačítko [Settings].**

Pokud v oblasti Oblíbené není nastavena možnost [Settings], klepnutím na možnost [All Apps] zobrazte obrazovku HOME2 a poté vyberte možnost [Settings].
 - 2 Stiskněte [System] a potom stisknutím [Demo Mode] nastavte na [Off].**
 - 3 Chcete-li ukončit nabídku nastavení, dvakrát stiskněte ↶ (zpět).**
-

Příbuzné téma

- [System](#)

Přijímač do automobilu
XAV-9500ES/XAV-9550ES

Třídění aplikací v oblasti Aplikace (oblíbené)

V oblasti Aplikace (oblíbené) na obrazovce HOME1 lze nastavit až 5 aplikací. Lze třídit pět aplikací. Stiskněte a podržte aplikaci, kterou chcete přesunout, a přetáhněte ji na místo, kde ji chcete ustavit. Aplikace v oblasti Aplikace (oblíbené) lze také změnit na aplikace v oblasti Aplikace s výjimkou těch, které jsou nastaveny na Oblíbené.

Obrazovka HOME1

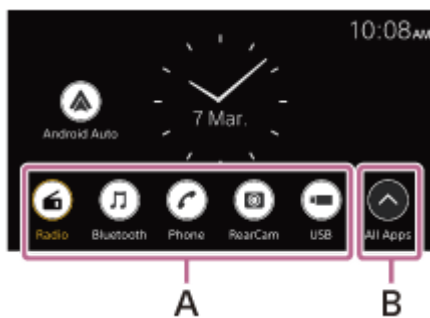

Obrazovka HOME2

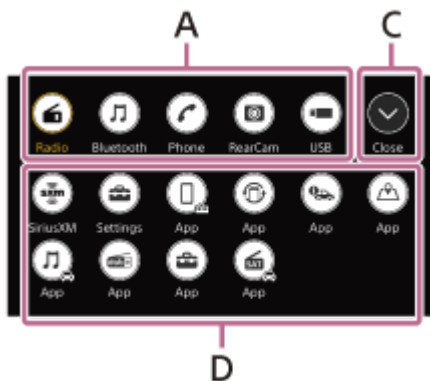

- A. Oblast Aplikace (oblíbené)
- B. All Apps
- C. Close
- D. Oblast Aplikace (kromě těch, které jsou nastaveny jako oblíbené)

Změna aplikace v oblasti Aplikace (oblíbené)

- 1 Klepnutím na možnost [All Apps] otevřete obrazovku HOME2.
Otevře se obrazovka HOME2.
- 2 Stisknutím a podržením aplikace přejdete z oblasti Aplikace (oblíbené) a přetažením do oblasti Aplikace (kromě oblíbených).
V oblasti Aplikace (oblíbené) je vytvořeno prázdné pole.
- 3 Stisknutím a podržením aplikace přejděte do oblasti Aplikace (oblíbené) a přetáhněte ji na prázdné místo v oblasti Aplikace (oblíbené).

4 Klepnutím na možnost [Close] se vraťte na obrazovku HOME1.

Poznámka

- Pokud chcete aplikaci vložit nebo přesunout do oblasti Aplikace (oblíbené), zkontrolujte, zda se otevřela obrazovka HOME2. Aplikace na obrazovce HOME1 nelze vkládat ani přesouvat.
- Aplikace v oblasti Aplikace (oblíbené) nejsou automaticky zarovnány. Prázdné pole mezi aplikacemi je zachováno.
- Aplikace s výjimkou oblasti Aplikace (oblíbené) jsou zarovnány automaticky. Prázdné místo mezi aplikacemi není vytvořeno.

Příbuzné téma

- [Zobrazení obrazovky](#)

5-021-905-51(6) Copyright 2021 Sony Corporation

Přijímač do automobilu
XAV-9500ES/XAV-9550ES

Aktualizace softwaru

Pokud chcete aktualizovat software, navštivte stránky podpory a postupujte podle uvedených pokynů.

Aktualizace softwaru pomocí flash disku USB

Stáhněte si software z webu podpory a uložte jej na flash disk USB. Připojte flash disk USB k portu USB a postupujte podle pokynů na obrazovce jednotky.

Pro aktualizaci softwaru s režimem propojení USB

Pokud používáte smartphone s funkcí provazování, můžete software aktualizovat pomocí režimu propojení USB. Připojte svůj chytrý telefon k portu USB a postupujte podle pokynů na obrazovce jednotky.

Poznámka

- Během aktualizace s připojením USB neodpojujte kabel USB ani zařízení USB.
- Může být vyžadováno síťové připojení a mohou vzniknout vysoké poplatky za přenos paketů.

Příbuzné téma

- [Webové stránky zákaznické podpory](#)

Přijímač do automobilu
XAV-9500ES/XAV-9550ES

Opatření

- Elektricky ovládaná anténa se vysouvá automaticky.
- V případě převodu vlastnictví nebo likvidace vozu s nainstalovanou jednotkou obnovte tovární nastavení jednotky.
- Zabraňte postříkání jednotky tekutinami.

Poznámky k bezpečnosti

- Dodržujte místní dopravní předpisy, zákony a předpisy.
- Během řízení
 - Nesledujte ani neovládejte jednotku, protože by to mohlo vést ke snížení soustředění a způsobit nehodu. Před sledováním nebo ovládním jednotky zaparkujte vůz na bezpečném místě.
 - Nepoužívejte funkci nastavení ani žádnou jinou funkci, která by mohla omezit vaši pozornost od sledování vozovky.
 - Při couvání se pro vlastní bezpečnost dívejte dozadu a sledujte okolí, i když je připojena zadní kamera. Nespoléhejte se výlučně na zadní kameru.
- Při používání
 - Do jednotky nezasunujte ruce, prsty ani cizí předměty, protože by mohlo dojít ke zranění nebo poškození jednotky.
 - Uchovávejte malé předměty mimo dosah dětí.
 - Nezapomeňte se připoutat bezpečnostními pásy, aby se zabránilo zranění v případě náhlého pohybu vozu.

Předcházení nehodám

Za jízdy nepoužívejte jednotku a nesledujte monitor.

Obraz se zobrazí až po zaparkování auta a zapnutí parkovací brzdy. Pokud se vůz během přehrávání videa rozjede, zobrazí se následující upozornění a video nelze sledovat.

[Video blocked for your safety]

Poznámky k LCD panelu

- Zabraňte navlhnutí nebo postříkání LCD panelu kapalinami. Mohlo by dojít k poškození.



- Na LCD panel netlačte, protože by mohlo dojít k deformaci obrazu nebo k závadě (například obraz může být nejasný nebo může dojít k poškození LCD panelu).
- Panelu se dotýkejte pouze prsty. V opačném případě by mohlo dojít k poškození nebo prasknutí LCD panelu.
- LCD panel čistěte suchým měkkým hadříkem. Nepoužívejte rozpouštědla, jako jsou benzín, ředidla, komerčně dostupné čisticí prostředky ani antistatické spreje.
- Jednotku používejte pouze v teplotním rozsahu 0 °C až 40 °C.
- Pokud byl váš vůz zaparkován na chladném nebo horkém místě, obraz nemusí být jasný. Nejedná se ovšem o poškození monitoru. Po stabilizaci teploty ve voze se obraz vyjasní.

- Na monitoru se mohou objevit nehybné modré, červené nebo zelené tečky. Jedná se o „světlé body“ a mohou se vyskytnout u každého LCD. LCD panel je jemné zařízení, které má více než 99,99 % funkčních segmentů. Nicméně je možné, že malé procento (obvykle 0,01 %) segmentů nebude svítit správně. To však nijak neomezuje sledování.

Poznámky k dotykové obrazovce

- Tato jednotka používá kapacitní dotykovou obrazovku. Této obrazovky se dotýkejte přímo prstem.
- Vícedotykové ovládání není u této jednotky podporováno.
- Nedotýkejte se obrazovky ostrými předměty, jako je jehla, pero nebo nehet. Tento přístroj nepodporuje funkci stylusu.
- Pokud se budete dotýkat obrazovky prsty v rukavici, může to způsobit, že zařízení nebude pracovat správně nebo nebude reagovat vůbec.
- Zabraňte, aby se dotykové obrazovky dotýkaly jiné předměty. Pokud se obrazovky dotýká jiný předmět, než váš prst, jednotka nemusí reagovat správně.
- Nevystavujte jednotku silným nárazům, protože obrazovka je vyrobena ze skla. Dojde-li k prasknutí nebo naštípnutí obrazovky, nedotýkejte se poškozené součásti - hrozí nebezpečí zranění.
- Uchovávejte ostatní elektrická zařízení v bezpečné vzdálenosti od dotykové obrazovky. Mohou způsobit poruchu dotykové obrazovky.
- Pokud jsou na dotykové obrazovce kapky vody, nebo pokud se obrazovky dotýkáte mokřými prsty, nemusí obrazovka reagovat správně.

Internetové připojení a IP adresa

Technické údaje, jako je IP adresa (nebo podrobnosti o zařízení), se používají, když je tento produkt připojen k Internetu za účelem aktualizace softwaru nebo příjmu služeb třetích stran. V případě aktualizací softwaru mohou být tato technická data předána našim aktualizacím serverům, aby vám byly poskytnuty aktualizace softwaru odpovídající vašemu zařízení. Pokud nechcete, aby se taková technická data vůbec používala, nenastavujte funkci bezdrátového Internetu a nepřipojujte internetový kabel.

V případě jakýchkoli dotazů nebo problémů týkajících se této jednotky, které nejsou popsány v tomto dokumentu Uživatelská příručka, se obraťte na nejbližšího prodejce značky Sony.

Přijímač do automobilu
XAV-9500ES/XAV-9550ES

Podporované formáty pro přehrávání USB

Audio:

WMA (.wma)*¹ *²

Přenosová rychlost: 32 kb/s – 192 kb/s (podporuje variabilní přenosovou rychlost (VBR))*³

Vzorkovací frekvence*⁴: 44,1 kHz

Počet kanálů: 2

MP3 (.mp3)*¹ *²

Přenosová rychlost: 32 kb/s – 320 kb/s (podporuje variabilní přenosovou rychlost (VBR))*³

Vzorkovací frekvence*⁴: 32 kHz, 44,1 kHz, 48 kHz

Počet kanálů: 2

AAC (.m4a)*¹ *²

Přenosová rychlost: 16 kb/s – 320 kb/s (podporuje variabilní přenosovou rychlost (VBR))*³

Vzorkovací frekvence*⁴: 8 kHz – 48 kHz

Počet kanálů: 2

ALAC (.m4a)*¹ *⁵

Vzorkovací frekvence*⁴: 8 kHz – 384 kHz

Bit na vzorek (kvantizační bit): 16 bitů, 24 bitů

Počet kanálů: 2

FLAC (.flac)*¹

Vzorkovací frekvence*⁴: 8 kHz – 384 kHz

Bit na vzorek (kvantizační bit): 16 bitů, 24 bitů

Počet kanálů: 2

WAV (.wav)*¹

Vzorkovací frekvence*⁴: 8 kHz – 768 kHz

Bit na vzorek (kvantizační bit): 16 bitů, 24 bitů, 32 bitů

Počet kanálů: 2

DSD (.dsf/.dff)*⁶

Vzorkovací frekvence: 2,8 MHz, 5,6 MHz, 11,2 MHz, 22,4 MHz

Počet kanálů: 2

Video:

ASF (.asf) / WMV (.wmv)

Video kodek: VC-1 Jednoduchý / hlavní / rozšířený profil

Audio kodek: WMA

Přenosová rychlost: Maximálně 15 Mb/s

Snímková frekvence: Maximálně 30 snímků/s

Rozlišení: Maximálně 1280 × 720

AVI (.avi) / MKV (.mkv) / MPEG-4 (.mp4)

- Video kodek: AVC Základní / hlavní / vysoký profil
Audio kodek: MP3, AAC
Přenosová rychlost: Maximálně 30 Mb/s
Snímková frekvence: Maximálně 30 snímků/s
Rozlišení: Maximálně 1920 × 1080
- Video kodek: MPEG-4 Rozšířený jednoduchý profil
Audio kodek: MP3, AAC
Přenosová rychlost: Maximálně 20 Mb/s
Snímková frekvence: Maximálně 30 snímků/s
Rozlišení: Maximálně 1280 × 720

*1 Soubory chráněné autorskými právy a vícekanálové zvukové soubory nelze přehrávat.

*2 DRM Soubory (Digital Rights Management) nelze přehrávat.

*3 V závislosti na vzorkovací frekvenci jsou zahrnuty nestandardní bitové rychlosti nebo nezaručené bitové rychlosti.

*4 Vzorkovací frekvence nemusí odpovídat všem kodérům.

*5 Zobrazení informací značek není podporováno.

*6 Převáděno na PCM interně (192 kHz).

Poznámka

- Na jednotce není možné přehrávat všechny soubory výše uvedených formátů.
- Formát AVCHD není podporovaný.

Přijímač do automobilu
XAV-9500ES/XAV-9550ES

Informace o službě iPhone

- **Kompatibilní modely iPhone:**

iPhone 11 Pro Max, iPhone 11 Pro, iPhone 11, iPhone XS Max, iPhone XS, iPhone XR, iPhone X, iPhone 8 Plus, iPhone 8, iPhone 7 Plus, iPhone 7, iPhone SE, iPhone 6s Plus, iPhone 6s, iPhone 6 Plus, iPhone 6, iPhone 5s

- Značka Made for Apple znamená, že příslušenství je určeno přímo pro připojení k výrobkům Apple označeným ve značce a že bylo vývojářem certifikováno, že toto příslušenství splňuje výkonové standardy společnosti Apple. Společnost Apple neodpovídá za provoz tohoto zařízení ani za jeho soulad s bezpečnostními a regulačními standardy. Použití tohoto doplňku s výrobkem Apple může mít vliv na výkon bezdrátových funkcí.
- Na webu Apple CarPlay vyhledejte informace o podporovaných verzích iOS. Před použitím zaktualizujte na nejnovější verzi iOS.

Přijímač do automobilu
XAV-9500ES/XAV-9550ES

Poznámka k licenci

Tento produkt obsahuje software, který Sony používá na základě licenční smlouvy s vlastníkem jeho autorských práv. Jsme povinni sdělit obsah smlouvy zákazníkům na základě požadavku vlastníka autorských práv na software. Podrobnosti o licencích na software zobrazíte výběrem [Settings] → [System] → [Open Source Licenses].

Poznámka k aplikovanému softwaru GNU GPL/LGPL

Software obsažený v tomto výrobku obsahuje software chráněný autorskými právy, který podléhá licenci GPLv2 a dalším licencím, které mohou vyžadovat přístup ke zdrojovému kódu. V souladu s požadavky GPLv2 (a dalších licencí) můžete kopii příslušného zdrojového kódu nalézt v na adrese

<http://www.sony.net/Products/Linux/>.

Chcete-li si jej stáhnout, navštivte adresu URL, pak vyberte název modelu „XAV-9500ES“ nebo „XAV-9550ES“. V souladu s požadavky licence GPLv2 od nás můžete obdržet zdrojový kód na fyzickém médiu, a to po dobu tří let od chvíle, kdy jsme provedli poslední dodávku tohoto produktu. Žádost lze podat prostřednictvím formuláře na adrese

<http://www.sony.net/Products/Linux/>.

Tato nabídka platí pro každého, kdo obdrží tyto informace.

Společnost Sony nemůže odpovídat ani reagovat na dotazy týkající se obsahu zdrojového kódu.

Příbuzné téma

- [System](#)

Přijímač do automobilu
XAV-9500ES/XAV-9550ES

Údržba

Výměna lithiové baterie (CR2025) dálkového ovladače (XAV-9500ES(E)/XAV-9500ES(E17)/XAV-9500ES(IN))

Když klesne napětí baterie, dosah dálkového ovladače se zkrátí.

UPOZORNĚNÍ

V případě chybné výměny hrozí exploze baterie. Vyměňte pouze za stejný nebo ekvivalentní typ.

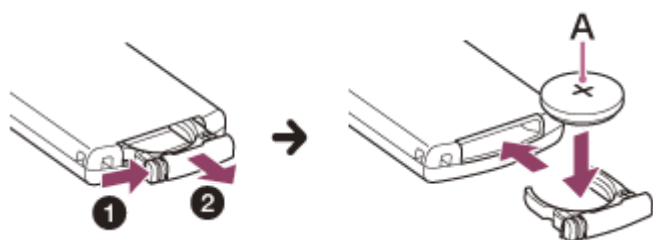

A: Lithiová baterie (CR2025) stranou + nahoru

Poznámka

- Uchovávejte lithiovou baterii mimo dosah dětí. Pokud dojde ke spolknutí baterie, okamžitě vyhledejte lékaře.

Přijímač do automobilu
XAV-9500ES/XAV-9550ES

Technické údaje

Monitor

Typ displeje	Širokoúhlý barevný LCD monitor
Rozměry	25,7 cm/ 10,1 palců
Systém	TFT aktivní matrice
Počet pixelů	2 764 800 pixelů (1280 × 3 (RGB) × 720)

Sekce rádia

XAV-9500ES(UC):

FM

Rozsah ladění	87,5 MHz — 107,9 MHz
Užitečná citlivost	7 dBf
Odstup signál/šum	70 dB (mono)
Odstup po 1 kHz	45 dB

AM

Rozsah ladění	530 kHz — 1 710 kHz
Citlivost	32 μ V

XAV-9500ES(E)/XAV-9500ES(E17)/XAV-9500ES(IN):

FM

Rozsah ladění	87,5 MHz — 108,0 MHz (s kroky po 50 kHz) 87,5 MHz — 108,0 MHz (s kroky po 100 kHz)
Krok ladění FM	Možnost přepnutí 50 kHz / 100 kHz
Užitečná citlivost	7 dBf
Odstup signál/šum	70 dB (mono)
Odstup po 1 kHz	45 dB

AM

Rozsah ladění	531 kHz — 1 602 kHz (s kroky po 9 kHz) 530 kHz — 1 710 kHz (s kroky po 10 kHz)
Krok ladění AM	Možnost přepnutí 9 kHz / 10 kHz
Citlivost	32 μ V

XAV-9550ES(EUR):

DAB/DAB+

Rozsah ladění	174,928 MHz – 239,200 MHz
Terminál antény	Konektor externí antény

FM

Rozsah ladění	87,5 MHz – 108,0 MHz (s kroky po 50 kHz) 87,5 MHz – 108,0 MHz (s kroky po 100 kHz)
Krok ladění FM	Možnost přepnutí 50 kHz / 100 kHz
Užitečná citlivost	7 dBf
Odstup signál/šum	70 dB (mono)
Odstup po 1 kHz	45 dB

AM

Rozsah ladění	531 kHz – 1 602 kHz
Citlivost	32 μ V

Sekce přehrávače USB

Rozhraní	USB Type-C® (vysokorychlostní)
Maximální proud	Port USB: 3,0 A

Část BLUETOOTH

XAV-9500ES(UC)/XAV-9500ES(E)/XAV-9500ES(E17)/XAV-9500ES(IN):

Komunikační systém	Standard BLUETOOTH verze 5.0
Výstup	Výkonová třída 1 standardu BLUETOOTH (max. vedeno +7,5 dBm)
Maximální komunikační dosah* ¹	Bez překážek, přibližně 10 m
Frekvenční pásmo	Pásmo 2,4 GHz (2,4000 GHz — 2,4835 GHz)

Způsob modulace	FHSS
Kompatibilní profily BLUETOOTH*2	A2DP (Advanced Audio Distribution Profile) 1.3.1 AVRCP (Audio Video Remote Control Profile) 1.6.1 HFP (Handsfree Profile) 1.7.1 PBAP (Phone Book Access Profile) 1.2
Odpovídající kodek	SBC, AAC, LDAC™

XAV-9550ES(EUR):

Komunikační systém	Standard BLUETOOTH verze 5.0
Výstup	Výkonová třída 1 standardu BLUETOOTH (EIRP 7,74 dBm)
Maximální komunikační dosah*1	Bez překážek, přibližně 10 m
Frekvenční pásmo	Pásmo 2,4 GHz (2,4000 GHz — 2,4835 GHz)
Způsob modulace	FHSS
Kompatibilní profily BLUETOOTH*2	A2DP (Advanced Audio Distribution Profile) 1.3.1 AVRCP (Audio Video Remote Control Profile) 1.6.1 HFP (Handsfree Profile) 1.7.1 PBAP (Phone Book Access Profile) 1.2
Odpovídající kodek	SBC, AAC, LDAC™

*1 Skutečný dosah se bude lišit v závislosti na překážkách mezi zařízeními, magnetických polích v okolí mikrovlnné trouby, statické elektřině, citlivosti příjmu, výkonu antény, operačním systému, softwarové aplikaci atd.

*2 Profily standardu BLUETOOTH označují účel komunikace přes rozhraní BLUETOOTH mezi zařízeními.

Část Wi-Fi

XAV-9500ES(UC):

Kompatibilní normy	IEEE802.11 a/n/ac
Rádiová frekvence	Pásmo 5 GHz (5,725 GHz — 5,850 GHz)
Výstupní výkon	Maximální vedený 16 dBm
Tolerance frekvence	20 ppm

XAV-9500ES(E):

Kompatibilní normy	IEEE802.11 b/g/n
Rádiová frekvence	Pásmo 2,4 GHz (2,401 GHz — 2,473 GHz)
Výstupní výkon	Maximální vedený 18 dBm
Tolerance frekvence	20 ppm

XAV-9500ES(E17)/XAV-9500ES(IN):

Kompatibilní normy	IEEE802.11 a/n/ac
Rádiová frekvence	Pásmo 5 GHz (5,725 GHz — 5,850 GHz)
Výstupní výkon	Maximální vedený 10 dBm
Tolerance frekvence	20 ppm

XAV-9550ES(EUR):

Kompatibilní normy	IEEE802.11 a/n/ac
Rádiová frekvence	Pásmo 5 GHz (5,725 GHz — 5,850 GHz)
Výstupní výkon	EIRP 13,89 dBm
Tolerance frekvence	20 ppm

Sekce zesilovače

Výstupy	Výstupy pro reproduktory
Impedance reproduktorů	4 Ω — 8 Ω
Maximální výstupní výkon	55 W × 4 (při 4 Ω)

Obecné

Požadavky na napájení	Baterie vozidla, 12 V DC (uzemnění záporného pólu)
Jmenovitý proudový příkon	10 A
Rozměry (maximální)	Přibližně 271 mm × 171 mm × 247 mm (š/v/h)
Rozměry pro instalaci	Přibližně 182 mm × 53 mm × 160 mm (š/v/h)
Hmotnost	Přibližně 2,5 kg
Obsah balení	Hlavní jednotka (1) Díla pro instalaci a připojení (1 sada) Dálkový ovladač (1): RM-X400 (XAV-9500ES(E)/XAV-9500ES(E17)/XAV-9500ES(IN))
Volitelné příslušenství/vybavení	Dálkový ovladač: RM-X400 (XAV-9500ES(UC)) SiriusXM Connect Vehicle Tuner*: SXV100, SXV200, SXV300 (XAV-9500ES(UC)) modul iDataLink Maestro RR, modul iDataLink Maestro RR2 (XAV-9500ES(UC))

* Některé funkce jsou kompatibilní s modely tunerů SXV200 nebo novějšími.

Podrobné informace získáte od prodejce.

Provedení a technické vlastnosti mohou být bez upozornění změněny.

5-021-905-51(6) Copyright 2021 Sony Corporation

Přijímač do automobilu
XAV-9500ES/XAV-9550ES

Autorská práva



SiriusXM-Ready® umožňuje poslouchat hudbu bez reklam i sportovní přenosy, rozhovory, zábavné pořady nebo zprávy, to vše na jednom místě. (Je nutné zařízení SiriusXM Connect Tuner a předplatné. Prodávají se samostatně.)

Další informace můžete nalézt na adrese www.siriusxm.com.

SiriusXM a všechny související značky a loga jsou ochranné známky společnosti Sirius XM Radio, Inc. Všechna práva vyhrazena.

Slovní značka a loga Bluetooth® jsou registrované ochranné známky společnosti Bluetooth SIG, Inc. a jejich použití společností Sony Group Corporation a jejími pobočkami je licencováno. Ostatní obchodní známky a obchodní názvy jsou majetkem příslušných vlastníků.

Windows Media je registrovaná ochranná známka nebo ochranná známka společnosti Microsoft Corporation ve Spojených státech a/nebo v jiných zemích.

Tento výrobek je chráněn určitými právy na ochranu duševního vlastnictví společnosti Microsoft Corporation. Používání nebo šíření takové technologie mimo tento produkt bez licence od společnosti Microsoft nebo od autorizované dceřiné společnosti Microsoft je zakázáno.

Apple, iPhone a Apple CarPlay jsou ochranné známky společnosti Apple Inc. registrované v USA a dalších státech.

IOS je ochranná známka nebo registrovaná ochranná známka společnosti Cisco ve Spojených státech a v jiných zemích a její použití je licencováno.

Google, Android, Google Play a Android Auto jsou ochranné známky společnosti Google LLC.

Pokud chcete na displeji ve vozidle používat aplikaci Android Auto, potřebujete telefon Android se systémem Android 8 nebo novějším, aktivní datový tarif a aplikaci Android Auto.

Pokud chcete na displeji ve vozidle používat bezdrátově aplikaci Android Auto, potřebujete kompatibilní chytrý telefon se systémem Android a aktivním datovým tarifem. Informace o kompatibilních chytrých telefonech můžete nalézt na adrese g.co/androidauto/requirements.

Logo Wi-Fi CERTIFIED™ je certifikační známka organizace Wi-Fi Alliance®.

LDAC a logo LDAC jsou ochranné známky společnosti Sony Corporation.

USB Type-C® a USB-C® jsou registrované ochranné známky organizace USB Implementers Forum.

TENTO PRODUKT JE PŘEDMĚTEM LICENCE JAKO SOUČÁST PORTFOLIA LICENCÍ PATENTU MPEG-4 PRO OSOBNÍ A NEKOMERČNÍ VYUŽITÍ KE

(i) KÓDOVÁNÍ OBRAZOVÉHO ZÁZNAMU V SOULADU S NORMOU MPEG-4 („MPEG-4 VIDEO“) A/NEBO

(ii) DEKÓDOVÁNÍ OBRAZOVÉHO ZÁZNAMU MPEG-4 VIDEO, KTERÝ BYL ZAKÓDOVÁN SPOTŘEBITELEM BĚHEM OSOBNÍ A NEKOMERČNÍ ČINNOSTI A/NEBO BYL ZÍSKÁN OD POSKYTOVATELE VIDEO OBSAHU, KTERÝ JE NA ZÁKLADĚ LICENCE OPRÁVNĚN POSKYTOVAT MPEG-4 VIDEO.

NEPOSKYTUJE SE ANI NELZE ODVOZOVAT LICENCI NA JAKÉKOLI JINÉ POUŽÍVÁNÍ. DOPLŇUJÍCÍ INFORMACE, VČETNĚ TĚCH, KTERÉ SE VZTAHUJÍ K PROPAGAČNÍMU, INTERNÍMU A KOMERČNÍMU POUŽITÍ A LICENCOVÁNÍ, LZE ZÍSKAT OD SPOLEČNOSTI MPEG LA, L.L.C. [HTTP://WWW.MPEGLA.COM](http://WWW.MPEGLA.COM)

Všechny ostatní obchodní značky jsou obchodními značkami svých příslušných vlastníků.

5-021-905-51(6) Copyright 2021 Sony Corporation

Přijímač do automobilu
XAV-9500ES/XAV-9550ES

Řešení problémů

Před vyžádáním opravy proveďte následující.

- Přečtěte si příslušné pokyny a témata pro řešení problémů v dokumentu Uživatelská příručka.
- Problémy mohou být vyřešeny aktualizací softwaru. Když nainstalujete aplikaci „Support by Sony“ do svého smartphonu, můžete jednoduše získat informace o aktualizacích softwaru.
- Navštivte naši domovskou stránku zákaznické podpory.

Pokud nic z výše uvedeného nepomůže, obraťte se na nejbližšího prodejce značky Sony.

Příbuzné téma

- [Webové stránky zákaznické podpory](#)
- [Informace o aplikaci „Support by Sony“](#)

Přijímač do automobilu
XAV-9500ES/XAV-9550ES

Žádné pípnutí.

- Zvuk systému je v nastavení vypnutý.

Přijímač do automobilu
XAV-9500ES/XAV-9550ES

Spálená pojistka. / Hluk při přepnutí polohy zapalování.

- Vodiče zdroje napájení nejsou správně zapojeny na konektoru pro napájení příslušenství vozidla.

Přijímač do automobilu
XAV-9500ES/XAV-9550ES

Zobrazení na monitoru zmizí. / Zobrazení se neobjeví na monitoru.

- Je aktivována funkce vypnutí monitoru.
 - Dotkněte se libovolné části displeje, aby se zapnul.
 - Stiskněte DISP OFF na dálkovém ovladači. (XAV-9500ES(E)/XAV-9500ES(E17)/XAV-9500ES(IN))
 - Pohotovostní funkce je aktivována.
 - Stiskněte HOME.
-

Příbuzné téma

- [Hlavní jednotka a dálkový ovladač](#)
- [Zobrazení obrazovky](#)

Přijímač do automobilu
XAV-9500ES/XAV-9550ES

Nelze vybírat položky nabídky.

- Nedostupné položky jsou zobrazeny šedě.

Přijímač do automobilu
XAV-9500ES/XAV-9550ES

Jednotku nelze ovládat.

- Restartujte jednotku stisknutím a podržením tlačítka HOME déle než 10 sekund.

Přijímač do automobilu
XAV-9500ES/XAV-9550ES

Displej se nezapne.

- Displej pravděpodobně není nainstalován správně.
 - Zkontrolujte, zda je displej správně nainstalován a připojen k jednotce.

Přijímač do automobilu
XAV-9500ES/XAV-9550ES

Dotyková obrazovka nereaguje správně na váš dotek.

- Dotýkejte se pouze jedné části dotykové obrazovky najednou. Pokud se dotkněte současně více částí, dotyková obrazovka nebude reagovat správně.
- Dotýkejte se obrazovky citlivé na tlak silněji.
- Dotyková obrazovka nereaguje na dotek mokřými konečky prstů, nebo když jsou na ní kapky vody.
 - Dobře si konečky prstů vysušte, nebo úplně otřete kapky vody z dotykové obrazovky.

Přijímač do automobilu
XAV-9500ES/XAV-9550ES

Není rozpoznáno více dotyků.

- Vícedotykové ovládání není u této jednotky podporováno.

Přijímač do automobilu
XAV-9500ES/XAV-9550ES

Za názvem zařízení na [Device Connection] se zobrazí přípona jako „-2“, „-3“,

- Název připojeného zařízení je duplicitní. Změňte název připojeného zařízení.

Přijímač do automobilu
XAV-9500ES/XAV-9550ES

Přijem rádia je špatný. / Objevuje se statický šum.

- Pevně připojte anténu.
- Může být vyžadováno připojení k REM OUT.

Přijímač do automobilu
XAV-9500ES/XAV-9550ES

Nelze přijmout stanice. (XAV-9500ES(E)/XAV-9500ES(E17)/XAV-9500ES(IN)/XAV-9550ES(EUR))

- Nastavení kroku ladění bylo vymazáno.
 - Nastavte krok ladění znovu.
-

Příbuzné téma

- [Application](#)

Přijímač do automobilu
XAV-9500ES/XAV-9550ES

Nelze přijmout stanice.

- V části [No Station] jsou uvedeny podrobnosti, když nelze přijímat signál DAB.
-

Příbuzné téma

- [Rádio DAB \(XAV-9550ES\(EUR\)\)](#)

Přijímač do automobilu
XAV-9500ES/XAV-9550ES

Žádná hlášení o dopravní situaci FM RDS.

- Vypněte hlášení DAB.
 - Když jsou zapnuta hlášení DAB, hlášení o dopravní situaci FM RDS nejsou dostupná.
-

Příbuzné téma

- [Používání funkcí možnosti DAB](#)

Přijímač do automobilu
XAV-9500ES/XAV-9550ES

Žádný obraz nebo šum v obrazu.

- Nesprávná instalace
 - Nainstalujte jednotku pod úhlem méně než 30° na pevnou část vozu.
- Parkovací vodič (světle zelený) není připojen k vodiči spínače parkovací brzdy nebo není použita parkovací brzda.
 - Zkontrolujte, že je parkovací vodič pevně připojen k vodiči spínače parkovací brzdy, a potom použijte parkovací brzdu.

Přijímač do automobilu
XAV-9500ES/XAV-9550ES

Žádný zvuk, zvuk přeskakuje nebo praskání zvuku.

- Spojení mezi touto jednotkou a připojeným zařízením nebylo správně navázáno.
 - Zkontrolujte propojení mezi touto jednotkou a připojným zařízením a nastavte volič vstupu zařízení na zdroj odpovídající této jednotce.
 - Nesprávná instalace
 - Nainstalujte jednotku pod úhlem méně než 30° na pevnou část vozu.
 - Jednotka je pozastavena/stopa se posunuje rychle dozadu/dopředu.
 - Nesprávně provedená nastavení výstupů.
 - Příliš nízká nebo příliš vysoká hlasitost.
 - Funkce ztlumení je aktivována.
 - Nepodporovaný formát.
 - Zkontrolujte, zda jednotka podporuje tento formát.
 - V okolí může být rádiové rušení.
 - Přesuňte se na místo s dobrým prostředím pro signál a znovu se připojte.
-

Příbuzné téma

- [Podporované formáty pro přehrávání USB](#)

Přijímač do automobilu
XAV-9500ES/XAV-9550ES

Zvuk obsahuje šum.

- Uchovávejte vodiče a kabely v dostatečné vzdálenosti od sebe.

Přijímač do automobilu
XAV-9500ES/XAV-9550ES

Položky nelze přehrát.

- Odpojte a znovu připojte zařízení USB.
- Ujistěte se, že jsou zařízení USB nebo zda je soubor podporován.
- Zařízení USB naformátovaná s jiným souborovým systémem než FAT16, FAT32 nebo exFAT nejsou podporována.*

* Tato jednotka podporuje systémy FAT16, FAT32 a exFAT, ale některá zařízení USB nemusí podporovat všechny tyto systémy. Podrobnosti naleznete v návodu konkrétního zařízení USB, případně se můžete obrátit na výrobce.

Přijímač do automobilu
XAV-9500ES/XAV-9550ES

Zahájení přehrávání ze zařízení USB trvá déle.

- Zařízení USB obsahuje velké soubory, velký počet souborů nebo soubory s komplikovanou stromovou strukturou.

Přijímač do automobilu
XAV-9500ES/XAV-9550ES

Nelze přehrávat ze smartphonu připojeného k portu USB.

- Připojení USB je dostupné pouze pro telefony Android a zařízení USB v režimu MSC.
Při použití jiného smartphonu než Android navažte připojení s BLUETOOTH.
-

Příbuzné téma

- [Spárování a připojení k zařízení Bluetooth®](#)
- [Připojení ke spárovanému zařízení BLUETOOTH](#)

Přijímač do automobilu
XAV-9500ES/XAV-9550ES

Druhé zařízení BLUETOOTH nemůže tuto jednotku detekovat.

- Nastavte [Bluetooth Signal] na [On].
 - V závislosti na vašem smartphonu nebo mobilním telefonu bude pravděpodobně nutné odstranit tuto jednotku z historie připojených smartphonů nebo mobilních telefonů a potom je znovu spárovat.
-

Příbuzné téma

- [Spárování a připojení k zařízení Bluetooth®](#)
- [Připojení ke spárovanému zařízení BLUETOOTH](#)
- [Device Connection](#)

Přijímač do automobilu
XAV-9500ES/XAV-9550ES

Připojení není možné.

- Zkontrolujte postupy párování a připojení v příručce ke druhému zařízení atd. a zopakujte operaci.

Přijímač do automobilu
XAV-9500ES/XAV-9550ES

Nezobrazuje se název nalezeného zařízení.

- V závislosti na stavu druhého zařízení nemusí být možné název získat.

Přijímač do automobilu
XAV-9500ES/XAV-9550ES

Žádný vyzváněcí tón.

- Zvyšte hlasitost při přijímání volání.
- Pokud chcete nastavit hlasitost vyzváněcího tónu, stiskněte tlačítko HOME, pak stiskněte [Settings] a vyberte možnost [Ring Tone] parametru [Volume Settings] v nabídce [System].
- Reproductory nejsou připojeny k jednotce.
 - Připojte reproduktory k jednotce. Chcete-li vybrat reproduktory pro vyzváněcí tón, stiskněte HOME, potom stiskněte [Settings] a vyberte [Optional Audio Output Channel] v části [System].

Přijímač do automobilu
XAV-9500ES/XAV-9550ES

Nízká hlasitost volajícího.

- Zvyšte hlasitost během hovoru.
- Pokud chcete nastavit hlasitost hovořící osoby, stiskněte tlačítko HOME, pak stiskněte [Settings] a vyberte možnost [Phone Call] parametru [Volume Settings] v nabídce [System].

Přijímač do automobilu
XAV-9500ES/XAV-9550ES

Druhá strana říká, že je hlasitost příliš nízká nebo vysoká.

- Upravte úroveň [MIC Gain].
-

Příbuzné téma

- [Dostupné operace během telefonování](#)

Přijímač do automobilu
XAV-9500ES/XAV-9550ES

Během telefonních hovorů je slyšet ozvěna nebo šum.

- Snižte hlasitost.
 - Pokud je hlučné okolí, pokuste se hluk ztišit.
 - Pokud je hluk zvenčí hlasitý, zavřete okno.
 - Pokud je hlučná klimatizace, snižte výkon klimatizace.
-

Příbuzné téma

- [Dostupné operace během telefonování](#)

Přijímač do automobilu
XAV-9500ES/XAV-9550ES

Kvalita zvuku z telefonu je nízká.

- Kvalita zvuku z telefonu závisí na příjmu mobilního telefonu.
 - Pokud je slabý signál, přesuňte vozidlo na místo s lepším příjmem signálu.

Přijímač do automobilu
XAV-9500ES/XAV-9550ES

Hlasitost připojeného zařízení BLUETOOTH nebo aplikací je nízká nebo vysoká.

- Úroveň hlasitosti se bude lišit v závislosti na zařízení BLUETOOTH nebo aplikacích.
 - Snižte rozdíl hlasitosti mezi touto jednotkou a zařízením BLUETOOTH nebo aplikacemi.

Přijímač do automobilu
XAV-9500ES/XAV-9550ES

Během streamování přeskakuje zvuku nebo se přeruší připojení BLUETOOTH.

- Zmenšíte vzdálenost mezi jednotkou a zařízením BLUETOOTH.
- Pokud je zařízení BLUETOOTH uloženo v pouzdře, které narušuje signál, během používání vyjměte zařízení z pouzdra.
- V okolí se používá více zařízení BLUETOOTH nebo jiných zařízení (například rádiová zařízení ham), která vysílají rádiové vlny.
 - Vypněte ostatní zařízení.
 - Zvětšete vzdálenost mezi jednotkou a jinými zařízeními.
- Přehrávání zvuku se na okamžik zastaví, když se tato jednotka připojuje k mobilnímu telefonu. Nejedná se o poruchu.

Přijímač do automobilu
XAV-9500ES/XAV-9550ES

Během streamování zvuku nelze připojené zařízení BLUETOOTH ovládat.

-
- Zkontrolujte, zda připojené zařízení BLUETOOTH podporuje AVRCP.

Přijímač do automobilu
XAV-9500ES/XAV-9550ES

Některé funkce nefungují.

- Zkontrolujte, zda připojené zařízení podporuje příslušné funkce.
 - Navštivte stránky podpory a zkontrolujte seznam kompatibility.
-

Příbuzné téma

- [Webové stránky zákaznické podpory](#)

Přijímač do automobilu
XAV-9500ES/XAV-9550ES

Byl nechtěně přijat hovor.

- V připojeném telefonu je nastaveno automatické spuštění zahájení hovoru.
 - Možnost [Auto Answer] této jednotky je nastavena na [On].
-

Příbuzné téma

- [Dostupné operace během telefonování](#)

Přijímač do automobilu
XAV-9500ES/XAV-9550ES

Spárování se nezdařilo kvůli časovému limitu.

- V závislosti na připojovaném zařízení může být časový limit pro spárování krátký. Pokuste se dokončit spárování včas.

Přijímač do automobilu
XAV-9500ES/XAV-9550ES

Nelze provést spárování.

- Po obnovení výchozích hodnot se jednotka nemusí být schopná spárovat s dříve spárovaným zařízením BLUETOOTH, pokud jsou v zařízení BLUETOOTH uloženy informace o spárování s jednotkou. V takovém případě odstraňte informace o spárování s jednotkou ze zařízení BLUETOOTH a spárujte zařízení znovu.

Přijímač do automobilu
XAV-9500ES/XAV-9550ES

Nelze používat funkci BLUETOOTH.

- Vypněte zapalování. Chvilku počkejte a potom přepněte zapalování do polohy ACC.

Přijímač do automobilu
XAV-9500ES/XAV-9550ES

Během handsfree volání není z reproduktorů vozidla slyšet žádný zvuk.

- Pokud je zvuk reprodukován z mobilního telefonu, nastavte mobilní telefon tak, aby byl zvuk slyšet z reproduktorů vozidla.
- Zkontrolujte hlasitost reproduktorů vozidla.

Přijímač do automobilu
XAV-9500ES/XAV-9550ES

Kanál s obsahem pro dospělé není zablokován, ačkoli je nastaven rodičovský zámek.

- Pokud vyladíte kanál s obsahem pro dospělé, zobrazí se heslo. Po zadání hesla bude odblokován rodičovský zámek pro všechny kanály, dokud nevypnete napájení jednotky nebo dokud znovu nezapnete rodičovský zámek. Znovu nastavte položku [Parental Control] na [Locked] v možnosti SXM (●●●).

Příbuzné téma

- [Používání funkcí možnosti SXM](#)

Přijímač do automobilu
XAV-9500ES/XAV-9550ES

Ikona Apple CarPlay není zobrazena na obrazovce HOME.

- Váš iPhone není kompatibilní s Apple CarPlay.
 - Podrobné pokyny najdete v příručce dodané s vaším iPhone, nebo navštivte web Apple CarPlay.

- Odpojte svůj telefon iPhone a znovu jej připojte.
- Zkontrolujte, zda je nastavení Wi-Fi vašeho iPhone v poloze [ON].
- Zkontrolujte, zda je připojena anténa GPS (součást balení).
- Zkontrolujte, zda je přístroj iPhone připojen k [Device Connection] v [Settings].
- Apple CarPlay nemusí být ve vaší zemi nebo regionu k dispozici.
- Zkontrolujte nastavení Apple CarPlay na iPhone.

Přijímač do automobilu
XAV-9500ES/XAV-9550ES

Přesnost polohování není při použití map s Apple CarPlay dobrá.

- Zkontrolujte místo, kde je nainstalována anténa GPS (součást dodávky). Některé typy čelních skel (čelní štítků) blokuji satelitní rádiové vlny GPS. V takovém případě nainstalujte anténu GPS (součást dodávky) poblíž okna.
- Anténu GPS (součást dodávky) nenatírejte. Může to mít vliv na přesnost.
- Stav korekce vnitřního snímače může být nedostatečný.
 - Přesuňte vozidlo na místo, kde žádná překážka neblokuje satelitní příjem GPS, a také několikrát zatočte doleva a doprava, což může zlepšit výkon vnitřního snímače.

Přijímač do automobilu
XAV-9500ES/XAV-9550ES

Ikona Android Auto není zobrazena na obrazovce HOME.

- Zkontrolujte svůj telefon Android a dokončete počáteční proces nastavení ve svém telefonu Android.
- Ve vašem telefonu Android není nainstalována žádná aplikace Android Auto.
 - Stáhněte si a nainstalujte aplikaci Android Auto nebo aktualizujte na nejnovější verzi aplikace do svého telefonu Android.
 - Aplikace Android Auto je integrovaná v telefonech se systémem Android 10 a novějším. Není nutné ji stahovat. Pokud chcete aplikaci otevřít, najdete ji v telefonu (Nastavení/Aplikace). Android Auto není k dispozici v telefonech se systémem Android (edice Go).
- Váš telefon Android není kompatibilní s Android Auto.
 - Je nezbytné, aby váš telefon Android podporoval Android Auto. Podrobné pokyny najdete v příručce dodané s vaším telefonem Android, nebo navštivte web Android Auto.
- Odpojte svůj telefon Android a znovu jej připojte.
- Zkontrolujte, zda je váš telefon Android připojen ke konektoru [Device Connection] v [Settings].
- Android Auto nemusí být ve vaší zemi nebo regionu k dispozici.

Přijímač do automobilu
XAV-9500ES/XAV-9550ES

Přesnost polohování není při použití map s Android Auto dobrá.

- Zkontrolujte místo, kde je nainstalována anténa GPS (součást dodávky). Některé typy čelních skel (čelní štítků) blokují satelitní rádiové vlny GPS. V takovém případě nainstalujte anténu GPS (součást dodávky) poblíž okna.
- Anténu GPS (součást dodávky) nenatírejte. Může to mít vliv na přesnost.
- Stav korekce vnitřního snímače může být nedostatečný.
 - Přesuňte vozidlo na místo, kde žádná překážka neblokuje satelitní příjem GPS, a také několikrát zatočte doleva a doprava, což může zlepšit výkon vnitřního snímače.

Přijímač do automobilu
XAV-9500ES/XAV-9550ES

iDataLink Maestro

V případě jakýchkoli dotazů ohledně funkcí, nastavení a připojení společnosti navštivte webovou stránku iDataLink Maestro:

<https://www.idatalinkmaestro.com/>

nebo kontaktujte:

Automotive Data Solutions Inc.

E-mail: maestrosupport@adsdata.ca

Telefon: 1-866-427-2999

Přijímač do automobilu
XAV-9500ES/XAV-9550ES

Obecné

Cannot play selected content

- Aktuálně vybraný obsah nelze přehrát nebo přeskočit na další.
 - Obsah není v podporovaném formátu souboru. Zkontrolujte podporované formáty souborů.

The device is not responding

- Jednotka nerozpozná připojené zařízení USB.
 - Odpojte a znovu připojte zařízení USB.
 - Zkontrolujte, zda jednotka podporuje zařízení USB.

No playable content

- Zařízení USB nemá žádná přehrávatelná data.
 - Načtete podporovaná data/soubory do zařízení USB.

Overcurrent caution on USB

- Zařízení USB je přetíženo.
 - Odpojte zařízení USB.
 - Zařízení USB je závadné nebo je připojeno nepodporované zařízení.

Connected USB device not supported

- Informace o kompatibilitě zařízení USB naleznete na stránkách podpory.

USB hub not supported

- Rozbočovače USB nejsou v této jednotce podporovány.

Příbuzné téma

- [Podporované formáty pro přehrávání USB](#)
- [Webové stránky zákaznické podpory](#)

Přijímač do automobilu
XAV-9500ES/XAV-9550ES

SiriusXM Connect Vehicle Tuner (XAV-9500ES(UC))

Channel Locked. Please Enter the Lock Code.

- Požadovaný kanál je zamknutý funkcí rádia Parental Control. V části „[Nastavení rodičovského zámku](#)“ jsou uvedeny další informace o funkci Parental Control a pokyny pro přistupování k zamknutým kanálům.

Channel Not Available

- Požadovaný kanál není platný kanál služby SiriusXM nebo kanál, který jste poslouchali, již není k dispozici.
- Tato zpráva se může krátce zobrazit také při prvním připojení nového zařízení SiriusXM Connect Vehicle Tuner. Informace o kanálech služby SiriusXM naleznete na adrese www.siriusxm.com pro USA nebo adrese www.siriusxm.ca pro Kanadu.

Channel Not Subscribed. Call SiriusXM to Subscribe.

- Požadovaný kanál není součástí vašeho předplaceného balíčku služby SiriusXM nebo kanál, který jste poslouchali, již není součástí předplaceného balíčku služby SiriusXM.

Pokud máte otázky týkající se předplaceného balíčku nebo pokud si chcete tento kanál předplatit, obraťte se na službu SiriusXM.

V USA můžete provést aktivaci online nebo zavoláním péče o posluchače služby SiriusXM:

- Navštivte adresu www.siriusxm.com/activatenow
- Volejte péči o posluchače SiriusXM na čísle 1-866-635-2349

Pokud máte otázky ohledně předplatného v Kanadě, kontaktujte:

- Navštivte adresu www.siriusxm.ca/activate
- Volejte péči o zákazníky SiriusXM na čísle 1-888-539-7474

Check Antenna

- Rádio zjistilo problém s anténou SiriusXM.
- Kabel antény může být odpojen nebo poškozen.
 - Zkontrolujte, zda je kabel antény připojen k zařízení SiriusXM Connect Vehicle Tuner.
 - Zkontrolujte, zda není kabel antény poškozen nebo zkroucen.
 - Pokud je kabel poškozen, vyměňte anténu. Výrobky SiriusXM jsou k dispozici u místních prodejců zvukových zařízení pro vozidla nebo online na adrese <https://shop.siriusxm.com/all-parts/>

Check SXM Tuner

- Rádio má potíže s komunikací se zařízením SiriusXM Connect Vehicle Tuner.
- Tuner může být odpojen nebo poškozen.
 - Zkontrolujte, zda je kabel zařízení SiriusXM Connect Vehicle Tuner řádně připojen k rádiu.

Incorrect Pass Code entered

- Zadání hesla se nezdařilo.
 - Zkontrolujte, zda bylo správně zadáno heslo.
 - Pokud zapomenete heslo, použijte funkci [SXM Reset] v části [Application]. Použitím funkce [SXM Reset] obnovíte výchozí hodnoty všech nastavení služby SiriusXM a vymažete uložený obsah v zařízení SiriusXM Connect Vehicle Tuner.

No signal

- SiriusXM Connect Vehicle Tuner má potíže s příjmem satelitního signálu SiriusXM.

- Ujistěte se, že se vozidlo nachází v otevřeném prostoru s přímým výhledem na oblohu.
- Zkontrolujte, zda je anténa SiriusXM s magnetickým uchycením umístěna na kovovém povrchu na vnějším povrchu vozidla.
- Umístěte anténu SiriusXM tak, aby nebyla blokována.
- Zkontrolujte, zda není kabel antény poškozen nebo zkroucen.
- Více informací o instalaci antény naleznete v instalační příručce zařízení SiriusXM Connect Vehicle Tuner.
- Pokud je kabel poškozen, vyměňte anténu. Výrobky SiriusXM jsou k dispozici u místních prodejců zvukových zařízení pro vozidla nebo online na adrese <https://shop.siriusxm.com/all-parts/>

Subscription Updated. Press Enter to Continue.

- Rádio zjistilo změnu ve stavu předplatného služby SiriusXM.
 - Stisknutím Enter zprávu odstraníte.
Pokud máte otázky ohledně předplatného, obraťte se na službu SiriusXM.
V USA můžete provést aktivaci online nebo zavoláním péče o posluchače služby SiriusXM:
Navštivte adresu www.siriusxm.com/activatenow
Volejte péči o posluchače SiriusXM na čísle 1-866-635-2349
Pokud máte otázky ohledně předplatného v Kanadě, kontaktujte:
Navštivte adresu www.siriusxm.ca/activate
Volejte péči o zákazníky SiriusXM na čísle 1-888-539-7474

Příbuzné téma

- [Nastavení rodičovského zámku](#)
- [Application](#)

Přijímač do automobilu
XAV-9500ES/XAV-9550ES

Rádio DAB (XAV-9550ES(EUR))

No Station

- Signál DAB nelze přijmout.
 - Aktualizujte seznam stanic.
 - Zkontrolujte připojení antény DAB (není součástí dodávky).
 - Zkontrolujte, zda je položka [Antenna Power] nastavena na [On].

Receiving

- Jednotka čeká na příjem stanice DAB.
-

Příbuzné téma

- [Poslech rádia DAB/DAB+](#)
- [Používání funkcí možnosti DAB](#)

Přijímač do automobilu
XAV-9500ES/XAV-9550ES

Webové stránky zákaznické podpory

Na následujících webových stránkách podpory můžete získat informace o podpoře k vašemu systému.

Zákazníci v USA / Kanadě / Latinské Americe:

<https://www.sony.com/am/support>

Zákazníci v evropských zemích:

<https://www.sony.eu/support>

Zákazníci v ostatních zemích/oblastech:

<https://www.sony-asia.com/support>

Pro zákazníky v USA

Pokud máte jakékoli otázky nebo potíže týkající se tohoto výrobku, zkuste následující:

1. Přečtěte si sekci Řešení problémů v dokumentu Uživatelská příručka.
2. Kontaktní informace (pouze USA);
Volejte na číslo 1-800-222-7669
Adresa URL <https://www.SONY.com>

Pro zákazníky v evropských zemích

Registrujte si svůj výrobek nyní online na adrese:

<https://www.sony.eu/mysony>

Přijímač do automobilu
XAV-9500ES/XAV-9550ES

Informace o aplikaci „Support by Sony“

Když nainstalujete aplikaci „Support by Sony“ do svého smartphonu, můžete jednoduše získat informace o aktualizacích softwaru.

Aplikace „Support by Sony“ – Získejte informace a upozornění týkající se vašeho výrobku:



- ✓ Novinky a upozornění
- ✓ Aktualizace softwaru
- ✓ Tutoriály
- ✓ Rady a triky

<https://sony.net/SBS>

Navštivte web „Support by Sony“ na adrese sony.net/SBS a uložte si do záložek název modelu jednotky: „XAV-9500ES“ nebo „XAV-9550ES“.