

Prijímač do auta
XAV-9500ES/XAV-9550ES



Ak sa vyskytnú nejaké problémy alebo budete mať nejaké otázky, prečítajte si túto príručku.

Poznámka: Jednotka predávaná v niektorých krajinách/oblastiach sa môže líšiť od vyššie uvedených obrázkov.

Začíname

Opis častí a ovládacích prvkov

[Hlavná jednotka a diaľkové ovládanie](#)

[Zobrazenia obrazovky](#)

[Vykonanie úvodných nastavení](#)

Používanie funkcie Apple CarPlay/Android Auto

[Používanie funkcie Apple CarPlay bezdrôtovo](#)

[Používanie funkcie Android Auto™ bezdrôtovo](#)

[Používanie funkcie Android Auto s použitím kábla USB](#)

Príprava zariadenia BLUETOOTH

[Párovanie so zariadením Bluetooth®](#)

[Pripojenie k spárovanému zariadeniu BLUETOOTH](#)

[Používanie kamier](#)

Pripojenie smartfónu

[Apple CarPlay](#)

[Android Auto](#)

Rádio

Počúvanie rádia

[Počúvanie rádia](#)

[Ladenie](#)

[Používanie funkcií možností rádia](#)

Počúvanie rádia SiriusXM (XAV-9500ES(UC))

[Počúvanie rádia SiriusXM](#)

[Ladenie kanálov pre SiriusXM](#)

[Naladenie kanála zadaním čísla kanála](#)

[Naladenie kanála pomocou funkcie TuneScan™](#)

[Naladenie kanála zo zoznamu kanálov alebo zoznamu kategórií](#)

[Nastavenie rodičovskej kontroly](#)

[Používanie funkcií možnosti SXM](#)

Počúvanie rádia DAB/DAB+ (XAV-9550ES(EUR))

[Počúvanie rádia DAB/DAB+](#)

[Používanie funkcií možnosti DAB](#)

Prehrávanie hudby

Prehrávanie zo zariadenia USB

[Prehrávanie zo zariadenia USB](#)

[Opakované prehrávanie a náhodné prehrávanie](#)

[Vyhľadávanie súboru pomocou obrazovky zoznamu](#)

[Iné nastavenia počas prehrávania](#)

Prehrávanie zo zariadenia BLUETOOTH

[Prehrávanie zo zariadenia BLUETOOTH](#)

Handsfree telefonovanie

[Príprava mobilného telefónu](#)

[Prijatie hovoru](#)

[Uskutočnenie hovoru](#)

[Dostupné operácie počas telefonovania](#)

iDataLink Maestro (XAV-9500ES(UC))

[Príprava iDataLink Maestro](#)

[Používanie modulu iDataLink Maestro](#)

Nastavenia

[Základné nastavenia](#)

[Device Connection](#)

[Sound](#)

[Customize](#)

[Application](#)

[System](#)

Doplňujúce informácie

[Ukončenie ukázkového režimu](#)

[Usporiadanie aplikácií v oblasti aplikácií \(obľúbené\)](#)

[Aktualizácia softvéru](#)

[Upozornenia](#)

[Podporované formáty pre USB prehrávanie](#)

[Informácie týkajúce sa zariadenia iPhone](#)

[Poznámka o licencií](#)

[Údržba](#)

[Technické údaje](#)

[Informácie o autorských právach](#)

Riešenie problémov

Riešenie problémov

Všeobecné

└ [Nepočúť pípanie.](#)

└ [Je prepálená poisťka. / Jednotka vytvára hluk po stlačení polohy zapalovania.](#)

└ [Z obrazovky sa stratil obraz. / Na obrazovke sa nezobrazuje obraz.](#)

└ [Položky ponuky nemožno stláčať.](#)

└ [Jednotku nemožno používať.](#)

Displej

└ [Displej sa nezapne.](#)

Dotyková obrazovka

└ [Dotyková obrazovka nereaguje na dotyk správne.](#)

└ [Možnosť viacerých dotykov nie je rozpoznaná.](#)

Pripojenie zariadenia

└ [V ponuke \[Device Connection\] sa za názov zariadenia pridá „-2“, „-3“, a pod.](#)

Rádio

└ [Príjem rádiového signálu je slabý. / Vyskytuje sa statický šum.](#)

└ [Nemožno prijímať stanice. \(XAV-9500ES\(E\)/XAV-9500ES\(E17\)/XAV-9500ES\(IN\)/XAV-9550ES\(EUR\)\).](#)

Rádio DAB/DAB+ (XAV-9550ES(EUR))

└ [Stanice nie je možné prijímať.](#)

└ [Žiadne dopravné správy FM RDS.](#)

Obrázok

└ [Chýba obraz alebo sa objavuje šum.](#)

Hudba

└ [Nie je počúť zvuk, zvuk je prerušovaný alebo počúť praskanie.](#)

└ [Zvuk je hlasný.](#)

Prehrávanie z USB

└ [Položky nemožno prehrať.](#)

└ [Zariadeniu USB trvá prehrávanie dlhšie.](#)

└ [Zo smartfónu pripojeného do portu USB nemožno prehrávať.](#)

BLUETOOTH

[Druhé zariadenie BLUETOOTH nedokáže toto zariadenie rozpoznať.](#)

[Nemožno sa pripojiť.](#)

[Názov rozpoznaného zariadenia sa nezobrazuje.](#)

[Nepočuť zvonenie.](#)

[Hlasitosť hlasu hovoriaceho je nízka.](#)

[Druhá strana hovorí, že hlasitosť je príliš nízka alebo vysoká.](#)

[Pri hovore počuť ozvenu alebo šum.](#)

[Kvalita zvuku pri telefonovaní je nízka.](#)

[Hlasitosť pripojeného zariadenia BLUETOOTH alebo aplikácií je nízka alebo vysoká.](#)

[Počas streamovania zvuku je zvuk prerušovaný, alebo došlo k zlyhaniu pripojenia BLUETOOTH.](#)

[Pripojené zvukové zariadenie BLUETOOTH sa nedá počas streamovania zvuku ovládať.](#)

[Niektoré funkcie nefungujú.](#)

[Hovor bol neúmyselne prijatý.](#)

[Párovanie zlyhalo z dôvodu vypršania časového limitu.](#)

[Nemožno vykonať párovanie.](#)

[Funkciu BLUETOOTH nemožno použiť.](#)

[Počas handsfree telefonovania nepočuť z reproduktorov vo vozidle žiadny zvuk.](#)

SiriusXM Connect Vehicle Tuner (XAV-9500ES(UC))

[Kanál pre dospelých nie je zablokován napriek tomu, že došlo k aktivácii nastavenia rodičovskej kontroly.](#)

Apple CarPlay

[Na obrazovke HOME sa nezobrazuje ikona Apple CarPlay.](#)

[Presnosť určovania polohy je nedostatočná pri používaní máp pomocou funkcie Apple CarPlay.](#)

Android Auto

[Na obrazovke HOME sa nezobrazuje ikona Android Auto.](#)

[Presnosť určovania polohy je nedostatočná pri používaní máp pomocou funkcie Android Auto.](#)

iDataLink Maestro (XAV-9500ES(UC))

[iDataLink Maestro](#)

Hlásenia

[Všeobecné](#)

[SiriusXM Connect Vehicle Tuner \(XAV-9500ES\(UC\)\).](#)

[Rádio DAB \(XAV-9550ES\(EUR\)\).](#)

Webové stránky podpory

[Webové stránky podpory pre zákazníkov](#)

[Informácie týkajúce sa aplikácie „Support by Sony“](#)

Prijímač do auta
XAV-9500ES/XAV-9550ES

Hlavná jednotka a diaľkové ovládanie

Hlavná jednotka

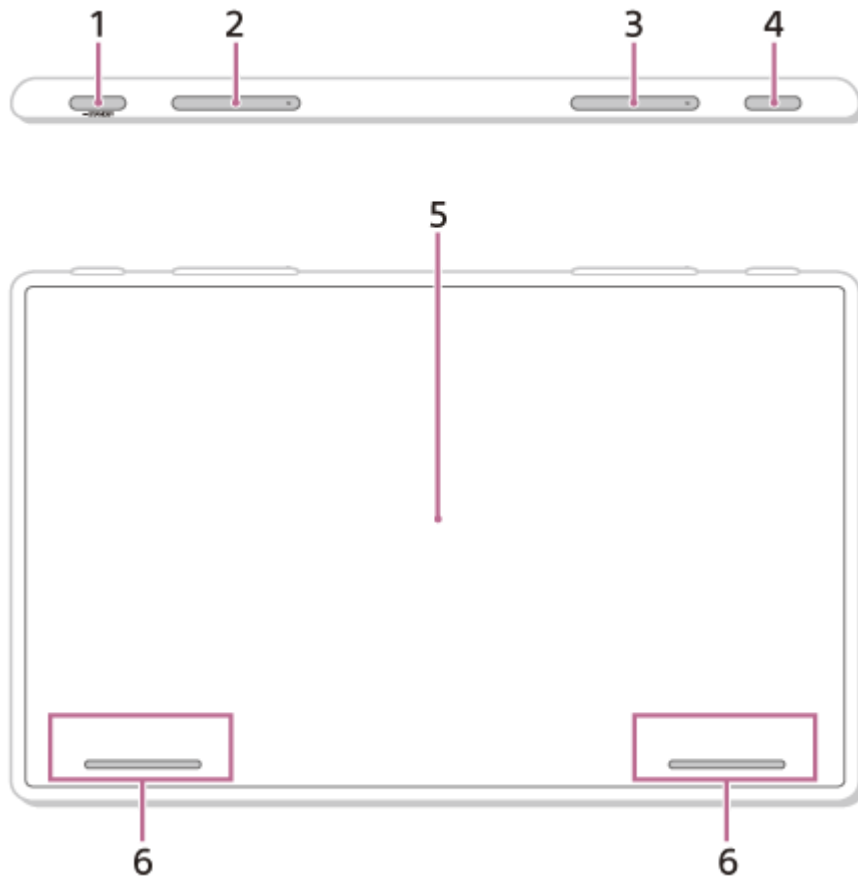

Tlačidlá VOL (hlasitosť) +/- ►► (ďalej) majú na povrchu hmatateľnú bodku.

Diaľkové ovládanie RM-X400 (XAV-9500ES(E)/XAV-9500ES(E17)/XAV-9500ES(IN))

Na ovládanie zvuku možno použiť diaľkové ovládanie. Na používanie ponuky použijete dotykovú obrazovku.

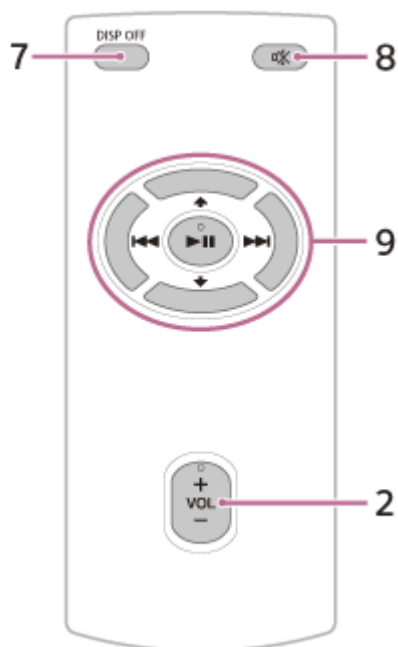

Tlačidlá VOL (hlasitosť) +/- ►|| (prehrať/pozastaviť) majú na povrchu hmatateľnú bodku.

Poznámka

- Tlačidlá ↑ / ↓ (nahor/nadol) uvedené na ilustrácii vyššie nie sú podporované.

Pred použitím odstráňte izolačnú fóliu.

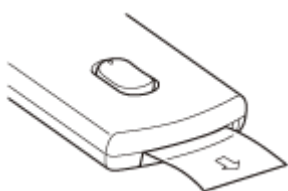

Rada

- Diaľkový ovládač RM-X400 pre model XAV-9500ES(UC) je k dispozícii online na adrese: <https://encompass.com>.

1. HOME

Slúži na zobrazenie obrazovky HOME.

● STANDBY

Stlačením a podržaním zariadenie vypnete.

Stlačením a podržaním na viac ako 10 sekúnd zariadenie resetujete.

2. VOL (hlasitosť) +/-

3. ◀◀ / ▶▶ (predošlý/nasledovný)

Funkcie sa líšia v závislosti od vybraného zdroja:

[Radio]: výber prednastavenej stanice.

[SiriusXM]: výber prednastaveného kanála. (XAV-9500ES(UC))

[DAB+]: výber prednastavenej stanice. (XAV-9550ES(EUR))

[USB]: prechod na predošlý/další obsah.

[Bluetooth Audio]: prechod na predošlý/další obsah.

[Apple CarPlay]/[Android Auto]: prechod na predošlý/další obsah.

Podržanie tlačidla:

[Radio]: automatické naladenie stanice (SEEK+/SEEK-).

[DAB+]: výber stanice zo zoznamu staníc. (XAV-9550ES(EUR))

[USB]: pretáčanie dopredu/dozadu.

[Bluetooth Audio]: pretáčanie dopredu/dozadu.

4. VOICE

Slúži na aktiváciu funkcie hlasových príkazov pre Apple CarPlay a Android Auto.

5. Displej/dotyková obrazovka

6. Custom Key 1/2

Umožňuje zaregistrovať funkcie (Mute, Disp. Off (displej vypnutý), Source Change, Home, Next, Previous, Vol +, Vol -, Sound Settings, Subwoofer / EQ, None).

Ak chcete zaregistrovať funkciu, vyberte možnosť [Settings] → [Customize] → [Custom Key].

7. DISP OFF (displej vypnutý)

Vypnutie displeja.

Ďalším stlačením ho znova zapnete.

8. (stlmenie)

Stlmenie zvuku. Na zrušenie ho stlačte znova.

9. (prehrávanie/pozastavenie)

 (predošlý/nasledovné)

Funkcie sa líšia v závislosti od vybraného zdroja:

[Radio]: výber prednastavenej stanice.

[SiriusXM]: výber prednastaveného kanála. (XAV-9500ES(UC))

[DAB+]: výber prednastavenej stanice. (XAV-9550ES(EUR))

[USB]: prechod na predošlý/ďalší obsah.

[Bluetooth Audio]: prechod na predošlý/ďalší obsah.

[Apple CarPlay]/[Android Auto]: prechod na predošlý/ďalší obsah.

Podržanie tlačidla:

[Radio]: automatické naladenie stanice (SEEK+/SEEK-).

[DAB+]: výber stanice zo zoznamu staníc. (XAV-9550ES(EUR))

[USB]: pretáčanie dopredu/dozadu.

[Bluetooth Audio]: pretáčanie dopredu/dozadu. Funkcie závisia od zvukového zariadenia BLUETOOTH.

Súvisiaca téma

- [Zobrazenia obrazovky](#)

Prijímač do auta
XAV-9500ES/XAV-9550ES

Zobrazenia obrazovky

Obrazovka prehrávania:

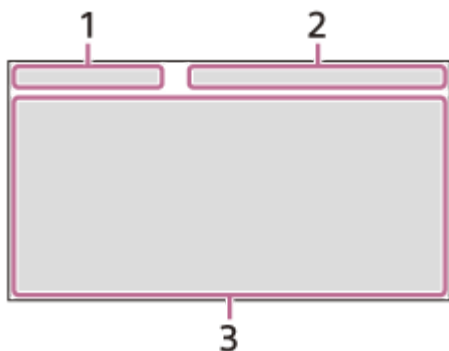

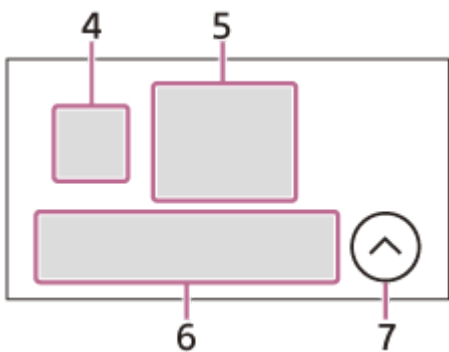

Obrazovka HOME1:



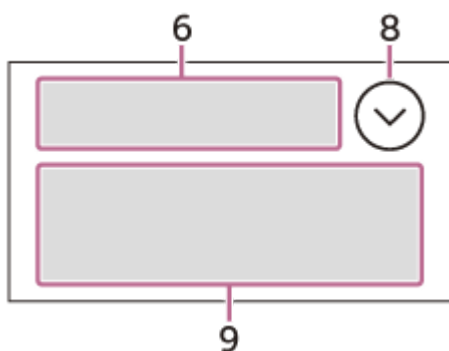



Obrazovka HOME2:



1. Stavový indikátor (ľavá strana)

Ikona na displeji	Opis
 (späť)	Návrat na predchádzajúce zobrazenie.
 (zoznam)	Otvorí zoznam. Dostupnosť zoznamov sa líši v závislosti od zdroja.

2. Stavový indikátor (pravá strana)

Ikona na displeji	Opis
Hodiny	Zobrazenie času nastaveného v nastavení Dátum/čas.
 (stlmiť)	Rozsvieti sa, keď je zvuk stlmený.
 (možnosť)	Slúži na otvorenie ponuky možností zdroja. Dostupnosť položiek sa líši v závislosti od zdroja.
 (zariadenie)	Zobrazenie názvu zariadenia, ktoré sa pripája k jednotke.
 (anténa)	Označuje stav sily signálu pripojeného mobilného telefónu.
 (batéria)	Označuje stav zostávajúcej batérie pripojeného mobilného telefónu.

3. Špecifická oblasť aplikácie

Slúži na zobrazenie ovládacích prvkov/indikátorov prehrávania, prípadne na zobrazenie stavu jednotky. Zobrazenie položiek sa líši v závislosti od zdroja.

4. (Apple CarPlay)/ (Android Auto)

Zobrazí sa počas pripájania Apple CarPlay/Android Auto.

5. Hodiny

Zobrazenie dátumu a času nastaveného v nastavení Dátum/čas.

6. Oblasť aplikácií (obľúbené)

Nastaviť možno maximálne 5 aplikácií. Nastavené aplikácie možno meniť. Tu si môžete nastaviť svoje obľúbené aplikácie.

7. All Apps

Zobrazenie obrazovky HOME2.

8. Close

Návrat na obrazovku HOME1.













9. Oblasť aplikácií

Zobrazí všetky aplikácie okrem obľúbených.

Zoznam ikon aplikácií

XAV-9500ES(UC):

Ikona na displeji	Názov
	Android Auto
	Apple CarPlay
	Radio
	SiriusXM
	Bluetooth
	USB











Ikona na displeji	Názov
	Settings
	Phone
	RearCam
	Camera 1
	Camera 2
	Devices
	Gauges *1*2
	Park Assist *1*2
	Vehicle Info *1*2
	Climate *1*2
	Satelitné rádio*1*2*3
	Prenos zvuku cez Bluetooth*1*2*3
	Prehrávač médií*1*2*3

*1 Ikona sa zobrazuje počas pripájania modulu iDataLink Maestro (nedodáva sa).

*2 Dostupné funkcie sa budú líšiť v závislosti od typu vášho vozidla.













*3 Názvy zobrazení sa budú líšiť v závislosti od typu vášho vozidla.

XAV-9500ES(E)/XAV-9500ES(E17)/XAV-9500ES(IN):

Ikona na displeji	Názov
	Android Auto*
	Apple CarPlay*
	Radio
	Bluetooth
	USB
	Phone
	Settings
	RearCam
	Camera 1
	Camera 2
	Devices

* Nemusi byť dostupné vo vašej krajine alebo oblasti.

XAV-9550ES(EUR):

Ikona na displeji	Názov
	Android Auto
	Apple CarPlay
	Radio
	DAB+
	Bluetooth
	Phone
	Settings
	USB
	RearCam
	Camera 1
	Camera 2
	Devices

Súvisiaca téma

- [System](#)
- [Usporiadanie aplikácií v oblasti aplikácií \(oblíbené\)](#)

Prijímač do auta
XAV-9500ES/XAV-9550ES

Vykonanie úvodných nastavení

Pred prvým použitím zariadenia, po výmene autobatérie alebo výmene spojení musíte vykonať úvodné nastavenia. Ak sa po zapnutí zariadenia nezobrazí obrazovka úvodných nastavení, vykonajte na spustenie jednotky reset výrobných nastavení.

- 1 Ťuknite na možnosť [Language] a nastavte jazyk zobrazenia.**
Ak sa chcete vrátiť na predošlé zobrazenie, ťuknite na možnosť ↶ (späť).
- 2 Opakovane ťukajte na možnosť [Demo Mode], kým ne zvolíte možnosť [Off] a nevypnete režim ukážky.**
- 3 Ťuknite na možnosť [Set Date/Time] a nastavte dátum a čas.**
Ak sa chcete vrátiť na predošlé zobrazenie, ťuknite na možnosť ↶ (späť).
- 4 Ťuknite na možnosť [Speaker Configuration] a zvolte si reproduktorový systém.**
Ak sa chcete vrátiť na predošlé zobrazenie, ťuknite na možnosť ↶ (späť) alebo [Cancel].
Pri pripájaní modulu iDataLink Maestro (nedodáva sa), keď používate zosilňovač z výroby, nastavte položku [Speaker Configuration] na možnosť [Front & Rear]. (XAV-9500ES(UC))
- 5 Ťuknite na možnosť [Radio Tuning Steps], potom nastavte rádiovú frekvenciu v závislosti od oblasti príjmu. (XAV-9500ES(E)/XAV-9500ES(E17)/XAV-9500ES(IN)/XAV-9550ES(EUR))**
- 6 Ťuknite na možnosť [OK].**
Zobrazí sa upozornenie pri spustení.
- 7 Prečítajte si upozornenie pri spustení. Ak so všetkými podmienkami súhlasíte, ťuknite na možnosť [Close].**
Nastavenie je dokončené.

Toto nastavenie možno ďalej konfigurovať v ponuke nastavenia.

Súvisiaca téma

- [Device Connection](#)
- [Sound](#)
- [Customize](#)
- [Application](#)
- [System](#)

Prijímač do auta
XAV-9500ES/XAV-9550ES

Používanie funkcie Apple CarPlay bezdrôtovo

Pri prvom použití funkcie Apple CarPlay je potrebné vykonať vzájomnú registráciu zariadení (nazývanú „párovanie“). Spárovanie zabezpečí, aby sa toto zariadenie a vaše zariadenie iPhone navzájom rozpoznali.



Poznámka

- Uistite sa, že je pripojená anténa GPS (dodáva sa).

1 Umiestnite zariadenie iPhone do vzdialenosti 1 m od tohto zariadenia.

2 Stlačte HOME a potom ťuknite na [Settings].

Ak nie je možnosť [Settings] zaradená medzi obľúbené položky, ťuknite na možnosť [All Apps], aby sa zobrazila obrazovka HOME2, a potom vyberte možnosť [Settings].

Rada

- Prípadne môžete ťuknúť na možnosť [Devices] na otvorenie ponuky [Device Connection].

3 Ťuknite na možnosť [Device Connection].

4 Ťuknite na možnosť [+Add New Device].

5 Vykonajte kroky na zariadení iPhone podľa pokynov na obrazovke [Add New Device].

Pri prepínaní funkcií BLUETOOTH, Wi-Fi a Apple CarPlay na telefóne iPhone na možnosť [ZAP.], vyberte možnosť „XAV-9500ES“ na obrazovke zariadenia iPhone a postupujte podľa pokynov na spárovanie.

6 Na tomto zariadení sa zobrazí možnosť [Pairing Request].

Potvrďte kód [Passkey:].

Rovnaký 6-ciferný kód na spárovanie sa zobrazí na zariadení iPhone aj na tejto jednotke.

7 Ťuknite na [Pair] a potom ťuknite na [Apple CarPlay].

Poznámka

- Pri párovaní jednotky s vaším zariadením iPhone prostredníctvom pripojenia BLUETOOTH vás jednotka nevyzve, aby ste zadali 6-ciferný kód.
Ak sa na vašom zariadení iPhone počas párovania zobrazí výzva na zadanie kódu, môže ísť o podvod s cieľom získať kód alebo

o škodlivú tretiu stranu, ktorá zachytáva komunikáciu medzi vaším zariadením iPhone a jednotkou.

Odporúčame vám dbať na zvýšenú opatrnosť v blízkosti vášho auta a pred opätovným spustením párovania sa uistiť, že sa vo vašom okolí nenachádzajú žiadne nedôveryhodné tretie strany.

- Zariadenie možno súčasne pripojiť iba k jednému zariadeniu iPhone.
- Na odpojenie pripojenia BLUETOOTH pripojenie vypnite buď na jednotke, alebo na telefóne iPhone.
- Počas používania funkcie Apple CarPlay nie je pripojenie BLUETOOTH k dispozícii. Párovanie cez BLUETOOTH je možné.
- Apple CarPlay nemusí byť dostupné vo vašej krajine alebo oblasti.

Súvisiaca téma

- [Apple CarPlay](#)

5-021-905-91(7) Copyright 2021 Sony Corporation

Prijímač do auta
XAV-9500ES/XAV-9550ES

Používanie funkcie Android Auto™ bezdrôtovo

Pri prvom použití funkcie Android Auto je potrebné vykonať vzájomnú registráciu zariadení (nazývanú „párovanie“). Párovanie zabezpečí, aby sa toto zariadenie a zariadenie Android™ kompatibilné s funkciou Android Auto navzájom rozpoznali.



1 Umiestnite telefón Android do vzdialenosti 1 m od tohto zariadenia.

2 Stlačte HOME a potom ťuknite na [Settings].

Ak nie je možnosť [Settings] zaradená medzi obľúbené položky, ťuknite na možnosť [All Apps], aby sa zobrazila obrazovka HOME2, a potom vyberte možnosť [Settings].

Rada

- Prípadne môžete ťuknúť na možnosť [Devices] na otvorenie ponuky [Device Connection].

3 Ťuknite na možnosť [Device Connection].

4 Ťuknite na možnosť [+Add New Device].

5 Vykonajte kroky na telefóne Android podľa pokynov na obrazovke [Add New Device].

Pri prepínaní funkcií BLUETOOTH, Wi-Fi a Android Auto na telefóne Android na možnosť [ZAP.], vyberte možnosť „XAV-9500ES“ na obrazovke telefónu Android a postupujte podľa pokynov na spárovanie.

6 Na tomto zariadení sa zobrazí možnosť [Pairing Request].

Potvrďte kód [Passkey:].

Rovnaký 6-ciferný kód na spárovanie sa zobrazí na telefóne Android aj na tejto jednotke.

7 Ťuknite na [Pair] a potom ťuknite na [Start].

Poznámka

- Pri párovaní jednotky s vaším telefónom Android prostredníctvom pripojenia BLUETOOTH vás jednotka nevyzve, aby ste zadali 6-ciferný kód. Ak sa na vašom telefóne Android počas párovania zobrazí výzva na zadanie kódu, môže ísť o podvod s cieľom získať kód alebo o škodlivú tretiu stranu, ktorá zachytáva komunikáciu medzi vaším telefónom Android a jednotkou. Odporúčame vám dbať na zvýšenú opatnosť v blízkosti vášho auta a pred opätovným spustením párovania sa uistiť, že sa vo vašom okolí nenachádzajú žiadne nedôveryhodné tretie strany.

- Zariadenie možno súčasne pripojiť iba k jednému telefónu Android.
- Na odpojenie pripojenia BLUETOOTH pripojenie vypnite buď na tejto jednotke, alebo na telefóne Android.
- Počas používania funkcie Android Auto nie je pripojenie BLUETOOTH k dispozícii. Párovanie cez BLUETOOTH je možné.
- Android Auto nemusí byť dostupné vo vašej krajine alebo oblasti.

Súvisiaca téma

- [Android Auto](#)

5-021-905-91(7) Copyright 2021 Sony Corporation

Prijímač do auta
XAV-9500ES/XAV-9550ES

Používanie funkcie Android Auto s použitím kábla USB

Pri používaní funkcie Android Auto pomocou kábla USB je potrebné pripojiť telefón Android kompatibilný s funkciou Android Auto k jednotke pomocou kábla USB.

1 Pripojte telefón Android k portu USB.

Poznámka

- Počas používania funkcie Android Auto nie je pripojenie BLUETOOTH k dispozícii. Párovanie cez BLUETOOTH je možné.
- Android Auto nemusí byť dostupné vo vašej krajine alebo oblasti.

Súvisiaca téma

- [Android Auto](#)

Prijímač do auta
XAV-9500ES/XAV-9550ES

Párovanie so zariadením Bluetooth®

V závislosti od použitého kompatibilného zariadenia BLUETOOTH, napríklad smartfónu, mobilného telefónu či zvukového zariadenia (ďalej označovaného ako „zariadenie BLUETOOTH“, pokiaľ nie je uvedené inak) môžete počúvať hudbu alebo uskutočňovať handsfree telefonovanie. Podrobnosti nájdete v návode na používanie dodanom so zariadením BLUETOOTH. Pred pripojením zariadenia BLUETOOTH znížte hlasitosť tejto jednotky, inak môže dôjsť k reprodukcii zvuku s vysokou hlasitosťou.

Pri prvom pripájaní zariadenia BLUETOOTH je potrebné vykonať vzájomnú registráciu zariadení (nazývanú „párovanie“). Spárovanie zabezpečí, aby sa toto zariadenie a ostatné zariadenia BLUETOOTH navzájom rozpoznali.



1 Umiestnite zariadenie BLUETOOTH do vzdialenosti 1 m od tohto zariadenia.

2 Stlačte HOME a potom ťuknite na [Settings].

Ak nie je možnosť [Settings] zaradená medzi obľúbené položky, ťuknite na možnosť [All Apps], aby sa zobrazila obrazovka HOME2, a potom vyberte možnosť [Settings].

Rada

- Prípadne môžete ťuknúť na možnosť [Devices] na otvorenie ponuky [Device Connection].

3 Ťuknite na možnosť [Device Connection].

4 Ťuknite na možnosť [+Add New Device].

5 Vykonajte kroky na zariadení BLUETOOTH podľa pokynov na obrazovke [Add New Device].

Pri prepínaní funkcie BLUETOOTH na zariadení BLUETOOTH na možnosť [ZAP.], vyberte možnosť „XAV-9500ES“ na obrazovke nastavení zariadenia BLUETOOTH a postupujte podľa pokynov na spárovanie zariadení.

6 Na tomto zariadení sa zobrazí možnosť [Pairing Request].

Potvrďte kód [Passkey:].

Rovnaký 6-ciferný kód na spárovanie sa zobrazí na zariadení BLUETOOTH aj na tejto jednotke.

7 Ťuknite na možnosť [Pair].

Poznámka

- Pri párovaní jednotky s vaším zariadením BLUETOOTH prostredníctvom pripojenia BLUETOOTH vás jednotka nevyzve, aby ste zadali 6-ciferný kód.
Ak sa na vašom zariadení BLUETOOTH počas párovania zobrazí výzva na zadanie kódu, môže ísť o podvod s cieľom získať kód alebo o škodlivú tretiu stranu, ktorá zachytáva komunikáciu medzi vaším zariadením BLUETOOTH a jednotkou.
Odporúčame vám dbať na zvýšenú opatrnosť v blízkosti vášho auta a pred opätovným spustením párovania sa uistiť, že sa vo vašom okolí nenachádzajú žiadne nedôveryhodné tretie strany.
- Zariadenie možno súčasne pripojiť iba k jednému zariadeniu BLUETOOTH.
- Na odpojenie pripojenia BLUETOOTH pripojenie vypnite buď na jednotke, alebo na zariadení BLUETOOTH.
- Pripojenie BLUETOOTH nie je možné, ak je spustená funkcia Apple CarPlay alebo Android Auto. Párovanie cez BLUETOOTH je možné vykonať na obrazovke [Device Connection] alebo [Add New Device].

Prijímač do auta
XAV-9500ES/XAV-9550ES

Pripojenie k spárovanému zariadeniu BLUETOOTH

Ak chcete používať spárované zariadenie BLUETOOTH, je potrebné ho pripojiť k tomuto zariadeniu. Niektoré spárované zariadenia BLUETOOTH sa pripoja automaticky.



Aktivujte funkciu BLUETOOTH v zariadení BLUETOOTH.

1 Stlačte HOME a potom ťuknite na [Settings].

Ak nie je možnosť [Settings] zaradená medzi obľúbené položky, ťuknite na možnosť [All Apps], aby sa zobrazila obrazovka HOME2, a potom vyberte možnosť [Settings].

2 Ťuknite na možnosť [Device Connection].

Zobrazí sa zoznam spárovaných zariadení BLUETOOTH.
Vyberte zariadenie BLUETOOTH.

Pripojenie pomocou zariadenia BLUETOOTH

Pri prepínaní funkcie BLUETOOTH na zariadení BLUETOOTH na možnosť [ZAP.], vyberte možnosť „XAV-9500ES“ na obrazovke nastavení zariadenia BLUETOOTH. Pripojenie sa nadviaže automaticky.

Pripojenie naposledy pripojeného zariadenia BLUETOOTH k tomuto zariadeniu

Po aktivácii zapalovania pri aktivovanom signále BLUETOOTH zariadenie vyhľadá naposledy pripojené zariadenie BLUETOOTH a automaticky vytvorí pripojenie.

Snímanie vášho hlasu počas handsfree telefonovania

Musíte nainštalovať mikrofón (dodáva sa).

Inštalácia mikrofónu (dodáva sa)

Pripojte mikrofón (dodáva sa) do konektora MIC IN.
Podrobnosti nájdete v dokumente „Návod na obsluhu“ (dodáva sa).



Nainštalujte pripojený mikrofón do vozidla.

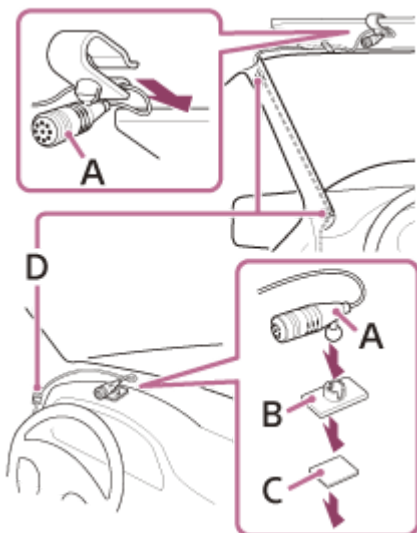

- A. Mikrofón (dodáva sa)
- B. Plochá základňa (dodáva sa)
- C. Obojstranná páska (dodáva sa)
- D. Spona (nedodáva sa)

5-021-905-91(7) Copyright 2021 Sony Corporation

Prijímač do auta
XAV-9500ES/XAV-9550ES

Používanie kamier

Pripojením voliteľných kamier môžete zobrazit' obraz z kamier na obrazovke.

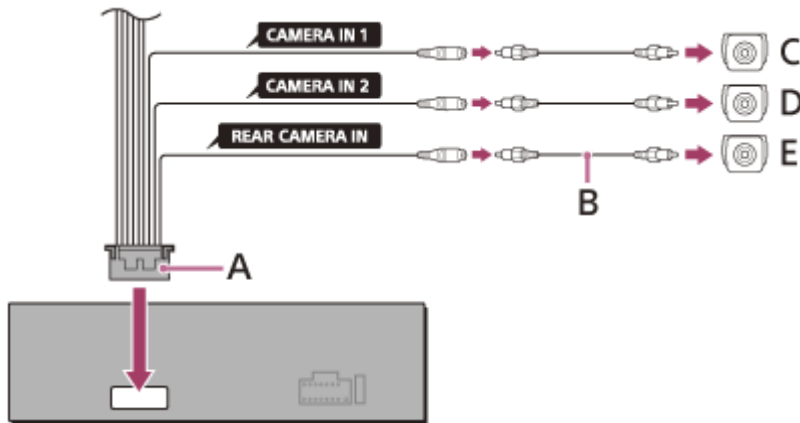

- A. Pripájací kábel (zvuk/kamera) (dodáva sa)
- B. Kábel RCA (nedodáva sa)
- C. Kamera 1 (nedodáva sa)
- D. Kamera 2 (nedodáva sa)
- E. Zadná kamera (nedodáva sa)

Zobrazenie obrazu z kamier

Pripojením voliteľných kamier ku káblu CAMERA IN 1 alebo CAMERA IN 2 môžete zobrazit' obraz z kamier na obrazovke.

Stlačte HOME a potom ťuknite na [Camera 1] alebo [Camera 2].

Ak nie je možnosť [Camera 1] alebo [Camera 2] zaradená medzi obľúbené položky, ťuknite na možnosť [All Apps], aby sa zobrazila obrazovka HOME2 a potom vyberte možnosť [Camera 1] alebo [Camera 2].

Pripojte vstup EXT IN 1 alebo EXT IN 2 na detekciu prerušovacieho signálu. Po detegovaní prerušovacieho signálu sa automaticky zobrazí obraz zo zdroja [Camera 1] alebo [Camera 2]. Ak chcete obraz zo zdroja [Camera 1] a [Camera 2] zrušiť, ťuknite na ↶ (späť).

Zobrazenie obrazu z cívacej kamery

Pripojte voliteľnú zadnú kameru ku káblu REAR CAMERA IN a kábel REVERSE IN k napájaciemu konektoru 12 V cívacieho svetla vozidla. Po rozsvietení cívacieho svetla (alebo zaradení spiatocky do pozície R (cúvanie)) sa zobrazí obraz z cívacej kamery na displeji.

Stlačte HOME a potom ťuknite na [RearCam].

Ak nie je možnosť [RearCam] zaradená medzi obľúbené položky, ťuknite na možnosť [All Apps], aby sa zobrazila obrazovka HOME2, a potom vyberte možnosť [RearCam].

Poznámka týkajúca sa prioritnej kamery

Prioritu má vždy [RearCam]. Ak sa súčasne deteguje signál [Camera 1] aj [Camera 2], prioritu má signál [Camera 1].

Prijímač do auta
XAV-9500ES/XAV-9550ES

Apple CarPlay

Apple CarPlay vám umožní využívať iPhone v aute spôsobom, pri ktorom sa budete aj naďalej môcť venovať ceste.

Poznámky o používaní Apple CarPlay

- Skontrolujte webovú lokalitu Apple CarPlay, kde nájdete podporované verzie iOS. Pred použitím vykonajte aktualizáciu na najnovšiu verziu iOS.
- Podrobnosti o Apple CarPlay si prečítajte v návode pribalenom k iPhone, prípadne navštívte webovú lokalitu Apple CarPlay.

1 Pripojte zariadenie iPhone k jednotke.

Keď už bolo vaše zariadenie iPhone s touto jednotkou spárované, vaše zariadenie iPhone sa k jednotke pripojí automaticky.

2 Stlačte HOME a potom ťuknite na [Apple CarPlay].

Rozhranie Apple CarPlay sa na displeji zariadenia zobrazí na celej obrazovke. Ťuknutím ovládajte aplikácie.

Použitie loga Apple CarPlay znamená, že používateľské rozhranie vozidla spĺňa normy výkonu Apple. Spoločnosť Apple nenesie zodpovednosť za používanie tohto vozidla, ani za jeho súlad s bezpečnostnými normami a smernicami. Majte na pamäti, že používanie tohto produktu v spojení s iPhone môže mať vplyv na bezdrôtový výkon.

Súvisiaca téma

- [Používanie funkcie Apple CarPlay bezdrôtovo](#)

Prijímač do auta
XAV-9500ES/XAV-9550ES

Android Auto

Funkcia Android Auto predíži platformu Android do vozidla spôsobom, ktorý je určený na ovládanie počas jazdy.

Poznámky o používaní Android Auto

- Skontrolujte webovú lokalitu Android Auto, kde nájdete podporované verzie OS. Pred použitím vykonajte aktualizáciu na najnovšiu verziu OS.
- Váš telefón Android musí podporovať Android Auto.
- Aplikáciu Android Auto si stiahnite z Google Play.
- Podrobnosti o Android Auto nájdete v príručke dodanej s telefónom Android, prípadne navštívte webovú lokalitu Android Auto.
- Android Auto nemusí byť dostupné vo vašej krajine alebo oblasti.

1 Pripojte telefón Android k tomuto zariadeniu.

2 Stlačte HOME a potom ťuknite na [Android Auto].

Rozhranie Android Auto sa na displeji zariadenia zobrazí na celej obrazovke. Ťuknutím ovládajte aplikácie.

Súvisiaca téma

- [Používanie funkcie Android Auto™ bezdrôtovo](#)
- [Používanie funkcie Android Auto s použitím kábla USB](#)

Prijímač do auta
XAV-9500ES/XAV-9550ES

Počúvanie rádia

Stlačte HOME a potom ťuknite na [Radio].

Ak nie je možnosť [Radio] zaradená medzi obľúbené položky, ťuknite na možnosť [All Apps], aby sa zobrazila obrazovka HOME2, a potom vyberte možnosť [Radio].

Ovládacie prvky/signalizácie príjmu

Automatické ladenie:

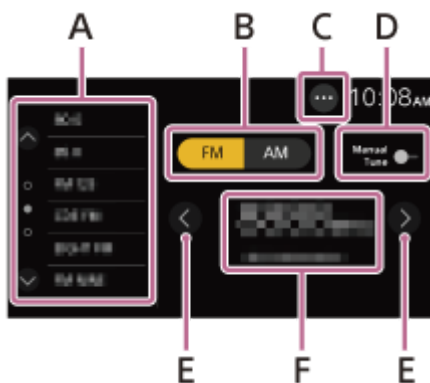

Manuálne ladenie:

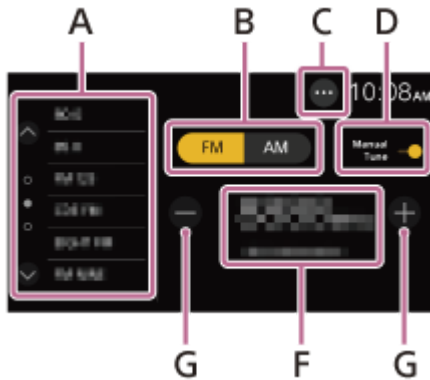

A. Oblasť prednastavených staníc

Výber prednastavenej stanice.

Podržaním stlačenej možnosti uložíte aktuálnu frekvenciu na danú predvoľbu.

Ťuknutím na tlačidlo / (nahor/nadol) zobrazíte ďalšie prednastavené stanice.

B. Aktuálne pásmo

Zmena pásma (FM alebo AM).

C. ●●● (možnosť rádia)

Otvorte ponuku možnosti rádia.

D. Manual Tune

Prepínanie medzi manuálnym a automatickým ladením.

E. < / > (doľava/doprava)

Vykonajte automatické ladenie.

F. Aktuálna frekvencia, názov programovej služby*, indikátor RDS (Radio Data System)*

* Dostupné len v rámci prijmu RDS.

G. -/+

Manuálne ladenie.

Podržte možnosť stlačení na plynulé preskakovanie frekvenciami.

5-021-905-91(7) Copyright 2021 Sony Corporation

Prijímač do auta
XAV-9500ES/XAV-9550ES

Ladenie

1 Vyberte požadované pásmo (FM alebo AM).

2 Naladíte stanicu.

Automatické ladenie

Ťuknite na tlačidlo **</>** (doľava/doprava).
Vyhľadávanie sa ukončí, keď zariadenie nájde stanicu.

Ručné ladenie

Ťuknutím na tlačidlo [Manual Tune] prepnete na manuálne ladenie.
Ťuknite na možnosť **-/+**.
Na plynulé preskakovanie frekvencií stlačte a podržte možnosť **-/+**.

Ručné uloženie

Počas prijímania stanice, ktorú chcete uložiť, podržte stlačenú oblasť prednastavených staníc.

Príjem uložených staníc

Vyberte požadované pásmo a potom ťuknite na požadovanú prednastavenú stanicu.

Súvisiaca téma

- [Počúvanie rádia](#)

Prijímač do auta
XAV-9500ES/XAV-9550ES

Používanie funkcií možností rádia

Nasledujúce funkcie sú dostupné ťuknutím na ●●● (možnosť) v pravej hornej časti obrazovky.



[BTM (Best Tuning Memory)]

Slúži na uloženie staníc po poradí frekvencie na prednastavené číslice. 18 staníc pre FM a 12 staníc pre AM možno uložiť ako prednastavené stanice.

[Alternate Frequency] (XAV-9500ES(E)/XAV-9500ES(E17)/XAV-9500ES(IN)/XAV-9550ES(EUR))

Výberom možnosti [On] sa bude rádio neustále prelaďovať na najsilnejší signál v sieti.
(Dostupné len počas prijímu FM.)

[Traffic Announce] (XAV-9550ES(EUR))

Výberom možnosti [On] zapnete príjem aktuálnych dopravných informácií alebo programov o doprave (TP) (ak sú k dispozícii).
(Dostupné len počas prijímu FM.)

[Regional Station Link] (XAV-9500ES(E)/XAV-9500ES(E17)/XAV-9500ES(IN)/XAV-9550ES(EUR))

Výberom možnosti [On] rádio zostane naladené na prijímanú stanicu, keď je zapnutá funkcia Alternate Frequency. Ak opustíte oblasť prijímu tohto regionálneho programu, zvolte možnosť [Off]. Funkcia nefunguje v Spojenom kráľovstve a niektorých ďalších oblastiach.
(Dostupné len počas prijímu FM.)

[PTY]

Slúži na výber typu programu zo zoznamu [Music] alebo [Talk] s cieľom vyhľadať stanicu vysielajúcu vybraný typ programu.
(Dostupné len počas prijímu FM.)

Príjem núdzových hlásení (XAV-9500ES(E)/XAV-9500ES(E17)/XAV-9500ES(IN)/XAV-9550ES(EUR))

Keď je zapnutá funkcia Alternate Frequency, núdzové hlásenia automaticky prerušia aktuálne vybraný zdroj.

Súvisiaca téma

- [Počúvanie rádia](#)

Prijímač do auta
XAV-9500ES/XAV-9550ES

Počúvanie rádia SiriusXM

Stlačte HOME a potom ťuknite na [SiriusXM].

Ak nie je možnosť [SiriusXM] zaradená medzi obľúbené položky, ťuknite na možnosť [All Apps], aby sa zobrazila obrazovka HOME2, a potom vyberte možnosť [SiriusXM].

Aktivácia predplatného služieb SiriusXM

Iba SiriusXM vám prináša viac z toho, čo radi počúvate – na jednom mieste. Získajte viac ako 140 staníc vrátane hudby bez reklám a najlepšie športové, spravodajské, diskusné, komediálne a zábavné vysielanie. Vitajte vo svete satelitného rádia. Vyžaduje sa zariadenie SiriusXM Connect Vehicle Tuner a predplatné služby. Pre viac informácií navštívte lokalitu www.siriusxm.com

Po nainštalovaní SiriusXM Connect Vehicle Tuner a antény stlačte možnosť HOME a potom stlačte [SiriusXM]. Mali by ste počuť ukázkový kanála SiriusXM na kanáli 1. Po overení, že počujete ukázkový kanál vyberte kanál 0, kde nájdete rádiový identifikátor vášho rádio. Rádiový identifikátor sa nachádza aj na spodnej strane zariadenia SiriusXM Connect Vehicle Tuner a jeho obale. Toto číslo je potrebné na aktiváciu predplatného služieb. Číslo si zapíšte.

Poznámka

- Rádiový identifikátor SiriusXM neobsahuje písmená I, O, S ani F.

Zobrazenie ID rádia SiriusXM

1. Stlačte HOME a potom ťuknite na [SiriusXM].
2. Na obrazovke rádia SiriusXM ťuknite na číslo kanála.
3. Zadajte [000] a potom stlačte [OK].

V USA si môžete službu aktivovať online alebo telefonicky na oddelení starostlivosti o poslucháčov SiriusXM:

- navštívte stránku www.siriusxm.com/activatenow
- zatelefonujte na oddelenie starostlivosti o poslucháčov SiriusXM na čísle 1-866-635-2349

Ak si chcete službu objednať v Kanade:

- navštívte stránku www.siriusxm.ca/activate
- zatelefonujte na oddelenie starostlivosti o zákazníkov SiriusXM na čísle 1-888-539-7474

Ako súčasť aktivácie odošlú satelity SiriusXM do vášho rádia aktivačnú správu. Keď vaše rádio deteguje, že rádio prijalo aktivačnú správu, na rádiu sa zobrazí: [Subscription Updated. Press Enter to Continue.]. Po aktivácii predplatného si môžete naladiť kanály, ktoré sú zahrnuté vo vašom predplatnom.

Poznámka

- Proces aktivácie obvykle trvá 10 až 15 minút, avšak môže trvať až hodinu.
- Aby rádio mohlo prijať aktivačnú správu, musí byť zapnuté a prijímať signál SiriusXM.

Prijímač do auta
XAV-9500ES/XAV-9550ES

Ladenie kanálov pre SiriusXM

Ovládacie prvky/signalizácie príjmu

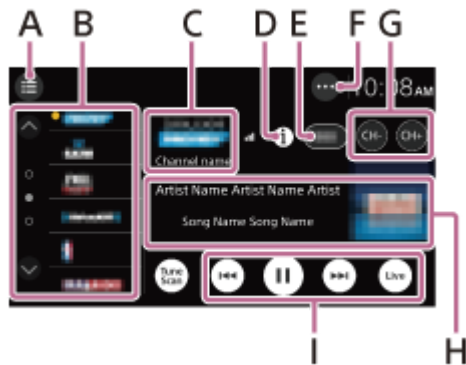

A. ☰ (zoznam)

Otvorte zoznam kanálov alebo zoznam kategórií.

B. Prednastavené čísla

Vyberte prednastavený kanál. Ťuknutím na tlačidlo  /  (nahor/nadol) zobrazíte ďalšie prednastavené kanály. Podržaním stlačenej možnosti uložte aktuálny kanál na danú prednastavenú polohu.

C. Logo kanála, názov kanála

D. ⓘ (informácie)

Prepínanie informácií o kanáli v časti H.

E. Číslo kanála

F. ●●● (Možnosť SXM)

Otvorte ponuku možnosti SXM.

G. CH- (predošlý kanál) /CH+ (ďalší kanál)

Vyberte kanál.

H. Grafika albumu, názov interpreta (názov kategórie), názov skladby (informácie o obsahu)

I. ▶ (prehrať) / ⏸ (pozastaviť), ⏮ (predchádzajúce) / ⏭ (nasledujúce), 📺 (Live)

Každá funkcia je kompatibilná s modelmi tunera SXV200 alebo novším.

 (Live) sa používa na návrat k živej hudbe/obsahu.

Pri prijímaní kanála môžete pomocou uložených dát obsah pretáčať dozadu, dopredu, pozastaviť alebo prehrávať. Počas pozastavenia sa v závislosti od medzipamäte môže na obrazovke zobraziť hlásenie [Replay Memory Full].

Keď je položka ACC nastavená na možnosť OFF a systém sa reštartuje, uložené údaje sa odstránia.

Prijímač do auta
XAV-9500ES/XAV-9550ES

Naladenie kanála zadaním čísla kanála

- 1 Na obrazovke rádia SiriusXM ťuknite na oblasť s číslom kanála.

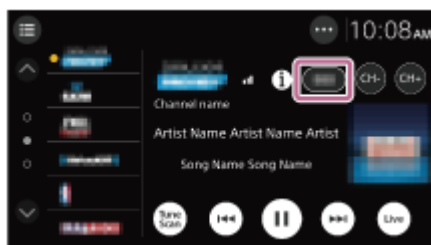

- 2 Zadajte číslo kanála a potom ťuknite na [OK].

Súvisiaca téma



- [Ladenie kanálov pre SiriusXM](#)

Prijímač do auta
XAV-9500ES/XAV-9550ES

Naladenie kanála pomocou funkcie TuneScan™

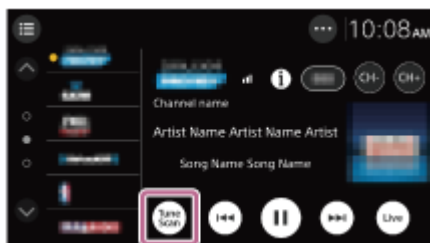
Pomocou funkcie TuneScan môžete nájsť svoj obľúbený hudobný kanál.



Ak máte viac obľúbených hudobných kanálov, pri každom naladení budete mať na výber veľa možností. Namiesto ťukania na jednotlivé prednastavené kanály pri počúvaní hudby stačí, keď jednoducho ťuknete na možnosť  (TuneScan) a získate krátku ukážku hudby, ktorú ste na svojich prednastavených hudobných kanáloch zmeškali. (Ako ukážka sa spustí šesť prednastavení zo zoznamu prednastavení a aktuálne naladený kanál.) Nájdite svoju obľúbenú hudbu a ťuknite na možnosť  (prehrávať), aby ste mohli pokračovať v počúvaní tejto hudby. Ak ste ukážku zmeškali alebo vás aktuálna ukážka nezaujala, môžete preskočiť späť alebo dopredu.

Poznámka

- Táto funkcia je kompatibilná s modelmi tunera SXV200 alebo novším.
Počet hudobných skladieb vo funkcii TuneScan závisí od stavu tunera SiriusXM. Kanály funkcie TuneScan pozostávajú z prednastavených kanálov, takže po zapnutí alebo po zmene prednastavenej stránky môže trvať niekoľko minút, kým ju bude možné ovládať.

Prijímač do auta
XAV-9500ES/XAV-9550ES

Naladenie kanála zo zoznamu kanálov alebo zoznamu kategórií

- 1 Ťuknite na možnosť  (zoznam) na obrazovke rádia SiriusXM.

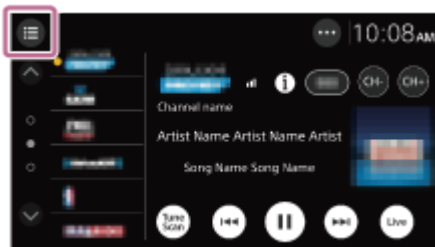

Zobrazí sa zoznam kategórií.

- 2 Ťuknite na požadovanú kategóriu.

Na naladenie zo zoznamu kanálov Ťuknite na možnosť [All Channels].

- 3 Ťuknite na požadovaný kanál.

Prijímač do auta
XAV-9500ES/XAV-9550ES

Nastavenie rodičovskej kontroly

Funkcia rodičovskej kontroly umožňuje obmedziť prístup ku kanálom v službe SiriusXM s obsahom pre dospelých. Keď je funkcia aktívna, na naladenie zamknutých kanálov je potrebné zadať kód. Informácie o nastavení kódu a uzamknutí kanálov nájdete nižšie.

- 1 Ťuknite na **••• (možnosť)** na obrazovke rádia SiriusXM a potom ťuknite na možnosť **[Parental Control]**.



Zobrazí sa obrazovka zadávania kódu.

- 2 Ťuknutím na klávesy číslíc zadajte 4-ciferný kód. Potom ťuknite na **[OK]**.

Zobrazí sa obrazovka potvrdenia kódu.

- 3 Znova zadajte 4-ciferný kód a potom ťuknite na **[OK]**.

Je použitá rodičovská kontrola a kanály sú zablokované.

Odblokovanie/opätovné zablokovanie kanálov

- 1 Ťuknite na **••• (možnosť)** a potom ťuknite na **[Parental Control]**.
Zobrazí sa obrazovka zadávania kódu.
- 2 Ťuknutím na klávesy číslíc zadajte 4-ciferný kód. Potom ťuknite na **[OK]**.

Zmena kódu

- 1 Ťuknite na **••• (možnosť)**, ťuknite na **[Change Passcode]** a potom zadajte svoj aktuálny kód.
- 2 Zadajte svoj nový kód a potom ťuknite na **[OK]**.
Zobrazí sa obrazovka potvrdenia kódu.
- 3 Znova zadajte svoj nový kód a potom ťuknite na **[OK]**.

Prijímač do auta
XAV-9500ES/XAV-9550ES

Používanie funkcií možnosti SXM

Nasledujúce funkcie sú dostupné ťuknutím na ●●● (možnosť) na obrazovke rádia SiriusXM.

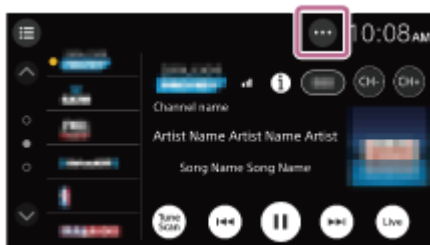

[Parental Control]

Aktivácia alebo deaktivácia rodičovského zámku.

[Change Passcode]

Slúži na zmenu kódu pre funkciu Parental Control.

[TuneStart]

Slúži na vypnutie alebo zapnutie funkcie TuneStart™.

Pri zapínaní funkcie TuneStart si môžete vypočúť začiatok skladby, keď sa naladíte na jeden zo svojich prednastavených kanálov. Po zapnutí alebo po zmene prednastavených stránok môže trvať minútu až dve, kým sa funkcia spustí.

Poznámka

- Táto funkcia je kompatibilná s modelmi tunera SXV200 alebo novším.
V závislosti od stavu tunera SiriusXM je možné, že si nebudete môcť vypočúť začiatok skladby.

Prijímač do auta
XAV-9500ES/XAV-9550ES

Počúvanie rádia DAB/DAB+

Stlačte tlačidlo HOME a potom ťuknite na možnosť [DAB+].

Ak nie je možnosť [DAB+] zaradená medzi obľúbené položky, ťuknite na možnosť [All Apps], aby sa zobrazila obrazovka HOME2, a potom vyberte možnosť [DAB+].

Rada

- Nastavte položku [Antenna Power] na [On] (predvolene) alebo [Off] v závislosti od typu antény DAB (nedodáva sa).
- Keď prvýkrát po resetovaní výrobných nastavení zvolíte možnosť [DAB+], automaticky sa spustí aktualizácia zoznamu skladieb. Nechajte aktualizáciu zoznamu staníc dokončiť. (Ak ju prerušíte, [Update Station List] sa znovu spustí, keď vyberiete zdroj [DAB+].) Ak sa do zoznamu skladieb neuloží žiadna stanica DAB, vykonajte ladenie ťuknutím na možnosť [Update Station List] v zozname skladieb.

Ovládacie prvky/signalizácie príjmu

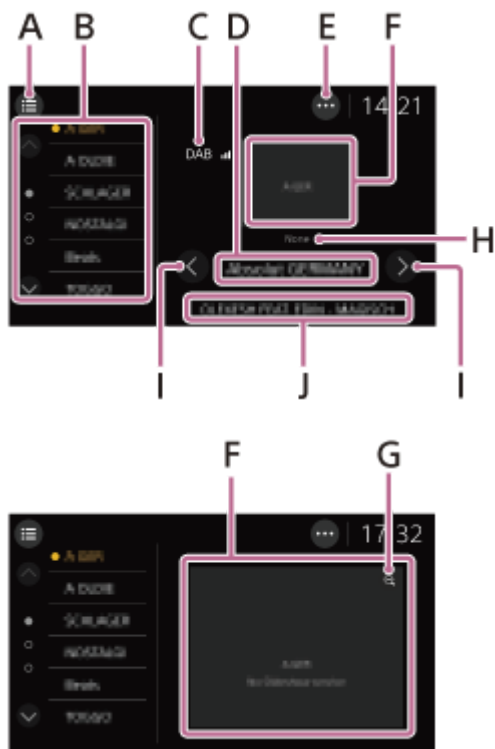

A. ☰ (zoznam)

Otvorte zoznam staníc a vyberte z neho stanicu.

Ak sú dáta k dispozícii, logo stanice sa zobrazí na zozname staníc.

Ak chcete vyhľadať požadovanú stanicu podľa abecedného poradia, ťuknite na možnosť 🔍 (vyhľadávanie podľa abecedného poradia).

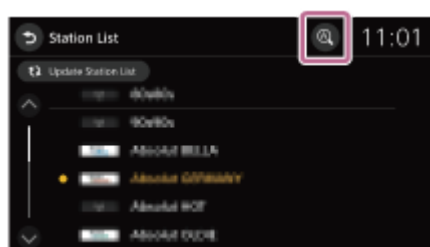

B. Zoznam prednastavených staníc

Vyberte si prednastavenú stanicu.

Ťuknutím na tlačidlo  /  (nahor/nadol) zobrazíte ďalšie prednastavené stanice.

Podržaním stlačenej možnosti uložíte aktuálnu stanicu v danej pozícii prednastavenej stanice.

V úvodnom stave neobsahujú zoznamy prednastavených staníc žiadne zaregistrované stanice.

Ak sú dáta k dispozícii, zobrazí sa logo stanice.

C. DAB (ikona DAB)

Indikuje intenzitu signálu rádia DAB.

D. Názov stanice

E. (možnosti DAB)

Otvorte ponuku možností DAB.

F. Logo stanice/oblasť prezentácie

Zobrazí názov stanice, ak nie sú k dispozícii údaje o logu stanice alebo údaje prezentácie.

Obraz sa zväčší, ak sú k dispozícii údaje prezentácie.

G. (vzdialenie)

Vzdialenie od zväčšenej oblasti prezentácie, zobrazí názvu stanice, typu programu danej stanice a informácií o vysielanom obsahu.

H. Typ programu stanice

I. (doľava/doprava)

Výber predchádzajúcej/nasledujúcej stanice.

J. Informácie o vysielanom obsahu

Súvisiaca téma

- [Používanie funkcií možnosti DAB](#)

Prijímač do auta
XAV-9500ES/XAV-9550ES

Používanie funkcií možnosti DAB

Nasledujúce funkcie sú dostupné ťuknutím na **...** (možnosť) na obrazovke rádia DAB/DAB+.



[Announcements]

Aktivuje hlásenia DAB s prerušením aktuálne vybraného zdroja: [On], [Off].

Počas hlásenia DAB sa hlasitosť nastaví na úroveň nastavenú v položke Traffic Announce v ponuke RDS.

[Related Station Link]

Automaticky vyhľadá a naladí rovnaký alebo podobný program, keď je signál aktuálneho programu príliš slabý: [On], [Off].

Related Station Link	DAB/FM
Off	Vyhľadáva iba rovnaký program
On	Vyhľadáva rovnaký alebo podobný program

[Antenna Power]

Napájanie vstupného konektora antény DAB: [On], [Off].

Súvisiaca téma

- [Používanie funkcií možností rádia](#)

Prijímač do auta
XAV-9500ES/XAV-9550ES

Prehrávanie zo zariadenia USB

Možno použiť zariadenia USB typu MSC (Mass Storage Class)*, ktoré vyhovujú štandardu USB.

* napr. USB flash disk, prehrávač digitálnych médií

Poznámka

- Načítať možno až 25 000 súborov akéhokoľvek typu uložených na zariadení USB.
- Do zariadenia USB ukladajte iba podporované formáty súborov na prehrávanie cez USB.
- Skontrolujte podporované formáty súboru pre prehrávanie USB.

1 Znížte hlasitosť na tomto zariadení.

2 Pripojte zariadenie USB do portu USB.

3 Stlačte HOME a potom ťuknite na [USB].

Ak nie je možnosť [USB] zaradená medzi obľúbené položky, ťuknite na možnosť [All Apps], aby sa zobrazila obrazovka HOME2, a potom vyberte možnosť [USB].

Spustí sa prehrávanie.

4 Ťuknutím na položku  (zvuk) alebo  (obraz) zmeníte typ súboru.

Odstránenie zariadenia USB

Vypnite jednotku alebo prepnite spínač zapalovania do vypnutej polohy ACC. Potom odstráňte USB zariadenie.

Súvisiaca téma

- [Podporované formáty pre USB prehrávanie](#)
- [Webové stránky podpory pre zákazníkov](#)

Prijímač do auta
XAV-9500ES/XAV-9550ES

Opakované prehrávanie a náhodné prehrávanie

- 1 Počas prehrávania zo zariadenia USB opakovane ťukajte na  (opakovanie) alebo  (náhodné prehrávanie), kým sa nezobrazí požadovaný režim prehrávania.

Začatie prehrávania vybraného režimu prehrávania môže chvíľu trvať.



Dostupné režimy prehrávania závisia od vybraného zvukového zdroja a pripojeného zariadenia.

Prijímač do auta
XAV-9500ES/XAV-9550ES

Vyhľadávanie súboru pomocou obrazovky zoznamu

1 Počas prehrávania USB ťuknite na  (zoznam).

Zobrazí sa obrazovka zoznamu aktuálne prehrávanej položky.

Ťuknutím na položku  (zvuk) alebo  (obraz) sa zoznam zoradí podľa typu súboru.

2 Ťuknite na požadovanú položku.

Spustí sa prehrávanie.

Prijímač do auta
XAV-9500ES/XAV-9550ES

Iné nastavenia počas prehrávania

Ťuknutím na ●●● (možnosť) počas prehrávania videa sa zobrazia ďalšie nastavenia.

Aspect

Výber pomeru strán obrazovky zariadenia.

Položka	Opis
Full	Zobrazenie obrazu v pomere 16:9 v jeho pôvodnej veľkosti.
Normal	Zobrazenie obrazu v pomere 4:3 v jeho pôvodnej veľkosti s bočnými pruhmi, ktoré vyplňajú obrazovku s pomerom 16:9.
Zoom	Zobrazenie obrazu v pomere 16:9, ktorý sa prekonvertoval na formát 4:3 s pruhmi.
Captions	Slúži na horizontálne rozťahnutie obrazu s umiestnením tituliek na obrazovku.

Prijímač do auta
XAV-9500ES/XAV-9550ES

Prehrávanie zo zariadenia BLUETOOTH

Môžete prehrávať obsah z pripojeného zariadenia, ktoré podporuje funkciu BLUETOOTH A2DP (Advanced Audio Distribution Profile).



1 Vytvorte pripojenie BLUETOOTH so zvukovým zariadením BLUETOOTH.

2 Stlačte HOME a potom ťuknite na [Bluetooth].

Ak nie je možnosť [Bluetooth] zaradená medzi obľúbené položky, ťuknite na možnosť [All Apps], aby sa zobrazila obrazovka HOME2, a potom vyberte možnosť [Bluetooth].

3 Pomocou zvukového zariadenia BLUETOOTH spustíte prehrávanie.

Zosúladenie úrovne hlasitosti zariadenia BLUETOOTH s inými zdrojmi

Umožňuje znížiť rozdiely úrovne hlasitosti medzi týmto zariadením a zariadením BLUETOOTH:

Počas prehrávania ťuknite na možnosť ●●● (možnosť) a potom nastavte položku [Bluetooth Input Level] na úroveň od – 6 do +6.

Poznámka

- V závislosti od zvukového zariadenia BLUETOOTH sa na tomto zariadení nemusia zobrazovať informácie ako názov skladby, číslo skladby/čas a stav prehrávania.
- V závislosti od zariadenia BLUETOOTH alebo aplikácie na prehrávanie hudby môže byť zvukový výstup skreslený, ak je položka [Bluetooth Input Level] nastavená na hodnotu medzi +1 a +6. V takom prípade znížte nastavenie položky [Bluetooth Input Level].
- Pripojenie BLUETOOTH nie je možné, ak je spustená funkcia Apple CarPlay alebo Android Auto.

Súvisiaca téma

- [Pripojenie k spárovanému zariadeniu BLUETOOTH](#)

Prijímač do auta
XAV-9500ES/XAV-9550ES

Opakované prehrávanie a náhodné prehrávanie

- 1 Počas prehrávania opakovane ťukajte na  (opakovanie) alebo  (náhodné prehrávanie), kým sa nezobrazí požadovaný režim prehrávania.

Začatie prehrávania vybraného režimu prehrávania môže chvíľu trvať.

Dostupné režimy prehrávania závisia od vybraného zvukového zdroja, pripojeného zariadenia a aplikácie.

Prijímač do auta
XAV-9500ES/XAV-9550ES

Príprava mobilného telefónu

Ak chcete používať mobilný telefón, pripojte ho k tomuto zariadeniu.



Poznámka

- Funkcie handsfree telefonovania nebudú dostupné v prípade aktivovanej funkcie Apple CarPlay alebo Android Auto. V tomto prípade použite funkcie telefonovania cez handsfree aplikácie.

Súvisiaca téma

- [Párovanie so zariadením Bluetooth®](#)
- [Pripojenie k spárovanému zariadeniu BLUETOOTH](#)

Prijímač do auta
XAV-9500ES/XAV-9550ES

Prijatie hovoru

1 Po prijatí hovoru ťuknite na možnosť  (volat').

Začne sa telefónny hovor.

Poznámka

- Vyzváňanie a hlas volajúceho budú znieť z predných reproduktorov. Ak chcete vybrať reproduktory na handsfree telefonovanie, stlačte tlačidlo HOME, potom ťuknite na možnosť [Settings] a stlačte [Optional Audio Output Channel] v ponuke [System].

Zamietnutie/ukončenie hovoru

Ťuknite na možnosť  (ukončenie hovoru).

Súvisiaca téma

- [Príprava mobilného telefónu](#)

Prijímač do auta
XAV-9500ES/XAV-9550ES

Uskutočnenie hovoru

1 Stlačte HOME a potom ťuknite na [Phone].

Ak nie je možnosť [Phone] zaradená medzi obľúbené položky, ťuknite na možnosť [All Apps], aby sa zobrazila obrazovka HOME2, a potom vyberte možnosť [Phone].

2 Ťuknite na jednu z ikon hovoru na displeji telefónu BLUETOOTH.

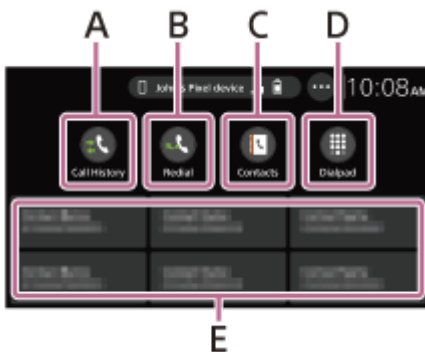

A. 📞 (Call History)*

V zozname histórie hovorov si vyberte kontakt. Zariadenie ukladá posledných 20 hovorov.

B. 📞 (Redial)

Automaticky uskutočnite hovor s posledným kontaktom.

C. 📞 (Contacts)*

V zozname mien/zozname čísel si vyberte kontakt. Na vyhľadávanie požadovaného kontaktu v abecednom poradí v zozname mien ťuknite na položku 🔍 (Alphabetical Search).

D. 📞 (Dialpad)

Zadajte telefónne číslo.

E. Favorites

Vyberte si uložený kontakt.

Na uloženie kontaktu si prečítajte časť „Pridanie telefónnych čísel k obľúbeným položkám“.

* Mobilný telefón musí podporovať PBAP (Phone Book Access Profile).

3 Ťuknite na možnosť 📞 (volať).

Začne sa telefónny hovor.

Pridanie telefónnych čísel k obľúbeným položkám

Medzi obľúbené položky si môžete pridať až 6 kontaktov.

1. Na obrazovke telefónu ťuknite na možnosť 📞 (Contacts) a vyberte telefónne číslo, ktoré chcete uložiť medzi obľúbené položky.
Zobrazí sa obrazovka s potvrdením.
2. Ťuknite na možnosť [Add to Favorites].
3. Ťuknite na požadované prednastavenie medzi obľúbenými položkami, čím uložíte telefónne číslo.
Kontakt sa uloží medzi obľúbené položky.

- Ak je meno kontaktu alebo telefónne číslo príliš dlhé, reťazec bude končiť „...“.

Súvisiaca téma

- [Príprava mobilného telefónu](#)

5-021-905-91(7) Copyright 2021 Sony Corporation

Prijímač do auta
XAV-9500ES/XAV-9550ES

Dostupné operácie počas telefonovania

Nastavenie hlasitosti vyzváňania

Pri prijímaní hovoru stlačte tlačidlo VOL (hlasitosť) +/-.

Nastavenie hlasitosti volajúceho

Počas hovoru stlačte tlačidlo VOL (hlasitosť) +/-.

Nastavenie hlasitosti pre druhého účastníka (nastavenie citlivosti mikrofónu)

Počas handsfree hovoru ťuknite na ●●● (možnosť) a potom nastavte [MIC Gain] na [High], [Middle] alebo [Low].

Prepínanie medzi handsfree režimom a slúchadlom

Počas hovoru môžete ťuknutím na  ↔  (reproduktor/telefón) prepínať zvuk hovoru medzi zariadením a mobilným telefónom.

Poznámka

- V závislosti od mobilného telefónu nemusí byť táto funkcia dostupná.

Automatické prijatie prichádzajúceho hovoru

Ťuknite na ●●● (možnosť) a nastavte [Auto Answer] na [On].

Počas hovoru alebo uskutočňovania či prijímania hovoru nie je možné nastavenie zmeniť. Musí sa nastaviť vopred.

Prijímač do auta
XAV-9500ES/XAV-9550ES

Príprava iDataLink Maestro

Pripojením modulu iDataLink Maestro (nedodáva sa) k tejto jednotke môžete zobrazovať aktuálny stav vozidla a meniť niektoré nastavenia.

Dostupné funkcie a nastavenia sa líšia v závislosti od typu vozidla a firmvéru nainštalovaného v module iDataLink Maestro. Viac informácií nájdete na nasledujúcej stránke:

<https://www.idatalinkmaestro.com/>

Spoločnosť Sony nezaručuje dostupnosť všetkých funkcií a nastavení iDataLink Maestro.

Pred použitím funkcií iDataLink Maestro sa vyžaduje inštalácia firmvéru do modulu iDataLink Maestro.

Ak chcete používať všetky dostupné funkcie, aktualizujte firmvér na najnovšiu verziu.

1 Skontrolujte sériové číslo jednotky.

Sériové číslo je uvedené na zadnej strane jednotky alebo ťuknutím na možnosť [System Information] v ponuke [System].

2 Navštívte webovú stránku.

<https://www.idatalinkmaestro.com/>

Podľa pokynov na obrazovke nakonfigurujte firmvér podľa vášho typu vozidla.
Zadajte sériové číslo.

3 Nainštalujte firmvér do modulu iDataLink Maestro.

Ak máte otázky alebo problémy týkajúce sa modulu iDataLink Maestro, ktoré nie sú uvedené na webovej stránke, kontaktujte výrobcu:





Automotive Data Solutions Inc.

E-mail: maestrosupport@adsdata.ca

Telefón: 1-866-427-2999

Prijímač do auta
XAV-9500ES/XAV-9550ES

Používanie modulu iDataLink Maestro

Po nainštalovaní modulu iDataLink Maestro sa budú na obrazovke HOME zobrazovať iba dostupné funkcie a nastavenia: Napríklad  Climate,  Gauges,  Vehicle Info,  Park Assist

Climate:

Na tejto obrazovke môžete zobraziť stav alebo ovládať klimatizáciu vozidla.



Gauges:

Zobrazuje jazdné informácie o vašom vozidle, napríklad rýchlosť a otáčky motora.



Vehicle Info:

Zobrazuje informácie o vašom vozidle, napríklad tlak v pneumatikách a napätie batérie.



Park Assist:

Pridáva vizuálne zobrazenie objektov detegovaných existujúcimi parkovacími snímačmi vášho vozidla.

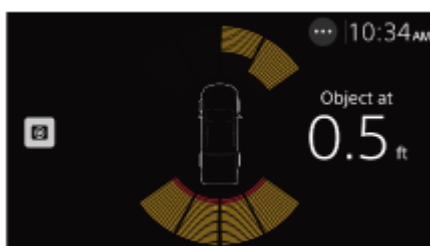

Poznámka týkajúca sa informácií o detegovaných prekážkach

Táto funkcia slúži iba ako podpora vodiča. Nie všetky prekážky a riziká možno detegovať.

Prijímač do auta
XAV-9500ES/XAV-9550ES

Základné nastavenia

Môžete nastaviť položky v nasledujúcich kategóriách nastavení: Device Connection, Sound, Customize, Application, System.

1 Stlačte HOME a potom ťuknite na [Settings].

Ak nie je možnosť [Settings] zaradená medzi obľúbené položky, ťuknite na možnosť [All Apps], aby sa zobrazila obrazovka HOME2, a potom vyberte možnosť [Settings].

2 Ťuknite na jednu z kategórií nastavení.

Položky, ktoré možno nastaviť, závisia od zdroja a nastavení.

3 Ťuknite na položku, ktorú chcete nastaviť.

Návrat na predchádzajúce zobrazenie

Ťuknite na  (späť).

Súvisiaca téma

- [Device Connection](#)
- [Sound](#)
- [Customize](#)
- [Application](#)
- [System](#)

Prijímač do auta
XAV-9500ES/XAV-9550ES

Device Connection

+Add New Device

- Pripojenie a registrácia vášho zariadenia v tejto jednotke nanovo.
- Slúži na zobrazenie názvu zariadenia pripojeného k tejto jednotke. Ak je názov pripojeného zariadenia duplicitný, k názvu sa pridá „-2“, „-3“ a pod.
- Zariadenie môžete prepnúť ťuknutím na názov zariadenia, ktoré chcete pripojiť.
- Po ťuknutí na **i** môžete vykonať nasledujúce operácie.
 - Odstrániť zariadenie ťuknutím na [Forget This Device].
 - Odpojiť zariadenie ťuknutím na [Disconnect].
 - Pri pripájaní zariadenia Apple CarPlay kompatibilného s funkciou iPhone môžete prepínať medzi pripojením BLUETOOTH a Apple CarPlay ťuknutím na [Change to Bluetooth] alebo [Change to Apple CarPlay].
 - Pri pripájaní telefónu Android Auto kompatibilného s funkciou Android môžete prepínať medzi pripojením BLUETOOTH a Android Auto ťuknutím na [Switch to Bluetooth] alebo [Start Android Auto].

Poznámka

- Pri párovaní zariadenia BLUETOOTH s týmto zariadením nezabudnite otvoriť toto nastavenie.

Súvisiaca téma

- [Základné nastavenia](#)

Prijímač do auta
XAV-9500ES/XAV-9550ES

Sound

EQ

Výber krivky ekvalizéra.
(Dostupné pri ktoromkoľvek vybranom zdroji.)

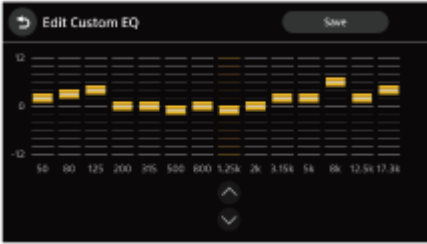
Položka	Opis
EQ	<p>Umožňuje výber krivky ekvalizéra:</p> <p>XAV-9500ES(UC) [Off], [R&B], [Rock], [Pop], [Dance], [Hip-Hop], [EDM], [Jazz], [Soul], [Country], [Custom 1], [Custom 2]</p> <p>XAV-9500ES(E) [Off], [R&B], [Rock], [Pop], [Dance], [Hip-Hop], [EDM], [Jazz], [Regueton], [Salsa], [Custom 1], [Custom 2]</p> <p>XAV-9500ES(E17) [Off], [EDM], [Regueton], [Country], [R&B], [Pop], [Rock], [Hip-Hop], [Jazz], [Dance], [Custom 1], [Custom 2]</p> <p>XAV-9500ES(IN) [Off], [Bollywood], [R&B], [Rock], [Pop], [Dance], [Hip-Hop], [EDM], [Jazz], [Regueton], [Custom 1], [Custom 2]</p> <p>XAV-9550ES(EUR) [Off], [R&B], [Rock], [Pop], [Dance], [Hip-Hop], [EDM], [Jazz], [Soul], [Country], [Custom 1], [Custom 2]</p>
Edit Custom EQ	<p>Nastavenie krivky ekvalizéra od –12 do +12. Ťuknutím na [EQ Adjust] v ponuke [EQ] sa zobrazí [Edit Custom EQ]. Nastavenú krivku možno uložiť pod položku [Custom 1] alebo [Custom 2] ťuknutím na [Save].</p> 

Subwoofer Level

Nastavenie úrovne hlasitosti subwoofera: [Off], [On], –10 až +10.

Keď je položka [Subwoofer Output] nastavená na možnosť [Stereo], je možné nastaviť úroveň ľavého a pravého subwoofera.

Balance/Fader

Upravuje úroveň vyváženia/prelínania.

(Dostupné, keď je položka [Speaker Configuration] nastavená na [Front & Rear].)

Položka	Opis
Balance	Upravuje vyváženie zvuku medzi ľavými a pravými reproduktormi: [L15] až [R15].

Položka	Opis
Fader	Upravuje vyváženie zvuku medzi prednými a zadnými reproduktormi: [Front 15] až [Rear 15].

Speaker Level

Nastavujte hlasitosť výstupu reproduktora.

(Dostupné, keď je položka [Speaker Configuration] nastavená na [Front 2-way].)

Listening Position

Výber polohy pri počúvaní: [Front Left], [Front Right], [Front], [All], [Off], [Custom]. Možnosť ([All] nie je dostupná, keď je položka [Speaker Configuration] nastavená na [Front 2-way].)

Pomocou nastavenia času príchodu zvuku v závislosti od pozície vo vozidle môžete nastaviť umiestnenie zvukového obrazu. Keď vyberiete položku [Custom], zobrazí sa obrazovka [Time Alignment]. Pomocou nej môžete nastaviť vzdialenosť vašej pozície od jednotlivých reproduktorov po 0,1 palca alebo 1 cm (jednotky možno prepnúť) s cieľom nastaviť správny čas príchodu zvuku do polohy pri počúvaní.



Vinyl Processor

Aktivácia alebo deaktivácia funkcie spracovania zvuku z platní.

Advanced

Nasledujúce nastavenia funkcií [Subwoofer Output], [Crossover], [Parametric EQ] a [Speaker Configuration] vyžadujú odborné znalosti s nastavením zvuku.

Subwoofer Output

Prepínanie výstupu subwoofera: [Summed Mono], [Stereo].

Crossover

Nastavenie hraničnej frekvencie, strmosti frekvenčnej krivky a fázy subwoofera.

Keď je položka [Speaker Configuration] nastavená na [Front & Rear]:

Položka	Opis
High Pass Filter	Nastavenie hraničnej frekvencie predných/zadných reproduktorov.
Low Pass Filter	Nastavenie hraničnej frekvencie subwoofera.
Slope	Nastavenie strmosti frekvenčnej krivky predných/zadných reproduktorov a subwoofera.
Phase	Nastavuje fázu subwoofera: [Normal], [Reverse].

Keď je položka [Speaker Configuration] nastavená na [Front 2-way]:

Položka	Opis
High Pass Filter	Nastavenie hraničnej frekvencie vysokých/stredných reproduktorov.
Low Pass Filter	Nastavenie hraničnej frekvencie predných/stredných reproduktorov a subwoofera.
Slope	Nastavenie strmosti frekvenčnej krivky predných reproduktorov a subwoofera.
Phase	Výber fázy predných reproduktorov a subwoofera: [Normal], [Reverse].

Parametric EQ

Keď je položka [Speaker Configuration] nastavená na [Front & Rear]:

Umožňuje nastaviť položky [Frequency [Hz]], [Gain [dB]] a [Q factor] (faktor kvality) v 8 bodoch pre [Front L], [Front R], [Rear L], [Rear R] a [Subwoofer].

Keď je položka [Speaker Configuration] nastavená na [Front 2-way]:

Umožňuje nastaviť položky [Frequency [Hz]], [Gain [dB]] a [Q factor] (faktor kvality) v 8 bodoch pre [High L], [High R], [Mid L], [Mid R] a [Subwoofer].



Pri kontrole nastaveného efektu môžete výstup z jednotlivých reproduktorov zapnúť alebo vypnúť. Ak nechcete používať funkciu [Parametric EQ], ťuknite na možnosť [Reset], čím sa všetky kanály vyrovnajú, nastavenie uložte pod predvoľbu [Custom 1] alebo [Custom 2] a potom ju zvolíte.

Speaker Configuration

Prepína výstup pre reproduktory v závislosti od systému reproduktorov: [Front & Rear], [Front 2-way].

Poznámka

- Pri pripájaní modulu iDataLink Maestro (nedodáva sa), keď používate zosilňovač z výroby, nastavte položku [Speaker Configuration] na možnosť [Front & Rear]. (XAV-9500ES(UC))

Súvisiaca téma

- [Základné nastavenia](#)

Prijímač do auta
XAV-9500ES/XAV-9550ES

Customize

Custom Key

Umožňuje priradiť jednu z nasledujúcich funkcií tlačidlu [Custom Key 1] alebo [Custom Key 2]: [Mute], [Disp. Off], [Source Change], [Home], [Next], [Previous], [Vol +], [Vol -], [Sound Settings], [Subwoofer / EQ], [None].

Select Home Clock Display

Umožňuje zmenu hodín na obrazovke HOME: [Analog Face], [Digital Face], [No Center Clock].

Wallpaper Select

Slúži na zmenu tapety ťuknutím na požadovanú farbu, alebo nastaví vašu obľúbenú fotografiu uloženú v zariadení USB typu MSC (Mass Storage Class) ako tapetu.

(Dostupné iba pre fotografie vo formáte JPEG s veľkosťou súboru najviac 6 MB a rozlíšením najviac 2048 × 1080.)

Nastavenie tapety s fotografiou

Po pripojení zariadenia USB do portu USB ťuknite na možnosť [+], aby sa zobrazili fotografie. Vyberte svoju obľúbenú fotografiu a potom ťuknite na možnosť [OK].

Súvisiaca téma

- [Základné nastavenia](#)

Prijímač do auta
XAV-9500ES/XAV-9550ES

Application

Camera Display

Výber režimu zobrazenia obrazu z kamery: [Normal], [Flipped].

[Rear Camera Guideline Adjust] zobrazí vodiace čiary na obraze zo zadnej kamery.

[Rear Camera Interruption] zobrazí video zo zadnej kamery pripojenej ku káblu REAR CAMERA IN po zaradení R (spiatka).

[Camera 1 Interruption] automaticky zobrazí obraz z kamery pripojenej ku káblu CAMERA IN 1 po detegovaní prerušovacieho signálu na vstupe EXT IN 1.

[Camera 2 Interruption] automaticky zobrazí obraz z kamery pripojenej ku káblu CAMERA IN 2 po detegovaní prerušovacieho signálu na vstupe EXT IN 2.

Poznámky týkajúce sa pripájania modulu iDataLink Maestro (nedodáva sa) (XAV-9500ES(UC))

- Pri pripájaní modulu iDataLink Maestro (nedodáva sa), keď používate funkciu prerušenia z modulu, funkcia [Rear Camera Interruption] bude dostupná. Funkcie prerušenia kamery 1/kamery 2 sú nastavené na možnosť [Maestro Settings] položky [Application] v časti [Settings].
- Pri pripájaní modulu iDataLink Maestro (nedodáva sa), keď používate funkciu Backup Camera Dynamic Guidelines, prispôbi sa vodiaca čiara.

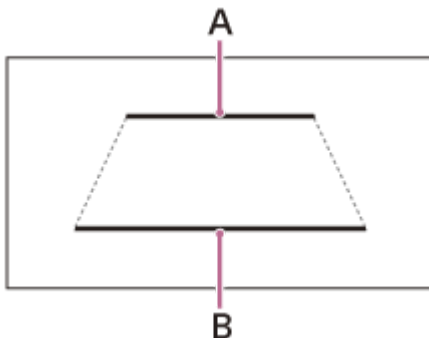

A. 2,0 m za autom

B. 0,5 m za autom

SXM Reset (XAV-9500ES(UC))

Spustí nastavenia SiriusXM Connect Vehicle Tuner: [Reset], [Cancel].

Maestro Input Level (XAV-9500ES(UC))

Nastavuje relatívnu úroveň hlasitosti k vstupnému signálu z modulu iDataLink Maestro: -8 až +8.

(Dostupné iba vtedy, keď je nadviazané spojenie s modulom iDataLink Maestro.)

Maestro Settings (XAV-9500ES(UC))

Zobrazenie ponúk originálnych nastavení vozidla a nastavení modulu iDataLink Maestro. Zobrazenie sa môže líšiť v závislosti od firmvéru modulu iDataLink Maestro.

(Dostupné iba vtedy, keď je nadviazané spojenie s modulom iDataLink Maestro.)

Radio Tuning Steps (XAV-9500ES(E)/XAV-9500ES(E17)/XAV-9500ES(IN)/XAV-9550ES(EUR))

Umožňuje nastaviť odstupňovanie frekvencií v pásme FM/AM pre vašu krajinu alebo oblasť. (XAV-9500ES(E)/XAV-9500ES(E17)/XAV-9500ES(IN))

Umožňuje nastaviť odstupňovanie frekvencií len v pásme FM pre vašu krajinu alebo oblasť. (XAV-9550ES(EUR))

Poznámka

- Pri zmene odstupňovania frekvencií v pásme FM sa resetujú prednastavené stanice FM a AM. (XAV-9550ES(EUR))

Súvisiaca téma

- [Základné nastavenia](#)

5-021-905-91(7) Copyright 2021 Sony Corporation

Prijímač do auta
XAV-9500ES/XAV-9550ES

System

Language

Slúži na výber jazyka zobrazenia: [Deutsch], [English], [Español], [Français], [Indonesian], [Italiano], [Nederlands], [Português], [Русский], [العربية], [简体中文], [繁體中文], [한국어].

Date/Time

Ak sa prijme signál GPS predtým, ako nastavíte položku [Date/Time], položka [Date/Time] sa nastaví automaticky.

Položka	Opis
Date	Nastavenie dátumu: [Month], [Day], [Year].
Time	Nastavenie času: [Hour], [Minute], [AM/PM].
Date Format	Výber formátu: [DD-MM-YYYY], [MM-DD-YYYY], [YYYY-MM-DD].
Time Format	Výber formátu: [12-Hour], [24-Hour].

Demo Mode

Zapnutie alebo vypnutie predvádzacieho režimu.

Steering Wheel Settings

Nastavuje režim vstupu pripojeného diaľkového ovládača. Aby ste zabránili nesprávnemu fungovaniu zariadenia, pred použitím je potrebné nastaviť správny režim vstupu podľa pripojeného diaľkového ovládača.

Nastavte prepínač [Custom] na možnosť [On].

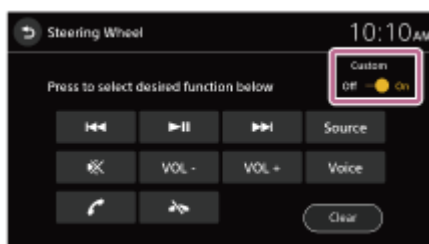

Poznámka

- Počas nastavovania nemožno používať pripojené diaľkové ovládanie, a to aj napriek tomu, že niektoré funkcie už boli zaregistrované. Použite tlačidlá na jednotke.
- Táto funkcia nemusí byť pri niektorých vozidlách dostupná. Podrobnosti o kompatibilitě svojho vozidla získate na stránke podpory.

System Sound

Zapnutie alebo vypnutie prevádzkových zvukov.

Volume Settings

Nastavuje úroveň hlasitosti jednotlivých zdrojov.

Položka	Opis
Media	Nastavuje hlasitosť média: 0 až 50.
Radio Announcements (XAV-9550ES(EUR))	Nastavuje hlasitosť rádiových hlásení: 0 až 50.
Phone Call	Nastavuje hlasitosť telefónnych hovorov: 0 až 50.
Ring Tone	Nastavuje hlasitosť vyzváňania: 0 až 50.
Voice Recognition	Nastavuje hlasitosť rozpoznávania hlasu: 0 až 50.
Maestro Chime (XAV-9500ES(UC))	Nastavuje hlasitosť zvučky Maestro: 0 až 50. (Dostupné iba vtedy, keď je nadviazané spojenie s modulom iDataLink Maestro.)
Navigation Guidance	Nastavuje hlasitosť navigačných pokynov z Apple CarPlay alebo Android Auto: 0 až 50.

Poznámka

- Pri nastavovaní hlasitosti zaparkujte vozidlo na bezpečné miesto, pretože pri vysokej hlasitosti nemusíte počuť okolité zvuky.

Optional Audio Output Channel

Výber kanálov pre hovory, pokyny a výzvy: [Front], [Rear].

Dimmer

Umožňuje nastaviť jas displeja a tlačidiel zmenou hodnoty.

Ak je zapnutá možnosť [Activate the set value with the vehicle's light], jas displeja a tlačidiel sa prepne na nastavenú úroveň po zapnutí svetiel.

Key Illumination

Stlmenie osvetlenia tlačidiel: [Off], [On].

Key Brightness on Display Off

Služí na stlmenie podsvietenia tlačidiel pri vypnutom monitore: [Off], [1], [2], [3], [4].

Driver's Position

Umožňuje nastaviť pozíciu vodiča na optimalizáciu využitia funkcie Apple CarPlay a Android Auto: [Left Side], [Right Side].

MIC Adjust

Nastavenie parametrov mikrofónu vzhľadom na veľkosť vozidla: [Small Cabin], [Medium Cabin], [Large Cabin].

Bluetooth Signal

Aktivovanie signálu BLUETOOTH: [Off], [On].

Change PSK

Zmena hesla Wi-Fi.

System Information

Zobrazenie systémových informácií: [Software Version], [Serial Number], [Wi-Fi Status], [Bluetooth Status], [GPS Status], [Speed Sensor Status].

Software Update

Aktualizácia softvéru prostredníctvom pamäte USB alebo pripojenia USB.

Factory Reset

Nastaví všetky nastavenia na predvolené hodnoty.

Open Source Licenses

Zobrazenie softvérových licencií.

Súvisiaca téma

- [Základné nastavenia](#)

Prijímač do auta
XAV-9500ES/XAV-9550ES

Ukončenie ukážkového režimu

1 Stlačte **HOME** a potom ťuknite na **[Settings]**.

Ak nie je možnosť **[Settings]** zaradená medzi obľúbené položky, ťuknite na možnosť **[All Apps]**, aby sa zobrazila obrazovka **HOME2**, a potom vyberte možnosť **[Settings]**.

2 Ťuknite na možnosť **[System]**, potom ťuknite na **[Demo Mode]** a zmeňte nastavenie na **[Off]**.

3 Na ukončenie ponuky nastavenia dvakrát ťuknite na  (späť).

Súvisiaca téma

- [System](#)

Prijímač do auta
XAV-9500ES/XAV-9550ES

Usporiadanie aplikácií v oblasti aplikácií (oblúbené)

Do oblasti aplikácií (oblúbené) na obrazovke HOME1 možno zaregistrovať maximálne 5 aplikácií. Usporiadať možno päť aplikácií.

Ťuknite a podržte aplikáciu, ktorú chcete presunúť a potom ju potiahnite na miesto, kde ju chcete mať uloženú. Oblúbené aplikácie možno vymeniť za aplikácie v oblasti aplikácií, ktoré nie sú medzi oblúbenými položkami.

Obrazovka HOME1

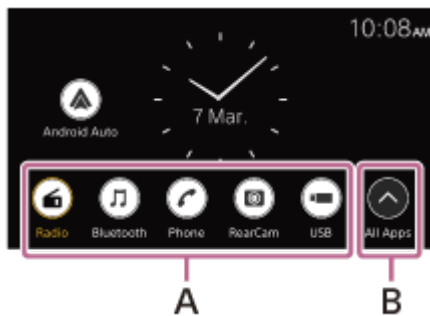

Obrazovka HOME2

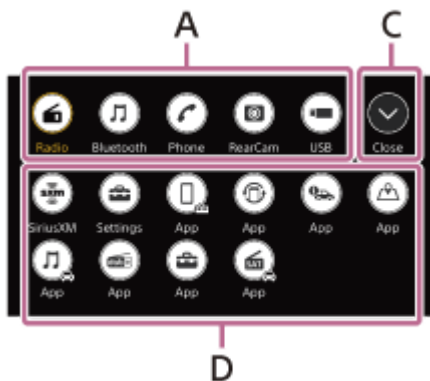

- A. Oblasť aplikácií (oblúbené)
- B. All Apps
- C. Close
- D. Oblasť aplikácií (ostatné mimo oblúbených)

Zmena aplikácie v oblasti aplikácií (oblúbené)

- 1 Ťuknutím na možnosť [All Apps] otvorte obrazovku HOME2.
Zobrazí sa obrazovka HOME2.
- 2 Ťuknutím a podržaním môžete aplikáciu presunúť z oblasti aplikácií (oblúbené) medzi ostatné aplikácie.
V oblasti aplikácií (oblúbené) vznikne prázdne miesto.
- 3 Ťuknutím a podržaním môžete presunúť aplikáciu na prázdne miesto v oblasti aplikácií (oblúbené).
- 4 Ťuknutím na možnosť [Close] sa vrátite na obrazovku HOME1.

Poznámka

- Ak chcete vložiť alebo presunúť aplikáciu do oblasti aplikácií (obľúbené), nezabudnite otvoriť obrazovku HOME2. Aplikácie nemožno vkladať ani presúvať na obrazovke HOME1.
- Aplikácie v oblasti aplikácií (obľúbené) sa neusporadúvajú automaticky. Prázdne miesto medzi aplikáciami zostáva zachované.
- Ostatné aplikácie (mimo obľúbených) sa usporadúvajú automaticky. Medzi aplikáciami nemožno vytvoriť prázdne miesto.

Súvisiaca téma

- [Zobrazenia obrazovky](#)

5-021-905-91(7) Copyright 2021 Sony Corporation

Prijímač do auta
XAV-9500ES/XAV-9550ES

Aktualizácia softvéru

Ak chcete aktualizovať firmvér zariadenia, navštívte stránku podpory a postupujte podľa pokynov online.

Aktualizácia softvéru pomocou USB flash disku

Stiahnite si softvér zo stránky podpory a uložte na USB flash disk. Pripojte USB flash disk do portu USB a postupujte podľa pokynov na displeji zariadenia.

Aktualizácia softvéru pomocou pripojenia USB

Pri používaní smartfónu s funkciou zdieľaného pripojenia môžete softvér aktualizovať v režime USB pripojenia. Pripojte smartfón do portu USB a postupujte podľa pokynov na displeji zariadenia.

Poznámka

- Počas aktualizácie prostredníctvom pripojenia USB neodpájajte kábel USB ani zariadenie USB.
- Môže byť potrebné sieťové pripojenie a môžu sa vyskytnúť poplatky za prenos veľkého objemu dát.

Súvisiaca téma

- [Webové stránky podpory pre zákazníkov](#)

Prijímač do auta
XAV-9500ES/XAV-9550ES

Upozornenia

- Elektrická anténa sa vysúva automaticky.
- Keď prevediete vlastníctvo alebo zošrotujete svoje auto s nainštalovanou jednotkou, inicializujte všetky nastavenia na výrobné nastavenia vykonaním továrenských nastavení.
- Nedovoľte, aby sa na zariadenie vyliala tekutina.

Poznámky o bezpečnosti

- Dodržiavajte miestne pravidlá o cestnej premávke, zákony a predpisy.
- Počas jazdy
 - Jednotku počas jazdy nesledujte ani nepoužívajte, pretože by to mohlo odpútať vašu pozornosť a zapríčiniť nehodu. Na sledovanie alebo používanie zariadenie vozidlo odparkujte na bezpečnom mieste.
 - Nepoužívajte funkciu nastavenia ani žiadne iné funkcie, ktoré by mohli odpútať vašu pozornosť od cesty.
 - Pri cúvaní nezabúdajte sledovať priestor vzadu spolu s okolím, a to aj v prípade pripojenej cúvacej kamery. Nespoliehajte sa výhradne na cúvaciu kameru.
- Počas prevádzky
 - Do zariadenia nekladajte ruky, prsty ani cudzie predmety, pretože by to mohlo spôsobiť zranenie či poškodenie zariadenia.
 - Malé súčasti uchovávajte mimo dosahu detí.
 - Nezabudnite si zapnúť bezpečnostné pásy, aby sa predišlo zraneniam v prípade náhleho pohybu vozidla.

Predchádzanie nehodám

Počas šoférovania zariadenie nepoužívajte ani nesledujte monitor.

Obraz sa objaví až po zaparkovaní vozidla a aktivácii parkovacej brzdy. Ak počas prehrávania videa dôjde k pohybu vozidla, zobrazí sa nasledovné upozornenie a v sledovaní videa nebude možné pokračovať.

[Video blocked for your safety]

Poznámky o LCD paneli

- Dbajte na to, aby sa LCD panel nenamočil, ani ho nevystavujte tekutinám. Mohlo by dôjsť k jeho poruche.



- Na LCD panel netlačte nadmernou silou, pretože tento postup môže narušiť zobrazenie alebo spôsobiť poruchu (napr. obraz nebude jasný, prípadne dôjde k poškodeniu LCD panela).
- Na panel neťukajte inými predmetmi, než sú vaše prsty, pretože sa tým môže LCD panel poškodiť či prasknúť.
- LCD panel čistite pomocou suchej jemnej handričky. Nepoužívajte rozpúšťadlá ako benzín, riedidlo, komerčne dostupné čističe alebo antistatické spreje.
- Jednotku nepoužívajte mimo teplotný rozsah 0 °C až 40 °C.
- Ak ste vozidlo zaparkovali na chladnom či horúcom mieste, obraz nemusí byť jasný. Monitor však nie je poškodený a keď sa teplota vo vašom aute dostane na bežné hodnoty, obraz bude jasný.

- Na monitore sa môžu objaviť dočasné modré, červené či zelené bodky. Nazývajú sa „svetlé body“ a môžu sa objaviť na akomkoľvek LCD. LCD panel je starostlivo vyrobený s viac než 99,99 % funkčných segmentov. Existuje však možnosť, že malé percento (obvyčajne 0,01 %) z nich sa nemusí správne rozsvetovať. Váš používateľský zážitok to však nenaruší.

Poznámky týkajúce sa dotykovej obrazovky

- Toto zariadenie využíva kapacitnú dotykovú obrazovku. Na obrazovku ťukajte priamo prstom.
- Táto jednotka nepodporuje využívanie viacerých dotykov súčasne.
- Na obrazovku neťukajte ostrými predmetmi, akými sú ihly, pero či nechty. Toto zariadenie nepodporuje používanie stylusu.
- Pri dotknutí sa obrazovky prstom v rukavici nemusí zariadenie fungovať správne alebo reagovať.
- Dbajte na to, aby do styku s dotykovou obrazovkou neprišli žiadne predmety. Ak sa obrazovky dotknú iné predmety než vaše prsty, môže dôjsť k nesprávnemu reagovaniu zariadenia.
- Pretože je obrazovka vyrobená zo skla, nevystavujte zariadenie silným nárazom. Ak si na obrazovke všimnete praskliny alebo odreniny, nedotýkajte sa poškodených častí, pretože si tým môžete spôsobiť zranenie.
- Elektronické zariadenia uchovávajú mimo dosahu dotykovej obrazovky. Môžu spôsobiť nefunkčnosť dotykovej obrazovky.
- Ak sa na dotykovej obrazovke nachádzajú kvapky vody, alebo sa obrazovky dotknete mokrým prstom, dotyková obrazovka nemusí reagovať správne.

Pripojenie k internetu a IP adresa

Keď je tento produkt pripojený k internetu na účely aktualizácie softvéru alebo príjmu služieb od tretích strán, používajú sa technické údaje, ako napríklad IP adresa (alebo informácie o službe). V prípade aktualizácie softvéru môžu byť tieto technické údaje odosielané na naše aktualizáčnne servery s cieľom poskytnúť vám vhodnú aktualizáciu softvéru pre dané zariadenie. Ak nechcete, aby sa takéto technické údaje vôbec používali, nenastavujte funkciu bezdrôtového pripojenia k internetu a nepripájajte k zariadeniu internetový kábel.

Ak máte otázky alebo sa vyskytol nejaký problém s vaším zariadením, ktorý nie je opísaný v dokumente Príručka, poraďte sa s najbližším predajcom Sony.

Prijímač do auta
XAV-9500ES/XAV-9550ES

Podporované formáty pre USB prehrávanie

Zvuk:

WMA (.wma)*¹ *²

Bitová rýchlosť: 32 kb/s – 192 kb/s (podpora premenlivej bitovej rýchlosti (VBR))*³

Frekvencia vzorkovania*⁴: 44,1 kHz

Počet kanálov: 2 k

MP3 (.mp3)*¹ *²

Bitová rýchlosť: 32 kb/s – 320 kb/s (podpora premenlivej bitovej rýchlosti (VBR))*³

Frekvencia vzorkovania*⁴: 32 kHz, 44,1 kHz, 48 kHz

Počet kanálov: 2 k

AAC (.m4a)*¹ *²

Bitová rýchlosť: 16 kb/s – 320 kb/s (podpora premenlivej bitovej rýchlosti (VBR))*³

Frekvencia vzorkovania*⁴: 8 kHz – 48 kHz

Počet kanálov: 2 k

ALAC (.m4a)*¹ *⁵

Frekvencia vzorkovania*⁴: 8 kHz – 384 kHz

Počet bitov na vzorku (dávkový bit): 16 bitov, 24 bitov

Počet kanálov: 2 k

FLAC (.flac)*¹

Frekvencia vzorkovania*⁴: 8 kHz – 384 kHz

Počet bitov na vzorku (dávkový bit): 16 bitov, 24 bitov

Počet kanálov: 2 k

WAV (.wav)*¹

Frekvencia vzorkovania*⁴: 8 kHz – 768 kHz

Počet bitov na vzorku (dávkový bit): 16 bitov, 24 bitov, 32 bitov

Počet kanálov: 2 k

DSD (.dsf/.dff)*⁶

Frekvencia vzorkovania: 2,8 MHz, 5,6 MHz, 11,2 MHz, 22,4 MHz

Počet kanálov: 2 k

Video:

ASF (.asf)/WMV (.wmv)

Kodek videa: VC-1 Jednoduchý/hlavný/pokročilý profil

Zvukový kodek: WMA

Bitová rýchlosť: Max. 15 Mb/s

Snímky za sekundu: Max. 30 snímkov/s

Rozlíšenie: Max. 1280 × 720

AVI (.avi)/MKV (.mkv)/MPEG-4 (.mp4)

- Kodek videa: AVC Základný/hlavný/vysoký profil
Zvukový kodek: MP3, AAC
Bitová rýchlosť: Max. 30 Mb/s
Snímky za sekundu: Max. 30 snímkov/s
Rozlíšenie: Max. 1920 × 1080
- Kodek videa: MPEG-4 Pokročilý jednoduchý profil
Zvukový kodek: MP3, AAC
Bitová rýchlosť: Max. 20 Mb/s
Snímky za sekundu: Max. 30 snímkov/s
Rozlíšenie: Max. 1280 × 720

*1 Súbory chránené autorskými právami a viackanálové zvukové súbory nie je možné prehrávať.

*2 Súbory DRM (Digital Rights Management) nemožno prehrávať.

*3 Neštandardné bitové rýchlosti alebo negarantované bitové rýchlosti sú zahrnuté v závislosti od frekvencie vzorkovania.

*4 Vzorkovacie frekvencie nemusia korešpondovať so všetkými kódovačmi.

*5 Zobrazenie informácií značiek nie je podporované.

*6 S internou konverziou na PCM (192 kHz).

Poznámka

- Nie všetky súbory vo vyššie uvedených formátoch súborov možno prehrať na zariadení.
- Formát AVCHD nie je podporovaný.

Prijímač do auta
XAV-9500ES/XAV-9550ES

Informácie týkajúce sa zariadenia iPhone

- **Kompatibilné modely iPhone:**

iPhone 11 Pro Max, iPhone 11 Pro, iPhone 11, iPhone XS Max, iPhone XS, iPhone XR, iPhone X, iPhone 8 Plus, iPhone 8, iPhone 7 Plus, iPhone 7, iPhone SE, iPhone 6s Plus, iPhone 6s, iPhone 6 Plus, iPhone 6, iPhone 5s

- Použitie označenia Made for Apple znamená, že príslušenstvo bolo navrhnuté špeciálne na pripojenie k produktom Apple identifikovaným v označení a bolo certifikované vývojárom, že spĺňa výkonnostné štandardy spoločnosti Apple. Spoločnosť Apple nenesie zodpovednosť za používanie tohto zariadenia, ani za jeho súlad s bezpečnostnými normami a smernicami. Majte na pamäti, že používanie tohto príslušenstva v spojení s produktom Apple môže mať vplyv na bezdrôtový výkon.
- Skontrolujte webovú lokalitu Apple CarPlay, kde nájdete podporované verzie iOS. Pred použitím vykonajte aktualizáciu na najnovšiu verziu iOS.

Prijímač do auta
XAV-9500ES/XAV-9550ES

Poznámka o licenci

Tento produkt obsahuje softvér, ktorý Sony využíva v rámci licenčnej zmluvy s vlastníkom jeho autorských práv. Sme povinní oznámiť obsah zmluvy zákazníkom na základe požiadavky vlastníka autorských práv na softvér. Podrobnosti o softvérových licenciách si prečítajte stlačením možností [Settings] → [System] → [Open Source Licenses].

Poznámka o použitom softvéri GNU GPL/LGPL

Softvér zahrnutý v tomto produkte obsahuje aj softvér podliehajúci autorským právam, ktorý je licencovaný na základe licencie GPLv2 a iných licencií, ktoré môžu vyžadovať prístup k zdrojovému kódu. Kópiu príslušného zdrojového kódu požadovaného na základe licencie GPLv2 (a iných) nájdete na adrese

<http://www.sony.net/Products/Linux/>.

Ak si chcete softvér stiahnuť, prejdite na adresu URL a vyberte názov modelu „XAV-9500ES“ alebo „XAV-9550ES“. Zdrojový kód môžete od nás získať v zmysle požiadaviek licencie GPLv2 na fyzickom médiu počas troch rokov od posledného dodania tohto produktu na základe žiadosti prostredníctvom formulára na adrese

<http://www.sony.net/Products/Linux/>.

Táto ponuka platí pre každého, kto prijal túto informáciu.

Upozorňujeme, že spoločnosť Sony nemôže odpovedať ani reagovať na žiadne požiadavky týkajúce sa obsahu zdrojového kódu.

Súvisiaca téma

- [System](#)

Prijímač do auta
XAV-9500ES/XAV-9550ES

Údržba

Výmena lítiovej batérie (CR2025) v diaľkovom ovládači (XAV-9500ES(E)/XAV-9500ES(E17)/XAV-9500ES(IN))

Keď sa batéria vybije, zníži sa dosah diaľkového ovládača.

UPOZORNENIE

Pri nesprávnej výmene batérie hrozí riziko výbuchu. Batériu vymeňte iba za rovnaký alebo ekvivalentný typ.

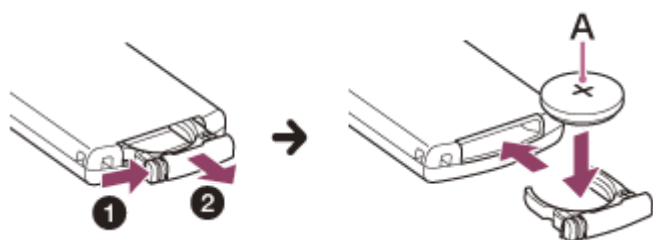

A: Lítiová batéria (CR2025) strana + smeruje nahor

Poznámka

- Lítiovú batériu udržujte mimo dosahu detí. V prípade prehltnutia batérie ihneď vyhľadajte lekára.

Prijímač do auta
XAV-9500ES/XAV-9550ES

Technické údaje

Časť monitora

Typ displeja	Širokohlý LCD farebný monitor
Rozmery	25,7 cm/ 10,1 palca
Systém	TFT active matrix
Počet pixlov	2 764 800 pixlov (1280 × 3 (RGB) × 720)

Sekcia rádia

XAV-9500ES(UC):

FM

Frekvenčný rozsah	87,5 MHz — 107,9 MHz
Využitelná citlivosť	7 dBf
Odstup signálu od šumu	70 dB (mono)
Separácia kanálov pri 1 kHz	45 dB

AM

Frekvenčný rozsah	530 kHz – 1 710 kHz
Citlivosť	32 μ V

XAV-9500ES(E)/XAV-9500ES(E17)/XAV-9500ES(IN):

FM

Frekvenčný rozsah	87,5 MHz — 108,0 MHz (v krokoch po 50 kHz) 87,5 MHz — 108,0 MHz (v krokoch po 100 kHz)
Odstupňovanie frekvencií v pásme FM	možnosť voľby 50 kHz/100 kHz
Využitelná citlivosť	7 dBf
Odstup signálu od šumu	70 dB (mono)
Separácia kanálov pri 1 kHz	45 dB

AM

Frekvenčný rozsah	531 kHz — 1 602 kHz (v krokoch po 9 kHz) 530 kHz — 1 710 kHz (v krokoch po 10 kHz)
Odstupňovanie frekvencií v pásme AM	možnosť voľby 9 kHz/10 kHz
Citlivosť	32 µV

XAV-9550ES(EUR):

DAB/DAB+

Frekvenčný rozsah	174,928 MHz – 239,200 MHz
Konektor antény	Konektor externej antény

FM

Frekvenčný rozsah	87,5 MHz – 108,0 MHz (v krokoch po 50 kHz) 87,5 MHz – 108,0 MHz (v krokoch po 100 kHz)
Odstupňovanie frekvencií v pásme FM	možnosť voľby 50 kHz/100 kHz
Využitelná citlivosť	7 dBf
Odstup signálu od šumu	70 dB (mono)
Separácia kanálov pri 1 kHz	45 dB

AM

Frekvenčný rozsah	531 kHz – 1 602 kHz
Citlivosť	32 µV

Sekcia prehrávača USB

Rozhranie	USB Type-C® (Hi-speed)
Maximálny odber prúdu	Port USB: 3,0 A

Sekcia BLUETOOTH

XAV-9500ES(UC)/XAV-9500ES(E)/XAV-9500ES(E17)/XAV-9500ES(IN):

Komunikačný systém	Štandard BLUETOOTH verzia 5.0
Výstup	Norma BLUETOOTH, výkonová trieda 1 (max. prenos +7,5 dBm)
Maximálny komunikačný dosah*1	Približne 10 m vzdušnou čiarou
Frekvenčné pásmo	Pásmo 2,4 GHz (2,4000 GHz — 2,4835 GHz)

Metóda modulácie	FHSS
Kompatibilné profily BLUETOOTH*2	A2DP (Advanced Audio Distribution Profile) 1.3.1 AVRCP (Audio Video Remote Control Profile) 1.6.1 HFP (Handsfree Profile) 1.7.1 PBAP (Phone Book Access Profile) 1.2
Použité kodeky	SBC, AAC, LDAC™

XAV-9550ES(EUR):

Komunikačný systém	Štandard BLUETOOTH verzia 5.0
Výstup	Norma BLUETOOTH, výkonová trieda 1 (EIRP 7,74 dBm)
Maximálny komunikačný dosah*1	Približne 10 m vzdušnou čiarou
Frekvenčné pásmo	Pásmo 2,4 GHz (2,4000 GHz — 2,4835 GHz)
Metóda modulácie	FHSS
Kompatibilné profily BLUETOOTH*2	A2DP (Advanced Audio Distribution Profile) 1.3.1 AVRCP (Audio Video Remote Control Profile) 1.6.1 HFP (Handsfree Profile) 1.7.1 PBAP (Phone Book Access Profile) 1.2
Použité kodeky	SBC, AAC, LDAC™

*1 Skutočný dosah závisí od viacerých faktorov, ako sú prekážky medzi zariadeniami, magnetické polia v okolí mikrovlnných rúr, statická elektrická energia, citlivosť príjmu, výkon antény, operačný systém, softvérová aplikácia a pod.

*2 Profily štandardu BLUETOOTH určujú účel komunikácie medzi zariadeniami prostredníctvom technológie BLUETOOTH.

Sekcia Wi-Fi

XAV-9500ES(UC):

Kompatibilné normy	IEEE802.11 a/n/ac
Rádiová frekvencia	Pásmo 5 GHz (5,725 GHz — 5,850 GHz)
Výkon	Max. vedených 16 dBm
Frekvenčná tolerancia	20 ppm

XAV-9500ES(E):

Kompatibilné normy	IEEE802.11 b/g/n
Rádiová frekvencia	Pásmo 2,4 GHz (2,401 GHz — 2,473 GHz)
Výkon	Max. vedených 18 dBm
Frekvenčná tolerancia	20 ppm

XAV-9500ES(E17)/XAV-9500ES(IN):

Kompatibilné normy	IEEE802.11 a/n/ac
Rádiová frekvencia	Pásmo 5 GHz (5,725 GHz — 5,850 GHz)
Výkon	Max. vedených 10 dBm
Frekvenčná tolerancia	20 ppm

XAV-9550ES(EUR):

Kompatibilné normy	IEEE802.11 a/n/ac
Rádiová frekvencia	Pásmo 5 GHz (5,725 GHz — 5,850 GHz)
Výkon	EIRP 13,89 dBm
Frekvenčná tolerancia	20 ppm

Sekcia výkonového zosilňovača

Výstupy	Výstupy pre reproduktory
Impedancia reproduktorov	4 Ω — 8 Ω
Maximálny výstupný výkon	55 W × 4 (pri 4 Ω)

Všeobecné

Napájanie	Autobatéria, 12 V, jednosmerný prúd (uzemnenie záporným pólom)
Menovitý odber prúdu	10 A
Rozmery (maximálne)	Približne 271 mm × 171 mm × 247 mm (š/v/h)
Montážne rozmery	Približne 182 mm × 53 mm × 160 mm (š/v/h)
Hmotnosť	Približne 2,5 kg
Obsah balenia	Hlavná jednotka (1) Diely na inštaláciu a pripojenia (1 súprava) Diaľkový ovládač (1): RM-X400 (XAV-9500ES(E)/XAV-9500ES(E17)/XAV-9500ES(IN))
Voliteľné príslušenstvo/vybavenie	Diaľkový ovládač: RM-X400 (XAV-9500ES(UC)) SiriusXM Connect Vehicle Tuner*: SXV100, SXV200, SXV300 (XAV-9500ES(UC)) modul iDataLink Maestro RR, modul iDataLink Maestro RR2 (XAV-9500ES(UC))

* Niektoré funkcie sú kompatibilné s modelmi tunera SXV200 alebo novším.

Podrobné informácie vám poskytne predajca.

Dizajn a technické údaje sa môžu zmeniť bez oznámenia.

5-021-905-91(7) Copyright 2021 Sony Corporation

Prijímač do auta
XAV-9500ES/XAV-9550ES

Informácie o autorských právach



SiriusXM-Ready® umožňuje počúvať hudbu bez reklám, športové prenosy, hovorené slovo, komédie a správy na jednom mieste. (Vyžaduje sa SiriusXM Connect Tuner a predplatné. Predáva sa osobitne.)

Viac informácií nájdete na www.siriusxm.com.

SiriusXM a všetky súvisiace značky a logá sú ochranné známky spoločnosti Sirius XM Radio, Inc. Všetky práva vyhradené.

Slovná známka a logá Bluetooth® sú registrované ochranné známky vo vlastníctve spoločnosti Bluetooth SIG, Inc. a spoločnosť Sony Group Corporation a jej pobočky všetky tieto známky používajú na základe licencie. Ostatné ochranné známky a obchodné názvy sú majetkom príslušných vlastníkov.

Windows Media je buď registrovaná ochranná známka alebo ochranná známka spoločnosti Microsoft Corporation v USA a iných krajinách.

Tento produkt je chránený niektorými právami na ochranu duševného vlastníctva spoločnosti Microsoft Corporation. Použitie alebo distribúcia takej technológie mimo tohto produktu sú bez licencie od spoločnosti Microsoft alebo autorizovanej pobočky spoločnosti Microsoft zakázané.

Apple, iPhone a Apple CarPlay sú ochranné známky spoločnosti Apple Inc. registrované v USA a ďalších krajinách.

IOS je ochranná známka alebo registrovaná ochranná známka spoločnosti Cisco v USA a iných krajinách a používa sa na základe licencie.

Google, Android, Google Play a Android Auto sú ochranné známky spoločnosti Google LLC.

Ak chcete na displeji vášho vozidla používať funkciu Android Auto, budete potrebovať telefón Android so systémom Android 8 alebo novším, aktívny dátový paušál a aplikáciu Android Auto.

Ak chcete na displeji vášho vozidla používať funkciu Android Auto s bezdrôtovým pripojením, budete potrebovať kompatibilný smartfón Android s aktívnym dátovým paušálom. Zoznam kompatibilných smartfónov nájdete na adrese g.co/androidauto/requirements.

Logo Wi-Fi CERTIFIED™ je certifikačná značka spoločnosti Wi-Fi Alliance®.

LDAC a logo LDAC sú ochranné známky spoločnosti Sony Corporation.

USB Type-C® a USB-C® sú registrované ochranné známky spoločnosti USB Implementers Forum.

TENTO PRODUKT JE LICENCOVANÝ V RÁMCI LICENCIE MPEG-4 VISUAL PATENT PORTFOLIO NA OSOBNÉ A NEKOMERČNÉ POUŽÍVANIE PRE SPOTREBITEĽOV NA NASLEDUJÚCE ÚČELY:

- (i) KÓDOVANIE VIDEA V SÚLADE S NORMOU MPEG-4 VISUAL STANDARD („MPEG-4 VIDEO“) A/ALEBO
- (ii) DEKÓDOVANIE VIDEA MPEG-4, KTORÉ BOLO ZAKÓDOVANÉ SPOTREBITEĽOM V RÁMCI OSOBNÉJ A NEKOMERČNEJ AKTIVITY A/ALEBO BOLO ZÍSKANÉ OD POSKYTOVATEĽA VIDEA S LICENCIOU NA POSKYTOVANIE MPEG-4 VIDEA.

LICENCIA SA NEUDEĽUJE ANI NEIMPLIKUJE NA ŽIADNY INÝ DRUH VYUŽITIA. ĎALŠIE INFORMÁCIE VRÁTANE INFORMACIÍ TÝKAJÚCICH SA REKLAMNÉHO, INTERNÉHO A KOMERČNÉHO VYUŽITIA A LICENCOVANIA, MOŽNO ZÍSKAŤ OD SPOLOČNOSTI MPEG LA, L.L.C. [HTTP://WWW.MPEGLA.COM](http://WWW.MPEGLA.COM)

Všetky ostatné ochranné známky sú ochrannými známkami príslušných vlastníkov.

5-021-905-91(7) Copyright 2021 Sony Corporation

Prijímač do auta
XAV-9500ES/XAV-9550ES

Riešenie problémov

Pred požiadanim o opravu zariadenia vykonajte nasledovné.

- Prečítajte si príslušné pokyny a možnosti riešenia problémov v tomto dokumente Príručka.
- Niektoré problémy môže vyriešiť aktualizácia softvéru. Keď do svojho smartfónu nainštalujete aplikáciu „Support by Sony“, môžete získavať informácie o aktualizácii softvéru komfortným spôsobom.
- Navštívte našu domovskú stránku podpory pre zákazníkov.

Ak nič z vyššie uvedeného nepomohlo vyriešiť problém, poraďte sa s najbližším predajcom Sony.

Súvisiaca téma

- [Webové stránky podpory pre zákazníkov](#)
- [Informácie týkajúce sa aplikácie „Support by Sony“](#)

Prijímač do auta
XAV-9500ES/XAV-9550ES

Nepočuť pípanie.

- Systémové zvuky sú v nastaveniach vypnuté.

Prijímač do auta
XAV-9500ES/XAV-9550ES

Je prepálená poistka. / Jednotka vytvára hluk po stlačení polohy zapalovania.

- Vodiče napájania nie sú správne zapojené ku konektoru napájania príslušenstva vozidla.

Prijímač do auta
XAV-9500ES/XAV-9550ES

Z obrazovky sa stratil obraz. /Na obrazovke sa nezobrazuje obraz.

- Je aktivovaná funkcia vypnutia monitora.
 - Na opätovné zapnutie displeja ťuknite na ktorékoľvek jeho miesto.
 - Stlačte DISP OFF na diaľkovom ovládači. (XAV-9500ES(E)/XAV-9500ES(E17)/XAV-9500ES(IN))

 - Je aktivovaný pohotovostný režim.
 - Stlačte tlačidlo HOME.
-

Súvisiaca téma

- [Hlavná jednotka a diaľkové ovládanie](#)
- [Zobrazenia obrazovky](#)

Prijímač do auta
XAV-9500ES/XAV-9550ES

Položky ponuky nemožno stlačiť.

- Nedostupné položky ponuky sú uvedené sivou farbou.

Prijímač do auta
XAV-9500ES/XAV-9550ES

Jednotku nemožno používať.

- Stlačte a podržte HOME na viac než 10 sekúnd, čím sa zariadenie reštartuje.

Prijímač do auta
XAV-9500ES/XAV-9550ES

Displej sa nezapne.

- Displej nemusí byť správne upevnený.
 - Skontrolujte, či je inštalácia a pripojenie displeja správne pripojené k zariadeniu.

Prijímač do auta
XAV-9500ES/XAV-9550ES

Dotyková obrazovka nereaguje na dotyk správne.

- Dotknite sa naraz iba jednej časti dotykovej obrazovky. Ak sa súčasne dotknete dvoch alebo viacerých častí, dotyková obrazovka nebude reagovať správne.
- Panela citlivého na tlak je potrebné dotknúť sa dôrazne.
- Dotyková obrazovka nereaguje, keď sa jej dotknete mokrým prstom, alebo keď sa na nej nachádzajú kvapky vody.
 - Utrite si prsty dosucha, alebo utrite kvapky z dotykovej obrazovky.

Prijímač do auta
XAV-9500ES/XAV-9550ES

Možnosť viacerých dotykov nie je rozpoznaná.

- Táto jednotka nepodporuje využívanie viacerých dotykov súčasne.

Prijímač do auta
XAV-9500ES/XAV-9550ES

V ponuke [Device Connection] sa za názov zariadenia pridá „-2“, „-3“, a pod.

-
- Názov pripojeného zariadenia je duplicitný. Zmeňte názov pripájaného zariadenia.

Prijímač do auta
XAV-9500ES/XAV-9550ES

Príjem rádiového signálu je slabý. / Vyskytuje sa statický šum.

- Pevne pripojte anténu.
- Môže sa vyžadovať pripojenie k REM OUT.

Prijímač do auta
XAV-9500ES/XAV-9550ES

Nemožno prijímať stanice. (XAV-9500ES(E)/XAV-9500ES(E17)/XAV-9500ES(IN)/XAV-9550ES(EUR))

- Vymazané nastavenie odstupňovania frekvencií.
 - Nastavte odstupňovanie frekvencií.
-

Súvisiaca téma

- [Application](#)

Prijímač do auta
XAV-9500ES/XAV-9550ES

Stanice nie je možné prijímať.

- Prečítajte si [No Station], kde nájdete podrobnosti pre prípad, kedy sa nedá prijať signál DAB.
-
-

Súvisiaca téma

- [Rádio DAB \(XAV-9550ES\(EUR\)\)](#)

Prijímač do auta
XAV-9500ES/XAV-9550ES

Žiadne dopravné správy FM RDS.

- Zrušte hlásenia DAB.
 - Keď sú hlásenia DAB povolené, dopravné správy FM RDS nebudú dostupné.
-

Súvisiaca téma

- [Používanie funkcií možnosti DAB](#)

Prijímač do auta
XAV-9500ES/XAV-9550ES

Chýba obraz alebo sa objavuje šum.

- Inštalácia nie je správna.
 - Zariadenie nainštalujte pod uhlom menej než 30° na pevnú časť auta.
- Parkovací vodič (svetlozelený) nie je pripojený k spínaciemu vodiču parkovacej brzdy, prípadne nedošlo k použitiu parkovacej brzdy.
 - Skontrolujte, či je parkovací vodič pevne pripojený k vodiču spínača parkovacej brzdy, potom zatiahnite parkovaciu brzdú.

Prijímač do auta
XAV-9500ES/XAV-9550ES

Nie je počuť zvuk, zvuk je prerušovaný alebo počuť praskanie.

- Pripojenie medzi touto jednotkou a pripojeným zariadením sa nenadviazalo správne.
 - Skontrolujte pripojenie medzi zariadením a pripojeným vybavením. Zároveň nastavte výber vstupu zariadenia na zdroj v závislosti od tohto zariadenia.
 - Inštalácia nie je správna.
 - Zariadenie nainštalujte pod uhlom menej než 30° na pevnú časť auta.
 - Zariadenie v režime „pozastavené/pretáčanie späť/pretáčanie dopredu“.
 - Nastavenia výstupov nie sú vykonané správne.
 - Hlasitosť je príliš nízka alebo príliš vysoká.
 - Je aktivovaná funkcia stlmenia zvuku.
 - Formát nie je podporovaný.
 - Skontrolujte, či táto jednotka podporuje formát.
 - Môže dochádzať k rádiovým rušením v blízkosti.
 - Prejdite na miesto s dobrým signálom a znovu sa pripojte.
-

Súvisiaca téma

- [Podporované formáty pre USB prehrávanie](#)

Přijímač do auta
XAV-9500ES/XAV-9550ES

Zvuk je hlasný.

- Drôty a káble nekladte k sebe.

Prijímač do auta
XAV-9500ES/XAV-9550ES

Položky nemožno prehrať.

- Zariadenie USB opätovne pripojte.
- Skontrolujte, či sú zariadenie USB alebo súbor podporované.
- Zariadenia USB naformátované použitím systémov súborov okrem FAT16, FAT32 alebo exFAT nie sú podporované.*

* Toto zariadenie podporuje FAT16, FAT32 a exFAT, no niektoré zariadenia USB ich všetky nemusia podporovať. Podrobnosti nájdete v návode na používanie jednotlivých zariadení USB, alebo kontaktujte ich výrobcu.

Prijímač do auta
XAV-9500ES/XAV-9550ES

Zariadeniu USB trvá prehrávanie dlhšie.

- Zariadenie USB obsahuje veľké súbory, veľký počet súborov alebo súbory v komplikovanej štruktúre priečinkov.

Prijímač do auta
XAV-9500ES/XAV-9550ES

Zo smartfónu pripojeného do portu USB nemožno prehrávať.

- Pripojenie USB je dostupné iba pre telefóny Android a zariadenia USB v režime MSC. Iné smartfóny než Android je potrebné pripojiť cez BLUETOOTH.
-

Súvisiaca téma

- [Párovanie so zariadením Bluetooth®](#)
- [Pripojenie k spárovanému zariadeniu BLUETOOTH](#)

Prijímač do auta
XAV-9500ES/XAV-9550ES

Druhé zariadenie BLUETOOTH nedokáže toto zariadenie rozpoznať.

- Nastavte položku [Bluetooth Signal] na [On].
 - V závislosti od vášho smartfónu alebo mobilného telefónu možno bude toto zariadenie potrebné vymazať z histórie pripojených smartfónov alebo mobilných telefónov a následne ich znova spárovať.
-

Súvisiaca téma

- [Párovanie so zariadením Bluetooth®](#)
- [Pripojenie k spárovanému zariadeniu BLUETOOTH](#)
- [Device Connection](#)

Prijímač do auta
XAV-9500ES/XAV-9550ES

Nemožno sa pripojiť.

- V návode k inému zariadeniu skontrolujte postupy spárovania a pripájania a úkon vykonajte znova.

Prijímač do auta
XAV-9500ES/XAV-9550ES

Názov rozpoznaného zariadenia sa nezobrazuje.

- V závislosti od stavu druhého zariadenia nemusí byť možné získať jeho názov.

Prijímač do auta
XAV-9500ES/XAV-9550ES

Nepočúť zvonenie.

- Pri prijímaní hovoru zvýšte hlasitosť.
- Ak chcete nastaviť hlasitosť vyzváňania, stlačte tlačidlo HOME, ťuknite na položku [Settings] a vyberte možnosť [Ring Tone] v ponuke [Volume Settings] v časti [System].
- K zariadeniu nie sú pripojené reproduktory.
 - Pripojte k zariadeniu reproduktory. Ak chcete vybrať reproduktory pre zvonenie, stlačte možnosť HOME, potom ťuknite na [Settings] a zvolte možnosť [Optional Audio Output Channel] v ponuke [System].

Prijímač do auta
XAV-9500ES/XAV-9550ES

Hlasitosť hlasu hovoriaceho je nízka.

- Počas hovoru zvýšte hlasitosť.
- Ak chcete nastaviť hlasitosť volajúceho, stlačte tlačidlo HOME, ťuknite na položku [Settings] a vyberte možnosť [Phone Call] v ponuke [Volume Settings] v časti [System].

Prijímač do auta
XAV-9500ES/XAV-9550ES

Druhá strana hovorí, že hlasitosť je príliš nízka alebo vysoká.

- Upravte úroveň [MIC Gain].
-

Súvisiaca téma

- [Dostupné operácie počas telefonovania](#)

Prijímač do auta
XAV-9500ES/XAV-9550ES

Pri hovore počuť ozvenu alebo šum.

- Znížte hlasitosť.
 - Ak je okolitý hluk vyšší ako hlasitosť telefónneho hovoru, pokúste sa znížiť tento hluk.
 - Ak je hluk z ulice príliš hlasný, zatvorte okno.
 - V prípade, že klimatizácia beží príliš nahlas, stlmte jej výkon.
-

Súvisiaca téma

- [Dostupné operácie počas telefonovania](#)

Prijímač do auta
XAV-9500ES/XAV-9550ES

Kvalita zvuku pri telefonovaní je nízka.

- Kvalita zvuku telefónneho hovoru závisí od intenzity mobilného signálu vášho telefónu.
 - Ak je signál telefónu zlý, prejdite autom na miesto, kde možno získať lepší signál.

Prijímač do auta
XAV-9500ES/XAV-9550ES

Hlasitosť pripojeného zariadenia BLUETOOTH alebo aplikácií je nízka alebo vysoká.

- Hlasitosť závisí od zvukového zariadenia BLUETOOTH alebo aplikácií.
 - Znížte rozdiely úrovne hlasitosti medzi týmto zariadením a zariadením BLUETOOTH alebo aplikáciami.

Prijímač do auta
XAV-9500ES/XAV-9550ES

Počas streamovania zvuku je zvuk prerušovaný, alebo došlo k zlyhaniu pripojenia BLUETOOTH.

- Skráťte vzdialenosť medzi týmto zariadením a zariadením BLUETOOTH.
- Ak je zariadenie BLUETOOTH v puzdre, ktoré ruší signál, vyberte ho počas používania z puzdra.
- V blízkosti sa používa niekoľko zariadení BLUETOOTH alebo iných zariadení (napr. amatérske rádiostanice), ktoré produkujú rádiové vlny.
 - Vypnite ostatné zariadenia.
 - Zvýšte vzdialenosť medzi týmto zariadením a inými zariadeniami.
- Prehrávanie sa na chvíľu zastaví, keď dôjde k pripojeniu zariadenia k mobilnému telefónu. Nie je to chyba.

Prijímač do auta
XAV-9500ES/XAV-9550ES

Pripojené zvukové zariadenie BLUETOOTH sa nedá počas streamovania zvuku ovládať.

- Skontrolujte, či pripojené zariadenie BLUETOOTH podporuje AVRCP.

Prijímač do auta
XAV-9500ES/XAV-9550ES

Niektoré funkcie nefungujú.

- Skontrolujte, či pripojené zariadenie podporuje dané funkcie.
 - Navštívte stránku podpory a pozrite si zoznam kompatibility.
-

Súvisiaca téma

- [Webové stránky podpory pre zákazníkov](#)

Prijímač do auta
XAV-9500ES/XAV-9550ES

Hovor bol neúmyselne prijatý.

- Pripojený telefón je nastavený na automatické spustenie hovoru.
 - [Auto Answer] tohto zariadenia je nastavené na [On].
-

Súvisiaca téma

- [Dostupné operácie počas telefonovania](#)

Prijímač do auta
XAV-9500ES/XAV-9550ES

Párovanie zlyhalo z dôvodu vypršania časového limitu.

- V závislosti od pripojeného zariadenia môže byť čas na spárovanie krátky. Pokúste sa uskutočniť párovanie v časovom limite.

Prijímač do auta
XAV-9500ES/XAV-9550ES

Nemožno vykonať párovanie.

- Zariadenie sa nemusí dať spárovať s predtým spárovaným zariadením BLUETOOTH po inicializácii tohto zariadenia, ak je informácia o spárovaní uložená v zariadení BLUETOOTH. V takom prípade odstráňte informáciu o spárovaní zo zariadenia BLUETOOTH a znovu zariadenia spárujte.

Prijímač do auta
XAV-9500ES/XAV-9550ES

Funkciu BLUETOOTH nemožno použiť.

- Vypnite zapaľovanie. Chvíľu počkajte a potom prepnite zapaľovanie do polohy ACC.

Prijímač do auta
XAV-9500ES/XAV-9550ES

Počas handsfree telefonovania nepočuť z reproduktorov vo vozidle žiadny zvuk.

- Ak počuť zvuk v telefóne, nastavte mobilný telefón na výstup zvuku z reproduktorov vo vozidle.
- Skontrolujte hlasitosť reproduktorov vozidla.

Prijímač do auta
XAV-9500ES/XAV-9550ES

Kanál pre dospelých nie je zablokovaný napriek tomu, že došlo k aktivácii nastavenia rodičovskej kontroly.

- Ak naladíte kanál pre dospelých, zobrazí sa výzva na zadanie kódu. Po zadaní kódu odblokujete rodičovskú kontrolu pre všetky kanály, kým zariadenie nevypnete, alebo rodičovskú kontrolu znovu neaktivujete. Znova nastavte [Parental Control] na [Locked] v možnosti SXM (●●●).

Súvisiaca téma

- [Používanie funkcií možnosti SXM](#)

Prijímač do auta
XAV-9500ES/XAV-9550ES

Na obrazovke HOME sa nezobrazuje ikona Apple CarPlay.

- Váš iPhone nie je kompatibilný s Apple CarPlay.
 - Prečítajte si príručku dodanú s telefónom iPhone, alebo navštívte webovú lokalitu Apple CarPlay.
- Odpojte telefón iPhone a potom ho znovu pripojte.
- Skontrolujte, či je funkcia Wi-Fi vášho telefónu iPhone nastavená na možnosť [ZAPNUTÉ].
- Skontrolujte, či je pripojená anténa GPS (dodáva sa).
- Skontrolujte, či je váš telefón iPhone pripojený v ponuke [Device Connection] v časti [Settings].
- Apple CarPlay nemusí byť dostupné vo vašej krajine alebo oblasti.
- Skontrolujte nastavenie funkcie Apple CarPlay vo svojom telefóne iPhone.

Prijímač do auta
XAV-9500ES/XAV-9550ES

Presnosť určovania polohy je nedostatočná pri používaní máp pomocou funkcie Apple CarPlay.

- Skontrolujte miesto inštalácie antény GPS (dodáva sa). Niektoré čelné sklá blokujú satelitné rádiové vlny GPS. V takom prípade nainštalujte anténu GPS (dodáva sa) v blízkosti bočného okna.
- Anténu GPS (dodáva sa) nelakujte. Mohlo by dôjsť k zníženiu presnosti.
- Stav korekcie interného snímača môže byť nedostatočný.
 - Výkon interného snímača možno zlepšiť presunutím vozidla na miesto, kde nebude blokovaný príjem signálu zo satelitov GPS, ako aj niekoľkonásobným zatočením doľava a doprava.

Prijímač do auta
XAV-9500ES/XAV-9550ES

Na obrazovke HOME sa nezobrazuje ikona Android Auto.

- Skontrolujte svoj telefón Android a vykonajte proces úvodného nastavenia na telefóne Android.
- Nenašla sa nainštalovaná žiadna aplikácia Android Auto vo vašom telefóne Android.
 - Stiahnite si a nainštalujte aplikáciu Android Auto alebo aktualizujte aplikáciu vo svojom telefóne Android na najnovšiu verziu.
 - Aplikácia Android Auto je integrovaná v telefónoch so systémom Android 10 a novším. Nie je potrebné ju sťahovať. Ak potrebujete aplikáciu spustiť, nájdete ju vo svojom telefóne (Nastavenia/Aplikácie). Funkcia Android Auto nie je dostupná v zariadeniach so systémom Android (Go edition).
- Váš telefón so systémom Android nie je kompatibilný s Android Auto.
 - Váš telefón Android musí podporovať Android Auto. Prečítajte si príručku dodanú s vaším telefónom Android, alebo navštívte webovú lokalitu Android Auto.
- Odpojte telefón Android a potom ho znovu pripojte.
- Skontrolujte, či je váš telefón Android pripojený v ponuke [Device Connection] v časti [Settings].
- Android Auto nemusí byť dostupné vo vašej krajine alebo oblasti.

Prijímač do auta
XAV-9500ES/XAV-9550ES

Presnosť určovania polohy je nedostatočná pri používaní máp pomocou funkcie Android Auto.

- Skontrolujte miesto inštalácie antény GPS (dodáva sa). Niektoré čelné sklá blokujú satelitné rádiové vlny GPS. V takom prípade nainštalujte anténu GPS (dodáva sa) v blízkosti bočného okna.
- Anténu GPS (dodáva sa) nelakujte. Mohlo by dôjsť k zníženiu presnosti.
- Stav korekcie interného snímača môže byť nedostatočný.
 - Výkon interného snímača možno zlepšiť presunutím vozidla na miesto, kde nebude blokovaný príjem signálu zo satelitov GPS, ako aj niekoľkonásobným zatočením doľava a doprava.

Prijímač do auta
XAV-9500ES/XAV-9550ES

iDataLink Maestro

Ak máte otázky týkajúce sa funkcií, nastavení a pripojenia modulu iDataLink Maestro, navštívte webovú stránku:

<https://www.idatalinkmaestro.com/>

alebo kontaktujte výrobcu:

Automotive Data Solutions Inc.

E-mail: maestrosupport@adsdata.ca

Telefón: 1-866-427-2999

Prijímač do auta
XAV-9500ES/XAV-9550ES

Všeobecné

Cannot play selected content

- Aktuálne vybraný obsah nemožno znova prehrať, ani sa nedá preskočiť na ďalší.
 - Obsah nie je v podporovanom formáte súboru. Skontrolujte podporované formáty súboru.

The device is not responding

- Zariadenie nerozpoznáva pripojené zariadenie USB.
 - Zariadenie USB opätovne pripojte.
 - Skontrolujte, či jednotka podporuje zariadenie USB.

No playable content

- Zariadenie USB neobsahuje žiadne dáta, ktoré možno prehrať.
 - Do zariadenia USB nahrajte podporované dáta/súbory.

Overcurrent caution on USB

- Zariadenie USB je preťažené.
 - Odpojte zariadenie USB.
 - Zariadenie USB je chybné, alebo je pripojené nepodporované zariadenie.

Connected USB device not supported

- Podrobnosti o kompatibilitě zariadenia USB získate na stránke podpory.

USB hub not supported

- Rozbočovače USB toto zariadenie nepodporuje.

Súvisiaca téma

- [Podporované formáty pre USB prehrávanie](#)
- [Webové stránky podpory pre zákazníkov](#)

Prijímač do auta
XAV-9500ES/XAV-9550ES

SiriusXM Connect Vehicle Tuner (XAV-9500ES(UC))

Channel Locked. Please Enter the Lock Code.

- Požadovaný kanál blokuje funkcia rádia s názvom Parental Control. Prečítajte si časť „[Nastavenie rodičovskej kontroly](#)“, kde nájdete ďalšie informácie o funkcii Parental Control a spôsobe prístupu k blokoványm kanálom.

Channel Not Available

- Požadovaný kanál nie je platným kanálom služby SiriusXM, alebo kanál, ktorý ste počúvali, už nie je dostupný.
- Toto hlásenie sa tiež môže krátko zobrazovať pri prvom pripojení k novému zariadeniu SiriusXM Connect Vehicle Tuner.
Informácie o obsahu kanálov nájdete na stránke www.siriusxm.com pre USA alebo www.siriusxm.ca pre Kanadu SiriusXM.

Channel Not Subscribed. Call SiriusXM to Subscribe.

- Požadovaný kanál nie je zahrnutý vo vašom predplatenom balíku služieb SiriusXM, alebo kanál, ktorý ste počúvali, už nie je zahrnutý vo vašom predplatenom balíku služieb SiriusXM.

Ak máte otázky týkajúce sa vášho predplateného balíka, alebo ak si chcete predplatiť tento kanál, kontaktujte spoločnosť SiriusXM.

V USA si môžete službu aktivovať online alebo telefonicky na oddelení starostlivosti o poslucháčov SiriusXM:

- navštívte stránku www.siriusxm.com/activatenow
- zatelefonujte na oddelenie starostlivosti o poslucháčov SiriusXM na čísle 1-866-635-2349

Ak si chcete službu objednať v Kanade:

- navštívte stránku www.siriusxm.ca/activate
- zatelefonujte na oddelenie starostlivosti o zákazníkov SiriusXM na čísle 1-888-539-7474

Check Antenna

- Rádio zistilo chybu antény SiriusXM.
- Kábel antény sa odpojil alebo poškodil.
 - Skontrolujte, či je kábel antény pripojený do zariadenia SiriusXM Connect Vehicle Tuner.
 - Skontrolujte kábel antény, či nie je poškodený alebo zalomený.
 - V prípade, že je kábel antény poškodený, vymeňte ho. Produkty SiriusXM sú dostupné u vášho predajcu audio zariadení do auta alebo online na adrese <https://shop.siriusxm.com/all-parts/>

Check SXM Tuner

- Rádio má problémy pri komunikácii so zariadením SiriusXM Connect Vehicle Tuner.
- Tuner je odpojený alebo poškodený.
 - Skontrolujte, či je kábel zo zariadenia SiriusXM Connect Vehicle Tuner pevne pripojený do rádia.

Incorrect Pass Code entered

- Nesprávne zadaný kód.
 - Skontrolujte, že ste kód zadali správne.
 - Ak ste zabudli kód, aktivujte funkciu [SXM Reset] v ponuke [Application].
Aktivovaním funkcie [SXM Reset] sa vynulujú všetky nastavenia SiriusXM a uložený obsah v zariadení SiriusXM Connect Vehicle Tuner.

No signal

- Zariadenie SiriusXM Connect Vehicle Tuner má problémy s príjmom satelitného signálu SiriusXM.
 - Skontrolujte, či je vozidlo vo vonkajšom prostredí a má voľný výhľad na oblohu.
 - Skontrolujte, či je magnetická anténa SiriusXM pripevnená na kovovom povrchu z vonkajšej strany vozidla.
 - Presuňte anténu SiriusXM na miesto mimo prípadných prekážok.
 - Skontrolujte kábel antény, či nie je poškodený alebo zalomený.
 - Ďalšie informácie o inštalácii antény nájdete v inštalačnej príručke k zariadeniu SiriusXM Connect Vehicle Tuner.
 - V prípade, že je kábel antény poškodený, vymeňte ho. Produkty SiriusXM sú dostupné u vášho predajcu audio zariadení do auta alebo online na adrese <https://shop.siriusxm.com/all-parts/>

Subscription Updated. Press Enter to Continue.

- Rádio zistilo zmenu stavu vášho predplatného služieb SiriusXM.
 - Stlačením tlačidla Enter hlásenie zrušte.
Ak máte otázky týkajúce sa vášho predplatného, kontaktujte spoločnosť SiriusXM.
V USA si môžete službu aktivovať online alebo telefonicky na oddelení starostlivosti o poslucháčov SiriusXM: navštívte stránku www.siriusxm.com/activatenow
zatelefonujte na oddelenie starostlivosti o poslucháčov SiriusXM na čísle 1-866-635-2349
Ak si chcete službu objednať v Kanade:
navštívte stránku www.siriusxm.ca/activate
Zatelefonujte na oddelenie starostlivosti o zákazníkov SiriusXM na čísle 1-888-539-7474

Súvisiaca téma

- [Nastavenie rodičovskej kontroly](#)
- [Application](#)

Prijímač do auta
XAV-9500ES/XAV-9550ES

Rádio DAB (XAV-9550ES(EUR))

No Station

- Signál DAB nemožno prijať.
 - Aktualizujte zoznam staníc.
 - Skontrolujte pripojenie antény DAB (nie je súčasťou balenia).
 - Skontrolujte, že možnosť [Antenna Power] je nastavená na [On].

Receiving

- Zariadenie čaká na príjem stanice DAB.
-

Súvisiaca téma

- [Počúvanie rádia DAB/DAB+](#)
- [Používanie funkcií možnosti DAB](#)

Prijímač do auta
XAV-9500ES/XAV-9550ES

Webové stránky podpory pre zákazníkov

Môžete navštíviť nasledujúce webové stránky podpory pre zákazníkov, kde získate podporné informácie o vašom systéme.

Pre zákazníkov z USA/Kanady/Latinskej Ameriky:

<https://www.sony.com/am/support>

Pre zákazníkov z krajín Európy:

<https://www.sony.eu/support>

Pre zákazníkov z ostatných krajín/regiónov:

<https://www.sony-asia.com/support>

Pre zákazníkov z USA

Ak máte otázky/problémy týkajúce sa tohto produktu, vyskúšajte nasledovné:

1. Prečítajte si časť Riešenie problémov v tomto dokumente Príručka.
2. Kontaktujte nás (iba USA);
Telefónne číslo 1-800-222-7669
URL <https://www.SONY.com>

Pre zákazníkov z krajín Európy

Zaregistrujte si svoj produkt online na adrese:

<https://www.sony.eu/mysony>

Prijímač do auta
XAV-9500ES/XAV-9550ES

Informácie týkajúce sa aplikácie „Support by Sony“

Keď do svojho smartfónu nainštalujete aplikáciu „Support by Sony“, môžete získavať informácie o aktualizácii softvéru komfortným spôsobom.

Aplikácia „Support by Sony“ – umožňuje vyhľadávať informácie a získavať oznámenia týkajúce sa vášho produktu:



- ✓ Novinky a oznámenia
- ✓ Aktualizácie softvéru
- ✓ Postupy
- ✓ Tipy a triky

<https://sony.net/SBS>

Navštívte stránku aplikácie „Support by Sony“ na webovej lokalite sony.net/SBS a pridajte si názov zariadenia „XAV-9500ES“ alebo „XAV-9550ES“ medzi záložky.