

Přijímač do automobilu
XAV-AX3200/XAV-AX3250



Pokud narazíte na jakékoli problémy nebo pokud máte jakékoli otázky, použijte tento návod.

Poznámka: Výše uvedený obrázek je určen pro severoamerický region. Skutečný produkt se může lišit v závislosti na regionu.

Začínáme

Popis součástí a ovládacích prvků

[Hlavní jednotka a dálkový ovladač](#)

[Zobrazení obrazovky](#)

[Provádění výchozích nastavení](#)

Příprava zařízení BLUETOOTH

[Příprava zařízení Bluetooth®](#)

[Spárování a připojení k zařízení BLUETOOTH](#)

[Připojení ke spárovanému zařízení BLUETOOTH](#)

[Používání zadní kamery](#)

Rádio

Poslouchání rádia

[Poslouchání rádia](#)

[Ladění](#)

[Používání funkcí možnosti rádia](#)

Poslouchání rádia SiriusXM (XAV-AX3200(UC)/XAV-AX3250(UC))

[Poslouchání rádia SiriusXM](#)

[Ladění kanálů pro SiriusXM](#)

[Ladění kanálu zadáním jeho čísla](#)

[Ladění kanálu ze seznamu kanálů nebo ze seznamu kategorií](#)

[Nastavení rodičovského zámku](#)

[Používání funkcí možnosti SXM](#)

Poslouchání rádia DAB/DAB+ (XAV-AX3250(EUR))

[Poslech rádia DAB/DAB+](#)

[Hledání stanice podle skupiny stanic](#)

[Hledání stanice podle názvu stanice](#)

[Používání funkcí možnosti DAB](#)

Přehrávání

[Přehrávání ze zařízení USB](#)

[Přehrávání ze zařízení BLUETOOTH](#)

[Přehrávání z A/V zařízení](#)

Hledání a přehrávání stop

[Opakované přehrávání a náhodné přehrávání](#)

[Hledání souboru na obrazovce se seznamem](#)

[Další nastavení během přehrávání](#)

Volání v režimu handsfree

[Příprava mobilního telefonu](#)

[Příjem hovoru](#)

[Telefonování](#)

[Dostupné operace během telefonování](#)

Užitečné funkce

[Apple CarPlay](#)

[Android Auto™](#)

[WebLink™](#)

[Používání příkazu gestem](#)

Nastavení

[Používání základního nastavení](#)

[Obecná nastavení \(General\)](#)

[Nastavení zvuku \(Sound\)](#)

[Vizuální nastavení \(Visual\)](#)

[BLUETOOTH Nastavení \(Bluetooth\)](#)

Dodatečné informace

[Zrušení demonstračního režimu](#)

[Aktualizace firmwaru](#)

[Opatření](#)

[Podporované formáty pro přehrávání USB](#)

[Informace o službě iPhone](#)

[Poznámka k licenci](#)

[Údržba](#)

[Technické údaje](#)

[Autorská práva](#)

Řešení problémů

[Řešení problémů](#)

Obecné

– [Žádné pípnutí.](#)

– [Spálená pojistka. / Hluk při přepnutí polohy zapalování.](#)

– [Zobrazení zmizelo z monitoru/nezobrazí se.](#)

- [Nelze vybírat položky nabídky.](#)
- [Funkce USB nefungují správně.](#)
- [Jednotku nelze ovládat.](#)
- [Automaticky nastavené hodiny nejsou přesné.](#)

Dotyková obrazovka

- [Dotyková obrazovka nereaguje správně na váš dotek.](#)
- [Není rozpoznáno více dotyků.](#)

Rádio

- [Příjem rádia je špatný. / Objevuje se statický šum.](#)
- [Nelze přijmout stanice. \(XAV-AX3200\(E\)/XAV-AX3200\(E17\)/XAV-AX3200\(IN\)/XAV-AX3250\(EUR\)\).](#)

RDS

- [PTY zobrazí \[PTY not found.\].](#)
- [Seek se aktivuje po několika vteřinách poslechu. \(XAV-AX3250\(EUR\)\).](#)
- [Žádná hlášení o dopravní situaci. \(XAV-AX3250\(EUR\)\).](#)

Rádio DAB/DAB+ (XAV-AX3250(EUR))

- [Nelze přijmout stanice.](#)
- [Žádná hlášení o dopravní situaci.](#)

Obraz

- [Žádný obraz nebo šum v obrazu.](#)
- [Obraz se nevejde na obrazovku.](#)

Zvuk

- [Žádný zvuk, zvuk přeskakuje nebo praskání zvuku.](#)
- [Zvuk obsahuje šum.](#)

Přehrávání přes USB

- [Položky nelze přehrát.](#)
- [Zahájení přehrávání ze zařízení USB trvá déle.](#)
- [Zvukové soubory nelze přehrát.](#)
- [Nelze přehrávat ze smartphonu připojeného k portu USB.](#)

BLUETOOTH

- [Druhé zařízení BLUETOOTH nemůže tuto jednotku detekovat.](#)

- [Připojení není možné.](#)
- [Nezobrazuje se název nalezeného zařízení.](#)
- [Žádný vyzváněcí tón.](#)
- [Nízká hlasitost volajícího.](#)
- [Druhá strana říká, že je hlasitost příliš nízká nebo vysoká.](#)
- [Během telefonních hovorů je slyšet ozvěna nebo šum.](#)
- [Kvalita zvuku z telefonu je nízká.](#)
- [Hlasitost připojeného zařízení BLUETOOTH je nízká nebo vysoká.](#)
- [Během streamování přeskakuje zvuku nebo se přeruší připojení BLUETOOTH.](#)
- [Během streamování zvuku nelze připojené zařízení BLUETOOTH ovládat.](#)
- [Některé funkce nefungují.](#)
- [Byl nechtěně přijat hovor.](#)
- [Spárování se nezdařilo kvůli časovému limitu.](#)
- [Nelze provést spárování.](#)
- [Nelze používat funkci BLUETOOTH.](#)
- [Během handsfree volání není z reproduktorů vozidla slyšet žádný zvuk.](#)

A/V přehrávání

- [Z připojeného A/V zařízení nelze přehrávat obsah.](#)

SiriusXM Connect Vehicle Tuner (XAV-AX3200(UC)/XAV-AX3250(UC))

- [Kanál s obsahem pro dospělé není zablokován, ačkoli je nastaven rodičovský zámek.](#)

Apple CarPlay

- [Ikona Apple CarPlay není zobrazena na obrazovce HOME.](#)

Android Auto

- [Ikona Android Auto není zobrazena na obrazovce HOME.](#)

WebLink™

- [Nelze použít WebLink™.](#)
- [Chybí zvuk. / Zvuk je tichý.](#)

Zprávy

- [General](#)

[BLUETOOTH](#)

[SiriusXM Connect Vehicle Tuner \(XAV-AX3200\(UC\)/XAV-AX3250\(UC\)\)](#)

[WebLink™](#)

[Rádio DAB \(XAV-AX3250\(EUR\)\)](#)

Webové stránky podpory

[Webové stránky zákaznické podpory.](#)

[Informace o aplikaci „Support by Sony“](#)

Přijímač do automobilu
XAV-AX3200/XAV-AX3250

Hlavní jednotka a dálkový ovladač

Hlavní jednotka

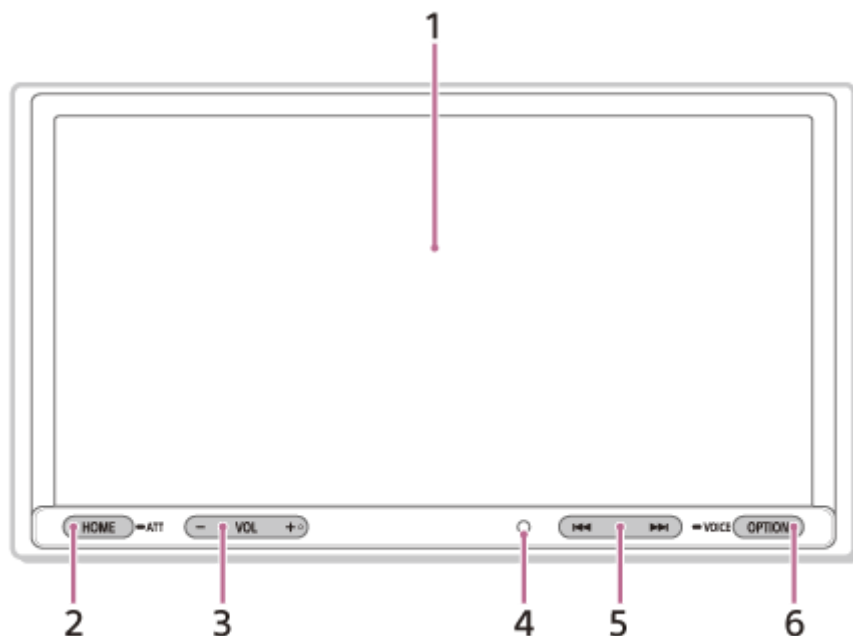

Tlačítko VOL (hlasitost) + je opatřeno hmatovou tečkou.

Dálkový ovladač RM-X170 (XAV-AX3200(UC)/XAV-AX3200(E)/XAV-AX3200(E17)/XAV-AX3200(IN)/XAV-AX3250(UC))

Dálkovým ovladačem lze ovládat zvuk. K provádění operací nabídky použijte dotykovou obrazovku.

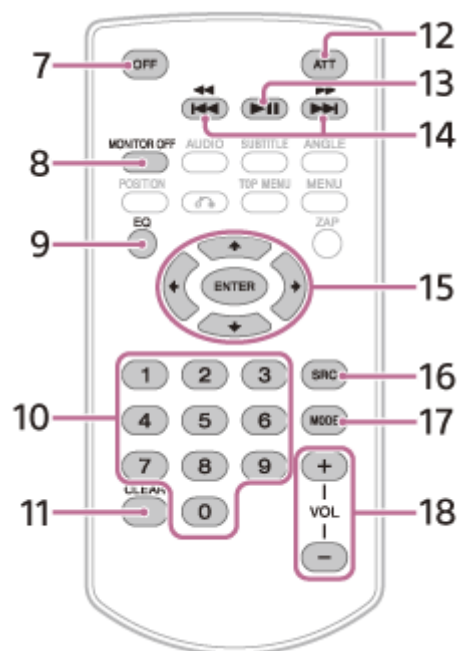

Poznámka

- Bílá tlačítka na obrázku výše nejsou podporována.

Před použitím odstraňte izolační folii.

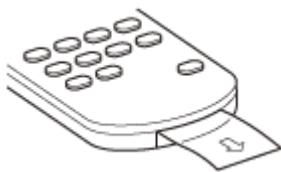

1. Displej/dotyková obrazovka

2. HOME

Zobrazí obrazovku HOME.

● ATT (ztlumit)

Stisknutím a podržením na 1 sekundu ztlumíte zvuk.

Chcete-li operaci zrušit, stiskněte a podržte tlačítko znovu, nebo stiskněte VOL +.

3. VOL (hlasitost) +/-

4. Přijímač pro dálkový ovladač

5. ◀◀ / ▶▶ (předchozí/další)

Funguje různě podle vybraného zdroje:

[Radio]: výběr předvolby stanice.

[SXM] (SiriusXM): výběr předvolby kanálu. (XAV-AX3200(UC)/XAV-AX3250(UC))

[DAB+]: výběr předvolby stanice. (XAV-AX3250(EUR))

[USB]: přechod na předchozí/další soubor.

[Bluetooth]: přechod na předchozí/další soubor.

Stisknutí a podržení:

[Radio]: automatické naladění stanice (SEEK+/SEEK-).

[DAB+]: výběr stanice (když je [Seek By] nastaveno na [A-Z]) / vyhledání stanice (když je [Seek By] nastaveno na [Station Gp]). (XAV-AX3250(EUR))

[USB]: rychle zpět / rychle vpřed.

[Bluetooth]: rychle zpět / rychle vpřed.

6. OPTION

Zobrazí obrazovku OPTION.

● VOICE

Stiskněte a podržte tlačítko a aktivuje tak funkci hlasového příkazu pro Apple CarPlay a Android Auto.

7. OFF

Vypne zdroj.

8. MONITOR OFF

Vypne monitor.

Další stisknutím jej znovu zapnete.

9. EQ (ekvalizér)

Slouží k výběru křivky ekvalizéru.

10. Číselná tlačítka (0 až 9)

11. CLEAR

12. ATT (zeslabit)

Zeslabí zvuk. Dalším stisknutím zeslabení zrušíte.

13. ▶|| (přehrát/pozastavit)

14. ◀◀ / ▶▶ (předchozí/další)

◀◀ / ▶▶ (rychle zpět / rychle vpřed)

Funguje různě podle vybraného zdroje:

[Radio]: výběr předvolby stanice.

[SXM] (SiriusXM): výběr předvolby kanálu. (XAV-AX3200(UC)/XAV-AX3250(UC))

[DAB+]: výběr předvolby stanice. (XAV-AX3250(EUR))

[USB]: přechod na předchozí/další soubor.

[Bluetooth]: přechod na předchozí/další soubor.

Stisknutí a podržení:

[Radio]: automatické naladění stanice (SEEK+/SEEK-).

[DAB+]: výběr stanice (když je [Seek By] nastaveno na [A-Z]) / vyhledání stanice (když je [Seek By] nastaveno na

[Station Gp]. (XAV-AX3250(EUR))

[USB]: rychle zpět / rychle vpřed.

[Bluetooth]: rychle zpět / rychle vpřed.

15. ← / ↑ / ↓ / → (vlevo/nahoru/dolů/vpravo)

Funguje různě podle vybraného zdroje.

[Radio]: výběr předvolby stanice nebo automatické naladění stanice.

[SXM] (SiriusXM): výběr předvolby kanálu nebo přechod na předchozí/další kanál. (XAV-AX3200(UC)/XAV-AX3250(UC))

[USB]: výběr složky nebo přechod na předchozí/další soubor.

ENTER

Otevření vybrané položky.

16. SRC (zdroj)

Slouží ke změně zdroje. Opakovaným stisknutím tohoto tlačítka se na aktuálním zobrazení zobrazí v místním okně volitelný zdroj.

17. MODE

Slouží k výběru rozhlasového pásma.

18. VOL (hlasitost) +/-

Příbuzné téma

- [Zobrazení obrazovky](#)

Přijímač do automobilu
XAV-AX3200/XAV-AX3250

Zobrazení obrazovky

Obrazovka přehrávání:

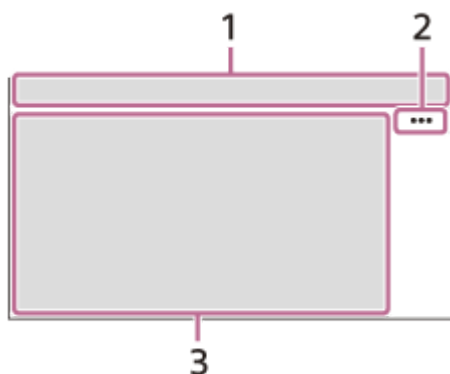

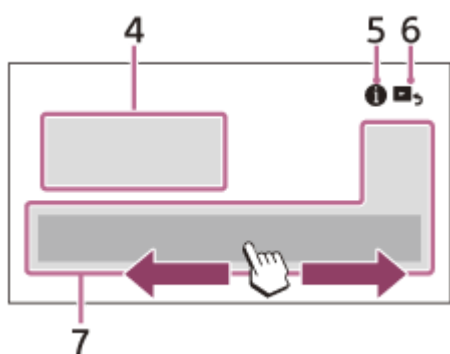

Obrazovka HOME:



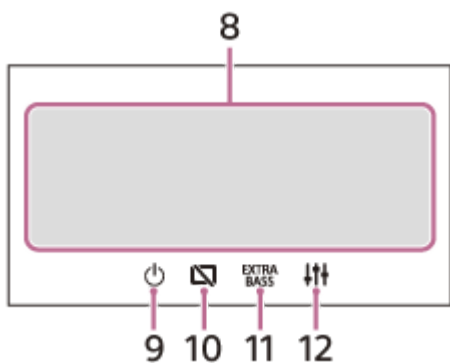







Obrazovka OPTION:



1. Indikace stavu

Ikona na displeji	Podrobnosti
 (ztlumit)	Rozsvítí se při ztlumení zvuku.
 (Alternativní frekvence)	Rozsvítí se, když je dostupná AF (Alternativní frekvence). (XAV-AX3250(EUR))

Ikona na displeji	Podrobnosti
 (Hlášení o dopravní situaci)	Rozsvítí se, když je k dispozici aktuální hlášení o dopravní situaci (TA: Hlášení o dopravní situaci). (XAV-AX3250(EUR))
 (DAB hlášení)	Rozsvítí se, když je k dispozici hlášení DAB. (XAV-AX3250(EUR))
 (DAB)	Ukazuje sílu signálu rádia DAB. (XAV-AX3250(EUR))
 (SiriusXM)	Ukazuje stav síly signálu připojeného SiriusXM Connect Vehicle Tuner. (XAV-AX3200(UC)/XAV-AX3250(UC))
 (BLUETOOTH)	Rozsvítí se při zapnutí signálu BLUETOOTH. Bliká během připojování.
 (audio)	Rozsvítí se, když je možné přehrávání ze zvukového zařízení s profilem A2DP (Advanced Audio Distribution Profile).
 (mobilní telefon)	Rozsvítí se, když je dostupné handsfree volání s profilem HFP (Handsfree Profile).
 (anténa)	Ukazuje stav síly signálu připojeného mobilního telefonu.
 (baterie)	Ukazuje zbývající stav baterie připojeného mobilního telefonu.

2. ●●● (možnost zdroje)

Otevře nabídku možnosti zdroje. Dostupné položky se liší v závislosti na zdroji.

3. Specifická oblast použití

Zobrazuje ovládací prvky/indikace přehrávání nebo stav jednotky. Zobrazené položky se liší v závislosti na zdroji.

4. Hodiny

Zobrazuje čas, který je nastaven v části Date/Time.

5. ⓘ (pokyny pro připojení chytrého telefonu) (XAV-AX3200(UC)/XAV-AX3200(E17)/XAV-AX3200(IN)/XAV-AX3250(UC))

Zobrazí pokyny pro připojení Apple CarPlay, Android Auto nebo WebLink™.

6. ↶ (zpět na obrazovku přehrávání)

Přepne z obrazovky HOME na obrazovku přehrávání.

7. Tlačítka výběru zdrojů a nastavení









Mění zdroj nebo provádí různá nastavení.

Krátkým potažením vyberte ikonu nastavení a další ikony.











Klepněte na ikonu zdroje, který chcete vybrat.

XAV-AX3200(UC)/XAV-AX3250(UC):

Ikona na displeji	Název
	Android Auto
	Apple CarPlay
	Radio

Ikona na displeji	Název
	SXM
	Bluetooth
	USB
	WebLink
	Rear Camera
	A/V IN
	Phone
	Settings

XAV-AX3250(EUR):

Ikona na displeji	Název
	Android Auto
	Apple CarPlay
	Radio
	DAB+
	Bluetooth
	Phone
	USB
	WebLink
	A/V IN
	Rear Camera
	Settings

XAV-AX3200(E)/XAV-AX3200(E17)/XAV-AX3200(IN):

Ikona na displeji	Název
	Android Auto*
	Apple CarPlay*
	Radio
	Bluetooth
	Phone

Ikona na displeji	Název
	USB
	WebLink*
	A/V IN
	Rear Camera
	Settings

* Nemusí být ve vaší zemi nebo regionu k dispozici.

8. Tlačítka výběru zvuku

Slouží ke změně zvuku.

9. (pohotovostní režim)

Přepne jednotku do pohotovostního režimu (nabíjení USB je stále dostupné). Chcete-li pokračovat, stiskněte jakákoliv tlačítka.

10. (vypnutí monitoru)

Vypne monitor. Když je monitor vypnutý, klepnutím na libovolnou část displeje jej znovu zapnete.

11. (EXTRA BASS)

Mění nastavení EXTRA BASS.

12. (EQ10/Subwoofer)

Mění nastavení EQ10/Subwoofer.

Příbuzné téma

- [Obecná nastavení \(General\)](#)
- [Nastavení zvuku \(Sound\)](#)

Přijímač do automobilu
XAV-AX3200/XAV-AX3250

Provádění výchozích nastavení

Výchozí nastavení je třeba provést před prvním použitím jednotky, po výměně baterie vozidla nebo změně připojení. Pokud se po zapnutí jednotky nezobrazí obrazovka výchozích nastavení, proveďte obnovení továrních nastavení, aby se jednotka inicializovala.

- 1 Stiskněte [Language] a potom nastavte jazyk zobrazení.**
- 2 Opakovaným stisknutím [Demo] vyberte [OFF] pro deaktivaci demonstračního režimu.**
- 3 Stiskněte [Set Date/Time] a potom nastavte datum a čas.**
XAV-AX3250(EUR): přejděte ke kroku 5.
- 4 Po nastavení data a času stiskněte [OK].**
XAV-AX3200(E)/XAV-AX3200(E17)/XAV-AX3200(IN): přejděte ke kroku 5.
XAV-AX3200(UC)/XAV-AX3250(UC): přeskočte na krok 6.
- 5 Stiskněte [Tuning Steps] a potom nastavte krok ladění FM/AM. (XAV-AX3200(E)/XAV-AX3200(E17)/XAV-AX3200(IN)/XAV-AX3250(EUR))**
- 6 Chcete-li se vrátit na předchozí zobrazení, stiskněte ↶ (zpět) a potom stiskněte [OK].**
Zobrazí se upozornění při spuštění.
- 7 Přečtěte si upozornění při spuštění. Pokud souhlasíte se všemi podmínkami, stiskněte [Close].**
Nastavení je dokončeno.

Toto nastavení lze dále konfigurovat v nabídce nastavení.

Příbuzné téma

- [Obecná nastavení \(General\)](#)
- [Nastavení zvuku \(Sound\)](#)
- [Vizuální nastavení \(Visual\)](#)
- [BLUETOOTH Nastavení \(Bluetooth\)](#)

Přijímač do automobilu
XAV-AX3200/XAV-AX3250

Příprava zařízení Bluetooth®

V závislosti na kompatibilním zařízení s rozhraním BLUETOOTH, jako jsou smartphony, mobilní telefony nebo zvuková zařízení (dále „zařízení BLUETOOTH“) můžete poslouchat hudbu nebo volat v režimu handsfree. Podrobnosti o připojení naleznete v návodu dodaném se zařízením. Před připojením zařízení snižte hlasitost této jednotky; jinak může být reprodukován hlasitý zvuk.

Příbuzné téma

- [Spárování a připojení k zařízení BLUETOOTH](#)
- [Připojení ke spárovanému zařízení BLUETOOTH](#)

Přijímač do automobilu
XAV-AX3200/XAV-AX3250

Spárování a připojení k zařízení BLUETOOTH

Při prvním připojení zařízení BLUETOOTH je nutná vzájemná registrace zařízení (takzvané „spárování“). Spárování umožňuje této jednotce a ostatním zařízením vzájemné rozpoznání.

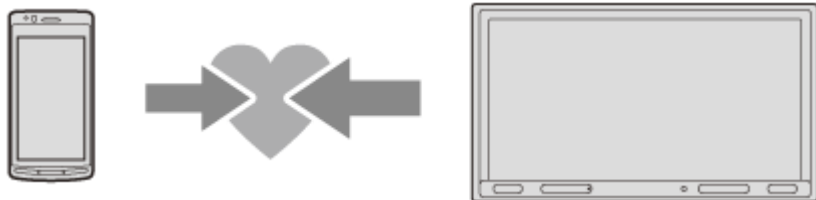

1 Umístěte zařízení BLUETOOTH tak, aby bylo maximálně 1 m od této jednotky.

2 Stiskněte tlačítko HOME, pak stiskněte tlačítko [Settings].

3 Stiskněte [Bluetooth].

4 Stiskněte [Bluetooth Connection] a potom stiskněte [ON].

Signál BLUETOOTH je zapnutý a rozsvítí se  (BLUETOOTH) na stavovém panelu jednotky.

5 Stiskněte [Pairing].

Zatímco je jednotka v pohotovostním režimu párování, bliká  (BLUETOOTH).

6 Zahajte postup spárování v zařízení BLUETOOTH, aby zařízení našlo tuto jednotku.

7 Vyberte název vašeho modelu zobrazený v zařízení BLUETOOTH.

Pokud se název modelu nezobrazí, opakujte postup od kroku 5.

Pokud se zobrazí potvrzení připojení, pomocí zařízení BLUETOOTH potvrďte připojení a potom stiskněte [OK] na jednotce a/nebo zařízení BLUETOOTH.

8 Pokud zařízení BLUETOOTH vyžaduje zadání hesla*, zadejte [0000].

Po provedení spárování zůstane  (BLUETOOTH) svítit.

* V závislosti na zařízení BLUETOOTH může být heslo označováno jako „přístupový kód“, „kód PIN“, „číslo PIN“, „heslo“ apod.

9 Vybráním této jednotky v zařízení BLUETOOTH navažte připojení BLUETOOTH.

Při navázání připojení se rozsvítí  (mobilní telefon) nebo  (audio).

Poznámka

- Jednotku lze připojit pouze k jednomu zařízení BLUETOOTH najednou.
- Chcete-li připojení BLUETOOTH přerušit, vypněte připojení z jednotky nebo ze zařízení BLUETOOTH.

- Párování BLUETOOTH není možné, když je spuštěno Apple CarPlay nebo Android Auto.



5-027-267-51(2) Copyright 2021 Sony Corporation

Přijímač do automobilu
XAV-AX3200/XAV-AX3250

Připojení ke spárovanému zařízení BLUETOOTH

Pokud chcete použít spárované zařízení, je nutné jej připojit k této jednotce. Některá spárovaná zařízení se připojí automaticky.



- 1 Stiskněte tlačítko HOME, pak stiskněte tlačítko [Settings].
- 2 Stiskněte [Bluetooth].
- 3 Stiskněte [Bluetooth Connection] a potom stiskněte [ON].
Zkontrolujte, zda se na stavovém panelu jednotky rozsvítila indikace  (BLUETOOTH).
- 4 Aktivujte funkci BLUETOOTH v zařízení BLUETOOTH.
- 5 Připojte zařízení BLUETOOTH k této jednotce provedením příslušných kroků v zařízení.
Na stavovém panelu jednotky se rozsvítí  (mobilní telefon) nebo  (zvuk).

Připojení posledního připojeného zařízení z této jednotky

Když je zapnuto zapalování se zapnutým signálem BLUETOOTH, tato jednotka vyhledá poslední připojené zařízení BLUETOOTH a automaticky naváže připojení.

Poznámka

- Během streamování zvuku přes BLUETOOTH, se z této jednotky nelze připojit k mobilnímu telefonu. Místo toho se připojte z mobilního telefonu k této jednotce.

Zachycení hlasu během handsfree volání

Je nutné nainstalovat mikrofon (součást balení).

Přijímač do automobilu
XAV-AX3200/XAV-AX3250

Používání zadní kamery

- Před použitím je nutné nainstalovat zadní kameru (není součástí balení).
- Obraz ze zadní kamery připojené ke konektoru CAMERA IN se zobrazuje v těchto situacích:
 - Rozsvítí se světlo zpátečky vozidla (nebo je řadicí páka nastavena do polohy R (zpátečka)).
 - Stisknete HOME, potom stisknete [Rear Camera].

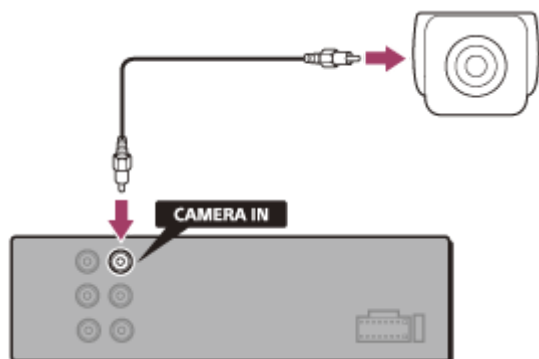

Přijímač do automobilu
XAV-AX3200/XAV-AX3250

Poslouchání rádia

Stiskněte tlačítko HOME, pak stiskněte tlačítko [Radio].

Ovládací prvky/indikace příjmu

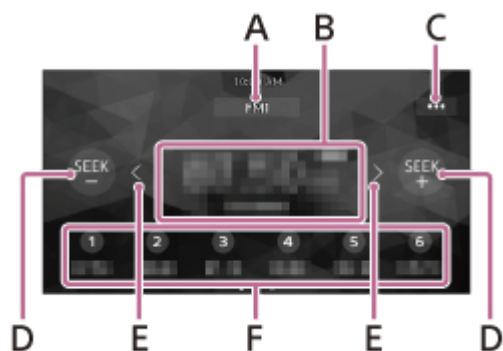

A. Aktuální pásmo

Změňte pásmo (FM1, FM2, FM3, AM1 nebo AM2).

B. Aktuální frekvence, název programové služby*, indikace RDS (Radio Data System)*

* K dispozici pouze při příjmu RDS.

C. ●●● (možnost rádia)

Otevře nabídku možnosti rádia.

D. SEEK-/SEEK+

Automatické ladění.

E. < / > (vlevo/vpravo)

Ruční ladění.

Stisknutím a podržením můžete postupně přeskokovat kmitočty.

F. Číslo předvoleb

Vyberte předvolbu stanice. Potažením prstem vpravo/vlevo zobrazíte další předvolby stanic.

Stisknutím a podržením uložíte aktuální kmitočet do dané předvolby.

Přijímač do automobilu
XAV-AX3200/XAV-AX3250

Ladění

1 Vyberte požadované pásmo (FM1, FM2, FM3, AM1 nebo AM2).

2 Proveďte ladění.

Pokyny pro automatické ladění

Stiskněte SEEK-/SEEK+.

Hledání se zastaví, když jednotka nalezne stanici.

Pokyny pro ruční ladění

Stisknutím a podržením </> (vlevo/vpravo) najdete přibližnou frekvenci, poté opakovaným stisknutím </> (vlevo/vpravo) jemně doladíte na požadovanou frekvenci.

Ruční uložení

Během příjmu stanice, kterou chcete uložit, stiskněte a podržte číslo požadované předvolby.

Příjem uložených stanic

Vyberte pásmo a potom stiskněte číslo požadované předvolby.

Příbuzné téma

- [Poslouchání rádia](#)

Přijímač do automobilu
XAV-AX3200/XAV-AX3250

Používání funkcí možnosti rádia

Následující funkce jsou dostupné stisknutím **•••** (možnost) v pravé horní části obrazovky.



[BTM (Best Tuning Memory)]

Uloží stanice pod čísla předvoleb v pořadí dle kmitočtu. Jako předvolby stanic lze uložit 18 stanic pro FM a 12 stanic pro AM.

[AF] (XAV-AX3250(EUR))

Vybere [ON] pro plynulé přeladování stanic na nejsilnější signál v síti.
(K dispozici pouze během příjmu FM.)

[TA] (XAV-AX3250(EUR))

Vybere [ON] pro příjem aktuálních informací o dopravní situaci nebo programů o dopravní situaci (TP), když jsou k dispozici.
(K dispozici pouze během příjmu FM.)

[Regional] (XAV-AX3250(EUR))

Vybere [ON] pro zachování přijímané stanice, když je zapnutá funkce AF. Pokud opustíte oblast příjmu tohoto místního programu, vyberte [OFF]. Tato funkce nefunguje ve Spojeném království a některých dalších oblastech.
(K dispozici pouze během příjmu FM.)

[PTY]

Vybere typ programu ze seznamu PTY pro vyhledání stanice, která vysílá vybraný typ programu.
(K dispozici pouze během příjmu FM.)

Pokyny pro příjem nouzových hlášení (XAV-AX3250(EUR))

Se zapnutou funkcí AF nebo TA budou nouzová hlášení automaticky přerušovat aktuálně vybraný zdroj.

Příbuzné téma

- [Poslouchání rádia](#)

Přijímač do automobilu
XAV-AX3200/XAV-AX3250

Poslouchání rádia SiriusXM

Stiskněte tlačítko HOME, pak stiskněte tlačítko [SXM].

Aktivace předplatného služby SiriusXM

Jen služba SiriusXM vám přináší více toho, co rádi posloucháte, a to na jednom místě. Získejte více než 140 kanálů, včetně hudby bez reklam a toho nejlepšího ze sportu, zpráv, mluveného slova, komedie a zábavy. Vítejte ve světě satelitního rádia. Je nutný SiriusXM Connect Vehicle Tuner a předplatné. Další informace můžete nalézt na adrese www.siriusxm.com

Po nainstalování zařízení SiriusXM Connect Vehicle Tuner a antény stiskněte HOME a potom stiskněte [SXM]. Měli byste slyšet ukázkový kanál služby SiriusXM na kanálu 1. Po ověření toho, že slyšíte ukázkový kanál, vyberte kanál 0, abyste zjistili identifikátor Radio ID vašeho rádia. Radio ID se také nachází na spodní straně zařízení SiriusXM Connect Vehicle Tuner a na jeho obalu. Toto číslo budete potřebovat k aktivaci předplatného. Zapište si toto číslo.

Poznámka

- Identifikátor SiriusXM Radio ID neobsahuje písmena I, O, S ani F.

Pokyny pro zobrazení identifikátoru SiriusXM Radio ID

1. Stiskněte tlačítko HOME, pak stiskněte tlačítko [SXM].
2. Stiskněte ●●● (možnost) a potom vyberte [Channel Direct Select].
3. Zadejte [000] a potom stiskněte [OK].

V USA můžete provést aktivaci online nebo zavoláním péče o posluchače služby SiriusXM:

- Navštivte adresu www.siriusxm.com/activatenow
- Volejte péči o posluchače SiriusXM na čísle 1-866-635-2349

Pokud máte otázky ohledně předplatného v Kanadě, kontaktujte:

- Navštivte adresu www.siriusxm.ca/activate
- Volejte péči o zákazníky SiriusXM na čísle 1-888-539-7474

V rámci aktivačního procesu odešlou satelity služby SiriusXM vašemu rádiu aktivační zprávu. Když rádio zjistí, že obdrželo aktivační zprávu, zobrazí: [Subscription Updated Press Enter to Continue]. Jakmile budete mít předplatné, můžete naladit kanály z vašeho předplatného.

Poznámka

- Aktivace obvykle trvá 10 až 15 minut, ale může trvat až hodinu.
- Rádio musí být zapnuté a musí přijímat signál služby SiriusXM kvůli příjmu aktivační zprávy.

Přijímač do automobilu
XAV-AX3200/XAV-AX3250

Ladění kanálů pro SiriusXM

Ovládací prvky/indikace příjmu

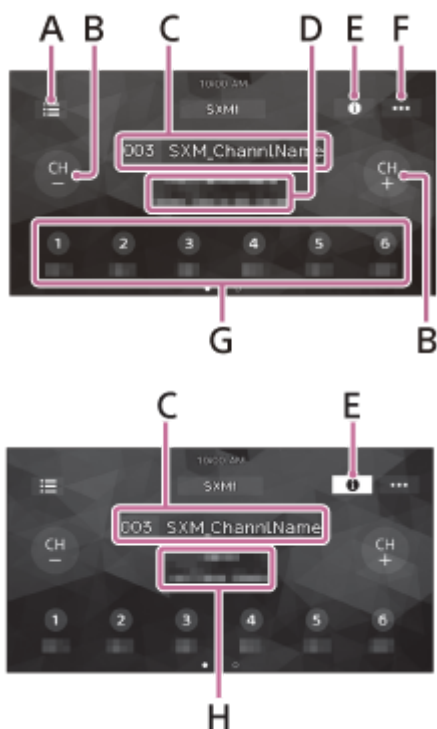

A. ☰ (seznam)

Otevřete seznam kanálů nebo seznam kategorií.

B. CH- (předchozí kanál) /CH+ (další kanál)

Vyberte kanál.

C. Číslo kanálu, název kanálu

D. Jméno interpreta, název písně

E. ⓘ (informace)

Přepněte informace o kanálu.

F. ●●● (SXM možnost)

Otevřete nabídku možností SXM.

G. Číslo předvoleb

Vyberte číslo předvolby. Potažením prstem vpravo/vlevo zobrazíte další předvolby kanálů. Stisknutím a podržením uložíte aktuální kanál do dané předvolby.

H. Název kategorie, informace o obsahu

Přijímač do automobilu
XAV-AX3200/XAV-AX3250

Ladění kanálu zadáním jeho čísla

- 1 Stiskněte oblast s číslem kanálu a názvem kanálu na obrazovce rádia SiriusXM.



Nebo stiskněte ENTER na dálkovém ovládání.

- 2 Zadejte číslo kanálu a potom stiskněte [OK].

Nebo zadejte pomocí číselných tlačítek (0 až 9) a stiskněte ENTER na dálkovém ovládání.

Příbuzné téma

- [Ladění kanálů pro SiriusXM](#)

Přijímač do automobilu
XAV-AX3200/XAV-AX3250

Ladění kanálu ze seznamu kanálů nebo ze seznamu kategorií

- 1 Stiskněte  (seznam) na obrazovce rádia SiriusXM.



Zobrazí se seznam kategorií.

- 2 Stiskněte požadovanou kategorii.

Chcete-li ladit ze seznamu kanálů, stiskněte [All Channels].

- 3 Stiskněte požadovaný kanál.

Přijímač do automobilu
XAV-AX3200/XAV-AX3250

Nastavení rodičovského zámku

Funkce rodičovského zámku umožňuje omezit přístup ke kanálům služby SiriusXM s obsahem pro dospělé. Když je funkce zapnutá, rodičovský zámek vyžaduje pro naladění zamknutých kanálů zadání hesla. Informace o nastavení hesla a zamknutí kanálů naleznete níže.

- 1 Stiskněte **•••** (možnost) na obrazovce rádia SiriusXM a potom stiskněte [Parental Control].



Zobrazí se displej pro zadání hesla.

- 2 Zadejte svoje 4číselné heslo stisknutím číselných tlačítek a potom stiskněte [OK].

Zobrazí se displej pro potvrzení hesla.

- 3 Znovu zadejte 4číselné heslo a potom stiskněte [OK].

Je použit rodičovský zámek a kanály jsou zablokovány.

Pokyny pro odblokování kanálů/opětovné zablokování kanálů

1. Stiskněte **•••** (možnost) a potom stiskněte [Parental Control].
Zobrazí se displej pro zadání hesla.
2. Zadejte svoje 4číselné heslo stisknutím číselných tlačítek a potom stiskněte [OK].

Změna hesla

1. Stiskněte **•••** (možnost), stiskněte [Pass Code Change] a potom zadejte své aktuální heslo.
2. Zadejte své nové heslo a potom stiskněte [OK].
Zobrazí se displej pro potvrzení hesla.
3. Znovu zadejte své nové heslo a potom stiskněte [OK].

Přijímač do automobilu
XAV-AX3200/XAV-AX3250

Používání funkcí možnosti SXM

Následující funkce jsou dostupné stisknutím **•••** (možnost) na obrazovce rádia SiriusXM.



[Channel Direct Select]

Vyladí požadovaný kanál po přímém zadání čísla kanálu.

[Parental Control]

Slouží k zapnutí nebo vypnutí rodičovského zámku.

[Pass Code Change]

Slouží ke změně hesla pro funkci Parental Control.

Přijímač do automobilu
XAV-AX3200/XAV-AX3250

Poslech rádia DAB/DAB+

Stiskněte tlačítko HOME, pak stiskněte tlačítko [DAB+].

Tip

- Nastavte [Antenna Power] na [ON] (výchozí) nebo [OFF] v závislosti na typu antény DAB (není součástí dodávky).
- Když je vybrána možnost [DAB+] poprvé po obnovení továrního nastavení, automaticky se zahájí automatické ladění. Nechte automatické ladění dokončit. (Pokud bude přerušeno, při příštím zvolení [DAB+] bude automatické ladění znovu zahájeno.) Pokud se při automatickém ladění neuloží žádná stanice DAB, vyladíte stisknutím [Auto Tune] v  (seznam).

Ovládací prvky/indikace příjmu

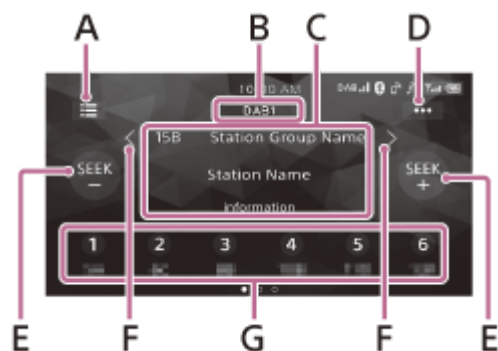

A. (seznam)

Otevřete seznam stanic.

B. Aktuální pásmo

Změňte pásmo (DAB1, DAB2 nebo DAB3).

C. Název skupiny stanic, název stanice

D. (možnosti DAB)

Otevřete nabídku Možnosti DAB.

E. SEEK-/SEEK+

Vyhledejte stanice.

F. / (vlevo/vpravo)

Vyhledejte skupiny stanic.

(K dispozici pouze tehdy, když je položka [Seek By] nastavena na hodnotu [Station Gp].)

G. Číslo předvoleb

Vyberte předvolbu stanice. Potažením prstem vpravo/vlevo zobrazíte další předvolby stanic.

Stisknutím a podržením uložíte aktuální stanici do dané předvolby.

Příbuzné téma

- [Používání funkcí možnosti DAB](#)

Příjímač do automobilu
XAV-AX3200/XAV-AX3250

Hledání stanice podle skupiny stanic

Nejdříve nastavte [Seek By] na [Station Gp] pro hledání podle skupiny stanic.

1 Stisknutím SEEK+/- vyhledejte stanici.

Hledání se zastaví, když jednotka nalezne stanici. Hledejte, dokud nenaleznete požadovanou stanici.

Pokyny pro vyhledání skupiny stanic

Stisknutím a podržením </> (vlevo/vpravo) vyhledejte skupinu stanic. Jakmile se zobrazí požadovaná skupina stanic, uvolněte.

Pokyny pro ruční uložení stanice

Během příjmu stanice, kterou chcete uložit, stiskněte a podržte číslo požadované předvolby.

Příjem uložených stanic

Stiskněte číslo požadované předvolby.

Příbuzné téma

- [Používání funkcí možnosti DAB](#)

Přijímač do automobilu
XAV-AX3200/XAV-AX3250

Hledání stanice podle názvu stanice

Nejdříve nastavte [Seek By] na [A-Z] pro hledání podle názvu stanice.

- 1 Stiskněte  (seznam).**
Zobrazí se seznam stanic.
- 2 Stiskněte požadovanou stanici.**

Pokyny pro hledání z obrazovky přehrávání

Stisknutím SEEK+/- přepnete na předchozí/další stanici.

Pokyny pro aktualizaci seznamu stanic

Stiskněte  (seznam) a potom stiskněte [Auto Tune].

Příbuzné téma

- [Používání funkcí možnosti DAB](#)

Přijímač do automobilu
XAV-AX3200/XAV-AX3250

Používání funkcí možnosti DAB

Následující funkce jsou dostupné stisknutím **...** (možnost) na obrazovce rádia DAB/DAB+.



[Seek By]

Slouží k nastavení režimu hledání stanic: [A-Z] (Hledat dle názvu stanice), [Station Gp] (Hledat dle skupiny stanic).

[Announce]

Slouží k aktivaci hlášení DAB, která budou přerušovat aktuálně vybraný zdroj: [ON], [OFF].
Během hlášení DAB je hlasitost upravena na úroveň nastavenou pro TA v RDS.

[Soft Link]

Automatické vyhledání a naladění stejného nebo podobného programu, když je signál aktuálního programu příliš slabý pro příjem: [ON], [OFF].

„Hard Link“ sleduje stejný program a „Soft Link“ sleduje podobný program.

Soft Link	DAB/FM
OFF	Pouze Hard Link
ON	Hard Link/Soft Link

[Information]

Zobrazuje název aktuálně vybrané skupiny stanic, název stanice, typ PTY stanice atd.

[Antenna Power]

Dodává napájení na vstupní terminál antény DAB: [ON], [OFF].

Příbuzné téma

- [Používání funkcí možnosti rádia](#)

Přijímač do automobilu
XAV-AX3200/XAV-AX3250

Přehrávání ze zařízení USB

Lze použít zařízení typu MSC (Mass Storage Class) USB* kompatibilní se standardem USB.

* například disk flash USB, přehrávač digitálních médií

Poznámka

- Informace o kompatibilitě zařízení USB naleznete na stránkách podpory.
- Ověřte podporované formáty souborů pro přehrávání USB.

- 1 Snižte hlasitost v jednotce.**
- 2 Připojte zařízení USB k portu USB.**
- 3 Stiskněte tlačítko HOME, pak stiskněte tlačítko [USB].**
Zahájí se přehrávání.

Pokyny pro odpojení zařízení USB

Vypněte jednotku nebo klíček zapalování do vypnuté ACC polohy a potom odpojte zařízení USB.

Příbuzné téma

- [Podporované formáty pro přehrávání USB](#)
- [Webové stránky zákaznické podpory](#)

Přijímač do automobilu
XAV-AX3200/XAV-AX3250

Přehrávání ze zařízení BLUETOOTH

Můžete přehrávat obsah z připojeného zařízení, které podporuje BLUETOOTH A2DP (Advanced Audio Distribution Profile).



- 1 Navažte připojení BLUETOOTH se zvukovým zařízením.
- 2 Stiskněte tlačítko HOME, pak stiskněte tlačítko [Bluetooth].
- 3 Zahajte přehrávání na zvukovém zařízení.

Poznámka

- V závislosti na zvukovém zařízení se na této jednotce nemusí zobrazovat informace jako titul, číslo/čas stopy a stav přehrávání.
- I když je v této jednotce změněn zdroj, přehrávání zvukového zařízení se nezastaví.
- Párování BLUETOOTH není možné, když je spuštěno Apple CarPlay.

Přizpůsobení úrovně hlasitosti zařízení BLUETOOTH ostatním zdrojům

Můžete omezit rozdíly hlasitosti mezi touto jednotkou a zařízením BLUETOOTH:
Během přehrávání stiskněte ●●● (možnost) a potom nastavte [Input Level] mezi -6 a +6.

Příbuzné téma

- [Připojení ke spárovanému zařízení BLUETOOTH](#)

Přijímač do automobilu
XAV-AX3200/XAV-AX3250

Přehrávání z A/V zařízení

- 1 Vypněte A/V zařízení.**
- 2 Snižte hlasitost v jednotce.**
- 3 Připojte A/V zařízení ke konektoru A/V IN na jednotce.**
- 4 Stiskněte tlačítko HOME, pak stiskněte tlačítko [A/V IN].**
- 5 Zapněte A/V zařízení.**
Zahájí se přehrávání.

Přijímač do automobilu
XAV-AX3200/XAV-AX3250

Opakované přehrávání a náhodné přehrávání

- 1 Během přehrávání opakovaně stiskněte  (opakovat) nebo  (náhodně), dokud se nezobrazí požadovaný režim přehrávání.

Spuštění přehrávání ve vybraném režimu přehrávání může chvíli trvat.



Dostupné režimy přehrávání se liší v závislosti na vybraném zvukovém zdroji a připojeném zařízení.

Přijímač do automobilu
XAV-AX3200/XAV-AX3250

Hledání souboru na obrazovce se seznamem

1 Během přehrávání USB, stiskněte (seznam).

Zobrazí se obrazovka se seznamem aktuálně přehrávané položky.

Při připojování zařízení USB k portu USB můžete stisknutím  (zvuk) nebo  (video) uspořádat seznam podle typu souboru.



2 Stiskněte požadovanou položku.

Zahájí se přehrávání.

Přijímač do automobilu
XAV-AX3200/XAV-AX3250

Další nastavení během přehrávání

Při přehrávání videa z A/V zařízení připojeného ke konektoru A/V IN nebo ze zařízení USB připojeného k portu USB můžete otevřít další nastavení stisknutím ●●● (možnost). Dostupné položky se liší v závislosti na zdroji.

Picture EQ

Upraví kvalitu obrazu podle vašich preferencí: [Dynamic], [Standard], [Theater], [Custom]. (K dispozici, pouze když je použita parkovací brzda.)

Aspect

Vybere poměr stran pro obrazovku jednotky. (K dispozici, pouze když je použita parkovací brzda.)

Položka	Podrobnosti
Normal	Zobrazí obraz 4:3 v jeho původní velikosti; obrazovka 16:9 bude doplněna o postranní pruhy.
Zoom	Zobrazí obraz 16:9, který byl převeden na formát 4:3 Letter Box.
Full	Zobrazí obraz 16:9 v původní velikosti.
Captions	Vodorovně zvětší obraz a zároveň zachová titulky na obrazovce.

Audio Input Level

Upravuje rozdíly hlasitosti mezi touto jednotkou a připojeným zařízením: -10 až +15. (K dispozici, pouze když je použita parkovací brzda.)

Přijímač do automobilu
XAV-AX3200/XAV-AX3250

Příprava mobilního telefonu

Pokud chcete používat mobilní telefon, připojte jej k této jednotce.



Poznámka

- Funkce volání hands-free nejdou dostupné, když je aktivována funkce Apple CarPlay nebo Android Auto. V tomto případě použijte funkce volání hands-free aplikace.

Příbuzné téma

- [Příprava zařízení Bluetooth®](#)

Přijímač do automobilu
XAV-AX3200/XAV-AX3250

Přijem hovoru

1 Pro příjem volání stiskněte  (volat).

Zahájí se telefonní hovor.

Poznámka

- Vyzváněcí tón a hlas druhé strany jsou reprodukovány z předních reproduktorů. Pokud chcete vybrat reproduktory pro handsfree volání, stiskněte HOME, potom stiskněte [Settings] a vyberte [Phone Call Sound] v [Sound].

Pokyny pro odmítnutí/ukončení volání

Stiskněte  (ukončit volání).

Příbuzné téma

- [Příprava mobilního telefonu](#)

Přijímač do automobilu
XAV-AX3200/XAV-AX3250

Telefonování

1 Stiskněte tlačítko HOME, pak stiskněte tlačítko [Phone].

2 Stiskněte jednu z ikon volání na displeji telefonu BLUETOOTH.

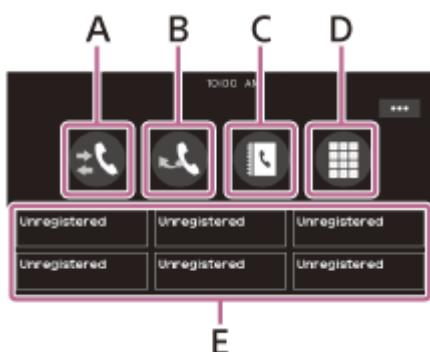

A. 📞 (historie volání)*

Vyberte kontakt ze seznamu historie volání. V jednotce se uchovává posledních 20 volání.

B. 🔄 (opakované vytáčení)

Automaticky zavolá poslednímu kontaktu, kterému jste volali.

C. 👤 (kontakty)*

Vyberte kontakt ze seznamu jmen/čísel. Chcete-li vyhledat požadovaný kontakt v abecedním pořadí v seznamu jmen, stiskněte 🔍 (abecední hledání).

D. 📠 (číselník)

Zadejte telefonní číslo.

E. Oblíbené

Vyberte uložený kontakt.

Pokyny pro uložení kontaktu viz část „Pokyny pro přidávání telefonních čísel do oblíbených“ níže.

* Je třeba, aby mobilní telefon podporoval PBAP (Phone Book Access Profile).

3 Stiskněte 📞 (volat).

Zahájí se telefonní hovor.

Pokyny pro přidávání telefonních čísel do oblíbených

Do oblíbených položek lze uložit až 6 kontaktů.

1. Na obrazovce telefonu stiskněte 👤 (kontakty) a vyberte telefonní číslo, které chcete uložit do oblíbených. Zobrazí se displej pro potvrzení.
2. Stiskněte [Add to Favorites].
3. Stisknutím požadované předvolby v oblíbených uložte telefonní číslo. Kontakt bude uložen do oblíbených.

Příbuzné téma

- [Příprava mobilního telefonu](#)

Přijímač do automobilu
XAV-AX3200/XAV-AX3250

Dostupné operace během telefonování

Nastavení hlasitosti vyzváněcího tónu

Když vyzvání telefon, stiskněte VOL (hlasitost) +/-.

Nastavení hlasitosti volajícího

Během telefonování stiskněte VOL (hlasitost) +/-.



Nastavení hlasitosti pro druhou stranu (nastavení zesílení mikrofonu)

Během volání handsfree stiskněte ●●● (možnost) a potom nastavte [MIC Gain] na [High], [Middle] nebo [Low].

Omezení ozvěny a hluku (režim omezení ozvěny/hluku)

Během volání stiskněte ●●● (možnost) a potom nastavte [Speech Quality] na [Mode 1] nebo [Mode 2].

Přepnutí mezi režimem handsfree a režimem držení v ruce

Stisknutím  ↔  (reproduktor/telefon) během volání přepnete zvuk telefonního hovoru mezi jednotkou a mobilním telefonem.

Poznámka

- V závislosti na mobilním telefonu nemusí být tato funkce k dispozici.

Pokyny pro automatické přijetí příchozího volání

Stiskněte ●●● (možnost) a potom nastavte [Auto Answer] na [ON].

Přijímač do automobilu
XAV-AX3200/XAV-AX3250

Apple CarPlay

Apple CarPlay vám umožňuje používat iPhone ve voze způsobem, který umožňuje soustředit se na vozovku.

Poznámky k používání Apple CarPlay

- Na webu Apple CarPlay vyhledejte informace o podporovaných verzích iOS. Před použitím zaktualizujte na nejnovější verzi iOS.
- Podrobné pokyny o Apple CarPlay najdete v příručce dodané s vaším iPhone nebo navštivte web Apple CarPlay.
- Vzhledem k tomu, že GPS na vašem iPhone je používán, umístěte svůj iPhone na takové místo, aby mohl snadno přijímat signál GPS.

1 Připojte svůj iPhone k portu USB.

Chcete-li připojit iPhone, použijte připojovací kabel USB pro iPhone (není součástí balení).

2 Stiskněte HOME a potom stiskněte ikonu Apple CarPlay.

Na displeji jednotky se zobrazí displej vašeho iPhone. Stisknutím ovládejte aplikace.

Použití loga Apple CarPlay znamená, že uživatelské rozhraní vozu splňuje výkonnostní normy Apple. Společnost Apple neodpovídá za provoz tohoto vozu ani za jeho soulad s bezpečnostními a regulačními standardy. Použití tohoto výrobku s iPhone může mít vliv na výkon bezdrátových funkcí.

Přijímač do automobilu
XAV-AX3200/XAV-AX3250

Android Auto™

Android Auto rozšiřuje platformu Android do vozu způsobem, který je určen pro řízení.

Poznámky k používání Android Auto

- Na webu Android Auto vyhledejte informace o podporovaných verzích OS. Před použitím zaktualizujte na nejnovější verzi OS.
- Je nezbytné, aby váš telefon Android podporoval Android Auto.
- Stáhněte si aplikaci Android Auto na Google Play.
- Podrobné pokyny o funkci Android Auto najdete v příručce dodané s telefonem Android, případně můžete navštívit web věnovaný funkci Android Auto.
- Vzhledem k tomu, že GPS na vašem telefonu Android je používán, umístěte svůj telefon Android na takové místo, aby mohl snadno přijímat signál GPS.
- Android Auto nemusí být ve vaší zemi nebo regionu k dispozici.

1 Připojte svůj telefon Android k portu USB.

Chcete-li připojit telefon Android, použijte vhodný připojovací kabel (není součástí dodávky).

2 Stiskněte HOME a potom stiskněte ikonu Android Auto.

Na celém displeji jednotky se zobrazí displej Android Auto. Stisknutím ovládejte aplikace.

Přijímač do automobilu
XAV-AX3200/XAV-AX3250

WebLink™

Aplikace „WebLink Host“ umožňuje využívat „WebLink Apps“, například přehrávač videa nebo hudby v připojeném telefonu iPhone/Android.

Poznámky k používání WebLink™

- Na webu WebLink™ vyhledejte informace o podporovaných verzích OS. Před použitím zaktualizujte na nejnovější verzi OS.
- Podrobnosti o kompatibilních modelech najdete v seznamu kompatibility na následujících stránkách:
<http://abaltatech.com/WL>
- Stáhněte si aplikaci „WebLink Host“, která je k dispozici na Google Play pro váš telefon Android, a která je k dispozici na webu App Store pro váš iPhone.
- Při konfiguraci nastavení může být vyžadováno síťové připojení, například při počátečním nastavování. Zajistěte, aby ve vašem telefonu iPhone/Android bylo k dispozici připojení k síti.
- Při používání funkce Cast může být vyžadováno nastavení na vašem telefonu iPhone/Android.
- Podrobnosti o „WebLink Apps“ naleznete na webu pro „WebLink Apps“.
- Funkce WebLink™ a/nebo určité „WebLink Apps“ nemusí být ve vaší zemi nebo regionu k dispozici.
- Při použití funkce Cast a připojení iPhone je směr zobrazení stejný, jako zobrazení iPhone.

1 Připojte svůj telefon iPhone/Android k hlavní jednotce přes BLUETOOTH.

2 Připojte svůj telefon iPhone/Android k portu USB.

Chcete-li připojit iPhone, použijte připojovací kabel USB pro iPhone (není součástí balení).
Chcete-li připojit telefon Android, použijte vhodný připojovací kabel (není součástí dodávky).

3 Stiskněte HOME a potom stiskněte ikonu WebLink™.

Na displeji jednotky se zobrazí obrazovka WebLink™. Stisknutím ovládejte aplikace.

Tip

- Můžete přepínat aplikaci mezi Apple CarPlay / Android Auto a WebLink™, pokud jsou tyto aplikace nainstalovány ve vašem telefonu iPhone/Android.

Přijímač do automobilu
XAV-AX3200/XAV-AX3250

Používání příkazu gestem

Často používané operace můžete provádět potažením prstu po displeji pro příjem/přehrávání.

Poznámka

- Níže uvedené příkazy gesty nejsou k dispozici na obrazovkách Apple CarPlay, Android Auto a WebLink™.

Potažení zleva doprava

Příjem rádia:

hledání stanic dopředu. (Stejně jako stisknutí a podržení  (další).)

Příjem rádia SiriusXM (XAV-AX3200(UC)/XAV-AX3250(UC)):

naladění dalšího kanálu (kanál +).

Přehrávání videa/zvuku:

přeskočení souboru/stopy dopředu. (Stejně jako  (další).)

Potažení zprava doleva

Příjem rádia:

hledání stanic dozadu. (Stejně jako stisknutí a podržení  (předchozí).)

Příjem rádia SiriusXM (XAV-AX3200(UC)/XAV-AX3250(UC)):

naladění předchozího kanálu (kanál -).

Přehrávání videa/zvuku:

přeskočení souboru/stopy dozadu. (Stejně jako  (předchozí).)

Potažení nahoru

Příjem rádia:

příjem uložených stanic (posun dopředu).

Příjem rádia SiriusXM (XAV-AX3200(UC)/XAV-AX3250(UC)):

naladění další předvolby (předvolba +).

Potažení dolů

Příjem rádia:

příjem uložených stanic (posun dozadu).

Příjem rádia SiriusXM (XAV-AX3200(UC)/XAV-AX3250(UC)):

naladění předchozí předvolby (předvolba -).

Přijímač do automobilu
XAV-AX3200/XAV-AX3250

Používání základního nastavení

Můžete nastavit položky v následujících kategoriích nastavení: Obecná nastavení (General), Nastavení zvuku (Sound), Nastavení zobrazení (Visual), BLUETOOTH Nastavení (Bluetooth).

- 1 Stiskněte tlačítko HOME, pak stiskněte tlačítko [Settings].**
- 2 Stiskněte jednu z kategorií nastavení.**
Položky, které lze nastavit, se liší v závislosti na zdroji a nastavení.
- 3 Posouváním posuvníku nahoru a dolů vyberte požadovanou položku.**

Návrat na předchozí zobrazení

Stiskněte  (zpět).

Pokyny pro přepnutí na obrazovku přehrávání

Stiskněte  (zpět na obrazovku přehrávání).

Příbuzné téma

- [Obecná nastavení \(General\)](#)
- [Nastavení zvuku \(Sound\)](#)
- [Vizuální nastavení \(Visual\)](#)
- [BLUETOOTH Nastavení \(Bluetooth\)](#)
- [Zrušení demonstračního režimu](#)

Přijímač do automobilu
XAV-AX3200/XAV-AX3250

Obecná nastavení (General)

Language

Slouží k výběru jazyka zobrazení: [English], [Español], [Français], [Deutsch], [Italiano], [Português], [Русский], [ไทย], [العربية], [简体中文], [繁體中文], [한국어], [Indonesia].

Demo

Aktivuje demonstrační režim: [OFF], [ON].

Date/Time

Položka	Podrobnosti
Set Date/Time	Nastaví datum a čas hodin: [Auto(RDS)], [Manual]. (XAV-AX3250(EUR)): [Auto(DAB)], [Manual].
Date Format	Slouží k výběru formátu: [DD-MM-YYYY], [MM-DD-YYYY], [YYYY-MM-DD].
Time Format	Slouží k výběru formátu: [12-hour], [24-hour].

Beep

Aktivuje provozní signál: [OFF], [ON].

Rear View Camera

Slouží k výběru obrazu ze zadní kamery: [OFF], [Normal], [Reverse] (zrcadlový obraz).

[Guide Line Adjust] upravuje vodítko na obrazu ze zadní kamery.

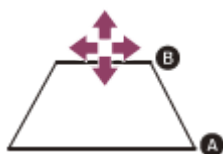

Stisknutím bližší strany **A** nebo vzdálenější strany **B** (červené dílky) vodítka upravte.



Stisknutím </> / ^ / > / v (vlevo/nahoru/vpravo/dolů) upravte polohu vodítka. Stisknutím → ← (dovnitř) nebo ← → (ven) upravte šířku vodítka.

Steering Control

Slouží k výběru vstupního režimu pro připojené dálkové ovládání. Před použitím nastavte shodný vstupní režim s připojeným dálkovým ovládáním, aby nedošlo k poruše.

Položka	Podrobnosti
Custom	Vstupní režim dálkového ovládání na volantu (podle pokynů  (registrace/nastavení) zaregistrujte funkce v připojeném dálkovém ovládání).
Preset	Vstupní režim drátového dálkového ovládání, kromě dálkového ovládání na volantu.
 (registrace/nastavení)	Zobrazí se obrazovka tlačítek na volantu. <ol style="list-style-type: none"> 1 Stiskněte a podržte tlačítko, které chcete přiřadit volantu. Tlačítko na obrazovce se rozsvítí (pohotovost). 2 Stiskněte a podržte tlačítko na volantu, kterému chcete funkci přiřadit. Tlačítko na obrazovce změní barvu (bude zvýrazněno nebo ohraničeno oranžovou čarou). 3 Další funkce můžete zaregistrovat zopakováním kroků 1 a 2. (K dispozici pouze tehdy, když je položka [Steering Control] nastavena na hodnotu [Custom].)

Poznámka

- Během provádění nastavení nelze připojené dálkové ovládání používat, i když byly některé funkce již zaregistrovány. Použijte tlačítka na jednotce.
- Pokud během registrace dojde k chybě, všechny zaregistrované údaje budou vymazány. Zahajte registraci znovu od začátku.
- Tato funkce nemusí být u některých vozidel k dispozici. Informace o kompatibilitě vašeho vozidla naleznete na stránkách podpory.

Driving Position

Volba polohy při jízdě pro optimalizaci použitelnosti Apple CarPlay a Android Auto: [Left Side], [Right Side].

Tuning Steps (XAV-AX3200(E)/XAV-AX3200(E17)/XAV-AX3200(IN)/XAV-AX3250(EUR))

Slouží k nastavení kroku ladění FM/AM pro příslušnou zemi nebo oblast.

XAV-AX3200(E)/XAV-AX3200(E17)/XAV-AX3200(IN): [50kHz/9kHz], [100kHz/10kHz], [200kHz/10kHz]

XAV-AX3250(EUR): [50kHz/9kHz], [100kHz/9kHz]

SXM Reset (XAV-AX3200(UC)/XAV-AX3250(UC))

Obnovení původních nastavení pro SiriusXM Connect Vehicle Tuner (přednastavené kanály / rodičovský zámek): [Reset], [Cancel].

Factory Reset

Obnoví všechna tovární nastavení.

Firmware Version

Zaktualizuje a ověří verzi firmwaru.

Open Source Licenses

Zobrazí licence na software.

Příbuzné téma

- [Používání základního nastavení](#)
- [Webové stránky zákaznické podpory](#)

5-027-267-51(2) Copyright 2021 Sony Corporation

Přijímač do automobilu
XAV-AX3200/XAV-AX3250

Nastavení zvuku (Sound)

EXTRA BASS

Posílení hlubokých tónů při synchronizaci s úrovní hlasitosti: [OFF], [1], [2].

EQ10/Subwoofer

Slouží k výběru křivky ekvalizéru a upravuje hlasitost subwooferu.
(K dispozici, když je vybrán kterýkoli zdroj.)

Položka	Podrobnosti
EQ10	Slouží k výběru křivky ekvalizéru: XAV-AX3200(UC)/XAV-AX3250(UC)/XAV-AX3250(EUR) [OFF], [R&B], [Rock], [Pop], [Hip-Hop], [Dance], [EDM], [Jazz], [Soul], [Country], [Custom] XAV-AX3200(E)/XAV-AX3200(E17) [OFF], [R&B], [Rock], [Pop], [Hip-Hop], [Dance], [EDM], [Jazz], [Regueton], [Salsa], [Custom] XAV-AX3200(IN) [Bollywood], [R&B], [Rock], [Pop], [Hip-Hop], [Dance], [EDM], [Jazz], [Regueton], [Custom], [OFF] [Custom] upravuje křivku ekvalizéru: -6 až +6.
Subwoofer	Upravuje hlasitost subwooferu: [OFF], -10 až +10.

Balance/Fader

Upravuje rovnováhu/prolínání.

Položka	Podrobnosti
Balance	Upravuje vyvážení zvuku mezi levým a pravým reproduktorem: [L15] až [R15].
Fader	Upravuje vyvážení zvuku mezi předním a zadním reproduktorem: [Front15] až [Rear15].

Crossover

Upravujte mezní kmitočety a fázi subwooferu.

Položka	Podrobnosti
High Pass Filter	Slouží k výběru mezní frekvence předního/zadního reproduktoru: [OFF], [50Hz], [60Hz], [80Hz], [100Hz], [120Hz].
Low Pass Filter	Slouží k výběru mezní frekvence subwooferu: [OFF], [50Hz], [60Hz], [80Hz], [100Hz], [120Hz].
Subwoofer Phase	Slouží k výběru fáze subwooferu: [Normal], [Reverse].

DSO (Dynamic Stage Organizer)

Vylepšuje výstup zvuku: [OFF], [Low], [Middle], [High].

Volume Settings

Nastavuje úroveň hlasitosti jednotlivých zdrojů.

Položka	Podrobnosti
Media	Nastavuje hlasitost médií: 0 až 50.
Radio Announcements (XAV-AX3250(EUR))	Nastavuje hlasitost rádiových hlášení: 0 až 50.
Phone Call	Nastavuje hlasitost telefonních hovorů: 0 až 50.
Ring Tone	Nastavuje hlasitost vyzvánění: 0 až 50.
Voice Recognition	Nastavuje hlasitost rozpoznání hlasu: 0 až 50.
Navigation Guidance	Nastavuje hlasitost navigačních pokynů: 0 až 50.

Poznámka

- Při nastavování hlasitosti zaparkujte vozidlo na bezpečném místě, protože při příliš vysoké hlasitosti nemusíte slyšet okolní zvuky.

Phone Call Sound

Slouží k výběru reproduktorů pro volání handsfree: [Front], [Rear], [All].

Guidance during Call

Aktivuje oznámení Apple CarPlay přes navigační pokyny nebo zvuky upozornění během telefonování: [ON], [OFF].
(Není k dispozici, když je připojeno zařízení Android Auto.)

Příbuzné téma

- [Používání základního nastavení](#)

Přijímač do automobilu
XAV-AX3200/XAV-AX3250

Vizuální nastavení (Visual)

Wallpaper

Mění tapetu klepnutím na požadovanou barvu.

Nastavení fotografie jako tapety (XAV-AX3200(UC)/XAV-AX3200(E)/XAV-AX3200(E17)/XAV-AX3200(IN)/XAV-AX3250(EUR))

Jako tapetu můžete také nastavit svou oblíbenou fotografií uloženou v zařízení USB typu MSC (Mass Storage Class).

Po připojení zařízení USB k portu USB se na obrazovce zobrazí [You can import a photo from a USB device].

Stiskněte [Import] a vyberte oblíbenou fotografii.

(Lze použít pouze fotografie ve formátu JPEG o maximální velikosti 6 MB.)

Dimmer for Monitor & Illum.

Ztmaví displej a osvětlení tlačítek: [OFF], [Auto], [ON].

Možnost ([Auto] je k dispozici pouze tehdy, když je připojen vodič ovládání osvětlení připojen a funguje, když jsou zapnuté světlomety.)

 (registrace/nastavení) upravuje úroveň jasu, když je aktivováno ztlumení: -5 až +5.

Illum. Level on Monitor OFF

Ztmaví osvětlení tlačítek při vypnutí monitoru: [OFF], [1], [2], [3], [4].

Touch Screen Adjust

Upraví kalibraci dotykové obrazovky, pokud poloha dotyku neodpovídá příslušné položce.

Příbuzné téma

- [Používání základního nastavení](#)

Přijímač do automobilu
XAV-AX3200/XAV-AX3250

BLUETOOTH Nastavení (Bluetooth)

Bluetooth Connection

Aktivuje signál BLUETOOTH: [OFF], [ON], [Pairing] (přejde do pohotovostního párovacího režimu).

Bluetooth Device Info

Zobrazuje informace zařízení BLUETOOTH, které je připojeno k jednotce.
(K dispozici, pouze když je možnost [Bluetooth Connection] nastavena na [ON] a zařízení BLUETOOTH je připojeno k jednotce.)

Bluetooth Reset

Inicializuje všechna nastavení související s BLUETOOTH, například informace o párování, historie hovorů, historie připojených zařízení BLUETOOTH atd.

Příbuzné téma

- [Používání základního nastavení](#)

Přijímač do automobilu
XAV-AX3200/XAV-AX3250

Zrušení demonstračního režimu

- 1 Stiskněte tlačítko HOME, pak stiskněte tlačítko [Settings].
 - 2 Stiskněte [General] a potom stisknutím [Demo] nastavte na [OFF].
 - 3 Chcete-li ukončit nabídku nastavení, dvakrát stiskněte  (zpět).
-

Příbuzné téma

- [Obecná nastavení \(General\)](#)

Přijímač do automobilu
XAV-AX3200/XAV-AX3250

Aktualizace firmwaru

Pokud chcete aktualizovat firmware, navštivte stránky podpory a postupujte podle uvedených pokynů.

Poznámka

- Během aktualizace neodpojujte zařízení USB.

Příbuzné téma

- [Webové stránky zákaznické podpory](#)

Přijímač do automobilu
XAV-AX3200/XAV-AX3250

Opatření

- Elektricky ovládaná anténa se vysouvá automaticky.
- V případě převodu vlastnictví nebo likvidace vozu s nainstalovanou jednotkou obnovte tovární nastavení jednotky.
- Zabraňte postříkání jednotky tekutinami.

Poznámky k bezpečnosti

- Dodržujte místní dopravní předpisy, zákony a předpisy.
- Během řízení
 - Nesledujte ani neovládejte jednotku, protože by to mohlo vést ke snížení soustředění a způsobit nehodu. Před sledováním nebo ovládním jednotky zaparkujte vůz na bezpečném místě.
 - Nepoužívejte funkci nastavení ani žádnou jinou funkci, která by mohla omezit vaši pozornost od sledování vozovky.
 - Při couvání se pro vlastní bezpečnost dívejte dozadu a sledujte okolí, i když je připojena zadní kamera. Nespoléhejte se výlučně na zadní kameru.
- Při používání
 - Do jednotky nezasunujte ruce, prsty ani cizí předměty, protože by mohlo dojít ke zranění nebo poškození jednotky.
 - Uchovávejte malé předměty mimo dosah dětí.
 - Nezapomeňte se připoutat bezpečnostními pásy, aby se zabránilo zranění v případě náhlého pohybu vozu.

Předcházení nehodám

Obraz se zobrazí až po zaparkování auta a zapnutí parkovací brzdy. Pokud se vůz během přehrávání videa rozjede, zobrazí se následující upozornění a video nelze sledovat.

[Video blocked for your safety.]

Za jízdy nepoužívejte jednotku a nesledujte monitor.

Poznámky k LCD panelu

- Zabraňte navlhnutí nebo postříkání LCD panelu kapalinami. Mohlo by dojít k poškození.



- Na LCD panel netlačte, protože by mohlo dojít k deformaci obrazu nebo k závadě (například obraz může být nejasný nebo může dojít k poškození LCD panelu).
- Panelu se dotýkejte pouze prsty. V opačném případě by mohlo dojít k poškození nebo prasknutí LCD panelu.
- LCD panel čistěte suchým měkkým hadříkem. Nepoužívejte rozpouštědla, jako jsou benzín, ředidla, komerčně dostupné čisticí prostředky ani antistatické spreje.
- Jednotku použijte pouze v teplotním rozsahu 0 °C až 40 °C.

- Pokud byl váš vůz zaparkován na chladném nebo horkém místě, obraz nemusí být jasný. Nejedná se ovšem o poškození monitoru. Po stabilizaci teploty ve voze se obraz vyjasní.
- Na monitoru se mohou objevit nehybné modré, červené nebo zelené tečky. Jedná se o „světlé body“ a mohou se vyskytnout u každého LCD. LCD panel je jemné zařízení, které má více než 99,99 % funkčních segmentů. Nicméně je možné, že malé procento (obvykle 0,01 %) segmentů nebude svítit správně. To však nijak neomezuje sledování.

Poznámky k dotykové obrazovce

- Tato jednotka používá odporovou dotykovou obrazovku. Této obrazovky se dotýkejte přímo prstem.
- Vícedotykové ovládání není u této jednotky podporováno.
- Nedotýkejte se obrazovky ostrými předměty, jako je jehla, pero nebo nehet. Tento přístroj nepodporuje funkci stylusu.
- Zabraňte, aby se dotykové obrazovky dotýkaly jiné předměty. Pokud se obrazovky dotýká jiný předmět, než váš prst, jednotka nemusí reagovat správně.
- Nevystavujte jednotku silným nárazům, protože obrazovka je vyrobena ze skla. Dojde-li k prasknutí nebo naštípnutí obrazovky, nedotýkejte se poškozené součásti - hrozí nebezpečí zranění.
- Uchovávejte ostatní elektrická zařízení v bezpečné vzdálenosti od dotykové obrazovky. Mohou způsobit poruchu dotykové obrazovky.

V případě jakýchkoli dotazů nebo problémů týkajících se této jednotky, které nejsou popsány v tomto dokumentu Uživatelská příručka, se obraťte na nejbližšího prodejce značky Sony.

Příbuzné téma

- [Obecná nastavení \(General\)](#)

Přijímač do automobilu
XAV-AX3200/XAV-AX3250

Podporované formáty pro přehrávání USB

- WMA (.wma)*¹ *²
Přenosová rychlost: 48 kb/s – 192 kb/s (podporuje variabilní přenosovou rychlost (VBR))*³
Vzorkovací kmitočet*⁴ : 44,1 kHz
- MP3 (.mp3)*¹ *²
Přenosová rychlost: 48 kb/s – 320 kb/s (podporuje variabilní přenosovou rychlost (VBR))*³
Vzorkovací kmitočet*⁴ : 32 kHz, 44,1 kHz, 48 kHz
- AAC (.m4a)*¹ *²
Přenosová rychlost: 40 kb/s – 320 kb/s (podporuje variabilní přenosovou rychlost (VBR))*³
Vzorkovací kmitočet*⁴ : 8 kHz – 48 kHz
Bit na vzorek (kvantizační bit): 16 bitů
- FLAC (.flac)*¹ *⁶
Vzorkovací kmitočet*⁴ : 8 kHz – 48 kHz
Bit na vzorek (kvantizační bit): 16 bitů
- WAV (.wav)*¹
Vzorkovací kmitočet*⁴ : 8 kHz – 48 kHz
Bit na vzorek (kvantizační bit): 16 bitů, 24 bitů
- Xvid (.avi)
Video kodek: MPEG-4 Advanced Simple Profile
Zvukový kodek: MP3 (MPEG-1 Layer3)
Přenosová rychlost: max. 4 Mb/s
Snímková frekvence: max. 30 snímků/s (30p/60i)
Rozlišení: max. 1 280 × 720*⁵
- MPEG-4 (.mp4)
Video kodek: MPEG-4 Advanced Simple Profile, AVC Baseline Profile
Zvukový kodek: AAC
Přenosová rychlost: max. 4 Mb/s
Snímková frekvence: max. 30 snímků/s (30p/60i)
Rozlišení: max. 1 280 × 720*⁵
- WMV (.wmv, .avi)*¹
Video kodek: WMV3, WVC1
Zvukový kodek: MP3, WMA
Přenosová rychlost: max. 6 Mb/s
Snímková frekvence: max. 30 snímků/s
Rozlišení: max. 720 × 480*⁵
- MKV (.mkv)
Video kodek: MPEG-4 Advanced Simple Profile, AVC Baseline Profile
Zvukový kodek: MP3, AAC
Přenosová rychlost: max. 5 Mb/s
Snímková frekvence: max. 30 snímků/s
Rozlišení: max. 1 280 × 720*⁵

*1 Soubory chráněné autorskými právy a vícekanálové zvukové soubory nelze přehrávat.

*2 DRM Soubory (Digital Rights Management) nelze přehrávat.

*3 V závislosti na vzorkovací frekvenci jsou zahrnuty nestandardní bitové rychlosti nebo nezaručené bitové rychlosti.

*4 Vzorkovací frekvence nemusí odpovídat všem kodérům.

*5 Tato čísla označují maximální rozlišení přehrávatelného videa a neoznačují rozlišení displeje přehrávače. Rozlišení displeje je 800 × 480.

*6 Zobrazení informací značek není podporováno.

Poznámka

- Některé soubory nemusí být možné přehrát, přestože zařízení podporuje jejich formáty.

5-027-267-51(2) Copyright 2021 Sony Corporation

Přijímač do automobilu
XAV-AX3200/XAV-AX3250

Informace o službě iPhone

- **Kompatibilní modely telefonu iPhone:**

iPhone SE (2. generace), iPhone 11 Pro Max, iPhone 11 Pro, iPhone 11, iPhone XS Max, iPhone XS, iPhone XR, iPhone X, iPhone 8 Plus, iPhone 8, iPhone 7 Plus, iPhone 7, iPhone SE, iPhone 6s Plus, iPhone 6s, iPhone 6 Plus, iPhone 6, iPhone 5s

- Značka Made for Apple znamená, že příslušenství je určeno přímo pro připojení k výrobkům Apple označeným ve značce a že bylo vývojářem certifikováno, že toto příslušenství splňuje výkonové standardy společnosti Apple. Společnost Apple neodpovídá za provoz tohoto zařízení ani za jeho soulad s bezpečnostními a regulačními standardy. Použití tohoto doplňku s výrobkem Apple může mít vliv na výkon bezdrátových funkcí.

Přijímač do automobilu
XAV-AX3200/XAV-AX3250

Poznámka k licenci

Tento produkt obsahuje software, který Sony používá na základě licenční smlouvy s vlastníkem jeho autorských práv. Jsme povinni sdělit obsah smlouvy zákazníkům na základě požadavku vlastníka autorských práv na software. Podrobnosti o licencích na software zobrazíte výběrem [Settings] → [General] → [Open Source Licenses].

V případě jakýchkoli dotazů nebo problémů týkajících se této jednotky, které nejsou popsány v tomto dokumentu Uživatelská příručka, se obraťte na nejbližšího prodejce značky Sony.

Příbuzné téma

- [Obecná nastavení \(General\)](#)

Přijímač do automobilu
XAV-AX3200/XAV-AX3250

Údržba

Výměna lithiové baterie (CR2025) dálkového ovladače (XAV-AX3200(UC)/XAV-AX3200(E)/XAV-AX3200(E17)/XAV-AX3200(IN)/XAV-AX3250(UC))

Když klesne napětí baterie, dosah dálkového ovladače se zkrátí.

UPOZORNĚNÍ

V případě chybné výměny hrozí exploze baterie. Vyměňte pouze za stejný nebo ekvivalentní typ.

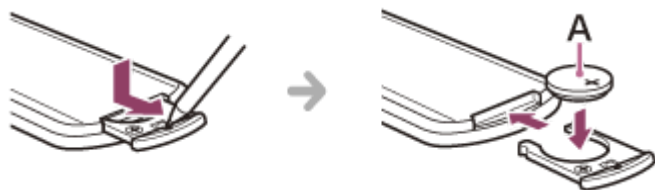

A: Lithiová baterie (CR2025) stranou + nahoru

Poznámka

- Uchovávejte lithiovou baterii mimo dosah dětí. Pokud dojde ke spolknutí baterie, okamžitě vyhledejte lékaře.

Přijímač do automobilu
XAV-AX3200/XAV-AX3250

Technické údaje

Monitor

Typ displeje	Širokoúhlý barevný LCD monitor
Rozměry	17,6 cm/ 6,95 palců
Systém	TFT aktivní matrice
Počet pixelů	1 152 000 pixelů (800 × 3 (RGB) × 480)
Systém barev	Automatický výběr PAL/NTSC pro výstup CAMERA IN

Část Radio

XAV-AX3200(UC)/XAV-AX3250(UC):

FM

Rozsah ladění	87,5 MHz – 107,9 MHz
Užitečná citlivost	7 dBf
Odstup signál/šum	70 dB (mono)
Odstup po 1 kHz	45 dB

AM

Rozsah ladění	530 kHz – 1 710 kHz
Citlivost	32 μ V

XAV-AX3200(E)/XAV-AX3200(E17)/XAV-AX3200(IN):

FM

Rozsah ladění	87,5 MHz – 108,0 MHz (s kroky po 50 kHz) 87,5 MHz – 108,0 MHz (s kroky po 100 kHz) 87,5 MHz – 107,9 MHz (s kroky po 200 kHz)
Krok ladění FM	Možnost přepnutí 50 kHz / 100 kHz / 200 kHz
Užitečná citlivost	7 dBf
Odstup signál/šum	70 dB (mono)

Odstup po 1 kHz	45 dB
-----------------	-------

AM

Rozsah ladění	531 kHz – 1 602 kHz (s kroky po 9 kHz) 530 kHz – 1 710 kHz (s kroky po 10 kHz)
Krok ladění AM	Možnost přepnutí 9 kHz / 10 kHz
Citlivost	32 μ V

XAV-AX3250(EUR):

DAB/DAB+

Rozsah ladění	174,928 MHz – 239,200 MHz
Terminál antény	Konektor externí antény

FM

Rozsah ladění	87,5 MHz – 108,0 MHz (s kroky po 50 kHz) 87,5 MHz – 108,0 MHz (s kroky po 100 kHz)
Krok ladění FM	Možnost přepnutí 50 kHz / 100 kHz
Užitečná citlivost	7 dBf
Odstup signál/šum	70 dB (mono)
Odstup po 1 kHz	45 dB

AM

Rozsah ladění	531 kHz – 1 602 kHz
Citlivost	32 μ V

Sekce přehrávače USB

Rozhraní	USB (vysokorychlostní)
Maximální proud	1,5 A

Část A/V IN

Systém barev	Automatický výběr PAL/NTSC pro výstup A/V IN
--------------	--

Bezdrátová komunikace

Komunikační systém	Standard BLUETOOTH verze 3.0
Výstup	Výkonová třída 2 standardu BLUETOOTH (max. vedeno +1 dBm)
Maximální komunikační dosah*1	Bez překážek, přibližně 10 m
Frekvenční pásmo	Pásmo 2,4 GHz (2,4000 GHz – 2,4835 GHz)
Způsob modulace	FHSS
Kompatibilní profily BLUETOOTH*2	A2DP (Advanced Audio Distribution Profile) 1.3 AVRCP (Audio Video Remote Control Profile) 1.3 HFP (Handsfree Profile) 1.6 PBAP (Phone Book Access Profile) 1.1
Odpovídající kodek	SBC, AAC

*1 Skutečný dosah se bude lišit v závislosti na překážkách mezi zařízeními, magnetických polích v okolí mikrovlnné trouby, statické elektřině, citlivosti příjmu, výkonu antény, operačním systému, softwarové aplikaci atd.

*2 Profily standardu BLUETOOTH označují účel komunikace přes rozhraní BLUETOOTH mezi zařízeními.

Sekce zesilovače

Výstupy	Výstupy pro reproduktory
Impedance reproduktorů	4 Ω – 8 Ω
Maximální výstupní výkon	55 W × 4 (při 4 Ω)

Obecné

Požadavky na napájení	Baterie vozidla, 12 V DC (uzemnění záporného pólu)
Jmenovitý proudový příkon	10 A
Rozměry (maximální)	Přibližně 178 mm × 100 mm × 139 mm (š/v/h)
Rozměry pro instalaci	Přibližně 182 mm × 111 mm × 120 mm (š/v/h)
Hmotnost	Přibližně 1,0 kg
Obsah balení	Hlavní jednotka (1) Součásti pro instalaci a připojení (1 sada) Dálkový ovladač (1): RM-X170 (XAV-AX3200(UC)/XAV-AX3200(E)/XAV-AX3200(E17)/XAV-AX3200(IN)/XAV-AX3250(UC))
Volitelné příslušenství/vybavení	SiriusXM Connect Vehicle Tuner: SXV100, SXV200, SXV300 (XAV-AX3200(UC)/XAV-AX3250(UC))

Podrobné informace získáte od prodejce.

Provedení a technické vlastnosti mohou být bez upozornění změněny.

Přijímač do automobilu
XAV-AX3200/XAV-AX3250

Autorská práva



SiriusXM-Ready® umožňuje poslouchat hudbu bez reklam i sportovní přenosy, rozhovory, zábavné pořady nebo zprávy, to vše na jednom místě. (Je nutné zařízení SiriusXM Connect Tuner a předplatné. Prodávají se samostatně.)

Další informace můžete nalézt na adrese www.siriusxm.com.

SiriusXM a všechny související značky a loga jsou ochranné známky společnosti Sirius XM Radio, Inc. Všechna práva vyhrazena.

Slovní značka a loga Bluetooth® jsou registrované ochranné známky společnosti Bluetooth SIG, Inc. a jejich použití společností Sony Group Corporation a jejími pobočkami je licencováno. Ostatní obchodní známky a obchodní názvy jsou majetkem příslušných vlastníků.

Windows Media je registrovaná ochranná známka nebo ochranná známka společnosti Microsoft Corporation ve Spojených státech a/nebo v jiných zemích.

Tento výrobek je chráněn určitými právy na ochranu duševního vlastnictví společnosti Microsoft Corporation. Používání nebo šíření takové technologie mimo tento produkt bez licence od společnosti Microsoft nebo od autorizované dceřiné společnosti Microsoft je zakázáno.

Apple, iPhone a Lightning jsou ochranné známky společnosti Apple Inc. registrované ve Spojených státech a jiných zemích.

Apple CarPlay je ochranná známka společnosti Apple Inc.

IOS je ochranná známka nebo registrovaná ochranná známka společnosti Cisco ve Spojených státech a v jiných zemích a její použití je licencováno.

Android, Android Auto, Google a Google Play jsou ochranné známky společnosti Google LLC.

WebLink je registrovaná ochranná známka společnosti Abalta Technologies, Inc. v USA a ochranná známka v jiných zemích.

TENTO PRODUKT JE PŘEDMĚTEM LICENCE JAKO SOUČÁST PORTFOLIA LICENCÍ PATENTU MPEG-4 PRO OSOBNÍ A NEKOMERČNÍ VYUŽITÍ KE (I) KÓDOVÁNÍ OBRAZU V SOULADU S NORMOU MPEG-4 („MPEG-4 VIDEO“) A/NEBO (II) DEKÓDOVÁNÍ OBRAZOVÉHO ZÁZNAMU AVC VIDEO, KTERÝ BYL ZAKÓDOVÁN SPOTŘEBITELEM BĚHEM OSOBNÍ A NEKOMERČNÍ ČINNOSTI A/NEBO BYL ZÍSKÁN OD POSKYTOVATELE VIDEO OBSAHU, KTERÝ JE NA ZÁKLADĚ LICENCE OPRÁVNĚN POSKYTOVAT MPEG-4 VIDEO.

NEPOSKYTUJE SE ANI NELZE ODVOZOVAT LICENCI NA JAKÉKOLI JINÉ POUŽÍVÁNÍ.

DOPLŇUJÍCÍ INFORMACE, KTERÉ SE VZTAHUJÍ K PROPAGAČNÍMU, INTERNÍMU A KOMERČNÍMU POUŽITÍ A LICENCOVÁNÍ LZE ZÍSKAT OD SPOLEČNOSTI MPEG LA, LLC. VIZ

[HTTP://WWW.MPEGLA.COM](http://WWW.MPEGLA.COM)

Všechny ostatní obchodní značky jsou obchodními značkami svých příslušných vlastníků.

Přijímač do automobilu
XAV-AX3200/XAV-AX3250

Řešení problémů

Před vyžádáním opravy proveďte následující.

- Přečtěte si příslušné pokyny a témata pro řešení problémů v dokumentu Uživatelská příručka.
- Problémy mohou být vyřešeny aktualizací softwaru. Když nainstalujete aplikaci „Support by Sony“ do svého smartphonu, můžete jednoduše získat informace o aktualizacích softwaru.
- Navštivte naši domovskou stránku zákaznické podpory.

Pokud nic z výše uvedeného nepomůže, obraťte se na nejbližšího prodejce značky Sony.

Příbuzné téma

- [Webové stránky zákaznické podpory](#)
- [Informace o aplikaci „Support by Sony“](#)

Přijímač do automobilu
XAV-AX3200/XAV-AX3250

Žádné pípnutí.

- Je připojen volitelný zesilovač a nepoužíváte vestavěný zesilovač.

Přijímač do automobilu
XAV-AX3200/XAV-AX3250

Spálená pojistka. / Hluk při přepnutí polohy zapalování.

- Vodiče zdroje napájení nejsou správně zapojeny na konektoru pro napájení příslušenství vozidla.

Přijímač do automobilu
XAV-AX3200/XAV-AX3250

Zobrazení zmizelo z monitoru/nezobrazí se.

- Je aktivována funkce vypnutí monitoru.
 - Dotkněte se libovolné části displeje, aby se zapnul.
-

Příbuzné téma

- [Hlavní jednotka a dálkový ovladač](#)
- [Zobrazení obrazovky](#)

Přijímač do automobilu
XAV-AX3200/XAV-AX3250

Nelze vybírat položky nabídky.

- Nedostupné položky jsou zobrazeny šedě.

Přijímač do automobilu
XAV-AX3200/XAV-AX3250

Funkce USB nefungují správně.

- Nepoužívejte prodlužovací kabel USB, protože by mohlo dojít k omezení kvality signálu.
 - Použijte kratší kabel USB při připojování zařízení USB nebo vyměňte kabel USB za nový.

Přijímač do automobilu
XAV-AX3200/XAV-AX3250

Jednotku nelze ovládat.

- Restartujte jednotku stisknutím a podržením tlačítka HOME déle než 10 sekund. V zájmu vlastní bezpečnosti nerestartujte jednotku při řízení vozidla.

Přijímač do automobilu
XAV-AX3200/XAV-AX3250

Automaticky nastavené hodiny nejsou přesné.

- Data pro nastavení hodin na rádiových vlnách nejsou přesná.
 - Stiskněte tlačítko HOME, vyberte položku [Settings] → [General] → [Date/Time] → [Set Date/Time] a pak nastavte [Manual]. Potom klepněte na  (registrace/nastavení) a ručně nastavte hodiny.
-

Příbuzné téma

- [Obecná nastavení \(General\)](#)

Přijímač do automobilu
XAV-AX3200/XAV-AX3250

Dotyková obrazovka nereaguje správně na váš dotek.

- Dotýkejte se pouze jedné části dotykové obrazovky najednou. Pokud se dotkněte současně více částí, dotyková obrazovka nebude reagovat správně.
 - Proveďte kalibraci dotykové obrazovky displeje.
 - Dotýkejte se obrazovky citlivé na tlak silněji.
-
-

Příbuzné téma

- [Vizuální nastavení \(Visual\)](#)

Přijímač do automobilu
XAV-AX3200/XAV-AX3250

Není rozpoznáno více dotyků.

- Vícedotykové ovládání není u této jednotky podporováno.

Přijímač do automobilu
XAV-AX3200/XAV-AX3250

Příjem rádia je špatný. / Objevuje se statický šum.

- Pevně připojte anténu.

Přijímač do automobilu
XAV-AX3200/XAV-AX3250

Nelze přijmout stanice. (XAV-AX3200(E)/XAV-AX3200(E17)/XAV-AX3200(IN)/XAV-AX3250(EUR))

- Nastavení kroku ladění bylo vymazáno.
 - Nastavte krok ladění znovu.
-

Příbuzné téma

- [Obecná nastavení \(General\)](#)

Přijímač do automobilu
XAV-AX3200/XAV-AX3250

PTY zobrazí [PTY not found.].

-
- Aktuální stanice není stanice RDS nebo je rozhlasový příjem slabý.

Přijímač do automobilu
XAV-AX3200/XAV-AX3250

Seek se aktivuje po několika vteřinách poslechu. (XAV-AX3250(EUR))

- Stanice nenabízí TP nebo má slabý signál.
 - Deaktivujte TA.
-

Příbuzné téma

- [Používání funkcí možnosti rádia](#)

Přijímač do automobilu
XAV-AX3200/XAV-AX3250

Žádná hlášení o dopravní situaci. (XAV-AX3250(EUR))

- Aktivujte TA.
 - Stanice nevysílá žádná hlášení o dopravní situaci, přestože jde o stanici TP.
 - Vyladte jinou stanici.
-
-

Příbuzné téma

- [Používání funkcí možnosti rádia](#)

Přijímač do automobilu
XAV-AX3200/XAV-AX3250

Nelze přijmout stanice.

- V části [No Station] jsou uvedeny podrobnosti, když nelze přijímat signál DAB.
-

Příbuzné téma

- [Rádio DAB \(XAV-AX3250\(EUR\)\)](#)

Přijímač do automobilu
XAV-AX3200/XAV-AX3250

Žádná hlášení o dopravní situaci.

- Vypněte hlášení DAB.
 - Když jsou zapnuta hlášení DAB, hlášení o dopravní situaci (TA) nejsou dostupná.
-

Příbuzné téma

- [Používání funkcí možnosti DAB](#)

Přijímač do automobilu
XAV-AX3200/XAV-AX3250

Žádný obraz nebo šum v obrazu.

- Nesprávné připojení.
 - Zkontrolujte propojení mezi touto jednotkou a zařízením a nastavte volič vstupu zařízení na zdroj odpovídající této jednotce.
- Nesprávná instalace
 - Nainstalujte jednotku pod úhlem méně než 30° na pevnou část vozu.
- Parkovací vodič (světle zelený) není připojen k vodiči spínače parkovací brzdy nebo není použita parkovací brzda.
 - Zkontrolujte, že je parkovací vodič pevně připojen k vodiči spínače parkovací brzdy, a potom použijte parkovací brzdu.

Přijímač do automobilu
XAV-AX3200/XAV-AX3250

Obraz se nevejde na obrazovku.

- Ve zdroji přehrávání je pevně nastaven poměr stran.

Přijímač do automobilu
XAV-AX3200/XAV-AX3250

Žádný zvuk, zvuk přeskakuje nebo praskání zvuku.

- Nesprávné připojení.
 - Zkontrolujte propojení mezi touto jednotkou a přípojným zařízením a nastavte volič vstupu zařízení na zdroj odpovídající této jednotce.
 - Nesprávná instalace
 - Nainstalujte jednotku pod úhlem méně než 30° na pevnou část vozu.

 - Jednotka je pozastavena/stopa se posunuje rychle dozadu/dopředu.
 - Nesprávně provedená nastavení výstupů.
 - Příliš nízká hlasitost.
 - Je aktivována funkce ATT.
 - Nepodporovaný formát.
 - Zkontrolujte, zda jednotka podporuje tento formát.
-

Příbuzné téma

- [Podporované formáty pro přehrávání USB](#)

Přijímač do automobilu
XAV-AX3200/XAV-AX3250

Zvuk obsahuje šum.

- Uchovávejte vodiče a kabely v dostatečné vzdálenosti od sebe.

Přijímač do automobilu
XAV-AX3200/XAV-AX3250

Položky nelze přehrát.

- Odpojte a znovu připojte zařízení USB.

Přijímač do automobilu
XAV-AX3200/XAV-AX3250

Zahájení přehrávání ze zařízení USB trvá déle.

- Zařízení USB obsahuje velké soubory nebo soubory s komplikovanou stromovou strukturou.

Přijímač do automobilu
XAV-AX3200/XAV-AX3250

Zvukové soubory nelze přehrát.

- Zařízení USB naformátovaná s jiným souborovým systémem než FAT12, FAT16, FAT32 nebo exFAT nejsou podporována.*

* Tato jednotka podporuje systémy FAT12, FAT16, FAT32 a exFAT, ale některá zařízení USB nemusí podporovat všechny tyto systémy. Podrobnosti naleznete v návodu konkrétního zařízení USB, případně se můžete obrátit na výrobce.

Přijímač do automobilu
XAV-AX3200/XAV-AX3250

Nelze přehrávat ze smartphonu připojeného k portu USB.

- Připojení USB je dostupné pouze pro telefony Android a zařízení USB v režimu MSC.
Při použití jiného smartphonu než Android navažte připojení s BLUETOOTH.
-

Příbuzné téma

- [Příprava zařízení Bluetooth®](#)

Přijímač do automobilu
XAV-AX3200/XAV-AX3250

Druhé zařízení BLUETOOTH nemůže tuto jednotku detekovat.

- Nastavte [Bluetooth Connection] na [ON].
 - Při připojování k zařízení BLUETOOTH tato jednotka nemůže být nalezena jiným zařízením. Přerušete aktuální připojení a vyhledejte tuto jednotku z jiného zařízení.
 - V závislosti na vašem smartphonu nebo mobilním telefonu bude pravděpodobně nutné odstranit tuto jednotku z historie připojených smartphonů nebo mobilních telefonů a potom je znovu spárovat.
-

Příbuzné téma

- [Příprava zařízení Bluetooth®](#)
- [BLUETOOTH Nastavení \(Bluetooth\)](#)

Přijímač do automobilu
XAV-AX3200/XAV-AX3250

Připojení není možné.

- Zkontrolujte postupy párování a připojení v příručce ke druhému zařízení atd. a zopakujte operaci.

Přijímač do automobilu
XAV-AX3200/XAV-AX3250

Nezobrazuje se název nalezeného zařízení.

- V závislosti na stavu druhého zařízení nemusí být možné název získat.

Přijímač do automobilu
XAV-AX3200/XAV-AX3250

Žádný vyzváněcí tón.

- Zvyšte hlasitost při přijímání volání.
 - Reproduktory nejsou připojeny k jednotce.
 - Připojte reproduktory k jednotce. Chcete-li vybrat reproduktory pro vyzváněcí tón, stiskněte HOME, potom stiskněte [Settings] a vyberte [Phone Call Sound] v [Sound].
-
-

Příbuzné téma

- [Nastavení zvuku \(Sound\)](#)

Přijímač do automobilu
XAV-AX3200/XAV-AX3250

Nízká hlasitost volajícího.

- Zvyšte hlasitost během hovoru.

Přijímač do automobilu
XAV-AX3200/XAV-AX3250

Druhá strana říká, že je hlasitost příliš nízká nebo vysoká.

- Upravte úroveň [MIC Gain].
-
-

Příbuzné téma

- [Dostupné operace během telefonování](#)

Přijímač do automobilu
XAV-AX3200/XAV-AX3250

Během telefonních hovorů je slyšet ozvěna nebo šum.

- Snižte hlasitost.
 - Nastavte možnost [Speech Quality] na [Mode 1] nebo [Mode 2].
 - Pokud je hlučné okolí, pokuste se hluk ztlumit.
 - Pokud je hluk zvenčí hlasitý, zavřete okno.
 - Pokud je hlučná klimatizace, snižte výkon klimatizace.
-

Příbuzné téma

- [Dostupné operace během telefonování](#)

Přijímač do automobilu
XAV-AX3200/XAV-AX3250

Kvalita zvuku z telefonu je nízká.

- Kvalita zvuku z telefonu závisí na příjmu mobilního telefonu.
 - Pokud je slabý signál, přesuňte vozidlo na místo s lepším příjmem signálu.

Přijímač do automobilu
XAV-AX3200/XAV-AX3250

Hlasitost připojeného zařízení BLUETOOTH je nízká nebo vysoká.

- Úroveň hlasitosti se bude lišit v závislosti na zařízení BLUETOOTH.
 - Snižte rozdíl hlasitosti mezi touto jednotkou a zařízením BLUETOOTH.

Příbuzné téma

- [Přehrávání ze zařízení BLUETOOTH](#)

Přijímač do automobilu
XAV-AX3200/XAV-AX3250

Během streamování přeskakuje zvuku nebo se přeruší připojení BLUETOOTH.

- Zmenšíte vzdálenost mezi jednotkou a zařízením BLUETOOTH.
- Pokud je zařízení BLUETOOTH uloženo v pouzdře, které narušuje signál, během používání vyjměte zařízení z pouzdra.
- V okolí se používá více zařízení BLUETOOTH nebo jiných zařízení (například rádiová zařízení ham), která vysílají rádiové vlny.
 - Vypněte ostatní zařízení.
 - Zvětšete vzdálenost mezi jednotkou a jinými zařízeními.
- Přehrávání zvuku se na okamžik zastaví, když se tato jednotka připojuje k mobilnímu telefonu. Nejedná se o poruchu.

Přijímač do automobilu
XAV-AX3200/XAV-AX3250

Během streamování zvuku nelze připojené zařízení BLUETOOTH ovládat.

-
- Zkontrolujte, zda připojené zařízení BLUETOOTH podporuje AVRCP.

Přijímač do automobilu
XAV-AX3200/XAV-AX3250

Některé funkce nefungují.

- Zkontrolujte, zda připojené zařízení podporuje příslušné funkce.

Přijímač do automobilu
XAV-AX3200/XAV-AX3250

Byl nechtěně přijat hovor.

- V připojeném telefonu je nastaveno automatické spuštění zahájení hovoru.
 - Možnost [Auto Answer] této jednotky je nastavena na [ON].
-

Příbuzné téma

- [Dostupné operace během telefonování](#)

Přijímač do automobilu
XAV-AX3200/XAV-AX3250

Spárování se nezdařilo kvůli časovému limitu.

- V závislosti na připojovaném zařízení může být časový limit pro spárování krátký. Pokuste se dokončit spárování včas.

Přijímač do automobilu
XAV-AX3200/XAV-AX3250

Nelze provést spárování.

- Po obnovení výchozích hodnot se jednotka nemusí být schopná spárovat s dříve spárovaným zařízením BLUETOOTH, pokud jsou v zařízení BLUETOOTH uloženy informace o spárování s jednotkou. V takovém případě odstraňte informace o spárování s jednotkou ze zařízení BLUETOOTH a spárujte zařízení znovu.

Přijímač do automobilu
XAV-AX3200/XAV-AX3250

Nelze používat funkci BLUETOOTH.

- Vypněte zapalování. Chvilku počkejte a potom přepněte zapalování do polohy ACC.

Přijímač do automobilu
XAV-AX3200/XAV-AX3250

Během handsfree volání není z reproduktorů vozidla slyšet žádný zvuk.

- Pokud je zvuk reprodukován z mobilního telefonu, nastavte mobilní telefon tak, aby byl zvuk slyšet z reproduktorů vozidla.

Přijímač do automobilu
XAV-AX3200/XAV-AX3250

Z připojeného A/V zařízení nelze přehrávat obsah.

- Zkontrolujte, že je A/V kabel řádně připojen k jednotce.
- Zařízení musí být připojeno pomocí A/V kabelu s konektorem mini jack (není součástí balení). Při použití jiného kabelu s jinou polohou vodičů může být narušen obraz a zvuk.

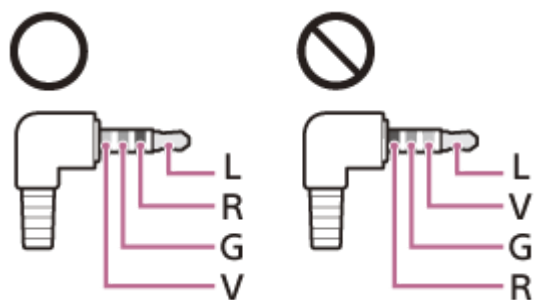

L: levé audio (bílá)
R: pravé audio (červená)
V: video (žlutá)
G: uzemnění

Přijímač do automobilu
XAV-AX3200/XAV-AX3250

Kanál s obsahem pro dospělé není zablokován, ačkoli je nastaven rodičovský zámek.

- Pokud vyladíte kanál s obsahem pro dospělé, zobrazí se heslo. Po zadání hesla bude odblokován rodičovský zámek pro všechny kanály, dokud nevypnete napájení jednotky nebo dokud znovu nezapnete rodičovský zámek. Znovu nastavte položku [Parental Control] na [Locked] v možnosti SXM (●●●).

Příbuzné téma

- [Používání funkcí možnosti SXM](#)

Přijímač do automobilu
XAV-AX3200/XAV-AX3250

Ikona Apple CarPlay není zobrazena na obrazovce HOME.

- Váš iPhone není kompatibilní s Apple CarPlay.
 - Podrobné pokyny najdete v příručce dodané s vaším iPhone, nebo navštivte web Apple CarPlay.
- Odpojte svůj iPhone od portu USB a znovu jej připojte.
- Apple CarPlay nemusí být ve vaší zemi nebo regionu k dispozici.
- Zkontrolujte, zda je váš iPhone připojen k jednotce certifikovaným kabelem Lightning.

Přijímač do automobilu
XAV-AX3200/XAV-AX3250

Ikona Android Auto není zobrazena na obrazovce HOME.

- Zkontrolujte svůj telefon Android a přijměte právní omezení a žádosti o oprávnění k používání Android Auto ve vašem telefonu Android.
- Ve vašem telefonu Android není nainstalována žádná aplikace Android Auto.
 - Stáhněte si a nainstalujte aplikaci Android Auto do svého telefonu Android.
- Váš telefon Android není kompatibilní s Android Auto.
 - Je nezbytné, aby váš telefon Android podporoval Android Auto. Podrobné pokyny najdete v příručce dodané s vaším telefonem Android, nebo navštivte web Android Auto.
- Odpojte svůj telefon Android od portu USB a znovu jej připojte.
- Android Auto nemusí být ve vaší zemi nebo regionu k dispozici.

Přijímač do automobilu
XAV-AX3200/XAV-AX3250

Nelze použít WebLink™.

- Je vyžadována instalace aplikace „WebLink Host“ do vašeho telefonu iPhone/Android.
 - Informujte se na následujícím webu a nainstalujte aplikaci „WebLink Host“.
<http://abaltatech.com/WL>
 - Zkontrolujte svůj telefon iPhone/Android a přijměte právní omezení a oprávnění k používání WebLink™ ve vašem telefonu iPhone/Android.
- Odpojte svůj telefon iPhone/Android od portu USB a znovu jej připojte.
- Restartujte svůj telefon iPhone/Android.
- WebLink™ nemusí být ve vaší zemi nebo regionu k dispozici.

Přijímač do automobilu
XAV-AX3200/XAV-AX3250

Chybí zvuk. / Zvuk je tichý.

- Telefon iPhone/Android není k jednotce připojen prostřednictvím BLUETOOTH.
 - Navažte připojení s BLUETOOTH.
- Nízká hlasitost [Bluetooth].
 - Nastavte hlasitost [Bluetooth].

Přijímač do automobilu
XAV-AX3200/XAV-AX3250

General

Cannot play this content.

- Aktuálně vybraný obsah nelze přehrát nebo přeskočit na další.
 - Obsah není v podporovaném formátu souboru. Zkontrolujte podporované formáty souborů.

Device no response

- Jednotka nerozpozná připojené zařízení USB.
 - Odpojte a znovu připojte zařízení USB.
 - Zkontrolujte, zda jednotka podporuje zařízení USB.

No Playable Data

- Zařízení USB nemá žádná přehrávatelná data.
 - Načtete hudební data/soubory do zařízení USB.

Overcurrent caution on USB.

- Zařízení USB je přetíženo.
 - Odpojte zařízení USB.
 - Zařízení USB je závadné nebo je připojeno nepodporované zařízení.

USB device not supported

- Informace o kompatibilitě zařízení USB naleznete na stránkách podpory.

USB hub not supported

- Rozbočovače USB nejsou v této jednotce podporovány.

Příbuzné téma

- [Podporované formáty pro přehrávání USB](#)
- [Webové stránky zákaznické podpory](#)

Přijímač do automobilu
XAV-AX3200/XAV-AX3250

BLUETOOTH

Bluetooth device is not found.

- Jednotka nemůže rozpoznat připojitelné zařízení BLUETOOTH.
 - Zkontrolujte nastavení BLUETOOTH připojovaného zařízení.
- V seznamu zaregistrovaných zařízení BLUETOOTH není žádné zařízení.
 - Proveďte spárování se zařízením BLUETOOTH.

Handsfree device is not available.

- Není připojen žádný mobilní telefon.
 - Připojte mobilní telefon.

Příbuzné téma

- [Spárování a připojení k zařízením BLUETOOTH](#)
- [Připojení ke spárovanému zařízením BLUETOOTH](#)

Přijímač do automobilu
XAV-AX3200/XAV-AX3250

SiriusXM Connect Vehicle Tuner (XAV-AX3200(UC)/XAV-AX3250(UC))

Channel Locked Please Enter the Lock Code

- Požadovaný kanál je zamknutý funkcí rádia Parental Control. V části „[Nastavení rodičovského zámku](#)“ jsou uvedeny další informace o funkci Parental Control a pokyny pro přístupu k zamknutým kanálům.

Channel Not Available

- Požadovaný kanál není platný kanál služby SiriusXM nebo kanál, který jste poslouchali, již není k dispozici.
- Tato zpráva se může krátce zobrazit také při prvním připojení nového zařízení SiriusXM Connect Vehicle Tuner. Informace o kanálech služby SiriusXM naleznete na adrese www.siriusxm.com pro USA nebo adrese www.siriusxm.ca pro Kanadu.

Channel Not Subscribed Call SiriusXM to Subscribe

- Požadovaný kanál není součástí vašeho předplaceného balíčku služby SiriusXM nebo kanál, který jste poslouchali, již není součástí předplaceného balíčku služby SiriusXM.

Pokud máte otázky týkající se předplaceného balíčku nebo pokud si chcete tento kanál předplatit, obraťte se na službu SiriusXM.

V USA můžete provést aktivaci online nebo zavoláním péče o posluchače služby SiriusXM:

- Navštivte adresu www.siriusxm.com/activatenow
- Volejte péči o posluchače SiriusXM na čísle 1-866-635-2349

Pokud máte otázky ohledně předplatného v Kanadě, kontaktujte:

- Navštivte adresu www.siriusxm.ca/activate
- Volejte péči o zákazníky SiriusXM na čísle 1-888-539-7474

Check Antenna

- Rádio zjistilo problém s anténou SiriusXM.
- Kabel antény může být odpojen nebo poškozen.
 - Zkontrolujte, zda je kabel antény připojen k zařízení SiriusXM Connect Vehicle Tuner.
 - Zkontrolujte, zda není kabel antény poškozen nebo zkroucen.
 - Pokud je kabel poškozen, vyměňte anténu. Výrobky SiriusXM jsou k dispozici u místních prodejců zvukových zařízení pro vozidla nebo online na adrese <https://shop.siriusxm.com/all-parts/>

Check Tuner

- Rádio má potíže s komunikací se zařízením SiriusXM Connect Vehicle Tuner.
- Tuner může být odpojen nebo poškozen.
 - Zkontrolujte, zda je kabel zařízení SiriusXM Connect Vehicle Tuner řádně připojen k rádiu.

Incorrect Pass Code entered

- Zadáání hesla se nezdařilo.
 - Zkontrolujte, zda bylo správně zadáno heslo.
 - Pokud zapomenete heslo, použijte funkci [SXM Reset] v části [General]. Použitím funkce [SXM Reset] obnovíte výchozí hodnoty všech nastavení služby SiriusXM a vymažete uložený obsah v zařízení SiriusXM Connect Vehicle Tuner.

No Signal

- SiriusXM Connect Vehicle Tuner má potíže s příjmem satelitního signálu SiriusXM.

- Ujistěte se, že se vozidlo nachází v otevřeném prostoru s přímým výhledem na oblohu.
- Zkontrolujte, zda je anténa SiriusXM s magnetickým uchycením umístěna na kovovém povrchu na vnějším povrchu vozidla.
- Umístěte anténu SiriusXM tak, aby nebyla blokována.
- Zkontrolujte, zda není kabel antény poškozen nebo zkroucen.
- Více informací o instalaci antény naleznete v instalační příručce zařízení SiriusXM Connect Vehicle Tuner.
- Pokud je kabel poškozen, vyměňte anténu. Výrobky SiriusXM jsou k dispozici u místních prodejců zvukových zařízení pro vozidla nebo online na adrese <https://shop.siriusxm.com/all-parts/>

Subscription Updated Press Enter to Continue

- Rádio zjistilo změnu ve stavu předplatného služby SiriusXM.
 - Stisknutím Enter zprávu odstraníte.
Pokud máte otázky ohledně předplatného, obraťte se na službu SiriusXM.
V USA můžete provést aktivaci online nebo zavoláním péče o posluchače služby SiriusXM:
Navštivte adresu www.siriusxm.com/activatenow
Volejte péči o posluchače SiriusXM na čísle 1-866-635-2349
Pokud máte otázky ohledně předplatného v Kanadě, kontaktujte:
Navštivte adresu www.siriusxm.ca/activate
Volejte péči o zákazníky SiriusXM na čísle 1-888-539-7474

Příbuzné téma

- [Nastavení rodičovského zámku](#)
- [Obecná nastavení \(General\)](#)

Přijímač do automobilu
XAV-AX3200/XAV-AX3250

WebLink™

Please install and start the WebLink Host app on your phone. For more information visit www.abaltatech.com/wl

- Navštivte web www.abaltatech.com/wl a zkontrolujte podrobnosti.
-
-

Příbuzné téma

- [WebLink™](#)

Přijímač do automobilu
XAV-AX3200/XAV-AX3250

Rádio DAB (XAV-AX3250(EUR))

No Station

- Signál DAB nelze přijmout.
 - Proveďte automatické ladění.
 - Zkontrolujte připojení antény DAB (není součástí dodávky).
 - Zkontrolujte, zda je položka [Antenna Power] nastavena na [ON].

Receiving

- Jednotka čeká na příjem stanice DAB.
-

Příbuzné téma

- [Poslech rádia DAB/DAB+](#)
- [Používání funkcí možnosti DAB](#)

Přijímač do automobilu
XAV-AX3200/XAV-AX3250

Webové stránky zákaznické podpory

Na následujících webových stránkách podpory můžete získat informace o podpoře k vašemu systému.

Zákazníci v USA / Kanadě / Latinské Americe:

<https://www.sony.com/am/support>

Zákazníci v evropských zemích:

<https://www.sony.eu/support>

Zákazníci v ostatních zemích/oblastech:

<https://www.sony-asia.com/support>

Pro zákazníky v USA

Pokud máte jakékoli otázku nebo potíže týkající se tohoto výrobku, zkuste následující:

1. Přečtěte si sekci Řešení problémů v dokumentu Uživatelská příručka.
2. Kontaktní informace (pouze USA);
Volejte na číslo 1-800-222-7669
Adresa URL <https://www.SONY.com>

Pro zákazníky v evropských zemích

Registrujte si svůj výrobek nyní online na adrese:

<https://www.sony.eu/mysony>

Přijímač do automobilu
XAV-AX3200/XAV-AX3250

Informace o aplikaci „Support by Sony“

Když nainstalujete aplikaci „Support by Sony“ do svého smartphonu, můžete jednoduše získat informace o aktualizacích softwaru.

Aplikace „Support by Sony“ – Získejte informace a upozornění týkající se vašeho výrobku:



- ✓ Novinky a upozornění
- ✓ Aktualizace softwaru
- ✓ Tutoriály
- ✓ Rady a triky

<https://sony.net/SBS>

Navštivte web „Support by Sony“ na adrese sony.net/SBS a uložte si do záložek název modelu jednotky: „XAV-AX3200“ nebo „XAV-AX3250“.