

Receiver für das Auto  
XAV-AX3200/XAV-AX3250



Verwenden Sie dieses Handbuch, wenn Probleme oder Fragen auftreten.

Hinweis: Das Bild oben gilt für die Nordamerikaregion. Das tatsächliche Produkt kann sich je nach Region unterscheiden.

## Vorbereitungen

### Lage und Funktion der Teile und Bedienelemente

[Hauptgerät und Fernbedienung](#)

[Bildschirmanzeigen](#)

### [Vornehmen der Anfangseinstellungen](#)

### Vorbereiten eines BLUETOOTH-Geräts

[Vorbereiten eines Bluetooth®-Geräts](#)

[Pairing und Herstellen einer Verbindung mit einem BLUETOOTH-Gerät](#)

[Herstellen einer Verbindung zu einem BLUETOOTH-Gerät, mit dem ein Pairing ausgeführt wurde](#)

### [Verwenden einer Rückfahrkamera](#)

## Radio

### Radioempfang

- [Radioempfang](#)
- [Sendereinstellung](#)
- [Verwenden von Radiooptionen](#)

### SiriusXM-Radioempfang (XAV-AX3200(UC)/XAV-AX3250(UC))

- [SiriusXM-Radioempfang](#)
- [Einstellen von Kanälen für SiriusXM](#)
- [Einstellen des Kanals durch Eingabe der Kanalnummer](#)
- [Einstellen des Kanals über die Kanalliste oder Kategorieliste](#)
- [Einstellen der Kindersicherung](#)
- [Verwenden von SXM-Optionen](#)

### DAB/DAB+-Radioempfang (XAV-AX3250(EUR))

- [DAB/DAB+-Radioempfang](#)
- [Sendersuche mithilfe einer Sendergruppe](#)
- [Sendersuche mithilfe des Sendernamens](#)
- [Verwenden von DAB-Optionen](#)

### Wiedergabe

[Wiedergabe mit einem USB-Gerät](#)

[Wiedergabe mit einem BLUETOOTH-Gerät](#)

[Wiedergabe mit einem A/V-Gerät](#)

### Suchen und Wiedergeben von Titeln

- [Wiedergabewiederholung und Zufallswiedergabe](#)
- [Suchen nach einer Datei im Listenbildschirm](#)

[Weitere Einstellungen während der Wiedergabe](#)

### Telefonieren mit Freisprecheinrichtung

[Vorbereiten eines Mobiltelefons](#)

[Entgegennehmen eines Anrufs](#)

[Tätigen eines Anrufs](#)

## [Während eines Anrufs verfügbare Funktionen](#)

### Weitere nützliche Funktionen

[Apple CarPlay](#)

[Android Auto™](#)

[WebLink™](#)

[Bedienung mit dem Finger](#)

### Einstellungen

[Grundlegende Einstellschritte](#)

[Allgemeine Einstellungen \(Allgemein\)](#)

[Klangeinstellungen \(Klang\)](#)

[Visuelle Einstellungen \(Visuell\)](#)

[BLUETOOTH-Einstellungen \(Bluetooth\)](#)

### Weitere Informationen

[Beenden des Demo-Modus](#)

[Aktualisieren der Firmware](#)

[Sicherheitsmaßnahmen](#)

[Unterstützte Formate für die USB-Wiedergabe](#)

[Hinweis zu iPhone](#)

[Hinweise zu Lizenz](#)

[Wartung](#)

[Technische Daten](#)

[Urheberrechte](#)

### Störungsbehebung

[Störungsbehebung](#)

#### Allgemeines

- [Kein Signalton ertönt.](#)
- [Die Sicherung ist durchgebrannt. / Vom Gerät sind Störgeräusche zu hören, wenn der Zündschlüssel gedreht wird.](#)
- [Die Anzeige wird ausgeblendet bzw. erscheint nicht auf dem Monitor.](#)

[Menüoptionen können nicht ausgewählt werden.](#)

[Die USB-Funktionen funktionieren nicht einwandfrei.](#)

[Das Gerät lässt sich nicht bedienen.](#)

[Die automatisch eingestellte Uhrzeit ist nicht genau.](#)

## Touchscreen

[Der Touchscreen reagiert nicht richtig auf Berührung.](#)

[Multitouch wird nicht erkannt.](#)

## Radio

[Der Radioempfang ist schlecht. / Störgeräusche sind zu hören.](#)

[Sender lassen sich nicht empfangen. \(XAV-AX3200\(E\)/XAV-AX3200\(E17\)/XAV-AX3200\(IN\)/XAV-AX3250\(EUR\)\)](#)

## RDS

[Bei der PTY-Funktion wird \[PTY nicht gefunden.\] angezeigt.](#)

[Der Sendersuchlauf \(Seek\) startet nach ein paar Sekunden Radioempfang. \(XAV-AX3250\(EUR\)\)](#)

[Es sind keine Verkehrsdurchsagen zu hören. \(XAV-AX3250\(EUR\)\)](#)

## DAB/DAB+-Radio (XAV-AX3250(EUR))

[Sender lassen sich nicht empfangen.](#)

[Es sind keine Verkehrsdurchsagen zu hören.](#)

## Bild

[Es ist kein Bild zu sehen bzw. das Bild ist verrauscht.](#)

[Das Bild passt nicht auf den Bildschirm.](#)

## Ton

[Es ist kein Ton zu hören, der Ton setzt aus oder der Ton ist gestört.](#)

[Der Ton ist gestört.](#)

## USB-Wiedergabe

[Die Wiedergabe ist nicht möglich.](#)

[Es dauert länger, bis am USB-Gerät die Wiedergabe beginnt.](#)

[Audiodateien können nicht wiedergegeben werden.](#)

[Die Wiedergabe von einem an den USB-Anschluss angeschlossenen Smartphone ist nicht möglich.](#)

## BLUETOOTH

[Ein anderes BLUETOOTH-Gerät kann dieses Gerät nicht erkennen.](#)

- [Es kann keine Verbindung hergestellt werden.](#)
- [Der Name des erkannten Geräts wird nicht angezeigt.](#)
- [Es ist kein Rufzeichen zu hören.](#)
- [Die Stimme des Gesprächsteilnehmers ist sehr leise.](#)
- [Der Gesprächsteilnehmer teilt Ihnen mit, dass die Lautstärke zu hoch oder zu niedrig ist.](#)
- [Bei Telefongesprächen ist ein Echo oder Rauschen zu hören.](#)
- [Die Tonqualität beim Telefonieren ist nicht gut.](#)
- [Die Lautstärke des verbundenen BLUETOOTH-Geräts ist zu niedrig oder zu hoch.](#)
- [Beim Audio-Streaming kommt es zu Tonsprüngen oder die BLUETOOTH-Verbindung kann nicht hergestellt werden.](#)
- [Das verbundene BLUETOOTH-Gerät lässt sich beim Audio-Streaming nicht steuern.](#)
- [Einige Funktionen stehen nicht zur Verfügung.](#)
- [Ein Anruf wird unbeabsichtigt entgegengenommen.](#)
- [Das Pairing ist aufgrund einer Zeitüberschreitung fehlgeschlagen.](#)
- [Das Pairing ist nicht möglich.](#)
- [Die BLUETOOTH-Funktion lässt sich nicht verwenden.](#)
- [Bei einem Anruf über die Freisprecheinrichtung wird über die Lautsprecher des Fahrzeugs kein Ton ausgegeben.](#)

## AV-Wiedergabe

- [Die Wiedergabe vom angeschlossenen AV-Gerät ist nicht möglich.](#)

## SiriusXM Connect Vehicle Tuner (XAV-AX3200(UC)/XAV-AX3250(UC))

- [Ein Kanal mit für Kinder und Jugendliche ungeeigneten Inhalten wird nicht blockiert, obwohl die Kindersicherung aktiviert wurde.](#)

## Apple CarPlay

- [Das Symbol für Apple CarPlay erscheint nicht auf dem HOME-Bildschirm.](#)

## Android Auto

- [Das Symbol für Android Auto erscheint nicht auf dem HOME-Bildschirm.](#)

## WebLink™

- [WebLink™ kann nicht verwendet werden.](#)
- [Es ist kein Ton zu hören. / Der Ton ist sehr leise.](#)

## Meldungen

- [Allgemein](#)

[BLUETOOTH](#)

---

[SiriusXM Connect Vehicle Tuner \(XAV-AX3200\(UC\)/XAV-AX3250\(UC\)\)](#)

---

[WebLink™](#)

---

[DAB-Radio \(XAV-AX3250\(EUR\)\)](#)

## Support-Websites

[Kunden-Support-Websites](#)

---

[Hinweis zur App „Support by Sony“](#)

Receiver für das Auto  
XAV-AX3200/XAV-AX3250

## Hauptgerät und Fernbedienung

### Hauptgerät

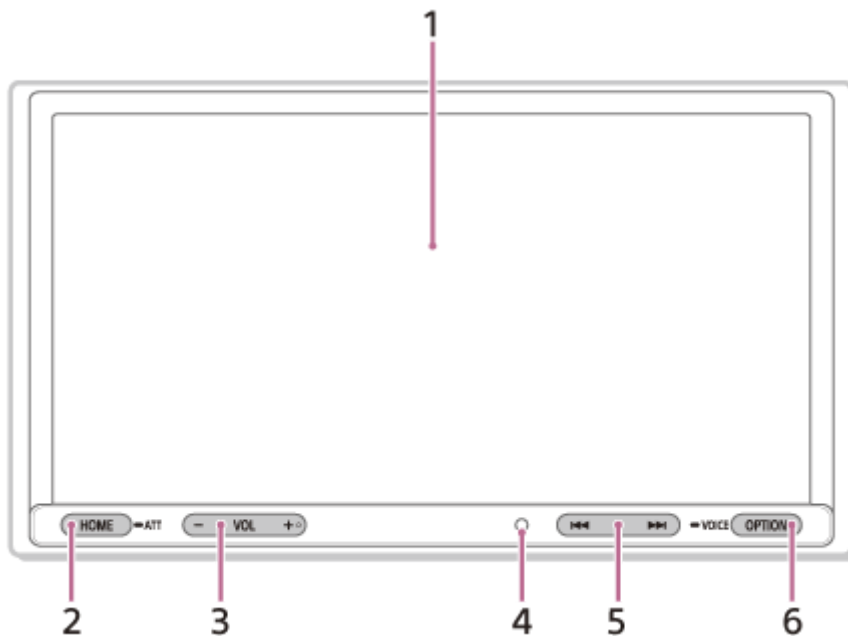

An der Taste VOL (Lautstärke) + befindet sich ein fühlbarer Punkt.

### Fernbedienung RM-X170 (XAV-AX3200(UC)/XAV-AX3200(E)/XAV-AX3200(E17)/XAV-AX3200(IN)/XAV-AX3250(UC))

Mit der Fernbedienung lässt sich die Tonwiedergabe steuern. Verwenden Sie für Menüfunktionen den Touchscreen.

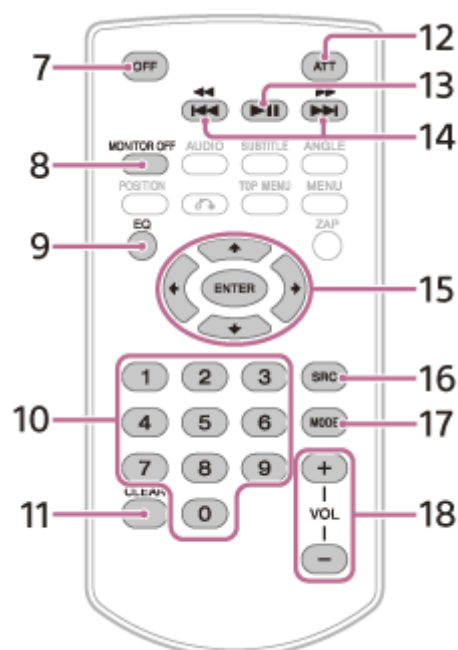

### Hinweis

- Die weißen Tasten in der Abbildung oben werden nicht unterstützt.

Ziehen Sie vor dem Gebrauch die Isolierfolie heraus.

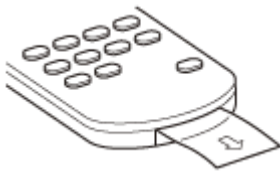

### 1. Display/Touchscreen

### 2. HOME

Anzeigen des HOME-Bildschirms.

#### ● **ATT (Dämpfen des Tons)**

Halten Sie die Taste zum Dämpfen des Tons 1 Sekunde lang gedrückt.

Zum Aufheben halten Sie die Taste erneut gedrückt oder drücken Sie VOL +.

### 3. VOL (Lautstärke) +/-

### 4. Empfänger für die Fernbedienung

### 5. ◀◀ / ▶▶ (Zurück/Weiter)

Die Funktion variiert je nach ausgewählter Signalquelle:

[Tuner]: Auswählen eines gespeicherten Senders.

[SXM] (SiriusXM): Auswählen eines gespeicherten Kanals. (XAV-AX3200(UC)/XAV-AX3250(UC))

[DAB+]: Auswählen eines gespeicherten Senders. (XAV-AX3250(EUR))

[USB]: Wechseln zur vorherigen bzw. nächsten Datei.

[Bluetooth]: Wechseln zur vorherigen bzw. nächsten Datei.

Gedrückt halten:

[Tuner]: automatisches Einstellen von Sendern (SEEK+/SEEK-).

[DAB+]: Auswählen eines Senders (wenn [Seek nach] auf [A-Z] gesetzt ist)/Suchen nach einem Sender (wenn [Seek nach] auf [Sender-Gp] gesetzt ist). (XAV-AX3250(EUR))

[USB]: schnelles Rückwärts-/Vorwärtssuchen.

[Bluetooth]: schnelles Rückwärts-/Vorwärtssuchen.

### 6. OPTION

Anzeigen des OPTION-Bildschirms.

#### ● **VOICE**

Halten Sie die Taste zum Aktivieren der Sprachbefehlfunktion für Apple CarPlay und Android Auto gedrückt.

### 7. OFF

Schaltet die Signalquelle aus.

### 8. MONITOR OFF

Schaltet den Monitor aus.

Um ihn wieder einzuschalten, drücken Sie die Taste erneut.

### 9. EQ (Equalizer)

Dient zum Auswählen einer Equalizer-Kurve.

### 10. Zahlentasten (0 bis 9)

### 11. CLEAR

### 12. ATT (Dämpfen des Tons)

Dämpfen des Tons. Drücken Sie die Taste erneut, um das Dämpfen des Tons aufzuheben.

### 13. ▶|| (Wiedergabe/Pause)

### 14. ◀◀ / ▶▶ (Zurück/Weiter)

#### ◀◀ / ▶▶ (Schnelles Rückwärts-/Vorwärtssuchen)

Die Funktion variiert je nach ausgewählter Signalquelle:

[Tuner]: Auswählen eines gespeicherten Senders.

[SXM] (SiriusXM): Auswählen eines gespeicherten Kanals. (XAV-AX3200(UC)/XAV-AX3250(UC))

[DAB+]: Auswählen eines gespeicherten Senders. (XAV-AX3250(EUR))

[USB]: Wechseln zur vorherigen bzw. nächsten Datei.

[Bluetooth]: Wechseln zur vorherigen bzw. nächsten Datei.

Gedrückt halten:

[Tuner]: automatisches Einstellen von Sendern (SEEK+/SEEK-).

[DAB+]: Auswählen eines Senders (wenn [Seek nach] auf [A-Z] gesetzt ist)/Suchen nach einem Sender (wenn [Seek



nach] auf [Sender-Gp] gesetzt ist). (XAV-AX3250(EUR))

[USB]: schnelles Rückwärts-/Vorwärtssuchen.

[Bluetooth]: schnelles Rückwärts-/Vorwärtssuchen.

**15. ← / ↑ / ↓ / →** (links/auf/ab/rechts)

Die Funktion variiert je nach ausgewählter Signalquelle.

[Tuner]: Auswählen eines gespeicherten Senders oder automatisches Einstellen eines Senders.

[SXM] (SiriusXM): Auswählen eines gespeicherten Kanals oder Wechseln zum vorherigen bzw. nächsten Kanal.

(XAV-AX3200(UC)/XAV-AX3250(UC))

[USB]: Auswählen eines Ordners oder Wechseln zur vorherigen bzw. nächsten Datei.

**ENTER**

Bestätigen der ausgewählten Option.

**16. SRC (Signalquelle)**

Ändern der Signalquelle. Bei jedem Tastendruck erscheint eine auswählbare Signalquelle in einem Popup-Fenster in der aktuellen Anzeige.

**17. MODE**

Auswählen des Radiofrequenzbereichs.

**18. VOL (Lautstärke) +/-**

---

---

**Verwandtes Thema**

- [Bildschirmanzeigen](#)

Receiver für das Auto  
XAV-AX3200/XAV-AX3250

## Bildschirmanzeigen

Wiedergabebildschirm:

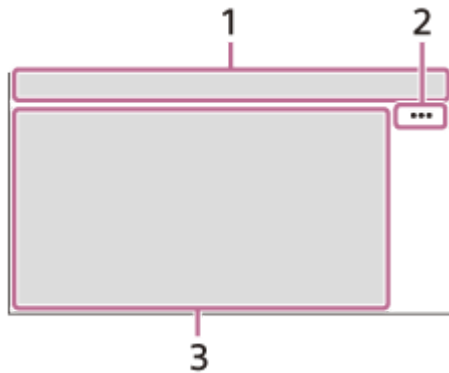

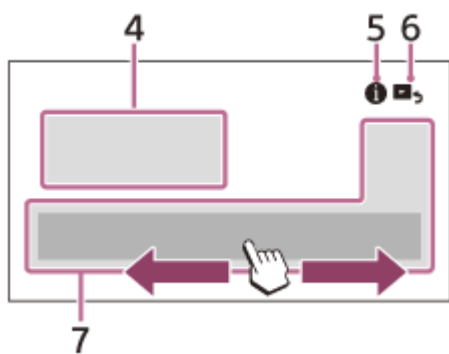

HOME-Bildschirm:



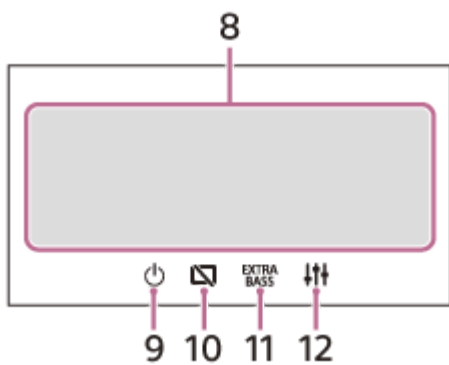







OPTION-Bildschirm:



### 1. Statusanzeige

Symbol im Display	Details
 (Dämpfen des Tons)	Leuchtet, wenn die Tondämpfung eingeschaltet ist.
 (Alternativfrequenzen)	Leuchtet, wenn AF (Alternativfrequenzen) zur Verfügung steht. (XAV-AX3250(EUR))
 (Verkehrsdurchsage)	Leuchtet, wenn aktuelle Verkehrsinformationen (TA: Verkehrsdurchsagen) zur Verfügung stehen. (XAV-AX3250(EUR))

Symbol im Display	Details
 (DAB-Durchsage)	Leuchtet, wenn eine DAB-Durchsage vorliegt. (XAV-AX3250(EUR))
 (DAB)	Gibt die Signalstärke des DAB-Radios an. (XAV-AX3250(EUR))
 (SiriusXM)	Signalstärke des verbundenen SiriusXM Connect Vehicle Tuner. (XAV-AX3200(UC)/XAV-AX3250(UC))
 (BLUETOOTH)	Leuchtet, wenn das BLUETOOTH-Signal eingeschaltet ist. Blinkt, wenn die Verbindung hergestellt wird.
 (Audio)	Leuchtet, wenn die Wiedergabe mit einem Audiogerät über A2DP (Advanced Audio Distribution Profile) möglich ist.
 (Mobiltelefon)	Leuchtet, wenn Freisprechanrufe über HFP (Handsfree Profile) möglich sind.
 (Antenne)	Signalstärke des verbundenen Mobiltelefons.
 (Akku)	Akkurestladung des verbundenen Mobiltelefons.

## 2. ●●● (Signalquellenoption)

Ruft das Optionsmenü für die Signalquelle auf. Welche Optionen zur Verfügung stehen, hängt von der Signalquelle ab.

## 3. Anwendungsspezifischer Bereich

Enthält Bedienelemente/Anzeigen für die Wiedergabe oder zeigt den Gerätestatus an. Die angezeigten Optionen unterscheiden sich je nach Signalquelle.

## 4. Uhr

Zeigt die Uhrzeit an, die in der Einstellung Datum/Uhrzeit eingestellt wurde.

## 5. ⓘ (Anweisung für Smartphone-Verbindung) (XAV-AX3200(UC)/XAV-AX3200(E17)/XAV-AX3200(IN)/XAV-AX3250(UC))

Zeigt die Anweisung für die Verbindung mit Apple CarPlay, Android Auto oder WebLink™ an.

## 6. ↶ (Zurück zum Wiedergabebildschirm)

Schaltet vom HOME-Bildschirm zum Wiedergabebildschirm um.

## 7. Tasten zum Auswählen von Signalquelle und Einstellungen







Wechseln die Signalquelle oder nehmen verschiedene Einstellungen vor.

Streichen Sie zum Auswählen des Einstellsymbols und anderer Symbole schnell mit dem Finger darüber.











Berühren Sie das gewünschte Signalquellensymbol.

XAV-AX3200(UC)/XAV-AX3250(UC):







Symbol im Display	Bezeichnung
	Android Auto
	Apple CarPlay
	Tuner
	SXM

Symbol im Display	Bezeichnung
	Bluetooth
	USB
	WebLink
	Rückf.kam.
	A/V IN
	Telefon
	Einstell.

XAV-AX3250(EUR):

Symbol im Display	Bezeichnung
	Android Auto
	Apple CarPlay
	Tuner
	DAB+
	Bluetooth
	Telefon
	USB
	WebLink
	A/V IN
	Rückf.kam.
	Einstell.

XAV-AX3200(E)/XAV-AX3200(E17)/XAV-AX3200(IN):

Symbol im Display	Bezeichnung
	Android Auto*
	Apple CarPlay*
	Tuner
	Bluetooth
	Telefon
	USB
	WebLink*

Symbol im Display	Bezeichnung
	A/V IN
	Rückf.kam.
	Einstell.

\* Ist in manchen Ländern bzw. Regionen möglicherweise nicht erhältlich.

## 8. Klangauswahlkasten

Ändern den Klang.

## 9. (Bereitschaft)

Schaltet das Gerät in den Bereitschaftsmodus (Laden per USB ist weiterhin möglich). Drücken Sie eine beliebige Taste, um fortzufahren.

## 10. (Monitor aus)

Schaltet den Monitor aus. Wenn der Monitor ausgeschaltet ist, berühren Sie einen beliebigen Teil des Bildschirms, um ihn wieder einzuschalten.

## 11. (EXTRA BASS)

Ändert die EXTRA BASS-Einstellung.

## 12. (EQ10/Subwoofer)

Ändert die EQ10/Subwoofer-Einstellung.

---

### Verwandtes Thema

- [Allgemeine Einstellungen \(Allgemein\)](#)
- [Klangeinstellungen \(Klang\)](#)

Receiver für das Auto  
XAV-AX3200/XAV-AX3250

## Vornehmen der Anfangseinstellungen

---

Sie müssen die Anfangseinstellungen vornehmen, bevor Sie das Gerät zum ersten Mal benutzen oder wenn Sie die Autobatterie ausgetauscht oder die Verbindungen gewechselt haben.

Wenn der Bildschirm mit den Anfangseinstellungen beim Einschalten des Geräts nicht erscheint, initialisieren Sie das Gerät, indem Sie es auf die werkseitigen Einstellungen zurücksetzen.

- 1** Berühren Sie **[Sprache]** und stellen Sie die Sprache für die Anzeigen ein.
- 2** Berühren Sie mehrmals **[Demo]**, um **[AUS]** auszuwählen und damit den Demomodus zu deaktivieren.
- 3** Berühren Sie **[Datum/Uhrzeit einstellen]** und stellen Sie Datum und Uhrzeit ein.  
XAV-AX3250(EUR): Fahren Sie mit Schritt 5 fort.
- 4** Wenn das Einstellen von Datum und Uhrzeit abgeschlossen ist, berühren Sie **[OK]**.  
XAV-AX3200(E)/XAV-AX3200(E17)/XAV-AX3200(IN): Fahren Sie mit Schritt 5 fort.  
XAV-AX3200(UC)/XAV-AX3250(UC): Fahren Sie mit Schritt 6 fort.
- 5** Berühren Sie **[Einstellschritte]** und stellen Sie den FM-/AM-Empfangsschritt ein. (XAV-AX3200(E)/XAV-AX3200(E17)/XAV-AX3200(IN)/XAV-AX3250(EUR))
- 6** Um zur vorherigen Anzeige zurückzuschalten, berühren Sie **↶ (Zurück)** und dann **[OK]**.  
Der Start-Sicherheitshinweis erscheint.
- 7** Lesen Sie den Start-Sicherheitshinweis durch. Wenn Sie mit allen Bedingungen einverstanden sind, berühren Sie **[Schließen]**.  
Die Einstellung ist damit abgeschlossen.

Präzisere Einstellungen können Sie später im Einstellmenü vornehmen.

---

### Verwandtes Thema

- [Allgemeine Einstellungen \(Allgemein\)](#)
- [Klangeinstellungen \(Klang\)](#)
- [Visuelle Einstellungen \(Visuell\)](#)
- [BLUETOOTH-Einstellungen \(Bluetooth\)](#)

Receiver für das Auto  
XAV-AX3200/XAV-AX3250

## Vorbereiten eines Bluetooth®-Geräts

---

Je nach dem BLUETOOTH-kompatiblen Gerät, also z. B. Smartphones, Mobiltelefone oder Audiogeräte (im Folgenden als „BLUETOOTH-Gerät“ bezeichnet, sofern nicht anders angegeben), können Sie Musik wiedergeben oder Freisprechanrufe tätigen. Einzelheiten zum Herstellen der Verbindung schlagen Sie bitte in der Bedienungsanleitung zu dem anderen Gerät nach. Drehen Sie vor dem Herstellen der Verbindung die Lautstärke dieses Geräts herunter. Andernfalls wird u. U. der Ton mit hoher Lautstärke ausgegeben.

---

---

### Verwandtes Thema





- [Pairing und Herstellen einer Verbindung mit einem BLUETOOTH-Gerät](#)
- [Herstellen einer Verbindung zu einem BLUETOOTH-Gerät, mit dem ein Pairing ausgeführt wurde](#)

Receiver für das Auto  
XAV-AX3200/XAV-AX3250

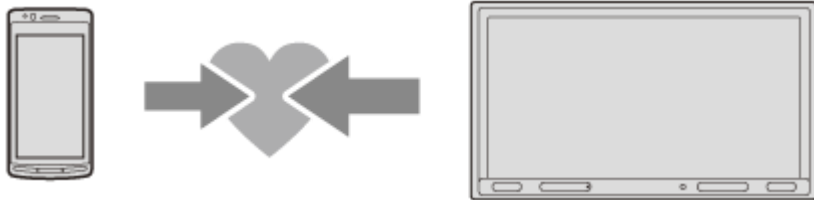
## Pairing und Herstellen einer Verbindung mit einem BLUETOOTH-Gerät

Wenn Sie zum ersten Mal eine Verbindung zu einem BLUETOOTH-Gerät herstellen wollen, ist eine gegenseitige Registrierung (das so genannte „Pairing“) erforderlich. Durch das Pairing können dieses und das andere Gerät einander erkennen.



- 1 Platzieren Sie das BLUETOOTH-Gerät maximal 1 m von diesem Gerät entfernt.**
- 2 Drücken Sie HOME und berühren Sie dann [Einstellungen].**
- 3 Berühren Sie [Bluetooth].**
- 4 Berühren Sie [Bluetooth-Verbindung] und dann [EIN].**  
Das BLUETOOTH-Signal wird aktiviert und  (BLUETOOTH) leuchtet in der Statusleiste des Geräts.
- 5 Berühren Sie [Pairing].**  
 (BLUETOOTH) blinkt, wenn sich dieses Gerät im Bereitschaftsmodus für das Pairing befindet.
- 6 Führen Sie das Pairing am BLUETOOTH-Gerät durch, sodass es dieses Gerät erkennt.**
- 7 Wählen Sie die Bezeichnung Ihres Modells im Display des BLUETOOTH-Geräts aus.**  
Wird die Bezeichnung Ihres Modells nicht angezeigt, gehen Sie nochmals wie ab Schritt 5 erläutert vor.  
Wenn die Anzeige zur Verbindungsbestätigung erscheint, genehmigen Sie am anderen BLUETOOTH-Gerät die Verbindung und berühren dann [OK] an diesem Gerät und/oder am anderen BLUETOOTH-Gerät.
- 8 Wenn am BLUETOOTH-Gerät ein Passwort\* eingegeben werden muss, geben Sie [0000] ein.**  
Nach erfolgreichem Pairing leuchtet  (BLUETOOTH) stetig.  
\* Das Passwort wird bei manchen BLUETOOTH-Geräten auch „Kennwort“, „PIN-Code“, „PIN-Nummer“ oder „Passcode“ usw. genannt.
- 9 Wählen Sie an dem BLUETOOTH-Gerät, zu dem eine BLUETOOTH-Verbindung hergestellt werden soll, dieses Gerät aus.**  
 (Mobiltelefon) oder  (Audio) leuchtet auf, wenn die Verbindung hergestellt wurde.

### Hinweis

- Dieses Gerät kann immer nur mit einem BLUETOOTH-Gerät verbunden sein.



- Zum Trennen der BLUETOOTH-Verbindung deaktivieren Sie die Verbindung von diesem Gerät oder vom BLUETOOTH-Gerät aus.
- Das BLUETOOTH-Pairing ist nicht möglich, solange Apple CarPlay oder Android Auto läuft.

5-027-266-41(2) Copyright 2021 Sony Corporation

Receiver für das Auto  
XAV-AX3200/XAV-AX3250

## Herstellen einer Verbindung zu einem BLUETOOTH-Gerät, mit dem ein Pairing ausgeführt wurde

Sie müssen zu dem Gerät, mit dem ein Pairing ausgeführt wurde, eine Verbindung herstellen, um es nutzen zu können. Bei einigen Geräten wird die Verbindung nach dem Pairing automatisch hergestellt.



**1** Drücken Sie **HOME** und berühren Sie dann **[Einstellungen]**.



**2** Berühren Sie **[Bluetooth]**.

**3** Berühren Sie **[Bluetooth-Verbindung]** und dann **[EIN]**.

Vergewissern Sie sich, dass  (BLUETOOTH) in der Statusleiste dieses Geräts aufleuchtet.

**4** Aktivieren Sie die **BLUETOOTH-Funktion am BLUETOOTH-Gerät**.

**5** Stellen Sie vom **BLUETOOTH-Gerät aus die Verbindung zu diesem Gerät her**.

 (Mobiltelefon) oder  (Audio) leuchtet in der Statusleiste.

### So stellen Sie eine Verbindung zu dem zuletzt verbundenen Gerät von diesem Gerät aus her

Wenn das BLUETOOTH-Signal aktiviert ist und die Zündung des Fahrzeugs eingeschaltet wird, sucht dieses Gerät das zuletzt verbundene BLUETOOTH-Gerät und die Verbindung wird automatisch hergestellt.

#### Hinweis

- Beim Streaming von BLUETOOTH-Audiodaten können Sie von diesem Gerät aus keine Verbindung zum Mobiltelefon herstellen. Stellen Sie die Verbindung zu diesem Gerät stattdessen vom Mobiltelefon aus her.

### Damit bei Freisprechanrufen Ihre Stimme übertragen werden kann

Sie müssen das Mikrofon (mitgeliefert) installieren.

Receiver für das Auto  
XAV-AX3200/XAV-AX3250

## Verwenden einer Rückfahrkamera

- Die Rückfahrkamera (nicht mitgeliefert) muss vor dem Gebrauch installiert werden.
- Das Bild von der an den Anschluss CAMERA IN angeschlossenen Rückfahrkamera wird in folgenden Fällen angezeigt:
  - Der Rückfahrscheinwerfer des Fahrzeugs leuchtet (oder der Schalthebel befindet sich in der Position R (Rückwärtsgang)).
  - Sie drücken HOME und berühren dann [Rückf.kam.].

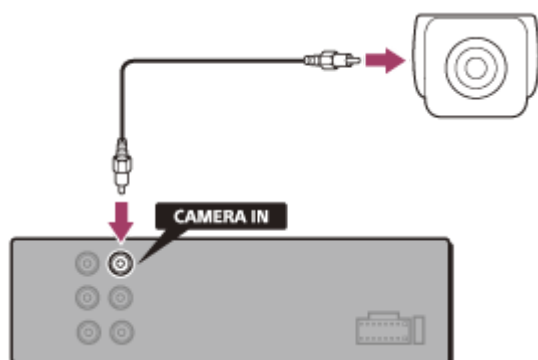

Receiver für das Auto  
XAV-AX3200/XAV-AX3250

## Radioempfang

Drücken Sie HOME und berühren Sie dann [Tuner].

### Bedienelemente/Anzeigen für den Radioempfang

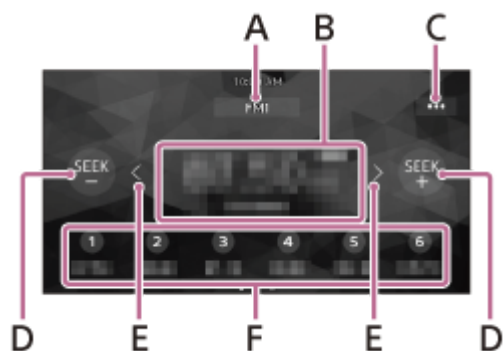

#### A. Aktueller Frequenzbereich

Wechseln des Frequenzbereichs (FM1, FM2, FM3, AM1 oder AM2).

#### B. Aktuelle Frequenz, Programmnamen\*, RDS-Anzeige (Radio Data System)\*

\* Nur beim RDS-Empfang verfügbar.

#### C. ●●● (Radiooption)

Aufrufen des Optionsmenüs für das Radio.

#### D. SEEK-/SEEK+

Automatischer Sendersuchlauf.

#### E. < / > (links/rechts)

Manueller Sendersuchlauf.

Damit die Frequenzen schnell durchlaufen, berühren Sie die Tasten eine Zeit lang.

#### F. Speichernummern

Auswählen eines gespeicherten Senders. Wischen Sie nach rechts/links, um die anderen gespeicherten Sender anzuzeigen.

Berühren Sie eine der Tasten eine Zeit lang, um die aktuelle Frequenz unter dem entsprechenden Speicherplatz abzulegen.

Receiver für das Auto  
XAV-AX3200/XAV-AX3250

## Sendereinstellung

---

**1** Wählen Sie den gewünschten Frequenzbereich (FM1, FM2, FM3, AM1 oder AM2).

**2** Stellen Sie Sender ein.

### Automatische Sendersuche

Berühren Sie SEEK-/SEEK+.  
Der Suchlauf stoppt, wenn ein Sender empfangen wird.

### Manuelle Sendersuche

Berühren Sie </> (links/rechts) eine Zeit lang, bis die Frequenz in etwa erreicht ist, und berühren Sie </> (links/rechts) dann so oft, bis die gewünschte Frequenz genau eingestellt ist.

## Manuelles Speichern von Sendern

Berühren Sie, während der zu speichernde Sender empfangen wird, die gewünschte Speichernummer eine Zeit lang.

## So empfangen Sie gespeicherte Sender

Wählen Sie den Frequenzbereich aus und berühren Sie dann die gewünschte Speichernummer.

---

### Verwandtes Thema

- [Radioempfang](#)

Receiver für das Auto  
XAV-AX3200/XAV-AX3250

## Verwenden von Radiooptionen

Die folgenden Funktionen sind verfügbar, wenn Sie **•••** (Option) rechts oben auf dem Bildschirm berühren.



### [BTM (Best Tuning Memory)]

Sender werden in der Reihenfolge der Frequenzen unter den Speichernummern gespeichert. Für FM (UKW) können 18 Sender, für AM 12 Sender gespeichert werden.

### [AF] (XAV-AX3250(EUR))

Mit der Auswahl von [EIN] wird in einem Netzwerk der Sender mit den stärksten Signalen ausgewählt und ständig neu eingestellt.

(Nur beim FM-Empfang (UKW) verfügbar.)

### [TA] (XAV-AX3250(EUR))

Mit der Auswahl von [EIN] werden gegebenenfalls aktuelle Verkehrsinformationen bzw. Verkehrsfunksender (TP) empfangen.

(Nur beim FM-Empfang (UKW) verfügbar.)

### [Regional] (XAV-AX3250(EUR))

Mit der Auswahl von [EIN] bleibt bei aktivierter AF-Funktion der aktuelle Sender eingestellt. Wenn Sie den Empfangsbereich des betreffenden Regionalsenders verlassen, wählen Sie [AUS]. Diese Funktion steht in Großbritannien und einigen anderen Regionen nicht zur Verfügung.

(Nur beim FM-Empfang (UKW) verfügbar.)

### [PTY]

Sie können aus der PTY-Liste einen Programmtyp auswählen, um nach einem Sender zu suchen, der den ausgewählten Programmtyp ausstrahlt.

(Nur beim FM-Empfang (UKW) verfügbar.)

## So empfangen Sie Katastrophenwarnungen (XAV-AX3250(EUR))

Wenn die Funktion AF oder TA aktiviert ist, unterbrechen Katastrophenwarnungen automatisch die ausgewählte Signalquelle.

### Verwandtes Thema

- [Radioempfang](#)

Receiver für das Auto  
XAV-AX3200/XAV-AX3250

## SiriusXM-Radioempfang

Drücken Sie HOME und berühren Sie dann [SXM].

### So aktivieren Sie Ihr SiriusXM-Abonnement

Mit SiriusXM haben Sie bequemen Zugriff auf alles, was Sie gerne hören. Ihnen stehen über 140 Kanäle zur Wahl, einschließlich werbefreier Musikkkanäle sowie die besten Sportsendungen, Nachrichten, Redebeiträge und Unterhaltung. Willkommen in der Welt des Satellitenradios. Ein SiriusXM Connect Vehicle Tuner plus Abonnement sind dafür die Voraussetzung. Weitere Informationen finden Sie auf [www.siriusxm.com](http://www.siriusxm.com)

Wenn Sie den SiriusXM Connect Vehicle Tuner und die Antenne installiert haben, drücken Sie HOME und berühren dann [SXM]. Sie müssten jetzt den SiriusXM-Vorschaukanal auf Kanal 1 hören können. Ist dies der Fall, wählen Sie Kanal 0, um die Radio-ID Ihres Radios zu ermitteln. Darüber hinaus befindet sich die Radio-ID an der Unterseite des SiriusXM Connect Vehicle Tuner und seiner Verpackung. Sie benötigen diese Nummer zum Aktivieren des Abonnements. Notieren Sie die Nummer zum späteren Nachschlagen.

#### Hinweis

- Die SiriusXM-Radio-ID enthält nicht die Buchstaben I, O, S und F.

### So zeigen Sie die SiriusXM-Radio-ID an

- Drücken Sie HOME und berühren Sie dann [SXM].
- Berühren Sie ●●● (Option) und wählen Sie dann [Kanal-Direktwahl].
- Geben Sie [000] ein und berühren Sie dann [OK].

In den USA können Sie die Aktivierung online oder durch einen Anruf bei der SiriusXM-Hörerbetreuung vornehmen:

- Besuchen Sie [www.siriusxm.com/activatenow](http://www.siriusxm.com/activatenow)
- Wenden Sie sich unter der Telefonnummer +1-866-635-2349 an die SiriusXM-Hörerbetreuung

Bei kanadischen Abonnements gehen Sie bitte folgendermaßen vor:

- Besuchen Sie [www.siriusxm.ca/activate](http://www.siriusxm.ca/activate)
- Wenden Sie sich unter der Telefonnummer +1-888-539-7474 an die SiriusXM-Kundenbetreuung

Als Teil des Aktivierungsvorgangs senden die SiriusXM-Satelliten eine Aktivierungsnachricht an Ihr Radio. Wenn das Radio erkennt, dass der Tuner die Aktivierungsnachricht erhalten hat, erscheint im Radio-Display: [Abonnement aktualisiert. Eingabe drücken, um fortzufahren.]. Sobald das Abonnement abgeschlossen ist, können Sie Kanäle aus Ihrem Abonnementplan einstellen.

#### Hinweis

- Der Aktivierungsvorgang nimmt in der Regel 10 bis 15 Minuten, manchmal aber auch bis zu einer Stunde in Anspruch.
- Ihr Radio muss eingeschaltet sein und das SiriusXM-Signal empfangen, um die Aktivierungsnachricht empfangen zu können.





Receiver für das Auto  
XAV-AX3200/XAV-AX3250

## Einstellen von Kanälen für SiriusXM

### Bedienelemente/Anzeigen für den Radioempfang

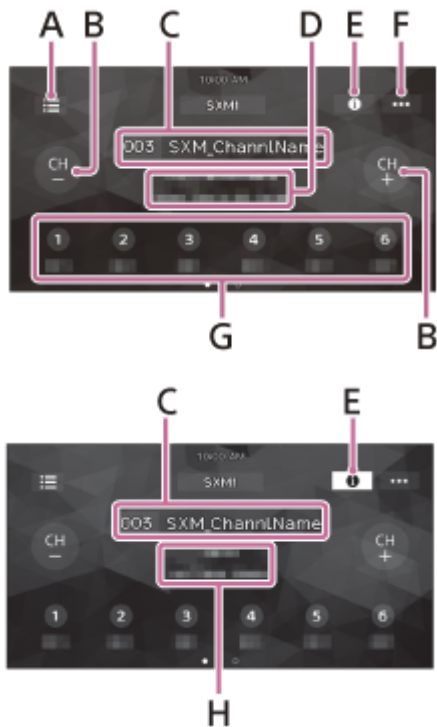

**A. ☰ (Liste)**

Aufrufen der Kanalliste oder Kategorieliste.

**B. CH- (vorheriger Kanal) /CH+ (nächster Kanal)**

Auswählen des Kanals.

**C. Kanalnummer, Kanalname**

**D. Interpretenname, Songtitel**

**E. ⓘ (Informationen)**

Wechseln der Kanalinformationen.

**F. ●●● (SXM-Option)**

Aufrufen des SXM-Optionsmenüs.

**G. Speichernummern**

Auswählen eines gespeicherten Kanals. Wischen Sie nach rechts/links, um die anderen gespeicherten Kanäle anzuzeigen.

Berühren Sie eine der Tasten eine Zeit lang, um den aktuellen Kanal unter dem entsprechenden Speicherplatz abzulegen.

**H. Kategorienname, Inhaltsinformationen**



Receiver für das Auto  
XAV-AX3200/XAV-AX3250

## Einstellen des Kanals durch Eingabe der Kanalnummer

- 1 **Berühren Sie den Bereich mit Kanalnummer und Kanalname auf dem SiriusXM-Radiobildschirm.**



Sie können alternativ auch ENTER auf der Fernbedienung drücken.

- 2 **Geben Sie die Kanalnummer ein und berühren Sie [OK].**

Oder geben Sie sie mit den Zahlentasten (0 bis 9) ein und drücken Sie dann ENTER auf der Fernbedienung.

### Verwandtes Thema

- [Einstellen von Kanälen für SiriusXM](#)

Receiver für das Auto  
XAV-AX3200/XAV-AX3250

## Einstellen des Kanals über die Kanalliste oder Kategorieliste

- 1 **Berühren Sie ☰ (Liste) auf dem SiriusXM-Radiobildschirm.**



Die Kategorieliste wird angezeigt.

- 2 **Berühren Sie die gewünschte Kategorie.**  
Zum Einstellen über die Kanalliste berühren Sie [All Channels].
- 3 **Berühren Sie den gewünschten Kanal.**

Receiver für das Auto  
XAV-AX3200/XAV-AX3250

## Einstellen der Kindersicherung

Mithilfe der Kindersicherung können Sie den Zugriff auf SiriusXM-Kanäle mit für Kinder und Jugendliche ungeeigneten Inhalten einschränken. Wenn die Kindersicherung aktiviert ist, muss zum Einstellen der gesperrten Kanäle ein Passwort eingegeben werden. Informationen zum Definieren des Passworts und Sperren von Kanälen finden Sie im Folgenden.

- 1 Berühren Sie **•••** (Option) auf dem SiriusXM-Radiobildschirm und dann **[Kindersicherung]**.**



Die Anzeige zum Eingeben des Passworts erscheint.

- 2 Geben Sie durch Berühren der Zahlentasten das 4-stellige Passwort ein und berühren Sie dann **[OK]**.**

Die Anzeige zum Bestätigen des Passworts erscheint.

- 3 Geben Sie das 4-stellige Passwort erneut ein und berühren Sie dann **[OK]**.**

Die Kindersicherung wird aktiviert und die Kanäle werden gesperrt.

### So entsperren Sie die Kanäle/So sperren Sie die Kanäle erneut

- Berühren Sie **•••** (Option) und dann **[Kindersicherung]**.  
Die Anzeige zum Eingeben des Passworts erscheint.
- Geben Sie durch Berühren der Zahlentasten das 4-stellige Passwort ein und berühren Sie dann **[OK]**.

### So ändern Sie das Passwort

- Berühren Sie **•••** (Option) und dann **[Codeänderung]** und geben Sie dann das aktuelle Passwort ein.
- Geben Sie das neue Passwort ein und berühren Sie **[OK]**.  
Die Anzeige zum Bestätigen des Passworts erscheint.
- Geben Sie das neue Passwort erneut ein und berühren Sie **[OK]**.

Receiver für das Auto  
XAV-AX3200/XAV-AX3250

## Verwenden von SXM-Optionen

Die folgenden Funktionen sind verfügbar, wenn Sie **...** (Option) auf dem SiriusXM-Radiobildschirm berühren.



### [Kanal-Direktauswahl]

Damit stellen Sie den gewünschten Kanal durch Eingabe der Kanalnummer direkt ein.

### [Kindersicherung]

Damit schalten Sie die Kindersicherung ein bzw. aus.

### [Codeänderung]

Damit ändern Sie das Passwort für die Kindersicherung.

Receiver für das Auto  
XAV-AX3200/XAV-AX3250

## DAB/DAB+-Radioempfang

Drücken Sie HOME und berühren Sie dann [DAB+].

### Tip

- Setzen Sie [Antennenleistung] je nach Typ der DAB-Antenne (nicht mitgeliefert) auf [EIN] (Standard) oder [AUS].
- Wenn [DAB+] nach dem Zurücksetzen auf die werkseitigen Einstellungen zum ersten Mal ausgeführt wird, startet die automatische Sendersuche automatisch. Warten Sie, bis die automatische Sendersuche abgeschlossen ist. (Wenn Sie die automatische Sendersuche unterbrechen, wird sie beim nächsten Auswählen von [DAB+] erneut gestartet.) Wenn mit der automatischen Sendersuche kein DAB-Sender gespeichert wird, nehmen Sie die Sendersuche vor, indem Sie [Auto Tune] in  (Liste) berühren.

### Bedienelemente/Anzeigen für den Radioempfang

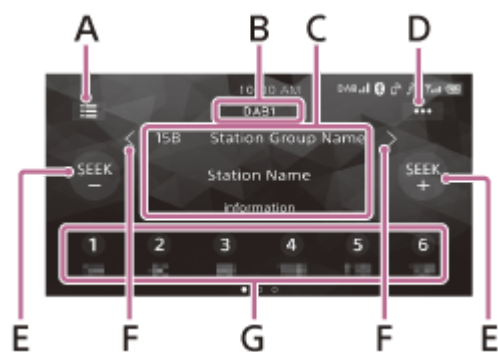

#### A. (Liste)

Aufrufen der Senderliste.

#### B. Aktueller Frequenzbereich

Wechseln des Frequenzbereichs (DAB1, DAB2 oder DAB3).

#### C. Name der Sendergruppe, Sendername

#### D. (DAB-Optionen)

Aufrufen des DAB-Optionsmenüs.

#### E. SEEK-/SEEK+

Suchen nach Sendern.

#### F. / (links/rechts)

Suchen nach Sendergruppen.

(Nur verfügbar, wenn [Seek nach] auf [Sender-Gp] gesetzt ist.)

#### G. Speichernummern

Auswählen eines gespeicherten Senders. Wischen Sie nach rechts/links, um die anderen gespeicherten Sender anzuzeigen.

Berühren Sie eine der Tasten eine Zeit lang, um den aktuellen Sender unter dem entsprechenden Speicherplatz abzulegen.

---

---

## Verwandtes Thema

- [Verwenden von DAB-Optionen](#)

5-027-266-41(2) Copyright 2021 Sony Corporation



Receiver für das Auto  
XAV-AX3200/XAV-AX3250

## Sendersuche mithilfe einer Sendergruppe

---

Setzen Sie zunächst [Seek nach] auf [Sender-Gp], damit die Suche nach Sendergruppen erfolgt.

### 1 Berühren Sie **SEEK+/-**, um nach einem Sender zu suchen.

Der Suchlauf stoppt, wenn ein Sender empfangen wird. Setzen Sie die Suche fort, bis der gewünschte Sender empfangen wird.

### So suchen Sie nach Sendergruppe

Berühren Sie eine Zeit lang **</>** (links/rechts), um nach einer Sendergruppe zu suchen, und lassen Sie los, wenn die gewünschte Sendergruppe angezeigt wird.

### So speichern Sie einen Sender manuell

Berühren Sie, während der zu speichernde Sender empfangen wird, die gewünschte Speichernummer eine Zeit lang.

### So empfangen Sie gespeicherte Sender

Berühren Sie die gewünschte Speichernummer.

---

---

#### Verwandtes Thema

- [Verwenden von DAB-Optionen](#)

Receiver für das Auto  
XAV-AX3200/XAV-AX3250

## Sendersuche mithilfe des Sendernamens

---

Setzen Sie zunächst [Seek nach] auf [A-Z], damit mithilfe des Sendernamens gesucht werden kann.

- 1 Berühren Sie  (Liste).**  
Die Senderliste wird angezeigt.
- 2 Berühren Sie den gewünschten Sender.**

### So suchen Sie vom Wiedergabebildschirm aus

Berühren Sie SEEK+/-, um zum vorherigen/nächsten Sender zu wechseln.

### So aktualisieren Sie die Senderliste

Berühren Sie  (Liste) und berühren Sie dann [Auto Tune].

---

#### Verwandtes Thema

- [Verwenden von DAB-Optionen](#)

Receiver für das Auto  
XAV-AX3200/XAV-AX3250

## Verwenden von DAB-Optionen

Die folgenden Funktionen sind verfügbar, wenn Sie **...** (Option) auf dem DAB/DAB+-Radiobildschirm berühren.



### [Seek nach]

Einstellen des Sendersuchmodus: [A-Z] (Suche mithilfe des Sendernamens), [Sender-Gp] (Suche mithilfe einer Sendergruppe).

### [Announce]

Aktivieren von DAB-Durchsagen bei Unterbrechung der aktuellen Signalquelle: [EIN], [AUS].  
Während einer DAB-Durchsage ist die Lautstärke auf den Pegel eingestellt, der bei RDS für TA gilt.

### [Soft Link]

Zum automatischen Suchen und Einstellen desselben oder eines ähnlichen Programms, wenn das aktuelle Sendesignal für den Empfang zu schwach ist: [EIN], [AUS].

Mit „Hard Link“ wird dasselbe Programm, mit „Soft Link“ ein ähnliches Programm eingestellt.

Soft Link	DAB/FM
AUS	nur Hard Link
EIN	Hard Link/Soft Link

### [Informationen]

Der Name der gerade ausgewählten Sendergruppe, der Sendername, der PTY-Typ des Senders usw. werden angezeigt.

### [Antennenleistung]

Zum Versorgen des DAB-Antenneneingangs mit Strom: [EIN], [AUS].

### Verwandtes Thema

- [Verwenden von Radiooptionen](#)



Receiver für das Auto  
XAV-AX3200/XAV-AX3250

## Wiedergabe mit einem USB-Gerät

Sie können USB-Geräte\* des Typs MSC (Massenspeicherklasse) verwenden, die dem USB-Standard entsprechen.

\* Beispielsweise ein USB-Flash-Laufwerk, ein digitaler Medienplayer

### Hinweis

- Einzelheiten zur Kompatibilität Ihres USB-Geräts finden Sie auf der Support-Website.
- Überprüfen Sie, welche Dateiformate für die USB-Wiedergabe unterstützt werden.

- 1 Drehen Sie die Lautstärke an diesem Gerät herunter.**
- 2 Schließen Sie das USB-Gerät an den USB-Anschluss an.**
- 3 Drücken Sie HOME und berühren Sie dann [USB].**  
Die Wiedergabe beginnt.

### So trennen Sie die Verbindung zum USB-Gerät

Schalten Sie dieses Gerät aus oder die Zündung in die Position ACC off und trennen Sie dann die Verbindung zum USB-Gerät.

### Verwandtes Thema

- [Unterstützte Formate für die USB-Wiedergabe](#)
- [Kunden-Support-Websites](#)

Receiver für das Auto  
XAV-AX3200/XAV-AX3250

## Wiedergabe mit einem BLUETOOTH-Gerät

Sie können die Inhalte auf einem angeschlossenen Gerät wiedergeben, das BLUETOOTH A2DP (Advanced Audio Distribution Profile) unterstützt.



- 1 Stellen Sie eine BLUETOOTH-Verbindung zum Audiogerät her.
- 2 Drücken Sie HOME und berühren Sie dann [Bluetooth].
- 3 Starten Sie am Audiogerät die Wiedergabe.

### Hinweis

- Bei manchen Audiogeräten werden Informationen wie Titel, Titelnummer, verstrichene Spieldauer und Wiedergabestatus möglicherweise nicht an diesem Gerät angezeigt.
- Auch wenn die Tonquelle an diesem Gerät gewechselt wird, stoppt die Wiedergabe am Audiogerät nicht.
- Das BLUETOOTH-Pairing ist nicht möglich, solange Apple CarPlay läuft.

## Angleichen des Lautstärkepegels des BLUETOOTH-Geräts an andere Signalquellen

Sie können die Lautstärkeunterschiede zwischen diesem Gerät und dem BLUETOOTH-Gerät verringern:  
Berühren Sie während der Wiedergabe ●●● (Option) und stellen Sie [Eingangspegel] auf einen Wert zwischen -6 und +6 ein.

### Verwandtes Thema

- [Herstellen einer Verbindung zu einem BLUETOOTH-Gerät, mit dem ein Pairing ausgeführt wurde](#)

Receiver für das Auto  
XAV-AX3200/XAV-AX3250

## Wiedergabe mit einem A/V-Gerät

---

- 1** Schalten Sie das A/V-Gerät aus.
- 2** Drehen Sie die Lautstärke an diesem Gerät herunter.
- 3** Schließen Sie das A/V-Gerät an den A/V IN-Anschluss an diesem Gerät an.
- 4** Drücken Sie HOME und berühren Sie dann [A/V IN].
- 5** Schalten Sie das A/V-Gerät ein.  
Die Wiedergabe beginnt.

Receiver für das Auto  
XAV-AX3200/XAV-AX3250

## Wiedergabewiederholung und Zufallswiedergabe

---

- 1 **Berühren Sie während der Wiedergabe so oft  (Wiedergabewiederholung) oder  (Zufallswiedergabe), bis der gewünschte Wiedergabemodus angezeigt wird.**

Es kann eine Weile dauern, bis die Wiedergabe im ausgewählten Wiedergabemodus beginnt.

Je nach ausgewählter Signalquelle und angeschlossenem Gerät stehen unterschiedliche Wiedergabemodi zur Verfügung.



Receiver für das Auto  
XAV-AX3200/XAV-AX3250

## Suchen nach einer Datei im Listenbildschirm

### 1 Berühren Sie während der USB-Wiedergabe ☰ (Liste).

Der Listenbildschirm mit dem gerade wiedergegebenen Element wird angezeigt.

Wenn Sie das USB-Gerät an den USB-Anschluss anschließen und  (Audio) oder  (Video) berühren, werden die Elemente nach Dateityp aufgelistet.



### 2 Berühren Sie das gewünschte Element.

Die Wiedergabe beginnt.

Receiver für das Auto  
XAV-AX3200/XAV-AX3250

## Weitere Einstellungen während der Wiedergabe

Bei der Wiedergabe eines Videos von einem an den A/V IN-Anschluss angeschlossenen A/V-Gerät oder von einem an den USB-Anschluss angeschlossenen USB-Gerät stehen weitere Einstellungen zur Verfügung, wenn Sie ●●● (Option) berühren. Welche Optionen zur Verfügung stehen, hängt von der Signalquelle ab.

### Picture EQ

Damit stellen Sie die Bildqualität nach Ihrem Geschmack ein: [Dynamisch], [Standard], [Theater], [Custom]. (Steht nur zur Verfügung, wenn die Parkbremse betätigt wurde.)

### Bildseitenverhältnis

Damit wählen Sie das Seitenverhältnis für das Display des Geräts aus. (Steht nur zur Verfügung, wenn die Parkbremse betätigt wurde.)

Option	Details
Normal	Ein 4:3-Bild wird auf dem 16:9-Bildschirm in Originalgröße und mit seitlichen Rändern angezeigt.
Zoom	Ein 16:9-Bild, das in das Format 4:3 Letter Box konvertiert wurde, wird angezeigt.
Voll	Ein 16:9-Bild wird in Originalgröße angezeigt.
Titel	Das Bild wird horizontal vergrößert, sodass Untertitel auf den Bildschirm passen.

### Audioeingangspiegel

Die Lautstärkeunterschiede zwischen diesem Gerät und dem angeschlossenen Gerät werden korrigiert: -10 bis +15. (Steht nur zur Verfügung, wenn die Parkbremse betätigt wurde.)

Receiver für das Auto  
XAV-AX3200/XAV-AX3250

## Vorbereiten eines Mobiltelefons

---

Wenn Sie ein Mobiltelefon zusammen mit diesem Gerät nutzen wollen, verbinden Sie es mit diesem Gerät.



### Hinweis

- Die Freisprechfunktionen stehen nicht zur Verfügung, wenn die Funktion Apple CarPlay oder Android Auto aktiviert ist. Verwenden Sie in diesem Fall die Freisprechfunktionen der Anwendung.

---

### Verwandtes Thema

- [Vorbereiten eines Bluetooth®-Geräts](#)

Receiver für das Auto  
XAV-AX3200/XAV-AX3250

## Entgegennehmen eines Anrufs

---

**1** Berühren Sie  (Anruf), wenn ein Anruf eingeht.

Das Telefongespräch beginnt.

### Hinweis

- Das Rufzeichen und die Stimme des Gesprächsteilnehmers werden über die Frontlautsprecher ausgegeben. Zum Auswählen der Lautsprecher für Freisprechanrufe drücken Sie HOME, berühren dann [Einstellungen] und wählen [Telefonanruf-Ton] in [Klang].

## Zurückweisen/Beenden eines Anrufs

Berühren Sie  (Anruf beenden).

---

### Verwandtes Thema

- [Vorbereiten eines Mobiltelefons](#)

Receiver für das Auto  
XAV-AX3200/XAV-AX3250

## Tätigen eines Anrufs

1 Drücken Sie **HOME** und berühren Sie dann **[Telefon]**.

2 Berühren Sie eins der Anrufsymbole auf der **BLUETOOTH-Telefonanzeige**.

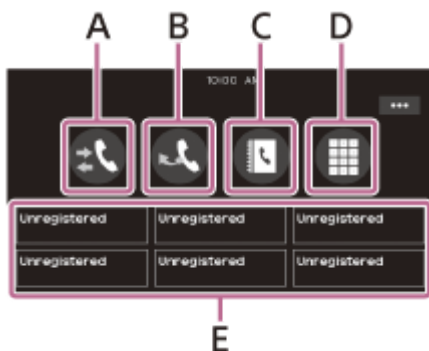

**A.** (Anrufliste)\*

Wählen Sie einen Kontakt aus der Anrufliste. Das Gerät speichert die letzten 20 Anrufe.

**B.** (Wahlwiederholung)

Sie können den letzten angerufenen Kontakt automatisch erneut anrufen.

**C.** (Kontakte)\*

Wählen Sie einen Kontakt aus der Liste der Namen/Nummern. Wenn die Namensliste in alphabetischer Reihenfolge angezeigt werden soll, damit Sie den gewünschten Kontakt suchen können, berühren Sie (alphabetische Suche).

**D.** (Tastefeld)

Geben Sie die Telefonnummer ein.

**E.** Favoriten

Wählen Sie den gespeicherten Kontakt.

Informationen zum Speichern eines Kontakts finden Sie unter „So fügen Sie Telefonnummern zu Favoriten hinzu“ weiter unten.

\* Dazu muss das Mobiltelefon PBAP (Phone Book Access Profile) unterstützen.

3 Berühren Sie (Anruf).

Das Telefongespräch beginnt.

## So fügen Sie Telefonnummern zu Favoriten hinzu

Sie können bis zu 6 Kontakte als Favoriten speichern.

- Berühren Sie auf dem Telefonbildschirm (Kontakte) und wählen Sie die Telefonnummer aus, die unter den Favoriten gespeichert werden soll.  
Eine Bestätigungsanzeige erscheint.
- Berühren Sie **[Favoriten hinzu]**.
- Berühren Sie den gewünschten Speicher bei den Favoriten, um die Telefonnummer zu speichern.  
Der Kontakt wird unter den Favoriten gespeichert.



Receiver für das Auto  
XAV-AX3200/XAV-AX3250

## Während eines Anrufs verfügbare Funktionen

---

### So stellen Sie die Lautstärke für das Rufzeichen ein

Drücken Sie, während der Anruf eingeht, VOL (Lautstärke) +/-.

### So stellen Sie die Lautstärke der Stimme des Gesprächsteilnehmers ein

Drücken Sie während eines Anrufs VOL (Lautstärke) +/-.

### So stellen Sie die Lautstärke für den anderen Gesprächsteilnehmer ein (Einstellen der Mikrofonverstärkung)

Berühren Sie während eines Anrufs ●●● (Option) und setzen Sie dann [Mikrofonverstärkung] auf [Hoch], [Mittel] oder [Niedrig].

### So verringern Sie Echo und Rauschen beim Telefonieren (Echo-/Rauschunterdrückungsmodus)

Berühren Sie während eines Anrufs ●●● (Option) und setzen Sie dann [Sprachqualität] auf [Modus 1] oder [Modus 2].

### So wechseln Sie zwischen Freisprechmodus und normalem Telefonmodus

Drücken Sie während eines Anrufs  ↔  (Lautsprecher/Telefon), um zwischen dem Telefonieren über dieses Gerät und über das Mobiltelefon zu wechseln.

#### Hinweis

- Diese Funktion ist je nach Mobiltelefon möglicherweise nicht verfügbar.

### So nehmen Sie eingehende Anrufe automatisch entgegen

Berühren Sie ●●● (Option) und setzen Sie dann [Automatisch antworten] auf [EIN].

Receiver für das Auto  
XAV-AX3200/XAV-AX3250

## Apple CarPlay

---

Mit Apple CarPlay können Sie Ihr iPhone im Fahrzeug verwenden, ohne dass Sie vom Straßenverkehr abgelenkt werden.

### Hinweise zur Verwendung von Apple CarPlay

- Prüfen Sie auf der Apple CarPlay-Website, welche iOS-Versionen unterstützt werden. Aktualisieren Sie das Betriebssystem vor dem Gebrauch auf die neueste iOS-Version.
- Einzelheiten zu Apple CarPlay finden Sie in der Anleitung zu Ihrem iPhone oder auf der Website von Apple CarPlay.
- Da die GPS-Funktion auf Ihrem iPhone verwendet wird, platzieren Sie das iPhone so, dass GPS-Signale gut empfangen werden können.

#### 1 Schließen Sie Ihr iPhone an den USB-Anschluss an.

Zum Anschließen eines iPhone verwenden Sie ein USB-Verbindungskabel für iPhone (nicht mitgeliefert).

#### 2 Drücken Sie HOME und berühren Sie dann das Symbol für Apple CarPlay.

Das Display des iPhone wird auf dem Gerätedisplay angezeigt. Bedienen Sie die Anwendungen über den Berührungsbildschirm.

Die Verwendung des Apple CarPlay-Logos bedeutet, dass eine Fahrzeugbenutzerschnittstelle den Apple-Leistungsstandards entspricht. Apple übernimmt keine Verantwortung für den Betrieb des Fahrzeugs oder die Einhaltung von Sicherheits- und gesetzlichen Standards.

Bitte beachten Sie, dass die Verwendung dieses Produkts mit einem iPhone die Qualität der Funkverbindung beeinträchtigen kann.



Receiver für das Auto  
XAV-AX3200/XAV-AX3250

## Android Auto™

---

Android Auto erweitert die Android-Plattform mit zweckmäßigen Funktionen für die Nutzung im Auto.

### Hinweise zur Verwendung von Android Auto

- Prüfen Sie auf der Android Auto-Website, welche OS-Versionen unterstützt werden. Aktualisieren Sie das Betriebssystem vor dem Gebrauch auf die neueste OS-Version.
- Ihr Android-Mobiltelefon muss Android Auto unterstützen.
- Laden Sie die App Android Auto von Google Play herunter.
- Einzelheiten zu Android Auto finden Sie in der Anleitung zu Ihrem Android-Mobiltelefon oder auf der Website von Android Auto.
- Da die GPS-Funktion auf Ihrem Android-Mobiltelefon verwendet wird, platzieren Sie das Android-Mobiltelefon so, dass GPS-Signale gut empfangen werden können.
- Android Auto ist in manchen Ländern bzw. Regionen möglicherweise nicht erhältlich.

#### 1 Schließen Sie Ihr Android-Mobiltelefon an den USB-Anschluss an.

Zum Anschließen eines Android-Mobiltelefons verwenden Sie ein geeignetes Verbindungskabel (nicht mitgeliefert).

#### 2 Drücken Sie HOME und berühren Sie dann das Symbol für Android Auto.

Die Android Auto-Schnittstelle wird in voller Größe im Display dieses Geräts angezeigt. Bedienen Sie die Anwendungen über den Berührungsbildschirm.

Receiver für das Auto  
XAV-AX3200/XAV-AX3250

## WebLink™

Mit der App „WebLink Host“ können Sie „WebLink Apps“ wie einen Video- oder Musikplayer auf dem verbundenen iPhone/Android-Mobiltelefon nutzen.

### Hinweise zur Verwendung von WebLink™

- Prüfen Sie auf der WebLink™-Website, welche OS-Versionen unterstützt werden. Aktualisieren Sie das Betriebssystem vor dem Gebrauch auf die neueste OS-Version.
- Die Liste der kompatiblen Modelle finden Sie auf der folgenden Website:  
<http://abaltatech.com/WL>
- Für Ihr Android-Mobiltelefon laden Sie die App „WebLink Host“ von Google Play herunter, für Ihr iPhone vom App Store.
- Zum Konfigurieren von Einstellungen wie beispielsweise bei der Anfangskonfiguration der Verbindung ist möglicherweise eine Netzwerkverbindung erforderlich. Stellen Sie sicher, dass an Ihrem iPhone/Android-Mobiltelefon eine Netzwerkverbindung zur Verfügung steht.
- Beim Verwenden der Cast-Funktion sind möglicherweise Einstellungen an Ihrem iPhone/Android-Mobiltelefon erforderlich.
- Einzelheiten zu den „WebLink Apps“ finden Sie auf der Website zu den „WebLink Apps“.
- Die WebLink™-Funktion und/oder bestimmte „WebLink Apps“ sind in Ihrem Land oder Ihrer Region unter Umständen nicht erhältlich.
- Wenn Sie die Cast-Funktion verwenden und das iPhone anschließen, entspricht die Anzeigerichtung der Anzeige am iPhone.

#### 1 Verbinden Sie Ihr iPhone/Android-Mobiltelefon über BLUETOOTH mit dem Hauptgerät.

#### 2 Schließen Sie Ihr iPhone/Android-Mobiltelefon an den USB-Anschluss an.

Zum Anschließen eines iPhone verwenden Sie ein USB-Verbindungskabel für iPhone (nicht mitgeliefert).  
Zum Anschließen eines Android-Mobiltelefons verwenden Sie ein geeignetes Verbindungskabel (nicht mitgeliefert).

#### 3 Drücken Sie HOME und berühren Sie dann das Symbol für WebLink™.

Das WebLink™-Display wird auf dem Gerätedisplay angezeigt. Bedienen Sie die Anwendungen über den Berührungsbildschirm.

#### Tip

- Sie können zwischen den Apps Apple CarPlay/Android Auto und WebLink™ wechseln, wenn diese Apps auf Ihrem iPhone/Android-Mobiltelefon installiert sind.

Receiver für das Auto  
XAV-AX3200/XAV-AX3250

## Bedienung mit dem Finger

Sie können häufig verwendete Funktionen auch ausführen, wenn Sie in der Empfangs-/Wiedergabeanzeige folgende Fingerbewegungen machen.

### Hinweis

- Die im Folgenden erläuterte Bedienung mit dem Finger steht auf den Bildschirmen von Apple CarPlay, Android Auto und WebLink™ nicht zur Verfügung.

### Wischen von links nach rechts

#### Radioempfang:

Sender vorwärts suchen. (Entspricht dem Gedrückthalten von  (Weiter).)

#### SiriusXM-Empfang (XAV-AX3200(UC)/XAV-AX3250(UC)):

Den nächsten Kanal einstellen (Kanal +).

#### Video-/Audio-Wiedergabe:

Um eine Datei/einen Titel vorwärts springen. (Entspricht  (Weiter).)

### Wischen von rechts nach links

#### Radioempfang:

Sender rückwärts suchen. (Entspricht dem Gedrückthalten von  (Zurück).)

#### SiriusXM-Empfang (XAV-AX3200(UC)/XAV-AX3250(UC)):

Den vorherigen Kanal einstellen (Kanal -).

#### Video-/Audio-Wiedergabe:

Um eine Datei/einen Titel rückwärts springen. (Entspricht  (Zurück).)

### Nach oben wischen

#### Radioempfang:

Gespeicherte Sender einstellen (vorwärts).

#### SiriusXM-Empfang (XAV-AX3200(UC)/XAV-AX3250(UC)):

Den nächsten gespeicherten Sender einstellen (Speicher +).

### Nach unten wischen

#### Radioempfang:

Gespeicherte Sender einstellen (rückwärts).

#### SiriusXM-Empfang (XAV-AX3200(UC)/XAV-AX3250(UC)):

Den vorherigen gespeicherten Sender einstellen (Speicher -).

Receiver für das Auto  
XAV-AX3200/XAV-AX3250

## Grundlegende Einstellschritte

---

Sie können Optionen in den folgenden Konfigurationskategorien einstellen: allgemeine Einstellungen (Allgemein), Klangeinstellungen (Klang), visuelle Einstellungen (Visuell), BLUETOOTH-Einstellungen (Bluetooth).

- 1 Drücken Sie HOME und berühren Sie dann [Einstellungen].**
- 2 Berühren Sie die gewünschte Konfigurationskategorie.**  
Welche Optionen eingestellt werden können, hängt von der Tonquelle und den Einstellungen ab.
- 3 Bewegen Sie die Scrollleiste nach oben und unten und wählen Sie die gewünschte Option.**

### So schalten Sie zur vorherigen Anzeige zurück

Berühren Sie  (Zurück).

### So wechseln Sie zum Wiedergabebildschirm

Berühren Sie  (Zurück zum Wiedergabebildschirm).

---

### Verwandtes Thema

- [Allgemeine Einstellungen \(Allgemein\)](#)
- [Klangeinstellungen \(Klang\)](#)
- [Visuelle Einstellungen \(Visuell\)](#)
- [BLUETOOTH-Einstellungen \(Bluetooth\)](#)
- [Beenden des Demo-Modus](#)

Receiver für das Auto  
XAV-AX3200/XAV-AX3250

## Allgemeine Einstellungen (Allgemein)

### Sprache

Zum Auswählen der Anzeigesprache: [English], [Español], [Français], [Deutsch], [Italiano], [Português], [Русский], [ไทย], [العربية], [简体中文], [繁體中文], [한국어], [Indonesia].

### Demo

Zum Einstellen des Demo-Modus: [AUS], [EIN].

### Datum/Uhrzeit

Option	Details
Datum/Uhrzeit einstellen	Zum Einstellen von Datum und Uhrzeit: [Auto(RDS)], [Manuell]. (XAV-AX3250(EUR)): [Auto(DAB)], [Manuell].
Datumsformat	Zum Auswählen des Formats: [DD-MM-YYYY], [MM-DD-YYYY], [YYYY-MM-DD].
Uhrzeitformat	Zum Auswählen des Formats: [12-Stunden], [24-Stunden].

### Signalton

Zum Einstellen des Signaltons: [AUS], [EIN].

### Rückfahrkamera

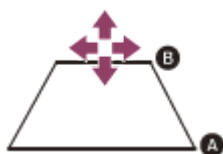

Zum Auswählen des Bilds von der Rückfahrkamera: [AUS], [Normal], [Umgekehrt] (Spiegelbild).  
Mit [Hilfslinien-Einstellung] können Sie die Markierungslinien auf dem Bild von der Rückfahrkamera einstellen.  
Berühren Sie zum Einstellen die vordere **A** oder hintere **B** (rot) der Markierungslinien.



Berühren Sie  $\leftarrow / \wedge / \rightarrow / \vee$  (links/auf/rechts/ab) zum Einstellen der Position und  $\rightarrow \leftarrow$  (nach innen) oder  $\leftarrow \rightarrow$  (nach außen) zum Einstellen der Länge der Markierungslinien.

### Lenkbetätigung

Zum Auswählen des Eingangsmodus für die angeschlossene Fernbedienung. Um eine Fehlfunktion zu vermeiden, achten Sie vor dem Gebrauch darauf, dass der Eingangsmodus mit der angeschlossenen Fernbedienung übereinstimmt.

Option	Details
Custom	Eingangsmodus für die Lenkradfernbedienung (gehen Sie wie unter  (Registrierung/Konfiguration) erläutert vor, um Funktionen für die angeschlossene Fernbedienung zu registrieren).
Preset	Eingangsmodus für die Kabelfernbedienung, ausgenommen die Lenkradfernbedienung.
 (Registrierung/Konfiguration)	<p>Der Bildschirm mit den Lenkradtasten erscheint.</p> <p>① Halten Sie die Taste gedrückt, deren Funktion einer Lenkradtaste zugewiesen werden soll. Die Taste auf dem Bildschirm leuchtet (Bereitschaft).</p> <p>② Halten Sie die Taste der Lenkradfernbedienung gedrückt, der Sie die Funktion zuweisen möchten. Die Taste auf dem Bildschirm leuchtet in einer anderen Farbe (hervorgehoben oder mit einem orangefarbenen Kreis versehen).</p> <p>③ Registrieren Sie wie in Schritt ① und ② erläutert weitere Funktionen. (Nur verfügbar, wenn [Lenkbetätigung] auf [Custom] gesetzt ist.)</p>

### Hinweis

- Beim Vornehmen von Einstellungen steht die angeschlossene Fernbedienung nicht zur Verfügung, auch wenn bereits einige Funktionen registriert wurden. Verwenden Sie die Tasten an diesem Gerät.
- Wenn beim Registrieren ein Fehler auftritt, werden alle registrierten Informationen gelöscht. Starten Sie die Registrierung nochmals von vorne.
- Diese Funktion steht unter Umständen nicht bei allen Fahrzeugen zur Verfügung. Erläuterungen zur Kompatibilität Ihres Fahrzeugs finden Sie auf der Support-Website.

### Fahrposition

Zum Auswählen der Fahrposition für optimierte Benutzerfreundlichkeit von Apple CarPlay und Android Auto: [Linke Seite], [Rechte Seite].

### Einstellschritte (XAV-AX3200(E)/XAV-AX3200(E17)/XAV-AX3200(IN)/XAV-AX3250(EUR))

Zum Einstellen des FM/AM-Empfangsschritts in Ihrem Land oder Ihrer Region.

XAV-AX3200(E)/XAV-AX3200(E17)/XAV-AX3200(IN): [50kHz/9kHz], [100kHz/10kHz], [200kHz/10kHz]

XAV-AX3250(EUR): [50kHz/9kHz], [100kHz/9kHz]

### SXM Einstellungen zurücksetzen (XAV-AX3200(UC)/XAV-AX3250(UC))

Zum Initialisieren der Einstellungen für SiriusXM Connect Vehicle Tuner (gespeicherte Kanäle/Kindersicherung): [Rücksetz.], [Abbrechen].

### Zurücksetzen auf Werk

Zum Zurücksetzen aller Werte auf die werkseitigen Einstellungen.

### Firmware-Version

Zum Aktualisieren und Prüfen der Firmwareversion.

## Open Source-Lizenzen

Zum Anzeigen der Softwarelizenzen.

---

### Verwandtes Thema

- [Grundlegende Einstellschritte](#)
- [Kunden-Support-Websites](#)

5-027-266-41(2) Copyright 2021 Sony Corporation

Receiver für das Auto  
XAV-AX3200/XAV-AX3250

## Klangeinstellungen (Klang)

### EXTRA BASS

Zum Verstärken von Bässen synchron mit dem Lautstärkepegel: [AUS], [1], [2].

### EQ10/Subwoofer

Zum Auswählen einer Equalizer-Kurve und Einstellen des Subwoofer-Pegels.  
(Verfügbar bei allen ausgewählten Tonquellen.)

Option	Details
EQ10	Zum Auswählen der Equalizer-Kurve: XAV-AX3200(UC)/XAV-AX3250(UC)/XAV-AX3250(EUR) [AUS], [R&B], [Rock], [Pop], [Hip-Hop], [Dance], [EDM], [Jazz], [Soul], [Country], [Custom] XAV-AX3200(E)/XAV-AX3200(E17) [AUS], [R&B], [Rock], [Pop], [Hip-Hop], [Dance], [EDM], [Jazz], [Regueton], [Salsa], [Custom] XAV-AX3200(IN) [Bollywood], [R&B], [Rock], [Pop], [Hip-Hop], [Dance], [EDM], [Jazz], [Regueton], [Custom], [AUS] Mit [Custom] wird die Equalizer-Kurve eingestellt: -6 bis +6.
Subwoofer	Zum Einstellen des Lautstärkepegels des Subwoofers: [AUS], -10 bis +10.

### Balance/Fader

Zum Einstellen der Balance/des Fader-Pegels.

Option	Details
Balance	Zum Einstellen der Tonbalance zwischen den linken und den rechten Lautsprechern: [L15] bis [R15].
Fader	Zum Einstellen der Tonbalance zwischen den Front- und den Hecklautsprechern: [Front 15] bis [Heck 15].

### Crossover

Zum Einstellen der Grenzfrequenz und der Subwoofer-Phase.

Option	Details
Hochpassfilter	Zum Auswählen der Grenzfrequenz für die Front-/Hecklautsprecher: [AUS], [50Hz], [60Hz], [80Hz], [100Hz], [120Hz].
Tiefpassfilter	Zum Auswählen der Grenzfrequenz für den Subwoofer: [AUS], [50Hz], [60Hz], [80Hz], [100Hz], [120Hz].
Subwooferphase	Zum Auswählen der Phase des Subwoofers: [Normal], [Umgekehrt].



## DSO (Dynamische Klangraumverbesserung)

Zum Verbessern der Audioausgabe: [AUS], [Niedrig], [Mittel], [Hoch].

## Lautstärkeeinstellungen

Zum Einstellen des Lautstärkepegels der einzelnen Geräte.

Option	Details
Medien	Zum Einstellen der Lautstärke von Medien: 0 bis 50.
Radio-Ansagen (XAV-AX3250(EUR))	Zum Einstellen der Lautstärke von Radioansagen: 0 bis 50.
Anruf	Zum Einstellen der Lautstärke bei einem Telefonanruf: 0 bis 50.
Rufton	Zum Einstellen der Lautstärke des Rufzeichens: 0 bis 50.
Spracherkennung	Zum Einstellen der Lautstärke der Spracherkennung: 0 bis 50.
Navigationsführung	Zum Einstellen der Lautstärke der Routenführung: 0 bis 50.

### Hinweis

- Zum Vornehmen der Lautstärkeeinstellungen parken Sie das Fahrzeug bitte an einem sicheren Ort, denn die Lautstärke könnte zu hoch sein, um die Umgebungsgeräusche wahrzunehmen.

## Telefonanruf-Ton

Zum Auswählen der Lautsprecher bei Freisprechanrufen: [Front], [Heck], [Alle].

## Routenführung während Anruf

Zum Aktivieren der Hinweise von Apple CarPlay während der Routenführung oder von Signaltönen bei einem Telefonanruf: [EIN], [AUS].

(Nicht verfügbar bei Android Auto-Verbindung.)

### Verwandtes Thema

- [Grundlegende Einstellschritte](#)

Receiver für das Auto  
XAV-AX3200/XAV-AX3250

## Visuelle Einstellungen (Visuell)

---

### Hintergrundbild

Zum Ändern des Hintergrunds durch Berühren der gewünschten Farbe.

#### **Einstellen von Fotodaten als Hintergrundbild (XAV-AX3200(UC)/XAV-AX3200(E)/XAV-AX3200(E17)/XAV-AX3200(IN)/XAV-AX3250(EUR))**

Sie können auch das gewünschte Foto auf einem USB-Gerät des Typs MSC (Massenspeicherklasse) als Hintergrundbild festlegen.

Nach dem Anschluss des USB-Geräts an den USB-Anschluss erscheint [Sie können ein Foto von einem USB-Gerät importieren] auf dem Bildschirm.

Berühren Sie [Importieren] und wählen Sie das gewünschte Foto aus.

(Nur verfügbar, wenn die Fotodaten als JPEG-Dateien mit maximal 6 MB vorliegen.)

### Dimmer für Monitor u. Bel.

Zum Dimmen des Displays und der Tastenbeleuchtung: [AUS], [Automatisch], [EIN].

([Automatisch] steht nur zur Verfügung, wenn die Steuerleitung für die Beleuchtung angeschlossen ist, und funktioniert, wenn die Scheinwerfer eingeschaltet sind.)

Mit  (Registrierung/Konfiguration) können Sie den Helligkeitspegel bei aktiviertem Dimmer einstellen: -5 bis +5.

### Bel.-stufe bei Monitor AUS

Zum Dimmen der Tastenbeleuchtung bei ausgeschaltetem Monitor: [AUS], [1], [2], [3], [4].

### Touchscreen-Kalibrierung

Zum Vornehmen der Touchscreen-Kalibrierung, wenn sich ein Element durch Berühren des Monitors nicht auswählen lässt.

---

#### Verwandtes Thema

- [Grundlegende Einstellschritte](#)

Receiver für das Auto  
XAV-AX3200/XAV-AX3250

## BLUETOOTH-Einstellungen (Bluetooth)

---

### Bluetooth-Verbindung

Zum Aktivieren des BLUETOOTH-Signals: [AUS], [EIN], [Pairing] (Wechseln in den Bereitschaftsmodus für das Pairing).

### Bluetooth-Geräteinfo.

Zum Anzeigen der Informationen des BLUETOOTH-Geräts, das mit diesem Gerät verbunden wurde.  
(Nur verfügbar, wenn [Bluetooth-Verbindung] auf [EIN] gesetzt ist und ein BLUETOOTH-Gerät mit diesem Gerät verbunden ist.)

### Bluetooth zurücksetzen

Zum Initialisieren aller BLUETOOTH-Einstellungen wie Pairing-Informationen, Anrufliste, Liste der verbundenen BLUETOOTH-Geräte usw.

---

#### Verwandtes Thema

- [Grundlegende Einstellschritte](#)

Receiver für das Auto  
XAV-AX3200/XAV-AX3250

## Beenden des Demo-Modus

---

- 1 Drücken Sie HOME und berühren Sie dann [Einstellungen].
  - 2 Berühren Sie [Allgemein] und dann [Demo], um [AUS] einzustellen.
  - 3 Zum Beenden des Konfigurationsmenüs berühren Sie  (Zurück) zweimal.
- 

### Verwandtes Thema

- [Allgemeine Einstellungen \(Allgemein\)](#)

Receiver für das Auto  
XAV-AX3200/XAV-AX3250

## Aktualisieren der Firmware

---

Zum Aktualisieren der Firmware rufen Sie die Support-Website auf und gehen nach den online angezeigten Anweisungen vor.

### Hinweis

- Trennen Sie während der Aktualisierung nicht das USB-Gerät vom Gerät.

---

### Verwandtes Thema

- [Kunden-Support-Websites](#)

Receiver für das Auto  
XAV-AX3200/XAV-AX3250

## Sicherheitsmaßnahmen

---

- Motorantennen werden automatisch ausgefahren.
- Wenn Sie das Fahrzeug mit dem installierten Gerät entsorgen oder einem Dritten überlassen, setzen Sie durch eine Initialisierung der Einstellungen alle Werte auf die werkseitigen Einstellungen zurück.
- Achten Sie darauf, dass keine Flüssigkeiten auf das Gerät gelangen.

## Sicherheitshinweise

- Beachten Sie stets die örtlichen Verkehrsregeln und -vorschriften.
- Während der Fahrt
  - Bedienen Sie das Gerät während der Fahrt nicht und schauen Sie nicht darauf. Andernfalls könnten Sie abgelenkt werden und einen Unfall verursachen. Wenn Sie auf das Gerät schauen oder es bedienen wollen, parken Sie das Fahrzeug zuvor an einer sicheren Stelle.
  - Verwenden Sie die Einstellfunktionen nicht und führen Sie auch keine anderen Funktionen aus, die Sie vom Straßenverkehr ablenken könnten.
  - Schauen Sie aus Sicherheitsgründen beim Rückwärtsfahren unbedingt nach hinten und achten Sie auf die Umgebung, und zwar auch dann, wenn eine Rückfahrkamera angeschlossen ist. Verlassen Sie sich nicht allein auf die Rückfahrkamera.
- Bei der Bedienung des Geräts
  - Greifen Sie nicht mit der Hand oder den Fingern in das Gerät und stecken Sie keine Fremdkörper hinein. Andernfalls kann es zu Verletzungen oder zu Schäden am Gerät kommen.
  - Bewahren Sie kleine Gegenstände außerhalb der Reichweite von Kindern auf.
  - Achten Sie darauf, dass alle Fahrzeuginsassen die Sicherheitsgurte anlegen, damit es bei einer plötzlichen Bewegung des Fahrzeugs nicht zu Verletzungen kommt.

## Unfallverhütung

Das Bild erscheint erst, nachdem Sie das Fahrzeug geparkt und die Parkbremse betätigt haben. Wenn das Fahrzeug während der Videowiedergabe zu fahren beginnt, erscheint der folgende Sicherheitshinweis und die Videowiedergabe ist nicht möglich.

### [Video ist zu Ihrer Sicherheit gesperrt.]

Bedienen Sie das Gerät während des Fahrens nicht und schauen Sie auch nicht auf den Monitor.

## Hinweise zum LCD-Bildschirm

- Lassen Sie den LCD-Bildschirm nicht nass werden und schützen Sie ihn vor Flüssigkeiten. Andernfalls kann es zu einer Fehlfunktion kommen.



- Drücken Sie nicht zu stark auf den LCD-Bildschirm. Andernfalls kann es zu Bildverzerrungen oder anderen Fehlfunktionen kommen (d. h. das Bild kann verschwommen sein oder der LCD-Bildschirm kann beschädigt werden).
- Berühren Sie den LCD-Bildschirm ausschließlich mit dem Finger und nicht mit Gegenständen. Andernfalls kann er beschädigt werden oder zerbrechen.
- Reinigen Sie den LCD-Bildschirm mit einem weichen, trockenen Tuch. Verwenden Sie keine Lösungsmittel wie Benzin oder Verdüner und keine handelsüblichen Reinigungsmittel oder Antistatik-Sprays.
- Verwenden Sie das Gerät nicht außerhalb des zulässigen Temperaturbereichs von 0 °C bis 40 °C.
- Wenn Ihr Fahrzeug in sehr warmer oder sehr kalter Umgebung geparkt war, ist das Bild unter Umständen verschwommen. Der Monitor ist jedoch nicht beschädigt und sobald sich die Temperatur im Wageninneren normalisiert, wird auch das Bild wieder scharf.
- Auf dem Monitor können unbewegliche blaue, rote oder grüne Punkte erscheinen. Solche so genannten „Lichtpunkte“ können bei allen LCD-Bildschirmen auftreten. Der LCD-Bildschirm wird in einer Hochpräzisionstechnologie hergestellt, sodass über 99,99 % der Segmente korrekt funktionieren. Ein kleiner Prozentsatz der Segmente (in der Regel 0,01 %) leuchtet unter Umständen jedoch nicht ordnungsgemäß. Diese Ausfälle beeinträchtigen die Bildqualität allerdings nicht.

## Hinweise zum Touchscreen

- Dieses Gerät ist mit einem resistiven Touchscreen ausgestattet. Berühren Sie den Bildschirm mit den Fingerspitzen.
- Die Multitouch-Bedienung wird von diesem Gerät nicht unterstützt.
- Berühren Sie den Bildschirm nicht mit harten, scharfkantigen Gegenständen wie einer Nadel, einem Stift oder den Fingernägeln. Die Bedienung mit einem Stift wird von diesem Gerät nicht unterstützt.
- Achten Sie darauf, dass keine Gegenstände mit dem Touchscreen in Berührung kommen. Wenn Sie den Bildschirm nicht mit dem Finger, sondern mit einem Gegenstand berühren, reagiert das Gerät möglicherweise nicht richtig.
- Da der Bildschirm aus Glasmaterial besteht, schützen Sie das Gerät vor starken Stößen. Bei Rissen oder Kerben auf dem Bildschirm berühren Sie die beschädigten Bereiche nicht. Andernfalls kann es zu Verletzungen kommen.
- Halten Sie andere elektrische Geräte vom Touchscreen fern. Sie könnten Fehlfunktionen am Touchscreen verursachen.

Sollten an Ihrem Gerät Probleme auftreten oder sollten Sie Fragen haben, auf die in dieser Hilfe nicht eingegangen wird, wenden Sie sich bitte an Ihren Sony-Händler.

---

## Verwandtes Thema

- [Allgemeine Einstellungen \(Allgemein\)](#)

Receiver für das Auto  
XAV-AX3200/XAV-AX3250

## Unterstützte Formate für die USB-Wiedergabe

- WMA (.wma)\*<sup>1</sup> \*<sup>2</sup>  
 Bitrate: 48 Kbps – 192 Kbps (unterstützt variable Bitrate (VBR))\*<sup>3</sup>  
 Abtastfrequenz\*<sup>4</sup>: 44,1 kHz
- MP3 (.mp3)\*<sup>1</sup> \*<sup>2</sup>  
 Bitrate: 48 Kbps – 320 Kbps (unterstützt variable Bitrate (VBR))\*<sup>3</sup>  
 Abtastfrequenz\*<sup>4</sup>: 32 kHz, 44,1 kHz, 48 kHz
- AAC (.m4a)\*<sup>1</sup> \*<sup>2</sup>  
 Bitrate: 40 Kbps – 320 Kbps (unterstützt variable Bitrate (VBR))\*<sup>3</sup>  
 Abtastfrequenz\*<sup>4</sup>: 8 kHz – 48 kHz  
 Bit pro Sample (Quantisierungsbit): 16 Bit
- FLAC (.flac)\*<sup>1</sup> \*<sup>6</sup>  
 Abtastfrequenz\*<sup>4</sup>: 8 kHz – 48 kHz  
 Bit pro Sample (Quantisierungsbit): 16 Bit
- WAV (.wav)\*<sup>1</sup>  
 Abtastfrequenz\*<sup>4</sup>: 8 kHz – 48 kHz  
 Bit pro Sample (Quantisierungsbit): 16 Bit, 24 Bit
- Xvid (.avi)  
 Video-Codec: MPEG-4 Advanced Simple Profile  
 Audio-Codec: MP3 (MPEG-1 Layer3)  
 Bitrate: max. 4 Mbps  
 Bildrate: max. 30 fps (30p/60i)  
 Auflösung: max. 1.280 × 720\*<sup>5</sup>
- MPEG-4 (.mp4)  
 Video-Codec: MPEG-4 Advanced Simple Profile, AVC Baseline Profile  
 Audio-Codec: AAC  
 Bitrate: max. 4 Mbps  
 Bildrate: max. 30 fps (30p/60i)  
 Auflösung: max. 1.280 × 720\*<sup>5</sup>
- WMV (.wmv, .avi)\*<sup>1</sup>  
 Video-Codec: WMV3, WVC1  
 Audio-Codec: MP3, WMA  
 Bitrate: max. 6 Mbps  
 Bildrate: max. 30 fps  
 Auflösung: max. 720 × 480\*<sup>5</sup>
- MKV (.mkv)  
 Video-Codec: MPEG-4 Advanced Simple Profile, AVC Baseline Profile  
 Audio-Codec: MP3, AAC  
 Bitrate: max. 5 Mbps  
 Bildrate: max. 30 fps  
 Auflösung: max. 1.280 × 720\*<sup>5</sup>

\*1 Urheberrechtlich geschützte Dateien und Mehrkanalaudiodateien können nicht wiedergegeben werden.

\*2 Dateien mit DRM (Digital Rights Management – Urheberrechtsschutzcodierung) können nicht wiedergegeben werden.

\*3 Je nach Abtastfrequenz umfasst dies auch vom Standard abweichende oder nicht garantierte Bitraten.

\*4 Die Abtastfrequenz entspricht möglicherweise nicht allen Encodern.



- \*5 Diese Zahlen geben die maximale Auflösung von abspielbaren Videos an und beziehen sich nicht auf die Display-Auflösung des Players. Die Display-Auflösung liegt bei 800 × 480.
- \*6 Die Anzeige von Tag-Informationen wird nicht unterstützt.

### Hinweis

- Manche Dateien werden möglicherweise nicht wiedergegeben, auch wenn ihr Dateiformat von diesem Gerät unterstützt wird.

5-027-266-41(2) Copyright 2021 Sony Corporation

Receiver für das Auto  
XAV-AX3200/XAV-AX3250

## Hinweis zu iPhone

---

- **Kompatible iPhone-Modelle:**

iPhone SE (2. Generation), iPhone 11 Pro Max, iPhone 11 Pro, iPhone 11, iPhone XS Max, iPhone XS, iPhone XR, iPhone X, iPhone 8 Plus, iPhone 8, iPhone 7 Plus, iPhone 7, iPhone SE, iPhone 6s Plus, iPhone 6s, iPhone 6 Plus, iPhone 6, iPhone 5s

- Die Verwendung des „Made for Apple“-Markenemblems bedeutet, dass ein Zubehör speziell für den Anschluss an das(die) Apple-Produkt(e) entwickelt wurde, die im Markenemblem bezeichnet sind, und vom Entwickler für die Erfüllung der Apple-Leistungsstandards zertifiziert wurde. Apple übernimmt keine Verantwortung für den Betrieb dieses Geräts oder die Einhaltung von Sicherheits- und gesetzlichen Standards. Bitte beachten Sie, dass die Verwendung dieses Zubehörs mit einem Apple-Produkt die drahtlose Leistungsfähigkeit beeinträchtigen kann.

Receiver für das Auto  
XAV-AX3200/XAV-AX3250

## Hinweise zu Lizenz

---

Dieses Produkt umfasst Software, die Sony gemäß einer Lizenzvereinbarung mit dem Urheberrechteinhaber verwendet. Wir sind dazu verpflichtet, den Inhalt der Vereinbarung den Kunden gemäß den Anforderungen des Urheberrechteinhabers der Software bekannt zu geben. Für ausführliche Informationen zu den Softwarelizenzen wählen Sie [\[Einstellungen\]](#) → [\[Allgemein\]](#) → [\[Open Source-Lizenzen\]](#).

Sollten an Ihrem Gerät Probleme auftreten oder sollten Sie Fragen haben, auf die in dieser Hilfe nicht eingegangen wird, wenden Sie sich bitte an Ihren Sony-Händler.

---

### Verwandtes Thema

- [Allgemeine Einstellungen \(Allgemein\)](#)

Receiver für das Auto  
XAV-AX3200/XAV-AX3250

## Wartung

### Austauschen der Lithiumbatterie (CR2025) der Fernbedienung (XAV-AX3200(UC)/XAV-AX3200(E)/XAV-AX3200(E17)/XAV-AX3200(IN)/XAV-AX3250(UC))

Wenn die Batterie schwächer wird, verkürzt sich die Reichweite der Fernbedienung.

#### VORSICHT

Bei einer falsch eingelegten Batterie besteht Explosionsgefahr. Tauschen Sie die Batterie nur gegen den gleichen oder einen vergleichbaren Batterietyp aus.

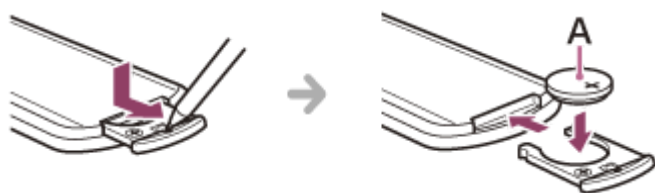

A: Lithiumbatterie (CR2025) mit der Seite + nach oben

#### Hinweis

- Bewahren Sie die Lithiumbatterie außerhalb der Reichweite von Kindern auf. Sollte eine Lithiumbatterie verschluckt werden, ist umgehend ein Arzt aufzusuchen.

Receiver für das Auto  
XAV-AX3200/XAV-AX3250

## Technische Daten

### Monitor

Display-Typ	LCD-Breitbild-Farbmonitor
Abmessungen	17,6 cm/ 6,95 Zoll
System	TFT-Aktivmatrix
Anzahl der Pixel	1.152.000 Pixel (800 × 3 (RGB) × 480)
Farbsystem	PAL/NTSC mit Auswahlautomatik für Anschluss CAMERA IN

### Tuner

**XAV-AX3200(UC)/XAV-AX3250(UC):**

#### FM

Empfangsbereich	87,5 MHz – 107,9 MHz
Nutzbare Empfindlichkeit	7 dBf
Signal-Rauschabstand	70 dB (mono)
Kanaltrennung bei 1 kHz	45 dB

#### AM

Empfangsbereich	530 kHz – 1.710 kHz
Empfindlichkeit	32 µV

**XAV-AX3200(E)/XAV-AX3200(E17)/XAV-AX3200(IN):**

#### FM

Empfangsbereich	87,5 MHz – 108,0 MHz (in Schritten von 50 kHz) 87,5 MHz – 108,0 MHz (in Schritten von 100 kHz) 87,5 MHz – 107,9 MHz (in Schritten von 200 kHz)
FM-Empfangsschritt	50 kHz/100 kHz/200 kHz umschaltbar
Nutzbare Empfindlichkeit	7 dBf
Signal-Rauschabstand	70 dB (mono)

Kanaltrennung bei 1 kHz	45 dB
-------------------------	-------

## AM

Empfangsbereich	531 kHz – 1.602 kHz (in Schritten von 9 kHz) 530 kHz – 1.710 kHz (in Schritten von 10 kHz)
AM-Empfangsschritt	9 kHz/10 kHz umschaltbar
Empfindlichkeit	32 $\mu$ V

## XAV-AX3250(EUR):

### DAB/DAB+

Empfangsbereich	174,928 MHz – 239,200 MHz
Antennenanschluss	Anschluss für Außenantenne

## FM

Empfangsbereich	87,5 MHz – 108,0 MHz (in Schritten von 50 kHz) 87,5 MHz – 108,0 MHz (in Schritten von 100 kHz)
FM-Empfangsschritt	50 kHz/100 kHz umschaltbar
Nutzbare Empfindlichkeit	7 dBf
Signal-Rauschabstand	70 dB (mono)
Kanaltrennung bei 1 kHz	45 dB

## AM

Empfangsbereich	531 kHz – 1.602 kHz
Empfindlichkeit	32 $\mu$ V

## USB-Player

Schnittstelle	USB (Hi-Speed)
Maximale Stromstärke	1,5 A

## A/V IN

Farbsystem	PAL/NTSC mit Auswahlautomatik für Anschluss A/V IN
------------	--

## Drahtlose Kommunikation

Kommunikationssystem	BLUETOOTH-Standard Version 3.0
Leistung	BLUETOOTH-Standard Leistungsklasse 2 (max. +1 dBm leitungsgebunden)
Maximale Kommunikationsreichweite* <sup>1</sup>	Sichtlinie ca. 10 m
Frequenzband	2,4-GHz-Frequenzband (2,4000 GHz – 2,4835 GHz)
Modulationsverfahren	FHSS
Kompatible BLUETOOTH-Profilen* <sup>2</sup>	A2DP (Advanced Audio Distribution Profile) 1.3 AVRCP (Audio Video Remote Control Profile) 1.3 HFP (Handsfree Profile) 1.6 PBAP (Phone Book Access Profile) 1.1
Entsprechender Codec	SBC, AAC

\*<sup>1</sup> Die tatsächliche Reichweite hängt von verschiedenen Faktoren ab, wie z. B. Hindernissen zwischen Geräten, Magnetfeldern um einen Mikrowellenherd, statischer Elektrizität, Empfangsempfindlichkeit, Leistung der Antenne, Betriebssystem, Softwareanwendung usw.

\*<sup>2</sup> BLUETOOTH-Standardprofile geben den Zweck der BLUETOOTH-Kommunikation zwischen den Geräten an.

## Endverstärker

Ausgänge	Lautsprecherausgänge
Lautsprecherimpedanz	4 Ω - 8 Ω
Maximale Ausgangsleistung	55 W × 4 (an 4 Ω)

## Allgemeines

Betriebsspannung	12 V Gleichstrom, Autobatterie (negative Erdung)
Nennstromaufnahme	10 A
Abmessungen (max.)	ca. 178 mm × 100 mm × 139 mm (B/H/T)
Einbaumaße	ca. 182 mm × 111 mm × 120 mm (B/H/T)
Gewicht	ca. 1,0 kg
Lieferumfang	Hauptgerät (1) Montageteile und Anschlusszubehör (1 Satz) Fernbedienung (1): RM-X170 (XAV-AX3200(UC))/XAV-AX3200(E)/XAV-AX3200(E17)/XAV-AX3200(IN)/XAV-AX3250(UC))
Sonderzubehör/gesondert erhältliche Geräte	SiriusXM Connect Vehicle Tuner: SXV100, SXV200, SXV300 (XAV-AX3200(UC)/XAV-AX3250(UC))

Nähere Informationen dazu erhalten Sie beim Händler.

Änderungen, die dem technischen Fortschritt dienen, bleiben vorbehalten.





Receiver für das Auto  
XAV-AX3200/XAV-AX3250

## Urheberrechte

---



Mit SiriusXM-Ready® können Sie werbefreie Musik und darüber hinaus Sport, Talk, Comedy und Nachrichten hören, alles aus einer Hand. (SiriusXM Connect Tuner und Abonnement erforderlich. Separat erhältlich.)

Weitere Informationen finden Sie auf [www.siriusxm.com](http://www.siriusxm.com).

SiriusXM sowie alle damit zusammenhängenden Markenzeichen und Logos sind Markenzeichen von Sirius XM Radio, Inc. Alle Rechte vorbehalten.

Der Bluetooth® Schriftzug und die Logos sind eingetragene Markenzeichen der Bluetooth SIG, Inc., und jegliche Verwendung dieser Marken durch die Sony Group Corporation und deren Tochtergesellschaften erfolgt in Lizenz. Andere Markenzeichen und Produktnamen sind Eigentum der jeweiligen Rechteinhaber.

Windows Media ist ein eingetragenes Markenzeichen oder Markenzeichen der Microsoft Corporation in den USA und/oder anderen Ländern.

Dieses Produkt ist durch bestimmte gewerbliche Schutz- und Urheberrechte der Microsoft Corporation geschützt. Die Verwendung oder der Vertrieb derartiger Technologie außerhalb dieses Produkts ohne eine Lizenz von Microsoft oder einer autorisierten Microsoft-Niederlassung ist untersagt.

Apple, iPhone und Lightning sind Markenzeichen von Apple Inc. und in den USA und anderen Ländern eingetragen. Apple CarPlay ist ein Markenzeichen der Apple Inc.

iOS ist ein Markenzeichen oder ein eingetragenes Markenzeichen von Cisco in den USA und anderen Ländern und wird in Lizenz verwendet.

Android, Android Auto, Google und Google Play sind Markenzeichen von Google LLC.

WebLink ist eine eingetragene Marke von Abalta Technologies, Inc. in den Vereinigten Staaten und eine Marke in den anderen Ländern.

DIESES PRODUKT WIRD UNTER DER MPEG-4 VISUAL PATENT PORTFOLIO-LIZENZ FÜR DEN PRIVATEN UND NICHT KOMMERZIELLEN GEBRAUCH DURCH DEN BENUTZER LIZENZIERT, UND ZWAR FÜR DAS DECODIEREN VON VIDEODATEN, DIE DEM MPEG-4 VISUAL-STANDARD ENTSPRECHEN („MPEG-4-VIDEOS“) UND DIE VON EINEM BENUTZER IM PRIVATEN, NICHT KOMMERZIELLEN RAHMEN CODIERT WURDEN UND/ODER VON EINEM VIDEO-ANBIETER STAMMEN, DER ÜBER EINE LIZENZ VON MPEG LA ZUM ANBIETEN VON MPEG-4-VIDEOS VERFÜGT.

FÜR EINEN ANDEREN ZWECK WIRD KEINE LIZENZ ERTEILT ODER IMPLIZIT GEWÄHRT.

WEITERE INFORMATIONEN, AUCH ZU WERBE-, INTERNEN UND KOMMERZIELLEN ZWECKEN SOWIE LIZENZEN, SIND BEI MPEG LA, LLC, ERHÄLTlich. WEITERE INFORMATIONEN FINDEN SIE UNTER:

[HTTP://WWW.MPEGLA.COM](http://WWW.MPEGLA.COM)

Alle anderen Marken sind Marken der jeweiligen Eigentümer.

Receiver für das Auto  
XAV-AX3200/XAV-AX3250

## Störungsbehebung

---

Gehen Sie folgendermaßen vor, bevor Sie den Reparaturdienst anfordern.

- Lesen Sie die relevanten Anweisungen und Störungsbehebungsthemen in dieser Hilfe.
- Manche Probleme lassen sich durch eine Softwareaktualisierung beheben. Wenn Sie die App „Support by Sony“ auf Ihrem Smartphone installieren, können Sie bequem Informationen zu Softwareaktualisierungen erhalten.
- Weitere Informationen finden Sie auf unserer Homepage für den Kundensupport.

Falls sich das Problem mit den oben genannten Abhilfemaßnahmen nicht beheben lässt, wenden Sie sich an einen Sony-Händler in Ihrer Nähe.

---

### Verwandtes Thema

- [Kunden-Support-Websites](#)
- [Hinweis zur App „Support by Sony“](#)

Receiver für das Auto  
XAV-AX3200/XAV-AX3250

## **Kein Signalton ertönt.**

---

- Ein gesondert erhältlicher Endverstärker ist angeschlossen und Sie verwenden nicht den integrierten Verstärker.

Receiver für das Auto  
XAV-AX3200/XAV-AX3250

## **Die Sicherung ist durchgebrannt. / Vom Gerät sind Störgeräusche zu hören, wenn der Zündschlüssel gedreht wird.**

---

- Die Stromversorgungsleitungen sind nicht korrekt an den Stromanschluss für Zubehörgeräte am Fahrzeug angeschlossen.

Receiver für das Auto  
XAV-AX3200/XAV-AX3250

## Die Anzeige wird ausgeblendet bzw. erscheint nicht auf dem Monitor.

---

- Die Monitorausstattung ist aktiviert.
    - Berühren Sie eine beliebige Stelle auf dem Display, um den Monitor wieder einzuschalten.
- 

### Verwandtes Thema

- [Hauptgerät und Fernbedienung](#)
- [Bildschirmanzeigen](#)

Receiver für das Auto  
XAV-AX3200/XAV-AX3250

## **Menüoptionen können nicht ausgewählt werden.**

---

- Nicht verfügbare Menüoptionen werden grau angezeigt.

Receiver für das Auto  
XAV-AX3200/XAV-AX3250

## Die USB-Funktionen funktionieren nicht einwandfrei.

---

- Verwenden Sie kein USB-Verlängerungskabel. Andernfalls kann sich die Signalqualität verschlechtern.
  - Verwenden Sie beim Anschließen des USB-Geräts ein kürzeres USB-Kabel oder tauschen Sie das USB-Kabel gegen ein neues aus.

Receiver für das Auto  
XAV-AX3200/XAV-AX3250

## Das Gerät lässt sich nicht bedienen.

---

- Halten Sie HOME länger als 10 Sekunden lang gedrückt, um das Gerät neu zu starten. Starten Sie das Gerät aus Sicherheitsgründen nicht beim Fahren neu.



Receiver für das Auto  
XAV-AX3200/XAV-AX3250

## Die automatisch eingestellte Uhrzeit ist nicht genau.

---

- Die per Funksignal gesendeten Uhrzeitdaten sind nicht genau.
    - Drücken Sie HOME, wählen Sie [Einstellungen] → [Allgemein] → [Datum/Uhrzeit] → [Datum/Uhrzeit einstellen] und setzen Sie die Option auf [Manuell]. Berühren Sie danach  (Registrierung/Konfiguration) und stellen Sie die Uhr manuell ein.
- 

### Verwandtes Thema

- [Allgemeine Einstellungen \(Allgemein\)](#)

Receiver für das Auto  
XAV-AX3200/XAV-AX3250

## Der Touchscreen reagiert nicht richtig auf Berührung.

---

- Berühren Sie immer nur eine Stelle auf dem Touchscreen. Wenn Sie den Touchscreen an zwei oder mehr Stellen gleichzeitig berühren, reagiert er nicht richtig.
  - Kalibrieren Sie den Touchscreen des Monitors.
  - Berühren Sie den druckempfindlichen Bildschirm fest.
- 
- 

### Verwandtes Thema

- [Visuelle Einstellungen \(Visuell\)](#)

Receiver für das Auto  
XAV-AX3200/XAV-AX3250

## **Multitouch wird nicht erkannt.**

---

- Die Multitouch-Bedienung wird von diesem Gerät nicht unterstützt.

Receiver für das Auto  
XAV-AX3200/XAV-AX3250

## **Der Radioempfang ist schlecht. / Störgeräusche sind zu hören.**

---

- Schließen Sie die Antenne fest an.

Receiver für das Auto  
XAV-AX3200/XAV-AX3250

## **Sender lassen sich nicht empfangen. (XAV-AX3200(E)/XAV-AX3200(E17)/XAV-AX3200(IN)/XAV-AX3250(EUR))**

---

- Die Einstellung für den Empfangsschritt wurde gelöscht.
    - Stellen Sie den Empfangsschritt erneut ein.
- 
- 

### **Verwandtes Thema**

- [Allgemeine Einstellungen \(Allgemein\)](#)

Receiver für das Auto  
XAV-AX3200/XAV-AX3250

## Bei der PTY-Funktion wird [PTY nicht gefunden.] angezeigt.

---

- Der aktuelle Sender ist kein RDS-Sender oder der Radioempfang ist schlecht.

Receiver für das Auto  
XAV-AX3200/XAV-AX3250

## Der Sendersuchlauf (Seek) startet nach ein paar Sekunden Radioempfang. (XAV-AX3250(EUR))

---

- Der Sender ist kein Verkehrsfunksender (TP) oder die Sendesignale sind zu schwach.
    - Deaktivieren Sie TA.
- 

### Verwandtes Thema

- [Verwenden von Radiooptionen](#)

Receiver für das Auto  
XAV-AX3200/XAV-AX3250

## Es sind keine Verkehrsdurchsagen zu hören. (XAV-AX3250(EUR))

---

- Aktivieren Sie TA.
  - Der Sender sendet keine Verkehrsdurchsagen, obwohl es sich um einen Verkehrsfunksender (TP) handelt.
    - Stellen Sie einen anderen Sender ein.
- 

### Verwandtes Thema

- [Verwenden von Radiooptionen](#)



Receiver für das Auto  
XAV-AX3200/XAV-AX3250

## Sender lassen sich nicht empfangen.

---

- Unter [Kein Sender] finden Sie weitere Informationen, wenn kein DAB-Signal zu empfangen ist.
- 

### Verwandtes Thema

- [DAB-Radio \(XAV-AX3250\(EUR\)\)](#)

Receiver für das Auto  
XAV-AX3200/XAV-AX3250

## Es sind keine Verkehrsdurchsagen zu hören.

---

- Deaktivieren Sie DAB-Durchsagen.
    - Verkehrsdurchsagen (TA) sind nicht verfügbar, solange DAB-Durchsagen aktiviert sind.
- 

### Verwandtes Thema

- [Verwenden von DAB-Optionen](#)

Receiver für das Auto  
XAV-AX3200/XAV-AX3250

## **Es ist kein Bild zu sehen bzw. das Bild ist verrauscht.**

---

- Eine Verbindung wurde nicht richtig vorgenommen.
  - Überprüfen Sie die Verbindung zwischen diesem und dem anderen Gerät und stellen Sie den Eingangswählschalter am anderen Gerät auf die Signale von diesem Gerät ein.
- Das Gerät ist nicht richtig installiert.
  - Installieren Sie das Gerät in einem Winkel von unter 30° an einem stabilen Teil des Fahrzeugs.
- Die Parkleitung (hellgrün) ist nicht mit der Parkbremsenschaltleitung verbunden oder die Parkbremse wurde nicht betätigt.
  - Vergewissern Sie sich, dass die Parkleitung fest mit der Parkbremsenschaltleitung verbunden ist, und betätigen Sie dann die Parkbremse.

Receiver für das Auto  
XAV-AX3200/XAV-AX3250

## **Das Bild passt nicht auf den Bildschirm.**

---

- Das Bildseitenverhältnis lässt sich bei dieser Signalquelle für die Wiedergabe nicht ändern.

Receiver für das Auto  
XAV-AX3200/XAV-AX3250

## Es ist kein Ton zu hören, der Ton setzt aus oder der Ton ist gestört.

---

- Eine Verbindung wurde nicht richtig vorgenommen.
  - Überprüfen Sie die Verbindung zwischen diesem und dem angeschlossenen Gerät und stellen Sie den Eingangswählschalter am anderen Gerät auf die Signale von diesem Gerät ein.
  - Das Gerät ist nicht richtig installiert.
    - Installieren Sie das Gerät in einem Winkel von unter 30° an einem stabilen Teil des Fahrzeugs.
  - Das Gerät befindet sich im Pausemodus oder im Modus zum Vorwärts-/Rückwärtssuchen.
  - Die Einstellungen für die Ausgänge wurden nicht korrekt vorgenommen.
  - Die Lautstärke ist zu niedrig.
  - Die ATT-Funktion ist aktiviert.
  - Das Format wird nicht unterstützt.
    - Überprüfen Sie, ob das Format von diesem Gerät unterstützt wird.
- 

### Verwandtes Thema

- [Unterstützte Formate für die USB-Wiedergabe](#)

Receiver für das Auto  
XAV-AX3200/XAV-AX3250

## **Der Ton ist gestört.**

---

- Halten Sie die verschiedenen Kabel voneinander fern.

Receiver für das Auto  
XAV-AX3200/XAV-AX3250

## **Die Wiedergabe ist nicht möglich.**

---

- Trennen Sie das USB-Gerät von diesem Gerät und schließen Sie es dann wieder an.

Receiver für das Auto  
XAV-AX3200/XAV-AX3250

## **Es dauert länger, bis am USB-Gerät die Wiedergabe beginnt.**

---

- Die Dateien auf dem USB-Gerät sind sehr groß oder befinden sich in einer komplizierten Datei-/Ordnerstruktur.



Receiver für das Auto  
XAV-AX3200/XAV-AX3250

## **Audiodateien können nicht wiedergegeben werden.**

---

- USB-Geräte, die mit einem anderen Dateisystem als FAT12, FAT16, FAT32 oder exFAT formatiert wurden, werden nicht unterstützt.\*

\* Dieses Gerät unterstützt FAT12, FAT16, FAT32 und exFAT, aber möglicherweise unterstützen nicht alle USB-Geräte diese FAT-Systeme. Einzelheiten dazu finden Sie in der Bedienungsanleitung zum USB-Gerät oder wenden Sie sich an den Hersteller.

Receiver für das Auto  
XAV-AX3200/XAV-AX3250

## Die Wiedergabe von einem an den USB-Anschluss angeschlossenen Smartphone ist nicht möglich.

- Die USB-Verbindung steht nur für Android-Mobiltelefone und USB-Geräte im MSC-Modus zur Verfügung. Stellen Sie bei einem anderen Smartphone als einem Android-Mobiltelefon eine BLUETOOTH-Verbindung her.

### Verwandtes Thema

- [Vorbereiten eines Bluetooth®-Geräts](#)

Receiver für das Auto  
XAV-AX3200/XAV-AX3250

## Ein anderes BLUETOOTH-Gerät kann dieses Gerät nicht erkennen.

---

- Setzen Sie [Bluetooth-Verbindung] auf [EIN].
  - Während eine Verbindung zu einem BLUETOOTH-Gerät besteht, kann dieses Gerät von keinem anderen Gerät erkannt werden. Beenden Sie die aktuelle Verbindung und lassen Sie dann vom anderen Gerät aus nach diesem Gerät suchen.
  - Je nach Smartphone oder Mobiltelefon müssen Sie dieses Gerät möglicherweise aus der Liste der verbundenen Smartphones oder Mobiltelefone löschen und dann erneut ein Pairing ausführen.
- 

### Verwandtes Thema

- [Vorbereiten eines Bluetooth®-Geräts](#)
- [BLUETOOTH-Einstellungen \(Bluetooth\)](#)

Receiver für das Auto  
XAV-AX3200/XAV-AX3250

## **Es kann keine Verbindung hergestellt werden.**

---

- Schlagen Sie die Erläuterungen zum Pairing und zum Herstellen einer Verbindung im Handbuch zu dem anderen Gerät usw. nach und führen Sie den Vorgang erneut aus.

Receiver für das Auto  
XAV-AX3200/XAV-AX3250

## **Der Name des erkannten Geräts wird nicht angezeigt.**

---

- Je nach dem Status des anderen Geräts wird der Name möglicherweise nicht angezeigt.

Receiver für das Auto  
XAV-AX3200/XAV-AX3250

## Es ist kein Rufzeichen zu hören.

---

- Erhöhen Sie die Lautstärke, während ein Anruf eingeht.
  - Die Lautsprecher sind nicht an dieses Gerät angeschlossen.
    - Schließen Sie die Lautsprecher an dieses Gerät an. Zum Auswählen der Lautsprecher für das Rufzeichen drücken Sie HOME, berühren dann [Einstellungen] und wählen [Telefonanruf-Ton] in [Klang].
- 
- 

### Verwandtes Thema

- [Klangeinstellungen \(Klang\)](#)

Receiver für das Auto  
XAV-AX3200/XAV-AX3250

## **Die Stimme des Gesprächsteilnehmers ist sehr leise.**

---

- Erhöhen Sie die Lautstärke während eines Telefongesprächs.

Receiver für das Auto  
XAV-AX3200/XAV-AX3250

## Der Gesprächsteilnehmer teilt Ihnen mit, dass die Lautstärke zu hoch oder zu niedrig ist.

---

- Stellen Sie den Pegel für [Mikrofonverstärkung] ein.
- 
- 

### Verwandtes Thema

- [Während eines Anrufs verfügbare Funktionen](#)



Receiver für das Auto  
XAV-AX3200/XAV-AX3250

## Bei Telefongesprächen ist ein Echo oder Rauschen zu hören.

---

- Verringern Sie die Lautstärke.
  - Setzen Sie [Sprachqualität] auf [Modus 1] oder [Modus 2].
  - Wenn Umgebungsgeräusche das Telefongespräch überlagern, versuchen Sie, diese Geräusche zu reduzieren.
    - Wenn beispielsweise das Fenster geöffnet ist und Straßenlärm hereindringt, schließen Sie das Fenster.
    - Wenn die Klimaanlage laut ist, drehen Sie diese herunter.
- 

### Verwandtes Thema

- [Während eines Anrufs verfügbare Funktionen](#)

Receiver für das Auto  
XAV-AX3200/XAV-AX3250

## Die Tonqualität beim Telefonieren ist nicht gut.

---

- Die Tonqualität beim Telefonieren hängt von den Empfangsbedingungen des Mobiltelefons ab.
  - Fahren Sie bei schlechtem Empfang mit dem Auto an eine Stelle, an der der Empfang für das Mobiltelefon besser ist.

Receiver für das Auto  
XAV-AX3200/XAV-AX3250

## Die Lautstärke des verbundenen BLUETOOTH-Geräts ist zu niedrig oder zu hoch.

---

- Der Lautstärkepegel variiert je nach BLUETOOTH-Gerät.
    - Verringern Sie die Lautstärkeunterschiede zwischen diesem Gerät und dem BLUETOOTH-Gerät.
- 

### Verwandtes Thema

- [Wiedergabe mit einem BLUETOOTH-Gerät](#)

Receiver für das Auto  
XAV-AX3200/XAV-AX3250

## **Beim Audio-Streaming kommt es zu Tonsprüngen oder die BLUETOOTH-Verbindung kann nicht hergestellt werden.**

---

- Verringern Sie den Abstand zwischen diesem Gerät und dem anderen BLUETOOTH-Gerät.
- Wenn sich das BLUETOOTH-Gerät in einem Etui befindet, das die Signalübertragung stört, nehmen Sie es während des Betriebs aus dem Etui.
- In der Nähe werden einige BLUETOOTH- oder andere Geräte (z. B. Amateurfunkgeräte) verwendet, die Funkwellen ausstrahlen.
  - Schalten Sie die anderen Geräte aus.
  - Vergrößern Sie den Abstand zwischen diesem Gerät und anderen Geräten.
- Der Wiedergabeton setzt einen Moment lang aus, wenn dieses Gerät mit einem Mobiltelefon verbunden wird. Dies ist keine Fehlfunktion.

Receiver für das Auto  
XAV-AX3200/XAV-AX3250

**Das verbundene BLUETOOTH-Gerät lässt sich beim Audio-Streaming nicht steuern.**

---

- Überprüfen Sie, ob das verbundene BLUETOOTH-Gerät das Profil AVRCP unterstützt.

Receiver für das Auto  
XAV-AX3200/XAV-AX3250

## **Einige Funktionen stehen nicht zur Verfügung.**

---

- Vergewissern Sie sich, dass das verbundene Gerät die betreffenden Funktionen unterstützt.

Receiver für das Auto  
XAV-AX3200/XAV-AX3250

## Ein Anruf wird unbeabsichtigt entgegengenommen.

---

- Das verbundene Telefon ist so eingestellt, dass automatisch ein Anruf gestartet wird.
  - [Automatisch antworten] ist an diesem Gerät auf [EIN] gesetzt.
- 

### Verwandtes Thema

- [Während eines Anrufs verfügbare Funktionen](#)

Receiver für das Auto  
XAV-AX3200/XAV-AX3250

## **Das Pairing ist aufgrund einer Zeitüberschreitung fehlgeschlagen.**

---

- Je nach dem verbundenen Gerät ist das Zeitlimit für das Pairing sehr kurz. Versuchen Sie, das Pairing in der vorgegebenen Zeit abzuschließen.



Receiver für das Auto  
XAV-AX3200/XAV-AX3250

## Das Pairing ist nicht möglich.

---

- Nach dem Initialisieren dieses Geräts kann möglicherweise kein Pairing zwischen diesem und einem anderen BLUETOOTH-Gerät ausgeführt werden, wenn sich die Pairing-Informationen dieses Geräts auf dem BLUETOOTH-Gerät befinden. Löschen Sie in diesem Fall die Pairing-Informationen dieses Geräts vom BLUETOOTH-Gerät und führen Sie das Pairing dann erneut durch.

Receiver für das Auto  
XAV-AX3200/XAV-AX3250

## **Die BLUETOOTH-Funktion lässt sich nicht verwenden.**

---

- Schalten Sie die Zündung aus. Warten Sie eine Weile und drehen Sie die Zündung dann in die Position ACC.

Receiver für das Auto  
XAV-AX3200/XAV-AX3250

**Bei einem Anruf über die Freisprecheinrichtung wird über die Lautsprecher des Fahrzeugs kein Ton ausgegeben.**

- 
- Wenn der Ton über das Mobiltelefon ausgegeben wird, stellen Sie dieses so ein, dass der Ton über die Lautsprecher des Fahrzeugs ausgegeben wird.

Receiver für das Auto  
XAV-AX3200/XAV-AX3250

## Die Wiedergabe vom angeschlossenen A/V-Gerät ist nicht möglich.

- Vergewissern Sie sich, dass das A/V-Kabel fest in das Gerät eingesteckt ist.
- Vergewissern Sie sich, dass zum Anschluss ein A/V-Kabel mit Minibuchse (nicht mitgeliefert) verwendet wird. Wenn Sie andere Kabel mit anderen Adernpositionen verwenden, kann es zu Bild- und Tonstörungen kommen.

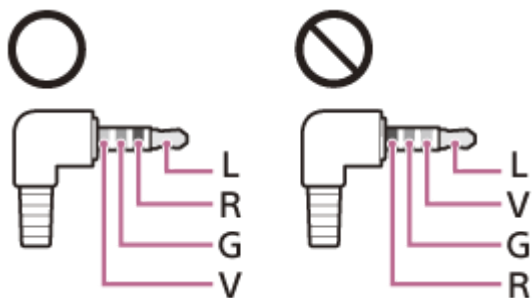

L: Audio links (weiß)  
R: Audio rechts (rot)  
V: Video (gelb)  
G: Masse

Receiver für das Auto  
XAV-AX3200/XAV-AX3250

## Ein Kanal mit für Kinder und Jugendliche ungeeigneten Inhalten wird nicht blockiert, obwohl die Kindersicherung aktiviert wurde.

---

- Wenn Sie einen Kanal mit für Kinder und Jugendliche ungeeigneten Inhalten einstellen, erscheint die Passwortanzeige. Sobald Sie das Passwort eingegeben haben, sind alle Kanäle ohne Kindersicherung verfügbar, bis das Gerät ausgeschaltet wird oder Sie die Kindersicherung wieder aktivieren. Setzen [Kindersicherung] unter der SXM-Option ( ●●● ) erneut auf [Gesperrt].
- 

### Verwandtes Thema

- [Verwenden von SXM-Optionen](#)

Receiver für das Auto  
XAV-AX3200/XAV-AX3250

## Das Symbol für Apple CarPlay erscheint nicht auf dem HOME-Bildschirm.

---

- Ihr iPhone ist nicht mit Apple CarPlay kompatibel.
  - Einzelheiten dazu finden Sie in der Anleitung zu Ihrem iPhone oder auf der Website von Apple CarPlay.
- Trennen Sie Ihr iPhone vom USB-Anschluss und schließen Sie es wieder an.
- Apple CarPlay ist in manchen Ländern bzw. Regionen möglicherweise nicht erhältlich.
- Vergewissern Sie sich, dass Ihr iPhone über ein zertifiziertes Lightning-Kabel mit diesem Gerät verbunden ist.

Receiver für das Auto  
XAV-AX3200/XAV-AX3250

## Das Symbol für Android Auto erscheint nicht auf dem HOME-Bildschirm.

---

- Überprüfen Sie Ihr Android-Mobiltelefon und akzeptieren Sie die Haftungsausschlüsse und Genehmigungsanforderungen zur Nutzung von Android Auto auf Ihrem Android-Mobiltelefon.
- Die App Android Auto ist nicht auf Ihrem Android-Mobiltelefon installiert.
  - Laden Sie die App Android Auto herunter und installieren Sie sie auf Ihrem Android-Mobiltelefon.
- Ihr Android-Mobiltelefon ist nicht mit Android Auto kompatibel.
  - Ihr Android-Mobiltelefon muss Android Auto unterstützen. Einzelheiten dazu finden Sie in der Anleitung zu Ihrem Android-Telefon oder auf der Website von Android Auto.
- Trennen Sie Ihr Android-Mobiltelefon vom USB-Anschluss und schließen Sie es wieder an.
- Android Auto ist in manchen Ländern bzw. Regionen möglicherweise nicht erhältlich.

Receiver für das Auto  
XAV-AX3200/XAV-AX3250

## **WebLink™ kann nicht verwendet werden.**

---

- Sie müssen die App „WebLink Host“ auf Ihrem iPhone/Android-Mobiltelefon installieren.
  - Besuchen Sie die folgende Website und installieren Sie die App „WebLink Host“.  
<http://abaltatech.com/WL>
  - Überprüfen Sie Ihr iPhone/Android-Mobiltelefon und akzeptieren Sie die Haftungsausschlüsse und Berechtigungen zur Nutzung von WebLink™ auf Ihrem iPhone/Android-Mobiltelefon.
- Trennen Sie Ihr iPhone/Android-Mobiltelefon vom USB-Anschluss und schließen Sie es wieder an.
- Starten Sie das iPhone/Android-Mobiltelefon neu.
- WebLink™ ist in manchen Ländern bzw. Regionen möglicherweise nicht erhältlich.



Receiver für das Auto  
XAV-AX3200/XAV-AX3250

## **Es ist kein Ton zu hören. / Der Ton ist sehr leise.**

---

- Ihr iPhone/Android-Mobiltelefon ist nicht über BLUETOOTH mit dem Gerät verbunden.
  - Stellen Sie eine BLUETOOTH-Verbindung her.
- Die Lautstärke bei [Bluetooth] ist zu gering.
  - Stellen Sie den Lautstärkepegel für [Bluetooth] ein.

Receiver für das Auto  
XAV-AX3200/XAV-AX3250

## Allgemein

---

### Wdg. dieses Inhalts nicht mögl.

- Die zurzeit ausgewählten Inhalte können nicht wiedergegeben werden oder werden bis zum nächsten Inhalt übersprungen.
  - Das Dateiformat der Inhalte wird nicht unterstützt. Überprüfen Sie, welche Dateiformate unterstützt werden.

### Gerät reagiert nicht

- Dieses Gerät erkennt das verbundene USB-Gerät nicht.
  - Trennen Sie das USB-Gerät von diesem Gerät und schließen Sie es dann wieder an.
  - Überprüfen Sie, ob das USB-Gerät von diesem Gerät unterstützt wird.

### Keine spielbaren Daten

- Auf dem USB-Gerät befinden sich keine Daten, die wiedergegeben werden können.
  - Speichern Sie Musikdaten/-dateien auf dem USB-Gerät.

### Überstromwarnung b. USB-Eing.

- Das USB-Gerät ist überlastet.
  - Trennen Sie die Verbindung zum USB-Gerät.
  - Am USB-Gerät liegt ein Fehler vor oder ein nicht unterstütztes Gerät ist angeschlossen.

### USB-Gerät nicht unterstützt

- Einzelheiten zur Kompatibilität Ihres USB-Geräts finden Sie auf der Support-Website.

### USB-Hub nicht unterstützt

- USB-Hubs werden von diesem Gerät nicht unterstützt.

---

### Verwandtes Thema

- [Unterstützte Formate für die USB-Wiedergabe](#)
- [Kunden-Support-Websites](#)

Receiver für das Auto  
XAV-AX3200/XAV-AX3250

## BLUETOOTH

---

### Bluetooth-Gerät wurde nicht gefunden.

- Dieses Gerät kann ein BLUETOOTH-Gerät, zu dem eigentlich eine Verbindung hergestellt werden kann, nicht erkennen.
  - Überprüfen Sie die BLUETOOTH-Einstellung am zu verbindenden Gerät.
- Die Liste der registrierten BLUETOOTH-Geräte enthält kein Gerät.
  - Führen Sie das Pairing mit einem BLUETOOTH-Gerät aus.

### Freisprechanlage ist nicht verfügbar.

- Es besteht keine Verbindung zu einem Mobiltelefon.
  - Stellen Sie eine Verbindung zu einem Mobiltelefon her.

---

### Verwandtes Thema

- [Pairing und Herstellen einer Verbindung mit einem BLUETOOTH-Gerät](#)
- [Herstellen einer Verbindung zu einem BLUETOOTH-Gerät, mit dem ein Pairing ausgeführt wurde](#)

Receiver für das Auto  
XAV-AX3200/XAV-AX3250

## SiriusXM Connect Vehicle Tuner (XAV-AX3200(UC)/XAV-AX3250(UC))

### Kanal gesperrt Bitte Sperrcode eingeben

- Der angeforderte Kanal wurde von der Kindersicherung des Radios gesperrt. Unter „[Einstellen der Kindersicherung](#)“ finden Sie weitere Informationen zur Kindersicherung und darüber, wie Sie auf gesperrte Kanäle zugreifen können.

### Kanal nicht verfügbar

- Der angeforderte Kanal ist kein gültiger SiriusXM-Kanal oder der Kanal, den Sie empfangen haben, ist nicht mehr verfügbar.
- Diese Nachricht wird möglicherweise auch kurz angezeigt, wenn Sie zum ersten Mal eine Verbindung zu einem neuen SiriusXM Connect Vehicle Tuner herstellen.  
Informationen zur SiriusXM-Kanalliste finden Sie unter [www.siriusxm.com](http://www.siriusxm.com) (USA) oder [www.siriusxm.ca](http://www.siriusxm.ca) (Kanada).

### Kanal nicht abonniert Zum Abonnieren SiriusXM anrufen

- Der angeforderte Kanal ist nicht in Ihrem SiriusXM-Abonnementpaket enthalten oder der Kanal, den Sie empfangen haben, ist nicht mehr in Ihrem SiriusXM-Abonnementpaket enthalten.

Wenn Sie Fragen zu Ihrem Abonnementpaket haben oder diesen Kanal abonnieren möchten, wenden Sie sich bitte an SiriusXM.

In den USA können Sie die Aktivierung online oder durch einen Anruf bei der SiriusXM-Hörerbetreuung vornehmen:

- Besuchen Sie [www.siriusxm.com/activatenow](http://www.siriusxm.com/activatenow)
- Wenden Sie sich unter der Telefonnummer +1-866-635-2349 an die SiriusXM-Hörerbetreuung

Bei kanadischen Abonnements gehen Sie bitte folgendermaßen vor:

- Besuchen Sie [www.siriusxm.ca/activate](http://www.siriusxm.ca/activate)
- Wenden Sie sich unter der Telefonnummer +1-888-539-7474 an die SiriusXM-Kundenbetreuung

### Antenne prüfen

- Das Radio hat ein Problem mit der SiriusXM-Antenne erkannt.
- Das Antennenkabel ist möglicherweise nicht angeschlossen oder beschädigt.
  - Vergewissern Sie sich, dass das Antennenkabel an den SiriusXM Connect Vehicle Tuner angeschlossen ist.
  - Prüfen Sie das Antennenkabel auf Schäden und Knickstellen.
  - Tauschen Sie die Antenne aus, wenn das Kabel beschädigt ist. SiriusXM-Produkte erhalten Sie im Einzelhandel für Audiosysteme für das Auto oder online unter <https://shop.siriusxm.com/all-parts/>

### Tuner prüfen

- Es gibt Probleme bei der Kommunikation zwischen dem Radio und dem SiriusXM Connect Vehicle Tuner.
- Der Tuner ist möglicherweise nicht angeschlossen oder beschädigt.
  - Stellen Sie sicher, dass das Kabel des SiriusXM Connect Vehicle Tuner sicher an das Radio angeschlossen ist.

### Falscher Code eingegeben

- Die Passworteingabe ist fehlgeschlagen.
  - Überprüfen Sie, ob das Passwort richtig eingegeben wurde.
  - Wenn Sie das Passwort vergessen haben, führen Sie [SXM Einstellungen zurücksetzen] unter [Allgemein] aus. Beachten Sie, dass beim Ausführen von [SXM Einstellungen zurücksetzen] alle SiriusXM-Einstellungen und gespeicherten Inhalte im SiriusXM Connect Vehicle Tuner initialisiert werden.

### Kein Signal

- Der SiriusXM Connect Vehicle Tuner hat Schwierigkeiten, das SiriusXM-Satellitensignal zu empfangen.
  - Stellen Sie sicher, dass sich Ihr Fahrzeug unter freiem Himmel befindet, wo nichts den Empfang stört.
  - Stellen Sie sicher, dass die SiriusXM-Antenne mit magnetischer Befestigung an einer Metalloberfläche außen am Fahrzeug befestigt ist.
  - Achten Sie darauf, dass sich die SiriusXM-Antenne nicht in der Nähe von irgendwelchen Hindernissen befindet.
  - Prüfen Sie das Antennenkabel auf Schäden und Knickstellen.
  - Weitere Informationen zur Antenneninstallation finden Sie in der Installationsanleitung zum SiriusXM Connect Vehicle Tuner.
  - Tauschen Sie die Antenne aus, wenn das Kabel beschädigt ist. SiriusXM-Produkte erhalten Sie im Einzelhandel für Audiosysteme für das Auto oder online unter <https://shop.siriusxm.com/all-parts/>

#### **Abonnement aktualisiert. Eingabe drücken, um fortzufahren.**

- Das Radio hat eine Änderung an Ihrem SiriusXM-Abonnementstatus erkannt.
  - Drücken Sie Enter, um die Meldung auszublenden.  
Wenn Sie Fragen zu Ihrem Abonnement haben, wenden Sie sich bitte an SiriusXM.  
In den USA können Sie die Aktivierung online oder durch einen Anruf bei der SiriusXM-Hörerbetreuung vornehmen:  
Besuchen Sie [www.siriusxm.com/activatenow](http://www.siriusxm.com/activatenow)  
Wenden Sie sich unter der Telefonnummer +1-866-635-2349 an die SiriusXM-Hörerbetreuung  
Bei kanadischen Abonnements gehen Sie bitte folgendermaßen vor:  
Besuchen Sie [www.siriusxm.ca/activate](http://www.siriusxm.ca/activate)  
Wenden Sie sich unter der Telefonnummer +1-888-539-7474 an die SiriusXM-Kundenbetreuung

---

#### **Verwandtes Thema**

- [Einstellen der Kindersicherung](#)
- [Allgemeine Einstellungen \(Allgemein\)](#)

Receiver für das Auto  
XAV-AX3200/XAV-AX3250

## WebLink™

---

**Installieren Sie die App WebLink Host auf Ihrem Telefon und starten Sie sie. Ausführliche Informationen finden Sie auf [www.abaltatech.com/wl](http://www.abaltatech.com/wl).**

- Nähere Informationen finden Sie unter [www.abaltatech.com/wl](http://www.abaltatech.com/wl).
- 
- 

### Verwandtes Thema

- [WebLink™](#)

Receiver für das Auto  
XAV-AX3200/XAV-AX3250

## DAB-Radio (XAV-AX3250(EUR))

---

### Kein Sender

- Das DAB-Signal kann nicht empfangen werden.
  - Führen Sie eine automatische Sendersuche aus.
  - Prüfen Sie die Verbindung der DAB-Antenne (nicht mitgeliefert).
  - Prüfen Sie, ob [Antennenleistung] auf [EIN] eingestellt ist.

### Wird empfangen

- Das Gerät wartet auf den Empfang eines DAB-Senders.
- 

### Verwandtes Thema

- [DAB/DAB+-Radioempfang](#)
- [Verwenden von DAB-Optionen](#)

Receiver für das Auto  
XAV-AX3200/XAV-AX3250

## Kunden-Support-Websites

---

Sie können die folgenden Support-Websites aufrufen, um Support-Informationen zu Ihrem System zu erhalten:

Für Kunden in den USA/Kanada/Lateinamerika:

<https://www.sony.com/am/support>

Für Kunden in europäischen Ländern:

<https://www.sony.eu/support>

Für Kunden in anderen Ländern/Regionen:

<https://www.sony-asia.com/support>

### Für Kunden in den USA

Sollten an Ihrem Gerät Probleme auftreten oder sollten Sie Fragen haben, gehen Sie folgendermaßen vor:

1. Lesen Sie den Abschnitt zur Störungsbehebung in dieser Hilfe.
2. Bitte wenden Sie sich an (nur USA):  
Telefon 1-800-222-7669  
URL <https://www.SONY.com>

### Für Kunden in europäischen Ländern

Registrieren Sie Ihr Produkt jetzt online unter:

<https://www.sony.eu/mysony>



Receiver für das Auto  
XAV-AX3200/XAV-AX3250

## Hinweis zur App „Support by Sony“

---

Wenn Sie die App „Support by Sony“ auf Ihrem Smartphone installieren, können Sie bequem Informationen zu Softwareaktualisierungen erhalten.

**App „Support by Sony“ - Sie können Informationen zu Ihrem Produkt suchen und Benachrichtigungen erhalten:**



- ✓ Nachrichten und Warnungen
- ✓ Softwareaktualisierungen
- ✓ Lernprogramme
- ✓ Tipps & Tricks

<https://sony.net/SBS>

Besuchen Sie die Website „Support by Sony“ auf [sony.net/SBS](https://sony.net/SBS) und setzen Sie beim Modellnamen des Geräts, „XAV-AX3200“ oder „XAV-AX3250“, auf der Website ein Lesezeichen.