

Δέκτης αυτοκινήτου

XAV-AX3200/XAV-AX3250



Χρησιμοποιήστε αυτό το εγχειρίδιο, αν αντιμετωπίσετε προβλήματα ή αν έχετε ερωτήσεις.

Σημείωση: Η παραπάνω εικόνα προορίζεται για τους χρήστες στη Βόρεια Αμερική. Το πραγματικό προϊόν ενδέχεται να διαφέρει ανάλογα με την περιοχή.

Ξεκινώντας

Οδηγός εξαρτημάτων και χειριστηρίων

[Κεντρική μονάδα και τηλεχειριστήριο](#)

[Οθόνες](#)

[Εκτέλεση των αρχικών ρυθμίσεων](#)

Προετοιμασία συσκευής BLUETOOTH

[Προετοιμασία συσκευής Bluetooth®](#)

[Ζεύξη και σύνδεση με μια συσκευή BLUETOOTH](#)

[Σύνδεση με συζευγμένη συσκευή BLUETOOTH](#)

[Χρήση της κάμερας οπισθοπορείας](#)

Ραδιόφωνο

Ακρόαση ραδιοφώνου

[Ακρόαση ραδιοφώνου](#)

[Συντονισμός](#)

[Χρήση των λειτουργιών επιλογής ραδιοφώνου](#)

Ακρόαση ραδιοφώνου SiriusXM (XAV-AX3200(UC)/XAV-AX3250(UC))

[Ακρόαση ραδιοφώνου SiriusXM](#)

[Συντονισμός καναλιών για το SiriusXM](#)

[Συντονισμός του καναλιού με εισαγωγή του αριθμού καναλιού του](#)

[Συντονισμός του καναλιού από τη λίστα καναλιών ή τη λίστα κατηγοριών](#)

[Ρύθμιση γονικού ελέγχου](#)

[Χρήση των λειτουργιών SXM](#)

Ακρόαση ραδιοφώνου DAB/DAB+ (XAV-AX3250(EUR))

[Ακρόαση ραδιοφώνου DAB/DAB+](#)

[Αναζήτηση σταθμού με βάση την ομάδα σταθμών](#)

[Αναζήτηση σταθμού με βάση το όνομα σταθμού](#)

[Χρήση των λειτουργιών DAB](#)

Αναπαραγωγή

[Αναπαραγωγή μιας συσκευής USB](#)

[Αναπαραγωγή μιας συσκευής BLUETOOTH](#)

[Αναπαραγωγή συσκευής ήχου/εικόνας \(A/V\)](#)

Αναζήτηση και αναπαραγωγή κομματιών

[Επανάληψη αναπαραγωγής και αναπαραγωγή με τυχαία σειρά](#)

[Αναζήτηση αρχείου από την οθόνη λίστας](#)

[Άλλες ρυθμίσεις κατά την αναπαραγωγή](#)

Κλήση handsfree

[Προετοιμασία κινητού τηλεφώνου](#)

[Λήψη κλήσης](#)

[Πραγματοποίηση κλήσης](#)

[Διαθέσιμες λειτουργίες κατά τη διάρκεια κλήσης](#)

Χρήσιμες λειτουργίες

[Apple CarPlay](#)

[Android Auto™](#)

[WebLink™](#)

[Χρήση εντολών κίνησης](#)

Ρυθμίσεις

[Βασικές ρυθμίσεις](#)

[Γενικές ρυθμίσεις \(General\)](#)

[Ρυθμίσεις ήχου \(Sound\)](#)

[Οπτικές ρυθμίσεις \(Visual\)](#)

[Ρυθμίσεις BLUETOOTH \(Bluetooth\)](#)

Πρόσθετες πληροφορίες

[Ακύρωση της λειτουργίας επίδειξης](#)

[Ενημέρωση του υλικολογισμικού](#)

[Προφυλάξεις](#)

[Υποστηριζόμενες μορφές για την αναπαραγωγή USB](#)

[Πληροφορίες για το iPhone](#)

[Σημείωση για την άδεια χρήσης](#)

[Συντήρηση](#)

[Τεχνικά χαρακτηριστικά](#)

[Πνευματικά δικαιώματα](#)

Αντιμετώπιση προβλημάτων

[Αντιμετώπιση προβλημάτων](#)

Γενικά

- [Δεν ακούγεται ηχητικό σήμα.](#)
- [Η ασφάλεια έχει καεί. / Η μονάδα παράγει θόρυβο όταν αλλάζετε τη θέση της μίζας.](#)
- [Η οθόνη σβήνει/δεν εμφανίζεται.](#)

[Δεν είναι δυνατή η επιλογή στοιχείων μενού.](#)

[Οι δυνατότητες USB δεν λειτουργούν σωστά.](#)

[Δεν είναι δυνατός ο χειρισμός της μονάδας.](#)

[Η αυτόματη ρύθμιση του ρολογιού δεν είναι ακριβής.](#)

Οθόνη αφής

[Η οθόνη αφής δεν αποκρίνεται σωστά στο άγγιγμά σας.](#)

[Δεν αναγνωρίζεται η πολλαπλή αφή.](#)

Ραδιόφωνο

[Η λήψη ραδιοφώνου είναι κακή / Παρουσιάζεται στατικός θόρυβος.](#)

[Δεν είναι δυνατή η λήψη σταθμών. \(XAV-AX3200\(E\)/XAV-AX3200\(E17\)/XAV-AX3200\(IN\)/XAV-AX3250\(EUR\)\)](#)

RDS

[Η λειτουργία RTY εμφανίζει το μήνυμα \[PTY not found.\].](#)

[Η λειτουργία Seek ξεκινά μετά από μερικά δευτερόλεπτα ακρόασης. \(XAV-AX3250\(EUR\)\)](#)

[Δεν πραγματοποιούνται ανακοινώσεις κίνησης. \(XAV-AX3250\(EUR\)\)](#)

Ραδιόφωνο DAB/DAB+ (XAV-AX3250(EUR))

[Δεν είναι δυνατή η λήψη σταθμών.](#)

[Δεν πραγματοποιούνται ανακοινώσεις κίνησης.](#)

Εικόνα

[Δεν εμφανίζεται εικόνα ή η εικόνα έχει παράσιτα.](#)

[Η εικόνα δεν χωρά στην οθόνη.](#)

Ήχος

[Δεν ακούγεται ήχος, ο ήχος κάνει διακοπές ή ο ήχος κάνει διαλείψεις.](#)

[Ο ήχος έχει παράσιτα.](#)

Αναπαραγωγή USB

[Τα στοιχεία δεν αναπαράγονται.](#)

[Απαιτείται περισσότερος χρόνος για την αναπαραγωγή της συσκευής USB.](#)

[Δεν είναι δυνατή η αναπαραγωγή αρχείων ήχου.](#)

[Δεν είναι δυνατή η αναπαραγωγή του smartphone που είναι συνδεδεμένο στη θύρα USB.](#)

BLUETOOTH

[Η άλλη συσκευή BLUETOOTH δεν μπορεί να εντοπίσει αυτήν τη μονάδα.](#)

- [Δεν είναι δυνατή η σύνδεση.](#)
- [Δεν εμφανίζεται το όνομα της συσκευής που εντοπίστηκε.](#)
- [Δεν ακούγεται ήχος κλήσης.](#)
- [Η ένταση της φωνής του συνομιλητή είναι χαμηλή.](#)
- [Ο συνομιλητής σας αναφέρει ότι η ένταση ήχου είναι πολύ χαμηλή ή πολύ υψηλή.](#)
- [Παρουσιάζεται ηχώ ή θόρυβος κατά τις τηλεφωνικές συνομιλίες.](#)
- [Η ποιότητα ήχου του τηλεφώνου είναι κακή.](#)
- [Η ένταση ήχου της συνδεδεμένης συσκευής BLUETOOTH είναι χαμηλή ή υψηλή.](#)
- [Ο ήχος διακόπτεται κατά τη ροή ήχου ή όταν η σύνδεση BLUETOOTH αποτυγχάνει.](#)
- [Δεν είναι δυνατός ο χειρισμός της συνδεδεμένης συσκευής BLUETOOTH κατά την πραγματοποίηση ροής ήχου.](#)
- [Ορισμένες λειτουργίες δεν είναι διαθέσιμες.](#)
- [Γίνεται ακούσια απάντηση κλήσης.](#)
- [Η ζεύξη απέτυχε λόγω λήξης χρονικού ορίου.](#)
- [Δεν είναι δυνατή η ζεύξη.](#)
- [Δεν είναι δυνατός ο χειρισμός της λειτουργίας BLUETOOTH.](#)
- [Δεν εξάγεται ήχος από τα ηχεία του αυτοκινήτου κατά την κλήση handsfree.](#)

Αναπαραγωγή ήχου/εικόνας (A/V)

- [Δεν είναι δυνατή η αναπαραγωγή της συνδεδεμένης συσκευής ήχου/εικόνας \(A/V\).](#)

Δέκτης οχήματος SiriusXM Connect (XAV-AX3200(UC)/XAV-AX3250(UC))

- [Ένα κανάλι με ακατάλληλο περιεχόμενο δεν έχει αποκλειστεί παρόλο που έχει πραγματοποιηθεί ρύθμιση γονικού ελέγχου.](#)

Apple CarPlay

- [Το εικονίδιο Apple CarPlay δεν εμφανίζεται στην οθόνη HOME.](#)

Android Auto

- [Το εικονίδιο Android Auto δεν εμφανίζεται στην οθόνη HOME.](#)

WebLink™

- [Δεν είναι δυνατή η χρήση του WebLink™.](#)
- [Δεν ακούγεται ήχος. / Η ένταση του ήχου είναι χαμηλή.](#)

Μηνύματα

- [General](#)

[BLUETOOTH](#)

[Δέκτης οχήματος SiriusXM Connect \(XAV-AX3200\(UC\)/XAV-AX3250\(UC\)\)](#)

[WebLink™](#)

[Ραδιόφωνο DAB \(XAV-AX3250\(EUR\)\)](#)

Ιστότοποι υποστήριξης

[Ιστότοποι υποστήριξης πελατών](#)

[Πληροφορίες για την εφαρμογή "Support by Sony"](#)

Δέκτης αυτοκινήτου
XAV-AX3200/XAV-AX3250

Κεντρική μονάδα και τηλεχειριστήριο

Κεντρική μονάδα

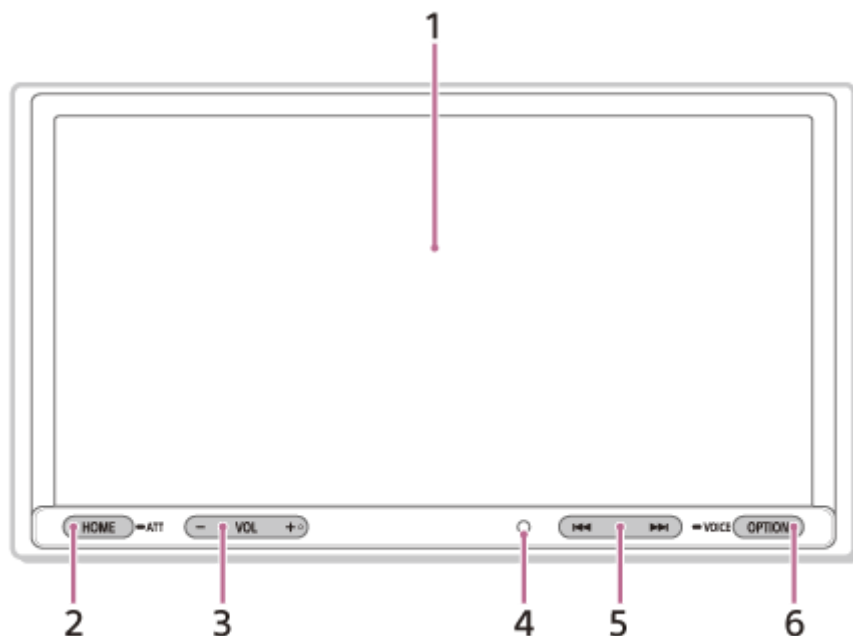

Στο κουμπί VOL (ένταση) + υπάρχει μια κουκκίδα αφής.

Τηλεχειριστήριο RM-X170 (XAV-AX3200(UC)/XAV-AX3200(E)/XAV-AX3200(E17)/XAV-AX3200(IN)/XAV-AX3250(UC))

Μπορείτε να χρησιμοποιείτε το τηλεχειριστήριο, για να χειρίζεστε τα στοιχεία ελέγχου ήχου. Για λειτουργίες του μενού, χρησιμοποιήστε την οθόνη αφής.

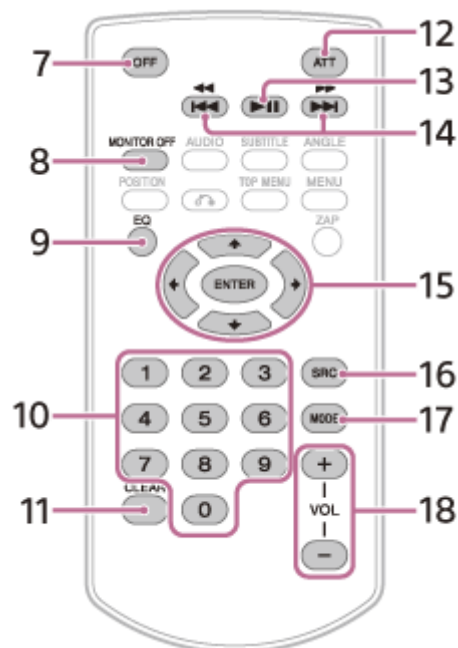

- Τα λευκά κουμπιά στην παραπάνω εικόνα δεν υποστηρίζονται.

Αφαιρέστε τη μεμβράνη μόνωσης πριν από τη χρήση.

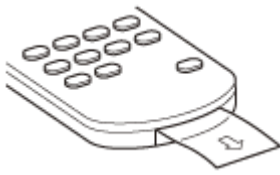

1. Οθόνη/οθόνη αφής

2. HOME

Προβάλλει την οθόνη HOME.

● **ATT (εξασθένηση)**

Πατήστε το παρατεταμένα για 1 δευτερόλεπτο για εξασθένηση του ήχου.

Για ακύρωση, πατήστε το ξανά παρατεταμένα ή πατήστε το κουμπί VOL +.

3. VOL (ένταση) +/-

4. Δέκτης για το τηλεχειριστήριο

5. ◀◀ / ▶▶ (προηγούμενο/επόμενο)

Έχει διαφορετικές λειτουργίες ανάλογα με την επιλεγμένη πηγή:

[Radio]: επιλογή ενός προκαθορισμένου σταθμού.

[SXM] (SiriusXM): επιλογή ενός προκαθορισμένου καναλιού. (XAV-AX3200(UC)/XAV-AX3250(UC))

[DAB+]: επιλογή ενός προκαθορισμένου σταθμού. (XAV-AX3250(EUR))

[USB]: μετακίνηση στο προηγούμενο/επόμενο αρχείο.

[Bluetooth]: μετακίνηση στο προηγούμενο/επόμενο αρχείο.

Πατήστε το παρατεταμένα για:

[Radio]: αυτόματο συντονισμό σε έναν σταθμό (SEEK+/SEEK-).

[DAB+]: επιλογή ενός σταθμού (όταν η επιλογή [Seek By] έχει ρυθμιστεί σε [A-Z])/αναζήτηση ενός σταθμού (όταν η επιλογή [Seek By] έχει ρυθμιστεί σε [Station Gr]). (XAV-AX3250(EUR))

[USB]: γρήγορη επαναφορά/γρήγορη προώθηση.

[Bluetooth]: γρήγορη επαναφορά/γρήγορη προώθηση.

6. OPTION

Προβάλλει την οθόνη OPTION.

● **VOICE**

Πατήστε το παρατεταμένα, για να ενεργοποιήσετε τη λειτουργία φωνητικών εντολών για το Apple CarPlay και το Android Auto.

7. OFF

Απενεργοποιεί την πηγή.

8. MONITOR OFF

Απενεργοποιεί την οθόνη.

Πατήστε το ξανά, για να την επανενεργοποιήσετε.

9. EQ (ισοσταθμιστής)

Επιλέγει μια καμπύλη ισοστάθμισης.

10. Αριθμητικά κουμπιά (0 έως 9)

11. CLEAR

12. ATT (εξασθένηση)

Πραγματοποιεί εξασθένηση του ήχου. Πατήστε το ξανά, για να ακυρώσετε την εξασθένηση.

13. ▶|| (αναπαραγωγή/παύση)

14. ◀◀ / ▶▶ (προηγούμενο/επόμενο)

◀◀ / ▶▶ (γρήγορη επαναφορά/γρήγορη προώθηση)

Έχει διαφορετικές λειτουργίες ανάλογα με την επιλεγμένη πηγή:

[Radio]: επιλογή ενός προκαθορισμένου σταθμού.

[SXM] (SiriusXM): επιλογή ενός προκαθορισμένου καναλιού. (XAV-AX3200(UC)/XAV-AX3250(UC))

[DAB+]: επιλογή ενός προκαθορισμένου σταθμού. (XAV-AX3250(EUR))

[USB]: μετακίνηση στο προηγούμενο/επόμενο αρχείο.

[Bluetooth]: μετακίνηση στο προηγούμενο/επόμενο αρχείο.

Πατήστε το παρατεταμένα για:

[Radio]: αυτόματο συντονισμό σε έναν σταθμό (SEEK+/SEEK-).

[DAB+]: επιλογή ενός σταθμού (όταν η επιλογή [Seek By] έχει ρυθμιστεί σε [A-Z])/αναζήτηση ενός σταθμού (όταν η επιλογή [Seek By] έχει ρυθμιστεί σε [Station Gr]). (XAV-AX3250(EUR))

[USB]: γρήγορη επαναφορά/γρήγορη προώθηση.

[Bluetooth]: γρήγορη επαναφορά/γρήγορη προώθηση.

15. ← / ↑ / ↓ / → (αριστερά/επάνω/κάτω/δεξιά)

Έχει διαφορετικές λειτουργίες ανάλογα με την επιλεγμένη πηγή.

[Radio]: επιλογή ενός προκαθορισμένου σταθμού ή αυτόματος συντονισμός σε έναν σταθμό.

[SXM] (SiriusXM): επιλογή ενός προκαθορισμένου καναλιού ή μετακίνηση στο προηγούμενο/επόμενο κανάλι. (XAV-AX3200(UC)/XAV-AX3250(UC))

[USB]: επιλογή ενός φακέλου ή μετακίνηση στο προηγούμενο/επόμενο αρχείο.

ENTER

Καταχωρεί το επιλεγμένο στοιχείο.

16. SRC (πηγή)

Αλλάζει την πηγή. Κάθε φορά που πατάτε αυτό το κουμπί, εμφανίζεται μια πηγή με δυνατότητα επιλογής σε ένα αναδυόμενο παράθυρο στην τρέχουσα οθόνη.

17. MODE

Επιλέγει τη ραδιοφωνική ζώνη.

18. VOL (ένταση) +/-

Σχετικό θέμα

- [Οθόνες](#)

Δέκτης αυτοκινήτου
XAV-AX3200/XAV-AX3250

Οθόνες

Οθόνη αναπαραγωγής:

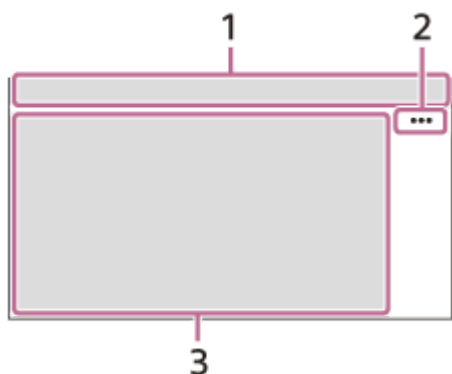

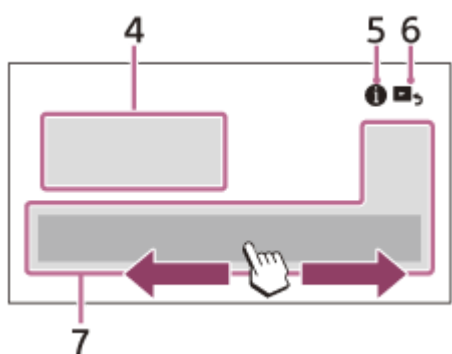

Οθόνη HOME:



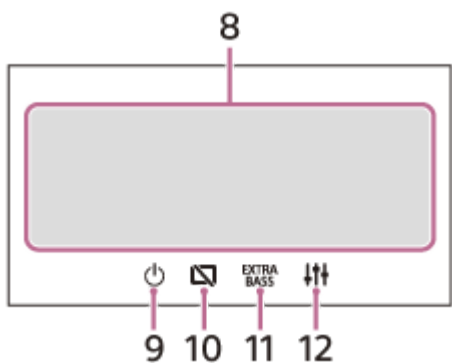







Οθόνη OPTION:



1. Ενδεικτική λυχνία κατάστασης

Εικονίδιο στην οθόνη	Λεπτομέρειες
 (εξασθένιση)	Ανάβει όταν ο ήχος έχει εξασθενήσει.
 (Εναλλακτικές συχνότητες)	Ανάβει όταν είναι διαθέσιμη η λειτουργία AF (Εναλλακτικές συχνότητες). (XAV-AX3250(EUR))

Εικονίδιο στην οθόνη	Λεπτομέρειες
 (Ανακοίνωση κίνησης)	Ανάβει όταν είναι διαθέσιμες οι τρέχουσες πληροφορίες κίνησης (TA: ανακοίνωση κίνησης). (XAV-AX3250(EUR))
 (Ανακοίνωση DAB)	Ανάβει όταν είναι διαθέσιμη μια ανακοίνωση DAB. (XAV-AX3250(EUR))
 (DAB)	Υποδεικνύει την κατάσταση ισχύος του σήματος του ραδιοφώνου DAB. (XAV-AX3250(EUR))
 (SiriusXM)	Υποδεικνύει την κατάσταση ισχύος του σήματος του συνδεδεμένου δέκτη οχήματος SiriusXM Connect. (XAV-AX3200(UC)/XAV-AX3250(UC))
 (BLUETOOTH)	Ανάβει όταν το σήμα BLUETOOTH είναι ενεργοποιημένο. Αναβοσβήνει όταν η σύνδεση βρίσκεται σε εξέλιξη.
 (ήχος)	Ανάβει όταν μπορεί να γίνει αναπαραγωγή της συσκευής ήχου με ενεργοποίηση του προφίλ A2DP (Προηγμένο προφίλ διανομής ήχου).
 (κινητό τηλέφωνο)	Ανάβει όταν είναι διαθέσιμες οι κλήσεις handsfree με ενεργοποίηση του προφίλ HFP (Προφίλ Hands-free).
 (κεραία)	Υποδεικνύει την κατάσταση ισχύος του σήματος του συνδεδεμένου κινητού τηλεφώνου.
 (μπαταρία)	Υποδεικνύει την κατάσταση του υπολειπόμενου φορτίου της μπαταρίας του συνδεδεμένου κινητού τηλεφώνου.

2. ●●● (επιλογή πηγής)

Ανοίγει το μενού επιλογής πηγής. Τα διαθέσιμα στοιχεία διαφέρουν ανάλογα με την πηγή.

3. Ειδική περιοχή εφαρμογής

Εμφανίζει τα χειριστήρια/τις ενδείξεις αναπαραγωγής ή εμφανίζει την κατάσταση της μονάδας. Τα εμφανιζόμενα στοιχεία διαφέρουν ανάλογα με την πηγή.

4. Ρολόι

Εμφανίζει την ώρα που έχει οριστεί στη ρύθμιση Date/Time.

5. ⓘ (οδηγίες για σύνδεση smartphone) (XAV-AX3200(UC)/XAV-AX3200(E17)/XAV-AX3200(IN)/XAV-AX3250(UC))

Προβάλλει τις οδηγίες για σύνδεση Apple CarPlay, Android Auto ή WebLink™.

6. 🏠 (επιστροφή στην οθόνη αναπαραγωγής)

Μεταβαίνει από την οθόνη HOME στην οθόνη αναπαραγωγής.

7. Πλήκτρα επιλογής πηγών και ρυθμίσεων









Αλλάζει την πηγή ή πραγματοποιεί διάφορες ρυθμίσεις.

Σαρώστε για να επιλέξετε το εικονίδιο ρύθμισης και άλλα εικονίδια.











Αγγίξτε το εικονίδιο πηγής που θέλετε να επιλέξετε.

XAV-AX3200(UC)/XAV-AX3250(UC):

Εικονίδιο στην οθόνη	Όνομα
	Android Auto
	Apple CarPlay
	Radio

Εικονίδιο στην οθόνη	Όνομα
	SXM
	Bluetooth
	USB
	WebLink
	Rear Camera
	A/V IN
	Phone
	Settings

XAV-AX3250(EUR):

Εικονίδιο στην οθόνη	Όνομα
	Android Auto
	Apple CarPlay
	Radio
	DAB+
	Bluetooth
	Phone
	USB
	WebLink
	A/V IN
	Rear Camera
	Settings

XAV-AX3200(E)/XAV-AX3200(E17)/XAV-AX3200(IN):

Εικονίδιο στην οθόνη	Όνομα
	Android Auto*
	Apple CarPlay*
	Radio
	Bluetooth
	Phone

Εικονίδιο στην οθόνη	Όνομα
	USB
	WebLink*
	A/V IN
	Rear Camera
	Settings

* Ενδέχεται να μην είναι διαθέσιμο στη χώρα ή την περιοχή σας.

8. Πλήκτρα επιλογής ήχου

Αλλάζουν τον ήχο.

9. (σε αναμονή)

Θέτει τη μονάδα στη λειτουργία αναμονής (η φόρτιση μέσω USB εξακολουθεί να είναι διαθέσιμη). Για να συνεχίσετε, πατήστε οποιοδήποτε κουμπί.

10. (απενεργοποίηση οθόνης)

Απενεργοποιεί την οθόνη. Όταν η οθόνη είναι απενεργοποιημένη, αγγίξτε οποιοδήποτε τμήμα της οθόνης για να την ενεργοποιήσετε ξανά.

11. (EXTRA BASS)

Αλλάζει τη ρύθμιση EXTRA BASS.

12. (EQ10/Subwoofer)

Αλλάζει τη ρύθμιση EQ10/Subwoofer.

Σχετικό θέμα

- Γενικές ρυθμίσεις (General)
- Ρυθμίσεις ήχου (Sound)

Δέκτης αυτοκινήτου
XAV-AX3200/XAV-AX3250

Εκτέλεση των αρχικών ρυθμίσεων

Πρέπει να εκτελέσετε τις αρχικές ρυθμίσεις πριν από την πρώτη λειτουργία της μονάδας, μετά την αντικατάσταση της μπαταρίας του αυτοκινήτου ή αν αλλάξετε τις συνδέσεις.

Αν η οθόνη των αρχικών ρυθμίσεων δεν εμφανιστεί όταν ενεργοποιήσετε τη μονάδα, εκτελέστε επαναφορά στις εργοστασιακές ρυθμίσεις για αρχικοποίηση της μονάδας.

- 1 Αγγίξτε το στοιχείο [Language] και κατόπιν ορίστε τη γλώσσα οθόνης.**
- 2 Αγγίξτε το στοιχείο [Demo] επανειλημμένα, για να επιλέξετε [OFF] και να απενεργοποιήσετε τη λειτουργία επίδειξης.**
- 3 Αγγίξτε το στοιχείο [Set Date/Time] και κατόπιν ρυθμίστε την ημερομηνία και την ώρα.**
XAV-AX3250(EUR): προχωρήστε στο βήμα 5.
- 4 Αφού ρυθμίσετε την ημερομηνία και την ώρα, αγγίξτε το [OK].**
XAV-AX3200(E)/XAV-AX3200(E17)/XAV-AX3200(IN): προχωρήστε στο βήμα 5.
XAV-AX3200(UC)/XAV-AX3250(UC): προχωρήστε στο βήμα 6.
- 5 Αγγίξτε το στοιχείο [Tuning Steps] και κατόπιν ρυθμίστε το βήμα συντονισμού FM/AM. (XAV-AX3200(E)/XAV-AX3200(E17)/XAV-AX3200(IN)/XAV-AX3250(EUR))**
- 6 Για να επιστρέψετε στην προηγούμενη οθόνη, αγγίξτε το  (πίσω) και κατόπιν αγγίξτε το [OK].**
Θα εμφανιστεί η προειδοποίηση εκκίνησης.
- 7 Διαβάστε την προειδοποίηση εκκίνησης και, στη συνέχεια, αν αποδέχεστε όλους τους όρους, αγγίξτε [Close].**
Η ρύθμιση έχει ολοκληρωθεί.

Αυτή η ρύθμιση μπορεί να διαμορφωθεί περαιτέρω από το μενού ρυθμίσεων.

Σχετικό θέμα

- Γενικές ρυθμίσεις (General)
- Ρυθμίσεις ήχου (Sound)
- Οπτικές ρυθμίσεις (Visual)
- Ρυθμίσεις BLUETOOTH (Bluetooth)

Δέκτης αυτοκινήτου
XAV-AX3200/XAV-AX3250

Προετοιμασία συσκευής Bluetooth®

Μπορείτε να απολαύσετε μουσική ή να πραγματοποιήσετε κλήσεις handsfree ανάλογα με τη συσκευή σας που είναι συμβατή με BLUETOOTH, όπως π.χ. smartphone, κινητά τηλέφωνα και συσκευές ήχου (στο εξής, η "συσκευή BLUETOOTH" αν δεν ορίζεται διαφορετικά). Για λεπτομέρειες σχετικά με τη σύνδεση, ανατρέξτε στις οδηγίες λειτουργίας που παρέχονται με τη συσκευή. Προτού συνδέσετε τη συσκευή, μειώστε την ένταση ήχου αυτής της μονάδας, διαφορετικά η ένταση του ήχου ενδέχεται να είναι πολύ δυνατή.

Σχετικό θέμα





- [Ζεύξη και σύνδεση με μια συσκευή BLUETOOTH](#)
- [Σύνδεση με συζευγμένη συσκευή BLUETOOTH](#)

Δέκτης αυτοκινήτου
XAV-AX3200/XAV-AX3250

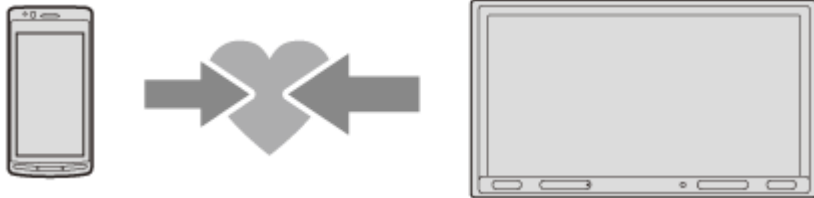
Ζεύξη και σύνδεση με μια συσκευή BLUETOOTH

Την πρώτη φορά που συνδέετε μια συσκευή BLUETOOTH, απαιτείται αμοιβαία καταχώρηση (ονομάζεται "ζεύξη"). Μέσω της ζεύξης, αυτή η μονάδα και άλλες συσκευές μπορούν να αναγνωρίζουν η μία την άλλη.



- 1 Τοποθετήστε τη συσκευή BLUETOOTH σε απόσταση μικρότερη του 1 μέτρου από τη μονάδα.
- 2 Πατήστε το HOME και, στη συνέχεια, αγγίξτε [Settings].
- 3 Αγγίξτε το στοιχείο [Bluetooth].
- 4 Αγγίξτε το στοιχείο [Bluetooth Connection] και κατόπιν αγγίξτε [ON].
Το σήμα BLUETOOTH ενεργοποιείται και η ένδειξη  (BLUETOOTH) ανάβει στη γραμμή κατάστασης της μονάδας.
- 5 Αγγίξτε το στοιχείο [Pairing].
Το σύμβολο  (BLUETOOTH) αναβοσβήνει ενώ η μονάδα βρίσκεται στη λειτουργία αναμονής για ζεύξη.
- 6 Εκτελέστε τη διαδικασία ζεύξης στη συσκευή BLUETOOTH, ώστε να μπορέσει να εντοπίσει αυτήν τη μονάδα.
- 7 Επιλέξτε το όνομα του μοντέλου σας που εμφανίζεται στην οθόνη της συσκευής BLUETOOTH.
Επαναλάβετε τη διαδικασία από το βήμα 5, αν το όνομα του μοντέλου δεν εμφανίζεται.
Αν εμφανιστεί η οθόνη επιβεβαίωσης σύνδεσης, χειριστείτε τη συσκευή BLUETOOTH για να αποδεχτείτε τη σύνδεση και κατόπιν αγγίξτε το [OK] στη μονάδα ή/και τη συσκευή BLUETOOTH.
- 8 Αν σας ζητηθεί να εισαγάγετε ένα κλειδί πρόσβασης* στη συσκευή BLUETOOTH, εισαγάγετε το κλειδί [0000].
Όταν ολοκληρωθεί η ζεύξη, η ένδειξη  (BLUETOOTH) θα παραμείνει αναμμένη.
* Το κλειδί πρόσβασης μπορεί να ονομάζεται "φράση πρόσβασης", "κωδικός PIN", "αριθμός PIN" ή "κωδικός πρόσβασης" κ.λπ. ανάλογα με τη συσκευή BLUETOOTH.
- 9 Επιλέξτε αυτή τη μονάδα στη συσκευή BLUETOOTH για να πραγματοποιήσετε σύνδεση BLUETOOTH.
Όταν πραγματοποιηθεί η σύνδεση, θα ανάψει η ένδειξη  (κινητό τηλέφωνο) ή  (ήχος).



- Η μονάδα μπορεί να είναι συνδεδεμένη μόνο με μία συσκευή BLUETOOTH τη φορά.
- Για να διακόψετε τη σύνδεση BLUETOOTH, απενεργοποιήστε τη σύνδεση είτε από τη μονάδα είτε από τη συσκευή BLUETOOTH.
- Η ζεύξη BLUETOOTH δεν είναι δυνατή ενώ εκτελείται το Apple CarPlay ή το Android Auto.

Δέκτης αυτοκινήτου
XAV-AX3200/XAV-AX3250

Σύνδεση με συζευγμένη συσκευή BLUETOOTH

Για να χρησιμοποιήσετε μια συζευγμένη συσκευή, πρέπει να τη συνδέσετε με αυτήν τη μονάδα. Ορισμένες συζευγμένες συσκευές θα συνδεθούν αυτόματα.



- 1 Πατήστε το HOME και, στη συνέχεια, αγγίξτε [Settings].
- 2 Αγγίξτε το στοιχείο [Bluetooth].
- 3 Αγγίξτε το στοιχείο [Bluetooth Connection] και κατόπιν αγγίξτε [ON].
Βεβαιωθείτε ότι έχει ανάψει η ένδειξη  (BLUETOOTH) στη γραμμή κατάστασης της μονάδας.
- 4 Ενεργοποιήστε τη λειτουργία BLUETOOTH στη συσκευή BLUETOOTH.
- 5 Χειριστείτε τη συσκευή BLUETOOTH, για να τη συνδέσετε με αυτήν τη μονάδα.
Θα ανάψει η ένδειξη  (κινητό τηλέφωνο) ή  (ήχος) στη γραμμή κατάστασης.

Για να συνδέσετε τη συσκευή που συνδέθηκε τελευταία από αυτήν τη μονάδα

Όταν η μίξα είναι γυρισμένη στη θέση ON με το σήμα BLUETOOTH ενεργοποιημένο, αυτή η μονάδα αναζητά τη συσκευή BLUETOOTH που συνδέθηκε τελευταία και η σύνδεση πραγματοποιείται αυτόματα.

Σημείωση

- Κατά τη μετάδοση ήχου BLUETOOTH μέσω ροής, δεν μπορείτε να πραγματοποιήσετε σύνδεση αυτής της μονάδας στο κινητό τηλέφωνο. Αντί γι' αυτό, πραγματοποιήστε σύνδεση από το κινητό τηλέφωνο σε αυτήν τη μονάδα.

Για να καταγράψετε τη φωνή σας κατά τη διάρκεια των κλήσεων handsfree

Πρέπει να εγκαταστήσετε το μικρόφωνο (παρέχεται).

Δέκτης αυτοκινήτου
XAV-AX3200/XAV-AX3250

Χρήση της κάμερας οπισθοπορείας

- Απαιτείται η εγκατάσταση της κάμερας οπισθοπορείας (δεν παρέχεται) πριν από τη χρήση.
- Η εικόνα από την κάμερα οπισθοπορείας που έχει συνδεθεί στον ακροδέκτη CAMERA IN προβάλλεται όταν:
 - Το πίσω φως του αυτοκινήτου σας είναι αναμμένο (ή ο μοχλός ταχυτήτων έχει τεθεί στη θέση R (όπισθεν)).
 - Πατήστε το HOME, στη συνέχεια αγγίξτε το [Rear Camera].

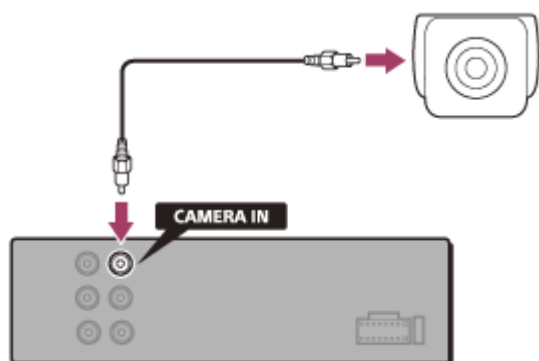

Δέκτης αυτοκινήτου
XAV-AX3200/XAV-AX3250

Ακρόαση ραδιοφώνου

Πατήστε το HOME και, στη συνέχεια, αγγίξτε [Radio].

Στοιχεία ελέγχου/ενδείξεις λήψης

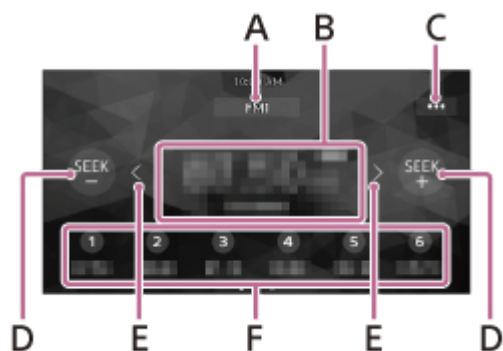

A. Τρέχουσα ζώνη

Αλλάξτε τη ζώνη (FM1, FM2, FM3, AM1 ή AM2).

B. Τρέχουσα συχνότητα, όνομα υπηρεσίας προγράμματος*, ένδειξη RDS (Σύστημα δεδομένων ραδιοφώνου)*

* Διατίθεται μόνο κατά τη λήψη RDS.

C. ●●● (επιλογή ραδιοφώνου)

Ανοίξτε το μενού επιλογής ραδιοφώνου.

D. SEEK-/SEEK+

Κάντε αυτόματο συντονισμό.

E. < / > (αριστερά/δεξιά)

Κάντε χειροκίνητο συντονισμό.

Αγγίξτε παρατεταμένα για συνεχή παράλειψη συχνοτήτων.

F. Προκαθορισμένοι αριθμοί

Επιλέξτε έναν προκαθορισμένο σταθμό. Σαρώστε προς τα δεξιά/αριστερά, για να εμφανιστούν οι άλλοι προκαθορισμένοι σταθμοί.

Αγγίξτε παρατεταμένα, για να αποθηκεύσετε την τρέχουσα συχνότητα σε αυτόν τον προκαθορισμένο αριθμό.

Δέκτης αυτοκινήτου
XAV-AX3200/XAV-AX3250

Συντονισμός

1 Επιλέξτε την επιθυμητή ζώνη (FM1, FM2, FM3, AM1 ή AM2).

2 Εκτελέστε συντονισμό.

Για αυτόματο συντονισμό

Αγγίξτε το SEEK-/SEEK+.

Η σάρωση σταματά όταν η μονάδα λάβει έναν σταθμό.

Για χειροκίνητο συντονισμό

Αγγίξτε παρατεταμένα το </> (αριστερά/δεξιά) για να βρείτε τη συχνότητα κατά προσέγγιση και κατόπιν αγγίξτε το </> (αριστερά/δεξιά) επανειλημμένα για να μικρορρυθμίσετε την επιθυμητή συχνότητα.

Για χειροκίνητη αποθήκευση

Κατά τη λήψη ενός σταθμού που θέλετε να αποθηκεύσετε, αγγίξτε παρατεταμένα τον επιθυμητό προκαθορισμένο αριθμό.

Για λήψη αποθηκευμένων σταθμών

Επιλέξτε τη ζώνη και κατόπιν αγγίξτε τον επιθυμητό προκαθορισμένο αριθμό.

Σχετικό θέμα

- [Ακρόαση ραδιοφώνου](#)

Δέκτης αυτοκινήτου
XAV-AX3200/XAV-AX3250

Χρήση των λειτουργιών επιλογής ραδιοφώνου

Οι ακόλουθες λειτουργίες εμφανίζονται, αν αγγίξετε το **•••** (επιλογή) στην επάνω δεξιά πλευρά της οθόνης.



[BTM (Best Tuning Memory)]

Αποθηκεύστε σταθμούς με σειρά συχνότητας στους προκαθορισμένους αριθμούς. Ως προκαθορισμένοι σταθμοί μπορούν να αποθηκευτούν 18 σταθμοί για FM και 12 σταθμοί για AM.

[AF] (XAV-AX3250(EUR))

Επιλέξτε [ON] για συνεχή επανασυντονισμό του σταθμού στο ισχυρότερο σήμα σε ένα δίκτυο.
(Διατίθεται μόνο κατά τη λήψη FM.)

[TA] (XAV-AX3250(EUR))

Επιλέξτε [ON] για λήψη των τρεχουσών πληροφοριών κίνησης ή προγραμμάτων για την κίνηση (TP), αν διατίθενται.
(Διατίθεται μόνο κατά τη λήψη FM.)

[Regional] (XAV-AX3250(EUR))

Επιλέξτε [ON] για παραμονή στον σταθμό που λαμβάνετε ενώ είναι ενεργοποιημένη η λειτουργία AF. Αν αποχωρήσετε από την περιοχή λήψης αυτού του τοπικού προγράμματος, επιλέξτε [OFF]. Αυτή η λειτουργία δεν είναι διαθέσιμη στον Ηνωμένο Βασίλειο και σε ορισμένες άλλες περιοχές.
(Διατίθεται μόνο κατά τη λήψη FM.)

[PTY]

Επιλέξτε έναν τύπο προγράμματος από τη λίστα PTY, για να γίνει αναζήτηση ενός σταθμού που εκπέμπει τον επιλεγμένο τύπο προγράμματος.
(Διατίθεται μόνο κατά τη λήψη FM.)

Για να λάβετε ανακοινώσεις έκτακτης ανάγκης (XAV-AX3250(EUR))

Με τη ρύθμιση AF ή TA ενεργοποιημένη, οι ανακοινώσεις έκτακτης ανάγκης θα διακόπτουν αυτόματα την τρέχουσα επιλεγμένη πηγή.

Σχετικό θέμα

- [Ακρόαση ραδιοφώνου](#)

Δέκτης αυτοκινήτου
XAV-AX3200/XAV-AX3250

Ακρόαση ραδιοφώνου SiriusXM

Πατήστε το HOME και, στη συνέχεια, αγγίξτε [SXM].

Για να ενεργοποιήσετε τη συνδρομή σας στο SiriusXM

Μόνο το SiriusXM σας παρέχει περισσότερο από το αγαπημένο σας περιεχόμενο ακρόασης συγκεντρωμένο σε ένα σημείο. Λάβετε πάνω από 140 κανάλια, συμπεριλαμβανομένης μουσικής χωρίς διαφημίσεις καθώς και του καλύτερου αθλητικού περιεχομένου, ειδήσεων, ομιλιών, κωμωδιών και ψυχαγωγικού περιεχομένου. Καλώς ορίσατε στον κόσμο του δορυφορικού ραδιοφώνου. Απαιτείται ο δέκτης οχήματος SiriusXM Connect και η αντίστοιχη συνδρομή. Για περισσότερες πληροφορίες, επισκεφτείτε τον ιστότοπο

www.siriusxm.com

Αφού εγκαταστήσετε τον δέκτη οχήματος SiriusXM Connect και την κεραία, πατήστε το HOME και κατόπιν αγγίξτε [SXM]. Θα πρέπει να μπορείτε να ακούσετε το κανάλι προεπισκόπησης SiriusXM στο κανάλι 1. Αφού ελέγξετε ότι μπορείτε να ακούσετε το κανάλι προεπισκόπησης, επιλέξτε το κανάλι 0 για να βρείτε το αναγνωριστικό ραδιοφώνου του ραδιοφώνου σας. Επίσης, το αναγνωριστικό ραδιοφώνου βρίσκεται στην κάτω πλευρά του δέκτη οχήματος SiriusXM Connect και της συσκευασίας του. Θα χρειαστείτε αυτόν τον αριθμό για να ενεργοποιήσετε τη συνδρομή σας. Σημειώστε τον αριθμό για σκοπούς αναφοράς.

Σημείωση

- Το αναγνωριστικό ραδιοφώνου του SiriusXM δεν περιλαμβάνει τα ψηφία I, O, S ή F.

Για να εμφανίσετε το αναγνωριστικό ραδιοφώνου SiriusXM

1. Πατήστε το HOME και, στη συνέχεια, αγγίξτε [SXM].
2. Αγγίξτε το ●●● (επιλογή) και κατόπιν επιλέξτε [Channel Direct Select].
3. Εισαγάγετε [000] και κατόπιν αγγίξτε το [OK].

Στις ΗΠΑ μπορείτε να ενεργοποιήσετε τη συνδρομή ηλεκτρονικά ή καλώντας στην Υποστήριξη ακροατών του SiriusXM:

- Επισκεφτείτε τον ιστότοπο www.siriusxm.com/activatenow
- Καλέστε SiriusXM την Υποστήριξη ακροατών στο 1-866-635-2349

Για συνδρομές στον Καναδά επικοινωνήστε με τους εξής τρόπους:

- Επισκεφτείτε τον ιστότοπο www.siriusxm.ca/activate
- Καλέστε SiriusXM την Εξυπηρέτηση πελατών στο 1-888-539-7474

Στο πλαίσιο της διαδικασίας ενεργοποίησης, οι δορυφόροι του SiriusXM θα αποστείλουν ένα μήνυμα ενεργοποίησης στο ραδιόφωνό σας. Αν το ραδιόφωνό σας εντοπίσει ότι έχει λάβει το μήνυμα ενεργοποίησης, θα εμφανίσει το εξής: [Subscription Updated Press Enter to Continue]. Μόλις ενεργοποιηθεί η συνδρομή σας, μπορείτε να συντονιστείτε σε κανάλια στο συνδρομητικό σας πρόγραμμα.

Σημείωση

- Η διαδικασία ενεργοποίησης διαρκεί συνήθως 10 έως 15 λεπτά, αλλά ενδέχεται να διαρκέσει έως και μία ώρα.

- Το ραδιόφωνό σας θα πρέπει να είναι ενεργοποιημένο και να λαμβάνει το σήμα του SiriusXM για να λάβετε το μήνυμα ενεργοποίησης.

5-027-267-31(2) Copyright 2021 Sony Corporation

Δέκτης αυτοκινήτου
XAV-AX3200/XAV-AX3250

Συντονισμός καναλιών για το SiriusXM

Στοιχεία ελέγχου/ενδείξεις λήψης

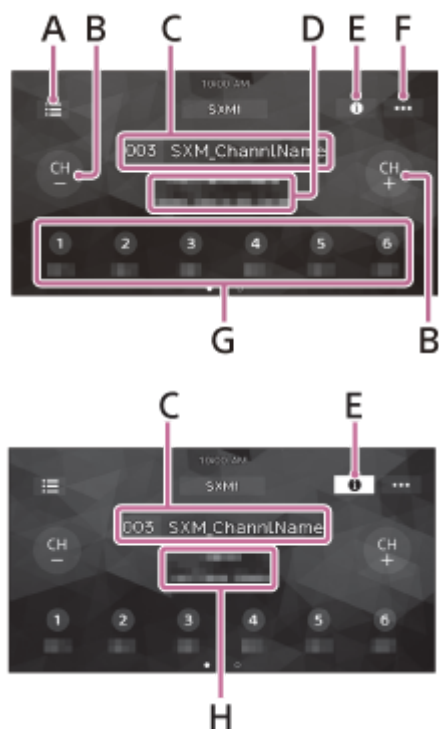

A. ☰ (λίστα)

Ανοίξτε τη λίστα καναλιών ή τη λίστα κατηγοριών.

B. CH- (προηγούμενο κανάλι) /CH+ (επόμενο κανάλι)

Επιλέξτε το κανάλι.

C. Αριθμός καναλιού, όνομα καναλιού

D. Όνομα καλλιτέχνη, τίτλος τραγουδιού

E. ⓘ (πληροφορίες)

Αλλαγή των πληροφοριών καναλιού.

F. ●●● (Επιλογή SXM)

Ανοίξτε το μενού επιλογής SXM.

G. Προκαθορισμένοι αριθμοί

Επιλέξτε ένα προκαθορισμένο κανάλι. Σαρώστε προς τα δεξιά/αριστερά, για να εμφανιστούν τα άλλα προκαθορισμένα κανάλια.

Αγγίξτε παρατεταμένα, για να αποθηκεύσετε το τρέχον κανάλι σε αυτόν τον προκαθορισμένο αριθμό.

H. Όνομα κατηγορίας, πληροφορίες περιεχομένου

Δέκτης αυτοκινήτου
XAV-AX3200/XAV-AX3250

Συντονισμός του καναλιού με εισαγωγή του αριθμού καναλιού του

- 1 Αγγίξτε την περιοχή με τον αριθμό και το όνομα καναλιού στην οθόνη ραδιοφώνου SiriusXM.



Εναλλακτικά, πατήστε το ENTER στο τηλεχειριστήριο.

- 2 Εισαγάγετε τον αριθμό καναλιού και κατόπιν αγγίξτε το [OK].

Εναλλακτικά, κάντε την εισαγωγή με τα αριθμητικά κουμπιά (0 έως 9) και πατήστε το ENTER στο τηλεχειριστήριο.

Σχετικό θέμα

- [Συντονισμός καναλιών για το SiriusXM](#)

Δέκτης αυτοκινήτου
XAV-AX3200/XAV-AX3250

Συντονισμός του καναλιού από τη λίστα καναλιών ή τη λίστα κατηγοριών

- 1 Αγγίξτε το ☰ (λίστα) στην οθόνη ραδιοφώνου SiriusXM.



Θα εμφανιστεί η λίστα κατηγοριών.

- 2 Αγγίξτε την κατηγορία που θέλετε.

Για συντονισμό από τη λίστα καναλιών, αγγίξτε το στοιχείο [All Channels].

- 3 Αγγίξτε το επιθυμητό κανάλι.

Δέκτης αυτοκινήτου
XAV-AX3200/XAV-AX3250

Ρύθμιση γονικού ελέγχου

Η λειτουργία γονικού ελέγχου σας επιτρέπει να περιορίζετε την πρόσβαση σε κανάλια του SiriusXM με ακατάλληλο περιεχόμενο. Όταν είναι ενεργοποιημένη, η λειτουργία γονικού ελέγχου απαιτεί την καταχώριση κωδικού πρόσβασης για τον συντονισμό των κλειδωμένων καναλιών. Παρακάτω μπορείτε να βρείτε πληροφορίες σχετικά με τον ορισμό του κωδικού πρόσβασης και των καναλιών που θα κλειδωθούν.

- 1 **Αγγίξτε το ●●● (επιλογή) στην οθόνη ραδιοφώνου SiriusXM και κατόπιν αγγίξτε το στοιχείο [Parental Control].**



Θα εμφανιστεί η οθόνη εισαγωγής του κωδικού πρόσβασης.

- 2 **Εισαγάγετε τον 4ψήφιο κωδικό πρόσβασης αγγίζοντας τα αριθμητικά πλήκτρα και κατόπιν αγγίξτε το [OK].**

Θα εμφανιστεί η οθόνη επιβεβαίωσης του κωδικού πρόσβασης.

- 3 **Εισαγάγετε ξανά τον 4ψήφιο κωδικό πρόσβασης και κατόπιν αγγίξτε το [OK].**

Ο γονικός έλεγχος έχει τώρα εφαρμοστεί και τα κανάλια έχουν κλειδωθεί.

Για να ξεκλειδώσετε τα κανάλια/Για να κλειδώσετε ξανά τα κανάλια

1. Αγγίξτε το ●●● (επιλογή) και κατόπιν αγγίξτε το στοιχείο [Parental Control].
Θα εμφανιστεί η οθόνη εισαγωγής του κωδικού πρόσβασης.
2. Εισαγάγετε τον 4ψήφιο κωδικό πρόσβασης αγγίζοντας τα αριθμητικά πλήκτρα και κατόπιν αγγίξτε το [OK].

Για να αλλάξετε τον κωδικό πρόσβασης

1. Αγγίξτε το ●●● (επιλογή), αγγίξτε το στοιχείο [Pass Code Change] και κατόπιν εισαγάγετε τον τρέχοντα κωδικό πρόσβασης.
2. Εισαγάγετε τον νέο κωδικό πρόσβασης και κατόπιν αγγίξτε το [OK].
Θα εμφανιστεί η οθόνη επιβεβαίωσης του κωδικού πρόσβασης.
3. Εισαγάγετε ξανά τον νέο κωδικό πρόσβασης και κατόπιν αγγίξτε το [OK].

Δέκτης αυτοκινήτου
XAV-AX3200/XAV-AX3250

Χρήση των λειτουργιών SXM

Οι ακόλουθες λειτουργίες εμφανίζονται αν αγγίξετε το **•••** (επιλογή) στην οθόνη ραδιοφώνου SiriusXM.



[Channel Direct Select]

Συντονίζει το επιθυμητό κανάλι εισάγοντας απευθείας τον αριθμό του καναλιού.

[Parental Control]

Ενεργοποιεί ή απενεργοποιεί το γονικό κλείδωμα.

[Pass Code Change]

Αλλάζει τον κωδικό πρόσβασης για τη δυνατότητα Parental Control.

Δέκτης αυτοκινήτου
XAV-AX3200/XAV-AX3250

Ακρόαση ραδιοφώνου DAB/DAB+

Πατήστε το HOME και, στη συνέχεια, αγγίξτε [DAB+].

Υπόδειξη

- Ρυθμίστε το στοιχείο [Antenna Power] σε [ON] (προεπιλογή) ή [OFF] ανάλογα με τον τύπο της κεραίας DAB (δεν παρέχεται).
- Την πρώτη φορά που θα επιλέξετε το στοιχείο [DAB+] μετά από μια επαναφορά στις εργοστασιακές ρυθμίσεις, ο αυτόματος συντονισμός θα ξεκινήσει αυτόματα. Αφήστε τον αυτόματο συντονισμό να ολοκληρωθεί. (Αν διακοπεί, ο αυτόματος συντονισμός θα ξεκινήσει ξανά την επόμενη φορά που θα επιλέξετε [DAB+].) Αν δεν αποθηκευτεί κανένας σταθμός DAB με τον αυτόματο συντονισμό, κάντε συντονισμό αγγίζοντας το στοιχείο [Auto Tune] του ☰ (λίστα).

Στοιχεία ελέγχου/ενδείξεις λήψης

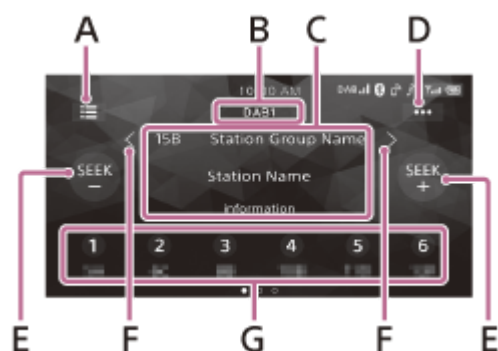

A. ☰ (λίστα)

Ανοίξτε τη λίστα σταθμών.

B. Τρέχουσα ζώνη

Αλλάξτε τη ζώνη (DAB1, DAB2 ή DAB3).

C. Όνομα ομάδας σταθμών, όνομα σταθμού

D. ●●● (Επιλογές DAB)

Ανοίξτε το μενού επιλογών DAB.

E. SEEK-/SEEK+

Αναζητήστε σταθμούς.

F. < / > (αριστερά/δεξιά)

Αναζητήστε ομάδες σταθμών.

(Διατίθεται μόνο όταν το στοιχείο [Seek By] έχει ρυθμιστεί στην επιλογή [Station Gr].)

G. Προκαθορισμένοι αριθμοί

Επιλέξτε έναν προκαθορισμένο σταθμό. Σαρώστε προς τα δεξιά/αριστερά, για να εμφανιστούν οι άλλοι προκαθορισμένοι σταθμοί.

Αγγίξτε παρατεταμένα, για να αποθηκεύσετε τον τρέχοντα σταθμό σε αυτόν τον προκαθορισμένο αριθμό.

Δέκτης αυτοκινήτου
XAV-AX3200/XAV-AX3250

Αναζήτηση σταθμού με βάση την ομάδα σταθμών

Πριν από τη λειτουργία, ρυθμίστε το στοιχείο [Seek By] σε [Station Gr] για την αναζήτηση με βάση την ομάδα σταθμών.

1 Αγγίξτε το SEEK+/- για να αναζητήσετε έναν σταθμό.

Η σάρωση σταματά όταν η μονάδα λάβει έναν σταθμό. Συνεχίστε την αναζήτηση μέχρι να ληφθεί ο επιθυμητός σταθμός.

Για αναζήτηση μιας ομάδας σταθμών

Αγγίξτε παρατεταμένα το </> (αριστερά/δεξιά) για να αναζητήσετε μια ομάδα σταθμών και αφήστε το όταν εμφανιστεί η επιθυμητή ομάδα σταθμών.

Για χειροκίνητη αποθήκευση ενός σταθμού

Κατά τη λήψη ενός σταθμού που θέλετε να αποθηκεύσετε, αγγίξτε παρατεταμένα τον επιθυμητό προκαθορισμένο αριθμό.

Για λήψη αποθηκευμένων σταθμών

Αγγίξτε τον επιθυμητό προκαθορισμένο αριθμό.

Σχετικό θέμα

- [Χρήση των λειτουργιών DAB](#)

Δέκτης αυτοκινήτου
XAV-AX3200/XAV-AX3250

Αναζήτηση σταθμού με βάση το όνομα σταθμού

Πριν από τη λειτουργία, ρυθμίστε το στοιχείο [Seek By] σε [A-Z] για την αναζήτηση με βάση το όνομα σταθμού.

- 1 Αγγίξτε το  (λίστα).**
Εμφανίζεται η λίστα σταθμών.
- 2 Αγγίξτε τον επιθυμητό σταθμό.**

Για αναζήτηση από την οθόνη αναπαραγωγής

Αγγίξτε το SEEK+/- για να μεταβείτε στον προηγούμενο/επόμενο σταθμό.

Για ενημέρωση της λίστας σταθμών

Αγγίξτε το  (λίστα) και κατόπιν αγγίξτε το [Auto Tune].

Σχετικό θέμα

- [Χρήση των λειτουργιών DAB](#)

Δέκτης αυτοκινήτου
XAV-AX3200/XAV-AX3250

Χρήση των λειτουργιών DAB

Οι ακόλουθες λειτουργίες εμφανίζονται αν αγγίξετε το ●●● (επιλογή) στην οθόνη ραδιοφώνου DAB/DAB+.



[Seek By]

Ορίζει τη λειτουργία αναζήτησης για σταθμούς: [A-Z] (Αναζήτηση με βάση το όνομα του σταθμού), [Station Gr] (Αναζήτηση με βάση την ομάδα σταθμών).

[Announce]

Ενεργοποιεί τις ανακοινώσεις DAB με διακοπή της τρέχουσας επιλεγμένης πηγής: [ON], [OFF].

Κατά τη διάρκεια μιας ανακοίνωσης DAB, η ένταση προσαρμόζεται στο επίπεδο που έχει οριστεί για τις ανακοινώσεις TA στο στοιχείο RDS.

[Soft Link]

Αναζητά και συντονίζεται σε ένα ίδιο ή παρόμοιο πρόγραμμα αυτόματα, όταν το σήμα του τρέχοντος προγράμματος είναι πολύ αδύναμο για λήψη: [ON], [OFF].

Με τη ρύθμιση "Hard Link" ακολουθείται το ίδιο πρόγραμμα, ενώ με τη ρύθμιση "Soft Link" ακολουθείται ένα παρόμοιο πρόγραμμα.

Soft Link	DAB/FM
OFF	Μόνο Hard Link
ON	Hard Link/Soft Link

[Information]

Εμφανίζει το όνομα της τρέχουσας επιλεγμένης ομάδας σταθμών, το όνομα του σταθμού, τον τύπο PTY του σταθμού κ.λπ.

[Antenna Power]

Παρέχει ρεύμα στον ακροδέκτη εισόδου της κεραίας DAB: [ON], [OFF].

Δέκτης αυτοκινήτου
XAV-AX3200/XAV-AX3250

Αναπαραγωγή μιας συσκευής USB

Μπορούν να χρησιμοποιηθούν συσκευές USB τύπου MSC (Κλάση μαζικής αποθήκευσης)* συμβατές με το πρότυπο USB.

* π.χ. μια μονάδα flash USB, μια ψηφιακή συσκευή αναπαραγωγής πολυμέσων

Σημείωση

- Για λεπτομέρειες σχετικά με τη συμβατότητα της συσκευής USB, επισκεφτείτε τον ιστότοπο υποστήριξης.
- Ελέγξτε τις υποστηριζόμενες μορφές αρχείων για την αναπαραγωγή USB.

- 1 **Μειώστε την ένταση του ήχου στη μονάδα.**
- 2 **Συνδέστε τη συσκευή USB στη θύρα USB.**
- 3 **Πατήστε το HOME και, στη συνέχεια, αγγίξτε [USB].**
Θα ξεκινήσει η αναπαραγωγή.

Για να αποσυνδέσετε τη συσκευή USB

Απενεργοποιήστε τη μονάδα ή γυρίστε τη μίζα στη θέση ACC OFF και κατόπιν αποσυνδέστε τη συσκευή USB.

Σχετικό θέμα

- [Υποστηριζόμενες μορφές για την αναπαραγωγή USB](#)
- [Ιστότοποι υποστήριξης πελατών](#)

Δέκτης αυτοκινήτου
XAV-AX3200/XAV-AX3250

Αναπαραγωγή μιας συσκευής BLUETOOTH

Μπορείτε να αναπαράγετε το περιεχόμενο μιας συνδεδεμένης συσκευής που υποστηρίζει το προφίλ BLUETOOTH A2DP (Προηγμένο προφίλ διανομής ήχου).



- 1 Δημιουργήστε μια σύνδεση BLUETOOTH με τη συσκευή ήχου.
- 2 Πατήστε το HOME και, στη συνέχεια, αγγίξτε το [Bluetooth].
- 3 Χειριστείτε τη συσκευή ήχου για να ξεκινήσετε την αναπαραγωγή.

Σημείωση

- Ανάλογα με τη συσκευή ήχου, πληροφορίες όπως ο τίτλος, ο αριθμός/η διάρκεια ενός κομματιού και η κατάσταση αναπαραγωγής ενδέχεται να μην εμφανίζονται σε αυτήν τη μονάδα.
- Ακόμη κι αν η πηγή αλλάξει σε αυτήν τη μονάδα, η αναπαραγωγή της συσκευής ήχου δεν θα σταματήσει.
- Η ζεύξη BLUETOOTH δεν είναι δυνατή ενώ εκτελείται το Apple CarPlay.

Για να αντιστοιχίσετε το επίπεδο της έντασης ήχου της συσκευής BLUETOOTH με άλλες πηγές

Μπορείτε να μειώσετε τις διαφορές επιπέδου έντασης ανάμεσα στη μονάδα και τη συσκευή BLUETOOTH:
Κατά την αναπαραγωγή, αγγίξτε το ●●● (επιλογή) και κατόπιν ρυθμίστε το στοιχείο [Input Level] μεταξύ -6 και +6.

Σχετικό θέμα

- [Σύνδεση με συζευγμένη συσκευή BLUETOOTH](#)

Δέκτης αυτοκινήτου
XAV-AX3200/XAV-AX3250

Αναπαραγωγή συσκευής ήχου/εικόνας (A/V)

- 1** Απενεργοποιήστε τη συσκευή ήχου/εικόνας (A/V).
- 2** Μειώστε την ένταση του ήχου στη μονάδα.
- 3** Συνδέστε τη συσκευή ήχου/εικόνας (A/V) στον ακροδέκτη A/V IN της μονάδας.
- 4** Πατήστε το HOME και, στη συνέχεια, αγγίξτε το [A/V IN].
- 5** Ενεργοποιήστε τη συσκευή ήχου/εικόνας (A/V).
Θα ξεκινήσει η αναπαραγωγή.

Δέκτης αυτοκινήτου
XAV-AX3200/XAV-AX3250

Επανάληψη αναπαραγωγής και αναπαραγωγή με τυχαία σειρά

- 1 Κατά την αναπαραγωγή, αγγίξτε επανειλημμένα το  (επανάληψη) ή το  (αναπαραγωγή με τυχαία σειρά), μέχρι να εμφανιστεί η επιθυμητή λειτουργία αναπαραγωγής.

Η αναπαραγωγή στην επιλεγμένη λειτουργία αναπαραγωγής μπορεί να αργήσει να ξεκινήσει.



Οι διαθέσιμες λειτουργίες αναπαραγωγής διαφέρουν ανάλογα με την επιλεγμένη πηγή ήχου και τη συνδεδεμένη συσκευή.

Δέκτης αυτοκινήτου
XAV-AX3200/XAV-AX3250

Αναζήτηση αρχείου από την οθόνη λίστας

1 Κατά την αναπαραγωγή μέσω USB, αγγίξτε το (λίστα).

Εμφανίζεται η οθόνη λίστας του στοιχείου που αναπαράγεται τη δεδομένη στιγμή.

Κατά τη σύνδεση της συσκευής USB στη θύρα USB, αγγίξτε το  (ήχος) ή  (εικόνα), για να ταξινομήσετε τη λίστα με βάση τον τύπο αρχείου.



2 Αγγίξτε το στοιχείο που θέλετε.

Θα ξεκινήσει η αναπαραγωγή.

Δέκτης αυτοκινήτου
XAV-AX3200/XAV-AX3250

Άλλες ρυθμίσεις κατά την αναπαραγωγή

Κατά την αναπαραγωγή βίντεο από συσκευή ήχου/εικόνας (A/V) που έχει συνδεθεί στον ακροδέκτη A/V IN ή από συσκευή USB που έχει συνδεθεί στη θύρα USB, διατίθενται επιπλέον ρυθμίσεις αν αγγίξετε το ●●● (επιλογή). Τα διαθέσιμα στοιχεία διαφέρουν ανάλογα με την πηγή.

Picture EQ

Προσαρμόζει την ποιότητα της εικόνας ανάλογα με τις προτιμήσεις σας: [Dynamic], [Standard], [Theater], [Custom]. (Διατίθεται μόνο όταν είναι τραβηγμένο το χειρόφρενο.)

Aspect

Επιλέγει μια αναλογία διαστάσεων για την οθόνη της μονάδας. (Διατίθεται μόνο όταν είναι τραβηγμένο το χειρόφρενο.)

Στοιχείο	Λεπτομέρειες
Normal	Εμφανίζει μια εικόνα 4:3 στο αρχικό της μέγεθος, με πλευρικές γραμμές για να γεμίσει την οθόνη 16:9.
Zoom	Εμφανίζει μια εικόνα με αναλογία 16:9 που έχει μετατραπεί σε σχήμα πλαισίου κειμένου 4:3.
Full	Εμφανίζει μια εικόνα με αναλογία 16:9 στο αρχικό της μέγεθος.
Captions	Μεγεθύνει οριζόντια την εικόνα, προσαρμόζοντας το μέγεθος των λεζαντών στην οθόνη.

Audio Input Level

Ρυθμίζει τις διαφορές έντασης ήχου μεταξύ της μονάδας και της συνδεδεμένης συσκευής: -10 έως +15. (Διατίθεται μόνο όταν είναι τραβηγμένο το χειρόφρενο.)

Δέκτης αυτοκινήτου
XAV-AX3200/XAV-AX3250

Προετοιμασία κινητού τηλεφώνου

Για να χρησιμοποιήσετε ένα κινητό τηλέφωνο, συνδέστε το με αυτήν τη μονάδα.



Σημείωση

- Οι λειτουργίες κλήσης handsfree δεν είναι διαθέσιμες, όταν είναι ενεργοποιημένη η λειτουργία Apple CarPlay ή Android Auto. Σε αυτήν την περίπτωση, χρησιμοποιήστε τις λειτουργίες κλήσης handsfree της εφαρμογής.

Σχετικό θέμα

- [Προετοιμασία συσκευής Bluetooth®](#)

Δέκτης αυτοκινήτου
XAV-AX3200/XAV-AX3250

Λήψη κλήσης

1 Αγγίξτε το  (κλήση) ενώ λαμβάνετε μια κλήση.

Θα ξεκινήσει η τηλεφωνική κλήση.

Σημείωση

- Ο ήχος κλήσης και η φωνή του συνομιλητή εξάγονται από τα μπροστινά ηχεία. Για να επιλέξετε τα ηχεία για τις κλήσεις handsfree, πατήστε το HOME, κατόπιν αγγίξτε το στοιχείο [Settings] και επιλέξτε [Phone Call Sound] στην περιοχή [Sound].

Για να απορρίψετε/να τερματίσετε μια κλήση

Αγγίξτε το  (τερματισμός κλήσης).

Σχετικό θέμα

- [Προετοιμασία κινητού τηλεφώνου](#)

Δέκτης αυτοκινήτου

XAV-AX3200/XAV-AX3250

Πραγματοποίηση κλήσης

1 Πατήστε το HOME και, στη συνέχεια, αγγίξτε [Phone].

2 Αγγίξτε ένα από τα εικονίδια κλήσης στην οθόνη του τηλεφώνου BLUETOOTH.

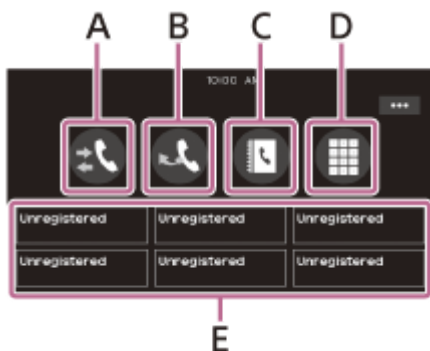

A. 📞 (ιστορικό κλήσεων)*

Επιλέξτε μια επαφή από τη λίστα ιστορικού κλήσεων. Η μονάδα αποθηκεύει τις τελευταίες 20 κλήσεις.

B. 📞 (επανάκληση)

Πραγματοποιήστε αυτόματα μια κλήση προς την τελευταία επαφή που καλέσατε.

C. 📞 (επαφές)*

Επιλέξτε μια επαφή από τη λίστα ονομάτων/λίστα αριθμών. Για να αναζητήσετε την επιθυμητή επαφή με αλφαβητική σειρά στη λίστα ονομάτων, αγγίξτε το 🔍 (αναζήτηση κατά αλφαβητική σειρά).

D. 📞 (πληκτρολόγιο κλήσης)

Εισαγάγετε τον αριθμό τηλεφώνου.

E. Αγαπημένα

Επιλέξτε την αποθηκευμένη επαφή.

Για να αποθηκεύσετε την επαφή, ανατρέξτε στην ενότητα "Για να προσθέσετε αριθμούς τηλεφώνου στα Αγαπημένα" παρακάτω.

* Το κινητό τηλέφωνο πρέπει να υποστηρίζει το προφίλ PBAP (Προφίλ πρόσβασης τηλεφωνικού καταλόγου).

3 Αγγίξτε το 📞 (κλήση).

Θα ξεκινήσει η τηλεφωνική κλήση.

Για να προσθέσετε αριθμούς τηλεφώνου στα Αγαπημένα

Μπορείτε να αποθηκεύσετε έως 6 επαφές στα Αγαπημένα.

1. Στην οθόνη του τηλεφώνου, αγγίξτε το 📞 (επαφές) και επιλέξτε έναν αριθμό τηλεφώνου που θέλετε να αποθηκευτεί στα Αγαπημένα.

Θα εμφανιστεί η οθόνη επιβεβαίωσης.

2. Αγγίξτε το στοιχείο [Add to Favorites].

3. Αγγίξτε την επιθυμητή προκαθορισμένη θέση στα Αγαπημένα, για να αποθηκεύσετε τον αριθμό τηλεφώνου.

Η επαφή έχει τώρα αποθηκευτεί στα Αγαπημένα.

Σχετικό θέμα

- Προετοιμασία κινητού τηλεφώνου

Δέκτης αυτοκινήτου
XAV-AX3200/XAV-AX3250

Διαθέσιμες λειτουργίες κατά τη διάρκεια κλήσης

Για να προσαρμόσετε την ένταση του ήχου κλήσης

Πατήστε το VOL (ένταση) +/- ενώ λαμβάνετε κάποια κλήση.

Για να προσαρμόσετε την ένταση της φωνής του ομιλητή

Πατήστε το VOL (ένταση) +/- κατά τη διάρκεια κάποιας κλήσης.



Για να προσαρμόσετε την ένταση για το άλλο μέρος (προσαρμογή απολαβής μικροφώνου)

Κατά τη διάρκεια μιας κλήσης handsfree, αγγίξτε το ●● (επιλογή) και κατόπιν ρυθμίστε το στοιχείο [MIC Gain] σε [High], [Middle] ή [Low].

Για να μειώσετε την ηχώ και τον θόρυβο (Λειτουργία ακύρωσης ηχούς/θορύβου)

Κατά τη διάρκεια μιας κλήσης, αγγίξτε το ●● (επιλογή) και κατόπιν ρυθμίστε το στοιχείο [Speech Quality] σε [Mode 1] ή [Mode 2].

Για να αλλάξετε μεταξύ της λειτουργίας handsfree και της λειτουργίας χειρός

Κατά τη διάρκεια μιας κλήσης, αγγίξτε το  ↔  (ηχείο/τηλέφωνο), για να αλλάξετε τον ήχο της τηλεφωνικής κλήσης ανάμεσα στη μονάδα και το κινητό τηλέφωνο.

Σημείωση

- Ανάλογα με το κινητό τηλέφωνο, αυτή η λειτουργία μπορεί να μην είναι διαθέσιμη.

Για να απαντήσετε αυτόματα σε μια εισερχόμενη κλήση

Αγγίξτε το ●● (επιλογή) και κατόπιν ρυθμίστε το στοιχείο [Auto Answer] σε [ON].

Δέκτης αυτοκινήτου
XAV-AX3200/XAV-AX3250

Apple CarPlay

Με το Apple CarPlay μπορείτε να χρησιμοποιείτε το iPhone στο αυτοκίνητο με τρόπο που σας επιτρέπει να παραμένετε συγκεντρωμένοι στον δρόμο.

Σημειώσεις σχετικά με τη χρήση του Apple CarPlay

- Ελέγξτε τον ιστότοπο του Apple CarPlay για υποστηριζόμενες εκδόσεις του iOS. Κάντε ενημέρωση στην πιο πρόσφατη έκδοση του iOS πριν από τη χρήση.
- Για λεπτομέρειες σχετικά με το Apple CarPlay, ανατρέξτε στο εγχειρίδιο που παρέχεται με το iPhone ή επισκεφτείτε τον ιστότοπο του Apple CarPlay.
- Καθώς χρησιμοποιείται το GPS του iPhone, τοποθετήστε το iPhone σε ένα σημείο όπου μπορεί να λαμβάνει εύκολα σήμα GPS.

1 Συνδέστε το iPhone στη θύρα USB.

Για να συνδέσετε ένα iPhone, χρησιμοποιήστε ένα καλώδιο σύνδεσης USB για iPhone (δεν παρέχεται).

2 Πατήστε το HOME και κατόπιν αγγίξτε το εικονίδιο Apple CarPlay.

Η οθόνη του iPhone εμφανίζεται στη μονάδα. Αγγίξτε και ελέγξτε τις εφαρμογές.

Η χρήση του λογότυπου Apple CarPlay σημαίνει ότι το περιβάλλον εργασίας χρήστη ενός οχήματος πληροί τα πρότυπα επιδόσεων της Apple. Η Apple δεν φέρει καμία ευθύνη για τη λειτουργία αυτού του οχήματος ή για τη συμμόρφωσή του με τα πρότυπα ασφαλείας και τα κανονιστικά πρότυπα.

Σημειώστε ότι η χρήση αυτού του εξαρτήματος σε συνδυασμό με ένα iPhone μπορεί να επηρεάσει την απόδοση ασύρματης λειτουργίας.

Δέκτης αυτοκινήτου
XAV-AX3200/XAV-AX3250

Android Auto™

Το Android Auto επεκτείνει την πλατφόρμα Android στο αυτοκίνητο σαν να είχε δημιουργηθεί για την οδήγηση.

Σημειώσεις σχετικά με τη χρήση του Android Auto

- Ελέγξτε τον ιστότοπο του Android Auto για υποστηριζόμενες εκδόσεις του OS. Κάντε ενημέρωση στην πιο πρόσφατη έκδοση του OS πριν από τη χρήση.
- Το τηλέφωνο Android σας πρέπει να υποστηρίζει το Android Auto.
- Κατεβάστε την εφαρμογή Android Auto από το Google Play.
- Για λεπτομέρειες σχετικά με το Android Auto, ανατρέξτε στο εγχειρίδιο που παρέχεται με το τηλέφωνο Android ή επισκεφτείτε τον ιστότοπο του Android Auto.
- Καθώς χρησιμοποιείται το GPS του τηλεφώνου Android σας, τοποθετήστε το τηλέφωνο Android σε ένα σημείο όπου μπορεί να λαμβάνει εύκολα σήμα GPS.
- Το Android Auto ενδέχεται να μην είναι διαθέσιμο στη χώρα ή την περιοχή σας.

1 Συνδέστε το τηλέφωνο Android στη θύρα USB.

Για να συνδέσετε ένα τηλέφωνο Android, χρησιμοποιήστε ένα κατάλληλο καλώδιο σύνδεσης (δεν παρέχεται).

2 Πατήστε το HOME και κατόπιν αγγίξτε το εικονίδιο Android Auto.

Το περιβάλλον εργασίας του Android Auto θα εμφανιστεί σε πλήρη οθόνη στην οθόνη της μονάδας. Αγγίξτε και ελέγξτε τις εφαρμογές.

Δέκτης αυτοκινήτου
XAV-AX3200/XAV-AX3250

WebLink™

Με την εφαρμογή "WebLink Host" μπορείτε να απολαμβάνετε τις εφαρμογές "WebLink Apps", όπως προγράμματα αναπαραγωγής βίντεο ή μουσικής, στο συνδεδεμένο iPhone/τηλέφωνο Android.

Σημειώσεις σχετικά με τη χρήση του WebLink™

- Ελέγξτε τον ιστότοπο του WebLink™ για υποστηριζόμενες εκδόσεις του OS. Κάντε ενημέρωση στην πιο πρόσφατη έκδοση του OS πριν από τη χρήση.
- Για λεπτομέρειες σχετικά με τα συμβατά μοντέλα, συμβουλευτείτε τη λίστα συμβατότητας στον ακόλουθο ιστότοπο: <http://abaltatech.com/WL>
- Κατεβάστε την εφαρμογή "WebLink Host" που είναι διαθέσιμη στο Google Play για το τηλέφωνο Android και στο App Store για το iPhone.
- Ενδέχεται να απαιτείται σύνδεση δικτύου κατά τη ρύθμιση των παραμέτρων, π.χ. κατά την αρχική ρύθμιση της σύνδεσης. Βεβαιωθείτε ότι υπάρχει σύνδεση δικτύου στο iPhone/τηλέφωνο Android.
- Κατά τη χρήση της λειτουργίας Cast, ενδέχεται να απαιτούνται ρυθμίσεις στο iPhone/τηλέφωνο Android.
- Για λεπτομέρειες σχετικά με τις εφαρμογές "WebLink Apps", επισκεφτείτε τον ιστότοπο για τις εφαρμογές "WebLink Apps".
- Η λειτουργία WebLink™ ή/και ορισμένες εφαρμογές "WebLink Apps" ενδέχεται να μην διατίθενται στη χώρα ή την περιοχή σας.
- Κατά τη χρήση της λειτουργίας Cast και ενώ είναι συνδεδεμένο το iPhone, ο προσανατολισμός της οθόνης είναι ίδιος με εκείνον του iPhone.

1 Συνδέστε το iPhone/τηλέφωνο Android με την κεντρική μονάδα μέσω BLUETOOTH.

2 Συνδέστε το iPhone/τηλέφωνο Android στη θύρα USB.

Για να συνδέσετε ένα iPhone, χρησιμοποιήστε ένα καλώδιο σύνδεσης USB για iPhone (δεν παρέχεται).

Για να συνδέσετε ένα τηλέφωνο Android, χρησιμοποιήστε ένα κατάλληλο καλώδιο σύνδεσης (δεν παρέχεται).

3 Πατήστε το HOME και κατόπιν αγγίξτε το εικονίδιο WebLink™.

Η οθόνη του WebLink™ εμφανίζεται στη μονάδα. Αγγίξτε και ελέγξτε τις εφαρμογές.

Υπόδειξη

- Μπορείτε να πραγματοποιείτε εναλλαγή ανάμεσα στις εφαρμογές Apple CarPlay/Android Auto και WebLink™, αν αυτές είναι εγκατεστημένες στο iPhone/τηλέφωνο Android.

Δέκτης αυτοκινήτου
XAV-AX3200/XAV-AX3250

Χρήση εντολών κίνησης

Μπορείτε να εκτελείτε λειτουργίες που χρησιμοποιείτε συχνά κάνοντας σάρωση στην οθόνη λήψης/αναπαραγωγής με το δάχτυλό σας.

Σημείωση

- Οι εντολές κίνησης που επεξηγούνται παρακάτω δεν είναι διαθέσιμες στις οθόνες των Apple CarPlay, Android Auto και WeLink™.

Σάρωση από τα αριστερά προς τα δεξιά

Λήψη ραδιοφώνου:

αναζήτηση επόμενων σταθμών. (Όμοιο με το παρατεταμένο πάτημα του  (επόμενο).)

Λήψη SiriusXM (XAV-AX3200(UC)/XAV-AX3250(UC)):

συντονισμός του επόμενου καναλιού (κανάλι +).

Αναπαραγωγή εικόνας/ήχου:

παράλειψη ενός αρχείου/κομματιού προς τα εμπρός. (Όμοιο με το  (επόμενο).)

Σάρωση από τα δεξιά προς τα αριστερά

Λήψη ραδιοφώνου:

αναζήτηση προηγούμενων σταθμών. (Όμοιο με το παρατεταμένο πάτημα του  (προηγούμενο).)

Λήψη SiriusXM (XAV-AX3200(UC)/XAV-AX3250(UC)):

συντονισμός του προηγούμενου καναλιού (κανάλι -).

Αναπαραγωγή εικόνας/ήχου:

παράλειψη ενός αρχείου/κομματιού προς τα πίσω. (Όμοιο με το  (προηγούμενο).)

Σάρωση προς τα επάνω

Λήψη ραδιοφώνου:

λήψη αποθηκευμένων σταθμών (μετακίνηση εμπρός).

Λήψη SiriusXM (XAV-AX3200(UC)/XAV-AX3250(UC)):

συντονισμός του επόμενου προκαθορισμένου καναλιού (προκαθορισμένο κανάλι +).

Σάρωση προς τα κάτω

Λήψη ραδιοφώνου:

λήψη αποθηκευμένων σταθμών (μετακίνηση πίσω).

Λήψη SiriusXM (XAV-AX3200(UC)/XAV-AX3250(UC)):

συντονισμός του προηγούμενου προκαθορισμένου καναλιού (προκαθορισμένο κανάλι -).

Δέκτης αυτοκινήτου
XAV-AX3200/XAV-AX3250

Βασικές ρυθμίσεις

Μπορείτε να ρυθμίσετε στοιχεία στις ακόλουθες κατηγορίες ρύθμισης: Γενικές ρυθμίσεις (General), Ρυθμίσεις ήχου (Sound), Οπτικές ρυθμίσεις (Visual), Ρυθμίσεις BLUETOOTH (Bluetooth).

- 1 Πατήστε το HOME και, στη συνέχεια, αγγίξτε [Settings].**
- 2 Αγγίξτε μία από τις κατηγορίες ρύθμισης.**
Τα στοιχεία που μπορούν να ρυθμιστούν διαφέρουν ανάλογα με την πηγή και τις ρυθμίσεις.
- 3 Μετακινήστε τη γραμμή κύλισης προς τα επάνω ή προς τα κάτω, για να επιλέξετε το επιθυμητό στοιχείο.**

Για να επιστρέψετε στην προηγούμενη οθόνη

Αγγίξτε το  (πίσω).

Για να αλλάξετε στην οθόνη αναπαραγωγής

Αγγίξτε το  (επιστροφή στην οθόνη αναπαραγωγής).

Σχετικό θέμα

- Γενικές ρυθμίσεις (General)
- Ρυθμίσεις ήχου (Sound)
- Οπτικές ρυθμίσεις (Visual)
- Ρυθμίσεις BLUETOOTH (Bluetooth)
- Ακύρωση της λειτουργίας επίδειξης

Δέκτης αυτοκινήτου
XAV-AX3200/XAV-AX3250

Γενικές ρυθμίσεις (General)

Language

Επιλέγει τη γλώσσα οθόνης: [English], [Español], [Français], [Deutsch], [Italiano], [Português], [Русский], [ไทย], [العربية], [简体中文], [繁體中文], [한국어], [Indonesia].

Demo

Ενεργοποιεί τη λειτουργία επίδειξης: [OFF], [ON].

Date/Time

Στοιχείο	Λεπτομέρειες
Set Date/Time	Ρυθμίζει την ημερομηνία και την ώρα του ρολογιού: [Auto(RDS)], [Manual]. (XAV-AX3250(EUR)): [Auto(DAB)], [Manual].
Date Format	Επιλέγει τη μορφή: [DD-MM-YYYY], [MM-DD-YYYY], [YYYY-MM-DD].
Time Format	Επιλέγει τη μορφή: [12-hour], [24-hour].

Beep

Ενεργοποιεί τον ήχο λειτουργίας: [OFF], [ON].

Rear View Camera

Εμφανίζει την εικόνα από την κάμερα οπισθοπορείας: [OFF], [Normal], [Reverse] (εικόνα κατοπτρισμού). Η επιλογή [Guide Line Adjust] ρυθμίζει τον οδηγό στην εικόνα από την κάμερα οπισθοπορείας.

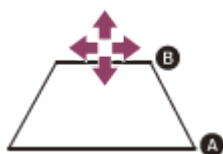

Αγγίξτε την κοντινή πλευρά **A** ή την απέναντι πλευρά **B** (κόκκινα τμήματα) του οδηγού για ρύθμιση.



Αγγίξτε το </> / ^ / > / v (αριστερά/επάνω/δεξιά/κάτω) για να ρυθμίσετε τη θέση του οδηγού και αγγίξτε το → ← (προς το εσωτερικό) ή το ← → (προς το εξωτερικό) για να ρυθμίσετε το πλάτος του οδηγού.

Steering Control

Επιλέγει τη λειτουργία εισόδου του συνδεδεμένου τηλεχειριστηρίου. Για να αποτρέψετε τυχόν δυσλειτουργία, αντιστοιχίστε τη λειτουργία εισόδου στο συνδεδεμένο τηλεχειριστήριο πριν από τη χρήση.

Στοιχείο	Λεπτομέρειες
Custom	Λειτουργία εισόδου για το τηλεχειριστήριο τιμονιού (ακολουθήστε τις διαδικασίες του  (καταχώρηση/ρύθμιση) για να καταχωρήσετε λειτουργίες στο συνδεδεμένο τηλεχειριστήριο).
Preset	Λειτουργία εισόδου για το ενσύρματο τηλεχειριστήριο, εξαιρουμένου του τηλεχειριστηρίου τιμονιού.
 (καταχώρηση/ρύθμιση)	<p>Εμφανίζεται η οθόνη κουμπιών του τιμονιού.</p> <ol style="list-style-type: none"> 1 Πατήστε παρατεταμένα το κουμπί που θέλετε να αντιστοιχίσετε στο τιμόνι. Το κουμπί στην οθόνη ανάβει (αναμονή). 2 Πατήστε παρατεταμένα το κουμπί στο τιμόνι στο οποίο θέλετε να αντιστοιχίσετε τη λειτουργία. Το κουμπί στην οθόνη θα αλλάξει χρώμα (επισημαίνεται ή κυκλώνεται με μια πορτοκαλί γραμμή). 3 Για να καταχωρήσετε άλλες λειτουργίες, επαναλάβετε τα βήματα 1 και 2. <p>(Διατίθεται μόνο όταν το στοιχείο [Steering Control] έχει ρυθμιστεί στην επιλογή [Custom].)</p>

Σημείωση

- Κατά την πραγματοποίηση ρυθμίσεων, δεν μπορείτε να χρησιμοποιήσετε το συνδεδεμένο τηλεχειριστήριο ακόμη και αν ορισμένες λειτουργίες έχουν ήδη καταχωρηθεί. Χρησιμοποιήστε τα κουμπιά στη μονάδα.
- Αν παρουσιαστεί σφάλμα κατά την καταχώρηση, θα διαγραφούν όλες οι πληροφορίες που είχαν καταχωρηθεί. Ξεκινήστε ξανά την καταχώρηση από την αρχή.
- Αυτή η λειτουργία ενδέχεται να μην είναι διαθέσιμη σε ορισμένα οχήματα. Για λεπτομέρειες σχετικά με τη συμβατότητα του οχήματός σας, επισκεφτείτε τον ιστότοπο υποστήριξης.

Driving Position

Επιλέγει τη θέση οδήγησης για βελτιστοποίηση της χρησιμότητας του Apple CarPlay και του Android Auto: [Left Side], [Right Side].

Tuning Steps (XAV-AX3200(E)/XAV-AX3200(E17)/XAV-AX3200(IN)/XAV-AX3250(EUR))

Ρυθμίζει το βήμα συντονισμού FM/AM της χώρας ή της περιοχής σας.

XAV-AX3200(E)/XAV-AX3200(E17)/XAV-AX3200(IN): [50kHz/9kHz], [100kHz/10kHz], [200kHz/10kHz]

XAV-AX3250(EUR): [50kHz/9kHz], [100kHz/9kHz]

SXM Reset (XAV-AX3200(UC)/XAV-AX3250(UC))

Επαναφέρει τις ρυθμίσεις του δέκτη SiriusXM Connect Vehicle Tuner (προκαθορισμένα κανάλια/γονικό κλειδίωμα): [Reset], [Cancel].

Factory Reset

Επαναφέρει όλες τις ρυθμίσεις στις εργοστασιακές.

Firmware Version

Ενημερώνει και επαληθεύει την έκδοση υλικολογισμικού.

Open Source Licenses

Εμφανίζει τις άδειες χρήσης του λογισμικού.

Σχετικό θέμα

- Βασικές ρυθμίσεις
- Ιστότοποι υποστήριξης πελατών

5-027-267-31(2) Copyright 2021 Sony Corporation

Δέκτης αυτοκινήτου
XAV-AX3200/XAV-AX3250

Ρυθμίσεις ήχου (Sound)

EXTRA BASS

Ενισχύει τον ήχο των μπάσων σε συγχρονισμό με το επίπεδο έντασης του ήχου: [OFF], [1], [2].

EQ10/Subwoofer

Επιλέγει μια καμπύλη ισοστάθμισης και ρυθμίζει το επίπεδο του subwoofer.
(Διατίθεται όταν έχει επιλεγθεί οποιαδήποτε πηγή.)

Στοιχείο	Λεπτομέρειες
EQ10	Επιλέγει την καμπύλη ισοστάθμισης: XAV-AX3200(UC)/XAV-AX3250(UC)/XAV-AX3250(EUR) [OFF], [R&B], [Rock], [Pop], [Hip-Hop], [Dance], [EDM], [Jazz], [Soul], [Country], [Custom] XAV-AX3200(E)/XAV-AX3200(E17) [OFF], [R&B], [Rock], [Pop], [Hip-Hop], [Dance], [EDM], [Jazz], [Regueton], [Salsa], [Custom] XAV-AX3200(IN) [Bollywood], [R&B], [Rock], [Pop], [Hip-Hop], [Dance], [EDM], [Jazz], [Regueton], [Custom], [OFF] [Custom] ρυθμίζει την καμπύλη ισοστάθμισης ως εξής: -6 έως +6.
Subwoofer	Ρυθμίζει το επίπεδο έντασης του ήχου του subwoofer: [OFF], -10 έως +10.

Balance/Fader

Ρυθμίζει το επίπεδο ισορροπίας/αυξομείωσης του ήχου.

Στοιχείο	Λεπτομέρειες
Balance	Προσαρμόζει την ισορροπία του ήχου μεταξύ του αριστερού και του δεξιού ηχείου: [L15] έως [R15].
Fader	Προσαρμόζει την ισορροπία του ήχου μεταξύ του μπροστινού και του πίσω ηχείου: [Front15] έως [Rear15].

Crossover

Προσαρμόζει τη συχνότητα αποκοπής και τη φάση του subwoofer.

Στοιχείο	Λεπτομέρειες
High Pass Filter	Επιλέγει τη συχνότητα αποκοπής του μπροστινού/πίσω ηχείου: [OFF], [50Hz], [60Hz], [80Hz], [100Hz], [120Hz].
Low Pass Filter	Επιλέγει τη συχνότητα αποκοπής του subwoofer: [OFF], [50Hz], [60Hz], [80Hz], [100Hz], [120Hz].
Subwoofer Phase	Επιλέγει τη φάση του subwoofer: [Normal], [Reverse].

DSO (Δυναμική οργάνωση σκηνής)

Βελτιώνει την έξοδο ήχου: [OFF], [Low], [Middle], [High].

Volume Settings

Ρυθμίζει το επίπεδο έντασης κάθε πηγής.

Στοιχείο	Λεπτομέρειες
Media	Ρυθμίζει την ένταση ήχου των μέσων: 0 έως 50.
Radio Announcements (XAV-AX3250(EUR))	Ρυθμίζει την ένταση ήχου των ραδιοφωνικών ανακοινώσεων: 0 έως 50.
Phone Call	Ρυθμίζει την ένταση ήχου των τηλεφωνικών κλήσεων: 0 έως 50.
Ring Tone	Ρυθμίζει την ένταση του ήχου κλήσης: 0 έως 50.
Voice Recognition	Ρυθμίζει την ένταση ήχου της αναγνώρισης φωνής: 0 έως 50.
Navigation Guidance	Ρυθμίζει την ένταση ήχου της καθοδήγησης πλοήγησης: 0 έως 50.

Σημείωση

- Όταν πραγματοποιείτε τις ρυθμίσεις έντασης ήχου να έχετε σταθμευμένο το όχημά σας σε ασφαλές σημείο καθώς ενδέχεται ο ήχος να είναι πολύ δυνατός και να μην σας επιτρέπει να ακούσετε τους ήχους του περιβάλλοντος.

Phone Call Sound

Επιλέγει τα ηχεία για τις κλήσεις handsfree: [Front], [Rear], [All].

Guidance during Call

Ενεργοποιεί τις ειδοποιήσεις του Apple CarPlay μέσω καθοδήγησης πλοήγησης ή ήχων ειδοποίησης κατά τη διάρκεια κάποιας κλήσης: [ON], [OFF].

(Δεν είναι διαθέσιμο όταν είναι συνδεδεμένο το Android Auto.)

Σχετικό θέμα

- [Βασικές ρυθμίσεις](#)

Δέκτης αυτοκινήτου
XAV-AX3200/XAV-AX3250

Οπτικές ρυθμίσεις (Visual)

Wallpaper

Αλλάζει την ταπετσαρία αν αγγίξετε το επιθυμητό χρώμα.

Ορισμός δεδομένων φωτογραφίας ως ταπετσαρία (XAV-AX3200(UC)/XAV-AX3200(E)/XAV-AX3200(E17)/XAV-AX3200(IN)/XAV-AX3250(EUR))

Μπορείτε επίσης να ορίσετε ως ταπετσαρία την αγαπημένη σας φωτογραφία που είναι αποθηκευμένη σε συσκευή USB τύπου MSC (Κλάση μαζικής αποθήκευσης).

Αφού συνδέσετε τη συσκευή USB στη θύρα USB, στην οθόνη εμφανίζεται το μήνυμα [You can import a photo from a USB device].

Αγγίξτε το [Import] και επιλέξτε την αγαπημένη φωτογραφία σας.

(Διατίθεται μόνο όταν τα δεδομένα φωτογραφίας είναι αρχεία JPEG μεγέθους 6 MB και κάτω.)

Dimmer for Monitor & Illum.

Μειώνει τον φωτισμό της οθόνης και των κουμπιών: [OFF], [Auto], [ON].

(Η επιλογή [Auto] είναι διαθέσιμη μόνο όταν είναι συνδεδεμένο το καλώδιο ελέγχου φωτισμού και λειτουργεί όταν είναι αναμμένα τα φώτα πορείας.)

Το  (καταχώρηση/ρύθμιση) ρυθμίζει το επίπεδο φωτεινότητας όταν είναι ενεργοποιημένη η λειτουργία μείωσης φωτεινότητας: -5 έως +5.

Illum. Level on Monitor OFF

Μειώνει τον φωτισμό των κουμπιών όταν η οθόνη είναι απενεργοποιημένη: [OFF], [1], [2], [3], [4].

Touch Screen Adjust

Ρυθμίζει τη βαθμονόμηση της οθόνης αφής, αν η θέση αγγίγματος δεν αντιστοιχεί στο σωστό στοιχείο.

Σχετικό θέμα

- [Βασικές ρυθμίσεις](#)

Δέκτης αυτοκινήτου
XAV-AX3200/XAV-AX3250

Ρυθμίσεις BLUETOOTH (Bluetooth)

Bluetooth Connection

Ενεργοποιεί το σήμα BLUETOOTH: [OFF], [ON], [Pairing] (εισέρχεται στη λειτουργία αναμονής για ζεύξη).

Bluetooth Device Info

Εμφανίζει τις πληροφορίες της συσκευής BLUETOOTH που έχει συνδεθεί στη μονάδα.
(Διατίθεται μόνο όταν το στοιχείο [Bluetooth Connection] έχει ρυθμιστεί στην επιλογή [ON] και μια συσκευή BLUETOOTH είναι συνδεδεμένη στη μονάδα.)

Bluetooth Reset

Επαναφέρει όλες τις ρυθμίσεις που σχετίζονται με το BLUETOOTH, όπως τις πληροφορίες ζεύξης, το ιστορικό κλήσης, το ιστορικό συνδεδεμένων συσκευών BLUETOOTH κ.λπ.

Σχετικό θέμα

- [Βασικές ρυθμίσεις](#)

Δέκτης αυτοκινήτου
XAV-AX3200/XAV-AX3250

Ακύρωση της λειτουργίας επίδειξης

- 1 Πατήστε το HOME και, στη συνέχεια, αγγίξτε [Settings].
- 2 Αγγίξτε [General] και κατόπιν [Demo], για να το ρυθμίσετε σε [OFF].
- 3 Για έξοδο από το μενού ρυθμίσεων, αγγίξτε το  (πίσω) δύο φορές.

Σχετικό θέμα

- [Γενικές ρυθμίσεις \(General\)](#)

Δέκτης αυτοκινήτου
XAV-AX3200/XAV-AX3250

Ενημέρωση του υλικολογισμικού

Για να ενημερώσετε το υλικολογισμικό, επισκεφτείτε τον ιστότοπο υποστήριξης και ακολουθήστε τις online οδηγίες.

Σημείωση

- Κατά την ενημέρωση, μην αποσυνδέσετε τη συσκευή USB.

Σχετικό θέμα

- [Ιστότοποι υποστήριξης πελατών](#)

Δέκτης αυτοκινήτου
XAV-AX3200/XAV-AX3250

Προφυλάξεις

- Η κεραία ισχύος επεκτείνεται αυτόματα.
- Όταν μεταβιβάσετε την κυριότητα ή απορρίψετε το αυτοκίνητό σας με τη μονάδα εγκατεστημένη, επαναφέρετε όλες τις ρυθμίσεις στις εργοστασιακές εκτελώντας επαναφορά στις εργοστασιακές ρυθμίσεις.
- Μην ρίχνετε υγρά πάνω στη μονάδα.

Σημειώσεις για την ασφάλεια

- Τηρείτε τους τοπικούς κώδικες, νόμους και κανονισμούς οδικής κυκλοφορίας.
- Κατά τη διάρκεια της οδήγησης
 - Μην κοιτάζετε ή μην χειρίζεστε τη μονάδα, καθώς ενδέχεται να αποσπαστεί η προσοχή σας και να προκληθεί ατύχημα. Σταθμεύστε το αυτοκίνητό σας σε ασφαλές σημείο για να κοιτάζετε ή να χειριστείτε τη μονάδα.
 - Μην χρησιμοποιείτε τη λειτουργία ρύθμισης ή οποιαδήποτε άλλη λειτουργία θα μπορούσε να αποσπάσει την προσοχή σας από τον δρόμο.
 - Κατά την οπισθοπορεία, κοιτάζετε οπωσδήποτε προς τα πίσω και παρακολουθήστε τον γύρω χώρο προσεκτικά για λόγους ασφαλείας, ακόμη κι αν έχετε συνδέσει την κάμερα οπισθοπορείας. Μην βασίζεστε αποκλειστικά στην κάμερα οπισθοπορείας.
- Κατά τον χειρισμό
 - Μην εισάγετε τα χέρια, τα δάχτυλα ή ξένα αντικείμενα στη μονάδα, καθώς ενδέχεται να προκληθεί τραυματισμός ή ζημιά στη μονάδα.
 - Φυλάσσετε τα μικρά αντικείμενα μακριά από παιδιά.
 - Φοράτε οπωσδήποτε ζώνη ασφαλείας, για να αποφύγετε τυχόν τραυματισμό σε περίπτωση αιφνίδιας κίνησης του αυτοκινήτου.

Αποτροπή ατυχήματος

Οι εικόνες εμφανίζονται μόνο αφού σταθμεύσετε το αυτοκίνητό σας και τραβήξετε το χειρόφρενο. Αν το αυτοκίνητο ξεκινήσει να κινείται κατά την αναπαραγωγή βίντεο, θα εμφανιστεί η ακόλουθη προειδοποίηση και δεν θα μπορείτε να παρακολουθήσετε το βίντεο.

[Video blocked for your safety.]

Μην χειρίζεστε τη μονάδα και μην κοιτάζετε την οθόνη κατά την οδήγηση.

Σημειώσεις σχετικά με την οθόνη LCD

- Μην βρέχετε την οθόνη LCD και μην την εκθέτετε σε υγρά. Ενδέχεται να προκληθεί δυσλειτουργία.



- Μην πιέζετε με δύναμη την οθόνη LCD, καθώς ενδέχεται να προκληθεί παραμόρφωση της εικόνας ή δυσλειτουργία (δηλ. η εικόνα ενδέχεται να μην είναι ευκρινής ή ενδέχεται να προκληθεί βλάβη στην οθόνη LCD).

- Μην αγγίζετε την οθόνη με άλλα αντικείμενα εκτός από το δάχτυλό σας, καθώς ενδέχεται να προκληθεί βλάβη ή θραύση της οθόνης LCD.
- Καθαρίζετε την οθόνη LCD με ένα στεγνό μαλακό πανί. Μην χρησιμοποιείτε διαλύτες, όπως βενζίνη, διαλυτικό, απορρυπαντικά του εμπορίου ή αντιστατικό σπρέι.
- Μην χρησιμοποιείτε τη μονάδα εκτός του εύρους θερμοκρασίας 0 °C έως 40 °C.
- Αν έχετε σταθμεύσει το αυτοκίνητό σας σε κρύο ή ζεστό μέρος, η εικόνα ενδέχεται να μην είναι ευκρινής. Ωστόσο, η οθόνη δεν θα υποστεί ζημιά και η εικόνα θα γίνει ευκρινής μόλις η θερμοκρασία στο αυτοκίνητό σας επιστρέψει σε κανονικά επίπεδα.
- Ορισμένες στατικές κουκκίδες μπλε, κόκκινου ή πράσινου χρώματος ενδέχεται να εμφανιστούν στην οθόνη. Αυτές ονομάζονται "φωτεινά σημεία" και μπορούν να παρουσιαστούν σε οποιαδήποτε οθόνη LCD. Η οθόνη LCD κατασκευάζεται με ακρίβεια ώστε πάνω από το 99,99% των τμημάτων της να είναι λειτουργικά. Ωστόσο, ένα μικρό ποσοστό (συνήθως 0,01%) των τμημάτων ενδέχεται να μην ανάβουν σωστά. Αυτό, όμως, δεν επηρεάζει την προβολή.

Σημειώσεις σχετικά με την οθόνη αφής

- Αυτή η μονάδα χρησιμοποιεί αντιστατική οθόνη αφής. Αγγίξτε την οθόνη απευθείας με την άκρη του δαχτύλου σας.
- Η λειτουργία πολλαπλής αφής δεν υποστηρίζεται σε αυτήν τη μονάδα.
- Μην αγγίζετε την οθόνη με αιχμηρά αντικείμενα, π.χ. βελόνες, στυλό ή νύχια. Ο χειρισμός με γραφίδα δεν υποστηρίζεται σε αυτήν τη μονάδα.
- Μην φέρνετε την οθόνη αφής σε επαφή με άλλα αντικείμενα. Αν η οθόνη έρθει σε επαφή με ένα άλλο αντικείμενο εκτός από το άκρο του δαχτύλου σας, η μονάδα ενδέχεται να μην αποκρίνεται σωστά.
- Μην εκθέτετε τη μονάδα σε ισχυρά χτυπήματα, επειδή έχει χρησιμοποιηθεί υλικό από γυαλί για την οθόνη. Αν η οθόνη παρουσιάζει ρωγμές ή σημάδια θραύσης, μην αγγίζετε το τμήμα που έχει υποστεί ζημιά καθώς ενδέχεται να τραυματιστείτε.
- Διατηρήστε τις ηλεκτρικές συσκευές σε απόσταση από την οθόνη αφής. Ενδέχεται να προκαλέσουν δυσλειτουργία της οθόνης αφής.

Αν έχετε ερωτήσεις ή προβλήματα που σχετίζονται με τη μονάδα σας και δεν καλύπτει αυτός ο Οδηγός βοήθειας, απευθυνθείτε στον πλησιέστερο αντιπρόσωπο της Sony.

Σχετικό θέμα

- [Γενικές ρυθμίσεις \(General\)](#)

Δέκτης αυτοκινήτου
XAV-AX3200/XAV-AX3250

Υποστηριζόμενες μορφές για την αναπαραγωγή USB

- WMA (.wma)^{*1 *2}
Ρυθμός μετάδοσης bit: 48 kbps – 192 kbps (υποστηρίζει μεταβλητό ρυθμό μετάδοσης bit (VBR))^{*3}
Συχνότητα δειγματοληψίας^{*4}: 44,1 kHz
- MP3 (.mp3)^{*1 *2}
Ρυθμός μετάδοσης bit: 48 kbps – 320 kbps (υποστηρίζει μεταβλητό ρυθμό μετάδοσης bit (VBR))^{*3}
Συχνότητα δειγματοληψίας^{*4}: 32 kHz, 44,1 kHz, 48 kHz
- AAC (.m4a)^{*1 *2}
Ρυθμός μετάδοσης bit: 40 kbps – 320 kbps (υποστηρίζει μεταβλητό ρυθμό μετάδοσης bit (VBR))^{*3}
Συχνότητα δειγματοληψίας^{*4}: 8 kHz – 48 kHz
Bit ανά δείγμα (bit ποσοτικοποίησης): 16 bit
- FLAC (.flac)^{*1 *6}
Συχνότητα δειγματοληψίας^{*4}: 8 kHz – 48 kHz
Bit ανά δείγμα (bit ποσοτικοποίησης): 16 bit
- WAV (.wav)^{*1}
Συχνότητα δειγματοληψίας^{*4}: 8 kHz – 48 kHz
Bit ανά δείγμα (bit ποσοτικοποίησης): 16 bit, 24 bit
- Xvid (.avi)
Κωδικοποιητής βίντεο: MPEG-4 Advanced Simple Profile
Κωδικοποιητής ήχου: MP3 (MPEG-1 Layer3)
Ρυθμός μετάδοσης bit: μέγ. 4 Mbps
Ρυθμός καρέ: μέγ. 30 fps (30p/60i)
Ανάλυση: μέγ. 1280 × 720^{*5}
- MPEG-4 (.mp4)
Κωδικοποιητής βίντεο: MPEG-4 Advanced Simple Profile, AVC Baseline Profile
Κωδικοποιητής ήχου: AAC
Ρυθμός μετάδοσης bit: μέγ. 4 Mbps
Ρυθμός καρέ: μέγ. 30 fps (30p/60i)
Ανάλυση: μέγ. 1280 × 720^{*5}
- WMV (.wmv, .avi)^{*1}
Κωδικοποιητής βίντεο: WMV3, WVC1
Κωδικοποιητής ήχου: MP3, WMA
Ρυθμός μετάδοσης bit: μέγ. 6 Mbps
Ρυθμός καρέ: μέγ. 30 fps
Ανάλυση: μέγ. 720 × 480^{*5}
- MKV (.mkv)
Κωδικοποιητής βίντεο: MPEG-4 Advanced Simple Profile, AVC Baseline Profile
Κωδικοποιητής ήχου: MP3, AAC
Ρυθμός μετάδοσης bit: μέγ. 5 Mbps
Ρυθμός καρέ: μέγ. 30 fps
Ανάλυση: μέγ. 1280 × 720^{*5}

*1 Δεν είναι δυνατή η αναπαραγωγή αρχείων που προστατεύονται με δικαιώματα πνευματικής ιδιοκτησίας και αρχείων ήχου πολλαπλών καναλιών.

*2 Δεν είναι δυνατή η αναπαραγωγή αρχείων με προστασία DRM (διαχείριση δικαιωμάτων ψηφιακού περιεχομένου).

*3 Συμπεριλαμβάνονται άτυποι ρυθμοί μετάδοσης bit ή μη εγγυημένοι ρυθμοί μετάδοσης bit ανάλογα με τη συχνότητα δειγματοληψίας.

*4 Η συχνότητα δειγματοληψίας μπορεί να μην αντιστοιχεί σε όλους τους κωδικοποιητές.

- *5 Οι αριθμοί αυτοί υποδεικνύουν τη μέγιστη ανάλυση του βίντεο με δυνατότητα αναπαραγωγής και δεν υποδεικνύουν την ανάλυση της οθόνης της συσκευής αναπαραγωγής. Η ανάλυση της οθόνης είναι 800 × 480.
- *6 Δεν υποστηρίζεται η εμφάνιση πληροφοριών επικέτας.

Σημείωση

- Ενδέχεται να μην είναι δυνατή η αναπαραγωγή ορισμένων αρχείων, ακόμα και αν η μονάδα υποστηρίζει τις μορφές αρχείων τους.

5-027-267-31(2) Copyright 2021 Sony Corporation

Δέκτης αυτοκινήτου

XAV-AX3200/XAV-AX3250

Πληροφορίες για το iPhone

- **Συμβατά μοντέλα iPhone:**

iPhone SE (δεύτερης γενιάς), iPhone 11 Pro Max, iPhone 11 Pro, iPhone 11, iPhone XS Max, iPhone XS, iPhone XR, iPhone X, iPhone 8 Plus, iPhone 8, iPhone 7 Plus, iPhone 7, iPhone SE, iPhone 6s Plus, iPhone 6s, iPhone 6 Plus, iPhone 6, iPhone 5s

- Η χρήση του σήματος Made for Apple υποδεικνύει ότι ένα εξάρτημα έχει σχεδιαστεί ειδικά για σύνδεση με τα προϊόντα Apple που ορίζονται στο σήμα και ότι έχει πιστοποιηθεί από τον κατασκευαστή ότι πληροί τα πρότυπα επιδόσεων της Apple. Η Apple δεν φέρει καμία ευθύνη για τη λειτουργία αυτής της συσκευής ή για τη συμμόρφωσή της με τα πρότυπα ασφαλείας και τα κανονιστικά πρότυπα. Σημειώστε ότι η χρήση αυτού του εξαρτήματος σε συνδυασμό με ένα προϊόν της Apple μπορεί να επηρεάσει την ασύρματη απόδοση.

Δέκτης αυτοκινήτου
XAV-AX3200/XAV-AX3250

Σημείωση για την άδεια χρήσης

Αυτό το προϊόν περιλαμβάνει λογισμικό που χρησιμοποιείται από τη Sony κατόπιν συμφωνίας παραχώρησης άδειας χρήσης με τον κάτοχο των πνευματικών του δικαιωμάτων. Είμαστε υποχρεωμένοι να ανακοινώσουμε το περιεχόμενο της συμφωνίας στους πελάτες κατόπιν αιτήματος του κατόχου των πνευματικών δικαιωμάτων του λογισμικού. Για λεπτομέρειες σχετικά με τις άδειες χρήσης του λογισμικού, επιλέξτε [Settings] → [General] → [Open Source Licenses].

Αν έχετε ερωτήσεις ή προβλήματα που σχετίζονται με τη μονάδα σας και δεν καλύπτει αυτός ο Οδηγός βοήθειας, απευθυνθείτε στον πλησιέστερο αντιπρόσωπο της Sony.

Σχετικό θέμα

- [Γενικές ρυθμίσεις \(General\)](#)

Δέκτης αυτοκινήτου
XAV-AX3200/XAV-AX3250

Συντήρηση

Αντικατάσταση της μπαταρίας λιθίου (CR2025) του τηλεχειριστηρίου (XAV-AX3200(UC)/XAV-AX3200(E)/XAV-AX3200(E17)/XAV-AX3200(IN)/XAV-AX3250(UC))

Όταν η μπαταρία εξαντλείται, η εμβέλεια του τηλεχειριστηρίου μειώνεται.

ΠΡΟΣΟΧΗ

Υπάρχει κίνδυνος έκρηξης, αν δεν αντικατασταθεί σωστά η μπαταρία. Αντικαταστήστε τη μόνο με μπαταρία του ίδιου ή αντίστοιχου τύπου.

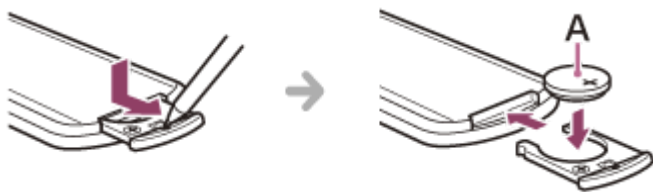

A: Μπαταρία λιθίου (CR2025) με τον πόλο + προς τα πάνω

Σημείωση

- Φυλάσσετε την μπαταρία λιθίου μακριά από παιδιά. Σε περίπτωση κατάποσης της μπαταρίας, ζητήστε αμέσως τη συμβουλή ιατρού.

Δέκτης αυτοκινήτου

XAV-AX3200/XAV-AX3250

Τεχνικά χαρακτηριστικά**Ενότητα οθόνης**

Τύπος οθόνης	Ευρεία έγχρωμη οθόνη LCD
Διαστάσεις	17,6 cm/ 6,95 in
Σύστημα	TFT active matrix
Αριθμός pixel	1.152.000 pixel (800 × 3 (RGB) × 480)
Χρωματικό σύστημα	Αυτόματη επιλογή PAL/NTSC για τον ακροδέκτη CAMERA IN

Ενότητα Radio**XAV-AX3200(UC)/XAV-AX3250(UC):****FM**

Εύρος συντονισμού	87,5 MHz – 107,9 MHz
Ωφέλιμη ευαισθησία	7 dBf
Λόγος σήματος-θορύβου	70 dB (μονοφωνικός ήχος)
Διαχωρισμός στο 1 kHz	45 dB

AM

Εύρος συντονισμού	530 kHz – 1.710 kHz
Ευαισθησία	32 μV

XAV-AX3200(E)/XAV-AX3200(E17)/XAV-AX3200(IN):**FM**

Εύρος συντονισμού	87,5 MHz – 108,0 MHz (σε βήμα 50 kHz) 87,5 MHz – 108,0 MHz (σε βήμα 100 kHz) 87,5 MHz – 107,9 MHz (σε βήμα 200 kHz)
Βήμα συντονισμού FM	50 kHz/100 kHz/200 kHz με δυνατότητα αλλαγής
Ωφέλιμη ευαισθησία	7 dBf
Λόγος σήματος-θορύβου	70 dB (μονοφωνικός ήχος)

Διαχωρισμός στο 1 kHz	45 dB
-----------------------	-------

AM

Εύρος συντονισμού	531 kHz – 1.602 kHz (σε βήμα 9 kHz) 530 kHz – 1.710 kHz (σε βήμα 10 kHz)
Βήμα συντονισμού AM	9 kHz/10 kHz με δυνατότητα αλλαγής
Ευαισθησία	32 μV

XAV-AX3250(EUR):

DAB/DAB+

Εύρος συντονισμού	174,928 MHz – 239,200 MHz
Ακροδέκτης κεραίας	Υποδοχή εξωτερικής κεραίας

FM

Εύρος συντονισμού	87,5 MHz – 108,0 MHz (σε βήματα των 50 kHz) 87,5 MHz – 108,0 MHz (σε βήματα των 100 kHz)
Βήμα συντονισμού FM	50 kHz/100 kHz με δυνατότητα αλλαγής
Ωφέλιμη ευαισθησία	7 dBf
Λόγος σήματος-θορύβου	70 dB (μονοφωνικός ήχος)
Διαχωρισμός στο 1 kHz	45 dB

AM

Εύρος συντονισμού	531 kHz – 1.602 kHz
Ευαισθησία	32 μV

Ενότητα συσκευής αναπαραγωγής USB

Διασύνδεση	USB (Υψηλής ταχύτητας)
Μέγιστο ρεύμα	1,5 A

Ενότητα A/V IN

Χρωματικό σύστημα	Αυτόματη επιλογή PAL/NTSC για τον ακροδέκτη A/V IN
-------------------	--

Ασύρματη επικοινωνία

Σύστημα επικοινωνίας	Πρότυπο BLUETOOTH έκδοση 3.0
Έξοδος	Πρότυπο BLUETOOTH κατηγορίας ισχύος 2 (Μέγ. αγωγήμη ισχύς +1 dBm)
Μέγιστη εμβέλεια επικοινωνίας*1	Απόσταση επαφής κατά προσέγγιση 10 m
Ζώνη συχνοτήτων	Ζώνη 2,4 GHz (2,4000 GHz – 2,4835 GHz)
Μέθοδος διαμόρφωσης	FHSS
Συμβατά προφίλ BLUETOOTH*2	A2DP (Προηγμένο προφίλ διανομής ήχου) 1.3 AVRCP (Προφίλ τηλεχειρισμού ήχου-εικόνας) 1.3 HFP (Προφίλ Hands-free) 1.6 PBAP (Προφίλ πρόσβασης τηλεφωνικού καταλόγου) 1.1
Αντίστοιχος κωδικοποιητής (codec)	SBC, AAC

*1 Η πραγματική εμβέλεια ενδέχεται να διαφέρει ανάλογα με παράγοντες, όπως τυχόν εμπόδια μεταξύ των συσκευών, τα μαγνητικά πεδία κοντά σε έναν φούρνο μικροκυμάτων, τον στατικό ηλεκτρισμό, την ευαισθησία λήψης, την απόδοση της κεραίας, το λειτουργικό σύστημα, το λογισμικό κ.λπ.

*2 Τα προφίλ των προτύπων BLUETOOTH υποδεικνύουν τον σκοπό της επικοινωνίας BLUETOOTH ανάμεσα στις συσκευές.

Ενότητα ενισχυτή

Έξοδοι	Έξοδος ηχείων
Αντίσταση ηχείων	4 Ω – 8 Ω
Μέγιστη έξοδος ισχύος	55 W × 4 (στα 4 Ω)

Γενικά

Απαιτήσεις ισχύος	Μπαταρία αυτοκινήτου 12 V DC (αρνητική γείωση)
Ονομαστική κατανάλωση ρεύματος	10 A
Διαστάσεις (μέγιστες)	Περίπου 178 mm × 100 mm × 139 mm (π/υ/β)
Διαστάσεις εγκατάστασης	Περίπου 182 mm × 111 mm × 120 mm (π/υ/β)
Μάζα	Περίπου 1,0 kg
Περιεχόμενα συσκευασίας	Κεντρική μονάδα (1) Εξαρτήματα για την εγκατάσταση και τις συνδέσεις (1 σετ) Τηλεχειριστήριο (1): RM-X170 (XAV-AX3200(UC)/XAV-AX3200(E)/XAV-AX3200(E17)/XAV-AX3200(IN)/XAV-AX3250(UC))
Προαιρετικά εξαρτήματα/εξοπλισμός	SiriusXM Connect Vehicle Tuner: SXV100, SXV200, SXV300 (XAV-AX3200(UC)/XAV-AX3250(UC))

Επικοινωνήστε με τον αντιπρόσωπο για αναλυτικές πληροφορίες.

Ο σχεδιασμός και τα τεχνικά χαρακτηριστικά υπόκεινται σε αλλαγή χωρίς προειδοποίηση.

5-027-267-31(2) Copyright 2021 Sony Corporation

Δέκτης αυτοκινήτου

XAV-AX3200/XAV-AX3250

Πνευματικά δικαιώματα



Το SiriusXM-Ready® σας επιτρέπει να ακούτε μουσική χωρίς διαφημίσεις, καθώς και όλες τις αθλητικές, ραδιοφωνικές, κωμικές, ειδησεογραφικές εκπομπές συγκεντρωμένες σε ένα σημείο. (Απαιτείται δέκτης SiriusXM Connect Tuner και συνδρομή. Πωλούνται ξεχωριστά.)

Για περισσότερες πληροφορίες, επισκεφτείτε τον ιστότοπο www.siriusxm.com.

Οι επωνυμίες SiriusXM και όλα τα σχετικά σήματα και λογότυπα είναι εμπορικά σήματα της Sirius XM Radio, Inc. Με την επιφύλαξη παντός δικαιώματος.

Το λεκτικό σήμα και τα λογότυπα Bluetooth® είναι σήματα κατατεθέντα που ανήκουν στην Bluetooth SIG, Inc. και οποιαδήποτε χρήση των εν λόγω διακριτικών σημάτων από τη Sony Group Corporation και τις θυγατρικές της τελεί υπό άδεια. Τα άλλα εμπορικά σήματα και οι εμπορικές ονομασίες ανήκουν στους αντίστοιχους κατόχους τους.

Η επωνυμία Windows Media είναι σήμα κατατεθέν ή εμπορικό σήμα της Microsoft Corporation στις Ηνωμένες Πολιτείες ή/και σε άλλες χώρες.

Το προϊόν αυτό προστατεύεται από συγκεκριμένα δικαιώματα πνευματικής ιδιοκτησίας της Microsoft Corporation. Απαγορεύεται η χρήση ή διανομή τέτοιων τεχνολογιών πέρα από τη χρήση αυτού του προϊόντος χωρίς άδεια από τη Microsoft ή από εξουσιοδοτημένη θυγατρική εταιρεία της Microsoft.

Οι επωνυμίες Apple, iPhone και Lightning είναι εμπορικά σήματα της Apple Inc., κατατεθέντα στις ΗΠΑ και σε άλλες χώρες.

Η επωνυμία Apple CarPlay είναι εμπορικό σήμα της Apple Inc.

Η επωνυμία IOS είναι εμπορικό σήμα ή σήμα κατατεθέν της Cisco στις ΗΠΑ και σε άλλες χώρες και η χρήση της γίνεται κατόπιν άδειας.

Οι επωνυμίες Android, Android Auto, Google και Google Play είναι εμπορικά σήματα της Google LLC.

Η επωνυμία WebLink είναι σήμα κατατεθέν της Abalta Technologies, Inc. στις ΗΠΑ και εμπορικό σήμα σε άλλες χώρες.

ΑΥΤΟ ΤΟ ΠΡΟΪΟΝ ΔΙΑΘΕΤΕΙ ΑΔΕΙΑ ΣΥΜΦΩΝΑ ΜΕ ΤΗΝ ΑΔΕΙΑ ΦΑΚΕΛΟΥ ΕΥΡΕΣΙΤΕΧΝΙΑΣ MPEG-4 VISUAL ΓΙΑ ΠΡΟΣΩΠΙΚΗ ΚΑΙ ΜΗ ΕΜΠΟΡΙΚΗ ΧΡΗΣΗ ΑΠΟ ΚΑΤΑΝΑΛΩΤΗ ΓΙΑ ΑΠΟΚΩΔΙΚΟΠΟΙΗΣΗ ΒΙΝΤΕΟ ΣΥΜΦΩΝΑ ΜΕ ΤΟ ΠΡΟΤΥΠΟ MPEG-4 VISUAL ("MPEG-4 VIDEO") ΠΟΥ ΚΩΔΙΚΟΠΟΙΗΘΗΚΕ ΑΠΟ ΚΑΤΑΝΑΛΩΤΗ ΣΕ ΠΡΟΣΩΠΙΚΗ ΚΑΙ ΜΗ ΕΜΠΟΡΙΚΗ ΔΡΑΣΤΗΡΙΟΤΗΤΑ Ή/ΚΑΙ ΕΛΗΦΘΗ ΑΠΟ ΠΑΡΟΧΟ ΒΙΝΤΕΟ ΜΕ ΑΔΕΙΑ ΠΑΡΟΧΗΣ MPEG-4 VIDEO ΑΠΟ ΤΗΝ MPEG LA.

ΚΑΜΙΑ ΑΔΕΙΑ ΔΕΝ ΧΟΡΗΓΕΙΤΑΙ ΟΥΤΕ ΥΠΟΔΗΛΩΝΕΤΑΙ ΓΙΑ ΟΠΟΙΑΔΗΠΟΤΕ ΑΛΛΗ ΧΡΗΣΗ.

ΠΡΟΣΘΕΤΕΣ ΠΛΗΡΟΦΟΡΙΕΣ ΣΥΜΠΕΡΙΛΑΜΒΑΝΟΜΕΝΩΝ ΕΚΕΙΝΩΝ ΠΟΥ ΑΦΟΡΟΥΝ ΔΙΑΦΗΜΙΣΤΙΚΗ, ΕΣΩΤΕΡΙΚΗ ΚΑΙ ΕΜΠΟΡΙΚΗ ΧΡΗΣΗ ΚΑΘΩΣ ΚΑΙ ΑΔΕΙΕΣ ΧΡΗΣΗΣ ΔΙΑΤΙΘΕΝΤΑΙ ΑΠΟ ΤΗΝ MPEG LA, LLC. ΒΛ.

[HTTP://WWW.MPEGLA.COM](http://WWW.MPEGLA.COM)

Όλα τα υπόλοιπα εμπορικά σήματα ανήκουν στους αντίστοιχους κατόχους τους.

Δέκτης αυτοκινήτου
XAV-AX3200/XAV-AX3250

Αντιμετώπιση προβλημάτων

Κάντε τα ακόλουθα προτού ζητήσετε σέρβις για επισκευή.

- Διαβάστε τις σχετικές οδηγίες και τα θέματα της ενότητας "Αντιμετώπιση προβλημάτων" σε αυτό το εγχειρίδιο Οδηγός βοήθειας.
- Τα προβλήματα ενδέχεται να επιλυθούν με την ενημέρωση του λογισμικού. Αν εγκαταστήσετε την εφαρμογή "Support by Sony" στο smartphone, θα μπορείτε να λαμβάνετε εύκολα πληροφορίες ενημέρωσης λογισμικού.
- Επισκεφτείτε την αρχική σελίδα της εξυπηρέτησης πελατών μας.

Αν καμία από τις παραπάνω λύσεις δεν λειτουργήσει, συμβουλευθείτε τον πλησιέστερο αντιπρόσωπο της Sony.

Σχετικό θέμα

- [Ιστότοποι υποστήριξης πελατών](#)
- [Πληροφορίες για την εφαρμογή "Support by Sony"](#)

Δέκτης αυτοκινήτου
XAV-AX3200/XAV-AX3250

Δεν ακούγεται ηχητικό σήμα.

- Έχει συνδεθεί ένας προαιρετικός ενισχυτής και δεν χρησιμοποιείτε τον ενσωματωμένο ενισχυτή.

Δέκτης αυτοκινήτου
XAV-AX3200/XAV-AX3250

Η ασφάλεια έχει καεί. / Η μονάδα παράγει θόρυβο όταν αλλάζετε τη θέση της μίζας.

- Τα καλώδια ρεύματος δεν έχουν αντιστοιχιστεί σωστά με την υποδοχή τροφοδοσίας αξεσουάρ του αυτοκινήτου.

Δέκτης αυτοκινήτου
XAV-AX3200/XAV-AX3250

Η οθόνη σβήνει/δεν εμφανίζεται.

- Είναι ενεργοποιημένη η λειτουργία απενεργοποίησης οθόνης.
 - Αγγίξτε οπουδήποτε στην οθόνη για να την ενεργοποιήσετε ξανά.
-

Σχετικό θέμα

- [Κεντρική μονάδα και τηλεχειριστήριο](#)
- [Οθόνες](#)

Δέκτης αυτοκινήτου
XAV-AX3200/XAV-AX3250

Δεν είναι δυνατή η επιλογή στοιχείων μενού.

- Τα στοιχεία μενού που δεν είναι διαθέσιμα εμφανίζονται με γκριζο χρώμα.

Δέκτης αυτοκινήτου
XAV-AX3200/XAV-AX3250

Οι δυνατότητες USB δεν λειτουργούν σωστά.

- Μην χρησιμοποιήσετε καλώδιο επέκτασης USB, καθώς η ποιότητα του σήματος μπορεί να χειροτερέψει.
 - Χρησιμοποιήστε ένα κοντύτερο καλώδιο USB για να συνδέσετε τη συσκευή USB ή αντικαταστήστε το καλώδιο USB με καινούργιο.

Δέκτης αυτοκινήτου
XAV-AX3200/XAV-AX3250

Δεν είναι δυνατός ο χειρισμός της μονάδας.

- Πατήστε παρατεταμένα το HOME για πάνω από 10 δευτερόλεπτα για να επανεκκινήσετε τη μονάδα. Για λόγους ασφάλειας, μην επανεκκινήσετε τη μονάδα ενώ οδηγείτε.

Δέκτης αυτοκινήτου
XAV-AX3200/XAV-AX3250

Η αυτόματη ρύθμιση του ρολογιού δεν είναι ακριβής.

- Τα δεδομένα ρολογιού με χρήση ραδιοκυμάτων δεν είναι ακριβή.
 - Πατήστε HOME, επιλέξτε [Settings] → [General] → [Date/Time] → [Set Date/Time] και κατόπιν ρυθμίστε σε [Manual]. Κατόπιν, αγγίξτε το  (καταχώρηση/ρύθμιση) και ρυθμίστε το ρολόι χειροκίνητα.

Σχετικό θέμα

- [Γενικές ρυθμίσεις \(General\)](#)

Δέκτης αυτοκινήτου
XAV-AX3200/XAV-AX3250

Η οθόνη αφής δεν αποκρίνεται σωστά στο άγγιγμά σας.

- Αγγίξτε ένα τμήμα της οθόνης αφής κάθε φορά. Αν αγγίξετε δύο ή περισσότερα τμήματα ταυτόχρονα, η οθόνη αφής δεν θα αποκριθεί σωστά.
- Βαθμονομήστε την οθόνη αφής.
- Αγγίξτε σταθερά την ευαίσθητη στην αφή οθόνη.

Σχετικό θέμα

- [Οπτικές ρυθμίσεις \(Visual\)](#)

Δέκτης αυτοκινήτου
XAV-AX3200/XAV-AX3250

Δεν αναγνωρίζεται η πολλαπλή αφή.

- Η λειτουργία πολλαπλής αφής δεν υποστηρίζεται σε αυτήν τη μονάδα.

Δέκτης αυτοκινήτου
XAV-AX3200/XAV-AX3250

Η λήψη ραδιοφώνου είναι κακή. / Παρουσιάζεται στατικός θόρυβος.

- Συνδέστε την κεραία σταθερά.

Δέκτης αυτοκινήτου
XAV-AX3200/XAV-AX3250

Δεν είναι δυνατή η λήψη σταθμών. (XAV-AX3200(E)/XAV-AX3200(E17)/XAV-AX3200(IN)/XAV-AX3250(EUR))

- Η ρύθμιση του βήματος συντονισμού έχει διαγραφεί.
 - Ρυθμίστε το βήμα συντονισμού ξανά.

Σχετικό θέμα

- [Γενικές ρυθμίσεις \(General\)](#)

Δέκτης αυτοκινήτου
XAV-AX3200/XAV-AX3250

Η λειτουργία PTY εμφανίζει το μήνυμα [PTY not found.].

- Ο τρέχων σταθμός δεν είναι σταθμός RDS ή η λήψη ραδιοφώνου είναι κακή.

Δέκτης αυτοκινήτου
XAV-AX3200/XAV-AX3250

Η λειτουργία Seek ξεκινά μετά από μερικά δευτερόλεπτα ακρόασης. (XAV-AX3250(EUR))

- Ο σταθμός δεν υποστηρίζει τη δυνατότητα TP ή έχει αδύναμο σήμα.
 - Απενεργοποιήστε τη λειτουργία TA.
-

Σχετικό θέμα

- [Χρήση των λειτουργιών επιλογής ραδιοφώνου](#)

Δέκτης αυτοκινήτου
XAV-AX3200/XAV-AX3250

Δεν πραγματοποιούνται ανακοινώσεις κίνησης. (XAV-AX3250(EUR))

- Ενεργοποιήστε τη λειτουργία TA.
 - Ο σταθμός δεν μεταδίδει ανακοινώσεις κίνησης παρόλο που βρίσκεται στη λειτουργία TP.
 - Συντονιστείτε σε άλλο σταθμό.
-

Σχετικό θέμα

- [Χρήση των λειτουργιών επιλογής ραδιοφώνου](#)

Δέκτης αυτοκινήτου
XAV-AX3200/XAV-AX3250

Δεν είναι δυνατή η λήψη σταθμών.

- Ανατρέξτε στην ενότητα [No Station] για λεπτομέρειες όταν δεν είναι δυνατή η λήψη του σήματος DAB.

Σχετικό θέμα

- [Ραδιόφωνο DAB \(XAV-AX3250\(EUR\)\)](#)

Δέκτης αυτοκινήτου
XAV-AX3200/XAV-AX3250

Δεν πραγματοποιούνται ανακοινώσεις κίνησης.

- Απενεργοποιήστε τις ανακοινώσεις DAB.
 - Οι ανακοινώσεις κίνησης (TA) δεν είναι διαθέσιμες όταν είναι ενεργοποιημένες οι ανακοινώσεις DAB.
-

Σχετικό θέμα

- [Χρήση των λειτουργιών DAB](#)

Δέκτης αυτοκινήτου
XAV-AX3200/XAV-AX3250

Δεν εμφανίζεται εικόνα ή η εικόνα έχει παράσιτα.

- Μια σύνδεση δεν έχει πραγματοποιηθεί σωστά.
 - Ελέγξτε τη σύνδεση μεταξύ αυτής της μονάδας και άλλου εξοπλισμού και ρυθμίστε τον επιλογέα εισόδου του εξοπλισμού στην πηγή που αντιστοιχεί σε αυτήν τη μονάδα.
- Η εγκατάσταση δεν είναι σωστή.
 - Εγκαταστήστε τη μονάδα με κλίση μικρότερη από 30° σε ένα σταθερό μέρος του αυτοκινήτου.
- Το καλώδιο στάθμευσης (ανοιχτό πράσινο) δεν έχει συνδεθεί με το καλώδιο μεταγωγής του χειρόφρενου ή δεν έχει τραβηχτεί το χειρόφρενο.
 - Βεβαιωθείτε ότι το καλώδιο στάθμευσης έχει συνδεθεί καλά με το καλώδιο μεταγωγής του χειρόφρενου, στη συνέχεια τραβήξτε το χειρόφρενο.

Δέκτης αυτοκινήτου
XAV-AX3200/XAV-AX3250

Η εικόνα δεν χωρά στην οθόνη.

- Η αναλογία διαστάσεων έχει οριστεί στην πηγή αναπαραγωγής.

Δέκτης αυτοκινήτου

XAV-AX3200/XAV-AX3250

Δεν ακούγεται ήχος, ο ήχος κάνει διακοπές ή ο ήχος κάνει διαλείψεις.

- Μια σύνδεση δεν έχει πραγματοποιηθεί σωστά.
- Ελέγξτε τη σύνδεση μεταξύ αυτής της μονάδας και του συνδεδεμένου εξοπλισμού και ρυθμίστε τον επιλογέα εισόδου του εξοπλισμού στην πηγή που αντιστοιχεί σε αυτήν τη μονάδα.
- Η εγκατάσταση δεν είναι σωστή.
 - Εγκαταστήστε τη μονάδα με κλίση μικρότερη από 30° σε ένα σταθερό μέρος του αυτοκινήτου.
- Η μονάδα είναι σε λειτουργία παύσης/επιαναφοράς/γρήγορης προώθησης.
- Οι ρυθμίσεις για τις εξόδους δεν έχουν πραγματοποιηθεί σωστά.
- Η ένταση του ήχου είναι πολύ χαμηλή.
- Η λειτουργία A/TT είναι ενεργοποιημένη.
- Η μορφή δεν υποστηρίζεται.
 - Ελέγξτε αν η μορφή υποστηρίζεται από αυτήν τη μονάδα.

Σχετικό θέμα

- [Υποστηριζόμενες μορφές για την αναπαραγωγή USB](#)

Δέκτης αυτοκινήτου
XAV-AX3200/XAV-AX3250

Ο ήχος έχει παράσιτα.

- Κρατάτε τα καλώδια σε απόσταση μεταξύ τους.

Δέκτης αυτοκινήτου
XAV-AX3200/XAV-AX3250

Τα στοιχεία δεν αναπαράγονται.

- Συνδέστε ξανά τη συσκευή USB.

Δέκτης αυτοκινήτου
XAV-AX3200/XAV-AX3250

Απαιτείται περισσότερος χρόνος για την αναπαραγωγή της συσκευής USB.

- Η συσκευή USB περιέχει αρχεία μεγάλου μεγέθους ή αρχεία με πολύπλοκη δομή δέντρου.

Δέκτης αυτοκινήτου
XAV-AX3200/XAV-AX3250

Δεν είναι δυνατή η αναπαραγωγή αρχείων ήχου.

- Δεν υποστηρίζονται συσκευές USB που έχουν διαμορφωθεί με άλλα συστήματα αρχείων εκτός των FAT12, FAT16, FAT32 ή exFAT.*

* Αυτή η μονάδα υποστηρίζει FAT12, FAT16, FAT32 και exFAT, αλλά ορισμένες συσκευές USB ενδέχεται να μην υποστηρίζουν όλα αυτά τα συστήματα. Για λεπτομέρειες, ανατρέξτε στις οδηγίες λειτουργίας κάθε συσκευής USB ή επικοινωνήστε με τον κατασκευαστή.

Δέκτης αυτοκινήτου
XAV-AX3200/XAV-AX3250

Δεν είναι δυνατή η αναπαραγωγή του smartphone που είναι συνδεδεμένο στη θύρα USB.

- Η σύνδεση USB είναι διαθέσιμη μόνο για τηλέφωνα Android και συσκευές USB στη λειτουργία MSC.
Κατά τη χρήση ενός smartphone που δεν είναι τηλέφωνο Android, δημιουργήστε μια σύνδεση BLUETOOTH.

Σχετικό θέμα

- [Προετοιμασία συσκευής Bluetooth®](#)

Δέκτης αυτοκινήτου
XAV-AX3200/XAV-AX3250

Η άλλη συσκευή BLUETOOTH δεν μπορεί να εντοπίσει αυτήν τη μονάδα.

- Ρυθμίστε το στοιχείο [Bluetooth Connection] σε [ON].
- Κατά τη σύνδεση σε μια συσκευή BLUETOOTH, αυτή η μονάδα δεν μπορεί να εντοπιστεί από μια άλλη συσκευή. Τερματίστε την τρέχουσα σύνδεση και αναζητήστε αυτήν τη μονάδα από την άλλη συσκευή.
- Ανάλογα με το smartphone ή το κινητό τηλέφωνο, μπορεί να χρειαστεί να διαγράψετε αυτήν τη μονάδα από το ιστορικό των συνδεδεμένων smartphone ή κινητών τηλεφώνων και κατόπιν να επαναλάβετε τη διαδικασία ζεύξης.

Σχετικό θέμα

- Προετοιμασία συσκευής Bluetooth®
- Ρυθμίσεις BLUETOOTH (Bluetooth)

Δέκτης αυτοκινήτου
XAV-AX3200/XAV-AX3250

Δεν είναι δυνατή η σύνδεση.

- Ελέγξτε τις διαδικασίες ζεύξης και σύνδεσης στο εγχειρίδιο της άλλης συσκευής κ.λπ. και επαναλάβετε τη διαδικασία.

Δέκτης αυτοκινήτου
XAV-AX3200/XAV-AX3250

Δεν εμφανίζεται το όνομα της συσκευής που εντοπίστηκε.

-
- Ανάλογα με την κατάσταση της άλλης συσκευής, ενδέχεται να μην είναι δυνατή η λήψη του ονόματος.

Δέκτης αυτοκινήτου
XAV-AX3200/XAV-AX3250

Δεν ακούγεται ήχος κλήσης.

- Αυξήστε την ένταση ενώ λαμβάνετε μια κλήση.
 - Τα ηχεία δεν έχουν συνδεθεί στη μονάδα.
 - Συνδέστε τα ηχεία στη μονάδα. Για να επιλέξετε τα ηχεία για τον ήχο κλήσης, πατήστε το HOME κατόπιν αγγίξτε το στοιχείο [Settings] και επιλέξτε [Phone Call Sound] στην περιοχή [Sound].
-
-

Σχετικό θέμα

- [Ρυθμίσεις ήχου \(Sound\)](#)

Δέκτης αυτοκινήτου
XAV-AX3200/XAV-AX3250

Η ένταση της φωνής του συνομιλητή είναι χαμηλή.

- Αυξήστε την ένταση κατά τη διάρκεια μιας κλήσης.

Δέκτης αυτοκινήτου
XAV-AX3200/XAV-AX3250

Ο συνομιλητής σας αναφέρει ότι η ένταση ήχου είναι πολύ χαμηλή ή πολύ υψηλή.

- Ρυθμίστε το επίπεδο [MIC Gain].
-

Σχετικό θέμα

- [Διαθέσιμες λειτουργίες κατά τη διάρκεια κλήσης](#)

Δέκτης αυτοκινήτου
XAV-AX3200/XAV-AX3250

Παρουσιάζεται ηχώ ή θόρυβος κατά τις τηλεφωνικές συνομιλίες.

- Χαμηλώστε την ένταση.
 - Ρυθμίστε το στοιχείο [Speech Quality] στην επιλογή [Mode 1] ή [Mode 2].
 - Αν υπάρχει άλλος δυνατός θόρυβος περιβάλλοντος εκτός του ήχου τηλεφωνικής κλήσης, δοκιμάστε να μειώσετε αυτόν τον θόρυβο.
 - Κλείστε το παράθυρο αν υπάρχει θόρυβος στον δρόμο.
 - Χαμηλώστε την ένταση του κλιματιστικού, αν το κλιματιστικό παράγει δυνατό θόρυβο.
-

Σχετικό θέμα

- [Διαθέσιμες λειτουργίες κατά τη διάρκεια κλήσης](#)

Δέκτης αυτοκινήτου
XAV-AX3200/XAV-AX3250

Η ποιότητα ήχου του τηλεφώνου είναι κακή.

- Η ποιότητα ήχου του τηλεφώνου εξαρτάται από τις συνθήκες λήψης του κινητού τηλεφώνου.
 - Μετακινήστε το αυτοκίνητό σας σε ένα σημείο στο οποίο το σήμα του κινητού τηλεφώνου μπορεί να βελτιωθεί αν η λήψη είναι κακή.

Δέκτης αυτοκινήτου
XAV-AX3200/XAV-AX3250

Η ένταση ήχου της συνδεδεμένης συσκευής BLUETOOTH είναι χαμηλή ή υψηλή.

- Το επίπεδο της έντασης ήχου θα διαφέρει ανάλογα με τη συσκευή BLUETOOTH.
 - Μειώστε τις διαφορές έντασης ήχου μεταξύ της μονάδας και της συσκευής BLUETOOTH.

Σχετικό θέμα

- [Αναπαραγωγή μιας συσκευής BLUETOOTH](#)

Δέκτης αυτοκινήτου
XAV-AX3200/XAV-AX3250

Ο ήχος διακόπτεται κατά τη ροή ήχου ή όταν η σύνδεση BLUETOOTH αποτυγχάνει.

- Μειώστε την απόσταση μεταξύ της μονάδας και της συσκευής BLUETOOTH.
- Αν η συσκευή BLUETOOTH είναι αποθηκευμένη σε μια θήκη η οποία προκαλεί διακοπές στο σήμα, αφαιρέστε τη συσκευή ήχου από τη θήκη κατά τη χρήση της συσκευής.
- Ορισμένες συσκευές BLUETOOTH ή άλλες συσκευές (π.χ. συσκευές ερασιτεχνικού ραδιοφώνου) οι οποίες εκπέμπουν ραδιοκύματα χρησιμοποιούνται σε κοντινή απόσταση.
 - Απενεργοποιήστε τις άλλες συσκευές.
 - Αυξήστε την απόσταση μεταξύ της μονάδας και άλλων συσκευών.
- Ο ήχος αναπαραγωγής διακόπτεται στιγμιαία, αν πραγματοποιηθεί σύνδεση μεταξύ αυτής της μονάδας και ενός κινητού τηλεφώνου. Δεν πρόκειται για δυσλειτουργία.

Δέκτης αυτοκινήτου
XAV-AX3200/XAV-AX3250

Δεν είναι δυνατός ο χειρισμός της συνδεδεμένης συσκευής BLUETOOTH κατά την πραγματοποίηση ροής ήχου.

-
- Ελέγξτε ότι η συνδεδεμένη συσκευή BLUETOOTH υποστηρίζει το προφίλ AVRCP.

Δέκτης αυτοκινήτου
XAV-AX3200/XAV-AX3250

Ορισμένες λειτουργίες δεν είναι διαθέσιμες.

- Ελέγξτε αν η συσκευή προς σύνδεση υποστηρίζει τις σχετικές λειτουργίες.

Δέκτης αυτοκινήτου
XAV-AX3200/XAV-AX3250

Γίνεται ακούσια απάντηση κλήσης.

- Το τηλέφωνο προς σύνδεση έχει ρυθμιστεί ώστε να ξεκινά μια κλήση αυτόματα.
 - Η λειτουργία [Auto Answer] αυτής της μονάδας έχει οριστεί σε [ON].
-

Σχετικό θέμα

- [Διαθέσιμες λειτουργίες κατά τη διάρκεια κλήσης](#)

Δέκτης αυτοκινήτου
XAV-AX3200/XAV-AX3250

Η ζεύξη απέτυχε λόγω λήξης χρονικού ορίου.

- Ανάλογα με τη συσκευή προς σύνδεση, το χρονικό όριο για τη ζεύξη ενδέχεται να είναι σύντομο. Δοκιμάστε να ολοκληρώσετε τη ζεύξη εντός του χρονικού ορίου.

Δέκτης αυτοκινήτου

XAV-AX3200/XAV-AX3250

Δεν είναι δυνατή η ζεύξη.

- Ενδέχεται να μην είναι δυνατή η ζεύξη της μονάδας με μια συσκευή BLUETOOTH με την οποία είχε συζευχθεί στο παρελθόν αφού η μονάδα αρχικοποιηθεί και αν οι πληροφορίες ζεύξης της μονάδας βρίσκονται στη συσκευή BLUETOOTH. Στην περίπτωση αυτή, διαγράψτε τις πληροφορίες ζεύξης της μονάδας από τη συσκευή BLUETOOTH και κατόπιν δημιουργήστε ξανά ζεύξη μεταξύ τους.

Δέκτης αυτοκινήτου
XAV-AX3200/XAV-AX3250

Δεν είναι δυνατός ο χειρισμός της λειτουργίας BLUETOOTH.

- Γυρίστε τη μίζα στη θέση OFF. Περιμένετε λίγο και κατόπιν γυρίστε τη μίζα στη θέση ACC.

Δέκτης αυτοκινήτου
XAV-AX3200/XAV-AX3250

Δεν εξάγεται ήχος από τα ηχεία του αυτοκινήτου κατά την κλήση handsfree.

- Αν ο ήχος εξάγεται από το κινητό τηλέφωνο, ρυθμίστε το κινητό τηλέφωνο ώστε να εξάγει τον ήχο από τα ηχεία του αυτοκινήτου.

Δέκτης αυτοκινήτου
XAV-AX3200/XAV-AX3250

Δεν είναι δυνατή η αναπαραγωγή της συνδεδεμένης συσκευής ήχου/εικόνας (A/V).

- Βεβαιωθείτε ότι το καλώδιο ήχου/εικόνας (A/V) έχει τοποθετηθεί καλά στη μονάδα.
- Βεβαιωθείτε ότι για την καλωδίωση έχει χρησιμοποιηθεί καλώδιο ήχου/εικόνας (A/V) υποδοχής μίνι (δεν παρέχεται). Η χρήση άλλων καλωδίων με διαφορετικές θέσεις καλωδίωσης ενδέχεται να έχουν ως αποτέλεσμα αλλοιωμένες εικόνες και ήχο.

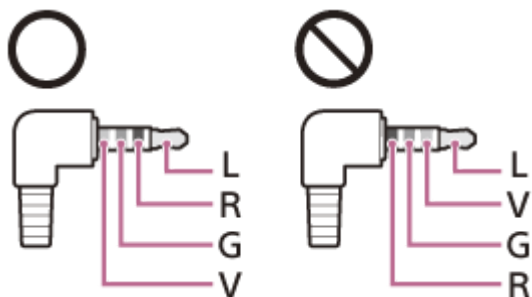

L: Αριστερό ήχου (λευκό)

R: Δεξί ήχου (κόκκινο)

V: Βίντεο (κίτρινο)

G: Γείωση

Δέκτης αυτοκινήτου
XAV-AX3200/XAV-AX3250

Ένα κανάλι με ακατάλληλο περιεχόμενο δεν έχει αποκλειστεί παρόλο που έχει πραγματοποιηθεί ρύθμιση γονικού ελέγχου.

- Αν πραγματοποιήσετε συντονισμό σε ένα κανάλι με ακατάλληλο περιεχόμενο, θα εμφανιστεί μια οθόνη που θα ζητά τον κωδικό πρόσβασης. Μόλις εισαγάγετε τον κωδικό πρόσβασης, θα καταργήσετε τον γονικό έλεγχο για όλα τα κανάλια μέχρι να απενεργοποιηθεί η μονάδα ή να ενεργοποιήσετε ξανά τον γονικό έλεγχο. Ρυθμίστε ξανά το στοιχείο [Parental Control] σε [Locked] στην επιλογή SXM (●●●).

Σχετικό θέμα

- [Χρήση των λειτουργιών SXM](#)

Δέκτης αυτοκινήτου
XAV-AX3200/XAV-AX3250

Το εικονίδιο Apple CarPlay δεν εμφανίζεται στην οθόνη HOME.

- Το iPhone δεν είναι συμβατό με την εφαρμογή Apple CarPlay.
 - Ανατρέξτε στο εγχειρίδιο που παρέχεται με το iPhone ή επισκεφτείτε τον ιστότοπο Apple CarPlay.
- Αποσυνδέστε το iPhone από τη θύρα USB και συνδέστε το ξανά.
- Το Apple CarPlay ενδέχεται να μην είναι διαθέσιμο στη χώρα ή την περιοχή σας.
- Βεβαιωθείτε ότι χρησιμοποιείτε ένα πιστοποιημένο καλώδιο Lightning, για να συνδέσετε το iPhone με τη μονάδα.

Δέκτης αυτοκινήτου
XAV-AX3200/XAV-AX3250

Το εικονίδιο Android Auto δεν εμφανίζεται στην οθόνη HOME.

- Ελέγξτε το τηλέφωνο Android και αποδεχτείτε τις δηλώσεις αποποίησης ευθυνών και τα αιτήματα παραχώρησης δικαιωμάτων που απαιτούνται για τη χρήση του Android Auto στο τηλέφωνο Android.
- Δεν έχει εγκατασταθεί η εφαρμογή Android Auto στο τηλέφωνο Android.
 - Κατεβάστε και εγκαταστήστε την εφαρμογή Android Auto στο τηλέφωνο Android.
- Το τηλέφωνο Android δεν είναι συμβατό με την εφαρμογή Android Auto.
 - Το τηλέφωνο Android σας πρέπει να υποστηρίζει το Android Auto. Ανατρέξτε στο εγχειρίδιο που παρέχεται με το τηλέφωνο Android ή επισκεφτείτε τον ιστότοπο Android Auto.
- Αποσυνδέστε το τηλέφωνο Android από τη θύρα USB και συνδέστε το ξανά.
- Το Android Auto ενδέχεται να μην είναι διαθέσιμο στη χώρα ή την περιοχή σας.

Δέκτης αυτοκινήτου
XAV-AX3200/XAV-AX3250

Δεν είναι δυνατή η χρήση του WebLink™.

- Απαιτείται εγκατάσταση της εφαρμογής "WebLink Host" στο iPhone/τηλέφωνο Android.
 - Ελέγξτε τον ακόλουθο ιστότοπο και εγκαταστήστε την εφαρμογή "WebLink Host".
<http://abaltatech.com/WL>
 - Ελέγξτε το iPhone/τηλέφωνο Android και αποδεχτείτε τις δηλώσεις αποποίησης ευθυνών και τα αιτήματα παραχώρησης δικαιωμάτων που απαιτούνται για τη χρήση του WebLink™ στο iPhone/τηλέφωνο Android.
- Αποσυνδέστε το iPhone/τηλέφωνο Android από τη θύρα USB και συνδέστε το ξανά.
- Επανεκκινήστε το iPhone/τηλέφωνο Android.
- Το WebLink™ ενδέχεται να μην είναι διαθέσιμο στη χώρα ή την περιοχή σας.

Δέκτης αυτοκινήτου
XAV-AX3200/XAV-AX3250

Δεν ακούγεται ήχος. / Η ένταση του ήχου είναι χαμηλή.

- Το τηλέφωνο iPhone/Android δεν έχει συνδεθεί με τη μονάδα μέσω BLUETOOTH.
 - Δημιουργήστε μια σύνδεση BLUETOOTH.
- Το επίπεδο της έντασης για το [Bluetooth] είναι χαμηλό.
 - Ρυθμίστε το επίπεδο της έντασης για το [Bluetooth].

Δέκτης αυτοκινήτου
XAV-AX3200/XAV-AX3250

General

Cannot play this content.

- Δεν είναι δυνατή η αναπαραγωγή του περιεχομένου που έχει επιλεγεί τη συγκεκριμένη στιγμή ούτε η μετάβαση στο επόμενο.
 - Το περιεχόμενο δεν έχει υποστηριζόμενη μορφή αρχείου. Ελέγξτε τις υποστηριζόμενες μορφές αρχείου.

Device no response

- Η μονάδα δεν αναγνωρίζει τη συνδεδεμένη συσκευή USB.
 - Συνδέστε ξανά τη συσκευή USB.
 - Ελέγξτε εάν η συσκευή USB υποστηρίζεται από τη μονάδα.

No Playable Data

- Η συσκευή USB δεν περιέχει δεδομένα που μπορούν να αναπαραχθούν.
 - Φορτώστε δεδομένα/αρχεία μουσικής στη συσκευή USB.

Overcurrent caution on USB.

- Η συσκευή USB έχει υπερφορτωθεί.
 - Αποσυνδέστε τη συσκευή USB.
 - Η συσκευή USB παρουσιάζει σφάλμα ή έχει συνδεθεί μη υποστηριζόμενη συσκευή.

USB device not supported

- Για λεπτομέρειες σχετικά με τη συμβατότητα της συσκευής USB, επισκεφτείτε τον ιστότοπο υποστήριξης.

USB hub not supported

- Δεν υποστηρίζονται διανομείς USB σε αυτήν τη μονάδα.

Σχετικό θέμα

- [Υποστηριζόμενες μορφές για την αναπαραγωγή USB](#)
- [Ιστότοποι υποστήριξης πελατών](#)

Δέκτης αυτοκινήτου
XAV-AX3200/XAV-AX3250

BLUETOOTH

Bluetooth device is not found.

- Η μονάδα δεν μπορεί να εντοπίσει μια συσκευή BLUETOOTH με δυνατότητα σύνδεσης.
 - Ελέγξτε τη ρύθμιση BLUETOOTH της συσκευής προς σύνδεση.
- Δεν υπάρχει καμία συσκευή στη λίστα των αντιστοιχισμένων συσκευών BLUETOOTH.
 - Πραγματοποιήστε ζεύξη με μια συσκευή BLUETOOTH.

Handsfree device is not available.

- Δεν υπάρχει συνδεδεμένο κινητό τηλέφωνο.
 - Συνδέστε ένα κινητό τηλέφωνο.

Σχετικό θέμα

- [Ζεύξη και σύνδεση με μια συσκευή BLUETOOTH](#)
- [Σύνδεση με συζευγμένη συσκευή BLUETOOTH](#)

Δέκτης αυτοκινήτου
XAV-AX3200/XAV-AX3250

Δέκτης οχήματος SiriusXM Connect (XAV-AX3200(UC)/XAV-AX3250(UC))

Channel Locked Please Enter the Lock Code

- Το κανάλι που ζητήσατε έχει κλειδωθεί από τη δυνατότητα Parental Control του ραδιοφώνου. Ανατρέξτε στην ενότητα "Ρύθμιση γονικού ελέγχου" για περισσότερες πληροφορίες σχετικά με τη δυνατότητα Parental Control και τον τρόπο πρόσβασης σε κανάλια που έχουν κλειδωθεί.

Channel Not Available

- Το κανάλι που ζητήσατε δεν είναι έγκυρο κανάλι SiriusXM ή το κανάλι που ακούγατε δεν είναι πλέον διαθέσιμο.
- Αυτό το μήνυμα μπορεί επίσης να εμφανιστεί για λίγο την πρώτη φορά που θα συνδέσετε έναν νέο δέκτη οχήματος SiriusXM Connect.
Επισκεφτείτε τον ιστότοπο www.siriusxm.com στις ΗΠΑ ή τον ιστότοπο www.siriusxm.ca στον Καναδά για πληροφορίες σχετικά με τα κανάλια SiriusXM.

Channel Not Subscribed Call SiriusXM to Subscribe

- Το κανάλι που ζητήσατε δεν περιλαμβάνεται στο συνδρομητικό πακέτο SiriusXM ή το κανάλι που ακούγατε δεν περιλαμβάνεται πλέον στο συνδρομητικό πακέτο SiriusXM.
Αν έχετε ερωτήσεις για το συνδρομητικό σας πακέτο ή αν θα θέλατε να αποκτήσετε συνδρομή σε αυτό το κανάλι, επικοινωνήστε με τη SiriusXM.
Στις ΗΠΑ μπορείτε να ενεργοποιήσετε τη συνδρομή ηλεκτρονικά ή καλώντας στην Υποστήριξη ακροατών του SiriusXM:
 - Επισκεφτείτε τον ιστότοπο www.siriusxm.com/activatenow
 - Καλέστε SiriusXM την Υποστήριξη ακροατών στο 1-866-635-2349

Για συνδρομές στον Καναδά επικοινωνήστε με τους εξής τρόπους:

- Επισκεφτείτε τον ιστότοπο www.siriusxm.ca/activate
- Καλέστε SiriusXM την Εξυπηρέτηση πελατών στο 1-888-539-7474

Check Antenna

- Το ραδιόφωνο εντόπισε ένα πρόβλημα με την κεραία SiriusXM.
- Το καλώδιο της κεραίας μπορεί να έχει αποσυνδεθεί ή να έχει υποστεί ζημιά.
 - Βεβαιωθείτε ότι το καλώδιο της κεραίας είναι συνδεδεμένο στον δέκτη οχήματος SiriusXM Connect.
 - Ελέγξτε το καλώδιο της κεραίας για φθορές και τσακίσεις.
 - Αντικαταστήστε την κεραία αν το καλώδιο έχει υποστεί ζημιά. Προϊόντα SiriusXM είναι διαθέσιμα στα καταστήματα που πωλούν ηχοσυστήματα αυτοκινήτων στην περιοχή σας ή online στον ιστότοπο <https://shop.siriusxm.com/all-parts/>

Check Tuner

- Το ραδιόφωνο αντιμετωπίζει προβλήματα επικοινωνίας με τον δέκτη οχήματος SiriusXM Connect.
- Ο δέκτης ενδέχεται να έχει αποσυνδεθεί ή να έχει υποστεί βλάβη.
 - Βεβαιωθείτε ότι ο δέκτης SiriusXM Connect είναι καλά συνδεδεμένος με το ραδιόφωνο.

Incorrect Pass Code entered

- Η εισαγωγή κωδικού πρόσβασης απέτυχε.
 - Ελέγξτε ότι έχετε εισαγάγει τον κωδικό πρόσβασης σωστά.
 - Αν ξεχάσετε τον κωδικό πρόσβασης, εκτελέστε τη λειτουργία [SXM Reset] στην ενότητα [General]. Λάβετε υπόψη ότι η εκτέλεση της λειτουργίας [SXM Reset] θα επαναφέρει όλες τις ρυθμίσεις SiriusXM και το αποθηκευμένο περιεχόμενο στον δέκτη οχήματος SiriusXM Connect.

No Signal

- Ο δέκτης οχήματος SiriusXM αντιμετωπίζει πρόβλημα λήψης του δορυφορικού σήματος SiriusXM.
 - Επιβεβαιώστε ότι το όχημά σας είναι σε εξωτερικό χώρο και έχει οπτική επαφή με τον ουρανό.
 - Επιβεβαιώστε ότι η κεραία μαγνητικής τοποθέτησης SiriusXM είναι τοποθετημένη σε μια μεταλλική επιφάνεια στο εξωτερικό του οχήματος.
 - Απομακρύνετε τυχόν εμπόδια από την κεραία SiriusXM.
 - Ελέγξτε το καλώδιο της κεραίας για φθορές και τσακίσεις.
 - Συμβουλευτείτε το εγχειρίδιο εγκατάστασης του δέκτη οχήματος SiriusXM Connect για περισσότερες πληροφορίες σχετικά με την εγκατάσταση της κεραίας.
 - Αντικαταστήστε την κεραία αν το καλώδιο έχει υποστεί ζημιά. Προϊόντα SiriusXM είναι διαθέσιμα στα καταστήματα που πωλούν ηχοσυστήματα αυτοκινήτων στην περιοχή σας ή online στον ιστότοπο <https://shop.siriusxm.com/all-parts/>

Subscription Updated Press Enter to Continue

- Το ραδιόφωνο εντόπισε μια αλλαγή στην κατάσταση της συνδρομής SiriusXM.
 - Πατήστε το Enter για να κλείσετε το μήνυμα.
Αν έχετε ερωτήσεις για τη συνδρομή σας, επικοινωνήστε με τη SiriusXM.
Στις ΗΠΑ μπορείτε να ενεργοποιήσετε τη συνδρομή ηλεκτρονικά ή καλώντας την Υποστήριξη ακροατών SiriusXM: Επισκεφτείτε τον ιστότοπο www.siriusxm.com/activatenow
Καλέστε SiriusXM την Υποστήριξη ακροατών στο 1-866-635-2349
Για συνδρομές στον Καναδά, επικοινωνήστε με τους εξής τρόπους:
Επισκεφτείτε τον ιστότοπο www.siriusxm.ca/activate
Καλέστε την Εξυπηρέτηση πελατών SiriusXM στο 1-888-539-7474

Σχετικό θέμα

- [Ρύθμιση γονικού ελέγχου](#)
- [Γενικές ρυθμίσεις \(General\)](#)

Δέκτης αυτοκινήτου
XAV-AX3200/XAV-AX3250

WebLink™

Please install and start the WebLink Host app on your phone. For more information visit www.abaltatech.com/wl

- Επισκεφτείτε τον ιστότοπο www.abaltatech.com/wl και ελέγξτε τις λεπτομέρειες.
-
-

Σχετικό θέμα

- [WebLink™](#)

Δέκτης αυτοκινήτου
XAV-AX3200/XAV-AX3250

Ραδιόφωνο DAB (XAV-AX3250(EUR))

No Station

- Δεν είναι δυνατή η λήψη του σήματος DAB.
 - Εκτελέστε αυτόματο συντονισμό.
 - Ελέγξτε τη σύνδεση της κεραίας DAB (δεν παρέχεται).
 - Βεβαιωθείτε ότι το στοιχείο [Antenna Power] έχει ρυθμιστεί σε [ON].

Receiving

- Η μονάδα περιμένει να λάβει έναν σταθμό DAB.
-

Σχετικό θέμα

- [Ακρόαση ραδιοφώνου DAB/DAB+](#)
- [Χρήση των λειτουργιών DAB](#)

Δέκτης αυτοκινήτου
XAV-AX3200/XAV-AX3250

Ιστότοποι υποστήριξης πελατών

Μπορείτε να αποκτήσετε πρόσβαση στους ακόλουθους ιστοτόπους υποστήριξης πελατών, για να λάβετε πληροφορίες υποστήριξης για το σύστημά σας.

Για πελάτες στις ΗΠΑ/τον Καναδά/τη Λατινική Αμερική:

<https://www.sony.com/am/support>

Για πελάτες σε χώρες της Ευρώπης:

<https://www.sony.eu/support>

Για πελάτες σε άλλες χώρες/περιοχές:

<https://www.sony-asia.com/support>

Για πελάτες στις ΗΠΑ

Αν έχετε ερωτήσεις/προβλήματα σχετικά με αυτό το προϊόν, δοκιμάστε τα εξής:

1. Διαβάστε την ενότητα "Αντιμετώπιση προβλημάτων" στο παρόν έγγραφο Οδηγός βοήθειας.
2. Επικοινωνήστε μαζί μας (μόνο ΗΠΑ):
Καλέστε στο 1-800-222-7669
URL <https://www.SONY.com>

Για πελάτες σε χώρες της Ευρώπης

Δηλώστε τώρα το προϊόν σας online στον ιστοτόπο:

<https://www.sony.eu/mysony>

Δέκτης αυτοκινήτου
XAV-AX3200/XAV-AX3250

Πληροφορίες για την εφαρμογή "Support by Sony"

Αν εγκαταστήσετε την εφαρμογή "Support by Sony" στο smartphone, θα μπορείτε να λαμβάνετε εύκολα πληροφορίες ενημέρωσης λογισμικού.

Εφαρμογή "Support by Sony" - Βρείτε πληροφορίες και λάβετε ειδοποιήσεις για το προϊόν σας:



- ✓ Ειδήσεις και ειδοποιήσεις
- ✓ Ενημερώσεις λογισμικού
- ✓ Προγράμματα εκμάθησης
- ✓ Συμβουλές και κόλπα

<https://sony.net/SBS>

Επισκεφτείτε τον ιστότοπο της εφαρμογής "Support by Sony" στη διεύθυνση sony.net/SBS και προσθέστε στους σελιδοδείκτες το όνομα μοντέλου της μονάδας, "XAV-AX3200" ή "XAV-AX3250".