

Autós vevőegység
XAV-AX3200/XAV-AX3250



Ha problémákba ütközik, vagy kérdése van, használja ezt a kézikönyvet.

Megjegyzés: A fenti kép az észak-amerikai régióhoz készült. A tényleges termék a régiótól függően ettől eltérő lehet.

Kezdő lépések

Útmutató a komponensekhez és a vezérlésekhez

[Fő egység és távirányító](#)

[A képernyők felépítése](#)

[A kezdeti beállítások végrehajtása](#)

A BLUETOOTH eszköz előkészítése

[Egy Bluetooth® eszköz előkészítése](#)

[Párosítás egy BLUETOOTH eszközzel és csatlakoztatás ahhoz](#)

[Csatlakoztatás egy párosított BLUETOOTH eszközhöz](#)

[Tolatókamera használata](#)

Rádió

Rádióhallgatás

[Rádióhallgatás](#)

[Hangolás](#)

[A rádió funkcióinak használata](#)

A SiriusXM rádió hallgatása (XAV-AX3200(UC)/XAV-AX3250(UC))

[SiriusXM Rádióhallgatás](#)

[SiriusXM-csatornák behangolása](#)

[Csatorna behangolása a csatornaszám megadásával](#)

[Csatorna behangolása a csatornák vagy kategóriák listából](#)

[A szülői felügyelet beállítása](#)

[Az SXM-funkciók használata](#)

A DAB/DAB+ rádió hallgatása (XAV-AX3250(EUR))

[A DAB/DAB+ rádió hallgatása](#)

[Egy állomás keresése állomáscsoport alapján](#)

[Egy állomás keresése az állomás neve alapján](#)

[Az DAB-funkciók használata](#)

Lejátszás

[Egy USB eszköz lejátszása](#)

[Egy BLUETOOTH eszköz lejátszása](#)

[AV-eszköz lejátszása](#)

Zeneszámok keresése és lejátszása

[Ismétléses lejátszás és véletlenszerű lejátszás](#)

[Fájl keresése a Lista képernyőn](#)

[Egyéb beállítások lejátszás közben](#)

Kihangosított hívás

[Mobiltelefon előkészítése](#)

[Hívás fogadása](#)

[Hívás indítása](#)

[Hívás közben elérhető műveletek](#)

Hasznos funkciók

[Apple CarPlay](#)

[Android Auto™](#)

[WebLink™](#)

[Parancsok kiadása ujjmozdulatokkal](#)

Beállítások

[Alapvető beállítási művelet](#)

[Általános beállítások \(General\)](#)

[Hangbeállítások \(Sound\)](#)

[Megjelenítési beállítások \(Visual\)](#)

[BLUETOOTH-beállítások \(Bluetooth\)](#)

További információk

[Demonstrációs mód visszavonása](#)

[A firmware frissítése](#)

[Óvintézkedések](#)

[Az USB-lejátszáshoz támogatott formátumok](#)

[Névjegy iPhone](#)

[A licenccel kapcsolatos közlemény](#)

[Karbantartás](#)

[Termékjellemzők](#)

[Szerzői jogok](#)

Hibakeresés

[Hibakeresés](#)

Általános információk

– [Nem hallható csipogás.](#)

– [A biztosíték kiégett. / A gyújtás kapcsolásakor zaj hallható az egységből.](#)

– [A kijelző eltűnik/nem jelenik meg a monitoron.](#)

– [A menüelemeket nem lehet kiválasztani.](#)

[Az USB-funkciók nem működnek megfelelően.](#)

[Az egység nem működik.](#)

[Az automatikusan beállított óra nem pontos.](#)

Érintőképernyő

[Az érintőképernyő nem reagál megfelelően az érintésre.](#)

[A kijelző nem ismeri fel a többérintéses parancsokat.](#)

Rádió

[A rádiójel vétele gyenge. / Statikus zaj észlelhető.](#)

[Nem lehet befogni az állomásokat. \(XAV-AX3200\(E\)/XAV-AX3200\(E17\)/XAV-AX3200\(IN\)/XAV-AX3250\(EUR\)\)](#)

RDS

[A PTY a \[PTY not found.\] üzenetet jeleníti meg.](#)

[A Seek pár másodperc hallgatás után indul el. \(XAV-AX3250\(EUR\)\)](#)

[Nincsenek közlekedési hírek. \(XAV-AX3250\(EUR\)\)](#)

DAB/DAB+ rádió (XAV-AX3250(EUR))

[Nem lehet állomásokat befogni.](#)

[Nincsenek közlekedési hírek.](#)

Kép

[Nincs kép vagy képzaj tapasztalható.](#)

[A kép nem fér el a képernyőn.](#)

Hang

[Nincs hang vagy szakadozik a hang vagy recseg a hang.](#)

[A hang zajos.](#)

USB lejátszás

[Az elemeket nem lehet lejátszani.](#)

[Az USB-eszköz lejátszása hosszabb ideig tart.](#)

[A hangfájlok nem játszhatók le.](#)

[Az USB-porthoz csatlakoztatott okostelefonon lévő tartalom nem játszható le.](#)

BLUETOOTH

[A másik BLUETOOTH-eszköz nem képes észlelni ezt az egységet.](#)

[Csatlakozás nem lehetséges.](#)

- [Az észlelt eszköz neve nem jelenik meg.](#)
- [Nincs csengőhang.](#)
- [A beszélőnél beállított hangerő túl alacsony.](#)
- [A vonal végén lévő fél szerint a hangerő túl alacsony vagy túl magas.](#)
- [Telefonhívások során visszhang vagy zaj jelentkezik.](#)
- [A telefon hangminősége gyenge.](#)
- [A csatlakoztatott BLUETOOTH-eszköz hangereje túl alacsony vagy túl magas.](#)
- [Szakadozó hang a hangátvitel során, vagy megszakad a BLUETOOTH-kapcsolat.](#)
- [A csatlakoztatott BLUETOOTH-eszközt nem lehet vezérelni a hangátvitel, azaz streamelés használata közben.](#)
- [Egyes funkciók nem működnek.](#)
- [Nem szándékos hívásfogadás történt.](#)
- [Időtúllépés miatt a párosítás sikertelen volt.](#)
- [Párosítás sikertelen.](#)
- [A BLUETOOTH funkció nem működik.](#)
- [Kihangsúlyított hívás során nem jön hang az autó hangszóróiból.](#)

A/V-lejátszás

- [A csatlakoztatott A/V-eszköz nem játszható le.](#)

SiriusXM utólag beszerelhető jármű rádióvevő (XAV-AX3200(UC)/XAV-AX3250(UC))

- [A szülői felügyelet be van állítva, mégis elérhető egy felnőtteknek szánt csatorna.](#)

Apple CarPlay

- [Az Apple CarPlay ikon nem jelenik meg a HOME képernyőn.](#)

Android Auto

- [Az Android Auto ikon nem jelenik meg a HOME képernyőn.](#)

WebLink™

- [A WebLink™ nem használható.](#)
- [Nem hallható hang. / A hang halk.](#)

Üzenetek

- [General](#)
- [BLUETOOTH](#)

[SiriusXM utólag beszerelhető jármű rádióvevő \(XAV-AX3200\(UC\)/XAV-AX3250\(UC\)\)](#)

[WebLink™](#)

[DAB-rádió \(XAV-AX3250\(EUR\)\)](#)

Terméktámogatási honlapok

[Vevőszolgálati honlapok](#)

[Információk a „Support by Sony” alkalmazásról](#)

5-027-267-61(2) Copyright 2021 Sony Corporation

Autós vevőegység
XAV-AX3200/XAV-AX3250

Fő egység és távirányító

Fő egység

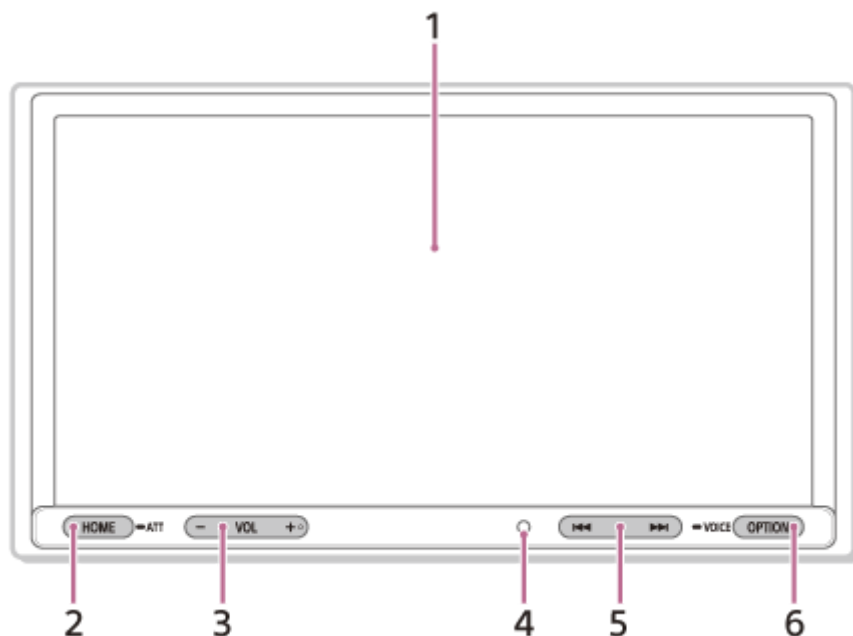

A VOL (hangerő) + gomb egy kitapintható kiemelkedéssel rendelkezik.

RM-X170 távirányító (XAV-AX3200(UC)/XAV-AX3200(E)/XAV-AX3200(E17)/XAV-AX3200(IN)/XAV-AX3250(UC))

A távirányítóval a hangvezérlőket lehet működtetni. A menübeli műveletekhez használja az érintőképernyőt.

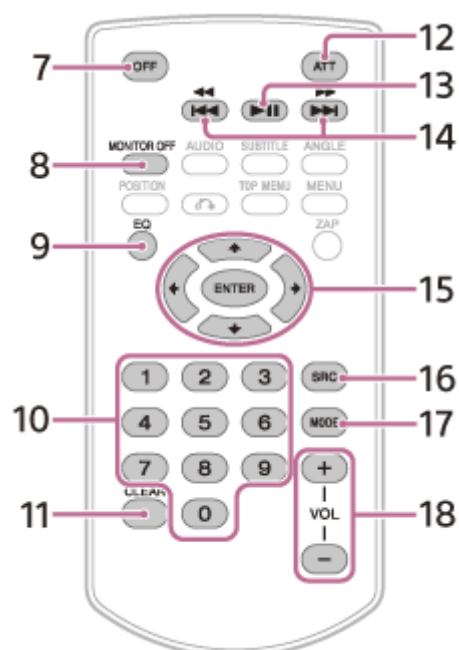

Megjegyzés

- A fenti ábrán látható kifehéřített gombok nem támogatottak.

Használat elótt távolítsa el a szigetelő filmréteget.

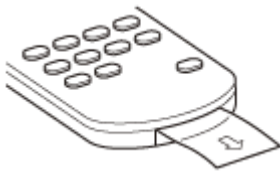

1. Kijelző/érintőképernyő

2. HOME

Megjeleníti az HOME képernyőt.

● ATT (halkítás)

Tartsa lenyomva 1 másodpercen keresztül a hang halkításához.

A visszavonáshoz tartsa lenyomva ismét, vagy nyomja meg ezt: VOL +.

3. VOL (hangerő) +/-

4. Távirányító vevője

5. ◀◀ / ▶▶ (előző/következő)

A funkció a kiválasztott forrástól függően változik:

[Radio]: egy tárolt állomás kiválasztása.

[SXM] (SiriusXM): tárolt csatorna kiválasztása. (XAV-AX3200(UC)/XAV-AX3250(UC))

[DAB+]: tárolt állomás kiválasztása. (XAV-AX3250(EUR))

[USB]: az előző/következő fájlra lépés.

[Bluetooth]: az előző/következő fájlra lépés.

Lenyomva tartás:

[Radio]: állomás automatikus megkeresése és vétele (SEEK+/SEEK-).

[DAB+]: állomás kiválasztása (ha a [Seek By] erre van beállítva: [A-Z])/állomás keresése (ha a [Seek By] erre van beállítva: [Station Gp]). (XAV-AX3250(EUR))

[USB]: gyors hátra-/előre tekerés.

[Bluetooth]: gyors hátra-/előre tekerés.

6. OPTION

Megjeleníti az OPTION képernyőt.

● VOICE

Az Apple CarPlay és az Android Auto hangparancs funkciójának aktiválásához tartsa lenyomva.

7. OFF

Kikapcsolja a forrást.

8. MONITOR OFF

Kikapcsolja a monitort.

A visszakapcsoláshoz nyomja meg újra.

9. EQ (hangszínszabályozó)

Kiválaszt egy hangszínszabályozó görbét.

10. Számgombok (0 - 9)

11. CLEAR

12. ATT (halkítás)

Halkítja a hangot. Nyomja meg újra a csillapítás kikapcsolásához.

13. ▶|| (lejátszás/szüneteltetés)

14. ◀◀ / ▶▶ (előző/következő)

◀◀ / ▶▶ (gyors hátra-/előre tekerés)

A funkciók a kiválasztott forrástól függően változnak:

[Radio]: tárolt állomás kiválasztása.

[SXM] (SiriusXM): tárolt csatorna kiválasztása. (XAV-AX3200(UC)/XAV-AX3250(UC))

[DAB+]: tárolt állomás kiválasztása. (XAV-AX3250(EUR))

[USB]: az előző/következő fájlra lépés.

[Bluetooth]: az előző/következő fájlra lépés.

Lenyomva tartás:

[Radio]: állomás automatikus megkeresése és vétele (SEEK+/SEEK-).

[DAB+]: állomás kiválasztása (ha a [Seek By] erre van beállítva: [A-Z])/állomás keresése (ha a [Seek By] erre van

beállítva: [Station Gp]). (XAV-AX3250(EUR))

[USB]: gyors hátra-/előre tekerés.

[Bluetooth]: gyors hátra-/előre tekerés.

15. ← / ↑ / ↓ / → (balra/fel/jobbra/le)

A funkciók a kiválasztott forrástól függően változnak.

[Radio]: tárolt állomás kiválasztása vagy egy állomás automatikus megkeresése és vétele.

[SXM] (SiriusXM): tárolt csatorna kiválasztása vagy ugrás az előző/következő csatornára. (XAV-AX3200(UC)/XAV-AX3250(UC))

[USB]: mappa kiválasztása vagy ugrás az előző/következő fájlra.

ENTER

Belép a kiválasztott elembe.

16. SRC (forrás)

Módosítja a forrást. Amikor lenyomja ezt a gombot, megjelenik egy kiválasztható előugró forrás az aktuális kijelzőn.

17. MODE

Kiválasztja a rádiósávot.

18. VOL (hangerő) +/-

Kapcsolódó témák

- [A képernyők felépítése](#)

Autós vevőegység
XAV-AX3200/XAV-AX3250

A képernyők felépítése

Lejátszási képernyő:

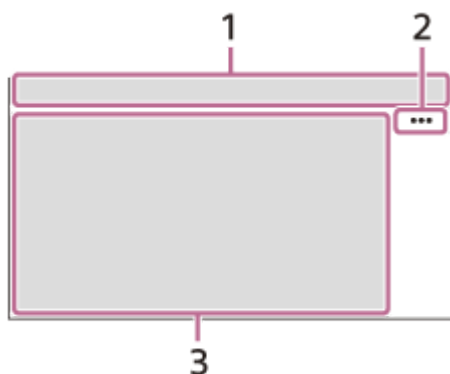

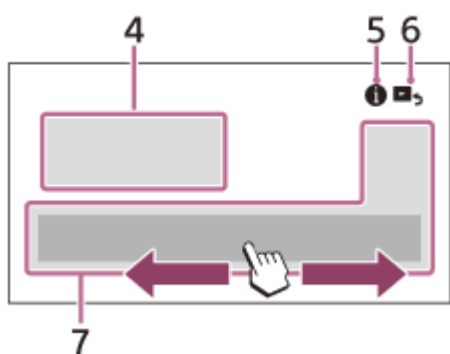

HOME képernyő:



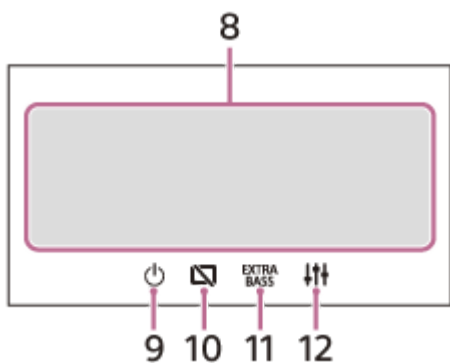







OPTION képernyő:



1. Állapotjelzés

Ikon a képernyőn	Részletek
 (csillapítás)	Világítani kezd, ha a hang halkítva van.
 (Alternatív frekvenciák)	Világítani kezd, amikor AF (alternatív frekvenciák) állnak rendelkezésre. (XAV-AX3250(EUR))

Ikon a képernyőn	Részletek
 (Közlekedési hírek)	Világítani kezd, amikor aktuális közlekedési hírek (TA: közlekedési hírek) állnak rendelkezésre. (XAV-AX3250(EUR))
 (DAB közlemény)	Akkor világít, amikor DAB-közlemények állnak rendelkezésre. (XAV-AX3250(EUR))
 (DAB)	A DAB rádió jelerősségének állapotát jelzi. (XAV-AX3250(EUR))
 (SiriusXM)	A csatlakoztatott SiriusXM utólag beszerezhető jármű rádióvevő jelerősségének állapotát jelzi. (XAV-AX3200(UC)/XAV-AX3250(UC))
 (BLUETOOTH)	Világítani kezd, amikor a BLUETOOTH-jel be van kapcsolva. Villog, amíg a kapcsolódás folyamatban van.
 (audio)	Amikor az A2DP (Fejlett hangküldési profil) engedélyezésével lejátszható audio eszköz áll rendelkezésre, akkor világít.
 (mobiltelefon)	Ha rendelkezésre áll a kihangosított hívás a HFP (kihangosított profil) használatával, akkor világít.
 (antenna)	A csatlakoztatott mobiltelefon jelerősségének állapotát jelzi.
 (akkumulátor)	A csatlakoztatott mobiltelefon akkumulátorának energiaszintjét jelzi.

2. ●●● (forrás kiválasztása)

Megnyitja a forrás kiválasztására szolgáló menüt. Az elérhető elemek a forrástól függően változnak.

3. Alkalmazásspecifikus terület

A lejátszási vezérlőket/jelzéseket vagy az egység állapotát jeleníti meg. A megjelenített elemek a forrástól függően változnak.

4. Óra

A Date/Time beállításnál megadott időt jeleníti meg.

5. ⓘ (okostelefon-kapcsolatra vonatkozó útmutatások) (XAV-AX3200(UC)/XAV-AX3200(E17)/XAV-AX3200(IN)/XAV-AX3250(UC))

Megjeleníti a(z) Apple CarPlay, Android Auto vagy WebLink™ csatlakoztatására vonatkozó útmutatásokat.

6. ↶ (vissza a lejátszási képernyőre)

A HOME képernyőről a lejátszási képernyőre vált.

7. Forrás- és beállításválasztó gombok









A források közötti váltásra vagy bizonyos beállítások megadására szolgálnak.

Pöccintéssel válthat a beállítások ikonja és más ikonok között.











Érintse meg a kiválasztani kívánt forrás ikonját.

XAV-AX3200(UC)/XAV-AX3250(UC):

Ikon a képernyőn	Név
	Android Auto
	Apple CarPlay
	Radio





Ikon a képernyőn	Név
	SXM
	Bluetooth
	USB
	WebLink
	Rear Camera
	A/V IN
	Phone
	Settings

XAV-AX3250(EUR):

Ikon a képernyőn	Név
	Android Auto
	Apple CarPlay
	Radio
	DAB+
	Bluetooth
	Phone
	USB
	WebLink
	A/V IN
	Rear Camera
	Settings

XAV-AX3200(E)/XAV-AX3200(E17)/XAV-AX3200(IN):

Ikon a képernyőn	Név
	Android Auto*
	Apple CarPlay*
	Radio
	Bluetooth
	Phone

Ikon a képernyőn	Név
	USB
	WebLink*
	A/V IN
	Rear Camera
	Settings

* Előfordulhat, hogy nem érhető el az Ön országában vagy régiójában.

8. Hangválasztó gombok

A hangot módosítják.

9. (készülék)

Készüléti módba helyezi az egységet (továbbra is lehet USB-n keresztül tölteni). Az egység használatának folytatáshoz nyomja meg bármelyik gombot.

10. (monitor ki)

Kikapcsolja a monitort. Amikor a monitor ki van kapcsolva, érintse meg a kijelző bármely részét a visszakapcsoláshoz.

11. (EXTRA BASS)

Az EXTRA BASS beállítását módosítja.

12. (EQ10/Subwoofer)

Az EQ10/Subwoofer beállítását módosítja.

Kapcsolódó témák

- [Általános beállítások \(General\)](#)
- [Hangbeállítások \(Sound\)](#)

Autós vevőegység

XAV-AX3200/XAV-AX3250

A kezdeti beállítások végrehajtása

A jármű-akkumulátor cseréje vagy a csatlakozók módosítása után az egység első használata előtt mindig el kell végezni a kezdeti beállításokat.

Ha a kezdeti beállítások képernyője nem jelenik meg az egység bekapcsolásakor, állítsa vissza a gyári beállításokat.

- 1 Érintse meg a [Language] elemet, majd állítsa be a kijelző nyelvét.**
- 2 Érintse meg többször a [Demo] elemet az [OFF] elem kiválasztásához és a bemutató mód letiltásához.**
- 3 Érintse meg a [Set Date/Time] elemet, majd állítsa be a dátumot és az időt.**
XAV-AX3250(EUR): lépjen az 5. lépésre.
- 4 A dátum és az idő beállítása után érintse meg az [OK] gombot.**
XAV-AX3200(E)/XAV-AX3200(E17)/XAV-AX3200(IN): folytassa az 5. lépéssel.
XAV-AX3200(UC)/XAV-AX3250(UC): lépjen a 6. lépésre.
- 5 Érintse meg a [Tuning Steps], elemet, majd végezze el az FM/AM hangolási lépést. (XAV-AX3200(E)/XAV-AX3200(E17)/XAV-AX3200(IN)/XAV-AX3250(EUR))**
- 6 Az előző képernyőre való visszatéréshez érintse meg a  (vissza) elemet, majd az [OK] gombot.**
Megjelenik az indítási figyelmeztetés.
- 7 Olvassa végig az indítási figyelmeztetést, és ha elfogadja a feltételeket, érintse meg a [Close] elemet.**
A beállítás befejeződött.

Ez a beállítás a beállítási menüben tovább konfigurálható.

Kapcsolódó témák

- [Általános beállítások \(General\)](#)
- [Hangbeállítások \(Sound\)](#)
- [Megjelenítési beállítások \(Visual\)](#)
- [BLUETOOTH-beállítások \(Bluetooth\)](#)

Autós vevőegység
XAV-AX3200/XAV-AX3250

Egy Bluetooth® eszköz előkészítése

A BLUETOOTH-kompatibilis eszköztől függően, például okostelefonon, mobiltelefonon, audioeszközön (a továbbiakban: „BLUETOOTH-eszközön”, ha másként nincs megnevezve) zenét hallgathat, vagy kihangosított hívásokat folytathat. A csatlakoztatásról részletes információkat az eszközhöz mellékelt üzemeltetési útmutatóban találhat. Az eszköz csatlakoztatása előtt csökkentse a hangerőt ezen az egységen, ellenkező esetben elképzelhető, hogy erős hang lesz hallható.

Kapcsolódó témák

- [Párosítás egy BLUETOOTH eszközzel és csatlakoztatás ahhoz](#)
- [Csatlakoztatás egy párosított BLUETOOTH eszközhöz](#)





Autós vevőegység

XAV-AX3200/XAV-AX3250

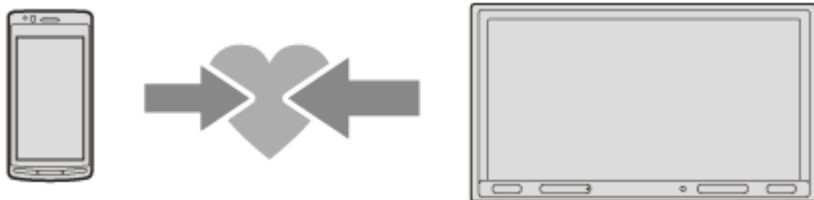
Párosítás egy BLUETOOTH eszközzel és csatlakoztatás ahhoz

Amikor először csatlakoztat egy BLUETOOTH eszközt, akkor kölcsönös regisztráció (úgynevezett „párosítás”) szükséges. A párosítás lehetővé teszi, hogy ez az egység felismerje a másikat és viszont.



- 1 **Helyezze a BLUETOOTH eszközt az egyégtől 1 méteren belülre.**
- 2 **Nyomja meg a HOME gombot, majd érintse meg a [Settings] elemet.**
- 3 **Érintse meg a [Bluetooth] elemet.**
- 4 **Érintse meg a [Bluetooth Connection], majd az [ON] elemet.**
A BLUETOOTH-jel bekapcsol, és a  (BLUETOOTH) jelzés világítani kezd az egység állapotsorán.
- 5 **Érintse meg a [Pairing] elemet.**
Miközben az egység párosítási készenléti módban van, a  (BLUETOOTH) villog.
- 6 **Annak érdekében, hogy az felismerje ezt az eszközt, végezze el a párosítást a BLUETOOTH eszközön.**
- 7 **A képernyőn válassza ki a BLUETOOTH eszköz modell nevét.**
Ha a modell neve nem jelenik meg, ismételje meg a műveletet az 5. lépéstől.
Ha megjelenik a csatlakozást megerősítő képernyő, a BLUETOOTH-eszközön hagyja jóvá a csatlakozást, majd érintse meg az [OK] gombot az egységen és/vagy a BLUETOOTH-eszközön.
- 8 **Ha a BLUETOOTH eszközhöz jelszóra* van szükség, adja meg a [0000] kódot.**
Amikor befejeződött a párosítás, a  (BLUETOOTH) tovább világít.
* A BLUETOOTH-eszköztől függően a jelszót hívhatják „kódnak”, „PIN-kódnak”, „PIN-számnak”, „jelszónak” stb.
- 9 **A BLUETOOTH eszközön válassza ki ezt az egységet a BLUETOOTH kapcsolat létrehozásához.**
A csatlakozás létrejöttkor a  (mobiltelefon) vagy a  (audio) jelzés világítani kezd.

Megjegyzés

- Az egységhez egyszerre csak egy BLUETOOTH-eszköz csatlakoztatható.
- A BLUETOOTH-kapcsolat leválasztásához kapcsolja ki a kapcsolatot az egységen vagy a BLUETOOTH-eszközön.

- A BLUETOOTH-párosítás nem lehetséges, ha az Apple CarPlay vagy az Android Auto fut.

5-027-267-61(2) Copyright 2021 Sony Corporation

Autós vevőegység
XAV-AX3200/XAV-AX3250

Csatlakoztatás egy párosított BLUETOOTH eszközhöz

Egy párosított eszköz használatához csatlakoztatni kell azt ehhez az egységhez. Bizonyos párosított eszközök automatikusan csatlakoznak.



1 Nyomja meg a HOME gombot, majd érintse meg a [Settings] elemet.



2 Érintse meg a [Bluetooth] elemet.

3 Érintse meg a [Bluetooth Connection], majd az [ON] elemet.

Ellenőrizze, hogy a  (BLUETOOTH) jelzés világítani kezd-e az egység állapotosorán.

4 Aktiválja a BLUETOOTH funkciót a BLUETOOTH eszközhöz.

5 A csatlakoztatáshoz kezelje a BLUETOOTH eszközt.

A  (mobiltelefon) vagy a  (audio) jelzés világítani kezd az állapotosoron.

Az egységhez legutoljára csatlakoztatott eszközhöz történő csatlakozás

Amikor be van kapcsolva a gyújtás, és aktiválva van a BLUETOOTH-jel, az egység megkeresi a legutoljára csatlakoztatott BLUETOOTH-eszközt, és automatikusan újracsatlakozik hozzá.

Megjegyzés

- BLUETOOTH audio adatfolyam használata közben az egységről nem lehet csatlakozni a mobiltelefonhoz. Ehelyett a mobiltelefonról csatlakozzon ehhez az egységhez.

Hangjának rögzítéséhez kihangosított hívás közben

be kell szerelnie a mikrofont (mellékelve).

Autós vevőegység

XAV-AX3200/XAV-AX3250

Tolatókamera használata

- Használat előtt be kell szerelni a tolatókamerát (nincs mellékelve).
- A CAMERA IN csatlakozóhoz csatlakozott tolatókamera képe akkor jelenik meg, amikor:
 - Az autó hátsó lámpája világít (vagy a sebességváltó az R (tolatás) pozícióra van állítva).
 - Megnyomja a HOME gombot, majd megérinti a [Rear Camera] elemet.

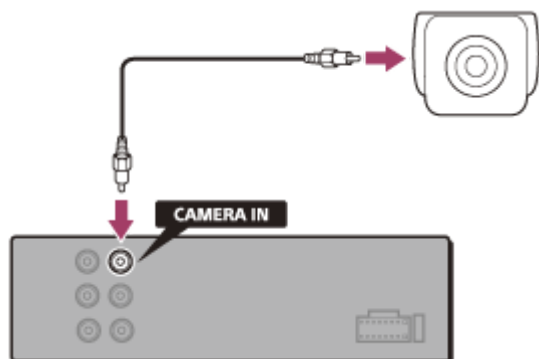

Autós vevőegység
XAV-AX3200/XAV-AX3250

Rádióhallgatás

Nyomja meg a HOME gombot, majd érintse meg a [Radio] elemet.

Vétel vezérlői/jelzései

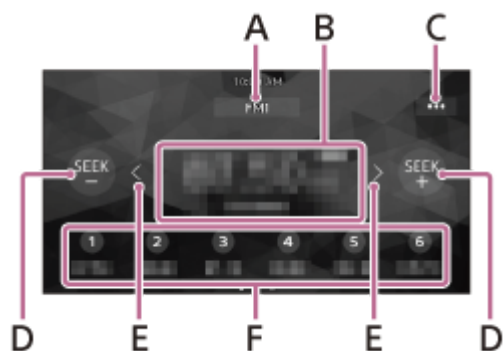

A. Aktuális sáv

A sáv módosítása (FM1, FM2, FM3, AM1 vagy AM2).

B. Aktuális frekvencia, programszolgáltatás neve*, RDS (Rádiós adatmegjelenítő rendszer) jelzése*

* Csak az RDS-vétel során érhető el.

C. ●●● (rádió beállítás)

A rádió beállításmenüjének megnyitása.

D. SEEK-/SEEK+

Automatikus hangolás.

E. < / > (balra/jobbra)

Kézi hangolás.

Érintse meg és tartsa lenyomva a frekvenciák közötti léptetéshez.

F. Állomásszámok

Válasszon ki egy tárolt állomást. Csúsztasson jobbra/balra a további állomások megjelenítéséhez.

Érintse meg az aktuális frekvenciát, és tartsa lenyomva az adott állomásszámon való tároláshoz.

Autós vevőegység
XAV-AX3200/XAV-AX3250

Hangolás

1 Válassza ki a kívánt sávot (FM1, FM2, FM3, AM1 vagy AM2).

2 Végezze el a hangolást.

Automatikus hangolás

Érintse meg a SEEK-/SEEK+ elemet.

Amikor az egység fogni kezd egy állomást, a szkennelés megáll.

Kézi hangolás

Érintse meg és tartsa lenyomva a **</>** (balra/jobbra) elemet a megfelelő frekvencia megkereséséhez, majd érintse meg többször a **</>** (balra/jobbra) elemet a kívánt frekvencia finomhangolásához.

Kézi tárolás

Ha befogta a tárolni kívánt állomást, érintse meg és tartsa nyomva a kívánt állomásszámot.

Tárolt állomások vétele

Válassza ki a sávot, majd érintse meg a kívánt állomásszámot.

Kapcsolódó témák

- [Rádióhallgatás](#)

Autós vevőegység

XAV-AX3200/XAV-AX3250

A rádió funkcióinak használata

Az alábbi funkciók a **•••** (opció) lehetőség megérintésével érhetők el a képernyő jobb felső sarkában.



[BTM (Best Tuning Memory)]

Frekvencia szerinti sorrendben tárolja az állomásokat az állomásszámokon. 18 FM-állomás és 12 AM-állomás tárolható.

[AF] (XAV-AX3250(EUR))

Kiválasztja az [ON] beállítást, és folyamatosan visszatér a hálózatban a legerősebb jellel rendelkező állomáshoz.
(Csak FM vétel közben elérhető.)

[TA] (XAV-AX3250(EUR))

Kiválasztja az [ON] beállítást, és aktuális közlekedési információkat vagy közlekedési programokat (TP) fog, ha azok elérhetők.
(Csak FM vétel közben elérhető.)

[Regional] (XAV-AX3250(EUR))

Kiválasztja az [ON] beállítást, és az éppen fogott állomáson marad, amíg az AF funkció be van kapcsolva. Ha elhagyja a regionális program vételi területét, válassza az [OFF] beállítást. Ez a funkció az Egyesült Királyságban és néhány más területen nem működik.
(Csak FM vétel közben elérhető.)

[PTY]

Kiválaszt egy programtípust a PTY listából, és elkezd megkeresni a kiválasztott programtípust sugárzó állomásokat.
(Csak FM vétel közben elérhető.)

Vészhelyzeti közlemények vétele (XAV-AX3250(EUR))

Ha az AF vagy TA funkció be van kapcsolva, a vészhelyzeti közlemények automatikusan megszakítják az aktuálisan kiválasztott forrást.

Kapcsolódó témák

- [Rádióhallgatás](#)

Autós vevőegység
XAV-AX3200/XAV-AX3250

SiriusXM Rádióhallgatás

Nyomja meg a HOME gombot, majd érintse meg a [SXM] elemet.

SiriusXM előfizetésének aktiválásához

Csak a SiriusXM nyújt Önnek egy kézből még többet abból amit hallgatni szeret. Válogasson több mint 140 csatorna közül, melyek között megtalálhatók reklámmentes zenei csatornák, a legjobb sport csatornák, hír-, beszélgetés-, vígjáték-, és szórakoztató csatornák. A műholdas rádiózás világa üdvözlí Önt. A használathoz egy SiriusXM utólag beszerelhető jármű rádióvevő és egy előfizetés szükséges. További információkért keresse fel a www.siriusxm.com webhelyet.

A SiriusXM utólag beszerelhető jármű rádióvevő és az antenna beszerelése után nyomja meg a HOME gombot, majd érintse meg a [SXM] elemet. Az 1. csatornán ekkor meg kell hogy szólaljon a SiriusXM előzetes csatorna. Miután meggyőződött róla, hogy hallja az előzetes csatornát, rádiója azonosítójának megkereséséhez válassza ki a 0. csatornát. Továbbá a rádió azonosítót megtalálhatja a SiriusXM utólag beszerelhető jármű rádióvevő alján és a csomagolásán is. Az előfizetés aktiválásához erre a számra lesz szüksége. Későbbi használat céljára jegyezze le ezt a számot.

Megjegyzés

- A SiriusXM rádió azonosító nem tartalmaz I, O, S vagy F betűket.

A SiriusXM rádióazonosító megjelenítése

1. Nyomja meg a HOME gombot, majd érintse meg a [SXM] elemet.
2. Érintse meg a ●●● (beállítás) elemet, majd válassza a [Channel Direct Select] lehetőséget.
3. Írja be a [000] értéket, majd érintse meg az [OK] gombot.

Az Egyesült Államokban aktiválhatja online is, vagy a SiriusXM hallgatói ügyfélszolgálat felhívásával:

- Látogasson el a www.siriusxm.com/activatenow oldalra
- Hívja a SiriusXM hallgatói ügyfélszolgálatot az 1-866-635-2349 számon

Kanadai előfizetés esetén kérjük forduljon a következő elérhetőséghez:

- Látogasson el a www.siriusxm.ca/activate oldalra
- Hívja az SiriusXM ügyfélszolgálatot az 1-888-539-7474 számon

Az aktiválási művelet során a SiriusXM műholdak egy aktiválási üzenetet küldenek az Ön rádiójának. Amikor a rádiója észleli, hogy a vevő megkapta az aktiválási üzenetet, a rádióján megjelenik a következő üzenet: [Subscription Updated Press Enter to Continue]. Ha megtörtént az előfizetés, akkor beállíthatja az előfizetésében szereplő csatornákat.

Megjegyzés

- Az aktiválási művelet általában 10-15 percet vesz igénybe, de egy óráig is eltarthat.
- Az aktiválási üzenet fogadásához be kell kapcsolnia rádióját és fognia kell a SiriusXM jelet.

Autós vevőegység
XAV-AX3200/XAV-AX3250

SiriusXM-csatornák behangolása

Vétel vezérlői/jelzései

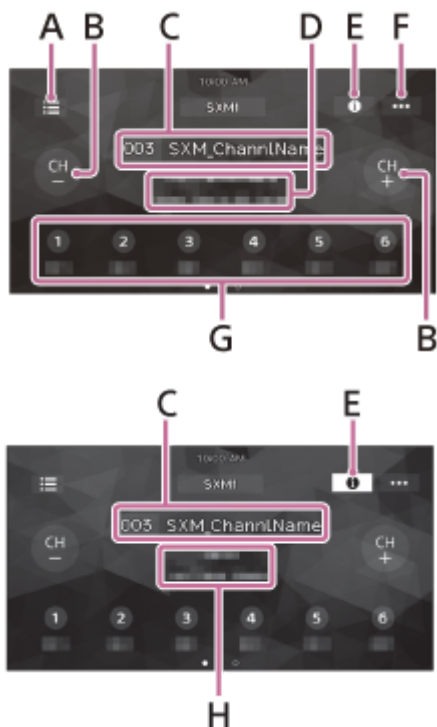

A. ☰ (lista)

Megjelenik a csatornák vagy kategóriák listája.

B. CH- (előző csatorna) /CH+ (következő csatorna)

A csatorna kiválasztása.

C: Csatorna száma, csatorna neve

D: Előadó neve, zeneszám címe

E. ⓘ (információ)

Csatornainformációk váltása.

F. ⋮ (SXM-beállítások)

Az SXM beállításmenü megnyitása.

G. Állomásszámok

Válasszon ki egy tárolt csatornát. Csúsztasson jobbra/balra a további csatornák megjelenítéséhez. Érintse meg az aktuális csatornát, és tartsa lenyomva az adott állomásszámon való tároláshoz.

H. Kategória neve, tartalom adatai

Autós vevőegység

XAV-AX3200/XAV-AX3250

Csatorna behangolása a csatornaszám megadásával

- 1 **Érintse meg a csatorna számát és nevét tartalmazó területet a SiriusXM-rádió képernyőn.**



Vagy nyomja meg a távirányítón az ENTER gombot.

- 2 **Adja meg a csatornaszámot, majd érintse meg az [OK] gombot.**

Vagy adja meg a számot a számgombokkal (0–9), majd nyomja meg a távirányítón az ENTER gombot.

Kapcsolódó témák

- [SiriusXM-csatornák behangolása](#)

Autós vevőegység

XAV-AX3200/XAV-AX3250

Csatorna behangolása a csatornák vagy kategóriák listából

- 1 **Érintse meg a ☰ (lista) elemet a SiriusXM-rádió képernyőn.**



Megjelenik a kategóriák listája.

- 2 **Érintse meg a kívánt kategóriát.**

A csatornalistából való hangoláshoz érintse meg az [All Channels] elemet.

- 3 **Érintse meg a kívánt csatornát.**

Autós vevőegység
XAV-AX3200/XAV-AX3250

A szülői felügyelet beállítása

A szülői felügyelet lehetővé teszi a felnőtt tartalommal rendelkező SiriusXM-csatornákhoz való hozzáférés korlátozását. Bekapcsolt állapotban a szülői felügyelet egy jelszó megadását kéri a zárolt csatornák behangolásához. A jelszóval és a csatornák zárolásával kapcsolatosan alább találhat információkat.

- 1 **Érintse meg a **•••** (beállítás) elemet a SiriusXM-rádió képernyőn, majd érintse meg a [Parental Control] gombot.**



Megjelenik a jelszó bevitelére szolgáló képernyő.

- 2 **Adja meg 4 jegyű jelszavát a számbillentyűkkel, majd érintse meg az [OK] gombot.**

Megjelenik a jelszó megerősítésére szolgáló képernyő.

- 3 **Adja meg újra 4 jegyű jelszavát, majd érintse meg az [OK] gombot.**

Bekapcsol a szülői felügyelet funkció, és a csatornák zárolva lesznek.

Csatornák feloldása/újbolí zárolása

1. Érintse meg a **•••** (beállítás) elemet, majd a [Parental Control] lehetőséget.
Megjelenik a jelszó bevitelére szolgáló képernyő.
2. Adja meg 4 jegyű jelszavát a számbillentyűkkel, majd érintse meg az [OK] gombot.

A jelszó módosításához

1. Érintse meg a **•••** (beállítás) elemet, majd a [Pass Code Change] lehetőséget, és adja meg jelenlegi jelszavát.
2. Adja meg az új jelszót, majd nyomja meg az [OK] gombot.
Megjelenik a jelszó megerősítésére szolgáló képernyő.
3. Adja meg ismét az új jelszót, majd nyomja meg az [OK] gombot.

Autós vevőegység
XAV-AX3200/XAV-AX3250

Az SXM-funkciók használata

Az alábbi funkciók a **•••** (beállítás) lehetőség megérintésével érhetők el a SiriusXM-rádió képernyőn.



[Channel Direct Select]

Behangolja a kívánt csatornát a csatornaszám közvetlen megadásával.

[Parental Control]

Be- vagy kikapcsolja a gyermekzárát.

[Pass Code Change]

Módosítja a Parental Control funkció jelszavát.

Autós vevőegység
XAV-AX3200/XAV-AX3250

A DAB/DAB+ rádió hallgatása

Nyomja meg a HOME gombot, majd érintse meg a [DAB+] elemet.

Tipp

- Állítsa az [Antenna Power] elemet [ON] értékre (alapértelmezett) vagy [OFF] értékre az DAB antenna (nincs mellékelve) típusától függően.
- Ha a gyári beállítások visszaállítását követően az első alkalommal választja ki a [DAB+] forrást, akkor automatikusan elindul az automatikus hangolás. Várja meg míg befejeződik az automatikus hangolás. (Megszakítás esetén az automatikus hangolás a [DAB+] következő kiválasztásakor újraindul.) Ha az automatikus hangolás egyetlen DAB-állomást sem tárol, végezze el a hangolást a  (lista) [Auto Tune] elemének megérintésével.

Vétel vezérlői/jelzései

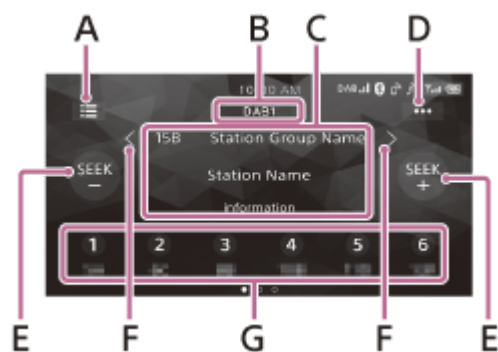

A. (lista)

Az állomáslista megnyitása.

B. Aktuális sáv

A sáv módosítása (DAB1, DAB2 vagy DAB3).

C. Állomáscsoport neve, állomás neve

D. (DAB beállítások)

A DAB beállításmenü megnyitása.

E. SEEK-/SEEK+

Állomások keresése.

F. / (balra/jobbra)

Állomáscsoportok keresése.

(Csak akkor érhető el, ha a [Seek By] beállítása [Station Gp].)

G. Állomásszámok

Válasszon ki egy tárolt állomást. Csúsztasson jobbra/balra a további állomások megjelenítéséhez.

Érintse meg az aktuális állomást, és tartsa lenyomva az adott állomásszámon való tároláshoz.

Kapcsolódó témák

- [Az DAB-funkciók használata](#)

Autós vevőegység

XAV-AX3200/XAV-AX3250

Egy állomás keresése állomáscsoport alapján

A használat előtt állítsa a [Seek By] beállítást [Station Gp] értékre az állomáscsoportok szerinti kereséshez.

1 Érintse meg a SEEK+/- elemet egy állomás kereséséhez.

Amikor az egység fogni kezd egy állomást, a szkennelés megáll. Addig keressen, amíg meg nem találja a kívánt állomást.

Állomáscsoport keresése

Érintse meg és tartsa lenyomva a **</>** (balra/jobbra) elemet egy állomáscsoport kereséséhez, és engedje el, ha megjelenik a kívánt állomáscsoport.

Állomások kézi tárolása

Ha befogta a tárolni kívánt állomást, érintse meg és tartsa nyomva a kívánt állomászámot.

Tárolt állomások vétele

Érintse meg a kívánt állomászámot.

Kapcsolódó témák

- [Az DAB-funkciók használata](#)

Autós vevőegység
XAV-AX3200/XAV-AX3250

Egy állomás keresése az állomás neve alapján

A használat előtt állítsa a [Seek By] beállítást [A-Z] értékre az állomásnév szerinti kereséshez.

1 Érintse meg a  (lista) elemet.

Megjelenik az állomások listája.

2 Érintse meg a kívánt állomást.

Keresés a lejátszási képernyőről

Érintse meg a SEEK+/- elemet az előző/következő állomásra kapcsoláshoz.

Az állomáslista frissítése

Érintse meg a  (lista) elemet, majd az [Auto Tune] elemet.

Kapcsolódó témák

- [Az DAB-funkciók használata](#)

Autós vevőegység
XAV-AX3200/XAV-AX3250

Az DAB-funkciók használata

Az alábbi funkciók a **...** (beállítás) lehetőség megérintésével érhetők el a DAB-/DAB+-rádió képernyőn.



[Seek By]

Beállítja az állomások keresésének módját: [A-Z] (Keresés állomás neve alapján), [Station Gp] (Keresés állomáscsoport alapján).

[Announce]

Engedélyezi a DAB-közleményeket az aktuálisan kiválasztott forrás megszakításával: [ON], [OFF].
Egy DAB-közlemény során a hangerőt a rendszer a TA elemnél az RDS helyen beállított szintre állítja.

[Soft Link]

Ha az aktuális program jele túl gyenge a vételhez, akkor automatikusan megkeresi és behangolja ugyanazt a programot vagy egy hasonlót: [ON], [OFF].

A „Hard Link” ugyanazt a programot követi, míg a „Soft Link” egy hasonló programot követ.

Soft Link	DAB/FM
OFF	Csak Hard Link
ON	Hard Link/Soft Link

[Information]

Megjeleníti az aktuálisan kiválasztott állomáscsoport nevét, az állomás nevét, az állomás PTY típusát stb.

[Antenna Power]

Ellátja árammal a DAB antenna bemeneti kapcsát: [ON], [OFF].

Kapcsolódó témák

- [A rádió funkcióinak használata](#)

Autós vevőegység

XAV-AX3200/XAV-AX3250

Egy USB eszköz lejátszása

Az MSC (Mass Storage Class) típusú, az USB szabványnak megfelelő USB-eszközök* használhatók.

* pl. egy USB flash meghajtó, egy digitális média lejátszó

Megjegyzés

- Az USB eszköze kompatibilitásának ellenőrzéséhez látogasson el a terméktámogatási honlapra.
- Ellenőrizze az USB-lejátszáshoz támogatott fájlformátumokat.

- 1 Csökkentse le az egységen a hangerőt.**
- 2 Csatlakoztassa az USB-eszközt az USB-porthoz.**
- 3 Nyomja meg a HOME gombot, majd érintse meg a [USB] elemet.**
Elindul a lejátszás.

Az USB eszköz eltávolítása

Kapcsolja ki az egységet, vagy állítsa a gyújtást ACC ki állásba, majd távolítsa el az USB-eszközt.

Kapcsolódó témák

- [Az USB-lejátszáshoz támogatott formátumok](#)
- [Vevőszolgálati honlapok](#)

Autós vevőegység
XAV-AX3200/XAV-AX3250

Egy BLUETOOTH eszköz lejátszása

Olyan csatlakoztatott eszközön játszhat le tartalmakat, amely támogatja a BLUETOOTH A2DP (Fejlett hangküldési profil) funkciót.



- 1 Hozzon létre BLUETOOTH-kapcsolatot az audioeszközzel.
- 2 Nyomja meg a HOME gombot, majd érintse meg a [Bluetooth] elemet.
- 3 Az eszközön indítsa el a lejátszást.

Megjegyzés

- Az audio eszköztől függően lehetséges, hogy olyan információk, mint a cím, a zeneszám száma/ideje és a lejátszási állapot nem jelennek meg ezen az egységen.
- Az audio eszköz lejátszása akkor sem áll meg, ha ezen az egységen módosítják a forrást.
- A BLUETOOTH-párosítás nem lehetséges, ha az Apple CarPlay fut.

A BLUETOOTH eszköz hangerő szintjének más forrásokhoz történő beállításához

Csökkenheti az egység és a BLUETOOTH-eszköz hangereje közötti különbséget:

Lejátszás közben érintse meg a ●●● (beállítás) elemet, majd állítsa be az [Input Level] értékét -6 és +6 között.

Kapcsolódó témák

- [Csatlakoztatás egy párosított BLUETOOTH eszközhöz](#)

Autós vevőegység

XAV-AX3200/XAV-AX3250

A/V-eszköz lejátszása

- 1** Kapcsolja ki az A/V-eszközt.
- 2** Csökkentse le az egységen a hangerőt.
- 3** Csatlakoztassa az A/V-eszközt az egység A/V IN csatlakozójához.
- 4** Nyomja meg a HOME gombot, majd érintse meg a [A/V IN] elemet.
- 5** Kapcsolja be az A/V-eszközt.
Elindul a lejátszás.

Autós vevőegység

XAV-AX3200/XAV-AX3250

Ismétléses lejátszás és véletlenszerű lejátszás

- 1 Lejátszás közben nyomja meg többször a  (ismétlés) vagy a  (véletlenszerű lejátszás) gombot, amíg meg nem jelenik a kívánt lejátszási mód.

Kis időbe telhet, hogy a lejátszás a kiválasztott módban történjen.

A rendelkezésre álló módok a kiválasztott hangforrástól és a csatlakoztatott eszköztől függően különbözőek lehetnek.

Autós vevőegység

XAV-AX3200/XAV-AX3250

Fájl keresése a Lista képernyőn

1 USB-lejátszás közben érintse meg a ☰ (lista) elemet.

Megjelenik az éppen lejátszott elem listaképernyője.

Amikor csatlakoztatja az USB-eszközt az USB-porthoz, érintse meg a 🎵 (audió) vagy 📺 (videó) elemet a fájl típus szerinti listázáshoz.



2 Érintse meg a kívánt elemet.

Elindul a lejátszás.

Autós vevőegység

XAV-AX3200/XAV-AX3250

Egyéb beállítások lejátszás közben

Ha lejátszik egy videót egy A/V IN-csatlakozóhoz csatlakoztatott A/V-eszközzel, vagy egy USB-porthoz csatlakoztatott USB-eszközzel, további beállítások érhetőek el a ●●● (beállítás) elem megérintésével. Az elérhető elemek a forrástól függően változnak.

Picture EQ

Állítsa be a képminőséget a saját ízlése szerint: [Dynamic], [Standard], [Theater], [Custom]. (Csak akkor érhető el, ha a parkolófék aktív.)

Aspect

Kiválasztja az egység képernyőjének képarányát. (Csak akkor érhető el, ha a parkolófék aktív.)

Elem	Részletek
Normal	4:3 arányú, eredeti méretű képet jelenít meg, és a 16:9 képernyő szélét oldalsávok töltik ki.
Zoom	4:3 arányú letterbox formátumra átalakított 16:9 képet jelenít meg.
Full	A 16:9 arányú képet eredeti méretében jeleníti meg.
Captions	Vízszintesen felnagyítja a képet, közben a képaláírást a képernyő méretéhez igazítja.

Audio Input Level

Állítsa be az egység és a csatlakoztatott eszköz hangereje közötti különbséget: -10 és +15 között. (Csak akkor érhető el, ha a parkolófék aktív.)

Autós vevőegység
XAV-AX3200/XAV-AX3250

Mobiltelefon előkészítése

Egy mobiltelefon használatához csatlakoztassa azt az egységhez.



Megjegyzés

- Ha az Apple CarPlay vagy az Android Auto funkció aktív, a kihangosított hívási funkciók nem érhetőek el. Ilyen esetben használja az alkalmazás kihangosított hívási funkcióit.

Kapcsolódó témák

- [Egy Bluetooth® eszköz előkészítése](#)

Autós vevőegység
XAV-AX3200/XAV-AX3250

Hívás fogadása

1 Hívás fogadásához érintse meg a  (hívás) gombot.

A telefonhívás elindul.

Megjegyzés

- A csengőhangot és a beszélő hangját az első hangszórók közvetítik. Ha ki szeretné választani a hangszórókat a kihangosított híváshoz, nyomja meg a HOME gombot, majd érintse meg a [Settings] elemet, és válassza a [Phone Call Sound] beállítást a [Sound] területen.

Hívás elutasítása/befejezése

Érintse meg a  (hívás befejezése) gombot.

Kapcsolódó témák

- [Mobiltelefon előkészítése](#)

Autós vevőegység
XAV-AX3200/XAV-AX3250

Hívás indítása

1 Nyomja meg a HOME gombot, majd érintse meg a [Phone] elemet.

2 Érintse meg az egyik hívásikont a BLUETOOTH-telefon kijelzőjén.

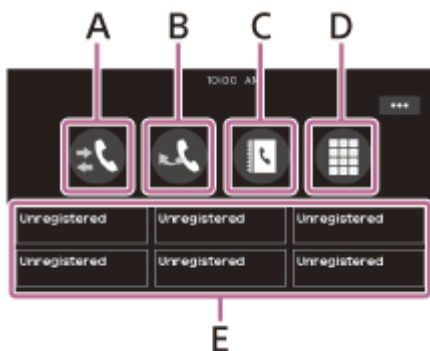

A. 📞 (híváselőzmények)*

Válasszon ki egy partnert a híváselőzmények közül. Az egység a legutóbbi 20 hívást tárolja.

B. 📞 (újrátárcsázás)

Automatikusan felhívja az utoljára hívott partnert.

C. 📞 (partnerek)*

Válasszon ki egy partnert a név/számlistából. Ha a kívánt partnert betűrend szerint szeretné megkeresni a névlistában, érintse meg a 🔍 (betűrendes keresés) gombot.

D. 📞 (tárcsázó)

Adja meg a telefonszámot.

E. Kedvencek

Válassza ki a tárolt partnert.

A partnerek tárolásához tekintse meg az alábbi, „Telefonszámok hozzáadása a Kedvencekhez” című szakaszt.

* A mobiltelefonnak támogatnia kell a PBAP (telefonkönyv-hozzáférési profil) funkciót.

3 Érintse meg a 📞 (hívás) gombot.

A telefonhívás elindul.

Telefonszámok hozzáadása a Kedvencekhez

A kedvencek között legfeljebb 6 partnert tárolhat.

1. A telefon képernyőjén érintse meg a 📞 (partnerek) elemet, és válassza ki azt a telefonszámot, amelyet hozzá szeretne adni a kedvencekhez.
Megjelenik a megerősítésre szolgáló képernyő.
2. Érintse meg a [Add to Favorites] elemet.
3. Érintse meg a kívánt előre beállított értéket a kedvenceknél a telefonszám tárolásához.
A partnert a rendszer tárolja a kedvencek között.

Kapcsolódó témák

- [Mobiltelefon előkészítése](#)

Autós vevőegység
XAV-AX3200/XAV-AX3250

Hívás közben elérhető műveletek

Csengőhang hangerejének beállítása

Nyomja meg a VOL (hangerő) +/- gombot hívás fogadásakor.

A beszélő hangerejének beállítása

Nyomja meg a VOL (hangerő) +/- gombot hívás közben.

A hangerő beállítása a másik fél számára (mikrofon jelerősítés beállítása)

Kihangosított hívás közben érintse meg a ●●● (beállítás) gombot, majd állítsa a [MIC Gain] beállítást [High], [Middle] vagy [Low] értékre.

A visszhang és a zaj csökkentése (visszhang/zajkioltási mód)

Hívás közben érintse meg a ●●● (beállítás) gombot, majd állítsa a [Speech Quality] beállítást [Mode 1] vagy [Mode 2] értékre.

Kihangosított és kézi mód közötti átkapcsoláshoz

Ha hívás közben át szeretné váltani a telefonhívás hangját az egység és a mobiltelefon között, érintse meg a  (hangszóró/telefon) gombot.

Megjegyzés

- A mobiltelefontól függően elképzelhető, hogy ez a művelet nem áll rendelkezésre.

Bejövő hívás automatikus fogadása

Érintse meg a ●●● (beállítás) gombot, majd állítsa az [Auto Answer] beállítást [ON] értékre.

Autós vevőegység

XAV-AX3200/XAV-AX3250

Apple CarPlay

Az Apple CarPlay segítségével úgy használhatja iPhone-ját az autóban, hogy közben végig az útra koncentrálhat.

Megjegyzések az Apple CarPlay használatával kapcsolatban

- Az Apple CarPlay webhelyén tekintse meg a támogatott iOS-verziók listáját. A használat előtt frissítsen az iOS legújabb verziójára.
- Az Apple CarPlay alkalmazással kapcsolatos információkat az iPhone kézikönyvében vagy az Apple CarPlay webhelyén talál.
- Mivel az alkalmazásnak szüksége van az iPhone GPS funkciójára, helyezze olyan helyre az iPhone-t, ahol megfelelően tudja fogadni a GPS-jeleket.

1 Csatlakoztassa az iPhone-t az USB-porthoz.

Az iPhone csatlakoztatásához használja az iPhone USB-s csatlakozókábelét (nincs mellékelve).

2 Nyomja meg a HOME gombot, majd érintse meg a Apple CarPlay ikont.

Az iPhone kijelzője megjelenik az egység kijelzőjén. Innen érintéssel vezérelheti az alkalmazásokat.

Az Apple CarPlay embléma azt jelenti, hogy a jármű felhasználói felülete megfelel az Apple teljesítménnyel szemben támasztott elvárásainak. Az Apple nem vállal felelősséget a jármű működéséért, illetve annak biztonsági és jogszabályoknak való megfeleléséért.

Kérjük, vegye figyelembe, hogy a termék iPhone készülékkel való használata kihatással lehet a vezeték nélküli kapcsolat teljesítményére.

Autós vevőegység
XAV-AX3200/XAV-AX3250

Android Auto™

Az Android Auto kifejezetten a vezetők igényeire szabottan terjeszti ki az Android platform használatát az autókra.

Megjegyzések az Android Auto használatával kapcsolatban

- Az Android Auto webhelyén tekintse meg a támogatott OS-verziók listáját. A használat előtt frissítsen az OS legújabb verziójára.
- Android-telefonjának támogatnia kell az Android Auto szolgáltatást.
- Töltse le az Android Auto alkalmazást a Google Play Áruházból.
- Az Android Auto alkalmazással kapcsolatos információkat az Android telefon kézikönyvében vagy az Android Auto webhelyén talál.
- Mivel az alkalmazásnak szüksége van az Android-telefon GPS funkciójára, helyezze olyan helyre az Android-telefont, ahol megfelelően tudja fogadni a GPS-jeleket.
- Előfordulhat, hogy az Android Auto nem érhető el az Ön országában vagy régiójában.

1 Csatlakoztassa Android-telefonját az USB-porthoz.

Az Android-telefon csatlakoztatásához használja a megfelelő csatlakozókábelt (nincs mellékelve).

2 Nyomja meg a HOME gombot, majd érintse meg a Android Auto ikont.

Az Android Auto felülete teljes képernyős méretben jelenik meg az egység kijelzőjén. Innen érintéssel vezérelheti az alkalmazásokat.

Autós vevőegység

XAV-AX3200/XAV-AX3250

WebLink™

A „WebLink Host” alkalmazás lehetővé teszi a „WebLink Apps”, például egy videó- vagy zenelejátszó használatát a csatlakoztatott iPhone/Android-telefonon.

Megjegyzések az WebLink™ használatával kapcsolatban

- Az WebLink™ webhelyén tekintse meg a támogatott OS-verziók listáját. A használat előtt frissítsen az OS legújabb verziójára.
- A kompatibilis modellek listáját a következő támogatási webhelyen tekintheti meg:
<http://abaltatech.com/WL>
- Töltse le a „WebLink Host” alkalmazást, amely Android készülékekre a Google Play áruházból, iPhone készülékekre pedig az App Store áruházból tölthető le.
- A beállítások konfigurálásához hálózati csatlakozásra, például kezdeti csatlakozási beállításra lehet szükség. Biztosítsa, hogy iPhone/Android készülékén rendelkezésre álljon hálózati csatlakozás.
- A Cast funkció használatkor lehetséges, hogy iPhone/Android készülékén beállításokat kell elvégezni.
- A „WebLink Apps”, alkalmazással kapcsolatban részletes információkat a „WebLink Apps” honlapján találhat.
- Előfordulhat, hogy a WebLink™ funkció és/vagy egy bizonyos „WebLink Apps” nem érhető el az Ön országában vagy régiójában.
- A Cast funkció használatkor és az iPhone csatlakoztatásakor a kijelző iránya ugyan az mint az iPhone kijelzője.

1 iPhone-/Android-telefon csatlakoztatása a fő egységhez BLUETOOTH használatával.

2 Csatlakoztassa iPhone/Android-telefonját az USB-porthoz.

Az iPhone csatlakoztatásához használja az iPhone USB-s csatlakozókábelét (nincs mellékelve).
Az Android-telefon csatlakoztatásához használja a megfelelő csatlakozókábelt (nincs mellékelve).

3 Nyomja meg a HOME gombot, majd érintse meg a WebLink™ ikont.

A WebLink™ felülete megjelenik az egység kijelzőjén. Innen érintéssel vezérelheti az alkalmazásokat.

Tipp

- Alkalmazást válthat az Apple CarPlay/Android Auto és a WebLink™ között, ha ezek az alkalmazások telepítve vannak iPhone/Android telefonján.

Autós vevőegység

XAV-AX3200/XAV-AX3250

Parancsok kiadása ujjmozdulatokkal

A gyakran használt műveleteket úgy is elvégezheti, hogy az ujjával pöccint a vételi vagy lejátszási kijelzőn.

Megjegyzés

- Az alábbiakban leírt, ujjmozdulatokkal kiadott parancsok az Apple CarPlay, Android Auto és a WeLink™ alkalmazásban nem használhatók.

Pöccintés balról jobbra

Rádióhallgatás:

állomás keresése előrefelé haladva. (Ugyanaz, mint az  (következő) nyomva tartása.)

SiriusXM-vétel (XAV-AX3200(UC)/XAV-AX3250(UC)):

hangolás a következő csatornára (channel +).

Videó- vagy hanglejátszás:

ugrás a következő fájlra/zeneszámra. (Ugyanaz, mint a  (következő).)

Pöccintés jobbról balra

Rádióhallgatás:

állomás keresése hátrafelé haladva. (Ugyanaz, mint az  (előző) nyomva tartása.)

SiriusXM-vétel (XAV-AX3200(UC)/XAV-AX3250(UC)):

hangolás az előző csatornára (channel –).

Videó- vagy hanglejátszás:

ugrás az előző fájlra/zeneszámra. (Ugyanaz, mint az  (előző).)

Pöccintés felfelé

Rádióhallgatás:

tárolt állomás hallgatása (lépés a következőre).

SiriusXM-vétel (XAV-AX3200(UC)/XAV-AX3250(UC)):

hangolás a következő előre beállított állomásra (preset +).

Pöccintés lefelé

Rádióhallgatás:

tárolt állomás hallgatása (lépés az előzőre).

SiriusXM-vétel (XAV-AX3200(UC)/XAV-AX3250(UC)):

hangolás az előző előre beállított állomásra (preset –).

Autós vevőegység

XAV-AX3200/XAV-AX3250

Alapvető beállítási művelet

A következő beállítási kategóriákba tartozó elemeket állíthatja be: általános beállítások (General), hangbeállítások (Sound), megjelenítési beállítások (Visual), BLUETOOTH-beállítások (Bluetooth).

1 Nyomja meg a HOME gombot, majd érintse meg a [Settings] elemet.

2 Érintse meg a kívánt beállítási kategóriát.

A forrástól és a beállításoktól függően a beállítható elemek eltérők lehetnek.

3 A görgetősáv mozgatásával válassza ki a kívánt elemet.

Az előző képernyőre történő visszalépéshez

Érintse meg a  (vissza) gombot.

Váltás a lejátszási képernyőre

Érintse meg a  (vissza a lejátszási képernyőre) gombot.

Kapcsolódó témák

- [Általános beállítások \(General\)](#)
- [Hangbeállítások \(Sound\)](#)
- [Megjelenítési beállítások \(Visual\)](#)
- [BLUETOOTH-beállítások \(Bluetooth\)](#)
- [Demonstrációs mód visszavonása](#)

Autós vevőegység
XAV-AX3200/XAV-AX3250

Általános beállítások (General)

Language

Kiválasztja a kijelző nyelvét: [English], [Español], [Français], [Deutsch], [Italiano], [Português], [Русский], [ไทย], [العربية], [简体中文], [繁體中文], [한국어], [Indonesia].

Demo

Aktiválja a bemutatót: [OFF], [ON].

Date/Time

Elem	Részletek
Set Date/Time	Beállítja a dátumot és az időt: [Auto(RDS)], [Manual]. (XAV-AX3250(EUR)): [Auto(DAB)], [Manual].
Date Format	Kiválasztja a formátumot: [DD-MM-YYYY], [MM-DD-YYYY], [YYYY-MM-DD].
Time Format	Kiválasztja a formátumot: [12-hour], [24-hour].

Beep

Bekapcsolja a működtetési hangjelzést: [OFF], [ON].

Rear View Camera

Kiválasztja a tolatókamera képét: [OFF], [Normal], [Reverse] (tükörkép).

A [Guide Line Adjust] beállítja a tolatókamera képén a vezetőkeretet.

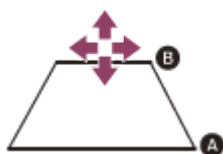

Az igazításhoz érintse meg a keret közeli **A** vagy távoli **B** oldalát (vörös szakaszok).



A keret pozícióját a </>/^/ >/ >/ > (bal/fel/jobb/le) gombokkal, a szélességét pedig a → ← (befelé) vagy ← → (kifelé) gombokkal állíthatja be.

Steering Control

Kiválasztja a csatlakoztatott távirányító beviteli módját. Az üzemzavar elkerülése érdekében használat előtt biztosítsa, hogy az üzemmód megfelelően a csatlakoztatott távirányítóknak.

Elem	Részletek
Custom	A kormánykerék távirányítójának beviteli módja (kövesse a  (regisztráció/beállítás) eljárását a funkciók regisztrálásához a csatlakoztatott távirányítón).
Preset	A vezetékes távirányító beviteli módja, kivéve a kormánykerék távirányítóját.
 (regisztráció/beállítás)	<p>Megjelenik a kormányzási gombok képernyője.</p> <ol style="list-style-type: none"> 1 Nyomja meg és tartsa lenyomva azt a gombot, amelyet hozzá szeretne rendelni a kormánykerékhez. A képernyő világítani kezd a gomb (készletléti állapotba kerül). 2 Nyomja meg és tartsa lenyomva azt a gombot a kormánykeréken, amelyhez hozzá szeretné rendelni a funkciót. A képernyőn megváltozik a gomb színe (világítani kezd, vagy narancssárga vonal veszi körül). 3 További funkciók regisztrálásához ismételje meg az 1 és 2 lépést. (Csak akkor érhető el, ha a [Steering Control] beállítása [Custom].)

Megjegyzés

- A beállítás során a csatlakoztatott távirányító másra nem használható, akkor sem, ha már regisztrálva vannak rajta más funkciók. Használja az egység gombjait.
- Ha a regisztráció során hiba történik, az összes regisztrált információ törlődik. Előlről kell kezdenie a regisztrációt.
- Elképzelhető, hogy bizonyos járműveken ez a funkció nem áll rendelkezésre. Járműve kompatibilitásának ellenőrzéséhez látogasson el a terméktámogatási honlapra.

Driving Position

Kiválasztja a vezetési pozíciót az Apple CarPlay és az Android Auto optimális használatához: [Left Side], [Right Side].

Tuning Steps (XAV-AX3200(E)/XAV-AX3200(E17)/XAV-AX3200(IN)/XAV-AX3250(EUR))

Beállítja az ország vagy régió FM/AM hangolási lépésközét.

XAV-AX3200(E)/XAV-AX3200(E17)/XAV-AX3200(IN): [50kHz/9kHz], [100kHz/10kHz], [200kHz/10kHz]

XAV-AX3250(EUR): [50kHz/9kHz], [100kHz/9kHz]

SXM Reset (XAV-AX3200(UC)/XAV-AX3250(UC))

Inicializálja a SiriusXM Connect Vehicle Tuner beállításait (előre beállított csatornák/gyermekzár): [Reset], [Cancel].

Factory Reset

Minden beállítást visszaállít a gyári értékekre.

Firmware Version

Frissíti és ellenőrzi a firmware verzióját.

Open Source Licenses

Megjeleníti a szoftverlicencket.

Kapcsolódó témák

- [Alapvető beállítási művelet](#)
- [Vevőszolgálati honlapok](#)

5-027-267-61(2) Copyright 2021 Sony Corporation

Autós vevőegység

XAV-AX3200/XAV-AX3250

Hangbeállítások (Sound)

EXTRA BASS

A hangerővel szinkronban kiemeli a basszus hangot: [OFF], [1], [2].

EQ10/Subwoofer

Kiválaszt egy hangszínszabályozó görbét, és beállítja a mélynyomó hangerejét.
(Csak akkor áll rendelkezésre, ha ki van választva valamilyen forrás.)

Elem	Részletek
EQ10	Kiválasztja a hangszínszabályozó görbét: XAV-AX3200(UC)/XAV-AX3250(UC)/XAV-AX3250(EUR) [OFF], [R&B], [Rock], [Pop], [Hip-Hop], [Dance], [EDM], [Jazz], [Soul], [Country], [Custom] XAV-AX3200(E)/XAV-AX3200(E17) [OFF], [R&B], [Rock], [Pop], [Hip-Hop], [Dance], [EDM], [Jazz], [Regueton], [Salsa], [Custom] XAV-AX3200(IN) [Bollywood], [R&B], [Rock], [Pop], [Hip-Hop], [Dance], [EDM], [Jazz], [Regueton], [Custom], [OFF] [Custom] beállítja a hangszínszabályozó görbét: -6 és +6 között.
Subwoofer	Beállítja a mélynyomó hangerejét: [OFF], -10 és +10 között.

Balance/Fader

Beállítja az egyensúly és az úsztatás szintjét.

Elem	Részletek
Balance	A bal és jobb oldali hangszórók hangzásának egyensúlyát állítja be: [L15] és [R15] között.
Fader	Az első és hátsó hangszórók hangzásának egyensúlyát állítja be: [Front 15] és [Rear 15] között.

Crossover

Beállítja a levágási frekvenciákat és a mélynyomó fázisát.

Elem	Részletek
High Pass Filter	Az első és hátsó hangszórók levágási frekvenciáját állítja be: [OFF], [50Hz], [60Hz], [80Hz], [100Hz], [120Hz].
Low Pass Filter	A mélynyomó levágási frekvenciáját állítja be: [OFF], [50Hz], [60Hz], [80Hz], [100Hz], [120Hz].
Subwoofer Phase	A mélynyomó fázisát állítja be: [Normal], [Reverse].

DSO (Dynamic Stage Organizer)

Feljavítja a hangkimenetet: [OFF], [Low], [Middle], [High].

Volume Settings

Minden forráshoz beállítja a hangerőt.

Elem	Részletek
Media	Beállítja a média hangerejét: 0 és 50 között.
Radio Announcements (XAV-AX3250(EUR))	Beállítja a rádió hírek hangerejét: 0 és 50 között.
Phone Call	Beállítja a telefonhívások hangerejét: 0 és 50 között.
Ring Tone	Beállítja a csengetés hangerejét: 0 és 50 között.
Voice Recognition	Beállítja a beszédfelismerés hangerejét: 0 és 50 között.
Navigation Guidance	Beállítja a navigációs segítség hangerejét: 0 és 50 között.

Megjegyzés

- Mivel a hangerő beállításkor túl nagy lehet a környezeti hangok észleléséhez, a hangerő beállításához parkoljon le autójával egy nyugodt helyen.

Phone Call Sound

Kiválasztja a hangszórókat a kihangosított híváshoz: [Front], [Rear], [All].

Guidance during Call

Aktiválja a Apple CarPlay értesítéseit navigáció útmutatással vagy telefonhívás során figyelmeztető hangjelzéssel: [ON], [OFF].

(Ha a Android Auto csatlakoztatva van, akkor nem érhető el.)

Kapcsolódó témák

- [Alapvető beállítási művelet](#)

Autós vevőegység

XAV-AX3200/XAV-AX3250

Megjelenítési beállítások (Visual)

Wallpaper

A kívánt szín megérintése után módosítja a háttérképet.

Fénykép beállítása háttérképnek (XAV-AX3200(UC)/XAV-AX3200(E)/XAV-AX3200(E17)/XAV-AX3200(IN)/XAV-AX3250(EUR))

Beállíthatja háttérképnek MSC (Mass Storage Class) típusú USB-eszközön tárolt kedvenc fényképét is.

Miután csatlakoztatta az USB-eszközt az USB-porthoz, a [You can import a photo from a USB device] felirat jelenik meg a képernyőn.

Érintse meg az [Import] elemet, és válassza ki a kedvenc fényképét.

(Csak olyan fényképek esetében érhető el, amelyek JPEG-fájlok, és legfeljebb 6 MB méretűek.)

Dimmer for Monitor & Illum.

Elhalványítja a képernyőt és tompítja a gombok kivilágítását: [OFF], [Auto], [ON].

(Az [Auto] beállítás csak akkor áll rendelkezésre, ha csatlakoztatva van a világítás vezérlővezetéke, és be vannak kapcsolva a fényszórók.)

A  (regisztráció/beállítás) gombbal állíthatja be a fényerőt a tompítás bekapcsolása után, -5 és +5 között.

Illum. Level on Monitor OFF

Tompítja a gombok kivilágítását, amikor a monitor ki van kapcsolva: [OFF], [1], [2], [3], [4].

Touch Screen Adjust

Módosítja az érintőképernyő kalibrálását, ha nem ott érinti meg a képernyőt, ahol a kívánt elem található.

Kapcsolódó témák

- [Alapvető beállítási művelet](#)

Autós vevőegység
XAV-AX3200/XAV-AX3250

BLUETOOTH-beállítások (Bluetooth)

Bluetooth Connection

Aktiválja a BLUETOOTH-jelet: [OFF], [ON], [Pairing] (párosítási készenléti állapotba lép).

Bluetooth Device Info

Megjeleníti az egységhez csatlakoztatott BLUETOOTH-eszközre vonatkozó információkat.
(Csak akkor érhető el, ha a [Bluetooth Connection] beállítása [ON], és a BLUETOOTH eszköz csatlakoztatva van az egységhez.)

Bluetooth Reset

Inicializálja a BLUETOOTH-hoz kapcsolódó összes beállítást, például a párosítási információkat, a híváselőzményeket, a csatlakoztatott BLUETOOTH-eszközök előzményeit stb.

Kapcsolódó témák

- [Alapvető beállítási művelet](#)

Autós vevőegység

XAV-AX3200/XAV-AX3250

Demonstrációs mód visszavonása

- 1 Nyomja meg a HOME gombot, majd érintse meg a [Settings] elemet.
 - 2 Érintse meg a [General], majd a [Demo] elemet, és állítsa [OFF] értékre.
 - 3 A beállítási menüből való kilépéshez érintse meg kétszer a  (vissza) gombot.
-

Kapcsolódó témák

- [Általános beállítások \(General\)](#)

Autós vevőegység
XAV-AX3200/XAV-AX3250

A firmware frissítése

A firmware frissítéséhez látogasson el a terméktámogatási honlapra és kövesse az online útmutatásokat.

Megjegyzés

- A frissítés során ne válassza le az USB-eszközt.

Kapcsolódó témák

- [Vevőszolgálati honlapok](#)

Autós vevőegység

XAV-AX3200/XAV-AX3250

Óvintézkedések

- Az elektromos antenna automatikusan kinyílik.
- Amikor átruhazza a tulajdonjogát, vagy leselejtezi azt az autót, amelybe az egység be van szerelve, a gyári beállítások visszaállításával állítson vissza minden beállítást a gyári értékekre.
- Ne öntsön folyadékot az egységre.

Biztonsággal kapcsolatos megjegyzések

- Tartsa be a helyi közlekedési szabályokat, törvényeket és szabályozásokat.
- Vezetés közben
 - Ne nézze vagy működtesse az egységet, mert az elterelheti a figyelmét, és balesethez vezethet. Parkoljon le az autóval egy biztonságos helyre az egységen lejátszott tartalmak megtekintéséhez vagy az egység működtetéséhez.
 - Ne használja a beállítási funkciót vagy egyéb olyan funkciókat, amelyek elvonhatják a figyelmét az útról.
 - Tolatáskor a saját biztonsága érdekében mindenképpen nézzen hátra és tartsa szemmel a környezetét, akkor is, ha csatlakoztatva van a tolatókamera. Ne támaszkodjon csak a tolatókamerára.
- Használat közben
 - Ne helyezze a kezét, az ujjait vagy idegen tárgyakat az egységbe, mert ez sérülést vagy az egység károsodását okozhatja.
 - Az apróbb alkatrészeket gyerekektől elzárva tárolja.
 - Mindenképpen kapcsolja be a biztonsági övet, hogy az autó hirtelen mozgása esetén elkerülje a sérüléseket.

Baleset-megelőzés

A képek csak azután jelennek meg, hogy leparkolt az autóval és behúzta a kéziféket. Ha egy videó lejátszása közben az autó mozogni kezd, a következő figyelmeztetés jelenik meg, és a videó lejátszása leáll.

[Video blocked for your safety.]

Ne működtesse az egységet, és ne nézze a monitort vezetés közben.

Megjegyzések az LCD-panellel kapcsolatban

- Ne érje víz vagy nedvesség az LCD-panelt. Ez hibás működést okozhat.



- Ne nyomja meg erősen az LCD-panelt, mert ez eltorzíthatja a képet vagy hibás működést okozhat (a kép elmosódhat vagy megsérülhet az LCD-panel).
- Csak az ujjával érjen a panelhez, mert más tárgyak károsíthatják és tönkre tehetik az LCD-panelt.
- Puha, száraz törülközővel tisztítsa meg az LCD-panelt. Ne használjon oldószert, például benzint, hígítót, kereskedelmi forgalomban kapható tisztítószeret vagy antisztatikus permetet.

- Ne használja az egységet 0 °C alatti és 40 °C feletti hőmérsékleten.
- Ha az autóval hideg vagy meleg helyen parkol, előfordulhat, hogy a kép nem lesz éles. Ez azonban nem jelenti, hogy a monitor megsérült volna, és a kép kitisztul, amint megfelelővé válik az autóban a hőmérséklet.
- A monitoron bizonyos helyeken megjelenhet néhány kék, piros vagy zöld pont. Ezek úgynevezett „fénypontok”, és bármely LCD-kijelzőn előfordulhatnak. Az LCD-panel precíziós eljárással készült, és szegmenseinek több mint 99,99%-a garantáltan működik. Előfordulhat azonban, hogy a szegmensek egy elenyésző százaléka (általában 0,01%-a) nem világít megfelelően. Ez azonban nem zavarja a tartalmak megtekintését.

Megjegyzések az érintőképernyővel kapcsolatban

- Ez az egység ellenálló érintőképernyővel van felszerelve. A képernyőt közvetlenül az ujjbegyével érintse meg.
- Az egység nem támogatja a többérintéses bevitelt.
- Ne érintse meg a képernyőt éles tárgyakkal, például tűvel, tollal vagy körömmel. Az egység érintőceruzával nem használható.
- Ne hagyja, hogy tárgyak érjenek az érintőképernyőhöz. Ha a képernyőt nem az ujjával érinti meg, hanem valamilyen tárggyal, előfordulhat, hogy az egység nem megfelelően reagál.
- Mivel a képernyő üvegből készült, a készüléket óvni kell az erős ütésektől. Ha a képernyő megreped vagy szilánkok törnek ki belőle, ne érjen a károsodott részhez, mert az sérülést okozhat.
- Tartsa távol az egyéb elektronikus eszközöket az érintőképernyőtől. Ezek az érintőképernyő hibás működését okozhatják.

Ha olyan kérdése vagy problémája van az egységgel kapcsolatban, amelyre ez a Súgóútmutató nem terjed ki, forduljon a legközelebbi Sony-márkakereskedőhöz.

Kapcsolódó témák

- [Általános beállítások \(General\)](#)

Autós vevőegység

XAV-AX3200/XAV-AX3250

Az USB-lejátszáshoz támogatott formátumok

- WMA (.wma)^{*1 *2}
Tömörítés: 48 kbps – 192 kbps (támogatja a változó bitsűrűséget (VBR))^{*3}
Mintavételi frekvencia^{*4}: 44,1 kHz
- MP3 (.mp3)^{*1 *2}
Tömörítés: 48 kbps – 320 kbps (támogatja a változó bitsűrűséget (VBR))^{*3}
Mintavételi frekvencia^{*4}: 32 kHz, 44,1 kHz, 48 kHz
- AAC (.m4a)^{*1 *2}
Tömörítés: 40 kbps – 320 kbps (támogatja a változó bitsűrűséget (VBR))^{*3}
Mintavételi frekvencia^{*4}: 8 kHz – 48 kHz
Mintánkénti bitek száma (bitkvantálás): 16 bit
- FLAC (.flac)^{*1 *6}
Mintavételi frekvencia^{*4}: 8 kHz – 48 kHz
Mintánkénti bitek száma (bitkvantálás): 16 bit
- WAV (.wav)^{*1}
Mintavételi frekvencia^{*4}: 8 kHz – 48 kHz
Mintánkénti bitek száma (bitkvantálás): 16 bit, 24 bit
- Xvid (.avi)
Videokodek: MPEG-4 Advanced Simple Profile
Audiokodek: MP3 (MPEG-1 Layer3)
Tömörítés: max. 4 Mbps
Képsebesség: max. 30 képkocka/mp (30p/60i)
Felbontás: max. 1 280 × 720^{*5}
- MPEG-4 (.mp4)
Videokodek: MPEG-4 Advanced Simple Profile, AVC Baseline Profile
Audiokodek: AAC
Tömörítés: max. 4 Mbps
Képsebesség: max. 30 képkocka/mp (30p/60i)
Felbontás: max. 1 280 × 720^{*5}
- WMV (.wmv, .avi)^{*1}
Videokodek: WMV3, WVC1
Audiokodek: MP3, WMA
Tömörítés: max. 6 Mbps
Képsebesség: max. 30 képkocka/mp
Felbontás: max. 720 × 480^{*5}
- MKV (.mkv)
Videokodek: MPEG-4 Advanced Simple Profile, AVC Baseline Profile
Audiokodek: MP3, AAC
Tömörítés: max. 5 Mbps
Képsebesség: max. 30 képkocka/mp
Felbontás: max. 1 280 × 720^{*5}

*1 A jogvédett fájlok és a többcsatornás hangfájlok nem játszhatók le.

*2 A DRM-fájlok (Digital Rights Management, digitális jogkezelés) nem játszhatók le.

*3 A nem szabványos és a nem garantált bitsűrűség a mintavételi frekvenciától függően van feltüntetve.

*4 Előfordulhat, hogy a megadott mintavételi frekvencia nem érvényes az összes kódolóra.

*5 Ezek a számok a lejátszható videók maximális felbontását jelzik, és nem a lejátszó kijelzőjének felbontását. A kijelző felbontása 800 × 480.

*6 A címkeinformációk megjelenítése nem támogatott.

Megjegyzés

- Előfordulhat, hogy néhány fájl akkor sem lehet lejátszani, ha az egység támogatja a formátumukat.

5-027-267-61(2) Copyright 2021 Sony Corporation

Autós vevőegység
XAV-AX3200/XAV-AX3250

Névjegy iPhone

- **Kompatibilis iPhone modellek:**

iPhone SE (2. generáció), iPhone 11 Pro Max, iPhone 11 Pro, iPhone 11, iPhone XS Max, iPhone XS, iPhone XR, iPhone X, iPhone 8 Plus, iPhone 8, iPhone 7 Plus, iPhone 7, iPhone SE, iPhone 6s Plus, iPhone 6s, iPhone 6 Plus, iPhone 6, iPhone 5s

- A Made for Apple (Az Apple számára készült) jelvény azt jelenti, hogy a kiegészítő tervezésében kompatibilis a jelvényen megadott Apple termékekkel, és a fejlesztő tanúsítja, hogy megfelelnek az Apple teljesítménynormáknak. Az Apple nem vállal felelősséget ennek az eszköznek a működéséért, vagy az eszköz a biztonsági és törvényi normáknak való megfeleléséért. Kérjük vegye figyelembe, hogy ennek a kiegészítőnek egy Apple termékkel való használata befolyásolhatja a vezeték nélküli teljesítményt.

Autós vevőegység
XAV-AX3200/XAV-AX3250

A licenccel kapcsolatos közlemény

Ez a termék olyan szoftvert tartalmaz, amelyet a Sony a szoftver szerzői jogának tulajdonosával kötött licencszerződés keretében használ. A szoftver szerzői jogtulajdonosa kérésének értelmében kötelesek vagyunk közölni a szerződés tartalmát az ügyfelekkel. A szoftverlicenccel kapcsolatos részletekért válassza a [Settings] → [General] → [Open Source Licenses] lehetőséget.

Ha olyan kérdése vagy problémája van az egységgel kapcsolatban, amelyre ez a Súgóútmutató nem terjed ki, forduljon a legközelebbi Sony-márkakereskedőhöz.

Kapcsolódó témák

- [Általános beállítások \(General\)](#)

Autós vevőegység
XAV-AX3200/XAV-AX3250

Karbantartás

A lítiumion-akkumulátor cseréje (CR2025) a távirányítóban (XAV-AX3200(UC)/XAV-AX3200(E)/XAV-AX3200(E17)/XAV-AX3200(IN)/XAV-AX3250(UC))

Ha az akkumulátor töltöttsége csökken, akkor a távirányító hatótávja is csökken.

VIGYÁZAT

Az akkumulátor nem megfelelő cseréje esetén fennáll a robbanás veszélye. Csak azonos vagy egyenértékű típusú akkumulátorra cserélje.

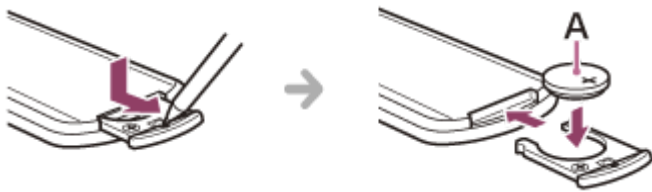

A: Lítiumion-akkumulátor (CR2025) a + oldallal felfelé

Megjegyzés

- A lítium akkumulátort úgy tárolja, hogy gyermekek ne férhessenek hozzá. Az akkumulátor lenyelése esetén azonnal forduljon orvoshoz.

Autós vevőegység
XAV-AX3200/XAV-AX3250

Termékjellemzők

Monitor szakasz

Kijelző típusa	Széles színes LCD-kijelző
Méret	17,6 cm/ 6,95 in
Rendszer	TFT Active Matrix
Képpontok száma	1 152 000 képpont (800 × 3 (RGB) × 480)
Színrendszer	PAL/NTSC, automatikus kiválasztás a CAMERA IN csatlakozóhoz

Radio szakasz

XAV-AX3200(UC)/XAV-AX3250(UC):

FM

Hangolási tartomány	87,5 MHz – 107,9 MHz
Használati érzékenység	7 dBf
Jel-zaj arány	70 dB (mono)
Szétválasztás 1 kHz-en	45 dB

AM

Hangolási tartomány	530 kHz – 1 710 kHz
Érzékenység	32 µV

XAV-AX3200(E)/XAV-AX3200(E17)/XAV-AX3200(IN):

FM

Hangolási tartomány	87,5 MHz – 108,0 MHz (50 kHz lépésköz) 87,5 MHz – 108,0 MHz (100 kHz lépésköz) 87,5 MHz – 107,9 MHz (200 kHz lépésköz)
FM hangolási lépésköz	50 kHz/100 kHz/200 kHz kapcsolható
Használati érzékenység	7 dBf
Jel-zaj arány	70 dB (mono)

Szétválasztás 1 kHz-en	45 dB
------------------------	-------

AM

Hangolási tartomány	531 kHz – 1 602 kHz (9 kHz lépésköz) 530 kHz – 1 710 kHz (10 kHz lépésköz)
AM hangolási lépésköz	9 kHz/10 kHz kapcsolható
Érzékenység	32 μ V

XAV-AX3250(EUR):

DAB/DAB+

Hangolási tartomány	174,928 MHz – 239,200 MHz
Antenna terminál	Külső antenna csatlakozó

FM

Hangolási tartomány	87,5 MHz – 108,0 MHz (50 kHz lépésköz) 87,5 MHz – 108,0 MHz (100 kHz lépésköz)
FM hangolási lépésköz	50 kHz/100 kHz kapcsolható
Használati érzékenység	7 dBf
Jel-zaj arány	70 dB (mono)
Szétválasztás 1 kHz-en	45 dB

AM

Hangolási tartomány	531 kHz – 1 602 kHz
Érzékenység	32 μ V

USB lejátszó kiválasztás

Interfész	USB (nagy sebességű)
Maximális áramerősség	1,5 A

A/V IN szakasz

Színrendszer	PAL/NTSC, automatikus kiválasztás a A/V IN csatlakozóhoz
--------------	--

Vezeték nélküli kommunikáció

Kommunikációs rendszer	BLUETOOTH Szabvány verzió 3.0
Kimenet	BLUETOOTH Szabvány teljesítményszint 2 (Max. vezetett +1 dBm)
Maximális kommunikációs tartomány*1	Egyenes rálátás kb. 10 m
Frekvenciasáv	2,4 GHz sáv (2,4000 GHz – 2,4835 GHz)
Modulációs módszer	FHSS
Kompatibilis BLUETOOTH profilok*2	A2DP (Advanced Audio Distribution Profile) 1.3 AVRCP (Audio Video Remote Control Profile) 1.3 HFP (Handsfree Profile) 1.6 PBAP (Phone Book Access Profile) 1.1
Vonatkozó kodek	SBC, AAC

*1 A tényleges tartomány olyan tényezőktől függ, mint az eszközök közötti akadályok, a mikrohullámú sütő körüli mágneses mezők, a sztatikus elektromosság, a vétel érzékenysége, az antenna teljesítménye, az operációs rendszer, a szoftveres alkalmazás stb.

*2 BLUETOOTH A szabványos profilok megjelölik az eszközök közötti BLUETOOTH kommunikáció célját.

Erősítő aleggység

Kimenetek	Hangszóró kimenetek
Hangszóró impedancia	4 Ω – 8 Ω
Maximális kimeneti teljesítmény	55 W × 4 (4 Ω)

Általános információk

Áramellátási követelmények	12 V DC autóakkumulátor (negatív testelés)
Névleges áramfelvétel	10 A
Méret (maximum)	Kb. 178 mm × 100 mm × 139 mm (sz/ma/mé)
Szerelési méretek	Kb. 182 mm × 111 mm × 120 mm (sz/ma/mé)
Súly	Kb. 1,0 kg
A csomagolás tartalma	Fő egység (1) Beszerelési és csatlakoztatási alkatrészek (1 készlet) Távirányító (1): RM-X170 (XAV-AX3200(UC)/XAV-AX3200(E)/XAV-AX3200(E17)/XAV-AX3200(IN)/XAV-AX3250(UC))
Opcionális kiegészítők/berendezések	SiriusXM Connect Vehicle Tuner: SXV100, SXV200, SXV300 (XAV-AX3200(UC)/XAV-AX3250(UC))

Részletes információkat márkakereskedőjétől kaphat.

A formaterv és a specifikációk előzetes bejelentés nélkül változhatnak.

Autós vevőegység

XAV-AX3200/XAV-AX3250

Szerzői jogok



A SiriusXM-Ready® lehetővé teszi, hogy reklámmentesen hallgathasson zenét, valamint az összes sport-, beszélgetős, szórakoztató és hírműsort egy helyen. (SiriusXM Connect Tuner és előfizetés szükséges. Külön vásárolhatók meg.)

További információkért keresse fel a www.siriusxm.com webhelyet.

A SiriusXM és az összes vonatkozó jelzés és logó a Sirius XM Radio, Inc. védjegye. Minden jog fenntartva.

A Bluetooth® szó márka és logók a Bluetooth SIG, Inc. bejegyzett védjegyei és a Sony Group Corporation, valamint leányvállalatai licenc birtokában használják ezeket a márkákat. Az egyéb védjegyek és kereskedelmi nevek a vonatkozó tulajdonosok birtokában vannak.

A Windows Media a Microsoft Corporation bejegyzett védjegye vagy védjegye az Egyesült Államokban és/vagy más országokban.

Ezt a terméket a Microsoft Corporation bizonyos szellemi tulajdonjogai védik. A Microsoft vállalat, vagy egy hivatalos Microsoft leányvállalat licence nélkül az ilyen technológiák használata, vagy forgalmazása ezen terméken kívül tilos.

Az Apple, az iPhone és a Lightning az Apple Inc. bejegyzett védjegye az Egyesült Államokban és más országokban. Az Apple CarPlay az Apple Inc. védjegye.

Az IOS a Cisco bejegyzett védjegye, vagy védjegye az Egyesült Államokban és más országokban és licenc birtokában használható.

Az Android, az Android Auto, a Google és a Google Play a Google LLC védjegye.

A WebLink az Abalta Technologies, Inc. vállalat az Amerikai Egyesült Államokban és más országokban bejegyzett védjegye.

EZ A TERMÉK AZ MPEG-4 VISUAL SZABVÁNYPORTFÓLIÓ ENGEDÉLYÉVEL RENDELKEZIK A FELHASZNÁLÓ SZEMÉLYES ÉS NEM KERESKEDELMI HASZNÁLATÁRA, A FELHASZNÁLÓKTÓL SZEMÉLYES ÉS NEM KERESKEDELMI TEVÉKENYSÉG SORÁN MPEG-4 VISUAL SZABVÁNY („MPEG-4-VIDEÓ”) SZERINTI KÓDOLÁSSAL ÉS/VAGY AZ MPEG LA ÁLTAL ENGEDÉLYEZETT VIDEOSZOLGÁLTATÓTÓL BESZERZETT MPEG-4 VIDEÓK DEKÓDOLÁSÁRA.

A LICENC SEMMILYEN MÁS KIFEJEZETT VAGY BELEÉRTETT HASZNÁLATRA NEM TERJED KI.

A REKLÁMCÉLÚ, BELSŐ ÉS KERESKEDELMI CÉLÚ HASZNÁLATRA VONATKOZÓ TÁJÉKOZTATÁS ÉS ENGEDÉLY AZ MPEG LA, LLC-TŐL SZEREZHETŐ BE. LÁSD:

[HTTP://WWW.MPEGLA.COM](http://WWW.MPEGLA.COM)

Minden egyéb védjegy a megfelelő tulajdonos védjegye.

Autós vevőegység

XAV-AX3200/XAV-AX3250

Hibakeresés

Mielőtt a szervizhez fordulna, végezze el a következőket.

- Olvassa el a vonatkozó útmutatásokat és a hibakeresési témaköröket ebben a Súgóútmutató szakaszban.
- Bizonyos problémák a szoftver frissítésével is megoldhatók. Ha fellepíti a „Support by Sony” alkalmazás okostelefonjára, kényelmesen juthat szoftverfrissítési információkhoz.
- Látogasson el vevőtámogatási honlapunkra.

Ha a fentiek közül egyik sem hoz eredményt, akkor forduljon a legközelebbi Sony márkakereskedőhöz.

Kapcsolódó témák

- [Vevőszolgálati honlapok](#)
- [Információk a „Support by Sony” alkalmazásról](#)

Autós vevőegység
XAV-AX3200/XAV-AX3250

Nem hallható csipogás.

- Egy opcionális erősítőt csatlakoztatott és nem a beépített erősítőt használja.

Autós vevőegység

XAV-AX3200/XAV-AX3250

A biztosíték kiégett. / A gyújtás kapcsolásakor zaj hallható az egységből.

- A tápvezetékek nincsenek megfelelően összekötve az autó kiegészítő tápcsatlakozásával.

Autós vevőegység

XAV-AX3200/XAV-AX3250

A kijelző eltűnik/nem jelenik meg a monitoron.

- A „monitor ki” funkció aktiválva van.
 - Érintse meg a kijelző bármely pontját a bekapcsolásához.
-

Kapcsolódó témák

- [Fő egység és távirányító](#)
- [A képernyők felépítése](#)

Autós vevőegység

XAV-AX3200/XAV-AX3250

A menüelemeket nem lehet kiválasztani.

- A nem elérhető menüelemek szürkén jelennek meg.

Autós vevőegység

XAV-AX3200/XAV-AX3250

Az USB-funkciók nem működnek megfelelően.

- Ne használjon USB-s hosszabbító kábelt, mert az a jelminőség romlását okozhatja.
 - Használjon rövidebb USB-kábelt az USB-eszköz csatlakoztatásakor, vagy cserélje le az USB-kábelt egy újra.

Autós vevőegység

XAV-AX3200/XAV-AX3250

Az egység nem működik.

-
- Az egység újraindításához tartsa lenyomva legalább 10 másodpercig a HOME gombot. Saját biztonsága érdekében vezetés közben ne indítsa újra az egységet.

Autós vevőegység

XAV-AX3200/XAV-AX3250

Az automatikusan beállított óra nem pontos.

- A rádióhullámok alapján működő óraadat nem pontos.
 - Nyomja meg a HOME gombot, majd válassza a [Settings] → [General] → [Date/Time] → [Set Date/Time] elemet, végül válassza a [Manual] elemet. Ezután érintse meg a  (regisztráció/beállítás) gombot, és állítsa be manuálisan az órát.
-

Kapcsolódó témák

- [Általános beállítások \(General\)](#)

Autós vevőegység

XAV-AX3200/XAV-AX3250

Az érintőképernyő nem reagál megfelelően az érintésre.

- Egyszerre csak az érintőképernyő egy részét érintse meg. Ha egyszerre kettő vagy több részt is megérint, előfordulhat, hogy az érintőképernyő nem reagál megfelelően.
 - Kalibrálja a kijelző érintőképernyőjét.
 - Érintse meg határozottan a nyomásérzékeny képernyőt.
-
-

Kapcsolódó témák

- [Megjelenítési beállítások \(Visual\)](#)

Autós vevőegység

XAV-AX3200/XAV-AX3250

A kijelző nem ismeri fel a többérintéses parancsokat.

- Az egység nem támogatja a többérintéses bevitelt.

Autós vevőegység

XAV-AX3200/XAV-AX3250

A rádiójel vétele gyenge. / Statikus zaj észlelhető.

- Csatlakoztassa stabilan az antennát.

Autós vevőegység

XAV-AX3200/XAV-AX3250

Nem lehet befogni az állomásokat. (XAV-AX3200(E)/XAV-AX3200(E17)/XAV-AX3200(IN)/XAV-AX3250(EUR))

-
- Törölték a hangolási lépésköz beállítását.
 - Állítsa be ismét a hangolási lépésközt.
-

Kapcsolódó témák

- [Általános beállítások \(General\)](#)

Autós vevőegység
XAV-AX3200/XAV-AX3250

A PTY a [PTY not found.] üzenetet jeleníti meg.

- Az aktuális állomás nem egy RDS-állomás, vagy a rádióvétel túl gyenge.

Autós vevőegység

XAV-AX3200/XAV-AX3250

A Seek pár másodperc hallgatás után indul el. (XAV-AX3250(EUR))

- Az állomás nem TP, vagy gyenge a jele.
 - A TA gomb működésének letiltása.
-

Kapcsolódó témák

- [A rádió funkcióinak használata](#)

Autós vevőegység

XAV-AX3200/XAV-AX3250

Nincsenek közlekedési hírek. (XAV-AX3250(EUR))

- Kapcsolja be a TA funkciót.
 - A TP állapot ellenére az állomás nem sugároz közlekedési híreket.
 - Álljon át egy másik állomásra.
-
-

Kapcsolódó témák

- [A rádió funkcióinak használata](#)

Autós vevőegység
XAV-AX3200/XAV-AX3250

Nem lehet állomásokat befogni.

- Ha a DAB-jelet nem lehet fogni, a részletekért lásd: [No Station].
-

Kapcsolódó témák

- [DAB-rádió \(XAV-AX3250\(EUR\)\)](#)

Autós vevőegység

XAV-AX3200/XAV-AX3250

Nincsenek közlekedési hírek.

- Tiltsa le a DAB közleményeket.
 - A közlekedési hírek (TA) nem elérhetők, ha a DAB közlemények engedélyezve vannak.
-

Kapcsolódó témák

- [Az DAB-funkciók használata](#)

Autós vevőegység
XAV-AX3200/XAV-AX3250

Nincs kép vagy képzaj tapasztalható.

- A kapcsolat nem megfelelően lett létrehozva.
 - Ellenőrizze az egység és a másik eszköz közötti kapcsolatot, és válassza ki az eszközön az egységnek megfelelő jelforrást.
- Az egység nem megfelelően lett beszerelve.
 - Az egységet 30°-osnál kisebb szögben, a jármű egy szilárd pontján kell rögzíteni.
- A kézifék vezetéke (halványzöld) nincs csatlakoztatva a kézifék-kapcsoló vezetékéhez, vagy a kézifék nincs bekapcsolva.
 - Ellenőrizze, hogy a kézifék vezetéke megfelelően van-e csatlakoztatva a kézifék-kapcsoló vezetékéhez, majd kapcsolja be a kéziféket.

Autós vevőegység

XAV-AX3200/XAV-AX3250

A kép nem fér el a képernyőn.

-
- A lejátszás forrása rögzített képarányokkal dolgozik.

Autós vevőegység
XAV-AX3200/XAV-AX3250

Nincs hang vagy szakadozik a hang vagy recseg a hang.

- A kapcsolat nem megfelelően lett létrehozva.
 - Ellenőrizze az egység és a csatlakoztatott eszköz közötti kapcsolatot, és válassza ki az eszközön az egységnek megfelelő jelforrást.
 - Az egység nem megfelelően lett beszerelve.
 - Az egységet 30°-osnál kisebb szögben, a jármű egy szilárd pontján kell rögzíteni.

 - Az egység szüneteltetett/visszatekerés/előretekerés módban van.
 - A kimenetek beállításai nem megfelelőek.
 - A hangerő túl alacsony.
 - Aktív az ATT funkció.
 - A formátum nem támogatott.
 - Ellenőrizze, hogy az egység támogatja-e a formátumot.
-

Kapcsolódó témák

- [Az USB-lejátszáshoz támogatott formátumok](#)

Autós vevőegység

XAV-AX3200/XAV-AX3250

A hang zajos.

- Tartsa távol egymástól a vezetékeket és a kábeleket.

Autós vevőegység

XAV-AX3200/XAV-AX3250

Az elemeket nem lehet lejátszani.

- Csatlakoztassa újra az USB-eszközt.

Autós vevőegység

XAV-AX3200/XAV-AX3250

Az USB-eszköz lejátszása hosszabb ideig tart.

-
- Az USB-eszköz nagy méretű vagy bonyolult könyvtárszerkezetbe rendezett fájlokat tartalmaz.

Autós vevőegység

XAV-AX3200/XAV-AX3250

A hangfájlok nem játszhatók le.

- A nem FAT12, FAT16, FAT32 vagy exFAT fájlrendszerrel formázott USB-eszközök nem támogatottak.*

* Ez az eszköz támogatja a FAT12, a FAT16, FAT32 és exFAT fájlrendszert, de előfordulhat, hogy nem minden USB-eszköz támogatja ezen formátumok mindegyikét. Részletes információkat az adott USB-eszköz használati útmutatójában vagy az eszköz gyártójánál talál.

Autós vevőegység

XAV-AX3200/XAV-AX3250

Az USB-porthoz csatlakoztatott okostelefonon lévő tartalom nem játszható le.

- Az USB kapcsolat csak Android telefonoknál és USB készülékeknél áll rendelkezésre MSC módban. Ha Android telefontól eltérő más okostelefont használ, hajtsa végre a BLUETOOTH csatlakoztatást.

Kapcsolódó témák

- [Egy Bluetooth® eszköz előkészítése](#)

Autós vevőegység

XAV-AX3200/XAV-AX3250

A másik BLUETOOTH-eszköz nem képes észlelni ezt az egységet.

- A [Bluetooth Connection] menüpontban válassza ki az [ON] értéket.
 - Egy BLUETOOTH-eszközhöz való csatlakoztatás során az egység nem észlelhető a másik eszköztől. Szakítsa meg a jelenlegi kapcsolatot, és keresse meg az egységet a másik eszköztől.
 - Az okostelefonjától vagy mobiltelefonjától függően előfordulhat, hogy törölnie kell az egységet a csatlakoztatott okostelefon vagy mobiltelefon előzményei közül, majd ismét párosítania kell.
-

Kapcsolódó témák

- [Egy Bluetooth® eszköz előkészítése](#)
- [BLUETOOTH-beállítások \(Bluetooth\)](#)

Autós vevőegység

XAV-AX3200/XAV-AX3250

Csatlakozás nem lehetséges.

-
- Ellenőrizze a másik eszköz útmutatójában a párosítási és csatlakoztatási eljárásokat, és végezze el ismét a műveletet.

Autós vevőegység

XAV-AX3200/XAV-AX3250

Az észlelt eszköz neve nem jelenik meg.

-
- A másik eszköz állapotától függően elképzelhető, hogy a név lekérése nem lehetséges.

Autós vevőegység
XAV-AX3200/XAV-AX3250

Nincs csengőhang.

- Hívás fogadásakor növelje a hangerőt.
 - A hangszórók nincsenek csatlakoztatva az egységhez.
 - Csatlakoztassa a hangszórókat az egységhez. Ha ki szeretné választani a csengőhangot lejátszó hangszórókat, nyomja meg a HOME gombot, majd érintse meg a [Settings] elemet, és válassza ki a [Phone Call Sound] beállítást a [Sound] területen.
-

Kapcsolódó témák

- [Hangbeállítások \(Sound\)](#)

Autós vevőegység

XAV-AX3200/XAV-AX3250

A beszélőnél beállított hangerő túl alacsony.

-
- Növelje meg a hangerőt a hívások idejére.

Autós vevőegység

XAV-AX3200/XAV-AX3250

A vonal végén lévő fél szerint a hangerő túl alacsony vagy túl magas.

-
- Módosítsa a [MIC Gain] szintjét.
-
-

Kapcsolódó témák

- [Hívás közben elérhető műveletek](#)

Autós vevőegység
XAV-AX3200/XAV-AX3250

Telefonhívások során visszhang vagy zaj jelentkezik.

- Csökkentse a hangerőt.
 - Állítsa a [Speech Quality] beállítást [Mode 1] vagy [Mode 2] értékre.
 - Ha a telefonhívástól független környezeti zaj zavarja a hívást, próbálja meg csökkenteni a zajt.
 - Zárja be például az ablakot, ha a közlekedés zaja túl hangos.
 - Ha a klímaberendezés túl hangos, csökkentse a teljesítményét.
-

Kapcsolódó témák

- [Hívás közben elérhető műveletek](#)

Autós vevőegység

XAV-AX3200/XAV-AX3250

A telefon hangminősége gyenge.

- A telefon hangminősége a mobiltelefon vételi körülményeitől függ.
 - Gyenge vétel esetén autójával álljon olyan helyre, ahol erősebb a mobiltelefon jel.

Autós vevőegység

XAV-AX3200/XAV-AX3250

A csatlakoztatott BLUETOOTH-eszköz hangereje túl alacsony vagy túl magas.

- A hangerő a csatlakoztatott BLUETOOTH-eszköztől függően eltérő lesz.
 - Csökkentse az egység és a BLUETOOTH-eszköz hangereje közötti különbséget.

Kapcsolódó témák

- [Egy BLUETOOTH eszköz lejátszása](#)

Autós vevőegység
XAV-AX3200/XAV-AX3250

Szakadozó hang a hangátvitel során, vagy megszakad a BLUETOOTH-kapcsolat.

- Csökkentse az egység és a BLUETOOTH-eszköz közötti távolságot.
- Ha a BLUETOOTH-eszközt egy olyan tokban tárolja, amely zavarja a jelet, akkor a használat idejére vegye ki az eszközt a tokból.
- Más, rádióhullámokat kibocsátó BLUETOOTH- vagy egyéb eszközöket (például amatőr rádiókat) használnak a közelben.
 - Kapcsolja ki a többi eszközt.
 - Növelje az egység és a többi eszköz közötti távolságot.
- A lejátszás néhány pillanatra megszakad, amikor az egység csatlakozik a mobiltelefonhoz. Ez nem működési hiba.

Autós vevőegység

XAV-AX3200/XAV-AX3250

A csatlakoztatott BLUETOOTH-eszközt nem lehet vezérelni a hangátvitel, azaz streamelés használata közben.

-
- Ellenőrizze, hogy a csatlakoztatott BLUETOOTH-eszköz támogatja-e az AVRCP szabványt.

Autós vevőegység
XAV-AX3200/XAV-AX3250

Egyes funkciók nem működnek.

- Ellenőrizze, hogy a csatlakoztatott eszköz támogatja-e a kérdéses funkciót.

Autós vevőegység

XAV-AX3200/XAV-AX3250

Nem szándékos hívásfogadás történt.

- A csatlakoztatott telefon automatikus hívásindításra van beállítva.
 - Az egység [Auto Answer] beállítása [ON] értékre van állítva.
-
-

Kapcsolódó témák

- [Hívás közben elérhető műveletek](#)

Autós vevőegység

XAV-AX3200/XAV-AX3250

Időtúllépés miatt a párosítás sikertelen volt.

-
- A csatlakoztatott eszköztől függően a párosítás időkorlátja rövid lehet. Próbálja meg ezen időn belül elvégezni a párosítást.

Autós vevőegység

XAV-AX3200/XAV-AX3250

Párosítás sikertelen.

-
- Az egység inicializálása után az egység egy korábban már párosított BLUETOOTH készülékkel nem párosítható, ha az egység párosítási információja rajta van a BLUETOOTH eszközön. Ebben az esetben törölje le az egység párosítási információit a BLUETOOTH eszközről és végezze el ismét a párosítást.

Autós vevőegység

XAV-AX3200/XAV-AX3250

A BLUETOOTH funkció nem működik.

-
- Kapcsolja le a gyújtást. Rövid várakozást követően állítsa a gyújtást ACC állásba.

Autós vevőegység

XAV-AX3200/XAV-AX3250

Kihangosított hívás során nem jön hang az autó hangszóróiból.

- Ha nem jön hang a mobiltelefonból, akkor állítsa be a mobiltelefont úgy, hogy az autó hangszóróit használja.

Autós vevőegység

XAV-AX3200/XAV-AX3250

A csatlakoztatott A/V-eszköz nem játszható le.

- Ellenőrizze, hogy az A/V-kábel megfelelően van-e csatlakoztatva az egységhez.
- Ellenőrizze, hogy mini aljzatos A/V-kábelt (nincs mellékelve) használ-e. A más kábelezési pozíciójú kábelek használata képzavart és hanghibát okozhat.

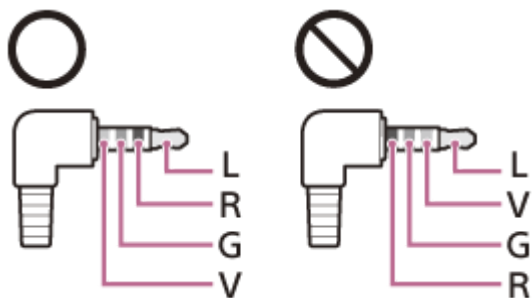

L: Bal oldali hang (fehér)
R: Jobb oldali hang (vörös)
V: Videó (sárga)
G: Testelés (föld)

Autós vevőegység

XAV-AX3200/XAV-AX3250

A szülői felügyelet be van állítva, mégis elérhető egy felnőtteknek szánt csatorna.

- Ha egy felnőtteknek szánt csatornára vált, az egység hozzáférési kódot kér. A kód megadása után a szülői felügyelet az összes csatornán megszűnik, amíg ki nem kapcsolja az egységet, vagy újra be nem kapcsolja a szülői felügyeletet.
Ehhez válassza ki az SXM beállítás (●●●) [Parental Control] pontjában a [Locked] értéket.

Kapcsolódó témák

- [Az SXM-funkciók használata](#)

Autós vevőegység
XAV-AX3200/XAV-AX3250

Az Apple CarPlay ikon nem jelenik meg a HOME képernyőn.

- Az Ön iPhone-ja nem kompatibilis az Apple CarPlay alkalmazással.
 - Tájékozódjon az iPhone készülékéhez mellékelt kézikönyvből, vagy látogasson el az Apple CarPlay honlapra.
- Húzza ki az iPhone-t az USB-portból, majd csatlakoztassa újra.
- Előfordulhat, hogy az Apple CarPlay nem érhető el az Ön országában vagy régiójában.
- Győződjön meg arról, hogy tanúsított Lightning-kábellel csatlakoztatta az iPhone-t az egységhez.

Autós vevőegység
XAV-AX3200/XAV-AX3250

Az Android Auto ikon nem jelenik meg a HOME képernyőn.

- Ellenőrizze Android-telefonján, hogy elfogadott-e minden szükséges jogi nyilatkozatot, és megadta-e a szükséges engedélyeket az Android Auto használatához Android-telefonján.
- Nincsen telepítve az Android Auto alkalmazás az Android-telefonon.
 - Töltse le és telepítse az Android Auto alkalmazást Android-telefonjára.
- Android-telefonja nem kompatibilis az Android Auto alkalmazással.
 - Android-telefonjának támogatnia kell az Android Auto szolgáltatást. Tájékozódjon az Android telefonjához mellékelt kézikönyvből, vagy látogasson el az Android Auto honlapra.
- Húzza ki Android-telefonját az USB-portból, majd csatlakoztassa újra.
- Előfordulhat, hogy az Android Auto nem érhető el az Ön országában vagy régiójában.

Autós vevőegység

XAV-AX3200/XAV-AX3250

A WebLink™ nem használható.

-
- Telepíteni kell a „WebLink Host” alkalmazást az iPhone/Android-telefonra.
 - Látogasson el a következő honlagra és telepítse a „WebLink Host” alkalmazást.
<http://abaltatech.com/WL>
 - Ellenőrizze iPhone/Android telefonját, fogadja el a nyilatkozatokat, és adja meg a szükséges engedélyeket a WebLink™ használatához a iPhone/Android telefonon.
 - Húzza ki iPhone/Android készülékét az USB-portból, majd csatlakoztassa ismét.
 - Indítsa újra iPhone/Android készülékét.
 - Előfordulhat, hogy az WebLink™ nem érhető el az Ön országában vagy régiójában.

Autós vevőegység
XAV-AX3200/XAV-AX3250

Nem hallható hang. / A hang halk.

- Az Ön iPhone/Android készüléke nem csatlakozik az egységhez BLUETOOTH kapcsolattal.
 - Hajtsa végre a BLUETOOTH csatlakoztatást.
- A [Bluetooth] hangerő szintje alacsony.
 - Állítsa be a [Bluetooth] hangerőszintjét.

Autós vevőegység

XAV-AX3200/XAV-AX3250

General

Cannot play this content.

- A kijelölt tartalom nem játszható le, vagy az egység továbbugrik a következőre.
 - A tartalom fájlformátuma nem támogatott. Tekintse át a támogatott formátumok listáját.

Device no response

- Az egység nem ismeri fel a csatlakoztatott USB-eszközt.
 - Csatlakoztassa újra az USB-eszközt.
 - Ellenőrizze, hogy az egység támogatja-e az USB-eszközt.

No Playable Data

- Az USB-eszközön nem található lejátszható adat.
 - Töltsön fel zenei adatokat/fájlokat az USB-eszközre.

Overcurrent caution on USB.

- Az USB-eszköz túl van terhelve.
 - Húzza ki az USB-eszközt.
 - Az USB eszköz meghibásodott, vagy nem támogatott eszközt csatlakoztattak.

USB device not supported

- Az USB eszköze kompatibilitásának ellenőrzéséhez látogasson el a terméktámogatási honlapra.

USB hub not supported

- Az egység nem támogatja az USB-elosztókat.

Kapcsolódó témák

- [Az USB-lejátszáshoz támogatott formátumok](#)
- [Vevőszolgálati honlapok](#)

Autós vevőegység

XAV-AX3200/XAV-AX3250

BLUETOOTH

Bluetooth device is not found.

- Az egység nem észlel csatlakoztatható BLUETOOTH-eszközt.
 - Ellenőrizze a csatlakoztatni kívánt eszköz BLUETOOTH-beállításait.
- A regisztrált BLUETOOTH-eszközök listája üres.
 - Végezze el a párosítást egy BLUETOOTH-eszközzel.

Handsfree device is not available.

- Nincs csatlakoztatva mobiltelefon.
 - Csatlakoztasson egy mobiltelefont.

Kapcsolódó témák

- [Párosítás egy BLUETOOTH eszközzel és csatlakoztatás ahhoz](#)
- [Csatlakoztatás egy párosított BLUETOOTH eszközhöz](#)

Autós vevőegység
XAV-AX3200/XAV-AX3250

SiriusXM utólag beszerezhető jármű rádióvevő (XAV-AX3200(UC)/XAV-AX3250(UC))

Channel Locked Please Enter the Lock Code

- Az Ön által kért csatornát a rádió Parental Control funkciója zárolta. A Parental Control funkciót és a zárolt csatornához való hozzáférést „[A szülői felügyelet beállítása](#)” című rész mutatja be.

Channel Not Available

- Az Ön által kért csatorna nem érvényes SiriusXM csatorna, vagy az Ön által hallgatott csatorna már nem elérhető.
- Akkor is láthatja ezt a rövid üzenetet, amikor először csatlakoztat egy új SiriusXM utólag beszerezhető jármű rádióvevőt.
Az Egyesült Államokban a www.siriusxm.com oldalon, Kanadában a www.siriusxm.ca oldalon találhatja meg a SiriusXM-csatornakiosztási információkat.

Channel Not Subscribed Call SiriusXM to Subscribe

- Az Ön által kért csatorna nincs benne SiriusXM előfizetési csomagjában, vagy az Ön által hallgatott csatorna már nincs benne SiriusXM előfizetési csomagjában.
Ha kérdése van az előfizetési csomagjával kapcsolatban, vagy elő kíván fizetni erre a csatornára, kérjük, forduljon a SiriusXM vállalathoz.
Az Egyesült Államokban aktiválhatja online is, vagy a SiriusXM hallgatói ügyfélszolgálat felhívásával:
 - Látogasson el a www.siriusxm.com/activatenow oldalra
 - Hívja a SiriusXM hallgatói ügyfélszolgálatot az 1-866-635-2349 számon

Kanadai előfizetés esetén kérjük forduljon a következő elérhetőséghez:

- Látogasson el a www.siriusxm.ca/activate oldalra
- Hívja az SiriusXM ügyfélszolgálatot az 1-888-539-7474 számon

Check Antenna

- A rádió hibát észlelt a SiriusXM antenna működésében.
- Az antenna kábele leválhatott, vagy megsérülhetett.
 - Ellenőrizze, hogy az antenna kábele csatlakozik-e a SiriusXM utólag beszerezhető jármű rádióvevőhöz.
 - Ellenőrizze az antenna kábelének károsodását és töréseit.
 - Ha a kábel károsodott, cserélje ki az antennát. A SiriusXM-termékeket helyi autórádió-kereskedőjénél vagy a <https://shop.siriusxm.com/all-parts/> online boltban vásárolhatja meg.

Check Tuner

- A rádió nehezen kommunikál a SiriusXM utólag beszerezhető jármű rádióvevővel.
- A vevő leválhatott, vagy meghibásodhatott.
 - Ellenőrizze, hogy a SiriusXM utólag beszerezhető jármű rádióvevő kábele stabilan csatlakozik-e a rádióhoz.

Incorrect Pass Code entered

- Sikertelen kódbevitel.
 - Győződjön meg arról, hogy helyesen adta meg a számkódot.
 - Ha elfelejti jelszavát, végezzen [SXM Reset] műveletet a [General] menüben.
Vegye figyelembe, hogy az [SXM Reset] végrehajtása inicializálja a SiriusXM összes beállítását és a SiriusXM utólag beszerezhető jármű-rádióvevőn tárolt összes tartalmat.

No Signal

- A SiriusXM utólag beszerezhető jármű rádióvevő nehezen képes fogni a SiriusXM műholdjelet.

- Biztosítsa, hogy a jármű kültéren legyen és rálátással rendelkezzen az égboltra.
- Biztosítsa, hogy a SiriusXM mágneses antenna szerelvény fém felületre legyen felszerelve a jármű külső részén.
- Helyezze távolabb a SiriusXM antenna egységet az akadályoktól.
- Ellenőrizze az antenna kábelének károsodását és töréseit.
- Az antenna telepítésével kapcsolatosan további információkat a SiriusXM utólag beszerezhető jármű rádióvevő telepítési kézikönyvében találhat.
- Ha a kábel károsodott, cserélje ki az antennát. A SiriusXM-termékeket helyi autórádió-kereskedőjénél vagy a <https://shop.siriusxm.com/all-parts/> online boltban vásárolhatja meg.

Subscription Updated Press Enter to Continue

- A rádió módosulást észlelt az Ön SiriusXM előfizetési állapotában.
 - Az üzenet törléséhez nyomja meg az Enter gombot.
Ha kérdése van az előfizetésével kapcsolatban, kérjük, forduljon a SiriusXM vállalathoz.
Az Egyesült Államokban aktiválhatja online is, vagy a SiriusXM hallgatói ügyfélszolgálat felhívásával:
Keresse fel a www.siriusxm.com/activatenow weboldalt
Hívja a SiriusXM hallgatói ügyfélszolgálatot az 1-866-635-2349 számon
Kanadai előfizetés esetén forduljon a következő elérhetőséghez:
Keresse fel a www.siriusxm.ca/activate weboldalt
Hívja a SiriusXM hallgatói ügyfélszolgálatot az 1-888-539-7474 számon

Kapcsolódó témák

- [A szülői felügyelet beállítása](#)
- [Általános beállítások \(General\)](#)

Autós vevőegység
XAV-AX3200/XAV-AX3250

WebLink™

Please install and start the WebLink Host app on your phone. For more information visit www.abaltatech.com/wl

- Részletes információk érdekében látogasson el a www.abaltatech.com/wl oldalra.
-
-

Kapcsolódó témák

- [WebLink™](#)

Autós vevőegység
XAV-AX3200/XAV-AX3250

DAB-rádió (XAV-AX3250(EUR))

No Station

- A DAB-jelet nem lehet fogni.
 - Végezzen automatikus hangolást.
 - Ellenőrizze a DAB-antenna (nincs mellékelve) csatlakozását.
 - Gondoskodjon róla, hogy az [Antenna Power] beállítása [ON] legyen.

Receiving

- Az egység egy DAB-állomás vételére vár.
-

Kapcsolódó témák

- [A DAB/DAB+ rádió hallgatása](#)
- [Az DAB-funkciók használata](#)

Autós vevőegység
XAV-AX3200/XAV-AX3250

Vevőszolgálati honlapok

Rendszeréhez támogatási információkat a következő vevőszolgálati honlapokon találhat.

Az Amerikai Egyesült Államokban/Kanadában/Latin-Amerikában élő vevők számára:

<https://www.sony.com/am/support>

Európa országaiban élő vevők számára:

<https://www.sony.eu/support>

Más országokban/régiókban élő vevők számára:

<https://www.sony-asia.com/support>

Az Amerikai Egyesült Államokban élő vevők számára

A kérdései/problémái vannak ezzel a termékkel kapcsolatban, próbálja meg a következőt:

1. Olvassa el a hibaelhárítás részt ebben a Súgóútmutató szakaszban.
2. Vegye fel a kapcsolatot a következővel (csak Amerikai Egyesült Államok);
Hívja a következő számot: 1-800-222-7669
URL <https://www.SONY.com>

Európa országaiban élő vevők számára

Regisztrálja most termékét online itt:

<https://www.sony.eu/mysony>

Autós vevőegység
XAV-AX3200/XAV-AX3250

Információk a „Support by Sony” alkalmazásról

Ha feltelepíti a „Support by Sony” alkalmazás okostelefonjára, kényelmesen juthat szoftverfrissítési információkhoz.

„Support by Sony” alkalmazás - Információkat találhat és értesítéseket kaphat a termékével kapcsolatban:



- ✓ Hírek és értesítések
- ✓ Szoftverfrissítések
- ✓ Oktatóanyagok
- ✓ Tippel és trükkök

<https://sony.net/SBS>

Látogasson el a „Support by Sony” oldalra a sony.net/SBS honlapon, és jelölje be az egység „XAV-AX3200” vagy „XAV-AX3250” modellnevét a honlapon.