

Mottaker til bilen

XAV-AX3200/XAV-AX3250



Bruk denne veiledningen hvis du har problemer eller spørsmål.

Merk: Bildet over er for Nord-Amerika. Det faktiske produktet kan variere avhengig av regionen.

Komme i gang

Veiledning for deler og kontroller

- [Hovedenhet og fjernkontroll](#)

- [Skjermvisninger](#)

[Utføre innledende innstillinger](#)

Forberede en BLUETOOTH-enhet

- [Forberede en Bluetooth®-enhet](#)

- [Paring og tilkobling med en BLUETOOTH-enhet](#)

- [Koble til en parret BLUETOOTH-enhet](#)

[Bruke et ryggekamera](#)

Radio

Lytte til radioen

[Lytte til radioen](#)

[Innstilling](#)

[Bruke radioalternativfunksjoner](#)

Lytte til SiriusXM-radioen (XAV-AX3200(UC)/XAV-AX3250(UC))

[Lytte til SiriusXM-radioen](#)

[Innstillingskanaler for SiriusXM](#)

[Stille inn kanalen ved å taste inn kanalnummeret](#)

[Stille inn kanalen fra kanallisten eller kategorilisten](#)

[Sette en sperring](#)

[Bruke SXM-alternativfunksjoner](#)

Lytte til DAB/DAB+-radioen (XAV-AX3250(EUR))

[Lytte til DAB/DAB+-radioen](#)

[Søke etter stasjon med stasjonsgruppe](#)

[Søke etter stasjon etter stasjonnavn](#)

[Bruke DAB-alternativfunksjoner](#)

Avspilling

[Spille av en USB-enhet](#)

[Spille av en BLUETOOTH-enhet](#)

[Spille av en A/V-enhet](#)

Søke og spille av spor

[Gjenta avspilling og tilfeldig avspilling](#)

[Søke etter en fil fra listeskjermen](#)

[Andre innstillinger under avspilling](#)

Håndsfri samtale

[Forberede en mobiltelefon](#)

[Motta et anrop](#)

[Gjøre et anrop](#)

[Tilgjengelige operasjoner under anrop](#)

Nyttige funksjoner

[Apple CarPlay](#)

[Android Auto™](#)

[WebLink™](#)

[Bruke bevegelseskommando](#)

Innstillinger

[Grunnleggende innstilling](#)

[Generelle innstillinger \(General\)](#)

[Lydinnstillinger \(Sound\)](#)

[Visuelle innstillinger \(Visual\)](#)

[BLUETOOTH-innstillinger \(Bluetooth\)](#)

Ekstra informasjon

[Kansellere demonstrasjonsmodusen](#)

[Oppdatere fastvaren](#)

[Forholdsregler](#)

[Støttede formater for USB-avspilling](#)

[Om iPhone](#)

[Om lisensen](#)

[Vedlikehold](#)

[Spesifikasjoner](#)

[Kopibeskyttelser](#)

Feilsøking

[Feilsøking](#)

Generelt

- [Det er ingen pipelyd.](#)

- [Sikringen har gått. / Enheten lager lyd når tenningens posisjon endres.](#)

- [Displayet forsvinner fra/vises ikke på skjermen.](#)

- [Menyelementer kan ikke velges.](#)

- [USB-funksjonene fungerer ikke riktig.](#)
- [Enheten kan ikke betjenes.](#)
- [Klokken som er innstilt automatisk er ikke nøyaktig.](#)

Berøringsskjerm

- [Berøringsskjermen reagerer ikke riktig på berøring.](#)
- [Flerberøring gjenkjennes ikke.](#)

Radio

- [Radiomottak er dårlig. / Statisk lyd kan høres.](#)
- [Stasjonene kan ikke mottas. \(XAV-AX3200\(E\)/XAV-AX3200\(E17\)/XAV-AX3200\(IN\)/XAV-AX3250\(EUR\)\)](#)

RDS

- [PTY-skjermer \[PTY not found.\].](#)
- [Seek starter etter noen få sekunder med lytting. \(XAV-AX3250\(EUR\)\)](#)
- [Det er ingen trafikkmeldinger. \(XAV-AX3250\(EUR\)\)](#)

DAB/DAB+-radio (XAV-AX3250(EUR))

- [Stasjoner kan ikke mottas.](#)
- [Ingen trafikkmeldinger.](#)

Bilde

- [Det er intet bilde eller bildestøy oppstår.](#)
- [Bildet passer ikke på skjermen.](#)

Lyd

- [Det er ingen lyd, lyden hakker eller lyden sprekker.](#)
- [Lyden er bråkete.](#)

USB-avspilling

- [Elementer kan ikke spilles av.](#)
- [USB-enheten tar lengre tid å spille.](#)
- [Lydfiler kan ikke spilles av.](#)
- [Smarttelefonen koblet til USB-porten kan ikke spilles av.](#)

BLUETOOTH

- [Den andre BLUETOOTH-enheten kan ikke registrere denne enheten.](#)
- [Tilkobling er ikke mulig.](#)

- [Navnet på den registrerte enheten vises ikke.](#)
- [Det er ingen ringetone.](#)
- [Stemmen til den som ringer er lav.](#)
- [Den andre personen sier at volumet er for lavt eller høyt.](#)
- [Ekko eller støy under telefonsamtaler.](#)
- [Telefonens lyd kvalitet er dårlig.](#)
- [Volumet til den tilkoblede BLUETOOTH-enheten er lavt eller høyt.](#)
- [Lyden hakker under lydstrømming eller BLUETOOTH-tilkoblingen mislykkes.](#)
- [Den tilkoblede BLUETOOTH-enheten kan ikke kontrolleres under lydstrømming.](#)
- [Noen funksjoner fungerer ikke.](#)
- [Et anrop svares med et uhell.](#)
- [Paring mislyktes på grunn av tidsavbrudd.](#)
- [Kan ikke pare.](#)
- [BLUETOOTH-funksjonen kan ikke betjenes.](#)
- [Ingen lyd mates ut fra høyttalerne i bilen under en håndfri samtale.](#)

A/V-avspilling

- [Den tilkoblede A/V-enheten kan ikke spilles av.](#)

SiriusXM Connect Vehicle Tuner (XAV-AX3200(UC)/XAV-AX3250(UC))

- [En voksen kanal er ikke blokkert til tross for sperrefunksjonen.](#)

Apple CarPlay

- [Apple CarPlay-ikonet vises ikke på HOME-skjermen.](#)

Android Auto

- [Android Auto-ikonet vises ikke på HOME-skjermen.](#)

WebLink™

- [WebLink™ kan ikke brukes.](#)
- [Det er ingen lyd. / Lyden er dempet.](#)

Meldinger

- [General](#)
- [BLUETOOTH](#)

[SiriusXM Connect Vehicle Tuner \(XAV-AX3200\(UC\)/XAV-AX3250\(UC\)\)](#)

[WebLink™](#)

[DAB-radio \(XAV-AX3250\(EUR\)\)](#)

Støttesider

[Kundestøttesider](#)

[Om "Support by Sony"-appen](#)

5-027-267-21(2) Copyright 2021 Sony Corporation

Mottaker til bilen
XAV-AX3200/XAV-AX3250

Hovedenhet og fjernkontroll

Hovedenhet

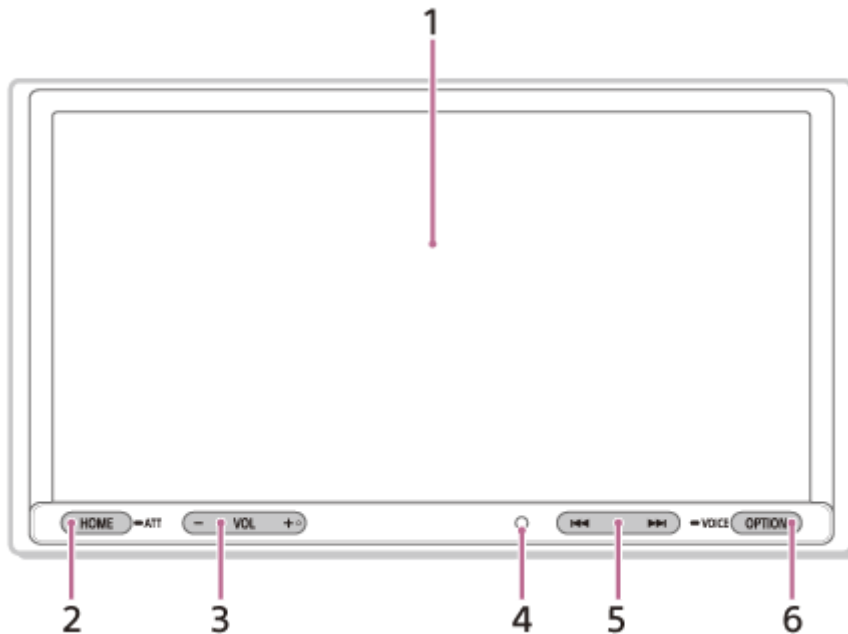

VOL (volum) +-knappen har en følbart prikk.

RM-X170-fjernkontroll (XAV-AX3200(UC)/XAV-AX3200(E)/XAV-AX3200(E17)/XAV-AX3200(IN)/XAV-AX3250(UC))

Fjernkontrollen kan brukes til å betjene lydkontrollene. For menyoperasjoner, bruk berøringsskjermen.

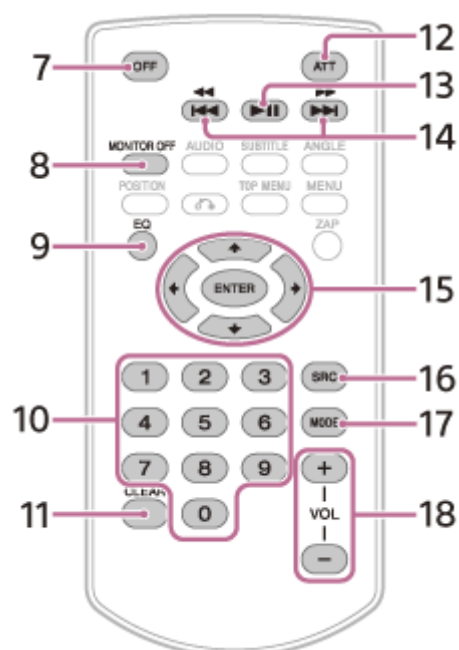

Merknad

- De hvite knappene i illustrasjonen over støttes ikke.

Fjern isoleringsfilmen før bruk.

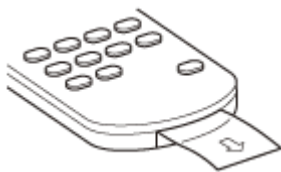

1. Skjerm/berørings-skjerm

2. HOME

Viser HOME-skjermen.

● ATT (demp)

Trykk og hold i ett sekund for å dempe lyden.

For å avbryte, trykk og hold igjen, eller trykk på VOL +.

3. VOL (volum) +/-

4. Mottaker for fjernkontrollen

5. ◀◀ / ▶▶ (forrige/neste)

Fungerer forskjellig avhengig av den valgte kilden:

[Radio]: velg en forhåndsinnstilt stasjon.

[SXM] (SiriusXM): velg en forhåndsinnstilt kanal. (XAV-AX3200(UC)/XAV-AX3250(UC))

[DAB+]: velg en forhåndsinnstilt stasjon. (XAV-AX3250(EUR))

[USB]: gå til forrige/neste fil.

[Bluetooth]: gå til forrige/neste fil.

Trykk og hold for å:

[Radio]: stille inn til en stasjon automatisk (SEEK+/SEEK-).

[DAB+]: velge en stasjon (når [Seek By] er stilt inn til [A-Z])/søke etter en stasjon (når [Seek By] er stilt inn til [Station Gp]). (XAV-AX3250(EUR))

[USB]: spoling fremover/bakover.

[Bluetooth]: spoling fremover/bakover.

6. OPTION

Viser OPTION-skjermen.

● VOICE

Trykk og hold for å aktivere talekommandofunksjonen for Apple CarPlay og Android Auto.

7. OFF

Slår av kilden.

8. MONITOR OFF

Slår av skjermen.

Trykk en gang til for å slå på igjen.

9. EQ (equalizer)

Velger en equalizer-kurve.

10. Tallknapper (0 til 9)

11. CLEAR

12. ATT (demp)

Demper lyden. Trykk igjen for å avbryte dempingen.

13. ▶|| (spill av/pause)

14. ◀◀ / ▶▶ (forrige/neste)

◀◀ / ▶▶ (spoling fremover/bakover)

Fungerer forskjellig avhengig av den valgte kilden:

[Radio]: velg en forhåndsinnstilt stasjon.

[SXM] (SiriusXM): velg en forhåndsinnstilt kanal. (XAV-AX3200(UC)/XAV-AX3250(UC))

[DAB+]: velg en forhåndsinnstilt stasjon. (XAV-AX3250(EUR))

[USB]: gå til forrige/neste fil.

[Bluetooth]: gå til forrige/neste fil.

Trykk og hold for å:

[Radio]: stille inn til en stasjon automatisk (SEEK+/SEEK-).

[DAB+]: velge en stasjon (når [Seek By] er stilt inn til [A-Z])/søke etter en stasjon (når [Seek By] er stilt inn til [Station

Gp]). (XAV-AX3250(EUR))

[USB]: spoling fremover/bakover.

[Bluetooth]: spoling fremover/bakover.

15. ◀ / ⬆ / ⬇ / ▶ (venstre/opp/ned/høyre)

Fungerer forskjellige avhengig av den valgte kilden.

[Radio]: velg en forhåndsinnstilt stasjon eller still inn en stasjon automatisk.

[SXM] (SiriusXM): velg en forhåndsinnstilt kanal eller gå til forrige/neste kanal. (XAV-AX3200(UC)/XAV-AX3250(UC))

[USB]: velg en mappe eller gå til forrige/neste fil.

ENTER

Angir det valgte elementet.

16. SRC (kilde)

Endrer kilden. Hver gang du trykker på denne knappen vises en valgbar kilde i en popup på den aktuelle skjermen.

17. MODE

Velger radiobåndet.

18. VOL (volum) +/-

Beslektet emne

- [Skjermvisninger](#)

Mottaker til bilen
XAV-AX3200/XAV-AX3250

Skjermvisninger

Avspillings-skjerm:

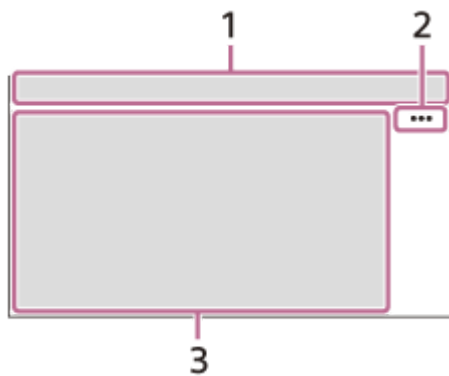

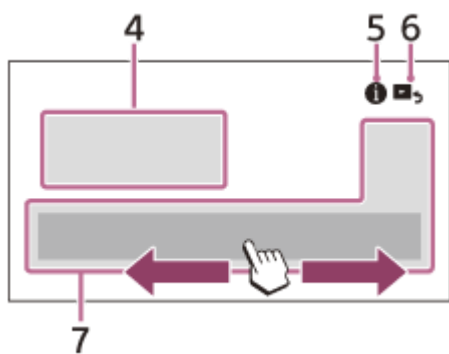

HOME-skjerm:



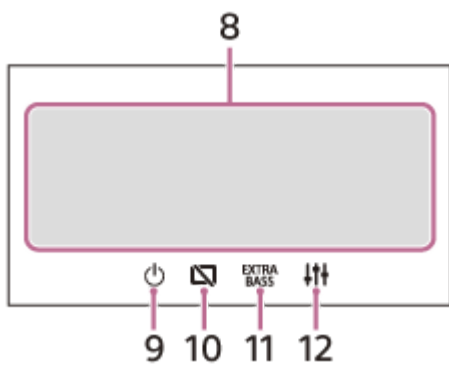







OPTION-skjerm:



1. Statusindikasjon

Ikon på displayet	Detalj
 (demp)	Tennes når lyden er dempet.
 (Alternative frekvenser)	Tennes når AF (Alternative frekvenser) er tilgjengelig. (XAV-AX3250(EUR))

Ikon på displayet	Detalj
 (Trafikkmelding)	Tennes når gjeldende trafikkmelding (TA: Trafikkmelding) er tilgjengelig. (XAV-AX3250(EUR))
 (DAB-melding)	Tennes når en DAB-melding er tilgjengelig. (XAV-AX3250(EUR))
 (DAB)	Indikerer signalstatusstyrken til DAB-radioen. (XAV-AX3250(EUR))
 (SiriusXM)	Indikerer signalstatusstyrken til den tilkoblede SiriusXM Connect Vehicle Tuner. (XAV-AX3200(UC)/XAV-AX3250(UC))
 (BLUETOOTH)	Tennes når BLUETOOTH-signalet er på. Blinker når tilkoblingen er aktiv.
 (lyd)	Tennes når lydenheten kan spilles ved å aktivere A2DP (Advanced Audio Distribution Profile).
 (mobiltelefon)	Tennes når håndfri samtale er tilgjengelig ved å aktivere HFP (Handsfree Profile).
 (antenne)	Indikerer signalstatusstyrken til den tilkoblede mobiltelefonen.
 (batteri)	Indikerer den gjenværende batteristatusen til den tilkoblede mobiltelefonen.

2. ●●● (kildealternativ)

Åpner kildealternativ-menyen. De tilgjengelige elementene er forskjellig avhengig av kilden.

3. Applikasjonsspesifikt område

Viser avspillingskontroller/indikasjoner eller viser enhetens status. Viste elementer er forskjellig avhengig av kilden.

4. Klokke

Viser tiden som er innstilt på Date/Time-innstillingen.

5. ⓘ (instruksjon for tilkobling av smarttelefon) (XAV-AX3200(UC)/XAV-AX3200(E17)/XAV-AX3200(IN)/XAV-AX3250(UC))

Viser instruksjonen for tilkobling av Apple CarPlay, Android Auto eller WebLink™.

6. ↶ (gå tilbake til avspillings skjermen)

Bytter fra HOME-skjermen til avspillings skjermen.

7. Kilder- og Innstillinger-valgtaster









Endrer kilden eller gjør ulike innstillinger.

Dra for å velge innstillingsikonet og andre ikoner.











Trykk på kildeikonet som du vil velge.

XAV-AX3200(UC)/XAV-AX3250(UC):







Ikon på displayet	Navn
	Android Auto
	Apple CarPlay
	Radio





Ikon på displayet	Navn
	SXM
	Bluetooth
	USB
	WebLink
	Rear Camera
	A/V IN
	Phone
	Settings

XAV-AX3250(EUR):

Ikon på displayet	Navn
	Android Auto
	Apple CarPlay
	Radio
	DAB+
	Bluetooth
	Phone
	USB
	WebLink
	A/V IN
	Rear Camera
	Settings

XAV-AX3200(E)/XAV-AX3200(E17)/XAV-AX3200(IN):

Ikon på displayet	Navn
	Android Auto*
	Apple CarPlay*
	Radio
	Bluetooth
	Phone
	USB

Ikon på displayet	Navn
	WebLink*
	A/V IN
	Rear Camera
	Settings

* er kanskje ikke tilgjengelig i landet eller området ditt.

8. Lydvalgtaster

Endrer lyden.

9. (ventemodus)

Setter enheten i standbymodus (USB-lading er fremdeles mulig). Trykk på enhver knapp for å fortsette.

10. (skjerm av)

Slår av skjermen. Når skjermen er slått av, trykk på enhver del av skjermen for å slå den på igjen.

11. (EXTRA BASS)

Endrer EXTRA BASS-innstillingen.

12. (EQ10/Subwoofer)

Endrer EQ10/Subwoofer-innstillingen.

Beslektet emne

- [Generelle innstillinger \(General\)](#)
- [Lydinnstillinger \(Sound\)](#)

Mottaker til bilen

XAV-AX3200/XAV-AX3250

Utføre innledende innstillinger

Du må utføre innledende innstillinger før du betjener enheten for første gang, etter skifting av bilbatteriet eller endring av tilkoblinger.

Hvis den innledende innstillingsskjermen ikke vises når du slår på enheten, utfør fabrikknullstillingen for å initialisere enheten.

- 1 Trykk på [Language], still så inn skjermpråket.**
- 2 Trykk på [Demo] flere ganger for å velge [OFF] for å deaktivere demonstrasjonsmodusen.**
- 3 Trykk på [Set Date/Time], still så inn dato og tid.**
XAV-AX3250(EUR): gå videre til trinn 5.
- 4 Etter innstilling av dato og tid, trykk på [OK].**
XAV-AX3200(E)/XAV-AX3200(E17)/XAV-AX3200(IN): gå videre til trinn 5.
XAV-AX3200(UC)/XAV-AX3250(UC): gå videre til trinn 6.
- 5 Trykk på [Tuning Steps], still så inn FM/AM-innstillingstrinnet. (XAV-AX3200(E)/XAV-AX3200(E17)/XAV-AX3200(IN)/XAV-AX3250(EUR))**
- 6 For å gå tilbake til forrige display, trykk på  (tilbake), deretter [OK].**
Advarselen om oppstart vises.
- 7 Les gjennom advarselen om oppstart. Hvis du godtar alle vilkårene, trykk på [Close].**
Innstillingen er ferdig.

Denne innstillingen kan ytterligere konfigureres i innstillingsmenyen.

Beslektet emne

- [Generelle innstillinger \(General\)](#)
- [Lyddinnstillinger \(Sound\)](#)
- [Visuelle innstillinger \(Visual\)](#)
- [BLUETOOTH-innstillinger \(Bluetooth\)](#)

Mottaker til bilen
XAV-AX3200/XAV-AX3250

Forberede en Bluetooth®-enhet

Du kan høre på musikk eller ha en håndsfri samtale, avhengig av den BLUETOOTH-kompatible enheten som smarttelefoner, mobiltelefoner og lydenheter (heretter kalt "BLUETOOTH-enhet" med mindre annet er spesifisert). For detaljer om tilkobling, se bruksanvisningen som fulgte med enheten. Før du kobler til enheten, skru ned volumet på denne enheten for å unngå en høy lyd.

Beslektet emne





- [Paring og tilkobling med en BLUETOOTH-enhet](#)
- [Koble til en paret BLUETOOTH-enhet](#)

Mottaker til bilen
XAV-AX3200/XAV-AX3250

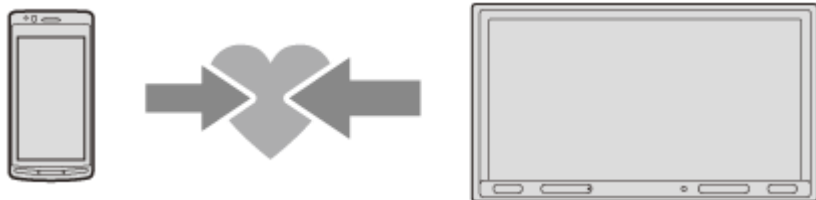
Paring og tilkobling med en BLUETOOTH-enhet

Ved tilkobling av en BLUETOOTH-enhet for første gang kreves felles registrering (kalt paring). Paring gjør at denne enheten og andre enheter kan gjenkjenne hverandre.



- 1 Plasser BLUETOOTH-enheten innen 1 m fra enheten.
- 2 Trykk på HOME, deretter [Settings].
- 3 Trykk på [Bluetooth].
- 4 Trykk på [Bluetooth Connection], deretter [ON].
BLUETOOTH-signalet slås på og  (BLUETOOTH) tennes på enhetens statuslinje.
- 5 Trykk på [Pairing].
 (BLUETOOTH) blinker mens enheten er i paringsstandbymodus.
- 6 Utfør paring på BLUETOOTH-enheten så den oppdager denne enheten.
- 7 Velg modellnavnet ditt som vises på displayet til BLUETOOTH-enheten.
Gjenta fra trinn 5 hvis modellnavnet ditt ikke vises.
Hvis bekreftelsesskjermen for tilkobling vises, bruk BLUETOOTH-enheten til å godkjenne tilkoblingen, trykk så på [OK] på enheten og/eller BLUETOOTH-enheten.
- 8 Hvis du må taste inn et passord* på BLUETOOTH-enheten, tast inn [0000].
 (BLUETOOTH) forblir tent under paring.
* Passord kan også kalles "passkode", "PIN-kode", "PIN-nummer" osv., avhengig av BLUETOOTH-enheten.
- 9 Velg denne enheten på BLUETOOTH-enheten for å etablere BLUETOOTH-tilkoblingen.
 (mobiltelefon) eller  (lyd) tennes når tilkoblingen gjøres.

Merknad

- Enheten kan kun kobles til med én BLUETOOTH-enhet om gangen.
- For å koble fra BLUETOOTH-tilkoblingen, slå av tilkoblingen fra enten enheten eller BLUETOOTH-enheten.

- BLUETOOTH-paring er ikke mulig mens Apple CarPlay eller Android Auto kjører.



5-027-267-21(2) Copyright 2021 Sony Corporation

Mottaker til bilen
XAV-AX3200/XAV-AX3250

Koble til en paret BLUETOOTH-enhet

For å bruke en paret enhet kreves tilkobling med denne enheten. Noen parette enheter kobler til automatisk.



- 1 Trykk på HOME, deretter [Settings].
- 2 Trykk på [Bluetooth].
- 3 Trykk på [Bluetooth Connection], deretter [ON].
Sørg for at  (BLUETOOTH) lyser på enhetens statuslinje.
- 4 Aktiver BLUETOOTH-funksjonen på BLUETOOTH-enheten.
- 5 Betjen BLUETOOTH-enheten til å koble til denne enheten.
 (mobiltelefon) eller  (lyd) tenner på statuslinjen.

Koble til den sist tilkoblede enheten fra denne enheten

Når tenningen slås på med BLUETOOTH-signalet aktivert, søker denne enheten etter den sist tilkoblede BLUETOOTH-enheten og tilkoblingen gjøres automatisk.

Merknad

- Under strømming av BLUETOOTH-lyd kan du ikke koble denne enheten fra mobiltelefonen. Koble til fra denne mobile enheten til denne enheten i stedet.

Ta opp stemmen din under håndsfri samtale

Du må installere mikrofonen (inkludert).

Mottaker til bilen
XAV-AX3200/XAV-AX3250

Bruke et ryggekamera

- Ryggekameraet (ikke inkludert) må installeres før bruk.
- Bildet fra ryggekameraet koblet til CAMERA IN-terminalen vises når:
 - Bilens bakre lykt tennes (eller girspaken er satt i R (rygge) posisjon).
 - Du kan trykke på HOME, deretter berøre [Rear Camera].

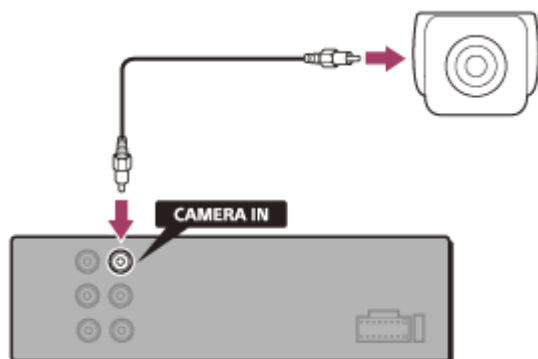

Mottaker til bilen
XAV-AX3200/XAV-AX3250

Lytte til radioen

Trykk på HOME, deretter [Radio].

Mottakskontroller/indikasjoner

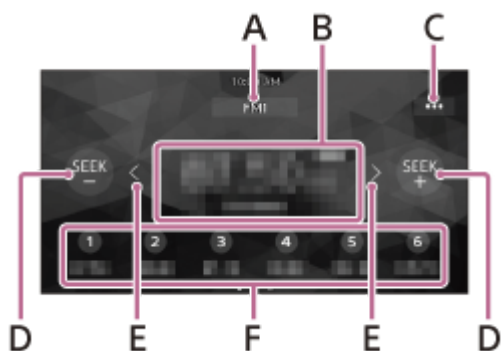

A. Aktuelt bånd

Bytte båndet (FM1, FM2, FM3, AM1 eller AM2).

B. Aktuell frekvens, programtjenestestavn*, RDS-indikasjon (Radio Data System)*

* Kun tilgjengelig under RDS-mottak.

C. ••• (radioalternativ)

Åpne radioalternativ-menyen.

D. SEEK-/SEEK+

Still inn automatisk.

E. < / > (venstre/høyre)

Still inn manuelt.

Trykk og hold for å kontinuerlig hoppe over frekvenser.

F. Forhåndsinnstillingsnummer

Velg en forhåndsinnstilt stasjon. Sveip til høyre/venstre for å vise de andre forhåndsinnstilte stasjonene.

Trykk og hold for å lagre den aktuelle frekvensen i den forhåndsinnstillingen.

Mottaker til bilen
XAV-AX3200/XAV-AX3250

Innstilling

1 Velg ønsket bånd (FM1, FM2, FM3, AM1 eller AM2).

2 Utføre innstilling.

Stille inn automatisk

Trykk på SEEK-/SEEK+.
Skanningen stopper når enheten mottar en stasjon.

Stille inn manuelt

Trykk og hold </> (venstre/høyre) for å finne omtrentlig frekvens, trykk deretter flere ganger på </> (venstre/høyre) for å finjustere til ønsket frekvens.

Lagre manuelt

Mens du mottar stasjonen som du vil lagre, trykk og hold ønsket forhåndsinnstillingsnummer.

Motta lagrede stasjoner

Velg båndet og trykk på ønsket forhåndsinnstillingsnummer.

Beslektet emne

- [Lytte til radioen](#)

Mottaker til bilen

XAV-AX3200/XAV-AX3250

Bruke radioalternativfunksjoner

Følgende funksjoner er tilgjengelige ved å trykke på **•••** (alternativ) øverst til høyre på skjermen.



[BTM (Best Tuning Memory)]

Lagrer stasjoner i rekkefølgen av frekvens på forhåndsinnstillingsnumrene. 18 stasjoner for FM og 12 stasjoner for AM kan lagres som forhåndsinnstilte stasjoner.

[AF] (XAV-AX3250(EUR))

Velger [ON] for å kontinuerlig stille inn stasjonen på nytt til det sterkeste signalet på et nettverk.
(Kun tilgjengelig under FM-mottak.)

[TA] (XAV-AX3250(EUR))

Velger [ON] for å motta gjeldende trafikkinformasjon eller trafikkprogrammer (TP), hvis tilgjengelig.
(Kun tilgjengelig under FM-mottak.)

[Regional] (XAV-AX3250(EUR))

Velger [ON] for å fortsette med stasjonen du mottar mens AF-funksjonen er slått på. Hvis du forlater dette regionale programmets mottaksområde, velg [OFF]. Denne funksjonen fungerer ikke i Storbritannia og noen andre områder.
(Kun tilgjengelig under FM-mottak.)

[PTY]

Velger en programtype fra PTY-listen for å søke etter en stasjon som kringkaster den valgte programtypen.
(Kun tilgjengelig under FM-mottak.)

Motta nødmeldinger (XAV-AX3250(EUR))

Med AF- eller TA-funksjonen på vil nødmeldinger automatisk avbryte kilden som er valgt.

Beslektet emne

- [Lytte til radioen](#)

Mottaker til bilen
XAV-AX3200/XAV-AX3250

Lytte til SiriusXM-radioen

Trykk på HOME, deretter [SXM].

Aktivere SiriusXM-abonnementet ditt

Kun SiriusXM gir deg mer av det du elsker å høre på, alt på ett sted. Få over 140 kanaler, inkludert reklamefri musikk pluss den beste sporten, nyhetene, talkshow, komedie og underholdning. Velkommen til en verden med satellittradio. En SiriusXM Connect Vehicle Tuner og abonnement kreves. For mer informasjon, gå til www.siriusxm.com

Etter installasjon av SiriusXM Connect Vehicle Tuner og antennen, trykk på HOME, deretter [SXM]. Du bør kunne høre SiriusXM-testkanalen på kanal 1. Når du har sjekket at du kan høre testkanalen, velg kanal 0 for å finne radio-ID-en til radioen din. Radio-ID-en finnes også under SiriusXM Connect Vehicle Tuner og esken. Du trenger dette nummeret for å aktivere abonnementet ditt. Skriv ned nummeret for referanse.

Merknad

- SiriusXM radio ID inneholder ikke bokstavene I, O, S eller F.

For å vise SiriusXM radio ID

1. Trykk på HOME, deretter [SXM].
2. Trykk på ●●● (alternativ), velg så [Channel Direct Select].
3. Tast inn [000], trykk så på [OK].

I USA kan du aktivere på nettet eller ved å ringe SiriusXM Listener Care:

- Besøk www.siriusxm.com/activatenow
- Ring SiriusXM Listener Care på 1-866-635-2349

For kanadiske abonnemeter, kontakt:

- Besøk www.siriusxm.ca/activate
- Ring SiriusXM kundestøtte på 1-888-539-7474

Som en del av registreringen vil SiriusXM-satellitter sende en aktiveringsmelding til radioen. Når radioen oppdager at radioen har mottatt aktiveringsmeldingen vil radioen din vise: [Subscription Updated Press Enter to Continue]. Når du abonnerer kan du høre på kanaler i planen din.

Merknad

- Aktiveringen tar vanligvis 10 til 15 minutter, men kan ta opptil én time.
- Radioen må være slått på og motta SiriusXM-signalet for å motta aktiveringsmeldingen.

Mottaker til bilen
XAV-AX3200/XAV-AX3250

Innstillingskanaler for SiriusXM

Mottakskontroller/indikasjoner

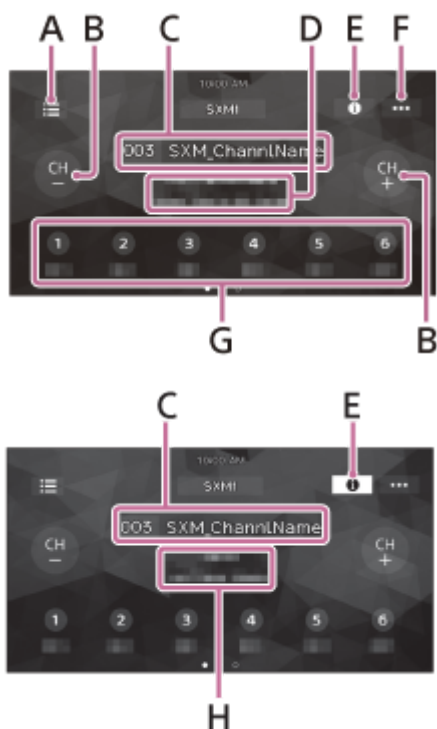

A. ☰ (liste)

Åpner kanallisten eller kategorilisten.

B. CH- (forrige kanal) /CH+ (neste kanal)

Velg kanalen.

C. Kanalnummer, kanalnavn

D. Artistnavn, sangtittel

E. ⓘ (informasjon)

Bytte kanalinformasjonen.

F. ●●● (SXM-alternativ)

Åpne SXM-alternativmenyen.

G. Forhåndsinnstillingsnummer

Velg en forhåndsinnstilt kanal. Sveip til høyre/venstre for å vise de andre forhåndsinnstilte kanalene. Trykk og hold for å lagre den aktuelle kanalen i den forhåndsinnstillingen.

H. Kategorinavn, innholdsinformasjon

Mottaker til bilen
XAV-AX3200/XAV-AX3250

Stille inn kanalen ved å taste inn kanalnummeret

- 1 Trykk på området med kanalnummeret og kanalnavnet på SiriusXM-radioskjermen.



Du kan også trykke på ENTER på fjernkontrollen.

- 2 Tast inn kanalnummeret og trykk på [OK].

Du kan også taste inn med tallknappene (0 til 9) og trykk på ENTER på fjernkontrollen.

Beslektet emne

- [Innstillingskanaler for SiriusXM](#)

Mottaker til bilen
XAV-AX3200/XAV-AX3250

Stille inn kanalen fra kanallisten eller kategorilisten

- 1 Trykk på  (liste) på SiriusXM-radioskjermen.



Kategorilisten vises.

- 2 Trykk på ønsket kategori.
For å stille inn fra kanallisten, trykk på [All Channels].
- 3 Trykk på ønsket kanal.

Mottaker til bilen
XAV-AX3200/XAV-AX3250

Sette en sperring

Sperrefunksjonen lar deg begrense tilgang til SiriusXM-kanaler med voksent innhold. Når dette er aktivert må du angi et passord for å få tilgang til de låste kanalene. Informasjon om oppsett av passordet og låsing av kanaler finnes under.

- 1 Trykk på **...** (alternativ) på SiriusXM-radioskjermen, trykk deretter på [Parental Control].



Passordinntastingsskjermen vises.

- 2 Skriv inn ditt 4-sifrede passord ved å trykke på talltastene, trykk så på [OK].

Passordbekreftelsesskjermen vises.

- 3 Trykk inn det 4-sifrede passordet igjen, trykk så på [OK].

Sperrefunksjonen aktiveres og kanalene er låst.

Låse opp kanalene/låse kanalene igjen

1. Trykk på **...** (alternativ), deretter [Parental Control].

Passordinntastingsskjermen vises.

2. Skriv inn ditt 4-sifrede passord ved å trykke på talltastene, trykk så på [OK].

Endre passordet

1. Trykk på **...** (alternativ), trykk på [Pass Code Change], tast så inn ditt nåværende passord.

2. Tast inn det nye passordet og trykk på [OK].

Passordbekreftelsesskjermen vises.

3. Trykk inn det nye passordet igjen, trykk så på [OK].

Mottaker til bilen
XAV-AX3200/XAV-AX3250

Bruke SXM-alternativfunksjoner

Følgende funksjoner er tilgjengelige ved å trykke på **...** (alternativ) på SiriusXM-radioskjermen.



[Channel Direct Select]

Stiller inn ønsket kanal ved å taste inn kanalnummeret direkte.

[Parental Control]

Setter sperrefunksjonen til på eller av.

[Pass Code Change]

Endrer passordet for Parental Control-funksjonen.

Mottaker til bilen
XAV-AX3200/XAV-AX3250

Lytte til DAB/DAB+-radioen

Trykk på HOME, deretter [DAB+].

Hint

- Still inn [Antenna Power] til [ON] (standard) eller [OFF] avhengig av type DAB-antenne (ikke inkludert).
- Når [DAB+] er valgt for første gang etter fabrikknullstilling starter automatisk innstilling automatisk. La den automatiske innstillingen fullføre. (Hvis den avbrytes starter den automatiske innstillingen igjen neste gang du velger [DAB+].) Hvis ingen DAB-stasjon lagres av automatisk innstilling, still inn ved å trykke på [Auto Tune] i  (liste).

Mottakskontroller/indikasjoner

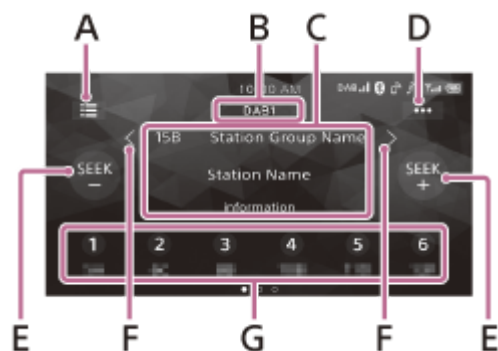

A. (liste)

Åpner stasjonslisten.

B. Aktuelt bånd

Endre båndet (DAB1, DAB2 eller DAB3).

C. Stasjonsgruppenavn, stasjonsnavn

D. (DAB-alternativer)

Åpne DAB-alternativmenyen.

E. SEEK-/SEEK+

Søk etter stasjoner.

F. / (venstre/høyre)

Søk etter en stasjonsgruppe.

(Kun tilgjengelig når [Seek By] er stilt inn til [Station Gp].)

G. Forhåndsinnstillingsnummer

Velg en forhåndsinnstilt stasjon. Sveip til høyre/venstre for å vise de andre forhåndsinnstilte stasjonene.

Trykk og hold for å lagre den aktuelle stasjonen i den forhåndsinnstillingen.

Beslektet emne

- [Bruke DAB-alternativfunksjoner](#)

Mottaker til bilen
XAV-AX3200/XAV-AX3250

Søke etter stasjon med stasjonsgruppe

Før operasjon, still inn [Seek By] til [Station Gp] for å søke etter stasjonsgrupper.

1 Trykk på SEEK+/- for å søke etter en stasjon.

Skanningen stopper når enheten mottar en stasjon. Søk inntil ønsket stasjon er mottatt.

Søke etter en stasjonsgruppe

Trykk og hold </> (venstre/høyre) for å søke etter en stasjonsgruppe og slippe knappen når ønsket stasjonsgruppe vises.

Lagre en stasjon manuelt

Mens du mottar stasjonen som du vil lagre, trykk og hold ønsket forhåndsinnstillingsnummer.

Motta lagrede stasjoner

Trykk på ønsket forhåndsinnstillingsnummer.

Beslektet emne

- [Bruke DAB-alternativfunksjoner](#)

Mottaker til bilen
XAV-AX3200/XAV-AX3250

Søke etter stasjon etter stasjonnavn

Før operasjon, still inn [Seek By] til [A-Z] for å søke etter stasjonsnavn.

1 Trykk på  (liste).

Stasjonslisten vises.

2 Trykk på ønsket stasjon.

Søke etter avspillingsskjermen

Trykk på SEEK+/- for å bytte til forrige/neste stasjon.

Oppdatere stasjonslisten

Trykk på , deretter [Auto Tune].

Beslektet emne

- [Bruke DAB-alternativfunksjoner](#)

Mottaker til bilen
XAV-AX3200/XAV-AX3250

Bruke DAB-alternativfunksjoner

Følgende funksjoner er tilgjengelige ved å trykke på **...** (alternativ) på DAB/DAB+-radioskjermen.



[Seek By]

Stiller inn stasjonssøkemodus: [A-Z] (Søk etter stasjonsnavn), [Station Gp] (Søk etter stasjonsgruppe).

[Announce]

Aktiverer DAB-annonseringer med forstyrrelse av den gjeldende valgte kilden: [ON], [OFF].
Under en DAB-melding justeres volumet til nivået som er innstilt for TA i RDS.

[Soft Link]

Søker etter og stiller inn det samme eller et lignende program automatisk når signalet til det aktuelle programmet er for svakt til å motta: [ON], [OFF].

"Hard Link" følger det samme programmet og "Soft Link" følger et lignende program.

Soft Link	DAB/FM
OFF	Kun Hard Link
ON	Hard Link/Soft Link

[Information]

Viser det gjeldende valgte stasjonsgruppenavnet, stasjonsnavnet, PTY-type til stasjonen, osv.

[Antenna Power]

Forsyner strøm til DAB-antenneinngangsterminalen: [ON], [OFF].

Beslektet emne

- [Bruke radioalternativfunksjoner](#)

Mottaker til bilen
XAV-AX3200/XAV-AX3250

Spille av en USB-enhet

MSC-type (Mass Storage Class) USB-enheter* ettergivende med USB-standarden kan brukes.

* f.eks., en USB-flashstasjon, digital mediespiller

Merknad

- Se støttesiden for informasjon om kompatibilitet for din USB-enhet.
- Sjekk de støttede filformatene for USB-avspilling.

- 1 **Skrud ned volumet på enheten.**
- 2 **Koble USB-enheten til USB-porten.**
- 3 **Trykk på HOME, deretter [USB].**
Avspilling starter.

Fjerne USB-enheten

Slå av enheten eller sett tenningsbryteren til ACC av-posisjonen, fjern så USB-enheten.

Beslektet emne

- [Støttede formater for USB-avspilling](#)
- [Kundestøttesider](#)

Mottaker til bilen
XAV-AX3200/XAV-AX3250

Spille av en BLUETOOTH-enhet

Du kan spille av innhold på en tilkoblet enhet som støtter BLUETOOTH A2DP (Advanced Audio Distribution Profile).



- 1 Opprett en BLUETOOTH-tilkobling med lydenheten.
- 2 Trykk på HOME, deretter [Bluetooth].
- 3 Betjen lydenheten for å starte avspilling.

Merknad

- Avhengig av lydenheten kan det hende at informasjon som tittel, spornummer/tid og avspillingsstatus ikke vises på denne enheten.
- Selv om kilden er endret på denne enheten stopper ikke avspilling av lydenheten.
- BLUETOOTH-paring er ikke mulig mens Apple CarPlay kjører.

For å samsvare volumnivået på BLUETOOTH-enhet med andre kilder

Du kan redusere lydnivåforskjellene mellom denne enheten og BLUETOOTH-enheten:
Under avspilling, trykk på ●●● (alternativ), still så inn [Input Level] til mellom -6 og +6.

Beslektet emne

- [Koble til en parete BLUETOOTH-enhet](#)

Mottaker til bilen

XAV-AX3200/XAV-AX3250

Spille av en A/V-enhet

- 1 Slå av A/V-enheten.
- 2 Skru ned volumet på enheten.
- 3 Koble A/V-enheten til A/V IN-terminalen på enheten.
- 4 Trykk på HOME, deretter [A/V IN].
- 5 Slå på A/V-enheten.
Avspilling starter.

Mottaker til bilen
XAV-AX3200/XAV-AX3250

Gjenta avspilling og tilfeldig avspilling

- 1 Under avspilling, trykk på  (gjenta) eller  (tilfeldig) flere ganger inntil den ønskede avspillingsmodusen vises.

Avspilling i den valgte avspillingsmodusen kan ta tid å starte.

Tilgjengelige avspillingsmoduser er forskjellig avhengig av den valgte lydkilden og tilkoblede enheten.

Mottaker til bilen

XAV-AX3200/XAV-AX3250

Søke etter en fil fra listeskjermen

1 Under USB-avspilling, trykk på (liste).

Listeskjermen til det gjeldende avspilte elementet vises.

Ved tilkobling av USB-enheten til USB-porten, trykk på  (lyd) eller  (video) for å vise etter filtype.



2 Trykk på ønsket element.

Avspilling starter.

Mottaker til bilen
XAV-AX3200/XAV-AX3250

Andre innstillinger under avspilling

Ved avspilling av en video fra en A/V-enhet koblet til A/V IN-terminalen, eller fra en USB-enhet koblet til USB-porten, finnes det flere innstillinger under ●●● (alternativ). De tilgjengelige elementene er forskjellig avhengig av kilden.

Picture EQ

Justerer bildekvaliteten i henhold til smaken din: [Dynamic], [Standard], [Theater], [Custom]. (Kun tilgjengelig når parkeringsbremsen er anvendt.)

Aspect

Velger et sideforhold for enhetens skjerm. (Kun tilgjengelig når parkeringsbremsen er anvendt.)

Element	Detalj
Normal	Viser et 4:3-bilde i dets originale størrelse, med sidestolper for å fylle 16:9-skjermen.
Zoom	Viser et 16:9-bilde som har blitt konvertert til et 4:3 letterbox-format.
Full	Viser et 16:9-bilde i dets originale størrelse.
Captions	Forstørrer bildet horisontalt med plass for tekster på skjermen.

Audio Input Level

Reduser lydnivåforskjellene mellom denne enheten og den tilkoblede enheten: -10 til +15. (Kun tilgjengelig når parkeringsbremsen er anvendt.)

Mottaker til bilen
XAV-AX3200/XAV-AX3250

Forberede en mobiltelefon

For å bruke en mobiltelefon, koble den til med denne enheten.



Merknad

- Håndsfri samtalefunksjoner er ikke tilgjengelige når Apple CarPlay- eller Android Auto-funksjonen er aktivert. I så fall bruker du håndsfri samtalefunksjonene til applikasjonen.

Beslektet emne

- [Forberede en Bluetooth®-enhet](#)

Mottaker til bilen
XAV-AX3200/XAV-AX3250

Motta et anrop

1 Trykk på  (anrop) når et anrop mottas.

Telefonanropet starter.

Merknad

- Ringetonen og stemmen til den som ringer mates ut fra fronthøytalerne. For å velge høytalerne for håndsfri samtale, trykk på HOME, trykk så på [Settings] og velg [Phone Call Sound] i [Sound].

Avvise/avslutte et anrop

Trykk på  (avslutt et anrop).

Beslektet emne

- [Forberede en mobiltelefon](#)

Mottaker til bilen

XAV-AX3200/XAV-AX3250

Gjøre et anrop

1 Trykk på HOME, deretter [Phone].

2 Trykk på et av anropsikonene på BLUETOOTH-telefonskjermen.

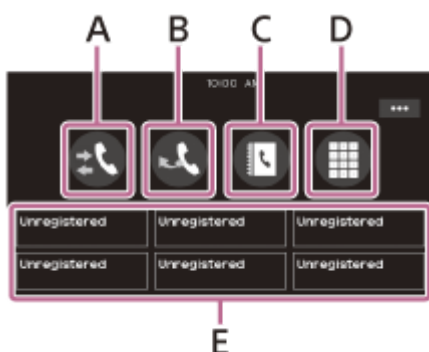

A. 📞 (anropslogg)*

Velg en kontakt fra anropsloggen. Enheten lagrer de siste 20 anropene.

B. 📞 (ring på nytt)

Gjør et anrop automatisk til den siste kontakten du ringte.

C. 📞 (kontakter)*

Velg en kontakt fra navnelisten/nummerlisten. For å søke etter ønsket kontakt i alfabetisk rekkefølge fra navnelisten, trykk på 🔍 (alfabetisk søk).

D. 📞 (talltastatur)

Skriv inn telefonnummeret.

E. Favoritter

Velg lagret kontakt.

For å lagre kontakten, se "Legge telefonnumre til favoritter" under.

* Mobiltelefonen må støtte PBAP (Telefonbok-tilgangsprofil).

3 Trykk på 📞 (anrop).

Telefonanropet starter.

Legge telefonnumre til favoritter

Du kan lagre opptil 6 kontakter i favorittene.

1. På telefonskjermen, trykk på 📞 (kontakter) og velg et telefonnummer som du vil lagre i favorittene. Bekreftelsesskjermen vises.
2. Trykk på [Add to Favorites].
3. Trykk på ønsket forhåndsinnstilling i favorittene for å lagre telefonnummeret. Kontakten er lagret i favorittene.

Beslektet emne

- [Forberede en mobiltelefon](#)

Mottaker til bilen
XAV-AX3200/XAV-AX3250

Tilgjengelige operasjoner under anrop

Justere ringetonevolumet

Trykk på VOL (volum) +/- mens du mottar et anrop.

Justere talevolumet til den som ringer

Trykk på VOL (volum) +/- under en samtale.

Justere volumet for den andre parten (mikrofonøkkningsjustering)

Under en håndsfri samtale, trykk på ●●● (alternativ), still så inn [MIC Gain] til [High], [Middle], eller [Low].

For å redusere ekko og støy (ekko/støyreduksjonsmodus)

Under en samtale, trykk på ●●● (alternativ), still så inn [Speech Quality] til [Mode 1] eller [Mode 2].

Bytte mellom håndsfri modus og håndholdt modus

Under et anrop, trykk på  ↔  (høytaler/telefon) for å bytte lyden i telefonsamtalen mellom enheten og mobiltelefonen.

Merknad

- Avhengig av mobiltelefonen kan det hende at denne operasjon ikke er tilgjengelig.

Svare automatisk på et innkommende anrop

Trykk på ●●● (alternativ), still så inn [Auto Answer] til [ON].

Mottaker til bilen
XAV-AX3200/XAV-AX3250

Apple CarPlay

Apple CarPlay lar deg bruke iPhone i bilen på en måte som lar deg holde fokuset på veien.

Om bruk av Apple CarPlay

- Sjekk Apple CarPlay-websiden for støttede iOS-versjoner. Oppdater til nyeste iOS-versjon før bruk.
- For mer informasjon om Apple CarPlay se bruksanvisningen som fulgte med iPhone, eller besøk Apple CarPlay-websiden.
- Da GPS på iPhone brukes, plasser iPhone hvor den lett kan få et GPS-signal.

1 Koble iPhone til USB-porten.

For å koble til en iPhone, bruk en USB-tilkoblingskabel for iPhone (ikke inkludert).

2 Trykk på HOME, deretter Apple CarPlay-ikonet.

iPhones skjerm vises på enhetens skjerm. Trykk og kontroller applikasjonene.

Bruk av Apple CarPlay-logoen betyr at brukergrensesnittet på et kjøretøy møter Apples ytelsesstandarder. Apple er ikke ansvarlige for driften av dette kjøretøyet eller dens overholdelse av sikkerhets- og lovbestemte standarder. Legg merke til at bruk av dette produktet med iPhone kan påvirke den trådløse ytelsen.

Mottaker til bilen
XAV-AX3200/XAV-AX3250

Android Auto™

Android Auto utvider Android-plattformen til bilen på en måte som er formålsbygd for kjøring.

Om bruk av Android Auto

- Sjekk Android Auto-websiden for støttede OS-versjoner. Oppdater til nyeste OS-versjon før bruk.
- Android-telefonen din må støtte Android Auto.
- Last ned Android Auto-appen på Google Play.
- For mer informasjon om Android Auto, se bruksanvisningen som fulgte med Android-telefonen, eller besøk Android Auto-websiden.
- Da GPS på Android-telefonen brukes, plasser Android-telefonen hvor den lett kan få et GPS-signal.
- Android Auto er kanskje ikke tilgjengelig i landet eller området ditt.

1 Koble Android-telefonen til USB-porten.

For å koble til en Android-telefon, bruk riktig tilkoblingskabel (ikke inkludert).

2 Trykk på HOME, deretter Android Auto-ikonet.

Android Auto-grensesnittet vises fullskjerm på enhetens skjerm. Trykk og kontroller applikasjonene.

Mottaker til bilen
XAV-AX3200/XAV-AX3250

WebLink™

"WebLink Host"-appen lar deg bruke "WebLink Apps" som en video- eller musikkspiller på den tilkoblede iPhone/Android-telefonen.

Om bruk av WebLink™

- Sjekk WebLink™-websiden for støttede OS-versjoner. Oppdater til nyeste OS-versjon før bruk.
- For informasjon om kompatible modeller, se kompatibilitetslisten på følgende side:
<http://abaltatech.com/WL>
- Last ned "WebLink Host"-appen tilgjengelig på Google Play for Android-telefonen din, og tilgjengelig på App Store for iPhone.
- En nettverksforbindelse kan være nødvendig under konfigurering av innstillinger, som under innledende oppsett av tilkobling. Sørg for at en nettverksforbindelse er tilgjengelig på iPhone/Android-telefonen.
- Når du bruker Cast-funksjonen, kan det være nødvendig å stille inn iPhone/Android-telefonen.
- For detaljer om "WebLink Apps", besøk websiden for "WebLink Apps".
- WebLink™-funksjonen og/eller en viss "WebLink Apps" er kanskje ikke tilgjengelig i landet eller området ditt.
- Når du bruker Cast-funksjonen og kobler til iPhone, er visningsretningen den samme som displayet på iPhone.

1 Koble til iPhone/Android-telefonen med en hovedenhet via BLUETOOTH.

2 Koble iPhone/Android-telefonen til USB-porten.

For å koble til en iPhone, bruk en USB-tilkoblingskabel for iPhone (ikke inkludert).
For å koble til en Android-telefon, bruk riktig tilkoblingskabel (ikke inkludert).

3 Trykk på HOME, deretter WebLink™-ikonet.

WebLink™-skjermen vises på enhetens skjerm. Trykk og kontroller applikasjonene.

Hint

- Du kan veksle appen mellom Apple CarPlay/Android Auto og WebLink™ hvis disse appene er installert på iPhone/Android-telefonen din.

Mottaker til bilen

XAV-AX3200/XAV-AX3250

Bruke bevegelseskommando

Du kan utføre ofte brukte handlinger ved å sveipe fingeren på mottaks-/avspillingskjermen.

Merknad

- Bevegelseskommandoene forklart under er ikke tilgjengelige på skjermene til Apple CarPlay, Android Auto og WeLink™.

Sveip venstre til høyre

Radiomottak:

søk stasjoner fremover. (Det samme som å trykke og holde  (neste).)

SiriusXM-mottak (XAV-AX3200(UC)/XAV-AX3250(UC)):

stiller inn neste kanal (kanal +).

Video-/lydavspilling:

hopper en fil/spor fremover. (Det samme som  (neste).)

Sveip høyre til venstre

Radiomottak:

søk stasjoner bakover. (Det samme som å trykke og holde  (forrige).)

SiriusXM-mottak (XAV-AX3200(UC)/XAV-AX3250(UC)):

stille inn forrige kanal (kanal -).

Video-/lydavspilling:

hopper en fil/spor bakover. (Det samme som  (forrige).)

Sveip oppover

Radiomottak:

motta lagrede stasjoner (gå fremover).

SiriusXM-mottak (XAV-AX3200(UC)/XAV-AX3250(UC)):

stiller inn neste forhåndsinnstilling (forhåndsinnstilling +).

Sveip nedover

Radiomottak:

motta lagrede stasjoner (gå bakover).

SiriusXM-mottak (XAV-AX3200(UC)/XAV-AX3250(UC)):

stille inn forrige forhåndsinnstilling (forhåndsinnstilling -).

Mottaker til bilen
XAV-AX3200/XAV-AX3250

Grunnleggende innstilling

Du kan stille inn elementer i følgende oppsettskategorier: Generelle innstillinger (General), Lydinnstillinger (Sound), Visuelle innstillinger (Visual), BLUETOOTH-innstillinger (Bluetooth).

1 Trykk på **HOME**, deretter **[Settings]**.

2 Trykk på en av oppsettskategoriene.

Elementene som kan stilles inn er forskjellig avhengig av kilden og innstillingene.

3 Flytt rullefeltet opp og ned for å velge ønsket element.

Gå tilbake til forrige display

Trykk på  (tilbake).

Bytte til avspillingsskjermen

Trykk på  (gå tilbake til avspillingsskjermen).

Beslektet emne

- [Generelle innstillinger \(General\)](#)
- [Lydinnstillinger \(Sound\)](#)
- [Visuelle innstillinger \(Visual\)](#)
- [BLUETOOTH-innstillinger \(Bluetooth\)](#)
- [Kansellere demonstrasjonsmodusen](#)

Mottaker til bilen
XAV-AX3200/XAV-AX3250

Generelle innstillinger (General)

Language

Velger skjermenspråket: [English], [Español], [Français], [Deutsch], [Italiano], [Português], [Русский], [ไทย], [العربية], [简体中文], [繁體中文], [한국어], [Indonesia].

Demo

Aktiverer demonstrasjonen: [OFF], [ON].

Date/Time

Element	Detalj
Set Date/Time	Stiller inn datoen og klokken: [Auto(RDS)], [Manual]. (XAV-AX3250(EUR)): [Auto(DAB)], [Manual].
Date Format	Velger formatet: [DD-MM-YYYY], [MM-DD-YYYY], [YYYY-MM-DD].
Time Format	Velger formatet: [12-hour], [24-hour].

Beep

Aktiverer pipelyden: [OFF], [ON].

Rear View Camera

Velger bildet fra ryggekameraet: [OFF], [Normal], [Reverse] (speilbilde).

[Guide Line Adjust] justerer guiden på bildet fra ryggekameraet.

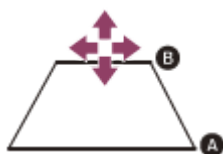

Berør siden nært **A** eller den fjerne siden **B** (røde deler) på guiden for å justere.



Berør $\leftarrow / \wedge / \rightarrow / \vee$ (venstre/opp/høyre/ned) for å justere guideposisjonen, og berør $\rightarrow \leftarrow$ (innover) eller $\leftarrow \rightarrow$ (utover) for å justere bredden på guiden.

Steering Control

Velger inngangsmodusen for den tilkoblede fjernkontrollen. For å forhindre en feilfunksjon, husk å samsvare inngangsmodusen med den tilkoblede fjernkontrollen før bruk.

Element	Detalj
Custom	Inndatamodus for fjernkontrollen på rattet (følg fremgangsmåtene i  (registrer/oppsett) for å registrere funksjoner på den tilkoblede fjernkontrollen).
Preset	Inndatamodus for den kablede fjernkontrollen ekskluderer fjernkontrollen på rattet.
 (registrer/oppsett)	<p>Rattknappskjermen vises.</p> <ol style="list-style-type: none"> Trykk og hold knappen som du vil tilordne rattet. Knappen på skjermen tennes (standby). Trykk og hold knappen på rattet som du vil tilordne funksjonen til. Knappen på skjermen vil endre farge (utheves eller omslutes av en oransje linje). For å registrere andre funksjoner, gjenta trinnene 1 og 2. <p>(Kun tilgjengelig når [Steering Control] er stilt inn til [Custom].)</p>

Merknad

- Under innstilling kan ikke den tilkoblede fjernkontrollen brukes selv om noen funksjoner allerede er registrert. Bruk knappene på enheten.
- Hvis en feil oppstår under registreringen, fjernes all registrert informasjon. Start registreringen på nytt fra begynnelsen.
- Denne funksjonen er kanskje ikke tilgjengelig i noen kjøretøy. Se støttesiden for informasjon om kompatibilitet for ditt kjøretøy.

Driving Position

Velger kjøreposisjonen for å optimere bruk av Apple CarPlay og Android Auto: [Left Side], [Right Side].

Tuning Steps (XAV-AX3200(E)/XAV-AX3200(E17)/XAV-AX3200(IN)/XAV-AX3250(EUR))

Stiller inn FM/AM innstillingstrinnet til landet eller regionen din.

XAV-AX3200(E)/XAV-AX3200(E17)/XAV-AX3200(IN): [50kHz/9kHz], [100kHz/10kHz], [200kHz/10kHz]

XAV-AX3250(EUR): [50kHz/9kHz], [100kHz/9kHz]

SXM Reset (XAV-AX3200(UC)/XAV-AX3250(UC))

Initialiserer SiriusXM Connect Vehicle Tuner-innstillingene (forhåndsinnstilte kanaler/sperrefunksjon): [Reset], [Cancel].

Factory Reset

Initialiserer alle innstillingene til fabrikkinnstillinger.

Firmware Version

Oppdaterer og bekrefter fastvareversjonen.

Open Source Licenses

Viser programvarelisensene.

Beslektet emne

- [Grunnleggende innstilling](#)

Mottaker til bilen
XAV-AX3200/XAV-AX3250

Lydinnstillinger (Sound)

EXTRA BASS

Forsterker bassen synkronisert med volumnivået: [OFF], [1], [2].

EQ10/Subwoofer

Velger en equalizer-kurve og justerer subwoofernivået.
(Tilgjengelig når enhver kilde er valgt.)

Element	Detalj
EQ10	Velger equalizer-kurven: XAV-AX3200(UC)/XAV-AX3250(UC)/XAV-AX3250(EUR) [OFF], [R&B], [Rock], [Pop], [Hip-Hop], [Dance], [EDM], [Jazz], [Soul], [Country], [Custom] XAV-AX3200(E)/XAV-AX3200(E17) [OFF], [R&B], [Rock], [Pop], [Hip-Hop], [Dance], [EDM], [Jazz], [Regueton], [Salsa], [Custom] XAV-AX3200(IN) [Bollywood] , [R&B], [Rock], [Pop], [Hip-Hop], [Dance], [EDM], [Jazz], [Regueton], [Custom], [OFF] [Custom] justerer equalizer-kurven: -6 til +6.
Subwoofer	Justerer volumnivået på subwooferen: [OFF], -10 til +10.

Balance/Fader

Justerer nivået for balanse/falme.

Element	Detalj
Balance	Justerer lydbalansen mellom venstre og høyre høyttalere: [L15] til [R15].
Fader	Justerer lydbalansen mellom fremre og bakre høyttalere: [Front15] til [Rear15].

Crossover

Justerer avkuttingsfrekvensen og subwoofersfasen.

Element	Detalj
High Pass Filter	Velger avkuttingsfrekvensen til fremre/bakre høyttalere: [OFF], [50Hz], [60Hz], [80Hz], [100Hz], [120Hz].
Low Pass Filter	Velger avkuttingsfrekvensen til subwooferen: [OFF], [50Hz], [60Hz], [80Hz], [100Hz], [120Hz].
Subwoofer Phase	Velger subwoofersfasen: [Normal], [Reverse].

DSO (Dynamic Stage Organizer)

Fremhever lydutmating: [OFF], [Low], [Middle], [High].

Volume Settings

Justerer volumnivået på hver kilde.

Element	Detalj
Media	Justerer volumet til media: 0 til 50.
Radio Announcements (XAV-AX3250(EUR))	Justerer volumet til radioannonseringer: 0 til 50.
Phone Call	Justerer volumet til telefonanrop: 0 til 50.
Ring Tone	Justerer volumet til ringetone: 0 til 50.
Voice Recognition	Justerer volumet til talegjenkjenning: 0 til 50.
Navigation Guidance	Justerer volumet til navigasjonsveiledning: 0 til 50.

Merknad

- Når du justerer voluminnstillingene, parker bilen på et trygt sted da det kan være for høyt til å høre lyder fra miljøet.

Phone Call Sound

Velger høyttalerne for håndsfri samtale: [Front], [Rear], [All].

Guidance during Call

Aktiverer varslings av Apple CarPlay gjennom navigasjonsveiledning eller varsellyder under en telefonsamtale: [ON], [OFF].

(Ikke tilgjengelig når Android Auto er tilkoblet.)

Beslektet emne

- [Grunnleggende innstilling](#)

Mottaker til bilen
XAV-AX3200/XAV-AX3250

Visuelle innstillinger (Visual)

Wallpaper

Endrer bakgrunnsbildet ved å berøre ønsket farge.

Angi bildedata som bakgrunnen (XAV-AX3200(UC)/XAV-AX3200(E)/XAV-AX3200(E17)/XAV-AX3200(IN)/XAV-AX3250(EUR))

Du kan også angi favorittbildet ditt lagret på en MSC (Mass Storage Class) type USB-enhet som bakgrunnen. Etter tilkobling av USB-enheten til USB-porten, vises [You can import a photo from a USB device] på skjermen. Berør [Import] og velg favorittbildet.

(Kun tilgjengelig når bildedata er JPEG-filer på 6 MB eller mindre.)

Dimmer for Monitor & Illum.

Demper displayet og knappebelysningen: [OFF], [Auto], [ON].

([Auto] er kun tilgjengelig når belysningskontrollen er tilkoblet og fungerer når frontlyset er slått på.)

 (registrer/oppsett) justerer lysstyrkenivået når dimmeren er aktivert: -5 til +5.

Illum. Level on Monitor OFF

Dimmer knappebelysningen når skjermen er slått av: [OFF], [1], [2], [3], [4].

Touch Screen Adjust

Justerer kalibreringen av berøringsskjermen hvis berøringsposisjonen ikke korresponderer med riktig element.

Beslektet emne

- [Grunnleggende innstilling](#)

Mottaker til bilen
XAV-AX3200/XAV-AX3250

BLUETOOTH-innstillinger (Bluetooth)

Bluetooth Connection

Aktiverer BLUETOOTH-signalet: [OFF], [ON], [Pairing] (går inn i paringsstandbymodus).

Bluetooth Device Info

Viser informasjonen til BLUETOOTH-enheten koblet til enheten.
(Kun tilgjengelig når [Bluetooth Connection] er stilt inn til [ON] og en BLUETOOTH-enhet er koblet til enheten.)

Bluetooth Reset

Initialiserer alle BLUETOOTH-relaterte innstillinger som paringsinformasjon, anropslogg, logg over tilkoblede BLUETOOTH-enheter, osv.

Beslektet emne

- [Grunnleggende innstilling](#)

Mottaker til bilen
XAV-AX3200/XAV-AX3250

Kansellere demonstrasjonsmodusen

- 1 Trykk på HOME, deretter [Settings].
 - 2 Trykk på [General], deretter [Demo] for å stille inn til [OFF].
 - 3 For å avslutte oppsettsmenyen, trykk to ganger på  (tilbake).
-

Beslektet emne

- [Generelle innstillinger \(General\)](#)

Mottaker til bilen
XAV-AX3200/XAV-AX3250

Oppdatere fastvaren

For å oppdatere fastvaren, besøk støttesiden og følg instruksene på nettet.

Merknad

- Under oppdateringen, ikke fjern USB-enheten.

Beslektet emne

- [Kundestøttesider](#)

Mottaker til bilen

XAV-AX3200/XAV-AX3250

Forholdsregler

- Strømantennen utvides automatisk.
- Når du overfører eierskap eller avhender bilen med enheten installert, initialiserer alle innstillingene til fabrikkinnstillinger med nullstilling.
- Ikke sprut væske på enheten.

Om sikkerhet

- Overhold dine lokale trafikkregler, lover og bestemmelser.
- Under kjøring
 - Ikke se på eller betjen enheten da dette kan distrahere deg og forårsake en ulykke. Parker bilen på et trygt sted for å se på eller betjene enheten.
 - Ikke bruk oppsettsfunksjonen eller noen annen funksjon som kan avlede oppmerksomheten din.
 - Se bakover og sjekk omgivelsene når du rygger selv om ryggekameraet er tilkoblet. Ikke stol helt på ryggekameraet.
- Under operasjon
 - Ikke før hender, fingre eller fremmedgjenstander inn i enheten da det kan forårsake personskade eller skade på enheten.
 - Hold små gjenstander utenfor barns rekkevidde.
 - Fest setebelter for å unngå personskade ved plutselig bevegelse av bilen.

Forhindre en ulykke

Bilder vises kun etter at du parkerer bilen og setter på parkeringsbremsen. Hvis bilen begynner å bevege seg under videoavspilling vises følgende advarsel og du kan ikke se på videoen.

[Video blocked for your safety.]

Ikke betjen enheten eller se på skjermen mens du kjører.

Om LCD-panelet

- Ikke få LCD-panelet vått eller utsett det for væsker. Dette kan føre til funksjonsfeil.



- Ikke trykk hardt ned på LCD-panelet da dette kan forvrengte bildet eller føre til feil (som at bildet blir uklart eller LCD-panelet kan bli skadet).
- Ikke ta på panelet med andre gjenstander enn fingeren da dette kan skade eller ødelegge LCD-panelet.
- Rengjør LCD-panelet med en tørr, myk klut. Ikke bruk løsemidler som benzen, tynner, kommersielt tilgjengelige rengjøringsmidler eller antistatisk spray.
- Ikke bruk enheten utenfor temperaturområdet 0 °C til 40 °C.

- Bildet er kanskje ikke klart hvis bilen var parkert på et kaldt eller varmt sted. Skjermen er derimot ikke skadet og bildet blir klart når temperaturen i bilen er normal igjen.
- Noen stillestående blå, røde eller grønne prikker kan vises på skjermen. Disse kalles "lyse punkter" og kan skje med enhver LCD-skjerm. LCD-panelet er nøye konstruert med mer enn 99,99 % av segmentene funksjonelle. Det kan derimot hende at en liten prosentdel (vanligvis 0,01 %) av segmentene ikke lyser opp riktig. Dette vil derimot ikke påvirke visningen.

Om berøringsskjermen

- Denne enheten bruker en motstandsdyktig berøringsskjerm. Berør skjermen direkte med fingertuppen.
- Flerberøring støttes ikke på denne enheten.
- Ikke ta på skjermen med skarpe gjenstander som en nål, penn eller fingernegl. Betjening med en skrivespiss støttes ikke av denne enheten.
- Ikke la noen gjenstander komme i kontakt med berøringsskjermen. Hvis skjermen berøres av noe annet enn fingertuppen kan det hende at enheten ikke reagerer riktig.
- Da glassmateriale brukes for skjermen må du ikke utsette enheten for sterke støt. Hvis skjermen sprekker eller får hakk, ikke ta på den skadede delen da dette kan forårsake personskade.
- Hold andre elektriske enheter unna berøringsskjermen. De kan føre til feil på skjermen.

Hvis du har spørsmål eller problemer med enheten som ikke dekkes i denne Hjelpeveiledning, ta kontakt med nærmeste Sony-forhandler.

Beslektet emne

- [Generelle innstillinger \(General\)](#)

5-027-267-21(2) Copyright 2021 Sony Corporation

Mottaker til bilen

XAV-AX3200/XAV-AX3250

Støttede formater for USB-avspilling

- WMA (.wma)^{*1} ^{*2}
Bitrate: 48 kbps – 192 kbps (støtter variabel bitrate (VBR))^{*3}
Samplingfrekvens^{*4} : 44,1 kHz
- MP3 (.mp3)^{*1} ^{*2}
Bitrate: 48 kbps – 320 kbps (støtter variabel bitrate (VBR))^{*3}
Samplingfrekvens^{*4} : 32 kHz, 44,1 kHz, 48 kHz
- AAC (.m4a)^{*1} ^{*2}
Bitrate: 40 kbps – 320 kbps (støtter variabel bitrate (VBR))^{*3}
Samplingfrekvens^{*4} : 8 kHz – 48 kHz
Bit per prøve (kvantiseringsbit): 16 biter
- FLAC (.flac)^{*1} ^{*6}
Samplingfrekvens^{*4} : 8 kHz – 48 kHz
Bit per prøve (kvantiseringsbit): 16 biter
- WAV (.wav)^{*1}
Samplingfrekvens^{*4} : 8 kHz – 48 kHz
Bit per prøve (kvantiseringsbit): 16 biter, 24 biter
- Xvid (.avi)
Videokodek: MPEG-4 Advanced Simple Profile
Lydkodek: MP3 (MPEG-1 Layer3)
Bitrate: Maks. 4 Mbit/sek
Bildefrekvens: Maks. 30 bps (30p/60i)
Oppløsning: Maks. 1280 × 720^{*5}
- MPEG-4 (.mp4)
Videokodek: MPEG-4 Advanced Simple Profile, AVC Baseline Profile
Lydkodek: AAC
Bitrate: Maks. 4 Mbit/sek
Bildefrekvens: Maks. 30 bps (30p/60i)
Oppløsning: Maks. 1280 × 720^{*5}
- WMV (.wmv, .avi)^{*1}
Videokodek: WMV3, WVC1
Lydkodek: MP3, WMA
Bitrate: Maks. 6 Mbit/sek
Bildefrekvens: Maks. 30 bps
Oppløsning: Maks. 720 × 480^{*5}
- MKV (.mkv)
Videokodek: MPEG-4 Advanced Simple Profile, AVC Baseline Profile
Lydkodek: MP3, AAC
Bitrate: Maks. 5 Mbit/sek
Bildefrekvens: Maks. 30 bps
Oppløsning: Maks. 1280 × 720^{*5}

*1 Kopibeskyttede filer og flerkanals lydfile kan ikke spilles av.

*2 DRM (Digital Rights Management)-filer kan ikke spilles av.

*3 Ikke-standard bitrater eller ikke-garanterte bitrater er inkludert avhengig av samplingfrekvensen.

*4 Samplingfrekvens korresponderer kanskje ikke med alle kodere.

- *5 Disse tallene indikerer maksimal oppløsning for avspillbar video og indikerer ikke spillerens skjermoppløsning. Skjermoppløsningen er 800 × 480.
- *6 Visning av merkeinformasjonen støttes ikke.

Merknad

- Noen filer kan kanskje ikke spilles av selv om filformatene støttes av enheten.

5-027-267-21(2) Copyright 2021 Sony Corporation

Mottaker til bilen
XAV-AX3200/XAV-AX3250

Om iPhone

- **Kompatible iPhone-modeller:**

iPhone SE (2. generasjon), iPhone 11 Pro Max, iPhone 11 Pro, iPhone 11, iPhone XS Max, iPhone XS, iPhone XR, iPhone X, iPhone 8 Plus, iPhone 8, iPhone 7 Plus, iPhone 7, iPhone SE, iPhone 6s Plus, iPhone 6s, iPhone 6 Plus, iPhone 6, iPhone 5s

- Bruk av Made for Apple-merket betyr at et tilbehør er designet spesielt for tilkobling til Apple-produktet identifisert på merket, og er sertifisert av utvikleren til å møte Apple ytelsesstandarder. Apple er ikke ansvarlige for driften av denne enheten eller dens overholdelse av sikkerhets- og lovbestemte standarder. Legg merke til at bruk av dette tilbehøret med et Apple-produkt kan påvirke den trådløse ytelsen.

Mottaker til bilen

XAV-AX3200/XAV-AX3250

Om lisensen

Dette produktet inneholder programvare som Sony bruker under en lisensavtale med eieren av åndsverket. Vi er forpliktet til å annonsere innholdet i avtalen til kunder etter kravene til eieren av programvarens kopibeskyttelse. For detaljer om programvarelisenser, velg [Settings] → [General] → [Open Source Licenses].

Hvis du har spørsmål eller problemer med enheten som ikke dekkes i denne Hjelpeveiledning, ta kontakt med nærmeste Sony-forhandler.

Beslektet emne

- [Generelle innstillinger \(General\)](#)

Mottaker til bilen

XAV-AX3200/XAV-AX3250

Vedlikehold

Skifte ut litium-batteriet (CR2025) til fjernkontrollen (XAV-AX3200(UC)/XAV-AX3200(E)/XAV-AX3200(E17)/XAV-AX3200(IN)/XAV-AX3250(UC))

Når batteriet blir svakt blir fjernkontrollens rekkevidde kortere.

FORSIKTIG

Fare for eksplosjon hvis batteriet skiftes ut feil. Skift kun ut med samme eller tilsvarende type.

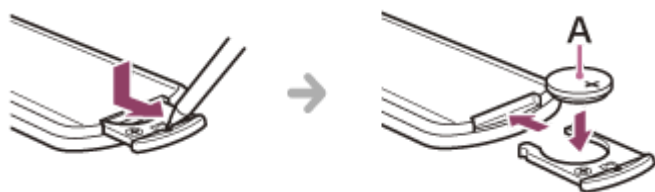

A: Litium-batteri (CR2025) med + siden opp

Merknad

- Hold litium-batteriet utenfor barns rekkevidde. Ta straks kontakt med en lege hvis batteriet svelges.

Mottaker til bilen

XAV-AX3200/XAV-AX3250

Spesifikasjoner

Skjermdel

Skjermtype	Bred LCD-fargeskjerm
Mål	17,6 cm/ 6,95 in
System	TFT aktiv matrise
Antall piksler	1 152 000 piksler (800 × 3 (RGB) × 480)
Fargesystem	PAL/NTSC automatisk valg for CAMERA IN-terminal

Radio-del

XAV-AX3200(UC)/XAV-AX3250(UC):

FM

Innstillingsområde	87,5 MHz – 107,9 MHz
Brukbar følsomhet	7 dBf
Signal til støy-forhold	70 dB (mono)
Separasjon ved 1 kHz	45 dB

AM

Innstillingsområde	530 kHz – 1710 kHz
Følsomhet	32 µV

XAV-AX3200(E)/XAV-AX3200(E17)/XAV-AX3200(IN):

FM

Innstillingsområde	87,5 MHz – 108,0 MHz (i trinn på 50 kHz) 87,5 MHz – 108,0 MHz (i trinn på 100 kHz) 87,5 MHz – 107,9 MHz (i trinn på 200 kHz)
FM-innstillingstrinn	50 kHz/100 kHz/200 kHz kan byttes
Brukbar følsomhet	7 dBf
Signal til støy-forhold	70 dB (mono)

Separasjon ved 1 kHz	45 dB
----------------------	-------

AM

Innstillingsområde	531 kHz – 1602 kHz (i trinn på 9 kHz) 530 kHz – 1710 kHz (i trinn på 10 kHz)
AM-innstillingstrinn	9 kHz/10 kHz kan byttes
Følsomhet	32 μ V

XAV-AX3250(EUR):

DAB/DAB+

Innstillingsområde	174,928 MHz – 239,200 MHz
Antenneterminal	Ekstern antennekontakt

FM

Innstillingsområde	87,5 MHz – 108,0 MHz (i trinn på 50 kHz) 87,5 MHz – 108,0 MHz (i trinn på 100 kHz)
FM-innstillingstrinn	50 kHz/100 kHz kan byttes
Brukbar følsomhet	7 dBf
Signal til støy-forhold	70 dB (mono)
Separasjon ved 1 kHz	45 dB

AM

Innstillingsområde	531 kHz – 1602 kHz
Følsomhet	32 μ V

USB spillerdel

Grensesnitt	USB (høyhastighet)
Maksimal spenning	1,5 A

A/V IN-del

Fargesystem	PAL/NTSC automatisk valg for A/V IN-terminal
-------------	--

Trådløs kommunikasjon

Kommunikasjonssystem	BLUETOOTH Standard versjon 3.0
Utmating	BLUETOOTH Standard strømklasser 2 (Maks. ledet +1 dBm)
Maksimalt kommunikasjonsområde*1	Synsfelt ca. 10 m
Frekvensbånd	2,4 GHz bånd (2,4000 GHz – 2,4835 GHz)
Moduleringsmetode	FHSS
Kompatible BLUETOOTH-profiler*2	A2DP (Advanced Audio Distribution Profile) 1.3 AVRCP (Audio Video Remote Control Profile) 1.3 HFP (Handsfree Profile) 1.6 PBAP (Phone Book Access Profile) 1.1
Korresponderende kodeks	SBC, AAC

*1 Faktisk rekkevidde vil variere avhengig av faktorer som hindringer mellom enheter, magnetiske felt rundt en mikrobølgeovn, statisk elektrisitet, mottaksfølsomhet, antennens ytelse, operativsystem, programvareapplikasjon, osv.

*2 BLUETOOTH standardprofiler indikerer formålet med BLUETOOTH-kommunikasjon mellom enheter.

Strømførsterkerdel

Utmatinger	Høytalerutmatinger
Høytalerimpedans	4 Ω – 8 Ω
Maksimal strømutmating	55 W × 4 (ved 4 Ω)

Generelt

Strømkrav	12 V DC bilbatteri (negativ jording)
Rangert spenningsforbruk	10 A
Mål (maksimum)	Ca. 178 mm × 100 mm × 139 mm (b/h/d)
Mål for installasjon	Ca. 182 mm × 111 mm × 120 mm (b/h/d)
Vekt	Ca. 1,0 kg
Innhold i esken	Hovedenhet (1) Deler for installasjon og tilkoblinger (1 sett) Fjernkontroll (1): RM-X170 (XAV-AX3200(UC)/XAV-AX3200(E)/XAV-AX3200(E17)/XAV-AX3200(IN)/XAV-AX3250(UC))
Ekstratilbehør/utstyr	SiriusXM Connect Vehicle Tuner: SXV100, SXV200, SXV300 (XAV-AX3200(UC)/XAV-AX3250(UC))

Spør forhandler om detaljert informasjon.

Design og spesifikasjoner kan endres uten varsel.

5-027-267-21(2) Copyright 2021 Sony Corporation

Mottaker til bilen
XAV-AX3200/XAV-AX3250

Kopibeskyttelser



SiriusXM-Ready® lar deg høre på musikk uten reklame, pluss sport, samtaler, komedie, nyhetssendinger, alt på ett sted. (SiriusXM Connect Tuner og abonnement kreves. Selges separat.)

For mer informasjon, gå til www.siriusxm.com.

SiriusXM og alle relaterte merker og logoer er varemerker for Sirius XM Radio, Inc. Med enerett.

Bluetooth®-ordmerket og logoene er registrerte varemerker som eies av Bluetooth SIG, Inc. og enhver bruk av slike merker av Sony Group Corporation og deres datterselskaper skjer under lisens. Andre varemerker og handelsnavn eies av deres respektive eiere.

Windows Media er enten et registrert varemerke eller et varemerke for Microsoft Corporation i USA og/eller andre land.

Dette produktet er beskyttet av visse intelligente eiendomsrettigheter for Microsoft Corporation. Bruk eller distribusjon av slik teknologi utenfor dette produktet er forbudt uten en lisens fra Microsoft eller et autorisert Microsoft-datterselskap.

Apple, iPhone og Lightning er varemerker for Apple Inc., registrert i USA og andre land.

Apple CarPlay er et varemerke for Apple Inc.

iOS er et varemerke eller registrert varemerke for Cisco i USA og andre land og brukes under lisens.

Android, Android Auto, Google og Google Play er varemerker for Google LLC.

WebLink er et registrert varemerke for Abalta Technologies, Inc. i USA og et varemerke i andre land.

DETTE PRODUKTET ER LISENSIERT UNDER MPEG-4 VISUELL PATENTPORTEFØLJELISENSEN FOR DEN PERSONLIGE OG IKKE-KOMMERSIELLE BRUKEN AV EN FORBRUKER FOR DEKODING AV VIDEO I SAMSVAR MED MPEG-4 VISUELL STANDARD ("MPEG-4 VIDEO") SOM BLE KODET AV EN FORBRUKER ENGASJERT I EN PERSONLIG OG IKKE-KOMMERSIELL AKTIVITET OG/ELLER BLE INNHENTET FRA EN VIDEOLEVERANDØR LISENSIERT AV MPEG FOR Å LAGE EN MPEG-4-VIDEO.

INGEN LISENS ER GITT ELLER SKAL VÆRE UNDERFORSTÅTT FOR NOE ANNET FORMÅL.

EKSTRA INFORMASJON INKLUDERT TILKNYTTET SALGSFREMMEDE, INTERN OG KOMMERSIELL BRUK OG LISENSIERING KAN INNHENTES FRA MPEG LA, LLC. SE

[HTTP://WWW.MPEGLA.COM](http://WWW.MPEGLA.COM)

Alle andre varemerker er varemerker for deres respektive eiere.

Mottaker til bilen
XAV-AX3200/XAV-AX3250

Feilsøking

Gjør følgende før du ber om reparasjon.

- Les den relevante instruksjonen og feilsøkingsemner i denne Hjelpeveiledning.
- Problemer kan løses ved å oppdatere programvaren. Når du installerer "Support by Sony"-appen på smarttelefonen kan du få praktisk informasjon om programvareoppdateringer.
- Besøk vår kundestøtteside.

Hvis ingenting av det over fungerer, ta kontakt med nærmeste Sony-forhandler.

Beslektet emne

- [Kundestøttesider](#)
- [Om "Support by Sony"-appen](#)

Mottaker til bilen
XAV-AX3200/XAV-AX3250

Det er ingen pipelyd.

- En ekstra strømførsterker er tilkoblet og du bruker ikke den innebygde forsterkeren.

Mottaker til bilen
XAV-AX3200/XAV-AX3250

Sikringen har gått. / Enheten lager lyd når tenningens posisjon endres.

- Strømforsyningsledningene er ikke riktig samsvart med bilens tilbehørsstrømkontakt.

Mottaker til bilen

XAV-AX3200/XAV-AX3250

Displayet forsvinner fra/vises ikke på skjermen.

- Skjermavstengingsfunksjonen er aktivert.
 - Trykk hvor som helst på skjermen for å slå på skjermen.
-

Beslektet emne

- [Hovedenhet og fjernkontroll](#)
- [Skjermvisninger](#)

Mottaker til bilen
XAV-AX3200/XAV-AX3250

Menyelementer kan ikke velges.

- Utilgjengelige menyelementer vises i grått.

Mottaker til bilen
XAV-AX3200/XAV-AX3250

USB-funksjonene fungerer ikke riktig.

- Ikke bruk en USB-skjøteledning da dette kan forringe signalkvaliteten.
 - Bruk en kortere USB-kabel ved tilkobling av USB-enheten eller skift ut USB-kabelen med en ny.

Mottaker til bilen
XAV-AX3200/XAV-AX3250

Enheten kan ikke betjenes.

- Trykk og hold HOME i mer enn 10 sekunder for å starte enheten på nytt. Av hensyn til sikkerheten må du ikke starte enheten på nytt mens du kjører.

Mottaker til bilen

XAV-AX3200/XAV-AX3250

Klokken som er innstilt automatisk er ikke nøyaktig.

- Klokkedata på radiobølger er ikke nøyaktig.
 - Trykk på HOME, velg [Settings] → [General] → [Date/Time] → [Set Date/Time], still så inn til [Manual]. Etter dette, trykk på  (registrer/oppsett) og juster klokken manuelt.
-

Beslektet emne

- [Generelle innstillinger \(General\)](#)

Mottaker til bilen

XAV-AX3200/XAV-AX3250

Berøringsskjermen reagerer ikke riktig på berøring.

- Trykk på én del av berøringsskjermen om gangen. Hvis to eller flere deler trykkes samtidig vil ikke berøringsskjermen reagere riktig.
 - Kalibrer skjermens berøringsskjerm.
 - Trykk godt på den trykkfølsomme skjermen.
-
-

Beslektet emne

- [Visuelle innstillinger \(Visual\)](#)

Mottaker til bilen
XAV-AX3200/XAV-AX3250

Flerberøring gjenkjennes ikke.

- Flerberøring støttes ikke på denne enheten.

Mottaker til bilen
XAV-AX3200/XAV-AX3250

Radiomottak er dårlig. / Statisk lyd kan høres.

- Koble fast antennen.

Mottaker til bilen
XAV-AX3200/XAV-AX3250

Stasjonene kan ikke mottas. (XAV-AX3200(E)/XAV-AX3200(E17)/XAV-AX3200(IN)/XAV-AX3250(EUR))

- Innstillingstrinnet har blitt slettet.
 - Still inn innstillingstrinnet igjen.
-

Beslektet emne

- [Generelle innstillinger \(General\)](#)

Mottaker til bilen

XAV-AX3200/XAV-AX3250

PTY-skjermer [PTY not found].

- Den aktuelle stasjonen er ikke en RDS-stasjon, eller radiomottaket er dårlig.

Mottaker til bilen
XAV-AX3200/XAV-AX3250

Seek starter etter noen få sekunder med lytting. (XAV-AX3250(EUR))

- Stasjonen er ikke-TP eller har et svakt signal.
 - Deaktiver TA.
-

Beslektet emne

- [Bruke radioalternativfunksjoner](#)

Mottaker til bilen
XAV-AX3200/XAV-AX3250

Det er ingen trafikkmeldinger. (XAV-AX3250(EUR))

- Aktiver TA.
 - Stasjonen sender ingen trafikkmeldinger til tross for at den er TP.
 - Still inn en annen stasjon.
-
-

Beslektet emne

- [Bruke radioalternativfunksjoner](#)

Mottaker til bilen
XAV-AX3200/XAV-AX3250

Stasjoner kan ikke mottas.

- Se [No Station] for detaljer når DAB-signalet ikke kan mottas.
-

Beslektet emne

- [DAB-radio \(XAV-AX3250\(EUR\)\)](#)

Mottaker til bilen
XAV-AX3200/XAV-AX3250

Ingen trafikkmeldinger.

- Deaktiver DAB-meldinger.
 - Trafikkmeldinger (TA) er ikke tilgjengelige mens DAB-meldinger er aktivert.
-

Beslektet emne

- [Bruke DAB-alternativfunksjoner](#)

Mottaker til bilen
XAV-AX3200/XAV-AX3250

Det er intet bilde eller bildestøy oppstår.

- En tilkobling har ikke blitt riktig gjort.
 - Sjekk tilkoblingen mellom denne enheten og annet utstyr og still inn inngangselgeren på utstyret til kilden som korresponderer med denne enheten.
- Installasjonen er ikke riktig.
 - Installer enheten i en vinkel på under 30° i en solid del av bilen.
- Parkeringsledningen (lysegrønn) er ikke koblet til parkeringsbremsebryterledningen eller parkeringsbremsen er ikke brukt.
 - Kontroller at parkeringsbremsen er godt tilkoblet parkeringsbremsebryterledningen, bruk så parkeringsbremsen.

Mottaker til bilen

XAV-AX3200/XAV-AX3250

Bildet passer ikke på skjermen.

- Sideforholdet er fast innstilt på avspillingskilden.

Mottaker til bilen

XAV-AX3200/XAV-AX3250

Det er ingen lyd, lyden hakker eller lyden sprekker.

- En tilkobling har ikke blitt riktig gjort.
 - Sjekk tilkoblingen mellom denne enheten og det tilkoblede utstyret og still inn inngangsvelgeren på utstyret til kilden som korresponderer med denne enheten.
 - Installasjonen er ikke riktig.
 - Installer enheten i en vinkel på under 30° i en solid del av bilen.

 - Enheten er i pause/spoling bakover/fremover modus.
 - Innstillingene for utmatningene er ikke riktig.
 - Volumet er for lavt.
 - ATT-funksjonen er aktivert.
 - Formatet støttes ikke.
 - Sjekk at formatet støttes av denne enheten.
-

Beslektet emne

- [Støttede formater for USB-avspilling](#)

Mottaker til bilen
XAV-AX3200/XAV-AX3250

Lyden er bråkete.

- Hold ledninger og kabler unna hverandre.

Mottaker til bilen
XAV-AX3200/XAV-AX3250

Elementer kan ikke spilles av.

- Koble til USB-enheten igjen.

Mottaker til bilen
XAV-AX3200/XAV-AX3250

USB-enheten tar lengre tid å spille.

- USB-enheten har store filer eller filer med en komplisert trestruktur.

Mottaker til bilen
XAV-AX3200/XAV-AX3250

Lydfiler kan ikke spilles av.

- USB-enheter formatert med filsystemer annet enn FAT12, FAT16, FAT32 eller exFAT støttes ikke.*

* Denne enheten støtter FAT12, FAT16, FAT32 og exFAT men noen USB-enheter støtter kanskje ikke alle disse. For detaljer, se bruksanvisningen til hver USB-enhet eller kontakt produsenten.

Mottaker til bilen

XAV-AX3200/XAV-AX3250

Smarttelefonen koblet til USB-porten kan ikke spilles av.

- USB-tilkoblingen er kun tilgjengelig for Android-telefoner og USB-enheter i MSC-modus.
Når du bruker en smarttelefon som ikke er Android, opprett en BLUETOOTH-tilkobling.
-

Beslektet emne

- [Forberede en Bluetooth®-enhet](#)

Mottaker til bilen

XAV-AX3200/XAV-AX3250

Den andre BLUETOOTH-enheten kan ikke registrere denne enheten.

- Still inn [Bluetooth Connection] til [ON].
 - Under tilkobling til en BLUETOOTH-enhet kan ikke denne enheten registreres av en annen enhet. Avslutt den aktuelle tilkoblingen og søk etter denne enheten fra den andre enheten.
 - Avhengig av smarttelefonen eller mobiltelefonen kan det hende at du må slette denne enheten fra loggen på den tilkoblede smarttelefonen eller mobiltelefonen og så pare dem igjen.
-

Beslektet emne

- [Forberede en Bluetooth®-enhet](#)
- [BLUETOOTH-innstillinger \(Bluetooth\)](#)

Mottaker til bilen
XAV-AX3200/XAV-AX3250

Tilkobling er ikke mulig.

- Sjekk parings- og tilkoblingsfremgangsmåtene i bruksanvisningen til den andre enheten, osv., og utfør operasjonen igjen.

Mottaker til bilen

XAV-AX3200/XAV-AX3250

Navnet på den registrerte enheten vises ikke.

- Avhengig av statusen til den andre enheten kan det hende at det ikke er mulig å hente inn navnet.

Mottaker til bilen
XAV-AX3200/XAV-AX3250

Det er ingen ringetone.

- Hev volumet mens du mottar en samtale.
 - Høytalerne er ikke koblet til enheten.
 - Koble høytalerne til enheten. For å velge høytalerne for ringetone, trykk på HOME, trykk så på [Settings] og velg [Phone Call Sound] i [Sound].
-
-

Beslektet emne

- [Lydinnstillinger \(Sound\)](#)

Mottaker til bilen
XAV-AX3200/XAV-AX3250

Stemmen til den som ringer er lav.

- Hev volumet under en samtale.

Mottaker til bilen
XAV-AX3200/XAV-AX3250

Den andre personen sier at volumet er for lavt eller høyt.

- Juster [MIC Gain]-nivået.
-
-

Beslektet emne

- [Tilgjengelige operasjoner under anrop](#)

Mottaker til bilen
XAV-AX3200/XAV-AX3250

Ekko eller støy under telefonsamtaler.

- Reduser volumet.
 - Still inn [Speech Quality] til [Mode 1] eller [Mode 2].
 - Hvis omgivelsesstøy er høyere enn telefonsamtalen, prøv å redusere denne støyen.
 - Lukk vinduet hvis støyen fra veien er høy.
 - Reduser klimaanlegget hvis det er høyt.
-

Beslektet emne

- [Tilgjengelige operasjoner under anrop](#)

Mottaker til bilen
XAV-AX3200/XAV-AX3250

Telefonens lyd kvalitet er dårlig.

- Telefonens lyd kvalitet avhenger av mobiltelefonens mottaksforhold.
 - Flytt bilen til et sted hvor du kan forbedre mobiltelefonens signal hvis mottaket er dårlig.

Mottaker til bilen
XAV-AX3200/XAV-AX3250

Volumet til den tilkoblede BLUETOOTH-enheten er lavt eller høyt.

- Volumnivået vil være forskjellig avhengig av BLUETOOTH-enheten.
 - Reduser lydnivåforskjellene mellom denne enheten og BLUETOOTH-enheten.
-
-

Beslektet emne

- [Spille av en BLUETOOTH-enhet](#)

Mottaker til bilen

XAV-AX3200/XAV-AX3250

Lyden hakker under lydstrømming eller BLUETOOTH-tilkoblingen mislykkes.

- Reduser avstanden mellom enheten og BLUETOOTH-enheten.
- Hvis BLUETOOTH-enheten er oppbevart i et etui som forstyrrer signalet, ta enheten ut av etuiet under bruk.
- Flere BLUETOOTH-enheter eller andre enheter (som radioenheter) som utstråler radiobølger brukes i nærheten.
 - Slå av de andre enhetene.
 - Øk avstanden mellom enheten og andre enheter.
- Avspillingen stopper midlertidig når denne enheten kobler til en mobiltelefon. Dette er ikke en feil.

Mottaker til bilen
XAV-AX3200/XAV-AX3250

Den tilkoblede BLUETOOTH-enheten kan ikke kontrolleres under lydstrømming.

- Sjekk at den tilkoblede BLUETOOTH-lydenheten støtter AVRCP.

Mottaker til bilen
XAV-AX3200/XAV-AX3250

Noen funksjoner fungerer ikke.

- Sjekk at den tilkoblede enheten støtter funksjonene.

Mottaker til bilen
XAV-AX3200/XAV-AX3250

Et anrop svares med et uhell.

- Den tilkoblede telefonen er satt til å automatisk starte et anrop.
 - [Auto Answer] på denne enheten er stilt inn til [ON].
-
-

Beslektet emne

- [Tilgjengelige operasjoner under anrop](#)

Mottaker til bilen
XAV-AX3200/XAV-AX3250

Paring mislyktes på grunn av tidsavbrudd.

- Avhengig av den tilkoblede enheten kan det være en kort tidsgrense for paring. Prøv å fullføre paringen innen tiden løper ut.

Mottaker til bilen
XAV-AX3200/XAV-AX3250

Kan ikke pare.

- Enheten kan kanskje ikke pares med en tidligere paret BLUETOOTH-enhet etter initialisering av enheten hvis paringsinformasjonen til enheten er på BLUETOOTH-enheten. I så fall sletter du paringsinformasjonen til enheten fra BLUETOOTH-enheten og parer dem på nytt.

Mottaker til bilen
XAV-AX3200/XAV-AX3250

BLUETOOTH-funksjonen kan ikke betjenes.

- Slå av tenningen. Vent litt, sett så tenningen i ACC-posisjonen.

Mottaker til bilen
XAV-AX3200/XAV-AX3250

Ingen lyd mates ut fra høyttalerne i bilen under en håndsfri samtale.

- Hvis lyden mates ut fra mobiltelefonen, sett mobiltelefonen til å mate ut lyden fra høyttalerne i bilen.

Mottaker til bilen

XAV-AX3200/XAV-AX3250

Den tilkoblede A/V-enheten kan ikke spilles av.

- Sjekk at A/V-kabelen er satt godt inn i enheten.
- Sjekk at en minijack A/V-kabel (ikke inkludert) brukes for ledningsopplegget. Bruk av andre kabler med andre ledningsposisjoner kan føre til forstyrrelser på bilder eller lyd.

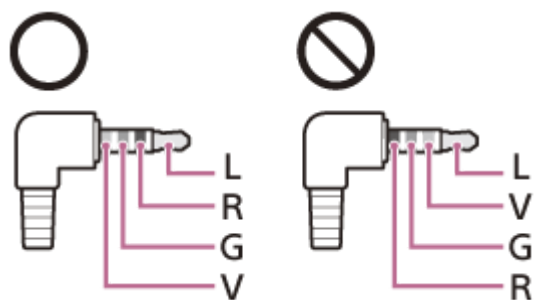

L: Venstre lyd (hvit)

R: Høyre lyd (rød)

V: Video (gul)

G: Jord

Mottaker til bilen

XAV-AX3200/XAV-AX3250

En voksen kanal er ikke blokkert til tross for sperrefunksjonen.

- Passordskjermen vises når du stiller inn en voksen kanal. Når du har angitt passordet har du låst opp sperring for alle kanaler inntil enheten er slått av eller du slår på sperrefunksjonen igjen.
Still inn [Parental Control] til [Locked] i SXM-alternativet (●●●) igjen.

Beslektet emne

- [Bruke SXM-alternativfunksjoner](#)

Mottaker til bilen

XAV-AX3200/XAV-AX3250

Apple CarPlay-ikonet vises ikke på HOME-skjermen.

- Din iPhone er ikke kompatibel med Apple CarPlay.
 - Se bruksanvisningen som fulgte med iPhone, eller besøk Apple CarPlay-websiden.
- Koble iPhone fra USB-porten og koble til igjen.
- Apple CarPlay er kanskje ikke tilgjengelig i landet eller området ditt.
- Sørg for at en sertifisert Lightning-kabel brukes til å koble til iPhone og enheten.

Mottaker til bilen

XAV-AX3200/XAV-AX3250

Android Auto-ikonet vises ikke på HOME-skjermen.

- Sjekk Android-telefonen og godta ansvarsfraskrivelsen og forespørsler om tillatelse som kreves for å bruke Android Auto på Android-telefonen din.
- Det er ingen Android Auto-applikasjon installert på Android-telefonen din.
 - Last ned og installer Android Auto-applikasjonen på Android-telefonen.
- Android-telefonen din er ikke kompatibel med Android Auto.
 - Android-telefonen din må støtte Android Auto. Se bruksanvisningen som fulgte med Android-telefonen, eller besøk Android Auto-websiden.
- Koble Android-telefonen fra USB-porten og koble til igjen.
- Android Auto er kanskje ikke tilgjengelig i landet eller området ditt.

Mottaker til bilen

XAV-AX3200/XAV-AX3250

WebLink™ kan ikke brukes.

- "WebLink Host"-appen må installeres på iPhone/Android-telefonen.
 - Sjekk følgende side og installer "WebLink Host"-appen.
<http://abaltatech.com/WL>
 - Sjekk iPhone/Android-telefonen og godta ansvarsfraskrivelsen og forespørsler om tillatelse som kreves for å bruke WebLink™ på iPhone/Android-telefonen din.
- Koble iPhone/Android-telefonen fra USB-porten og koble til igjen.
- Start iPhone-/Android-telefonen på nytt.
- WebLink™ er kanskje ikke tilgjengelig i landet eller området ditt.

Mottaker til bilen
XAV-AX3200/XAV-AX3250

Det er ingen lyd. / Lyden er dempet.

- iPhone-/Android-telefonen er ikke tilkoblet enheten via BLUETOOTH.
 - Opprett en BLUETOOTH-tilkobling.
- Volumnivået på [Bluetooth] er lavt.
 - Juster volumnivået på [Bluetooth].

Mottaker til bilen
XAV-AX3200/XAV-AX3250

General

Cannot play this content.

- Det gjeldende valgte innholdet kan ikke spilles av, eller hoppes til neste.
 - Innholdet er ikke i et støttet filformat. Sjekk støttede filformater.

Device no response

- Enheten gjenkjenner ikke den tilkoblede USB-enheten.
 - Koble til USB-enheten igjen.
 - Sjekk at USB-enheten støttes av enheten.

No Playable Data

- USB-enheten har ingen avspillingsbare data.
 - Last musikkdata/filer inn i USB-enheten.

Overcurrent caution on USB.

- USB-enheten er overbelastet.
 - Koble fra USB-enheten.
 - USB-enheten har en feil, eller en ustøttet enhet er koblet til.

USB device not supported

- Se støttesiden for informasjon om kompatibilitet for din USB-enhet.

USB hub not supported

- USB-hubber støttes ikke på denne enheten.

Beslektet emne

- [Støttede formater for USB-avspilling](#)
- [Kundestøttesider](#)

Mottaker til bilen
XAV-AX3200/XAV-AX3250

BLUETOOTH

Bluetooth device is not found.

- Enheten kan ikke registrere en BLUETOOTH-enhet som kan kobles til.
 - Sjekk BLUETOOTH-innstillingen til tilkoblingsenheten.
- Ingen enhet er i listen over registrerte BLUETOOTH-enheter.
 - Utfør paring med en BLUETOOTH-enhet.

Handsfree device is not available.

- En mobiltelefon er ikke tilkoblet.
 - Koble til en mobiltelefon.

Beslektet emne

- [Paring og tilkobling med en BLUETOOTH-enhet](#)
- [Koble til en parett BLUETOOTH-enhet](#)

Mottaker til bilen
XAV-AX3200/XAV-AX3250

SiriusXM Connect Vehicle Tuner (XAV-AX3200(UC)/XAV-AX3250(UC))

Channel Locked Please Enter the Lock Code

- Kanalen som du forespurte er låst av radio Parental Control-funksjonen. Se "[Sette en sperring](#)" for mer informasjon om Parental Control-funksjonen og hvordan du får tilgang til låste kanaler.

Channel Not Available

- Kanalen som du har forespurt er ikke en gyldig SiriusXM-kanal eller kanalen som du hørte på er ikke lenger tilgjengelig.
- Du kan også se denne meldingen kort når du først kobler til en ny SiriusXM Connect Vehicle Tuner. Besøk www.siriusxm.com i USA eller www.siriusxm.ca i Canada for informasjon om SiriusXM-kanaler.

Channel Not Subscribed Call SiriusXM to Subscribe

- Kanalen som du har forespurt er ikke inkludert i din SiriusXM-abonnementspakke eller kanalen som du hørte på er ikke lenger inkludert i SiriusXM-abonnementspakken din.
Hvis du har spørsmål om abonnementspakken eller vil abonnere på denne kanalen, kontakt SiriusXM. I USA kan du aktivere på nettet eller ved å ringe SiriusXM Listener Care:
 - Besøk www.siriusxm.com/activatenow
 - Ring SiriusXM Listener Care på 1-866-635-2349

For kanadiske abonnenter, kontakt:

- Besøk www.siriusxm.ca/activate
- Ring SiriusXM kundestøtte på 1-888-539-7474

Check Antenna

- Radioen har oppdaget en feil med SiriusXM-antennen.
- Antennekabelen kan være koblet fra eller skadet.
 - Kontroller at antennekabelen er koblet til SiriusXM Connect Vehicle Tuner.
 - Inspiser antennekabelen for skader og knuter.
 - Skift ut antennen hvis kabelen er skadet. SiriusXM-produkter er tilgjengelige hos din lokale bilstereoforhandler eller online på <https://shop.siriusxm.com/all-parts/>

Check Tuner

- Radioen har problemer med å kommunisere med SiriusXM Connect Vehicle Tuner.
- Tuneren kan være frakoblet eller skadet.
 - Kontroller at SiriusXM Connect Vehicle Tuner-kabelen er sikkert koblet til radioen.

Incorrect Pass Code entered

- Inntasting av passord mislyktes.
 - Sjekk at passordet har blitt angitt riktig.
 - Hvis du glemmer passordet, utfør [SXM Reset] i [General].
Legg merke til at utføring av [SXM Reset] vil initialisere alle SiriusXM-innstillingene og lagret innhold i SiriusXM Connect Vehicle Tuner.

No Signal

- SiriusXM Connect Vehicle Tuner har problemer med å motta SiriusXM-satellittsignalet.

- Kontroller at kjøretøyet ditt er utendørs med klar utsikt mot himmelen.
- Kontroller at den SiriusXM magnetisk monterte antennen er montert på en metalloverflate på utsiden av kjøretøyet.
- Flytt SiriusXM-antennen unna eventuelle hindringer.
- Inspiser antennekabelen for skader og knuter.
- Se SiriusXM Connect Vehicle Tuner-installasjonsveiledning for mer informasjon om installasjon av antennen.
- Skift ut antennen hvis kabelen er skadet. SiriusXM-produkter er tilgjengelige hos din lokale bilstereoforhandler eller online på <https://shop.siriusxm.com/all-parts/>

Subscription Updated Press Enter to Continue

- Radioen har oppdaget en endring i SiriusXM-abonnementsstatusen din.
 - Trykk på Enter for å fjerne meldingen.
Hvis du har spørsmål om abonnementet, kontakt SiriusXM.
I USA kan du aktivere på nettet eller ved å ringe SiriusXM Listener Care:
Besøk www.siriusxm.com/activatenow
Ring SiriusXM Listener Care på 1-866-635-2349
For kanadiske abonnemeter, kontakt:
Besøk www.siriusxm.ca/activate
Ring SiriusXM kundestøtte på 1-888-539-7474

Beslektet emne

- [Sette en sperring](#)
- [Generelle innstillinger \(General\)](#)

5-027-267-21(2) Copyright 2021 Sony Corporation

Mottaker til bilen
XAV-AX3200/XAV-AX3250

WebLink™

Please install and start the WebLink Host app on your phone. For more information visit www.abaltatech.com/wl

- Besøk www.abaltatech.com/wl, og sjekk detaljene.
-
-

Beslektet emne

- [WebLink™](#)

Mottaker til bilen
XAV-AX3200/XAV-AX3250

DAB-radio (XAV-AX3250(EUR))

No Station

- DAB-signalet kan ikke mottas.
 - Utfør en automatisk innstilling.
 - Kontroller tilkoblingen av DAB-antennen (ikke inkludert).
 - Sjekk at [Antenna Power] er stilt inn til [ON].

Receiving

- Enheten venter på å motta en DAB-stasjon.
-

Beslektet emne

- [Lytte til DAB/DAB+-radioen](#)
- [Bruke DAB-alternativfunksjoner](#)

Mottaker til bilen

XAV-AX3200/XAV-AX3250

Kundestøttesider

Du kan få tilgang til følgende kundestøttesider for informasjon om systemet ditt.

For kunder i USA/Canada/Latin-Amerika:

<https://www.sony.com/am/support>

For kunder i europeiske land:

<https://www.sony.eu/support>

For kunder i andre land/regioner:

<https://www.sony-asia.com/support>

For kunder i USA

Hvis du har spørsmål/problemer med dette produktet, prøv følgende:

1. Les feilsøking i denne Hjelpeveiledning.
2. Kontakt (kun USA);
Ring 1-800-222-7669
URL <https://www.SONY.com>

For kunder i europeiske land

Registrer produktet ditt nå på nettet:

<https://www.sony.eu/mysony>

Mottaker til bilen
XAV-AX3200/XAV-AX3250

Om "Support by Sony"-appen

Når du installerer "Support by Sony"-appen på smarttelefonen kan du få praktisk informasjon om programvareoppdateringer.

"Support by Sony"-app - Finn informasjon og få varsler om produktet ditt:



- ✓ Nyheter og meldinger
- ✓ Programvareoppdateringer
- ✓ Veiledninger
- ✓ Tips og triks

<https://sony.net/SBS>

Besøk "Support by Sony"-websiden på sony.net/SBS, og bokmerk modellnavnet til enheten, "XAV-AX3200" eller "XAV-AX3250" når du besøker websiden.