



Skorzystaj z tej instrukcji, jeśli napotkasz jakiegokolwiek problemy lub masz jakiegokolwiek pytania.

Uwaga: powyższa ilustracja dotyczy regionu Ameryki Północnej. Rzeczywisty produkt może się różnić w zależności od regionu.

## Czynności wstępne

Przewodnik dotyczący części i elementów sterujących

[Urządzenie główne i pilot zdalnego sterowania](#)

[Wyświetlane ekrany](#)

[Wprowadzanie ustawień początkowych](#)

Przygotowywanie urządzenia BLUETOOTH

[Przygotowywanie urządzenia Bluetooth®](#)

[Parowanie i nawiązywanie połączenia z urządzeniem BLUETOOTH](#)

[Nawiązywanie połączenia ze sparowanym urządzeniem BLUETOOTH](#)

[Korzystanie z kamery cofania](#)

## Radio

### Słuchanie audycji radiowych

- [Słuchanie audycji radiowych](#)
- [Strojenie](#)
- [Używanie funkcji opcji radia](#)

### Słuchanie audycji radiowych SiriusXM (XAV-AX3200(UC)/XAV-AX3250(UC))

- [Słuchanie audycji radiowych SiriusXM](#)
- [Strojenie kanałów dla SiriusXM](#)
- [Strojenie kanału poprzez wprowadzenie jego numeru kanału](#)
- [Strojenie kanału z listy kanałów lub listy kategorii](#)
- [Ustawianie kontroli rodzicielskiej](#)
- [Używanie funkcji opcji SXM](#)

### Słuchanie audycji radiowych DAB/DAB+ DAB/DAB+ (XAV-AX3250(EUR))

- [Słuchanie audycji radiowych DAB/DAB+](#)
- [Wyszukiwanie stacji według grupy stacji](#)
- [Wyszukiwanie stacji według nazwy stacji](#)
- [Używanie funkcji opcji DAB](#)

## Odtwarzanie

[Odtwarzanie z urządzenia USB](#)

[Odtwarzanie z urządzenia BLUETOOTH](#)

[Odtwarzanie z urządzenia A/V](#)

### Wyszukiwanie i odtwarzanie utworów

- [Odtwarzanie wielokrotne i odtwarzanie losowe](#)
- [Wyszukiwanie pliku z ekranu listy](#)

[Inne ustawienia podczas odtwarzania](#)

## Rozmowy w trybie głośnomówiącym

[Przygotowywanie telefonu komórkowego](#)

[Odbieranie połączenia](#)

[Nawiązywanie połączenia](#)

[Czynności dostępne podczas rozmowy telefonicznej](#)

## Przydatne funkcje

[Apple CarPlay](#)

[Android Auto™](#)

[WebLink™](#)

[Używanie sterowania gestami](#)

## Ustawienia

[Podstawowe ustawienia](#)

[Ustawienia ogólne \(General\)](#)

[Ustawienia dźwięku \(Sound\)](#)

[Ustawienia wizualne \(Visual\)](#)

[Ustawienia BLUETOOTH \(Bluetooth\)](#)

## Dodatkowe informacje

[Anulowanie trybu demonstracyjnego](#)

[Aktualizowanie oprogramowania sprzętowego](#)

[Środki ostrożności](#)

[Obsługiwane formaty dla odtwarzania USB](#)

[Informacje o funkcji iPhone](#)

[Informacja dotycząca licencji](#)

[Konserwacja](#)

[Dane techniczne](#)

[Prawa autorskie](#)

## Rozwiązywanie problemów

[Rozwiązywanie problemów](#)

### Ogólne

- [Brak sygnału dźwiękowego.](#)
- [Bezpiecznik przepalił się. / Po przełączeniu stacyjki do pozycji zapłonu urządzenie generuje hałas.](#)
- [Wyświetlacz gaśnie / nie pojawia się na monitorze.](#)

- [Nie można wybrać pozycji menu.](#)
- [Funkcje USB nie działają prawidłowo.](#)
- [Nie można obsługiwać urządzenia.](#)
- [Zegar ustawiany automatycznie jest niedokładny.](#)

## Ekran dotykowy

- [Ekran dotykowy nie reaguje prawidłowo na dotyk.](#)
- [Dotyk wielopunktowy nie jest rozpoznawany.](#)

## Radio

- [Odbieranie stacji radiowych. / Występuje szum statyczny.](#)
- [Nie można odbierać stacji. \(XAV-AX3200\(E\)/XAV-AX3200\(E17\)/XAV-AX3200\(IN\)/XAV-AX3250\(EUR\)\).](#)

## RDS

- [PTY wyświetli \[PTY not found\].](#)
- [Funkcja Seek uruchamiana jest po kilku sekundach od rozpoczęcia odsłuchiwania. \(XAV-AX3250\(EUR\)\).](#)
- [Brak komunikatów drogowych. \(XAV-AX3250\(EUR\)\).](#)

## Radio DAB/DAB+ (XAV-AX3250(EUR))

- [Nie można odbierać stacji.](#)
- [Brak komunikatów drogowych.](#)

## Obraz

- [Brak obrazu lub zakłócenia obrazu.](#)
- [Obraz nie mieści się na ekranie.](#)

## Dźwięk

- [Brak dźwięku, dźwięk przeskakuje, słychać trzaski.](#)
- [Dźwięk jest zaszumiony.](#)

## Odtwarzanie z USB

- [Nie można odtworzyć pozycji.](#)
- [Odtwarzanie z urządzenia USB trwa dłużej.](#)
- [Nie można odtwarzać plików audio.](#)
- [Nie można odtwarzać ze smartfona podłączonego do portu USB.](#)

## BLUETOOTH

- [Drugie urządzenie BLUETOOTH nie może wykryć tego urządzenia.](#)

- [Połączenie nie jest możliwe.](#)
- [Nazwa wykrytego urządzenia nie jest wyświetlana.](#)
- [Brak dzwonka.](#)
- [Głośność głosu rozmówcy jest niska.](#)
- [Rozmówca twierdzi, że głośność jest zbyt niska lub wysoka.](#)
- [Podczas rozmów telefonicznych słychać echo lub szum.](#)
- [Jakość dźwięku z telefonu jest niska.](#)
- [Głośność podłączonego urządzenia BLUETOOTH jest niska lub wysoka.](#)
- [Dźwięk przeskakuje podczas przesyłania strumieniowego lub połączenie BLUETOOTH nie powiodło się.](#)
- [Podłączone urządzenie BLUETOOTH nie może być sterowany podczas przesyłania strumieniowego dźwięku.](#)
- [Niektóre funkcje nie działają.](#)
- [Połączenie zostało odbierane przypadkowo.](#)
- [Parowanie nie powiodło się z powodu przekroczenia limitu czasu.](#)
- [Nie można sparować.](#)
- [Nie można używać funkcji BLUETOOTH.](#)
- [Podczas rozmowy w trybie głośnomówiącym z głośników samochodowych nie wydobywa się dźwięk.](#)

## Odtwarzanie A/V

- [Nie można odtwarzać z podłączonego urządzenia A/V.](#)

## Tuner samochodowy SiriusXM (XAV-AX3200(UC)/XAV-AX3250(UC))

- [Kanał dla dorosłych nie jest blokowany, chociaż wprowadzono ustawienia kontroli rodzicielskiej.](#)

## Apple CarPlay

- [Ikona Apple CarPlay nie pojawia się na ekranie HOME.](#)

## Android Auto

- [Ikona Android Auto nie pojawia się na ekranie HOME.](#)

## WebLink™

- [Nie można użyć WebLink™.](#)
- [Brak dźwięku. / Dźwięk jest cichy.](#)

## Komunikaty

- [General](#)

[BLUETOOTH](#)

---

[SiriusXM Tuner samochodowy \(XAV-AX3200\(UC\)/XAV-AX3250\(UC\)\)](#)

---

[WebLink™](#)

---

[Radio DAB \(XAV-AX3250\(EUR\)\)](#)

Strony internetowe poświęcone pomocy

[Strony internetowe poświęcone obsłudze klienta](#)

---

[Informacje na temat aplikacji „Support by Sony”](#)

5-027-266-81(2) Copyright 2021 Sony Corporation

Radioodtwarzacz samochodowy  
XAV-AX3200/XAV-AX3250

## Urządzenie główne i pilot zdalnego sterowania

### Urządzenie główne

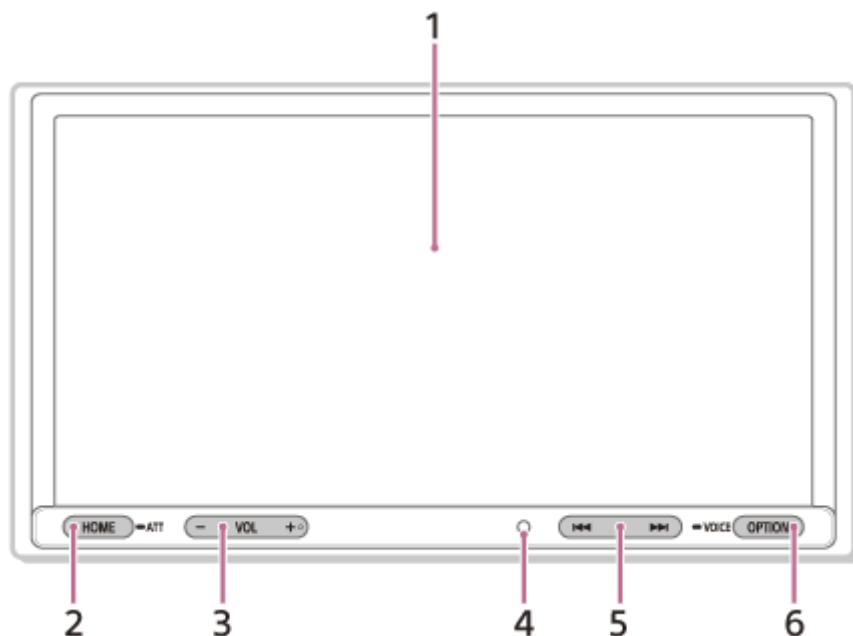

Na przycisku VOL (głośność) + znajduje się wypukłość.

### Pilot zdalnego sterowania RM-X170 (XAV-AX3200(UC)/XAV-AX3200(E)/XAV-AX3200(E17)/XAV-AX3200(IN)/XAV-AX3250(UC))

Pilota zdalnego sterowania można użyć do sterowania dźwiękiem. Do obsługi menu należy użyć ekranu dotykowego.

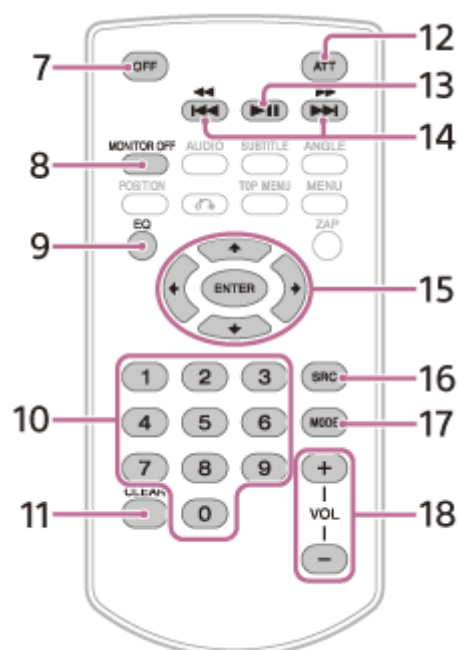

**Uwaga**

- Białe przyciski na powyższej ilustracji nie są obsługiwane.

Przed użyciem należy usunąć folię izolacyjną.

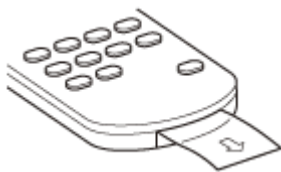

## 1. Wyświetlacz / ekran dotykowy

### 2. HOME

Wyświetla ekran HOME.

#### ● ATT (tłumienie)

Naciśnij i przytrzymaj przez 1 sekundę, aby wytłumić dźwięk.

Aby anulować, naciśnij i przytrzymaj ponownie lub naciśnij VOL +.

### 3. VOL (głośność) +/-

### 4. Odbiornik pilota zdalnego sterowania

### 5. ◀◀ / ▶▶ (poprzedni/następny)

Działa inaczej w zależności od wybranego źródła:

[Radio]: wybór zaprogramowanej stacji.

[SXM] (SiriusXM): wybór zaprogramowanego kanału. (XAV-AX3200(UC)/XAV-AX3250(UC))

[DAB+]: wybór zaprogramowanej stacji. (XAV-AX3250(EUR))

[USB]: przechodzi do poprzedniego/następnego pliku.

[Bluetooth]: przejście do poprzedniego/następnego pliku.

Naciśnij i przytrzymaj, aby:

[Radio]: automatyczne dostrajanie do stacji (SEEK+/SEEK-).

[DAB+]: wybór stacji (gdy opcja [Seek By] jest ustawiona na [A-Z])/wyszukiwanie stacji (gdy opcja [Seek By] jest ustawiona na [Station Gp]). (XAV-AX3250(EUR))

[USB]: przewijanie do tyłu/przewijanie do przodu.

[Bluetooth]: przewijanie do tyłu/przewijanie do przodu.

### 6. OPTION

Wyświetla ekran OPTION.

#### ● VOICE

Naciśnij i przytrzymaj, aby aktywować funkcję poleceń głosowych dla funkcji Apple CarPlay i Android Auto.

### 7. OFF

Wyłącza źródło.

### 8. MONITOR OFF

Wyłącza monitor.

Aby ponownie włączyć, naciśnij ponownie.

### 9. EQ (korektor)

Wybiera krzywą korektora.

### 10. Przyciski numeryczne (0 do 9)

### 11. CLEAR

### 12. ATT (tłumienie)

Tłumi dźwięk. Naciśnij ponownie, aby anulować tłumienie.

### 13. ▶|| (odtwarzanie/pauza)

### 14. ◀◀ / ▶▶ (poprzedni/następny)

#### ◀◀ / ▶▶ (przewijanie do tyłu/przewijanie do przodu)

Działa inaczej w zależności od wybranego źródła:

[Radio]: wybór zaprogramowanej stacji.

[SXM] (SiriusXM): wybór zaprogramowanego kanału. (XAV-AX3200(UC)/XAV-AX3250(UC))

[DAB+]: wybór zaprogramowanej stacji. (XAV-AX3250(EUR))

[USB]: przechodzi do poprzedniego/następnego pliku.

[Bluetooth]: przejście do poprzedniego/następnego pliku.

Naciśnij i przytrzymaj, aby:

[Radio]: automatyczne dostrajanie do stacji (SEEK+/SEEK-).

[DAB+]: wybór stacji (gdy opcja [Seek By] jest ustawiona na [A-Z])/wyszukiwanie stacji (gdy opcja [Seek By] jest



ustawiona na [Station Gp]). (XAV-AX3250(EUR))

[USB]: przewijanie do tyłu/przewijanie do przodu.

[Bluetooth]: przewijanie do tyłu/przewijanie do przodu.

**15. ← / ↑ / ↓ / →** (lewo/góra/dół/prawo)

Działa inaczej w zależności od wybranego źródła.

[Radio]: wybór zaprogramowanej stacji lub dostrojenie automatyczne do stacji.

[SXM] (SiriusXM): wybór zaprogramowanego kanału lub przejście do poprzedniego/następnego kanału. (XAV-AX3200(UC)/XAV-AX3250(UC))

[USB]: wybór folderu lub przejście do poprzedniego/następnego pliku.

**ENTER**

Przechodzi do wybranej pozycji.

**16. SRC (źródło)**

Zmienia źródło. Każde naciśnięcie tego przycisku powoduje wyświetlenie wybranego źródła w wyskakującym okienku na bieżącym ekranie.

**17. MODE**

Wybierz pasmo radiowe.

**18. VOL (głośność) +/-**

---

---

**Powiązany temat**

- [Wyświetlane ekrany](#)

## Wyświetlane ekrany

Ekran odtwarzania:

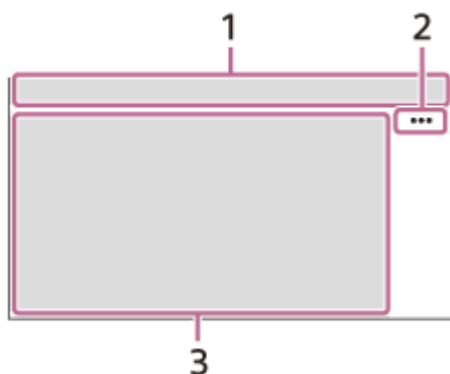

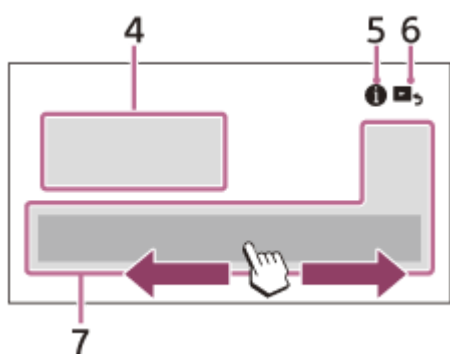

Ekran HOME:



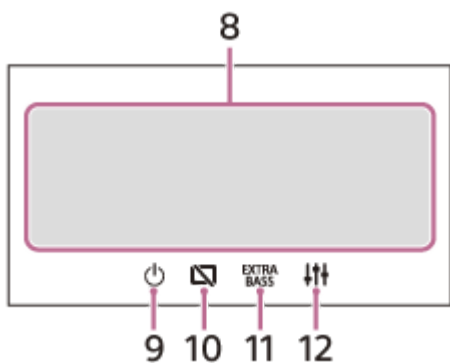







Ekran OPTION:



### 1. Wskazanie stanu

Ikona na wyświetlaczu	Szczegóły
 (tłumienie)	Świeci się, gdy dźwięk jest tłumiony.
 (Częstotliwości alternatywne)	Świeci się, gdy dostępna jest funkcja AF (alternatywne częstotliwości). (XAV-AX3250(EUR))

<b>Ikona na wyświetlaczu</b>	<b>Szczegóły</b>
 (Komunikaty drogowe)	Świeci się, gdy dostępne są bieżące informacje o ruchu drogowym (TA: komunikaty drogowe). (XAV-AX3250(EUR))
 (komunikat DAB)	Świeci się, gdy dostępny jest komunikat DAB. (XAV-AX3250(EUR))
 (DAB)	Wskazuje stan siły sygnału odbiornika radiowego DAB. (XAV-AX3250(EUR))
 (SiriusXM)	Wskazuje stan siły sygnału podłączonego tunera samochodowego SiriusXM. (XAV-AX3200(UC)/XAV-AX3250(UC))
 (BLUETOOTH)	Świeci się, gdy sygnał BLUETOOTH jest włączony. Miga, gdy połączenie jest w toku.
 (dźwięk)	Świeci się, gdy dostępne jest odtwarzanie z urządzenia audio po włączeniu A2DP (Advanced Audio Distribution Profile).
 (telefon komórkowy)	Świeci się, gdy dostępne są rozmowy w trybie głośnomówiącym po włączeniu HFP (Handsfree Profile).
 (antena)	Wskazuje stan siły sygnału podłączonego telefonu komórkowego.
 (akumulator)	Wskazuje stan naładowania akumulatora podłączonego telefonu komórkowego.

## 2. ●●● (opcja źródła)

Otwiera menu opcji źródła. Dostępne elementy różnią się w zależności od źródła.

## 3. Obszar specyficzny dla aplikacji

Wyświetla elementy sterowania odtwarzaniem / wskazania lub pokazuje stan urządzenia. Wyświetlane elementy różnią się w zależności od źródła.

## 4. Zegar

Wyświetla czas ustawiony w ustawieniu Date/Time.

## 5. ⓘ (instrukcja podłączenia smartfona) (XAV-AX3200(UC)/XAV-AX3200(E17)/XAV-AX3200(IN)/XAV-AX3250(UC))

Wyświetla instrukcje podłączenia Apple CarPlay, Android Auto lub WebLink™.

## 6. ↶ (powrót do ekranu odtwarzania)

Przełącza pomiędzy ekranem HOME a ekranem odtwarzania.



## 7. Klawisze wyboru źródeł i ustawień



Zmienia źródło lub wprowadza różne ustawienia.

Przesuń palcem, aby wybrać ikonę ustawień i inne ikony.











Dotknij ikony źródła, które chcesz wybrać.

XAV-AX3200(UC)/XAV-AX3250(UC):





<b>Ikona na wyświetlaczu</b>	<b>Nazwa</b>
	Android Auto
	Apple CarPlay
	Radio





<b>Ikona na wyświetlaczu</b>	<b>Nazwa</b>
	SXM
	Bluetooth
	USB
	WebLink
	Rear Camera
	A/V IN
	Phone
	Settings

XAV-AX3250(EUR):

<b>Ikona na wyświetlaczu</b>	<b>Nazwa</b>
	Android Auto
	Apple CarPlay
	Radio
	DAB+
	Bluetooth
	Phone
	USB
	WebLink
	A/V IN
	Rear Camera
	Settings

XAV-AX3200(E)/XAV-AX3200(E17)/XAV-AX3200(IN):

<b>Ikona na wyświetlaczu</b>	<b>Nazwa</b>
	Android Auto*
	Apple CarPlay*
	Radio
	Bluetooth
	Phone
	USB

Ikona na wyświetlaczu	Nazwa
	WebLink*
	A/V IN
	Rear Camera
	Settings

\* Może nie być dostępne w Twoim kraju lub regionie.

## 8. Klavisze wyboru dźwięku

Zmiana dźwięku.

## 9. (gotowość)

Przełącza urządzenie w tryb gotowości (ładowanie USB nadal jest dostępne). Aby wznowić, naciśnij dowolne przyciski.

## 10. (monitor wyłączony)

Wyłącza monitor. Gdy monitor jest wyłączony, dotknij dowolnej części wyświetlacza, aby go ponownie włączyć.

## 11. (EXTRA BASS)

Zmienia ustawienie EXTRA BASS.

## 12. (EQ10/Subwoofer)

Zmienia ustawienie EQ10/Subwoofer.

---

### Powiązany temat

- [Ustawienia ogólne \(General\)](#)
- [Ustawienia dźwięku \(Sound\)](#)

Radioodtwarzacz samochodowy  
XAV-AX3200/XAV-AX3250

## Wprowadzanie ustawień początkowych

---

Przed użyciem urządzenia po raz pierwszy, po wymianie akumulatora samochodowego lub zmianie połączeń należy wprowadzić ustawienia początkowe.

Jeśli ekran ustawień początkowych nie pojawi się po włączeniu urządzenia, należy przywrócić ustawienia fabryczne, aby zainicjować urządzenie.

- 1** Dotknij [Language], a następnie ustaw język wyświetlania.
- 2** Dotknij wielokrotnie [Demo], aby wybrać [OFF] w celu wyłączenia trybu demonstracyjnego.
- 3** Dotknij [Set Date/Time], a następnie ustaw datę i godzinę.  
XAV-AX3250(EUR): przeskocz do kroku 5.
- 4** Po ustawieniu daty i godziny, dotknij [OK].  
XAV-AX3200(E)/XAV-AX3200(E17)/XAV-AX3200(IN): przejdź do kroku 5.  
XAV-AX3200(UC)/XAV-AX3250(UC): przeskocz do kroku 6.
- 5** Dotknij [Tuning Steps], a następnie ustaw krok strojenia FM/AM. (XAV-AX3200(E)/XAV-AX3200(E17)/XAV-AX3200(IN)/XAV-AX3250(EUR))
- 6** Aby wrócić do poprzedniego ekranu, dotknij  (wstecz), a następnie dotknij [OK].  
Wyświetlone zostanie ostrzeżenie dotyczące uruchamiania.
- 7** Przeczytaj ostrzeżenie dotyczące uruchamiania, a następnie po zaakceptowaniu wszystkich warunków, dotknij [Close].  
Ustawienie zostało wprowadzone.

To ustawienie można dodatkowo skonfigurować w menu ustawień.

---

### Powiązany temat

- [Ustawienia ogólne \(General\)](#)
- [Ustawienia dźwięku \(Sound\)](#)
- [Ustawienia wizualne \(Visual\)](#)
- [Ustawienia BLUETOOTH \(Bluetooth\)](#)

Radioodtwarzacz samochodowy  
XAV-AX3200/XAV-AX3250

## Przygotowywanie urządzenia Bluetooth®

---

Można odtwarzać muzykę, nawiązywać połączenia w trybie głośnomówiącym na kompatybilnym urządzeniu BLUETOOTH, takim jak smartfony, telefony komórkowe i urządzenia audio (określanymi odtąd jako „urządzenie BLUETOOTH”, jeśli nie określono inaczej). Szczegółowe informacje na temat podłączania można znaleźć instrukcji obsługi dostarczonej z urządzeniem. Przed podłączeniem urządzenia należy zmniejszyć głośność tego urządzenia; w przeciwnym razie głośność może być duża.

---

---

### Powiązany temat

- [Parowanie i nawiązywanie połączenia z urządzeniem BLUETOOTH](#)
- [Nawiązywanie połączenia ze sparowanym urządzeniem BLUETOOTH](#)

## Parowanie i nawiązywanie połączenia z urządzeniem BLUETOOTH

Przy pierwszym podłączeniu urządzenia BLUETOOTH wymagana jest wzajemna rejestracja (zwana „parowaniem”). Parowanie umożliwia temu urządzeniu i innym urządzeniom wzajemne rozpoznawanie się.

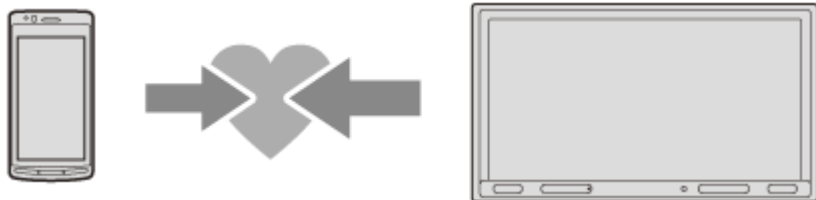

**1 Umieść urządzenie BLUETOOTH w odległości 1 m od tego urządzenia.**

**2 Naciśnij HOME, a następnie dotknij [Settings].**

**3 Dotknij [Bluetooth].**

**4 Dotknij [Bluetooth Connection], a następnie dotknij [ON].**

Sygnal BLUETOOTH zostanie włączony, a kontrolka  (BLUETOOTH) świeci się na pasku stanu urządzenia.

**5 Dotknij [Pairing].**

 (BLUETOOTH) miga, gdy urządzenie jest w trybie gotowości do parowania.

**6 Wykonaj parowanie w urządzeniu BLUETOOTH, aby wykryło to urządzenie.**

**7 Wybierz nazwę modelu wyświetlaną na wyświetlaczu urządzenia BLUETOOTH.**

Powtórz czynności od kroku 5, jeśli nazwa modelu nie zostanie wyświetlona.

Jeśli zostanie wyświetlone potwierdzenie połączenia, użyj urządzenia BLUETOOTH w celu zatwierdzenia połączenia, a następnie dotknij [OK] na urządzeniu i/lub urządzeniu BLUETOOTH.

**8 Jeśli wymagane jest wprowadzenie klucza dostępu\* w urządzeniu BLUETOOTH, wprowadź [0000].**

Podczas parowania symbol  (BLUETOOTH) świeci się.

\* W przypadku niektórych urządzeń BLUETOOTH termin klucza dostępu może być również określany mianem „kodu dostępu”, „kodu PIN”, „numeru PIN”, „hasła” itp.

**9 Wybierz to urządzenie w urządzeniu BLUETOOTH, aby nawiązać połączenie BLUETOOTH.**

Kontrolka  (telefon komórkowy) lub  (dźwięk) zaświeci się po nawiązaniu połączenia.

### Uwaga

- Urządzenie może być połączone z jednym urządzeniem BLUETOOTH w danej chwili.



- Aby rozłączyć połączenie BLUETOOTH, wyłącz połączenie z urządzenia lub urządzenia BLUETOOTH.
- Parowanie BLUETOOTH nie jest możliwe, gdy uruchomione jest Apple CarPlay lub Android Auto.

5-027-266-81(2) Copyright 2021 Sony Corporation

Radioodtwarzacz samochodowy  
XAV-AX3200/XAV-AX3250

## Nawiązywanie połączenia ze sparowanym urządzeniem BLUETOOTH

Aby użyć sparowanego urządzenia, wymagane jest połączenie z tym urządzeniem. Niektóre sparowane urządzenia będą podłączać się automatycznie.



**1** Naciśnij HOME, a następnie dotknij [Settings].

**2** Dotknij [Bluetooth].

**3** Dotknij [Bluetooth Connection], a następnie dotknij [ON].

Upewnij się, że kontrolka  (BLUETOOTH) zaświeciła się na pasku stanu urządzenia.

**4** Aktywuj funkcję BLUETOOTH w urządzeniu BLUETOOTH.

**5** Użyj urządzenia BLUETOOTH, aby połączyć się z tym urządzeniem.

Kontrolka  (telefon komórkowy) lub  (dźwięk) zaświeci się na pasku stanu.

## Nawiązywanie połączenia z ostatnio podłączonym urządzeniem z poziomu tego urządzenia

Po włączeniu zapłony przy aktywnym sygnale BLUETOOTH, urządzenie wyszukuje ostatnio podłączonego urządzenia BLUETOOTH i połączenie nawiązywane jest automatycznie.

### Uwaga

- Podczas przesyłania strumieniowego BLUETOOTH audio, nie można połączyć się z poziomem tego urządzenia z telefonem komórkowym. Zamiast tego należy połączyć się z tym urządzeniem z poziomu telefonu komórkowego.

## Przechwytywanie głosu podczas rozmowy w trybie głośnomówiącym

Należy zainstalować mikrofon (w zestawie).

Radioodtwarzacz samochodowy  
XAV-AX3200/XAV-AX3250

## Korzystanie z kamery cofania

---

- Przed użyciem, zainstaluj kamerę cofania (brak w zestawie).
- Obraz z kamery cofania podłączonej do złącza CAMERA IN jest wyświetlany, gdy:
  - Zapala się tylna lampa samochodu (lub dźwignia zmiany biegów zostanie ustawiona w pozycji R (cofania)).
  - Po naciśnięciu HOME, a następnie dotknięciu [Rear Camera].

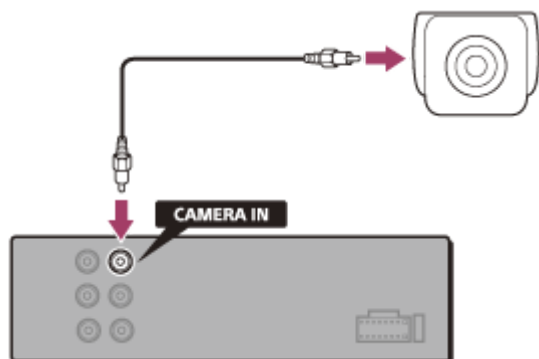

Radioodtwarzacz samochodowy  
XAV-AX3200/XAV-AX3250

## Słuchanie audycji radiowych

Naciśnij HOME, a następnie dotknij [Radio].

### Kontrola odbioru/wskazania

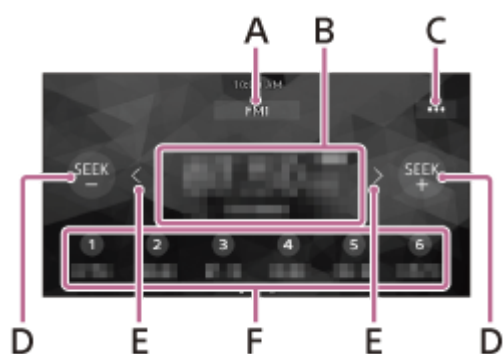

#### A. Bieżące pasmo

Zmień pasmo (FM1, FM2, FM3, AM1 lub AM2).

#### B. Bieżąca częstotliwość, nazwa usługi programu\*, wskazanie RDS (Radio Data System)\*

\* Dostępne tylko podczas odbioru RDS.

#### C. ●●● (opcja radia)

Otwórz menu opcji radia.

#### D. SEEK-/SEEK+

Dostrój automatycznie.

#### E. < / > (lewo/prawo)

Dostrój ręcznie.

Dotknij i przytrzymaj, aby ciągle pomijać częstotliwości.

#### F. Numery zaprogramowanych stacji

Wybierz zaprogramowaną stację. Przesuń w prawo/w lewo, aby wyświetlić inne zaprogramowane stacje.

Dotknij i przytrzymaj, aby zapisać bieżącą częstotliwość pod tą zaprogramowaną stacją.

## Strojenie

---

**1** Wybierz żądane pasmo (FM1, FM2, FM3, AM1 lub AM2).

**2** Przeprowadź strojenie.

### Dostrajanie automatyczne

Dotknij SEEK-/SEEK+.

Skanowanie zatrzymuje się, gdy urządzenie odbierze stację.

### Dostrajanie ręczne

Dotknij i przytrzymaj </> (lewo/prawo), aby zlokalizować przybliżoną częstotliwość, a następnie dotknij wielokrotnie </> (lewo/prawo), aby dokładnie dostroić się do żądanej częstotliwości.

## Zapisywanie ręczne

Podczas odbierania stacji, którą chcesz zapisać, dotknij i przytrzymaj żądany numer zaprogramowanej stacji.

## Odbieranie zapisanych stacji

Wybierz pasmo, a następnie dotknij żądanego numeru zaprogramowanej stacji.

---

### Powiązany temat

- [Słuchanie audycji radiowych](#)

Radioodtwarzacz samochodowy  
XAV-AX3200/XAV-AX3250

## Używanie funkcji opcji radia

Następujące funkcje są dostępne po dotknięciu **•••** (opcja) w prawym górnym rogu ekranu.



### [BTM (Best Tuning Memory)]

Zapisuje stacje w kolejności częstotliwości pod numerami zaprogramowanych stacji. Można zapisać 18 stacji FM i 12 stacji AM jako zaprogramowane stacje.

### [AF] (XAV-AX3250(EUR))

Wybierz [ON], aby w sposób ciągły dostrajać się do stacji o najsilniejszym sygnale w sieci.  
(Dostępne tylko podczas odbioru FM.)

### [TA] (XAV-AX3250(EUR))

Wybierz [ON], aby odebrać aktualne informacje o ruchu drogowym lub programy dotyczące ruchu drogowego (TP), jeśli są dostępne.  
(Dostępne tylko podczas odbioru FM.)

### [Regional] (XAV-AX3250(EUR))

Wybierz [ON], aby pozostać na odbieranej stacji, gdy funkcja AF jest włączona. Po opuszczeniu tego obszaru odbioru programu regionalnego, wybierz [OFF]. Ta funkcja nie działa w Wielkiej Brytanii i w niektórych innych obszarach.  
(Dostępne tylko podczas odbioru FM.)

### [PTY]

Wybierz typ programu z listy PTY, aby wyszukać stacji nadającej wybrany typ programu.  
(Dostępne tylko podczas odbioru FM.)

## Odbieranie komunikatów awaryjnych (XAV-AX3250(EUR))

Gdy włączona jest funkcja AF lub TA, komunikaty awaryjne będą automatycznie przerywać aktualnie wybrane źródło.

---

### Powiązany temat

- [Słuchanie audycji radiowych](#)

Radioodtwarzacz samochodowy  
XAV-AX3200/XAV-AX3250

## Słuchanie audycji radiowych SiriusXM

Naciśnij HOME, a następnie dotknij [SXM].

### Aktywowanie subskrypcji SiriusXM

Tylko usługa SiriusXM dostarcza więcej treści, których lubisz słuchać, dostępnych w jednym miejscu. Uzyskaj dostęp do ponad 140 kanałów, w tym muzyki bez reklam oraz najlepszych programów sportowych, wiadomości, rozmów, komedii i rozrywki. Witaj w świecie radia satelitarnego. Wymagany jest tuner samochodowy SiriusXM i subskrypcja. Aby uzyskać więcej informacji, odwiedź stronę [www.siriusxm.com](http://www.siriusxm.com)

Po zainstalowaniu tunera samochodowego SiriusXM i anteny, naciśnij HOME, a następnie dotknij [SXM]. Na kanale 1 powinien być słyszalny kanał podglądu usługi SiriusXM. Po sprawdzeniu, że słyhać kanał podglądu, wybierz kanał 0, aby znaleźć identyfikator radiowy odbiornika radiowego. Ponadto identyfikator radiowy znajduje się na spodzie tunera samochodowego SiriusXM i na opakowaniu. Ten numer będzie potrzebny do aktywowania subskrypcji. Zapisz numer na przyszłość.

#### Uwaga

- Identyfikator radiowy SiriusXM nie zawiera liter I, O, S ani F.

### Wyświetlanie identyfikatora radiowego SiriusXM

1. Naciśnij HOME, a następnie dotknij [SXM].
2. Dotknij ●●● (opcja), a następnie wybierz [Channel Direct Select].
3. Wprowadź [000], a następnie dotknij [OK].

W USA można dokonać aktywacji online lub dzwoniąc infolinię dla klientów usługi SiriusXM:

- Odwiedź stronę [www.siriusxm.com/activatenow](http://www.siriusxm.com/activatenow)
- Zadzwoń na infolinię dla klientów usługi SiriusXM pod numer: 1-866-635-2349

W przypadku subskrypcji kanadyjskich, skontaktuj się z:

- Odwiedź stronę [www.siriusxm.ca/activate](http://www.siriusxm.ca/activate)
- Zadzwoń do działu obsługi klienta SiriusXM pod numer: 1-888-539-7474

W ramach procesu aktywacji satelity usługi SiriusXM wyślą komunikat aktywacyjny do odbiornika radiowego. Gdy radio wykryje, że odbiornik radiowy otrzymał komunikat aktywacyjny, radio wyświetli komunikat: [Subscription Updated Press Enter to Continue]. Po subskrybowaniu można dostroić się do kanałów objętych posiadanym planem subskrypcji.

#### Uwaga

- Proces aktywacji zwykle trwa od 10 do 15 minut, ale może potrwać nawet godzinę.
- Twoje radio będzie musiało być włączone i odbierać sygnał usługi SiriusXM, aby odebrać komunikat aktywacyjny.





## Strojenie kanałów dla SiriusXM

### Kontrola odbioru/wskazania

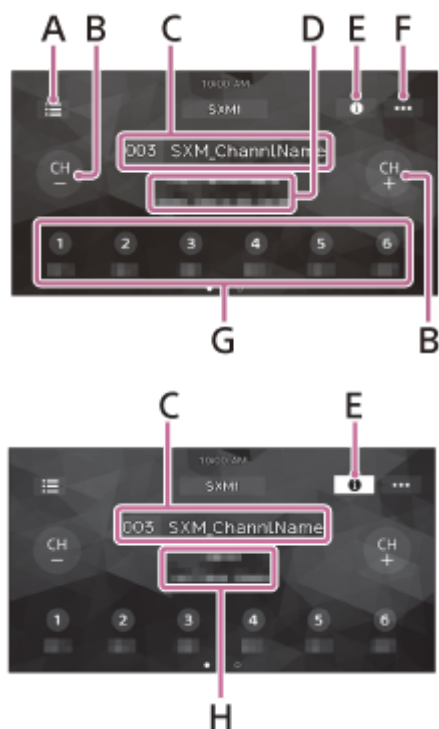

**A. ☰ (lista)**

Otwórz listę kanałów lub listę kategorii.

**B. CH- (poprzedni kanał) /CH+ (następny kanał)**

Wybierz kanał.

**C. Numer kanału, nazwa kanału**

**D. Nazwa wykonawcy, tytuł utworu**

**E. ⓘ (informacje)**

Przełącz na informacje o kanale.

**F. ●●● (opcja SXM)**

Otwórz menu opcji SXM.

**G. Numery zaprogramowanych stacji**

Wybierz zaprogramowany kanał. Przesuń w prawo/w lewo, aby wyświetlić inne zaprogramowane kanały. Dotknij i przytrzymaj, aby zapisać bieżący kanał pod tą zaprogramowaną stacją.

**H. Nazwa kategorii, informacje o zawartości**

## Strojenie kanału poprzez wprowadzenie jego numeru kanału

- 1 **Dotknij obszaru z numerem kanału i nazwą kanału na ekranie radia SiriusXM.**



Alternatywnie naciśnij ENTER na pilocie zdalnego sterowania.

- 2 **Wprowadź numer kanału, a następnie dotknij [OK].**

Alternatywnie wprowadź za pomocą przycisków numerycznych (od 0 do 9) i naciśnij ENTER na pilocie zdalnego sterowania.

### Powiązany temat

- [Strojenie kanałów dla SiriusXM](#)

## Strojenie kanału z listy kanałów lub listy kategorii

- 1 Dotknij ☰ (lista) na ekranie radia SiriusXM.



Zostanie wyświetlona lista kategorii.

- 2 Dotknij żądanej kategorii.

Aby dostroić kanał z listy kanałów, dotknij [All Channels].

- 3 Dotknij żądanego kanału.

Radioodtwarzacz samochodowy  
XAV-AX3200/XAV-AX3250

## Ustawianie kontroli rodzicielskiej

Funkcja kontroli rodzicielskiej umożliwia ograniczenie dostępu do kanałów SiriusXM przeznaczonych dla dorosłych. Po włączeniu funkcja kontroli rodzicielskiej wymaga wprowadzenia kodu dostępu w celu odbioru zablokowanych kanałów. Informacje na temat konfigurowania kodu dostępu i blokowania kanałów można znaleźć poniżej.

- 1 Dotknij **•••** (opcja) na ekranie radia SiriusXM, a następnie dotknij [Parental Control].**



Zostanie wyświetlony ekran wprowadzania kodu dostępu.

- 2 Wprowadź 4-cyfrowy kod dostępu, dotykając klawiszy numerycznych, a następnie dotknij [OK].**

Zostanie wyświetlony ekran z potwierdzeniem kodu dostępu.

- 3 Ponownie wprowadź 4-cyfrowy kod dostępu, a następnie dotknij [OK].**

Kontrola rodzicielska zostanie zastosowana, a kanały zostaną zablokowane.

## Odblokowanie kanałów/Ponowne blokowanie kanałów

- Dotknij **•••** (opcja), a następnie dotknij [Parental Control].  
Zostanie wyświetlony ekran wprowadzania kodu dostępu.
- Wprowadź 4-cyfrowy kod dostępu, dotykając klawiszy numerycznych, a następnie dotknij [OK].

## Zmiana kodu dostępu

- Dotknij **•••** (opcja), dotknij [Pass Code Change], a następnie wprowadź bieżący kod dostępu.
- Wprowadź nowy kod dostępu, a następnie dotknij [OK].  
Zostanie wyświetlony ekran z potwierdzeniem kodu dostępu.
- Ponownie wprowadź nowy kod dostępu, a następnie dotknij [OK].

Radiodtwarzacz samochodowy  
XAV-AX3200/XAV-AX3250

## Używanie funkcji opcji SXM

Następujące funkcje są dostępne po dotknięciu **•••** (opcja) na ekranie radia SiriusXM.



### [Channel Direct Select]

Strojenie żdanego kanału poprzez bezpośrednie wprowadzenie jego numeru.

### [Parental Control]

Włącza lub wyłącza blokadę rodzicielską.

### [Pass Code Change]

Zmienia kod dostępu funkcji Parental Control.

## Słuchanie audycji radiowych DAB/DAB+

Naciśnij HOME, a następnie dotknij [DAB+].

### Wskazówka

- Ustaw [Antenna Power] na [ON] (ustawienie domyślne) lub [OFF] w zależności od rodzaju anteny DAB (brak w zestawie).
- Po wybraniu [DAB+] po raz pierwszy po wykonaniu resetowania do ustawień fabrycznych, automatyczne strojenie zostanie uruchomione automatycznie. Poczekaj na zakończenie automatycznego strojenia. (W przypadku przerwania funkcja automatycznego strojenia zostanie ponownie uruchomiona przy następnym wybraniu [DAB+].) Jeśli funkcja automatycznego strojenia nie zapisze żadnej stacji DAB, dostrój dotykając [Auto Tune] z  (lista).

### Kontrola odbioru/wskazania

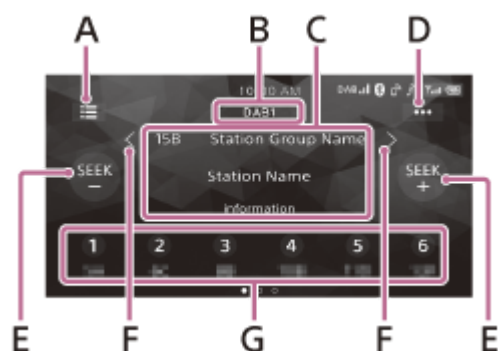

#### A. (lista)

Otwórz listę stacji.

#### B. Bieżące pasmo

Zmień pasmo (DAB1, DAB2 lub DAB3).

#### C. Nazwa grupy stacji, nazwa stacji

#### D. (opcje DAB)

Otwórz menu opcji DAB.

#### E. SEEK-/SEEK+

Wyszukaj stacji.

#### F. / (lewo/prawo)

Wyszukaj grupy stacji.

(Dostępne tylko, gdy opcja [Seek By] jest ustawiona na [Station Gp].)

#### G. Numery zaprogramowanych stacji

Wybierz zaprogramowaną stację. Przesuń w prawo/w lewo, aby wyświetlić inne zaprogramowane stacje.

Dotknij i przytrzymaj, aby zapisać bieżącą stacją pod tą zaprogramowaną stacją.

### Powiązany temat

- [Używanie funkcji opcji DAB](#)



## Wyszukiwanie stacji według grupy stacji

---

Przed użyciem ustaw [Seek By] na [Station Gp] w celu wyszukiwania według grup stacji.

### 1 Dotknij SEEK+/-, aby wyszukać stację.

Skanowanie zatrzymuje się, gdy urządzenie odbierze stację. Wyszukaj, aż żądana stacja zostanie odebrana.

## Wyszukiwanie grupy stacji

Dotknij i przytrzymaj </> (lewo/prawo), aby wyszukać grupę stacji i zwolnij, gdy zostanie wyświetlona żądana grupa stacji.

## Ręczne wyszukiwanie stacji

Podczas odbierania stacji, którą chcesz zapisać, dotknij i przytrzymaj żądany numer zaprogramowanej stacji.

## Odbieranie zapisanych stacji

Dotknij żądany numer zaprogramowanej stacji.

---

### Powiązany temat

- [Używanie funkcji opcji DAB](#)



## Wyszukiwanie stacji według nazwy stacji

---

Przed użyciem ustaw [Seek By] no [A-Z] w celu wyszukiwania według nazwy stacji.

- 1** Dotknij  (lista).  
Zostanie wyświetlona lista stacji.
- 2** Dotknij żądanej stacji.

## Wyszukiwanie z ekranu odtwarzania

Dotknij SEEK+/-, aby przełączyć się na poprzednią/następną stację.

## Aktualizacja listy stacji

Dotknij , a następnie dotknij [Auto Tune].

---

### Powiązany temat

- [Używanie funkcji opcji DAB](#)

Radioodtwarzacz samochodowy  
XAV-AX3200/XAV-AX3250

## Używanie funkcji opcji DAB

Następujące funkcje są dostępne po dotknięciu **...** (opcja) na ekranie radia DAB/DAB+.



### [Seek By]

Ustawia tryb wyszukiwania stacji: [A-Z] (wyszukiwanie według nazwy stacji), [Station Gp] (wyszukiwanie według grupy stacji).

### [Announce]

Włącza komunikaty DAB, które przerywają wybrane źródło: [ON], [OFF].

W trakcie trwania komunikatu DAB głośność jest regulowana do poziomu ustawionego dla funkcji TA w RDS.

### [Soft Link]

Wyszukuje i dostraja się do tego samego lub podobnego programu automatycznie, gdy sygnał bieżącego programu będzie zbyt słaby, aby możliwy był odbiór: [ON], [OFF].

„Hard Link” wyszukuje ten sam program, a „Soft Link” wyszukuje podobny program.

Soft Link	DAB/FM
OFF	Tylko Hard Link
ON	Hard Link/Soft Link

### [Information]

Wyświetla aktualnie wybraną nazwę grupy stacji, nazwę stacji, typ PTY stacji itp.

### [Antenna Power]

Dostarcza zasilanie do złącza wejściowego anteny DAB: [ON], [OFF].

### Powiązany temat

- [Używanie funkcji opcji radia](#)



Radioodtwarzacz samochodowy  
XAV-AX3200/XAV-AX3250

## Odtwarzanie z urządzenia USB

Urządzenia USB typu MSC (Mass Storage Class)\* zgodne ze standardem USB mogą być używane.

\* np. napęd flash USB, cyfrowy odtwarzacz multimedialny

### Uwaga

- Aby uzyskać szczegółowe informacje na temat kompatybilności urządzenia USB, odwiedź witrynę pomocy technicznej.
- Sprawdź obsługiwane formaty plików dla odtwarzania USB.

- 1 Zmniejsz głośność w urządzeniu.**
- 2 Podłącz urządzenie USB do portu USB.**
- 3 Naciśnij HOME, a następnie dotknij [USB].**  
Rozpocznie się odtwarzanie.

## Odłączanie urządzenia USB

Wyłącz urządzenie lub przełącz stacyjkę do pozycji wyłączenia ACC, a następnie usuń urządzenie USB.

### Powiązany temat

- [Obsługiwane formaty dla odtwarzania USB](#)
- [Strony internetowe poświęcone obsłudze klienta](#)

Radioodtwarzacz samochodowy  
XAV-AX3200/XAV-AX3250

## Odtwarzanie z urządzenia BLUETOOTH

Można odtwarzać zawartość na podłączonym urządzeniu, które obsługuje profil BLUETOOTH A2DP (Advanced Audio Distribution Profile).



- 1 Nawiąż połączenie BLUETOOTH z urządzeniem audio.
- 2 Naciśnij HOME, a następnie dotknij [Bluetooth].
- 3 Użyj urządzenia audio, aby rozpocząć odtwarzanie.

### Uwaga

- W zależności od urządzenia audio informacje takie jak tytuł, numer / czas trwania utworu i status odtwarzania mogą nie być wyświetlane na tym urządzeniu.
- Nawet jeśli źródło w tym urządzeniu zostanie zmienione, odtwarzanie z urządzenia audio nie zostanie zatrzymane.
- Parowanie BLUETOOTH nie jest możliwe, gdy uruchomione jest Apple CarPlay.

### Dostosowywanie poziomu głośności urządzenia BLUETOOTH do innych źródeł

Możesz zmniejszyć różnice poziomów głośności między tym urządzeniem a urządzeniem BLUETOOTH:  
Podczas odtwarzania dotknij ●●● (opcja), a następnie ustaw [Input Level] w zakresie – 6 do +6.

### Powiązany temat

- [Nawiązywanie połączenia ze sparowanym urządzeniem BLUETOOTH](#)

Radioodtwarzacz samochodowy  
XAV-AX3200/XAV-AX3250

## Odtwarzanie z urządzenia A/V



---

- 1 Wyłącz urządzenie A/V.
- 2 Zmniejsz głośność w urządzeniu.
- 3 Podłącz urządzenie A/V do złącza A/V IN urządzenia.
- 4 Naciśnij HOME, a następnie dotknij [A/V IN].
- 5 Włącz urządzenie A/V.  
Rozpocznie się odtwarzanie.

Radioodtwarzacz samochodowy  
XAV-AX3200/XAV-AX3250

## Odtwarzanie wielokrotne i odtwarzanie losowe

---

- 1 **Podczas odtwarzania dotknij kilkakrotnie  (powtórz) lub  (kolejność losowa), aż wyświetlony zostanie żądany tryb odtwarzania.**

Rozpoczęcie odtwarzania w wybranym trybie odtwarzania może potrwać pewien czas.



Dostępne tryby odtwarzania różnią się w zależności od wybranego źródła dźwięku i podłączonego urządzenia.

Radioodtwarzacz samochodowy  
XAV-AX3200/XAV-AX3250

## Wyszukiwanie pliku z ekranu listy

### 1 Podczas odtwarzania USB dotknij (lista).

Zostanie wyświetlony ekran listy aktualnie odtwarzanej pozycji.

Podczas podłączania urządzenia USB do portu USB, dotknij  (dźwięk) lub  (video), aby wyświetlić listę według typu pliku.



### 2 Dotknij żądanej pozycji.

Rozpocznie się odtwarzanie.



Radioodtwarzacz samochodowy  
XAV-AX3200/XAV-AX3250

## Inne ustawienia podczas odtwarzania

Podczas odtwarzania wideo z urządzenia A/V podłączonego do złącza A/V IN lub z urządzenia USB podłączonego do portu USB, dalsze ustawienia są dostępne po dotknięciu ●●● (opcja). Dostępne elementy różnią się w zależności od źródła.

### Picture EQ

Dostosowuje jakość obrazu do własnych upodobań: [Dynamic], [Standard], [Theater], [Custom]. (Dostępne tylko przy zaciągniętym hamulcu postojowym.)

### Aspect

Wybiera współczynnik proporcji ekranu urządzenia. (Dostępne tylko przy zaciągniętym hamulcu postojowym.)

Pozycja	Szczegóły
Normal	Wyświetla obraz w proporcjach 4:3 w oryginalnym rozmiarze, z bocznymi paskami wypełniającymi ekran w proporcjach 16:9.
Zoom	Wyświetla obraz w proporcjach 16:9, który został przekonwertowany na format letterbox w proporcjach 4:3.
Full	Wyświetla obraz w proporcjach 16:9 w oryginalnym rozmiarze.
Captions	Powiększa obraz w poziomie, dopasowując podpisy do ekranu.

### Audio Input Level

Reguluje różnice poziomów głośności między tym urządzeniem a urządzeniem podłączonym: - 10 do + 15. (Dostępne tylko przy zaciągniętym hamulcu postojowym.)

## Przygotowywanie telefonu komórkowego

---

Aby korzystać z telefonu komórkowego, połącz go z tym urządzeniem.



### Uwaga

- Funkcja połączeń w trybie głosnomówiącym nie jest dostępna, gdy aktywna jest funkcja Apple CarPlay lub Android Auto. W tym przypadku należy użyć funkcji połączeń w trybie głosnomówiącym w aplikacji.

---

### Powiązany temat

- [Przygotowywanie urządzenia Bluetooth®](#)

Radioodtwarzacz samochodowy  
XAV-AX3200/XAV-AX3250

## Odbieranie połączenia

---

1 Dotknij  (połączenie) po odebraniu połączenia.

Telefon nawiąże połączenie.

### Uwaga

- Dzwonek i głos rozmówcy są odtwarzane z przednich głośników. Aby wybrać głośniki dla rozmów w trybie głośnomówiącym, naciśnij HOME, następnie dotknij [Settings] i wybierz [Phone Call Sound] w [Sound].

## Aby odrzucić/zakończyć połączenie

Dotknij  (zakończ połączenie).

---

### Powiązany temat

- [Przygotowywanie telefonu komórkowego](#)

## Nawiązywanie połączenia

1 Naciśnij **HOME**, a następnie dotknij **[Phone]**.

2 Dotknij jedną z ikon połączenia na ekranie telefonu **BLUETOOTH**.

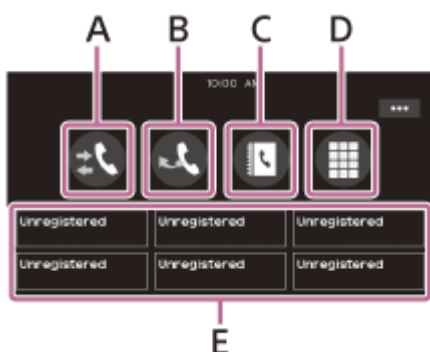

A. (historia połączeń)\*

Wybierz kontakt z listy historii połączeń. Urządzenie zapamiętuje 20 ostatnich połączeń.

B. (ponowne wybieranie)

Nawiąż połączenie automatycznie z ostatnim kontaktem.

C. (kontakty)\*

Wybierz kontakt z listy nazwisk/numerów. Aby wyszukać żądany kontakt w kolejności alfabetycznej z listy nazw, dotknij (wyszukiwanie alfabetyczne).

D. (klawiatura numeryczna)

Wpisz numer telefonu.

E. Ulubione

Wybierz zapisany kontakt.

Aby zapisać kontakt, patrz „Aby dodać numery telefonów do ulubionych” poniżej.

\* Telefon komórkowy musi obsługiwać profil PBAP (Phone Book Access Profile).

3 Dotknij (połączenie).

Telefon nawiąże połączenie.

### Aby dodać numery telefonów do ulubionych

W ulubionych można zapisać do 6 kontaktów.

1. Na ekranie telefonu dotknij (kontakty) i wybierz numer telefonu, który chcesz zapisać w ulubionych. Wyświetlony zostanie ekran potwierdzenia.
2. Dotknij **[Add to Favorites]**.
3. Dotknij żądanego zaprogramowanego ustawienia w ulubionych, aby zapisać numer telefonu. Kontakt zostanie zapisany w ulubionych.

### Powiązany temat

- [Przygotowywanie telefonu komórkowego](#)



Radioodtwarzacz samochodowy  
XAV-AX3200/XAV-AX3250

## Czynności dostępne podczas rozmowy telefonicznej

---

### Regulacja głośności dzwonka

Naciśnij VOL (głośność) +/- podczas odbierania połączenia.

### Regulacja głośności głosu osoby dzwoniącej

Naciśnij VOL (głośność) +/- podczas rozmowy telefonicznej.



### Regulacja głośności własnego głosu (regulacja wzmocnienia mikrofonu)

Podczas połączenia w trybie głośnomówiącym dotknij ●●● (opcja), a następnie ustaw [MIC Gain] na [High], [Middle] lub [Low].

### Redukcja echa i szumu (tryb anulowania echa/szumu)

Podczas rozmowy telefonicznej dotknij ●●● (opcja), a następnie ustaw [Speech Quality] na [Mode 1] lub [Mode 2].

### Przełączanie pomiędzy trybem głośnomówiącym a trybem telefonu w ręce

Podczas rozmowy telefonicznej dotknij  ↔  (głośnik/telefon), aby przełączyć dźwięk rozmowy telefonicznej pomiędzy urządzeniem a telefonem komórkowym.

#### **Uwaga**

- W zależności od telefonu komórkowego ta czynność może nie być dostępna.

### Aby automatycznie odebrać połączenie przychodzące

Dotknij ●●● (opcja), następnie ustaw [Auto Answer] na [ON].

Radioodtwarzacz samochodowy  
XAV-AX3200/XAV-AX3250

## Apple CarPlay

---

Apple CarPlay umożliwia użycie iPhone w samochodzie w sposób, który umożliwia skupianie się na drodze.

### Uwagi dotyczące użytkowania Apple CarPlay

- Zapoznaj się ze stroną Apple CarPlay, aby uzyskać informacje na temat obsługiwanych wersji iOS. Przed użyciem zaktualizuj iOS do najnowszej wersji.
- Aby uzyskać szczegółowe informacje na temat Apple CarPlay, zapoznaj się z instrukcją dostarczoną z iPhone lub odwiedź stronę Apple CarPlay.
- Ponieważ używany jest GPS w iPhone, umieść iPhone w miejscu, w którym może z łatwością odebrać sygnał GPS.

#### 1 Podłącz iPhone do portu USB.

Aby podłączyć iPhone, użyj kabla połączeniowego USB dla iPhone (brak w zestawie).

#### 2 Naciśnij HOME, a następnie dotknij ikony Apple CarPlay.

Ekran iPhone zostanie wyświetlony na ekranie urządzenia. Dotknij i kontroluj aplikację.

Użycie logo Apple CarPlay oznacza, że interfejs użytkownika pojazdu spełnia standardy wydajności Apple. Firma Apple nie ponosi odpowiedzialności za działanie pojazdu, ani za jego zgodność z normami i obowiązującymi przepisami dotyczącymi bezpieczeństwa.

Należy pamiętać, że współpraca tego produktu z iPhone może mieć wpływ na funkcjonowanie łączności bezprzewodowej.

Radioodtwarzacz samochodowy  
XAV-AX3200/XAV-AX3250

## Android Auto™

---

Android Auto rozszerza platformę Android w samochodzie w sposób specjalnie zaprojektowany do jazdy.

### Uwagi dotyczące użytkowania Android Auto

- Zapoznaj się ze stroną Android Auto, aby uzyskać informacje na temat obsługiwanych wersji OS. Przed użyciem zaktualizuj OS do najnowszej wersji.
- Telefon Android musi obsługiwać Android Auto.
- Pobierz aplikację Android Auto na Google Play.
- Aby uzyskać szczegółowe informacje na temat Android Auto, zapoznaj się z instrukcją dostarczoną z telefonem Android lub odwiedź stronę Android Auto.
- Ponieważ używany jest GPS w telefonie Android, umieść telefon Android w miejscu, w którym może z łatwością odebrać sygnał GPS.
- Android Auto może nie być dostępne w Twoim kraju lub regionie.

#### 1 Podłącz telefon Android do portu USB.

Aby podłączyć telefon Android, użyj odpowiedniego kabla połączeniowego (brak w zestawie).

#### 2 Naciśnij HOME, a następnie dotknij ikony Android Auto.

Interfejs Android Auto zostanie wyświetlony w trybie pełnoekranowym na ekranie urządzenia. Dotknij i kontroluj aplikacje.



Radioodtwarzacz samochodowy  
XAV-AX3200/XAV-AX3250

## WebLink™

Aplikacja „WebLink Host” umożliwia korzystanie z funkcji „WebLink Apps”, takich jak odtwarzacz wideo lub muzyczny na podłączonym telefonie iPhone/Android.

### Uwagi dotyczące użytkowania WebLink™

- Zapoznaj się ze stroną WebLink™, aby uzyskać informacje na temat obsługiwanych wersji OS. Przed użyciem zaktualizuj OS do najnowszej wersji.
- Szczegółowe informacje na temat kompatybilnych modeli można znaleźć na liście kompatybilnych modeli na następującej stronie:  
<http://abaltatech.com/WL>
- Pobierz aplikację „WebLink Host” dostępną w sklepie Google Play dla posiadanego telefonu Android i dostępną w sklepie App Store dla posiadanego telefonu iPhone.
- Podczas konfigurowania ustawień, na przykład podczas początkowej konfiguracji połączenia może być wymagane połączenie sieciowe. Należy upewnić się, że połączenie sieciowe jest dostępne w telefonie iPhone/Android.
- Podczas używania funkcji Cast, może być wymagane wprowadzenie ustawień w telefonie iPhone/Android.
- Szczegółowe informacje na temat aplikacji „WebLink Apps” znajdują się na stronie „WebLink Apps”.
- Funkcja WebLink™ i/lub niektóre „WebLink Apps” mogą nie być dostępne w Twoim kraju lub regionie.
- W przypadku korzystania z funkcji Cast i podłączania telefonu iPhone, orientacja ekranu jest taka sama, jak orientacja ekranu telefonu iPhone.

#### 1 Podłącz telefon iPhone/Android z urządzeniem głównym za pomocą połączenia BLUETOOTH.

#### 2 Podłącz telefon iPhone/Android do portu USB.

Aby podłączyć iPhone, użyj kabla połączeniowego USB dla iPhone (brak w zestawie).

Aby podłączyć telefon Android, użyj odpowiedniego kabla połączeniowego (brak w zestawie).

#### 3 Naciśnij HOME, a następnie dotknij ikony WebLink™.

Ekran WebLink™ zostanie wyświetlony na ekranie urządzenia. Dotknij i kontroluj aplikacje.

### Wskazówka

- Można przełączać się pomiędzy aplikacją Apple CarPlay/Android Auto i WebLink™, jeśli te aplikacje są zainstalowane na telefonie iPhone/Android.

Radioodtwarzacz samochodowy  
XAV-AX3200/XAV-AX3250

## Używanie sterowania gestami

Często wykonywane operacje można wykonywać, przesuając palcem po ekranie odbioru/odtworzenia.

### Uwaga

- Opisane poniżej polecenia sterowania gestami nie są dostępne na ekranach Apple CarPlay, Android Auto i WebLink™.

### Przesuń od lewej do prawej

#### Odbieranie stacji radiowych:

wyszukiwanie stacji do przodu. (To samo co naciśnięcie i przytrzymanie  (następny).)

#### Odbiór SiriusXM (XAV-AX3200(UC)/XAV-AX3250(UC)):

dostrojenie do następnego kanału (kanał +).

#### Odtwarzanie wideo/audio:

przeskok do następnego pliku/ścieżki. (To samo co  (następny).)

### Przesuń od prawej do lewej

#### Odbieranie stacji radiowych:

wyszukiwanie stacji do tyłu. (To samo co naciśnięcie i przytrzymanie  (poprzedni).)

#### Odbiór SiriusXM (XAV-AX3200(UC)/XAV-AX3250(UC)):

dostrojenie do poprzedniego kanału (kanał -).

#### Odtwarzanie wideo/audio:

przeskok do poprzedniego pliku/ścieżki. (To samo co  (poprzedni).)

### Przesuń w górę

#### Odbieranie stacji radiowych:

odbiór zapisanych stacji (przejście do przodu).

#### Odbiór SiriusXM (XAV-AX3200(UC)/XAV-AX3250(UC)):

dostrojenie do następnej zaprogramowanej stacji (zaprogramowana stacja +).

### Przesuń w dół

#### Odbieranie stacji radiowych:

odbiór zapisanych stacji (przejście do tyłu).

#### Odbiór SiriusXM (XAV-AX3200(UC)/XAV-AX3250(UC)):

dostrojenie do poprzedniej zaprogramowanej stacji (zaprogramowana stacja -).

Radioodtwarzacz samochodowy  
XAV-AX3200/XAV-AX3250

## Podstawowe ustawienia

---

Można ustawić pozycje w następujących kategoriach konfiguracji: Ustawienia ogólne (General), Ustawienia dźwięku (Sound), Ustawienia wizualne (Visual), BLUETOOTH Ustawienia (Bluetooth).

- 1 Naciśnij HOME, a następnie dotknij [Settings].**
- 2 Dotknij jedną z kategorii konfiguracji.**  
Pozycje, które można ustawić różnią się w zależności od źródła i ustawień.
- 3 Przesuń pasek przewijania w górę i w dół, aby wybrać żądany element.**

### Powrót do poprzedniego ekranu

Dotknij  (wstecz).

### Przełączenie do ekranu odtwarzania

Dotknij  (powrót do ekranu odtwarzania).

---

### Powiązany temat

- [Ustawienia ogólne \(General\)](#)
- [Ustawienia dźwięku \(Sound\)](#)
- [Ustawienia wizualne \(Visual\)](#)
- [Ustawienia BLUETOOTH \(Bluetooth\)](#)
- [Anulowanie trybu demonstracyjnego](#)

Radioodtworacz samochodowy  
XAV-AX3200/XAV-AX3250

## Ustawienia ogólne (General)

### Language

Wybiera język wyświetlania: [English], [Español], [Français], [Deutsch], [Italiano], [Português], [Русский], [ไทย], [العربية], [简体中文], [繁體中文], [한국어], [Indonesia].

### Demo

Aktywuje demonstrację: [OFF], [ON].

### Date/Time

Pozycja	Szczegóły
Set Date/Time	Ustawienie daty i godziny: [Auto(RDS)], [Manual]. (XAV-AX3250(EUR)): [Auto(DAB)], [Manual].
Date Format	Wybiera format: [DD-MM-YYYY], [MM-DD-YYYY], [YYYY-MM-DD].
Time Format	Wybiera format: [12-hour], [24-hour].

### Beep

Aktywuje dźwięk obsługi: [OFF], [ON].

### Rear View Camera

Wybiera obraz z kamery cofania: [OFF], [Normal], [Reverse] (odbicie lustrzane).

[Guide Line Adjust] dostosowuje linie prowadzące na obrazie z kamery cofania.

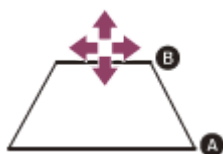

Dotknij bliższej strony **A** lub dalszej strony **B** (czerwone fragmenty) linii prowadzącej, która ma być dostosowana.



Dotknij < / ^ / > / v (lewo/góra/prawo/dół), aby dostosować pozycję linii prowadzącej, a następnie dotknij → ← (do wewnątrz) lub ← → (na zewnątrz), aby dostosować szerokość linii prowadzącej.

### Steering Control

Wybiera tryb wejściowy podłączonego pilota zdalnego sterowania. Aby uniknąć awarii, przed użyciem należy upewnić się, że tryb wejściowy został dopasowany do podłączonego pilota zdalnego sterowania.

Pozycja	Szczegóły
Custom	Tryb wprowadzania dla zdalnego sterowania z kierownicy (postępuj zgodnie z procedurami  (rejestracja/konfiguracja), aby zarejestrować funkcje na podłączonym pilocie).
Preset	Tryb wejściowy dla przewodowego pilota zdalnego sterowania z wyjątkiem zdalnego sterowania z kierownicy.
 (rejestracja/konfiguracja)	Zostanie wyświetlony ekran przycisków sterujących. <ol style="list-style-type: none"> <li>1 Naciśnij i przytrzymaj przycisk, który chcesz przypisać do kierownicy. Przycisk na ekranie zaświeci się (tryb gotowości).</li> <li>2 Naciśnij i przytrzymaj przycisk na kierownicy, do którego funkcja ma być przypisana. Przycisk na ekranie zmieni kolor (podświetlony lub otoczony pomarańczową linią).</li> <li>3 Aby zarejestrować inne funkcje, należy powtórzyć kroki 1 i 2.</li> </ol> (Dostępne tylko, gdy opcja [Steering Control] jest ustawiona na [Custom].)

### Uwaga

- Podczas wprowadzania ustawień nie można korzystać z podłączonego pilota, nawet jeśli niektóre funkcje zostały już zarejestrowane. Użyj przycisków na urządzeniu.
- Jeśli podczas rejestracji wystąpi błąd, wszystkie zarejestrowane informacje zostaną usunięte. Uruchom ponownie rejestrację od początku.
- W niektórych pojazdach ta funkcja może nie być dostępna. Aby uzyskać szczegółowe informacje na temat kompatybilności z pojazdem, odwiedź witrynę pomocy technicznej.

## Driving Position

Wybiera pozycję kierowcy, aby zoptymalizować użyteczność Apple CarPlay i Android Auto: [Left Side], [Right Side].

## Tuning Steps (XAV-AX3200(E)/XAV-AX3200(E17)/XAV-AX3200(IN)/XAV-AX3250(EUR))

Ustawia krok strojenia FM/AM odpowiedni dla danego kraju lub regionu.

XAV-AX3200(E)/XAV-AX3200(E17)/XAV-AX3200(IN): [50kHz/9kHz], [100kHz/10kHz], [200kHz/10kHz]

XAV-AX3250(EUR): [50kHz/9kHz], [100kHz/9kHz]

## SXM Reset (XAV-AX3200(UC)/XAV-AX3250(UC))

Inicjuje ustawienia SiriusXM Connect Vehicle Tuner (zaprogramowane kanały/blokada rodzicielska): [Reset], [Cancel].

## Factory Reset

Inicjuje wszystkie ustawienia do ustawień fabrycznych.

## Firmware Version

Aktualizuje i potwierdza wersję oprogramowania sprzętowego.

## Open Source Licenses

Wyświetla licencje oprogramowania.

---

---

## Powiązany temat

- [Podstawowe ustawienia](#)
- [Strony internetowe poświęcone obsłudze klienta](#)

5-027-266-81(2) Copyright 2021 Sony Corporation

## Ustawienia dźwięku (Sound)

### EXTRA BASS

Wzmacnia brzmienie basów, synchronizując je z poziomem głośności: [OFF], [1], [2].

### EQ10/Subwoofer

Wybiera krzywą korektora i dostosowuje poziom subwoofera.  
(Dostępne, gdy wybrano dowolne źródło.)

Pozycja	Szczegóły
EQ10	Wybiera krzywą korektora: XAV-AX3200(UC)/XAV-AX3250(UC)/XAV-AX3250(EUR) [OFF], [R&B], [Rock], [Pop], [Hip-Hop], [Dance], [EDM], [Jazz], [Soul], [Country], [Custom] XAV-AX3200(E)/XAV-AX3200(E17) [OFF], [R&B], [Rock], [Pop], [Hip-Hop], [Dance], [EDM], [Jazz], [Regueton], [Salsa], [Custom] XAV-AX3200(IN) [Bollywood], [R&B], [Rock], [Pop], [Hip-Hop], [Dance], [EDM], [Jazz], [Regueton], [Custom], [OFF] [Custom] dostosowuje krzywą korektora: -6 do +6.
Subwoofer	Dostosowuje poziom głośności subwoofera: [OFF], -10 do +10.

### Balance/Fader

Dostosowuje poziom balansu/przejęcia.

Pozycja	Szczegóły
Balance	Dostosowuje balans dźwięku między głośnikami lewymi i prawymi: [L15] do [R15].
Fader	Dostosowuje balans dźwięku między głośnikami przednimi i tylnymi: [Front 15] do [Rear 15].

### Crossover

Reguluje częstotliwość odcięcia i fazę subwoofera.

Pozycja	Szczegóły
High Pass Filter	Wybiera częstotliwość odcięcia głośników przednich/tylnych: [OFF], [50Hz], [60Hz], [80Hz], [100Hz], [120Hz].
Low Pass Filter	Wybiera częstotliwość odcięcia subwoofera: [OFF], [50Hz], [60Hz], [80Hz], [100Hz], [120Hz].
Subwoofer Phase	Wybiera fazę subwoofera: [Normal], [Reverse].

## DSO (dynamiczny organizator sceny)

Poprawia jakość dźwięku: [OFF], [Low], [Middle], [High].

## Volume Settings

Reguluje poziom głośności każdego źródła.

Pozycja	Szczegóły
Media	Reguluje głośność mediów: od 0 do 50.
Radio Announcements (XAV-AX3250(EUR))	Reguluje głośność komunikatów radiowych: od 0 do 50.
Phone Call	Reguluje głośność rozmów telefonicznych: od 0 do 50.
Ring Tone	Reguluje głośność dzwonka: od 0 do 50.
Voice Recognition	Reguluje głośność rozpoznawania głosu: od 0 do 50.
Navigation Guidance	Reguluje głośność wskazówek nawigacyjnych: od 0 do 50.

### Uwaga

- Na czas regulacji ustawień głośności, zaparkuj samochód w bezpiecznym miejscu, ponieważ może być zbyt głośno, aby słyszeć dźwięki otoczenia.

## Phone Call Sound

Wybiera głośniki do zestawu głośnomówiącego: [Front], [Rear], [All].

## Guidance during Call

Aktywuje informacje Apple CarPlay poprzez wskazówki nawigacyjne lub dźwięki alarmowe podczas rozmowy telefonicznej: [ON], [OFF].

(Funkcja niedostępna po podłączeniu Android Auto).

### Powiązany temat

- [Podstawowe ustawienia](#)



Radioodtwarzacz samochodowy  
XAV-AX3200/XAV-AX3250

## Ustawienia wizualne (Visual)

---

### Wallpaper

Zmienia tapetę po dotknięciu żądanego koloru.

#### **Ustawienie zdjęcia jako tapety (XAV-AX3200(UC)/XAV-AX3200(E)/XAV-AX3200(E17)/XAV-AX3200(IN)/XAV-AX3250(EUR))**

Możesz także ustawić swoje ulubione zdjęcie zapisane w MSC (Mass Storage Class) urządzenia typu USB jako tapetę. Po podłączeniu urządzenia USB do portu USB, na ekranie wyświetlony zostanie komunikat [You can import a photo from a USB device].

Dotknij [Import] i wybierz ulubione zdjęcie.

(Dostępne tylko wtedy, gdy dane zdjęcia to pliki JPEG o rozmiarze 6 MB lub mniejszym).

### Dimmer for Monitor & Illum.

Przyciemnia wyświetlacz i podświetlenie przycisków: [OFF], [Auto], [ON].

(Opcja [Auto] jest dostępna tylko wtedy, gdy przewód sterowania oświetleniem jest podłączony, a reflektory są włączone.)

 (rejestracja/konfiguracja) dostosowuje poziom jasności, gdy ściemniacz jest włączony: - 5 do +5.

### Illum. Level on Monitor OFF

Przyciemnia podświetlenie przycisków, gdy monitor jest wyłączony: [OFF], [1], [2], [3], [4].

### Touch Screen Adjust

Dostosowuje kalibrację ekranu dotykowego, jeśli pozycja dotknięcia nie odpowiada właściwej pozycji.

---

#### Powiązany temat

- [Podstawowe ustawienia](#)

Radioodtwarzacz samochodowy  
XAV-AX3200/XAV-AX3250

## Ustawienia BLUETOOTH (Bluetooth)

---

### Bluetooth Connection

Aktywuje sygnał BLUETOOTH: [OFF], [ON], [Pairing] (przechodzi w tryb gotowości parowania).

### Bluetooth Device Info

Wyświetla informacje o urządzeniu BLUETOOTH podłączonym do urządzenia.  
(Dostępne tylko, gdy opcja [Bluetooth Connection] jest ustawiona na [ON] i urządzenie BLUETOOTH jest podłączone do urządzenia.)

### Bluetooth Reset

Inicjuje wszystkie ustawienia związane z BLUETOOTH, takie jak informacje o parowaniu, historia połączeń, historia podłączonych urządzeń BLUETOOTH itp.

---

#### Powiązany temat

- [Podstawowe ustawienia](#)

Radioodtwarzacz samochodowy  
XAV-AX3200/XAV-AX3250

## Anulowanie trybu demonstracyjnego

---

- 1 Naciśnij HOME, a następnie dotknij [Settings].
  - 2 Dotknij [General], a następnie dotknij [Demo], aby ustawić na [OFF].
  - 3 Aby wyjść z menu ustawień, dotknij dwukrotnie  (wstecz).
- 

### Powiązany temat

- [Ustawienia ogólne \(General\)](#)

Radioodtwarzacz samochodowy  
XAV-AX3200/XAV-AX3250

## Aktualizowanie oprogramowania sprzętowego

---

Aby zaktualizować oprogramowanie sprzętowe, należy odwiedzić witrynę pomocy technicznej, a następnie podstępować zgodnie z instrukcjami online.

### Uwaga

- Podczas aktualizacji nie należy odłączać urządzenia USB.

---

### Powiązany temat

- [Strony internetowe poświęcone obsłudze klienta](#)

Radioodtwarzacz samochodowy  
XAV-AX3200/XAV-AX3250

## Środki ostrożności

- Antena wysuwa się automatycznie.
- W przypadku przenoszenia prawa własności lub złomowania samochodu z zainstalowanym urządzeniem, należy przywrócić wszystkie ustawienia do ustawień fabrycznych, wykonując procedurę przywracania ustawień fabrycznych.
- Nie należy rozpryskiwać cieczy na urządzenie.

## Uwagi dotyczące bezpieczeństwa

- Należy przestrzegać lokalnych przepisów ruchu drogowego, prawa i regulacji.
- Podczas jazdy
  - Nie należy oglądać ani obsługiwać urządzenia, ponieważ może to prowadzić do rozproszenia uwagi i spowodować wypadek. Należy zaparkować samochód w bezpiecznym miejscu, aby oglądać lub obsługiwać urządzenie.
  - Nie używać funkcji konfiguracji ani żadnej innej funkcji, która mogłaby odwrócić uwagę od drogi.
  - Podczas cofania samochodem należy pamiętać, aby spojrzeć wstecz i uważnie obserwować otoczenie, nawet jeśli kamera cofania jest podłączona. Nie należy polegać wyłącznie na kamerze cofania.
- Podczas obsługi
  - Nie wkładać rąk, palców ani ciał obcych do urządzenia, ponieważ może to spowodować obrażenia ciała lub uszkodzenie urządzenia.
  - Małe elementy należy trzymać poza zasięgiem dzieci.
  - Należy zapinać pasy bezpieczeństwa, aby uniknąć obrażeń w przypadku nagłego ruchu samochodu.

## Zapobieganie wypadkowi

Zdjęcia pojawiają się dopiero po zaparkowaniu samochodu i zaciągnięciu hamulca postojowego. Jeśli samochód zacznie się poruszać podczas odtwarzania wideo, wyświetlana jest następująca przestroga i nie można oglądać wideo.

### [Video blocked for your safety.]

Nie używać urządzenia ani nie obserwować monitora podczas jazdy.

## Uwagi dotyczące panelu LCD

- Nie moczyć panelu LCD ani nie wystawiać go na działanie płynów. Grozi to awarią.



- Nie naciskać mocno panelu LCD, ponieważ może to zniekształcić obraz lub spowodować nieprawidłowe działanie (np. obraz może być niewyraźny lub panel LCD może zostać uszkodzony).
- Nie dotykać panelu przedmiotami innymi niż palec, ponieważ może to uszkodzić panel LCD lub doprowadzić do jego pęknięcia.

- Wyczyścić panel LCD suchą, miękką ściereczką. Nie używać rozpuszczalników, takich jak benzyna, rozcieńczalnik, dostępne w handlu środki czyszczące lub aerozol antystatyczny.
- Nie używać urządzenia poza zakresem temperatur od 0°C do 40°C.
- Jeśli samochód został zaparkowany w zimnym lub gorącym miejscu, obraz może nie być wyraźny. Jednak monitor nie jest uszkodzony, a obraz stanie się wyraźny po tym, jak temperatura w samochodzie wróci do normy.
- Na monitorze mogą pojawić się niebieskie, czerwone lub zielone statyczne kropki. Są to tak zwane „jasne punkty” i mogą wystąpić przypadku każdego wyświetlacza LCD. Panel LCD jest precyzyjnie wyprodukowany, a ponad 99,99% jego segmentów działa prawidłowo. Jednakże możliwe jest, że niewielki procent (zazwyczaj 0,01%) segmentów może nie świecić prawidłowo. Nie przeszkadza to jednak w oglądaniu.

### Uwagi dotyczące ekranu dotykowego

- To urządzenie wykorzystuje rezystancyjny ekran dotykowy. Dotknij ekranu bezpośrednio palcem.
- Obsługa dotyku wielopunktowego nie jest wspierana przez to urządzenie.
- Nie należy dotykać ekranu ostrymi przedmiotami, takimi jak igła, długopis lub paznokieć. Obsługa rysikiem nie jest wspierana przez to urządzenie.
- Nie wolno dopuścić, by jakiegokolwiek przedmioty dotknęły ekranu dotykowego. Jeśli ekran zostanie dotknięty przez przedmiot inny niż czubek palca, urządzenie może nie reagować prawidłowo.
- Ponieważ w ekranie zastosowano szkło, nie należy narażać urządzenia na silne wstrząsy. Jeśli na ekranie wystąpią pęknięcia lub odpryski, nie należy dotykać uszkodzonej części, ponieważ może to spowodować obrażenia.
- Należy trzymać inne urządzenia elektryczne z dala od ekranu dotykowego. Mogą doprowadzić do nieprawidłowego działania ekranu dotykowego.

W przypadku pytań lub problemów dotyczących urządzenia, których nie omówiono w niniejszym dokumencie Przewodnik pomocniczy należy skonsultować się z najbliższym sprzedawcą produktów firmy Sony.

---

### Powiązany temat

- [Ustawienia ogólne \(General\)](#)

## Obsługiwane formaty dla odtwarzania USB

- WMA (.wma)\*1 \*2  
Szybkość transmisji: 48 kb/s – 192 kb/s (obsługuje zmienną szybkość transmisji (VBR))\*3  
Częstotliwości próbkowania\*4 : 44,1 kHz
- MP3 (.mp3)\*1 \*2  
Szybkość transmisji: 48 kb/s – 320 kb/s (obsługuje zmienną szybkość transmisji (VBR))\*3  
Częstotliwości próbkowania\*4 : 32 kHz, 44,1 kHz, 48 kHz
- AAC (.m4a)\*1 \*2  
Szybkość transmisji: 40 kb/s – 320 kb/s (obsługuje zmienną szybkość transmisji (VBR))\*3  
Częstotliwości próbkowania\*4 : 8 kHz – 48 kHz  
Liczba bitów na próbkę (bit kwantyzacji): 16 bitów
- FLAC (.flac)\*1 \*6  
Częstotliwości próbkowania\*4 : 8 kHz – 48 kHz  
Liczba bitów na próbkę (bit kwantyzacji): 16 bitów
- WAV (.wav)\*1  
Częstotliwości próbkowania\*4 : 8 kHz – 48 kHz  
Liczba bitów na próbkę (bit kwantyzacji): 16 bitów, 24 bity
- Xvid (.avi)  
Kodek wideo: MPEG-4 zaawansowany profil prosty  
Kodek audio: MP3 (MPEG-1 Layer3)  
Szybkość transmisji: maks. 4 Mb/s  
Szybkość klatek: maks. 30 kl./sek. (30p/60i)  
Rozdzielczość: maks. 1280 × 720\*5
- MPEG-4 (.mp4)  
Kodek wideo: MPEG-4 zaawansowany profil prosty, AVC profil bazowy  
Kodek audio: AAC  
Szybkość transmisji: maks. 4 Mb/s  
Szybkość klatek: maks. 30 kl./sek. (30p/60i)  
Rozdzielczość: maks. 1280 × 720\*5
- WMV (.wmv, .avi)\*1  
Kodek wideo: WMV3, WVC1  
Kodek audio: MP3, WMA  
Szybkość transmisji: maks. 6 Mb/s  
Szybkość klatek: maks. 30 kl./sek.  
Rozdzielczość: maks. 720 × 480\*5
- MKV (.mkv)  
Kodek wideo: MPEG-4 zaawansowany profil prosty, AVC profil bazowy  
Kodek audio: MP3, AAC  
Szybkość transmisji: maks. 5 Mb/s  
Szybkość klatek: maks. 30 kl./sek.  
Rozdzielczość: maks. 1280 × 720\*5

\*1 Pliki chronione prawami autorskimi i wielokanałowe pliki audio nie mogą być odtwarzane.

\*2 Pliki DRM (Digital Rights Management) nie mogą być odtwarzane.

\*3 Obejmuje to niestandardowe szybkości transmisji lub nie gwarantowane szybkości transmisji w zależności od częstotliwości próbkowania.

\*4 Częstotliwość próbkowania może nie odpowiadać wszystkim koderom.

- \*5 Liczby te wskazują maksymalną rozdzielczość wideo możliwego do odtworzenia i nie wskazują rozdzielczości wyświetlania odtwarzacza.  
Rozdzielczość wyświetlacza wynosi 800 × 480.
- \*6 Wyświetlanie informacji o znacznikach nie jest obsługiwane.

### **Uwaga**

- Niektóre pliki mogą nie być odtwarzane, nawet jeśli ich formaty plików są obsługiwane przez urządzenie.

5-027-266-81(2) Copyright 2021 Sony Corporation



## Informacje o funkcji iPhone

---

- **Kompatybilne modele urządzeń iPhone:**

iPhone SE (2. generacja), iPhone 11 Pro Max, iPhone 11 Pro, iPhone 11, iPhone XS Max, iPhone XS, iPhone XR, iPhone X, iPhone 8 Plus, iPhone 8, iPhone 7 Plus, iPhone 7, iPhone SE, iPhone 6s Plus, iPhone 6s, iPhone 6 Plus, iPhone 6, iPhone 5s

- Użycie oznaczenia Made for Apple oznacza, że akcesorium zostało zaprojektowane specjalnie do połączenia z produktami Apple określonymi w oznaczeniu i zostało certyfikowane przez programistę, że spełnia standardy wydajności firmy Apple. Firma Apple nie ponosi odpowiedzialności za działanie opisywanego urządzenia, ani za jego zgodność z normami i obowiązującymi przepisami dotyczącymi bezpieczeństwa. Należy pamiętać, że współpraca tego akcesorium z produktem firmy Apple może mieć wpływ na funkcjonowanie łączności bezprzewodowej.

Radioodtwarzacz samochodowy  
XAV-AX3200/XAV-AX3250

## Informacja dotycząca licencji

---

Ten produkt zawiera oprogramowanie używane przez firmę Sony na podstawie umowy licencyjnej z właścicielem praw autorskich. Jesteśmy zobowiązani poinformować klientów o treści tej umowy zgodnie z wymaganiami właściciela praw autorskich do oprogramowania. Aby uzyskać szczegółowe informacje na temat licencji na oprogramowanie, wybierz [Settings] → [General] → [Open Source Licenses].

W przypadku pytań lub problemów dotyczących urządzenia, których nie omówiono w niniejszym dokumencie Przewodnik pomocniczy należy skonsultować się z najbliższym sprzedawcą produktów firmy Sony.

---

### Powiązany temat

- [Ustawienia ogólne \(General\)](#)

Radioodtwarzacz samochodowy  
XAV-AX3200/XAV-AX3250

## Konserwacja

### Wymiana baterii litowej (CR2025) w pilocie zdalnego sterowania (XAV-AX3200(UC)/XAV-AX3200(E)/XAV-AX3200(E17)/XAV-AX3200(IN)/XAV-AX3250(UC))

Gdy bateria zacznie się rozładowywać, zasięg pilota zdalnego sterowania spadnie.

#### PRZESTROGA

Niebezpieczeństwo wybuchu w przypadku niewłaściwego zamontowania baterii. Wymieniać tylko na baterie tego samego typu lub równoważne.

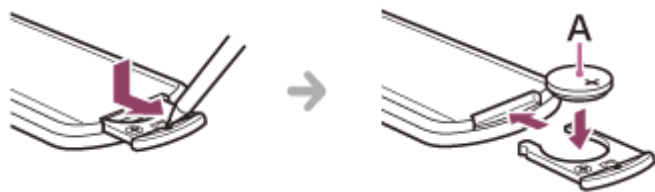

**A:** Bateria litowa (CR2025) biegun dodatni (+) do góry

#### Uwaga

- Chronić baterię litową przed dziećmi. W przypadku połknięcia baterii należy niezwłocznie skonsultować się z lekarzem.

Radioodtwarzacz samochodowy  
XAV-AX3200/XAV-AX3250

**Dane techniczne****Sekcja monitora**

Rodzaj wyświetlacza	Panoramiczny monitor kolorowy LCD
Wymiary	17,6 cm/ 6,95 cala
System	Aktywna matryca TFT
Liczba pikseli	1 152 000 pikseli (800 × 3 (RGB) × 480)
System kolorów	PAL/NTSC automatycznie wybierany dla złącza CAMERA IN

**Sekcja Radio****XAV-AX3200(UC)/XAV-AX3250(UC):****FM**

Zakres strojenia	87,5 MHz – 107,9 MHz
Czułość użyteczna	7 dBf
Stosunek sygnału do szumu	70 dB (monofoniczny)
Separacja przy 1 kHz	45 dB

**AM**

Zakres strojenia	530 kHz – 1 710 kHz
Czułość	32 $\mu$ V

**XAV-AX3200(E)/XAV-AX3200(E17)/XAV-AX3200(IN):****FM**

Zakres strojenia	87,5 MHz – 108,0 MHz (krok 50 kHz) 87,5 MHz – 108,0 MHz (krok 100 kHz) 87,5 MHz – 107,9 MHz (krok 200 kHz)
Krok strojenia FM	50 kHz/100 kHz/200 kHz z możliwością przełączenia
Czułość użyteczna	7 dBf
Stosunek sygnału do szumu	70 dB (monofoniczny)

Separacja przy 1 kHz	45 dB
----------------------	-------

#### AM

Zakres strojenia	531 kHz – 1 602 kHz (krok 9 kHz) 530 kHz – 1 710 kHz (krok 10 kHz)
Krok strojenia AM	9 kHz/10 kHz z możliwością przełączenia
Czułość	32 $\mu$ V

#### XAV-AX3250(EUR):

##### DAB/DAB+

Zakres strojenia	174,928 MHz – 239,200 MHz
Złącze antenowe	Złącze anteny zewnętrznej

#### FM

Zakres strojenia	87,5 MHz – 108,0 MHz (krok 50 kHz) 87,5 MHz – 108,0 MHz (krok 100 kHz)
Krok strojenia FM	50 kHz/100 kHz z możliwością przełączenia
Czułość użyteczna	7 dBf
Stosunek sygnału do szumu	70 dB (monofoniczny)
Separacja przy 1 kHz	45 dB

#### AM

Zakres strojenia	531 kHz – 1 602 kHz
Czułość	32 $\mu$ V

#### Sekcja odtwarzacza USB

Interfejs	USB (duża szybkość)
Prąd maksymalny	1,5 A

#### Sekcja A/V IN

System kolorów	PAL/NTSC automatycznie wybierany dla złącza A/V IN
----------------	--

## Komunikacja bezprzewodowa

System łączności	Standard BLUETOOTH wersja 3.0
Wyjście	Standard BLUETOOTH klasa mocy 2 (maks. przewodzona moc +1 dBm)
Maksymalny zasięg łączności*1	W linii wzroku ok. 10 m
Pasma częstotliwości	Pasma 2,4 GHz (2,4000 GHz – 2,4835 GHz)
Metoda modulacji	FHSS
Kompatybilne profile BLUETOOTH*2	A2DP (Advanced Audio Distribution Profile) 1.3 AVRCP (Audio Video Remote Control Profile) 1.3 HFP (Handsfree Profile) 1.6 PBAP (Phone Book Access Profile) 1.1
Odpowiedni kodek	SBC, AAC

\*1 Faktyczny zasięg zależy od takich czynników, jak przeszkody między urządzeniami, pola magnetyczne wokół kuchenki mikrofalowej, elektryczność statyczna, czułość odbioru, parametry anteny, system operacyjny, oprogramowanie użytkowe itp.

\*2 Profile standardu BLUETOOTH określają cele nawiązanej między urządzeniami łączności BLUETOOTH.

## Sekcja wzmacniacza mocy

Wyjścia	Wyjścia głośników
Impedancja głośnika	4 $\Omega$ – 8 $\Omega$
Maksymalna moc wyjściowa	55 W $\times$ 4 (przy 4 $\Omega$ )

## Ogólne

Wymagania dotyczące zasilania	Akumulator samochodowy z napięciem stałym o wartości 12 V (minus na masie)
Znamionowy pobór prądu	10 A
Wymiary (maksymalne)	Ok. 178 mm $\times$ 100 mm $\times$ 139 mm (szer./wys./gł.)
Wymiary montażowe	Ok. 182 mm $\times$ 111 mm $\times$ 120 mm (szer./wys./gł.)
Waga	Ok. 1,0 kg
Zawartość opakowania	Urządzenie główne (1) Części instalacji i podłączania (1 zestaw) Pilot zdalnego sterowania (1): RM-X170 (XAV-AX3200(UC)/XAV-AX3200(E)/XAV-AX3200(E17)/XAV-AX3200(IN)/XAV-AX3250(UC))
Opcjonalne akcesoria/wyposażenie	SiriusXM Connect Vehicle Tuner: SXV100, SXV200, SXV300 (XAV-AX3200(UC)/XAV-AX3250(UC))

Szczegółowe informacje można uzyskać u sprzedawcy.

Projekt i dane techniczne mogą ulec zmianie bez powiadomienia.

5-027-266-81(2) Copyright 2021 Sony Corporation

Radioodtwarzacz samochodowy  
XAV-AX3200/XAV-AX3250

## Prawa autorskie

---



SiriusXM-Ready® pozwala słuchać muzyki bez reklam, a także wszystkich wydarzeń sportowych, rozmów, komedii i wiadomości w jednym miejscu. SiriusXM Connect Tuner i subskrypcja są wymagane. Sprzedawane oddzielnie).

Aby uzyskać więcej informacji, odwiedź stronę [www.siriusxm.com](http://www.siriusxm.com).

SiriusXM i wszystkie powiązane znaki i logo stanowią znaki towarowe Sirius XM Radio, Inc. Wszelkie prawa zastrzeżone.

Znak towarowy i logo Bluetooth® są zarejestrowanymi znakami towarowymi będącymi własnością Bluetooth SIG, Inc., a korzystanie z tego znaku przez Sony Group Corporation i spółki zależne odbywa się na zasadach licencji. Inne znaki towarowe i nazwy handlowe należą do ich odpowiednich właścicieli.

Windows Media jest zastrzeżonym znakiem towarowym lub znakiem towarowym firmy Microsoft Corporation w Stanach Zjednoczonych i/lub innych krajach.

Ten produkt jest chroniony przez pewne prawa własności intelektualnej firmy Microsoft Corporation. Użycie lub dystrybucja takiej technologii poza tym produktem jest zabroniona bez licencji firmy Microsoft lub autoryzowanego oddziału firmy Microsoft.

Apple, iPhone i Lightning są znakami towarowymi firmy Apple Inc. zarejestrowanymi w Stanach Zjednoczonych i innych krajach.

Apple CarPlay jest znakiem towarowym Apple Inc.

IOS jest znakiem towarowym lub zarejestrowanym znakiem towarowym firmy Cisco w Stanach Zjednoczonych i innych krajach, używanym na podstawie licencji.

Android, Android Auto, Google i Google Play są znakami towarowymi firmy Google LLC.

WebLink to zastrzeżony znak towarowy Abalta Technologies, Inc. w Stanach Zjednoczonych i znak towarowy w innych krajach.

TEN PRODUKT JEST LICENCJONOWANY W RAMACH LICENCJI PORTFOLIO PATENTOWEGO MPEG-4 DO OSOBISTEGO I NIEKOMERCYJNEGO UŻYTKU PRZEZ KONSUMENTA DO DEKODOWANIA VIDEO ZGODNIE Z NORMĄ WIZUALNĄ MPEG-4 („WIDEO MPEG-4”), KTÓRE ZOSTAŁO ZAKODOWANE PRZEZ KONSUMENTA PROWADZĄCEGO OSOBISTĄ I NIEKOMERCYJNĄ DZIAŁALNOŚĆ I/LUB ZOSTAŁO UZYSKANE OD DOSTAWCY WIDEO LICENCJONOWANEGO PRZEZ MPEG LA DO DOSTARCZANIA WIDEO MPEG-4.

NIE UDZIELA SIĘ LICENCJI NA WYKORZYSTANIE DO INNYCH CELÓW ANI TAKA LICENCJA NIE POWINNA BYĆ DOROZUMIANA.

DODATKOWE INFORMACJE, W TYM DOTYCZĄCE ZASTOSOWAŃ PROMOCYJNYCH, WEWNĘTRZNYCH I HANDLOWYCH ORAZ LICENCJI MOŻNA UZYSKAĆ OD MPEG LA, LLC. PATRZ

[HTTP://WWW.MPEGLA.COM](http://WWW.MPEGLA.COM)

Wszelkie inne znaki towarowe są własnością odpowiednich właścicieli.



Radioodtwarzacz samochodowy  
XAV-AX3200/XAV-AX3250

## Rozwiązywanie problemów

---

Wykonaj następujące czynności przed poproszeniem o usługę naprawy.

- Przeczytaj odpowiednie instrukcje i tematy dotyczące rozwiązywania problemów, które zawiera niniejszy dokument Przewodnik pomocniczy.
- Problemy mogą zostać rozwiązane poprzez aktualizację oprogramowania. Po zainstalowaniu aplikacji „Support by Sony” na smartfonie można w wygodny sposób uzyskać informacje na temat aktualizacji oprogramowania.
- Odwiedź naszą witrynę pomocy technicznej.

Jeśli żadne z powyższych nie działa, skonsultuj się z najbliższym punktem sprzedaży produktów firmy Sony.

---

### Powiązany temat

- [Strony internetowe poświęcone obsłudze klienta](#)
- [Informacje na temat aplikacji „Support by Sony”](#)

Radioodtwarzacz samochodowy  
XAV-AX3200/XAV-AX3250

**Brak sygnału dźwiękowego.**

- 
- Podłączony jest opcjonalny wzmacniacz mocy, a wzmacniacz wbudowany nie jest używany.

Radiodtwarzacz samochodowy  
XAV-AX3200/XAV-AX3250

## **Bezpiecznik przepalił się. / Po przełączeniu stacyjki do pozycji zapłonu urządzenie generuje hałas.**

- 
- Przewody zasilające nie są prawidłowo dopasowane do złącza zasilania akcesoriów samochodowych.

Radioodtwarzacz samochodowy  
XAV-AX3200/XAV-AX3250

## Wyświetlacz gaśnie / nie pojawia się na monitorze.

---

- Funkcja wyłączenia monitora jest włączona.
    - Dotknij dowolnego miejsca na wyświetlaczu, aby ponownie włączyć wyświetlacz.
- 

### Powiązany temat

- [Urządzenie główne i pilot zdalnego sterowania](#)
- [Wyświetlane ekrany](#)

Radioodtwarzacz samochodowy  
XAV-AX3200/XAV-AX3250

**Nie można wybrać pozycji menu.**

---

- Niedostępne pozycje menu są wyświetlane w kolorze szarym.

Radiodtwarzacz samochodowy  
XAV-AX3200/XAV-AX3250

## **Funkcje USB nie działają prawidłowo.**

---

- Nie należy używać przedłużacza USB, ponieważ może powodować pogorszenie jakości sygnału.
  - Należy użyć krótszego kabla USB w przypadku podłączania urządzenia USB lub wymienić kabel USB na nowy.

Radiodtwarzacz samochodowy  
XAV-AX3200/XAV-AX3250

**Nie można obsługiwać urządzenia.**

- 
- Naciśnij i przytrzymaj HOME przez ponad 10 sekund, aby uruchomić ponownie urządzenie. Ze względów bezpieczeństwa nie należy uruchamiać ponownie urządzenia podczas jazdy.

Radiodtwarzacz samochodowy  
XAV-AX3200/XAV-AX3250

## Zegar ustawiany automatycznie jest niedokładny.

---

- Dane zegara przekazywane za pośrednictwem fal radiowych nie są dokładne.
    - Naciśnij HOME, wybierz [Settings] → [General] → [Date/Time] → [Set Date/Time], a następnie ustaw na [Manual]. Następnie dotknij  (rejestracja/konfiguracja) i dostosuj zegar ręcznie.
- 

### Powiązany temat

- [Ustawienia ogólne \(General\)](#)



Radioodtwarzacz samochodowy  
XAV-AX3200/XAV-AX3250

## Ekran dotykowy nie reaguje prawidłowo na dotyk.

---

- W danym momencie należy dotykać jednego punktu ekranu dotykowego. Jeśli ekran zostanie dotknięty w dwóch lub więcej punktach jednocześnie, ekran dotykowy nie zareaguje prawidłowo.
  - Skalibruj ekran dotykowy wyświetlacza.
  - Dotknij pewnie ekranu czułego na nacisk.
- 
- 

### Powiązany temat

- [Ustawienia wizualne \(Visual\)](#)

Radiodtwarzacz samochodowy  
XAV-AX3200/XAV-AX3250

## **Dotyk wielopunktowy nie jest rozpoznawany.**

---

- Obsługa dotyku wielopunktowego nie jest wspierana przez to urządzenie.

Radiodtwarzacz samochodowy  
XAV-AX3200/XAV-AX3250

## Odbieranie stacji radiowych. / Występuje szum statyczny.

---

- Dobrze podłącz antenę.

Radioodtwarzacz samochodowy  
XAV-AX3200/XAV-AX3250

## Nie można odbierać stacji. (XAV-AX3200(E)/XAV-AX3200(E17)/XAV-AX3200(IN)/XAV-AX3250(EUR))

---

- Ustawienie kroku strojenia zostało wymazane.
    - Ustaw ponownie krok strojenia.
- 

### Powiązany temat

- [Ustawienia ogólne \(General\)](#)

**PTY wyświetli [PTY not found.].**

---

- Bieżąca stacja to stacja RDS lub odbiór radiowy jest słaby.

Radioodtwarzacz samochodowy  
XAV-AX3200/XAV-AX3250

## **Funkcja Seek uruchamiana jest po kilku sekundach od rozpoczęcia odsłuchiwania. (XAV-AX3250(EUR))**

---

- Stacja nie jest stacją typu TP lub jej sygnał jest słaby.
    - Dezaktywuj TA.
- 

### **Powiązany temat**

- [Używanie funkcji opcji radia](#)

Radioodtwarzacz samochodowy  
XAV-AX3200/XAV-AX3250

## Brak komunikatów drogowych. (XAV-AX3250(EUR))

---

- Aktywuj funkcję TA.
  - Stacja nie nadaje żadnych komunikatów drogowych pomimo iż jej typ to TP.
    - Dostrój się do innej stacji.
- 
- 

### Powiązany temat

- [Używanie funkcji opcji radia](#)

Radioodtwarzacz samochodowy  
XAV-AX3200/XAV-AX3250

## Nie można odbierać stacji.

---

- Patrz [No Station], aby uzyskać szczegółowe informacje, gdy nie będzie można odebrać sygnału DAB.
- 

### Powiązany temat

- [Radio DAB \(XAV-AX3250\(EUR\)\)](#)



Radioodtwarzacz samochodowy  
XAV-AX3200/XAV-AX3250

## Brak komunikatów drogowych.

---

- Wyłącz komunikaty DAB.
    - Komunikaty drogowe (TA) są niedostępne, gdy włączone są komunikaty DAB.
- 

### Powiązany temat

- [Używanie funkcji opcji DAB](#)

**Brak obrazu lub zakłócenia obrazu.**

---

- Połączenie nie zostało wykonane poprawnie.
  - Sprawdź połączenie między tym urządzeniem a innym sprzętem i ustaw selektor wejścia urządzenia na źródło odpowiadające temu urządzeniu.
- Instalacja jest nieprawidłowa.
  - Zainstaluj urządzenie pod kątem mniejszym niż 30° na stabilnej części samochodu.
- Przewód postojowy (jasnozielony) nie jest podłączony do przewodu przełącznika hamulca postojowego lub hamulec postojowy nie jest zaciągnięty.
  - Sprawdź, czy przewód postojowy jest prawidłowo podłączony do przewodu przełącznika hamulca postojowego, a następnie zaciągnij hamulec postojowy.

Radioodtwarzacz samochodowy  
XAV-AX3200/XAV-AX3250

## **Obraz nie mieści się na ekranie.**

---

- Proporcje obrazu są ustalone w źródle odtwarzania.

Radioodtwarzacz samochodowy  
XAV-AX3200/XAV-AX3250

## Brak dźwięku, dźwięk przeskakuje, słychać trzaski.

---

- Połączenie nie zostało wykonane poprawnie.
  - Sprawdź połączenie między tym urządzeniem a podłączonym sprzętem i ustaw selektor wejścia urządzenia na źródło odpowiadające temu urządzeniu.
  - Instalacja jest nieprawidłowa.
    - Zainstaluj urządzenie pod kątem mniejszym niż 30° na stabilnej części samochodu.
  - Urządzenie znajduje się w trybie pauzy / przewijania do tyłu / przewijania do przodu.
  - Ustawienia wyjść nie zostały poprawnie wprowadzone.
  - Głośność jest zbyt niska.
  - Funkcja ATT jest aktywna.
  - Format nie jest obsługiwany.
    - Sprawdź, czy format jest obsługiwany przez to urządzenie.
- 

### Powiązany temat

- [Obsługiwane formaty dla odtwarzania USB](#)

**SONY**

Przewodnik pomocniczy

Radiodtwarzacz samochodowy  
XAV-AX3200/XAV-AX3250

## **Dźwięk jest zaszumiony.**

---

- Trzymaj przewody i kable z dala od siebie.

5-027-266-81(2) Copyright 2021 Sony Corporation

**SONY**

Przewodnik pomocniczy

Radioodtwarzacz samochodowy  
XAV-AX3200/XAV-AX3250

## **Nie można odtworzyć pozycji.**

---

- Podłącz ponownie urządzenie USB.

5-027-266-81(2) Copyright 2021 Sony Corporation

Radioodtwarzacz samochodowy  
XAV-AX3200/XAV-AX3250

## Odtwarzanie z urządzenia USB trwa dłużej.

---

- Urządzenie USB zawiera pliki o dużym rozmiarze lub pliki o skomplikowanej strukturze katalogów.

Radioodtwarzacz samochodowy  
XAV-AX3200/XAV-AX3250

## Nie można odtwarzać plików audio.

---

- Urządzenia USB sformatowane na system plików inny niż FAT12, FAT16, FAT32 lub exFAT nie są obsługiwane.\*

\* To urządzenie obsługuje system plików FAT12, FAT16, FAT32 i exFAT, ale niektóre urządzenia USB mogą nie obsługiwać tych systemów plików. Aby uzyskać szczegółowe informacje należy zapoznać się z instrukcją obsługi każdego z urządzeń USB lub skontaktować się z producentem.



Radioodtwarzacz samochodowy  
XAV-AX3200/XAV-AX3250

## Nie można odtwarzać ze smartfona podłączonego do portu USB.

---

- Połączenie USB jest dostępne tylko dla telefonów Android i urządzeń USB w trybie MSC.  
Podczas używania smartfona innego niż telefon Android, nawiąż połączenie BLUETOOTH.
- 

### Powiązany temat

- [Przygotowywanie urządzenia Bluetooth®](#)

Radioodtwarzacz samochodowy  
XAV-AX3200/XAV-AX3250

## Drugie urządzenie BLUETOOTH nie może wykryć tego urządzenia.

---

- Ustaw [Bluetooth Connection] na [ON].
  - Podczas nawiązywania połączenia BLUETOOTH, to urządzenie nie może być wykryte przez inne urządzenie. Zakończ bieżące połączenie i wyszukaj to urządzenie z drugiego urządzenia.
  - W zależności od smartfona lub telefonu komórkowego może być konieczne usunięcie tego urządzenia z historii w podłączonym smartfonie lub telefonie komórkowym, a następnie ponowne ich sparowanie.
- 

### Powiązany temat

- [Przygotowywanie urządzenia Bluetooth®](#)
- [Ustawienia BLUETOOTH \(Bluetooth\)](#)

Radioodtwarzacz samochodowy  
XAV-AX3200/XAV-AX3250

**Połączenie nie jest możliwe.**

- 
- Sprawdź procedury parowania i podłączania w instrukcji drugiego urządzenia itp. oraz ponownie wykonaj operację.

Radioodtwarzacz samochodowy  
XAV-AX3200/XAV-AX3250

**Nazwa wykrytego urządzenia nie jest wyświetlana.**

- W zależności od stanu drugiego urządzenia uzyskanie nazwy może nie być możliwe.

Radioodtwarzacz samochodowy  
XAV-AX3200/XAV-AX3250

## Brak dzwonka.

---

- Zwiększ głośność podczas odbierania połączenia.
  - Głośniki nie zostały podłączone do urządzenia.
    - Podłącz głośniki do urządzenia. Aby wybrać głośniki dla dzwonka, naciśnij HOME, a następnie dotknij [Settings] i wybierz [Phone Call Sound] w [Sound].
- 
- 

### Powiązany temat

- [Ustawienia dźwięku \(Sound\)](#)

## **Głośność głosu rozmówcy jest niska.**

---

- Zwiększ głośność podczas połączenia.

Radioodtwarzacz samochodowy  
XAV-AX3200/XAV-AX3250

## Rozmówca twierdzi, że głośność jest zbyt niska lub wysoka.

---

- Dostosuj poziom [MIC Gain].
- 
- 

### Powiązany temat

- [Czynności dostępne podczas rozmowy telefonicznej](#)

Radioodtwarzacz samochodowy  
XAV-AX3200/XAV-AX3250

## Podczas rozmów telefonicznych słyszeć echo lub szum.

---

- Zmniejsz poziom głośności.
  - Ustaw [Speech Quality] na [Mode 1] lub [Mode 2].
  - Jeśli hałas otoczenia inny niż dźwięk rozmowy telefonicznej jest duży, spróbuj zredukować ten hałas.
    - Zamknij okno, jeśli hałas ruchu drogowego jest duży.
    - Zmniejsz poziom klimatyzacji, jeśli hałas z klimatyzacji jest duży.
- 

### Powiązany temat

- [Czynności dostępne podczas rozmowy telefonicznej](#)



Radioodtwarzacz samochodowy  
XAV-AX3200/XAV-AX3250

### **Jakość dźwięku z telefonu jest niska.**

---

- Jakość dźwięku z telefonu zależy od warunków odbioru sygnału przez telefon komórkowy.
  - Jeśli odbiór jest słaby przenieść samochód do miejsca, w którym sygnał telefonu komórkowego jest lepszy.

Radioodtwarzacz samochodowy  
XAV-AX3200/XAV-AX3250

## Głośność podłączonego urządzenia BLUETOOTH jest niska lub wysoka.

---

- Poziom głośności różni się w zależności od urządzenia BLUETOOTH.
    - Zmniejsz różnice poziomów głośności między tym urządzeniem a urządzeniem BLUETOOTH.
- 
- 

### Powiązany temat

- [Odtwarzanie z urządzenia BLUETOOTH](#)

Radioodtwarzacz samochodowy  
XAV-AX3200/XAV-AX3250

## **Dźwięk przeskakuje podczas przesyłania strumieniowego lub połączenie BLUETOOTH nie powiodło się.**

---

- Zmniejsz odległość między urządzeniem a urządzeniem BLUETOOTH.
- Jeśli urządzenie BLUETOOTH znajduje się w obudowie, która zakłóca sygnał, należy zdjąć obudowę podczas korzystania z urządzenia.
- W pobliżu używane są niektóre urządzenia BLUETOOTH lub inne urządzenia (np. radiostacje amatorskie) emitujące fale radiowe.
  - Wyłącz inne urządzenia.
  - Zwiększ odległość między urządzeniem a innymi urządzeniami.
- Odtwarzanie zatrzymuje się na chwilę, gdy urządzenie łączy się z telefonem komórkowym. Nie jest to usterka.

Radiodtwarzacz samochodowy  
XAV-AX3200/XAV-AX3250

**Podłączone urządzenie BLUETOOTH nie może być sterowany podczas przesyłania strumieniowego dźwięku.**

---

- Sprawdź, czy podłączone urządzenie BLUETOOTH obsługuje AVRCP.

Radioodtwarzacz samochodowy  
XAV-AX3200/XAV-AX3250

## Niektóre funkcje nie działają.

---

- Sprawdź, czy podłączone urządzenie obsługuje daną funkcję.

Radioodtwarzacz samochodowy  
XAV-AX3200/XAV-AX3250

## Połączenie zostało odbierane przypadkowo.

---

- Podłączony telefon jest ustawiony na automatyczne odbieranie połączenia.
  - Ustawienie [Auto Answer] w tym urządzeniu jest ustawione na [ON].
- 
- 

### Powiązany temat

- [Czynności dostępne podczas rozmowy telefonicznej](#)

**Parowanie nie powiodło się z powodu przekroczenia limitu czasu.**

- 
- W zależności od podłączonego urządzenia, limit czasu parowania może być krótki. Spróbuj wykonać parowanie w określonym czasie.

Radioodtwarzacz samochodowy  
XAV-AX3200/XAV-AX3250

## Nie można sparować.

---

- Urządzenie może nie być w stanie sparować się z wcześniej sparowanym urządzeniem BLUETOOTH po zainicjowaniu urządzenia, jeśli informacje o sparowaniu z urządzeniem znajdują się w urządzeniu BLUETOOTH. W takim przypadku należy usunąć informacje o sparowaniu urządzenia z urządzenia BLUETOOTH, a następnie ponowić procedurę parowania.



Radiodtwarzacz samochodowy  
XAV-AX3200/XAV-AX3250

**Nie można używać funkcji BLUETOOTH.**

- 
- Wyłącz zapłon. Poczekać chwilę, a następnie przekręć stacyjkę do pozycji ACC.

Radioodtwarzacz samochodowy  
XAV-AX3200/XAV-AX3250

## **Podczas rozmowy w trybie głośnomówiącym z głośników samochodowych nie wydobywa się dźwięk.**

- Jeśli dźwięk jest odtwarzany z telefonu komórkowego, ustaw telefon komórkowy tak, aby odtwarzał dźwięk z głośników samochodowych.

Radioodtwarzacz samochodowy  
XAV-AX3200/XAV-AX3250

## Nie można odtwarzać z podłączonego urządzenia A/V.

- Sprawdź, czy kabel A/V jest prawidłowo włożony w urządzenie.
- Sprawdź, czy do okablowania użyto kabla mini-jack A/V (brak w zestawie). Użycie innych kabli z różnymi położeniami okablowania może spowodować zakłócenia obrazów i dźwięku.

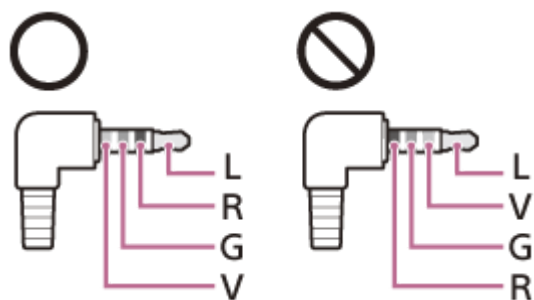

L: lewy audio (biały)  
R: prawy audio (czerwony)  
V: wideo (żółty)  
G: masa

Radioodtwarzacz samochodowy  
XAV-AX3200/XAV-AX3250

## Kanał dla dorosłych nie jest blokowany, chociaż wprowadzono ustawienia kontroli rodzicielskiej.

- Po dostrojeniu się do kanału dla dorosłych, wyświetlony zostanie ekran z pytaniem o kod dostępu. Po wprowadzeniu kodu dostępu kontrola rodzicielska zostanie odblokowana dla wszystkich kanałów, dopóki urządzenie nie zostanie wyłączone lub kontrola rodzicielska nie zostanie ponownie włączona. Ustaw ponownie [Parental Control] na [Locked] w opcji SXM ( ●●● ).

### Powiązany temat

- [Używanie funkcji opcji SXM](#)

Radioodtwarzacz samochodowy  
XAV-AX3200/XAV-AX3250

## **Ikona Apple CarPlay nie pojawia się na ekranie HOME.**

---

- iPhone nie jest kompatybilny z Apple CarPlay.
  - Zapoznaj się z instrukcją dostarczoną z iPhone lub odwiedź stronę Apple CarPlay.
- Odłącz iPhone od portu USB i podłącz go ponownie.
- Apple CarPlay może nie być dostępne w Twoim kraju lub regionie.
- Upewnij się, że używany jest certyfikowany kabel Lightning do połączenia telefonu iPhone z urządzeniem.

Radioodtwarzacz samochodowy  
XAV-AX3200/XAV-AX3250

## **Ikona Android Auto nie pojawia się na ekranie HOME.**

---

- Sprawdź telefon Android i zaakceptuj zastrzeżenia oraz żądania uprawnień wymagane do użycia Android Auto na telefonie Android.
- Brak zainstalowanej aplikacji Android Auto na telefonie Android.
  - Pobierz i zainstaluj aplikację Android Auto na telefonie Android.
- Telefon Android nie jest kompatybilny z Android Auto.
  - Telefon Android musi obsługiwać Android Auto. Zapoznaj się z instrukcją dostarczoną z telefonem Android lub odwiedź stronę Android Auto.
- Odłącz telefon Android od portu USB i podłącz go ponownie.
- Android Auto może nie być dostępne w Twoim kraju lub regionie.

Radioodtwarzacz samochodowy  
XAV-AX3200/XAV-AX3250

## Nie można użyć WebLink™.

---

- Wymagana jest instalacja aplikacji „WebLink Host” na telefonie iPhone/Android.
  - Odwiedź następującą witrynę i zainstaluj aplikację „WebLink Host”.  
<http://abaltatech.com/WL>
  - Sprawdź telefon iPhone/Android i zaakceptuj zastrzeżenia oraz żądanie uprawnienia użycia WebLink™ na telefonie iPhone/Android.
- Odłącz telefon iPhone/Android od portu USB i podłącz go ponownie.
- Zrestartuj telefon iPhone/Android.
- WebLink™ może nie być dostępne w Twoim kraju lub regionie.

Radioodtwarzacz samochodowy  
XAV-AX3200/XAV-AX3250

## **Brak dźwięku. / Dźwięk jest cichy.**

---

- Telefon iPhone/Android nie jest podłączony do urządzenia przez BLUETOOTH.
  - Nawiąż połączenie BLUETOOTH.
- Poziom głośności [Bluetooth] jest niski.
  - Wyreguluj poziom głośności [Bluetooth].



Radioodtwarzacz samochodowy  
XAV-AX3200/XAV-AX3250

## General

---

### Cannot play this content.

- Aktualnie wybranej zawartości nie można odtworzyć ani przejść do następnej.
  - Zawartość nie ma obsługiwanego formatu pliku. Sprawdź obsługiwane formaty plików.

### Device no response

- Urządzenie nie rozpoznaje podłączonego urządzenia USB.
  - Podłącz ponownie urządzenie USB.
  - Sprawdź, czy urządzenie USB jest obsługiwane przez urządzenie.

### No Playable Data

- Urządzenie USB nie zawiera danych możliwych do odtworzenia.
  - Załaduj dane muzyczne/pliki do urządzenia USB.

### Overcurrent caution on USB.

- Urządzenie USB jest przeładowane.
  - Odłącz urządzenie USB.
  - Wystąpiła usterka urządzenia USB lub podłączono nieobsługiwane urządzenie.

### USB device not supported

- Aby uzyskać szczegółowe informacje na temat kompatybilności urządzenia USB, odwiedź witrynę pomocy technicznej.

### USB hub not supported

- Koncentratory USB nie są obsługiwane przez to urządzenie.

---

### Powiązany temat

- [Obsługiwane formaty dla odtwarzania USB](#)
- [Strony internetowe poświęcone obsłudze klienta](#)

Radioodtwarzacz samochodowy  
XAV-AX3200/XAV-AX3250

## BLUETOOTH

---

### Bluetooth device is not found.

- Urządzenie nie może wykryć podłączanego urządzenia BLUETOOTH.
  - Sprawdź ustawienie BLUETOOTH podłączanego urządzenia.
- Żadne urządzenie nie znajduje się na liście zarejestrowanych urządzeń BLUETOOTH.
  - Wykonaj parowanie z urządzeniem BLUETOOTH.

### Handsfree device is not available.

- Telefon komórkowy nie jest podłączony.
  - Podłącz telefon komórkowy.

---

### Powiązany temat

- [Parowanie i nawiązywanie połączenia z urządzeniem BLUETOOTH](#)
- [Nawiązywanie połączenia ze sparowanym urządzeniem BLUETOOTH](#)

Radioodtwarzacz samochodowy  
XAV-AX3200/XAV-AX3250

## SiriusXM Tuner samochodowy (XAV-AX3200(UC)/XAV-AX3250(UC))

### Channel Locked Please Enter the Lock Code

- Żądany kanał jest zablokowany przez funkcję Parental Control radia. Patrz „[Ustawianie kontroli rodzicielskiej](#)”, aby uzyskać więcej informacji na temat funkcji Parental Control oraz sposobu dostępu do zablokowanych kanałów.

### Channel Not Available

- Żądany kanał nie jest prawidłowym kanałem usługi SiriusXM lub kanał, którego słuchano dotychczas nie jest już dostępny.
- Ten komunikat może być wyświetlany przez krótką chwilę podczas pierwszego połączenia z nowym tunerem samochodowym SiriusXM.  
Odwiedź stronę [www.siriusxm.com](http://www.siriusxm.com) w USA lub stronę [www.siriusxm.ca](http://www.siriusxm.ca) w Kanadzie, aby uzyskać informacje na temat oferty kanałów SiriusXM.

### Channel Not Subscribed Call SiriusXM to Subscribe

- Żądany kanał nie znajduje się w posiadanym pakiecie subskrypcji SiriusXM lub kanał, którego słuchano dotychczas nie znajduje się już w pakiecie subskrypcji SiriusXM.  
Jeśli masz pytania dotyczące pakietu subskrypcyjnego lub chcesz zasubskrybować ten kanał, skontaktuj się z SiriusXM.

W USA można dokonać aktywacji online lub dzwoniąc infolinię dla klientów usługi SiriusXM:

- Odwiedź stronę [www.siriusxm.com/activatenow](http://www.siriusxm.com/activatenow)
- Zadzwoń na infolinię dla klientów usługi SiriusXM pod numer: 1-866-635-2349

W przypadku subskrypcji kanadyjskich, skontaktuj się z:

- Odwiedź stronę [www.siriusxm.ca/activate](http://www.siriusxm.ca/activate)
- Zadzwoń do działu obsługi klienta SiriusXM pod numer: 1-888-539-7474

### Check Antenna

- Radio wykryło usterkę anteny SiriusXM.
- Kabel anteny mógł zostać odłączony lub uszkodzony.
  - Potwierdź, że kabel anteny jest podłączony do tunera samochodowego SiriusXM.
  - Sprawdź kabel anteny pod kątem uszkodzeń i załamań.
  - Wymień antenę, jeśli kabel jest uszkodzony. Produkty SiriusXM są dostępne u lokalnego sprzedawcy samochodowych zestawów audio lub online pod adresem <https://shop.siriusxm.com/all-parts/>

### Check Tuner

- Radio ma problem z komunikowaniem się z tunerem samochodowym SiriusXM.
- Tuner mógł zostać odłączony lub uszkodzony.
  - Sprawdź, czy kabel tunera samochodowego SiriusXM jest dobrze podłączony do radia.

### Incorrect Pass Code entered

- Wprowadzenie kodu dostępu nie powiodło się.
  - Sprawdź, czy kod dostępu został wprowadzony poprawnie.
  - W przypadku zapomnienia kodu dostępu należy wykonać funkcję [SXM Reset] w [General].  
Należy pamiętać, że wykonanie funkcji [SXM Reset] spowoduje zainicjowanie ustawień SiriusXM i zapisanej zawartości w tunerze samochodowym SiriusXM.

## No Signal

- Tuner samochodowy SiriusXM ma problem z odbiorem sygnału satelitarnego SiriusXM.
  - Sprawdź, czy pojazd znajduje się na zewnątrz, a niebo nie jest zasłonięte.
  - Sprawdź, czy antena SiriusXM z mocowaniem magnetycznym jest zamontowana na metalowej powierzchni na zewnątrz pojazdu.
  - Przesuń antenę SiriusXM z dala od przeszkód.
  - Sprawdź kabel anteny pod kątem uszkodzeń i załamania.
  - Zapoznaj się z instrukcją instalacji tunera samochodowego SiriusXM, aby uzyskać więcej informacji na temat anteny.
  - Wymień antenę, jeśli kabel jest uszkodzony. Produkty SiriusXM są dostępne u lokalnego sprzedawcy samochodowych zestawów audio lub online pod adresem <https://shop.siriusxm.com/all-parts/>

## Subscription Updated Press Enter to Continue

- Radio wykryło zmianę w statusie subskrypcji SiriusXM.
  - Naciśnij Enter, aby usunąć wiadomość.  
W przypadku pytań dotyczących subskrypcji, skontaktuj się z SiriusXM.  
W USA można dokonać aktywacji online lub dzwoniąc na infolinię dla klientów usługi SiriusXM:  
Odwiedź stronę [www.siriusxm.com/activatenow](http://www.siriusxm.com/activatenow)  
Zadzwoń na infolinię dla klientów usługi SiriusXM pod numer: 1-866-635-2349  
W przypadku subskrypcji kanadyjskich, skontaktuj się z:  
Odwiedź stronę [www.siriusxm.ca/activate](http://www.siriusxm.ca/activate)  
Zadzwoń do działu obsługi klienta SiriusXM pod numer: 1-888-539-7474

---

## Powiązany temat

- [Ustawianie kontroli rodzicielskiej](#)
- [Ustawienia ogólne \(General\)](#)

Radioodtwarzacz samochodowy  
XAV-AX3200/XAV-AX3250

## WebLink™

---

**Please install and start the WebLink Host app on your phone. For more information visit [www.abaltatech.com/wl](http://www.abaltatech.com/wl)**

- Odwiedź stronę [www.abaltatech.com/wl](http://www.abaltatech.com/wl) i zapoznaj się ze szczegółowymi informacjami.
- 
- 

### Powiązany temat

- [WebLink™](#)

Radioodtwarzacz samochodowy  
XAV-AX3200/XAV-AX3250

## Radio DAB (XAV-AX3250(EUR))

---

### No Station

- Nie można odebrać sygnału DAB.
  - Wykonaj automatyczne strojenie.
  - Sprawdź połączenie z anteną DAB (brak w zestawie).
  - Sprawdź, czy opcja [Antenna Power] została ustawiona na [ON].

### Receiving

- Urządzenie oczekuje na odbiór stacji DAB.
- 

### Powiązany temat

- [Słuchanie audycji radiowych DAB/DAB+](#)
- [Używanie funkcji opcji DAB](#)

Radioodtwarzacz samochodowy  
XAV-AX3200/XAV-AX3250

## Strony internetowe poświęcone obsłudze klienta

---

Można uzyskać dostęp do następujących stron internetowych obsługi klienta, aby uzyskać informacje o pomocy technicznej dla posiadanego systemu.

Dla klientów w USA/Kanadzie/Ameryce Łacińskiej:

<https://www.sony.com/am/support>

Dla klientów w Europie:

<https://www.sony.eu/support>

Dla klientów w innych krajach/regionach:

<https://www.sony-asia.com/support>

### Dla klientów w USA

Jeśli masz jakiegokolwiek pytania/problemy dotyczące tego produktu, spróbuj wykonać następujące czynności:

1. Przeczytaj sekcję Rozwiązywanie problemów w niniejszym dokumencie Przewodnik pomocniczy.
2. Skontaktuj się (tylko USA);  
Telefon 1-800-222-7669  
Adres URL <https://www.SONY.com>

### Dla klientów w Europie

Zarejestruj swój produkt online pod adresem:

<https://www.sony.eu/mysony>

Radioodtwarzacz samochodowy  
XAV-AX3200/XAV-AX3250

## Informacje na temat aplikacji „Support by Sony”

---

Po zainstalowaniu aplikacji „Support by Sony” na smartfonie można w wygodny sposób uzyskać informacje na temat aktualizacji oprogramowania.

**Aplikacja „Support by Sony” – Znajdź informacje i otrzymaj powiadomienie o swoim produkcie:**



- ✓ Wiadomości i ostrzeżenia
- ✓ Aktualizacje oprogramowania
- ✓ Samouczki
- ✓ Porady i sztuczki

<https://sony.net/SBS>

Odwiźdź stronę internetową „Support by Sony” pod adresem [sony.net/SBS](https://sony.net/SBS) i ustaw zakładkę dla posiadanej nazwy modelu urządzenia, „XAV-AX3200” lub „XAV-AX3250” po odwiedzeniu strony internetowej.