

Mottagare för bilen
XAV-AX3200/XAV-AX3250



Använd denna bruksanvisning om du stöter på problem eller har några frågor.

Obs! Bilden ovan gäller i Nordamerika. Den faktiska produkten kan skilja sig åt beroende på region.

Komma igång

Guide till delar och kontroller

[Huvudenhet och fjärrkontroll](#)

[Skärmvisningar](#)

[Utföra startinställningar](#)

Förbereda en BLUETOOTH-enhet

[Förbereda en Bluetooth®-enhet](#)

[Hoppning och anslutning med en BLUETOOTH-enhet](#)

[Ansluta till en ihopparad BLUETOOTH-enhet](#)

[Använda en bakåtriktad kamera](#)

Radio

Lyssna på radio

[Lyssna på radio](#)

[Inställning](#)

[Använda radioalternativfunktioner](#)

Lyssna på SiriusXM-radio (XAV-AX3200(UC)/XAV-AX3250(UC))

[Lyssna på SiriusXM-radio](#)

[Ställa in kanaler för SiriusXM](#)

[Ställa in kanalen genom att mata in kanalnummer](#)

[Ställa in kanalen från kanallistan eller kategoriistan](#)

[Ställa in barnspärr](#)

[Använda SXM-alternativfunktioner](#)

Lyssna på DAB/DAB+-radio (XAV-AX3250(EUR))

[Lyssna på DAB/DAB+-radio](#)

[Söka efter en station via stationsgrupp](#)

[Söka efter en station via stationsnamn](#)

[Använda DAB-alternativfunktioner](#)

Uppspelning

[Spela en USB-enhet](#)

[Spela en BLUETOOTH-enhet](#)

[Spela upp på en A/V-enhet](#)

Söka efter och spela upp låtar

[Upprepad uppspelning och slumpmässig uppspelning](#)

[Söka efter en fil från listskärmen](#)

[Andra inställningar under uppspelning](#)

Handsfree-samtal

[Förbereda en mobiltelefon](#)

[Ta emot ett samtal](#)

[Ringa ett samtal](#)

[Tillgängliga funktioner under ett samtal](#)

Användbara funktioner

[Apple CarPlay](#)

[Android Auto™](#)

[WebLink™](#)

[Använda gestkommando](#)

Inställningar

[Grundläggande inställningar](#)

[Allmänna inställningar \(General\)](#)

[Ljudinställningar \(Sound\)](#)

[Visuella inställningar \(Visual\)](#)

[BLUETOOTH-inställningar \(Bluetooth\)](#)

Övrig information

[Avbryta demonstrationsläget](#)

[Uppdatera den fasta programvaran](#)

[Försiktighetsåtgärder](#)

[Format som stöds för USB-uppspelning](#)

[Om iPhone](#)

[Notering om licens](#)

[Underhåll](#)

[Specifikationer](#)

[Upphovsrätt](#)

Felsökning

[Felsökning](#)

Allmänt

- [Ingen ljudsignal hörs.](#)
- [Säkringen har skjutit. /Ett ljud hörs från enheten när du växlar tändningens position.](#)
- [Visningen försvinner från/visas inte på skärmen.](#)
- [Det går inte att välja menyalternativ.](#)

[USB-funktionerna fungerar inte som de ska.](#)

[Enheten kan inte manövreras.](#)

[Den automatiskt inställda klockan är inte korrekt.](#)

Pekskärm

[Pekskärmen reagerar inte som den ska när du trycker.](#)

[Flertrycksfunktionen registreras inte.](#)

Radio

[Radiomottagningen är dålig. /Statisk oljud hörs.](#)

[Det går inte att ta emot stationer. \(XAV-AX3200\(E\)/XAV-AX3200\(E17\)/XAV-AX3200\(IN\)/XAV-AX3250\(EUR\)\).](#)

RDS

[PTY visar \[PTY not found.\].](#)

[Seek startar efter några sekunders lyssnande. \(XAV-AX3250\(EUR\)\).](#)

[Det hörs inga trafikmeddelanden. \(XAV-AX3250\(EUR\)\).](#)

DAB/DAB+-radio (XAV-AX3250(EUR))

[Det går inte att ta emot stationer.](#)

[Inga trafikmeddelanden.](#)

Bild

[Det finns ingen bild eller störningar finns i bilden.](#)

[Bilden är för stor för skärmen.](#)

Ljud

[Det hörs inget ljud, ljudet gör uppehåll eller spricker.](#)

[Ljudet är bullrigt.](#)

Uppspelning från USB

[Vissa alternativ kan inte spelas upp.](#)

[Det tar längre tid att spela en USB-enhet.](#)

[Ljudfiler kan inte spelas.](#)

[Det går inte att spela upp på den smarttelefon som är ansluten till USB-porten.](#)

BLUETOOTH

[Den andra BLUETOOTH-enheten kan inte identifiera denna enhet.](#)

[Anslutning är inte möjlig.](#)

- [Namnet på den enhet som identifieras visas inte.](#)
- [Det hörs ingen ringsignal.](#)
- [Röstvolymen på den som pratar är för låg.](#)
- [Din samtalspartner tycker att volymen är för låg eller för hög.](#)
- [Det hörs eko eller brus under telefonsamtal.](#)
- [Telefonens ljudkvalitet är dålig.](#)
- [Volymen på ansluten BLUETOOTH-enhet är låg eller hög.](#)
- [Ljudet hoppar vid ljudströmning eller så misslyckas BLUETOOTH-anslutningen.](#)
- [Det går inte att manövrera ansluten BLUETOOTH-enhet vid ljudströmning.](#)
- [Vissa funktioner fungerar inte.](#)
- [Ett samtal blir oavsiktligt besvarat.](#)
- [Hoppning misslyckades på grund av en tidsbegränsning.](#)
- [Hoppning fungerar inte.](#)
- [BLUETOOTH-funktionen går inte att använda.](#)
- [Inget ljud hörs i bilens högtalare vid handsfreesamtal.](#)

A/V-uppspelning

- [Det går inte att spela upp ansluten A/V-enhet.](#)

SiriusXM Connect Vehicle Tuner (XAV-AX3200(UC)/XAV-AX3250(UC))

- [En vuxenkanal spärras inte trots att inställningen av barnspärr har gjorts.](#)

Apple CarPlay

- [Ikonen Apple CarPlay visas inte på HOME-skärmen.](#)

Android Auto

- [Ikonen Android Auto visas inte på HOME-skärmen.](#)

WebLink™

- [WebLink™ går inte att använda.](#)
- [Inget ljud hörs. /Ljudet är lågt.](#)

Meddelanden

- [General](#)
- [BLUETOOTH](#)

[SiriusXM Connect Vehicle Tuner \(XAV-AX3200\(UC\)/XAV-AX3250\(UC\)\)](#)

[WebLink™](#)

[DAB-radio \(XAV-AX3250\(EUR\)\)](#)

Webbplatser med support

[Webbplatser för kundsupport](#)

[Om "Support by Sony"-appen](#)

Mottagare för bilen
XAV-AX3200/XAV-AX3250

Huvudenhet och fjärrkontroll

Huvudenhet

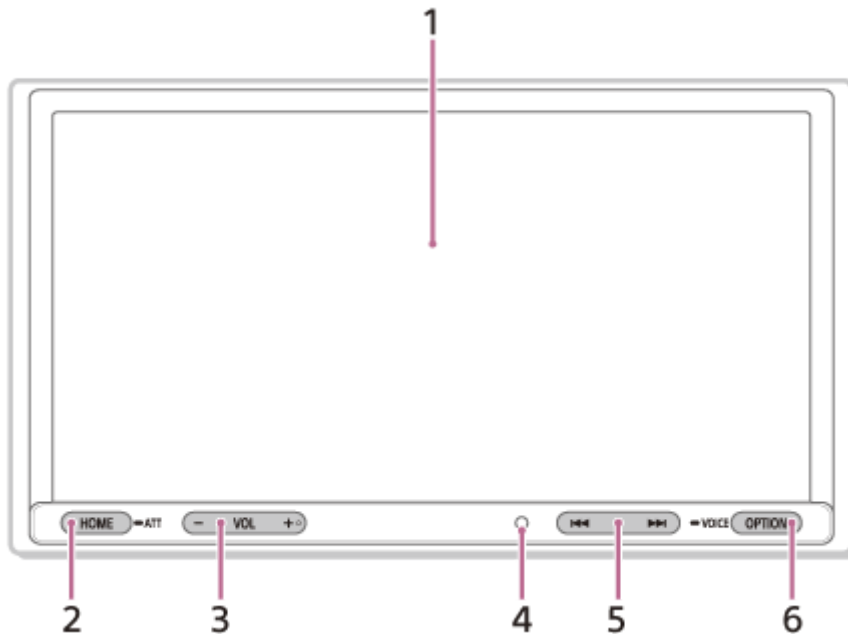

VOL (volym) +-knappen har en taktill punkt.

RM-X170-fjärrkontroll (XAV-AX3200(UC)/XAV-AX3200(E)/XAV-AX3200(E17)/XAV-AX3200(IN)/XAV-AX3250(UC))

Det går att använda fjärrkontrollen för att manövrera ljudkontroller. Använd pekskärmen för menyfunktioner.

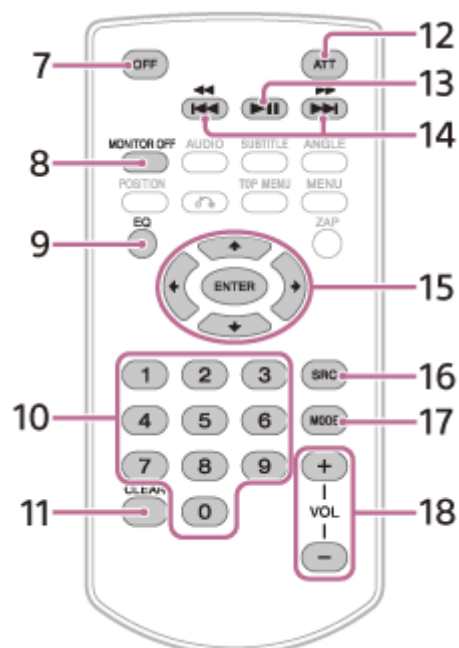

OBS!

- De vita knapparna i bilden ovan stöds inte.

Ta bort isoleringsfilmen före användning.

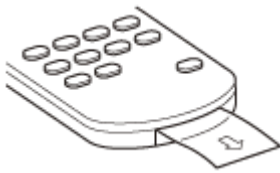

1. Display/pekskärm

2. HOME

Visar HOME-skärmen.

● ATT (dämpa)

Håll intryckt i 1 sekund för att dämpa ljudet.

Håll intryckt igen eller tryck på VOL + för att avbryta.

3. VOL (volym) +/-

4. Mottagare för fjärrkontrollen

5. ◀◀ / ▶▶ (föregående/nästa)

Funktionerna skiljer sig åt beroende på vald källa:

[Radio]: välj en förinställd station.

[SXM] (SiriusXM): välj en förinställd kanal. (XAV-AX3200(UC)/XAV-AX3250(UC))

[DAB+]: välj en förinställd station. (XAV-AX3250(EUR))

[USB]: hoppa till föregående/nästa fil.

[Bluetooth]: hoppa till föregående/nästa fil.

Håll intryckt för att:

[Radio]: ställa in en station automatiskt (SEEK+/SEEK-).

[DAB+]: välja en station (när [Seek By] är inställt på [A-Z])/söka efter en station (när [Seek By] är inställt på [Station Gp]). (XAV-AX3250(EUR))

[USB]: snabbspola bakåt/framåt.

[Bluetooth]: snabbspola bakåt/framåt.

6. OPTION

Visar OPTION-skärmen.

● VOICE

Håll intryckt för att aktivera röstkommandofunktionen för Apple CarPlay och Android Auto.

7. OFF

Stänger av källan.

8. MONITOR OFF

Stänger av skärmen.

Tryck en gång till för att starta igen.

9. EQ (equalizer)

Väljer en equalizerkurva.

10. Sifferknappar (0 till 9)

11. CLEAR

12. ATT (dämpa)

Dämpar ljudet. Tryck en gång till för att avbryta dämpningen.

13. ▶|| (spela upp/paus)

14. ◀◀ / ▶▶ (föregående/nästa)

◀◀ / ▶▶ (snabbspolning bakåt/framåt)

Funktionerna skiljer sig åt beroende på vald källa:

[Radio]: välj en förinställd station.

[SXM] (SiriusXM): välj en förinställd kanal. (XAV-AX3200(UC)/XAV-AX3250(UC))

[DAB+]: välj en förinställd station. (XAV-AX3250(EUR))

[USB]: hoppa till föregående/nästa fil.

[Bluetooth]: hoppa till föregående/nästa fil.

Håll intryckt för att:

[Radio]: ställa in en station automatiskt (SEEK+/SEEK-).

[DAB+]: välja en station (när [Seek By] är inställt på [A-Z])/söka efter en station (när [Seek By] är inställt på [Station

Gp]). (XAV-AX3250(EUR))

[USB]: snabbspola bakåt/framåt.

[Bluetooth]: snabbspola bakåt/framåt.

15. ← / ↑ / ↓ / → (vänster/upp/ner/höger)

Funktionerna skiljer sig åt beroende på vald källa.

[Radio]: välj en förinställd station eller ställ in en station automatiskt.

[SXM] (SiriusXM): välj en förinställd kanal eller hoppa till föregående/nästa kanal. (XAV-AX3200(UC)/XAV-AX3250(UC))

[USB]: välj en mapp eller hoppa till föregående/nästa fil.

ENTER

Bekräftar det valda alternativet.

16. SRC (källa)

Ändrar källan. Varje gång du trycker på denna knapp visas en valbar källa i popup-menyn på aktuell display.

17. MODE

Väljer radiobandet.

18. VOL (volym) +/-

Relaterade avsnitt

- [Skärmvisningar](#)

Mottagare för bilen
XAV-AX3200/XAV-AX3250

Skärmvisningar

Uppspelnings-skärm:

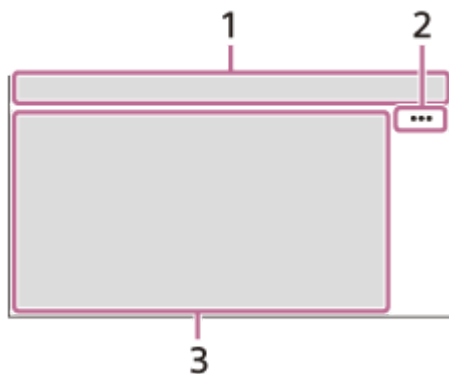

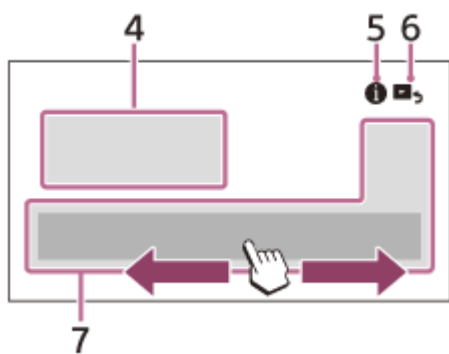

HOME-skärm:



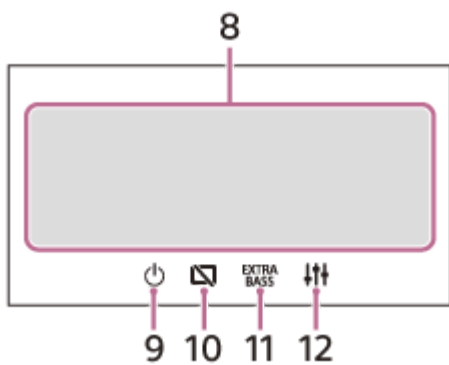







OPTION-skärm:



1. Statusindikator

Ikon i teckenfönstret	Information
 (dämpa)	Tänds när ljudet dämpas.
 (Alternativa frekvenser)	Tänds när AF (Alternativa frekvenser) är tillgängligt. (XAV-AX3250(EUR))

Ikon i teckenfönstret	Information
 (Trafikmeddelande)	Tänds när aktuell trafikinformation (TA: Trafikmeddelanden) är tillgängligt. (XAV-AX3250(EUR))
 (DAB-meddelande)	Tänds när ett DAB-meddelande är tillgängligt. (XAV-AX3250(EUR))
 (DAB)	Indikerar signalstyrka för DAB-radion. (XAV-AX3250(EUR))
 (SiriusXM)	Indikerar signalstyrka för ansluten SiriusXM Connect Vehicle Tuner. (XAV-AX3200(UC)/XAV-AX3250(UC))
 (BLUETOOTH)	Tänds när BLUETOOTH-signalen är aktiverad. Blinkar när anslutning pågår.
 (ljud)	Tänds när det går att spela upp på ljudenheten genom att aktivera A2DP (Advanced Audio Distribution Profile).
 (mobiltelefon)	Tänds när det går att ringa handsfreesamtal genom att aktivera HFP (Handsfree Profile).
 (antenn)	Indikerar signalstyrka för ansluten mobiltelefon.
 (batteri)	Indikerar återstående batteritid för ansluten mobiltelefon.

2. ●●● (källalternativ)

Öppnar menyn för källalternativ. Tillgängliga alternativ skiljer sig åt beroende på källan.

3. Tillämpningsspecifikt område

Visar uppspelningskontroller/-indikationer eller visar enhetens status. Visade alternativ skiljer sig åt beroende på källan.

4. Klocka

Visar tiden som ställts in under inställning av Date/Time.

5. ⓘ (instruktion för smartphone-anslutning) (XAV-AX3200(UC)/XAV-AX3200(E17)/XAV-AX3200(IN)/XAV-AX3250(UC))

Visar instruktionen för anslutning av Apple CarPlay, Android Auto eller WebLink™.

6. ↶ (återgå till uppspelningsskärmen)

Växlar från HOME-skärmen till uppspelningsskärmen.

7. Tangenter för val av källa och inställningar









Ändrar källa eller gör olika inställningar.

Rulla för att välja inställningsikonen eller andra ikoner.











Tryck på den källikon du vill välja.

XAV-AX3200(UC)/XAV-AX3250(UC):







Ikon i teckenfönstret	Namn
	Android Auto
	Apple CarPlay
	Radio





Ikon i teckenfönstret	Namn
	SXM
	Bluetooth
	USB
	WebLink
	Rear Camera
	A/V IN
	Phone
	Settings

XAV-AX3250(EUR):

Ikon i teckenfönstret	Namn
	Android Auto
	Apple CarPlay
	Radio
	DAB+
	Bluetooth
	Phone
	USB
	WebLink
	A/V IN
	Rear Camera
	Settings

XAV-AX3200(E)/XAV-AX3200(E17)/XAV-AX3200(IN):

Ikon i teckenfönstret	Namn
	Android Auto*
	Apple CarPlay*
	Radio
	Bluetooth
	Phone
	USB

Ikon i teckenfönstret	Namn
	WebLink*
	A/V IN
	Rear Camera
	Settings

* Är eventuellt inte tillgängligt i ditt land eller region.

8. Tangenter för val av ljud

Ändrar ljudet.

9. (standby)

Växlar enheten till standbyläge (USB-laddning fungerar fortfarande). Tryck på valfri knapp för att återuppta.

10. (skärmavstängning)

Stänger av skärmen. Tryck på valfri del av skärmen för att starta den igen om den är avstängd.

11. (EXTRA BASS)

Ändrar inställningen för EXTRA BASS.

12. (EQ10/Subwoofer)

Ändrar inställningen för EQ10/Subwoofer.

Relaterade avsnitt

- [Allmänna inställningar \(General\)](#)
- [Ljudinställningar \(Sound\)](#)

Mottagare för bilen
XAV-AX3200/XAV-AX3250

Utföra startinställningar

Du måste utföra startinställningar innan enheten används för första gången, efter att bilbatteriet bytts ut eller anslutningarna justerats.

Om skärmen med startinställningar inte visas när du slår på enheten kan du utföra fabriksåterställning för att initiera enheten.

- 1 Tryck på [Language], ställ sedan in visningsspråk.**
- 2 Tryck upprepade gånger på [Demo] för att välja [OFF] för att avaktivera demonstrationsläget.**
- 3 Tryck på [Set Date/Time], ställ sedan in datum och tid.**
XAV-AX3250(EUR): hoppa till steg 5.
- 4 Efter att du ställt in datum och tid trycker du på [OK].**
XAV-AX3200(E)/XAV-AX3200(E17)/XAV-AX3200(IN): fortsätt till steg 5.
XAV-AX3200(UC)/XAV-AX3250(UC): hoppa till steg 6.
- 5 Tryck på [Tuning Steps], ställ sedan in FM/AM-mottagningssteget. (XAV-AX3200(E)/XAV-AX3200(E17)/XAV-AX3200(IN)/XAV-AX3250(EUR))**
- 6 Tryck på  (tillbaka), tryck sedan på [OK] för att återgå till föregående display.**
Uppstartsmeddelandet visas.
- 7 Läs igenom uppstartsmeddelandet, tryck sedan på [Close] om du godkänner alla villkor.**
Inställningen är nu genomförd.

Denna inställning kan konfigureras i inställningsmenyn.

Relaterade avsnitt

- [Allmänna inställningar \(General\)](#)
- [Ljudinställningar \(Sound\)](#)
- [Visuella inställningar \(Visual\)](#)
- [BLUETOOTH-inställningar \(Bluetooth\)](#)

Mottagare för bilen
XAV-AX3200/XAV-AX3250

Förbereda en Bluetooth®-enhet

Du kan lyssna på musik eller ringa handsfreesamtal beroende på den BLUETOOTH-kompatibla enheten t.ex. smarttelefoner, mobiltelefoner och ljudenheter (hädanefter kallat "BLUETOOTH-enhet" om inte annat anges). Mer information om anslutning finns i bruksanvisningen som medföljde enheten. Sänk volymen på denna enhet innan enheten ansluts. Annars kan det hända att ett högt ljud matas ut.

Relaterade avsnitt





- [Ihoppning och anslutning med en BLUETOOTH-enhet](#)
- [Ansluta till en ihopparad BLUETOOTH-enhet](#)

Mottagare för bilen
XAV-AX3200/XAV-AX3250

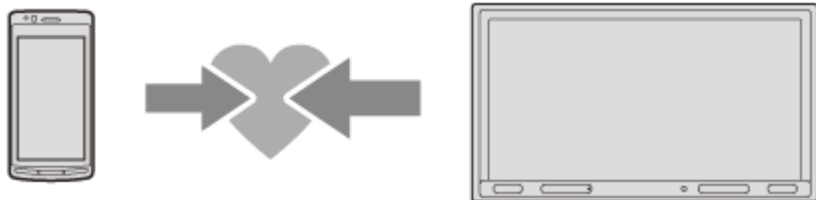
Ihopparring och anslutning med en BLUETOOTH-enhet

När en BLUETOOTH-enhet ansluts för första gången krävs en ömsesidig registrering (som kallas "ihopparring"). Genom ihopparringen kan denna enhet och andra enheter känna igen varandra.



- 1 **Placera BLUETOOTH-enheten inom 1 meter från enheten.**
- 2 **Tryck på HOME, tryck sedan på [Settings].**
- 3 **Tryck på [Bluetooth].**
- 4 **Tryck på [Bluetooth Connection], tryck sedan på [ON].**
BLUETOOTH-signalen är påslagen och  (BLUETOOTH) tänds i enhetens statusfält.
- 5 **Tryck på [Pairing].**
 (BLUETOOTH) blinkar när enheten befinner sig i standbyläge för ihopparring.
- 6 **Utför ihopparring på BLUETOOTH-enheten för att identifiera denna enhet.**
- 7 **Välj namnet på din modell som visas i BLUETOOTH-enhetens teckenfönster.**
Upprepa från steg 5 om namnet på din modell inte visas.
Om skärmen för bekräftelse av anslutning visas manövrerar du BLUETOOTH-enheten för att godkänna anslutningen, trycker sedan på [OK] på enheten och/eller BLUETOOTH-enheten.
- 8 **Om du måste ange en kodnyckel* på BLUETOOTH-enheten anger du [0000].**
När ihopparringen är gjord lyser  (BLUETOOTH) med ett fast sken.
* Kodnyckel kanske kallas "Säkerhetskod", "PIN-kod", "PIN-nummer" eller "Lösenord" osv. beroende på BLUETOOTH-enheten.
- 9 **Välj denna enhet på BLUETOOTH-enheten för att upprätta BLUETOOTH-anslutningen.**
 (mobiltelefon) eller  (ljud) tänds när anslutningen är upprättad.

OBS!

- Enheten kan bara anslutas till en BLUETOOTH-enhet åt gången.
- Koppla från BLUETOOTH-anslutningen genom att stänga av anslutningen antingen från enheten eller BLUETOOTH-enheten.

- BLUETOOTH-ihopparring kan inte utföras när Apple CarPlay eller Android Auto är igång.



5-027-266-71(2) Copyright 2021 Sony Corporation

Mottagare för bilen
XAV-AX3200/XAV-AX3250

Ansluta till en ihopparad BLUETOOTH-enhet

För att kunna använda en ihopparad enhet måste den anslutas till denna enhet. Vissa ihopparade enheter ansluts automatiskt.



- 1 Tryck på HOME, tryck sedan på [Settings].
- 2 Tryck på [Bluetooth].
- 3 Tryck på [Bluetooth Connection], tryck sedan på [ON].
Se till att  (BLUETOOTH) tänds i enhetens statusfält.
- 4 Aktivera BLUETOOTH-funktionen på din BLUETOOTH-enhet.
- 5 Manövrera BLUETOOTH-enheten för att ansluta till denna enhet.
 (mobiltelefon) eller  (ljud) tänds i statusfältet.

Ansluta denna enhet till den senast anslutna enheten

När tändningen slås på och BLUETOOTH-signalen är aktiverad söker enheten efter den senast anslutna BLUETOOTH-enheten och anslutning upprättas automatiskt.

OBS!

- När du streamar BLUETOOTH-ljud går det inte att ansluta denna enhet till en mobiltelefon. Anslut istället mobiltelefonen till denna enhet.

Fånga upp din röst vid handsfreesamtal

Du måste installera mikrofonen (medföljer).

Mottagare för bilen
XAV-AX3200/XAV-AX3250

Använda en bakåtriktad kamera

- Den bakåtriktade kameran (medföljer ej) måste installeras före användning.
- Bilden från den bakåtriktade kameran ansluten till CAMERA IN-terminalen visas när:
 - Bilens backljusen tänds (eller växelspaken ställs in på R-läget (back)).
 - Du trycker på HOME, sedan på [Rear Camera].

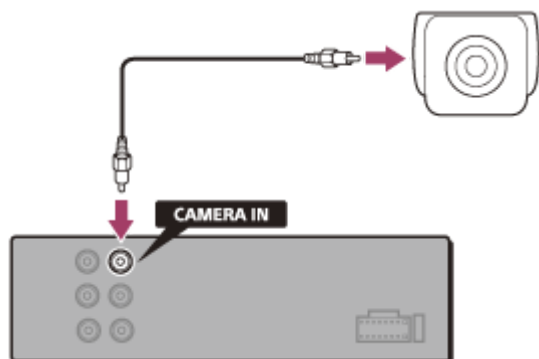

Mottagare för bilen
XAV-AX3200/XAV-AX3250

Lyssna på radio

Tryck på HOME, tryck sedan på [Radio].

Mottagningskontroller/-indikationer

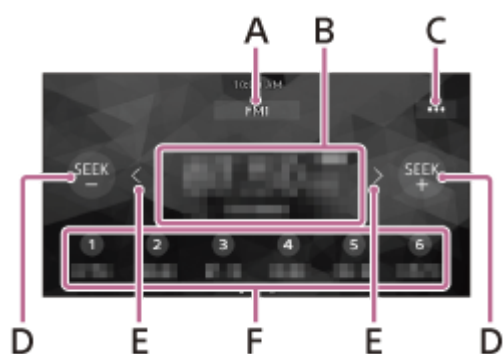

A. Aktuellt band

Ändra bandet (FM1, FM2, FM3, AM1 eller AM2).

B. Aktuell frekvens, programservicenamn*, RDS-indikation (Radio Data System)*

* Endast tillgängligt vid RDS-mottagning.

C. ●●● (radioalternativ)

Öppnar menyn för radioalternativ.

D. SEEK-/SEEK+

Ställ in automatiskt.

E. < / > (vänster/höger)

Ställ in manuellt.

Håll intryckt för att oavbrutet hoppa över frekvenser.

F. Förinställningsnummer

Välj en förinställd station. Dra höger/vänster för att visa andra förinställda stationer.

Håll intryckt för att lagra aktuell frekvens med det förinställningsnumret.

Mottagare för bilen
XAV-AX3200/XAV-AX3250

Inställning

1 Välj önskat band (FM1, FM2, FM3, AM1 eller AM2).

2 Utför kanalinställning.

Automatisk inställning

Tryck på SEEK-/SEEK+.

Sökningen stoppas när enheten tar emot en station.

Manuell inställning

Håll </> (vänster/höger) intryckt för att hitta ungefärlig frekvens, tryck sedan upprepade gånger på </> (vänster/höger) för att finjustera önskad frekvens.

Lagra manuellt

Håll önskat förinställningsnummer intryckt samtidigt som du tar emot den station du vill lagra.

Ta emot lagrade stationer

Välj bandet, tryck sedan på önskat förinställningsnummer.

Relaterade avsnitt

- [Lyssna på radio](#)

Mottagare för bilen
XAV-AX3200/XAV-AX3250

Använda radioalternativfunktioner

Följande funktioner är tillgängliga genom att trycka på **•••** (alternativ) längst upp till höger på skärmen.



[BTM (Best Tuning Memory)]

Lagrar stationer i frekvensordning på förinställningsnumren. Det går att lagra 18 stationer för FM och 12 stationer för AM som förinställningsstationer.

[AF] (XAV-AX3250(EUR))

Väljer [ON] för att oavbrutet ställa in stationen med starkast signal i nätverket.
(Endast tillgängligt vid FM-mottagning.)

[TA] (XAV-AX3250(EUR))

Väljer [ON] för att ta emot aktuell trafikinformation eller trafikprogram (TP), om tillgängligt.
(Endast tillgängligt vid FM-mottagning.)

[Regional] (XAV-AX3250(EUR))

Väljer [ON] för att stanna vid den station du tar emot när AF-funktionen är aktiverad. Om du lämnar mottagningsområdet för detta regionala program väljer du [OFF]. Denna funktion fungerar inte i Storbritannien och vissa andra områden.
(Endast tillgängligt vid FM-mottagning.)

[PTY]

Väljer en programtyp i PTY-listan för att söka efter en station som sänder vald programtyp.
(Endast tillgängligt vid FM-mottagning.)

Ta emot meddelanden om nödsituationer (XAV-AX3250(EUR))

Med AF- eller TA-funktionen aktiverad, kommer meddelanden om nödsituationer automatiskt att avbryta vald källa.

Relaterade avsnitt

- [Lyssna på radio](#)

Mottagare för bilen
XAV-AX3200/XAV-AX3250

Lyssna på SiriusXM-radio

Tryck på HOME, tryck sedan på [SXM].

Aktivera ditt SiriusXM-abonnemang

Endast SiriusXM kan ge dig mer av det du gillar att lyssna på, allt på en och samma plats. Få över 140 kanaler, inklusive reklamfri musik plus det bästa inom sport, nyheter, samtalsprogram, komedi och underhållning. Välkommen till satellitradions värld. En SiriusXM Connect Vehicle Tuner och ett abonnemang krävs. Mer information hittar du på www.siriusxm.com

Efter att du installerat din SiriusXM Connect Vehicle Tuner och antenn, trycker du på HOME, tryck sedan på [SXM]. Du kommer nu att höra förhandsvisningskanalen för SiriusXM på kanal 1. När du bekräftat att du kan höra förhandsvisningskanalen, väljer du kanal 0 för att hitta radio-ID för din radio. Radio-ID hittar du också på undersidan av SiriusXM Connect Vehicle Tuner och dess förpackning. Du behöver detta nummer för att aktivera ditt abonnemang. Skriv ner numret och ha som referens.

OBS!

- Bokstäverna I, O, S eller F ingår inte i Radio-ID för SiriusXM.

Visa SiriusXM Radio-ID

1. Tryck på HOME, tryck sedan på [SXM].
2. Tryck på ●●● (alternativ), välj sedan [Channel Direct Select].
3. Mata in [000], tryck sedan på [OK].

I USA kan du aktivera online eller genom att ringa SiriusXM Listener Care:

- Besök www.siriusxm.com/activatenow
- Ring SiriusXM Listener Care på 1-866-635-2349

För abonnemang i Kanada kan du kontakta:

- Besök www.siriusxm.ca/activate
- Ring SiriusXM Customer Care på 1-888-539-7474

Som en del av aktiveringsprocessen kommer SiriusXM-satelliterna skicka ett aktiveringsmeddelande till din radio. När radion identifierar att radion har tagit emot aktiveringsmeddelandet kommer följande visas på din radio: [Subscription Updated Press Enter to Continue]. När abonnemanget aktiverats kan du ställa in kanalerna i din abonnemangsplan.

OBS!

- Aktiveringsförfarandet tar vanligtvis 10 till 15 minuter, men kan ta upp till en timma.
- Din radio måste vara påslagen och ta emot SiriusXM-signalen för att kunna ta emot aktiveringsmeddelandet.

Mottagare för bilen
XAV-AX3200/XAV-AX3250

Ställa in kanaler för SiriusXM

Mottagningskontroller/-indikationer

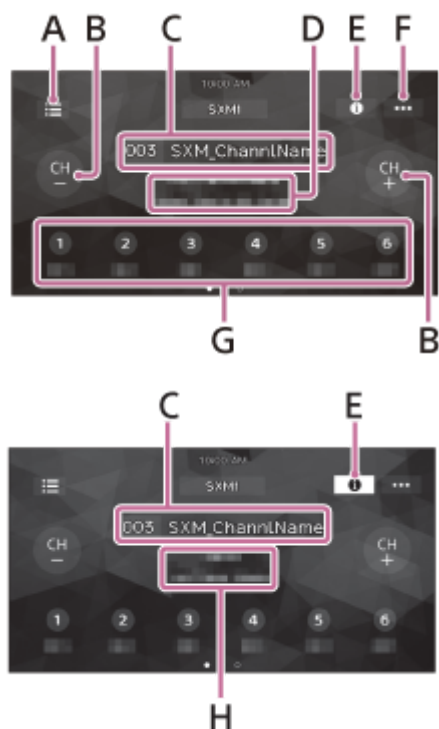

A. ☰ (lista)

Öppna kanallistan eller kategorilistan.

B. CH- (föregående kanal) /CH+ (nästa kanal)

Välj kanal.

C. Kanalnummer, kanalnamn

D. Artistnamn, låttitel

E. ⓘ (information)

Byta kanalinformation.

F. ●●● (SXM-alternativ)

Öppna SXM-alternativmenyn.

G. Förinställningsnummer

Välj en förinställd kanal. Dra höger/vänster för att visa andra förinställda kanaler.
Håll intryckt för att lagra aktuell kanal med det förinställningsnumret.

H. Kategorinamn, innehållsinformation

Mottagare för bilen
XAV-AX3200/XAV-AX3250

Ställa in kanalen genom att mata in kanalnummer

- 1 Tryck på området med kanalnummer och kanalnamn på SiriusXM-radioskärmen.



Du kan också trycka på ENTER på fjärrkontrollen.

- 2 Mata in kanalnummer, tryck sedan på [OK].

Du kan också använda sifferknapparna (0 till 9) och trycka på ENTER på fjärrkontrollen.

Relaterade avsnitt

- [Ställa in kanaler för SiriusXM](#)

Mottagare för bilen
XAV-AX3200/XAV-AX3250

Ställa in kanalen från kanallistan eller kategorilistan

- 1 Tryck på  (lista) på SiriusXM-radioskärmen.



Kategorilistan.

- 2 Tryck på önskad kategori.
Tryck på [All Channels] för att ställa in från kanallistan.
- 3 Tryck på önskad kanal.

Mottagare för bilen
XAV-AX3200/XAV-AX3250

Ställa in barnspärr

Med barnspärrfunktionen kan du begränsa åtkomsten till SiriusXM-kanaler med vuxet innehåll. När barnspärrfunktionen aktiverats måste du ange en säkerhetskod för att kunna välja låsta kanaler. Information om hur du ställer in säkerhetskoden och låser kanaler hittar du nedan.

- 1 Tryck på **...** (alternativ) på SiriusXM-radioskärmen, tryck sedan på [Parental Control].



Skärmen för inmatning av säkerhetskod visas.

- 2 Ange din 4-siffriga säkerhetskod genom att trycka på sifferknapparna, tryck sedan på [OK].

Skärmen för bekräftelse av säkerhetskod visas.

- 3 Ange den 4-siffriga säkerhetskoden igen, tryck sedan på [OK].

Barnspärren är aktiverad och kanalerna är låsta.

Låsa upp kanalerna/låsa kanalerna igen

1. Tryck på **...** (alternativ), tryck sedan på [Parental Control].

Skärmen för inmatning av säkerhetskod visas.

2. Ange din 4-siffriga säkerhetskod genom att trycka på sifferknapparna, tryck sedan på [OK].

Ändra säkerhetskoden

1. Tryck på **...** (alternativ), tryck på [Pass Code Change], ange sedan din nuvarande säkerhetskod.

2. Ange din nya säkerhetskod, tryck sedan på [OK].

Skärmen för bekräftelse av säkerhetskod visas.

3. Ange din nya säkerhetskod igen, tryck sedan på [OK].

Mottagare för bilen
XAV-AX3200/XAV-AX3250

Använda SXM-alternativfunktioner

Följande funktioner är tillgängliga genom att trycka på **...** (alternativ) på SiriusXM-radioskärmen.



[Channel Direct Select]

Ställer in önskad kanal genom att mata in kanalnumret direkt.

[Parental Control]

Ställer in barnspärren till på eller av.

[Pass Code Change]

Ändrar säkerhetskoden för Parental Control-funktionen.

Mottagare för bilen
XAV-AX3200/XAV-AX3250

Lyssna på DAB/DAB+-radio

Tryck på HOME, tryck sedan på [DAB+].

Tips

- Ställ in [Antenna Power] på [ON] (standard) eller [OFF] beroende på vilken typ av DAB-antenn (medföljer ej) som används.
- När du valt [DAB+] för första gången efter att fabriksåterställning utförts, startar den automatiska inställningen. Låt den automatiska inställningen slutföras. (Om den automatiska inställningen avbryts, startar den om nästa gång du väljer [DAB+].) Om ingen DAB-station lagras genom den automatiska inställning kan du ställa in genom att trycka på [Auto Tune] för  (lista).

Mottagningskontroller/-indikationer

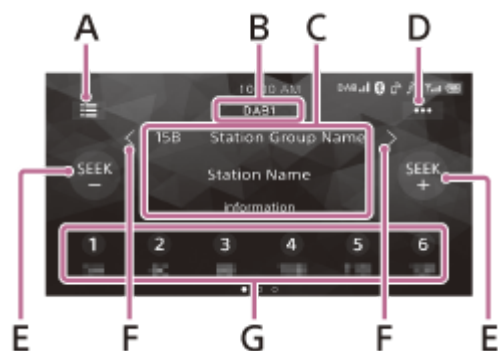

A.  (lista)

Öppna listan över stationer.

B. Aktuellt band

Ändra bandet (DAB1, DAB2 eller DAB3).

C. Stationsgruppsnamn, stationsnamn

D.  (DAB-alternativ)

Öppna DAB-alternativmenyn.

E. SEEK-/SEEK+

Söka efter stationer.

F.  /  (vänster/höger)

Söka efter stationsgrupper.

(Endast tillgängligt när [Seek By] är inställt på [Station Gp].)

G. Förinställningsnummer

Välj en förinställd station. Dra höger/vänster för att visa andra förinställda stationer.

Håll intryckt för att lagra aktuell station med det förinställningsnumret.

Relaterade avsnitt

- [Använda DAB-alternativfunktioner](#)

Mottagare för bilen
XAV-AX3200/XAV-AX3250

Söka efter en station via stationsgrupp

Ställ in [Seek By] till [Station Gp] för att söka efter stationsgrupper, före användning.

1 Tryck på **SEEK+/-** för att söka efter en station.

Sökningen stoppas när enheten tar emot en station. Sök tills önskad station tas emot.

Söka efter en stationsgrupp

Håll **</>** (vänster/höger) intryckt för att söka efter en stationsgrupp och släpp när önskad stationsgrupp visas.

Manuellt lagra en station

Håll önskat förinställningsnummer intryckt samtidigt som du tar emot den station du vill lagra.

Ta emot lagrade stationer

Tryck på önskat förinställningsnummer.

Relaterade avsnitt

- [Använda DAB-alternativfunktioner](#)

Mottagare för bilen
XAV-AX3200/XAV-AX3250

Söka efter en station via stationsnamn

Ställ in [Seek By] till [A-Z] för att söka efter stationsnamn, före användning.

- 1 Tryck på  (lista).**
Listan över stationer visas.
- 2 Tryck på önskad station.**

Söka från uppspelningsskärmen

Tryck på SEEK+/- för att växla till föregående/nästa station.

Uppdatera listan över stationer

Tryck på  (lista), tryck sedan på [Auto Tune].

Relaterade avsnitt

- [Använda DAB-alternativfunktioner](#)

Mottagare för bilen
XAV-AX3200/XAV-AX3250

Använda DAB-alternativfunktioner

Följande funktioner är tillgängliga genom att trycka på **...** (alternativ) på DAB/DAB+-radioskärmen.



[Seek By]

Ställer in läget för sökning efter station: [A-Z] (Sök efter stationsnamn), [Station Gp] (Sök efter stationsgrupp).

[Announce]

Aktiverar DAB-meddelanden genom att avbryta vald källa: [ON], [OFF].

Under ett DAB-meddelande justeras volymen till den nivå som ställts in för TA under RDS.

[Soft Link]

Söker automatiskt efter och ställer in samma eller liknande program när signalen för nuvarande program är för svag för mottagning: [ON], [OFF].

"Hard Link" följer samma program och "Soft Link" följer ett liknande program.

Soft Link	DAB/FM
OFF	Endast Hard Link
ON	Hard Link/Soft Link

[Information]

Visar valt stationsgruppnamn, stationsnamn, PTY-typ för stationen etc.

[Antenna Power]

Förser DAB-antennens ingångsterminal med ström: [ON], [OFF].

Relaterade avsnitt

- [Använda radioalternativfunktioner](#)

Mottagare för bilen
XAV-AX3200/XAV-AX3250

Spela en USB-enhet

USB-enheter av MSC-typ (Mass Storage Class) * som uppfyller kraven i USB-standarden går att använda.

* t.ex. en USB-flashenhet, digital mediaspelare

OBS!

- Se supportsidan för mer information om kompatibiliteten för din USB-enhet.
- Kontrollera de filformat som stöds för USB-uppspelning.

- 1 **Sänk volymen på enheten.**
- 2 **Anslut USB-enheten till USB-porten.**
- 3 **Tryck på HOME, tryck sedan på [USB].**
Uppspelningen startar.

Ta bort USB-enheten

Stäng av enheten eller vrid tändningen till ACC-läget (off), ta sedan bort USB-enheten.

Relaterade avsnitt

- [Format som stöds för USB-uppspelning](#)
- [Webbplatser för kundsupport](#)

Mottagare för bilen
XAV-AX3200/XAV-AX3250

Spela en BLUETOOTH-enhet

Du kan spela upp innehåll på en ansluten enhet som har stöd för BLUETOOTH A2DP (Advanced Audio Distribution Profile).



- 1 Upprätta en BLUETOOTH-anslutning med ljudenheten.
- 2 Tryck på HOME, tryck sedan på [Bluetooth].
- 3 Manövrera ljudenheten för att starta uppspelningen.

OBS!

- Det kan hända att information t.ex. titel, spårnummer/-tid och uppspelningsstatus inte visas på denna enhet, beroende på vilken ljudenhet som används.
- Även om källan ändras på denna enhet stoppas inte uppspelningen av ljudenheten.
- BLUETOOTH-ihoppning kan inte utföras när Apple CarPlay är igång.

Matcha volymnivån för BLUETOOTH-enheten med andra källor

Du kan minska skillnaden i volymnivån mellan denna enhet och BLUETOOTH-enheten:
Tryck på ●●● (alternativ) under uppspelning, ställ sedan in [Input Level] på mellan -6 och +6.

Relaterade avsnitt

- [Ansluta till en ihopparad BLUETOOTH-enhet](#)

Mottagare för bilen
XAV-AX3200/XAV-AX3250

Spela upp på en A/V-enhet

- 1 Stäng av A/V-enheten.
- 2 Sänk volymen på enheten.
- 3 Anslut A/V-enheten till A/V IN-terminalen på enheten.
- 4 Tryck på HOME, tryck sedan på [A/V IN].
- 5 Slå på A/V-enheten.
Uppspelningen startar.

Mottagare för bilen
XAV-AX3200/XAV-AX3250

Upprepad uppspelning och slumpmässig uppspelning

- 1 Tryck upprepade gånger på  (repetera) eller  (blanda) under uppspelning tills önskat uppspelningsläge visas.

Det kan ta lång tid att starta uppspelning i valt uppspelningsläge.



Tillgängliga uppspelningslägen skiljer sig åt beroende på vald ljudkälla och ansluten enhet.

Mottagare för bilen
XAV-AX3200/XAV-AX3250

Söka efter en fil från listskärmen

1 Under USB-uppspelning trycker du på (lista).

Listskärmen över alternativ som spelas för närvarande visas.

Vid anslutning av USB-enheten till USB-porten trycker du på  (ljud) eller  (video) för att lista efter filtyp.



2 Tryck på önskat alternativ.

Uppspelingen startar.

Mottagare för bilen
XAV-AX3200/XAV-AX3250

Andra inställningar under uppspelning

När en video spelas upp från en A/V-enhet ansluten till A/V IN-terminalen eller från en USB-enhet ansluten till USB-porten, hittar du ytterligare inställningar genom att trycka på ●●● (alternativ). Tillgängliga alternativ skiljer sig åt beroende på källan.

Picture EQ

Justerar bildkvaliteten efter önskemål: [Dynamic], [Standard], [Theater], [Custom]. (Endast tillgängligt när handbromsen aktiverats.)

Aspect

Väljer ett bildförhållande för enhetens skärm. (Endast tillgängligt när handbromsen aktiverats.)

Alternativ	Information
Normal	Visar en 4:3-bild i dess originalstorlek med sidofält som fyller ut 16:9-skärmen.
Zoom	Visar en 16:9-bild som har omvandlats till 4:3 letter box-format.
Full	Visar en 16:9-bild i dess ursprungliga storlek.
Captions	Förstorar bilden horisontellt medan textning läggs in på skärmen.

Audio Input Level

Minskar skillnaden i volymnivån mellan denna enhet och ansluten enhet: -10 till +15. (Endast tillgängligt när handbromsen aktiverats.)

Mottagare för bilen
XAV-AX3200/XAV-AX3250

Förbereda en mobiltelefon

Anslut mobiltelefonen till denna enhet för att använda den.



OBS!

- Funktionerna för handsfreesamtal är inte tillgängliga när Apple CarPlay- eller Android Auto-funktionen är aktiverad. Använd programmets funktioner för handsfreesamtal om så är fallet.

Relaterade avsnitt

- [Förbereda en Bluetooth®-enhet](#)

Mottagare för bilen
XAV-AX3200/XAV-AX3250

Ta emot ett samtal

1 Tryck på  (ring) när du tar emot ett samtal.

Samtalet påbörjas.

OBS!

- Ringsignalen och samtalsrösten hörs i de främre högtalarna. För att välja högtalare för handsfreesamtal trycker du på HOME, tryck sedan på [Settings] och välj [Phone Call Sound] under [Sound].

Avvisa/avsluta ett samtal

Tryck på  (avsluta ett samtal).

Relaterade avsnitt

- [Förbereda en mobiltelefon](#)

Ringa ett samtal

1 Tryck på HOME, tryck sedan på [Phone].

2 Tryck på en av samtalsikonererna på BLUETOOTH-telefonens display.

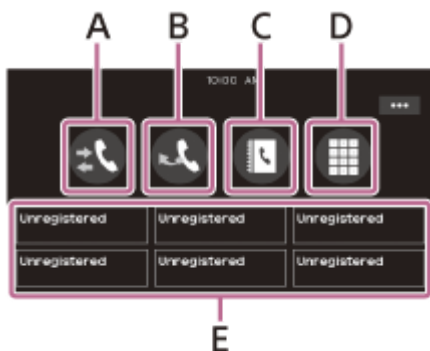

A. 📞 (samtalshistorik)*

Välj en kontakt i listan med samtalshistorik. Enheten lagrar de senaste 20 samtalen.

B. 📞 (återuppringning)

Ringa ett samtal automatiskt till din senaste kontakt.

C. 📞 (kontakter)*

Välj en kontakt i listan med namn/nummer. Tryck på 🔍 (alfabetisk sökning) för att söka efter önskad kontakt i alfabetisk ordning i namnlistan.

D. 📞 (knappsats)

Ange telefonnumret.

E. Favoriter

Välj sparad kontakt.

Se "Lägga till telefonnummer till favoriter" nedan för att spara kontakten.

* Mobiltelefonen måste ha stöd för PBAP (Phone Book Access Profile).

3 Tryck på 📞 (ring).

Samtalet påbörjas.

Lägga till telefonnummer till favoriter

Du kan spara upp till 6 kontakter bland favoriter.

1. Tryck på 📞 (kontakter) på telefonskärmen och välj ett telefonnummer som du vill spara bland favoriter. Bekräftelserutan visas.
2. Tryck på [Add to Favorites].
3. Tryck på önskad förinställning bland favoriter för att spara telefonnumret. Kontakten sparas bland favoriter.

Relaterade avsnitt

- [Förbereda en mobiltelefon](#)

Mottagare för bilen
XAV-AX3200/XAV-AX3250

Tillgängliga funktioner under ett samtal

Justera ringsignalvolymen

Tryck på VOL (volym) +/- när du får ett samtal.

Justera röstvolymen för den som pratar

Tryck på VOL (volym) +/- när ett samtal pågår.

Justera volymen för den andra parten (justering av mikrofonförstärkning)

Tryck på ●●● (alternativ), ställ sedan in [MIC Gain] till [High], [Middle] eller [Low], vid ett handsfreesamtal.

Minska eko och brus (eko-/brusreduceringsläge)

Tryck på ●●● (alternativ), ställ sedan in [Speech Quality] till [Mode 1] eller [Mode 2] under ett samtal.

Växla mellan handsfreeläge och handhållet läge

Tryck på  (högtalare/telefon) under ett samtal för att växla telefonsamtalets ljud mellan enheten och mobiltelefonen.

OBS!

- Det kan hända att denna funktion inte är tillgänglig beroende på vilken mobiltelefon du använder.

Automatiskt svara på ett inkommande samtal

Tryck på ●●● (alternativ), ställ sedan in [Auto Answer] på [ON].

Mottagare för bilen
XAV-AX3200/XAV-AX3250

Apple CarPlay

Med Apple CarPlay kan du använda din iPhone i bilen på ett sätt som gör att du kan fokusera på vägen.

Noteringar gällande användningen av Apple CarPlay

- Kontrollera Apple CarPlay-webbsidan för iOS-versioner som stöds. Uppdatera före användning till den senaste iOS-versionen.
- Mer information om Apple CarPlay finns i den handbok som följde med din iPhone, eller besök Apple CarPlay-webbsidan.
- Eftersom GPS på din iPhone används bör du placera din iPhone där den enkelt kan ta emot en GPS-signal.

1 Anslut din iPhone till USB-porten.

För att ansluta en iPhone, använder du en USB-anslutningskabel för iPhone (medföljer ej).

2 Tryck på HOME, tryck sedan på Apple CarPlay-ikonen.

Din iPhones display visas på enhetens display. Tryck på och manövrera programmen.

Användning av Apple CarPlay-logotypen betyder att ett fordonets användargränssnitt uppfyller Apple-standarden. Apple är inte ansvarigt för fordonets funktion eller överensstämmelse med säkerhets- och myndighetsstandard. Om denna produkt används med iPhone kan det påverka den trådlösa prestandan.

Mottagare för bilen
XAV-AX3200/XAV-AX3250

Android Auto™

Android Auto utökar Android-plattformen i bilen på ett sätt som är anpassat för körning.

Noteringar gällande användningen av Android Auto

- Kontrollera Android Auto-webbsidan för OS-versioner som stöds. Uppdatera före användning till den senaste OS-versionen.
- Din Android-telefon måste ha stöd för Android Auto.
- Ladda ner Android Auto-appen på Google Play.
- Mer information om Android Auto finns i den handbok som följde med din Android-telefon, eller besök Android Auto-webbsidan.
- Eftersom GPS på din Android-telefon används bör du placera din Android-telefon där den enkelt kan ta emot en GPS-signal.
- Android Auto är eventuellt inte tillgänglig i ditt land eller region.

1 Anslut din Android-telefon till USB-porten.

Använd en lämplig anslutningskabel (medföljer ej) för att ansluta en Android-telefon.

2 Tryck på HOME, tryck sedan på Android Auto-ikonen.

Android Auto-gränssnittet visas i helskärm på enhetens display. Tryck på och manövrera programmen.

Mottagare för bilen
XAV-AX3200/XAV-AX3250

WebLink™

Med "WebLink Host"-appen kan du använda "WebLink Apps" som en video- eller musikspelare på ansluten iPhone/Android-telefon.

Noteringar gällande användningen av WebLink™

- Kontrollera WebLink™-webbsidan för OS-versioner som stöds. Uppdatera före användning till den senaste OS-versionen.
- För mer information om kompatibla modeller, se kompatibilitetslistan på följande sida:
<http://abaltatech.com/WL>
- Ladda ner "WebLink Host"-appen som finns tillgänglig på Google Play för din Android-telefon och App Store för din iPhone.
- Det kan krävas en nätverksanslutning vid konfigurering av inställningar t.ex. vid den inledande anslutningsinställningen. Se till att en nätverksanslutning finns tillgänglig för din iPhone/Android-telefon.
- När Cast-funktionen används kan det hända att det krävs inställningar på din iPhone/Android-telefon.
- Mer information om "WebLink Apps" finns på webbsidan för "WebLink Apps".
- Det kan hända att WebLink™-funktionen och/eller en viss "WebLink Apps" inte är tillgänglig i ditt land eller region.
- När du använder Cast-funktionen och ansluter din iPhone, är visningsriktningen samma som displayen på din iPhone.

1 Anslut din iPhone/Android-telefon till huvudenhet via BLUETOOTH.

2 Anslut din iPhone/Android-telefon till USB-porten.

För att ansluta en iPhone, använder du en USB-anslutningskabel för iPhone (medföljer ej).
Använd en lämplig anslutningskabel (medföljer ej) för att ansluta en Android-telefon.

3 Tryck på HOME, tryck sedan på WebLink™-ikonen.

WebLink™-displayen visas på enhetens display. Tryck på och manövrera programmen.

Tips

- Du kan växla appen mellan Apple CarPlay/Android Auto och WebLink™ om dessa appar finns installerade på din iPhone/Android-telefon.

Mottagare för bilen

XAV-AX3200/XAV-AX3250

Använda gestkommando

Du kan utföra funktioner som vanligen används genom att dra ditt finger på mottagnings-/uppspelningsdisplayen.

OBS!

- De gestkommandon som förklaras nedan finns inte tillgängliga på skärmen för Apple CarPlay, Android Auto och WebLink™.

Dra från vänster till höger

Radiomottagning:

sök stationer framåt. (Samma som att hålla  (nästa) intryckt.)

SiriusXM-mottagning (XAV-AX3200(UC)/XAV-AX3250(UC)):

ställa in nästa kanal (kanal +).

Video-/ljuduppspelning:

hoppa framåt en fil/spår. (Samma som  (nästa).)

Dra från höger till vänster

Radiomottagning:

sök stationer bakåt. (Samma som att hålla  (föregående) intryckt.)

SiriusXM-mottagning (XAV-AX3200(UC)/XAV-AX3250(UC)):

ställa in föregående kanal (kanal -).

Video-/ljuduppspelning:

hoppa bakåt en fil/spår. (Samma som  (föregående).)

Dra uppåt

Radiomottagning:

ta emot lagrade stationer (gå framåt).

SiriusXM-mottagning (XAV-AX3200(UC)/XAV-AX3250(UC)):

ställa in nästa förinställning (förinställning +).

Dra nedåt

Radiomottagning:

ta emot lagrade stationer (gå bakåt).

SiriusXM-mottagning (XAV-AX3200(UC)/XAV-AX3250(UC)):

ställa in föregående förinställning (förinställning -).

Mottagare för bilen
XAV-AX3200/XAV-AX3250

Grundläggande inställningar

Du kan ställa in alternativ i följande inställningskategorier: Allmänna inställningar (General), Ljudinställningar (Sound), Visuella inställningar (Visual), BLUETOOTH-inställningar (Bluetooth).

- 1 Tryck på **HOME**, tryck sedan på **[Settings]**.
- 2 Tryck på valfri inställningskategori.
Alternativen som kan ställas in beror på vilken källa du använder och vilka inställningar du har.
- 3 Flytta rullningslistan upp eller ner för att välja önskat alternativ.

Återgå till föregående visning

Tryck på  (tillbaka).

Växla till uppspelningsskärmen

Tryck på  (återgå till uppspelningsskärmen).

Relaterade avsnitt

- [Allmänna inställningar \(General\)](#)
- [Ljudinställningar \(Sound\)](#)
- [Visuella inställningar \(Visual\)](#)
- [BLUETOOTH-inställningar \(Bluetooth\)](#)
- [Avbryta demonstrationsläget](#)

Mottagare för bilen
XAV-AX3200/XAV-AX3250

Allmänna inställningar (General)

Language

Väljer visningsspråk: [English], [Español], [Français], [Deutsch], [Italiano], [Português], [Русский], [ไทย], [العربية], [简体中文], [繁體中文], [한국어], [Indonesia].

Demo

Demonstrationen aktiveras: [OFF], [ON].

Date/Time

Alternativ	Information
Set Date/Time	Ställer in datum och tid: [Auto(RDS)], [Manual]. (XAV-AX3250(EUR)): [Auto(DAB)], [Manual].
Date Format	Väljer format: [DD-MM-YYYY], [MM-DD-YYYY], [YYYY-MM-DD].
Time Format	Väljer format: [12-hour], [24-hour].

Beep

Aktiverar funktionsljudet: [OFF], [ON].

Rear View Camera

Väljer bilden från den bakåtriktade kameran: [OFF], [Normal], [Reverse] (spegelbild).

[Guide Line Adjust] justerar guiden i bilden från den bakåtriktade kameran.

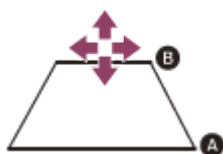

Tryck längst fram **A** eller längst bak **B** (rödmarkerade delar) på guiden för att justera.



Tryck på </ ^ / > / ∨ (vänster/upp/höger/ner) för att justera guidepositionen och tryck på → ← (inåt) eller ← → (utåt) för att justera guidebredden.

Steering Control

Väljer ingångsläge för ansluten fjärrkontroll. Se till att ingångsläget stämmer med ansluten fjärrkontroll innan användning, för att förhindra funktionsfel.

Alternativ	Information
Custom	Ingångsläge för fjärrkontrollen till ratten (följ förfarandet i  (registrera/inställning) för att registrera funktioner för den anslutna fjärrkontrollen).
Preset	Ingångsläge för den trådbundna fjärrkontrollen förutom fjärrkontrollen till ratten.
 (registrera/inställning)	Skärmen för styrknappen visas. <ol style="list-style-type: none"> 1 Håll knappen du vill tilldela till ratten intryckt. Knappen på skärmen tänds (standby). 2 Håll den knapp på ratten intryckt som du vill tilldela funktionen. Knappen på skärmen ändrar färg (markerad eller inringad av en orange linje). 3 Upprepa steg 1 och 2 för att registrera andra funktioner. (Endast tillgängligt när [Steering Control] är inställt på [Custom].)

OBS!

- Ansluten fjärrkontroll kan inte användas när inställningar görs även om vissa funktioner redan har registrerats. Använd knapparna på enheten.
- Om ett fel inträffar vid registreringen rensas all information som tidigare registrerats bort. Starta registreringen igen från början.
- Det kan hända att denna funktion inte finns på vissa fordon. Se supportsidan för mer information om kompatibiliteten för ditt fordon.

Driving Position

Väljer körningsposition för att optimera användbarheten av Apple CarPlay och Android Auto: [Left Side], [Right Side].

Tuning Steps (XAV-AX3200(E)/XAV-AX3200(E17)/XAV-AX3200(IN)/XAV-AX3250(EUR))

Ställer in FM/AM-mottagningssteg för ditt land eller region.

XAV-AX3200(E)/XAV-AX3200(E17)/XAV-AX3200(IN): [50kHz/9kHz], [100kHz/10kHz], [200kHz/10kHz]

XAV-AX3250(EUR): [50kHz/9kHz], [100kHz/9kHz]

SXM Reset (XAV-AX3200(UC)/XAV-AX3250(UC))

Initierar inställningarna för SiriusXM Connect Vehicle Tuner (förinställda kanaler/barnspärr): [Reset], [Cancel].

Factory Reset

Initierar alla inställningar till fabriksinställningar.

Firmware Version

Uppdaterar och bekräftar versionen av den fasta programvaran.

Open Source Licenses

Visar programvarulicenser.

Relaterade avsnitt

- Grundläggande inställningar
- Webbplatser för kundsupport

5-027-266-71(2) Copyright 2021 Sony Corporation

Mottagare för bilen

XAV-AX3200/XAV-AX3250

Ljudinställningar (Sound)

EXTRA BASS

Förstärker basljudet synkroniserat med volymnivån: [OFF], [1], [2].

EQ10/Subwoofer

Väljer en equalizerkurva och justerar subwoofernivån.

(Tillgängligt när källa valts.)

Alternativ	Information
EQ10	Väljer equalizerkurva: XAV-AX3200(UC)/XAV-AX3250(UC)/XAV-AX3250(EUR) [OFF], [R&B], [Rock], [Pop], [Hip-Hop], [Dance], [EDM], [Jazz], [Soul], [Country], [Custom] XAV-AX3200(E)/XAV-AX3200(E17) [OFF], [R&B], [Rock], [Pop], [Hip-Hop], [Dance], [EDM], [Jazz], [Regueton], [Salsa], [Custom] XAV-AX3200(IN) [Bollywood], [R&B], [Rock], [Pop], [Hip-Hop], [Dance], [EDM], [Jazz], [Regueton], [Custom], [OFF] [Custom] justerar equalizerkurvan: -6 till +6.
Subwoofer	Justerar subwoofers volymnivå: [OFF], -10 till +10.

Balance/Fader

Justerar balans-/toningsnivån.

Alternativ	Information
Balance	Justerar ljudbalansen mellan vänster och höger högtalare: [L15] till [R15].
Fader	Justerar ljudbalansen mellan främre och bakre högtalare: [Front15] till [Rear15].

Crossover

Justerar brytfrekvensen och subwoofersfasen.

Alternativ	Information
High Pass Filter	Väljer brytfrekvens för främre/bakre högtalare: [OFF], [50Hz], [60Hz], [80Hz], [100Hz], [120Hz].
Low Pass Filter	Väljer brytfrekvens för subwoofern: [OFF], [50Hz], [60Hz], [80Hz], [100Hz], [120Hz].
Subwoofer Phase	Väljer subwoofersfas: [Normal], [Reverse].

DSO (Dynamic Stage Organizer)

Förstärker ljudutgång: [OFF], [Low], [Middle], [High].

Volume Settings

Justerar volymnivån för varje källa.

Alternativ	Information
Media	Justerar volymen för media: 0 till 50.
Radio Announcements (XAV-AX3250(EUR))	Justerar volymen för radiomeddelanden: 0 till 50.
Phone Call	Justerar volymen för telefonsamtal: 0 till 50.
Ring Tone	Justerar volymen för ringsignalen: 0 till 50.
Voice Recognition	Justerar volymen för röstigenkänning: 0 till 50.
Navigation Guidance	Justerar volymen för navigeringsvägledning: 0 till 50.

OBS!

- När volyminställningarna justeras måste bilen parkeras på en säker plats eftersom ljudet kan vara för högt för att höra ljuden i omgivningen.

Phone Call Sound

Väljer högtalare för handsfreesamtal: [Front], [Rear], [All].

Guidance during Call

Aktiverar meddelanden från Apple CarPlay genom navigeringsvägledning eller larmsignaler under ett telefonsamtal: [ON], [OFF].

(Inte tillgängligt när Android Auto är ansluten.)

Relaterade avsnitt

- [Grundläggande inställningar](#)

Mottagare för bilen

XAV-AX3200/XAV-AX3250

Visuella inställningar (Visual)

Wallpaper

Skrivbordsunderlägget ändras genom att peka på önskad färg.

Ställa in ett foto som skrivbordsunderlägg (XAV-AX3200(UC)/XAV-AX3200(E)/XAV-AX3200(E17)/XAV-AX3200(IN)/XAV-AX3250(EUR))

Du kan också ställa in ditt favoritfoto som lagrats på en USB-enhet av typen MSC (Mass Storage Class) som skrivbordsunderlägg.

Vid anslutning av USB-enheten till USB-porten visas [You can import a photo from a USB device] på skärmen.

Tryck på [Import] och välj ditt favoritfoto.

(Endast tillgängligt när fotoinformationen är JPEG-filer på 6 MB eller mindre.)

Dimmer for Monitor & Illum.

Displayen och knappbelysningen dimmas: [OFF], [Auto], [ON].

([Auto] är endast tillgängligt när belysningskontrollen är ansluten och bilens strålkastare är tända.)

 (registrera/inställning) justerar ljusstyrkan när dimmern är aktiverad: -5 till +5.

Illum. Level on Monitor OFF

Knappbelysningen dimmas när skärmen är avstängd: [OFF], [1], [2], [3], [4].

Touch Screen Adjust

Pekskärmskalibreringen justeras om platsen du trycker på inte motsvarar rätt alternativ.

Relaterade avsnitt

- [Grundläggande inställningar](#)

Mottagare för bilen
XAV-AX3200/XAV-AX3250

BLUETOOTH-inställningar (Bluetooth)

Bluetooth Connection

BLUETOOTH-signalen aktiveras: [OFF], [ON], [Pairing] (växlar till standbyläge för ihopparning).

Bluetooth Device Info

Visar information om BLUETOOTH-enheten som är ansluten till enheten.
(Endast tillgänglig när [Bluetooth Connection] är inställt på [ON] och en BLUETOOTH-enhet är ansluten till enheten.)

Bluetooth Reset

Alla BLUETOOTH-relaterade inställningar, t.ex. ihopparningsinformation, samtalshistorik, historik om anslutna BLUETOOTH-enheter osv. initieras.

Relaterade avsnitt

- [Grundläggande inställningar](#)

Mottagare för bilen
XAV-AX3200/XAV-AX3250

Avbryta demonstrationsläget

- 1 Tryck på HOME, tryck sedan på [Settings].
- 2 Tryck på [General], tryck sedan på [Demo] för att ställa in på [OFF].
- 3 Tryck två gånger på  (tillbaka) för att avsluta inställningsmenyn.

Relaterade avsnitt

- [Allmänna inställningar \(General\)](#)

Mottagare för bilen
XAV-AX3200/XAV-AX3250

Uppdatera den fasta programvaran

Se supportsidan och följ sedan anvisningarna online för att uppdatera den fasta programvaran.

OBS!

- Ta inte bort USB-enheten under uppdateringen.

Relaterade avsnitt

- [Webbplatser för kundsupport](#)

Mottagare för bilen
XAV-AX3200/XAV-AX3250

Försiktighetsåtgärder

- Antennen matas ut automatiskt.
- När du lämnar över enheten till annan ägare eller gör dig av med bilen med enheten installerad, måste alla inställningar initieras till fabriksinställningar genom att utföra fabriksinställning.
- Undvik att skvätta vätska på enheten.

Noteringar gällande säkerhet

- Lokala trafiklagar och -bestämmelser måste följas.
- Vid körning
 - Titta inte på eller manövrera enheten eftersom det kan leda till att du distraheras och orsakar en olycka. Parkera bilen på en säker plats för att titta på eller manövrera enheten.
 - Använda inte inställningsfunktionen eller någon annan funktion som kan ta bort din uppmärksamhet från vägen.
 - När du backar bilen bör du vända dig om och titta noggrant runt omkring bilen för din säkerhet, även om den bakåtriktade kameran är ansluten. Lita inte helt på den bakåtriktade kameran.
- Vid manövrering
 - För inte in dina händer, fingrar eller främmande föremål i enheten eftersom det kan leda till personskada eller skada på enheten.
 - Förvara små delar utom räckhåll för barn.
 - Se till att använda säkerhetsbälten för att undvika skada vid händelse av att bilen plötsligt rör sig på ett oväntat sätt.

Förhindra olyckor

Bilder visas endast när du parkerat bilen och dragit åt handbromsen. Om bilen rör sig under videouppspelning visas följande försiktighetsmeddelande och det går inte att se på videon.

[Video blocked for your safety.]

Manövrera inte enheten eller titta på skärmen under bilkörning.

Noteringar om LCD-skärmen

- Utsätt inte LCD-skärmen för vatten eller vätskor av något slag. Detta kan orsaka ett fel.



- Tryck inte för hårt på LCD-skärmen eftersom det kan leda till att bilden förvrängs eller orsaka funktionsfel (dvs. bilden blir otydlig eller LCD-skärmen skadas).
- Tryck inte på skärmen annat än med dina fingrar eftersom det kan skada LCD-skärmen.
- Rengör LCD-skärmen med en torr, mjuk trasa. Använd inte lösningsmedel som bensen, thinner, speciella rengöringsmedel eller antistatiska sprejer.

- Enheten får inte användas utanför temperaturintervallet 0 °C till 40 °C.
- Det kan hända att bilden inte syns tydligt om bilen parkeras på en kall eller varm plats. Skärmen skadas däremot inte och bilden blir tydlig när temperaturen i bilen blir normal.
- Några fasta blå, röda eller gröna punkter kan dyka upp på skärmen. Dessa kallas för "ljusa punkter" och är något som kan ske med LCD-skärmar. LCD-skärmen är en precisionstillverkad enhet med fler än 99,99 % av segmenten funktionsdugliga. Det finns däremot en risk att en liten procentandel (vanligtvis 0,01 %) av segmenten inte lyser som de ska. Detta stör däremot inte visningen.

Noteringar om pekskärmen

- Enheten använder en motståndskraftig pekskärm. Tryck på skärmen direkt med fingertoppen.
- Denna enheten stöder inte flertrycksfunktion.
- Tryck inte på skärmen med vassa föremål som t.ex. en nål, penna eller fingernagel. Det går inte att använda en stylus-penna med denna enhet.
- Låt inte pekskärmen komma i kontakt med några föremål. Om du rör vid skärmen med annat än din fingertopp kan det hända att enheten inte svarar på rätt sätt.
- Utsätt inte enheten för starka stötar eftersom skärmen är gjord av glasmaterial. Om skärmen skulle råka spricka eller gå sönder får du inte röra vid den del som är trasig, eftersom det kan leda till personskada.
- Håll andra elektriska enheter borta från pekskärmen. De kan göra så att pekskärmen slutar fungera.

Om du har några frågor eller problem gällande denna enhet som inte tas upp i denna Hjälpguide, ska du kontakta närmaste Sony-återförsäljare.

Relaterade avsnitt

- [Allmänna inställningar \(General\)](#)

Mottagare för bilen

XAV-AX3200/XAV-AX3250

Format som stöds för USB-uppspelning

- WMA (.wma)^{*1 *2}
Bithastighet: 48 kbit/s - 192 kbit/s (stöd för varierbar bithastighet (VBR))^{*3}
Samplingsfrekvens^{*4}: 44,1 kHz
- MP3 (.mp3)^{*1 *2}
Bithastighet: 48 kbit/s - 320 kbit/s (stöd för varierbar bithastighet (VBR))^{*3}
Samplingsfrekvens^{*4}: 32 kHz, 44,1 kHz, 48 kHz
- AAC (.m4a)^{*1 *2}
Bithastighet: 40 kbit/s - 320 kbit/s (stöd för varierbar bithastighet (VBR))^{*3}
Samplingsfrekvens^{*4}: 8 kHz – 48 kHz
Bit per sampling (kvantiseringsbit): 16 bitar
- FLAC (.flac)^{*1 *6}
Samplingsfrekvens^{*4}: 8 kHz – 48 kHz
Bit per sampling (kvantiseringsbit): 16 bitar
- WAV (.wav)^{*1}
Samplingsfrekvens^{*4}: 8 kHz – 48 kHz
Bit per sampling (kvantiseringsbit): 16 bitar, 24 bitar
- Xvid (.avi)
Videokodec: MPEG-4 Advanced Simple Profile
Ljudkodec: MP3 (MPEG-1 Layer3)
Bithastighet: Max. 4 Mbps
Bildhastighet: Max. 30 fps (30p/60i)
Upplösning: Max. 1280 × 720^{*5}
- MPEG-4 (.mp4)
Videokodec: MPEG-4 Advanced Simple Profile, AVC Baseline Profile
Ljudkodec: AAC
Bithastighet: Max. 4 Mbps
Bildhastighet: Max. 30 fps (30p/60i)
Upplösning: Max. 1280 × 720^{*5}
- WMV (.wmv, .avi)^{*1}
Videokodec: WMV3, WVC1
Ljudkodec: MP3, WMA
Bithastighet: Max. 6 Mbps
Bildhastighet: Max. 30 fps
Upplösning: Max. 720 × 480^{*5}
- MKV (.mkv)
Videokodec: MPEG-4 Advanced Simple Profile, AVC Baseline Profile
Ljudkodec: MP3, AAC
Bithastighet: Max. 5 Mbps
Bildhastighet: Max. 30 fps
Upplösning: Max. 1280 × 720^{*5}

*1 Det går inte att spela upp upphovsrättsskyddade filer och flerkanalsljudfiler.

*2 Det går inte att spela upp DRM-filer (Digital Rights Management).

*3 Bithastigheter som inte är standard eller inte garanteras inkluderas beroende på samplingsfrekvensen.

*4 Samplingsfrekvensen överensstämmer eventuellt inte med alla avkodare.

- *5 Dessa värden indikerar den maximala upplösningen för video som kan spelas upp, och indikerar inte spelarens skärmapplösning.
Skärmapplösningen är 800 × 480.
- *6 Det går inte att visa taginformation.

OBS!

- Det kan hända att vissa filer inte går att spela upp även om enheten har stöd för filformatet.

5-027-266-71(2) Copyright 2021 Sony Corporation

Mottagare för bilen
XAV-AX3200/XAV-AX3250

Om iPhone

- **Kompatibla iPhone-modeller:**

iPhone SE (2:a generationen), iPhone 11 Pro Max, iPhone 11 Pro, iPhone 11, iPhone XS Max, iPhone XS, iPhone XR, iPhone X, iPhone 8 Plus, iPhone 8, iPhone 7 Plus, iPhone 7, iPhone SE, iPhone 6s Plus, iPhone 6s, iPhone 6 Plus, iPhone 6, iPhone 5s

- Användning av Made for Apple-märket betyder att ett tillbehör har utformats för anslutning specifikt till Apple-produkter som identifieras på märket och har certifierats av utvecklaren att uppfylla Apple-standarder vad gäller prestanda. Apple är inte ansvarigt för enhetens funktion eller överensstämmelse med säkerhets- och myndighetsstandard. Om detta tillbehör används med en Apple-produkt kan det påverka den trådlösa prestandan.

Mottagare för bilen
XAV-AX3200/XAV-AX3250

Notering om licens

Denna produkt innehåller programvara som Sony använder under ett licensavtal med ägaren av upphovsrätten. Upphovsrättens ägare kräver att vi meddelar innehållet i detta programvaruavtal till våra kunder. Mer information om programvarulicenser finns under [Settings] → [General] → [Open Source Licenses].

Om du har några frågor eller problem gällande denna enhet som inte tas upp i denna Hjälpguide, ska du kontakta närmaste Sony-återförsäljare.

Relaterade avsnitt

- [Allmänna inställningar \(General\)](#)

Mottagare för bilen
XAV-AX3200/XAV-AX3250

Underhåll

Byta litiumbatteriet (CR2025) i fjärrkontrollen (XAV-AX3200(UC)/XAV-AX3200(E)/XAV-AX3200(E17)/XAV-AX3200(IN)/XAV-AX3250(UC))

När batteriet börjar bli svagt minskar fjärrkontrollens räckvidd.

VAR FÖRSIKTIG

Batteriet kan explodera om du inte sätter i det på rätt sätt. Byt bara ut batteriet mot ett batteri av samma eller motsvarande typ.

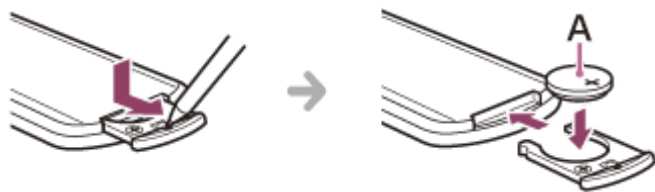

A: Litiumbatteri (CR2025) +-sidan vänd uppåt

OBS!

- Förvara litiumbatteriet utom räckhåll för barn. Kontakta genast läkare om någon skulle råka svälja batteriet.

Mottagare för bilen

XAV-AX3200/XAV-AX3250

Specifikationer

Skärm

Displaytyp	Bred LCD-skärm i färg
Mått	17,6 cm/ 6,95 tum
System	TFT aktiv matris
Antal bildpunkter	1 152 000 bildpunkter (800 × 3 (RGB) × 480)
Färgsystem	Automatiskt val av PAL/NTSC för CAMERA IN-terminal

Radio

XAV-AX3200(UC)/XAV-AX3250(UC):

FM

Mottagningsområde	87,5 MHz – 107,9 MHz
Användningskänslighet	7 dBf
Signal-till-brus-förhållande	70 dB (mono)
Separation vid 1 kHz	45 dB

AM

Mottagningsområde	530 kHz – 1 710 kHz
Känslighet	32 µV

XAV-AX3200(E)/XAV-AX3200(E17)/XAV-AX3200(IN):

FM

Mottagningsområde	87,5 MHz – 108,0 MHz (vid steg om 50 kHz) 87,5 MHz – 108,0 MHz (vid steg om 100 kHz) 87,5 MHz – 107,9 MHz (vid steg om 200 kHz)
FM-mottagningssteg	Kan växla mellan 50 kHz/100 kHz/200 kHz
Användningskänslighet	7 dBf
Signal-till-brus-förhållande	70 dB (mono)

Separation vid 1 kHz	45 dB
----------------------	-------

AM

Mottagningsområde	531 kHz – 1 602 kHz (vid steg om 9 kHz) 530 kHz – 1 710 kHz (vid steg om 10 kHz)
AM-mottagningssteg	Kan växla mellan 9 kHz/10 kHz
Känslighet	32 µV

XAV-AX3250(EUR):

DAB/DAB+

Mottagningsområde	174,928 MHz – 239,200 MHz
Antennterminal	Extern antennanslutning

FM

Mottagningsområde	87,5 MHz – 108,0 MHz (vid steg om 50 kHz) 87,5 MHz – 108,0 MHz (vid steg om 100 kHz)
FM-mottagningssteg	Kan växla mellan 50 kHz/100 kHz
Användningskänslighet	7 dBf
Signal-till-brus-förhållande	70 dB (mono)
Separation vid 1 kHz	45 dB

AM

Mottagningsområde	531 kHz – 1 602 kHz
Känslighet	32 µV

USB-spelare

Gränssnitt	USB (hög hastighet)
Maximal ström	1,5 A

A/V IN

Färgsystem	Automatiskt val av PAL/NTSC för A/V IN-terminal
------------	---

Trådlös kommunikation

Kommunikationssystem	BLUETOOTH-standard version 3.0
Utgång	BLUETOOTH-standard strömklass 2 (max. ledningsbunden +1 dBm)
Maximalt kommunikationsavstånd*1	Avstånd utan hinder ca. 10 m
Frekvensband	2,4 GHz-band (2,4000 GHz – 2,4835 GHz)
Modulationsmetod	FHSS
Kompatibla BLUETOOTH-profiler*2	A2DP (Advanced Audio Distribution Profile) 1.3 AVRCP (Audio Video Remote Control Profile) 1.3 HFP (Handsfree Profile) 1.6 PBAP (Phone Book Access Profile) 1.1
Motsvarande kodec	SBC, AAC

*1 Det verkliga avståndet kan variera beroende på faktorer som t.ex. hinder mellan enheterna, magnetfält runt mikrovågsugnar, statisk elektricitet, mottagningskänslighet, antennens prestanda, operativsystem, programvara m.m.

*2 BLUETOOTH-standardprofiler indikerar avsikten med BLUETOOTH-kommunikation mellan enheter.

Förstärkare

Utgångar	Högtalarutgångar
Högtalarimpedans	4 Ω – 8 Ω
Maximal uteffekt	55 W \times 4 (vid 4 Ω)

Allmänt

Strömkrav	Bilbatteri på 12 V DC (negativ jordning)
Märkströmsförbrukning	10 A
Mått (maximalt)	Ca. 178 mm \times 100 mm \times 139 mm (b/h/d)
Monteringsmått	Ca. 182 mm \times 111 mm \times 120 mm (b/h/d)
Vikt	Ca. 1,0 kg
Förpackningens innehåll	Huvudenhet (1) Delar för installation och anslutningar (1 uppsättning) Fjärrkontroll (1): RM-X170 (XAV-AX3200(UC))/XAV-AX3200(E)/XAV-AX3200(E17)/XAV-AX3200(IN)/XAV-AX3250(UC)
Alternativa tillbehör/utrustning	SiriusXM Connect Vehicle Tuner: SXV100, SXV200, SXV300 (XAV-AX3200(UC)/XAV-AX3250(UC))

Be din återförsäljare om mer information.

Rätt till ändring av design och specifikationer förbehålles.

Mottagare för bilen
XAV-AX3200/XAV-AX3250

Upphovsrätt



Med SiriusXM-Ready® kan du lyssna på reklamfri musik, all sport, samtal, komedi, nyheter, allt på en och samma plats. (SiriusXM Connect Tuner och abonnemang krävs. Säljs separat.)

Mer information hittar du på www.siriusxm.com.

SiriusXM och alla relaterade märken och logotyper är varumärken som tillhör Sirius XM Radio Inc. Med ensamrätt.

Bluetooth®-märket och dess logotyper är registrerade varumärken som ägs av Bluetooth SIG, Inc. och användning av sådana märken sker på licens från Sony Group Corporation och dess dotterbolag. Andra varumärken och varunamn tillhör respektive ägare.

Windows Media är antingen ett registrerat varumärke eller ett varumärke som tillhör Microsoft Corporation i USA och/eller andra länder.

Denna produkt är skyddad av viss immateriell egendomsrätt som tillhör Microsoft Corporation. Användning eller distribution av sådan teknik utanför produkten är inte tillåten utan licens från Microsoft eller ett auktoriserat Microsoft-dotterbolag.

Apple, iPhone och Lightning är varumärken som tillhör Apple Inc., registrerade i USA och i andra länder. Apple CarPlay är ett varumärke som tillhör Apple Inc.

IOS är ett varumärke eller registrerat varumärke som tillhör Cisco i USA och andra länder och används under licens.

Android, Android Auto, Google och Google Play är varumärken som tillhör Google LLC.

WebLink är ett registrerat varumärke som tillhör Abalta Technologies, Inc. i USA och är ett varumärke i andra länder.

DENNA PRODUKT ÄR LICENSIERAD UNDER LICENSEN FÖR MPEG-4 VISUAL-PATENTPORTFÖLJEN, FÖR PERSONLIG OCH ICKE-KOMMERSIELL ANVÄNDNING AV EN KONSUMENT FÖR AVKODNING AV VIDEO I ENLIGHET MED DEN MPEG-4 VISUAL-STANDARD ("MPEG-4-VIDEO") SOM KODATS AV EN KONSUMENT INBLANDAD I PERSONLIG OCH ICKE-KOMMERSIELL AKTIVITET OCH/ELLER SOM ERHÅLLITS FRÅN EN VIDEOLEVERANTÖR SOM LICENSIERATS AV MPEG LA FÖR ATT LEVERERA MPEG-4-VIDEO.

INGEN LICENS BEVILJAS ELLER ANTYDS FÖR NÅGOT ANNAT SYFTE.

YTTERLIGARE INFORMATION, INKLUSIVE SÅDAN SOM GÄLLER MARKNADSFÖRING, INTERNT OCH KOMMERSIELLT BRUK SAMT LICENSIERING, KAN ERHÅLLAS FRÅN MPEG LA, LLC. SE

[HTTP://WWW.MPEGLA.COM](http://WWW.MPEGLA.COM)

Alla andra varumärken är varumärken som tillhör sina respektive ägare.

Mottagare för bilen
XAV-AX3200/XAV-AX3250

Felsökning

Gör följande innan du begär reparationservice.

- Läs igenom relevanta instruktioner och felsökningsämnen i denna Hjälpguide.
- Det kan gå att lösa problem genom att uppdatera programvaran. När du installerar "Support by Sony"-appen på din smarttelefon kan du på ett smidigt sätt få information om programuppdateringar.
- Gå till webbplatsen för kundsupport.

Om inget av ovan fungerar bör du rådfråga din närmaste Sony-återförsäljare.

Relaterade avsnitt

- [Webbplatser för kundsupport](#)
- [Om "Support by Sony"-appen](#)

Mottagare för bilen
XAV-AX3200/XAV-AX3250

Ingen ljudsignal hörs.

- En extraförstärkare är ansluten och du använder inte den inbyggda förstärkaren.

Mottagare för bilen
XAV-AX3200/XAV-AX3250

Säkringen har skjutit. /Ett ljud hörs från enheten när du växlar tändningens position.

- Strömförsörjningskablarna är inte matchade korrekt med bilens tillbehörsuttag.

Mottagare för bilen
XAV-AX3200/XAV-AX3250

Visningen försvinner från/visas inte på skärmen.

- Skärmavstängningsfunktionen är aktiverad.
 - Tryck på valfri del av displayen för att starta den igen.
-

Relaterade avsnitt

- [Huvudenhet och fjärrkontroll](#)
- [Skärmvisningar](#)

Mottagare för bilen
XAV-AX3200/XAV-AX3250

Det går inte att välja menyalternativ.

- De menyalternativ som inte är tillgängliga är gråtonade.

Mottagare för bilen
XAV-AX3200/XAV-AX3250

USB-funktionerna fungerar inte som de ska.

- Använd inte en USB-förlängningskabel eftersom det kan leda till att signalkvaliteten försämras.
 - Använd en kortare USB-kabel när du ansluter USB-enheten eller byt USB-kabeln mot en ny.

Mottagare för bilen
XAV-AX3200/XAV-AX3250

Enheten kan inte manövreras.

- Håll HOME intryckt i minst 10 sekunder för att starta om enheten. Av säkerhetsskäl bör du inte starta om enheten samtidigt som du kör bil.

Mottagare för bilen
XAV-AX3200/XAV-AX3250

Den automatiskt inställda klockan är inte korrekt.

- Tidsinformationen i radiovågorna är inte korrekt.
 - Tryck på HOME, välj [Settings] → [General] → [Date/Time] → [Set Date/Time], ställ sedan in på [Manual].
Tryck sedan på  (registrera/inställning) och justera klockan manuellt.
-

Relaterade avsnitt

- [Allmänna inställningar \(General\)](#)

Mottagare för bilen

XAV-AX3200/XAV-AX3250

Pekskärmen reagerar inte som den ska när du trycker.

- Tryck endast på en del av pekskärmen åt gången. Om du trycker på två eller fler delar av pekskärmen samtidigt kommer pekskärmen inte att reagera på rätt sätt.
 - Kalibrera pekskärmen på displayen.
 - Tryck ordentligt på den tryckkänsliga skärmen.
-
-

Relaterade avsnitt

- [Visuella inställningar \(Visual\)](#)

Mottagare för bilen
XAV-AX3200/XAV-AX3250

Flertrycksfunktionen registreras inte.

- Denna enheten stöder inte flertrycksfunktion.

Mottagare för bilen
XAV-AX3200/XAV-AX3250

Radiomottagningen är dålig. /Statisk oljud hörs.

- Anslut antennen ordentligt.

Mottagare för bilen

XAV-AX3200/XAV-AX3250

Det går inte att ta emot stationer. (XAV-AX3200(E)/XAV-AX3200(E17)/XAV-AX3200(IN)/XAV-AX3250(EUR))

- Inställningen av mottagningssteg har raderats.
 - Ställ in mottagningsstegen igen.
-

Relaterade avsnitt

- [Allmänna inställningar \(General\)](#)

Mottagare för bilen
XAV-AX3200/XAV-AX3250

PTY visar [PTY not found.].

- Aktuell station är inte en RDS-station eller så är radiomottagningen dålig.

Mottagare för bilen
XAV-AX3200/XAV-AX3250

Seek startar efter några sekunders lyssnande. (XAV-AX3250(EUR))

- Stationen är inte en TP-station eller har svag signal.
 - Inaktivera TA.
-

Relaterade avsnitt

- [Använda radioalternativfunktioner](#)

Mottagare för bilen
XAV-AX3200/XAV-AX3250

Det hörs inga trafikmeddelanden. (XAV-AX3250(EUR))

- Aktivera TA.
 - Stationen sänder inte några trafikmeddelanden trots aktivering av TP.
 - Ställ in en annan station.
-
-

Relaterade avsnitt

- [Använda radioalternativfunktioner](#)

Mottagare för bilen
XAV-AX3200/XAV-AX3250

Det går inte att ta emot stationer.

- Se [No Station] för information om det inte går att ta emot DAB-signalen.
-

Relaterade avsnitt

- [DAB-radio \(XAV-AX3250\(EUR\)\)](#)

Mottagare för bilen
XAV-AX3200/XAV-AX3250

Inga trafikmeddelanden.

- Inaktivera DAB-meddelanden.
 - Trafikmeddelanden (TA) är inte tillgängliga när DAB-meddelanden har aktiverats.
-

Relaterade avsnitt

- [Använda DAB-alternativfunktioner](#)

Mottagare för bilen
XAV-AX3200/XAV-AX3250

Det finns ingen bild eller störningar finns i bilden.

- En anslutning har inte upprättats på rätt sätt.
 - Kontrollera anslutningen mellan denna enhet och annan utrustning och ställ in ingångsväljaren för utrustningen till källan som motsvarar denna enhet.
- Installationen är inte korrekt.
 - Installera enheten i en vinkel på mindre än 30° i en robust del av bilen.
- Parkeringskabeln (ljusgrön) är inte ansluten till handbromsens brytarkabel eller så har handbromsen inte aktiverats.
 - Kontrollera att parkeringskabeln är ordentligt ansluten till handbromsens brytarkabel, aktivera sedan handbromsen.

Mottagare för bilen
XAV-AX3200/XAV-AX3250

Bilden är för stor för skärmen.

- Bildförhållandet är låst för uppspelningskällan.

Mottagare för bilen

XAV-AX3200/XAV-AX3250

Det hörs inget ljud, ljudet gör uppehåll eller spricker.

- En anslutning har inte upprättats på rätt sätt.
 - Kontrollera anslutningen mellan denna enhet och ansluten utrustning och ställ in ingångsväljaren för utrustningen till källan som motsvarar denna enhet.
 - Installationen är inte korrekt.
 - Installera enheten i en vinkel på mindre än 30° i en robust del av bilen.
 - Enheten befinner sig i läget paus/snabbspolning bakåt/framåt.
 - Inställningarna för utgångarna har inte gjorts på rätt sätt.
 - Volymen är för låg.
 - ATT-funktionen är aktiverad.
 - Formatet stöds inte.
 - Kontrollera om enheten har stöd för detta format.
-

Relaterade avsnitt

- [Format som stöds för USB-uppspelning](#)

Mottagare för bilen
XAV-AX3200/XAV-AX3250

Ljudet är bullrigt.

- Håll kablar och sladdar på avstånd från varandra.

Mottagare för bilen
XAV-AX3200/XAV-AX3250

Vissa alternativ kan inte spelas upp.

- Anslut USB-enheten igen.

Mottagare för bilen
XAV-AX3200/XAV-AX3250

Det tar längre tid att spela en USB-enhet.

- USB-enheten innehåller stora filer eller filer med en komplicerad trädstruktur.

Mottagare för bilen
XAV-AX3200/XAV-AX3250

Ljudfiler kan inte spelas.

- USB-enheter som formaterats med andra filsystem än FAT12, FAT16, FAT32 eller exFAT stöds inte.*

* Denna enhet har stöd för FAT12, FAT16, FAT32 och exFAT, men vissa USB-enheter har inte stöd för alla dessa. Mer information finns i bruksanvisningen för varje USB-enhet eller så kan du kontakta tillverkaren.

Mottagare för bilen
XAV-AX3200/XAV-AX3250

Det går inte att spela upp på den smarttelefon som är ansluten till USB-porten.

- USB-anslutningen är endast tillgänglig för Android-telefoner och USB-enheter i MSC-läge.
När du använder en annan smarttelefon än en Android-telefon måste BLUETOOTH-anslutning upprättas.
-

Relaterade avsnitt

- [Förbereda en Bluetooth®-enhet](#)

Mottagare för bilen
XAV-AX3200/XAV-AX3250

Den andra BLUETOOTH-enheten kan inte identifiera denna enhet.

- Ställ in [Bluetooth Connection] till [ON].
 - Det går inte att identifiera enheten från en annan enhet när den ansluts till en BLUETOOTH-enhet. Avsluta aktuell anslutning och sök efter enheten från den andra enheten.
 - Du kanske måste radera denna enhet från historiken på den anslutna smarttelefonen eller mobiltelefonen beroende på vilken smarttelefon eller mobiltelefon du använder, och sedan para ihop dem igen.
-

Relaterade avsnitt

- [Förbereda en Bluetooth®-enhet](#)
- [BLUETOOTH-inställningar \(Bluetooth\)](#)

Mottagare för bilen
XAV-AX3200/XAV-AX3250

Anslutning är inte möjlig.

- Kontrollera ihoppnings- och anslutningsförfaranden i handboken till t.ex. den andra enheten och utför förfarandet igen.

Mottagare för bilen
XAV-AX3200/XAV-AX3250

Namnet på den enhet som identifieras visas inte.

- Det kan hända att det inte går att visa namnet beroende på den andra enhetens status.

Mottagare för bilen
XAV-AX3200/XAV-AX3250

Det hörs ingen ringsignal.

- Höj volymen när ett samtal tas emot.
 - Högtalarna är inte anslutna till enheten.
 - Anslut högtalarna till enheten. För att välja högtalare för ringsignal trycker du på HOME, tryck sedan på [Settings] och välj [Phone Call Sound] under [Sound].
-
-

Relaterade avsnitt

- [Ljudinställningar \(Sound\)](#)

Mottagare för bilen
XAV-AX3200/XAV-AX3250

Röstvolymen på den som pratar är för låg.

- Höj volymen under ett samtal.

Mottagare för bilen
XAV-AX3200/XAV-AX3250

Din samtalspartner tycker att volymen är för låg eller för hög.

- Justera [MIC Gain]-nivån.
-
-

Relaterade avsnitt

- [Tillgängliga funktioner under ett samtal](#)

Mottagare för bilen
XAV-AX3200/XAV-AX3250

Det hörs eko eller brus under telefonsamtal.

- Sänk volymen.
 - Ställ in [Speech Quality] på [Mode 1] eller [Mode 2].
 - Om det finns annat ljud i omgivningen förutom ljudet från telefonsamtalet som är högt kan du försöka sänka det ljudet.
 - Stäng fönstret om det hörs ljud från trafiken.
 - Sänk luftkonditioneringen om den låter högt.
-

Relaterade avsnitt

- [Tillgängliga funktioner under ett samtal](#)

Mottagare för bilen
XAV-AX3200/XAV-AX3250

Telefonens ljudkvalitet är dålig.

- Telefonens ljudkvalitet är beroende av mobiltelefonens mottagningsförhållanden.
 - Flytta bilen till en plats där mobiltelefonens signal förstärks, om mottagningen är dålig.

Mottagare för bilen
XAV-AX3200/XAV-AX3250

Volymen på ansluten BLUETOOTH-enhet är låg eller hög.

- Volymnivån skiljer sig åt beroende på BLUETOOTH-enheten.
 - Minska skillnaden i volymnivån mellan denna enhet och BLUETOOTH-enheten.
-
-

Relaterade avsnitt

- [Spela en BLUETOOTH-enhet](#)

Mottagare för bilen
XAV-AX3200/XAV-AX3250

Ljudet hoppar vid ljudströmning eller så misslyckas BLUETOOTH-anslutningen.

- Minska avståndet mellan enheten och BLUETOOTH-enheten.
- Plocka ur enheten ur fodralet under användning om BLUETOOTH-enheten förvaras i ett fodral som kan störa signalen.
- Flera BLUETOOTH-enheter eller andra enheter (t.ex. långvågsradioenheter) som sänder radiovågor används i närheten.
 - Stäng av andra enheter.
 - Öka avståndet mellan enheten och andra enheter.
- Uppspelningsljudet stoppas tillfälligt när enheten är ansluten till en mobiltelefon. Detta är inte något fel.

Mottagare för bilen
XAV-AX3200/XAV-AX3250

Det går inte att manövrera ansluten BLUETOOTH-enhet vid ljudströmning.

- Kontrollera att ansluten BLUETOOTH-enhet har stöd för AVRCP.

Mottagare för bilen
XAV-AX3200/XAV-AX3250

Vissa funktioner fungerar inte.

- Kontrollera så att anslutande enhet har stöd för funktionerna i fråga.

Mottagare för bilen
XAV-AX3200/XAV-AX3250

Ett samtal blir oavsiktligt besvarat.

- Anslutande telefon är inställd att svara på ett samtal automatiskt.
 - [Auto Answer] för enheten är inställt på [ON].
-
-

Relaterade avsnitt

- [Tillgängliga funktioner under ett samtal](#)

Mottagare för bilen
XAV-AX3200/XAV-AX3250

Ihopparring misslyckades på grund av en tidsbegränsning.

- Tidsbegränsningen för ihopparring kan vara kort beroende på anslutande enhet. Försök att para ihop enheterna inom begränsad tid.

Mottagare för bilen
XAV-AX3200/XAV-AX3250

Ihopparring fungerar inte.

- Det kanske inte går att para ihop enheten med en tidigare ihopparad BLUETOOTH-enhet efter att enheten initierats, om enhetens ihopparringsinformation finns på BLUETOOTH-enheten. Radera i sådana fall enhetens ihopparringsinformation från BLUETOOTH-enheten och para ihop dem igen.

Mottagare för bilen
XAV-AX3200/XAV-AX3250

BLUETOOTH-funktionen går inte att använda.

- Stäng av tändningen. Vänta en stund och vrid sedan tändningen till ACC-läget.

Mottagare för bilen
XAV-AX3200/XAV-AX3250

Inget ljud hörs i bilens högtalare vid handsfreesamtal.

- Om ljudet hörs i mobiltelefonen ställer du in att mobiltelefonen ska mata ut ljudet i bilens högtalare.

Mottagare för bilen
XAV-AX3200/XAV-AX3250

Det går inte att spela upp ansluten A/V-enhet.

- Kontrollera att A/V-kabeln är ordentligt ansluten till enheten.
- Se till att använda en miniuttagskabel (medföljer ej) för kabeldragning. Om andra kablar med andra kabelpositioner används kan det resultera i störning av bild och ljud.

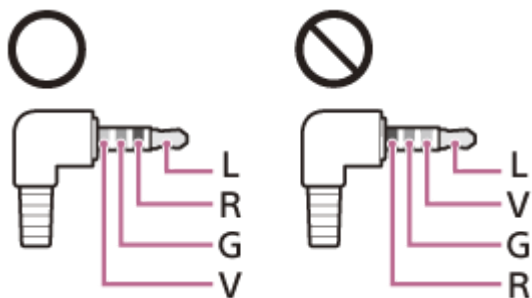

L: Vänster ljud (vit)
R: Höger ljud (röd)
V: Video (gul)
G: Jordning

Mottagare för bilen
XAV-AX3200/XAV-AX3250

En vuxenkanal spärras inte trots att inställningen av barnspärr har gjorts.

- Om du växlar till en vuxenkanal visas skärmen för inmatning av säkerhetskod. När du angett säkerhetskoden har du spärrat upp barnspärren för alla kanaler tills enheten stängs av eller du aktiverar barnspärren igen. Ställ in [Parental Control] på [Locked] för alternativet SXM (●●●) igen.

Relaterade avsnitt

- [Använda SXM-alternativfunktioner](#)

Mottagare för bilen
XAV-AX3200/XAV-AX3250

Ikonen Apple CarPlay visas inte på HOME-skärmen.

- Din iPhone är inte kompatibel med Apple CarPlay.
 - Se den handbok som följde med din iPhone, eller besök Apple CarPlay-webbsidan.
- Koppla från din iPhone från USB-porten och anslut den igen.
- Apple CarPlay är eventuellt inte tillgänglig i ditt land eller region.
- Se till att en certifierad Lightning-kabel används för att ansluta din iPhone och enheten.

Mottagare för bilen
XAV-AX3200/XAV-AX3250

Ikonen Android Auto visas inte på HOME-skärmen.

- Kontrollera din Android-telefon och godkänn ansvarsfriskrivning och tillstånd för att använda Android Auto på din Android-telefon.
- Det finns inget Android Auto-program installerat på din Android-telefon.
 - Ladda ner och installera Android Auto-programmet på din Android-telefon.
- Din Android-telefon är inte kompatibel med Android Auto.
 - Din Android-telefon måste ha stöd för Android Auto. Se den handbok som följde med din Android-telefon, eller besök Android Auto-webbsidan.
- Koppla från din Android-telefon från USB-porten och anslut den igen.
- Android Auto är eventuellt inte tillgänglig i ditt land eller region.

Mottagare för bilen

XAV-AX3200/XAV-AX3250

WebLink™ går inte att använda.

- Du måste installera "WebLink Host"-appen på din iPhone/Android-telefon.
 - Kontrollera följande sida och installera "WebLink Host"-appen.
<http://abaltatech.com/WL>
 - Kontrollera din iPhone/Android-telefon och godkänn ansvarsfriskrivning och tillstånd för att använda WebLink™ på din iPhone/Android-telefon.
- Koppla från din iPhone/Android-telefon från USB-porten och anslut den igen.
- Starta om din iPhone/Android-telefon.
- WebLink™ är eventuellt inte tillgänglig i ditt land eller region.

Mottagare för bilen
XAV-AX3200/XAV-AX3250

Inget ljud hörs. /Ljudet är lågt.

- Din iPhone/Android-telefon är inte ansluten till enheten via BLUETOOTH.
 - Upprätta en BLUETOOTH-anslutning.
- Volymnivån för [Bluetooth] är låg.
 - Justera volymnivån för [Bluetooth].

Mottagare för bilen
XAV-AX3200/XAV-AX3250

General

Cannot play this content.

- Det innehåll som valts går inte att spela upp eller så går det inte att hoppa över till nästa.
 - Det finns inte stöd för innehållets filformat. Kontrollera de filformat som stöds.

Device no response

- Enheten känner inte igen ansluten USB-enhet.
 - Anslut USB-enheten igen.
 - Kontrollera att USB-enheten har stöd för enheten.

No Playable Data

- Det finns ingen spelbar data på USB-enheten.
 - Ladda musikdata/filer på USB-enheten.

Overcurrent caution on USB.

- USB-enheten är överbelastad.
 - Koppla från USB-enheten.
 - Ett fel har inträffat med USB-enheten eller en enhet som inte stöds är ansluten.

USB device not supported

- Se supportsidan för mer information om kompatibiliteten för din USB-enhet.

USB hub not supported

- USB-hubbar stöds inte på denna enhet.

Relaterade avsnitt

- [Format som stöds för USB-uppspelning](#)
- [Webbplatser för kundsupport](#)

Mottagare för bilen
XAV-AX3200/XAV-AX3250

BLUETOOTH

Bluetooth device is not found.

- Enheten kan inte identifiera en anslutningsbar BLUETOOTH-enhet.
 - Kontrollera BLUETOOTH-inställningen på den anslutande enheten.
- Det finns ingen enhet i listan över registrerade BLUETOOTH-enheter.
 - Utför ihopparring med en BLUETOOTH-enhet.

Handsfree device is not available.

- En mobiltelefon är inte ansluten.
 - Anslut en mobiltelefon.

Relaterade avsnitt

- [Ihopparring och anslutning med en BLUETOOTH-enhet](#)
- [Ansluta till en ihopparad BLUETOOTH-enhet](#)

Mottagare för bilen
XAV-AX3200/XAV-AX3250

SiriusXM Connect Vehicle Tuner (XAV-AX3200(UC)/XAV-AX3250(UC))

Channel Locked Please Enter the Lock Code

- Den kanal du begärt är låst av radions Parental Control-funktion. Se "Ställa in barnspärr" för mer information om Parental Control-funktionen och hur du får tillgång till låsta kanaler.

Channel Not Available

- Kanalen du har begärt är inte en giltig SiriusXM-kanal eller så är den kanal du lyssnade på inte längre tillgänglig.
- Du kanske också ser detta meddelande kort när du först ansluter en ny SiriusXM Connect Vehicle Tuner. Besök www.siriusxm.com i USA eller www.siriusxm.ca i Kanada för information om SiriusXM-kanaler.

Channel Not Subscribed Call SiriusXM to Subscribe

- Kanalen du har begärt ingår inte i ditt SiriusXM-abonnemangspaket eller så ingår inte längre den kanal du lyssnade på i ditt SiriusXM-abonnemangspaket.

Om du har frågor gällande ditt abonnemangspaket eller om du vill prenumerera på denna kanal kan du kontakta SiriusXM.

I USA kan du aktivera online eller genom att ringa SiriusXM Listener Care:

- Besök www.siriusxm.com/activatenow
- Ring SiriusXM Listener Care på 1-866-635-2349

För abonnemang i Kanada kan du kontakta:

- Besök www.siriusxm.ca/activate
- Ring SiriusXM Customer Care på 1-888-539-7474

Check Antenna

- Radion har identifierat ett fel med SiriusXM-antennen.
- Det kan hända att antennkabeln antingen är frånkopplad eller skadad.
 - Kontrollera så att antennkabeln är ansluten till SiriusXM Connect Vehicle Tuner.
 - Leta efter skador och veck på antennkabeln.
 - Byt ut antennkabeln om den är skadad. SiriusXM-produkter finns tillgängliga hos din lokala bilstereoåterförsäljare eller online på <https://shop.siriusxm.com/all-parts/>

Check Tuner

- Radion har haft problem med att kommunicera med SiriusXM Connect Vehicle Tuner.
- Det kan hända att mottagaren är frånkopplad eller skadad.
 - Bekräfta att kabeln till SiriusXM Connect Vehicle Tuner är ordentligt ansluten till radion.

Incorrect Pass Code entered

- Inmatning av säkerhetskoden misslyckades.
 - Kontrollera så att säkerhetskoden matats in på rätt sätt.
 - Om du har glömt din säkerhetskod kan du utföra [SXM Reset] under [General]. Genom att utföra [SXM Reset] initieras alla SiriusXM-inställningar och det innehåll som sparats i SiriusXM Connect Vehicle Tuner.

No Signal

- SiriusXM Connect Vehicle Tuner har problem med att ta emot SiriusXM-satellitssignalen.

- Kontrollera så att ditt fordon befinner sig utomhus med klar sikt mot himlen.
- Kontrollera så att SiriusXM magnetmonterade antenn är fäst på en metallyta på utsidan av fordonet.
- Flytta bort SiriusXM-antennen från eventuella hinder.
- Leta efter skador och veck på antennkabeln.
- Läs installationshandboken till SiriusXM Connect Vehicle Tuner för mer information om installation av antennen.
- Byt ut antennkabeln om den är skadad. SiriusXM-produkter finns tillgängliga hos din lokala bilstereoåterförsäljare eller online på <https://shop.siriusxm.com/all-parts/>

Subscription Updated Press Enter to Continue

- Radion har identifierat en förändring av din SiriusXM-abonnemangsstatus.
 - Tryck på Enter för att rensa meddelandet.
Om du har frågor gällande ditt abonnemang kan du kontakta SiriusXM.
I USA kan du aktivera online eller genom att ringa SiriusXM Listener Care:
Besök www.siriusxm.com/activatenow
Ring SiriusXM Listener Care på 1-866-635-2349
För abonnemang i Kanada kan du kontakta:
Besök www.siriusxm.ca/activate
Ring SiriusXM Customer Care på 1-888-539-7474

Relaterade avsnitt

- [Ställa in barnspärr](#)
- [Allmänna inställningar \(General\)](#)

Mottagare för bilen
XAV-AX3200/XAV-AX3250

WebLink™

Please install and start the WebLink Host app on your phone. For more information visit www.abaltatech.com/wl

- Besök www.abaltatech.com/wl och kontrollera informationen.
-
-

Relaterade avsnitt

- [WebLink™](#)

Mottagare för bilen
XAV-AX3200/XAV-AX3250

DAB-radio (XAV-AX3250(EUR))

No Station

- Det går inte att ta emot DAB-signalen.
 - Utför automatisk kanalinställning.
 - Kontrollera anslutningen för DAB-antennen (medföljer ej).
 - Kontrollera så att [Antenna Power] är inställt på [ON].

Receiving

- Enheten väntar på att ta emot en DAB-station.
-

Relaterade avsnitt

- [Lyssna på DAB/DAB+-radio](#)
- [Använda DAB-alternativfunktioner](#)

Mottagare för bilen
XAV-AX3200/XAV-AX3250

Webbplatser för kundsupport

Du kan få åtkomst till följande webbplatser för kundsupport för att få supportinformation om ditt system.

För kunder i USA/Kanada/Latinamerika:

<https://www.sony.com/am/support>

För kunder i Europa:

<https://www.sony.eu/support>

För kunder i andra länder/regioner:

<https://www.sony-asia.com/support>

För kunder i USA

Om du har några frågor/problem om den här produkten kan du testa följande:

1. Läs felsökningen i denna Hjälpguide.
2. Kontakt (endast USA);
ring 1-800-222-7669
webbplats <https://www.SONY.com>

För kunder i Europa

Registrera din produkt online nu på:

<https://www.sony.eu/mysony>

Mottagare för bilen
XAV-AX3200/XAV-AX3250

Om "Support by Sony"-appen

När du installerar "Support by Sony"-appen på din smarttelefon kan du på ett smidigt sätt få information om programuppdateringar.

"Support by Sony"-appen - Hitta information och få meddelanden om din produkt:



- ✓ Nyheter och meddelanden
- ✓ Programuppdateringar
- ✓ Handledningar
- ✓ Tips och tricks

<https://sony.net/SBS>

Besök webbplatsen "Support by Sony" på sony.net/SBS och bokmärk modellnamnet för din enhet, "XAV-AX3200" eller "XAV-AX3250", när du besöker webbplatsen.