

車內接收器
XAV-AX3200/XAV-AX3250



若您遇到任何困難或有任何問題，請使用本說明書。

注意：上述畫面針對北美地區。實際產品視地區而異。

開始使用之前

組件與控制器指南

[主機和遙控器](#)

[畫面顯示](#)

[執行初始設定](#)

準備BLUETOOTH裝置

[準備Bluetooth®裝置](#)

[配對與連接BLUETOOTH裝置](#)

[連接已配對的BLUETOOTH裝置](#)

[使用後視攝影機](#)

收音機

收聽收音機

[收聽收音機](#)

[調諧](#)

[使用收音機選項功能](#)

收聽SiriusXM收音機 (XAV-AX3200(UC)/XAV-AX3250(UC))

[收聽SiriusXM收音機](#)

[調入SiriusXM的頻道](#)

[透過輸入頻道號碼調入頻道](#)

[從頻道清單或種類清單調入頻道](#)

[設定家長控制](#)

[使用SXM選項功能](#)

收聽DAB/DAB+收音機 (XAV-AX3250(EUR))

[收聽DAB/DAB+收音機](#)

[依電臺群組搜尋電臺](#)

[依電臺名稱搜尋電臺](#)

[使用DAB選項功能](#)

播放

[播放USB裝置](#)

[播放BLUETOOTH裝置](#)

[播放AV裝置](#)

搜尋並播放曲目

[重複播放和隨機播放](#)

[從清單畫面搜尋檔案](#)

[播放過程中的其他設定](#)

免持通話

[準備手機](#)

[接聽來電](#)

[撥打電話](#)

[通話時可用的操作](#)

實用功能

[Apple CarPlay](#)

[Android Auto™](#)

[WebLink™](#)

[使用手勢指令](#)

設定

[基本設定操作](#)

[一般設定 \(一般\)](#)

[聲音設定 \(聲音\)](#)

[視覺設定 \(視覺\)](#)

[BLUETOOTH設定 \(Bluetooth\)](#)

附加資訊

[取消示範模式](#)

[更新韌體](#)

[使用前注意事項](#)

[USB播放的支援格式](#)

[關於iPhone](#)

[授權的注意事項](#)

[保養](#)

[規格](#)

[版權](#)

故障排除

[故障排除](#)

一般情況

[無提示音。](#)

[保險絲已熔斷。/切換點火開關位置時，本機產生噪音。](#)

[畫面從螢幕上消失/未出現在螢幕上。](#)

[無法選擇選單項目。](#)

[USB功能無法正常運作。](#)

[無法操作本機。](#)

[自動設定的時鐘不準確。](#)

觸控螢幕

[觸控螢幕未對您的觸控位置正確反應。](#)

[無法辨識多點觸控。](#)

收音機

[收音機接收訊號不佳。/出現靜態雜訊。](#)

[無法接收電臺。\(XAV-AX3200\(E\)/XAV-AX3200\(E17\)/XAV-AX3200\(IN\)/XAV-AX3250\(EUR\)\)](#)

RDS

[PTY顯示\[找不到PTY。\]。](#)

[收聽幾秒後Seek開始。\(XAV-AX3250\(EUR\)\)](#)

[沒有路況報導。\(XAV-AX3250\(EUR\)\)](#)

DAB/DAB+收音機 (XAV-AX3250(EUR))

[無法接收電臺。](#)

[沒有路況報導。](#)

影像

[沒有影像或出現影像雜訊。](#)

[影像無法符合畫面。](#)

聲音

[沒有聲音、跳音或破音。](#)

[聲音有雜訊。](#)

USB播放

[無法播放項目。](#)

[USB裝置開始播放時間較長。](#)

[無法播放聲訊檔案。](#)

[無法播放連接USB連接埠的智慧型手機。](#)

BLUETOOTH

[其他BLUETOOTH裝置偵測不到本機。](#)

[不能連接。](#)

[偵測到的裝置名稱未出現。](#)

[沒有鈴聲。](#)

[來電者音量低。](#)

[通話的對方說音量太低或太高。](#)

[通話時產生回音或噪音。](#)

[電話音質不佳。](#)

[連接BLUETOOTH裝置的音量低或高。](#)

[聲訊串流期間出現跳音或BLUETOOTH連接失敗。](#)

[無法在聲訊串流期間控制已連接的BLUETOOTH裝置。](#)

[有些功能無效。](#)

[不小心開始通話。](#)

[逾時配對失敗。](#)

[無法配對。](#)

[無法操作BLUETOOTH功能。](#)

[在免持通話時沒有聲音從汽車揚聲器中輸出。](#)

AV播放

[無法播放連接的AV裝置。](#)

SiriusXM連接車輛調諧器 (XAV-AX3200(UC)/XAV-AX3250(UC))

[雖已設定家長控制，卻未封鎖成人頻道。](#)

Apple CarPlay

[HOME畫面上沒有出現Apple CarPlay圖示。](#)

Android Auto

[HOME畫面上沒有出現Android Auto圖示。](#)

WebLink™

[無法使用WebLink™。](#)

[沒有聲音。/聲音微弱。](#)

訊息

[一般](#)

[BLUETOOTH](#)

[SiriusXM連接車輛調諧器 \(XAV-AX3200\(UC\)/XAV-AX3250\(UC\) \)](#)

[WebLink™](#)

[DAB收音機 \(XAV-AX3250\(EUR\) \)](#)

支援網站

[客戶支援網站](#)

[關於“Support by Sony” App](#)

5-027-268-21(2) Copyright 2021 Sony Corporation

車內接收器
XAV-AX3200/XAV-AX3250

主機和遙控器

主機

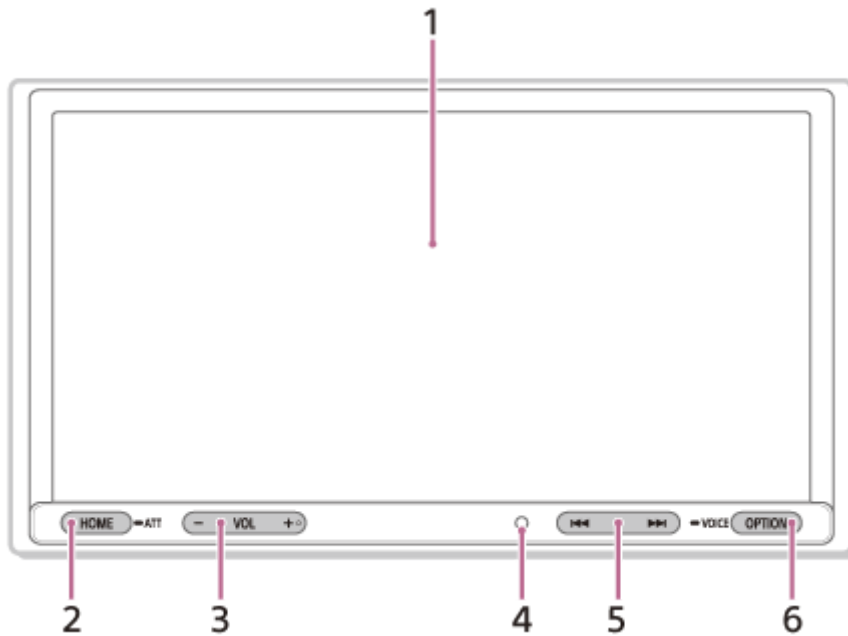

VOL (音量) + 按鈕有觸覺點。

RM-X170遙控器 (XAV-AX3200(UC)/XAV-AX3200(E)/XAV-AX3200(E17)/XAV-AX3200(IN)/XAV-AX3250(UC))

遙控器可用在聲訊控制操作上。關於選單的操作，請使用觸控螢幕。

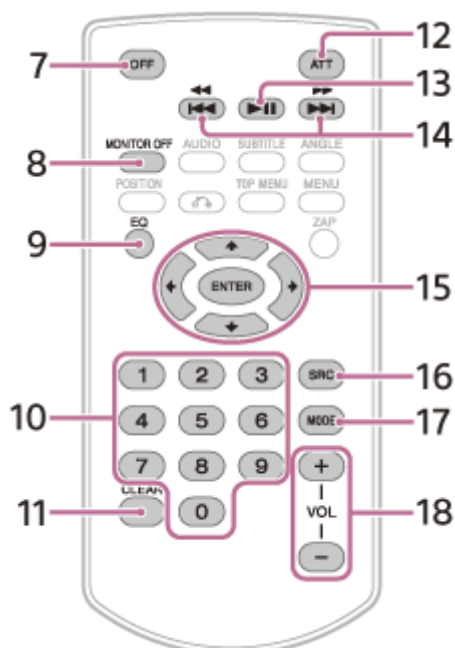

注意

- 不支援上圖中的白色按鈕。

使用前請取下絕緣膜。

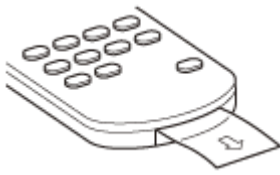

1. 顯示幕/觸控螢幕

2. HOME

顯示HOME畫面。

● ATT (衰減)

按住1秒以衰減聲音。

若要取消，請再次按住，或是按下VOL +。

3. VOL (音量) +/-

4. 遙控器接收器

5. ◀◀ / ▶▶ (前一個/下一個)

視選擇的音源而定，功能會不同：

[調頻器]：選擇預設電臺。

[SXM] (SiriusXM)：選擇預設頻道。(XAV-AX3200(UC)/XAV-AX3250(UC))

[DAB+]：選擇預設電臺。(XAV-AX3250(EUR))

[USB]：移至前一個/下一個檔案。

[Bluetooth]：移至前一個/下一個檔案。

按住以：

[調頻器]：自動調入電臺 (SEEK+/SEEK-)。

[DAB+]：選擇電臺 (當[Seek 者]設定為[A-Z]) /搜尋電臺 (當[Seek 者]設定為[電台群組])。(XAV-AX3250(EUR))

[USB]：快退/快進。

[Bluetooth]：快退/快進。

6. OPTION

顯示OPTION畫面。

● VOICE

按住以啟動Apple CarPlay和Android Auto的語音指令功能。

7. OFF

關閉音源。

8. MONITOR OFF

關閉螢幕。

若要重新開啟，再按一次。

9. EQ (等化器)

選擇等化器曲線。

10. 數字按鈕 (0至9)

11. CLEAR

12. ATT (衰減)

衰減聲音。再按一次可取消衰減。

13. ▶|| (播放/暫停)

14. ◀◀ / ▶▶ (前一個/下一個)

◀◀ / ▶▶ (快退/快進)

視選擇的音源而定，功能會不同：

[調頻器]：選擇預設電臺。

[SXM] (SiriusXM)：選擇預設頻道。(XAV-AX3200(UC)/XAV-AX3250(UC))

[DAB+]：選擇預設電臺。(XAV-AX3250(EUR))

[USB]：移至前一個/下一個檔案。

[Bluetooth]：移至前一個/下一個檔案。

按住以：

[調頻器]：自動調入電臺 (SEEK+/SEEK-)。

[DAB+]：選擇電臺 (當[Seek 者]設定為[A-Z]) /搜尋電臺 (當[Seek 者]設定為[電台群組])。(XAV-AX3250(EUR))

[USB]：快退/快進。

[Bluetooth]：快退/快進。

15. **← / ↑ / ↓ / →** (左/上/下/右)

視選擇的音源而定，功能會不同。

[調頻器]：選擇預設電臺或自動調入電臺。

[SXM] (SiriusXM)：選擇預設頻道或移至前一個/下一個頻道。(XAV-AX3200(UC)/XAV-AX3250(UC))

[USB]：選擇資料夾或移至前一個/下一個檔案。

ENTER

輸入所選項目。

16. **SRC (音源)**

改變音源。每次按下此按鈕，就會在目前顯示幕上的彈出畫面中顯示可選擇的音源。

17. **MODE**

選擇收音機波段。

18. **VOL (音量) +/-**

相關主題

- [畫面顯示](#)

車內接收器
XAV-AX3200/XAV-AX3250

畫面顯示

播放畫面：

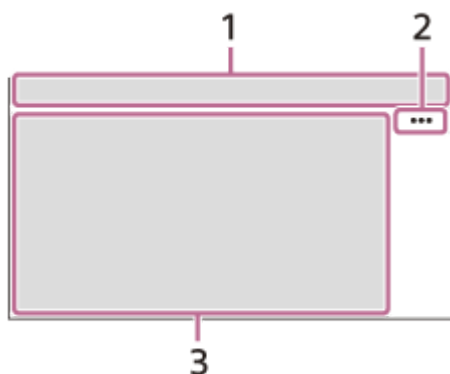

HOME畫面：

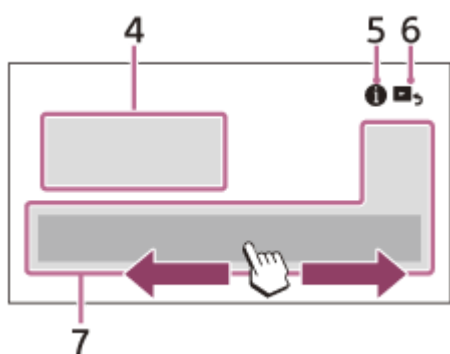

OPTION畫面：

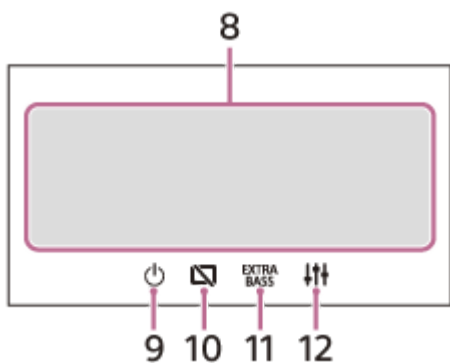

1.狀態指示

顯示幕上的圖示	詳細說明
 (衰減)	聲音衰減時亮起。
 (其他頻率)	AF (其他頻率) 可用時會亮起。(XAV-AX3250(EUR))
 (路況報導)	目前的交通資訊 (TA : 路況報導) 可用時會亮起。(XAV-AX3250(EUR))

顯示幕上的圖示	詳細說明
 (DAB報導)	DAB報導可用時會亮起。(XAV-AX3250(EUR))
 (DAB)	代表DAB收音機的訊號強度狀態。(XAV-AX3250(EUR))
 (SiriusXM)	代表已連接SiriusXM連接車輛調諧器的訊號強度狀態。(XAV-AX3200(UC)/XAV-AX3250(UC))
 (BLUETOOTH)	BLUETOOTH訊號開啟時亮起。正在連接時閃爍。
 (聲訊)	啟用A2DP (進階音訊發送模式) 以播放聲訊裝置時會亮起。
 (手機)	啟用HFP (免持模式) 以便使用免持通話時會亮起。
 (天線)	代表已連接手機的訊號強度狀態。
 (電池)	代表已連接手機的剩餘電力狀態。

2. ●●● (音源選項)

開啟音源選項選單。可以使用的項目視音源而定。

3. 應用程式特定區域

顯示播放控制鈕/指示符號，或顯示本機狀態。顯示的項目視音源而定。

4. 時鐘

顯示日期/時間設定中設定的時間。

5. ⓘ (智慧型手機連接說明) (XAV-AX3200(UC)/XAV-AX3200(E17)/XAV-AX3200(IN)/XAV-AX3250(UC))

顯示Apple CarPlay、Android Auto或WebLink™的連接說明。

6. ⏪ (返回播放畫面)

從HOME畫面切換到播放畫面。

7. 音源和設定選擇鍵

改變音源或進行各種設定。

輕彈以選擇設定圖示和其他圖示。

觸碰您要選擇的音源圖示。

XAV-AX3200(UC)/XAV-AX3250(UC) :

顯示幕上的圖示	名稱
	Android Auto
	Apple CarPlay
	調頻器
	SXM
	Bluetooth

顯示幕上的圖示	名稱
	USB
	WebLink
	後相機
	A/V IN
	電話
	設定

XAV-AX3250(EUR) :

顯示幕上的圖示	名稱
	Android Auto
	Apple CarPlay
	調頻器
	DAB+
	Bluetooth
	電話
	USB
	WebLink
	A/V IN
	後相機
	設定

XAV-AX3200(E)/XAV-AX3200(E17)/XAV-AX3200(IN) :

顯示幕上的圖示	名稱
	Android Auto*
	Apple CarPlay*
	調頻器
	Bluetooth
	電話
	USB
	WebLink*
	A/V IN

顯示幕上的圖示	名稱
	後相機
	設定

* 視國家或地區而定，可能無法使用。

8. 音源選擇鍵

變更聲音。

9. (待機)

將本機設定為待機模式 (USB 充電仍可用)。按下任意按鈕可恢復。

10. (螢幕關閉)

關閉螢幕。當螢幕關閉時，觸碰顯示畫面的任何部分可重新開啟。

11. (EXTRA BASS)

改變 EXTRA BASS 設定。

12. (EQ10/重低音)

改變 EQ10/重低音設定。

相關主題

- [一般設定 \(一般\)](#)
- [聲音設定 \(聲音\)](#)

車內接收器

XAV-AX3200/XAV-AX3250

執行初始設定

在第一次使用本機前、更換汽車電池或改變連接後，必須執行初始設定。
開啟本機時，如果初始設定畫面沒有出現，請執行原廠重設以初始化本機。

- 1 觸碰[語言]，然後設定顯示語言。
- 2 反覆觸碰[示範]並選擇[關]以停用示範模式。
- 3 觸碰[設定日期/時間]，然後設定日期和時間。
XAV-AX3250(EUR)：跳到步驟5。
- 4 設定日期和時間後，觸碰[確定]。
XAV-AX3200(E)/XAV-AX3200(E17)/XAV-AX3200(IN)：繼續進行步驟5。
XAV-AX3200(UC)/XAV-AX3250(UC)：跳到步驟6。
- 5 觸碰[調諧步驟]，然後設定FM/AM調諧間隔。(XAV-AX3200(E)/XAV-AX3200(E17)/XAV-AX3200(IN)/XAV-AX3250(EUR))
- 6 若要返回之前的顯示，觸碰  (返回)，然後觸碰[確定]。
出現啟動注意事項。
- 7 閱讀啟動注意事項後，如果您接受所有條件，請觸碰[關閉]。
設定完成。

可在設定選單中進一步調整此設定。

相關主題

- [一般設定 \(一般\)](#)
- [聲音設定 \(聲音\)](#)
- [視覺設定 \(視覺\)](#)
- [BLUETOOTH設定 \(Bluetooth\)](#)

車內接收器

XAV-AX3200/XAV-AX3250

準備Bluetooth®裝置

視智慧型手機、手機和聲訊裝置等BLUETOOTH相容裝置（以下稱為“BLUETOOTH裝置”，除非另有說明）而定，您可以聆聽音樂或執行免持通話。關於連接的詳細說明，請參閱裝置附送的使用說明書。連接裝置前，請降低本機音量；否則可能造成聲音變大。

相關主題

- [配對與連接BLUETOOTH裝置](#)
- [連接已配對的BLUETOOTH裝置](#)

車內接收器
XAV-AX3200/XAV-AX3250

配對與連接BLUETOOTH裝置

第一次連接BLUETOOTH裝置時，需要互相註冊（稱為“配對”）。配對可讓本機和其他裝置辨識對方。

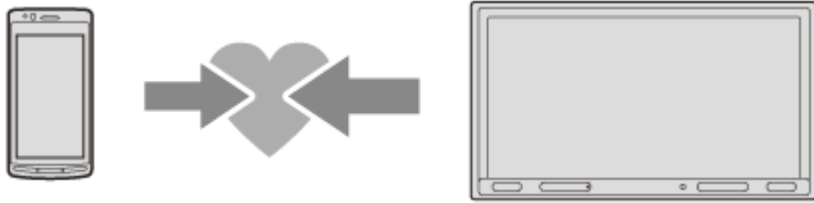

- 1 將BLUETOOTH裝置放置在距離本機1 m之內。
- 2 按HOME，然後觸碰[設定]。
- 3 觸碰[Bluetooth]。
- 4 觸碰[Bluetooth連接]，然後觸碰[開]。
BLUETOOTH訊號開啟，而且本機狀態列中會亮起  (BLUETOOTH)。
- 5 觸碰[配對]。
本機處於配對待機模式時，  (BLUETOOTH) 閃爍。
- 6 在BLUETOOTH裝置上執行配對，以便偵測本機。
- 7 選擇BLUETOOTH裝置顯示幕上出現的您的機型名稱。
如果您的機型名稱沒有出現，重複步驟5開始的操作。
如果出現確認連接的顯示畫面，請操作BLUETOOTH裝置以核可連接，然後觸碰本機和/或BLUETOOTH裝置上的[確定]。
- 8 如果需要在BLUETOOTH裝置上輸入密碼*，則輸入[0000]。
配對完成時，  (BLUETOOTH) 持續亮起。
* 視BLUETOOTH裝置而定，密碼也可能稱為“密碼金鑰”、“PIN碼”、“PIN號”、“密鑰”等。
- 9 在要建立BLUETOOTH連接的BLUETOOTH裝置上選擇本機。
 (手機) 或  (聲訊) 會在連接完成時亮起。

注意

- 本機一次只能連接一個BLUETOOTH裝置。
- 若要中斷BLUETOOTH連接，請從本機或BLUETOOTH裝置關閉連接。

- 執行Apple CarPlay或Android Auto時，無法進行BLUETOOTH配對。

5-027-268-21(2) Copyright 2021 Sony Corporation

車內接收器
XAV-AX3200/XAV-AX3250

連接已配對的BLUETOOTH裝置

若要使用已配對的裝置，需要連接本機。有些已配對的裝置會自動連接。



- 1 按HOME，然後觸碰[設定]。
- 2 觸碰[Bluetooth]。
- 3 觸碰[Bluetooth連接]，然後觸碰[開]。
確定  (BLUETOOTH) 在本機狀態列上亮起。
- 4 在BLUETOOTH裝置上啟用BLUETOOTH功能。
- 5 操作BLUETOOTH裝置以連接至本機。
 (手機) 或  (聲訊) 在狀態列上亮起。

若要從本機連接上次連接的裝置

若在BLUETOOTH訊號啟動時將點火開關打開，本機將搜尋上次連接的BLUETOOTH裝置，並且自動進行連接。

注意

- 串流BLUETOOTH聲訊時，您無法從本機連接至手機。請從手機連接至本機。

若要在免持通話期間擷取語音

必須安裝麥克風 (附送)。

車內接收器

XAV-AX3200/XAV-AX3250

使用後視攝影機

- 使用前需要安裝後視攝影機（非附送）。
- 在以下情況，會顯示連接CAMERA IN端子的後視攝影機畫面：
 - － 後照燈亮起（或變速桿設定為R（倒車）位置）。
 - － 按HOME，然後觸碰[後相機]。

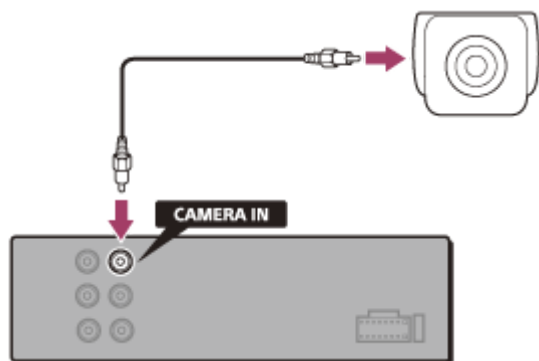

車內接收器
XAV-AX3200/XAV-AX3250

收聽收音機

按HOME，然後觸碰[調頻器]。

接收控制鈕/指示符號

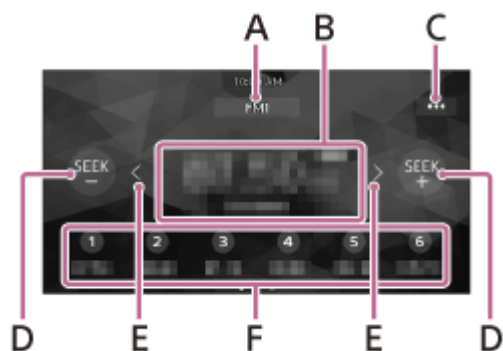

A. 目前波段

變更波段 (FM1、FM2、FM3、AM1或AM2)。

B. 目前頻率、節目服務名稱*、RDS (收音機資料系統) 指示*

* 只有在RDS接收過程中可用。

C. ●●● (收音機選項)

開啟收音機選項選單。

D. SEEK-/SEEK+

自動調入。

E. < / > (左/右)

手動調入。

按住以連續跳過頻率。

F. 預設號碼

選擇預設電臺。向右/向左撥動以顯示其他預設電臺。

按住可將目前頻率儲存到該預設中。

車內接收器

XAV-AX3200/XAV-AX3250

調諧

1 選擇想要的波段 (FM1、FM2、FM3、AM1或AM2) 。

2 進行調諧。

若要自動調諧

觸碰SEEK-/SEEK+。

當本機接收到一個電臺時，掃描停止。

若要手動調諧

按住 </> (左/右) 找到近似的頻率，然後反覆觸碰 </> (左/右) 微調到想要的頻率。

若要手動儲存

當接收到您要儲存的電臺時，按住想要的預設號碼。

若要接收已儲存的電臺

選擇波段，然後觸碰想要的預設號碼。

相關主題

- [收聽收音機](#)

車內接收器
XAV-AX3200/XAV-AX3250

使用收音機選項功能

觸碰畫面右上方的 ●●● (選項) 可以使用以下功能。



[BTM (最佳調校記憶體)]

將各電臺按其頻率順序儲存到預設號碼之中。可以儲存18個FM電臺以及12個AM電臺作為預設電臺。

[AF] (XAV-AX3250(EUR))

選擇[開]以連續重新調入網路中訊號最強的電臺。
(只有在FM接收過程中可用。)

[TA] (XAV-AX3250(EUR))

選擇[開] 以接收目前提供的交通資訊或交通節目 (TP) 。
(只有在FM接收過程中可用。)

[Regional] (XAV-AX3250(EUR))

選擇[開]可使電臺保持在AF功能設定為開啟時您正在收聽的電台。如果您離開這個地區節目的接收區域，請選擇[關]。此功能不適用於英國和某些區域。
(只有在FM接收過程中可用。)

[PTY]

從PTY清單中選擇一個節目類型以搜尋廣播所選節目類型的電臺。
(只有在FM接收過程中可用。)

若要接收緊急通知 (XAV-AX3250(EUR))

AF或TA功能開啟時，緊急通知會自動中斷目前選擇的音源。

相關主題

- [收聽收音機](#)

車內接收器
XAV-AX3200/XAV-AX3250

收聽SiriusXM收音機

按HOME，然後觸碰[SXM]。

若要啟用SiriusXM訂閱

只有SiriusXM能將更多您喜愛聆聽的內容全都集中在一處。提供140多個頻道，包括非商業音樂，以及最優質的體育、新聞、談話、喜劇和娛樂性廣播節目。歡迎來到衛星廣播的精彩世界。需要SiriusXM連接車輛調諧器和訂閱。關於更多資訊，請瀏覽

www.siriusxm.com

安裝SiriusXM連接車輛調諧器和天線後，按HOME，然後觸碰[SXM]。您應該能夠在頻道1上聽到SiriusXM預覽頻道。確認您可以聽到預覽頻道後，選擇頻道0以尋找收音機的收音機ID。此外，收音機ID位於SiriusXM連接車輛調諧器與其包裝的底部。您需要此號碼才能啟用訂閱。請寫下數字以便參考。

注意

- SiriusXM收音機ID不包含字母I、O、S或F。

若要顯示SiriusXM收音機ID

1. 按HOME，然後觸碰[SXM]。
2. 觸碰 **...** (選項)，然後選擇[頻道直接選擇]。
3. 輸入[000]，然後觸碰[確定]。

在美國，您可以線上啟用或致電SiriusXM聽眾服務中心：

- 瀏覽www.siriusxm.com/activatenow
- 致電SiriusXM聽眾服務中心，電話號碼為1-866-635-2349

加拿大訂閱請聯絡：

- 瀏覽www.siriusxm.ca/activate
- 致電SiriusXM客戶服務中心，電話號碼為1-888-539-7474

作為啟用流程的一環，SiriusXM衛星將向您的收音機傳送啟用訊息。當收音機偵測到已接收啟用訊息時，收音機將顯示：[訂閱內容已更新。請按輸入繼續。]。訂閱後，您可以調入訂閱方案中的頻道。

注意

- 啟用流程通常需要10到15分鐘，但有時可能需要長達一小時。
- 您的收音機需開啟並能接收SiriusXM訊號，以便接收啟用訊息。

車內接收器

XAV-AX3200/XAV-AX3250

調入SiriusXM的頻道

接收控制鈕/指示符號

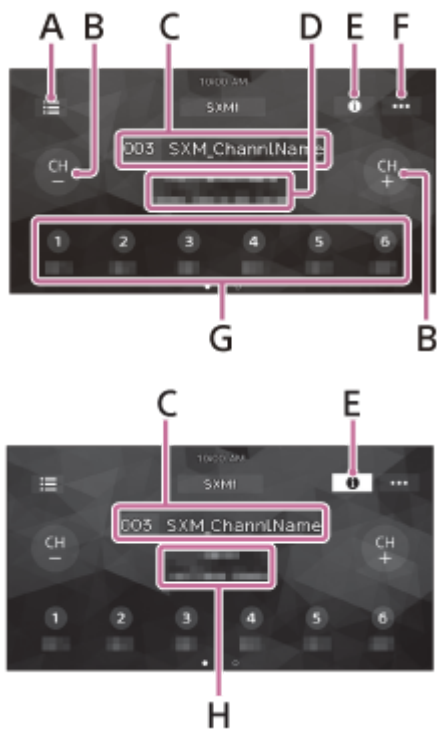

A. ☰ (清單)

開啟頻道清單或種類清單。

B. CH- (前一個頻道) / CH+ (下一個頻道)

選擇頻道。

C. 頻道編號、頻道名稱

D. 演出者姓名、歌曲標題

E. ⓘ (資訊)

切換頻道資訊。

F. ⋮ (SXM選項)

開啟SXM選項選單。

G. 預設號碼

選擇預設頻道。向右/向左撥動以顯示其他預設頻道。

按住可將目前頻道儲存到該預設中。

H. 種類名稱、內容資訊

車內接收器
XAV-AX3200/XAV-AX3250

透過輸入頻道號碼調入頻道

- 1 在SiriusXM收音機畫面上觸碰含有頻道編號和頻道名稱的區域。



或者，按遙控器上的ENTER。

- 2 輸入頻道號碼，然後觸碰[確定]。

也可以使用數字按鈕（0至9）輸入，然後按遙控器上的ENTER。

相關主題

- [調入SiriusXM的頻道](#)

車內接收器
XAV-AX3200/XAV-AX3250

從頻道清單或種類清單調入頻道

- 1 觸碰SiriusXM收音機畫面上的☰（清單）。



出現種類清單。

- 2 觸碰想要的種類。
若要從頻道清單調入，請觸碰[All Channels]。
- 3 觸碰想要的頻道。

車內接收器
XAV-AX3200/XAV-AX3250

設定家長控制

家長控制功能讓您可限制對具有成人內容的SiriusXM頻道的使用。啟用後，家長控制功能需要您輸入密碼才能調入鎖定頻道。有關設定密碼和鎖定頻道的資訊，請參見下文。

- 1 觸碰SiriusXM收音機畫面上的 ●●● (選項)，然後觸碰[父母控制]。



出現密碼輸入顯示畫面。

- 2 觸碰數字鍵輸入4位數密碼，然後觸碰[確定]。

出現確認密碼顯示畫面。

- 3 再次輸入4位數密碼，然後觸碰[確定]。

使用家長控制，並鎖定頻道。

若要解鎖頻道/若要再次鎖定頻道

1. 觸碰 ●●● (選項)，然後觸碰[父母控制]。
出現密碼輸入顯示畫面。
2. 觸碰數字鍵輸入4位數密碼，然後觸碰[確定]。

若要變更密碼

1. 觸碰 ●●● (選項)，並觸碰[密碼變更]，然後輸入目前密碼。
2. 輸入新密碼，然後觸碰[確定]。
出現確認密碼顯示畫面。
3. 再次輸入新密碼，然後觸碰[確定]。

車內接收器
XAV-AX3200/XAV-AX3250

使用SXM選項功能

觸碰SiriusXM收音機畫面上的 ●●● (選項) 可以使用以下功能。



[頻道直接選擇]

透過直接輸入頻道號碼調入想要的頻道。

[父母控制]

將家長鎖定設定為開啟或關閉。

[密碼變更]

變更父母控制功能的密碼。

車內接收器
XAV-AX3200/XAV-AX3250

收聽DAB/DAB+收音機

按HOME，然後觸碰[DAB+]。

提示

- 依DAB天線（非附送）類型而定，將[天線功率]設定為[開]（預設）或[關]。
- 執行原廠重設後，第一次選擇[DAB+]時，自動開始自動調諧。允許自動調諧完成。（如果中斷，下次選擇[DAB+]時將再次開始自動調諧。）如果自動調諧未儲存DAB電臺，觸碰☰（清單）的[Auto Tune]以調諧。

接收控制鈕/指示符號

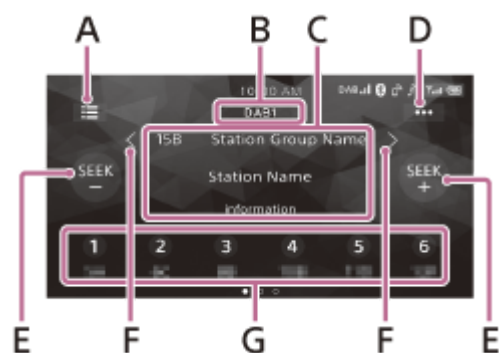

A. ☰（清單）
開啟電臺清單。

B. 目前波段
變更波段（DAB1、DAB2或DAB3）。

C. 電臺群組名稱、電臺名稱

D. ☰（DAB選項）
開啟DAB選項選單。

E. SEEK-/SEEK+
搜尋電臺。

F. </>（左/右）
搜尋電臺群組。
（只有當[Seek 者]設定為[電台群組]時才能使用。）

G. 預設號碼
選擇預設電臺。向右/向左撥動以顯示其他預設電臺。
按住可將目前電臺儲存到該預設中。

相關主題

- [使用DAB選項功能](#)

車內接收器

XAV-AX3200/XAV-AX3250

依電臺群組搜尋電臺

在操作前，將[Seek 者]設定為[電台群組]，以依電臺群組搜尋。

1 觸碰SEEK+/-搜尋電臺。

當本機接收到一個電臺時，掃描停止。搜尋直到接收到想要的電臺。

若要搜尋電臺群組

按住 </> (左/右) 搜尋電臺群組，顯示想要的電臺群組時放開。

若要手動儲存電臺

當接收到您要儲存的電臺時，按住想要的預設號碼。

若要接收已儲存的電臺

觸碰想要的預設號碼。

相關主題

- [使用DAB選項功能](#)

車內接收器

XAV-AX3200/XAV-AX3250

依電臺名稱搜尋電臺

在操作前，將[Seek 者]設定為[A-Z]，以依電臺名稱搜尋。

- 1 觸碰  (清單)。
出現電臺清單。
- 2 觸碰想要的電臺。

若要從播放畫面搜尋

觸碰SEEK+/-切換至前一個/下一個電臺。

若要更新電臺清單

觸碰  (清單)，然後觸碰[Auto Tune]。

相關主題

- [使用DAB選項功能](#)

車內接收器
XAV-AX3200/XAV-AX3250

使用DAB選項功能

觸碰DAB/DAB+收音機畫面上的 **...** (選項) 可以使用以下功能。



[Seek 者]

設定電臺搜尋模式：[A-Z] (依電臺名稱搜尋)、[電台群組] (依電臺群組搜尋)。

[Announce]

啟用DAB通知時中斷目前選擇的音源：[開]、[關]。
在DAB報導期間，音量調整為RDS中的TA所設定的電平。

[Soft Link]

當目前節目的訊號太弱而無法接收時，自動搜尋並轉到相同或類似的節目：[開]、[關]。
“Hard Link”遵循相同節目， “Soft Link”遵循類似節目。

Soft Link	DAB/FM
關	僅限Hard Link
開	Hard Link/Soft Link

[資訊]

顯示目前選取的電臺群組名稱、電臺名稱、電臺的PTY類型等。

[天線功率]

供電至DAB天線輸入端子：[開]、[關]。

相關主題

- [使用收音機選項功能](#)

車內接收器

XAV-AX3200/XAV-AX3250

播放USB裝置

可以使用符合USB標準的MSC (大量儲存等級) 類型USB裝置*。

* 如USB快閃磁碟機、數位媒體播放機

注意

- 關於USB裝置相容性的詳細說明，請瀏覽支援網站。
- 檢查USB播放的支援檔案格式。

- 1 降低本機音量。
- 2 將USB裝置連接到USB連接埠。
- 3 按HOME，然後觸碰[USB]。
開始播放。

若要移除USB裝置

關閉本機或把點火開關旋轉至ACC關閉位置，然後移除USB裝置。

相關主題

- [USB播放的支援格式](#)
- [客戶支援網站](#)

車內接收器
XAV-AX3200/XAV-AX3250

播放BLUETOOTH裝置

您可以在支援BLUETOOTH A2DP (進階音訊發送模式) 的外接裝置上播放內容。



- 1 與聲訊裝置建立BLUETOOTH連接。
- 2 按HOME，然後觸碰[Bluetooth]。
- 3 操作聲訊裝置開始播放。

注意

- 視聲訊裝置而定，如標題、曲目編號/時間和播放狀態等資訊可能不會在本機上顯示。
- 即使在本機上更改音源，聲訊裝置的播放並不會停止。
- 執行Apple CarPlay時，無法進行BLUETOOTH配對。

若要使BLUETOOTH裝置的音量電平與其他音源一致

您可以減少本機和BLUETOOTH裝置間的音量電平差：

在播放過程中，觸碰 ●●● (選項)，然後將[輸入電平]設定為-6至+6之間。

相關主題

- [連接已配對的BLUETOOTH裝置](#)

車內接收器

XAV-AX3200/XAV-AX3250



播放A/V裝置

- 1 關閉A/V裝置。
- 2 降低本機音量。
- 3 將A/V裝置連接到本機上的A/V IN端子。
- 4 按HOME，然後觸碰[A/V IN]。
- 5 開啟A/V裝置。
開始播放。

車內接收器

XAV-AX3200/XAV-AX3250

重複播放和隨機播放

1 在播放過程中，反覆觸碰  (重複) 或  (隨機)，直到出現想要的播放模式。

在所選的播放模式下開始播放可能需要一點時間。

視選擇的音源和連接裝置而定，可用的播放模式會不同。

車內接收器

XAV-AX3200/XAV-AX3250

從清單畫面搜尋檔案

- 1 在USB播放過程中，觸碰  (清單)。

出現目前播放項目的清單畫面。

將USB裝置連接到USB連接埠時，觸碰  (聲訊) 或  (視訊) 以依檔案類型列出清單。



- 2 觸碰想要的項目。

開始播放。

車內接收器
XAV-AX3200/XAV-AX3250

播放過程中的其他設定

從連接A/V IN端子的A/V裝置或連接USB連接埠的USB裝置播放視訊時，觸碰 ●●● (選項) 可以使用進一步的設定。可以使用的項目視音源而定。

Picture EQ

根據您的喜好調節畫質：[動態]、[標準]、[劇院]、[自訂]。(只有在使用駐車煞車時才能使用。)

比例

選擇本機螢幕的畫面比例。(只有在使用駐車煞車時才能使用。)

項目	詳細說明
正常	以原始尺寸顯示4:3畫面，並以邊條填滿16:9的螢幕。
縮放	顯示已轉換為4:3信箱格式的16:9畫面。
完整	以原始尺寸顯示16:9畫面。
字幕	將字幕填滿螢幕時，水平放大畫面。

音訊輸入等級

調節本機和連接裝置間的音量電平差：-10到+15。(只有在使用駐車煞車時才能使用。)

車內接收器
XAV-AX3200/XAV-AX3250

準備手機

若要使用手機，將其與本機連接。



注意

- 在Apple CarPlay或Android Auto功能啟動時，無法使用免持通話功能。在此情況下，請使用應用程式的免持通話功能。

相關主題

- [準備Bluetooth®裝置](#)

車內接收器
XAV-AX3200/XAV-AX3250

接聽來電

- 1 接聽來電時，觸碰  (通話) 。
開始通話。

注意

- 鈴聲和聽筒聲音從前揚聲器中輸出。若要選擇免持通話的揚聲器，按HOME，然後觸碰[設定]並選擇[聲音]中的[手機通話音效]。

若要拒絕/結束通話

觸碰  (結束通話) 。

相關主題

- [準備手機](#)

撥打電話

1 按HOME，然後觸碰[電話]。

2 觸碰BLUETOOTH電話顯示上的通話圖示之一。

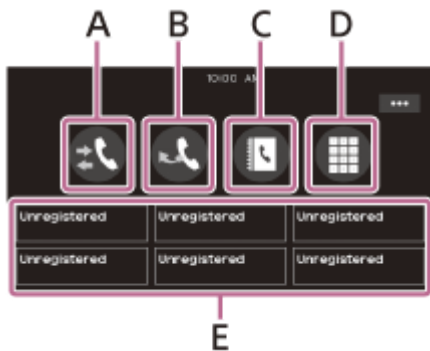

A. 📞 (通話記錄)*

從通話記錄清單中選擇聯絡人。本機儲存最近20通電話。

B. 📞 (重撥)

自動撥打電話給上次撥出的聯絡人。

C. 👤 (聯絡人)*

從名稱清單/號碼清單中選擇聯絡人。若要從名稱清單中依字母順序搜尋想要的聯絡人，觸碰🔍 (字母搜尋)。

D. 📞 (撥號盤)

輸入電話號碼。

E. 我的最愛

選擇儲存的聯絡人。

若要儲存聯絡人，請參閱下面的“若要將電話號碼新增到我的最愛”。

* 手機必須支援PBAP (電話簿存取模式)。

3 觸碰📞 (通話)。

開始通話。

若要將電話號碼新增到我的最愛

您可以在我的最愛中儲存最多6個聯絡人。

1. 在電話畫面上，觸碰👤 (聯絡人) 並選擇您要儲存在我的最愛中的電話號碼。
出現確認畫面。
2. 觸碰[新增到我的最愛]。
3. 觸碰我的最愛中想要的預設以儲存電話號碼。
聯絡人即被儲存到我的最愛中。

相關主題

- [準備手機](#)

車內接收器
XAV-AX3200/XAV-AX3250

通話時可用的操作

若要調整鈴聲音量

接聽電話時按下VOL (音量) +/- 。

若要調節來電者音量

通話時按下VOL (音量) +/- 。

若要調節另一方的音量 (麥克風增益調整)

在免持通話期間，觸碰 ●●● (選項)，然後將[MIC增益]設定為[高]、[中]或[低]。

若要降低回音和噪音 (回音/噪音取消模式)

在通話期間，觸碰 ●●● (選項)，然後將[語音品質]設定為[模式1]或[模式2]。

若要在免持模式和手持模式之間切換

通話期間，觸碰  (揚聲器/手機) 以在本機和手機之間切換通話聲訊。

注意

- 視手機而定，本操作可能無效。

若要自動應答來電

觸碰 ●●● (選項)，然後將[自動接聽]設定為[開]。

車內接收器
XAV-AX3200/XAV-AX3250

Apple CarPlay

Apple CarPlay可讓您在車上使用iPhone，同時將注意力放在路面上。

使用Apple CarPlay的注意事項

- 關於支援的iOS版本，請查看Apple CarPlay網站。使用前更新至最新的iOS版本。
- 關於Apple CarPlay的詳細說明，請參閱iPhone附送的說明書，或瀏覽Apple CarPlay網站。
- 由於會用到iPhone的GPS，請將iPhone放在可輕易接收到GPS訊號的位置。

1 將您的iPhone連接到USB連接埠。

若要連接iPhone，使用iPhone的USB連接電纜（非附送）。

2 按HOME，然後觸碰Apple CarPlay圖示。

您的iPhone的顯示畫面會出現在本機顯示幕上。觸碰並控制應用程式。

使用Apple CarPlay標誌意指車輛使用者介面符合Apple效能標準。Apple不對此車輛操作或其安全性和法規標準的合法性負責。

請注意，與iPhone一起使用本產品可能會影響無線效能。

車內接收器
XAV-AX3200/XAV-AX3250

Android Auto™

Android Auto 依駕駛目的將Android平台延伸到車上。

使用Android Auto的注意事項

- 關於支援的OS版本，請查看Android Auto網站。使用前更新至最新的OS版本。
- 您的Android手機必須支援Android Auto。
- 在Google Play下載Android Auto app。
- 關於Android Auto的詳細說明，請參閱Android手機附送的說明書，或瀏覽Android Auto網站。
- 由於會用到Android手機的GPS，請將Android手機放在可輕易接收到GPS訊號的位置。
- 視國家或地區而定，可能無法使用Android Auto。

1 將您的Android手機連接到USB連接埠。

若要連接Android手機，使用適當的連接電纜（非附送）。

2 按HOME，然後觸碰Android Auto圖示。

Android Auto介面會以全螢幕顯示在本機顯示幕上。觸碰並控制應用程式。

車內接收器
XAV-AX3200/XAV-AX3250

WebLink™

“WebLink Host” app可讓您在已連接的iPhone/Android手機上使用“WebLink Apps”，如視訊或音樂播放機。

使用WebLink™的注意事項

- 關於支援的OS版本，請查看WebLink™網站。使用前更新至最新的OS版本。
- 關於相容機型的詳細說明，請參閱以下網站上的相容性清單：
<http://abaltatech.com/WL>
- 若使用Android手機，可從Google Play下載適用的“WebLink Host” app，若使用iPhone，請從App Store下載。
- 調整設定時，如設定初始連接期間，可能需要網路連接。確定iPhone/Android手機上網路連接可用。
- 使用Cast功能時，可能需要設定iPhone/Android手機。
- 關於“WebLink Apps”的詳細說明，請瀏覽“WebLink Apps”的網站。
- 視國家或地區而定，可能無法使用WebLink™功能和/或某些“WebLink Apps”。
- 使用Cast功能且連接iPhone時，顯示方向與iPhone顯示相同。

1 透過BLUETOOTH將您的iPhone/Android手機連接到主機。

2 將您的iPhone/Android手機連接到USB連接埠。

若要連接iPhone，使用iPhone的USB連接電纜（非附送）。
若要連接Android手機，使用適當的連接電纜（非附送）。

3 按HOME，然後觸碰WebLink™圖示。

WebLink™顯示畫面會出現在本機顯示幕上。觸碰並控制應用程式。

提示

- 如果您的iPhone/Android手機上已安裝這些app，可以在Apple CarPlay/Android Auto和WebLink™之間切換app。

車內接收器
XAV-AX3200/XAV-AX3250

使用手勢指令

您可以透過在接收/播放畫面上撥動手指以執行常用操作。

注意

- 下述手勢指令不適用於Apple CarPlay畫面、Android Auto畫面和WebLink™畫面。

從左向右撥動

收音機接收：

向前搜尋電臺。(與按住  (下一個) 相同。)

SiriusXM接收 (XAV-AX3200(UC)/XAV-AX3250(UC))：

調入下一個頻道(頻道+)。

視訊/聲訊播放：

向前跳過檔案/曲目。(與  (下一個) 相同。)

從右向左撥動

收音機接收：

向後搜尋電臺。(與按住  (前一個) 相同。)

SiriusXM接收 (XAV-AX3200(UC)/XAV-AX3250(UC))：

調至前一個頻道(頻道-)。

視訊/聲訊播放：

向後跳過檔案/曲目。(與  (前一個) 相同。)

向上撥動

收音機接收：

接收已儲存的電臺(向前)。

SiriusXM接收 (XAV-AX3200(UC)/XAV-AX3250(UC))：

調至下一個預設(預設+)。

向下撥動

收音機接收：

接收已儲存的電臺(向後)。

SiriusXM接收 (XAV-AX3200(UC)/XAV-AX3250(UC))：

調至前一個預設(預設-)。

車內接收器

XAV-AX3200/XAV-AX3250

基本設定操作

您可以設定以下設定種類中的項目：一般設定（一般）、聲音設定（聲音）、視覺設定（視覺）、BLUETOOTH設定（Bluetooth）。

- 1 按HOME，然後觸碰[設定]。
- 2 觸碰設定種類之一。
可以設定的項目視音源和設定而定。
- 3 將捲軸向上和向下移動以選擇想要的項目。

若要返回之前的顯示

觸碰 （返回）。

若要切換到播放畫面

觸碰 （返回播放畫面）。

相關主題

- [一般設定（一般）](#)
- [聲音設定（聲音）](#)
- [視覺設定（視覺）](#)
- [BLUETOOTH設定（Bluetooth）](#)
- [取消示範模式](#)

車內接收器
XAV-AX3200/XAV-AX3250

一般設定 (一般)

語言

選擇顯示語言：[English]、[Español]、[Français]、[Deutsch]、[Italiano]、[Português]、[Русский]、[ไทย]、[العربية]、[简体中文]、[繁體中文]、[한국어]、[Indonesia]。

示範

啟用示範：[關]、[開]。

日期/時間

項目	詳細說明
設定日期/時間	設定日期和時鐘時間：[自動 (RDS)]、[手動]。 (XAV-AX3250(EUR))：[自動(DAB)]、[手動]。
日期格式	選擇格式：[DD-MM-YYYY]、[MM-DD-YYYY]、[YYYY-MM-DD]。
時間格式	選擇格式：[12 小時]、[24 小時]。

嗶聲

啟動操作聲音：[關]、[開]。

後視野相機

從後視攝影機選擇影像：[關]、[正常]、[反向] (鏡像)。
[調整停車輔助線]從後視攝影機畫面調整輔助線。
觸碰輔助線的近側 **A** 或遠側 **B** (紅色部分) 調整。

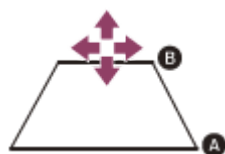

觸碰 </ ^ /> / ∨ (左/上/右/下) 調整輔助線位置，觸碰 → ← (向內) 或 ← → (向外) 調整輔助線寬度。

方向盤控制

選擇所連接遙控器的輸入模式。為了防止故障，使用前請務必確保輸入模式與所連接遙控器匹配。

項目	詳細說明
自訂	方向盤遙控器的輸入模式 (依照  (註冊/設定) 的程序在連接的遙控器上註冊功能)。

項目	詳細說明
預設	有線遙控器 (方向盤遙控器除外) 的輸入模式。
 (註冊/設定)	<p>出現方向盤按鈕螢幕。</p> <ol style="list-style-type: none"> 1 按住您要指定到方向盤的按鈕。螢幕上的按鈕亮起 (待機) 。 2 按住您要指定功能的方向盤上的按鈕。螢幕上的按鈕將改變顏色 (反白顯示或以橘線圍繞) 。 3 若要註冊其他功能，請重複步驟 1 和 2 。 <p>(只有當[方向盤控制]設定為[自訂]時才能使用。)</p>

注意

- 進行設定時，即使已註冊某些功能，也不能使用連接的遙控器。使用本機上的按鈕。
- 如果註冊期間發生錯誤，所有已註冊的資訊都會被清除。從頭開始重新啟動註冊。
- 某些車輛可能無法使用此功能。關於車輛相容性的詳細說明，請瀏覽支援網站。

駕駛位置

選擇駕駛位置以最佳化Apple CarPlay和Android Auto的可用性：[左側]、[右側]。

調諧步驟 (XAV-AX3200(E)/XAV-AX3200(E17)/XAV-AX3200(IN)/XAV-AX3250(EUR))

設定您所在國家或地區的FM/AM調諧間隔。

XAV-AX3200(E)/XAV-AX3200(E17)/XAV-AX3200(IN)：[50kHz/9kHz]、[100kHz/10kHz]、[200kHz/10kHz]

XAV-AX3250(EUR)：[50kHz/9kHz]、[100kHz/9kHz]

SXM重設 (XAV-AX3200(UC)/XAV-AX3250(UC))

初始化SiriusXM Connect Vehicle Tuner設定 (預設頻道/家長鎖定)：[重設]、[取消]。

出廠重設

將所有設定初始化為原廠設定。

韌體版本

更新並確認韌體版本。

開放原始碼授權

顯示軟體授權。

相關主題

- [基本設定操作](#)
- [客戶支援網站](#)

車內接收器
XAV-AX3200/XAV-AX3250

聲音設定 (聲音)

EXTRA BASS

加強與音量電平同步的低音：[關]、[1]、[2]。

EQ10/重低音

選擇均衡曲線並調整超低音揚聲器電平。
(選取任何音源時可以使用。)

項目	詳細說明
EQ10	選擇均衡曲線： XAV-AX3200(UC)/XAV-AX3250(UC)/XAV-AX3250(EUR) [關]、[R&B]、[Rock]、[Pop]、[Hip-Hop]、[Dance]、[EDM]、[Jazz]、[Soul]、[Country]、[自訂] XAV-AX3200(E)/XAV-AX3200(E17) [關]、[R&B]、[Rock]、[Pop]、[Hip-Hop]、[Dance]、[EDM]、[Jazz]、[Regueton]、[Salsa]、[自訂] XAV-AX3200(IN) [Bollywood]、[R&B]、[Rock]、[Pop]、[Hip-Hop]、[Dance]、[EDM]、[Jazz]、[Regueton]、[自訂]、[關] [自訂]可調整均衡曲線：-6至+6。
重低音	調節超低音揚聲器音量電平：[關]、-10至+10。

平衡/弱出

調節平衡/衰減等級。

項目	詳細說明
平衡	調節左右揚聲器的聲音平衡：[左15]至[右15]。
弱出	調節前後揚聲器的聲音平衡：[前置 15]至[後 15]。

串音

調節截止頻率和超低音揚聲器相位。

項目	詳細說明
高通濾波器	選擇前/後揚聲器截止頻率：[關]、[50Hz]、[60Hz]、[80Hz]、[100Hz]、[120Hz]。
低通濾波器	選擇超低音揚聲器截止頻率：[關]、[50Hz]、[60Hz]、[80Hz]、[100Hz]、[120Hz]。
重低音相位	選擇超低音揚聲器相位：[正常]、[反向]。

DSO (動態音響管理器)

增強聲訊輸出：[關]、[低]、[中]、[高]。

音量設定

調節各音源音量電平。

項目	詳細說明
媒體	調節媒體音量：0至50。
收音機廣播 (XAV-AX3250(EUR))	調節收音機報導音量：0至50。
電話通話	調節通話音量：0至50。
鈴聲	調節鈴聲音量：0至50。
語音識別	調節語音辨識音量：0至50。
導航指南	調節導航指引音量：0至50。

注意

- 調節音量設定時，請將汽車停靠在安全場所，可能會因為聲音太大而難以聽到周圍環境聲。

手機通話音效

選擇免持通話的揚聲器：[前置]、[後]、[全部]。

通話期間指南

通話時透過導航指引或警示聲啟動Apple CarPlay的通知：[開]、[關]。
(連接Android Auto時不可用。)

相關主題

- [基本設定操作](#)

車內接收器
XAV-AX3200/XAV-AX3250

視覺設定 (視覺)

壁紙

觸碰想要的色彩，即可變更桌布。

將相片資料設為桌布 (**XAV-AX3200(UC)/XAV-AX3200(E)/XAV-AX3200(E17)/XAV-AX3200(IN)/XAV-AX3250(EUR)**)

也可以將存放在MSC (大量儲存等級) 類型USB裝置中的最愛相片設為桌布。

將USB裝置連接至USB連接埠後，畫面上出現[您可以從 USB 裝置匯入相片]。

觸碰[匯入]，然後選擇最愛相片。

(僅當相片資料為6 MB或更小的JPEG檔案時可用。)

監視器與發光器的調光器

顯示幕和按鈕照明變暗：[關]、[自動]、[開]。

(只有在連接照明控制導線並打開頭燈時可使用[自動]。)

 (註冊/設定) 在啟用調光器時調整亮度等級：-5至+5。

監視器上的發光器等級關閉

螢幕關閉時使按鈕照明變暗：[關]、[1]、[2]、[3]、[4]。

觸控螢幕調整

若觸碰位置與項目位置不吻合，則需要調整觸控螢幕校準。

相關主題

- [基本設定操作](#)

車內接收器
XAV-AX3200/XAV-AX3250

BLUETOOTH設定 (Bluetooth)

Bluetooth連接

啟動BLUETOOTH訊號：[關]、[開]、[配對] (進入配對待機模式) 。

藍牙裝置資訊

顯示本機所連接BLUETOOTH裝置的資訊。
(只有當[Bluetooth連接]設定為[開]且BLUETOOTH裝置連接到本機時才能使用。)

Bluetooth重設

初始化所有與BLUETOOTH有關的設定，如配對資訊、通話記錄、所連接BLUETOOTH裝置的記錄等。

相關主題

- [基本設定操作](#)

車內接收器

XAV-AX3200/XAV-AX3250

取消示範模式

- 1 按HOME，然後觸碰[設定]。
 - 2 觸碰[一般]，然後觸碰[示範]，將其設定為[關]。
 - 3 若要退出設定選單，觸碰兩次  (返回)。
-

相關主題

- [一般設定 \(一般\)](#)

車內接收器

XAV-AX3200/XAV-AX3250

更新韌體

若要更新韌體，請瀏覽支援網站，然後按照線上指示。

注意

- 在更新期間，請勿移除USB裝置。

相關主題

- [客戶支援網站](#)

車內接收器
XAV-AX3200/XAV-AX3250

使用前注意事項

- 電動天線自動伸出。
- 改變所有權或棄置仍安裝本機的汽車之前，請執行原廠重設將所有設定初始化為原廠設定。
- 切勿將液體濺在本機上。

安全注意事項

- 請遵守您當地的交通規則、法律和規定。
- 駕駛時
 - 請勿觀看或操作本機，以免造成分心而發生意外。將汽車停靠在安全的地點後，再觀看或操作本機。
 - 請勿使用設定功能或任何其他可能會造成您行車分心的功能。
 - 倒車時，為了您的安全，即使連接了後視攝影機，您仍必須向後看並特別注意周圍環境。請勿過分依賴後視攝影機。
- 操作時
 - 請勿將手、手指或異物插入本機，以免造成人身傷害或本機損壞。
 - 小型零件應放在兒童不易觸及的地方。
 - 必須綁好安全帶，以免在汽車突然移動時受傷。

防止意外事故

僅限您停車後並設定了駐車煞車時才會出現影像。如果在視訊播放中汽車開始移動，當顯示下列警告後，您將無法觀看視訊。

[為安全起見，影片已被關閉。]

駕駛時切勿操作本機或觀看螢幕。

LCD面板的注意事項

- 切勿弄濕LCD面板或使其接觸到液體。這樣可能會造成故障。



- 請勿重壓LCD面板，以免扭曲畫面或造成故障（即畫面可能會變得不清楚，或LCD面板可能損壞）。
- 請勿用手指以外的物體觸碰面板，以免損壞或造成LCD面板破裂。
- 使用乾的軟布清潔LCD面板。切勿使用汽油、稀釋劑、市場銷售的清潔劑或抗靜電噴霧劑等溶劑。
- 請勿在0 °C至40 °C的溫度範圍外使用本機。
- 若您將車停放在較冷或較熱的地方，則畫面可能會變得不清楚。然而，螢幕並未損壞，在您的車內溫度恢復正常後，畫面就會變回清楚。
- 螢幕上可能會出現靜止的藍、紅或綠點。這些點稱為“亮點”，可能會發生在任何LCD上。LCD面板是以超過其本身細部結構99.99%的精密技術製造而成。然而，小比例（通常為0.01%）仍有可能無法正常亮起。這並不會干擾您的觀感。

觸控螢幕的注意事項

- 本機使用電阻式觸控螢幕。用指尖直接觸碰螢幕。
- 本機不支援多點觸控操作。
- 請勿用針、筆或指甲等尖銳物觸碰螢幕。本機不支援觸控筆操作。
- 請勿讓任何物體接觸觸控螢幕。如果用指尖以外的物體觸碰螢幕，本機可能無法正確回應。
- 由於螢幕以玻璃材料製成，請勿使本機受到強烈撞擊。如果螢幕破裂或有缺口，請勿觸碰損壞的部件，以免造成人身傷害。
- 使其他電子裝置遠離觸控螢幕。電子裝置可能會造成觸控螢幕故障。

若您有任何關於本機的問題或困難，而本說明指南沒有提及，請向您附近的Sony經銷商諮詢。

相關主題

- [一般設定 \(一般\)](#)

5-027-268-21(2) Copyright 2021 Sony Corporation

車內接收器
XAV-AX3200/XAV-AX3250

USB播放的支援格式

- WMA (.wma)^{*1 *2}
位元率：48 kbps – 192 kbps (支援可變位元率 (VBR))^{*3}
取樣頻率^{*4}：44.1 kHz
- MP3 (.mp3)^{*1 *2}
位元率：48 kbps – 320 kbps (支援可變位元率 (VBR))^{*3}
取樣頻率^{*4}：32 kHz、44.1 kHz、48 kHz
- AAC (.m4a)^{*1 *2}
位元率：40 kbps – 320 kbps (支援可變位元率 (VBR))^{*3}
取樣頻率^{*4}：8 kHz – 48 kHz
每次取樣位元數 (量化位元)：16位元
- FLAC (.flac)^{*1 *6}
取樣頻率^{*4}：8 kHz – 48 kHz
每次取樣位元數 (量化位元)：16位元
- WAV (.wav)^{*1}
取樣頻率^{*4}：8 kHz – 48 kHz
每次取樣位元數 (量化位元)：16位元、24位元
- Xvid (.avi)
視訊編解碼器：MPEG-4進階簡易模式
音訊編解碼器：MP3 (MPEG-1 Layer3)
位元率：最大4 Mbps
畫格速率：最大30 fps (30p/60i)
解析度：最大1280 × 720^{*5}
- MPEG-4 (.mp4)
視訊編解碼器：MPEG-4進階簡易模式、AVC基本模式
音訊編解碼器：AAC
位元率：最大4 Mbps
畫格速率：最大30 fps (30p/60i)
解析度：最大1280 × 720^{*5}
- WMV (.wmv、.avi)^{*1}
視訊編解碼器：WMV3、WVC1
音訊編解碼器：MP3、WMA
位元率：最大6 Mbps
畫格速率：最大30 fps
解析度：最大720 × 480^{*5}
- MKV (.mkv)
視訊編解碼器：MPEG-4進階簡易模式、AVC基本模式
音訊編解碼器：MP3、AAC
位元率：最大5 Mbps
畫格速率：最大30 fps
解析度：最大1280 × 720^{*5}

*1 受版權保護的檔案和多聲道聲訊檔案無法播放。

*2 DRM (數位權利管理) 檔案無法播放。

*3 非標準位元率或非保證位元率視取樣頻率而定列入計算。

*4 取樣頻率可能不會與所有編碼器相符。

*5 這些數字表示可播放影片的最大解析度，不表示播放機的顯示解析度。顯示解析度為800 × 480。

*6 不支援顯示標籤資訊。

注意

- 某些檔案可能無法播放，即使本機支援其檔案格式。

5-027-268-21(2) Copyright 2021 Sony Corporation

車內接收器

XAV-AX3200/XAV-AX3250

關於iPhone

- **相容的iPhone機型：**

iPhone SE (第二代)、iPhone 11 Pro Max、iPhone 11 Pro、iPhone 11、iPhone XS Max、iPhone XS、iPhone XR、iPhone X、iPhone 8 Plus、iPhone 8、iPhone 7 Plus、iPhone 7、iPhone SE、iPhone 6s Plus、iPhone 6s、iPhone 6 Plus、iPhone 6、iPhone 5s

- 使用**Made for Apple**徽章意指某配件專為特別連接徽章中標識的**Apple**產品所設計，並且由研發者認證符合**Apple**效能標準。**Apple**不對此裝置操作或其安全性和法規標準的合法性負責。請注意，與**Apple**產品一起使用此配件可能會影響無線效能。

車內接收器

XAV-AX3200/XAV-AX3250

授權的注意事項

本產品包含Sony根據版權所有者的授權協議使用的軟體。我們有義務根據軟體版權所有者的要求向客戶公布協議內容。關於軟體授權的詳細說明，請選擇[設定] → [一般] → [開放原始碼授權]。

若您有任何關於本機的問題或困難，而本說明指南沒有提及，請向您附近的Sony經銷商諮詢。

相關主題

- [一般設定 \(一般\)](#)

車內接收器

XAV-AX3200/XAV-AX3250

保養

更換遙控器的鋰電池 (CR2025) (XAV-AX3200(UC)/XAV-AX3200(E)/XAV-AX3200(E17)/XAV-AX3200(IN)/XAV-AX3250(UC))

當電池的電力變弱時，遙控器的操作距離範圍將變短。

注意

若未正確更換電池，可能發生爆炸危險。請僅用相同或相等類型的電池進行更換。

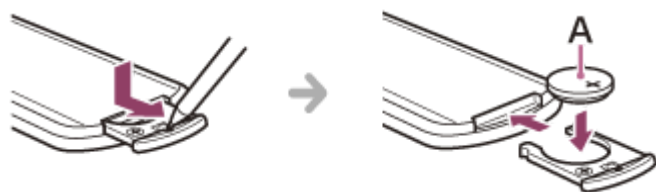

A：鋰電池 (CR2025) +極面朝上

注意

- 鋰電池應放在兒童不易觸及的地方。萬一誤吞了電池，請立即找醫生。

車內接收器

XAV-AX3200/XAV-AX3250

規格

螢幕部分

顯示幕類型	LCD寬螢幕彩色顯示器
尺寸	17.6 cm/ 6.95英吋
系統	TFT主動矩陣
畫素數量	1152000畫素 (800 × 3 (RGB) × 480)
色彩系統	CAMERA IN端子的PAL/NTSC自動選擇

調頻器部分

XAV-AX3200(UC)/XAV-AX3250(UC) :

FM

調諧範圍	87.5 MHz – 107.9 MHz
可用靈敏度	7 dBf
信噪比	70 dB (單聲道)
1 kHz時分離度	45 dB

AM

調諧範圍	530 kHz – 1710 kHz
靈敏度	32 μ V

XAV-AX3200(E)/XAV-AX3200(E17)/XAV-AX3200(IN) :

FM

調諧範圍	87.5 MHz – 108.0 MHz (以50 kHz為一級) 87.5 MHz – 108.0 MHz (以100 kHz為一級) 87.5 MHz – 107.9 MHz (以200 kHz為一級)
FM調諧間隔	50 kHz/100 kHz/200 kHz可切換
可用靈敏度	7 dBf
信噪比	70 dB (單聲道)

1 kHz時分離度	45 dB
-----------	-------

AM

調諧範圍	531 kHz – 1602 kHz (以9 kHz為一級) 530 kHz – 1710 kHz (以10 kHz為一級)
AM調諧間隔	9 kHz/10 kHz可切換
靈敏度	32 μ V

XAV-AX3250(EUR) :

DAB/DAB+

調諧範圍	174.928 MHz – 239.200 MHz
天線端子	外接天線連接器

FM

調諧範圍	87.5 MHz – 108.0 MHz (以50 kHz為一級) 87.5 MHz – 108.0 MHz (以100 kHz為一級)
FM調諧間隔	50 kHz/100 kHz可切換
可用靈敏度	7 dBf
信噪比	70 dB (單聲道)
1 kHz時分離度	45 dB

AM

調諧範圍	531 kHz – 1602 kHz
靈敏度	32 μ V

USB播放機部分

介面	USB (高速)
最大電流	1.5 A

A/V IN部分

色彩系統	A/V IN端子的PAL/NTSC自動選擇
------	-----------------------

無線通訊

通訊系統	BLUETOOTH標準版本3.0
輸出	BLUETOOTH標準電力第2級 (最大傳導+1 dBm)
最大通訊範圍*1	視線範圍約10 m
頻率波段	2.4 GHz波段 (2.4000 GHz – 2.4835 GHz)
調變方法	FHSS
相容BLUETOOTH模式*2	A2DP (進階音訊發送模式) 1.3 AVRCP (影音遙控模式) 1.3 HFP (免持模式) 1.6 PBAP (電話簿存取模式) 1.1
對應的編解碼器	SBC、AAC

*1 實際範圍視裝置之間的障礙物、微波爐附近的磁場、靜電、接收靈敏度、天線性能、作業系統、軟體應用程式等因素而異。

*2 BLUETOOTH標準模式代表裝置間的BLUETOOTH通訊目的。

功率放大器部分

輸出	揚聲器輸出
揚聲器阻抗	4 Ω – 8 Ω
最大輸出功率	55 W × 4 (4 Ω時)

一般情況

電源要求	12 V DC汽車電池 (負接地)
額定電流消耗	10 A
尺寸 (最大)	約178 mm × 100 mm × 139 mm (寬/高/深)
安裝尺寸	約182 mm × 111 mm × 120 mm (寬/高/深)
重量	約1.0 kg
包裝內容	主機 (1) 安裝和連接用部件 (1套) 遙控器 (1) : RM-X170 (XAV-AX3200(UC)/XAV-AX3200(E)/XAV-AX3200(E17)/XAV-AX3200(IN)/XAV-AX3250(UC))
選購附件/設備	SiriusXM Connect Vehicle Tuner : SXV100、SXV200、SXV300 (XAV-AX3200(UC)/XAV-AX3250(UC))

請諮詢經銷商以了解詳細資訊。

設計和規格若有變更，恕不另行通知。

5-027-268-21(2) Copyright 2021 Sony Corporation

車內接收器
XAV-AX3200/XAV-AX3250

版權



SiriusXM-Ready®可讓您聆聽無廣告音樂，所有體育、談話、喜劇和新聞報道全都集中在一處。(需要SiriusXM Connect Tuner和訂閱。另售。)

關於更多資訊，請瀏覽www.siriusxm.com。

SiriusXM以及所有相關商標和標誌是Sirius XM Radio, Inc.的商標。保留所有權利。

Bluetooth®的字樣和標誌是Bluetooth SIG, Inc.所有的註冊商標，Sony Group Corporation及其子公司經許可使用此類商標。其他是各自所有者的商標和商品名稱。

Windows Media是Microsoft Corporation在美國和/或其他國家的註冊商標或商標。

本產品受Microsoft Corporation的某些智慧財產權保護。未經Microsoft或授權Microsoft子公司許可，禁止在本產品外使用或發行該技術。

Apple、iPhone和Lightning是Apple Inc.在美國和其他國家註冊的商標。
Apple CarPlay是Apple Inc.的商標

IOS是Cisco在美國與其他國家的商標或註冊商標，並經許可使用。

Android、Android Auto、Google和Google Play是Google LLC的商標。

WebLink是Abalta Technologies, Inc.在美國的註冊商標和在其他國家的商標。

本產品經過MPEG-4 VISUAL專利組合授權許可，供消費者個人和非商業使用，消費者可以對因消費者個人或非商業活動而編碼的和/或從MPEG LA允許提供MPEG-4 VIDEO的影片提供商獲得的符合MPEG-4 VISUAL標準的影片(“MPEG-4 VIDEO”)進行解碼。

不作任何其他用途之許可或暗示。

其他促銷、國內、商業使用以及授權等附加資訊，可從MPEG LA, LLC獲得。請參閱

[HTTP://WWW.MPEGLA.COM](http://WWW.MPEGLA.COM)

所有其他商標均為各自所有人之商標。

車內接收器

XAV-AX3200/XAV-AX3250

故障排除

在請求維修服務之前，請執行以下操作。

- 閱讀本說明指南中的相關說明和故障排除主題。
- 更新軟體或許能解決問題。在智慧型手機上安裝“Support by Sony” app後，可以方便取得軟體更新資訊。
- 瀏覽客戶支援首頁。

如果上述方法均無效，請向附近的Sony經銷商諮詢。

相關主題

- [客戶支援網站](#)
- [關於“Support by Sony” App](#)

車內接收器

XAV-AX3200/XAV-AX3250

無提示音。

-
- 連接了選購的功率放大器，而未使用內建放大器。

車內接收器

XAV-AX3200/XAV-AX3250

保險絲已熔斷。/ 切換點火開關位置時，本機產生噪音。

- 電源導線與汽車附件電源連接器不匹配。

車內接收器

XAV-AX3200/XAV-AX3250

畫面從螢幕上消失/未出現在螢幕上。

- 螢幕關閉功能啟動。
 - 觸碰顯示幕上的任何一點即可重新開啟顯示幕。

相關主題

- [主機和遙控器](#)
- [畫面顯示](#)

車內接收器

XAV-AX3200/XAV-AX3250

無法選擇選單項目。

- 無法使用的選單項目會以灰色顯示。

車內接收器

XAV-AX3200/XAV-AX3250

USB功能無法正常運作。

-
- 請勿使用USB延長線，因為這樣可能會導致訊號品質降低。
 - 連接USB裝置時請使用較短的USB電纜，或更換新的USB電纜。

車內接收器

XAV-AX3200/XAV-AX3250

無法操作本機。

-
- 按住HOME超過10秒以重新啟動本機。為了安全起見，駕駛者請勿在駕駛時重新啟動本機。

車內接收器

XAV-AX3200/XAV-AX3250

自動設定的時鐘不準確。

- 無線電波上的時鐘資料不準確。

– 按HOME，選擇[設定] → [一般] → [日期/時間] → [設定日期/時間]，然後設定為[手動]。之後，觸碰  (註冊/設定) 並手動調整時鐘。

相關主題

- [一般設定 \(一般\)](#)

車內接收器

XAV-AX3200/XAV-AX3250

觸控螢幕未對您的觸控位置正確反應。

-
- 一次觸碰觸控螢幕的一部分。如果同時觸碰兩個以上的位置，觸控螢幕將無法正確反應。
 - 校正顯示幕的觸控螢幕。
 - 著實地觸碰能靈敏感應按壓動作的螢幕。
-

相關主題

- [視覺設定 \(視覺 \)](#)

車內接收器
XAV-AX3200/XAV-AX3250

無法辨識多點觸控。

-
- 本機不支援多點觸控操作。

車內接收器

XAV-AX3200/XAV-AX3250

收音機接收訊號不佳。/出現靜態雜訊。

- 牢牢連接天線。

車內接收器

XAV-AX3200/XAV-AX3250

無法接收電臺。(XAV-AX3200(E)/XAV-AX3200(E17)/XAV-AX3200(IN)/XAV-AX3250(EUR))

- 調諧間隔設定已消除。
 - 再次設定調諧間隔。

相關主題

- [一般設定 \(一般\)](#)

車內接收器

XAV-AX3200/XAV-AX3250

PTY顯示[找不到PTY。]

- 目前電臺不是RDS電臺，或收音機接收訊號不佳。

車內接收器

XAV-AX3200/XAV-AX3250

收聽幾秒後Seek開始。(XAV-AX3250(EUR))

- 電臺非TP或訊號微弱。
 - 停用TA。

相關主題

- [使用收音機選項功能](#)

車內接收器

XAV-AX3200/XAV-AX3250

沒有路況報導。(XAV-AX3250(EUR))

- 啟用TA。
 - 雖然處於TP模式，但是電臺沒有廣播任何路況報導。
 - 調入其他電臺。
-

相關主題

- [使用收音機選項功能](#)

車內接收器

XAV-AX3200/XAV-AX3250

無法接收電臺。

-
- 關於無法接收DAB訊號的詳細說明，請參閱[無站台]。
-

相關主題

- [DAB收音機 \(XAV-AX3250\(EUR\) \)](#)

車內接收器

XAV-AX3200/XAV-AX3250

沒有路況報導。

- 停用DAB報導。
 - 啟用DAB報導時，無法使用路況報導 (TA)。
-

相關主題

- [使用DAB選項功能](#)

車內接收器

XAV-AX3200/XAV-AX3250

沒有影像或出現影像雜訊。

-
- 未正確進行連接。
 - 檢查本機和其他設備之間的連接狀態，將設備輸入選擇器設定為對應本機的播放源。
 - 安裝不正確。
 - 請將本機以小於30°的角度安裝在汽車堅固部位中。
 - 駐車導線（淺綠色）未與駐車煞車開關導線連接，或未使用駐車煞車。
 - 確認駐車導線牢牢連接駐車煞車開關導線，然後使用駐車煞車。

車內接收器

XAV-AX3200/XAV-AX3250

影像無法符合畫面。

-
- 播放音源的畫面比例是固定的。

車內接收器

XAV-AX3200/XAV-AX3250

沒有聲音、跳音或破音。

-
- 未正確進行連接。
 - 檢查本機和所連接設備之間的連接狀態，將設備輸入選擇器設定為對應本機的播放源。
 - 安裝不正確。
 - 請將本機以小於30°的角度安裝在汽車堅固部位中。
 - 本機處於暫停/後退/快進模式。
 - 未正確設定輸出。
 - 音量過低。
 - ATT功能啟動。
 - 不支援的格式。
 - 查看本機是否支援該格式。

相關主題

- [USB播放的支援格式](#)

車內接收器
XAV-AX3200/XAV-AX3250

聲音有雜訊。

- 隔離電線和電纜。

車內接收器

XAV-AX3200/XAV-AX3250

無法播放項目。

- 重新連接USB裝置。

車內接收器

XAV-AX3200/XAV-AX3250

USB裝置開始播放時間較長。

-
- USB裝置包含較大的檔案或是具有複雜樹形架構的檔案。

車內接收器

XAV-AX3200/XAV-AX3250

無法播放聲訊檔案。

-
- 不支援以FAT12、FAT16、FAT32或exFAT以外的檔案系統格式化的USB裝置。*

* 本機支援FAT12、FAT16、FAT32和exFAT，但是某些USB裝置可能不會支援所有上述格式。關於詳細說明，請參閱每種USB裝置的使用說明書或是諮詢製造商。

車內接收器

XAV-AX3200/XAV-AX3250

無法播放連接USB連接埠的智慧型手機。

- USB 連接僅適用於MSC模式下的Android手機和USB裝置。
使用Android手機以外的智慧型手機時，進行BLUETOOTH連接。

相關主題

- [準備Bluetooth®裝置](#)

車內接收器

XAV-AX3200/XAV-AX3250

其他BLUETOOTH裝置偵測不到本機。

- 將[Bluetooth連接]設定為[開]。
- 連接BLUETOOTH裝置時，其他裝置無法偵測到本機。中止目前的連線，然後在其他裝置上搜尋本機。
- 視您的智慧型手機或手機而定，您可能需要從已連接智慧型手機或手機的記錄中刪除本機，然後重新配對。

相關主題

- [準備Bluetooth®裝置](#)
- [BLUETOOTH設定 \(Bluetooth \)](#)

車內接收器

XAV-AX3200/XAV-AX3250

不能連接。

-
- 檢查其他裝置等說明書的配對和連接步驟，然後重新執行操作。

車內接收器

XAV-AX3200/XAV-AX3250

偵測到的裝置名稱未出現。

-
- 視其他裝置的狀態而定，可能無法取得名稱。

車內接收器

XAV-AX3200/XAV-AX3250

沒有鈴聲。

- 於接聽來電時提高音量。
- 本機沒有連接揚聲器。
 - 將揚聲器連接到本機。若要選擇鈴聲的揚聲器，按HOME，然後觸碰[設定]並選擇[聲音]中的[手機通話音效]。

相關主題

- [聲音設定 \(聲音 \)](#)

車內接收器
XAV-AX3200/XAV-AX3250

來電者音量低。

- 於通話時提高音量。

車內接收器

XAV-AX3200/XAV-AX3250

通話的對方說音量太低或太高。

-
- 調整[MIC增益]電平。
-

相關主題

- [通話時可用的操作](#)

車內接收器

XAV-AX3200/XAV-AX3250

通話時產生回音或噪音。

-
- 降低音量。
 - 將[語音品質]設定為[模式1]或[模式2]。
 - 若電話本身外的周圍噪音太大聲，請試著降低此噪音。
 - 若馬路噪音過大，請關窗。
 - 若冷氣機太大聲，請調低冷氣機強度。

相關主題

- [通話時可用的操作](#)

車內接收器

XAV-AX3200/XAV-AX3250

電話音質不佳。

-
- 電話音質視手機的接收條件而定。
 - 若接收訊號不佳，請將您的汽車移動到可以增強手機訊號的位置。

車內接收器

XAV-AX3200/XAV-AX3250

連接BLUETOOTH裝置的音量低或高。

- 視BLUETOOTH裝置而定，音量電平會不同。
 - 減少本機和BLUETOOTH裝置間的音量電平差異。

相關主題

- [播放BLUETOOTH裝置](#)

車內接收器

XAV-AX3200/XAV-AX3250

聲訊串流期間出現跳音或BLUETOOTH連接失敗。

-
- 縮短本機和BLUETOOTH裝置之間的距離。
 - 若存放BLUETOOTH裝置的保護套會干擾訊號，請在使用裝置時取下保護套。
 - 有些會發出無線電波的BLUETOOTH裝置或其他裝置（例如業餘無線電裝置）在附近使用。
 - 關閉其他裝置。
 - 增加本機和其他裝置之間的距離。
 - 播放聲會在本機連接至手機時暫時停止。這並非故障。

車內接收器

XAV-AX3200/XAV-AX3250

無法在聲訊串流期間控制已連接的BLUETOOTH裝置。

- 請檢查已連接BLUETOOTH裝置是否支援AVRCP。

車內接收器
XAV-AX3200/XAV-AX3250

有些功能無效。

-
- 請檢查連接裝置是否支援這些功能。

車內接收器
XAV-AX3200/XAV-AX3250

不小心開始通話。

- 連接電話設定為自動通話。
 - 本機的[自動接聽]設定為[開]。
-

相關主題

- [通話時可用的操作](#)

車內接收器
XAV-AX3200/XAV-AX3250

逾時配對失敗。

-
- 視連接裝置而定，配對的時間限制可能很短。試著在時間內完成配對。

車內接收器

XAV-AX3200/XAV-AX3250

無法配對。

-
- 如果本機的配對資訊在BLUETOOTH裝置中，初始化本機後，本機可能無法與之前配對的BLUETOOTH裝置配對。在此情況下，請從BLUETOOTH裝置中刪除本機的配對資訊，然後重新配對。

車內接收器

XAV-AX3200/XAV-AX3250

無法操作BLUETOOTH功能。

-
- 關閉點火開關。請稍等片刻，然後將點火開關旋轉至ACC位置。

車內接收器

XAV-AX3200/XAV-AX3250

在免持通話時沒有聲音從汽車揚聲器中輸出。

-
- 若聲音從手機中輸出，請將手機設定為從汽車揚聲器中輸出聲音。

車內接收器

XAV-AX3200/XAV-AX3250

無法播放連接的AV裝置。

- 確認AV電纜牢牢插入本機。
- 確認微型插孔AV電纜（非附送）用於佈線。使用其他不同佈線位置的電纜可能會干擾影像和聲音。

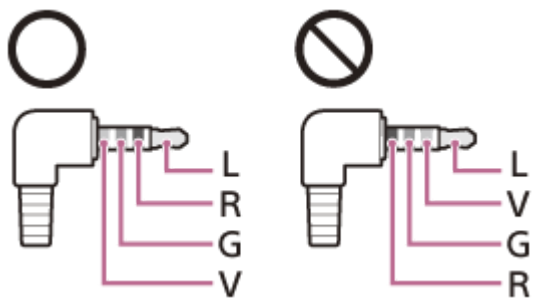

L：左音訊（白色）
R：右音訊（紅色）
V：視訊（黃色）
G：接地

車內接收器

XAV-AX3200/XAV-AX3250

雖已設定家長控制，卻未封鎖成人頻道。

- 如果您轉到成人頻道，會出現密碼顯示畫面。輸入密碼後，將解鎖所有頻道的家長控制，直到關閉本機電源或重新啟用家長控制。
將SXM選項 (●●●) 中的[父母控制]重新設定為[已封鎖]。

相關主題

- [使用SXM選項功能](#)

車內接收器

XAV-AX3200/XAV-AX3250

HOME畫面上沒有出現Apple CarPlay圖示。

- 您的iPhone與Apple CarPlay不相容。
 - 請參閱iPhone附送的說明書，或瀏覽Apple CarPlay網站。
- 將iPhone從USB連接埠斷開，然後重新連接。
- 視國家或地區而定，可能無法使用Apple CarPlay。
- 確定使用經認證的Lightning線連接iPhone和本機。

車內接收器

XAV-AX3200/XAV-AX3250

HOME畫面上沒有出現Android Auto圖示。

-
- 檢查Android手機並接受使用Android手機的Android Auto所需的免責聲明和許可請求。
 - 沒有在Android手機上安裝Android Auto應用程式。
 - 將Android Auto應用程式下載並安裝到您的Android手機上。
 - 您的Android手機與Android Auto不相容。
 - 您的Android手機必須支援Android Auto。請參閱Android手機附送的說明書，或瀏覽Android Auto網站。
 - 將Android手機從USB連接埠斷開，然後重新連接。
 - 視國家或地區而定，可能無法使用Android Auto。

車內接收器

XAV-AX3200/XAV-AX3250

無法使用WebLink™。

-
- 必須將“WebLink Host” app安裝到iPhone/Android手機。
 - 查看以下網站並安裝“WebLink Host”應用程式。
<http://abaltatech.com/WL>
 - 檢查iPhone/Android手機並接受使用iPhone/Android手機的WebLink™的免責聲明和許可。
 - 將iPhone/Android手機從USB連接埠斷開，然後重新連接。
 - 重新啟動iPhone/Android手機。
 - 視國家或地區而定，可能無法使用WebLink™。

車內接收器

XAV-AX3200/XAV-AX3250

沒有聲音。/聲音微弱。

-
- iPhone/Android手機未透過BLUETOOTH連接至本機。
 - 進行BLUETOOTH連接。

 - [Bluetooth]音量電平低。
 - 調節[Bluetooth]音量電平。

車內接收器
XAV-AX3200/XAV-AX3250

一般

無法播放此內容。

- 目前選取的內容無法播放，或者跳到下一個內容。
 - 內容並非支援的檔案格式。檢查支援的檔案格式。

裝置沒有回應

- 本機無法辨識連接的USB裝置。
 - 重新連接USB裝置。
 - 確認本機支援USB裝置。

無可播放資料

- USB裝置中沒有可播放資料。
 - 將音樂資料/檔案載入到USB裝置中。

USB輸入超載警告

- USB裝置超載。
 - 斷開USB裝置。
 - USB裝置發生故障，或是連接了不支援的裝置。

不支援此USB裝置

- 關於USB裝置相容性的詳細說明，請瀏覽支援網站。

不支援此USB集線器

- 本機不支援USB集線器。

相關主題

- [USB播放的支援格式](#)
- [客戶支援網站](#)

車內接收器

XAV-AX3200/XAV-AX3250

BLUETOOTH

找不到Bluetooth裝置。

- 本機偵測不到可連接的BLUETOOTH裝置。
 - － 檢查連接裝置的BLUETOOTH設定。
- 已註冊的BLUETOOTH裝置清單中沒有裝置。
 - － 與BLUETOOTH裝置執行配對。

無可用的免持裝置。

- 手機未連接。
 - － 連接手機。

相關主題

- [配對與連接BLUETOOTH裝置](#)
- [連接已配對的BLUETOOTH裝置](#)

車內接收器
XAV-AX3200/XAV-AX3250

SiriusXM連接車輛調諧器 (XAV-AX3200(UC)/XAV-AX3250(UC))

頻道已鎖定 請輸入鎖定代碼

- 收音機父母控制功能鎖定您請求的頻道。有關父母控制功能及如何存取鎖定頻道的更多資訊，請參閱“設定家長控制”。

頻道不可用

- 您請求的頻道不是有效的SiriusXM頻道，或您所收聽的頻道已無法使用。
 - 第一次連接新的SiriusXM連接車輛調諧器時，此訊息可能也會短暫出現。
- 關於SiriusXM頻道系列資訊，美國客戶請瀏覽www.siriusxm.com，加拿大客戶請瀏覽www.siriusxm.ca。

頻道未訂閱 請致電 SiriusXM 以訂閱

- 您的SiriusXM訂閱包不含您請求的頻道，或您的SiriusXM訂閱包不再包含您所收聽的頻道。如果您對訂閱包有問題或想訂閱此頻道，請聯絡SiriusXM。
- 在美國，您可以線上啟用或致電SiriusXM聽眾服務中心：
- 瀏覽www.siriusxm.com/activatenow
 - 致電SiriusXM聽眾服務中心，電話號碼為1-866-635-2349

加拿大訂閱請聯絡：

- 瀏覽www.siriusxm.ca/activate
- 致電SiriusXM客戶服務中心，電話號碼為1-888-539-7474

檢查天線

- 收音機已偵測到SiriusXM天線故障。
- 天線電纜可能中斷連接或損壞。
 - 確認天線電纜已連接到SiriusXM連接車輛調諧器。
 - 檢查天線電纜是否損壞和糾結。
 - 如果電纜損壞，請更換天線。您可以從當地汽車音響零售商或透過<https://shop.siriusxm.com/all-parts/>線上購買SiriusXM產品

檢查收音機

- 收音機難以與SiriusXM連接車輛調諧器進行通訊。
- 調諧器可能中斷連接或損壞。
 - 確認SiriusXM連接車輛調諧器電纜牢牢連接到收音機。

輸入了不正確的密碼

- 密碼輸入失敗。
 - 檢查密碼是否正確輸入。
 - 如果忘記密碼，請執行[一般]中的[SXM重設]。
- 請注意，執行[SXM重設]將初始化SiriusXM連接車輛調諧器中的所有SiriusXM設定和儲存的内容。

無訊號

- SiriusXM連接車輛調諧器難以接收SiriusXM衛星訊號。
 - 確認您的車輛處於戶外，而且能夠清楚看到天空。
 - 確認SiriusXM磁性安裝天線安裝在車輛外部的金屬表面上。
 - 將SiriusXM天線移離任何障礙物。
 - 檢查天線電纜是否損壞和糾結。
 - 關於天線安裝的更多資訊，請參閱SiriusXM連接車輛調諧器安裝說明書。

- 如果電纜損壞，請更換天線。您可以從當地汽車音響零售商或透過 <https://shop.siriusxm.com/all-parts/> 線上購買SiriusXM產品

訂閱內容已更新。請按輸入繼續。

- 收音機偵測到您的SiriusXM訂閱狀態發生變化。
 - 按下Enter可清除訊息。
如果您對訂閱有問題，請聯絡SiriusXM。
在美國，您可以線上啟用或致電SiriusXM聽眾服務中心：
瀏覽www.siriusxm.com/activatenow
致電SiriusXM聽眾服務中心，電話號碼為1-866-635-2349
加拿大訂閱請聯絡：
瀏覽www.siriusxm.ca/activate
致電SiriusXM客戶服務中心，電話號碼為1-888-539-7474

相關主題

- [設定家長控制](#)
- [一般設定 \(一般 \)](#)

5-027-268-21(2) Copyright 2021 Sony Corporation

車內接收器

XAV-AX3200/XAV-AX3250

WebLink™

請在您的手機上安裝與啟動 **WebLink Host** 應用程式。如需更多資訊，請瀏覽 www.abaltatech.com/wl

- 瀏覽www.abaltatech.com/wl · 查看詳細說明。

相關主題

- [WebLink™](#)

車內接收器

XAV-AX3200/XAV-AX3250

DAB收音機 (XAV-AX3250(EUR))

無站台

- 無法接收DAB訊號。
 - 執行自動調諧。
 - 檢查DAB天線 (非附送) 的連接。
 - 確定[天線功率]設定為[開]。

正在接收

- 本機正在等待接收DAB電臺。
-

相關主題

- [收聽DAB/DAB+收音機](#)
- [使用DAB選項功能](#)

車內接收器

XAV-AX3200/XAV-AX3250

客戶支援網站

您可以進入以下客戶支援網站以取得有關系統的支援資訊。

美國/加拿大/拉丁美洲的客戶：

<https://www.sony.com/am/support>

歐洲國家的客戶：

<https://www.sony.eu/support>

其他國家/地區的客戶：

<https://www.sony-asia.com/support>

美國的客戶

若您有任何關於本產品的問題/困難，請嘗試以下方式：

1. 閱讀本說明指南中的故障排除。
2. 請聯絡（僅限美國）；
致電1-800-222-7669
URL <https://www.SONY.com>

歐洲國家的客戶

立即線上註冊本產品：

<https://www.sony.eu/mysony>

車內接收器

XAV-AX3200/XAV-AX3250

關於“Support by Sony” App

在智慧型手機上安裝“Support by Sony” app後，可以方便取得軟體更新資訊。

“Support by Sony” app - 尋找資訊並取得有關本產品的通知：



- ✓ 新聞與警示
- ✓ 軟體更新
- ✓ 教學課程
- ✓ 提示與技巧

<https://sony.net/SBS>

請前往sony.net/SBS瀏覽“Support by Sony”網站，並在瀏覽網站時將本機的機型名稱“XAV-AX3200”或“XAV-AX3250”加入書籤。