

Receiver für das Auto
XAV-AX4000/XAV-AX4050



Verwenden Sie dieses Handbuch, wenn Probleme oder Fragen auftreten.

Hinweis: In manchen Ländern/Regionen verkaufte Geräte können von der Abbildung oben abweichen.

Vorbereitungen

Lage und Funktion der Teile und Bedienelemente

[Hauptgerät und Fernbedienung](#)

[Bildschirmanzeigen](#)

[Vornehmen der Anfangseinstellungen](#)

Verwenden von Apple CarPlay/Android Auto

[Drahtlose Verwendung von Apple CarPlay](#)

[Drahtlose Verwendung von Android Auto™](#)

[Verwenden von Android Auto mit einem USB-Kabel](#)

Vorbereiten eines BLUETOOTH-Geräts

[Pairing und Herstellen einer Verbindung mit einem Bluetooth®-Gerät](#)

[Herstellen einer Verbindung zu einem BLUETOOTH-Gerät, mit dem ein Pairing ausgeführt wurde](#)

[Verwenden einer Rückfahrkamera](#)

Smartphone-Verbindung

[Apple CarPlay](#)

[Android Auto](#)

Radio

Radioempfang

[Radioempfang](#)

[Sendereinstellung](#)

[Verwenden von Radiooptionen](#)

SiriusXM-Radioempfang (XAV-AX4000(UC))

[SiriusXM-Radioempfang](#)

[Einstellen von Kanälen für SiriusXM](#)

[Einstellen des Kanals durch Eingabe der Kanalnummer](#)

[Einstellen des Kanals mit TuneScan™](#)

[Einstellen des Kanals über die Kanalliste oder Kategorieliste](#)

[Einstellen der Kindersicherung](#)

[Verwenden von SXM-Optionen](#)

DAB/DAB+-Radioempfang (XAV-AX4050(EUR))

[DAB/DAB+-Radioempfang](#)

[Verwenden von DAB-Optionen](#)

Wiedergabe

Wiedergabe mit einem USB-Gerät

[Wiedergabe mit einem USB-Gerät](#)

[Wiedergabewiederholung und Zufallswiedergabe](#)

[Suchen nach einer Datei im Listenbildschirm](#)

[Weitere Einstellungen während der Wiedergabe](#)

Wiedergabe mit einem BLUETOOTH-Gerät

[Wiedergabe mit einem BLUETOOTH-Gerät](#)

Telefonieren mit Freisprecheinrichtung

[Vorbereiten eines Mobiltelefons](#)

[Entgegennehmen eines Anrufs](#)

[Tätigen eines Anrufs](#)

[Während eines Anrufs verfügbare Funktionen](#)

iDataLink Maestro (XAV-AX4000(UC))

[Vorbereitungen für iDataLink Maestro](#)

[Verwenden von iDataLink Maestro](#)

Einstellungen

[Grundlegende Einstellschritte](#)

[Geräteverbindung](#)

[Klang](#)

[Anpassen](#)

[Anwendung](#)

[System](#)

Weitere Informationen

[Beenden des Demo-Modus](#)

[Sortieren der Apps im App-Bereich \(Favoriten\)](#)

[Aktualisieren der Software](#)

[Sicherheitsmaßnahmen](#)

[Unterstützte Formate für die USB-Wiedergabe](#)

[Hinweis zu iPhone](#)

[Hinweise zu Lizenz](#)

[Wartung](#)

[Technische Daten](#)

[Urheberrechte](#)

Störungsbehebung

Störungsbehebung

Allgemeines

- └ [Kein Signalton ertönt.](#)
 - └ [Die Sicherung ist durchgebrannt. / Vom Gerät sind Störgeräusche zu hören, wenn der Zündschlüssel gedreht wird.](#)
 - └ [Die Anzeige auf dem Monitor wird ausgeblendet. / Die Anzeige erscheint nicht auf dem Monitor.](#)
 - └ [Menüoptionen können nicht ausgewählt werden.](#)
 - └ [Das Gerät lässt sich nicht bedienen.](#)
-

Touchscreen

- └ [Der Touchscreen reagiert nicht richtig auf Berührung.](#)
 - └ [Multitouch wird nicht erkannt.](#)
-

Geräteverbindung

- └ [Ein Suffix wie „-2“, „-3“ ... wird in \[Geräteverbindung\] an den Namen des Geräts angehängt.](#)
-

Radio

- └ [Der Radioempfang ist schlecht. / Störgeräusche sind zu hören.](#)
 - └ [Sender lassen sich nicht empfangen. \(XAV-AX4000\(E\)/XAV-AX4000\(E17\)/XAV-AX4000\(IN\)/XAV-AX4050\(EUR\)\)](#)
-

DAB/DAB+-Radio (XAV-AX4050(EUR))

- └ [Sender lassen sich nicht empfangen.](#)
 - └ [Es sind keine FM-RDS-Verkehrsdurchsagen zu hören.](#)
-

Bild

- └ [Es ist kein Bild zu sehen bzw. das Bild ist verrauscht.](#)
-

Ton

- └ [Es ist kein Ton zu hören, der Ton setzt aus oder der Ton ist gestört.](#)
 - └ [Der Ton ist gestört.](#)
-

USB-Wiedergabe

- └ [Die Wiedergabe ist nicht möglich.](#)
 - └ [Es dauert länger, bis am USB-Gerät die Wiedergabe beginnt.](#)
 - └ [Die Wiedergabe von einem an den USB-Anschluss angeschlossenen Smartphone ist nicht möglich.](#)
-

BLUETOOTH

- └ [Ein anderes BLUETOOTH-Gerät kann dieses Gerät nicht erkennen.](#)
-

- [Es kann keine Verbindung hergestellt werden.](#)
- [Der Name des erkannten Geräts wird nicht angezeigt.](#)
- [Es ist kein Rufzeichen zu hören.](#)
- [Die Stimme des Gesprächsteilnehmers ist sehr leise.](#)
- [Der Gesprächsteilnehmer teilt Ihnen mit, dass die Lautstärke zu hoch oder zu niedrig ist.](#)
- [Bei Telefongesprächen ist ein Echo oder Rauschen zu hören.](#)
- [Die Tonqualität beim Telefonieren ist nicht gut.](#)
- [Die Lautstärke des verbundenen BLUETOOTH-Geräts oder der Apps ist zu niedrig oder zu hoch.](#)
- [Beim Audio-Streaming kommt es zu Tonsprüngen oder die BLUETOOTH-Verbindung kann nicht hergestellt werden.](#)
- [Das verbundene BLUETOOTH-Gerät lässt sich beim Audio-Streaming nicht steuern.](#)
- [Einige Funktionen stehen nicht zur Verfügung.](#)
- [Ein Anruf wird unbeabsichtigt entgegengenommen.](#)
- [Das Pairing ist aufgrund einer Zeitüberschreitung fehlgeschlagen.](#)
- [Das Pairing ist nicht möglich.](#)
- [Die BLUETOOTH-Funktion lässt sich nicht verwenden.](#)
- [Bei einem Anruf über die Freisprecheinrichtung wird über die Lautsprecher des Fahrzeugs kein Ton ausgegeben.](#)

SiriusXM Connect Vehicle Tuner (XAV-AX4000(UC))

- [Ein Kanal mit für Kinder und Jugendliche ungeeigneten Inhalten wird nicht blockiert, obwohl die Kindersicherung aktiviert wurde.](#)

Apple CarPlay

- [Das Symbol für Apple CarPlay erscheint nicht auf dem HOME-Bildschirm.](#)
- [Die Position ist bei Verwendung von Karten mit Apple CarPlay nicht genau.](#)

Android Auto

- [Das Symbol für Android Auto erscheint nicht auf dem HOME-Bildschirm.](#)
- [Die Position ist bei Verwendung von Karten mit Android Auto nicht genau.](#)

iDataLink Maestro (XAV-AX4000(UC))

- [iDataLink Maestro](#)

Meldungen

- [Allgemeines](#)
- [SiriusXM Connect Vehicle Tuner \(XAV-AX4000\(UC\)\)](#)

[DAB-Radio \(XAV-AX4050\(EUR\)\)](#)

Support-Websites

[Kunden-Support-Websites](#)

[Hinweis zur App „Support by Sony“](#)

5-035-405-41(6) Copyright 2022 Sony Corporation

Receiver für das Auto
XAV-AX4000/XAV-AX4050

Hauptgerät und Fernbedienung

Hauptgerät

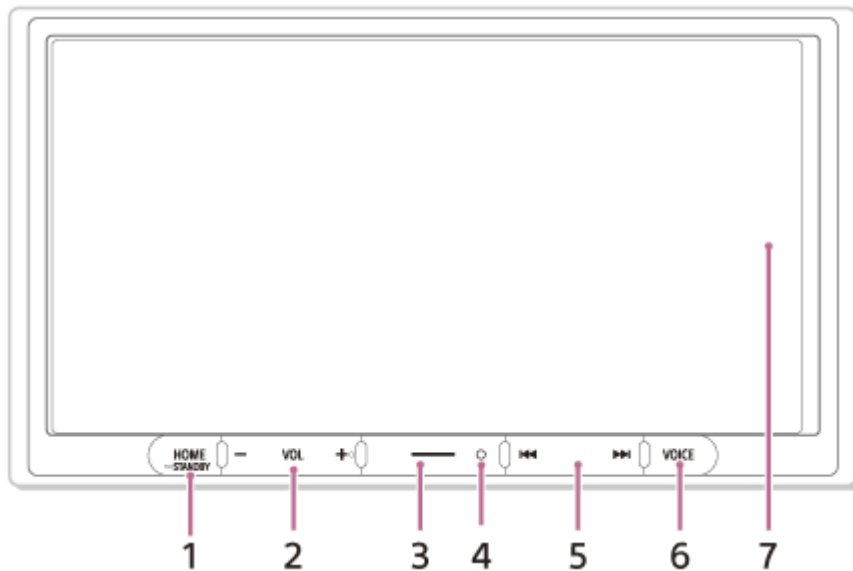

An der Taste VOL (Lautstärke) + befindet sich ein fühlbarer Punkt.

Fernbedienung RM-X400 (XAV-AX4000(E)/XAV-AX4000(E17)/XAV-AX4000(IN))

Mit der Fernbedienung lässt sich die Tonwiedergabe steuern. Verwenden Sie für Menüfunktionen den Touchscreen.

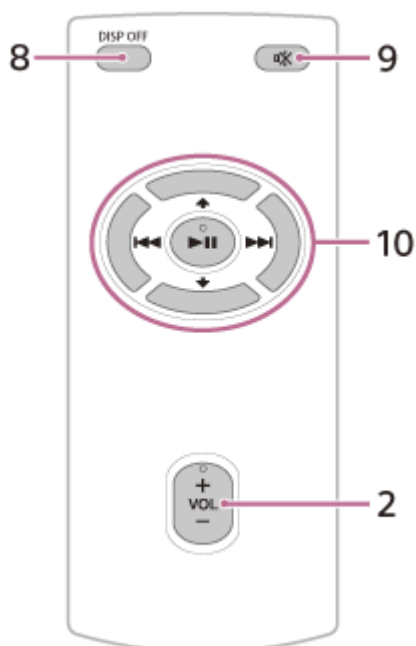

An den Tasten VOL (Lautstärke) +/ ►|| (Wiedergabe/Pause) befindet sich ein fühlbarer Punkt.

Hinweis

- Die Tasten **↑ / ↓** (Auf/Ab) in der Abbildung oben werden nicht unterstützt.

Ziehen Sie vor dem Gebrauch die Isolierfolie heraus.

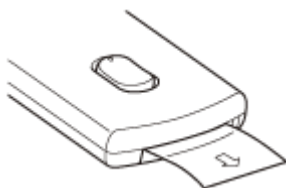

Tip

- Für das XAV-AX4000(UC) steht die Fernbedienung RM-X400 online auf <https://encompass.com> zur Verfügung.

1. HOME

Anzeigen des HOME-Bildschirms.

● STANDBY

Zum Ausschalten des Geräts halten Sie die Taste gedrückt.

Halten Sie die Taste länger als 10 Sekunden gedrückt, um das Gerät zurückzusetzen.

2. VOL (Lautstärke) +/-

3. Benutzerdefiniert

Registrieren von Funktionen (Stumm, Anz. AUS (Anzeige aus), Tonquelle wechseln).

Zum Registrieren wählen Sie [Einstell.] → [Anpassen] → [Benutzerdefinierte Taste].

4. Empfänger für die Fernbedienung

5. ◀◀ / ▶▶ (Zurück/Weiter)

Die Funktion variiert je nach ausgewählter Signalquelle:

[Tuner]: Auswählen eines gespeicherten Senders.

[SiriusXM]: Auswählen eines gespeicherten Kanals. (XAV-AX4000(UC))

[DAB+]: Auswählen eines gespeicherten Senders. (XAV-AX4050(EUR))

[USB]: Wechseln zum vorherigen bzw. nächsten Inhalt.

[Bluetooth-Audio]: Wechseln zum vorherigen bzw. nächsten Inhalt.

[Apple CarPlay]/[Android Auto]: Wechseln zum vorherigen bzw. nächsten Inhalt.

Gedrückt halten:

[Tuner]: automatisches Einstellen eines Senders (SEEK+/SEEK-).

[DAB+]: Auswählen eines Senders aus der Senderliste. (XAV-AX4050(EUR))

[USB]: schnelles Rückwärts-/Vorwärtssuchen.

[Bluetooth-Audio]: schnelles Rückwärts-/Vorwärtssuchen.

6. VOICE

Aktiviert die Sprachbefehlfunktion für Apple CarPlay und Android Auto.

7. Display/Touchscreen

8. DISP OFF (Anzeige aus)

Zum Ausschalten der Anzeige.

Um sie wieder einzuschalten, drücken Sie die Taste erneut.

9. 🔇 (Stummschalten)

Zum Stummschalten des Tons. Zum Beenden der Funktion drücken Sie diese Taste erneut.

10. ▶|| (Wiedergabe/Pause)

◀◀ / ▶▶ (Zurück/Weiter)

Die Funktion variiert je nach ausgewählter Signalquelle:

[Tuner]: Auswählen eines gespeicherten Senders.

[SiriusXM]: Auswählen eines gespeicherten Kanals. (XAV-AX4000(UC))

[DAB+]: Auswählen eines gespeicherten Senders. (XAV-AX4050(EUR))

[USB]: Wechseln zum vorherigen bzw. nächsten Inhalt.

[Bluetooth-Audio]: Wechseln zum vorherigen bzw. nächsten Inhalt.

[Apple CarPlay]/[Android Auto]: Wechseln zum vorherigen bzw. nächsten Inhalt.

Gedrückt halten:

[Tuner]: automatisches Einstellen von Sendern (SEEK+/SEEK-).

[DAB+]: Auswählen eines Senders aus der Senderliste. (XAV-AX4050(EUR))

[USB]: schnelles Rückwärts-/Vorwärtssuchen.

[Bluetooth-Audio]: schnelles Rückwärts-/Vorwärtssuchen. Die Funktion variiert je nach BLUETOOTH-Gerät.

Verwandtes Thema

- [Bildschirmanzeigen](#)

5-035-405-41(6) Copyright 2022 Sony Corporation

Receiver für das Auto
XAV-AX4000/XAV-AX4050

Bildschirmanzeigen

Wiedergabebildschirm:

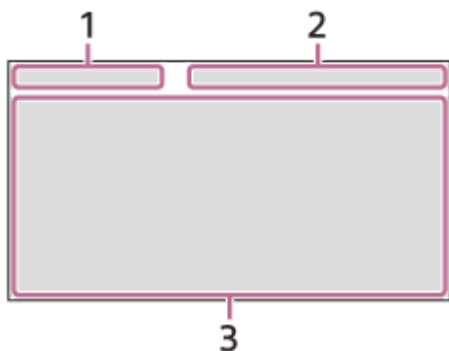

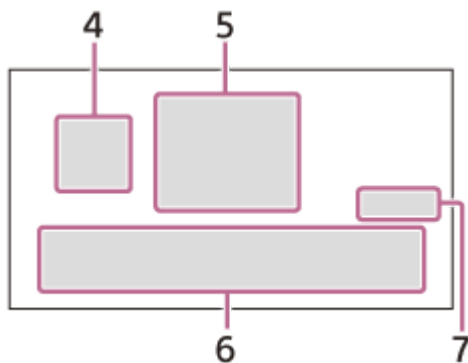

HOME1-Bildschirm:



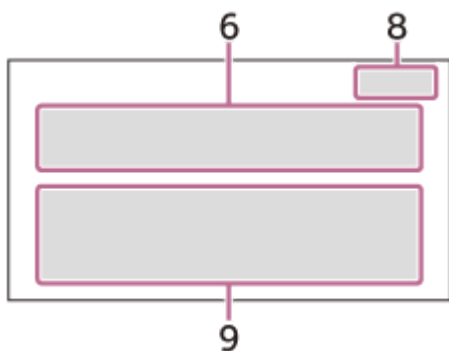



HOME2-Bildschirm:



1. Statusanzeige (links)

Symbol im Display	Details
 (Zurück)	Zurückschalten zur vorherigen Anzeige.
 (Liste)	Aufrufen der Liste. Welche Listen zur Verfügung stehen, hängt von der Signalquelle ab.

2. Statusanzeige (rechts)

Symbol im Display	Details
Uhr	Zeigt die Uhrzeit an, die in der Datums-/Uhrzeiteinstellung eingestellt wurde.
 (Stummschalten)	Leuchtet, wenn der Ton stummgeschaltet ist.
⋮ (Option)	Ruft das Optionsmenü für die Signalquelle auf. Welche Optionen zur Verfügung stehen, hängt von der Signalquelle ab.
 (Gerät)	Zeigt den Namen des Geräts an, das mit dem Gerät verbunden ist.
 (Antenne)	Signalstärke des verbundenen Mobiltelefons.
 (Akku)	Akkurestladung des verbundenen Mobiltelefons.

3. Anwendungsspezifischer Bereich

Enthält Bedienelemente/Anzeigen für die Wiedergabe oder zeigt den Gerätestatus an. Die angezeigten Optionen unterscheiden sich je nach Signalquelle.

4. (Apple CarPlay)/ (Android Auto)

Wird bei einer Apple CarPlay-/Android Auto-Verbindung angezeigt.

5. Uhr

Zeigt das Datum und die Uhrzeit an, die in der Datums-/Uhrzeiteinstellung eingestellt wurden.

6. App-Bereich (Favoriten)

Bis zu 5 Apps können eingestellt werden. Die Apps können gewechselt werden. Sie können Apps als Favoriten einstellen.

7. Alle Apps

Ruft den HOME2-Bildschirm auf.

8. Schließen





Schaltet zum HOME1-Bildschirm zurück.











9. App-Bereich

Alle Apps mit Ausnahme der als Favoriten eingestellten Apps werden angezeigt.

Liste der Symbole für Apps

XAV-AX4000(UC):

Symbol im Display	Name
	Android Auto
	Apple CarPlay
	Tuner
	SiriusXM
	Bluetooth









Symbol im Display	Name
	RückKam
	Einstell.
	USB
	Geräte
	Telefon
	Messgeräte *1*2
	Parkassist. *1*2
	Fahrz.info *1*2
	Klima *1*2
	Satellitenradio*1*2*3
	Bluetooth-Audio*1*2*3
	Medienplayer*1*2*3

*1 Das Symbol wird angezeigt, wenn das iDataLink Maestro-Modul (nicht mitgeliefert) angeschlossen ist.

*2 Welche Funktionen verfügbar sind, hängt vom Fahrzeugtyp ab.

*3 Welche Namen angezeigt werden, hängt vom Fahrzeugtyp ab.









XAV-AX4000(E)/XAV-AX4000(E17)/XAV-AX4000(IN):

Symbol im Display	Name
	Android Auto*
	Apple CarPlay*
	Tuner
	Bluetooth
	USB
	Telefon
	Einstell.
	RückKam
	Geräte

* Ist in manchen Ländern bzw. Regionen möglicherweise nicht erhältlich.

XAV-AX4050(EUR):

Symbol im Display	Name
	Android Auto

Symbol im Display	Name
	Apple CarPlay
	Tuner
	DAB+
	Bluetooth
	Telefon
	Einstell.
	USB
	RückKam
	Geräte



Verwandtes Thema

- [System](#)
- [Sortieren der Apps im App-Bereich \(Favoriten\)](#)

Receiver für das Auto
XAV-AX4000/XAV-AX4050

Vornehmen der Anfangseinstellungen

Sie müssen die Anfangseinstellungen vornehmen, bevor Sie das Gerät zum ersten Mal benutzen oder wenn Sie die Autobatterie ausgetauscht oder die Verbindungen gewechselt haben.
Wenn der Bildschirm mit den Anfangseinstellungen beim Einschalten des Geräts nicht erscheint, initialisieren Sie das Gerät, indem Sie es auf die werkseitigen Einstellungen zurücksetzen.

- 1 Berühren Sie [Sprache] und stellen Sie die Sprache für die Anzeigen ein.**
Um zur vorherigen Anzeige zurückzuschalten, berühren Sie  (Zurück).
- 2 Berühren Sie mehrmals [Demo-Modus], um [AUS] auszuwählen und damit den Demomodus zu deaktivieren.**
- 3 Berühren Sie [Datum/Uhrzeit einstellen] und stellen Sie Datum und Uhrzeit ein.**
Um zur vorherigen Anzeige zurückzuschalten, berühren Sie  (Zurück).
XAV-AX4000(UC): Fahren Sie mit Schritt 5 fort.
- 4 Berühren Sie [Radioeinstellschritte] und stellen Sie die Radiofrequenz je nach Empfangsbereich ein. (XAV-AX4000(E)/XAV-AX4000(E17)/XAV-AX4000(IN)/XAV-AX4050(EUR))**
- 5 Berühren Sie [OK].**
Der Start-Sicherheitshinweis erscheint.
- 6 Lesen Sie den Start-Sicherheitshinweis durch. Wenn Sie mit allen Bedingungen einverstanden sind, berühren Sie [Schließen].**
Die Einstellung ist damit abgeschlossen.

Präzisere Einstellungen können Sie später im Einstellmenü vornehmen.

Verwandtes Thema

- [Geräteverbindung](#)
- [Klang](#)
- [Anpassen](#)
- [Anwendung](#)
- [System](#)

Receiver für das Auto
XAV-AX4000/XAV-AX4050

Drahtlose Verwendung von Apple CarPlay

Wenn Sie Apple CarPlay zum ersten Mal verwenden, ist eine Geräteregistrierung (das so genannte „Pairing“) erforderlich. Durch das Pairing bzw. Koppeln können dieses Gerät und Ihr iPhone einander erkennen.



Hinweis

- Vergewissern Sie sich, dass die GPS-Antenne (mitgeliefert) angeschlossen ist.

1 Platzieren Sie das iPhone maximal 1 m von diesem Gerät entfernt.

2 Drücken Sie HOME und berühren Sie dann [Einstell.].

Wenn [Einstell.] nicht im Favoriten-Bereich angezeigt wird, berühren Sie [Alle Apps], um den HOME2-Bildschirm aufzurufen, und wählen Sie dann [Einstell.].

Tipp

- Alternativ können Sie [Geräte] berühren, um den Bildschirm [Geräteverbindung] aufzurufen.

3 Berühren Sie [Geräteverbindung].

4 Berühren Sie [+Neues Gerät hinzu].

5 Bedienen Sie Ihr iPhone, wie in der Meldung auf dem Bildschirm [Neues Gerät hinzu] angegeben.

Wenn Sie die BLUETOOTH-Einstellung, die Wi-Fi-Einstellung und Apple CarPlay an Ihrem iPhone auf [EIN] setzen, wählen Sie „XAV-AX4000“ auf dem Einstellbildschirm Ihres iPhones und fahren dann mit den Schritten zum Pairing fort.

6 [Kopplungsanfrage] wird im Display angezeigt.

Bestätigen Sie das [Passwort:].

An Ihrem iPhone und diesem Gerät wird dasselbe 6-stellige Passwort angezeigt.

7 Berühren Sie [Koppeln] und dann [Apple CarPlay].

Hinweis

- Wenn Sie das Gerät über BLUETOOTH mit Ihrem iPhone koppeln, werden Sie vom Gerät nicht zur Eingabe eines sechsstelligen Codes aufgefordert.
Wenn Sie während der Kopplung aufgefordert werden, auf dem iPhone einen Code einzugeben, kann dies ein Betrugsversuch

durch einen böswilligen Dritten sein, der die Kommunikation zwischen dem iPhone und dem Produkt abfängt. Wir empfehlen, genau darauf zu achten, was um Ihr Fahrzeug herum geschieht, und sicherzustellen, dass sich keine nicht vertrauenswürdige Dritte in der Nähe befinden, bevor Sie die Kopplung erneut starten.

- Dieses Gerät kann immer nur mit einem iPhone-Gerät verbunden sein.
- Zum Trennen der BLUETOOTH-Verbindung deaktivieren Sie die Verbindung von diesem Gerät oder von Ihrem iPhone aus.
- Bei Verwendung von Apple CarPlay kann keine BLUETOOTH-Verbindung hergestellt werden. Das BLUETOOTH-Pairing ist möglich.
- Apple CarPlay ist in manchen Ländern bzw. Regionen möglicherweise nicht erhältlich.

Verwandtes Thema

- [Apple CarPlay](#)
- [Geräteverbindung](#)

5-035-405-41(6) Copyright 2022 Sony Corporation

Receiver für das Auto
XAV-AX4000/XAV-AX4050

Drahtlose Verwendung von Android Auto™

Wenn Sie Android Auto zum ersten Mal verwenden, ist eine Geräteregistrierung (das so genannte „Pairing“) erforderlich. Durch das Pairing bzw. Koppeln können dieses Gerät und ein mit Android Auto kompatibles Android™-Mobiltelefon einander erkennen.



1 Platzieren Sie das Android-Mobiltelefon maximal 1 m von diesem Gerät entfernt.

2 Drücken Sie HOME und berühren Sie dann [Einstell.].

Wenn [Einstell.] nicht im Favoriten-Bereich angezeigt wird, berühren Sie [Alle Apps], um den HOME2-Bildschirm aufzurufen, und wählen Sie dann [Einstell.].

Tipp

- Alternativ können Sie [Geräte] berühren, um den Bildschirm [Geräteverbindung] aufzurufen.

3 Berühren Sie [Geräteverbindung].

4 Berühren Sie [+Neues Gerät hinzu].

5 Bedienen Sie Ihr Android-Mobiltelefon, wie in der Meldung auf dem Bildschirm [Neues Gerät hinzu] angegeben.

Wenn Sie die BLUETOOTH-Einstellung, die Wi-Fi-Einstellung und Android Auto an Ihrem Android-Mobiltelefon auf [EIN] setzen, wählen Sie „XAV-AX4000“ auf dem Einstellbildschirm Ihres Android-Mobiltelefons und fahren dann mit den Schritten zum Pairing fort.

6 [Kopplungsanfrage] wird im Display angezeigt.

Bestätigen Sie das [Passwort:].

An Ihrem Android-Mobiltelefon und diesem Gerät wird dasselbe 6-stellige Passwort angezeigt.

7 Berühren Sie [Koppeln] und dann [Starten].

Hinweis

- Wenn Sie das Gerät über BLUETOOTH mit Ihrem Android-Telefon koppeln, werden Sie vom Gerät nicht zur Eingabe eines sechsstelligen Codes aufgefordert.
Wenn Sie während der Kopplung aufgefordert werden, auf dem Android-Telefon einen Code einzugeben, kann dies ein Betrugsversuch durch einen böswilligen Dritten sein, der die Kommunikation zwischen dem Android-Telefon und dem Produkt abfängt.

Wir empfehlen, genau darauf zu achten, was um Ihr Fahrzeug herum geschieht, und sicherzustellen, dass sich keine nicht vertrauenswürdige Dritte in der Nähe befinden, bevor Sie die Kopplung erneut starten.

- Dieses Gerät kann immer nur mit einem Android-Mobiltelefon verbunden sein.
- Zum Trennen der BLUETOOTH-Verbindung deaktivieren Sie die Verbindung von diesem Gerät oder von Ihrem Android-Mobiltelefon aus.
- Bei Verwendung von Android Auto kann keine BLUETOOTH-Verbindung hergestellt werden. Das BLUETOOTH-Pairing ist möglich.
- Android Auto ist in manchen Ländern bzw. Regionen möglicherweise nicht erhältlich.

Verwandtes Thema

- [Android Auto](#)
- [Geräteverbindung](#)

5-035-405-41(6) Copyright 2022 Sony Corporation

Receiver für das Auto
XAV-AX4000/XAV-AX4050

Verwenden von Android Auto mit einem USB-Kabel

Wenn Sie Android Auto mit einem USB-Kabel verwenden, schließen Sie ein Android Auto-kompatibles Android-Mobiltelefon mit dem USB-Kabel an dieses Gerät an.

1 Schließen Sie Ihr Android-Mobiltelefon an den USB-Anschluss an.

Hinweis

- Bei Verwendung von Android Auto kann keine BLUETOOTH-Verbindung hergestellt werden. Das BLUETOOTH-Pairing ist möglich.
- Android Auto ist in manchen Ländern bzw. Regionen möglicherweise nicht erhältlich.

Verwandtes Thema

- [Android Auto](#)

Receiver für das Auto
XAV-AX4000/XAV-AX4050

Pairing und Herstellen einer Verbindung mit einem Bluetooth®-Gerät

Je nach dem BLUETOOTH-kompatiblen Gerät, also z. B. Smartphones, Mobiltelefone oder Audiogeräte (im Folgenden als „BLUETOOTH-Gerät“ bezeichnet, sofern nicht anders angegeben), können Sie Musik wiedergeben oder Freisprechanrufe tätigen. Einzelheiten zum Herstellen der Verbindung schlagen Sie bitte in der Bedienungsanleitung zum BLUETOOTH-Gerät nach. Drehen Sie vor dem Herstellen der Verbindung mit dem BLUETOOTH-Gerät die Lautstärke dieses Geräts herunter. Andernfalls wird der Ton u. U. mit hoher Lautstärke ausgegeben.

Wenn Sie zum ersten Mal eine Verbindung zu einem BLUETOOTH-Gerät herstellen wollen, ist eine gegenseitige Registrierung (das so genannte „Pairing“) erforderlich. Durch das Pairing bzw. Koppeln können dieses und das andere BLUETOOTH-Gerät einander erkennen.



1 Platzieren Sie das BLUETOOTH-Gerät maximal 1 m von diesem Gerät entfernt.

2 Drücken Sie HOME und berühren Sie dann [Einstell.].

Wenn [Einstell.] nicht im Favoriten-Bereich angezeigt wird, berühren Sie [Alle Apps], um den HOME2-Bildschirm aufzurufen, und wählen Sie dann [Einstell.].

Tipp

- Alternativ können Sie [Geräte] berühren, um [Geräteverbindung] aufzurufen.

3 Berühren Sie [Geräteverbindung].

4 Berühren Sie [+Neues Gerät hinzu].

5 Bedienen Sie das BLUETOOTH-Gerät, wie in der Meldung auf dem Bildschirm [Neues Gerät hinzu] angegeben.

Wenn Sie die BLUETOOTH-Einstellung des BLUETOOTH-Geräts auf [EIN] setzen, wählen Sie „XAV-AX4000“ auf dem Einstellbildschirm Ihres BLUETOOTH-Geräts und fahren dann mit den Schritten zum Pairing fort.

6 [Kopplungsanfrage] wird im Display angezeigt.

Bestätigen Sie das [Passwort:].

An Ihrem BLUETOOTH-Gerät und diesem Gerät wird dasselbe 6-stellige Passwort angezeigt.

7 Berühren Sie [Koppeln].

Hinweis

- Wenn Sie das Gerät über BLUETOOTH mit Ihrem BLUETOOTH-Gerät koppeln, werden Sie vom Gerät nicht zur Eingabe eines sechsstelligen Codes aufgefordert.
Wenn Sie während der Kopplung aufgefordert werden, auf dem BLUETOOTH-Gerät einen Code einzugeben, kann dies ein Betrugsversuch durch einen böswilligen Dritten sein, der die Kommunikation zwischen dem BLUETOOTH-Gerät und dem Produkt abfängt.
Wir empfehlen, genau darauf zu achten, was um Ihr Fahrzeug herum geschieht, und sicherzustellen, dass sich keine nicht vertrauenswürdige Dritte in der Nähe befinden, bevor Sie die Kopplung erneut starten.
- Dieses Gerät kann immer nur mit einem BLUETOOTH-Gerät verbunden sein.
- Zum Trennen der BLUETOOTH-Verbindung deaktivieren Sie die Verbindung von diesem Gerät oder vom BLUETOOTH-Gerät aus.
- Die BLUETOOTH-Verbindung kann nicht hergestellt werden, solange Apple CarPlay oder Android Auto läuft. Das BLUETOOTH-Pairing kann über den Bildschirm [Geräteverbindung] oder [Neues Gerät hinzu] vorgenommen werden.

Verwandtes Thema

- [Geräteverbindung](#)

Receiver für das Auto
XAV-AX4000/XAV-AX4050

Herstellen einer Verbindung zu einem BLUETOOTH-Gerät, mit dem ein Pairing ausgeführt wurde

Sie müssen zu dem BLUETOOTH-Gerät, mit dem ein Pairing ausgeführt wurde, eine Verbindung herstellen, um es nutzen zu können. Bei einigen BLUETOOTH-Geräten wird die Verbindung nach dem Pairing automatisch hergestellt.



Aktivieren Sie die BLUETOOTH-Funktion am BLUETOOTH-Gerät.

1 Drücken Sie HOME und berühren Sie dann [Einstell.].

Wenn [Einstell.] nicht im Favoriten-Bereich angezeigt wird, berühren Sie [Alle Apps], um den HOME2-Bildschirm aufzurufen, und wählen Sie dann [Einstell.].

2 Berühren Sie [Geräteverbindung].

Die Liste der BLUETOOTH-Geräte, mit denen ein Pairing ausgeführt wurde, wird angezeigt. Wählen Sie das BLUETOOTH-Gerät aus.

So stellen Sie die Verbindung vom BLUETOOTH-Gerät aus her

Wenn Sie die BLUETOOTH-Einstellung des BLUETOOTH-Geräts auf [EIN] setzen, wählen Sie „XAV-AX4000“ auf dem Einstellbildschirm Ihres BLUETOOTH-Geräts. Die Verbindung wird automatisch hergestellt.

So stellen Sie eine Verbindung zu dem zuletzt verbundenen BLUETOOTH-Gerät von diesem Gerät aus her

Wenn das BLUETOOTH-Signal aktiviert ist und die Zündung des Fahrzeugs eingeschaltet wird, sucht dieses Gerät das zuletzt verbundene BLUETOOTH-Gerät und die Verbindung wird automatisch hergestellt.

Damit bei Freisprechanrufen Ihre Stimme übertragen werden kann

Sie müssen das Mikrofon (mitgeliefert) installieren.

So installieren Sie das Mikrofon (mitgeliefert)

Schließen Sie das Mikrofon (mitgeliefert) an den Anschluss MIC IN an. Einzelheiten dazu finden Sie in der „Bedienungsanleitung“ (mitgeliefert).



Befestigen Sie das Mikrofon im Fahrzeug.

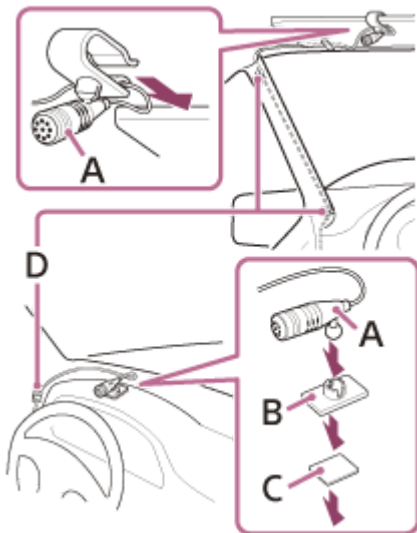

- A. Mikrofon (mitgeliefert)
- B. Flacher Montagesockel (mitgeliefert)
- C. Doppelseitiges Klebeband (mitgeliefert)
- D. Clip (nicht mitgeliefert)

5-035-405-41(6) Copyright 2022 Sony Corporation

Receiver für das Auto
XAV-AX4000/XAV-AX4050

Verwenden einer Rückfahrkamera

Sie können optionale Kameras anschließen und die Bilder von den Kameras anzeigen lassen.

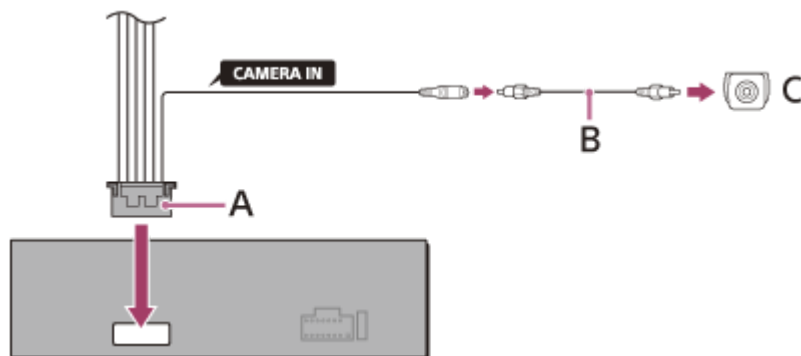

- A. Verbindungskabel (Audio/Kamera) (mitgeliefert)
- B. RCA-Kabel (nicht mitgeliefert)
- C. Rückfahrkamera (nicht mitgeliefert)

So zeigen Sie das Bild von der Rückfahrkamera an

Schließen Sie die optionale Rückfahrkamera an das Kabel REAR CAMERA IN und die Leitung REVERSE IN an die 12-V-Stromversorgungsklemme des Rückfahrscheinwerferkabels am Fahrzeug an, damit das Bild von der Rückfahrkamera angezeigt wird, wenn der Rückfahrscheinwerfer am Fahrzeug leuchtet (oder sich der Schalthebel in der Position R (Rückwärtsgang) befindet).

Drücken Sie HOME und berühren Sie dann [RückKam].

Wenn [RückKam] nicht im Favoriten-Bereich angezeigt wird, berühren Sie [Alle Apps], um den HOME2-Bildschirm aufzurufen, und wählen Sie dann [RückKam].

Receiver für das Auto
XAV-AX4000/XAV-AX4050

Apple CarPlay

Mit Apple CarPlay können Sie Ihr iPhone im Fahrzeug verwenden, ohne dass Sie vom Straßenverkehr abgelenkt werden.

Hinweise zur Verwendung von Apple CarPlay

- Prüfen Sie auf der Apple CarPlay-Website, welche iOS-Versionen unterstützt werden. Aktualisieren Sie das Betriebssystem vor dem Gebrauch auf die neueste iOS-Version.
- Einzelheiten zu Apple CarPlay finden Sie in der Anleitung zu Ihrem iPhone oder auf der Website von Apple CarPlay.

1 Schließen Sie Ihr iPhone an das Gerät an.

Wenn das Pairing zwischen Ihrem iPhone und dem Gerät bereits ausgeführt wurde, werden Ihr iPhone und das Gerät automatisch verbunden.

2 Drücken Sie HOME und berühren Sie dann [Apple CarPlay].

Die Apple CarPlay-Schnittstelle wird in voller Größe im Display dieses Geräts angezeigt. Bedienen Sie die Anwendungen über den Berührungsbildschirm.

Die Verwendung des Apple CarPlay-Logos bedeutet, dass eine Fahrzeugbenutzerschnittstelle den Apple-Leistungsstandards entspricht. Apple übernimmt keine Verantwortung für den Betrieb des Fahrzeugs oder die Einhaltung von Sicherheits- und gesetzlichen Standards.

Bitte beachten Sie, dass die Verwendung dieses Produkts mit einem iPhone die Qualität der Funkverbindung beeinträchtigen kann.

Verwandtes Thema

- [Drahtlose Verwendung von Apple CarPlay](#)

Receiver für das Auto
XAV-AX4000/XAV-AX4050

Android Auto

Android Auto erweitert die Android-Plattform mit zweckmäßigen Funktionen für die Nutzung im Auto.

Hinweise zur Verwendung von Android Auto

- Prüfen Sie auf der Android Auto-Website, welche OS-Versionen unterstützt werden. Aktualisieren Sie das Betriebssystem vor dem Gebrauch auf die neueste OS-Version.
- Ihr Android-Mobiltelefon muss Android Auto unterstützen.
- Laden Sie die App Android Auto von Google Play herunter.
- Einzelheiten zu Android Auto finden Sie in der Anleitung zu Ihrem Android-Mobiltelefon oder auf der Website von Android Auto.
- Android Auto ist in manchen Ländern bzw. Regionen möglicherweise nicht erhältlich.

1 Schließen Sie Ihr Android-Mobiltelefon an das Gerät an.

2 Drücken Sie HOME und berühren Sie dann [Android Auto].

Die Android Auto-Schnittstelle wird in voller Größe im Display dieses Geräts angezeigt. Bedienen Sie die Anwendungen über den Berührungsbildschirm.

Verwandtes Thema

- [Drahtlose Verwendung von Android Auto™](#)
- [Verwenden von Android Auto mit einem USB-Kabel](#)

Receiver für das Auto
XAV-AX4000/XAV-AX4050

Radioempfang

Drücken Sie HOME und berühren Sie dann [Tuner].

Wenn [Tuner] nicht im Favoriten-Bereich angezeigt wird, berühren Sie [Alle Apps], um den HOME2-Bildschirm aufzurufen, und wählen Sie dann [Tuner].

Bedienelemente/Anzeigen für den Radioempfang

Automatischer Sendersuchlauf:

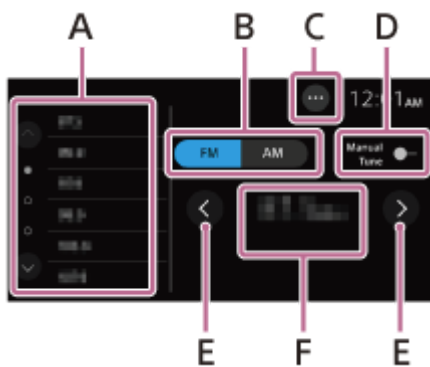

Manuelle Sendersuche:

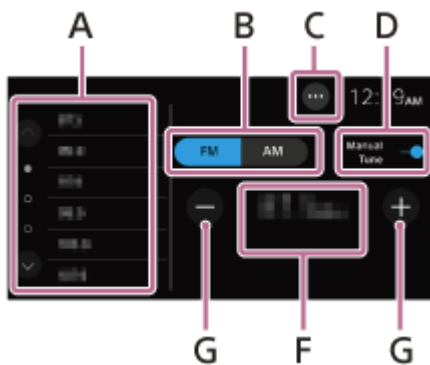

A. Bereich für gespeicherte Sender

Auswählen eines gespeicherten Senders.

Berühren Sie eine der Tasten eine Zeit lang, um die aktuelle Frequenz unter dem entsprechenden Speicherplatz zu speichern.

Berühren Sie **^** / **v** (Auf/Ab), um die anderen gespeicherten Sender anzuzeigen.

B. Aktueller Frequenzbereich

Wechseln des Frequenzbereichs (FM oder AM).

C. ... (Radiooption)

Aufrufen des Optionsmenüs für das Radio.

D. Manuelle Einstellung

Wechseln zwischen manueller und automatischer Sendereinstellung.

E. < / > (links/rechts)

Automatischer Sendersuchlauf.

F. Aktuelle Frequenz, Programmdienstname*, RDS-Anzeige (Radio Data System)*

* Nur beim RDS-Empfang verfügbar.

G. -/+

Manueller Sendersuchlauf.

Damit die Frequenzen schnell durchlaufen, berühren Sie die Tasten eine Zeit lang.

5-035-405-41(6) Copyright 2022 Sony Corporation

Receiver für das Auto
XAV-AX4000/XAV-AX4050

Sendereinstellung

1 Wählen Sie den gewünschten Frequenzbereich (FM oder AM).

2 Stellen Sie Sender ein.

Automatische Sendersuche

Berühren Sie **</>** (links/rechts).

Der Suchlauf stoppt, wenn ein Sender empfangen wird.

Manuelle Sendersuche

Berühren Sie [Manuelle Einstellung], um zur manuellen Sendereinstellung zu wechseln.

Berühren Sie **-/+**.

Damit die Frequenzen schnell durchlaufen, berühren Sie **-/+** eine Zeit lang.

Manuelles Speichern von Sendern

Berühren Sie, während der zu speichernde Sender empfangen wird, den Bereich für gespeicherte Sender eine Zeit lang.

So empfangen Sie gespeicherte Sender

Wählen Sie den Frequenzbereich aus und berühren Sie dann den gewünschten gespeicherten Sender.

Verwandtes Thema

- [Radioempfang](#)

Receiver für das Auto
XAV-AX4000/XAV-AX4050

Verwenden von Radiooptionen

Die folgenden Funktionen sind verfügbar, wenn Sie **...** (Option) rechts oben auf dem Bildschirm berühren.

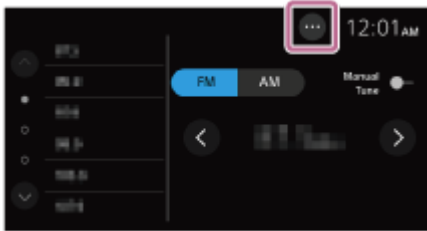

[BTM (Best Tuning Memory)]

Sender werden in der Reihenfolge der Frequenzen unter den Speichernummern gespeichert. Für FM (UKW) können 18 Sender, für AM 12 Sender gespeichert werden.

[Ausweichfrequenz] (XAV-AX4000(E)/XAV-AX4000(E17)/XAV-AX4000(IN)/XAV-AX4050(EUR))

Mit der Auswahl von [EIN] wird in einem Netzwerk der Sender mit den stärksten Signalen ausgewählt und ständig neu eingestellt.

(Nur beim FM-Empfang verfügbar.)

[Verkehrsfunk] (XAV-AX4050(EUR))

Mit der Auswahl von [EIN] werden gegebenenfalls aktuelle Verkehrsinformationen bzw. Verkehrsfunksender (TP) empfangen.

(Nur beim FM-Empfang verfügbar.)

[Link zu regionalem Sender] (XAV-AX4000(E)/XAV-AX4000(E17)/XAV-AX4000(IN)/XAV-AX4050(EUR))

Mit der Auswahl von [EIN] bleibt bei aktivierter Ausweichfrequenz-Funktion der aktuelle Sender eingestellt. Wenn Sie den Empfangsbereich des betreffenden Regionalsenders verlassen, wählen Sie [AUS]. Diese Funktion steht in Großbritannien und einigen anderen Regionen nicht zur Verfügung.

(Nur beim FM-Empfang verfügbar.)

[PTY]

Sie können aus [Musik] oder [Talk] einen Programmtyp auswählen, um nach einem Sender zu suchen, der den ausgewählten Programmtyp ausstrahlt.

(Nur beim FM-Empfang verfügbar.)

So empfangen Sie Katastrophenwarnungen (XAV-AX4000(E)/XAV-AX4000(E17)/XAV-AX4000(IN)/XAV-AX4050(EUR))

Wenn die Funktion Ausweichfrequenz aktiviert ist, unterbrechen Katastrophenwarnungen automatisch die ausgewählte Signalquelle.

Verwandtes Thema

- [Radioempfang](#)

Receiver für das Auto
XAV-AX4000/XAV-AX4050

SiriusXM-Radioempfang

Drücken Sie HOME und berühren Sie dann [SiriusXM].

Wenn [SiriusXM] nicht im Favoriten-Bereich angezeigt wird, berühren Sie [Alle Apps], um den HOME2-Bildschirm anzurufen, und wählen Sie dann [SiriusXM].

So aktivieren Sie Ihr SiriusXM-Abonnement

Mit SiriusXM haben Sie bequemen Zugriff auf alles, was Sie gerne hören. Ihnen stehen über 140 Kanäle zur Wahl, einschließlich werbefreier Musikkanäle sowie die besten Sportsendungen, Nachrichten, Redebeiträge und Unterhaltung. Willkommen in der Welt des Satellitenradios. Ein SiriusXM Connect Vehicle Tuner plus Abonnement sind dafür die Voraussetzung. Weitere Informationen finden Sie auf www.siriusxm.com

Wenn Sie den SiriusXM Connect Vehicle Tuner und die Antenne installiert haben, drücken Sie HOME und berühren dann [SiriusXM]. Sie müssten jetzt den SiriusXM-Vorschaukanal auf Kanal 1 hören können. Ist dies der Fall, wählen Sie Kanal 0, um die Radio-ID Ihres Radios zu ermitteln. Darüber hinaus befindet sich die Radio-ID an der Unterseite des SiriusXM Connect Vehicle Tuner und seiner Verpackung. Sie benötigen diese Nummer zum Aktivieren des Abonnements. Notieren Sie die Nummer zum späteren Nachschlagen.

Hinweis

- Die SiriusXM-Radio-ID enthält nicht die Buchstaben I, O, S und F.

So zeigen Sie die SiriusXM-Radio-ID an

1. Drücken Sie HOME und berühren Sie dann [SiriusXM].
2. Berühren Sie die Kanalnummer auf dem SiriusXM-Radiobildschirm.
3. Geben Sie [000] ein und berühren Sie dann [OK].

In den USA können Sie die Aktivierung online oder durch einen Anruf bei der SiriusXM-Hörerbetreuung vornehmen:

- Besuchen Sie www.siriusxm.com/activatenow
- Wenden Sie sich unter der Telefonnummer +1-866-635-2349 an die SiriusXM-Hörerbetreuung

Bei kanadischen Abonnements gehen Sie bitte folgendermaßen vor:

- Besuchen Sie www.siriusxm.ca/activate
- Wenden Sie sich unter der Telefonnummer +1-888-539-7474 an die SiriusXM-Kundenbetreuung

Als Teil des Aktivierungsvorgangs senden die SiriusXM-Satelliten eine Aktivierungsnachricht an Ihr Radio. Wenn das Radio erkennt, dass der Tuner die Aktivierungsnachricht erhalten hat, erscheint im Radio-Display: [Abonnement aktualisiert. Eingabe drücken, um fortzufahren.]. Sobald das Abonnement abgeschlossen ist, können Sie Kanäle aus Ihrem Abonnementplan einstellen.

Hinweis

- Der Aktivierungsvorgang nimmt in der Regel 10 bis 15 Minuten, manchmal aber auch bis zu einer Stunde in Anspruch.

- Ihr Radio muss eingeschaltet sein und das SiriusXM-Signal empfangen, um die Aktivierungsnachricht empfangen zu können.

5-035-405-41(6) Copyright 2022 Sony Corporation

Receiver für das Auto
XAV-AX4000/XAV-AX4050

Einstellen von Kanälen für SiriusXM

Bedienelemente/Anzeigen für den Radioempfang

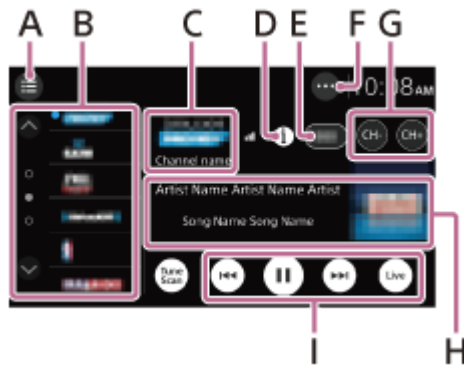

A. ☰ (Liste)

Aufrufen der Kanalliste oder Kategorieliste.

B. Speichernummern

Auswählen eines gespeicherten Kanals. Berühren Sie / (Auf/Ab), um die anderen gespeicherten Kanäle anzuzeigen.

Berühren Sie eine der Tasten eine Zeit lang, um den aktuellen Kanal unter dem entsprechenden Speicherplatz abzulegen.

C. Kanallogo, Kanalname

D. ⓘ (Informationen)

Wechseln der Kanalinformationen in H.

E. Kanalnummer

F. ⋯ (SXM-Option)

Aufrufen des SXM-Optionsmenüs.

G. CH- (vorheriger Kanal) /CH+ (nächster Kanal)

Auswählen eines Kanals.

H. Albumcover, Interpretenname (Kategorienname), Songtitel (Inhaltsinformationen)

I. ▶ (Wiedergabe) / ⏸ (Pause), ⏮ (Zurück) / ⏭ (Weiter), 📻 (Live)

Die einzelnen Funktionen sind mit SXV200 oder späteren Tuner-Modellen kompatibel.

(Live) dient zum Zurückschalten zu Live-Musik/-Inhalten.

Während des Empfangs des Kanals können Sie zurück-, weiter- und in die Pause schalten sowie die Wiedergabe der gespeicherten Daten starten. Im Pausenmodus erscheint je nach Puffer möglicherweise [Wiedergabe-Speicher voll] auf dem Bildschirm.

Gespeicherte Daten werden gelöscht, wenn ACC auf OFF eingestellt und das System neu gestartet wird.

Receiver für das Auto
XAV-AX4000/XAV-AX4050

Einstellen des Kanals durch Eingabe der Kanalnummer

- 1 **Berühren Sie den Bereich mit der Kanalnummer auf dem SiriusXM-Radiobildschirm.**

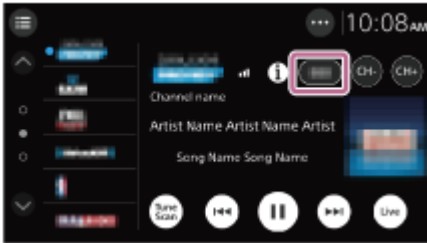

- 2 **Geben Sie die Kanalnummer ein und berühren Sie [OK].**

Verwandtes Thema



- [Einstellen von Kanälen für SiriusXM](#)

Receiver für das Auto
XAV-AX4000/XAV-AX4050

Einstellen des Kanals mit TuneScan™

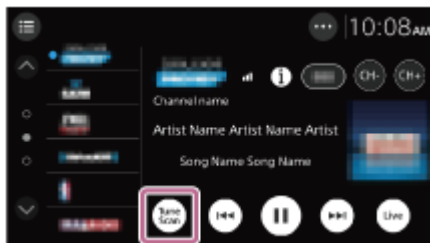
Mit der TuneScan-Funktion können Sie den gewünschten Musikkanal suchen.



Wenn Sie mehrere Musikkanäle als Favoriten speichern, haben Sie bei jedem Einstellen viele Auswahlmöglichkeiten. Statt jeden gespeicherten Kanal für die Musikwiedergabe zu berühren, können Sie einfach  (TuneScan) berühren, um die Musiktitel anzuspielden, die Sie auf den einzelnen gespeicherten Musikkanälen verpasst haben. (Es werden eine Vorschau der sechs Voreinstellungen in der Voreinstellungsliste und der aktuell eingestellte Kanal angezeigt.) Wenn Sie den gewünschten Titel hören, berühren Sie  (Wiedergabe), um die Wiedergabe dieses Titels fortzusetzen. Sie können zurück- oder weiterschalten, wenn Sie den angespielten Titel nicht gehört haben bzw. dieser Sie nicht interessiert.

Hinweis

- Diese Funktion ist mit SXV200 oder späteren Tuner-Modellen kompatibel.
Die Anzahl der Musiktitel für TuneScan hängt vom Zustand des SiriusXM-Tuners ab. TuneScan-Kanäle setzen sich aus gespeicherten Kanälen zusammen. Es kann nach dem Einschalten oder Wechseln von gespeicherten Seiten also einige Minuten dauern, bis die Funktion zur Verfügung steht.

Receiver für das Auto
XAV-AX4000/XAV-AX4050

Einstellen des Kanals über die Kanalliste oder Kategorieliste

- 1 **Berühren Sie ☰ (Liste) auf dem SiriusXM-Radiobildschirm.**

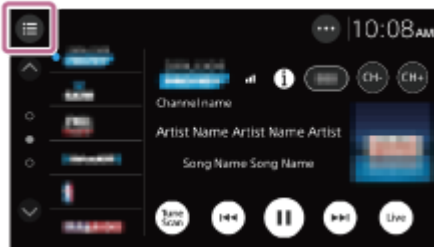

Die Kategorieliste wird angezeigt.

- 2 **Berühren Sie die gewünschte Kategorie.**
Zum Einstellen über die Kanalliste berühren Sie [All Channels].
- 3 **Berühren Sie den gewünschten Kanal.**

Receiver für das Auto
XAV-AX4000/XAV-AX4050

Einstellen der Kindersicherung

Mithilfe der Kindersicherung können Sie den Zugriff auf SiriusXM-Kanäle mit für Kinder und Jugendliche ungeeigneten Inhalten einschränken. Wenn die Kindersicherung aktiviert ist, muss zum Einstellen der gesperrten Kanäle ein Passwort eingegeben werden. Informationen zum Definieren des Passworts und Sperren von Kanälen finden Sie im Folgenden.

- 1 Berühren Sie **...** (Option) auf dem SiriusXM-Radiobildschirm und dann **[Kindersicherung]**.**



Die Anzeige zum Eingeben des Passworts erscheint.

- 2 Geben Sie durch Berühren der Zahlentasten das 4-stellige Passwort ein und berühren Sie dann **[OK]**.**

Die Anzeige zum Bestätigen des Passworts erscheint.

- 3 Geben Sie das 4-stellige Passwort erneut ein und berühren Sie dann **[OK]**.**

Die Kindersicherung wird aktiviert und die Kanäle werden gesperrt.

So entsperren Sie die Kanäle/So sperren Sie die Kanäle erneut

- Berühren Sie **...** (Option) und dann **[Kindersicherung]**.
Die Anzeige zum Eingeben des Passworts erscheint.
- Geben Sie durch Berühren der Zahlentasten das 4-stellige Passwort ein und berühren Sie dann **[OK]**.

So ändern Sie das Passwort

- Berühren Sie **...** (Option) und dann **[Kenncode ändern]** und geben Sie dann das aktuelle Passwort ein.
- Geben Sie das neue Passwort ein und berühren Sie **[OK]**.
Die Anzeige zum Bestätigen des Passworts erscheint.
- Geben Sie das neue Passwort erneut ein und berühren Sie **[OK]**.

Receiver für das Auto
XAV-AX4000/XAV-AX4050

Verwenden von SXM-Optionen

Die folgenden Funktionen sind verfügbar, wenn Sie **•••** (Option) auf dem SiriusXM-Radiobildschirm berühren.

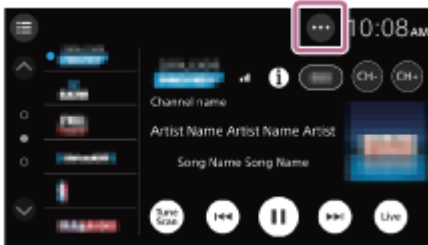

[Kindersicherung]

Damit schalten Sie die Kindersicherung ein bzw. aus.

[Kenncode ändern]

Damit ändern Sie das Passwort für die Kindersicherung.

[TuneStart]

Damit wird die TuneStart™-Funktion ein- bzw. ausgeschaltet.

Bei eingeschalteter TuneStart-Funktion können Sie den Anfang der Musik wiedergeben lassen, wenn Sie einen der gespeicherten Kanäle einstellen. Nach dem Hochfahren oder Wechseln von gespeicherten Seiten kann es eine oder zwei Minuten dauern, bis die Funktion zur Verfügung steht.

Hinweis

- Diese Funktion ist mit SXV200 oder späteren Tuner-Modellen kompatibel.
Je nach dem Status des SiriusXM-Tuners können Sie den Anfang der Musik unter Umständen nicht wiedergeben lassen.

Receiver für das Auto
XAV-AX4000/XAV-AX4050

DAB/DAB+-Radioempfang

Drücken Sie HOME und berühren Sie dann [DAB+].

Wenn [DAB+] nicht im Favoriten-Bereich angezeigt wird, berühren Sie [Alle Apps], um den HOME2-Bildschirm aufzurufen, und wählen Sie dann [DAB+].

Tipp

- Setzen Sie [Antennenleistung] je nach Typ der DAB-Antenne (nicht mitgeliefert) auf [EIN] (Standard) oder [AUS].
- Wenn [DAB+] nach dem Zurücksetzen auf die werkseitigen Einstellungen zum ersten Mal ausgeführt wird, wird die automatische Aktualisierung der Senderliste gestartet. Warten Sie, bis die Aktualisierung der Senderliste abgeschlossen ist. (Wenn Sie sie unterbrechen, wird [Senderliste aktualisieren] beim nächsten Auswählen von [DAB+] erneut gestartet.) Wenn in der Senderliste kein DAB-Sender gespeichert ist, nehmen Sie die Sendersuche vor, indem Sie [Senderliste aktualisieren] in der Senderliste berühren.

Bedienelemente/Anzeigen für den Radioempfang

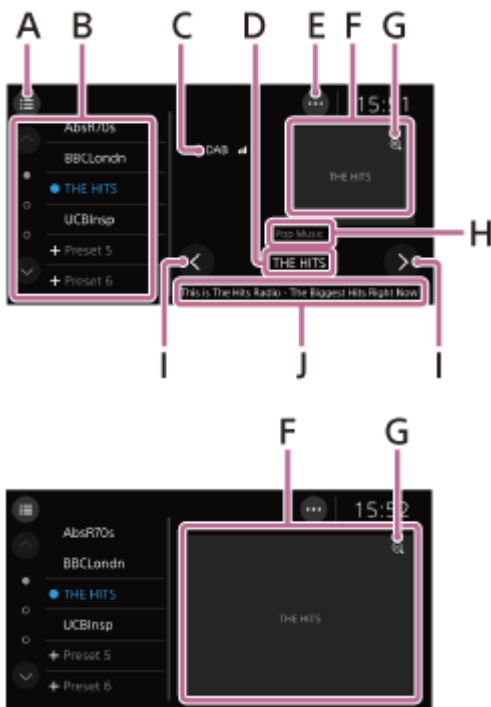

A. ☰ (Liste)

Öffnen Sie die Senderliste und wählen Sie einen Sender aus der Senderliste aus.

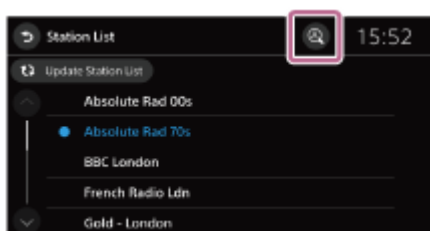

Wenn entsprechende Daten verfügbar sind, wird das Senderlogo in der Senderliste angezeigt.

Wenn die Senderliste in alphabetischer Reihenfolge angezeigt werden soll, damit Sie den gewünschten Sender suchen können, berühren Sie 🔍 (alphabetische Suche).



B. Speicherliste

Auswählen eines gespeicherten Senders.

Berühren Sie  /  (Auf/Ab), um die anderen gespeicherten Sender anzuzeigen.

Berühren Sie eine der Tasten eine Zeit lang, um den aktuellen Sender unter dem entsprechenden Speicherplatz zu speichern.

Zu Beginn sind alle Speicherlisten nicht registriert.

Das Senderlogo wird angezeigt, wenn entsprechende Daten verfügbar sind.

C. DAB (DAB-Symbol)

Gibt die Signalstärke des DAB-Radios an.

D. Sendername

E. (DAB-Optionen)

Aufrufen des DAB-Optionsmenüs.

F. Senderlogo / Diashow-Bereich

Anzeigen des Sendernamens, wenn keine Senderlogo- oder Diashow-Daten verfügbar sind.

Wenn Diashow-Daten verfügbar sind, wird das Bild vergrößert.

G. (Verkleinern)

Beim Verkleinern der vergrößerten Diashow werden Sendername, Programmtyp des Senders sowie Informationen zu den gesendeten Inhalten angezeigt.

H. Programmtyp des Senders

I. / (links/rechts)

Auswählen des vorherigen/nächsten Senders.

J. Informationen zu den gesendeten Inhalten

Verwandtes Thema

- [Verwenden von DAB-Optionen](#)

Receiver für das Auto
XAV-AX4000/XAV-AX4050

Verwenden von DAB-Optionen

Die folgenden Funktionen sind verfügbar, wenn Sie **•••** (Option) auf dem DAB/DAB+-Radiobildschirm berühren.

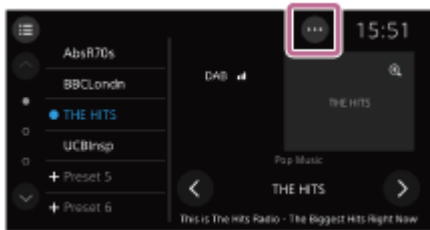

[Durchsagen]

Aktivieren von DAB-Durchsagen bei Unterbrechung der aktuellen Signalquelle: [EIN], [AUS].
Während einer DAB-Durchsage ist die Lautstärke auf den Pegel eingestellt, der bei RDS für Verkehrsfunk gilt.

[Link zu ähnlichem Sender]

Zum automatischen Suchen und Einstellen desselben oder eines ähnlichen Programms, wenn das aktuelle Sendesignal für den Empfang zu schwach ist: [EIN], [AUS].

Link zu ähnlichem Sender	DAB/FM
AUS	Nur dasselbe Programm wird eingestellt
EIN	Dasselbe Programm oder ein ähnliches Programm wird eingestellt

[Antennenleistung]

Zum Versorgen des DAB-Antenneneingangs mit Strom: [EIN], [AUS].

Verwandtes Thema

- [Verwenden von Radiooptionen](#)

Receiver für das Auto
XAV-AX4000/XAV-AX4050

Wiedergabe mit einem USB-Gerät

Sie können USB-Geräte* des Typs MSC (Massenspeicherklasse) verwenden, die dem USB-Standard entsprechen.

* Beispielsweise ein USB-Flash-Laufwerk, ein digitaler Medienplayer

Hinweis

- Bis zu 25.000 Dateien, die auf einem USB-Gerät gespeichert sind, können gelesen werden, und zwar unabhängig vom Dateityp.
- Speichern Sie auf einem USB-Gerät nur Dateiformate, die die USB-Wiedergabe unterstützen.
- Überprüfen Sie, welche Dateiformate für die USB-Wiedergabe unterstützt werden.

1 Drehen Sie die Lautstärke an diesem Gerät herunter.

2 Schließen Sie das USB-Gerät an den USB-Anschluss an.

3 Drücken Sie HOME und berühren Sie dann [USB].

Wenn [USB] nicht im Favoriten-Bereich angezeigt wird, berühren Sie [Alle Apps], um den HOME2-Bildschirm aufzurufen, und wählen Sie dann [USB].

Die Wiedergabe beginnt.

4 Wenn Sie  (Audio) oder  (Video) berühren, wird der Dateityp gewechselt.

So trennen Sie die Verbindung zum USB-Gerät

Schalten Sie dieses Gerät aus oder die Zündung in die Position ACC off und trennen Sie dann die Verbindung zum USB-Gerät.

Verwandtes Thema

- [Unterstützte Formate für die USB-Wiedergabe](#)
- [Kunden-Support-Websites](#)

Receiver für das Auto
XAV-AX4000/XAV-AX4050

Wiedergabewiederholung und Zufallswiedergabe

1 Berühren Sie während der USB-Wiedergabe so oft  (Wiedergabewiederholung) oder  (Zufallswiedergabe), bis der gewünschte Wiedergabemodus angezeigt wird.



Es kann eine Weile dauern, bis die Wiedergabe im ausgewählten Wiedergabemodus beginnt.

Je nach ausgewählter Signalquelle und angeschlossenem Gerät stehen unterschiedliche Wiedergabemodi zur Verfügung.

Receiver für das Auto
XAV-AX4000/XAV-AX4050

Suchen nach einer Datei im Listenbildschirm

1 Berühren Sie während der USB-Wiedergabe  (Liste).

Der Listenbildschirm mit dem gerade wiedergegebenen Element wird angezeigt.
Wenn Sie  (Audio) oder  (Video) berühren, werden die Elemente nach Dateityp aufgelistet.

2 Berühren Sie das gewünschte Element.

Die Wiedergabe beginnt.

Receiver für das Auto
XAV-AX4000/XAV-AX4050

Weitere Einstellungen während der Wiedergabe

Wenn Sie bei der Videowiedergabe ●●● (Option) berühren, stehen weitere Einstellungen zur Verfügung.

Bildseitenverhältnis

Damit wählen Sie das Seitenverhältnis für das Display des Geräts aus.

Option	Details
Voll	Ein 16:9-Bild wird in Originalgröße angezeigt.
Normal	Ein 4:3-Bild wird auf dem 16:9-Bildschirm in Originalgröße und mit seitlichen Rändern angezeigt.
Zoom	Ein 16:9-Bild, das in das Format 4:3 Letter Box konvertiert wurde, wird angezeigt.
Titel	Das Bild wird horizontal vergrößert, sodass Untertitel auf den Bildschirm passen.

Receiver für das Auto
XAV-AX4000/XAV-AX4050

Wiedergabe mit einem BLUETOOTH-Gerät

Sie können die Inhalte auf einem angeschlossenen Gerät wiedergeben, das BLUETOOTH A2DP (Advanced Audio Distribution Profile) unterstützt.



1 Stellen Sie eine BLUETOOTH-Verbindung zum BLUETOOTH-Gerät her.

2 Drücken Sie HOME und berühren Sie dann [Bluetooth].

Wenn [Bluetooth] nicht im Favoriten-Bereich angezeigt wird, berühren Sie [Alle Apps], um den HOME2-Bildschirm aufzurufen, und wählen Sie dann [Bluetooth].

3 Starten Sie am BLUETOOTH-Gerät die Wiedergabe.

Angleichen des Lautstärkepegels des BLUETOOTH-Geräts an andere Signalquellen

Sie können die Lautstärkeunterschiede zwischen diesem Gerät und dem BLUETOOTH-Gerät verringern: Berühren Sie während der Wiedergabe **•••** (Option) und stellen Sie [Bluetooth-Eingangspegel] auf einen Wert zwischen -6 und +6 ein.

Hinweis



- Bei manchen BLUETOOTH-Geräten werden Informationen wie Titel, Titelnummer/verstrichene Spieldauer und Wiedergabestatus möglicherweise nicht an diesem Gerät angezeigt.
- Bei manchen BLUETOOTH-Geräten oder Musikwiedergabeanwendungen ist die Audioausgabe möglicherweise verzerrt, wenn [Bluetooth-Eingangspegel] auf einen Wert zwischen +1 und +6 eingestellt ist. Wählen Sie in diesem Fall einen niedrigeren Wert für [Bluetooth-Eingangspegel].
- Die BLUETOOTH-Verbindung kann nicht hergestellt werden, solange Apple CarPlay oder Android Auto läuft.

Verwandtes Thema

- [Herstellen einer Verbindung zu einem BLUETOOTH-Gerät, mit dem ein Pairing ausgeführt wurde](#)

Receiver für das Auto
XAV-AX4000/XAV-AX4050

Wiedergabewiederholung und Zufallswiedergabe

1 Berühren Sie während der Wiedergabe so oft  (Wiedergabewiederholung) oder , bis der gewünschte Wiedergabemodus angezeigt wird.

Es kann eine Weile dauern, bis die Wiedergabe im ausgewählten Wiedergabemodus beginnt.

Je nach ausgewählter Signalquelle, angeschlossenem Gerät und App stehen unterschiedliche Wiedergabemodi zur Verfügung.

Receiver für das Auto
XAV-AX4000/XAV-AX4050

Vorbereiten eines Mobiltelefons

Wenn Sie ein Mobiltelefon zusammen mit diesem Gerät nutzen wollen, verbinden Sie es mit diesem Gerät.



Hinweis

- Die Freisprechfunktionen stehen nicht zur Verfügung, wenn die Funktion Apple CarPlay oder Android Auto aktiviert ist. Verwenden Sie in diesem Fall die Freisprechfunktionen der Anwendung.

Verwandtes Thema

- [Pairing und Herstellen einer Verbindung mit einem Bluetooth®-Gerät](#)
- [Herstellen einer Verbindung zu einem BLUETOOTH-Gerät, mit dem ein Pairing ausgeführt wurde](#)

Receiver für das Auto
XAV-AX4000/XAV-AX4050

Entgegennehmen eines Anrufs

1 Berühren Sie  (Anruf), wenn ein Anruf eingeht.

Das Telefongespräch beginnt.

Hinweis

- Das Rufzeichen und die Stimme des Gesprächsteilnehmers werden über die Frontlautsprecher ausgegeben. Zum Auswählen der Lautsprecher für Freisprechanrufe drücken Sie HOME, berühren dann [Einstell.] und wählen [Optionaler Audioausgangskanal] in [System].

Zurückweisen/Beenden eines Anrufs

Berühren Sie  (Anruf beenden).

Verwandtes Thema

- [Vorbereiten eines Mobiltelefons](#)

Receiver für das Auto
XAV-AX4000/XAV-AX4050

Tätigen eines Anrufs

1 Drücken Sie HOME und berühren Sie dann [Telefon].

Wenn [Telefon] nicht im Favoriten-Bereich angezeigt wird, berühren Sie [Alle Apps], um den HOME2-Bildschirm aufzurufen, und wählen Sie dann [Telefon].

2 Berühren Sie eins der Anrufsymbole auf der BLUETOOTH-Telefonanzeige.

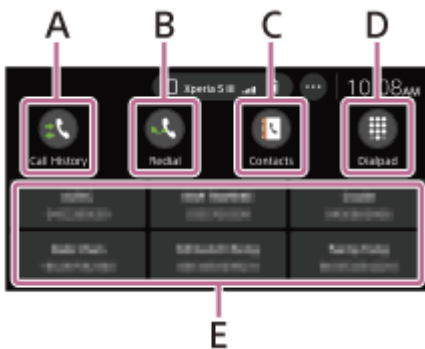

A. 📞 (Rufliste)*

Wählen Sie einen Kontakt aus der Anrufliste. Das Gerät speichert die letzten 20 Anrufe.

B. 📞 (Wahlwdhg.)

Sie können den letzten angerufenen Kontakt automatisch erneut anrufen.

C. 👤 (Kontakte)*

Wählen Sie einen Kontakt aus der Liste der Namen/Nummern. Wenn die Namensliste in alphabetischer Reihenfolge angezeigt werden soll, damit Sie den gewünschten Kontakt suchen können, berühren Sie 🔍 (Alphabetische Suche).

D. 📞 (Wähltast.)

Geben Sie die Telefonnummer ein.

E. Favoriten

Wählen Sie den gespeicherten Kontakt.

Informationen zum Speichern eines Kontakts finden Sie unter „So fügen Sie Telefonnummern zu Favoriten hinzu“ weiter unten.

* Dazu muss das Mobiltelefon PBAP (Phone Book Access Profile) unterstützen.

3 Berühren Sie 📞 (Anruf).

Das Telefongespräch beginnt.

So fügen Sie Telefonnummern zu Favoriten hinzu

Sie können bis zu 6 Kontakte als Favoriten speichern.

1. Berühren Sie auf dem Telefonbildschirm 👤 (Kontakte) und wählen Sie die Telefonnummer aus, die unter den Favoriten gespeichert werden soll.
Eine Bestätigungsanzeige erscheint.
2. Berühren Sie [Favoriten hinzu].
3. Berühren Sie den gewünschten Speicher bei den Favoriten, um die Telefonnummer zu speichern.
Der Kontakt wird unter den Favoriten gespeichert.

Hinweis

- Wenn der Name oder die Telefonnummer des Kontakts zu lang ist, endet die Zeichenfolge mit „...“.

Verwandtes Thema

- [Vorbereiten eines Mobiltelefons](#)

5-035-405-41(6) Copyright 2022 Sony Corporation

Receiver für das Auto
XAV-AX4000/XAV-AX4050

Während eines Anrufs verfügbare Funktionen

So stellen Sie die Lautstärke für das Rufzeichen ein

Drücken Sie, während der Anruf eingeht, VOL (Lautstärke) +/-.



So stellen Sie die Lautstärke der Stimme des Gesprächsteilnehmers ein

Drücken Sie während eines Anrufs VOL (Lautstärke) +/-.

So stellen Sie die Lautstärke für den anderen Gesprächsteilnehmer ein (Einstellen der Mikrofonverstärkung)

Berühren Sie während eines Anrufs ●●● (Option) und setzen Sie dann [Mikrofonverstärkung] auf [Hoch], [Mittel] oder [Niedrig].

So wechseln Sie zwischen Freisprechmodus und normalem Telefonmodus

Drücken Sie während eines Anrufs  ↔  (Lautsprecher/Telefon), um zwischen dem Telefonieren über dieses Gerät und über das Mobiltelefon zu wechseln.

Hinweis

- Diese Funktion ist je nach Mobiltelefon möglicherweise nicht verfügbar.

So nehmen Sie einen eingehenden Anruf automatisch entgegen

Berühren Sie ●●● (Option) und setzen Sie dann [Automatisch antworten] auf [EIN].

Sie können die Einstellungen während eines Anrufs oder beim Tätigen oder Entgegennehmen eines Anrufs nicht ändern. Nehmen Sie die Einstellung bei Bedarf vorab vor.

Receiver für das Auto
XAV-AX4000/XAV-AX4050

Vorbereitungen für iDataLink Maestro

Wenn Sie das iDataLink Maestro-Modul (nicht mitgeliefert) an dieses Gerät anschließen, können Sie den aktuellen Status des Fahrzeugs anzeigen und bestimmte Einstellungen ändern.

Welche Funktionen und Einstellungen verfügbar sind, hängt vom Fahrzeugtyp und der auf dem iDataLink Maestro-Modul installierten Firmware ab. Weitere Informationen finden Sie auf folgender Website:

<https://www.idatalinkmaestro.com/>

Sony übernimmt keine Gewähr für den korrekten Betrieb aller iDataLink Maestro-Funktionen und -Einstellungen.

Die Firmware muss auf dem iDataLink Maestro-Modul installiert werden, bevor die iDataLink Maestro-Funktionen genutzt werden können.

Führen Sie eine Aktualisierung auf die neueste Firmware durch, um alle verfügbaren Funktionen nutzen zu können.

1 Prüfen Sie die Seriennummer des Geräts.

Die Seriennummer können Sie an der Rückseite des Geräts ablesen oder alternativ abrufen, indem Sie [Systeminformationen] in [System] berühren.

2 Besuchen Sie die Website.

<https://www.idatalinkmaestro.com/>

Befolgen Sie die Anweisungen auf dem Bildschirm, um die Firmware je nach Ihrem Fahrzeugtyp zu konfigurieren. Geben Sie die Seriennummer ein.

3 Installieren Sie die Firmware auf dem iDataLink Maestro-Modul.

Wenn im Zusammenhang mit dem iDataLink Maestro-Modul Fragen oder Probleme auftreten, die auf der Website nicht behandelt werden, kontaktieren Sie:

Automotive Data Solutions Inc.

E-Mail: maestrosupport@adsdata.ca

Telefon: 1-866-427-2999

Receiver für das Auto
XAV-AX4000/XAV-AX4050

Verwenden von iDataLink Maestro

Nach der Installation des iDataLink Maestro-Moduls werden nur die verfügbaren Funktionen und Einstellungen auf dem HOME-Bildschirm angezeigt:

Beispiel: 🌡️ Klima, 📊 Messgeräte, 🚗 Fahrz.info, P Parkassist.

Klima:

Auf diesem Bildschirm sehen Sie den Status der Klimaanlage des Fahrzeugs und können diese steuern.

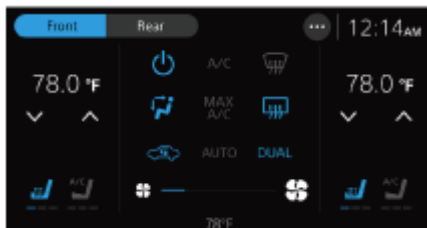

Messgeräte:

Hier werden Fahrinformationen zu Ihrem Fahrzeug wie die Fahrgeschwindigkeit und die Drehzahl angezeigt.



Fahrz.info:

Hier werden Informationen zu Ihrem Fahrzeug wie der Reifendruck und die Batteriespannung angezeigt.



Parkassist.:

Die von den Parksensoren Ihres Fahrzeugs erkannten Hindernisse werden zusätzlich visuell dargestellt.

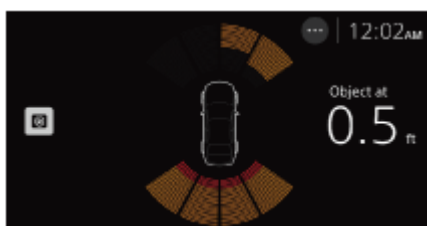

Hinweis zu Informationen über erkannte Hindernisse

Diese Funktion unterstützt lediglich die visuelle Wahrnehmung des Fahrers und nicht alle Hindernisse und Risiken können erkannt werden.

Receiver für das Auto
XAV-AX4000/XAV-AX4050

Grundlegende Einstellschritte

Sie können Optionen in den folgenden Konfigurationskategorien einstellen: Geräteverbindung, Klang, Anpassen, Anwendung, System.

- 1 Drücken Sie HOME und berühren Sie dann [Einstell.].**
Wenn [Einstell.] nicht im Favoriten-Bereich angezeigt wird, berühren Sie [Alle Apps], um den HOME2-Bildschirm aufzurufen, und wählen Sie dann [Einstell.].
- 2 Berühren Sie die gewünschte Konfigurationskategorie.**
Welche Optionen eingestellt werden können, hängt von der Tonquelle und den Einstellungen ab.
- 3 Berühren Sie die einzustellende Option.**

So schalten Sie zur vorherigen Anzeige zurück

Berühren Sie  (Zurück).

Verwandtes Thema

- [Geräteverbindung](#)
- [Klang](#)
- [Anpassen](#)
- [Anwendung](#)
- [System](#)

Receiver für das Auto
XAV-AX4000/XAV-AX4050

Geräteverbindung

+Neues Gerät hinzu

- Ihr Gerät wird neu mit diesem Gerät verbunden und dort registriert.
- Zeigt den Namen des Geräts an, das mit diesem Gerät verbunden ist. Wenn der Name des verbundenen Geräts mehrmals vorhanden ist, wird ein Suffix wie „-2“, „-3“ ... an den Namen angehängt.
- Sie können das Gerät wechseln, indem Sie den Namen des Geräts berühren, das Sie verbinden wollen.
- Berühren Sie ⓘ , um die folgenden Funktionen auszuführen.
 - Löschen Sie das Gerät, indem Sie [Gerät vergessen] berühren.
 - Trennen Sie das Gerät, indem Sie [Verbindung trennen] berühren.
 - Wenn Sie eine Verbindung mit einem mit Apple CarPlay kompatiblen iPhone herstellen, können Sie zwischen der BLUETOOTH-Verbindung und Apple CarPlay wechseln, indem Sie [Zu Bluetooth wechseln] oder [Zu Apple CarPlay wechseln] berühren.
 - Wenn Sie eine Verbindung mit einem mit Android Auto kompatiblen Android-Smartphone herstellen, können Sie zwischen der BLUETOOTH-Verbindung und Android Auto wechseln, indem Sie [Auf Bluetooth umschalten] oder [Android Auto starten] berühren.

Hinweis

- Rufen Sie unbedingt diese Einstellung auf, wenn Sie ein Pairing Ihres BLUETOOTH-Geräts mit diesem Gerät vornehmen.

Verwandtes Thema

- [Grundlegende Einstellschritte](#)

Receiver für das Auto
XAV-AX4000/XAV-AX4050

Klang

EQ

Dient zum Auswählen einer Equalizer-Kurve.
(Verfügbar bei allen ausgewählten Tonquellen.)

Option	Details
EQ	<p>Zum Auswählen einer Equalizer-Kurve:</p> <p>XAV-AX4000(UC) [AUS], [R&B], [Rock], [Pop], [Dance], [Hip-Hop], [EDM], [Jazz], [Soul], [Country], [Benutzerdef. 1], [Benutzerdef. 2]</p> <p>XAV-AX4000(E)/XAV-AX4000(E17) [AUS], [R&B], [Rock], [Pop], [Dance], [Hip-Hop], [Jazz], [Soul], [Regueton], [Salsa], [Benutzerdef. 1], [Benutzerdef. 2]</p> <p>XAV-AX4000(IN) [AUS], [Bollywood], [R&B], [Rock], [Pop], [Dance], [Hip-Hop], [EDM], [Jazz], [Regueton], [Benutzerdef. 1], [Benutzerdef. 2]</p> <p>XAV-AX4050(EUR) [AUS], [R&B], [Rock], [Pop], [Dance], [Hip-Hop], [EDM], [Jazz], [Soul], [Country], [Benutzerdef. 1], [Benutzerdef. 2]</p>
Benutzerdef. EQ bearbeiten	<p>Zum Einstellen der Equalizer-Kurve auf einen Wert zwischen -12 und +12. Wenn Sie [EQ einstellen] unter [EQ] berühren, wird [Benutzerdef. EQ bearbeiten] angezeigt. Die bearbeitete Kurve kann unter [Benutzerdef. 1] oder [Benutzerdef. 2] gespeichert werden, indem Sie [Speichern] berühren.</p> 

Subwooferpegel

Zum Einstellen des Lautstärkepegels des Subwoofers: [AUS], [EIN], -10 bis +10.

Balance/Fader

Zum Einstellen der Balance/des Fader-Pegels.

Option	Details
Balance	Zum Einstellen der Tonbalance zwischen den linken und den rechten Lautsprechern: [L15] bis [R15].
Fader	Zum Einstellen der Tonbalance zwischen den Front- und den Hecklautsprechern: [Front 15] bis [Heck 15].

Hörposition

Zum Auswählen der Hörposition: [Vorne links], [Vorne rechts], [Front], [Alle], [AUS], [Custom].

Sie können das Klangbild auf die gewünschte Position einstellen, indem Sie die Laufzeit des Klangs je nach der Sitzposition im Fahrzeug korrigieren. Wenn Sie [Custom] wählen, wird [Laufzeitkorrektur] angezeigt. Sie können den Abstand der einzelnen Lautsprecher zur Hörposition in Schritten von 0,1 Zoll oder 1 cm (Maßeinheit umschaltbar) einstellen, um die Laufzeit des Klangs bis zur Hörposition zu korrigieren.



Crossover

Zum Einstellen von Grenzfrequenz, Steilheit und Subwoofer-Phase.

Option	Details
Hochpassfilter	Zum Einstellen der Grenzfrequenz für die Front-/Hecklautsprecher.
Tiefpassfilter	Zum Auswählen der Grenzfrequenz des Subwoofers.
Steilheit	Zum Einstellen der Steilheit für Front-/Hecklautsprecher und Subwoofer.
Phase	Zum Auswählen der Phase des Subwoofers: [Normal], [Umgekehrt].

Verwandtes Thema

- [Grundlegende Einstellschritte](#)

Receiver für das Auto
XAV-AX4000/XAV-AX4050

Anpassen

Benutzerdefinierte Taste

Zum Registrieren von Funktionen: [Stumm/Anz. AUS], [Tonquelle wechseln].

Start-Uhranzeige auswählen

Zum Wechseln der Uhrzeitanzeige auf dem HOME-Bildschirm: [Analog-Zifferblatt], [Digital-Zifferblatt], [Keine mittige Uhr].

Hintergrundbildauswahl

Zum Ändern des Hintergrunds durch Berühren der gewünschten Farbe oder zum Einstellen der gewünschten Fotodaten auf einem MSC-Gerät des Typs USB (Massenspeicherklasse) als Hintergrund.

(Nur verfügbar, wenn Fotodaten als JPEG-Dateien mit maximal 6 MB und einer Pixelgröße von maximal 2048 × 1080 vorliegen.)

So stellen Sie Fotodaten ein

Bei Anschluss des USB-Geräts an den USB-Anschluss berühren Sie [+], um Fotos anzuzeigen. Wählen Sie das gewünschte Foto aus und berühren Sie [OK].

Verwandtes Thema

- [Grundlegende Einstellschritte](#)

Receiver für das Auto
XAV-AX4000/XAV-AX4050

Anwendung

Kameraanzeige

[Ansicht Rückfahrkamera] wählt einen Kameraanzeigemodus aus: [Normal], [Gespiegelt].

[Unterbrechung Rückfahrkamera] zeigt das Videobild der Rückfahrkamera an, die an das Kabel REAR CAMERA IN angeschlossen ist, wenn Sie den Schalthebel auf R (Rückwärtsgang) stellen.

[Hilfslinieneinstellung RückKam] blendet die Hilfslinien der Rückfahrkamera ein.

Hinweis zum Anschließen des iDataLink Maestro-Moduls (nicht mitgeliefert) (XAV-AX4000(UC))

Wenn Sie das iDataLink Maestro-Modul (nicht mitgeliefert) anschließen und die Funktion Backup Camera Dynamic Guidelines verwenden, stellen Sie die Hilfslinie ein.

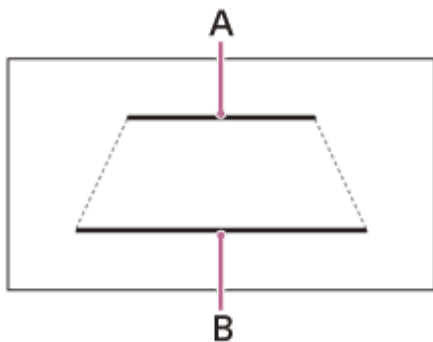

A. 2,0 m hinter dem Auto

B. 0,5 m hinter dem Auto

SXM Einstellungen zurücksetzen (XAV-AX4000(UC))

Initialisiert die SiriusXM Connect Vehicle Tuner-Einstellungen: [Rücksetz.], [Abbrechen].

Maestro-Eing.-pegel (XAV-AX4000(UC))

Passt den relevanten Lautstärkepegel auf den Signaleingang vom iDataLink Maestro-Modul an: -8 bis +8.

(Nur verfügbar, wenn die Verbindung mit iDataLink Maestro eingerichtet ist.)

Maestro-Einstellungen (XAV-AX4000(UC))

Zum Anzeigen der Menüs für die Originalfahrzeugeinstellungen und die Einstellung für das iDataLink Maestro-Modul. Die Anzeige variiert basierend auf der Firmware des iDataLink Maestro-Moduls.

(Nur verfügbar, wenn die Verbindung mit iDataLink Maestro eingerichtet wurde.)

Radioeinstellschritte (XAV-AX4000(E)/XAV-AX4000(E17)/XAV-AX4000(IN)/XAV-AX4050(EUR))

Zum Einstellen des FM/AM-Empfangsschritts in Ihrem Land oder Ihrer Region. (XAV-AX4000(E)/XAV-AX4000(E17)/XAV-AX4000(IN))

Zum Einstellen lediglich des FM-Empfangsschritts in Ihrem Land oder Ihrer Region. (XAV-AX4050(EUR))

Hinweis

- Beim Ändern des FM-Einstellschritts werden die gespeicherten FM- und AM-Sender zurückgesetzt. (XAV-AX4050(EUR))

Verwandtes Thema

- [Grundlegende Einstellschritte](#)

5-035-405-41(6) Copyright 2022 Sony Corporation

Receiver für das Auto
XAV-AX4000/XAV-AX4050

System

Sprache

Zum Auswählen der Anzeigesprache: [Deutsch], [English], [Español], [Français], [Indonesian], [Italiano], [Nederlands], [Português], [Русский], [العربية], [简体中文], [繁體中文], [한국어].

Datum/Uhrzeit

Wenn ein GPS-Signal empfangen wird, bevor [Datum/Uhrzeit] eingestellt wurde, wird [Datum/Uhrzeit] automatisch eingestellt.

Option	Details
Datum	Zum Einstellen des Datums: [Monat], [Tag], [Jahr].
Uhrzeit	Zum Einstellen der Uhrzeit: [Stunde], [Minute], [vor./nach.].
Datumsformat	Zum Auswählen des Formats: [DD-MM-YYYY], [MM-DD-YYYY], [YYYY-MM-DD].
Uhrzeitformat	Zum Auswählen des Formats: [12-Stunden], [24-Stunden].

Demo-Modus

Aktiviert oder deaktiviert den Demo-Modus.

Lenkradeinstellungen

Zum Auswählen des Eingangsmodus für die angeschlossene Fernbedienung. Um eine Fehlfunktion zu vermeiden, achten Sie vor dem Gebrauch darauf, dass der Eingangsmodus mit der angeschlossenen Fernbedienung übereinstimmt. Stellen Sie den Schalter [Custom] auf [EIN] ein.



Hinweis

- Beim Vornehmen von Einstellungen steht die angeschlossene Fernbedienung nicht zur Verfügung, auch wenn bereits einige Funktionen registriert wurden. Verwenden Sie die Tasten an diesem Gerät.
- Diese Funktion steht unter Umständen nicht bei allen Fahrzeugen zur Verfügung. Erläuterungen zur Kompatibilität Ihres Fahrzeugs finden Sie auf der Support-Website.

Signalton

Zum Aktivieren bzw. Deaktivieren des Signaltons.

Lautstärkeeinstellungen

Zum Einstellen des Lautstärkepegels der einzelnen Geräte.

Option	Details
Medien	Zum Einstellen der Lautstärke von Medien: 0 bis 50.
Radio-Ansagen (XAV-AX4050(EUR))	Zum Einstellen der Lautstärke von Radioansagen: 0 bis 50.
Anruf	Zum Einstellen der Lautstärke bei einem Telefonanruf: 0 bis 50.
Rufton	Zum Einstellen der Lautstärke des Rufzeichens: 0 bis 50.
Spracherkennung	Zum Einstellen der Lautstärke der Spracherkennung: 0 bis 50.
Maestro-Ton (XAV-AX4000(UC))	Zum Einstellen der Lautstärke des Maestro-Tons: 0 bis 50. (Nur verfügbar, wenn eine iDataLink Maestro-Verbindung besteht.)
Navigationsführung	Zum Einstellen der Lautstärke der Routenführung von Apple CarPlay oder Android Auto: 0 bis 50.

Hinweis

- Zum Vornehmen der Lautstärkeeinstellungen parken Sie das Fahrzeug bitte an einem sicheren Ort, denn die Lautstärke könnte zu hoch sein, um die Umgebungsgeräusche wahrzunehmen.

Optionaler Audioausgangskanal

Zum Auswählen des Kanals für Anrufe, Routenführung und Aufforderungsansagen: [Front], [Heck].

Dimmer

Die Helligkeit von Display und Tasten lässt sich durch Änderung des Werts einstellen.

Wenn [Wert mit Fahrzeugbeleuchtung aktivieren] eingeschaltet ist, schalten sich das Display und die Tasten mit dieser Helligkeit ein, sobald die Scheinwerfer eingeschaltet werden.

Tastenbeleuchtung

Zum Dimmen der Tastenbeleuchtung: [AUS], [EIN].

Tastenhelligkeit bei Anzeige aus

Zum Dimmen der Tastenbeleuchtung bei ausgeschaltetem Monitor: [AUS], [1], [2], [3], [4].

Fahrerposition

Zum Auswählen der Fahrposition für optimierte Benutzerfreundlichkeit von Apple CarPlay und Android Auto: [Linke Seite], [Rechte Seite].

MIC-Einst.

Zum Einstellen der Mikrofonparameter auf die Größe des Fahrzeugs: [Innenraum klein], [Innenraum mittel], [Innenraum groß].

Bluetooth-Signal

Zum Aktivieren des BLUETOOTH-Signals: [AUS], [EIN].

Touchpanel-Kalibrierung

Zum Vornehmen der Touchscreen-Kalibrierung, wenn sich ein Element durch Berühren des Monitors nicht auswählen lässt.

PSK ändern

Zum Ändern des Wi-Fi-Schlüssels.

Systeminformationen

Zeigt die Systeminformationen an: [Softwareversion], [Seriennummer], [Wi-Fi-Status], [Bluetooth-Status], [GPS-Status], [GeschwSensor-Status].

Software-Update

Zum Aktualisieren der Software über ein USB-Flash-Laufwerk oder USB-Tethering.

Zurücksetzen auf Werk

Zum Zurücksetzen aller Werte auf die werkseitigen Einstellungen.

Open Source-Lizenzen

Zum Anzeigen der Softwarelizenzen.

Verwandtes Thema

- [Grundlegende Einstellschritte](#)

Receiver für das Auto
XAV-AX4000/XAV-AX4050

Beenden des Demo-Modus

- 1 Drücken Sie HOME und berühren Sie dann [Einstell.].**
Wenn [Einstell.] nicht im Favoriten-Bereich angezeigt wird, berühren Sie [Alle Apps], um den HOME2-Bildschirm aufzurufen, und wählen Sie dann [Einstell.].
 - 2 Berühren Sie [System] und dann [Demo-Modus], um [AUS] einzustellen.**
 - 3 Zum Beenden des Konfigurationsmenüs berühren Sie  (Zurück) zweimal.**
-

Verwandtes Thema

- [System](#)

Receiver für das Auto
XAV-AX4000/XAV-AX4050

Sortieren der Apps im App-Bereich (Favoriten)

Bis zu fünf Apps können in den App-Bereich (Favoriten) des HOME1-Bildschirms eingefügt werden. Die fünf Apps können sortiert werden.

Berühren Sie die App, die verschoben werden soll, eine Zeit lang und ziehen Sie sie dann an die gewünschte Stelle. Die Apps im App-Bereich (Favoriten), mit Ausnahme der als Favoriten eingestellten, können auch in den App-Bereich verschoben werden.

HOME1-Bildschirm

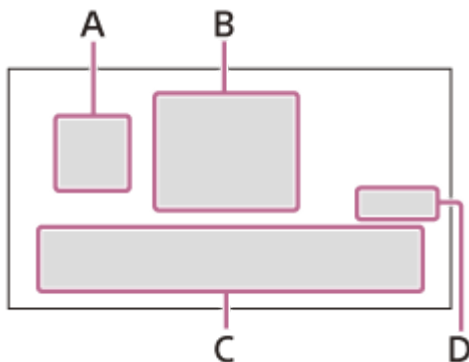

HOME2-Bildschirm

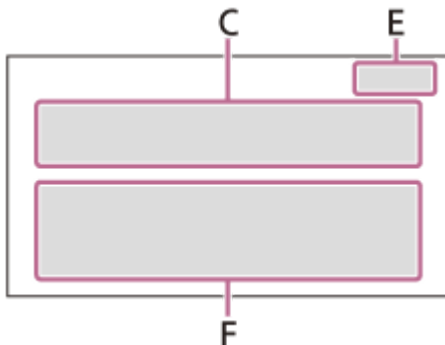

- A. (Apple CarPlay)/ (Android Auto)
- B. Uhr
- C. App-Bereich (Favoriten)
- D. Alle Apps
- E. Schließen
- F. App-Bereich (mit Ausnahme der als Favoriten eingestellten)

So ändern Sie eine App im App-Bereich (Favoriten)

- 1** Berühren Sie [Alle Apps], um den HOME2-Bildschirm aufzurufen.
Der HOME2-Bildschirm wird angezeigt.
- 2** Berühren Sie die App, die aus dem App-Bereich (Favoriten) verschoben werden soll, eine Zeit lang und ziehen Sie sie in den App-Bereich (mit Ausnahme von Favoriten).
Im App-Bereich (Favoriten) entsteht eine leere Stelle.

- 3 **Berühren Sie die App, die in den App-Bereich (Favoriten) verschoben werden soll, eine Zeit lang und ziehen Sie sie an die leere Stelle im App-Bereich (Favoriten).**
- 4 **Berühren Sie [Schließen], um zum HOME1-Bildschirm zurückzuschalten.**

Hinweis

- Wenn Sie eine App in den App-Bereich (Favoriten) einfügen oder verschieben wollen, müssen Sie den HOME2-Bildschirm aufrufen. Auf dem HOME1-Bildschirm können Sie keine Apps einfügen oder verschieben.
- Apps im App-Bereich (Favoriten) werden nicht automatisch ausgerichtet. Die leere Stelle zwischen Apps bleibt erhalten.
- Apps mit Ausnahme derer im App-Bereich (Favoriten) werden automatisch ausgerichtet. Es entsteht keine leere Stelle zwischen Apps.

Verwandtes Thema

- [Bildschirmanzeigen](#)

Receiver für das Auto
XAV-AX4000/XAV-AX4050

Aktualisieren der Software

Zum Aktualisieren der Software rufen Sie die Support-Website auf und gehen nach den online angezeigten Anweisungen vor.

So aktualisieren Sie die Software mit einem USB-Flash-Laufwerk

Laden Sie die Software von der Support-Website herunter und speichern Sie sie auf dem USB-Flash-Laufwerk. Schließen Sie das USB-Flash-Laufwerk an den USB-Anschluss an und befolgen Sie die Anweisungen auf dem Bildschirm des Geräts.

So aktualisieren Sie die Software mithilfe des USB-Tethering-Modus

Wenn Sie ein Smartphone mit Tethering-Funktion verwenden, können Sie die Software mithilfe des USB-Tethering-Modus aktualisieren. Schließen Sie das Smartphone an den USB-Anschluss an und befolgen Sie die Anweisungen auf dem Bildschirm des Geräts.

Hinweis

- Während der Aktualisierung über eine USB-Verbindung dürfen Sie das USB-Kabel oder das USB-Gerät nicht trennen.
- Unter Umständen benötigen Sie eine Netzwerkverbindung und es können Gebühren für die Übertragung großer Datenmengen anfallen.

Verwandtes Thema

- [Kunden-Support-Websites](#)

Receiver für das Auto
XAV-AX4000/XAV-AX4050

Sicherheitsmaßnahmen

- Motorantennen werden automatisch ausgefahren.
- Wenn Sie das Fahrzeug mit dem installierten Gerät entsorgen oder einem Dritten überlassen, setzen Sie durch eine Initialisierung der Einstellungen alle Werte auf die werkseitigen Einstellungen zurück.
- Achten Sie darauf, dass keine Flüssigkeiten auf das Gerät gelangen.

Sicherheitshinweise

- Beachten Sie stets die örtlichen Verkehrsregeln und -vorschriften.
- Während der Fahrt
 - Bedienen Sie das Gerät während der Fahrt nicht und schauen Sie nicht darauf. Andernfalls könnten Sie abgelenkt werden und einen Unfall verursachen. Wenn Sie auf das Gerät schauen oder es bedienen wollen, parken Sie das Fahrzeug zuvor an einer sicheren Stelle.
 - Verwenden Sie die Einstellfunktionen nicht und führen Sie auch keine anderen Funktionen aus, die Sie vom Straßenverkehr ablenken könnten.
 - Schauen Sie aus Sicherheitsgründen beim Rückwärtsfahren unbedingt nach hinten und achten Sie auf die Umgebung, und zwar auch dann, wenn eine Rückfahrkamera angeschlossen ist. Verlassen Sie sich nicht allein auf die Rückfahrkamera.
- Bei der Bedienung des Geräts
 - Greifen Sie nicht mit der Hand oder den Fingern in das Gerät und stecken Sie keine Fremdkörper hinein. Andernfalls kann es zu Verletzungen oder zu Schäden am Gerät kommen.
 - Bewahren Sie kleine Gegenstände außerhalb der Reichweite von Kindern auf.
 - Achten Sie darauf, dass alle Fahrzeuginsassen die Sicherheitsgurte anlegen, damit es bei einer plötzlichen Bewegung des Fahrzeugs nicht zu Verletzungen kommt.

Unfallverhütung

Bedienen Sie das Gerät während des Fahrens nicht und schauen Sie auch nicht auf den Monitor.

Das Bild erscheint erst, nachdem Sie das Fahrzeug geparkt und die Parkbremse betätigt haben. Wenn das Fahrzeug während der Videowiedergabe zu fahren beginnt, erscheint der folgende Sicherheitshinweis und die Videowiedergabe ist nicht möglich.

[Video ist zu Ihrer Sicherheit gesperrt]

Hinweise zum LCD-Bildschirm

- Lassen Sie den LCD-Bildschirm nicht nass werden und schützen Sie ihn vor Flüssigkeiten. Andernfalls kann es zu einer Fehlfunktion kommen.



- Drücken Sie nicht zu stark auf den LCD-Bildschirm. Andernfalls kann es zu Bildverzerrungen oder anderen Fehlfunktionen kommen (d. h. das Bild kann verschwommen sein oder der LCD-Bildschirm kann beschädigt werden).

- Berühren Sie den LCD-Bildschirm ausschließlich mit dem Finger und nicht mit Gegenständen. Andernfalls kann er beschädigt werden oder zerbrechen.
- Reinigen Sie den LCD-Bildschirm mit einem weichen, trockenen Tuch. Verwenden Sie keine Lösungsmittel wie Benzin oder Verdüner und keine handelsüblichen Reinigungsmittel oder Antistatik-Sprays.
- Verwenden Sie das Gerät nicht außerhalb des zulässigen Temperaturbereichs von 0 °C bis 40 °C.
- Wenn Ihr Fahrzeug in sehr warmer oder sehr kalter Umgebung geparkt war, ist das Bild unter Umständen verschwommen. Der Monitor ist jedoch nicht beschädigt und sobald sich die Temperatur im Wageninneren normalisiert, wird auch das Bild wieder scharf.
- Auf dem Monitor können unbewegliche blaue, rote oder grüne Punkte erscheinen. Solche so genannten „Lichtpunkte“ können bei allen LCD-Bildschirmen auftreten. Der LCD-Bildschirm wird in einer Hochpräzisionstechnologie hergestellt, sodass über 99,99 % der Segmente korrekt funktionieren. Ein kleiner Prozentsatz der Segmente (in der Regel 0,01 %) leuchtet unter Umständen jedoch nicht ordnungsgemäß. Diese Ausfälle beeinträchtigen die Bildqualität allerdings nicht.

Hinweise zum Touchscreen

- Dieses Gerät ist mit einem resistiven Touchscreen ausgestattet. Berühren Sie den Bildschirm mit den Fingerspitzen.
- Die Multitouch-Bedienung wird von diesem Gerät nicht unterstützt.
- Berühren Sie den Bildschirm nicht mit harten, scharfkantigen Gegenständen wie einer Nadel, einem Stift oder den Fingernägeln. Die Bedienung mit einem Stift wird von diesem Gerät nicht unterstützt.
- Achten Sie darauf, dass keine Gegenstände mit dem Touchscreen in Berührung kommen. Wenn Sie den Bildschirm nicht mit dem Finger, sondern mit einem Gegenstand berühren, reagiert das Gerät möglicherweise nicht richtig.
- Da der Bildschirm aus Glasmaterial besteht, schützen Sie das Gerät vor starken Stößen. Bei Rissen oder Kerben auf dem Bildschirm berühren Sie die beschädigten Bereiche nicht. Andernfalls kann es zu Verletzungen kommen.
- Halten Sie andere elektrische Geräte vom Touchscreen fern. Sie könnten Fehlfunktionen am Touchscreen verursachen.

Internetverbindung und IP-Adresse

Technische Daten wie IP-Adresse (oder Geräteinformationen) werden verwendet, wenn zwischen diesem Produkt und dem Internet eine Verbindung hergestellt wird, um Software zu aktualisieren oder Drittanbieterservices zu nutzen. Bei Softwareaktualisierungen werden diese technischen Daten möglicherweise an unsere Update-Server übermittelt, um Ihnen die für Ihr Gerät geeignete Softwareaktualisierung bereitzustellen. Wenn solche technischen Daten auf keinen Fall verwendet werden sollen, konfigurieren Sie die drahtlose Internetfunktion nicht und schließen Sie kein Internetkabel an.

Sollten an Ihrem Gerät Probleme auftreten oder sollten Sie Fragen haben, auf die in dieser Hilfe nicht eingegangen wird, wenden Sie sich bitte an Ihren Sony-Händler.

Receiver für das Auto
XAV-AX4000/XAV-AX4050

Unterstützte Formate für die USB-Wiedergabe

Audio:

WMA (.wma)*¹ *²

Bitrate: 32 Kbps – 192 Kbps (unterstützt variable Bitrate (VBR))*³
Abtastfrequenz*⁴: 44,1 kHz
Kanalanzahl: 2 Kanäle

MP3 (.mp3)*¹ *²

Bitrate: 32 Kbps – 320 Kbps (unterstützt variable Bitrate (VBR))*³
Abtastfrequenz*⁴: 32 kHz, 44,1 kHz, 48 kHz
Kanalanzahl: 2 Kanäle

AAC (.m4a)*¹ *²

Bitrate: 16 Kbps – 320 Kbps (unterstützt variable Bitrate (VBR))*³
Abtastfrequenz*⁴: 8 kHz – 48 kHz
Kanalanzahl: 2 Kanäle

ALAC (.m4a)*¹ *⁵

Abtastfrequenz*⁴: 8 kHz – 384 kHz
Bit pro Sample (Quantisierungsbit): 16 Bit, 24 Bit
Kanalanzahl: 2 Kanäle

FLAC (.flac)*¹

Abtastfrequenz*⁴: 8 kHz – 384 kHz
Bit pro Sample (Quantisierungsbit): 16 Bit, 24 Bit
Kanalanzahl: 2 Kanäle

WAV (.wav)*¹

Abtastfrequenz*⁴: 8 kHz – 768 kHz
Bit pro Sample (Quantisierungsbit): 16 Bit, 24 Bit, 32 Bit
Kanalanzahl: 2 Kanäle

DSD (.dsf/.dff)*⁶

Abtastfrequenz: 2,8 MHz, 5,6 MHz, 11,2 MHz, 22,4 MHz
Kanalanzahl: 2 Kanäle

Video:

ASF (.asf) / WMV (.wmv)

Video-Codec: VC-1 Simple/Main/Advanced Profile
Audio-Codec: WMA
Bitrate: max. 15 Mbps
Bildrate: max. 30 fps
Auflösung: max. 1280 × 720

AVI (.avi) / MKV (.mkv) / MPEG-4 (.mp4)

- Video-Codec: AVC Baseline/Main/High Profile
Audio-Codec: MP3, AAC
Bitrate: max. 30 Mbps
Bildrate: max. 30 fps
Auflösung: max. 1920 × 1080
- Video-Codec: MPEG-4 Advanced Simple Profile
Audio-Codec: MP3, AAC
Bitrate: max. 20 Mbps
Bildrate: max. 30 fps
Auflösung: max. 1280 × 720

*1 Urheberrechtlich geschützte Dateien und Mehrkanalaudiodateien können nicht wiedergegeben werden.

*2 Dateien mit DRM (Digital Rights Management – Urheberrechtsschutzcodierung) können nicht wiedergegeben werden.

*3 Je nach Abtastfrequenz umfasst dies auch vom Standard abweichende oder nicht garantierte Bitraten.

*4 Die Abtastfrequenz entspricht möglicherweise nicht allen Encodern.

*5 Die Anzeige von Tag-Informationen wird nicht unterstützt.

*6 Wird intern in PCM (192 kHz) konvertiert.

Hinweis

- Nicht alle Dateien mit den Dateiformaten oben können auf dem Gerät abgespielt werden.
- Das AVCHD-Format wird nicht unterstützt.

5-035-405-41(6) Copyright 2022 Sony Corporation

Receiver für das Auto
XAV-AX4000/XAV-AX4050

Hinweis zu iPhone

- **Kompatible iPhone-Modelle:**

iPhone 13 Pro Max, iPhone 13 Pro, iPhone 13, iPhone 13 mini, iPhone 12 Pro Max, iPhone 12 Pro, iPhone 12, iPhone 12 mini, iPhone SE (2. Generation), iPhone 11 Pro Max, iPhone 11 Pro, iPhone 11, iPhone XS Max, iPhone XS, iPhone XR, iPhone X, iPhone 8 Plus, iPhone 8, iPhone 7 Plus, iPhone 7, iPhone SE, iPhone 6s Plus, iPhone 6s, iPhone 6 Plus, iPhone 6, iPhone 5s

- Die Verwendung des „Made for Apple“-Markenemblems bedeutet, dass ein Zubehör speziell für den Anschluss an das(die) Apple-Produkt(e) entwickelt wurde, die im Markenemblem bezeichnet sind, und vom Entwickler für die Erfüllung der Apple-Leistungsstandards zertifiziert wurde. Apple übernimmt keine Verantwortung für den Betrieb dieses Geräts oder die Einhaltung von Sicherheits- und gesetzlichen Standards. Bitte beachten Sie, dass die Verwendung dieses Zubehörs mit einem Apple-Produkt die drahtlose Leistungsfähigkeit beeinträchtigen kann.
- Prüfen Sie auf der Apple CarPlay-Website, welche iOS-Versionen unterstützt werden. Aktualisieren Sie das Betriebssystem vor dem Gebrauch auf die neueste iOS-Version.

Receiver für das Auto
XAV-AX4000/XAV-AX4050

Hinweise zu Lizenz

Dieses Produkt umfasst Software, die Sony gemäß einer Lizenzvereinbarung mit dem Urheberrechteinhaber verwendet. Wir sind dazu verpflichtet, den Inhalt der Vereinbarung den Kunden gemäß den Anforderungen des Urheberrechteinhabers der Software bekannt zu geben. Für ausführliche Informationen zu den Softwarelizenzen wählen Sie [Einstell.] → [System] → [Open Source-Lizenzen].

Hinweise zu Software, die der GNU GPL/LGPL unterliegt

Die Software dieses Produkts enthält urheberrechtlich geschützte Software, die der Lizenz GPLv2 und anderen Lizenzen unterliegt, denen zufolge Zugriff auf den Quellcode gewährt werden muss. Eine Kopie des relevanten Quellcodes finden Sie gemäß der GPLv2 (und anderen Lizenzen) unter

<http://www.sony.net/Products/Linux/>.

Um ihn herunterzuladen, besuchen Sie bitte die folgende URL und wählen Sie die Modellbezeichnung „XAV-AX4000“ oder „XAV-AX4050“. Sie können sich den Quellcode gemäß GPLv2 für einen Zeitraum von drei Jahren nach unserer letzten Auslieferung dieses Produkts auf einem physischen Datenträger zuschicken lassen; das entsprechende Formular finden Sie unter

<http://www.sony.net/Products/Linux/>.

Dieses Angebot gilt für alle Empfänger dieser Information.

Beachten Sie bitte, dass Sony keine Anfragen bezüglich des Inhalts des Quellcodes beantworten oder darauf reagieren kann.

Verwandtes Thema

- [System](#)

Receiver für das Auto
XAV-AX4000/XAV-AX4050

Wartung

Austauschen der Lithiumbatterie (CR2025) der Fernbedienung (XAV-AX4000(E)/XAV-AX4000(E17)/XAV-AX4000(IN))

Wenn die Batterie schwächer wird, verkürzt sich die Reichweite der Fernbedienung.

VORSICHT

Bei einer falsch eingelegten Batterie besteht Explosionsgefahr. Tauschen Sie die Batterie nur gegen den gleichen oder einen vergleichbaren Batterietyp aus.

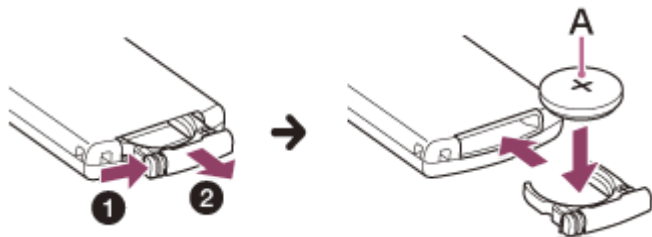

A: Lithiumbatterie (CR2025) mit der Seite + nach oben

Hinweis

- Bewahren Sie die Lithiumbatterie außerhalb der Reichweite von Kindern auf. Sollte eine Lithiumbatterie verschluckt werden, ist umgehend ein Arzt aufzusuchen.

Receiver für das Auto
XAV-AX4000/XAV-AX4050

Technische Daten

Monitor

Display-Typ	LCD-Breitbild-Farbmonitor
Abmessungen	17,6 cm/ 6,95 Zoll
System	TFT-Aktivmatrix
Anzahl der Pixel	1.152.000 Pixel (800 × 3 (RGB) × 480)

Radio

XAV-AX4000(UC):

FM

Empfangsbereich	87,5 MHz — 107,9 MHz
Nutzbare Empfindlichkeit	7 dBf
Signal-Rauschabstand	70 dB (mono)
Kanaltrennung bei 1 kHz	45 dB

AM

Empfangsbereich	530 kHz — 1.710 kHz
Empfindlichkeit	32 µV

XAV-AX4000(E)/XAV-AX4000(E17)/XAV-AX4000(IN):

FM

Empfangsbereich	87,5 MHz — 108,0 MHz (in Schritten von 50 kHz) 87,5 MHz — 108,0 MHz (in Schritten von 100 kHz)
FM-Empfangsschritt	50 kHz/100 kHz umschaltbar
Nutzbare Empfindlichkeit	7 dBf
Signal-Rauschabstand	70 dB (mono)
Kanaltrennung bei 1 kHz	45 dB

AM

Empfangsbereich	531 kHz — 1.602 kHz (in Schritten von 9 kHz) 530 kHz — 1.710 kHz (in Schritten von 10 kHz)
AM-Empfangsschritt	9 kHz/10 kHz umschaltbar
Empfindlichkeit	32 µV

XAV-AX4050(EUR):

DAB/DAB+

Empfangsbereich	174,928 MHz – 239,200 MHz
Antennenanschluss	Anschluss für Außenantenne

FM

Empfangsbereich	87,5 MHz — 108,0 MHz (in Schritten von 50 kHz) 87,5 MHz — 108,0 MHz (in Schritten von 100 kHz)
FM-Empfangsschritt	50 kHz/100 kHz umschaltbar
Nutzbare Empfindlichkeit	7 dBf
Signal-Rauschabstand	70 dB (mono)
Kanaltrennung bei 1 kHz	45 dB

AM

Empfangsbereich	531 kHz — 1.602 kHz
Empfindlichkeit	32 µV

USB-Player

Schnittstelle	USB Type-C® (Hi-Speed)
Maximale Stromstärke	USB-Anschluss: 3,0 A

BLUETOOTH

Kommunikationssystem	BLUETOOTH-Standard Version 5.0
Leistung	BLUETOOTH-Standard Leistungsklasse 1 (max. +7,5 dBm leitungsgebunden)
Maximale Kommunikationsreichweite*1	Sichtlinie ca. 10 m
Frequenzband	2,4-GHz-Frequenzband (2,4000 GHz — 2,4835 GHz)
Modulationsverfahren	FHSS

Kompatible BLUETOOTH-Profile*2	A2DP (Advanced Audio Distribution Profile) 1.3.1 AVRCP (Audio Video Remote Control Profile) 1.6.1 HFP (Handsfree Profile) 1.7.1 PBAP (Phone Book Access Profile) 1.2
Entsprechender Codec	SBC, AAC, LDAC™

*1 Die tatsächliche Reichweite hängt von verschiedenen Faktoren ab, wie z. B. Hindernissen zwischen Geräten, Magnetfeldern um einen Mikrowellenherd, statischer Elektrizität, Empfangsempfindlichkeit, Leistung der Antenne, Betriebssystem, Softwareanwendung usw.

*2 BLUETOOTH-Standardprofile geben den Zweck der BLUETOOTH-Kommunikation zwischen den Geräten an.

Wi-Fi

XAV-AX4000(UC):

Kompatible Standards	IEEE802.11 a/n/ac
Funkfrequenz	5-GHz-Frequenzband (5,725 GHz — 5,850 GHz)
Ausgangsleistung	max. 16 dBm leitungsgebunden
Frequenztoleranz	20 ppm

XAV-AX4000(E):

Kompatible Standards	IEEE802.11 b/g/n
Funkfrequenz	2,4-GHz-Frequenzband (2,401 GHz – 2,473 GHz)
Ausgangsleistung	max. 18 dBm leitungsgebunden
Frequenztoleranz	20 ppm

XAV-AX4000(E17)/XAV-AX4000(IN):

Kompatible Standards	IEEE802.11 a/n/ac
Funkfrequenz	5-GHz-Frequenzband (5,725 GHz — 5,850 GHz)
Ausgangsleistung	max. 10 dBm leitungsgebunden
Frequenztoleranz	20 ppm

XAV-AX4050(EUR):

Kompatible Standards	IEEE802.11 a/n/ac
Funkfrequenz	5-GHz-Frequenzband (5,725 GHz — 5,850 GHz)
Ausgangsleistung	max. 10 dBm leitungsgebunden
Frequenztoleranz	20 ppm

Endverstärker

Ausgänge	Lautsprecherausgänge
Lautsprecherimpedanz	4 Ω — 8 Ω
Maximale Ausgangsleistung	55 W \times 4 (an 4 Ω)

Allgemeines

Betriebsspannung	12 V Gleichstrom, Autobatterie (negative Erdung)
Nennstromaufnahme	10 A
Abmessungen (max.)	ca. 178 mm \times 100 mm \times 132 mm (B/H/T)
Einbaumaße	ca. 182 mm \times 111 mm \times 115 mm (B/H/T)
Gewicht	ca. 1,0 kg
Lieferumfang	Hauptgerät (1) Montageteile und Anschlusszubehör (1 Satz) Fernbedienung (1): RM-X400 (XAV-AX4000(E)/XAV-AX4000(E17)/XAV-AX4000(IN))
Sonderzubehör/gesondert erhältliche Geräte	Fernbedienung: RM-X400 (XAV-AX4000(UC)) SiriusXM Connect Vehicle Tuner*: SXV100, SXV200, SXV300 (XAV-AX4000(UC)) iDataLink Maestro RR-Modul, iDataLink Maestro RR2-Modul (XAV-AX4000(UC))

* Einige Funktionen sind mit SXV200 oder späteren Tuner-Modellen kompatibel.

Nähere Informationen dazu erhalten Sie beim Händler.

Änderungen, die dem technischen Fortschritt dienen, bleiben vorbehalten.

Receiver für das Auto
XAV-AX4000/XAV-AX4050

Urheberrechte



Mit SiriusXM-Ready® können Sie werbefreie Musik und darüber hinaus Sport, Talk, Comedy und Nachrichten hören, alles aus einer Hand. (SiriusXM Connect Tuner und Abonnement erforderlich. Separat erhältlich.)

Weitere Informationen finden Sie auf www.siriusxm.com.

SiriusXM sowie alle damit zusammenhängenden Markenzeichen und Logos sind Markenzeichen von Sirius XM Radio, Inc. Alle Rechte vorbehalten.

Der Bluetooth® Schriftzug und die Logos sind eingetragene Markenzeichen der Bluetooth SIG, Inc., und jegliche Verwendung dieser Marken durch die Sony Group Corporation und deren Tochtergesellschaften erfolgt in Lizenz. Andere Markenzeichen und Produktnamen sind Eigentum der jeweiligen Rechteinhaber.

Windows Media ist ein eingetragenes Markenzeichen oder Markenzeichen der Microsoft Corporation in den USA und/oder anderen Ländern.

Dieses Produkt ist durch bestimmte gewerbliche Schutz- und Urheberrechte der Microsoft Corporation geschützt. Die Verwendung oder der Vertrieb derartiger Technologie außerhalb dieses Produkts ohne eine Lizenz von Microsoft oder einer autorisierten Microsoft-Niederlassung ist untersagt.

Apple, iPhone und Apple CarPlay sind in den USA und in anderen Ländern eingetragene Markenzeichen von Apple Inc.

IOS ist ein Markenzeichen oder ein eingetragenes Markenzeichen von Cisco in den USA und anderen Ländern und wird in Lizenz verwendet.

Google, Android, Google Play und Android Auto sind Marken von Google LLC.

Um Android Auto über das Fahrzeugdisplay nutzen zu können, benötigen Sie ein Android-Smartphone mit Android 8 oder höher, einen aktiven Datentarif und die App Android Auto.

Um Android Auto drahtlos über das Fahrzeugdisplay nutzen zu können, benötigen Sie ein kompatibles Android-Smartphone mit einem aktiven Datentarif. Unter g.co/androidauto/requirements können Sie sehen, welche Smartphones kompatibel sind.

Das Wi-Fi CERTIFIED™-Logo ist ein Zertifizierungszeichen der Wi-Fi Alliance®.

LDAC und das LDAC-Logo sind Markenzeichen der Sony Corporation.

USB Type-C® und USB-C® sind eingetragene Marken des USB Implementers Forum.

DIESES PRODUKT WIRD UNTER DER MPEG-4 VISUAL PATENT PORTFOLIO-LIZENZ FÜR DEN PRIVATEN UND NICHT KOMMERZIELLEN GEBRAUCH DURCH DEN BENUTZER LIZENZIERT, UND ZWAR FÜR

(i) DAS CODIEREN VON VIDEODATEN IN ÜBEREINSTIMMUNG MIT DEM MPEG-4-BILDSTANDARD („MPEG-4 VIDEO“) UND/ODER

(ii) DAS DECODIEREN VON MPEG-4-VIDEODATEN, DIE VON EINEM BENUTZER IM PRIVATEN, NICHT KOMMERZIELLEN RAHMEN CODIERT WURDEN UND/ODER VON EINEM VIDEO-ANBIETER STAMMEN, DER ÜBER EINE LIZENZ ZUM ANBIETEN VON MPEG-4-VIDEOS VERFÜGT.

FÜR EINEN ANDEREN ZWECK WIRD KEINE LIZENZ ERTEILT ODER IMPLIZIT GEWÄHRT. WEITERE

INFORMATIONEN, AUCH ZU WERBE-, INTERNEN UND KOMMERZIELLEN ZWECKEN SOWIE LIZENZEN, SIND BEI MPEG LA, L.L.C. ERHÄTLICH. [HTTP://WWW.MPEGLA.COM](http://www.mpegla.com)

Alle anderen Marken sind Marken der jeweiligen Eigentümer.

5-035-405-41(6) Copyright 2022 Sony Corporation

Receiver für das Auto
XAV-AX4000/XAV-AX4050

Störungsbehebung

Gehen Sie folgendermaßen vor, bevor Sie den Reparaturdienst anfordern.

- Lesen Sie die relevanten Anweisungen und Störungsbehebungsthemen in dieser Hilfe.
- Manche Probleme lassen sich durch eine Softwareaktualisierung beheben. Wenn Sie die App „Support by Sony“ auf Ihrem Smartphone installieren, können Sie bequem Informationen zu Softwareaktualisierungen erhalten.
- Weitere Informationen finden Sie auf unserer Homepage für den Kundensupport.

Falls sich das Problem mit den oben genannten Abhilfemaßnahmen nicht beheben lässt, wenden Sie sich an einen Sony-Händler in Ihrer Nähe.

Verwandtes Thema

- [Kunden-Support-Websites](#)
- [Hinweis zur App „Support by Sony“](#)

Receiver für das Auto
XAV-AX4000/XAV-AX4050

Kein Signalton ertönt.

- Systemstöne wurden in den Einstellungen ausgeschaltet.

Receiver für das Auto
XAV-AX4000/XAV-AX4050

Die Sicherung ist durchgebrannt. / Vom Gerät sind Störgeräusche zu hören, wenn der Zündschlüssel gedreht wird.

- Die Stromversorgungsleitungen sind nicht korrekt an den Stromanschluss für Zubehörgeräte am Fahrzeug angeschlossen.

Receiver für das Auto
XAV-AX4000/XAV-AX4050

Die Anzeige auf dem Monitor wird ausgeblendet. / Die Anzeige erscheint nicht auf dem Monitor.

- Die Monitorausschaltung ist aktiviert.
 - Berühren Sie eine beliebige Stelle auf dem Display, um den Monitor wieder einzuschalten.
 - Drücken Sie DISP OFF auf der Fernbedienung. (XAV-AX4000(E)/XAV-AX4000(E17)/XAV-AX4000(IN))
 - Die Bereitschaftsfunktion ist aktiviert.
 - Drücken Sie HOME.
-

Verwandtes Thema

- [Hauptgerät und Fernbedienung](#)
- [Bildschirmanzeigen](#)

Receiver für das Auto
XAV-AX4000/XAV-AX4050

Menüoptionen können nicht ausgewählt werden.

- Nicht verfügbare Menüoptionen werden grau angezeigt.

Receiver für das Auto
XAV-AX4000/XAV-AX4050

Das Gerät lässt sich nicht bedienen.

- Halten Sie HOME länger als 10 Sekunden lang gedrückt, um das Gerät neu zu starten.

Receiver für das Auto
XAV-AX4000/XAV-AX4050

Der Touchscreen reagiert nicht richtig auf Berührung.

- Berühren Sie immer nur eine Stelle auf dem Touchscreen. Wenn Sie den Touchscreen an zwei oder mehr Stellen gleichzeitig berühren, reagiert er nicht richtig.
- Berühren Sie den druckempfindlichen Bildschirm fest.
- Der Touchscreen reagiert nicht, wenn Sie ihn mit nassen Fingerspitzen berühren oder wenn sich Wassertropfen auf dem Touchscreen befinden.
 - Trocknen Sie die Fingerspitzen gut ab bzw. entfernen Sie alle Wassertropfen gründlich vom Touchscreen.

Receiver für das Auto
XAV-AX4000/XAV-AX4050

Multitouch wird nicht erkannt.

- Die Multitouch-Bedienung wird von diesem Gerät nicht unterstützt.

Receiver für das Auto
XAV-AX4000/XAV-AX4050

Ein Suffix wie „-2“, „-3“ ... wird in [Geräteverbindung] an den Namen des Geräts angehängt.

-
- Der Name des verbundenen Geräts ist mehrmals vorhanden. Ändern Sie den Namen des verbundenen Geräts.

Receiver für das Auto
XAV-AX4000/XAV-AX4050

Der Radioempfang ist schlecht. / Störgeräusche sind zu hören.

- Schließen Sie die Antenne fest an.
- Unter Umständen ist der Anschluss an REM OUT erforderlich.

Receiver für das Auto
XAV-AX4000/XAV-AX4050

Sender lassen sich nicht empfangen. (XAV-AX4000(E)/XAV-AX4000(E17)/XAV-AX4000(IN)/XAV-AX4050(EUR))

- Die Einstellung für den Empfangsschritt wurde gelöscht.
 - Stellen Sie den Empfangsschritt erneut ein.
-

Verwandtes Thema

- [Anwendung](#)

Receiver für das Auto
XAV-AX4000/XAV-AX4050

Sender lassen sich nicht empfangen.

- Unter [Kein Sender] finden Sie weitere Informationen, wenn kein DAB-Signal zu empfangen ist.
-
-

Verwandtes Thema

- [DAB-Radio \(XAV-AX4050\(EUR\)\)](#)

Receiver für das Auto
XAV-AX4000/XAV-AX4050

Es sind keine FM-RDS-Verkehrsdurchsagen zu hören.

- Deaktivieren Sie DAB-Durchsagen.
 - FM-RDS-Verkehrsdurchsagen sind nicht verfügbar, solange DAB-Durchsagen aktiviert sind.
-

Verwandtes Thema

- [Verwenden von DAB-Optionen](#)

Receiver für das Auto
XAV-AX4000/XAV-AX4050

Es ist kein Bild zu sehen bzw. das Bild ist verrauscht.

- Das Gerät ist nicht richtig installiert.
 - Installieren Sie das Gerät in einem Winkel von unter 30° an einem stabilen Teil des Fahrzeugs.
- Die Parkleitung (hellgrün) ist nicht mit der Parkbremsenschaltleitung verbunden oder die Parkbremse wurde nicht betätigt.
 - Vergewissern Sie sich, dass die Parkleitung fest mit der Parkbremsenschaltleitung verbunden ist, und betätigen Sie dann die Parkbremse.

Receiver für das Auto
XAV-AX4000/XAV-AX4050

Es ist kein Ton zu hören, der Ton setzt aus oder der Ton ist gestört.

- Die Verbindung zwischen diesem und dem angeschlossenen Gerät wurde nicht ordnungsgemäß hergestellt.
 - Überprüfen Sie die Verbindung zwischen diesem und dem angeschlossenen Gerät und stellen Sie den Eingangswählschalter am anderen Gerät auf die Signale von diesem Gerät ein. Wenn das Problem bestehen bleibt, trennen Sie das andere Gerät von diesem Gerät und schließen Sie es wieder an.
- Das Gerät ist nicht richtig installiert.
 - Installieren Sie das Gerät in einem Winkel von unter 30° an einem stabilen Teil des Fahrzeugs.
- Das Gerät befindet sich im Pausemodus oder im Modus zum Vorwärts-/Rückwärtssuchen.
- Die Einstellungen für die Ausgänge wurden nicht korrekt vorgenommen.
- Die Lautstärke ist zu niedrig oder zu hoch.
- Die Stummschaltfunktion wurde aktiviert.
- Das Format wird nicht unterstützt.
 - Überprüfen Sie, ob das Format von diesem Gerät unterstützt wird.
- Im Umfeld kommt es unter Umständen zu Funkstörungen.
 - Begeben Sie sich zu einem Ort mit gutem Signalempfang und stellen Sie die Verbindung erneut her.

Receiver für das Auto
XAV-AX4000/XAV-AX4050

Der Ton ist gestört.

- Halten Sie die verschiedenen Kabel voneinander fern.

Receiver für das Auto
XAV-AX4000/XAV-AX4050

Die Wiedergabe ist nicht möglich.

- Trennen Sie das USB-Gerät von diesem Gerät und schließen Sie es dann wieder an.
- Vergewissern Sie sich, dass das USB-Gerät bzw. die Datei unterstützt wird.
- USB-Geräte, die mit einem anderen Dateisystem als FAT16, FAT32 oder exFAT formatiert wurden, werden nicht unterstützt.*

* Dieses Gerät unterstützt FAT16, FAT32 und exFAT, aber möglicherweise unterstützen nicht alle USB-Geräte diese FAT-Systeme. Einzelheiten dazu finden Sie in der Bedienungsanleitung zum USB-Gerät oder wenden Sie sich an den Hersteller.

Receiver für das Auto
XAV-AX4000/XAV-AX4050

Es dauert länger, bis am USB-Gerät die Wiedergabe beginnt.

- Das USB-Gerät enthält unter Umständen sehr große Dateien, sehr viele Dateien oder Dateien in einer komplizierten Ordnerstruktur.

Receiver für das Auto
XAV-AX4000/XAV-AX4050

Die Wiedergabe von einem an den USB-Anschluss angeschlossenen Smartphone ist nicht möglich.

- Die USB-Verbindung steht nur für Android-Mobiltelefone und USB-Geräte im MSC-Modus zur Verfügung. Stellen Sie bei einem anderen Smartphone als einem Android-Mobiltelefon eine BLUETOOTH-Verbindung her.

Verwandtes Thema

- [Pairing und Herstellen einer Verbindung mit einem Bluetooth®-Gerät](#)
- [Herstellen einer Verbindung zu einem BLUETOOTH-Gerät, mit dem ein Pairing ausgeführt wurde](#)

Receiver für das Auto
XAV-AX4000/XAV-AX4050

Ein anderes BLUETOOTH-Gerät kann dieses Gerät nicht erkennen.

- Setzen Sie [Bluetooth-Signal] auf [EIN].
 - Je nach Smartphone oder Mobiltelefon müssen Sie dieses Gerät möglicherweise aus der Liste der verbundenen Smartphones oder Mobiltelefone löschen und dann erneut ein Pairing ausführen.
-

Verwandtes Thema

- [Pairing und Herstellen einer Verbindung mit einem Bluetooth®-Gerät](#)
- [Herstellen einer Verbindung zu einem BLUETOOTH-Gerät, mit dem ein Pairing ausgeführt wurde](#)
- [Geräteverbindung](#)

Receiver für das Auto
XAV-AX4000/XAV-AX4050

Es kann keine Verbindung hergestellt werden.

- Schlagen Sie die Erläuterungen zum Pairing und zum Herstellen einer Verbindung im Handbuch zu dem anderen Gerät usw. nach und führen Sie den Vorgang erneut aus.

Receiver für das Auto
XAV-AX4000/XAV-AX4050

Der Name des erkannten Geräts wird nicht angezeigt.

- Je nach dem Status des anderen Geräts wird der Name möglicherweise nicht angezeigt.

Receiver für das Auto
XAV-AX4000/XAV-AX4050

Es ist kein Rufzeichen zu hören.

- Erhöhen Sie die Lautstärke, während ein Anruf eingeht.
- Zum Einstellen der Lautstärke des Rufzeichens drücken Sie HOME, berühren Sie [Einstell.] und wählen Sie dann [Rufon] unter [Lautstärkeeinstellungen] in [System].
- Die Lautsprecher sind nicht an dieses Gerät angeschlossen.
 - Schließen Sie die Lautsprecher an dieses Gerät an. Zum Auswählen der Lautsprecher für das Rufzeichen drücken Sie HOME, berühren dann [Einstell.] und wählen [Optionaler Audioausgangskanal] in [System].

Receiver für das Auto
XAV-AX4000/XAV-AX4050

Die Stimme des Gesprächsteilnehmers ist sehr leise.

- Erhöhen Sie die Lautstärke während eines Telefongesprächs.
- Zum Einstellen der Lautstärke der Stimme des Gesprächsteilnehmers drücken Sie HOME, berühren Sie [Einstell.] und wählen Sie dann [Anruf] unter [Lautstärkeeinstellungen] in [System].

Receiver für das Auto
XAV-AX4000/XAV-AX4050

Der Gesprächsteilnehmer teilt Ihnen mit, dass die Lautstärke zu hoch oder zu niedrig ist.

-
- Stellen Sie den Pegel für [Mikrofonverstärkung] ein.
-
-

Verwandtes Thema

- [Während eines Anrufs verfügbare Funktionen](#)

Receiver für das Auto
XAV-AX4000/XAV-AX4050

Bei Telefongesprächen ist ein Echo oder Rauschen zu hören.

- Verringern Sie die Lautstärke.
 - Wenn Umgebungsgeräusche das Telefongespräch überlagern, versuchen Sie, diese Geräusche zu reduzieren.
 - Wenn beispielsweise das Fenster geöffnet ist und Straßenlärm hereindringt, schließen Sie das Fenster.
 - Wenn die Klimaanlage laut ist, drehen Sie diese herunter.
-

Verwandtes Thema

- [Während eines Anrufs verfügbare Funktionen](#)

Receiver für das Auto
XAV-AX4000/XAV-AX4050

Die Tonqualität beim Telefonieren ist nicht gut.

- Die Tonqualität beim Telefonieren hängt von den Empfangsbedingungen des Mobiltelefons ab.
 - Fahren Sie bei schlechtem Empfang mit dem Auto an eine Stelle, an der der Empfang für das Mobiltelefon besser ist.

Receiver für das Auto
XAV-AX4000/XAV-AX4050

Die Lautstärke des verbundenen BLUETOOTH-Geräts oder der Apps ist zu niedrig oder zu hoch.

- Der Lautstärkepegel variiert je nach BLUETOOTH-Gerät und Apps.
 - Verringern Sie die Lautstärkeunterschiede zwischen diesem Gerät und dem BLUETOOTH-Gerät oder den Apps.

Receiver für das Auto
XAV-AX4000/XAV-AX4050

Beim Audio-Streaming kommt es zu Tonsprüngen oder die BLUETOOTH-Verbindung kann nicht hergestellt werden.

- Verringern Sie den Abstand zwischen diesem Gerät und dem anderen BLUETOOTH-Gerät.
- Wenn sich das BLUETOOTH-Gerät in einem Etui befindet, das die Signalübertragung stört, nehmen Sie es während des Betriebs aus dem Etui.
- In der Nähe werden einige BLUETOOTH- oder andere Geräte (z. B. Amateurfunkgeräte) verwendet, die Funkwellen ausstrahlen.
 - Schalten Sie die anderen Geräte aus.
 - Vergrößern Sie den Abstand zwischen diesem Gerät und anderen Geräten.
- Der Wiedergabeton setzt einen Moment lang aus, wenn dieses Gerät mit einem Mobiltelefon verbunden wird. Dies ist keine Fehlfunktion.

Receiver für das Auto
XAV-AX4000/XAV-AX4050

Das verbundene BLUETOOTH-Gerät lässt sich beim Audio-Streaming nicht steuern.

- Überprüfen Sie, ob das verbundene BLUETOOTH-Gerät das Profil AVRCP unterstützt.

Receiver für das Auto
XAV-AX4000/XAV-AX4050

Einige Funktionen stehen nicht zur Verfügung.

- Vergewissern Sie sich, dass das verbundene Gerät die betreffenden Funktionen unterstützt.
 - Rufen Sie die Support-Website auf und schauen Sie in der Kompatibilitätsliste nach.
-

Verwandtes Thema

- [Kunden-Support-Websites](#)

Receiver für das Auto
XAV-AX4000/XAV-AX4050

Ein Anruf wird unbeabsichtigt entgegengenommen.

- Das verbundene Telefon ist so eingestellt, dass automatisch ein Anruf gestartet wird.
 - [Automatisch antworten] ist an diesem Gerät auf [EIN] gesetzt.
-

Verwandtes Thema

- [Während eines Anrufs verfügbare Funktionen](#)

Receiver für das Auto
XAV-AX4000/XAV-AX4050

Das Pairing ist aufgrund einer Zeitüberschreitung fehlgeschlagen.

- Je nach dem verbundenen Gerät ist das Zeitlimit für das Pairing sehr kurz. Versuchen Sie, das Pairing in der vorgegebenen Zeit abzuschließen.

Receiver für das Auto
XAV-AX4000/XAV-AX4050

Das Pairing ist nicht möglich.

- Nach dem Initialisieren dieses Geräts kann möglicherweise kein Pairing zwischen diesem und einem anderen BLUETOOTH-Gerät ausgeführt werden, wenn sich die Pairing-Informationen dieses Geräts auf dem BLUETOOTH-Gerät befinden. Löschen Sie in diesem Fall die Pairing-Informationen dieses Geräts vom BLUETOOTH-Gerät und führen Sie das Pairing dann erneut durch.

Receiver für das Auto
XAV-AX4000/XAV-AX4050

Die **BLUETOOTH**-Funktion lässt sich nicht verwenden.

-
- Schalten Sie die Zündung aus. Warten Sie eine Weile und drehen Sie die Zündung dann in die Position ACC.

Receiver für das Auto
XAV-AX4000/XAV-AX4050

Bei einem Anruf über die Freisprecheinrichtung wird über die Lautsprecher des Fahrzeugs kein Ton ausgegeben.

-
- Wenn der Ton über das Mobiltelefon ausgegeben wird, stellen Sie dieses so ein, dass der Ton über die Lautsprecher des Fahrzeugs ausgegeben wird.
 - Prüfen Sie die Lautstärke der Lautsprecher im Fahrzeug.

Receiver für das Auto
XAV-AX4000/XAV-AX4050

Ein Kanal mit für Kinder und Jugendliche ungeeigneten Inhalten wird nicht blockiert, obwohl die Kindersicherung aktiviert wurde.

- Wenn Sie einen Kanal mit für Kinder und Jugendliche ungeeigneten Inhalten einstellen, erscheint die Passwortanzeige. Sobald Sie das Passwort eingegeben haben, sind alle Kanäle ohne Kindersicherung verfügbar, bis das Gerät ausgeschaltet wird oder Sie die Kindersicherung wieder aktivieren. Setzen [Kindersicherung] unter der SXM-Option (●●●) erneut auf [Gesperrt].
-

Verwandtes Thema

- [Verwenden von SXM-Optionen](#)

Receiver für das Auto
XAV-AX4000/XAV-AX4050

Das Symbol für Apple CarPlay erscheint nicht auf dem HOME-Bildschirm.

- Ihr iPhone ist nicht mit Apple CarPlay kompatibel.
 - Einzelheiten dazu finden Sie in der Anleitung zu Ihrem iPhone oder auf der Website von Apple CarPlay.

- Trennen Sie Ihr iPhone und schließen Sie es wieder an.
- Überprüfen Sie, ob die Wi-Fi-Einstellung an Ihrem iPhone auf [EIN] gesetzt ist.
- Überprüfen Sie, ob die GPS-Antenne (mitgeliefert) angeschlossen ist.
- Überprüfen Sie, ob Ihr iPhone mit [Geräteverbindung] unter [Einstell.] verbunden wurde.
- Apple CarPlay ist in manchen Ländern bzw. Regionen möglicherweise nicht erhältlich.
- Überprüfen Sie die Einstellung von Apple CarPlay an Ihrem iPhone.

Receiver für das Auto
XAV-AX4000/XAV-AX4050

Die Position ist bei Verwendung von Karten mit Apple CarPlay nicht genau.

- Prüfen Sie die Stelle, an der die GPS-Antenne (mitgeliefert) installiert ist. Manche Arten von Windschutzscheiben blockieren die Funkwellen von GPS-Satelliten. Installieren Sie in diesem Fall die GPS-Antenne (mitgeliefert) in der Nähe des Fensters.
- Lackieren Sie die GPS-Antenne (mitgeliefert) nicht. Darunter kann die Genauigkeit leiden.
- Die Korrektur durch den internen Sensor ist unter Umständen unzureichend.
 - Sie können die Leistung des internen Sensors unter Umständen verbessern, indem Sie das Fahrzeug an eine Stelle bewegen, an der keine Hindernisse den GPS-Satellitenempfang blockieren, oder mehrmals nach links oder rechts abbiegen.

Receiver für das Auto
XAV-AX4000/XAV-AX4050

Das Symbol für Android Auto erscheint nicht auf dem HOME-Bildschirm.

- Überprüfen Sie Ihr Android-Mobiltelefon und führen Sie die Anfangskonfiguration an Ihrem Android-Mobiltelefon durch.
- Die App Android Auto ist nicht auf Ihrem Android-Mobiltelefon installiert.
 - Laden Sie die Anwendung Android Auto auf Ihr Android-Mobiltelefon herunter oder aktualisieren Sie das Mobiltelefon auf die neueste Version der Anwendung.
 - Die App Android Auto ist in Mobiltelefonen mit Android 10 und höher integriert. Sie brauchen sie nicht herunterzuladen. Wenn Sie auf die App zugreifen müssen, finden Sie sie auf Ihrem Mobiltelefon (Einstellungen/Apps). Android Auto ist auf Geräten mit Android (Go-Edition) nicht verfügbar.
- Ihr Android-Mobiltelefon ist nicht mit Android Auto kompatibel.
 - Ihr Android-Mobiltelefon muss Android Auto unterstützen. Einzelheiten dazu finden Sie in der Anleitung zu Ihrem Android-Telefon oder auf der Website von Android Auto.
- Trennen Sie Ihr Android-Mobiltelefon und schließen Sie es wieder an.
- Überprüfen Sie, ob Ihr Android-Mobiltelefon mit [Geräteverbindung] unter [Einstell.] verbunden wurde.
- Android Auto ist in manchen Ländern bzw. Regionen möglicherweise nicht erhältlich.

Receiver für das Auto
XAV-AX4000/XAV-AX4050

Die Position ist bei Verwendung von Karten mit Android Auto nicht genau.

- Prüfen Sie die Stelle, an der die GPS-Antenne (mitgeliefert) installiert ist. Manche Arten von Windschutzscheiben blockieren die Funkwellen von GPS-Satelliten. Installieren Sie in diesem Fall die GPS-Antenne (mitgeliefert) in der Nähe des Fensters.
- Lackieren Sie die GPS-Antenne (mitgeliefert) nicht. Darunter kann die Genauigkeit leiden.
- Die Korrektur durch den internen Sensor ist unter Umständen unzureichend.
 - Sie können die Leistung des internen Sensors unter Umständen verbessern, indem Sie das Fahrzeug an eine Stelle bewegen, an der keine Hindernisse den GPS-Satellitenempfang blockieren, oder mehrmals nach links oder rechts abbiegen.

Receiver für das Auto
XAV-AX4000/XAV-AX4050

iDataLink Maestro

Wenn Sie Fragen zu Funktionen, Einstellungen und Anschlüssen von iDataLink Maestro haben, besuchen Sie die Website:

<https://www.idatalinkmaestro.com/>

Oder kontaktieren Sie:

Automotive Data Solutions Inc.

E-Mail: maestrosupport@adsdata.ca

Telefon: 1-866-427-2999

Receiver für das Auto
XAV-AX4000/XAV-AX4050

Allgemeines

Ausgewählte Inhalte nicht abspielbar

- Die zurzeit ausgewählten Inhalte können nicht wiedergegeben werden oder werden bis zum nächsten Inhalt übersprungen.
 - Das Dateiformat der Inhalte wird nicht unterstützt. Überprüfen Sie, welche Dateiformate unterstützt werden.

Das Gerät reagiert nicht

- Dieses Gerät erkennt das verbundene USB-Gerät nicht.
 - Trennen Sie das USB-Gerät von diesem Gerät und schließen Sie es dann wieder an.
 - Überprüfen Sie, ob das USB-Gerät von diesem Gerät unterstützt wird.

Keine abspielbaren Inhalte

- Auf dem USB-Gerät befinden sich keine Daten, die wiedergegeben werden können.
 - Laden Sie unterstützte Daten/Dateien auf das USB-Gerät.

Überstromwarnung b. USB-Eing

- Das USB-Gerät ist überlastet.
 - Trennen Sie die Verbindung zum USB-Gerät.
 - Am USB-Gerät liegt ein Fehler vor oder ein nicht unterstütztes Gerät ist angeschlossen.

Verbundenes USB-Gerät wird nicht unterstützt

- Einzelheiten zur Kompatibilität Ihres USB-Geräts finden Sie auf der Support-Website.

USB-Hub nicht unterstützt

- USB-Hubs werden von diesem Gerät nicht unterstützt.

Verwandtes Thema

- [Kunden-Support-Websites](#)

Receiver für das Auto
XAV-AX4000/XAV-AX4050

SiriusXM Connect Vehicle Tuner (XAV-AX4000(UC))

Kanal gesperrt. Bitte Sperrcode eingeben.

- Der angeforderte Kanal wurde von der Kindersicherung des Radios gesperrt. Unter „[Einstellen der Kindersicherung](#)“ finden Sie weitere Informationen zur Kindersicherung und darüber, wie Sie auf gesperrte Kanäle zugreifen können.

Kanal nicht verfügbar

- Der angeforderte Kanal ist kein gültiger SiriusXM-Kanal oder der Kanal, den Sie empfangen haben, ist nicht mehr verfügbar.
- Diese Nachricht wird möglicherweise auch kurz angezeigt, wenn Sie zum ersten Mal eine Verbindung zu einem neuen SiriusXM Connect Vehicle Tuner herstellen.
Informationen zur SiriusXM-Kanalliste finden Sie unter www.siriusxm.com (USA) oder www.siriusxm.ca (Kanada).

Kanal nicht abonniert. Zum Abonnieren SiriusXM anrufen.

- Der angeforderte Kanal ist nicht in Ihrem SiriusXM-Abonnementpaket enthalten oder der Kanal, den Sie empfangen haben, ist nicht mehr in Ihrem SiriusXM-Abonnementpaket enthalten.

Wenn Sie Fragen zu Ihrem Abonnementpaket haben oder diesen Kanal abonnieren möchten, wenden Sie sich bitte an SiriusXM.

In den USA können Sie die Aktivierung online oder durch einen Anruf bei der SiriusXM-Hörerbetreuung vornehmen:

- Besuchen Sie www.siriusxm.com/activatenow
- Wenden Sie sich unter der Telefonnummer +1-866-635-2349 an die SiriusXM-Hörerbetreuung

Bei kanadischen Abonnements gehen Sie bitte folgendermaßen vor:

- Besuchen Sie www.siriusxm.ca/activate
- Wenden Sie sich unter der Telefonnummer +1-888-539-7474 an die SiriusXM-Kundenbetreuung

Antenne prüfen

- Das Radio hat ein Problem mit der SiriusXM-Antenne erkannt.
- Das Antennenkabel ist möglicherweise nicht angeschlossen oder beschädigt.
 - Vergewissern Sie sich, dass das Antennenkabel an den SiriusXM Connect Vehicle Tuner angeschlossen ist.
 - Prüfen Sie das Antennenkabel auf Schäden und Knickstellen.
 - Tauschen Sie die Antenne aus, wenn das Kabel beschädigt ist. SiriusXM-Produkte erhalten Sie im Einzelhandel für Audiosysteme für das Auto oder online unter <https://shop.siriusxm.com/all-parts/>

SXM-Tuner prüfen

- Es gibt Probleme bei der Kommunikation zwischen dem Radio und dem SiriusXM Connect Vehicle Tuner.
- Der Tuner ist möglicherweise nicht angeschlossen oder beschädigt.
 - Stellen Sie sicher, dass das Kabel des SiriusXM Connect Vehicle Tuner sicher an das Radio angeschlossen ist.

Falscher Kenncode eingegeben

- Die Passworteingabe ist fehlgeschlagen.
 - Überprüfen Sie, ob das Passwort richtig eingegeben wurde.
 - Wenn Sie das Passwort vergessen haben, führen Sie [SXM Einstellungen zurücksetzen] unter [Anwendung] aus. Beachten Sie, dass beim Ausführen von [SXM Einstellungen zurücksetzen] alle SiriusXM-Einstellungen und gespeicherten Inhalte im SiriusXM Connect Vehicle Tuner initialisiert werden.

Kein Signal erkannt

- Der SiriusXM Connect Vehicle Tuner hat Schwierigkeiten, das SiriusXM-Satellitensignal zu empfangen.
 - Stellen Sie sicher, dass sich Ihr Fahrzeug unter freiem Himmel befindet, wo nichts den Empfang stört.
 - Stellen Sie sicher, dass die SiriusXM-Antenne mit magnetischer Befestigung an einer Metalloberfläche außen am Fahrzeug befestigt ist.
 - Achten Sie darauf, dass sich die SiriusXM-Antenne nicht in der Nähe von irgendwelchen Hindernissen befindet.
 - Prüfen Sie das Antennenkabel auf Schäden und Knickstellen.
 - Weitere Informationen zur Antenneninstallation finden Sie in der Installationsanleitung zum SiriusXM Connect Vehicle Tuner.
 - Tauschen Sie die Antenne aus, wenn das Kabel beschädigt ist. SiriusXM-Produkte erhalten Sie im Einzelhandel für Audiosysteme für das Auto oder online unter <https://shop.siriusxm.com/all-parts/>

Abonnement aktualisiert. Eingabe drücken, um fortzufahren.

- Das Radio hat eine Änderung an Ihrem SiriusXM-Abonnementstatus erkannt.
 - Drücken Sie Enter, um die Meldung auszublenden.
Wenn Sie Fragen zu Ihrem Abonnement haben, wenden Sie sich bitte an SiriusXM.
In den USA können Sie die Aktivierung online oder durch einen Anruf bei der SiriusXM-Hörerbetreuung vornehmen:
Besuchen Sie www.siriusxm.com/activatenow
Wenden Sie sich unter der Telefonnummer +1-866-635-2349 an die SiriusXM-Hörerbetreuung
Bei kanadischen Abonnements gehen Sie bitte folgendermaßen vor:
Besuchen Sie www.siriusxm.ca/activate
Wenden Sie sich unter der Telefonnummer +1-888-539-7474 an die SiriusXM-Kundenbetreuung

Verwandtes Thema

- [Einstellen der Kindersicherung](#)
- [Anwendung](#)

Receiver für das Auto
XAV-AX4000/XAV-AX4050

DAB-Radio (XAV-AX4050(EUR))

Kein Sender

- Das DAB-Signal kann nicht empfangen werden.
 - Aktualisieren Sie die Senderliste.
 - Prüfen Sie die Verbindung der DAB-Antenne (nicht mitgeliefert).
 - Prüfen Sie, ob [Antennenleistung] auf [EIN] eingestellt ist.

Wird empfangen

- Das Gerät wartet auf den Empfang eines DAB-Senders.
-

Verwandtes Thema

- [DAB/DAB+-Radioempfang](#)
- [Verwenden von DAB-Optionen](#)

Receiver für das Auto
XAV-AX4000/XAV-AX4050

Kunden-Support-Websites

Sie können die folgenden Support-Websites aufrufen, um Support-Informationen zu Ihrem System zu erhalten:

Für Kunden in den USA/Kanada/Lateinamerika:

<https://www.sony.com/am/support>

Für Kunden in europäischen Ländern:

<https://www.sony.eu/support>

Für Kunden in anderen Ländern/Regionen:

<https://www.sony-asia.com/support>

Für Kunden in den USA

Sollten an Ihrem Gerät Probleme auftreten oder sollten Sie Fragen haben, gehen Sie folgendermaßen vor:

1. Lesen Sie den Abschnitt zur Störungsbehebung in dieser Hilfe.
2. Bitte wenden Sie sich an (nur USA):
Telefon 1-800-222-7669
URL <https://www.SONY.com>

Für Kunden in europäischen Ländern

Registrieren Sie Ihr Produkt jetzt online unter:

<https://www.sony.eu/mysony>

Receiver für das Auto
XAV-AX4000/XAV-AX4050

Hinweis zur App „Support by Sony“

Wenn Sie die App „Support by Sony“ auf Ihrem Smartphone installieren, können Sie bequem Informationen zu Softwareaktualisierungen erhalten.

App „Support by Sony“ - Sie können Informationen zu Ihrem Produkt suchen und Benachrichtigungen erhalten:



- ✓ Nachrichten und Warnungen
- ✓ Softwareaktualisierungen
- ✓ Lernprogramme
- ✓ Tipps & Tricks

<https://sony.net/SBS>

Besuchen Sie die Website „Support by Sony“ auf sony.net/SBS und setzen Sie beim Modellnamen des Geräts, „XAV-AX4000“ oder „XAV-AX4050“, auf der Website ein Lesezeichen.