

Δέκτης αυτοκινήτου
XAV-AX4000/XAV-AX4050



Χρησιμοποιήστε αυτό το εγχειρίδιο, αν αντιμετωπίσετε προβλήματα ή αν έχετε ερωτήσεις.

Σημείωση: Η μονάδα που πωλείται σε ορισμένες χώρες/περιοχές μπορεί να διαφέρει από την παραπάνω εικόνα.

Ξεκινώντας

Οδηγός εξαρτημάτων και χειριστηρίων

[Κεντρική μονάδα και τηλεχειριστήριο](#)

[Οθόνες](#)

[Εκτέλεση των αρχικών ρυθμίσεων](#)

Χρήση του Apple CarPlay / Android Auto

[Χρήση του Apple CarPlay ασύρματα](#)

[Χρήση του Android Auto™ ασύρματα](#)

[Χρήση του Android Auto με καλώδιο USB](#)

Προετοιμασία συσκευής BLUETOOTH

[Ζεύξη και σύνδεση με μια συσκευή Bluetooth®](#)

[Σύνδεση με συζευγμένη συσκευή BLUETOOTH](#)

[Χρήση της κάμερας οπισθοπορείας](#)

Σύνδεση τηλεφώνου smartphone

[Apple CarPlay](#)

[Android Auto](#)

Ραδιόφωνο

Ακρόαση ραδιοφώνου

[Ακρόαση ραδιοφώνου](#)

[Συντονισμός](#)

[Χρήση των λειτουργιών επιλογής ραδιοφώνου](#)

Ακρόαση ραδιοφώνου SiriusXM (XAV-AX4000(UC))

[Ακρόαση ραδιοφώνου SiriusXM](#)

[Συντονισμός καναλιών για το SiriusXM](#)

[Συντονισμός του καναλιού με εισαγωγή του αριθμού καναλιού του](#)

[Ρύθμιση του καναλιού μέσω TuneScan™](#)

[Συντονισμός του καναλιού από τη λίστα καναλιών ή τη λίστα κατηγοριών](#)

[Ρύθμιση γονικού ελέγχου](#)

[Χρήση των λειτουργιών SXM](#)

Ακρόαση ραδιοφώνου DAB/DAB+ (XAV-AX4050(EUR))

[Ακρόαση ραδιοφώνου DAB/DAB+](#)

[Χρήση των λειτουργιών DAB](#)

Αναπαραγωγή

Αναπαραγωγή μιας συσκευής USB

[Αναπαραγωγή μιας συσκευής USB](#)

[Επανάληψη αναπαραγωγής και αναπαραγωγή με τυχαία σειρά](#)

[Αναζήτηση αρχείου από την οθόνη λίστας](#)

[Άλλες ρυθμίσεις κατά την αναπαραγωγή](#)

Αναπαραγωγή από συσκευή BLUETOOTH

[Αναπαραγωγή μιας συσκευής BLUETOOTH](#)

Κλήση handsfree

[Προετοιμασία κινητού τηλεφώνου](#)

[Λήψη κλήσης](#)

[Πραγματοποίηση κλήσης](#)

[Διαθέσιμες λειτουργίες κατά τη διάρκεια κλήσης](#)

iDataLink Maestro (XAV-AX4000(UC))

[Προετοιμασία του iDataLink Maestro](#)

[Χρήση του iDataLink Maestro](#)

Ρυθμίσεις

[Βασικές ρυθμίσεις](#)

[Device Connection](#)

[Sound](#)

[Customize](#)

[Application](#)

[System](#)

Πρόσθετες πληροφορίες

[Ακύρωση της λειτουργίας επίδειξης](#)

[Ταξινόμηση εφαρμογών στην περιοχή εφαρμογών \(Αγαπημένες\)](#)

[Ενημέρωση του λογισμικού](#)

[Προφυλάξεις](#)

[Υποστηριζόμενες μορφές για την αναπαραγωγή USB](#)

[Πληροφορίες για το iPhone](#)

[Σημείωση για την άδεια χρήσης](#)

[Συντήρηση](#)

[Τεχνικά χαρακτηριστικά](#)

[Πνευματικά δικαιώματα](#)

Αντιμετώπιση προβλημάτων

Αντιμετώπιση προβλημάτων

Γενικά

- [Δεν ακούγεται ηχητικό σήμα.](#)
 - [Η ασφάλεια έχει καεί. / Η μονάδα παράγει θόρυβο όταν αλλάζετε τη θέση της μίζας.](#)
 - [Η εικόνα εξαφανίζεται από την οθόνη. / Η εικόνα δεν εμφανίζεται στην οθόνη.](#)
 - [Δεν είναι δυνατή η επιλογή στοιχείων μενού.](#)
 - [Δεν είναι δυνατός ο χειρισμός της μονάδας.](#)
-

Οθόνη αφής

- [Η οθόνη αφής δεν αποκρίνεται σωστά στο άγγιγμά σας.](#)
 - [Δεν αναγνωρίζεται η πολλαπλή αφή.](#)
-

Σύνδεση συσκευής

- [Μια κατάληξη, όπως το "-2", "-3", ... εμφανίζεται μετά το όνομα της συσκευής στην οθόνη \[Device Connection\].](#)
-

Ραδιόφωνο

- [Η λήψη ραδιοφώνου είναι κακή. / Παρουσιάζεται στατικός θόρυβος.](#)
 - [Δεν είναι δυνατή η λήψη σταθμών. \(XAV-AX4000\(E\)/XAV-AX4000\(E17\)/XAV-AX4000\(IN\)/XAV-AX4050\(EUR\)\)](#)
-

Ραδιόφωνο DAB/DAB+ (XAV-AX4050(EUR))

- [Δεν είναι δυνατή η λήψη σταθμών.](#)
 - [Δεν πραγματοποιούνται ανακοινώσεις κίνησης FM RDS.](#)
-

Εικόνα

- [Δεν εμφανίζεται εικόνα ή η εικόνα έχει παράσιτα.](#)
-

Ήχος

- [Δεν ακούγεται ήχος, ο ήχος κάνει διακοπές ή ο ήχος κάνει διαλείψεις.](#)
 - [Ο ήχος έχει παράσιτα.](#)
-

Αναπαραγωγή USB

- [Τα στοιχεία δεν αναπαράγονται.](#)
 - [Απαιτείται περισσότερος χρόνος για την αναπαραγωγή της συσκευής USB.](#)
 - [Δεν είναι δυνατή η αναπαραγωγή του smartphone που είναι συνδεδεμένο στη θύρα USB.](#)
-

BLUETOOTH

- [Η άλλη συσκευή BLUETOOTH δεν μπορεί να εντοπίσει αυτήν τη μονάδα.](#)
-

- [Δεν είναι δυνατή η σύνδεση.](#)
- [Δεν εμφανίζεται το όνομα της συσκευής που εντοπίστηκε.](#)
- [Δεν ακούγεται ήχος κλήσης.](#)
- [Η ένταση της φωνής του συνομιλητή είναι χαμηλή.](#)
- [Ο συνομιλητής σας αναφέρει ότι η ένταση ήχου είναι πολύ χαμηλή ή πολύ υψηλή.](#)
- [Παρουσιάζεται ηχώ ή θόρυβος κατά τις τηλεφωνικές συνομιλίες.](#)
- [Η ποιότητα ήχου του τηλεφώνου είναι κακή.](#)
- [Η ένταση ήχου της συνδεδεμένης συσκευής BLUETOOTH ή των εφαρμογών είναι χαμηλή ή υψηλή.](#)
- [Ο ήχος διακόπτεται κατά τη ροή ήχου ή όταν η σύνδεση BLUETOOTH αποτυγχάνει.](#)
- [Δεν είναι δυνατός ο χειρισμός της συνδεδεμένης συσκευής BLUETOOTH κατά την πραγματοποίηση ραής ήχου.](#)
- [Ορισμένες λειτουργίες δεν είναι διαθέσιμες.](#)
- [Γίνεται ακούσια απάντηση κλήσης.](#)
- [Η ζεύξη απέτυχε λόγω λήξης χρονικού ορίου.](#)
- [Δεν είναι δυνατή η ζεύξη.](#)
- [Δεν είναι δυνατός ο χειρισμός της λειτουργίας BLUETOOTH.](#)
- [Δεν εξάγεται ήχος από τα ηχεία του αυτοκινήτου κατά την κλήση handsfree.](#)

Δέκτης οχήματος SiriusXM Connect (XAV-AX4000(UC))

- [Ένα κανάλι με ακατάλληλο περιεχόμενο δεν έχει αποκλειστεί παρόλο που έχει πραγματοποιηθεί ρύθμιση γονικού ελέγχου.](#)

Apple CarPlay

- [Το εικονίδιο Apple CarPlay δεν εμφανίζεται στην οθόνη HOME.](#)
- [Η ακρίβεια της τοποθεσίας δεν είναι καλή κατά τη χρήση των χαρτών με το Apple CarPlay.](#)

Android Auto

- [Το εικονίδιο Android Auto δεν εμφανίζεται στην οθόνη HOME.](#)
- [Η ακρίβεια της τοποθεσίας δεν είναι καλή κατά τη χρήση των χαρτών με το Android Auto.](#)

iDataLink Maestro (XAV-AX4000(UC))

- [iDataLink Maestro](#)

Μηνύματα

- [Γενικά](#)
- [Δέκτης οχήματος SiriusXM Connect \(XAV-AX4000\(UC\)\)](#)

└ [Ραδιόφωνο DAB \(XAV-AX4050\(EUR\)\)](#)

Ιστότοποι υποστήριξης

[Ιστότοποι υποστήριξης πελατών](#)

[Πληροφορίες για την εφαρμογή "Support by Sony"](#)

5-035-406-31(6) Copyright 2022 Sony Corporation

Δέκτης αυτοκινήτου
XAV-AX4000/XAV-AX4050

Κεντρική μονάδα και τηλεχειριστήριο

Κεντρική μονάδα

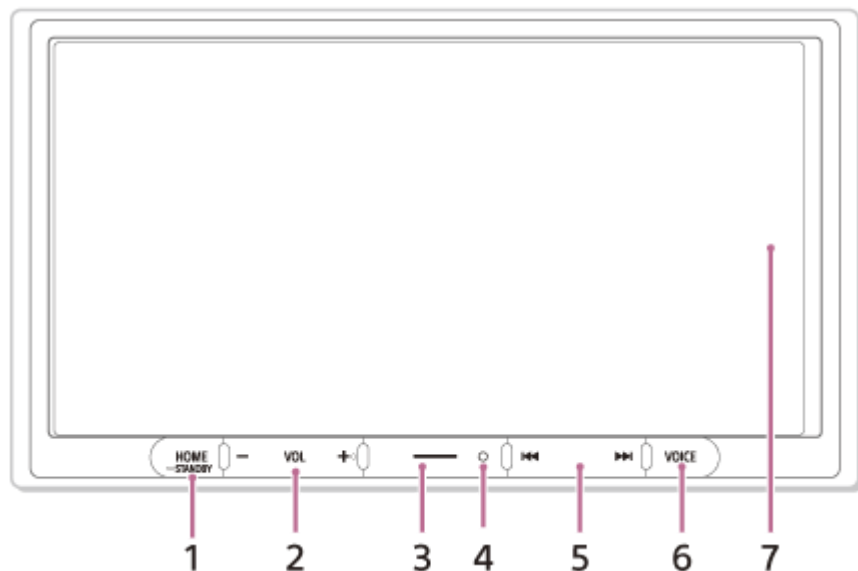

Στο κουμπί VOL (ένταση) + υπάρχει μια κουκκίδα αφής.

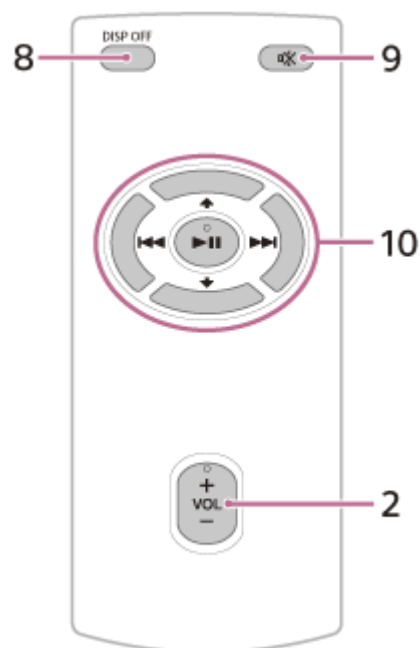

Τηλεχειριστήριο RM-X400 (XAV-AX4000(E)/XAV-AX4000(E17)/XAV-AX4000(IN))

Μπορείτε να χρησιμοποιείτε το τηλεχειριστήριο, για να χειρίζεστε τα στοιχεία ελέγχου ήχου. Για λειτουργίες του μενού, χρησιμοποιήστε την οθόνη αφής.



Στα κουμπιά VOL (ένταση) + / ►|| (αναπαραγωγή/διακοπή) υπάρχει μία κουκκίδα αφής.

Σημείωση

- Τα κουμπιά  /  (επάνω/κάτω) στην παραπάνω εικόνα δεν υποστηρίζονται.

Αφαιρέστε τη μεμβράνη μόνωσης πριν από τη χρήση.

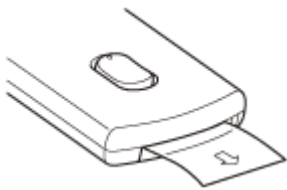

Υπόδειξη

- Για το μοντέλο XAV-AX4000(UC), το τηλεχειριστήριο RM-X400 είναι διαθέσιμο online στη διεύθυνση <https://encompass.com>.

1. HOME

Προβάλλει την οθόνη HOME.

STANDBY

Πατήστε το παρατεταμένα για να απενεργοποιήσετε τη μονάδα.

Πατήστε το παρατεταμένα για πάνω από 10 δευτερόλεπτα για να επαναφέρετε τη μονάδα.

2. VOL (ένταση) +/-

3. Προσαρμογή

Καταχωρεί λειτουργίες (Mute, Disp. Off (απενεργοποίηση οθόνης), Source Change).

Για καταχώρηση, επιλέξτε [Settings] → [Customize] → [Custom Button].

4. Δέκτης για το τηλεχειριστήριο

5. / (προηγούμενο/επόμενο)

Έχει διαφορετικές λειτουργίες ανάλογα με την επιλεγμένη πηγή:

[Radio]: επιλογή ενός προκαθορισμένου σταθμού.

[SiriusXM]: επιλογή ενός προκαθορισμένου καναλιού. (XAV-AX4000(UC))

[DAB+]: επιλογή ενός προκαθορισμένου σταθμού. (XAV-AX4050(EUR))

[USB]: μετακίνηση στο προηγούμενο/επόμενο περιεχόμενο.

[Bluetooth Audio]: μετακίνηση στο προηγούμενο/επόμενο περιεχόμενο.

[Apple CarPlay]/[Android Auto]: μετακίνηση στο προηγούμενο/επόμενο περιεχόμενο.

Πατήστε το παρατεταμένα για:

[Radio]: αυτόματο συντονισμό σε έναν σταθμό (SEEK+/SEEK-).

[DAB+]: επιλογή ενός σταθμού από τη λίστα σταθμών. (XAV-AX4050(EUR))

[USB]: γρήγορη επαναφορά/γρήγορη προώθηση.

[Bluetooth Audio]: γρήγορη επαναφορά/γρήγορη προώθηση.

6. VOICE

Ενεργοποιεί τη λειτουργία φωνητικών εντολών για το Apple CarPlay και για το Android Auto.

7. Οθόνη/οθόνη αφής

8. DISP OFF (απενεργοποίηση οθόνης)

Απενεργοποιεί την οθόνη.

Πατήστε το ξανά για να την επανενεργοποιήσετε.

9. (σίγαση)

Θέτει τον ήχο σε σίγαση. Για ακύρωση, πατήστε το ξανά.

10. (αναπαραγωγή/διακοπή)

/ (προηγούμενο/επόμενο)

Έχει διαφορετικές λειτουργίες ανάλογα με την επιλεγμένη πηγή:

[Radio]: επιλογή ενός προκαθορισμένου σταθμού.

[SiriusXM]: επιλογή ενός προκαθορισμένου καναλιού. (XAV-AX4000(UC))

[DAB+]: επιλογή ενός προκαθορισμένου σταθμού. (XAV-AX4050(EUR))

[USB]: μετακίνηση στο προηγούμενο/επόμενο περιεχόμενο.

[Bluetooth Audio]: μετακίνηση στο προηγούμενο/επόμενο περιεχόμενο.

[Apple CarPlay]/[Android Auto]: μετακίνηση στο προηγούμενο/επόμενο περιεχόμενο.

Πατήστε το παρατεταμένα για:

[Radio]: αυτόματο συντονισμό σε έναν σταθμό (SEEK+/SEEK-).

[DAB+]: επιλογή ενός σταθμού από τη λίστα σταθμών. (XAV-AX4050(EUR))

[USB]: γρήγορη επαναφορά/γρήγορη προώθηση.

[Bluetooth Audio]: γρήγορη επαναφορά/γρήγορη προώθηση. Οι λειτουργίες διαφέρουν ανάλογα με τη συσκευή BLUETOOTH.

Σχετικό θέμα

- [Οθόνες](#)

5-035-406-31(6) Copyright 2022 Sony Corporation

Δέκτης αυτοκινήτου
XAV-AX4000/XAV-AX4050

Οθόνες

Οθόνη αναπαραγωγής:

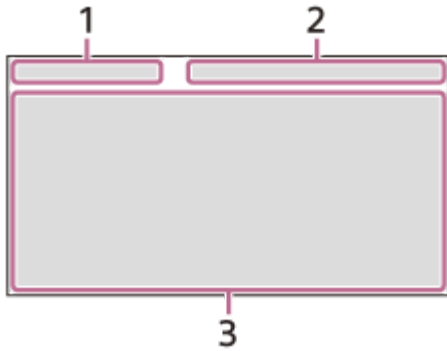

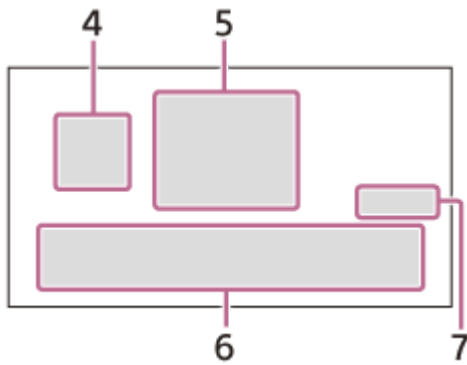

Οθόνη HOME1:



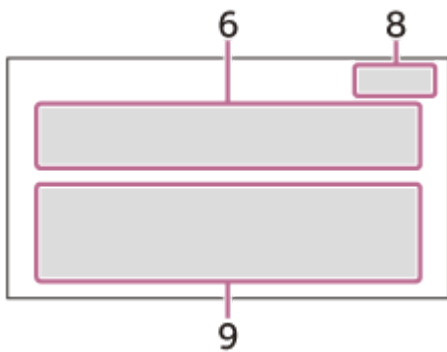



Οθόνη HOME2:



1. Ένδειξη κατάστασης (αριστερή πλευρά)

Εικονίδιο στην οθόνη	Λεπτομέρειες
 (πίσω)	Επιστρέφει στην προηγούμενη οθόνη.
 (λίστα)	Ανοίγει τη λίστα. Οι διαθέσιμες λίστες διαφέρουν ανάλογα με την πηγή.

2. Ένδειξη κατάστασης (δεξιά πλευρά)

Εικονίδιο στην οθόνη	Λεπτομέρειες
Ρολόι	Εμφανίζει την ώρα που είχε οριστεί στη ρύθμιση Ημερομηνίας/Ωρας.
 (σίγαση)	Ανάβει όταν ο ήχος έχει τεθεί σε σίγαση.
 (επιλογή)	Ανοίγει το μενού επιλογής πηγής. Τα διαθέσιμα στοιχεία διαφέρουν ανάλογα με την πηγή.
 (συσκευή)	Εμφανίζει το όνομα της συσκευής που θα συνδεθεί στη μονάδα.
 (κεραία)	Υποδεικνύει την κατάσταση ισχύος του σήματος του συνδεδεμένου κινητού τηλεφώνου.
 (μπαταρία)	Υποδεικνύει την κατάσταση του υπολειπόμενου φορτίου της μπαταρίας του συνδεδεμένου κινητού τηλεφώνου.

3. Ειδική περιοχή εφαρμογής

Εμφανίζει τα χειριστήρια/τις ενδείξεις αναπαραγωγής ή εμφανίζει την κατάσταση της μονάδας. Τα εμφανιζόμενα στοιχεία διαφέρουν ανάλογα με την πηγή.

4. (Apple CarPlay)/ (Android Auto)

Εμφάνιση κατά τη σύνδεση του Apple CarPlay/Android Auto.

5. Ρολόι

Εμφανίζει την ημερομηνία και την ώρα που είχαν οριστεί στη ρύθμιση Ημερομηνίας/Ωρας.

6. Περιοχή εφαρμογών (Αγαπημένες)

Μπορείτε να τοποθετήσετε έως και 5 εφαρμογές. Οι εφαρμογές μπορούν να αλλάξουν. Μπορείτε να τοποθετήσετε τις αγαπημένες σας εφαρμογές.

7. All Apps

Ανοίγει την οθόνη HOME2.

8. Close





Επιστρέφει στην οθόνη HOME1.













9. Περιοχή εφαρμογών

Εμφανίζει όλες τις εφαρμογές εκτός από τις αγαπημένες.

Λίστα εικονιδίων εφαρμογών

XAV-AX4000(UC):

Εικονίδιο στην οθόνη	Όνομα
	Android Auto
	Apple CarPlay
	Radio
	SiriusXM
	Bluetooth









Εικονίδιο στην οθόνη	Όνομα
	RearCam
	Settings
	USB
	Devices
	Phone
	Gauges *1*2
	Park Assist *1*2
	Vehicle Info *1*2
	Climate *1*2
	Δορυφορικό ραδιόφωνο*1*2*3
	Bluetooth Ήχος*1*2*3
	Συσκευή αναπαραγωγής πολυμέσων*1*2*3

*1 Κατά τη σύνδεση της μονάδας iDataLink Maestro (δεν παρέχεται), εμφανίζεται το εικονίδιο.

*2 Οι διαθέσιμες λειτουργίες διαφέρουν ανάλογα με τον τύπο του αυτοκινήτου.

*3 Τα ονόματα στην οθόνη διαφέρουν ανάλογα με τον τύπο του αυτοκινήτου.









XAV-AX4000(E)/XAV-AX4000(E17)/XAV-AX4000(IN):

Εικονίδιο στην οθόνη	Όνομα
	Android Auto*
	Apple CarPlay*
	Radio
	Bluetooth
	USB
	Phone
	Settings
	RearCam
	Devices

* Ενδέχεται να μην είναι διαθέσιμο στη χώρα ή την περιοχή σας.

XAV-AX4050(EUR):

Εικονίδιο στην οθόνη	Όνομα
	Android Auto

Εικονίδιο στην οθόνη	Όνομα
	Apple CarPlay
	Radio
	DAB+
	Bluetooth
	Phone
	Settings
	USB
	RearCam
	Devices

Σχετικό θέμα



- [System](#)
- [Ταξινόμηση εφαρμογών στην περιοχή εφαρμογών \(Αγαπημένες\)](#)

Δέκτης αυτοκινήτου
XAV-AX4000/XAV-AX4050

Εκτέλεση των αρχικών ρυθμίσεων

Πρέπει να εκτελέσετε τις αρχικές ρυθμίσεις πριν από την πρώτη λειτουργία της μονάδας, μετά την αντικατάσταση της μπαταρίας του αυτοκινήτου ή αν αλλάξετε τις συνδέσεις.

Αν η οθόνη των αρχικών ρυθμίσεων δεν εμφανιστεί όταν ενεργοποιήσετε τη μονάδα, εκτελέστε επαναφορά στις εργοστασιακές ρυθμίσεις για αρχικοποίηση της μονάδας.

- 1 Αγγίξτε το στοιχείο [Language] και κατόπιν ορίστε τη γλώσσα οθόνης.**
Για να επιστρέψετε στην προηγούμενη οθόνη, αγγίξτε το  (πίσω).
- 2 Αγγίξτε το στοιχείο [Demo Mode] επανειλημμένα, για να επιλέξετε [Off] και να απενεργοποιήσετε τη λειτουργία επίδειξης.**
- 3 Αγγίξτε το στοιχείο [Set Date/Time] και κατόπιν ρυθμίστε την ημερομηνία και την ώρα.**
Για να επιστρέψετε στην προηγούμενη οθόνη, αγγίξτε το  (πίσω).
XAV-AX4000(UC): προχωρήστε στο βήμα 5.
- 4 Αγγίξτε το στοιχείο [Radio Tuning Steps] και κατόπιν ρυθμίστε τη ραδιοσυχνότητα ανάλογα με την περιοχή λήψης. (XAV-AX4000(E)/XAV-AX4000(E17)/XAV-AX4000(IN)/XAV-AX4050(EUR))**
- 5 Αγγίξτε το στοιχείο [OK].**
Θα εμφανιστεί η προειδοποίηση εκκίνησης.
- 6 Διαβάστε την προειδοποίηση εκκίνησης και, στη συνέχεια, αν αποδέχεστε όλους τους όρους, αγγίξτε [Close].**
Η ρύθμιση έχει ολοκληρωθεί.

Αυτή η ρύθμιση μπορεί να διαμορφωθεί περαιτέρω από το μενού ρυθμίσεων.

Σχετικό θέμα

- [Device Connection](#)
- [Sound](#)
- [Customize](#)
- [Application](#)
- [System](#)

Δέκτης αυτοκινήτου
XAV-AX4000/XAV-AX4050

Χρήση του Apple CarPlay ασύρματα

Την πρώτη φορά που θα χρησιμοποιήσετε το Apple CarPlay, απαιτείται καταχώρηση συσκευής (ονομάζεται "ζεύξη"). Μέσω της ζεύξης, αυτή η μονάδα και το iPhone μπορούν να αναγνωρίζονται μεταξύ τους.



Σημείωση

- Βεβαιωθείτε ότι είναι συνδεδεμένη η κεραία GPS (παρέχεται).

1 Τοποθετήστε το iPhone σε απόσταση μικρότερη του 1 m από αυτήν τη μονάδα.

2 Πατήστε το HOME και, στη συνέχεια, αγγίξτε [Settings].

Αν δεν έχει ρυθμιστεί το στοιχείο [Settings] στην περιοχή Αγαπημένων, αγγίξτε το στοιχείο [All Apps] για να εμφανιστεί η οθόνη HOME2 και κατόπιν επιλέξτε το [Settings].

Υπόδειξη

- Εναλλακτικά, μπορείτε να αγγίξετε το στοιχείο [Devices] για να ανοίξετε την οθόνη [Device Connection].

3 Αγγίξτε το στοιχείο [Device Connection].

4 Αγγίξτε το στοιχείο [+Add New Device].

5 Χειριστείτε το iPhone σύμφωνα με το μήνυμά του στην οθόνη [Add New Device].

Κατά τον ορισμό της ρύθμισης BLUETOOTH, της ρύθμισης Wi-Fi και του Apple CarPlay του iPhone στο [ON], επιλέξτε "XAV-AX4000" στην οθόνη ρύθμισης του iPhone και κατόπιν συνεχίστε με τα βήματα ζεύξης.

6 Η ένδειξη [Pairing Request] εμφανίζεται στη μονάδα.

Επιβεβαιώστε το στοιχείο [Passkey:].

Το ίδιο εξαψήφιο κλειδί πρόσβασης εμφανίζεται τόσο στο iPhone όσο και στη μονάδα.

7 Αγγίξτε το στοιχείο [Pair] και κατόπιν αγγίξτε [Apple CarPlay].

Σημείωση

- Όταν πραγματοποιείτε ζεύξη της μονάδας με το iPhone σας μέσω BLUETOOTH, η μονάδα δεν θα σας υποδείξει να εισαγάγετε το εξαψήφιο κλειδί πρόσβασης. Εάν σας ζητηθεί να εισαγάγετε κλειδί πρόσβασης στο iPhone σας κατά τη ζεύξη, ενδέχεται να πρόκειται για απάτη υποκλοπής κλειδιών πρόσβασης από κακόβουλο τρίτο μέρος που πραγματοποιεί υποκλοπή της επικοινωνίας μεταξύ του iPhone σας και της

μονάδας.

Σας συνιστούμε να προσέχετε πολύ τα πέριξ του αυτοκινήτου σας και να βεβαιώνετε ότι δεν υπάρχουν μη αξιόπιστα τρίτα μέρη σε κοντινή απόσταση πριν ξεκινήσετε ξανά τη διαδικασία ζεύξης.

- Η μονάδα μπορεί να είναι συνδεδεμένη μόνο με μία συσκευή iPhone τη φορά.
- Για να διακόψετε τη σύνδεση BLUETOOTH, απενεργοποιήστε τη σύνδεση είτε από τη μονάδα είτε από το iPhone.
- Κατά τη χρήση του Apple CarPlay, δεν είναι δυνατή η σύνδεση BLUETOOTH. Είναι δυνατή η ζεύξη μέσω BLUETOOTH.
- Το Apple CarPlay ενδέχεται να μην είναι διαθέσιμο στη χώρα ή την περιοχή σας.

Σχετικό θέμα

- [Apple CarPlay](#)
- [Device Connection](#)

5-035-406-31(6) Copyright 2022 Sony Corporation

Δέκτης αυτοκινήτου
XAV-AX4000/XAV-AX4050

Χρήση του Android Auto™ ασύρματα

Την πρώτη φορά που θα χρησιμοποιήσετε το Android Auto, απαιτείται καταχώρηση συσκευής (ονομάζεται "ζεύξη"). Μέσω της ζεύξης, αυτή η μονάδα και ένα τηλέφωνο Android™ συμβατό με το Android Auto μπορούν να αναγνωρίζονται μεταξύ τους.



1 Τοποθετήστε το τηλέφωνο Android σε απόσταση μικρότερη του 1 m από αυτήν τη μονάδα.

2 Πατήστε το HOME και, στη συνέχεια, αγγίξτε [Settings].

Αν δεν έχει ρυθμιστεί το στοιχείο [Settings] στην περιοχή Αγαπημένων, αγγίξτε το στοιχείο [All Apps] για να εμφανιστεί η οθόνη HOME2 και κατόπιν επιλέξτε το [Settings].

Υπόδειξη

- Εναλλακτικά, μπορείτε να αγγίξετε το στοιχείο [Devices] για να ανοίξετε την οθόνη [Device Connection].

3 Αγγίξτε το στοιχείο [Device Connection].

4 Αγγίξτε το στοιχείο [+Add New Device].

5 Χειριστείτε το τηλέφωνο Android σύμφωνα με το μήνυμά του στην οθόνη [Add New Device].

Κατά τον ορισμό της ρύθμισης BLUETOOTH, της ρύθμισης Wi-Fi και του Android Auto του τηλεφώνου Android στο [ON], επιλέξτε "XAV-AX4000" στην οθόνη ρύθμισης του τηλεφώνου Android και κατόπιν συνεχίστε με τα βήματα ζεύξης.

6 Η ένδειξη [Pairing Request] εμφανίζεται στη μονάδα.

Επιβεβαιώστε το στοιχείο [Passkey:].

Το ίδιο εξαψήφιο κλειδί πρόσβασης εμφανίζεται τόσο στο τηλέφωνο Android όσο και στη μονάδα.

7 Αγγίξτε το στοιχείο [Pair] και κατόπιν αγγίξτε [Start].

Σημείωση

- Όταν πραγματοποιείτε ζεύξη της μονάδας με το τηλέφωνο Android σας μέσω BLUETOOTH, η μονάδα δεν θα σας υποδείξει να εισαγάγετε το εξαψήφιο κλειδί πρόσβασης. Εάν σας ζητηθεί να εισαγάγετε κλειδί πρόσβασης στο τηλέφωνό σας Android κατά τη ζεύξη, ενδέχεται να πρόκειται για απάτη υποκλοπής κλειδιών πρόσβασης από κακόβουλο τρίτο μέρος που πραγματοποιεί υποκλοπή της επικοινωνίας μεταξύ του τηλεφώνου σας Android και της μονάδας. Σας συνιστούμε να προσέχετε πολύ τα περίξ του αυτοκινήτου σας και να βεβαιώνετε ότι δεν υπάρχουν μη αξιόπιστα τρίτα μέρη σε κοντινή απόσταση πριν ξεκινήσετε ξανά τη διαδικασία ζεύξης.

- Η μονάδα μπορεί να είναι συνδεδεμένη μόνο με ένα τηλέφωνο Android τη φορά.
- Για να διακόψετε τη σύνδεση BLUETOOTH, απενεργοποιήστε τη σύνδεση είτε από τη μονάδα είτε από το τηλέφωνο Android.
- Κατά τη χρήση του Android Auto, δεν είναι δυνατή η σύνδεση BLUETOOTH. Είναι δυνατή η ζεύξη μέσω BLUETOOTH.
- Το Android Auto ενδέχεται να μην είναι διαθέσιμο στη χώρα ή την περιοχή σας.

Σχετικό θέμα

- [Android Auto](#)
- [Device Connection](#)

5-035-406-31(6) Copyright 2022 Sony Corporation

Δέκτης αυτοκινήτου
XAV-AX4000/XAV-AX4050

Χρήση του Android Auto με καλώδιο USB

Όταν χρησιμοποιείτε το Android Auto με καλώδιο USB, συνδέστε ένα τηλέφωνο Android συμβατό με το Android Auto στη μονάδα με το καλώδιο USB.

1 Συνδέστε το τηλέφωνο Android στη θύρα USB.

Σημείωση

- Κατά τη χρήση του Android Auto, δεν είναι δυνατή η σύνδεση BLUETOOTH. Είναι δυνατή η ζεύξη μέσω BLUETOOTH.
- Το Android Auto ενδέχεται να μην είναι διαθέσιμο στη χώρα ή την περιοχή σας.

Σχετικό θέμα

- [Android Auto](#)

Δέκτης αυτοκινήτου
XAV-AX4000/XAV-AX4050

Ζεύξη και σύνδεση με μια συσκευή Bluetooth®

Μπορείτε να απολαύσετε μουσική ή να πραγματοποιήσετε κλήσεις handsfree ανάλογα με τη συσκευή σας που είναι συμβατή με BLUETOOTH, όπως π.χ. smartphone, κινητά τηλέφωνα και συσκευές ήχου (στο εξής, η "συσκευή BLUETOOTH" αν δεν ορίζεται διαφορετικά). Για λεπτομέρειες σχετικά με τη σύνδεση, ανατρέξτε στις οδηγίες λειτουργίας που παρέχονται με τη συσκευή BLUETOOTH. Προτού συνδέσετε τη συσκευή BLUETOOTH, μειώστε την ένταση ήχου αυτής της μονάδας, διαφορετικά η ένταση του ήχου ενδέχεται να είναι πολύ δυνατή.

Την πρώτη φορά που συνδέετε μια συσκευή BLUETOOTH, απαιτείται αμοιβαία καταχώρηση (ονομάζεται "ζεύξη"). Μέσω της ζεύξης, αυτή η μονάδα και άλλες συσκευές BLUETOOTH μπορούν να αναγνωρίζονται μεταξύ τους.



1 Τοποθετήστε τη συσκευή BLUETOOTH σε απόσταση μικρότερη του 1 μέτρου από τη μονάδα.

2 Πατήστε το HOME και, στη συνέχεια, αγγίξτε [Settings].

Αν δεν έχει ρυθμιστεί το στοιχείο [Settings] στην περιοχή Αγαπημένων, αγγίξτε το στοιχείο [All Apps] για να εμφανιστεί η οθόνη HOME2 και κατόπιν επιλέξτε το [Settings].

Υπόδειξη

- Εναλλακτικά, μπορείτε να αγγίξετε το στοιχείο [Devices] για να ανοίξετε την επιλογή [Device Connection].

3 Αγγίξτε το στοιχείο [Device Connection].

4 Αγγίξτε το στοιχείο [+Add New Device].

5 Χειριστείτε τη συσκευή BLUETOOTH σύμφωνα με το μήνυμά της στην οθόνη [Add New Device].

Κατά τον ορισμό της ρύθμισης BLUETOOTH της συσκευής BLUETOOTH σε [ON], επιλέξτε το "XAV-AX4000" στην οθόνη ρύθμισης της συσκευής BLUETOOTH και κατόπιν συνεχίστε με τα βήματα ζεύξης.

6 Η ένδειξη [Pairing Request] εμφανίζεται στη μονάδα.

Επιβεβαιώστε το στοιχείο [Passkey:].

Το ίδιο εξαψήφιο κλειδί πρόσβασης εμφανίζεται τόσο στη συσκευή BLUETOOTH όσο και στη μονάδα.

7 Αγγίξτε το στοιχείο [Pair].

Σημείωση

- Όταν πραγματοποιείτε ζεύξη της μονάδας με τη συσκευή σας BLUETOOTH μέσω BLUETOOTH, η μονάδα δεν θα σας υποδείξει να εισαγάγετε το εξαψήφιο κλειδί πρόσβασης.

Εάν σας ζητηθεί να εισαγάγετε κλειδί πρόσβασης στη συσκευή σας BLUETOOTH κατά τη ζεύξη, ενδέχεται να πρόκειται για απάτη υποκλοπής κλειδιών πρόσβασης από κακόβουλο τρίτο μέρος που πραγματοποιεί υποκλοπή της επικοινωνίας μεταξύ της συσκευής σας BLUETOOTH και της μονάδας.

Σας συνιστούμε να προσέχετε πολύ τα πέριξ του αυτοκινήτου σας και να βεβαιώνετε ότι δεν υπάρχουν μη αξιόπιστα τρίτα μέρη σε κοντινή απόσταση πριν ξεκινήσετε ξανά τη διαδικασία ζεύξης.

- Η μονάδα μπορεί να είναι συνδεδεμένη μόνο με μία συσκευή BLUETOOTH τη φορά.
- Για να διακόψετε τη σύνδεση BLUETOOTH, απενεργοποιήστε τη σύνδεση είτε από τη μονάδα είτε από τη συσκευή BLUETOOTH.
- Η σύνδεση BLUETOOTH δεν είναι δυνατή ενώ λειτουργεί το Apple CarPlay ή το Android Auto. Η ζεύξη BLUETOOTH είναι δυνατή στην οθόνη [Device Connection] ή [Add New Device].

Σχετικό θέμα

- [Device Connection](#)

5-035-406-31(6) Copyright 2022 Sony Corporation

Δέκτης αυτοκινήτου
XAV-AX4000/XAV-AX4050

Σύνδεση με συζευγμένη συσκευή BLUETOOTH

Για να χρησιμοποιήσετε μια συζευγμένη συσκευή BLUETOOTH, πρέπει να τη συνδέσετε με αυτήν τη μονάδα. Ορισμένες συζευγμένες συσκευές BLUETOOTH θα συνδεθούν αυτόματα.



Ενεργοποιήστε τη λειτουργία BLUETOOTH στη συσκευή BLUETOOTH.

1 Πατήστε το HOME και, στη συνέχεια, αγγίξτε [Settings].

Αν δεν έχει ρυθμιστεί το στοιχείο [Settings] στην περιοχή Αγαπημένων, αγγίξτε το στοιχείο [All Apps] για να εμφανιστεί η οθόνη HOME2 και κατόπιν επιλέξτε το [Settings].

2 Αγγίξτε το στοιχείο [Device Connection].

Εμφανίζεται η λίστα με τις συζευγμένες συσκευές BLUETOOTH.
Επιλέξτε τη συσκευή BLUETOOTH.

Για σύνδεση από τη συσκευή BLUETOOTH

Κατά τον ορισμό της ρύθμισης BLUETOOTH της συσκευής BLUETOOTH σε [ON], επιλέξτε το "XAV-AX4000" στην οθόνη ρύθμισης της συσκευής BLUETOOTH. Η σύνδεση εκτελείται αυτόματα.

Για να συνδέσετε τη συσκευή BLUETOOTH που συνδέθηκε τελευταία από αυτήν τη μονάδα

Όταν η μίζα είναι γυρισμένη στη θέση ON με το σήμα BLUETOOTH ενεργοποιημένο, αυτή η μονάδα αναζητά τη συσκευή BLUETOOTH που συνδέθηκε τελευταία και η σύνδεση πραγματοποιείται αυτόματα.

Για να καταγράψετε τη φωνή σας κατά τη διάρκεια των κλήσεων handsfree

Πρέπει να εγκαταστήσετε το μικρόφωνο (παρέχεται).

Για να εγκαταστήσετε το μικρόφωνο (παρέχεται)

Συνδέστε το μικρόφωνο (παρέχεται) στην υποδοχή MIC IN.
Για λεπτομέρειες, ανατρέξτε στις "Οδηγίες λειτουργίας" (παρέχονται).



Ρυθμίστε το συνδεδεμένο μικρόφωνο στο αυτοκίνητό σας.

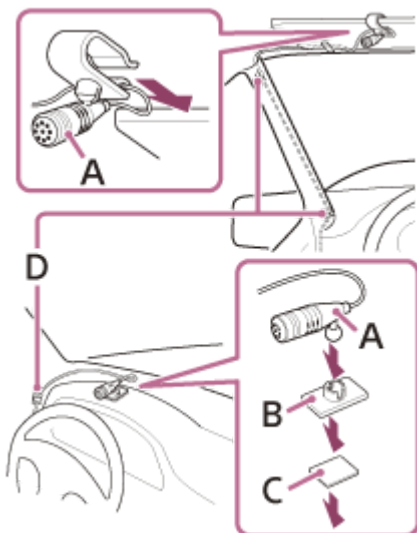

- A. Μικρόφωνο (παρέχεται)
- B. Βάση επίπεδης εγκατάστασης (παρέχεται)
- C. Ταινία διπλής όψης (παρέχεται)
- D. Κλιπ (δεν παρέχεται)

5-035-406-31(6) Copyright 2022 Sony Corporation

Δέκτης αυτοκινήτου
XAV-AX4000/XAV-AX4050

Χρήση της κάμερας οπισθοπορείας

Συνδέστε τις προαιρετικές κάμερες για εμφάνιση της εικόνας από αυτές.

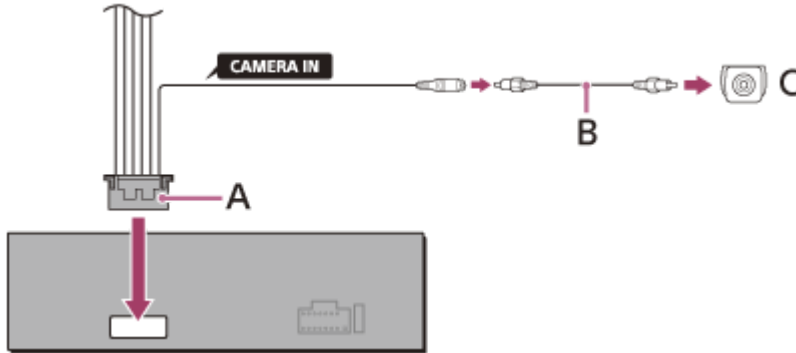

- A. Καλώδια σύνδεσης (Ήχος/Κάμερα) (παρέχονται)
- B. Καλώδιο με βύσμα RCA (δεν παρέχεται)
- C. Κάμερα οπισθοπορείας (δεν παρέχεται)

Για να εμφανίσετε την εικόνα από την κάμερα οπισθοπορείας

Συνδέστε την προαιρετική κάμερα οπισθοπορείας στο καλώδιο REAR CAMERA IN και συνδέστε το καλώδιο REVERSE IN στον ακροδέκτη ισχύος 12 V του πίσω προβολέα του αυτοκινήτου για εμφάνιση της εικόνας από την κάμερα οπισθοπορείας, όταν τα πίσω φώτα του οχήματός σας είναι αναμμένα (ή ο μοχλός ταχυτήτων έχει τεθεί στη θέση R (όπισθεν)).

Πατήστε το HOME και, στη συνέχεια, αγγίξτε [RearCam].

Αν δεν έχει ρυθμιστεί το στοιχείο [RearCam] στην περιοχή Αγαπημένων, αγγίξτε το στοιχείο [All Apps] για να εμφανιστεί η οθόνη HOME2 και κατόπιν επιλέξτε [RearCam].

Δέκτης αυτοκινήτου
XAV-AX4000/XAV-AX4050

Apple CarPlay

Με το Apple CarPlay μπορείτε να χρησιμοποιείτε το iPhone στο αυτοκίνητο με τρόπο που σας επιτρέπει να παραμένετε συγκεντρωμένοι στον δρόμο.

Σημειώσεις σχετικά με τη χρήση του Apple CarPlay

- Ελέγξτε τον ιστότοπο του Apple CarPlay για υποστηριζόμενες εκδόσεις του iOS. Κάντε ενημέρωση στην πιο πρόσφατη έκδοση του iOS πριν από τη χρήση.
- Για λεπτομέρειες σχετικά με το Apple CarPlay, ανατρέξτε στο εγχειρίδιο που παρέχεται με το iPhone ή επισκεφτείτε τον ιστότοπο του Apple CarPlay.

1 Συνδέστε το iPhone στη μονάδα.

Όταν το iPhone και η μονάδα σας έχουν ήδη συζευχθεί, το iPhone και η μονάδα συνδέονται αυτόματα.

2 Πατήστε το HOME και, στη συνέχεια, αγγίξτε [Apple CarPlay].

Το περιβάλλον εργασίας του Apple CarPlay θα εμφανιστεί σε πλήρη οθόνη στην οθόνη της μονάδας. Αγγίξτε και ελέγξτε τις εφαρμογές.

Η χρήση του λογότυπου Apple CarPlay σημαίνει ότι το περιβάλλον εργασίας χρήστη ενός οχήματος πληροί τα πρότυπα επιδόσεων της Apple. Η Apple δεν φέρει καμία ευθύνη για τη λειτουργία αυτού του οχήματος ή για τη συμμόρφωσή του με τα πρότυπα ασφαλείας και τα κανονιστικά πρότυπα.

Σημειώστε ότι η χρήση αυτού του εξαρτήματος σε συνδυασμό με ένα iPhone μπορεί να επηρεάσει την απόδοση ασύρματης λειτουργίας.

Σχετικό θέμα

- [Χρήση του Apple CarPlay ασύρματα](#)

Δέκτης αυτοκινήτου
XAV-AX4000/XAV-AX4050

Android Auto

Το Android Auto επεκτείνει την πλατφόρμα Android στο αυτοκίνητο σαν να είχε δημιουργηθεί για την οδήγηση.

Σημειώσεις σχετικά με τη χρήση του Android Auto

- Ελέγξτε τον ιστότοπο του Android Auto για υποστηριζόμενες εκδόσεις του OS. Κάντε ενημέρωση στην πιο πρόσφατη έκδοση του OS πριν από τη χρήση.
- Το τηλέφωνο Android σας πρέπει να υποστηρίζει το Android Auto.
- Κατεβάστε την εφαρμογή Android Auto από το Google Play.
- Για λεπτομέρειες σχετικά με το Android Auto, ανατρέξτε στο εγχειρίδιο που παρέχεται με το τηλέφωνο Android ή επισκεφτείτε τον ιστότοπο του Android Auto.
- Το Android Auto ενδέχεται να μην είναι διαθέσιμο στη χώρα ή την περιοχή σας.

1 Συνδέστε το τηλέφωνο Android στη μονάδα.

2 Πατήστε το HOME και, στη συνέχεια, αγγίξτε [Android Auto].

Το περιβάλλον εργασίας του Android Auto θα εμφανιστεί σε πλήρη οθόνη στην οθόνη της μονάδας. Αγγίξτε και ελέγξτε τις εφαρμογές.

Σχετικό θέμα

- [Χρήση του Android Auto™ ασύρματα](#)
- [Χρήση του Android Auto με καλώδιο USB](#)

Δέκτης αυτοκινήτου
XAV-AX4000/XAV-AX4050

Ακρόαση ραδιοφώνου

Πατήστε το HOME και, στη συνέχεια, αγγίξτε [Radio].

Αν δεν έχει ρυθμιστεί το στοιχείο [Radio] στην περιοχή Αγαπημένων, αγγίξτε το στοιχείο [All Apps] για να εμφανιστεί η οθόνη HOME2 και κατόπιν επιλέξτε [Radio].

Στοιχεία ελέγχου/ενδείξεις λήψης

Αυτόματος συντονισμός:

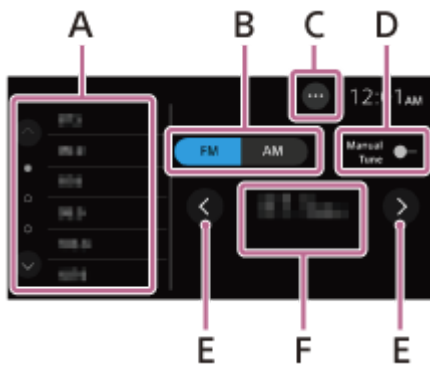

Χειροκίνητος συντονισμός:

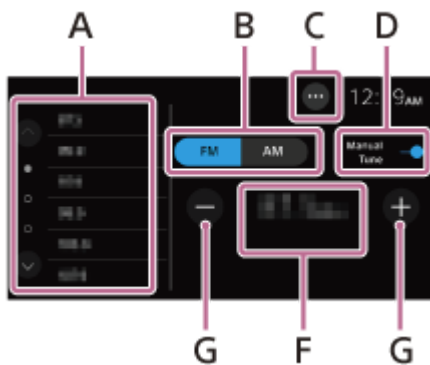

A. Προκαθορισμένη περιοχή

Επιλέξτε έναν προκαθορισμένο σταθμό.

Αγγίξτε παρατεταμένα, για να αποθηκεύσετε την τρέχουσα συχνότητα σε αυτόν τον προκαθορισμένο αριθμό.

Αγγίξτε τα / (επάνω/κάτω) για να εμφανιστούν οι άλλοι προκαθορισμένοι σταθμοί.

B. Τρέχουσα ζώνη

Αλλάξτε τη ζώνη (FM ή AM).

C. ●●● (επιλογή ραδιοφώνου)

Ανοίξτε το μενού επιλογής ραδιοφώνου.

D. Manual Tune

Πραγματοποιήστε εναλλαγή μεταξύ χειροκίνητου και αυτόματου συντονισμού.

E. < / > (αριστερά/δεξιά)

Κάντε αυτόματο συντονισμό.

F. Τρέχουσα συχνότητα, όνομα υπηρεσίας προγράμματος*, ένδειξη RDS (Σύστημα δεδομένων ραδιοφώνου)*

* Διατίθεται μόνο κατά τη λήψη RDS.

G. -/+

Κάντε χειροκίνητο συντονισμό.

Αγγίξτε παρατεταμένα για συνεχή παράλειψη συχνοτήτων.

5-035-406-31(6) Copyright 2022 Sony Corporation

Δέκτης αυτοκινήτου
XAV-AX4000/XAV-AX4050

Συντονισμός

1 Επιλέξτε την επιθυμητή ζώνη (FM ή AM).

2 Εκτελέστε συντονισμό.

Για αυτόματο συντονισμό

Αγγίξτε τα </> (αριστερά/δεξιά).

Η σάρωση σταματά όταν η μονάδα λάβει έναν σταθμό.

Για χειροκίνητο συντονισμό

Αγγίξτε το στοιχείο [Manual Tune] για χειροκίνητη εναλλαγή του συντονισμού.

Αγγίξτε τα -/+.

Αγγίξτε παρατεταμένα τα -/+ για συνεχή παράλειψη συχνοτήτων.

Για χειροκίνητη αποθήκευση

Κατά τη λήψη ενός σταθμού που θέλετε να αποθηκεύσετε, αγγίξτε παρατεταμένα την προκαθορισμένη περιοχή.

Για λήψη αποθηκευμένων σταθμών

Επιλέξτε τη ζώνη και κατόπιν αγγίξτε τον επιθυμητό προκαθορισμένο σταθμό.

Σχετικό θέμα

- [Ακρόαση ραδιοφώνου](#)

Δέκτης αυτοκινήτου
XAV-AX4000/XAV-AX4050

Χρήση των λειτουργιών επιλογής ραδιοφώνου

Οι ακόλουθες λειτουργίες εμφανίζονται, αν αγγίξετε το **•••** (επιλογή) στην επάνω δεξιά πλευρά της οθόνης.

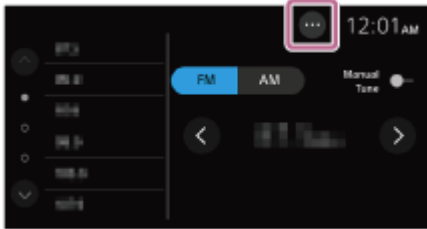

[BTM (Best Tuning Memory)]

Αποθηκεύστε σταθμούς με σειρά συχνότητας στους προκαθορισμένους αριθμούς. Ως προκαθορισμένοι σταθμοί μπορούν να αποθηκευτούν 18 σταθμοί για FM και 12 σταθμοί για AM.

[Alternate Frequency] (XAV-AX4000(E)/XAV-AX4000(E17)/XAV-AX4000(IN)/XAV-AX4050(EUR))

Επιλέξτε [On] για συνεχή επανασυντονισμό του σταθμού στο ισχυρότερο σήμα σε ένα δίκτυο.
(Διατίθεται μόνο κατά τη λήψη FM.)

[Traffic Announce] (XAV-AX4050(EUR))

Επιλέξτε [On] για λήψη των τρεχουσών πληροφοριών κίνησης ή προγραμμάτων για την κίνηση (TP), αν διατίθενται.
(Διατίθεται μόνο κατά τη λήψη FM.)

[Regional Station Link] (XAV-AX4000(E)/XAV-AX4000(E17)/XAV-AX4000(IN)/XAV-AX4050(EUR))

Επιλέξτε [On] για παραμονή στον σταθμό που λαμβάνετε ενώ είναι ενεργοποιημένη η λειτουργία Alternate Frequency. Αν αποχωρήσετε από την περιοχή λήψης αυτού του τοπικού προγράμματος, επιλέξτε [Off]. Αυτή η λειτουργία δεν είναι διαθέσιμη στον Ηνωμένο Βασίλειο και σε ορισμένες άλλες περιοχές.
(Διατίθεται μόνο κατά τη λήψη FM.)

[PTY]

Επιλέξτε έναν τύπο προγράμματος από τη λίστα [Music] ή [Talk] για αναζήτηση ενός σταθμού που μεταδίδει τον επιλεγμένο τύπο προγράμματος.
(Διατίθεται μόνο κατά τη λήψη FM.)

Για λήψη ανακοινώσεων έκτακτης ανάγκης (XAV-AX4000(E)/XAV-AX4000(E17)/XAV-AX4000(IN)/XAV-AX4050(EUR))

Με τη λειτουργία Alternate Frequency ενεργοποιημένη, οι ανακοινώσεις έκτακτης ανάγκης θα διακόπτουν αυτόματα την τρέχουσα επιλεγμένη πηγή.

Σχετικό θέμα

- [Ακρόαση ραδιοφώνου](#)

Δέκτης αυτοκινήτου
XAV-AX4000/XAV-AX4050

Ακρόαση ραδιοφώνου SiriusXM

Πατήστε το HOME και, στη συνέχεια, αγγίξτε [SiriusXM].

Αν δεν έχει ρυθμιστεί το στοιχείο [SiriusXM] στην περιοχή Αγαπημένων, αγγίξτε το στοιχείο [All Apps] για να εμφανιστεί η οθόνη HOME2 και κατόπιν επιλέξτε το [SiriusXM].

Για να ενεργοποιήσετε τη συνδρομή σας στο SiriusXM

Μόνο το SiriusXM σας παρέχει περισσότερο από το αγαπημένο σας περιεχόμενο ακρόασης συγκεντρωμένο σε ένα σημείο. Λάβετε πάνω από 140 κανάλια, συμπεριλαμβανομένης μουσικής χωρίς διαφημίσεις καθώς και του καλύτερου αθλητικού περιεχομένου, ειδήσεων, ομιλιών, κωμωδιών και ψυχαγωγικού περιεχομένου. Καλώς ορίσατε στον κόσμο του δορυφορικού ραδιοφώνου. Απαιτείται ο δέκτης οχήματος SiriusXM Connect και η αντίστοιχη συνδρομή. Για περισσότερες πληροφορίες, επισκεφτείτε τον ιστότοπο

www.siriusxm.com

Αφού εγκαταστήσετε τον δέκτη οχήματος SiriusXM Connect και την κεραία, πατήστε το HOME και κατόπιν αγγίξτε το στοιχείο [SiriusXM]. Θα πρέπει να μπορείτε να ακούσετε το κανάλι προεπισκόπησης SiriusXM στο κανάλι 1. Αφού ελέγξετε ότι μπορείτε να ακούσετε το κανάλι προεπισκόπησης, επιλέξτε το κανάλι 0 για να βρείτε το αναγνωριστικό ραδιοφώνου του ραδιοφώνου σας. Επίσης, το αναγνωριστικό ραδιοφώνου βρίσκεται στην κάτω πλευρά του δέκτη οχήματος SiriusXM Connect και της συσκευασίας του. Θα χρειαστείτε αυτόν τον αριθμό για να ενεργοποιήσετε τη συνδρομή σας. Σημειώστε τον αριθμό για σκοπούς αναφοράς.

Σημείωση

- Το αναγνωριστικό ραδιοφώνου του SiriusXM δεν περιλαμβάνει τα ψηφία I, O, S ή F.

Για να εμφανίσετε το αναγνωριστικό ραδιοφώνου SiriusXM

1. Πατήστε το HOME και, στη συνέχεια, αγγίξτε [SiriusXM].
2. Αγγίξτε τον αριθμό καναλιού στην οθόνη ραδιοφώνου SiriusXM.
3. Εισαγάγετε [000] και κατόπιν αγγίξτε το [OK].

Στις ΗΠΑ μπορείτε να ενεργοποιήσετε τη συνδρομή ηλεκτρονικά ή καλώντας στην Υποστήριξη ακροατών του SiriusXM:

- Επισκεφτείτε τον ιστότοπο www.siriusxm.com/activatenow
- Καλέστε SiriusXM την Υποστήριξη ακροατών στο 1-866-635-2349

Για συνδρομές στον Καναδά επικοινωνήστε με τους εξής τρόπους:

- Επισκεφτείτε τον ιστότοπο www.siriusxm.ca/activate
- Καλέστε SiriusXM την Εξυπηρέτηση πελατών στο 1-888-539-7474

Στο πλαίσιο της διαδικασίας ενεργοποίησης, οι δορυφόροι του SiriusXM θα αποστείλουν ένα μήνυμα ενεργοποίησης στο ραδιόφωνό σας. Αν το ραδιόφωνό σας εντοπίσει ότι έχει λάβει το μήνυμα ενεργοποίησης, θα εμφανίσει το εξής: [Subscription Updated. Press Enter to Continue.]. Μόλις ενεργοποιηθεί η συνδρομή σας, μπορείτε να συντονιστείτε σε κανάλια στο συνδρομητικό σας πρόγραμμα.

Σημείωση

- Η διαδικασία ενεργοποίησης διαρκεί συνήθως 10 έως 15 λεπτά, αλλά ενδέχεται να διαρκέσει έως και μία ώρα.
- Το ραδιόφωνό σας θα πρέπει να είναι ενεργοποιημένο και να λαμβάνει το σήμα του SiriusXM για να λάβετε το μήνυμα ενεργοποίησης.

5-035-406-31(6) Copyright 2022 Sony Corporation

Δέκτης αυτοκινήτου
XAV-AX4000/XAV-AX4050

Συντονισμός καναλιών για το SiriusXM

Στοιχεία ελέγχου/ενδείξεις λήψης

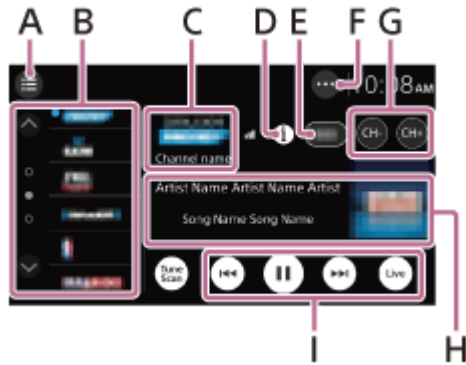

A. ☰ (λίστα)

Ανοίξτε τη λίστα καναλιών ή τη λίστα κατηγοριών.

B. Προκαθορισμένοι αριθμοί

Επιλέξτε ένα προκαθορισμένο κανάλι. Αγγίξτε τα  /  (επάνω/κάτω) για να εμφανιστούν τα άλλα προκαθορισμένα κανάλια.

Αγγίξτε παρατεταμένα για να αποθηκεύσετε το τρέχον κανάλι σε αυτόν τον προκαθορισμένο αριθμό.

C. Λογότυπο καναλιού, όνομα καναλιού

D. ⓘ (πληροφορίες)

Αλλάξτε τις πληροφορίες καναλιού στο H.

E. Αριθμός καναλιού

F. ●●● (Επιλογή SXM)

Ανοίξτε το μενού επιλογής SXM.

G. CH- (προηγούμενο κανάλι) /CH+ (επόμενο κανάλι)

Επιλέξτε ένα κανάλι.

H. Εξώφυλλο άλμπουμ, όνομα καλλιτέχνη (όνομα κατηγορίας), τίτλος τραγουδιού (πληροφορίες περιεχομένου)

I. ▶ (αναπαραγωγή) / ⏸ (παύση), ⏮ (προηγούμενο) / ⏭ (επόμενο), 📺 (Live)

Κάθε χαρακτηριστικό είναι συμβατό με το SXV200 ή με επόμενα μοντέλα δέκτη.

Το 📺 (Live) χρησιμοποιείται για πηγαίνετε πίσω σε ζωντανή μουσική/περιεχόμενο.

Μπορείτε να κάνετε επαναφορά, προώθηση, παύση και αναπαραγωγή χρησιμοποιώντας τα δεδομένα που έχουν αποθηκευτεί κατά τη λήψη του καναλιού. Κατά την παύση, ενδέχεται να εμφανιστεί στην οθόνη η ένδειξη [Replay Memory Full] ανάλογα με την ενδιάμεση μνήμη.

Τα αποθηκευμένα δεδομένα διαγράφονται όταν το ACC είναι στο OFF και γίνεται επανεκκίνηση του συστήματος.

Δέκτης αυτοκινήτου
XAV-AX4000/XAV-AX4050

Συντονισμός του καναλιού με εισαγωγή του αριθμού καναλιού του

- 1 Αγγίξτε την περιοχή με τον αριθμό καναλιού στην οθόνη ραδιοφώνου SiriusXM.

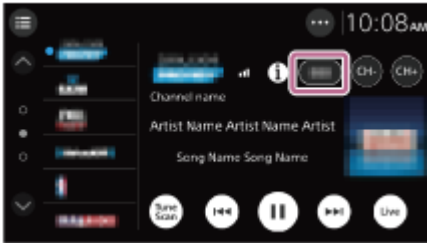

- 2 Εισαγάγετε τον αριθμό καναλιού και κατόπιν αγγίξτε το [OK].

Σχετικό θέμα



- [Συντονισμός καναλιών για το SiriusXM](#)

Δέκτης αυτοκινήτου
XAV-AX4000/XAV-AX4050

Ρύθμιση του καναλιού μέσω TuneScan™

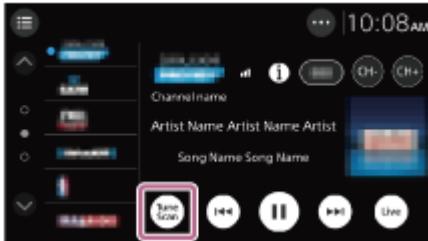
Μπορείτε να χρησιμοποιήσετε το χαρακτηριστικό TuneScan για να βρείτε το αγαπημένο σας μουσικό κανάλι.



Εάν έχετε πολλά αγαπημένα μουσικά κανάλια, θα έχετε πολλές επιλογές κάθε φορά που συντονίζεστε. Αντί να αγγίζετε κάθε προκαθορισμένο κανάλι και να ακούτε τη μουσική, μπορείτε απλώς να αγγίξετε το  (TuneScan) ώστε να ακούσετε μια σύντομη προεπισκόπηση της μουσικής που χάσατε από κάθε προκαθορισμένο μουσικό κανάλι. (Προβάλλονται τα έξι προκαθορισμένα κανάλια που εμφανίζονται στον κατάλογο των προκαθορισμένων και το τρέχον συντονισμένο κανάλι). Βρείτε τη μουσική που σας αρέσει περισσότερο και αγγίξετε το  (αναπαραγωγή) για να συνεχίσετε να ακούτε τη μουσική. Μπορείτε να προχωρήσετε πίσω ή μπροστά εάν χάσατε την προεπισκόπηση ή εάν δεν σας ενδιαφέρει η τρέχουσα επισκόπηση.

Σημείωση

- Αυτό το χαρακτηριστικό είναι συμβατό με το SXV200 ή με επόμενα μοντέλα δέκτη.
Ο αριθμός των μουσικών κομματιών για το TuneScan εξαρτάται από την κατάσταση του δέκτη SiriusXM. Τα κανάλια TuneScan αποτελούνται από προκαθορισμένα κανάλια, επομένως ενδέχεται να χρειαστούν μερικά λεπτά μετά την ενεργοποίηση ή την αλλαγή σελίδας ώστε να λειτουργήσουν.

Δέκτης αυτοκινήτου
XAV-AX4000/XAV-AX4050

Συντονισμός του καναλιού από τη λίστα καναλιών ή τη λίστα κατηγοριών

- 1 Αγγίξτε το ☰ (λίστα) στην οθόνη ραδιοφώνου SiriusXM.

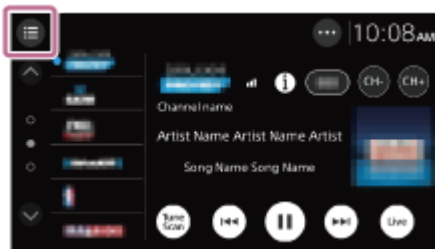

Θα εμφανιστεί η λίστα κατηγοριών.

- 2 Αγγίξτε την κατηγορία που θέλετε.

Για συντονισμό από τη λίστα καναλιών, αγγίξτε το στοιχείο [All Channels].

- 3 Αγγίξτε το επιθυμητό κανάλι.

Δέκτης αυτοκινήτου
XAV-AX4000/XAV-AX4050

Ρύθμιση γονικού ελέγχου

Η λειτουργία γονικού ελέγχου σας επιτρέπει να περιορίζετε την πρόσβαση σε κανάλια του SiriusXM με ακατάλληλο περιεχόμενο. Όταν είναι ενεργοποιημένη, η λειτουργία γονικού ελέγχου απαιτεί την καταχώριση κωδικού πρόσβασης για τον συντονισμό των κλειδωμένων καναλιών. Παρακάτω μπορείτε να βρείτε πληροφορίες σχετικά με τον ορισμό του κωδικού πρόσβασης και των καναλιών που θα κλειδωθούν.

- 1 Αγγίξτε το **•••** (επιλογή) στην οθόνη ραδιοφώνου SiriusXM και κατόπιν αγγίξτε το στοιχείο [Parental Control].



Θα εμφανιστεί η οθόνη εισαγωγής του κωδικού πρόσβασης.

- 2 Εισαγάγετε τον 4ψήφιο κωδικό πρόσβασης αγγίζοντας τα αριθμητικά πλήκτρα και κατόπιν αγγίξτε το [OK].

Θα εμφανιστεί η οθόνη επιβεβαίωσης του κωδικού πρόσβασης.

- 3 Εισαγάγετε ξανά τον 4ψήφιο κωδικό πρόσβασης και κατόπιν αγγίξτε το [OK].

Ο γονικός έλεγχος έχει τώρα εφαρμοστεί και τα κανάλια έχουν κλειδωθεί.

Για να ξεκλειδώσετε τα κανάλια/Για να κλειδώσετε ξανά τα κανάλια

1. Αγγίξτε το **•••** (επιλογή) και κατόπιν αγγίξτε το στοιχείο [Parental Control].
Θα εμφανιστεί η οθόνη εισαγωγής του κωδικού πρόσβασης.
2. Εισαγάγετε τον 4ψήφιο κωδικό πρόσβασης αγγίζοντας τα αριθμητικά πλήκτρα και κατόπιν αγγίξτε το [OK].

Για να αλλάξετε τον κωδικό πρόσβασης

1. Αγγίξτε το **•••** (επιλογή), αγγίξτε το στοιχείο [Change Passcode] και κατόπιν εισαγάγετε τον τρέχοντα κωδικό πρόσβασης.
2. Εισαγάγετε τον νέο κωδικό πρόσβασης και κατόπιν αγγίξτε το [OK].
Θα εμφανιστεί η οθόνη επιβεβαίωσης του κωδικού πρόσβασης.
3. Εισαγάγετε ξανά τον νέο κωδικό πρόσβασης και κατόπιν αγγίξτε το [OK].

Δέκτης αυτοκινήτου
XAV-AX4000/XAV-AX4050

Χρήση των λειτουργιών SXM

Οι ακόλουθες λειτουργίες εμφανίζονται αν αγγίξετε το ●●● (επιλογή) στην οθόνη ραδιοφώνου SiriusXM.



[Parental Control]

Ενεργοποιεί ή απενεργοποιεί το γονικό κλείδωμα.

[Change Passcode]

Αλλάζει τον κωδικό πρόσβασης για τη δυνατότητα Parental Control.

[TuneStart]

Ενεργοποιεί ή απενεργοποιεί το χαρακτηριστικό TuneStart™.

Κατά την ενεργοποίηση του χαρακτηριστικού TuneStart, μπορείτε να ακούσετε την έναρξη της μουσικής όταν συντονιστείτε σε κάποιο από τα προκαθορισμένα κανάλια σας. Ίσως χρειαστεί ένα ή δύο λεπτά ώστε να λειτουργήσει το χαρακτηριστικό μετά από την ενεργοποίηση ή μετά από την αλλαγή των προκαθορισμένων σελίδων.

Σημείωση

- Αυτό το χαρακτηριστικό είναι συμβατό με το SXV200 ή με επόμενα μοντέλα δέκτη.
Ενδέχεται να μην ακούσετε την έναρξη της μουσικής ανάλογα με την κατάσταση του δέκτη SiriusXM.

Δέκτης αυτοκινήτου
XAV-AX4000/XAV-AX4050

Ακρόαση ραδιοφώνου DAB/DAB+

Πατήστε HOME και κατόπιν αγγίξτε το στοιχείο [DAB+].

Αν δεν έχει ρυθμιστεί το στοιχείο [DAB+] στην περιοχή Αγαπημένων, αγγίξτε το στοιχείο [All Apps] για να εμφανιστεί η οθόνη HOME2 και κατόπιν επιλέξτε [DAB+].

Υπόδειξη

- Ρυθμίστε το στοιχείο [Antenna Power] σε [On] (προεπιλογή) ή [Off] ανάλογα με τον τύπο της κεραίας DAB (δεν παρέχεται).
- Την πρώτη φορά που θα επιλέξετε το στοιχείο [DAB+] μετά από μια επαναφορά στις εργοστασιακές ρυθμίσεις, η λίστα σταθμών θα ξεκινήσει να ενημερώνεται αυτόματα. Αφήστε την Ενημέρωση λίστας σταθμών να ολοκληρωθεί. (Αν διακοπεί, το [Update Station List] θα ξεκινήσει ξανά την επόμενη φορά που θα επιλέξετε [DAB+].) Αν δεν υπάρχει κανένας αποθηκευμένος σταθμός DAB στη λίστα σταθμών, κάντε συντονισμό αγγίζοντας το στοιχείο [Update Station List] της λίστας σταθμών.

Στοιχεία ελέγχου/ενδείξεις λήψης

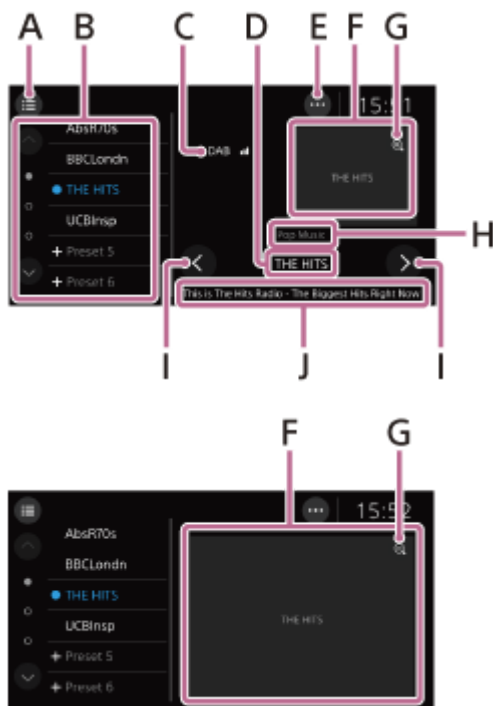

A. ☰ (λίστα)

Ανοίξτε τη λίστα σταθμών και επιλέξτε έναν σταθμό από τη λίστα σταθμών.

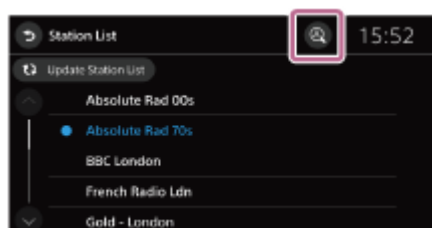

Το λογότυπο του σταθμού προβάλλεται στη λίστα σταθμών εάν υπάρχουν διαθέσιμα δεδομένα.

Για να αναζητήσετε τον σταθμό που επιθυμείτε με αλφαβητική σειρά, αγγίξτε το στοιχείο 🔍 (αλφαβητική αναζήτηση).



B. Προκαθορισμένη λίστα

Επιλέξτε έναν προκαθορισμένο σταθμό.

Αγγίξτε τα  /  (επάνω/κάτω) για να εμφανιστούν οι άλλοι προκαθορισμένοι σταθμοί.

Αγγίξτε παρατεταμένα, για να αποθηκεύσετε τον τρέχοντα σταθμό σε αυτόν τον προκαθορισμένο αριθμό.

Στην αρχική κατάσταση, όλες οι προκαθορισμένες λίστες δεν είναι καταχωρημένες.

Το λογότυπο του σταθμού προβάλλεται εάν υπάρχουν διαθέσιμα δεδομένα.

C. (εικονίδιο DAB)

Υποδεικνύει την κατάσταση ισχύος του σήματος του ραδιοφώνου DAB.

D. Όνομα σταθμού

E. ●●● (Επιλογές DAB)

Ανοίξτε το μενού επιλογών DAB.

F. Λογότυπο σταθμού / Περιοχή Παρουσίασης διαφανειών

Προβολή της ονομασίας του σταθμού εάν δεν υπάρχουν διαθέσιμα δεδομένα του λογότυπου του σταθμού ή δεδομένα Παρουσίασης διαφανειών.

Εάν υπάρχουν διαθέσιμα δεδομένα Παρουσίασης διαφανειών η εικόνα μεγεθύνεται.

G. (σμίκρυνση)

Όταν γίνεται σμίκρυνση της μεγεθυμένης παρουσίασης διαφανειών εμφανίζεται το όνομα του σταθμού, ο τύπος προγράμματος του σταθμού και οι πληροφορίες για τα περιεχόμενα μετάδοσης.

H. Τύπος προγράμματος του σταθμού

I. < / > (αριστερά/δεξιά)

Επιλέξτε τον προηγούμενο/επόμενο σταθμό.

J. Πληροφορίες για τα περιεχόμενα της μετάδοσης

Σχετικό θέμα

- [Χρήση των λειτουργιών DAB](#)

Δέκτης αυτοκινήτου
XAV-AX4000/XAV-AX4050

Χρήση των λειτουργιών DAB

Οι ακόλουθες λειτουργίες εμφανίζονται αν αγγίξετε το **...** (επιλογή) στην οθόνη ραδιοφώνου DAB/DAB+.

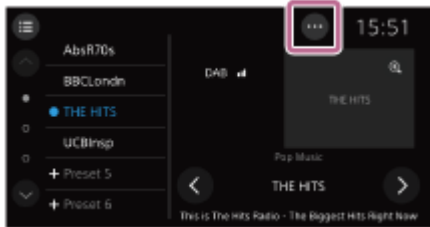

[Announcements]

Ενεργοποιεί τις ανακοινώσεις DAB με διακοπή της τρέχουσας επιλεγμένης πηγής: [On], [Off].

Κατά τη διάρκεια μιας ανακοίνωσης DAB, η ένταση προσαρμόζεται στο επίπεδο που έχει οριστεί για τις ανακοινώσεις Traffic Announce στο στοιχείο RDS.

[Related Station Link]

Αναζητά και συντονίζεται στο ίδιο ή σε παρόμοιο πρόγραμμα αυτόματα, όταν το σήμα του τρέχοντος προγράμματος είναι πολύ αδύναμο για λήψη: [On], [Off].

Related Station Link	DAB/FM
Off	Ακολουθείται μόνο το ίδιο πρόγραμμα
On	Ακολουθείται το ίδιο πρόγραμμα, καθώς και κάποιο παρόμοιο πρόγραμμα

[Antenna Power]

Παρέχει ρεύμα στον ακροδέκτη εισόδου της κεραίας DAB: [On], [Off].

Σχετικό θέμα

- [Χρήση των λειτουργιών επιλογής ραδιοφώνου](#)

Δέκτης αυτοκινήτου
XAV-AX4000/XAV-AX4050

Αναπαραγωγή μιας συσκευής USB



Μπορούν να χρησιμοποιηθούν συσκευές USB τύπου MSC (Κλάση μαζικής αποθήκευσης)* συμβατές με το πρότυπο USB.

* π.χ. μια μονάδα flash USB, μια ψηφιακή συσκευή αναπαραγωγής πολυμέσων

Σημείωση

- Είναι δυνατή η ανάγνωση έως και 25.000 αρχείων για οποιοδήποτε τύπο αρχείου αποθηκευμένου σε μια συσκευή USB.
- Αποθηκεύετε μόνο τις υποστηριζόμενες μορφές αρχείων για αναπαραγωγή USB σε συσκευή USB.
- Ελέγξτε τις υποστηριζόμενες μορφές αρχείων για την αναπαραγωγή USB.

- 1 **Μειώστε την ένταση του ήχου στη μονάδα.**
- 2 **Συνδέστε τη συσκευή USB στη θύρα USB.**
- 3 **Πατήστε το HOME και, στη συνέχεια, αγγίξτε [USB].**

Αν δεν έχει ρυθμιστεί το στοιχείο [USB] στην περιοχή Αγαπημένων, αγγίξτε το στοιχείο [All Apps] για να εμφανιστεί η οθόνη HOME2 και κατόπιν επιλέξτε το [USB].
Θα ξεκινήσει η αναπαραγωγή.
- 4 **Αγγίξτε το  (ήχος) ή το  (βίντεο) για να αλλάξετε τον τύπο αρχείου.**

Για να αποσυνδέσετε τη συσκευή USB



Απενεργοποιήστε τη μονάδα ή γυρίστε τη μίζα στη θέση ACC OFF και κατόπιν αποσυνδέστε τη συσκευή USB.

Σχετικό θέμα

- [Υποστηριζόμενες μορφές για την αναπαραγωγή USB](#)
- [Ιστότοποι υποστήριξης πελατών](#)

Δέκτης αυτοκινήτου
XAV-AX4000/XAV-AX4050

Επανάληψη αναπαραγωγής και αναπαραγωγή με τυχαία σειρά

- 1 Κατά την αναπαραγωγή USB, αγγίξτε επανειλημμένα το  (επανάληψη) ή  (αναπαραγωγή με τυχαία σειρά) μέχρι να εμφανιστεί η επιθυμητή λειτουργία αναπαραγωγής.

Η αναπαραγωγή στην επιλεγμένη λειτουργία αναπαραγωγής μπορεί να αργήσει να ξεκινήσει.

Οι διαθέσιμες λειτουργίες αναπαραγωγής διαφέρουν ανάλογα με την επιλεγμένη πηγή ήχου και τη συνδεδεμένη συσκευή.

Δέκτης αυτοκινήτου
XAV-AX4000/XAV-AX4050

Αναζήτηση αρχείου από την οθόνη λίστας

1 Κατά την αναπαραγωγή μέσω USB, αγγίξτε το  (λίστα).

Εμφανίζεται η οθόνη λίστας του στοιχείου που αναπαράγεται τη δεδομένη στιγμή.

Αγγίξτε το  (ήχος) ή το  (βίντεο) για να ταξινομήσετε τη λίστα με βάση τον τύπο αρχείου.

2 Αγγίξτε το στοιχείο που θέλετε.

Θα ξεκινήσει η αναπαραγωγή.

Δέκτης αυτοκινήτου
XAV-AX4000/XAV-AX4050

Άλλες ρυθμίσεις κατά την αναπαραγωγή

Κατά την αναπαραγωγή βίντεο, διατίθενται επιπλέον ρυθμίσεις αν αγγίξετε το ●●● (επιλογή).

Aspect

Επιλέγει μια αναλογία διαστάσεων για την οθόνη της μονάδας.

Στοιχείο	Λεπτομέρειες
Full	Εμφανίζει μια εικόνα με αναλογία 16:9 στο αρχικό της μέγεθος.
Normal	Εμφανίζει μια εικόνα 4:3 στο αρχικό της μέγεθος, με πλευρικές γραμμές για να γεμίσει την οθόνη 16:9.
Zoom	Εμφανίζει μια εικόνα με αναλογία 16:9 που έχει μετατραπεί σε σχήμα πλαισίου κειμένου 4:3.
Captions	Μεγεθύνει οριζόντια την εικόνα, προσαρμόζοντας το μέγεθος των λεζαντών στην οθόνη.

Δέκτης αυτοκινήτου
XAV-AX4000/XAV-AX4050

Αναπαραγωγή μιας συσκευής BLUETOOTH

Μπορείτε να αναπαραγάγετε το περιεχόμενο μιας συνδεδεμένης συσκευής που υποστηρίζει το προφίλ BLUETOOTH A2DP (Προηγμένο προφίλ διανομής ήχου).



1 Δημιουργήστε σύνδεση BLUETOOTH με τη συσκευή BLUETOOTH.

2 Πατήστε το HOME και, στη συνέχεια, αγγίξτε [Bluetooth].

Αν δεν έχει ρυθμιστεί το στοιχείο [Bluetooth] στην περιοχή Αγαπημένων, αγγίξτε το στοιχείο [All Apps] για να εμφανιστεί η οθόνη HOME2 και κατόπιν επιλέξτε το [Bluetooth].

3 Χειριστείτε τη συσκευή BLUETOOTH για να ξεκινήσετε την αναπαραγωγή.

Για να αντιστοιχίσετε το επίπεδο της έντασης ήχου της συσκευής BLUETOOTH με άλλες πηγές

Μπορείτε να μειώσετε τις διαφορές επιπέδου έντασης ανάμεσα στη μονάδα και τη συσκευή BLUETOOTH: Κατά την αναπαραγωγή, αγγίξτε το ●● (επιλογή) και κατόπιν ρυθμίστε το στοιχείο [Bluetooth Input Level] μεταξύ -6 και +6.

Σημείωση

- Ανάλογα με τη συσκευή BLUETOOTH, πληροφορίες όπως ο τίτλος, ο αριθμός/η διάρκεια ενός κομματιού και η κατάσταση αναπαραγωγής ενδέχεται να μην εμφανίζονται σε αυτήν τη μονάδα.
- Ανάλογα με τη συσκευή BLUETOOTH ή την εφαρμογή αναπαραγωγής μουσικής, ο ήχος μπορεί να εξάγεται παραμορφωμένος όταν το στοιχείο [Bluetooth Input Level] έχει ρυθμιστεί μεταξύ +1 και +6. Σε αυτήν την περίπτωση, μειώστε την τιμή για το στοιχείο [Bluetooth Input Level].
- Η σύνδεση BLUETOOTH δεν είναι δυνατή ενώ λειτουργεί το Apple CarPlay ή το Android Auto.

Σχετικό θέμα

- [Σύνδεση με συζευγμένη συσκευή BLUETOOTH](#)

Δέκτης αυτοκινήτου
XAV-AX4000/XAV-AX4050

Επανάληψη αναπαραγωγής και αναπαραγωγή με τυχαία σειρά

- 1 Κατά την αναπαραγωγή, αγγίξτε επανειλημμένα το  (επανάληψη) ή το  (αναπαραγωγή με τυχαία σειρά), μέχρι να εμφανιστεί η επιθυμητή λειτουργία αναπαραγωγής.

Η αναπαραγωγή στην επιλεγμένη λειτουργία αναπαραγωγής μπορεί να αργήσει να ξεκινήσει.

Οι διαθέσιμες λειτουργίες αναπαραγωγής διαφέρουν ανάλογα με την επιλεγμένη πηγή ήχου, τη συνδεδεμένη συσκευή και την εφαρμογή.

Δέκτης αυτοκινήτου
XAV-AX4000/XAV-AX4050

Προετοιμασία κινητού τηλεφώνου

Για να χρησιμοποιήσετε ένα κινητό τηλέφωνο, συνδέστε το με αυτήν τη μονάδα.



Σημείωση

- Οι λειτουργίες κλήσης handsfree δεν είναι διαθέσιμες, όταν είναι ενεργοποιημένη η λειτουργία Apple CarPlay ή Android Auto. Σε αυτήν την περίπτωση, χρησιμοποιήστε τις λειτουργίες κλήσης handsfree της εφαρμογής.

Σχετικό θέμα

- Ζεύξη και σύνδεση με μια συσκευή Bluetooth®
- Σύνδεση με συζευγμένη συσκευή BLUETOOTH

Δέκτης αυτοκινήτου
XAV-AX4000/XAV-AX4050

Λήψη κλήσης

1 Αγγίξτε το  (κλήση) ενώ λαμβάνετε μια κλήση.

Θα ξεκινήσει η τηλεφωνική κλήση.

Σημείωση

- Ο ήχος κλήσης και η φωνή του συνομιλητή εξάγονται από τα μπροστινά ηχεία. Για να επιλέξετε τα ηχεία για τις κλήσεις handsfree, πατήστε το HOME, κατόπιν αγγίξτε το στοιχείο [Settings] και επιλέξτε [Optional Audio Output Channel] στην περιοχή [System].

Για να απορρίψετε/να τερματίσετε μια κλήση

Αγγίξτε το  (τερματισμός κλήσης).

Σχετικό θέμα

- Προετοιμασία κινητού τηλεφώνου

Δέκτης αυτοκινήτου
XAV-AX4000/XAV-AX4050

Πραγματοποίηση κλήσης

1 Πατήστε το HOME και, στη συνέχεια, αγγίξτε [PPhone].

Αν δεν έχει ρυθμιστεί το στοιχείο [PPhone] στην περιοχή Αγαπημένων, αγγίξτε το στοιχείο [All Apps] για να εμφανιστεί η οθόνη HOME2 και κατόπιν επιλέξτε το [PPhone].

2 Αγγίξτε ένα από τα εικονίδια κλήσης στην οθόνη του τηλεφώνου BLUETOOTH.

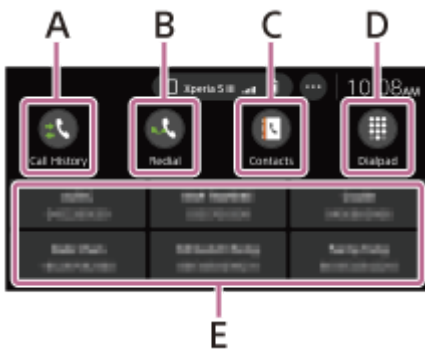

A. 📞 (Call History)*

Επιλέξτε μια επαφή από τη λίστα ιστορικού κλήσεων. Η μονάδα αποθηκεύει τις τελευταίες 20 κλήσεις.

B. 📞 (Redial)

Πραγματοποιήστε αυτόματα μια κλήση προς την τελευταία επαφή που καλέσατε.

C. 👤 (Contacts)*

Επιλέξτε μια επαφή από τη λίστα ονομάτων/λίστα αριθμών. Για να αναζητήσετε την επιθυμητή επαφή με αλφαβητική σειρά στη λίστα ονομάτων, αγγίξτε το 🔍 (Alphabetical Search).

D. ☎️ (Dialpad)

Εισαγάγετε τον αριθμό τηλεφώνου.

E. Αγαπημένα

Επιλέξτε την αποθηκευμένη επαφή.

Για να αποθηκεύσετε την επαφή, ανατρέξτε στην ενότητα "Για να προσθέσετε αριθμούς τηλεφώνου στα Αγαπημένα" παρακάτω.

* Το κινητό τηλέφωνο πρέπει να υποστηρίζει το προφίλ PBAP (Προφίλ πρόσβασης τηλεφωνικού καταλόγου).

3 Αγγίξτε το 📞 (κλήση).

Θα ξεκινήσει η τηλεφωνική κλήση.

Για να προσθέσετε αριθμούς τηλεφώνου στα Αγαπημένα

Μπορείτε να αποθηκεύσετε έως 6 επαφές στα Αγαπημένα.

1. Στην οθόνη του τηλεφώνου, αγγίξτε το 👤 (Contacts) και επιλέξτε έναν αριθμό τηλεφώνου που θέλετε να αποθηκευτεί στα Αγαπημένα.
Θα εμφανιστεί η οθόνη επιβεβαίωσης.
2. Αγγίξτε το στοιχείο [Add to Favorites].
3. Αγγίξτε την επιθυμητή προκαθορισμένη θέση στα Αγαπημένα, για να αποθηκεύσετε τον αριθμό τηλεφώνου.
Η επαφή έχει τώρα αποθηκευτεί στα Αγαπημένα.

Σημείωση

- Αν είναι πολύ μεγάλο το όνομα ή ο αριθμός τηλεφώνου της επαφής, η συμβολοσειρά τελειώνει σε "...".

Σχετικό θέμα

- [Προετοιμασία κινητού τηλεφώνου](#)

5-035-406-31(6) Copyright 2022 Sony Corporation

Δέκτης αυτοκινήτου
XAV-AX4000/XAV-AX4050

Διαθέσιμες λειτουργίες κατά τη διάρκεια κλήσης

Για να προσαρμόσετε την ένταση του ήχου κλήσης

Πατήστε το VOL (ένταση) +/- ενώ λαμβάνετε κάποια κλήση.



Για να προσαρμόσετε την ένταση της φωνής του ομιλητή

Πατήστε το VOL (ένταση) +/- κατά τη διάρκεια κάποιας κλήσης.

Για να προσαρμόσετε την ένταση για το άλλο μέρος (προσαρμογή απολαβής μικροφώνου)

Κατά τη διάρκεια μιας κλήσης handsfree, αγγίξτε το ●●● (επιλογή) και κατόπιν ρυθμίστε το στοιχείο [MIC Gain] σε [High], [Middle] ή [Low].

Για να αλλάξετε μεταξύ της λειτουργίας handsfree και της λειτουργίας χειρός

Κατά τη διάρκεια μιας κλήσης, αγγίξτε το  ↔  (ηχείο/τηλέφωνο), για να αλλάξετε τον ήχο της τηλεφωνικής κλήσης ανάμεσα στη μονάδα και το κινητό τηλέφωνο.

Σημείωση

- Ανάλογα με το κινητό τηλέφωνο, αυτή η λειτουργία μπορεί να μην είναι διαθέσιμη.

Για να απαντήσετε αυτόματα σε εισερχόμενη κλήση

Αγγίξτε το ●●● (επιλογή) και κατόπιν ρυθμίστε το στοιχείο [Auto Answer] σε [On].

Δεν μπορείτε να αλλάξετε τις ρυθμίσεις κατά τη διάρκεια μιας κλήσης ή ενώ πραγματοποιείτε ή λαμβάνετε μια κλήση. Πρέπει να κάνετε τις ρυθμίσεις εκ των προτέρων.

Δέκτης αυτοκινήτου
XAV-AX4000/XAV-AX4050

Προετοιμασία του iDataLink Maestro

Αν συνδέσετε τη μονάδα iDataLink Maestro (δεν παρέχεται) σε αυτήν τη μονάδα, θα μπορείτε να προβάλλετε την τρέχουσα κατάσταση του οχήματος και να προσαρμόζετε ορισμένες ρυθμίσεις.

Οι διαθέσιμες λειτουργίες και ρυθμίσεις διαφέρουν ανάλογα με τον τύπο του αυτοκινήτου και το υλικολογισμικό που είναι εγκατεστημένο στη μονάδα iDataLink Maestro. Για περισσότερες πληροφορίες, επισκεφθείτε τον ακόλουθο ιστότοπο:

<https://www.idatalinkmaestro.com/>

Η Sony δεν εγγυάται ότι θα λειτουργούν όλες οι δυνατότητες και οι ρυθμίσεις iDataLink Maestro.

Απαιτείται εγκατάσταση του υλικολογισμικού στη μονάδα iDataLink Maestro πριν από τη χρήση των δυνατοτήτων iDataLink Maestro.

Κάντε ενημέρωση στο πιο πρόσφατο υλικολογισμικό προκειμένου να χρησιμοποιήσετε όλες τις διαθέσιμες λειτουργίες.

1 Ελέγξτε τον σειριακό αριθμό της μονάδας.

Ο σειριακός αριθμός αναγράφεται στο πίσω μέρος της μονάδας. Εναλλακτικά, αγγίξτε το στοιχείο [System Information] στην περιοχή [System].

2 Επισκεφθείτε τον ιστότοπο.

<https://www.idatalinkmaestro.com/>

Ακολουθήστε τις οδηγίες στην οθόνη για να διαμορφώσετε το υλικολογισμικό σύμφωνα με τον τύπο του αυτοκινήτου σας.

Εισαγάγετε τον σειριακό αριθμό.

3 Εγκαταστήστε το υλικολογισμικό στη μονάδα iDataLink Maestro.

Αν έχετε ερωτήσεις ή προβλήματα που σχετίζονται με τη μονάδα iDataLink Maestro και δεν καλύπτονται στον ιστότοπο, επικοινωνήστε εδώ:

Automotive Data Solutions Inc.

Email: maestrosupport@adsdata.ca

Τηλέφωνο: 1-866-427-2999

Δέκτης αυτοκινήτου
XAV-AX4000/XAV-AX4050

Χρήση του iDataLink Maestro

Όταν εγκαταστήσετε τη μονάδα iDataLink Maestro, μόνο οι διαθέσιμες λειτουργίες και ρυθμίσεις θα εμφανίζονται στην οθόνη HOME:

Παράδειγμα,  Climate,  Gauges,  Vehicle Info,  Park Assist

Climate:

Μπορείτε να χρησιμοποιείτε αυτήν την οθόνη για να βλέπετε την κατάσταση ή να ελέγχετε τον κλιματισμό στο αυτοκίνητό σας.

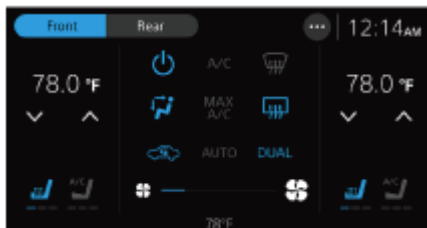

Gauges:

Εμφανίζει πληροφορίες οδήγησης του αυτοκινήτου σας, όπως την ταχύτητα κίνησης και τις στροφές του κινητήρα.



Vehicle Info:

Εμφανίζει πληροφορίες από το αυτοκίνητό σας, όπως την πίεση των ελαστικών και την τάση της μπαταρίας του αυτοκινήτου.



Park Assist:

Προσθέτει μια οπτική απεικόνιση των αντικειμένων που έχουν ανιχνευτεί στο υπάρχον σύστημα αισθητήρων στάθμευσης στο αυτοκίνητό σας.

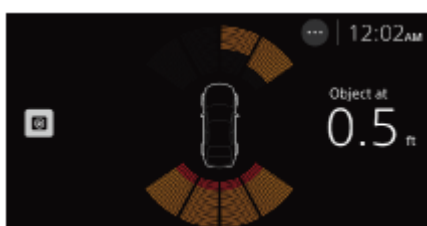

Σημείωση σχετικά με τις πληροφορίες ανίχνευσης εμποδίων

Αυτή η λειτουργία προορίζεται μόνο για υποστήριξη της ορατότητας του οδηγού και δεν μπορεί να ανιχνεύσει όλα τα εμπόδια και τους κινδύνους.

5-035-406-31(6) Copyright 2022 Sony Corporation

Δέκτης αυτοκινήτου
XAV-AX4000/XAV-AX4050

Βασικές ρυθμίσεις

Μπορείτε να ρυθμίσετε στοιχεία στις ακόλουθες κατηγορίες ρύθμισης: Device Connection, Sound, Customize, Application, System.

- 1 Πατήστε το HOME και, στη συνέχεια, αγγίξτε [Settings].**
Αν δεν έχει ρυθμιστεί το στοιχείο [Settings] στην περιοχή Αγαπημένων, αγγίξτε το στοιχείο [All Apps] για να εμφανιστεί η οθόνη HOME2 και κατόπιν επιλέξτε το [Settings].
- 2 Αγγίξτε μία από τις κατηγορίες ρύθμισης.**
Τα στοιχεία που μπορούν να ρυθμιστούν διαφέρουν ανάλογα με την πηγή και τις ρυθμίσεις.
- 3 Πατήστε το στοιχείο που θέλετε να ρυθμίσετε.**

Για να επιστρέψετε στην προηγούμενη οθόνη

Αγγίξτε το  (πίσω).

Σχετικό θέμα

- [Device Connection](#)
- [Sound](#)
- [Customize](#)
- [Application](#)
- [System](#)

Δέκτης αυτοκινήτου
XAV-AX4000/XAV-AX4050

Device Connection

+Add New Device

- Συνδέει και καταχωρεί τη συσκευή σας στη μονάδα ως νέα.
- Εμφανίζει το όνομα της συσκευής που είναι συνδεδεμένη με τη μονάδα. Αν το όνομα της συνδεδεμένης συσκευής είναι διπλότυπο, ένα πρόθεμα, όπως "-2", "-3", ... θα εμφανίζεται μετά το όνομα.
- Μπορείτε να αλλάξετε τη συσκευή αγγίζοντας το όνομα εκείνης που θέλετε να συνδέσετε.
- Αν αγγίξετε το ⓘ, μπορείτε να εκτελέσετε τις ακόλουθες λειτουργίες.
 - Να διαγράψετε τη συσκευή αγγίζοντας το στοιχείο [Forget This Device].
 - Να αποσυνδέσετε τη συσκευή αγγίζοντας το στοιχείο [Disconnect].
 - Αν συνδέσετε ένα iPhone που είναι συμβατό με το Apple CarPlay, μπορείτε να κάνετε εναλλαγή μεταξύ της σύνδεσης BLUETOOTH και Apple CarPlay αγγίζοντας το στοιχείο [Change to Bluetooth] ή [Change to Apple CarPlay].
 - Αν συνδέσετε ένα τηλέφωνο Android που είναι συμβατό με το Android Auto, μπορείτε να κάνετε εναλλαγή μεταξύ της σύνδεσης BLUETOOTH και Android Auto αγγίζοντας το στοιχείο [Switch to Bluetooth] ή [Start Android Auto].

Σημείωση

- Κατά τη ζεύξη της συσκευής BLUETOOTH και της μονάδας, μην παραλείψετε να ενεργοποιήσετε αυτήν τη ρύθμιση.

Σχετικό θέμα

- [Βασικές ρυθμίσεις](#)

Δέκτης αυτοκινήτου
XAV-AX4000/XAV-AX4050

Sound

EQ

Επιλέγει μια καμπύλη ισοστάθμισης.
(Διατίθεται όταν έχει επιλεγθεί οποιαδήποτε πηγή.)

Στοιχείο	Λεπτομέρειες
EQ	<p>Επιλέγει την καμπύλη ισοστάθμισης:</p> <p>XAV-AX4000(UC) [Off], [R&B], [Rock], [Pop], [Dance], [Hip-Hop], [EDM], [Jazz], [Soul], [Country], [Custom 1], [Custom 2]</p> <p>XAV-AX4000(E)/XAV-AX4000(E17) [Off], [R&B], [Rock], [Pop], [Dance], [Hip-Hop], [Jazz], [Soul], [Regueton], [Salsa], [Custom 1], [Custom 2]</p> <p>XAV-AX4000(IN) [Off], [Bollywood], [R&B], [Rock], [Pop], [Dance], [Hip-Hop], [EDM], [Jazz], [Regueton], [Custom 1], [Custom 2]</p> <p>XAV-AX4050(EUR) [Off], [R&B], [Rock], [Pop], [Dance], [Hip-Hop], [EDM], [Jazz], [Soul], [Country], [Custom 1], [Custom 2]</p>
Edit Custom EQ	<p>Προσαρμόζει την καμπύλη ισοστάθμισης από -12 έως +12. Αν αγγίξετε το στοιχείο [EQ Adjust] της ρύθμισης [EQ], θα εμφανιστεί η επιλογή [Edit Custom EQ]. Μπορείτε να αποθηκεύσετε την προσαρμοσμένη καμπύλη στη ρύθμιση [Custom 1] ή [Custom 2] αγγίζοντας το στοιχείο [Save].</p> 

Subwoofer Level

Ρυθμίζει το επίπεδο της έντασης ήχου του subwoofer: [Off], [On], -10 έως +10.

Balance/Fader

Ρυθμίζει το επίπεδο ισορροπίας/αυξομείωσης του ήχου.

Στοιχείο	Λεπτομέρειες
Balance	Προσαρμόζει την ισορροπία του ήχου μεταξύ του αριστερού και του δεξιού ηχείου: [L15] έως [R15].
Fader	Προσαρμόζει την ισορροπία του ήχου μεταξύ του μπροστινού και του πίσω ηχείου: [Front 15] έως [Rear 15].

Listening Position

Επιλέγει τη θέση ακρόασης: [Front Left], [Front Right], [Front], [All], [Off], [Custom].

Μπορείτε να προσαρμόσετε τη θέση του ηχητικού ειδώλου διορθώνοντας τον χρόνο άφιξης του ήχου σύμφωνα με τη θέση ακρόασης στο αυτοκίνητο. Αν επιλέξετε το στοιχείο [Custom], θα εμφανιστεί η επιλογή [Time Alignment]. Μπορείτε να προσαρμόσετε την απόσταση από κάθε ηχείο μέχρι τη θέση ακρόασης σε διαστήματα της 0,1 ίντσας ή του 1 cm (δυνατότητα αλλαγής της μονάδας), για να διορθώσετε τον χρόνο που απαιτείται μέχρι ο ήχος να φτάσει στη θέση ακρόασης.



Crossover

Προσαρμόζει τη συχνότητα αποκοπής, την κλίση και τη φάση του subwoofer.

Στοιχείο	Λεπτομέρειες
High Pass Filter	Προσαρμόζει τη συχνότητα αποκοπής των μπροστινών/πίσω ηχείων.
Low Pass Filter	Επιλέγει τη συχνότητα αποκοπής του subwoofer.
Slope	Προσαρμόζει την κλίση των μπροστινών/πίσω ηχείων και του subwoofer.
Phase	Επιλέγει τη φάση του subwoofer: [Normal], [Reverse].

Σχετικό θέμα

- [Βασικές ρυθμίσεις](#)

Δέκτης αυτοκινήτου
XAV-AX4000/XAV-AX4050

Customize

Custom Button

Καταχωρεί τις λειτουργίες: [Mute/Disp. Off], [Source Change].

Select Home Clock Display

Αλλάζει το ρολόι στην οθόνη HOME: [Analog Face], [Digital Face], [No Center Clock].

Wallpaper Select

Αλλάζει την ταπετσαρία αν αγγίξετε το επιθυμητό χρώμα ή ορίζει την αγαπημένη φωτογραφία σας σε μια συσκευή USB τύπου MSC (Κλάσης μαζικής αποθήκευσης) ως ταπετσαρία.
(Διατίθεται μόνο όταν τα δεδομένα φωτογραφίας είναι αρχεία JPEG μεγέθους 6 MB και κάτω με μέγεθος pixel 2048 × 1080 και κάτω.)

Για να ορίσετε δεδομένα φωτογραφίας

Όταν συνδέετε τη συσκευή USB στη θύρα USB, αγγίξτε το [+] για να εμφανιστούν φωτογραφίες. Επιλέξτε την αγαπημένη σας φωτογραφία και κατόπιν αγγίξτε το [OK].

Σχετικό θέμα

- [Βασικές ρυθμίσεις](#)

Δέκτης αυτοκινήτου
XAV-AX4000/XAV-AX4050

Application

Camera Display

Η επιλογή [Rear Camera View] επιλέγει μια λειτουργία προβολής κάμερας: [Normal], [Flipped].

Η επιλογή [Rear Camera Interruption] εμφανίζει το βίντεο της κάμερας οπισθοπορείας που είναι συνδεδεμένη με το καλώδιο REAR CAMERA IN όταν βάζετε τον μοχλό ταχυτήτων στη θέση R (όπισθεν).

Η επιλογή [Rear Camera Guideline Adjust] εμφανίζει τις γραμμές οδήγησης της κάμερας οπισθοπορείας.

Σημείωση για τη σύνδεση της μονάδας iDataLink Maestro (δεν παρέχεται) (XAV-AX4000(UC))

Κατά τη σύνδεση της μονάδας iDataLink Maestro (δεν παρέχεται) και ενώ χρησιμοποιείτε τη λειτουργία Backup Camera Dynamic Guidelines, ρυθμίστε την οδηγία.

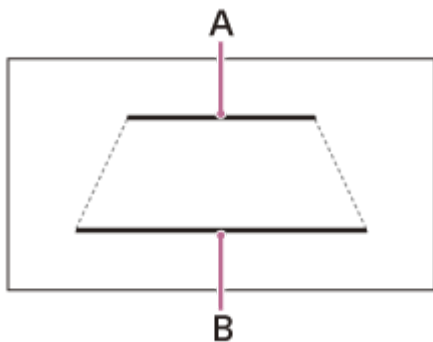

A. 2,0 m πίσω από το αυτοκίνητο

B. 0,5 m πίσω από το αυτοκίνητο

SXM Reset (XAV-AX4000(UC))

Επαναφέρει τις ρυθμίσεις του δέκτη οχήματος SiriusXM: [Reset], [Cancel].

Maestro Input Level (XAV-AX4000(UC))

Ρυθμίζει το σχετικό επίπεδο έντασης ήχου στην είσοδο σήματος από τη μονάδα iDataLink Maestro: -8 έως +8.

(Διατίθεται μόνο όταν έχει δημιουργηθεί σύνδεση με το iDataLink Maestro.)

Maestro Settings (XAV-AX4000(UC))

Εμφανίζει τα μενού για τις αρχικές ρυθμίσεις αυτοκινήτου και τη ρύθμιση για τη μονάδα iDataLink Maestro. Η οθόνη σας ενδέχεται να διαφέρει ανάλογα με το υλικολογισμικό της μονάδας iDataLink Maestro.

(Διατίθεται μόνο όταν έχει δημιουργηθεί σύνδεση με το iDataLink Maestro.)

Radio Tuning Steps (XAV-AX4000(E)/XAV-AX4000(E17)/XAV-AX4000(IN)/XAV-AX4050(EUR))

Ρυθμίζει το βήμα συντονισμού FM/AM για τη χώρα ή την περιοχή σας.(XAV-AX4000(E)/XAV-AX4000(E17)/XAV-AX4000(IN))

Ρυθμίζει μόνο το βήμα συντονισμού FM για τη χώρα ή την περιοχή σας.(XAV-AX4050(EUR))

Σημείωση

- Όταν αλλάζετε το βήμα συντονισμού FM, οι προκαθορισμένοι σταθμοί FM και AM επαναφέρονται. (XAV-AX4050(EUR))

Σχετικό θέμα

- [Βασικές ρυθμίσεις](#)

5-035-406-31(6) Copyright 2022 Sony Corporation

Δέκτης αυτοκινήτου
XAV-AX4000/XAV-AX4050

System

Language

Επιλέγει τη γλώσσα οθόνης: [Deutsch], [English], [Español], [Français], [Indonesian], [Italiano], [Nederlands], [Português], [Русский], [العربية], [简体中文], [繁體中文], [한국어].

Date/Time

Όταν λαμβάνετε το σήμα GPS πριν ρυθμίσετε το στοιχείο [Date/Time], το στοιχείο [Date/Time] ρυθμίζεται αυτόματα.

Στοιχείο	Λεπτομέρειες
Date	Ρυθμίζει την ημερομηνία: [Month], [Day], [Year].
Time	Ρυθμίζει την ώρα του ρολογιού: [Hour], [Minute], [AM/PM].
Date Format	Επιλέγει τη μορφή: [DD-MM-YYYY], [MM-DD-YYYY], [YYYY-MM-DD].
Time Format	Επιλέγει τη μορφή: [12-Hour], [24-Hour].

Demo Mode

Ενεργοποιεί ή απενεργοποιεί την επίδειξη.

Steering Wheel Settings

Επιλέγει τη λειτουργία εισόδου του συνδεδεμένου τηλεχειριστηρίου. Για να αποτρέψετε τυχόν δυσλειτουργία, αντιστοιχίστε τη λειτουργία εισόδου στο συνδεδεμένο τηλεχειριστήριο πριν από τη χρήση.

Θέστε τον διακόπτη [Custom] στο [On].



Σημείωση

- Κατά την πραγματοποίηση ρυθμίσεων, δεν μπορείτε να χρησιμοποιήσετε το συνδεδεμένο τηλεχειριστήριο ακόμη και αν ορισμένες λειτουργίες έχουν ήδη καταχωρηθεί. Χρησιμοποιήστε τα κουμπιά στη μονάδα.
- Αυτή η λειτουργία ενδέχεται να μην είναι διαθέσιμη σε ορισμένα οχήματα. Για λεπτομέρειες σχετικά με τη συμβατότητα του οχήματός σας, επισκεφτείτε τον ιστότοπο υποστήριξης.

System Sound

Ενεργοποιεί ή απενεργοποιεί τον ήχο λειτουργίας.

Volume Settings

Ρυθμίζει το επίπεδο έντασης κάθε πηγής.

Στοιχείο	Λεπτομέρειες
Media	Ρυθμίζει την ένταση ήχου των μέσων: 0 έως 50.
Radio Announcements (XAV-AX4050(EUR))	Ρυθμίζει την ένταση ήχου των ραδιοφωνικών ανακοινώσεων: 0 έως 50.
Phone Call	Ρυθμίζει την ένταση ήχου των τηλεφωνικών κλήσεων: 0 έως 50.
Ring Tone	Ρυθμίζει την ένταση του ήχου κλήσης: 0 έως 50.
Voice Recognition	Ρυθμίζει την ένταση ήχου της αναγνώρισης φωνής: 0 έως 50.
Maestro Chime (XAV-AX4000(UC))	Ρυθμίζει την ένταση ήχου του κουδουνίσματος Maestro: 0 έως 50. (Διατίθεται μόνο όταν έχει δημιουργηθεί σύνδεση με το iDataLink Maestro.)
Navigation Guidance	Ρυθμίζει την ένταση ήχου της καθοδήγησης πλοήγησης από το Apple CarPlay ή το Android Auto: 0 έως 50.

Σημείωση

- Όταν πραγματοποιείτε τις ρυθμίσεις έντασης ήχου να έχετε σταθμευμένο το όχημά σας σε ασφαλές σημείο καθώς ενδέχεται ο ήχος να είναι πολύ δυνατός και να μην σας επιτρέπει να ακούσετε τους ήχους του περιβάλλοντος.

Optional Audio Output Channel

Επιλέγει τα κανάλια για κλήση, καθοδήγηση και άμεσο ήχο: [Front], [Rear].

Dimmer

Προσαρμόζει το επίπεδο φωτεινότητας της οθόνης και των κουμπιών αλλάζοντας την τιμή.

Όταν είναι ενεργοποιημένη η ρύθμιση [Activate the set value with the vehicle's light], η οθόνη και τα κουμπιά ανάβουν σε αυτό το επίπεδο φωτεινότητας όταν ανάβουν οι προβολείς.

Key Illumination

Μειώνει τον φωτισμό των κουμπιών: [Off], [On].

Key Brightness on Display Off

Μειώνει τη φωτεινότητα των κουμπιών όταν η οθόνη είναι απενεργοποιημένη: [Off], [1], [2], [3], [4].

Driver's Position

Επιλέγει τη θέση οδήγησης για βελτιστοποίηση της χρηστικότητας του Apple CarPlay και του Android Auto: [Left Side], [Right Side].

MIC Adjust

Ρυθμίζει τις παραμέτρους του μικροφώνου σύμφωνα με το μέγεθος του οχήματος: [Small Cabin], [Medium Cabin], [Large Cabin].

Bluetooth Signal

Ενεργοποιεί το σήμα BLUETOOTH: [Off], [On].

Touch Panel Calibration

Ρυθμίζει τη βαθμονόμηση της οθόνης αφής, αν η θέση αγγίγματος δεν αντιστοιχεί στο σωστό στοιχείο.

Change PSK

Αλλάζει το κλειδί πρόσβασης για το Wi-Fi.

System Information

Εμφανίζει τις πληροφορίες συστήματος: [Software Version], [Serial Number], [Wi-Fi Status], [Bluetooth Status], [GPS Status], [Speed Sensor Status].

Software Update

Ενημερώνει το λογισμικό μέσω μονάδας flash USB ή tethering USB.

Factory Reset

Επαναφέρει όλες τις ρυθμίσεις στις εργοστασιακές.

Open Source Licenses

Εμφανίζει τις άδειες χρήσης του λογισμικού.

Σχετικό θέμα

- [Βασικές ρυθμίσεις](#)

Δέκτης αυτοκινήτου
XAV-AX4000/XAV-AX4050

Ακύρωση της λειτουργίας επίδειξης

- 1 Πατήστε το HOME και, στη συνέχεια, αγγίξτε [Settings].**
Αν δεν έχει ρυθμιστεί το στοιχείο [Settings] στην περιοχή Αγαπημένων, αγγίξτε το στοιχείο [All Apps] για να εμφανιστεί η οθόνη HOME2 και κατόπιν επιλέξτε το [Settings].
- 2 Αγγίξτε [System] και κατόπιν [Demo Mode], για να το ρυθμίσετε σε [Off].**
- 3 Για έξοδο από το μενού ρυθμίσεων, αγγίξτε το  (πίσω) δύο φορές.**

Σχετικό θέμα

- [System](#)

Δέκτης αυτοκινήτου
XAV-AX4000/XAV-AX4050

Ταξινόμηση εφαρμογών στην περιοχή εφαρμογών (Αγαπημένες)

Μπορείτε να τοποθετήσετε έως και 5 εφαρμογές στην περιοχή εφαρμογών (Αγαπημένες) της οθόνης HOME1. Μπορείτε να ταξινομήσετε πέντε εφαρμογές.

Αγγίξτε παρατεταμένα την εφαρμογή που θέλετε να μετακινήσετε και κατόπιν σύρετέ τη στο σημείο όπου θέλετε να την τοποθετήσετε.

Οι εφαρμογές στην περιοχή εφαρμογών (Αγαπημένες) μπορούν επίσης να αλλάξουν στην κατηγορία εφαρμογών στην περιοχή εφαρμογών εκτός από εκείνες που έχουν οριστεί ως Αγαπημένες.

Οθόνη HOME1

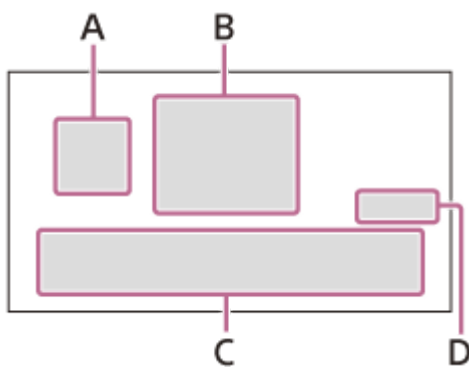

Οθόνη HOME2

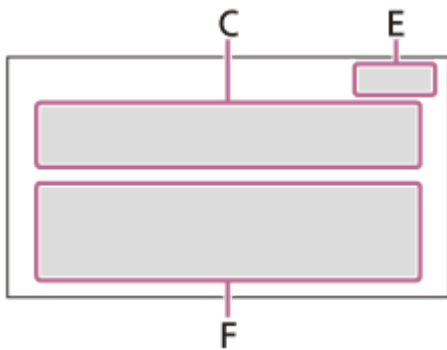

- A. (Apple CarPlay)/ (Android Auto)
- B. Ρολόι
- C. Περιοχή εφαρμογών (Αγαπημένες)
- D. All Apps
- E. Close
- F. Περιοχή εφαρμογών (εκτός από εκείνες που έχουν οριστεί ως Αγαπημένες)

Για να αλλάξετε μια εφαρμογή στην περιοχή εφαρμογών (Αγαπημένες)

- 1 **Αγγίξτε το [All Apps] για να ανοίξετε την οθόνη HOME2.**
Ανοίγει η οθόνη HOME2.
- 2 **Αγγίξτε παρατεταμένα την εφαρμογή που θέλετε να μετακινήσετε από την περιοχή εφαρμογών (Αγαπημένες) και κατόπιν σύρετέ τη στην περιοχή εφαρμογών (εκτός από τις Αγαπημένες).**
Δημιουργείται ένα κενό στην περιοχή εφαρμογών (Αγαπημένες).

3 Αγγίξτε παρατεταμένα την εφαρμογή που θέλετε να μετακινήσετε στην περιοχή εφαρμογών (Αγαπημένες) και κατόπιν σύρετέ τη στο κενό σημείο στην περιοχή εφαρμογών (Αγαπημένες).

4 Αγγίξτε το [Close] για να επιστρέψετε στην οθόνη HOME1.

Σημείωση

- Όταν θέλετε να εισαγάγετε ή να μετακινήσετε την εφαρμογή στην περιοχή εφαρμογών (Αγαπημένες), βεβαιωθείτε ότι έχει ανοίξει η οθόνη HOME2. Δεν μπορείτε να εισαγάγετε ή να μετακινήσετε τις εφαρμογές στην οθόνη HOME1.
- Οι εφαρμογές στην περιοχή εφαρμογών (Αγαπημένες) δεν ευθυγραμμίζονται αυτόματα. Το κενό μεταξύ των εφαρμογών διατηρείται.
- Οι εφαρμογές εκτός από εκείνες στην περιοχή εφαρμογών (Αγαπημένες) ευθυγραμμίζονται αυτόματα. Δεν δημιουργείται κενό μεταξύ των εφαρμογών.

Σχετικό θέμα

- [Οθόνες](#)

5-035-406-31(6) Copyright 2022 Sony Corporation

Δέκτης αυτοκινήτου
XAV-AX4000/XAV-AX4050

Ενημέρωση του λογισμικού

Για να ενημερώσετε το λογισμικό, επισκεφτείτε τον ιστότοπο υποστήριξης και ακολουθήστε τις οδηγίες στην οθόνη.

Για να ενημερώσετε το λογισμικό με μια μονάδα flash USB

Κατεβάστε το λογισμικό από τον ιστότοπο υποστήριξης και αποθηκεύστε το στη μονάδα flash USB. Συνδέστε τη μονάδα flash USB στη θύρα USB και κατόπιν ακολουθήστε τις οδηγίες στην οθόνη της μονάδας.

Για να ενημερώσετε το λογισμικό με τη λειτουργία tethering USB

Όταν χρησιμοποιείτε το smartphone με τη λειτουργία tethering, μπορείτε να ενημερώσετε το λογισμικό με τη λειτουργία tethering USB. Συνδέστε το smartphone στη θύρα USB και κατόπιν ακολουθήστε τις οδηγίες στην οθόνη της μονάδας.

Σημείωση

- Κατά την ενημέρωση με σύνδεση USB, μην αποσυνδέετε το καλώδιο USB ή τη συσκευή USB.
- Ενδέχεται να απαιτείται σύνδεση δικτύου και μπορεί να προκύψουν υψηλές χρεώσεις επικοινωνίας πακέτων.

Σχετικό θέμα

- [Ιστότοποι υποστήριξης πελατών](#)

Δέκτης αυτοκινήτου
XAV-AX4000/XAV-AX4050

Προφυλάξεις

- Η κεραία ισχύος επεκτείνεται αυτόματα.
- Όταν μεταβιβάσετε την κυριότητα ή απορρίψετε το αυτοκίνητό σας με τη μονάδα εγκατεστημένη, επαναφέρετε όλες τις ρυθμίσεις στις εργοστασιακές εκτελώντας επαναφορά στις εργοστασιακές ρυθμίσεις.
- Μην ρίχνετε υγρά πάνω στη μονάδα.

Σημειώσεις για την ασφάλεια

- Τηρείτε τους τοπικούς κώδικες, νόμους και κανονισμούς οδικής κυκλοφορίας.
- Κατά τη διάρκεια της οδήγησης
 - Μην κοιτάζετε ή μην χειρίζεστε τη μονάδα, καθώς ενδέχεται να αποσπαστεί η προσοχή σας και να προκληθεί ατύχημα. Σταθμεύστε το αυτοκίνητό σας σε ασφαλές σημείο για να κοιτάξετε ή να χειριστείτε τη μονάδα.
 - Μην χρησιμοποιείτε τη λειτουργία ρύθμισης ή οποιαδήποτε άλλη λειτουργία θα μπορούσε να αποσπάσει την προσοχή σας από τον δρόμο.
 - Κατά την οπισθοπορεία, κοιτάζετε οπωσδήποτε προς τα πίσω και παρακολουθήστε τον γύρω χώρο προσεκτικά για λόγους ασφαλείας, ακόμη κι αν έχετε συνδέσει την κάμερα οπισθοπορείας. Μην βασίζεστε αποκλειστικά στην κάμερα οπισθοπορείας.
- Κατά τον χειρισμό
 - Μην εισάγετε τα χέρια, τα δάχτυλα ή ξένα αντικείμενα στη μονάδα, καθώς ενδέχεται να προκληθεί τραυματισμός ή ζημιά στη μονάδα.
 - Φυλάσσετε τα μικρά αντικείμενα μακριά από παιδιά.
 - Φοράτε οπωσδήποτε ζώνη ασφαλείας, για να αποφύγετε τυχόν τραυματισμό σε περίπτωση αιφνίδιας κίνησης του αυτοκινήτου.

Αποτροπή ατυχήματος

Μην χειρίζεστε τη μονάδα και μην κοιτάζετε την οθόνη κατά την οδήγηση.

Οι εικόνες εμφανίζονται μόνο αφού σταθμεύσετε το αυτοκίνητό σας και τραβήξετε το χειρόφρενο. Αν το αυτοκίνητο ξεκινήσει να κινείται κατά την αναπαραγωγή βίντεο, θα εμφανιστεί η ακόλουθη προειδοποίηση και δεν θα μπορείτε να παρακολουθήσετε το βίντεο.

[Video blocked for your safety]

Σημειώσεις σχετικά με την οθόνη LCD

- Μην βρέχετε την οθόνη LCD και μην την εκθέτετε σε υγρά. Ενδέχεται να προκληθεί δυσλειτουργία.



- Μην πιέζετε με δύναμη την οθόνη LCD, καθώς ενδέχεται να προκληθεί παραμόρφωση της εικόνας ή δυσλειτουργία (δηλ. η εικόνα ενδέχεται να μην είναι ευκρινής ή ενδέχεται να προκληθεί βλάβη στην οθόνη LCD).
- Μην αγγίζετε την οθόνη με άλλα αντικείμενα εκτός από το δάχτυλό σας, καθώς ενδέχεται να προκληθεί βλάβη ή θραύση της οθόνης LCD.

- Καθαρίζετε την οθόνη LCD με ένα στεγνό μαλακό πανί. Μην χρησιμοποιείτε διαλύτες, όπως βενζίνη, διαλυτικό, απορρυπαντικά του εμπορίου ή αντιστατικό σπρέι.
- Μην χρησιμοποιείτε τη μονάδα εκτός του εύρους θερμοκρασίας 0 °C έως 40 °C.
- Αν έχετε σταθμεύσει το αυτοκίνητό σας σε κρύο ή ζεστό μέρος, η εικόνα ενδέχεται να μην είναι ευκρινής. Ωστόσο, η οθόνη δεν θα υποστεί ζημιά και η εικόνα θα γίνει ευκρινής μόλις η θερμοκρασία στο αυτοκίνητό σας επιστρέψει σε κανονικά επίπεδα.
- Ορισμένες στατικές κουκκίδες μπλε, κόκκινου ή πράσινου χρώματος ενδέχεται να εμφανιστούν στην οθόνη. Αυτές ονομάζονται "φωτεινά σημεία" και μπορούν να παρουσιαστούν σε οποιαδήποτε οθόνη LCD. Η οθόνη LCD κατασκευάζεται με ακρίβεια ώστε πάνω από το 99,99% των τμημάτων της να είναι λειτουργικά. Ωστόσο, ένα μικρό ποσοστό (συνήθως 0,01%) των τμημάτων ενδέχεται να μην ανάβουν σωστά. Αυτό, όμως, δεν επηρεάζει την προβολή.

Σημειώσεις σχετικά με την οθόνη αφής

- Αυτή η μονάδα χρησιμοποιεί αντιστατική οθόνη αφής. Αγγίξτε την οθόνη απευθείας με την άκρη του δαχτύλου σας.
- Η λειτουργία πολλαπλής αφής δεν υποστηρίζεται σε αυτήν τη μονάδα.
- Μην αγγίζετε την οθόνη με αιχμηρά αντικείμενα, π.χ. βελόνες, στυλό ή νύχια. Ο χειρισμός με γραφίδα δεν υποστηρίζεται σε αυτήν τη μονάδα.
- Μην φέρνετε την οθόνη αφής σε επαφή με άλλα αντικείμενα. Αν η οθόνη έρθει σε επαφή με ένα άλλο αντικείμενο εκτός από το άκρο του δαχτύλου σας, η μονάδα ενδέχεται να μην αποκρίνεται σωστά.
- Μην εκθέτετε τη μονάδα σε ισχυρά χτυπήματα, επειδή έχει χρησιμοποιηθεί υλικό από γυαλί για την οθόνη. Αν η οθόνη παρουσιάζει ρωγμές ή σημάδια θραύσης, μην αγγίζετε το τμήμα που έχει υποστεί ζημιά καθώς ενδέχεται να τραυματιστείτε.
- Διατηρήστε τις ηλεκτρικές συσκευές σε απόσταση από την οθόνη αφής. Ενδέχεται να προκαλέσουν δυσλειτουργία της οθόνης αφής.

Σύνδεση στο internet και διεύθυνση IP

Τεχνικά δεδομένα, όπως η διεύθυνση IP (ή τα στοιχεία της συσκευής), χρησιμοποιούνται όταν αυτό το προϊόν συνδέεται στο internet για ενημέρωση λογισμικού ή λήψη υπηρεσιών τρίτων. Για τις ενημερώσεις λογισμικού, αυτά τα τεχνικά δεδομένα είναι πιθανό να κοινοποιηθούν στους διακομιστές ενημέρωσής μας, προκειμένου να σας παράσχουμε την κατάλληλη ενημέρωση λογισμικού για τη συσκευή σας. Αν δεν θέλετε να χρησιμοποιούνται καθόλου τέτοια τεχνικά δεδομένα, μην ρυθμίσετε τη λειτουργία ασύρματης σύνδεσης στο internet και μην συνδέσετε καλώδιο internet.

Αν έχετε ερωτήσεις ή προβλήματα που σχετίζονται με τη μονάδα σας και δεν καλύπτει αυτός ο Οδηγός βοήθειας, απευθυνθείτε στον πλησιέστερο αντιπρόσωπο της Sony.

Δέκτης αυτοκινήτου
XAV-AX4000/XAV-AX4050

Υποστηριζόμενες μορφές για την αναπαραγωγή USB

Ήχος:

WMA (.wma)*¹ *²

Ρυθμός μετάδοσης bit: 32 kbps – 192 kbps (Υποστηρίζει μεταβλητό ρυθμό μετάδοσης bit (VBR))*³

Συχνότητα δειγματοληψίας*⁴: 44,1 kHz

Αριθμός καναλιών: 2 κανάλια

MP3 (.mp3)*¹ *²

Ρυθμός μετάδοσης bit: 32 kbps – 320 kbps (υποστηρίζει μεταβλητό ρυθμό μετάδοσης bit (VBR))*³

Συχνότητα δειγματοληψίας*⁴: 32 kHz, 44,1 kHz, 48 kHz

Αριθμός καναλιών: 2 κανάλια

AAC (.m4a)*¹ *²

Ρυθμός μετάδοσης bit: 16 kbps – 320 kbps (Υποστηρίζει μεταβλητό ρυθμό μετάδοσης bit (VBR))*³

Συχνότητα δειγματοληψίας*⁴: 8 kHz – 48 kHz

Αριθμός καναλιών: 2ch

ALAC (.m4a)*¹ *⁵

Συχνότητα δειγματοληψίας*⁴: 8 kHz – 384 kHz

Bit ανά δείγμα (bit ποσοτικοποίησης): 16 bit, 24 bit

Αριθμός καναλιών: 2 κανάλια

FLAC (.flac)*¹

Συχνότητα δειγματοληψίας*⁴: 8 kHz – 384 kHz

Bit ανά δείγμα (bit ποσοτικοποίησης): 16 bit, 24 bit

Αριθμός καναλιών: 2 κανάλια

WAV (.wav)*¹

Συχνότητα δειγματοληψίας*⁴: 8 kHz – 768 kHz

Bit ανά δείγμα (bit ποσοτικοποίησης): 16 bit, 24 bit, 32 bit

Αριθμός καναλιών: 2 κανάλια

DSD (.dsf/.dff)*⁶

Συχνότητα δειγματοληψίας: 2,8 MHz, 5,6 MHz, 11,2 MHz, 22,4 MHz

Αριθμός καναλιών: 2 κανάλια

Βίντεο:

ASF (.asf) / WMV (.wmv)

Κωδικοποιητής βίντεο: VC-1 Simple/Main/Advanced Profile

Κωδικοποιητής βίντεο: WMA

Ρυθμός μετάδοσης bit: μέγ. 15 Mbps

Ρυθμός καρέ: μέγ. 30 fps

Ανάλυση: μέγ. 1280 × 720

AVI (.avi) / MKV (.mkv) / MPEG-4 (.mp4)

- Κωδικοποιητής βίντεο: AVC Baseline/Main/High Profile
Κωδικοποιητής ήχου: MP3, AAC
Ρυθμός μετάδοσης bit: μέγ. 30 Mbps
Ρυθμός καρέ: μέγ. 30 fps
Ανάλυση: μέγ. 1920 × 1080
- Κωδικοποιητής βίντεο: MPEG-4 Advanced Simple Profile
Κωδικοποιητής ήχου: MP3, AAC
Ρυθμός μετάδοσης bit: μέγ. 20 Mbps
Ρυθμός καρέ: μέγ. 30 fps
Ανάλυση: μέγ. 1280 × 720

*1 Δεν είναι δυνατή η αναπαραγωγή αρχείων που προστατεύονται με δικαιώματα πνευματικής ιδιοκτησίας και αρχείων ήχου πολλαπλών καναλιών.

*2 Δεν είναι δυνατή η αναπαραγωγή αρχείων με προστασία DRM (διαχείριση δικαιωμάτων ψηφιακού περιεχομένου).

*3 Συμπεριλαμβάνονται άτυποι ρυθμοί μετάδοσης bit ή μη εγγυημένοι ρυθμοί μετάδοσης bit ανάλογα με τη συχνότητα δειγματοληψίας.

*4 Η συχνότητα δειγματοληψίας μπορεί να μην αντιστοιχεί σε όλους τους κωδικοποιητές.

*5 Δεν υποστηρίζεται η εμφάνιση πληροφοριών ετικέτας.

*6 Μετατροπή σε PCM εσωτερικά (192 kHz).

Σημείωση

- Δεν είναι δυνατή η αναπαραγωγή όλων των παραπάνω μορφών αρχείου από τη μονάδα.
- Η μορφή AVCHD δεν υποστηρίζεται.

Δέκτης αυτοκινήτου
XAV-AX4000/XAV-AX4050

Πληροφορίες για το iPhone

- **Συμβατά μοντέλα iPhone:**

iPhone 13 Pro Max, iPhone 13 Pro, iPhone 13, iPhone 13 mini, iPhone 12 Pro Max, iPhone 12 Pro, iPhone 12, iPhone 12 mini, iPhone SE (2ης γενιάς), iPhone 11 Pro Max, iPhone 11 Pro, iPhone 11, iPhone XS Max, iPhone XS, iPhone XR, iPhone X, iPhone 8 Plus, iPhone 8, iPhone 7 Plus, iPhone 7, iPhone SE, iPhone 6s Plus, iPhone 6s, iPhone 6 Plus, iPhone 6, iPhone 5s

- Η χρήση του σήματος Made for Apple υποδεικνύει ότι ένα εξάρτημα έχει σχεδιαστεί ειδικά για σύνδεση με τα προϊόντα Apple που ορίζονται στο σήμα και ότι έχει πιστοποιηθεί από τον κατασκευαστή ότι πληροί τα πρότυπα επιδόσεων της Apple. Η Apple δεν φέρει καμία ευθύνη για τη λειτουργία αυτής της συσκευής ή για τη συμμόρφωσή της με τα πρότυπα ασφαλείας και τα κανονιστικά πρότυπα. Σημειώστε ότι η χρήση αυτού του εξαρτήματος σε συνδυασμό με ένα προϊόν της Apple μπορεί να επηρεάσει την ασύρματη απόδοση.
- Ελέγξτε τον ιστότοπο του Apple CarPlay για υποστηριζόμενες εκδόσεις του iOS. Κάντε ενημέρωση στην πιο πρόσφατη έκδοση του iOS πριν από τη χρήση.

Δέκτης αυτοκινήτου
XAV-AX4000/XAV-AX4050

Σημείωση για την άδεια χρήσης

Αυτό το προϊόν περιλαμβάνει λογισμικό που χρησιμοποιείται από τη Sony κατόπιν συμφωνίας παραχώρησης άδειας χρήσης με τον κάτοχο των πνευματικών του δικαιωμάτων. Είμαστε υποχρεωμένοι να ανακοινώσουμε το περιεχόμενο της συμφωνίας στους πελάτες κατόπιν αιτήματος του κατόχου των πνευματικών δικαιωμάτων του λογισμικού. Για λεπτομέρειες σχετικά με τις άδειες χρήσης του λογισμικού, επιλέξτε [Settings] → [System] → [Open Source Licenses].

Σημείωση για το εφαρμοσμένο λογισμικό GNU GPL/LGPL

Το λογισμικό που περιλαμβάνεται σε αυτό το προϊόν περιέχει λογισμικό που προστατεύεται με πνευματικά δικαιώματα και διαθέτει άδεια χρήσης βάσει GPLv2 και άλλων αδειών χρήσης, για τις οποίες ενδέχεται να απαιτείται πρόσβαση στον πηγαίο κώδικα. Μπορείτε να βρείτε ένα αντίγραφο του σχετικού πηγαίου κώδικα που απαιτείται βάσει της άδειας χρήσης GPLv2 (και άλλων αδειών χρήσης) στη διεύθυνση

<http://www.sony.net/Products/Linux/>.

Για να τον κατεβάσετε, επισκεφτείτε τη διεύθυνση URL και, στη συνέχεια, επιλέξτε το όνομα μοντέλου "XAV-AX4000" ή "XAV-AX4050". Μπορείτε να λάβετε τον πηγαίο κώδικα που απαιτείται από την άδεια χρήσης GPLv2 σε φυσικό μέσο από εμάς για μια περίοδο τριών ετών μετά την τελευταία αποστολή αυτού του προϊόντος, υποβάλλοντας ένα αίτημα μέσω της φόρμας που είναι διαθέσιμη στη διεύθυνση

<http://www.sony.net/Products/Linux/>.

Αυτή η προσφορά ισχύει για όλους τους αποδέκτες αυτών των πληροφοριών.

Λάβετε υπόψη ότι η Sony δεν μπορεί να απαντήσει σε ερωτήσεις που σχετίζονται με το περιεχόμενο του πηγαίου κώδικα.

Σχετικό θέμα

- [System](#)

Δέκτης αυτοκινήτου
XAV-AX4000/XAV-AX4050

Συντήρηση

Αντικατάσταση της μπαταρίας λιθίου (CR2025) του τηλεχειριστηρίου (XAV-AX4000(E)/XAV-AX4000(E17)/XAV-AX4000(IN))

Όταν η μπαταρία εξαντλείται, η εμβέλεια του τηλεχειριστηρίου μειώνεται.

ΠΡΟΣΟΧΗ

Υπάρχει κίνδυνος έκρηξης, αν δεν αντικατασταθεί σωστά η μπαταρία. Αντικαταστήστε τη μόνο με μπαταρία του ίδιου ή αντίστοιχου τύπου.

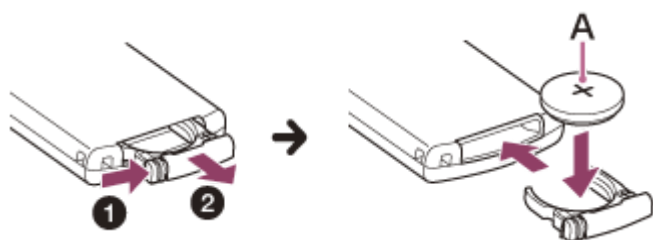

A: Μπαταρία λιθίου (CR2025) με τον πόλο + προς τα πάνω

Σημείωση

- Φυλάσσετε την μπαταρία λιθίου μακριά από παιδιά. Σε περίπτωση κατάποσης της μπαταρίας, ζητήστε αμέσως τη συμβουλή ιατρού.

Δέκτης αυτοκινήτου
XAV-AX4000/XAV-AX4050

Τεχνικά χαρακτηριστικά

Ενότητα οθόνης

Τύπος οθόνης	Ευρεία έγχρωμη οθόνη LCD
Διαστάσεις	17,6 cm/ 6,95 in
Σύστημα	TFT active matrix
Αριθμός pixel	1.152.000 pixel (800 × 3 (RGB) × 480)

Ενότητα ραδιοφώνου

XAV-AX4000(UC):

FM

Εύρος συντονισμού	87,5 MHz — 107,9 MHz
Ωφέλιμη ευαισθησία	7 dBf
Λόγος σήματος-θορύβου	70 dB (μονοφωνικός ήχος)
Διαχωρισμός στο 1 kHz	45 dB

AM

Εύρος συντονισμού	530 kHz — 1.710 kHz
Ευαισθησία	32 μV

XAV-AX4000(E)/XAV-AX4000(E17)/XAV-AX4000(IN):

FM

Εύρος συντονισμού	87,5 MHz — 108,0 MHz (σε βήματα των 50 kHz) 87,5 MHz — 108,0 MHz (σε βήματα των 100 kHz)
Βήμα συντονισμού FM	50 kHz/100 kHz με δυνατότητα αλλαγής
Ωφέλιμη ευαισθησία	7 dBf
Λόγος σήματος-θορύβου	70 dB (μονοφωνικός ήχος)
Διαχωρισμός στο 1 kHz	45 dB

AM

Εύρος συντονισμού	531 kHz — 1.602 kHz (σε βήματα των 9 kHz) 530 kHz — 1.710 kHz (σε βήματα των 10 kHz)
Βήμα συντονισμού AM	9 kHz/10 kHz με δυνατότητα αλλαγής
Ευαισθησία	32 μV

XAV-AX4050(EUR):

DAB/DAB+

Εύρος συντονισμού	174,928 MHz — 239,200 MHz
Ακροδέκτης κεραίας	Υποδοχή εξωτερικής κεραίας

FM

Εύρος συντονισμού	87,5 MHz — 108,0 MHz (σε βήματα των 50 kHz) 87,5 MHz — 108,0 MHz (σε βήματα των 100 kHz)
Βήμα συντονισμού FM	50 kHz/100 kHz με δυνατότητα αλλαγής
Ωφέλιμη ευαισθησία	7 dBf
Λόγος σήματος-θορύβου	70 dB (μονοφωνικός ήχος)
Διαχωρισμός στο 1 kHz	45 dB

AM

Εύρος συντονισμού	531 kHz — 1.602 kHz
Ευαισθησία	32 μV

Ενότητα συσκευής αναπαραγωγής USB

Διασύνδεση	USB Type-C® (Υψηλής ταχύτητας)
Μέγιστο ρεύμα	Θύρα USB: 3,0 A

Ενότητα BLUETOOTH

Σύστημα επικοινωνίας	Πρότυπο BLUETOOTH έκδοση 5.0
Έξοδος	Πρότυπο BLUETOOTH κατηγορίας ισχύος 1 (Μέγ. αγωγή ισχύος +7,5 dBm)
Μέγιστη εμβέλεια επικοινωνίας*1	Απόσταση επαφής κατά προσέγγιση 10 m
Ζώνη συχνοτήτων	Ζώνη 2,4 GHz (2,4000 GHz — 2,4835 GHz)
Μέθοδος διαμόρφωσης	FHSS

Συμβατά προφίλ BLUETOOTH*2	A2DP (Προηγμένο προφίλ διανομής ήχου) 1.3.1 AVRCP (Προφίλ τηλεχειρισμού ήχου-εικόνας) 1.6.1 HFP (Προφίλ hands-free) 1.7.1 PBAP (Προφίλ πρόσβασης τηλεφωνικού καταλόγου) 1.2
Αντίστοιχος κωδικοποιητής (codec)	SBC, AAC, LDAC™

*1 Η πραγματική εμβέλεια ενδέχεται να διαφέρει ανάλογα με παράγοντες, όπως τυχόν εμπόδια μεταξύ των συσκευών, τα μαγνητικά πεδία κοντά σε έναν φούρνο μικροκυμάτων, τον στατικό ηλεκτρισμό, την ευαισθησία λήψης, την απόδοση της κεραίας, το λειτουργικό σύστημα, το λογισμικό κ.λπ.

*2 Τα προφίλ των προτύπων BLUETOOTH υποδεικνύουν τον σκοπό της επικοινωνίας BLUETOOTH ανάμεσα στις συσκευές.

Ενότητα Wi-Fi

XAV-AX4000(UC):

Συμβατά πρότυπα	IEEE802.11 a/n/ac
Ραδιοσυχνότητα	Ζώνη 5 GHz (5,725 GHz — 5,850 GHz)
Ισχύς εξόδου	Μέγ. αγωγή ισχύς 16 dBm
Ανοχή συχνότητας	20 ppm

XAV-AX4000(E):

Συμβατά πρότυπα	IEEE802.11 b/g/n
Ραδιοσυχνότητα	Ζώνη 2,4 GHz (2,401 GHz — 2,473 GHz)
Ισχύς εξόδου	Μέγ. αγωγή ισχύς 18 dBm
Ανοχή συχνότητας	20 ppm

XAV-AX4000(E17)/XAV-AX4000(IN):

Συμβατά πρότυπα	IEEE802.11 a/n/ac
Ραδιοσυχνότητα	Ζώνη 5 GHz (5,725 GHz — 5,850 GHz)
Ισχύς εξόδου	Μέγ. αγωγή ισχύς 10 dBm
Ανοχή συχνότητας	20 ppm

XAV-AX4050(EUR):

Συμβατά πρότυπα	IEEE802.11 a/n/ac
Ραδιοσυχνότητα	Ζώνη 5 GHz (5,725 GHz — 5,850 GHz)
Ισχύς εξόδου	Μέγ. αγωγή ισχύς 10 dBm

Ανοχή συχνότητας	20 ppm
------------------	--------

Ενότητα ενισχυτή

Έξοδοι	Έξοδος ηχείων
Αντίσταση ηχείων	4 Ω — 8 Ω
Μέγιστη έξοδος ισχύος	55 W × 4 (στα 4 Ω)

Γενικά

Απαιτήσεις ισχύος	Μπαταρία αυτοκινήτου 12 V DC (αρνητική γείωση)
Ονομαστική κατανάλωση ρεύματος	10 A
Διαστάσεις (μέγιστες)	Περίπου 178 mm × 100 mm × 132 mm (π/υ/β)
Διαστάσεις εγκατάστασης	Περίπου 182 mm × 111 mm × 115 mm (π/υ/β)
Μάζα	Περίπου 1,0 kg
Περιεχόμενα συσκευασίας	Κεντρική μονάδα (1) Εξαρτήματα για την εγκατάσταση και τις συνδέσεις (1 σετ) Τηλεχειριστήριο (1): RM-X400 (XAV-AX4000(E)/XAV-AX4000(E17)/XAV-AX4000(IN))
Προαιρετικά εξαρτήματα/εξοπλισμός	Τηλεχειριστήριο: RM-X400 (XAV-AX4000(UC)) Δέκτης οχήματος SiriusXM Connect*: SXV100, SXV200, SXV300 (XAV-AX4000(UC)) Μονάδα iDataLink Maestro RR, Μονάδα iDataLink Maestro RR2 (XAV-AX4000(UC))

* Ορισμένα χαρακτηριστικά είναι συμβατά με το SXV200 ή με επόμενα μοντέλα δέκτη.

Επικοινωνήστε με τον αντιπρόσωπο για αναλυτικές πληροφορίες.

Ο σχεδιασμός και τα τεχνικά χαρακτηριστικά υπόκεινται σε αλλαγή χωρίς προειδοποίηση.

Δέκτης αυτοκινήτου
XAV-AX4000/XAV-AX4050

Πνευματικά δικαιώματα



Το SiriusXM-Ready® σας επιτρέπει να ακούτε μουσική χωρίς διαφημίσεις, καθώς και όλες τις αθλητικές, ραδιοφωνικές, κωμικές, ειδησεογραφικές εκπομπές συγκεντρωμένες σε ένα σημείο. (Απαιτείται δέκτης SiriusXM Connect Tuner και συνδρομή. Πωλούνται ξεχωριστά.)

Για περισσότερες πληροφορίες, επισκεφτείτε τον ιστότοπο www.siriusxm.com.

Οι επωνυμίες SiriusXM και όλα τα σχετικά σήματα και λογότυπα είναι εμπορικά σήματα της Sirius XM Radio, Inc. Με την επιφύλαξη παντός δικαιώματος.

Το λεκτικό σήμα και τα λογότυπα Bluetooth® είναι σήματα κατατεθέντα που ανήκουν στην Bluetooth SIG, Inc. και οποιαδήποτε χρήση των εν λόγω διακριτικών σημάτων από τη Sony Group Corporation και τις θυγατρικές της τελεί υπό άδεια. Τα άλλα εμπορικά σήματα και οι εμπορικές ονομασίες ανήκουν στους αντίστοιχους κατόχους τους.

Η επωνυμία Windows Media είναι σήμα κατατεθέν ή εμπορικό σήμα της Microsoft Corporation στις Ηνωμένες Πολιτείες ή/και σε άλλες χώρες.

Το προϊόν αυτό προστατεύεται από συγκεκριμένα δικαιώματα πνευματικής ιδιοκτησίας της Microsoft Corporation. Απαγορεύεται η χρήση ή διανομή τέτοιων τεχνολογιών πέρα από τη χρήση αυτού του προϊόντος χωρίς άδεια από τη Microsoft ή από εξουσιοδοτημένη θυγατρική εταιρεία της Microsoft.

Οι επωνυμίες Apple, iPhone και Apple CarPlay είναι εμπορικά σήματα της Apple Inc., κατατεθέντα στις ΗΠΑ και σε άλλες χώρες.

Η επωνυμία IOS είναι εμπορικό σήμα ή σήμα κατατεθέν της Cisco στις ΗΠΑ και σε άλλες χώρες και η χρήση της γίνεται κατόπιν άδειας.

Τα στοιχεία Google, Android, Google Play και Android Auto αποτελούν εμπορικά σήματα της Google LLC.

Προκειμένου να χρησιμοποιήσετε το Android Auto στην οθόνη του αυτοκινήτου σας, χρειάζεστε τηλέφωνο Android με Android 8 ή νεότερο, ενεργό συμβόλαιο δεδομένων και την εφαρμογή Android Auto.

Για να χρησιμοποιήσετε ασύρματα το Android Auto στην οθόνη του αυτοκινήτου σας, χρειάζεστε συμβατό smartphone Android με ενεργό συμβόλαιο δεδομένων. Μπορείτε να ελέγξετε ποια smartphone είναι συμβατά στη διεύθυνση g.co/androidauto/requirements.

Το λογότυπο Wi-Fi CERTIFIED™ είναι εμπορικό σήμα πιστοποίησης της Wi-Fi Alliance®.

Η επωνυμία LDAC και το λογότυπο LDAC είναι εμπορικά σήματα της Sony Corporation.

Οι επωνυμίες USB Type-C® και USB-C® είναι σήματα κατατεθέντα της USB Implementers Forum.

ΤΟ ΠΑΡΟΝ ΠΡΟΪΟΝ ΠΡΟΣΤΑΤΕΥΕΤΑΙ ΔΥΝΑΜΕΙ ΤΗΣ ΑΔΕΙΑΣ ΦΑΚΕΛΟΥ ΕΥΡΕΣΙΤΕΧΝΙΑΣ MPEG-4 VISUAL ΓΙΑ ΠΡΟΣΩΠΙΚΗ ΚΑΙ ΜΗ ΕΜΠΟΡΙΚΗ ΧΡΗΣΗ ΑΠΟ ΚΑΤΑΝΑΛΩΤΗ ΓΙΑ
(i) ΚΩΔΙΚΟΠΟΙΗΣΗ ΒΙΝΤΕΟ ΣΥΜΦΩΝΑ ΜΕ ΤΟ ΠΡΟΤΥΠΟ MPEG-4 VISUAL ("MPEG-4 VIDEO") Ή/ΚΑΙ
(ii) ΑΠΟΚΩΔΙΚΟΠΟΙΗΣΗ ΒΙΝΤΕΟ MPEG-4 ΠΟΥ ΚΩΔΙΚΟΠΟΙΗΘΗΚΕ ΑΠΟ ΚΑΤΑΝΑΛΩΤΗ ΣΕ ΠΡΟΣΩΠΙΚΗ ΚΑΙ ΜΗ ΕΜΠΟΡΙΚΗ ΔΡΑΣΤΗΡΙΟΤΗΤΑ Ή/ΚΑΙ ΕΛΗΦΘΗ ΑΠΟ ΠΑΡΟΧΟ ΒΙΝΤΕΟ ΜΕ ΑΔΕΙΑ ΠΑΡΟΧΗΣ ΒΙΝΤΕΟ MPEG-4. ΚΑΜΙΑ ΑΔΕΙΑ ΔΕΝ ΧΟΡΗΓΕΙΤΑΙ ΟΥΤΕ ΥΠΟΔΗΛΩΝΕΤΑΙ ΓΙΑ ΟΠΟΙΑΔΗΠΟΤΕ ΑΛΛΗ ΧΡΗΣΗ. ΠΡΟΣΘΕΤΕΣ ΠΛΗΡΟΦΟΡΙΕΣ ΣΥΜΠΕΡΙΛΑΜΒΑΝΟΜΕΝΩΝ ΕΚΕΙΝΩΝ ΠΟΥ ΑΦΟΡΟΥΝ ΔΙΑΦΗΜΙΣΤΙΚΗ, ΕΣΩΤΕΡΙΚΗ ΚΑΙ

ΕΜΠΟΡΙΚΗ ΧΡΗΣΗ ΚΑΘΩΣ ΚΑΙ ΑΔΕΙΕΣ ΧΡΗΣΗΣ ΔΙΑΤΙΘΕΝΤΑΙ ΑΠΟ ΤΗΝ MPEG LA, L.L.C.
[HTTP://WWW.MPEGLA.COM](http://www.mpegla.com)

Όλα τα υπόλοιπα εμπορικά σήματα ανήκουν στους αντίστοιχους κατόχους τους.

5-035-406-31(6) Copyright 2022 Sony Corporation

Δέκτης αυτοκινήτου
XAV-AX4000/XAV-AX4050

Αντιμετώπιση προβλημάτων

Κάντε τα ακόλουθα προτού ζητήσετε σέρβις για επισκευή.

- Διαβάστε τις σχετικές οδηγίες και τα θέματα της ενότητας "Αντιμετώπιση προβλημάτων" σε αυτό το εγχειρίδιο Οδηγός βοήθειας.
- Τα προβλήματα ενδέχεται να επιλυθούν με την ενημέρωση του λογισμικού. Αν εγκαταστήσετε την εφαρμογή "Support by Sony" στο smartphone, θα μπορείτε να λαμβάνετε εύκολα πληροφορίες ενημέρωσης λογισμικού.
- Επισκεφτείτε την αρχική σελίδα της εξυπηρέτησης πελατών μας.

Αν καμία από τις παραπάνω λύσεις δεν λειτουργήσει, συμβουλευθείτε τον πλησιέστερο αντιπρόσωπο της Sony.

Σχετικό θέμα

- [Ιστότοποι υποστήριξης πελατών](#)
- [Πληροφορίες για την εφαρμογή "Support by Sony"](#)

Δέκτης αυτοκινήτου
XAV-AX4000/XAV-AX4050

Δεν ακούγεται ηχητικό σήμα.

-
- Ο ήχος του συστήματος είναι απενεργοποιημένος στις ρυθμίσεις.

Δέκτης αυτοκινήτου
XAV-AX4000/XAV-AX4050

Η ασφάλεια έχει καεί. / Η μονάδα παράγει θόρυβο όταν αλλάζετε τη θέση της μίζας.

- Τα καλώδια ρεύματος δεν έχουν αντιστοιχιστεί σωστά με την υποδοχή τροφοδοσίας αξεσουάρ του αυτοκινήτου.

Δέκτης αυτοκινήτου
XAV-AX4000/XAV-AX4050

Η εικόνα εξαφανίζεται από την οθόνη. / Η εικόνα δεν εμφανίζεται στην οθόνη.

- Είναι ενεργοποιημένη η λειτουργία απενεργοποίησης οθόνης.
 - Αγγίξτε οπουδήποτε στην οθόνη για να την ενεργοποιήσετε ξανά.
 - Πατήστε το DISP OFF στο τηλεχειριστήριο. (XAV-AX4000(E)/XAV-AX4000(E17)/XAV-AX4000(IN))
- Είναι ενεργοποιημένη η λειτουργία αναμονής.
 - Πατήστε το HOME.

Σχετικό θέμα

- [Κεντρική μονάδα και τηλεχειριστήριο](#)
- [Οθόνες](#)

Δέκτης αυτοκινήτου
XAV-AX4000/XAV-AX4050

Δεν είναι δυνατή η επιλογή στοιχείων μενού.

- Τα στοιχεία μενού που δεν είναι διαθέσιμα εμφανίζονται με γκριζο χρώμα.

Δέκτης αυτοκινήτου
XAV-AX4000/XAV-AX4050

Δεν είναι δυνατός ο χειρισμός της μονάδας.

- Πατήστε παρατεταμένα το HOME για πάνω από 10 δευτερόλεπτα για να επανεκκινήσετε τη μονάδα.

Δέκτης αυτοκινήτου
XAV-AX4000/XAV-AX4050

Η οθόνη αφής δεν αποκρίνεται σωστά στο άγγιγμά σας.

- Αγγίξτε ένα τμήμα της οθόνης αφής κάθε φορά. Αν αγγίξετε δύο ή περισσότερα τμήματα ταυτόχρονα, η οθόνη αφής δεν θα αποκριθεί σωστά.
- Αγγίξτε σταθερά την ευαίσθητη στην αφή οθόνη.
- Η οθόνη αφής δεν αποκρίνεται, όταν την αγγίζετε με βρεγμένα δάχτυλα ή όταν έχουν πέσει πάνω της σταγόνες νερού.
 - Στεγνώστε καλά τα βρεγμένα δάχτυλα ή σκουπίστε καλά τις σταγόνες νερού από την οθόνη αφής.

Δέκτης αυτοκινήτου
XAV-AX4000/XAV-AX4050

Δεν αναγνωρίζεται η πολλαπλή αφή.

-
- Η λειτουργία πολλαπλής αφής δεν υποστηρίζεται σε αυτήν τη μονάδα.

Δέκτης αυτοκινήτου
XAV-AX4000/XAV-AX4050

Μια κατάληξη, όπως το "-2", "-3", ... εμφανίζεται μετά το όνομα της συσκευής στην οθόνη [Device Connection].

-
- Το όνομα της συνδεδεμένης συσκευής υπάρχει ήδη. Αλλάξτε το όνομα της συνδεδεμένης συσκευής.

Δέκτης αυτοκινήτου
XAV-AX4000/XAV-AX4050

Η λήψη ραδιοφώνου είναι κακή. / Παρουσιάζεται στατικός θόρυβος.

- Συνδέστε την κεραία σταθερά.
- Ενδέχεται να απαιτείται σύνδεση στο REM OUT.

Δέκτης αυτοκινήτου
XAV-AX4000/XAV-AX4050

Δεν είναι δυνατή η λήψη σταθμών. (XAV-AX4000(E)/XAV-AX4000(E17)/XAV-AX4000(IN)/XAV-AX4050(EUR))

- Η ρύθμιση του βήματος συντονισμού έχει διαγραφεί.
 - Ρυθμίστε το βήμα συντονισμού ξανά.

Σχετικό θέμα

- [Application](#)

Δέκτης αυτοκινήτου
XAV-AX4000/XAV-AX4050

Δεν είναι δυνατή η λήψη σταθμών.

- Ανατρέξτε στην ενότητα [No Station] για λεπτομέρειες όταν δεν είναι δυνατή η λήψη του σήματος DAB.

Σχετικό θέμα

- [Ραδιόφωνο DAB \(XAV-AX4050\(EUR\)\)](#)

Δέκτης αυτοκινήτου
XAV-AX4000/XAV-AX4050

Δεν πραγματοποιούνται ανακοινώσεις κίνησης FM RDS.

- Απενεργοποιήστε τις ανακοινώσεις DAB.
 - Οι ανακοινώσεις κίνησης FM RDS δεν είναι διαθέσιμες όταν είναι ενεργοποιημένες οι ανακοινώσεις DAB.
-

Σχετικό θέμα

- [Χρήση των λειτουργιών DAB](#)

Δέκτης αυτοκινήτου
XAV-AX4000/XAV-AX4050

Δεν εμφανίζεται εικόνα ή η εικόνα έχει παράσιτα.

- Η εγκατάσταση δεν είναι σωστή.
 - Εγκαταστήστε τη μονάδα με κλίση μικρότερη από 30° σε ένα σταθερό μέρος του αυτοκινήτου.
- Το καλώδιο στάθμευσης (ανοιχτό πράσινο) δεν έχει συνδεθεί με το καλώδιο μεταγωγής του χειρόφρενου ή δεν έχει τραβηχτεί το χειρόφρενο.
 - Βεβαιωθείτε ότι το καλώδιο στάθμευσης έχει συνδεθεί καλά με το καλώδιο μεταγωγής του χειρόφρενου, στη συνέχεια τραβήξτε το χειρόφρενο.

Δέκτης αυτοκινήτου
XAV-AX4000/XAV-AX4050

Δεν ακούγεται ήχος, ο ήχος κάνει διακοπές ή ο ήχος κάνει διαλείψεις.

- Η σύνδεση μεταξύ αυτής της μονάδας και του συνδεδεμένου εξοπλισμού δεν έχει γίνει σωστά.
 - Ελέγξτε τη σύνδεση μεταξύ αυτής της μονάδας και του συνδεδεμένου εξοπλισμού και ρυθμίστε τον επιλογέα εισόδου του εξοπλισμού στην πηγή που αντιστοιχεί σε αυτήν τη μονάδα. Εάν το πρόβλημα δεν διορθωθεί, αποσυνδέστε τον εξοπλισμό και συνδέστε τον ξανά σε αυτήν τη μονάδα.
- Η εγκατάσταση δεν είναι σωστή.
 - Εγκαταστήστε τη μονάδα με κλίση μικρότερη από 30° σε ένα σταθερό μέρος του αυτοκινήτου.
- Η μονάδα είναι σε λειτουργία παύσης/επαναφοράς/γρήγορης προώθησης.
- Οι ρυθμίσεις για τις εξόδους δεν έχουν πραγματοποιηθεί σωστά.
- Η ένταση ήχου είναι πολύ χαμηλή ή πολύ υψηλή.
- Είναι ενεργοποιημένη η λειτουργία σίγασης.
- Η μορφή δεν υποστηρίζεται.
 - Ελέγξτε αν η μορφή υποστηρίζεται από αυτήν τη μονάδα.
- Ενδέχεται να υπάρχουν ραδιοφωνικές παρεμβολές σε κοντινή απόσταση.
 - Μετακινηθείτε σε σημείο με καλή λήψη και συνδεθείτε ξανά.

Δέκτης αυτοκινήτου
XAV-AX4000/XAV-AX4050

Ο ήχος έχει παράσιτα.

- Κρατάτε τα καλώδια σε απόσταση μεταξύ τους.

Δέκτης αυτοκινήτου
XAV-AX4000/XAV-AX4050

Τα στοιχεία δεν αναπαράγονται.

- Συνδέστε ξανά τη συσκευή USB.
- Βεβαιωθείτε ότι υποστηρίζεται η συσκευή USB ή το αρχείο.
- Δεν υποστηρίζονται συσκευές USB που έχουν διαμορφωθεί με άλλα συστήματα αρχείων εκτός των FAT16, FAT32 ή exFAT.*

* Αυτή η μονάδα υποστηρίζει FAT16, FAT32 και exFAT, αλλά ορισμένες συσκευές USB ενδέχεται να μην υποστηρίζουν όλα αυτά τα συστήματα. Για λεπτομέρειες, ανατρέξτε στις οδηγίες λειτουργίας κάθε συσκευής USB ή επικοινωνήστε με τον κατασκευαστή.

Δέκτης αυτοκινήτου
XAV-AX4000/XAV-AX4050

Απαιτείται περισσότερος χρόνος για την αναπαραγωγή της συσκευής USB.

- Η συσκευή USB περιέχει αρχεία μεγάλου μεγέθους, πολλά αρχεία ή αρχεία με πολύπλοκη δομή δέντρου.

Δέκτης αυτοκινήτου
XAV-AX4000/XAV-AX4050

Δεν είναι δυνατή η αναπαραγωγή του smartphone που είναι συνδεδεμένο στη θύρα USB.

- Η σύνδεση USB είναι διαθέσιμη μόνο για τηλέφωνα Android και συσκευές USB στη λειτουργία MSC.
Κατά τη χρήση ενός smartphone που δεν είναι τηλέφωνο Android, δημιουργήστε μια σύνδεση BLUETOOTH.

Σχετικό θέμα

- Ζεύξη και σύνδεση με μια συσκευή Bluetooth®
- Σύνδεση με συζευγμένη συσκευή BLUETOOTH

Δέκτης αυτοκινήτου
XAV-AX4000/XAV-AX4050

Η άλλη συσκευή BLUETOOTH δεν μπορεί να εντοπίσει αυτήν τη μονάδα.

- Ρυθμίστε το στοιχείο [Bluetooth Signal] σε [On].
- Ανάλογα με το smartphone ή το κινητό τηλέφωνο, μπορεί να χρειαστεί να διαγράψετε αυτήν τη μονάδα από το ιστορικό των συνδεδεμένων smartphone ή κινητών τηλεφώνων και κατόπιν να επαναλάβετε τη διαδικασία ζεύξης.

Σχετικό θέμα

- Ζεύξη και σύνδεση με μια συσκευή Bluetooth®
- Σύνδεση με συζευγμένη συσκευή BLUETOOTH
- Device Connection

Δέκτης αυτοκινήτου
XAV-AX4000/XAV-AX4050

Δεν είναι δυνατή η σύνδεση.

- Ελέγξτε τις διαδικασίες ζεύξης και σύνδεσης στο εγχειρίδιο της άλλης συσκευής κ.λπ. και επαναλάβετε τη διαδικασία.

Δέκτης αυτοκινήτου
XAV-AX4000/XAV-AX4050

Δεν εμφανίζεται το όνομα της συσκευής που εντοπίστηκε.

- Ανάλογα με την κατάσταση της άλλης συσκευής, ενδέχεται να μην είναι δυνατή η λήψη του ονόματος.

Δέκτης αυτοκινήτου
XAV-AX4000/XAV-AX4050

Δεν ακούγεται ήχος κλήσης.

- Αυξήστε την ένταση ενώ λαμβάνετε μια κλήση.
- Για να ρυθμίσετε την ένταση του ήχου κλήσης, πατήστε το HOME, αγγίξτε το στοιχείο [Settings] και επιλέξτε [Ring Tone] από την επιλογή [Volume Settings] στην περιοχή [System].
- Τα ηχεία δεν έχουν συνδεθεί στη μονάδα.
 - Συνδέστε τα ηχεία στη μονάδα. Για να επιλέξετε τα ηχεία για τον ήχο κλήσης, πατήστε το HOME κατόπιν αγγίξτε το στοιχείο [Settings] και επιλέξτε [Optional Audio Output Channel] στην περιοχή [System].

Δέκτης αυτοκινήτου
XAV-AX4000/XAV-AX4050

Η ένταση της φωνής του συνομιλητή είναι χαμηλή.

- Αυξήστε την ένταση κατά τη διάρκεια μιας κλήσης.
- Για να ρυθμίσετε την ένταση της φωνής του ομιλητή, πατήστε το HOME, αγγίξτε το στοιχείο [Settings] και επιλέξτε [Phone Call] από την επιλογή [Volume Settings] στην περιοχή [System].

Δέκτης αυτοκινήτου
XAV-AX4000/XAV-AX4050

Ο συνομιλητής σας αναφέρει ότι η ένταση ήχου είναι πολύ χαμηλή ή πολύ υψηλή.

- Ρυθμίστε το επίπεδο [MIC Gain].

Σχετικό θέμα

- [Διαθέσιμες λειτουργίες κατά τη διάρκεια κλήσης](#)

Δέκτης αυτοκινήτου
XAV-AX4000/XAV-AX4050

Παρουσιάζεται ηχώ ή θόρυβος κατά τις τηλεφωνικές συνομιλίες.

- Χαμηλώστε την ένταση.
 - Αν υπάρχει άλλος δυνατός θόρυβος περιβάλλοντος εκτός του ήχου τηλεφωνικής κλήσης, δοκιμάστε να μειώσετε αυτόν τον θόρυβο.
 - Κλείστε το παράθυρο αν υπάρχει θόρυβος στον δρόμο.
 - Χαμηλώστε την ένταση του κλιματιστικού, αν το κλιματιστικό παράγει δυνατό θόρυβο.
-

Σχετικό θέμα

- [Διαθέσιμες λειτουργίες κατά τη διάρκεια κλήσης](#)

Δέκτης αυτοκινήτου
XAV-AX4000/XAV-AX4050

Η ποιότητα ήχου του τηλεφώνου είναι κακή.

- Η ποιότητα ήχου του τηλεφώνου εξαρτάται από τις συνθήκες λήψης του κινητού τηλεφώνου.
 - Μετακινήστε το αυτοκίνητό σας σε ένα σημείο στο οποίο το σήμα του κινητού τηλεφώνου μπορεί να βελτιωθεί αν η λήψη είναι κακή.

Δέκτης αυτοκινήτου
XAV-AX4000/XAV-AX4050

Η ένταση ήχου της συνδεδεμένης συσκευής BLUETOOTH ή των εφαρμογών είναι χαμηλή ή υψηλή.

- Το επίπεδο της έντασης ήχου θα διαφέρει ανάλογα με τη συσκευή BLUETOOTH ή τις εφαρμογές.
 - Μειώστε τις διαφορές στην ένταση ήχου μεταξύ της μονάδας και της συσκευής BLUETOOTH ή των εφαρμογών.

Δέκτης αυτοκινήτου
XAV-AX4000/XAV-AX4050

Ο ήχος διακόπτεται κατά τη ροή ήχου ή όταν η σύνδεση BLUETOOTH αποτυγχάνει.

- Μειώστε την απόσταση μεταξύ της μονάδας και της συσκευής BLUETOOTH.
- Αν η συσκευή BLUETOOTH είναι αποθηκευμένη σε μια θήκη η οποία προκαλεί διακοπές στο σήμα, αφαιρέστε τη συσκευή ήχου από τη θήκη κατά τη χρήση της συσκευής.
- Ορισμένες συσκευές BLUETOOTH ή άλλες συσκευές (π.χ. συσκευές ερασιτεχνικού ραδιοφώνου) οι οποίες εκπέμπουν ραδιοκύματα χρησιμοποιούνται σε κοντινή απόσταση.
 - Απενεργοποιήστε τις άλλες συσκευές.
 - Αυξήστε την απόσταση μεταξύ της μονάδας και άλλων συσκευών.
- Ο ήχος αναπαραγωγής διακόπτεται στιγμιαία, αν πραγματοποιηθεί σύνδεση μεταξύ αυτής της μονάδας και ενός κινητού τηλεφώνου. Δεν πρόκειται για δυσλειτουργία.

Δέκτης αυτοκινήτου
XAV-AX4000/XAV-AX4050

Δεν είναι δυνατός ο χειρισμός της συνδεδεμένης συσκευής BLUETOOTH κατά την πραγματοποίηση ροής ήχου.

-
- Ελέγξτε ότι η συνδεδεμένη συσκευή BLUETOOTH υποστηρίζει το προφίλ AVRCP.

Δέκτης αυτοκινήτου
XAV-AX4000/XAV-AX4050

Ορισμένες λειτουργίες δεν είναι διαθέσιμες.

- Ελέγξτε αν η συσκευή προς σύνδεση υποστηρίζει τις σχετικές λειτουργίες.
 - Επισκεφτείτε τον ιστότοπο υποστήριξης και ελέγξτε τη λίστα συμβατότητας.
-

Σχετικό θέμα

- [Ιστότοποι υποστήριξης πελατών](#)

Δέκτης αυτοκινήτου
XAV-AX4000/XAV-AX4050

Γίνεται ακούσια απάντηση κλήσης.

- Το τηλέφωνο προς σύνδεση έχει ρυθμιστεί ώστε να ξεκινά μια κλήση αυτόματα.
 - Η λειτουργία [Auto Answer] αυτής της μονάδας έχει οριστεί σε [On].
-

Σχετικό θέμα

- [Διαθέσιμες λειτουργίες κατά τη διάρκεια κλήσης](#)

Δέκτης αυτοκινήτου
XAV-AX4000/XAV-AX4050

Η ζεύξη απέτυχε λόγω λήξης χρονικού ορίου.

- Ανάλογα με τη συσκευή προς σύνδεση, το χρονικό όριο για τη ζεύξη ενδέχεται να είναι σύντομο. Δοκιμάστε να ολοκληρώσετε τη ζεύξη εντός του χρονικού ορίου.

Δέκτης αυτοκινήτου
XAV-AX4000/XAV-AX4050

Δεν είναι δυνατή η ζεύξη.

- Ενδέχεται να μην είναι δυνατή η ζεύξη της μονάδας με μια συσκευή BLUETOOTH με την οποία είχε συζευχθεί στο παρελθόν αφού η μονάδα αρχικοποιηθεί και αν οι πληροφορίες ζεύξης της μονάδας βρίσκονται στη συσκευή BLUETOOTH. Στην περίπτωση αυτή, διαγράψτε τις πληροφορίες ζεύξης της μονάδας από τη συσκευή BLUETOOTH και κατόπιν δημιουργήστε ξανά ζεύξη μεταξύ τους.

Δέκτης αυτοκινήτου
XAV-AX4000/XAV-AX4050

Δεν είναι δυνατός ο χειρισμός της λειτουργίας BLUETOOTH.

- Γυρίστε τη μίζα στη θέση OFF. Περιμένετε λίγο και κατόπιν γυρίστε τη μίζα στη θέση ACC.

Δέκτης αυτοκινήτου
XAV-AX4000/XAV-AX4050

Δεν εξάγεται ήχος από τα ηχεία του αυτοκινήτου κατά την κλήση handsfree.

- Αν ο ήχος εξάγεται από το κινητό τηλέφωνο, ρυθμίστε το κινητό τηλέφωνο ώστε να εξάγει τον ήχο από τα ηχεία του αυτοκινήτου.
- Ελέγξτε το επίπεδο έντασης ήχου των ηχείων του αυτοκινήτου.

Δέκτης αυτοκινήτου
XAV-AX4000/XAV-AX4050

Ένα κανάλι με ακατάλληλο περιεχόμενο δεν έχει αποκλειστεί παρόλο που έχει πραγματοποιηθεί ρύθμιση γονικού ελέγχου.

- Αν πραγματοποιήσετε συντονισμό σε ένα κανάλι με ακατάλληλο περιεχόμενο, θα εμφανιστεί μια οθόνη που θα ζητά τον κωδικό πρόσβασης. Μόλις εισαγάγετε τον κωδικό πρόσβασης, θα καταργήσετε τον γονικό έλεγχο για όλα τα κανάλια μέχρι να απενεργοποιηθεί η μονάδα ή να ενεργοποιήσετε ξανά τον γονικό έλεγχο. Ρυθμίστε ξανά το στοιχείο [Parental Control] σε [Locked] στην επιλογή SXM (●●●).

Σχετικό θέμα

- [Χρήση των λειτουργιών SXM](#)

Δέκτης αυτοκινήτου
XAV-AX4000/XAV-AX4050

Το εικονίδιο Apple CarPlay δεν εμφανίζεται στην οθόνη HOME.

- Το iPhone δεν είναι συμβατό με την εφαρμογή Apple CarPlay.
 - Ανατρέξτε στο εγχειρίδιο που παρέχεται με το iPhone ή επισκεφτείτε τον ιστότοπο Apple CarPlay.
- Αποσυνδέστε και επανασυνδέστε το iPhone.
- Βεβαιωθείτε ότι η ρύθμιση Wi-Fi του iPhone είναι [ON].
- Βεβαιωθείτε ότι η κεραία GPS (παρέχεται) είναι συνδεδεμένη.
- Βεβαιωθείτε ότι το iPhone είναι συνδεδεμένο με την επιλογή [Device Connection] στην περιοχή [Settings].
- Το Apple CarPlay ενδέχεται να μην είναι διαθέσιμο στη χώρα ή την περιοχή σας.
- Ελέγξτε τη ρύθμιση του Apple CarPlay στο iPhone.

Δέκτης αυτοκινήτου
XAV-AX4000/XAV-AX4050

Η ακρίβεια της τοποθεσίας δεν είναι καλή κατά τη χρήση των χαρτών με το Apple CarPlay.

- Ελέγξτε τη θέση στην οποία έχει εγκατασταθεί η κεραία GPS (παρέχεται). Ορισμένοι τύποι παρμπρίζ αποκλείουν τα δορυφορικά ραδιοκύματα GPS. Σε αυτήν την περίπτωση, εγκαταστήστε την κεραία GPS (παρέχεται) κοντά στο παράθυρο.
- Μην βιάζεστε την κεραία GPS (παρέχεται). Μπορεί να επηρεαστεί η ακρίβεια.
- Η κατάσταση διόρθωσης του εσωτερικού αισθητήρα μπορεί να είναι ανεπαρκής.
 - Αν μετακινήσετε το αυτοκίνητό σας σε μια τοποθεσία όπου δεν υπάρχουν εμπόδια που να αποκλείουν τη δορυφορική λήψη GPS, καθώς και αν στρίψετε αριστερά και δεξιά πολλές φορές, η απόδοση του εσωτερικού αισθητήρα μπορεί να βελτιωθεί.

Δέκτης αυτοκινήτου
XAV-AX4000/XAV-AX4050

Το εικονίδιο Android Auto δεν εμφανίζεται στην οθόνη HOME.

- Ελέγξτε το τηλέφωνο Android και ολοκληρώστε τη διαδικασία αρχικών ρυθμίσεων στο τηλέφωνο Android.
- Δεν έχει εγκατασταθεί η εφαρμογή Android Auto στο τηλέφωνο Android.
 - Κατεβάστε και εγκαταστήστε την εφαρμογή Android Auto ή κάντε ενημέρωση στην πιο πρόσφατη έκδοση της εφαρμογής στο τηλέφωνο Android.
 - Η εφαρμογή Android Auto είναι ενσωματωμένη σε τηλέφωνα με Android 10 ή νεότερη έκδοση. Δεν χρειάζεται να την κατεβάσετε. Αν χρειάζεστε πρόσβαση στην εφαρμογή, μπορείτε να τη βρείτε στο τηλέφωνό σας (Ρυθμίσεις/ Εφαρμογές). Το Android Auto δεν είναι διαθέσιμο σε συσκευές με Android (έκδοση Go).
- Το τηλέφωνο Android δεν είναι συμβατό με την εφαρμογή Android Auto.
 - Το τηλέφωνο Android σας πρέπει να υποστηρίζει το Android Auto. Ανατρέξτε στο εγχειρίδιο που παρέχεται με το τηλέφωνο Android ή επισκεφτείτε τον ιστότοπο Android Auto.
- Αποσυνδέστε και επανασυνδέστε το τηλέφωνο Android.
- Βεβαιωθείτε ότι το τηλέφωνο Android είναι συνδεδεμένο με την επιλογή [Device Connection] στην περιοχή [Settings].
- Το Android Auto ενδέχεται να μην είναι διαθέσιμο στη χώρα ή την περιοχή σας.

Δέκτης αυτοκινήτου
XAV-AX4000/XAV-AX4050

Η ακρίβεια της τοποθεσίας δεν είναι καλή κατά τη χρήση των χαρτών με το **Android Auto**.

- Ελέγξτε τη θέση στην οποία έχει εγκατασταθεί η κεραία GPS (παρέχεται). Ορισμένοι τύποι παρμπρίζ αποκλείουν τα δορυφορικά ραδιοκύματα GPS. Σε αυτήν την περίπτωση, εγκαταστήστε την κεραία GPS (παρέχεται) κοντά στο παράθυρο.
- Μην βιάστε την κεραία GPS (παρέχεται). Μπορεί να επηρεαστεί η ακρίβεια.
- Η κατάσταση διόρθωσης του εσωτερικού αισθητήρα μπορεί να είναι ανεπαρκής.
 - Αν μετακινήσετε το αυτοκίνητό σας σε μια τοποθεσία όπου δεν υπάρχουν εμπόδια που να αποκλείουν τη δορυφορική λήψη GPS, καθώς και αν στρίψετε αριστερά και δεξιά πολλές φορές, η απόδοση του εσωτερικού αισθητήρα μπορεί να βελτιωθεί.

Δέκτης αυτοκινήτου
XAV-AX4000/XAV-AX4050

iDataLink Maestro

Αν έχετε ερωτήσεις για τις λειτουργίες, τις ρυθμίσεις και τις συνδέσεις του iDataLink Maestro, επισκεφθείτε τον ιστότοπο:
<https://www.idatalinkmaestro.com/>

ή επικοινωνήστε εδώ:

Automotive Data Solutions Inc.

Email: maestrosupport@adsdata.ca

Τηλέφωνο: 1-866-427-2999

Δέκτης αυτοκινήτου
XAV-AX4000/XAV-AX4050

Γενικά

Cannot play selected content

- Δεν είναι δυνατή η αναπαραγωγή του περιεχομένου που έχει επιλεγεί τη συγκεκριμένη στιγμή ούτε η μετάβαση στο επόμενο.
 - Το περιεχόμενο δεν έχει υποστηριζόμενη μορφή αρχείου. Ελέγξτε τις υποστηριζόμενες μορφές αρχείου.

The device is not responding

- Η μονάδα δεν αναγνωρίζει τη συνδεδεμένη συσκευή USB.
 - Συνδέστε ξανά τη συσκευή USB.
 - Ελέγξτε εάν η συσκευή USB υποστηρίζεται από τη μονάδα.

No playable content

- Η συσκευή USB δεν περιέχει δεδομένα που μπορούν να αναπαραχθούν.
 - Φορτώστε τα υποστηριζόμενα δεδομένα/αρχεία στη συσκευή USB.

Overcurrent caution on USB

- Η συσκευή USB έχει υπερφορτωθεί.
 - Αποσυνδέστε τη συσκευή USB.
 - Η συσκευή USB παρουσιάζει σφάλμα ή έχει συνδεθεί μη υποστηριζόμενη συσκευή.

Connected USB device not supported

- Για λεπτομέρειες σχετικά με τη συμβατότητα της συσκευής USB, επισκεφτείτε τον ιστότοπο υποστήριξης.

USB hub not supported

- Δεν υποστηρίζονται διανομείς USB σε αυτήν τη μονάδα.

Σχετικό θέμα

- [Ιστότοποι υποστήριξης πελατών](#)

Δέκτης αυτοκινήτου
XAV-AX4000/XAV-AX4050

Δέκτης οχήματος SiriusXM Connect (XAV-AX4000(UC))

Channel Locked. Please Enter the Lock Code.

- Το κανάλι που ζητήσατε έχει κλειδωθεί από τη δυνατότητα Parental Control του ραδιοφώνου. Ανατρέξτε στην ενότητα "Ρύθμιση γονικού ελέγχου" για περισσότερες πληροφορίες σχετικά με τη δυνατότητα Parental Control και τον τρόπο πρόσβασης σε κανάλια που έχουν κλειδωθεί.

Channel Not Available

- Το κανάλι που ζητήσατε δεν είναι έγκυρο κανάλι SiriusXM ή το κανάλι που ακούγατε δεν είναι πλέον διαθέσιμο.
- Αυτό το μήνυμα μπορεί επίσης να εμφανιστεί για λίγο την πρώτη φορά που θα συνδέσετε έναν νέο δέκτη οχήματος SiriusXM Connect.
Επισκεφτείτε τον ιστότοπο www.siriusxm.com στις ΗΠΑ ή τον ιστότοπο www.siriusxm.ca στον Καναδά για πληροφορίες σχετικά με τα κανάλια SiriusXM.

Channel Not Subscribed. Call SiriusXM to Subscribe.

- Το κανάλι που ζητήσατε δεν περιλαμβάνεται στο συνδρομητικό πακέτο SiriusXM ή το κανάλι που ακούγατε δεν περιλαμβάνεται πλέον στο συνδρομητικό πακέτο SiriusXM.
Αν έχετε ερωτήσεις για το συνδρομητικό σας πακέτο ή αν θα θέλατε να αποκτήσετε συνδρομή σε αυτό το κανάλι, επικοινωνήστε με τη SiriusXM.
Στις ΗΠΑ μπορείτε να ενεργοποιήσετε τη συνδρομή ηλεκτρονικά ή καλώντας στην Υποστήριξη ακροατών του SiriusXM:
 - Επισκεφτείτε τον ιστότοπο www.siriusxm.com/activatenow
 - Καλέστε SiriusXM την Υποστήριξη ακροατών στο 1-866-635-2349

Για συνδρομές στον Καναδά επικοινωνήστε με τους εξής τρόπους:

- Επισκεφτείτε τον ιστότοπο www.siriusxm.ca/activate
- Καλέστε SiriusXM την Εξυπηρέτηση πελατών στο 1-888-539-7474

Check Antenna

- Το ραδιόφωνο εντόπισε ένα πρόβλημα με την κεραία SiriusXM.
- Το καλώδιο της κεραίας μπορεί να έχει αποσυνδεθεί ή να έχει υποστεί ζημιά.
 - Βεβαιωθείτε ότι το καλώδιο της κεραίας είναι συνδεδεμένο στον δέκτη οχήματος SiriusXM Connect.
 - Ελέγξτε το καλώδιο της κεραίας για φθορές και τσακίσεις.
 - Αντικαταστήστε την κεραία αν το καλώδιο έχει υποστεί ζημιά. Προϊόντα SiriusXM είναι διαθέσιμα στα καταστήματα που πωλούν ηχοσυστήματα αυτοκινήτων στην περιοχή σας ή online στον ιστότοπο <https://shop.siriusxm.com/all-parts/>

Check SXM Tuner

- Το ραδιόφωνο αντιμετωπίζει προβλήματα επικοινωνίας με τον δέκτη οχήματος SiriusXM Connect.
- Ο δέκτης ενδέχεται να έχει αποσυνδεθεί ή να έχει υποστεί βλάβη.
 - Βεβαιωθείτε ότι ο δέκτης SiriusXM Connect είναι καλά συνδεδεμένος με το ραδιόφωνο.

Incorrect Pass Code entered

- Η εισαγωγή κωδικού πρόσβασης απέτυχε.
 - Ελέγξτε ότι έχετε εισαγάγει τον κωδικό πρόσβασης σωστά.
 - Αν ξεχάσετε τον κωδικό πρόσβασης, εκτελέστε τη λειτουργία [SXM Reset] στην ενότητα [Application]. Λάβετε υπόψη ότι η εκτέλεση της λειτουργίας [SXM Reset] θα επαναφέρει όλες τις ρυθμίσεις SiriusXM και το αποθηκευμένο περιεχόμενο στον δέκτη οχήματος SiriusXM Connect.

No signal

- Ο δέκτης οχήματος SiriusXM αντιμετωπίζει πρόβλημα λήψης του δορυφορικού σήματος SiriusXM.
 - Επιβεβαιώστε ότι το όχημά σας είναι σε εξωτερικό χώρο και έχει οπτική επαφή με τον ουρανό.
 - Επιβεβαιώστε ότι η κεραία μαγνητικής τοποθέτησης SiriusXM είναι τοποθετημένη σε μια μεταλλική επιφάνεια στο εξωτερικό του οχήματος.
 - Απομακρύνετε τυχόν εμπόδια από την κεραία SiriusXM.
 - Ελέγξτε το καλώδιο της κεραίας για φθορές και τσακίσεις.
 - Συμβουλευτείτε το εγχειρίδιο εγκατάστασης του δέκτη οχήματος SiriusXM Connect για περισσότερες πληροφορίες σχετικά με την εγκατάσταση της κεραίας.
 - Αντικαταστήστε την κεραία αν το καλώδιο έχει υποστεί ζημιά. Προϊόντα SiriusXM είναι διαθέσιμα στα καταστήματα που πωλούν ηχοσυστήματα αυτοκινήτων στην περιοχή σας ή online στον ιστότοπο <https://shop.siriusxm.com/all-parts/>

Subscription Updated. Press Enter to Continue.

- Το ραδιόφωνο εντόπισε μια αλλαγή στην κατάσταση της συνδρομής SiriusXM.
 - Πατήστε το Enter για να κλείσετε το μήνυμα.
Αν έχετε ερωτήσεις για τη συνδρομή σας, επικοινωνήστε με τη SiriusXM.
Στις ΗΠΑ μπορείτε να ενεργοποιήσετε τη συνδρομή ηλεκτρονικά ή καλώντας SiriusXM την Υποστήριξη ακροατών:
Επισκεφτείτε τον ιστότοπο www.siriusxm.com/activatenow
Καλέστε SiriusXM την Υποστήριξη ακροατών στο 1-866-635-2349
Για συνδρομές στον Καναδά, επικοινωνήστε με τους εξής τρόπους:
Επισκεφτείτε τον ιστότοπο www.siriusxm.ca/activate
Καλέστε SiriusXM την Εξυπηρέτηση πελατών στο 1-888-539-7474

Σχετικό θέμα

- [Ρύθμιση γονικού ελέγχου](#)
- [Application](#)

Δέκτης αυτοκινήτου
XAV-AX4000/XAV-AX4050

Ραδιόφωνο DAB (XAV-AX4050(EUR))

No Station

- Δεν είναι δυνατή η λήψη του σήματος DAB.
 - Ενημερώστε τη λίστα σταθμών.
 - Ελέγξτε τη σύνδεση της κεραίας DAB (δεν παρέχεται).
 - Βεβαιωθείτε ότι το στοιχείο [Antenna Power] έχει ρυθμιστεί σε [On].

Receiving

- Η μονάδα περιμένει να λάβει έναν σταθμό DAB.
-

Σχετικό θέμα

- [Ακρόαση ραδιοφώνου DAB/DAB+](#)
- [Χρήση των λειτουργιών DAB](#)

Δέκτης αυτοκινήτου
XAV-AX4000/XAV-AX4050

Ιστοτόποι υποστήριξης πελατών

Μπορείτε να αποκτήσετε πρόσβαση στους ακόλουθους ιστοτόπους υποστήριξης πελατών, για να λάβετε πληροφορίες υποστήριξης για το σύστημά σας.

Για πελάτες στις ΗΠΑ/τον Καναδά/τη Λατινική Αμερική:

<https://www.sony.com/am/support>

Για πελάτες σε χώρες της Ευρώπης:

<https://www.sony.eu/support>

Για πελάτες σε άλλες χώρες/περιοχές:

<https://www.sony-asia.com/support>

Για πελάτες στις ΗΠΑ

Αν έχετε ερωτήσεις/προβλήματα σχετικά με αυτό το προϊόν, δοκιμάστε τα εξής:

1. Διαβάστε την ενότητα "Αντιμετώπιση προβλημάτων" στο παρόν έγγραφο Οδηγός βοήθειας.
2. Επικοινωνήστε μαζί μας (μόνο ΗΠΑ):
Καλέστε στο 1-800-222-7669
URL <https://www.SONY.com>

Για πελάτες σε χώρες της Ευρώπης

Δηλώστε τώρα το προϊόν σας online στον ιστοτόπο:

<https://www.sony.eu/mysony>

Δέκτης αυτοκινήτου
XAV-AX4000/XAV-AX4050

Πληροφορίες για την εφαρμογή "Support by Sony"

Αν εγκαταστήσετε την εφαρμογή "Support by Sony" στο smartphone, θα μπορείτε να λαμβάνετε εύκολα πληροφορίες ενημέρωσης λογισμικού.

Εφαρμογή "Support by Sony" - Βρείτε πληροφορίες και λάβετε ειδοποιήσεις για το προϊόν σας:



- ✓ Ειδήσεις και ειδοποιήσεις
- ✓ Ενημερώσεις λογισμικού
- ✓ Προγράμματα εκμάθησης
- ✓ Συμβουλές και κόλπα

<https://sony.net/SBS>

Επισκεφτείτε τον ιστότοπο της εφαρμογής "Support by Sony" στη διεύθυνση sony.net/SBS και προσθέστε στους σελιδοδείκτες το όνομα μοντέλου της μονάδας, "XAV-AX4000" ή "XAV-AX4050".