

Autojärjestelmän vastaanotin  
XAV-AX4000/XAV-AX4050



Käytä tätä opasta, jos kohtaat ongelmia tai jos sinulla on kysymyksiä.

Huomaa: joissakin maissa/alueilla myytävä laite voi poiketa yllä olevasta kuvasta.

## Aluksi

### Osat ja hallintalaitteet

[Päälaite ja kaukosäädin](#)

[Laitteen näytöt](#)

### [Alkuasetusten määrittäminen](#)

### Apple CarPlayn / Android Auton käyttö

[Apple CarPlay -palvelun langaton käyttö](#)

[Android Auto™ -palvelun langaton käyttö](#)

[Android Auto -sovelluksen käyttö USB-kaapelilla](#)

### BLUETOOTH-laitteen valmistelu

[Bluetooth®-laitteen pariliittäminen ja yhdistäminen](#)

[Yhteyden muodostaminen pariliitettävään BLUETOOTH-laitteeseen](#)

[Peruutuskameran käyttäminen](#)

Älypuhelimien liittäminen

[Apple CarPlay](#)

[Android Auto](#)

Radio

Radion kuuntelu

[Radion kuuntelu](#)

[Virittäminen](#)

[Radion asetustoimintojen käyttö](#)

SiriusXM-radion kuunteleminen (XAV-AX4000(UC))

[SiriusXM-radion kuuntelu](#)

[SiriusXM:n kanavien virittäminen](#)

[Kanavan virittäminen syöttämällä sen kanavanumero](#)

[Kanavan virittäminen TuneScan™-toiminnolla](#)

[Kanavan virittäminen kanavaluettelosta tai kategorialuettelosta](#)

[Lapsilukon asettaminen](#)

[SXM-asetustoimintojen käyttö](#)

DAB/DAB+-radion kuunteleminen (XAV-AX4050(EUR))

[DAB/DAB+-radion kuuntelu](#)

[DAB-asetustoimintojen käyttö](#)

Toisto

Toistaminen USB-laitteelta

[Toistaminen USB-laitteelta](#)

[Uusintatoisto ja satunnaistoisto](#)

[Tiedoston etsiminen luettelonäytöstä](#)

[Muut asetukset toiston aikana](#)

Toistaminen BLUETOOTH-laitteelta

[Toistaminen BLUETOOTH-laitteelta](#)

## Handsfree-puhelut

[Matkapuhelimen valmistelu](#)

[Puhelun vastaanottaminen](#)

[Puhelun soittaminen](#)

[Puhelun aikana saatavilla olevat toiminnot](#)

## iDataLink Maestro (XAV-AX4000(UC))

[iDataLink Maestro -moduulin valmistelu](#)

[iDataLink Maestro -moduulin käyttö](#)

## Asetukset

[Perusasetusten määrittäminen](#)

[Device Connection](#)

[Sound](#)

[Customize](#)

[Application](#)

[System](#)

## Lisätietoja

[Esittelytilan peruuttaminen](#)

[Sovellusten lajittelu sovellusalueella \(Suosikki\)](#)

[Ohjelmiston päivitys](#)

[Turvallisuusohjeita](#)

[Tuetut USB-toiston muodot](#)

[Tietoja iPhone](#)

[Lisenssiä koskeva huomautus](#)

[Huolto](#)

[Tekniset tiedot](#)

[Tekijänoikeudet](#)

## Vianmääritys

## Vianmääritys

---

### Yleistä

— [Ei piippausääntä.](#)

— [Sulake on palanut. / Laitteesta kuuluu ääni, kun virtalukon asentoa vaihdetaan.](#)

— [Näyttö katoaa näytöstä. / Näyttö ei näy näytössä.](#)

— [Valikkokohteita ei voi valita.](#)

— [Yksikköä ei voi käyttää.](#)

---

### Kosketusnäyttö

— [Kosketusnäyttö ei reagoi kosketukseesi oikein.](#)

— [Monikosketusta ei tunnisteta.](#)

---

### Laitteen liitäntä

— [Loppuliite, kuten "-2", "-3", ..., näkyy laitteen nimen jälkeen kohdassa \[Device Connection\].](#)

---

### Radio

— [Radiovastaanotto on huono. / Staattista kohinaa esiintyy.](#)

— [Asemia ei voida vastaanottaa. \(XAV-AX4000\(E\)/XAV-AX4000\(E17\)/XAV-AX4000\(IN\)/XAV-AX4050\(EUR\)\).](#)

---

### DAB/DAB+-radio (XAV-AX4050(EUR))

— [Asemia ei voida vastaanottaa.](#)

— [Ei FM RDS -liikennetiedotuksia.](#)

---

### Kuva

— [Kuvaa ei näy tai kuvassa on häiriöitä.](#)

---

### Ääni

— [Ääntä ei kuulu, ääni katkeilee tai säröilee.](#)

— [Ääni on meluisa.](#)

---

### USB-toisto

— [Kohteita ei voi toistaa.](#)

— [USB-laitteen toiston aloittamisessa kestää pitkään.](#)

— [USB-liitäntään liitettyä älypuhelinlaite ei voida toistaa.](#)

---

### BLUETOOTH

— [Toinen BLUETOOTH-laite ei havaitse tätä laitetta.](#)

---

- [Yhteyttä ei voida muodostaa.](#)
- [Havaitun laitteen nimi ei tule näkyviin.](#)
- [Ei soittoaäntä.](#)
- [Puhujan ääni on hiljainen.](#)
- [Toinen osapuoli sanoo, että äänenvoimakkuus on liian alhainen tai korkea.](#)
- [Puheluiden aikana kuuluu kaikua tai kohinaa.](#)
- [Puhelimen äänenlaatu on heikko.](#)
- [Yhdistetyn BLUETOOTH-laitteen tai sovelluksien äänenvoimakkuus on alhainen tai korkea.](#)
- [Ääni katkeilee suoratoiston aikana tai BLUETOOTH-yhteys katkeaa.](#)
- [Yhdistettyä BLUETOOTH-laitetta ei voida ohjata äänen suoratoiston aikana.](#)
- [Jotkut toiminnot eivät toimi.](#)
- [Järjestelmä vastaanottaa puhelun tahattomasti.](#)
- [Pariliitos epäonnistui aikakatkaisun vuoksi.](#)
- [Pariliittäminen ei onnistu.](#)
- [BLUETOOTH-toimintoa ei voi käyttää.](#)
- [Auton kaiuttimista ei kuulu ääntä handsfree-puhelun aikana.](#)

#### SiriusXM Connect Vehicle -viritin (XAV-AX4000(UC))

- [Aikuisten kanavaa ei ole estetty, vaikka lapsilukkoasetus on tehty.](#)

#### Apple CarPlay

- [Apple CarPlay -kuvake ei tule näkyviin HOME-näytölle.](#)
- [Paikannuksen tarkkuus ei ole hyvä, kun karttoja käytetään Apple CarPlay -palvelulla.](#)

#### Android Auto

- [Android Auto -kuvake ei tule näkyviin HOME-näytölle.](#)
- [Paikannuksen tarkkuus ei ole hyvä, kun karttoja käytetään Android Auto -palvelulla.](#)

#### iDataLink Maestro (XAV-AX4000(UC))

- [iDataLink Maestro](#)

#### Viestit

- [Yleistä](#)
- [SiriusXM Connect Vehicle -viritin \(XAV-AX4000\(UC\)\)](#)

[DAB-radio \(XAV-AX4050\(EUR\)\)](#)

Asiakaspalvelusivustot

[Asiakastukisivustot](#)

[Tietoja "Support by Sony" -sovelluksesta](#)

5-035-406-11(6) Copyright 2022 Sony Corporation

Autojärjestelmän vastaanotin  
XAV-AX4000/XAV-AX4050

## Päälaite ja kaukosäädin

### Päälaite

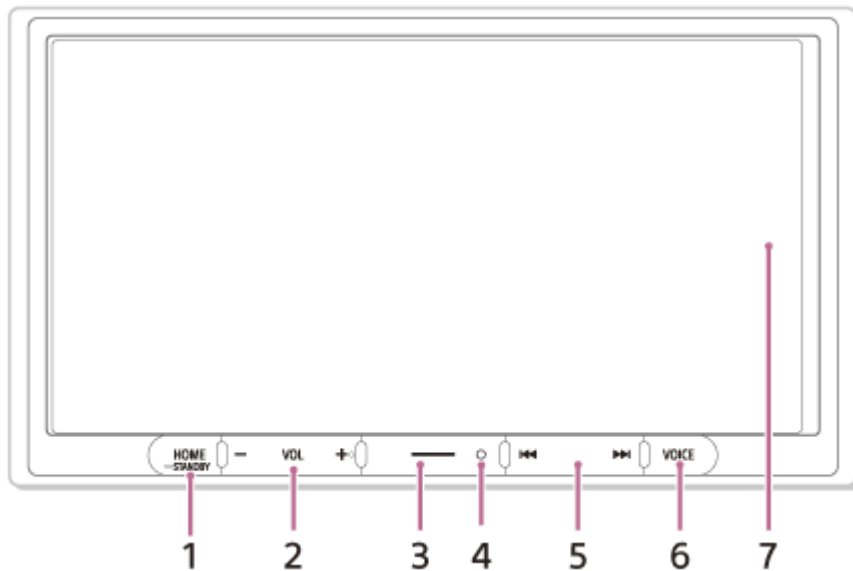

Painikkeessa VOL (äänenvoimakkuus) + on kohopiste.

### RM-X400 -kaukosäädin (XAV-AX4000(E)/XAV-AX4000(E17)/XAV-AX4000(IN))

Kaukosäätimellä voidaan käyttää äänisäätimiä. Käytä valikkotoiminnoille kosketusnäyttöä.

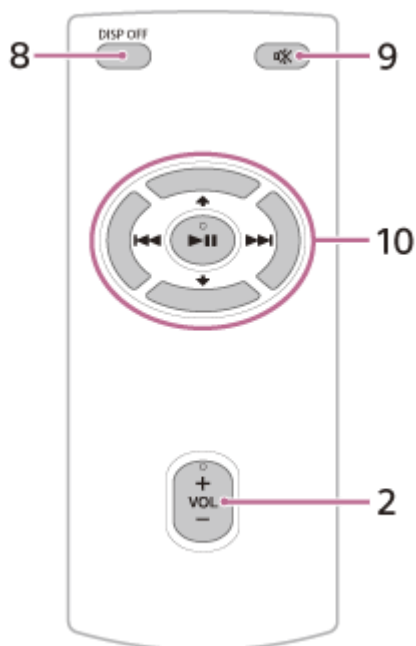

Painikkeissa VOL (äänenvoimakkuus) +/- ►|| (toisto/tauko) on kohopiste.

### Huomautus

- Edellä olevan kuvan painikkeita ↑ / ↓ (ylös/alas) ei tueta.

Irrota eristekalvo ennen käyttöä.

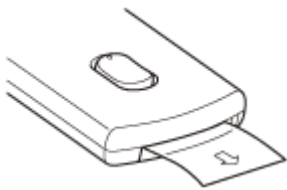

### Vihje

- Malliin XAV-AX4000(UC) on saatavilla RM-X400-kaukosäädin verkosta osoitteesta <https://encompass.com>.

#### 1. HOME

Näyttää HOME -näytön.

##### ● STANDBY

Sammuta laite painamalla yhtäjaksoisesti.

Käynnistä laite uudelleen painamalla vähintään 10 sekunnin ajan.

#### 2. VOL (äänenvoimakkuus) +/-

#### 3. Mukautettu

Rekisteröi toiminnot (Mute, Disp. Off (näyttö pois), Source Change).

Rekisteröi valitsemalla [Settings] → [Customize] → [Custom Button].

#### 4. Kaukosäätimen vastaanotin

#### 5. ◀◀ / ▶▶ (edellinen/seuraava)

Toimii eri tavalla valitun lähteen mukaan:

[Radio]: valitse esiasetettu asema.

[SiriusXM]: valitse esiasetettu kanava. (XAV-AX4000(UC))

[DAB+]: valitse esiasetettu asema. (XAV-AX4050(EUR))

[USB]: siirry edelliseen/seuraavaan sisältöön.

[Bluetooth Audio]: siirry edelliseen/seuraavaan sisältöön.

[Apple CarPlay]/[Android Auto]: siirry edelliseen/seuraavaan sisältöön.

Pida painettuna:

[Radio]: aseman virittämiseksi automaattisesti (SEEK+/SEEK-).

[DAB+]: valitse asema asemaluettelosta. (XAV-AX4050(EUR))

[USB]: pikasiirto taakse/eteen.

[Bluetooth Audio]: pikasiirto taakse/eteen.

#### 6. VOICE

Aktivoi äänikomentotoiminnon Apple CarPlay- ja Android Auto -toimintoa varten.

#### 7. Näyttö/kosketusnäyttö

#### 8. DISP OFF (näyttö pois päältä)

Sammuttaa näytön.

Kytke takaisin päälle painamalla uudelleen.

#### 9. 🔇 (mykistä)

Mykistää äänen. Peruuta painamalla uudelleen.

#### 10. ▶▶ (toisto/tauko)

##### ◀◀ / ▶▶ (edellinen/seuraava)

Toimii eri tavalla valitun lähteen mukaan:

[Radio]: valitse esiasetettu asema.

[SiriusXM]: valitse esiasetettu kanava. (XAV-AX4000(UC))

[DAB+]: valitse esiasetettu asema. (XAV-AX4050(EUR))

[USB]: siirry edelliseen/seuraavaan sisältöön.

[Bluetooth Audio]: siirry edelliseen/seuraavaan sisältöön.



[Apple CarPlay]/[Android Auto]: siirry edelliseen/seuraavaan sisältöön.

Paina yhtäjaksoisesti:

[Radio]: viritä asema automaattisesti (SEEK+/SEEK-).

[DAB+]: valitse asema asemaluettelosta. (XAV-AX4050(EUR))

[USB]: pikasiirto taakse/eteen.

[Bluetooth Audio]: pikasiirto taakse/eteen. Toiminnot vaihtelevat BLUETOOTH-laitteesta riippuen.

---

## Aiheeseen liittyvää

- [Laitteen näytöt](#)

5-035-406-11(6) Copyright 2022 Sony Corporation

## Laitteen näytöt

### Toistonäyttö:

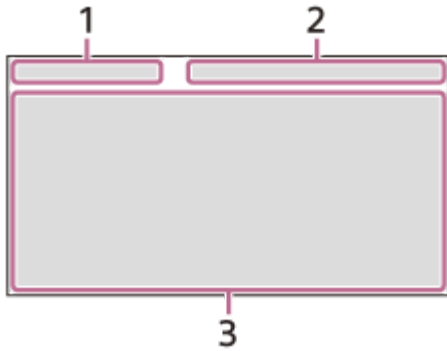

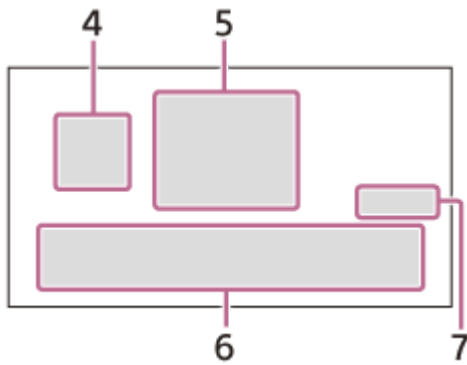

### HOME1-näyttö:



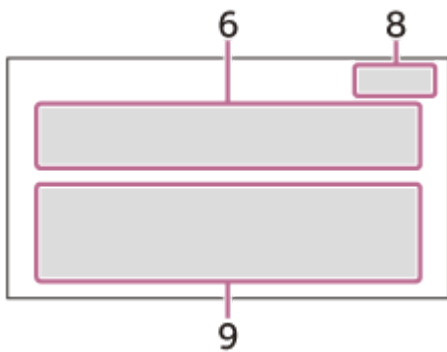



### HOME2-näyttö:



### 1. Tilan ilmaisu (vasen puoli)

| Näytön kuvake   | Lisätietoja  |
|---|--|
| <br>(takaisin) | Palaa edelliseen näyttöön.   |
| <br>(luettelo) | Avaa luettelon. Käytettävissä olevat luettelot vaihtelevat lähteen mukaan. |

### 2. Tilan ilmaisu (oikea puoli)

| Näytön kuvake  | Lisätietoja  |
|--|--|
| Kello  | Näyttää ajan, joka on asetettu päivämäärä-/aika-asetuksissa.                       |
| <br>(mykistä)   | Syttyy, kun ääni mykistetään.  |
| <br>(asetukset) | Avaa lähteen asetussivun. Käytettävissä olevat kohteet vaihtelevat lähteen mukaan. |
| <br>(laite)     | Näyttää laitteeseen yhdistettävän laitteen nimen.                                  |
| <br>(antenni)   | Ilmaisee liitetyn matkapuhelimen signaalivoimakkuuden.                             |
| <br>(akku)      | Ilmaisee liitetyn matkapuhelimen jäljellä olevan akkukeston.                       |

### 3. Sovelluskohtainen alue

Näyttää toiston ohjaimet/merkkivalot tai ilmaisee laitteen tilan. Näytettävät kohteet vaihtelevat lähteen mukaan.

### 4. (Apple CarPlay)/ (Android Auto)

Näyttää, kun Apple CarPlay/Android Auto yhdistetään.

### 5. Kello

Näyttää päivämäärän ja ajan, jotka on asetettu päivämäärä-/aika-asetuksissa.

### 6. Sovellusalue (Suosikki)

Enintään 5 sovellusta voidaan asettaa. Sovelluksia voidaan vaihtaa. Voit asettaa suosikkisovelluksesi.

### 7. All Apps

Avaa HOME2-näytön.

### 8. Close







Palaa HOME1-näyttöön.











### 9. Sovellusalue

Näyttää kaikki sovellukset suosikkisovelluksia lukuun ottamatta.

### Sovelluskuvakkeiden luettelo

XAV-AX4000(UC):

| Näytön kuvake   | Nimi          |
|---|---------------|
|  | Android Auto  |
|  | Apple CarPlay |
|  | Radio         |
|  | SiriusXM      |
|  | Bluetooth     |
|  | RearCam       |
|  | Settings      |









| Näytön kuvake   | Nimi                   |
|---|------------------------|
|  | USB                    |
|  | Devices                |
|  | Phone                  |
|  | Gauges *1*2            |
|  | Park Assist *1*2       |
|  | Vehicle Info *1*2      |
|  | Climate *1*2           |
|  | Satelliittiradio*1*2*3 |
|  | Bluetooth Audio*1*2*3  |
|  | Mediasoitin*1*2*3      |

\*1 Kun iDataLink Maestro -moduuli (ei sisälly toimitukseen) yhdistetään, kuvake näytetään.

\*2 Käytettävissä olevat toiminnot vaihtelevat autotyypin mukaan.

\*3 Näyttöjen nimet vaihtelevat autotyypin mukaan.







XAV-AX4000(E)/XAV-AX4000(E17)/XAV-AX4000(IN):

| Näytön kuvake   | Nimi           |
|---|----------------|
|  | Android Auto*  |
|  | Apple CarPlay* |
|  | Radio          |
|  | Bluetooth      |
|  | USB            |
|  | Phone          |
|  | Settings       |
|  | RearCam        |
|  | Devices        |

\* Se ei ehkä ole käytettävissä omassa maassasi tai omalla alueellasi.

XAV-AX4050(EUR):

| Näytön kuvake   | Nimi          |
|---|---------------|
|  | Android Auto  |
|  | Apple CarPlay |
|  | Radio         |

| Näytön kuvake   | Nimi      |
|---|-----------|
|  | DAB+      |
|  | Bluetooth |
|  | Phone     |
|  | Settings  |
|  | USB       |
|  | RearCam   |
|  | Devices   |

---

### Aiheeseen liittyvää

- [System](#)
- [Sovellusten lajittelu sovellusalueella \(Suosikki\)](#)

5-035-406-11(6) Copyright 2022 Sony Corporation

Autojärjestelmän vastaanotin  
XAV-AX4000/XAV-AX4050

## Alkuasetusten määrittäminen

Sinun on määritettävä alkuasetukset ennen laitteen ensimmäistä käyttökertaa sekä auton akun vaihtamisen tai liitäntöjen muuttamisen jälkeen.

Jos alkuasetusnäyttö ei avaudu, kun käynnistät laitteen, alusta laite ja palauta sen tehdasasetukset.

**1 Kosketa [Language] ja aseta näyttökieli.**

Palaa edelliseen näyttöön koskettamalla  (takaisin).

**2 Valitse [Off] ja poista esittelytila käytöstä koskettamalla toistuvasti [Demo Mode].**

**3 Kosketa [Set Date/Time] ja aseta sitten päivämäärä ja kellonaika.**

Palaa edelliseen näyttöön koskettamalla  (takaisin).  
XAV-AX4000(UC): siirry vaiheeseen 5.

**4 Kosketa [Radio Tuning Steps], aseta sitten radiotaajuus vastaanottoalueen mukaan. (XAV-AX4000(E)/XAV-AX4000(E17)/XAV-AX4000(IN)/XAV-AX4050(EUR))**

**5 Kosketa [OK].**

Käynnistysvaroitusta tulee näyttöön.

**6 Lue käynnistysvaroitusta ja kosketa [Close], jos hyväksyt kaikki ehdot.**

Asetustyö on valmis.

Tämä asetus voidaan määrittää tarkemmin asetusvalikossa.

### Aiheeseen liittyvää

- [Device Connection](#)
- [Sound](#)
- [Customize](#)
- [Application](#)
- [System](#)

Autojärjestelmän vastaanotin  
XAV-AX4000/XAV-AX4050

## Apple CarPlay -palvelun langaton käyttö

Kun käytät Apple CarPlay -palvelua ensimmäisen kerran, laite on rekisteröitävä (pariliitettävä). Tämän laitteen ja iPhone-puhelimen pariliittäminen mahdollistaa sen, että laitteet tunnistavat toisensa.



### Huomautus

- Varmista, että GPS-antenni (sisältyy toimitukseen) on yhdistetty.

**1** Sijoita iPhone-puhelimesi 1 m etäisyydelle tästä laitteesta.

**2** Paina HOME ja kosketa sitten [Settings].

Jos kohtaa [Settings] ei ole asetettu suosikkialueella, kosketa [All Apps], jolloin HOME2-näyttö avautuu. Valitse sitten [Settings].

#### Vihje

- Voit myös koskettaa [Devices], jolloin [Device Connection] -näyttö avautuu.

**3** Kosketa [Device Connection].

**4** Kosketa [+Add New Device].

**5** Käytä iPhone-puhelintasi [Add New Device] -näytön viestin mukaan.

Kun asetat BLUETOOTH-asetuksen, Wi-Fi-asetuksen ja Apple CarPlay -moduulin iPhone-puhelimessasi tilaan [ON], valitse "XAV-AX4000" iPhone-puhelimesi asetustenäkymässä ja jatka sitten pariliitosvaiheisiin.

**6** [Pairing Request] tulee näkyviin laitteessa.

Vahvista [Passkey:].

Sama 6-numeroinen salasana näkyy iPhone-puhelimessasi ja laitteessa.

**7** Kosketa [Pair] ja kosketa sitten [Apple CarPlay].

### Huomautus

- Kun yksikkö pariliitetään iPhoneen kanssa BLUETOOTH-yhteydellä, yksikkö ei pyydä antamaan 6-numeroista salasanaa. Jos sinua pyydetään antamaan salasana iPhoneen pariliitoksen muodostamisen aikana, kyseessä voi olla salasanaapetos, jonka takana on haitallinen kolmas osapuoli, joka kaappaa iPhoneen ja yksikön välisen viestinnän.

Suosittelimme, että kiinnität huomiota autosi läheisyyteen ja varmistat, ettei ympärilläsi ole epäluotettavia kolmansia osapuolia, ennen kuin aloitat pariitoksen muodostuksen uudelleen.

- Laite voidaan yhdistää vain yhteen iPhone-laitteeseen kerrallaan.
- Jos haluat katkaista BLUETOOTH-yhteyden, voit tehdä sen joko laitteesta tai iPhone-puhelimestasi.
- Kun käytät Apple CarPlay -palvelua, BLUETOOTH-yhteyttä ei voida muodostaa. BLUETOOTH-pariitus on mahdollinen.
- Apple CarPlay ei ehkä ole käytettävissä omassa maassasi tai omalla alueellasi.

---

### Aiheeseen liittyvää

- [Apple CarPlay](#)
- [Device Connection](#)

5-035-406-11(6) Copyright 2022 Sony Corporation



Autojärjestelmän vastaanotin  
XAV-AX4000/XAV-AX4050

## Android Auto™ -palvelun langaton käyttö

Kun käytät Android Auto -palvelua ensimmäisen kerran, laite on rekisteröitävä (pariliitettävä). Tämän laitteen ja Android Auto -yhteensopivan Android™-puhelimien pariliittäminen mahdollistaa sen, että laitteet tunnistavat toisensa.



**1 Sijoita Android-puhelimesi 1 m etäisyydelle tästä laitteesta.**

**2 Paina HOME ja kosketa sitten [Settings].**

Jos kohtaa [Settings] ei ole asetettu suosikkialueella, kosketa [All Apps], jolloin HOME2-näyttö avautuu. Valitse sitten [Settings].

### Vihje

- Voit myös koskettaa [Devices], jolloin [Device Connection] -näyttö avautuu.

**3 Kosketa [Device Connection].**

**4 Kosketa [+Add New Device].**

**5 Käytä Android-puhelintasi [Add New Device] -näytön viestin mukaan.**

Kun asetat BLUETOOTH-asetuksen, Wi-Fi-asetuksen ja Android Auto -sovelluksen Android-puhelimessasi tilaan [ON], valitse "XAV-AX4000" Android-puhelimesi asetusnäytössä ja jatka sitten pariliitospaiheisiin.

**6 [Pairing Request] tulee näkyviin laitteessa.**

Vahvista [Passkey:].

Sama 6-numeroinen salasana näkyy Android-puhelimessasi ja laitteessa.

**7 Kosketa [Pair] ja kosketa sitten [Start].**

### Huomautus

- Kun yksikkö pariliitetään Android-puhelimen kanssa BLUETOOTH-yhteydellä, yksikkö ei pyydä antamaan 6-numeroista salasanaa.  
Jos sinua pyydetään antamaan salasana Android-puhelimessasi pariliitoksen muodostamisen aikana, kyseessä voi olla salasanaapetos, jonka takana on haitallinen kolmas osapuoli, joka kaappaa Android-puhelimesi ja yksikön välisen viestinnän. Suosittelemme, että kiinnität huomiota autosi läheisyyteen ja varmistat, ettei ympärilläsi ole epäluotettavia kolmansia osapuolia, ennen kuin aloitat pariliitoksen muodostuksen uudelleen.
- Laite voidaan yhdistää vain yhteen Android-puhelimeen kerrallaan.

- Jos haluat katkaista BLUETOOTH-yhteyden, voit tehdä sen joko laitteesta tai Android-puhelimestasi.
- Kun käytät Android Auto -palvelua, BLUETOOTH-yhteyttä ei voida muodostaa. BLUETOOTH-pariliitos on mahdollinen.
- Android Auto ei ehkä ole käytettävissä omassa maassasi tai omalla alueellasi.

---

### Aiheeseen liittyvää

- [Android Auto](#)
- [Device Connection](#)

5-035-406-11(6) Copyright 2022 Sony Corporation

Autojärjestelmän vastaanotin  
XAV-AX4000/XAV-AX4050

## Android Auto -sovelluksen käyttö USB-kaapelilla

Kun Android Auto -sovellusta käytetään USB-kaapelilla, liitä Android Auto -yhteensopiva Android-puhelinlaitteeseen USB-kaapelilla.

### 1 Liitä Android-puhelimesi USB-liitäntään.

#### Huomautus

- Kun käytät Android Auto -palvelua, BLUETOOTH-yhteyttä ei voida muodostaa. BLUETOOTH-pariliitos on mahdollinen.
- Android Auto ei ehkä ole käytettävissä omassa maassasi tai omalla alueellasi.

#### Aiheeseen liittyvää

- [Android Auto](#)

Autojärjestelmän vastaanotin  
XAV-AX4000/XAV-AX4050

## Bluetooth®-laitteen pariliittäminen ja yhdistäminen

Voit kuunnella musiikkia tai soittaa handsfree-puheluja riippuen yhdistetystä, BLUETOOTH-yhteensopivasta laitteesta, kuten älypuhelimista, matkapuhelimista tai audiolaitteista (jäljempänä "BLUETOOTH-laite", ellei toisin ole määritetty). Katso lisätietoja yhdistämisestä BLUETOOTH-laitteen mukana toimitetusta käyttöoppaasta. Pienennä tämän laitteen äänenvoimakkuutta, ennen kuin yhdistät BLUETOOTH-laitteen; muussa tapauksessa ääni voi olla voimakas.

Kun yhdistät BLUETOOTH-laitetta ensimmäisen kerran, järjestelmä edellyttää molempien laitteiden keskinäistä rekisteröintiä (pariliittämistä). Tämän laitteen pariliittäminen muihin BLUETOOTH-laitteisiin mahdollistaa sen, että laitteet tunnistavat toisensa.



**1** Sijoita BLUETOOTH-laite 1 m etäisyydelle tästä laitteesta.

**2** Paina HOME ja kosketa sitten [Settings].

Jos kohtaa [Settings] ei ole asetettu suosikkialueella, kosketa [All Apps], jolloin HOME2-näyttö avautuu. Valitse sitten [Settings].

### Vihje

- Voit myös koskettaa [Devices], jolloin [Device Connection] avautuu.

**3** Kosketa [Device Connection].

**4** Kosketa [+Add New Device].

**5** Käytä BLUETOOTH-laitetta sen viestin mukaan [Add New Device] -näytössä.

Kun asetat BLUETOOTH-asetuksen BLUETOOTH-laitteessa tilaan [ON], valitse "XAV-AX4000" BLUETOOTH-laitteen asetusnäytössä ja jatka sitten pariliitospvaiheisiin.

**6** [Pairing Request] tulee näkyviin laitteessa.

Vahvista [Passkey:].

Sama 6-numeroinen salasana näkyy BLUETOOTH-laitteessasi ja laitteessa.

**7** Kosketa [Pair].

### Huomautus

- Kun yksikkö pariliitetään BLUETOOTH-laitteen kanssa BLUETOOTH-yhteydellä, laite ei pyydä antamaan 6-numeroista salasanaa.

Jos sinua pyydetään antamaan salasana BLUETOOTH-laitteessasi pariliitoksen muodostamisen aikana, kyseessä voi olla salasanaapetos, jonka takana on haitallinen kolmas osapuoli, joka kaappaa BLUETOOTH-laitteesi ja yksikön välisen viestinnän. Suosittelemme, että kiinnität huomiota autosi läheisyyteen ja varmistat, ettei ympärilläsi ole epäluotettavia kolmansia osapuolia, ennen kuin aloitat pariliitoksen muodostuksen uudelleen.

- Laite voidaan yhdistää vain yhteen BLUETOOTH-laitteeseen kerrallaan.
- Jos haluat katkaista BLUETOOTH-yhteyden, voit tehdä sen joko laitteesta tai BLUETOOTH-laitteesta.
- BLUETOOTH-yhteys ei ole mahdollinen, kun Apple CarPlay tai Android Auto on käynnissä. BLUETOOTH-pariliitos on mahdollinen [Device Connection]- tai [Add New Device] -näytössä.

---

## Aiheeseen liittyvää

- [Device Connection](#)

5-035-406-11(6) Copyright 2022 Sony Corporation

Autojärjestelmän vastaanotin  
XAV-AX4000/XAV-AX4050

## Yhteyden muodostaminen pariliitettyyn BLUETOOTH-laitteeseen

Pariliitetyn BLUETOOTH-laitteen käyttö edellyttää yhteyden muodostamista tämän laitteen kanssa. Jotkut pariliitetyt BLUETOOTH-laitteet muodostavat yhteyden automaattisesti.



Aktivoi BLUETOOTH-toiminto BLUETOOTH-laitteessa.

### 1 Paina HOME ja kosketa sitten [Settings].

Jos kohtaa [Settings] ei ole asetettu suosikkialueella, kosketa [All Apps], jolloin HOME2-näyttö avautuu. Valitse sitten [Settings].

### 2 Kosketa [Device Connection].

Pariliitettyjen BLUETOOTH-laitteiden luettelo tulee näkyviin. Valitse BLUETOOTH-laite.

## Yhteyden muodostaminen BLUETOOTH-laitteesta

Kun asetat BLUETOOTH-asetuksen BLUETOOTH-laitteessa tilaan [ON], valitse "XAV-AX4000" BLUETOOTH-laitteen asetusnäytössä. Yhteys muodostetaan automaattisesti.

## Yhteyden muodostaminen viimeksi yhdistettyyn BLUETOOTH-laitteeseen tästä laitteesta

Kun sytytysvirta kytketään päälle BLUETOOTH-signaalin ollessa aktiivinen, laite etsii viimeksi yhdistetyn BLUETOOTH-laitteen ja muodostaa yhteyden automaattisesti.

## Äänen kaappaaminen handsfree-puhelun aikana

Asenna mikrofoni (sisältyy toimitukseen).

### Mikrofonin asennus (sisältyy toimitukseen)

Liitä mikrofoni (sisältyy toimitukseen) MIC IN -liittimeen. Katso lisätietoja kohdasta "Käyttöohjeet" (sisältyy toimitukseen).



Aseta yhdistetty mikrofoni autoon.

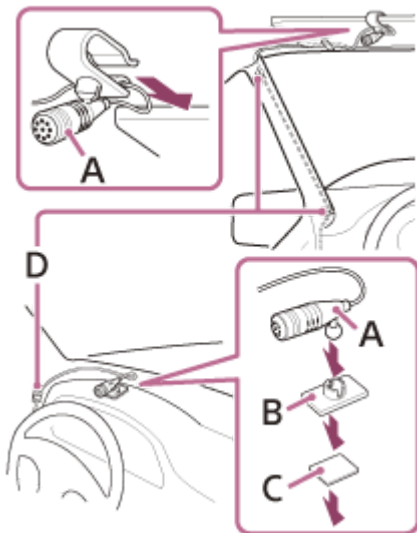

- A. Mikrofoni (sisältyy toimitukseen)
- B. Litteä alusta (sisältyy toimitukseen)
- C. Kaksipuolinen teippi (sisältyy toimitukseen)
- D. Klipsi (ei sisälly toimitukseen)

5-035-406-11(6) Copyright 2022 Sony Corporation

Autojärjestelmän vastaanotin  
XAV-AX4000/XAV-AX4050

## Peruutuskameran käyttäminen

Näytä lisävarusteena saatavien kameroiden kuva liittämällä kamerat.

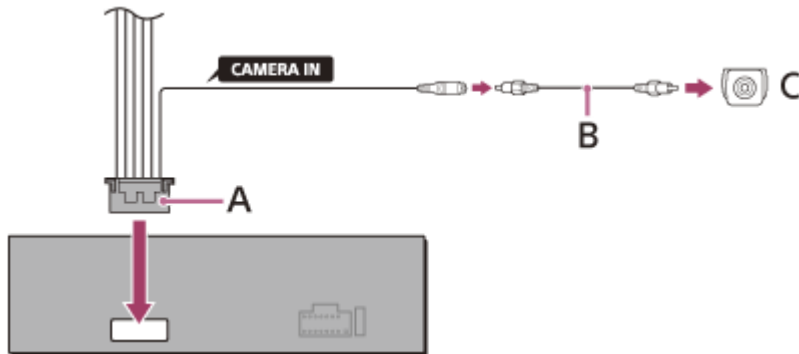

- A. Liitäntäkaapelit (audio/kamera) (sisältyy toimitukseen)
- B. RCA-johto (ei sisälly toimitukseen)
- C. Peruutuskamera (ei sisälly toimitukseen)

## Peruutuskameran kuvan näyttäminen

Liitä lisävarusteena saatava peruutuskamera REAR CAMERA IN -kaapeliin ja liitä REVERSE IN -johto auton takavalon johdon 12 V virtaliittimeen peruutuskameran kuvan näyttämiseksi, kun ajoneuvosi takavalot palavat (tai vaihdevipu asetetaan R (peruutus) -asentoon).

Paina HOME ja kosketa sitten [RearCam].

Jos kohtaa [RearCam] ei ole asetettu suosikkialueella, kosketa [All Apps], jolloin HOME2-näyttö avautuu. Valitse sitten [RearCam].



Autojärjestelmän vastaanotin  
XAV-AX4000/XAV-AX4050

## Apple CarPlay

---

Apple CarPlay mahdollistaa iPhoneen käyttämisen autossa niin, että pystyt keskittymään täydellisesti tiehen.

### Huomautuksia Apple CarPlayn käytöstä

- Tarkista tuetut iOS-versiot Apple CarPlay -sivustolta. Päivitä laitteeseen uusin iOS-versio ennen käyttöä.
- Katso lisätietoja Apple CarPlaysta iPhone-puhelimen mukana toimitetuista käyttöohjeista tai vieraile Apple CarPlay -sivustolla.

#### 1 Yhdistä iPhone laitteeseen.

Kun iPhone ja laite on jo pariliitetty, iPhone ja laite yhdistetään automaattisesti.

#### 2 Paina HOME ja kosketa sitten [Apple CarPlay].

Apple CarPlay -käyttöliittymä näytetään laitteen koko näytössä. Kosketa ja hallitse sovelluksia.

Apple CarPlay-logon käyttäminen tarkoittaa, että ajoneuvon käyttöliittymä täyttää Applen suorituskykyvaatimukset. Apple ei vastaa tämän ajoneuvon toiminnasta eikä turvallisuusstandardien tai muiden säädösten yhdenmukaisuudesta. Huomaa, että tämän tuotteen käyttäminen iPhoneen kanssa voi vaikuttaa langattomaan suoritustehoon.

---

### Aiheeseen liittyvää

- [Apple CarPlay -palvelun langaton käyttö](#)

Autojärjestelmän vastaanotin  
XAV-AX4000/XAV-AX4050

## Android Auto

---

Android Auto laajentaa Android-alustan autoon tavalla, joka on suunniteltu tarkoituksellisesti ajamista varten.

### Huomautuksia Android Auton käytöstä

- Tarkista tuetut OS-versiot Android Auto -sivustolta. Päivitä laitteeseen uusin OS-versio ennen käyttöä.
- Android-puhelimesi on tuettava Android Autoa.
- Lataa Android Auto -sovellus Google Play -kaupasta.
- Katso lisätietoja Android Autosta Android-puhelimen mukana toimitetuista käyttöohjeista tai vieraile Android Auto -sivustolla.
- Android Auto ei ehkä ole käytettävissä omissa maassasi tai omalla alueellasi.

**1** Yhdistä Android-puhelimesi laitteeseen.

**2** Paina HOME ja kosketa sitten [Android Auto].

Android Auto -käyttöliittymä näytetään laitteen koko näytössä. Kosketa ja hallitse sovelluksia.

---

### Aiheeseen liittyvää

- [Android Auto™ -palvelun langaton käyttö](#)
- [Android Auto -sovelluksen käyttö USB-kaapelilla](#)

Autojärjestelmän vastaanotin  
XAV-AX4000/XAV-AX4050

## Radion kuuntelu

Paina HOME ja kosketa sitten [Radio].

Jos kohtaa [Radio] ei ole asetettu suosikkialueella, kosketa [All Apps], jolloin HOME2-näyttö avautuu. Valitse sitten [Radio].

### Vastaanoton säätimen/ilmaisimet

**Automaattinen viritys:**

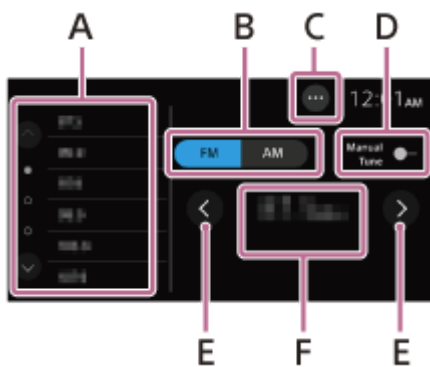

**Manuaalinen viritys:**

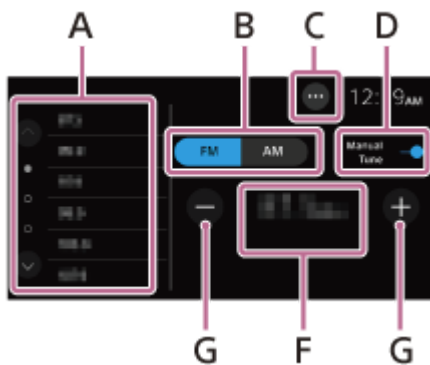

#### A. Esiasetusalue

Valitse esiasetettu asema.

Voit tallentaa nykyisen taajuuden kyseiselle esiasetusnumerolle koskettamalla painiketta jonkin aikaa.

Näytä muut esiasetetut asemat koskettamalla / (ylös/alas).

#### B. Nykyinen taajuuskaista

Vaihda taajuuskaistaa (FM tai AM).

#### C. ●●● (radioasetus)

Avaa radion asetusvalikon.

#### D. Manual Tune

Vaihda viritystä manuaalisen ja automaattisen välillä.

#### E. < / > (vasen/oikea)

Viritä automaattisesti.

#### F. Nykyinen taajuus, ohjelmapalvelun nimi\*, RDS (Radio Data System) -ilmaisin\*

\* Käytettävissä vain RDS -vastaanoton aikana.

**G. -/+**

Viritä manuaalisesti.

Voit ohittaa taajuudet jatkuvasti koskettamalla painiketta jonkin aikaa.

5-035-406-11(6) Copyright 2022 Sony Corporation

Autojärjestelmän vastaanotin  
XAV-AX4000/XAV-AX4050

## Virittäminen

---

**1** Valitse haluttu taajuuskaista (FM tai AM).

**2** Viritä asemat.

### Automaattinen virittäminen

Kosketa **</>** (vasen/oikea).

Skannaus pysähtyy, kun laite vastaanottaa aseman.

### Manuaalinen virittäminen

Vaihda viritystä manuaalisesti koskettamalla [Manual Tune].

Kosketa **-/+**.

Voit ohittaa taajuudet jatkuvasti koskettamalla yhtäjaksoisesti **-/+**.

## Manuaalinen tallentaminen

Kun löydät aseman, jonka haluat tallentaa, kosketa jonkin aikaa esiasetusaluetta.

## Tallennettujen asemien kuunteleminen

Valitse taajuuskaista ja kosketa sitten haluttua esiasetettua asemaa.

---

### Aiheeseen liittyvää

- [Radion kuuntelu](#)

Autojärjestelmän vastaanotin  
XAV-AX4000/XAV-AX4050

## Radion asetustoimintojen käyttö

Seuraavat toiminnot ovat käytettävissä koskettamalla ●●● (asetukset) näytön oikeassa yläkulmassa.

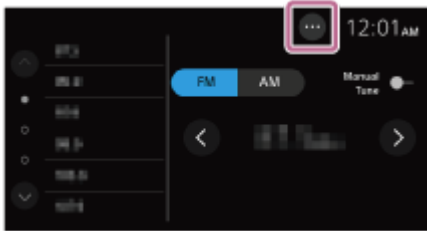

### [BTM (Best Tuning Memory)]

Tallentaa asemat taajuusjärjestyksessä esiasetusnumeroille. Esiasetukseen voidaan tallentaa 18 FM-asemaa ja 12 AM-asemaa.

### [Alternate Frequency] (XAV-AX4000(E)/XAV-AX4000(E17)/XAV-AX4000(IN)/XAV-AX4050(EUR))

Valitse [On], jos haluat virittää aseman automaattisesti uudelleen verkon voimakkaimman signaalin mukaan. (Käytettävissä vain FM-vastaanoton aikana.)

### [Traffic Announce] (XAV-AX4050(EUR))

Valitse [On] ajankohtaisten liikennetiedotusten tai liikenneohjelmien (TP) vastaanottamiseksi, jos niitä on saatavilla. (Käytettävissä vain FM-vastaanoton aikana.)

### [Regional Station Link] (XAV-AX4000(E)/XAV-AX4000(E17)/XAV-AX4000(IN)/XAV-AX4050(EUR))

Valitse [On], jos haluat jäädä kuuntelemaan vastaanottamaasi asemaa, kun Alternate Frequency-toiminto on käytössä. Jos poistut tämän alueellisen ohjelman kuuluvuusalueelta, valitse [Off]. Toiminto ei toimi Iso-Britanniassa eikä muutamilla muilla alueilla. (Käytettävissä vain FM-vastaanoton aikana.)

### [PTY]

Valitse ohjelmatyyppi [Music] tai [Talk], jos haluat hakea valittua ohjelmatyyppiä lähettävän aseman. (Käytettävissä vain FM-vastaanoton aikana.)

## Hätäilmoitusten vastaanottaminen (XAV-AX4000(E)/XAV-AX4000(E17)/XAV-AX4000(IN)/XAV-AX4050(EUR))

Kun Alternate Frequency -toiminto on käytössä, hätäilmoitukset keskeyttävät automaattisesti valitun äänilähteen toiston.

### Aiheeseen liittyvää

- [Radion kuuntelu](#)

Autojärjestelmän vastaanotin  
XAV-AX4000/XAV-AX4050

## SiriusXM-radion kuuntelu

Paina HOME ja kosketa sitten [SiriusXM].

Jos kohtaa [SiriusXM] ei ole asetettu suosikkialueella, kosketa [All Apps], jolloin HOME2-näyttö avautuu. Valitse sitten [SiriusXM].

### SiriusXM-tilauksen aktivointi

Vain SiriusXM tuo sinulle enemmän sitä, mitä haluat kuunnella – kaikki yhdessä paikassa. Kuuntele yli 140 kanavaa, mukaan lukien tekijänoikeusvapaata musiikkia sekä parasta urheilu-, uutis-, puhe-, komedia- ja viihdesisältöä. Tervetuloa satelliittiradion maailmaan. SiriusXM Connect Vehicle Tuner ja tilaus vaaditaan. Katso lisätietoja osoitteesta [www.siriusxm.com](http://www.siriusxm.com)

Kun olet asentanut SiriusXM Connect Vehicle Tuner -virittimen ja antennin, paina HOME ja kosketa sitten [SiriusXM]. SiriusXM-näyttekanavan tulisi kuulua kanavalla 1. Kun olet varmistanut, että kuulet näyttekanavan, valitse kanava 0 löytääksesi radiosin radiotunnuksen. Radiotunnus sijaitsee myös SiriusXM Connect Vehicle Tuner -virittimen pohjassa ja sen pakkauksessa. Tarvitset tätä numeroa tilauksen aktivoimiseksi. Kirjoita numero muistiin käyttöä varten.

#### Huomautus

- SiriusXM-radiotunnus ei sisällä kirjaimia I, O, S eikä F.

### SiriusXM-radiotunnuksen näyttäminen

1. Paina HOME ja kosketa sitten [SiriusXM].
2. Kosketa kanavanumeroa SiriusXM-radionäytössä.
3. Näppäile [000] ja kosketa sitten [OK].

Yhdysvalloissa voit aktivoida tilauksen verkossa tai soittamalla SiriusXM-käyttäjätukeen:

- Vieraile osoitteessa [www.siriusxm.com/activatenow](http://www.siriusxm.com/activatenow)
- Soita SiriusXM-käyttäjätukeen numerossa 1-866-635-2349

Yhteystiedot kanadalaisille tilaajille:

- Vieraile osoitteessa [www.siriusxm.ca/activate](http://www.siriusxm.ca/activate)
- Soita SiriusXM-asiakaspalveluun numerossa 1-888-539-7474

SiriusXM-satelliitit lähettävät aktivointiviestin virittimesi osana aktivointiprosessia. Kun radio havaitsee, että se on vastaanottanut aktivointiviestin, radion näyttöön tulee: [Subscription Updated. Press Enter to Continue.]. Kun olet tilannut palvelun, voit kuunnella tilauspakettiisi sisältyviä kanavia.

#### Huomautus

- Aktivointiprosessi kestää tavallisesti 10–15 minuuttia, mutta se voi kestää jopa tunnin.
- Radiosi on oltava kytkettynä päälle ja sen on vastaanotettava SiriusXM-signaalia aktivointiviestin vastaanottamiseksi.





Autojärjestelmän vastaanotin  
XAV-AX4000/XAV-AX4050

## SiriusXM:n kanavien virittäminen

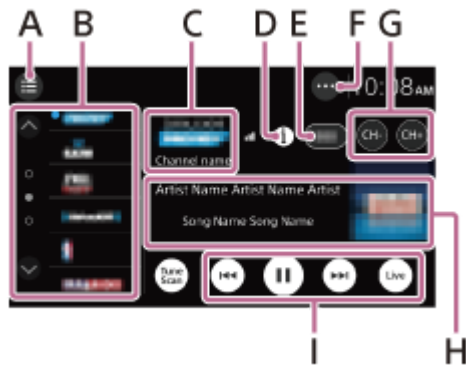

### Vastaanoton säätimen/ilmaisimet



#### A. ☰ (luettelo)

Avaa kanava- tai kategorialuettelo.

#### B. Esiasetusnumerot

Valitse esiasetettu kanava. Näytä muut esiasetetut kanavat koskettamalla  /  (ylös/alas). Tallenna nykyinen kanava kyseiselle esiasetusnumerolle koskettamalla painiketta jonkin aikaa.

#### C. Kanavan logo, kanavan nimi

#### D. ⓘ (tiedot)

Vaihda kohdan H kanavatietoja.

#### E. Kanavanumero

#### F. ⋮ (SXM-asetukset)

Avaa SXM-asetusvalikon.

#### G. CH- (edellinen kanava) /CH+ (seuraava kanava)

Valitse kanava.

#### H. Albumin kansi, esittäjän nimi (kategorian nimi), kappaleen nimi (sisältötiedot)

#### I. ▶ (toisto) / ⏸ (tauko), ◀ (edellinen) / ▶ (seuraava), (Live)

Kaikki ominaisuudet ovat yhteensopivia SXV200-viritinmallin ja uudempien kanssa.

 (Live) siirtyy takaisin live-musiikkiin/-sisältöön.

Voit kelata taaksepäin, eteenpäin, tauottaa ja toistaa käyttämällä tallennettuja tietoja, kun vastaanotat kanavaa. Tauon aikana [Replay Memory Full] voi näkyä ruudulla puskurin tilanteen mukaan.

Tallennetut tiedot poistetaan, kun ACC on OFF ja järjestelmä käynnistyy uudelleen.

Autojärjestelmän vastaanotin  
XAV-AX4000/XAV-AX4050

## Kanavan virittäminen syöttämällä sen kanavanumero

- 1 Kosketa kanavanumeron aluetta SiriusXM-radionäytössä.

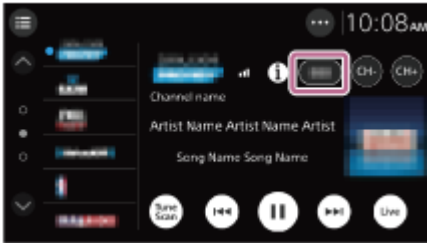

- 2 Syötä kanavanumero ja kosketa sitten [OK].

### Aiheeseen liittyvää



- [SiriusXM:n kanavien virittäminen](#)

Autojärjestelmän vastaanotin  
XAV-AX4000/XAV-AX4050

## Kanavan virittäminen TuneScan™-toiminnolla

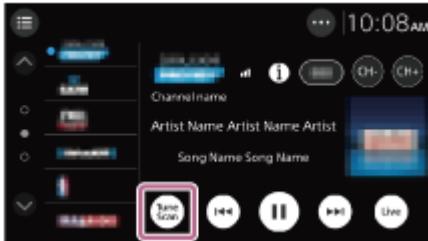
Voit käyttää TuneScan-toimintoa ja etsiä suosikkimusiikkikanavasi.



Jos sinulla on useita suosikkimusiikkikanavia, sinulla on paljon valintoja jokaisella virituskerrallasi. Jokaisen esiasetetun kanavan koskettamisen ja musiikin kuuntelemisen sijaan voit koskettaa  (TuneScan), jotta saat lyhyen esikatselun musiikista, joka sinulta on voinut jäädä väliin esiasetetuilla musiikkikanavilla. (Esiasetusluettelossa näkyvät kuusi esiasetusta ja parhaillaan viritetty kanava näytetään.) Etsi suosikkimusiikkisi ja kosketa  (toista) jatkaaksesi musiikin kuuntelua. Voit siirtyä taaksepäin tai eteenpäin jos esikatselu jäi välistä tai jos nykyinen esikatselu ei kiinnosta.

### Huomautus

- Tämä ominaisuus on yhteensopiva SXV200-viritinmallin ja uudempien kanssa. TuneScan-toiminnon musiikkiraitojen määrä riippuu SiriusXM-viritin tilasta. TuneScan-kanavat koostuvat esiasetetuista kanavista, joten virran kytkemisen tai esiasetuskanavan muuttamisen jälkeen voi kestää muutama minuutti ennen kuin niitä voi käyttää.

Autojärjestelmän vastaanotin  
XAV-AX4000/XAV-AX4050

## Kanavan virittäminen kanavaluettelosta tai kategorialuettelosta

- 1 Kosketa  (luettelo) SiriusXM-radionäytössä.

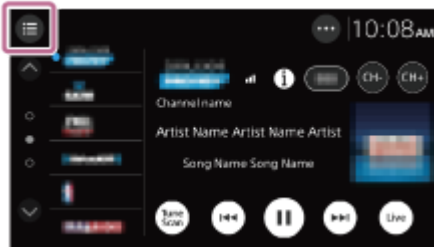

Kategorialuettelo tulee näkyviin.

- 2 Kosketa haluttua kategoriaa.

Viritä kanavaluettelosta koskettamalla [All Channels].

- 3 Kosketa haluttua kanavaa.

Autojärjestelmän vastaanotin  
XAV-AX4000/XAV-AX4050

## Lapsilukon asettaminen

Lapsilukkotoiminnolla voidaan rajoittaa aikuisisältöä sisältävien SiriusXM-kanavien käyttöä. Kun toiminto on päällä, lapsilukkotoiminto edellyttää salasanan syöttämistä lukittujen kanavien virittämiseksi. Katso salasanan asettamista ja kanavien lukitsemista koskevat ohjeet alla.

- 1 Kosketa **•••** (asetukset) SiriusXM-radionäytössä ja kosketa sitten [Parental Control].**



Salasanan syöttönäyttö tulee näkyviin.

- 2 Anna 4-numeroinen salasanasasi koskettamalla numeronäppäimiä ja kosketa sitten [OK].**

Salasanan vahvistusnäyttö tulee näkyviin.

- 3 Anna 4-numeroinen salasana uudelleen ja kosketa sitten [OK].**

Lapsilukko otetaan käyttöön ja kanavat lukitaan.

## Kanavien lukituksen avaaminen/Kanavien lukitseminen uudelleen

- Kosketa **•••** (asetukset) ja kosketa sitten [Parental Control].  
Salasanan syöttönäyttö tulee näkyviin.
- Anna 4-numeroinen salasanasasi koskettamalla numeronäppäimiä ja kosketa sitten [OK].

## Salasanan muuttaminen

- Kosketa **•••** (asetukset), kosketa [Change Passcode] ja anna sitten nykyinen salasanasasi.
- Anna uusi salasanasasi ja kosketa sitten [OK].  
Salasanan vahvistusnäyttö tulee näkyviin.
- Anna uusi salasanasasi uudelleen ja kosketa sitten [OK].

Autojärjestelmän vastaanotin  
XAV-AX4000/XAV-AX4050

## SXM-asetustoimintojen käyttö

Seuraavat toiminnot ovat käytettävissä koskettamalla ●●● (asetukset) SiriusXM-radionäytössä.

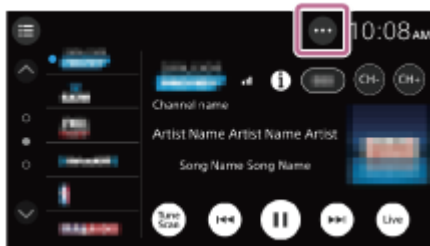

### [Parental Control]

Ottaa lapsilukon käyttöön tai poistaa sen käytöstä.

### [Change Passcode]

Vaihtaa Parental Control -toiminnon salasanan.

### [TuneStart]

Kytkee TuneStart™-toiminnon päälle tai pois.

Kun TuneStart-toiminto kytketään päälle, voit kuunnella musiikin alun, kun vaihdat jollekin esiasetetuista kanavistasi. Voit kestää minuutti tai pari, että toiminto toimii sen jälkeen, kun virta on kytketty tai esiasetussivuja on muutettu.

### Huomautus

- Tämä ominaisuus on yhteensopiva SXV200-viritinmallin ja uudempien kanssa. Et välttämättä pysty kuuntelemaan musiikin alku riippuen SiriusXM-virittimen tilasta.

Autojärjestelmän vastaanotin  
XAV-AX4000/XAV-AX4050

## DAB/DAB+-radion kuuntelu

Paina HOME ja kosketa sitten [DAB+].

Jos [DAB+] ei ole asetettu suosikkialueella, kosketa [All Apps], jolloin HOME2-näyttö avautuu. Valitse sitten [DAB+].

### Vihje

- Valitse [Antenna Power] asetukseksi [On] (oletus) tai [Off] DAB-antennin (lisävaruste) tyyppin mukaan.
- Kun [DAB+] valitaan ensimmäistä kertaa tehdasasetusten palautuksen jälkeen, asemaluettelon päivitys käynnistyy automaattisesti. Odota, että asemaluettelon päivitys on suoritettu loppuun. (Jos päivitys keskeytetään, [Update Station List] käynnistyy uudelleen seuraavan kerran, kun valitaan [DAB+].) Jos asemaluetteloon ei ole tallennettu DAB-asemaa, viritä koskettamalla asemaluettelon kohtaa [Update Station List].

### Vastaanoton säätimen/ilmaisimet

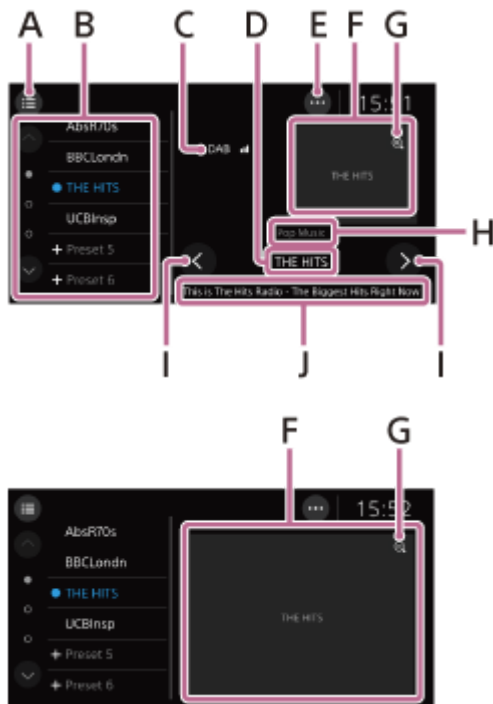

#### A. ☰ (luettelo)

Avaa asemaluettelo ja valitse asema asemaluettelosta.

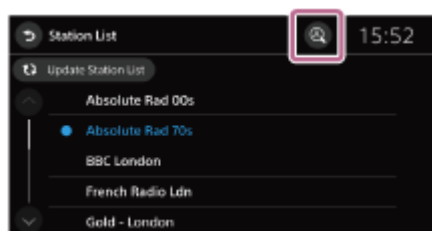

Aseman logo näytetään asemaluettelossa, jos tieto on saatavilla.

Etsiäksesi halutun aseman aakkosjärjestyksessä, kosketa 🔍 (aakkosellinen haku).



#### B. Esiasetusluettelo

Valitse esiasetettu asema.

Näytä muut esiasetetut asemat koskettamalla  /  (ylös/alas).

Tallenna nykyinen asema kyseiselle esiasetusnumerolle koskettamalla painiketta jonkin aikaa.

Alkutilassa kaikki esiasetusluettelot ovat rekisteröimättömiä.

Aseman logo näytetään, jos tieto on saatavilla.

### C. (DAB-kuvake)

Ilmaisee DAB-radion signaalinvoimakkuuden.

### D. Aseman nimi

### E. (DAB-asetukset)

Avaa DAB Asetukset-valikon.

### F. Aseman logo / diaesitysalue

Näytä aseman nimi, jos aseman logotietoja tai diaesitystietoja ei ole saatavilla.

Kuva on suurennettu, jos diaesitystiedot ovat saatavilla.

### G. (loitonna)

Kun loitonnot suurennetulla diaesityksellä, näytetään aseman nimi, aseman ohjelmatyyppi ja lähetyksen sisältötiedot.

### H. Aseman ohjelmatyyppi

### I. / (vasen/oikea)

Valitse edellinen/seuraava asema.

### J. Lähetyksen sisältötiedot

---

#### Aiheeseen liittyvää

- [DAB-asetustoimintojen käyttö](#)



Autojärjestelmän vastaanotin  
XAV-AX4000/XAV-AX4050

## DAB-asetustoimintojen käyttö

Seuraavat toiminnot ovat käytettävissä koskettamalla ●●● (asetukset) DAB/DAB+-radionäytössä.

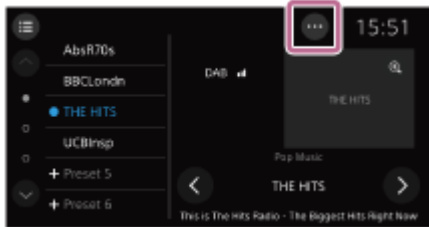

### [Announcements]

Aktivoi DAB-ilmoitukset keskeyttämällä parhaillaan valitun lähteen: [On], [Off].

DAB-ilmoituksen aikana äänenvoimakkuus säädetään tasolle, joka on asetettu Traffic Announce-asetukselle kohdassa RDS.

### [Related Station Link]

Etsii ja virittää saman tai samankaltaisen ohjelman automaattisesti, kun nykyisen ohjelman signaali on liian heikko vastaanottoa varten: [On], [Off].

| Related Station Link | DAB/FM  |
|----------------------|---|
| Off                  | Seuraa vain samaa ohjelmaa                            |
| On                   | Seuraa samaa ohjelmaa ja myös samankaltaista ohjelmaa |

### [Antenna Power]

Syöttää virtaa DAB-antennin tuloliitäntään: [On], [Off].

### Aiheeseen liittyvää

- [Radion asetustoimintojen käyttö](#)

Autojärjestelmän vastaanotin  
XAV-AX4000/XAV-AX4050

## Toistaminen USB-laitteelta

Laitteessa voidaan käyttää tyypin MSC (massamuistiluokka) USB-laitteita\*, jotka ovat yhteensopivia USB-standardin kanssa.

\* esim. USB-muistitikku, digitaalinen mediasoitin

### Huomautus

- Enintään 25 000 tiedostoa voidaan lukea USB-laitteeseen tallennetuista tiedostotyypeistä.
- Tallenna vain tuettuja tiedostomuotoja USB-toistoa varten USB-laitteeseen.
- Tarkista USB-toiston tuetut tiedostomuodot.

### 1 Pienennä tämän laitteen äänenvoimakkuutta.

### 2 Liitä USB-laite USB-liitäntään.

### 3 Paina HOME ja kosketa sitten [USB].

Jos kohtaa [USB] ei ole asetettu suosikkialueella, kosketa [All Apps], jolloin HOME2-näyttö avautuu. Valitse sitten [USB].

Toisto alkaa.

### 4 Vaihda tiedostotyyppi koskettamalla (audio) tai (video).

## USB-laitteen poistaminen

Sammuta laite tai käännä virta-avain ACC Off -asentoon ja poista sitten USB-laite.

### Aiheeseen liittyvää

- [Tuetut USB-toiston muodot](#)
- [Asiakastukisivustot](#)

Autojärjestelmän vastaanotin  
XAV-AX4000/XAV-AX4050

## Uusintatoisto ja satunnaistoisto

- 1 Kosketa USB-toiston aikana  (uusintatoisto) tai  (satunnaistoisto) toistuvasti, kunnes haluttu toistotila tulee näkyviin.**

Toiston aloittaminen valitussa toistotilassa saattaa kestää jonkin aikaa.



Käytettävissä olevat toistotilat riippuvat valitusta äänilähteestä ja yhdistetystä laitteesta.

Autojärjestelmän vastaanotin  
XAV-AX4000/XAV-AX4050

## Tiedoston etsiminen luettelonäytöstä

---

**1** Kosketa  (luettelo) USB-toiston aikana.

Parhaillaan toistettavan kohteen luettelonäyttö tulee näkyviin.  
Luettele tiedostotyypeittäin koskettamalla  (audio) tai  (video).

**2** Kosketa haluttua kohdetta.

Toisto alkaa.

Autojärjestelmän vastaanotin  
XAV-AX4000/XAV-AX4050

## Muut asetukset toiston aikana

Kun toistetaan videota, lisäasetuksia on saatavilla koskettamalla ●●● (asetukset).

### Aspect

Valitsee laitteen näytön kuvasuhteen.

| Kohde    | Lisätietoja   |
|----------|---|
| Full     | Näyttää 16:9-kuvan sen alkuperäisessä koossa.                                       |
| Normal   | Näyttää 4:3-kuvan sen alkuperäisessä koossa niin, että 16:9-näytössä on sivupalkit. |
| Zoom     | Näyttää 16:9-kuvan, joka on muunnettu 4:3 Letter Box -muotoon.                      |
| Captions | Suurentaa kuvaa vaakasuunnassa ja sovittaa tekstityksen näyttöön.                   |

Autojärjestelmän vastaanotin  
XAV-AX4000/XAV-AX4050

## Toistaminen BLUETOOTH-laitteelta

Voit toistaa sisältöä liitetystä laitteesta, joka tukee BLUETOOTH A2DP (Advanced Audio Distribution Profile) -profiilia.



**1** Muodosta BLUETOOTH-yhteys BLUETOOTH-laitteeseen.

**2** Paina HOME ja kosketa sitten [Bluetooth].

Jos kohtaa [Bluetooth] ei ole asetettu suosikkialueella, kosketa [All Apps], jolloin HOME2-näyttö avautuu. Valitse sitten [Bluetooth].

**3** Aloita toisto käyttämällä BLUETOOTH-laitetta.

## BLUETOOTH-laitteen äänenvoimakkuustason sovittaminen muiden ohjelmalähteiden tasolle

Voit pienentää tämän laitteen ja BLUETOOTH-laitteen välisiä äänenvoimakkuuseroja:

Kosketa toiston aikana ●●● (asetukset) ja aseta sitten [Bluetooth Input Level] välille -6 ja +6.

### Huomautus



- BLUETOOTH-laitteesta riippuen tämä laite ei ehkä näytä tietoja, kuten nimikettä, kappaleen numeroa/aikaa tai toistotilaa.
- BLUETOOTH-laitteesta tai musiikintoistosovelluksesta riippuen äänentoisto voi säröytyä, kun [Bluetooth Input Level] on asetettu välille +1 ja +6. Laske tässä tapauksessa [Bluetooth Input Level] -tasoa.
- BLUETOOTH-yhteys ei ole mahdollinen, kun Apple CarPlay tai Android Auto on käynnissä.

### Aiheeseen liittyvää

- [Yhteyden muodostaminen pariliitettävään BLUETOOTH-laitteeseen](#)

Autojärjestelmän vastaanotin  
XAV-AX4000/XAV-AX4050

## Uusintatoisto ja satunnaistoisto

- 1** Kosketa toiston aikana  (uusintatoisto) tai  (satunnaistoisto) toistuvasti, kunnes haluttu toistotila tulee näkyviin.

Toiston aloittaminen valitussa toistotilassa saattaa kestää jonkin aikaa.

Käytettävissä olevat toistotilat riippuvat valitusta äänilähteestä, yhdistetystä laitteesta ja sovelluksesta.

Autojärjestelmän vastaanotin  
XAV-AX4000/XAV-AX4050

## Matkapuhelimen valmistelu

---

Jos haluat käyttää matkapuhelinta, yhdistä se tähän laitteeseen.



### Huomaus

- Handsfree-puhelutoiminnot eivät ole käytettävissä, kun Apple CarPlay- tai Android Auto -toiminto on käytössä. Käytä tässä tapauksessa sovelluksen handsfree-puhelutoimintoja.

---

### Aiheeseen liittyvää

- [Bluetooth®-laitteen pariliittäminen ja yhdistäminen](#)
- [Yhteyden muodostaminen pariliitettyyn BLUETOOTH-laitteeseen](#)



Autojärjestelmän vastaanotin  
XAV-AX4000/XAV-AX4050

## Puhelun vastaanottaminen

---

1 Kosketa  (soitto), kun saadaan puhelu.

Puhelu alkaa.

### Huomautus

- Soittoääni ja puhujan ääni toistetaan etukaiuttimista. Voit valita handsfree-puheluissa käytettävät kaiuttimet painamalla HOME, koskettamalla sitten [Settings] ja valitsemalla [Optional Audio Output Channel] valikossa [System].

## Puhelun hylkääminen/lopettaminen

Kosketa  (lopeta puhelu).

---

### Aiheeseen liittyvää

- [Matkapuhelimen valmistelu](#)

Autojärjestelmän vastaanotin  
XAV-AX4000/XAV-AX4050

## Puhelun soittaminen

### 1 Paina HOME ja kosketa sitten [Phone].

Jos kohtaa [Phone] ei ole asetettu suosikkialueella, kosketa [All Apps], jolloin HOME2-näyttö avautuu. Valitse sitten [Phone].

### 2 Kosketa jotain BLUETOOTH-puhelimen näytön soittokuvakkeista.

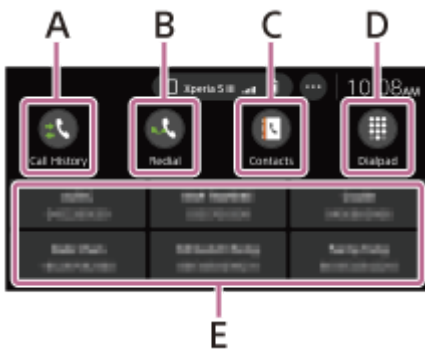

#### A. 📞 (Call History)\*

Valitse yhteystieto soittohistorialuettelosta. Laite tallentaa viimeiset 20 puhelua.

#### B. 📞 (Redial)

Soita puhelu automaattisesti viimeksi tekemällesi yhteystiedolle.

#### C. 📞 (Contacts)\*

Valitse yhteystieto nimi-/numeroluettelosta. Etsiäksesi halutun yhteystiedon aakkosjärjestyksessä nimiluettelosta, kosketa 🔍 (Alphabetical Search).

#### D. 📞 (Dialpad)

Näppäile puhelinnumero.

#### E. Suosikit

Valitse tallennettu yhteystieto.

Katso alla oleva kohta "Puhelinnumeroiden lisääminen Suosikkeihin", jos haluat tallentaa yhteystiedon.

\* Matkapuhelimen on tuettava PBAP-profiilia (Phone Book Access Profile).

### 3 Kosketa 📞 (soitto).

Puhelu alkaa.

## Puhelinnumeroiden lisääminen Suosikkeihin

Suosikkeihin voi tallentaa enintään 6 yhteystietoa.

1. Kosketa puhelimen näytöllä 📞 (Contacts) ja valitse puhelinnumero, jonka haluat tallentaa Suosikkeihin. Vahvistusnäyttö avautuu.
2. Kosketa [Add to Favorites].
3. Tallenna puhelinnumero koskettamalla haluttua esiasetusta Suosikeissa. Yhteystieto tallennetaan Suosikkeihin.

### Huomautus

- Jos yhteystiedon nimi tai puhelinnumero on liian pitkä, merkkijonon lopussa on "...".

---

---

### Aiheeseen liittyvää

- [Matkapuhelimen valmistelu](#)

5-035-406-11(6) Copyright 2022 Sony Corporation

Autojärjestelmän vastaanotin  
XAV-AX4000/XAV-AX4050

## Puhelun aikana saatavilla olevat toiminnot

### Soittoäänen voimakkuuden säätö

Paina VOL (äänenvoimakkuus) +/-, kun vastaanotetaan puhelu.



### Keskustelukumppanin puheäänen voimakkuuden säätö

Paina VOL (äänenvoimakkuus) +/- puhelun aikana.

### Toiselle osapuolelle kuuluvan äänenvoimakkuuden säätö (mikrofonin vahvistuksen säätö)

Kosketa handsfree-puhelun aikana ●●● (lisävaruste) ja valitse sitten [MIC Gain] -asetukseksi [High], [Middle] tai [Low].

### Vaihtaminen handsfree-tilan ja puhelintilan välillä

Voit siirtää puheluäänen laitteen ja matkapuhelimen välillä puhelun aikana koskettamalla  ↔  (kaiutin/puhelin).

#### Huomautus

- Tämä toiminto ei ehkä ole käytettävissä matkapuhelimesta riippuen.

### Saapuvaan puheluun vastaaminen automaattisesti

Kosketa ●●● (lisävaruste) ja valitse sitten [Auto Answer] -asetukseksi [On].

Et voi muuttaa asetuksia puhelun aikana tai soittaessasi tai vastaanottaessasi puhelua. Ne on asetettava etukäteen.

Autojärjestelmän vastaanotin  
XAV-AX4000/XAV-AX4050

## iDataLink Maestro -moduulin valmistelu

iDataLink Maestro -moduulin (ei sisälly toimitukseen) liittäminen tähän laitteeseen mahdollistaa auton nykyisen tilan näyttämisen ja tiettyjen asetusten säätämisen.

Käytettävissä olevat toiminnot ja asetukset vaihtelevat autotyypin ja iDataLink Maestro -moduuliin asennetun laiteohjelmiston mukaan. Katso lisätietoja osoitteessa:

<https://www.idatalinkmaestro.com/>

Sony ei takaa kaikkien iDataLink Maestro -toimintojen ja -asetusten toimintaa.

iDataLink Maestro -moduulin laiteohjelmisto on asennettava ennen iDataLink Maestro -toimintojen käyttöä. Päivitä uusimpaan laiteohjelmistoversioon, jotta voit käyttää kaikkia toimintoja.

### 1 Tarkista laitteen sarjanumero.

Sarjanumero on ilmoitettu laitteen takana, tai kosketa [System Information] kohdassa [System].

### 2 Vieraile verkkosivustolla.

<https://www.idatalinkmaestro.com/>

Määritä laiteohjelmisto autotyypin mukaan noudattamalla näytön ohjeita.

Syötä sarjanumero.

### 3 Asenna laiteohjelmisto iDataLink Maestro -moduuliin.

Jos sinulla on iDataLink Maestro -moduuliin liittyviä kysymyksiä tai ongelmia, joita verkkosivusto ei kata, ota yhteyttä: Automotive Data Solutions Inc.

Sähköposti: [maestrosupport@adsdata.ca](mailto:maestrosupport@adsdata.ca)

Soita numeroon: 1-866-427-2999

Autojärjestelmän vastaanotin  
XAV-AX4000/XAV-AX4050

## iDataLink Maestro -moduulin käyttö

iDataLink Maestro -moduulin asennuksen jälkeen vain käytettävissä olevat toiminnot ja asetukset näkyvät HOME-näytössä:

Esim. 🌡️ Climate, 📊 Gauges, 🚗 Vehicle Info, **P** Park Assist

### Climate:

Voit käyttää tätä näyttöä auton ilmastoinnin tilan katsomiseen tai ohjaamiseen.

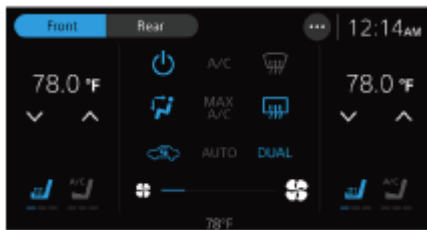

### Gauges:

Näyttää auton ajotiedot, kuten ajonopeus ja moottorin kierrosluku.



### Vehicle Info:

Näyttää tietoja autosta, kuten rengaspaine ja auton akkujännite.



### Park Assist:

Lisää havaittujen esineiden näytön autosi olemassa olevaan pysäköintianturijärjestelmään.

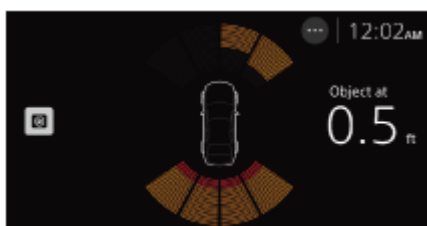

### Huomautus esteiden havaitsemistiedoista

Tämä toiminto ainoastaan tukee kuljettajan näkökykyä, eikä kaikkia esteitä ja riskejä voida havaita.



Autojärjestelmän vastaanotin  
XAV-AX4000/XAV-AX4050

## Perusasetusten määrittäminen

Voit asettaa kohteet seuraavissa asetuskategorioissa: Device Connection, Sound, Customize, Application, System.

### 1 Paina HOME ja kosketa sitten [Settings].

Jos kohtaa [Settings] ei ole asetettu suosikkialueella, kosketa [All Apps], jolloin HOME2-näyttö avautuu. Valitse sitten [Settings].

### 2 Kosketa jotakin asetuskategoriaa.

Määritettävät kohteet riippuvat ohjelmalähteestä ja asetuksista.

### 3 Kosketa kohdetta, jonka haluat asettaa.

## Paluu edelliseen näyttöön

Kosketa  (takaisin).

### Aiheeseen liittyvää

- [Device Connection](#)
- [Sound](#)
- [Customize](#)
- [Application](#)
- [System](#)



Autojärjestelmän vastaanotin  
XAV-AX4000/XAV-AX4050

## Device Connection

---

### +Add New Device

- Yhdistää ja rekisteröi laitteesi laitteeseen uudelleen.
- Näyttää laitteeseen yhdistetyn laitteen nimen. Jos yhdistetyn laitteen nimi on kaksoiskappale, loppuliite, kuten "-2", "-3", ..., näkyy nimen jälkeen.
- Voit vaihtaa laitetta koskettamalla yhdistettävän laitteen nimeä.
- Kun kosketat ⓘ , voit suorittaa seuraavat toiminnot.
  - Poista laite koskettamalla [Forget This Device].
  - Irrota laite koskettamalla [Disconnect].
  - Kun yhdistetään iPhone, joka on yhteensopiva Apple CarPlay -palvelun kanssa, voit vaihtaa BLUETOOTH-yhteyden ja Apple CarPlay -palvelun välillä koskettamalla [Change to Bluetooth] tai [Change to Apple CarPlay].
  - Kun yhdistetään Android-puhelin, joka on yhteensopiva Android Auto -palvelun kanssa, voit vaihtaa BLUETOOTH-yhteyden ja Android Auto -palvelun välillä koskettamalla [Switch to Bluetooth] tai [Start Android Auto].

#### Huomautus

- Kun pariliität BLUETOOTH-laitteen ja laitteen, muista avata tämä asetus.

---

### Aiheeseen liittyvää

- [Perusasetusten määrittäminen](#)

## Sound

### EQ

Valitsee taajuuskorjainkäyrän.  
(Saatavilla, kun mikä tahansa ohjelmalähde on valittuna.)

| Kohde          | Lisätietoja  |
|----------------|--|
| EQ             | <p>Valitsee taajuuskorjainkäyrän:</p> <p><b>XAV-AX4000(UC)</b><br/>[Off], [R&amp;B], [Rock], [Pop], [Dance], [Hip-Hop], [EDM], [Jazz], [Soul], [Country], [Custom 1], [Custom 2]</p> <p><b>XAV-AX4000(E)/XAV-AX4000(E17)</b><br/>[Off], [R&amp;B], [Rock], [Pop], [Dance], [Hip-Hop], [Jazz], [Soul], [Regueton], [Salsa], [Custom 1], [Custom 2]</p> <p><b>XAV-AX4000(IN)</b><br/>[Off], [Bollywood], [R&amp;B], [Rock], [Pop], [Dance], [Hip-Hop], [EDM], [Jazz], [Regueton], [Custom 1], [Custom 2]</p> <p><b>XAV-AX4050(EUR)</b><br/>[Off], [R&amp;B], [Rock], [Pop], [Dance], [Hip-Hop], [EDM], [Jazz], [Soul], [Country], [Custom 1], [Custom 2]</p> |
| Edit Custom EQ | <p>Säätää taajuuskorjainkäyrää välillä –12 ja +12.<br/>Kun kosketat [EQ Adjust] kohdassa [EQ], [Edit Custom EQ] tulee näkyviin. Säädetty käyrä voidaan tallentaa kohtaan [Custom 1] tai [Custom 2] koskettamalla [Save].</p>    |

### Subwoofer Level

Säätää subwooferin äänenvoimakkuutta: [Off], [On], –10 – +10.

### Balance/Fader

Säätää kanavatasapainoa/fader-tasoa.

| Kohde   | Lisätietoja  |
|---------|--|
| Balance | Säätää äänen kanavatasapainoa vasemman ja oikean kaiuttimen välillä: [L15] – [R15].    |
| Fader   | Säätää äänen kanavatasapainoa etu- ja takakaiuttimien välillä: [Front 15] – [Rear 15]. |

### Listening Position

Valitsee kuuntelupaikan: [Front Left], [Front Right], [Front], [All], [Off], [Custom].

Voit säätää äänikuvan paikkaa korjaamalla äänen saapumisajan auton istumapaikan mukaan. Kun valitset [Custom], [Time Alignment] tulee näkyviin. Voit säätää etäisyyttä jokaisesta kaiuttimesta kuuntelupaikkaan 0,1 tuuman tai 1 cm välein (yksikkö vaihdettavissa) korjataksesi aikaa, joka äänellä kestää saavuttaa kuuntelupaikka.



## Crossover

Säätää rajataajuutta, jyrkkyyttä ja subwooferin vaihetta.

| Kohde            | Lisätietoja  |
|------------------|--|
| High Pass Filter | Säätää etu-/takakaiuttimien rajataajuutta.             |
| Low Pass Filter  | Valitsee subwooferin rajataajuuden.                    |
| Slope            | Säätää etu-/takakaiuttimien ja subwooferin jyrkkyyttä. |
| Phase            | Valitsee subwooferin vaiheen: [Normal], [Reverse].     |

## Aiheeseen liittyvää

- [Perusasetusten määrittöstoimenpiteet](#)

Autojärjestelmän vastaanotin  
XAV-AX4000/XAV-AX4050

## Customize

---

### Custom Button

Rekisteröi toiminnot: [Mute/Disp. Off], [Source Change].

### Select Home Clock Display

Vaihtaa kellon HOME-näytössä: [Analog Face], [Digital Face], [No Center Clock].

### Wallpaper Select

Vaihtaa taustakuvaa koskettamalla haluttua väriä tai asettaa MSC (massamuistiluokka) -tyyppisessä USB-laitteessa olevan suosikkikuvan tiedot taustakuvaksi.

(Saatavilla vain, kun valokuvatiedot ovat enintään 6 Mt:n JPEG-tiedostoja, joiden kuvapistekoko on enintään 2048 × 1080.)

### Valokuvatietojen asetus

Kun yhdistät USB-laitteen USB-porttiin, näytä kuvat koskettamalla [+]. Valitse suosikkikuva ja kosketa sitten [OK].

---

### Aiheeseen liittyvää

- [Perusasetusten määrittymenpiteet](#)

Autojärjestelmän vastaanotin  
XAV-AX4000/XAV-AX4050

## Application

### Camera Display

[Rear Camera View] valitsee kameran näkymän: [Normal], [Flipped].

[Rear Camera Interruption] näyttää REAR CAMERA IN -kaapeliin liitetyn peruutuskameran videon, kun asetat vaihdevivun asentoon R (peruutus).

[Rear Camera Guideline Adjust] näyttää peruutuskameran suuntaviivat.

### Huomautus iDataLink Maestro -moduulin (ei sisälly toimitukseen) liittämistä (XAV-AX4000(UC))

Kun iDataLink Maestro -moduuli (ei sisälly toimitukseen) liitetään ja käytät moduulin Backup Camera Dynamic Guidelines -toimintoa, säädä suuntaviivaa.

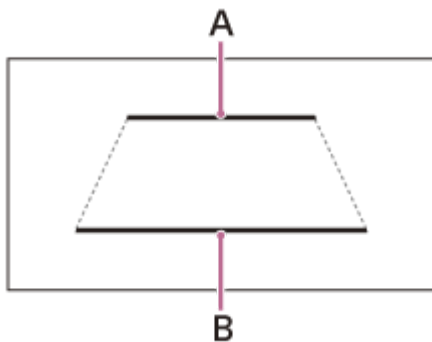

A. 2,0 m auton takana

B. 0,5 m auton takana

### SXM Reset (XAV-AX4000(UC))

Alustaa SiriusXM Connect Vehicle -virittimen asetukset: [Reset], [Cancel].

### Maestro Input Level (XAV-AX4000(UC))

Säätää suhteellisen äänenvoimakkuustason iDataLink Maestro-moduulin signaalitulosta: -8 – +8.

(Käytettävissä vain, kun iDataLink Maestro -yhteys on muodostettu.)

### Maestro Settings (XAV-AX4000(UC))

Näyttää auton alkuperäisten asetusten ja iDataLink Maestro -moduulin asetuksen valikot. Näyttö vaihtelee iDataLink Maestro -moduulin laiteohjelmiston mukaan.

(Käytettävissä vain, kun iDataLink Maestro -yhteys on muodostettu.)

### Radio Tuning Steps (XAV-AX4000(E)/XAV-AX4000(E17)/XAV-AX4000(IN)/XAV-AX4050(EUR))

Asettaa oman maasi tai alueesi FM/AM-viritysaskeleen.(XAV-AX4000(E)/XAV-AX4000(E17)/XAV-AX4000(IN))

Asettaa vain oman maasi tai alueesi FM-viritysaskeleen.(XAV-AX4050(EUR))

### Huomautus

- Kun FM-virityskelta vaihdetaan, sekä asetetut FM- että AM-asetat nollataan. (XAV-AX4050(EUR))

---

---

## Aiheeseen liittyvää

- [Perusasetusten määrittötoimenpiteet](#)

5-035-406-11(6) Copyright 2022 Sony Corporation

Autojärjestelmän vastaanotin  
XAV-AX4000/XAV-AX4050

## System

### Language

Valitse näytön kielen: [Deutsch], [English], [Español], [Français], [Indonesian], [Italiano], [Nederlands], [Português], [Русский], [العربية], [简体中文], [繁體中文], [한국어].

### Date/Time

Kun GPS-signaali vastaanotetaan ennen [Date/Time]-asetuksen määrittämistä, [Date/Time] asetetaan automaattisesti.

| Kohde       | Lisätietoja   |
|-------------|---|
| Date        | Asettaa päivämäärän: [Month], [Day], [Year].              |
| Time        | Asettaa kellonajan: [Hour], [Minute], [AM/PM].            |
| Date Format | Valitse muodon: [DD-MM-YYYY], [MM-DD-YYYY], [YYYY-MM-DD]. |
| Time Format | Valitse muodon: [12-Hour], [24-Hour].                     |

### Demo Mode

Otaa esittelytilan käyttöön tai poistaa sen käytöstä.

### Steering Wheel Settings

Valitse liitetyn kaukosäätimen tulotilan. Varmista toimintahäiriön estämiseksi, että asetat tulotilan yhdistetyn kaukosäätimen mukaiseksi ennen käyttöä.

Aseta [Custom]-kytkin asentoon [On].



#### Huomautus

- Asetuksia tehtäessä yhdistettyä kaukosäädintä ei voi käyttää, vaikka joitakin toimintoja on jo rekisteröity. Paina laitteen painikkeita.
- Tämä toiminto ei ehkä ole saatavilla kaikissa autoissa. Tarkista autosi yhteensopivuus tukisivustolla.

### System Sound

Otaa toimintoäännet käyttöön tai poistaa ne käytöstä.

## Volume Settings

Säätää kunkin lähteen äänenvoimakkuutta.

| Kohde                                 | Lisätietoja   |
|---------------------------------------|---|
| Media                                 | Säätää median äänenvoimakkuutta: 0 – 50.  |
| Radio Announcements (XAV-AX4050(EUR)) | Säätää radioilmoitusten äänenvoimakkuutta: 0 – 50.  |
| Phone Call                            | Säätää puhelujen äänenvoimakkuutta: 0 – 50.   |
| Ring Tone                             | Säätää soittoäänen äänenvoimakkuutta: 0 – 50.   |
| Voice Recognition                     | Säätää puheentunnistuksen äänenvoimakkuutta: 0 – 50.  |
| Maestro Chime (XAV-AX4000(UC))        | Säätää Maestro-kellonsoiton äänenvoimakkuutta: 0 – 50. (Saatavilla vain, kun iDataLink Maestro -yhteys on muodostettu.) |
| Navigation Guidance                   | Säätää Apple CarPlay- tai Android Auto -reittiopastuksen äänenvoimakkuutta: 0 – 50.                                     |

### Huomautus

- Kun säädät äänenvoimakkuuden asetuksia, pysäköi auto turvalliseen paikkaan, sillä se voi olla liian voimakas ympäristöäännten kuulemiseksi.

## Optional Audio Output Channel

Valitsee kanavat puheluille, opastukselle ja äänimerkeille: [Front], [Rear].

## Dimmer

Säätää näytön ja painikkeiden kirkkaustasoa muuttamalla arvoa.

Kun [Activate the set value with the vehicle's light] on päällä, näyttö ja painikkeet kytkeytyvät päälle tällä kirkkaustasolla, kun ajovalot kytketään päälle.

## Key Illumination

Himentää painikevalaistuksen: [Off], [On].

## Key Brightness on Display Off

Himentää painikkeen kirkkauden, kun näyttö sammutetaan: [Off], [1], [2], [3], [4].

## Driver's Position

Valitsee kuljettajan paikan Apple CarPlay -palvelun ja Android Auto -sovelluksen käytettävyyden optimoimiseksi: [Left Side], [Right Side].

## MIC Adjust



Asettaa mikrofonin parametrit auton koon mukaan: [Small Cabin], [Medium Cabin], [Large Cabin].

## Bluetooth Signal

Aktivoi BLUETOOTH-signaalin: [Off], [On].

## Touch Panel Calibration

Säätää kosketusnäytön kalibrointia, jos kosketuskohta ei vastaa oikeaa kohdetta.

## Change PSK

Muuttaa Wi-Fi-salasanan.

## System Information

Näyttää järjestelmätiedot: [Software Version], [Serial Number], [Wi-Fi Status], [Bluetooth Status], [GPS Status], [Speed Sensor Status].

## Software Update

Päivittää ohjelmiston USB-muistitikun tai jaetun USB-yhteyden kautta.

## Factory Reset

Palauttaa kaikki asetukset tehtaan oletusasetuksiksi.

## Open Source Licenses

Näyttää ohjelmistolisenssit.

---

### Aiheeseen liittyvää

- [Perusasetusten määrittäminen](#)

Autojärjestelmän vastaanotin  
XAV-AX4000/XAV-AX4050

## Esittelytilan peruuttaminen

---

**1** Paina HOME ja kosketa sitten [Settings].

Jos kohtaa [Settings] ei ole asetettu suosikkialueella, kosketa [All Apps], jolloin HOME2-näyttö avautuu. Valitse sitten [Settings].

**2** Kosketa [System] ja sitten [Demo Mode] sen asettamiseksi tilaan [Off].

**3** Poistu asetusvalikosta koskettamalla ↶ (takaisin) kaksi kertaa.

---

### Aiheeseen liittyvää

- [System](#)

Autojärjestelmän vastaanotin  
XAV-AX4000/XAV-AX4050

## Sovellusten lajittelu sovellusalueella (Suosikki)

Enintään 5 sovellusta voidaan asettaa HOME1-näytön sovellusalueelle (Suosikki). Viisi sovellusta voidaan lajitella. Kosketa jonkin aika siirrettävää sovellusta ja vedä se sitten haluamaasi paikkaan.

Sovellusalueen (Suosikki) sovellukset voidaan myös vaihtaa sovellusalueen sovelluksiin suosikiksi asetettuja lukuun ottamatta.

### HOME1-näyttö

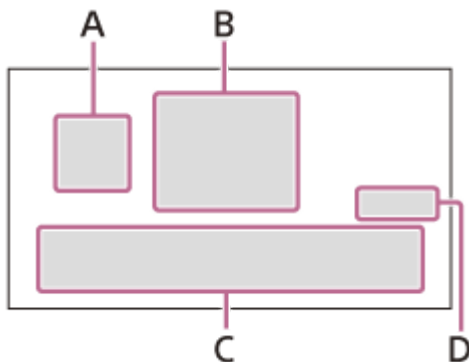

### HOME2-näyttö

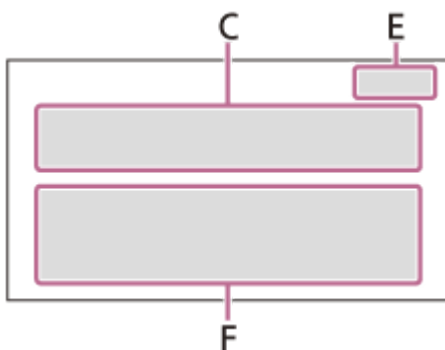

- A. (Apple CarPlay)/ (Android Auto)
- B. Kello
- C. Sovellusalue (Suosikit)
- D. All Apps
- E. Close
- F. Sovellusalue (paitsi suosikiksi asetetu)

## Sovelluksen vaihtaminen sovellusalueessa (Suosikki)

- 1 **Kosketa [All Apps], jolloin HOME2-näyttö avautuu.**  
HOME2-näyttö avautuu.
- 2 **Kosketa jonkin aika sovellusalueelta (Suosikki) siirrettävää sovellusta ja vedä se sitten sovellusalueelle (paitsi Suosikki).**  
Tyhjä kohta luodaan sovellusalueelle (Suosikki).

3 Kosketa jonkin aikaa sovellusalueelle (Suosikki) siirrettävää sovellusta ja vedä se sitten sovellusalueen (Suosikki) tyhjään kohtaan.

4 Kosketa [Close] palataksesi HOME1-näyttöön.

#### Huomautus

- Kun haluat lisätä tai siirtää sovelluksen sovellusalueelle (Suosikki), varmista, että HOME2-näyttö avautuu. Et voi lisätä tai siirtää sovelluksia HOME1-näyttöön.
- Sovellusalueen (Suosikki) sovelluksia ei kohdisteta automaattisesti. Sovellusten väliin jää tyhjää.
- Sovellukset kohdistetaan automaattisesti sovellusalueetta (Suosikki) lukuun ottamatta. Sovellusten väliin ei jää tyhjää.

---

#### Aiheeseen liittyvää

- [Laitteen näytöt](#)

Autojärjestelmän vastaanotin  
XAV-AX4000/XAV-AX4050

## Ohjelmiston päivitys

---

Päivitä ohjelmisto siirtymällä tukisivustolle ja noudattamalla verkkosivulla annettuja ohjeita.

### Ohjelmiston päivitys USB-muistitikun kautta

Lataa ohjelmisto tukisivustolta ja tallenna se USB-muistitikulle. Yhdistä USB-muistitikku USB-porttiin ja noudata sitten laitteen näytön ohjeita.

### Ohjelmiston päivitys jaetun USB-yhteyden kautta

Kun käytät älypuhelinlaite-yhteyden jakotoiminnolla, voit päivittää ohjelmiston jaetun USB-yhteyden kautta. Yhdistä älypuhelin USB-porttiin ja noudata sitten laitteen näytön ohjeita.

#### Huomautus

- Kun päivität USB-yhteydellä, älä irrota USB-johtoa tai USB-laitetta.
- Saattaa vaatia verkkoyhteyden ja aiheuttaa korkeita tiedonsiirtomaksuja.

---

#### Aiheeseen liittyvää

- [Asiakastukisivustot](#)

Autojärjestelmän vastaanotin  
XAV-AX4000/XAV-AX4050

## Turvallisuusohjeita

- Sähköinen antenni nousee esiin automaattisesti.
- Kun myyt tai luovutat autosi, jossa laite on asennettuna, alusta laite ja palauta kaikki tehdasasetukset suorittamalla tehdasasetusten palautustoiminto.
- Estä nesteiden roiskuminen laitteeseen.

## Turvallisuutta koskevia huomautuksia

- Noudata paikallisia liikennesääntöjä, lakeja ja asetuksia.
- Ajon aikana
  - Älä katsele tai käytä laitetta, sillä tämä voi viedä huomiosi ja aiheuttaa onnettomuuden. Pysäköi auto turvalliseen paikkaan laitteen katselemista tai käyttöä varten.
  - Älä käytä ajon aikana asetustoimintoja tai muita toimintoja, jotka voivat viedä huomiosi ajamisesta.
  - Kun peruutat autolla, muista turvallisuutesi vuoksi katsoa taakse ja tarkkailla ympäristöäsi huolellisesti, vaikka peruutuskamera olisi kytkettynä. Älä luota ainoastaan peruutuskameraan.
- Käytön aikana
  - Älä työnnä kättäsi, sormiasi tai vieraita esineitä laitteeseen, sillä tämä voi johtaa henkilö- tai laitevahinkoihin.
  - Pidä pienet esineet lasten ulottumattomissa.
  - Muista kiinnittää turvavyöt, ettet loukkaannu, jos auto tekee yllättäviä liikkeitä.

## Onnettomuuden estäminen

Älä käytä laitetta tai katsele näyttöä ajon aikana.

Kuva näkyy vasta sen jälkeen, kun olet pysäköinyt auton ja kytkenyt seisontajarrun. Jos auto alkaa liikkua videon toiston aikana, näyttöön tulee seuraava varoitus eikä videota voi katsoa.

## [Video blocked for your safety]

## LCD-paneelia koskevia huomautuksia

- Älä anna LCD-paneelin kastua äläkä altista sitä nesteille. Se voi aiheuttaa toimintahäiriön.



- Älä paina LCD-paneelia voimakkaasti, sillä tämä voi johtaa kuvan vääristymiseen tai toimintahäiriöön (kuva voi esimerkiksi muuttua epäteräväksi tai LCD-näyttö voi vahingoittua).
- Älä kosketa näyttöä millään muulla esineellä kuin sormellasi, sillä LCD-paneeli voi vahingoittua tai rikkoutua.
- Puhdista LCD-paneeli kuivalla, pehmeällä liinalla. Älä käytä puhdistamiseen bensiiniä, tinneriä tai muita liuottimia äläkä alan liikkeissä myytäviä puhdistusaineita tai antistaattisia suihkeita.
- Älä käytä laitetta lämpötila-alueen 0 °C– 40 °C ulkopuolella.
- Jos auto oli pysäköitynä kylmään tai kuumaan paikkaan, kuva ei ehkä ole selkeä. Näyttö ei kuitenkaan ole vioittunut ja kuva muuttuu selkeämmäksi, kun auton lämpötila palaa normaaliksi.

- Näytössä voi olla joitakin pysyviä sinisiä, punaisia tai vihreitä pisteitä. Niitä kutsutaan ”kirikkaiksi pisteiksi”, ja niitä voi olla kaikissa LCD-näytöissä. LCD-paneelin valmistuksessa on käytetty tarkkuustekniikkaa, ja sen segmenteistä toimii yli 99,99 %. On kuitenkin mahdollista, että pieni osa segmenteistä (tyypillisesti 0,01 %) ei syty oikein. Tämä ei kuitenkaan häiritse katselua.

### **Kosketusnäyttöä koskevia huomautuksia**

- Tässä laitteessa on resistiivinen kosketusnäyttö. Kosketa näyttöä suoraan sormenpäälläsi.
- Tämä laite ei tue monikosketustoimintoa.
- Älä kosketa näyttöä terävillä esineillä, kuten neulalla, kynällä tai kynnellä. Tämä laite ei tue käyttöä kosketuskynällä.
- Älä anna minkään esineiden koskettaa kosketusnäyttöä. Jos näyttöä kosketaan muulla kuin sormella, laite ei välttämättä reagoi oikein.
- Näyttö on valmistettu lasista, joten laite ei saa altistua voimakkaille iskuille. Jos näyttö halkeilee, älä kosketa vaurioitunutta osaa, sillä seurauksena voi olla loukkaantuminen.
- Pidä muut sähkölaitteet etäällä kosketusnäytöstä. Ne voivat aiheuttaa kosketusnäytön toimintahäiriön.

### **Internet-yhteys ja IP-osoite**

Teknisiä tietoja, kuten IP-osoitetta (tai laitteen tietoja) käytetään, kun tämä tuote on liitetty Internetiin ohjelmiston päivitystä tai kolmannen osapuolen palvelujen vastaanottamista varten. Nämä tekniset tiedot voidaan antaa päivityspalvelimille ohjelmistopäivityksiä varten, jotta saat laitteeseesi sopivan ohjelmistopäivityksen. Jos et halua, että tällaisia teknisiä tietoja käytetään lainkaan, älä määritä langatonta Internet-toimintoa äläkä liitä Internet-kaapelia.

Jos sinulla on laitteeseen liittyviä kysymyksiä tai ongelmia, joita tämä Käyttöopas ei käsittele, ota yhteyttä lähimpään Sony-jälleenmyyjään.

Autojärjestelmän vastaanotin  
XAV-AX4000/XAV-AX4050

## Tuetut USB-toiston muodot

---

### Ääni:

#### **WMA (.wma)\*<sup>1</sup> \*<sup>2</sup>**

Bittinopeus: 32 kbps – 192 kbps (Tukee muuttuvaa bittinopeutta (VBR))\*<sup>3</sup>

Näytteenottotaajuus\*<sup>4</sup>: 44,1 kHz

Kanavien määrä: 2 kanavaa

#### **MP3 (.mp3)\*<sup>1</sup> \*<sup>2</sup>**

Bittinopeus: 32 kbps – 320 kbps (tukee muuttuvaa bittinopeutta (VBR))\*<sup>3</sup>

Näytteenottotaajuus\*<sup>4</sup>: 32 kHz, 44,1 kHz, 48 kHz

Kanavien määrä: 2 kanavaa

#### **AAC (.m4a)\*<sup>1</sup> \*<sup>2</sup>**

Bittinopeus: 16 kbps – 320 kbps (Tukee muuttuvaa bittinopeutta (VBR))\*<sup>3</sup>

Näytteenottotaajuus\*<sup>4</sup>: 8 kHz – 48 kHz

Kanavien määrä: 2 kanavaa

#### **ALAC (.m4a)\*<sup>1</sup> \*<sup>5</sup>**

Näytteenottotaajuus\*<sup>4</sup>: 8 kHz – 384 kHz

Bittiä/näyte (kvantisointibitti): 16 bittiä, 24 bittiä

Kanavien määrä: 2 kanavaa

#### **FLAC (.flac)\*<sup>1</sup>**

Näytteenottotaajuus\*<sup>4</sup>: 8 kHz – 384 kHz

Bittiä/näyte (kvantisointibitti): 16 bittiä, 24 bittiä

Kanavien määrä: 2 kanavaa

#### **WAV (.wav)\*<sup>1</sup>**

Näytteenottotaajuus\*<sup>4</sup>: 8 kHz – 768 kHz

Bittiä/näyte (kvantisointibitti): 16 bittiä, 24 bittiä, 32 bittiä

Kanavien määrä: 2 kanavaa

#### **DSD (.dsf/.dff)\*<sup>6</sup>**

Näytteenottotaajuus: 2,8 MHz, 5,6 MHz, 11,2 MHz, 22,4 MHz

Kanavien määrä: 2 kanavaa

### Video:

#### **ASF (.asf) / WMV (.wmv)**

Videokoodekki: VC-1 Simple/Main/Advanced-profiili

Audiokoodekki: WMA

Bittinopeus: enintään 15 Mbps

Kuvataajuus: enintään 30 fps

Erottelutarkkuus: enintään 1280 × 720

#### **AVI (.avi) / MKV (.mkv) / MPEG-4 (.mp4)**



- Videokoodekki: AVC Baseline/Main/High-profiili  
Audiokoodekki: MP3, AAC  
Bittinopeus: enintään 30 Mbps  
Kuvataajuus: enintään 30 fps  
Erottelukkuus: enintään 1920 × 1080
- Videokoodekki: MPEG-4 Advanced Simple -profiili  
Audiokoodekki: MP3, AAC  
Bittinopeus: enintään 20 Mbps  
Kuvataajuus: enintään 30 fps  
Erottelukkuus: enintään 1280 × 720

\*1 Tekijänoikeussuojattuja ja monikanavaisia äänitiedostoja ei voi toistaa.

\*2 DRM (Digital Rights Management) -tiedostoja ei voi toistaa.

\*3 Epätavalliset tai takaamattomat bittinopeudet ovat mukana näytteenottotaajuudesta riippuen.

\*4 Näytteenottotaajuus ei ehkä ole sama kaikissa koodekeissa.

\*5 Tunnistetietojen näyttämistä ei tueta.

\*6 Muunnettu muotoon PCM sisäisesti (192 kHz).

### Huomautus

- Kaikkia yllä olevien tiedostomuotojen tiedostoja ei voi toistaa tällä laitteella.
- AVCHD-muotoa ei tueta.

Autojärjestelmän vastaanotin  
XAV-AX4000/XAV-AX4050

## Tietoja iPhone

---

- **Yhteensopivat iPhone-mallit:**

iPhone 13 Pro Max, iPhone 13 Pro, iPhone 13, iPhone 13 mini, iPhone 12 Pro Max, iPhone 12 Pro, iPhone 12, iPhone 12 mini, iPhone SE (2. sukupolvi), iPhone 11 Pro Max, iPhone 11 Pro, iPhone 11, iPhone XS Max, iPhone XS, iPhone XR, iPhone X, iPhone 8 Plus, iPhone 8, iPhone 7 Plus, iPhone 7, iPhone SE, iPhone 6s Plus, iPhone 6s, iPhone 6 Plus, iPhone 6, iPhone 5s

- Made for Apple-merkki merkitsee, että lisävaruste on suunniteltu yhdistettäväksi erityisesti merkissä yksilöityyn Apple-tuotteeseen/tuotteisiin ja että kehittäjä vakuuttaa sen täyttävän Apple-suorituskykyvaatimukset. Apple ei vastaa tämän laitteen toiminnasta eikä turvallisuusstandardien tai muiden säädösten yhdenmukaisuudesta. Huomaa, että jos tätä lisävarustetta käytetään Apple-tuotteen kanssa, langattoman yhteyden laatu voi heikentyä.
- Tarkista tuetut iOS-versiot Apple CarPlay -sivustolta. Päivitä laitteeseen uusin iOS-versio ennen käyttöä.

Autojärjestelmän vastaanotin  
XAV-AX4000/XAV-AX4050

## Lisenssiä koskeva huomautus

---

Tämä tuote sisältää ohjelmiston, jota Sony käyttää sen tekijänoikeuksien haltijan kanssa solmitun käyttöoikeussopimuksen mukaisesti. Meillä on velvollisuus ilmoittaa sopimuksen sisältö asiakkaille ohjelmiston tekijänoikeuksien haltijan vaatimuksesta. Katso tarkemmat tiedot ohjelmistolisenssistä valitsemalla [Settings] → [System] → [Open Source Licenses].

### GNU:n GPL/LGPL-lisenssien mukaisia ohjelmistoja koskeva ilmoitus

Tämän tuotteen sisältämä ohjelmisto sisältää tekijänoikeudella suojatun ohjelmiston, joka on lisensoitu GPLv2-lisenssillä ja muilla lisensseillä, jotka edellyttävät pääsyä lähdekoodiin. Löydät GPLv2-lisenssin (ja muiden lisenssien) vaatiman asianmukaisen lähdekoodin kopion osoitteesta

<http://www.sony.net/Products/Linux/>.

Lataa siirtymällä URL-osoitteeseen ja valitsemalla sitten mallinimi "XAV-AX4000" tai "XAV-AX4050". Saat GPLv2-lisenssin vaatiman lähdekoodin fyysisessä muodossa meiltä kolmen vuoden ajan tämän tuotteen viimeisen toimituksen jälkeen hakemalla sitä lomakkeella osoitteessa

<http://www.sony.net/Products/Linux/>.

Tämä tarjous on voimassaa kaikille, jotka saavat tämän tiedon.

Huomaa, että Sony ei pysty vastaamaan mihinkään lähdekoodin sisältöä koskeviin tiedusteluihin.

---

### Aiheeseen liittyvää

- [System](#)

Autojärjestelmän vastaanotin  
XAV-AX4000/XAV-AX4050

## Huolto

### Kaukosäätimen litiumakun (CR2025) vaihtaminen (XAV-AX4000(E)/XAV-AX4000(E17)/XAV-AX4000(IN))

Kun akku heikkenee, kaukosäätimen kantama lyhenee.

#### HUOMIO

Räjähdyksvaara, jos akku vaihdetaan vääränlaiseen akkuun. Vaihda vain samanlaiseen tai vastaavan tyyppiseen akkuun.

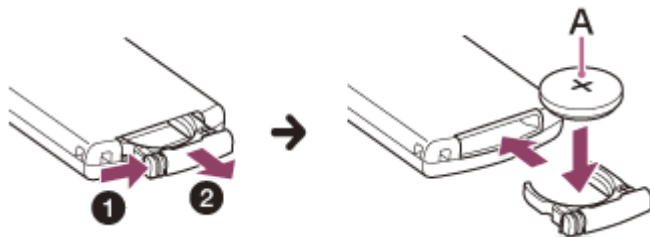

A: Litiumakku (CR2025) +-puoli ylöspäin

#### Huomautus

- Pidä litiumakku poissa lasten ulottuvilta. Ota välittömästi yhteys lääkäriin, jos akku niellään.

Autojärjestelmän vastaanotin  
XAV-AX4000/XAV-AX4050

## Tekniset tiedot

### Näyttöosio

|                     |  |
|---------------------|--|
| Näytön tyyppi       | LCD-laajakuvaväri näyttö                     |
| Mitat               | 17,6 cm/ 6,95 in                             |
| Järjestelmä         | TFT-aktiivimatriisi                          |
| Kuvapisteiden määrä | 1 152 000 kuvapistettä (800 × 3 (RGB) × 480) |

### Radio-osa

#### XAV-AX4000(UC):

##### FM

|                          |                      |
|--------------------------|----------------------|
| Taajuusalue              | 87,5 MHz — 107,9 MHz |
| Käyttökelpoinen herkkyys | 7 dBf                |
| Häiriötäisyys            | 70 dB (mono)         |
| Kanavaerottelu, 1 kHz    | 45 dB                |

##### AM

|             |                     |
|-------------|---------------------|
| Taajuusalue | 530 kHz — 1 710 kHz |
| Herkkyys    | 32 µV               |

#### XAV-AX4000(E)/XAV-AX4000(E17)/XAV-AX4000(IN):

##### FM

|                          |   |
|--------------------------|---|
| Taajuusalue              | 87,5 MHz — 108,0 MHz (50 kHz:n askelin)<br>87,5 MHz — 108,0 MHz (100 kHz:n askelin) |
| FM viritysaskel          | 50 kHz/100 kHz vaihdettava  |
| Käyttökelpoinen herkkyys | 7 dBf   |
| Häiriötäisyys            | 70 dB (mono)  |
| Kanavaerottelu, 1 kHz    | 45 dB   |

##### AM

|                 |   |
|-----------------|---|
| Taajuusalue     | 531 kHz — 1 602 kHz (9 kHz:n askelin)<br>530 kHz — 1 710 kHz (10 kHz:n askelin) |
| AM viritysaskel | 9 kHz/10 kHz vaihdettava  |
| Herkkyys        | 32 µV   |

#### **XAV-AX4050(EUR):**

##### **DAB/DAB+**

|                 |                            |
|-----------------|----------------------------|
| Taajuusalue     | 174,928 MHz – 239,200 MHz  |
| Antenniliitäntä | Ulkoisen antennin liitäntä |

##### **FM**

|                          |   |
|--------------------------|---|
| Taajuusalue              | 87,5 MHz — 108,0 MHz (50 kHz:n askelin)<br>87,5 MHz — 108,0 MHz (100 kHz:n askelin) |
| FM viritysaskel          | 50 kHz/100 kHz vaihdettava  |
| Käyttökelpoinen herkkyys | 7 dBf   |
| Häiriöetäisyys           | 70 dB (mono)  |
| Kanavaerottelu, 1 kHz    | 45 dB   |

##### **AM**

|             |                     |
|-------------|---------------------|
| Taajuusalue | 531 kHz – 1 602 kHz |
| Herkkyys    | 32 µV               |

#### **USB-soitinosio**

|              |                        |
|--------------|------------------------|
| Liitäntä     | USB Type-C® (Hi-Speed) |
| Maksimivirta | USB-portti: 3,0 A      |

#### **BLUETOOTH -osio**

|  |  |
|--|--|
| Tiedonsiirtojärjestelmä                    | BLUETOOTH Standardiversio 5.0                        |
| Teho                                       | BLUETOOTH Vakioteholuokka 1 (Maks. johtuva +7,5 dBm) |
| Suurin tiedonsiirron kantama* <sup>1</sup> | Esteetön näkölinja n. 10 m                           |
| Taajuuskaista                              | 2,4 GHz:n kaista (2,4000 GHz — 2,4835 GHz)           |
| Modulaatiotapa                             | FHSS   |

|                                     |   |
|-------------------------------------|---|
| Yhteensopivat BLUETOOTH-profiilit*2 | A2DP (Advanced Audio Distribution Profile) 1.3.1<br>AVRCP (Audio Video Remote Control Profile) 1.6.1<br>HFP (Handsfree Profile) 1.7.1<br>PBAP (Phone Book Access Profile) 1.2 |
| Vastaava koodekki                   | SBC, AAC, LDAC™   |

\*1 Todelliseen toimintasäteeseen vaikuttavat useat tekijät, kuten laitteiden välissä olevat esteet, mikroaaltouunin lähellä olevat magneettikentät, staattinen sähkö, vastaanottoherkkyys, antennin suorituskyky, käyttöjärjestelmä, ohjelmistosovellus jne.

\*2 BLUETOOTH-standardiprofiilit määrittävät laitteiden välisen BLUETOOTH-tiedonsiirron tilan.

## Wi-Fi -osio

### XAV-AX4000(UC):

|                          |  |
|--------------------------|--|
| Yhteensopivat standardit | IEEE802.11 a/n/ac                      |
| Radiotaajuus             | 5 GHz:n kaista (5,725 GHz — 5,850 GHz) |
| Teho                     | Maks. johtuva 16 dBm                   |
| Taajuustoleranssi        | 20 ppm                                 |

### XAV-AX4000(E):

|                          |  |
|--------------------------|--|
| Yhteensopivat standardit | IEEE802.11 b/g/n                         |
| Radiotaajuus             | 2,4 GHz:n kaista (2,401 GHz — 2,473 GHz) |
| Teho                     | Maks. johtuva 18 dBm                     |
| Taajuustoleranssi        | 20 ppm                                   |

### XAV-AX4000(E17)/XAV-AX4000(IN):

|                          |  |
|--------------------------|--|
| Yhteensopivat standardit | IEEE802.11 a/n/ac                      |
| Radiotaajuus             | 5 GHz:n kaista (5,725 GHz — 5,850 GHz) |
| Teho                     | Maks. johtuva 10 dBm                   |
| Taajuustoleranssi        | 20 ppm                                 |

### XAV-AX4050(EUR):

|                          |  |
|--------------------------|--|
| Yhteensopivat standardit | IEEE802.11 a/n/ac                      |
| Radiotaajuus             | 5 GHz:n kaista (5,725 GHz — 5,850 GHz) |
| Teho                     | Maks. johtuva 10 dBm                   |
| Taajuustoleranssi        | 20 ppm                                 |

## Audiovahvistinosio

|                       |                |
|-----------------------|----------------|
| Lähtöliitännät        | Kaiutinlähdöt  |
| Kaiuttimen impedanssi | 4 Ω — 8 Ω      |
| Suurin teho           | 55 W × 4 (4 Ω) |

## Yleistä

|  |  |
|--|--|
| Virransyöttövaatimukset                | 12 V DC auton akku (negatiivinen maadoitus)  |
| Nimellinen virrankulutus               | 10 A   |
| Mitat (maksimi)                        | Noin 178 mm × 100 mm × 132 mm (l/k/s)  |
| Asennusmitat                           | Noin 182 mm × 111 mm × 115 mm (l/k/s)  |
| Paino                                  | Noin 1,0 kg  |
| Toimitussisältö                        | Päälaite (1)<br>Asennukseen ja liitäntöihin tarvittavat osat (1 sarja)<br>Kaukosäädin (1): RM-X400 (XAV-AX4000(E)/XAV-AX4000(E17)/XAV-AX4000(IN))  |
| Lisävarusteiset<br>tarvikkeet/laitteet | Kaukosäädin: RM-X400 (XAV-AX4000(UC))<br>SiriusXM Connect Vehicle Tuner* -viritin: SXV100, SXV200, SXV300 (XAV-AX4000(UC))<br>iDataLink Maestro RR -moduuli, iDataLink Maestro RR2 -moduuli (XAV-AX4000(UC)) |

\* Jotkin ominaisuudet ovat yhteensopivia SXV200 -viritinmallin ja uudempien kanssa.

Pyydä lisätietoja jälleenmyyjältä.

Rakenne ja tekniset tiedot voivat muuttua erikseen ilmoittamatta.



Autojärjestelmän vastaanotin  
XAV-AX4000/XAV-AX4050

## Tekijänoikeudet



SiriusXM-Ready® mahdollistaa mainosvapaan musiikin, sekä urheilun, komedian, puheohjelmien ja uutisten kuuntelun samasta paikasta. (SiriusXM Connect Tuner ja tilaus vaaditaan. Myydään erikseen.)

Katso lisätietoja osoitteessa [www.siriusxm.com](http://www.siriusxm.com).

SiriusXM ja kaikki liittyvät merkit ja logot ovat Sirius XM Radio, Inc.:n tavaramerkkejä. Kaikki oikeudet pidätetään.

Bluetooth®-sanamerkki ja logot ovat rekisteröityjä tavaramerkkejä, jotka omistaa Bluetooth SIG, Inc., ja Sony Group Corporation ja sen tytäryhtiöt käyttävät niitä lisenssillä. Muut tavaramerkit ja tuotenimet ovat omistajiensa omaisuutta.

Windows Media on joko Microsoft Corporationin rekisteröity tavaramerkki tai tavaramerkki Yhdysvalloissa ja/tai muissa maissa.

Tuote on suojattu tietyillä Microsoft Corporationin immateriaalioikeuksilla. Tällaisen teknologian käyttö tai jakelu tämän tuotteen ulkopuolelle on kielletty ilman Microsoft:n tai valtuutetun Microsoft-sisaryhtiön antamaa lisenssiä.

Apple, iPhone ja Apple CarPlay ovat Apple Inc.:n Yhdysvalloissa ja muissa maissa rekisteröimiä tavaramerkkejä.

IOS on Cisco:n Yhdysvalloissa ja muissa maissa omistama tai rekisteröimä tavaramerkki, ja sen käyttö tapahtuu lisenssillä.

Google, Android, Google Play ja Android Auto ovat Google LLC:n tavaramerkkejä.

Android Auton käyttämiseksi autosi näytöllä tarvitset Android-puhelimen, jonka käyttöjärjestelmä on vähintään Android 8, voimassaolevan mobiilidatasopimuksen ja Android Auto -sovelluksen.

Android Auton käyttämiseksi langattomasti autosi näytöllä tarvitset Android-yhteensopivan älypuhelimien ja voimassaolevan mobiilidatasopimuksen. Voit tarkistaa yhteensopivat älypuhelimet osoitteesta [g.co/androidauto/requirements](http://g.co/androidauto/requirements).

Wi-Fi CERTIFIED™ -logo on Wi-Fi Alliance®:n sertifiointimerkki.

LDAC ja LDAC-logo ovat Sony Corporationin tavaramerkkejä.

USB Type-C® ja USB-C® ovat USB Implementers Forumin rekisteröityjä tavaramerkkejä.

TÄLLE TUOTTEELLE ON MYÖNNETTY KÄYTTÖOIKEUS VISUAALISEN MPEG-4-PATENTTIKANNAN MUKAISESTI SEURAAVIIN KULUTTAJAN HENKILÖKOHTAISIIIN JA EI-KAUPALLISIIN TARKOITUKSIIN.

(i)-KODAUKSEN PURKUUN VISUAALISEN MPEG-4-STANDARDIN ("MPEG-4-VIDEO") MUKAISEN VIDEOSISÄLLÖN JATAI

(ii)-KODATUN MPEG-4-VIDEON KODAUKSEN PURKUUN, JOKA ON KODATTU KULUTTAJAN HENKILÖKOHTAISEEN JA EI-KAUPALLISEEN KÄYTTÖÖN JATAI JOKA ON SAATU VIDEONTARJOAJALTA, JOLLA ON LISENSSI TARJOTA MPEG-4-VIDEO.

LISENSSIÄ EI MYÖNNETÄ MIHINKÄÄN MUUHUN KÄYTTÖÖN SUORAAN TAI VÄLILLISESTI. LISÄTIETOJA MUUN MUASSA ESITTELYKÄYTÖSTÄ, SISÄISESTÄ JA KAUPALLISESTA KÄYTÖSTÄ SEKÄ LISENSOINNISTA ANTAA MPEG LA, L.L.C. [HTTP://WWW.MPEGLA.COM](http://WWW.MPEGLA.COM)

Kaikki muut tavaramerkit ovat niiden omistajien tavaramerkkejä.



Autojärjestelmän vastaanotin  
XAV-AX4000/XAV-AX4050

## Vianmääritys

---

Tee seuraavat toimet, ennen kuin pyydät korjauspalvelua.

- Lue asianomaiset ohjeet ja vianmäärityssaiheet (tämä Käyttöopas).
- Ongelmat voivat ehkä korjaantua ohjelmistopäivityksellä. Kun asennat älypuheliminesi "Support by Sony" -sovelluksen, saat helposti lisätietoja ohjelmistopäivityksistä.
- Vieraile asiakastuen kotisivulla.

Jos mikään yllä olevista ei toimi, ota yhteys lähimpään Sony-jälleenmyyjään.

---

### Aiheeseen liittyvää

- [Asiakastukisivustot](#)
- [Tietoja "Support by Sony" -sovelluksesta](#)

Autojärjestelmän vastaanotin  
XAV-AX4000/XAV-AX4050

## Ei piippausääntä.

---

- Järjestelmän ääni on pois päältä asetuksissa.

Autojärjestelmän vastaanotin  
XAV-AX4000/XAV-AX4050

**Sulake on palanut. / Laitteesta kuuluu ääni, kun virtalukon asentoa vaihdetaan.**

- Virtajohtoja ei ole sovitettu oikein auton lisälaitteiden virtaliittimeen.

Autojärjestelmän vastaanotin  
XAV-AX4000/XAV-AX4050

## Näyttö katoaa näytöstä. / Näyttö ei näy näytössä.

---

- Näytön sammutustoiminto on otettu käyttöön.
    - Kytke näyttö takaisin päälle koskettamalla näytön mitä kohtaa tahansa.
    - Paina DISP OFF kaukosäätimestä. (XAV-AX4000(E)/XAV-AX4000(E17)/XAV-AX4000(IN))
  - Valmiustilatoiminto on aktivoitu.
    - Paina HOME.
- 

### Aiheeseen liittyvää

- [Päälaite ja kaukosäädin](#)
- [Laitteen näytöt](#)

Autojärjestelmän vastaanotin  
XAV-AX4000/XAV-AX4050

## Valikkokohteita ei voi valita.

---

- Valikkokohteet, jotka eivät ole käytettävissä, näytetään harmana.

Autojärjestelmän vastaanotin  
XAV-AX4000/XAV-AX4050

## Yksikköä ei voi käyttää.

---

- Käynnistä laite uudelleen painamalla HOME vähintään 10 sekunnin ajan.



Autojärjestelmän vastaanotin  
XAV-AX4000/XAV-AX4050

## Kosketusnäyttö ei reagoi kosketukseesi oikein.

---

- Kosketa kosketusnäytön yhtä osaa kerrallaan. Jos kosketetaan kahta tai useampaa osaa samanaikaisesti, kosketusnäyttö ei reagoi oikein.
- Kosketa tiukasti paineherkkää näyttöä.
- Kosketusnäyttö ei reagoi, kun sitä kosketetaan kostealla sormenpäällä tai kun kosketusnäytöllä on vesipisaroita.
  - Kuivaa kosteat sormenpäät huolellisesti tai pyyhi vesipisarot kokonaan pois kosketusnäytöltä.

Autojärjestelmän vastaanotin  
XAV-AX4000/XAV-AX4050

## Monikosketusta ei tunnisteta.

---

- Tämä laite ei tue monikosketustoimintoa.

Autojärjestelmän vastaanotin  
XAV-AX4000/XAV-AX4050

## **Loppuliite, kuten ”-2”, ”-3”, ..., näkyy laitteen nimen jälkeen kohdassa [Device Connection].**

---

- Yhdistetyn laitteen nimi on kaksoiskappale. Muuta liitettävän laitteen nimi.

Autojärjestelmän vastaanotin  
XAV-AX4000/XAV-AX4050

## Radiovastaanotto on huono. / Staattista kohinaa esiintyy.

---

- Liitä antenni huolellisesti paikalleen.
- REM OUT -liitäntä saatetaan tarvita.

Autojärjestelmän vastaanotin  
XAV-AX4000/XAV-AX4050

## **Asemia ei voida vastaanottaa. (XAV-AX4000(E)/XAV-AX4000(E17)/XAV-AX4000(IN)/XAV-AX4050(EUR))**

---

- Virityskaskelen asetus on poistettu.
    - Aseta virityskaskel uudelleen.
- 

### **Aiheeseen liittyvää**

- [Application](#)

Autojärjestelmän vastaanotin  
XAV-AX4000/XAV-AX4050

## Asemia ei voida vastaanottaa.

---

- Katso lisätietoja kohdasta [No Station], kun DAB-signaalia ei voida vastaanottaa.
- 

### Aiheeseen liittyvää

- [DAB-radio \(XAV-AX4050\(EUR\)\)](#)

Autojärjestelmän vastaanotin  
XAV-AX4000/XAV-AX4050

## Ei FM RDS -liikennetiedotuksia.

---

- Kytke DAB-ilmoitukset pois.
    - FM RDS -liikennetiedotukset eivät ole käytettävissä, kun DAB-ilmoitukset ovat käytössä.
- 

### Aiheeseen liittyvää

- [DAB-asetustoimintojen käyttö](#)

Autojärjestelmän vastaanotin  
XAV-AX4000/XAV-AX4050

## Kuvaa ei näy tai kuvassa on häiriöitä.

---

- Asennus ei ole oikein.
  - Asenna laite alle 30° kulmaan auton tukevaan osaan.
- Pysäköintijohdinta (vaaleanvihreä) ei ole kytketty seisontajarrukytkimen johtimeen tai seisontajarrua ei ole kytketty.
  - Tarkista, että pysäköintijohdin on kytketty tiukasti seisontajarrukytkimen johtimeen, ja kytke sitten seisontajarru.



Autojärjestelmän vastaanotin  
XAV-AX4000/XAV-AX4050

## Ääntä ei kuulu, ääni katkeilee tai säröilee.

- Tämän laitteen ja liitetyn laitteiston välistä liitännää ei ole muodostettu oikein.
  - Tarkista tämän laitteen ja liitetyn laitteiston välinen liitäntä ja aseta laitteiston tulovalitsin tätä laitetta vastaavalle lähteelle. Jos ongelma jatkuu, irrota laite ja liitä se uudelleen tähän laitteeseen.
- Asennus ei ole oikein.
  - Asenna laite alle 30° kulmaan auton tukevaan osaan.
- Laite on tauko-/taakse-/pikasiirto eteen -tilassa.
- Lähtöjen asetuksia ei ole tehty oikein.
- Äänenvoimakkuus on liian matala tai liian korkea.
- Mykistystoiminto on aktivoitu.
- Muotoa ei tueta.
  - Tarkista, tukeeko tämä laite muotoa.
- Lähistöllä voi olla radiohäiriöitä.
  - Siirry paikkaan, jossa on hyvä signaali, ja muodosta yhteys uudelleen.

Autojärjestelmän vastaanotin  
XAV-AX4000/XAV-AX4050

## Ääni on meluisa.

---

- Pidä johdot ja kaapelit erillään toisistaan.

Autojärjestelmän vastaanotin  
XAV-AX4000/XAV-AX4050

## Kohteita ei voi toistaa.

---

- Liitä USB-laite uudelleen.
- Varmista, että USB-laite tai -tiedosto on tuettu.
- USB-laitteita, jotka on alustettu muilla tiedostojärjestelmillä kuin FAT16, FAT32 tai exFAT, ei tueta.\*

\* Tämä laite tukee tiedostojärjestelmiä FAT16, FAT32 ja exFAT, mutta jotkin USB-laitteet eivät välttämättä tue niitä kaikkia. Katso lisätietoja USB-laitteen käyttöoppaasta tai ota yhteyttä valmistajaan.

Autojärjestelmän vastaanotin  
XAV-AX4000/XAV-AX4050

## **USB-laitteen toiston aloittamisessa kestää pitkään.**

---

- USB-laite sisältää isoja tiedostoja, paljon tiedostoja tai tiedostoja, joiden hakemistopuurakenne on monimutkainen.

Autojärjestelmän vastaanotin  
XAV-AX4000/XAV-AX4050

## USB-liitäntään liitettyä älypuhelinta ei voida toistaa.

- USB-yhteys on käytettävissä vain Android-puhelimeissa ja USB-laitteissa, joiden tila on MSC.  
Kun käytössäsi on muu kuin Android-älypuhelin, muodosta BLUETOOTH-yhteys.

### Aiheeseen liittyvää

- [Bluetooth®-laitteen pariliittäminen ja yhdistäminen](#)
- [Yhteyden muodostaminen pariliitettyyn BLUETOOTH-laitteeseen](#)

Autojärjestelmän vastaanotin  
XAV-AX4000/XAV-AX4050

## Toinen BLUETOOTH-laite ei havaitse tätä laitetta.

---

- Valitse [Bluetooth Signal] -asetukseksi [On].
  - Älypuhelimestasi tai matkapuhelimestasi riippuen sinun on ehkä poistettava tämä laite yhdistetyn älypuhelimien tai matkapuhelimien historiasta ja muodostettava pariliitos uudelleen.
- 

### Aiheeseen liittyvää

- [Bluetooth®-laitteen pariliittäminen ja yhdistäminen](#)
- [Yhteyden muodostaminen pariliitettyn BLUETOOTH-laitteeseen](#)
- [Device Connection](#)

Autojärjestelmän vastaanotin  
XAV-AX4000/XAV-AX4050

## Yhteyttä ei voida muodostaa.

- Tarkista pariliitoksen ja yhteyden muodostamishjeet toisen laitteen käyttöohjeesta ja suorita toiminto uudelleen.

Autojärjestelmän vastaanotin  
XAV-AX4000/XAV-AX4050

## Havaitun laitteen nimi ei tule näkyviin.

---

- Toisen laitteen tilasta riippuen nimeä ei ehkä saada näkyviin.



Autojärjestelmän vastaanotin  
XAV-AX4000/XAV-AX4050

## Ei soittoaäntä.

---

- Lisää äänenvoimakkuutta, kun vastaanotat puhelun.
- Jos haluat säätää soittoaänen voimakkuutta, paina HOME, kosketa [Settings] ja valitse [Ring Tone] asetukseen [Volume Settings] kohdassa [System].
- Tähän laitteeseen ei ole liitetty kaiuttimia.
  - Liitä tähän laitteeseen kaiuttimet. Kaiuttimien valitsemiseksi soittoaänelle paina HOME, kosketa sitten [Settings] ja valitse [Optional Audio Output Channel] valikossa [System].

Autojärjestelmän vastaanotin  
XAV-AX4000/XAV-AX4050

## Puhujan ääni on hiljainen.

---

- Lisää äänenvoimakkuutta puhelun aikana.
- Jos haluat säätää puhujan ääntä, paina HOME, kosketa [Settings] ja valitse [Phone Call] asetukseen [Volume Settings] kohdassa [System].

Autojärjestelmän vastaanotin  
XAV-AX4000/XAV-AX4050

## Toinen osapuoli sanoo, että äänenvoimakkuus on liian alhainen tai korkea.

---

- Säädä [MIC Gain] -tasoa.
- 
- 

### Aiheeseen liittyvää

- [Puhelun aikana saatavilla olevat toiminnot](#)

Autojärjestelmän vastaanotin  
XAV-AX4000/XAV-AX4050

## Puheluiden aikana kuuluu kaikua tai kohinaa.

---

- Pienennä äänenvoimakkuutta.
  - Jos taustamelu on voimakas puhelun ääntä lukuun ottamatta, yritä pienentää taustamelua.
    - Sulje ikkuna, jos tie on meluisa.
    - Pienennä ilmastointilaitetta, jos ilmastointilaitteessa on voimakas ääni.
- 

### Aiheeseen liittyvää

- [Puhelun aikana saatavilla olevat toiminnot](#)

Autojärjestelmän vastaanotin  
XAV-AX4000/XAV-AX4050

## Puhelimen äänenlaatu on heikko.

---

- Puhelimen äänenlaatu riippuu matkapuhelimen kuuluvuusolosuhteista.
  - Siirrä auto paikkaan, jossa matkapuhelimen signaali kohenee, jos kuuluvuus on heikko.

Autojärjestelmän vastaanotin  
XAV-AX4000/XAV-AX4050

## **Yhdistetyn BLUETOOTH-laitteen tai sovelluksien äänenvoimakkuus on alhainen tai korkea.**

- Äänenvoimakkuustaso vaihtelee BLUETOOTH-laitteesta tai sovelluksista riippuen.
  - Pienennä tämän laitteen ja BLUETOOTH-laitteen tai sovellusten välisiä äänenvoimakkuuseroja.

Autojärjestelmän vastaanotin  
XAV-AX4000/XAV-AX4050

## Ääni katkeilee suoratoiston aikana tai BLUETOOTH-yhteys katkeaa.

- Pienennä laitteen ja BLUETOOTH-laitteen välistä etäisyyttä.
- Jos BLUETOOTH-laitetta säilytetään kotelossa, joka häiritsee signaalia, poista laite kotelosta sen käytön ajaksi.
- Lähistöllä on käytössä useita BLUETOOTH-laitteita tai muita radioaaltoja lähettäviä laitteita (esim. radioamatööri-laite).
  - Sammuta muut laitteet.
  - Suurennä laitteen ja muiden laitteiden välistä etäisyyttä.
- Toisto pysähtyy hetkeksi, kun tämä laite muodostaa yhteyttä matkapuhelimeen. Tämä ei ole toimintahäiriö.

Autojärjestelmän vastaanotin  
XAV-AX4000/XAV-AX4050

## **Yhdistettyä BLUETOOTH-laitetta ei voida ohjata äänen suoratoiston aikana.**

---

- Tarkista, että yhdistetty BLUETOOTH-laite tukee AVRCP:tä.



Autojärjestelmän vastaanotin  
XAV-AX4000/XAV-AX4050

## Jotkut toiminnot eivät toimi.

---

- Tarkista, tukeeko yhdistetty laite kyseisiä toimintoja.
  - Vieraile tukisivustolla ja tarkista sitten yhteensopivuusluettelo.
- 

### Aiheeseen liittyvää

- [Asiakastukisivustot](#)

Autojärjestelmän vastaanotin  
XAV-AX4000/XAV-AX4050

## Järjestelmä vastaanottaa puhelun tahattomasti.

---

- Yhdistetty puhelin on määritetty käynnistämään puhelu automaattisesti.
  - Tämän laitteen kohdan [Auto Answer] asetuksena on [On].
- 

### Aiheeseen liittyvää

- [Puhelun aikana saatavilla olevat toiminnot](#)

Autojärjestelmän vastaanotin  
XAV-AX4000/XAV-AX4050

## Pariliitos epäonnistui aikakatkaisun vuoksi.

---

- Pariliittämisaika voi olla lyhyt yhdistettävästä laitteesta riippuen. Yritä suorittaa pariliittäminen loppuun annetussa ajassa.

Autojärjestelmän vastaanotin  
XAV-AX4000/XAV-AX4050

## Pariliittäminen ei onnistu.

---

- Tätä laitetta ei ehkä voida pariliittää aiemmin pariliitetyn BLUETOOTH-laitteen kanssa sen jälkeen kun tämä laite on alustettu, jos tämän laitteen pariliittämistiedot ovat edelleen muistissa BLUETOOTH-laitteessa. Jos näin tapahtuu, poista tämän laitteen pariliittämistiedot BLUETOOTH-laitteesta ja suorita sitten pariliittäminen uudelleen.

Autojärjestelmän vastaanotin  
XAV-AX4000/XAV-AX4050

## **BLUETOOTH-toimintoa ei voi käyttää.**

---

- Käännä virta-avain OFF-asentoon. Odota hetki ja käännä sitten virta-avain ACC-asentoon.

Autojärjestelmän vastaanotin  
XAV-AX4000/XAV-AX4050

## **Auton kaiuttimista ei kuulu ääntä handsfree-puhelun aikana.**

---

- Jos ääni toistetaan matkapuhelimesta, määritä matkapuhelin toistamaan ääni auton kaiuttimista.
- Tarkista auton kaiuttimien äänenvoimakkuustaso.

Autojärjestelmän vastaanotin  
XAV-AX4000/XAV-AX4050

## Aikuisten kanavaa ei ole estetty, vaikka lapsilukkoasetus on tehty.

- Jos vaihdat aikuisten kanavalle, näytetään salasananäyttö. Kun olet antanut salasanan, lapsilukko poistetaan kaikilta kanavilta, kunnes laitteen virta katkaistaan tai kytket lapsilukon takaisin päälle. Valitse [Parental Control] asetukseksi uudelleen [Locked] SXM-asetuksissa ( ●●● ).

### Aiheeseen liittyvää

- [SXM-asetustoimintojen käyttö](#)

Autojärjestelmän vastaanotin  
XAV-AX4000/XAV-AX4050

## Apple CarPlay -kuvake ei tule näkyviin HOME-näytölle.

---

- iPhone ei ole yhteensopiva Apple CarPlayn kanssa.
  - Katso lisätietoja iPhone-laitteen mukana toimitetuista käyttöohjeista tai vieraile Apple CarPlay -sivustolla.
- Irrota iPhone ja yhdistä se uudelleen.
- Tarkista, että Wi-Fi-asetus iPhone-puhelimessasi on tilassa [ON].
- Tarkista, että GPS-antenni (sisältyy toimitukseen) on yhdistetty.
- Tarkista, että iPhone on yhdistetty toiminnolla [Device Connection] kohdassa [Settings].
- Apple CarPlay ei ehkä ole käytettävissä omassa maassasi tai omalla alueellasi.
- Tarkista, Apple CarPlay -asetus iPhone-puhelimessasi.



Autojärjestelmän vastaanotin  
XAV-AX4000/XAV-AX4050

## **Paikannuksen tarkkuus ei ole hyvä, kun karttoja käytetään Apple CarPlay -palvelulla.**

- Tarkista paikka, johon GPS-antenni (sisältyy toimitukseen) on asennettu. Jotkut tuulilasityypit estävät GPS-satelliittiradioaaltoja. Asenna tällöin GPS-antenni (sisältyy toimitukseen) ikkunan lähelle.
- Älä maalaa GPS-antennia (sisältyy toimitukseen). Se voi vaikuttaa tarkkuuteen.
- Sisäisen anturin korjaustila voi olla riittämätön.
  - Auton siirtäminen paikkaa, jossa esteet eivät estä GPS-satelliitin vastaanottoa, sekä kääntyminen vasemmalle ja oikealle useita kertoja voi parantaa sisäisen anturin suorituskykyä.

Autojärjestelmän vastaanotin  
XAV-AX4000/XAV-AX4050

## Android Auto -kuvake ei tule näkyviin HOME-näytölle.

- Tarkista Android-puhelimesi ja viimeistele alkuasetusprosessi Android-puhelimessasi.
- Android-puhelimeesi ei ole asennettu Android Auto -sovelluksia.
  - Lataa ja asenna Android Auto -sovellus tai päivitä sovelluksen uusin versio Android-puhelimeesi.
  - Android Auto -sovellus on integroitu puhelimiin, joissa on Android 10 ja uudempi. Sitä ei tarvitse ladata. Jos sinun on käytettävä sovellusta, löydät sen puhelimestasi (Asetukset/Sovellukset). Android Auto ei ole käytettävissä laitteissa, joissa on Android (Go edition).
- Android-puhelimesi ei ole yhteensopiva Android Auton kanssa.
  - Android-puhelimesi on tuettava Android Autoa. Katso lisätietoja Android-puhelimen mukana toimitetuista käyttöohjeista tai vieraile Android Auto -sivustolla.
- Irrota Android-puhelin ja yhdistä se uudelleen.
- Tarkista, että Android-puhelin on yhdistetty toiminnolla [Device Connection] kohdassa [Settings].
- Android Auto ei ehkä ole käytettävissä omassa maassasi tai omalla alueellasi.

Autojärjestelmän vastaanotin  
XAV-AX4000/XAV-AX4050

## **Paikannuksen tarkkuus ei ole hyvä, kun karttoja käytetään Android Auto -palvelulla.**

- Tarkista paikka, johon GPS-antenni (sisältyy toimitukseen) on asennettu. Jotkut tuulilasityypit estävät GPS-satelliittiradioaaltoja. Asenna tällöin GPS-antenni (sisältyy toimitukseen) ikkunan lähelle.
- Älä maalaa GPS-antennia (sisältyy toimitukseen). Se voi vaikuttaa tarkkuuteen.
- Sisäisen anturin korjaustila voi olla riittämätön.
  - Auton siirtäminen paikkaa, jossa esteet eivät estä GPS-satelliitin vastaanottoa, sekä kääntyminen vasemmalle ja oikealle useita kertoja voi parantaa sisäisen anturin suorituskykyä.

Autojärjestelmän vastaanotin  
XAV-AX4000/XAV-AX4050

## iDataLink Maestro

---

Jos sinulla on kysyttävää iDataLink Maestro -moduulin toiminnoista, asetuksista ja liitännöistä, vieraile verkkosivustolla:

<https://www.idatalinkmaestro.com/>

tai ota yhteyttä:

Automotive Data Solutions Inc.

Sähköposti: [maestrosupport@adsdata.ca](mailto:maestrosupport@adsdata.ca)

Soita numeroon: 1-866-427-2999

Autojärjestelmän vastaanotin  
XAV-AX4000/XAV-AX4050

## Yleistä

---

### Cannot play selected content

- Nykyistä valittua sisältöä ei voi toistaa tai ohittaa seuraavaan.
  - Sisältö ei ole tuetussa tiedostomuodossa. Tarkista tuetut tiedostomuodot.

### The device is not responding

- Laite ei tunnista liitettyä USB-laitetta.
  - Liitä USB-laite uudelleen.
  - Tarkista, että laite tukee USB-laitetta.

### No playable content

- USB-laitteessa ei ole toistettavaa dataa.
  - Lataa tuettuja tietoja/tiedostoja USB-laitteeseen.

### Overcurrent caution on USB

- USB-laite on ylikuormittunut.
  - Irrota USB-laite.
  - USB-laitteessa on vika tai liitettyä laitetta ei tueta.

### Connected USB device not supported

- Tarkista USB-laitteesi yhteensopivuus tukisivustolla.

### USB hub not supported

- USB-keskittimiä ei tueta tässä laitteessa.

---

### Aiheeseen liittyvää

- [Asiakastukisivustot](#)

Autojärjestelmän vastaanotin  
XAV-AX4000/XAV-AX4050

## SiriusXM Connect Vehicle -viritin (XAV-AX4000(UC))

### Channel Locked. Please Enter the Lock Code.

- Pyytämäsi kanava on lukittu radion Parental Control -toiminnolla. Katso lisätiedot ja lukittujen kanavien käyttö Parental Control -toiminnon kohdasta "[Lapsilukon asettaminen](#)".

### Channel Not Available

- Pyytämäsi kanava ei ole kelvollinen SiriusXM-kanava, tai kuuntelemaasi kanavaa ei enää ole saatavilla.
  - Tämä viesti voi myös näkyä hetkellisesti, kun liität uuden SiriusXM Connect Vehicle Tuner -virittimen ensimmäistä kertaa.
- Vieraile osoitteessa [www.siriusxm.com](http://www.siriusxm.com) Yhdysvalloissa tai [www.siriusxm.ca](http://www.siriusxm.ca) Kanadassa tarkistaaksesi SiriusXM:n saatavilla olevien kanavien tiedot.

### Channel Not Subscribed. Call SiriusXM to Subscribe.

- Pyytämäsi kanava ei sisälly SiriusXM-kanavatilaukseen tai kuuntelemaasi kanava ei enää sisälly SiriusXM-tilaukseen.
- Jos sinulla on tilauspakettiasi koskevia kysymyksiä tai haluat tilata tämän kanavan, ota yhteyttä SiriusXM:ään. Yhdysvalloissa voit aktivoida tilauksen verkossa tai soittamalla SiriusXM-käyttäjätukeen:
- Vieraile osoitteessa [www.siriusxm.com/activatenow](http://www.siriusxm.com/activatenow)
  - Soita SiriusXM-käyttäjätukeen numerossa 1-866-635-2349

Yhteystiedot kanadalaisille tilaajille:

- Vieraile osoitteessa [www.siriusxm.ca/activate](http://www.siriusxm.ca/activate)
- Soita SiriusXM-asiakaspalveluun numerossa 1-888-539-7474

### Check Antenna

- Radio on havainnut vian SiriusXM-antennissa.
  - Antennijohto on ehkä irronnut tai vaurioitunut.
- Varmista, että antennijohto on liitetty SiriusXM Connect Vehicle Tuner -virittimeen.
  - Tarkista antennijohto vaurioiden ja taitosten varalta.
  - Vaihda antenni, jos johto on vaurioitunut. SiriusXM-tuotteita on saatavilla paikallisesta autoradioliikkeestä tai verkosta osoitteessa <https://shop.siriusxm.com/all-parts/>

### Check SXM Tuner

- Radiolla on ongelmia tiedonsiirrossa SiriusXM Connect Vehicle Tuner -virittimen kanssa.
  - Virittimen liitos on ehkä irronnut tai viritin on vaurioitunut.
- Varmista, että SiriusXM Connect Vehicle Tuner -virittimen johto on liitetty hyvin radioon.

### Incorrect Pass Code entered

- Salasan syöttö epäonnistui.
- Tarkista, että salasana on annettu oikein.
  - Jos unohdat salasan, suorita [SXM Reset] kohdassa [Application].  
Huomaa, että toiminnon [SXM Reset] suorittaminen alustaa kaikki SiriusXM-asetukset ja sisällön, jotka on tallennettu SiriusXM Connect Vehicle Tuner -virittimeen.

### No signal

- SiriusXM Connect Vehicle Tuner -virittimellä on ongelmia SiriusXM-satelliittisignaalin vastaanotossa.

- Varmista, että auto on ulkona ja että näkyvyys taivaalle on esteetön.
- Varmista, että SiriusXM:n magneettisesti kiinnittyvä antenni on asennettu metallipintaan auton ulkopuolelle.
- Siirrä SiriusXM -antenni pois esteiden luota.
- Tarkista antennijohto vaurioiden ja taitosten varalta.
- Katso lisätietoja antennin asennuksesta SiriusXM Connect Vehicle Tuner -virittimen asennusoppaasta.
- Vaihda antenni, jos johto on vaurioitunut. SiriusXM-tuotteita on saatavilla paikallisesta autoradioliikkeestä tai verkosta osoitteessa  
<https://shop.siriusxm.com/all-parts/>

### Subscription Updated. Press Enter to Continue.

- Radio on havainnut, että SiriusXM-tilauksesi tila on muuttunut.
  - Tyhjennä viesti painamalla Enter.  
Jos sinulla on tilaustasi koskevia kysymyksiä, ota yhteyttä: SiriusXM.  
Yhdysvalloissa voit aktivoida tilauksen verkossa tai soittamalla SiriusXM-käyttäjätukeen:  
Vieraile osoitteessa [www.siriusxm.com/activatenow](http://www.siriusxm.com/activatenow)  
Soita SiriusXM-käyttäjätukeen numerossa 1-866-635-2349  
Yhteystiedot kanadalaisille tilaajille:  
Vieraile osoitteessa [www.siriusxm.ca/activate](http://www.siriusxm.ca/activate)  
Soita SiriusXM-asiakaspalveluun numerossa 1-888-539-7474

---

### Aiheeseen liittyvää

- [Lapsilukon asettaminen](#)
- [Application](#)

Autojärjestelmän vastaanotin  
XAV-AX4000/XAV-AX4050

## DAB-radio (XAV-AX4050(EUR))

---

### No Station

- DAB-signaalia ei voida vastaanottaa.
  - Päivitä asemaluettelo.
  - Tarkista DAB-antennin (lisävaruste) liitäntä.
  - Tarkista, että [Antenna Power] -asetukseksi on valittu [On].

### Receiving

- Laite odottaa DAB-aseman vastaanottoa.
- 

### Aiheeseen liittyvää

- [DAB/DAB+-radion kuuntelu](#)
- [DAB-asetustoimintojen käyttö](#)



Autojärjestelmän vastaanotin  
XAV-AX4000/XAV-AX4050

## Asiakastukisivustot

---

Voit hankkia tukitietoja järjestelmästäsi vierailemalla seuraavilla asiakastukisivustoilla.

USA/Kanada/Latinalainen Amerikka -asiakkaat:

<https://www.sony.com/am/support>

Eurooppa-asiakkaat:

<https://www.sony.eu/support>

Asiakkaat muilla alueilla:

<https://www.sony-asia.com/support>

### USA-asiakkaat

Jos sinulla on tuotetta koskevia kysymyksiä/huolia, kokeile seuraavia ratkaisuja:

1. Lue vianmäärittämissuhteet (tämä Käyttöopas).
2. Ota meihin yhteyttä (vain USA);  
Soita numeroon 1-800-222-7669  
URL-osoite <https://www.SONY.com>

### Eurooppa-asiakkaat

Rekisteröi tuotteesi verkossa osoitteessa:

<https://www.sony.eu/mysony>

Autojärjestelmän vastaanotin  
XAV-AX4000/XAV-AX4050

## Tietoja ”Support by Sony” -sovelluksesta

---

Kun asennat älypuhelimieesi ”Support by Sony” -sovelluksen, saat helposti lisätietoja ohjelmistopäivityksistä.

**”Support by Sony” -sovellus - Etsi lisätietoja ja vastaanota ilmoituksia tuotteestasi:**



- ✓ Uutiset ja ilmoitukset
- ✓ Ohjelmistopäivitykset
- ✓ Opastevideot
- ✓ Vinkit ja vihjeet

<https://sony.net/SBS>

Vieraile ”Support by Sony” -verkkosivustolla osoitteessa [sony.net/SBS](https://sony.net/SBS) ja lisää laitteen mallinimi kirjanmerkkeihin, ”XAV-AX4000” tai ”XAV-AX4050”, kun vieraillet verkkosivustolla.