

Autós vevőegység
XAV-AX4000/XAV-AX4050



Ha problémákba ütközik, vagy kérdése van, használja ezt a kézikönyvet.

Megjegyzés: Egyes országokban/régiókban a megvásárolható egység eltérhet a fenti képen láthatótól.

Kezdő lépések

Útmutató a komponensekhez és a vezérlésekhez

[Fő egység és távirányító](#)

[A képernyők felépítése](#)

[A kezdeti beállítások végrehajtása](#)

Az Apple CarPlay / Android Auto használata

[Az Apple CarPlay vezeték nélküli használata](#)

[Az Android Auto™ vezeték nélküli használata](#)

[Az Android Auto használata USB-kábellel](#)

A BLUETOOTH eszköz előkészítése

[Párosítás egy Bluetooth® eszközzel és csatlakoztatás ahhoz](#)

[Csatlakoztatás egy párosított BLUETOOTH eszközhöz](#)

[Tolatókamera használata](#)

Okostelefon csatlakoztatása

[Apple CarPlay](#)

[Android Auto](#)

Rádió

Rádióhallgatás

[Rádióhallgatás](#)

[Hangolás](#)

[A rádió funkcióinak használata](#)

A SiriusXM rádió hallgatása (XAV-AX4000(UC))

[SiriusXM Rádióhallgatás](#)

[SiriusXM-csatornák behangolása](#)

[Csatorna behangolása a csatornaszám megadásával](#)

[Csatorna hangolása ezzel: TuneScan™](#)

[Csatorna behangolása a csatornák vagy kategóriák listából](#)

[A szülői felügyelet beállítása](#)

[Az SXM-funkciók használata](#)

A DAB/DAB+ rádió hallgatása (XAV-AX4050(EUR))

[A DAB/DAB+ rádió hallgatása](#)

[Az DAB-funkciók használata](#)

Lejátszás

USB eszköz lejátszása

[Egy USB eszköz lejátszása](#)

[Ismétléses lejátszás és véletlenszerű lejátszás](#)

[Fájl keresése a Lista képernyőn](#)

[Egyéb beállítások lejátszás közben](#)

Lejátszás BLUETOOTH-eszközzel

[Egy BLUETOOTH eszköz lejátszása](#)

Kihangosított hívás

[Mobiltelefon előkészítése](#)

[Hívás fogadása](#)

[Hívás indítása](#)

[Hívás közben elérhető műveletek](#)

iDataLink Maestro (XAV-AX4000(UC))

[Az iDataLink Maestro előkészítése](#)

[A\(z\) iDataLink Maestro használata](#)

Beállítások

[Alapvető beállítási művelet](#)

[Device Connection](#)

[Sound](#)

[Customize](#)

[Application](#)

[System](#)

További információk

[Demonstrációs mód visszavonása](#)

[Alkalmazások rendezése az Alkalmazásterület \(Kedvencek\) részen](#)

[A szoftver frissítése](#)

[Óvintézkedések](#)

[Az USB-lejátszáshoz támogatott formátumok](#)

[Névjegy iPhone](#)

[A licenccel kapcsolatos közlemény](#)

[Karbantartás](#)

[Termékjellemzők](#)

[Szerzői jogok](#)

Hibakeresés

Hibakeresés

Általános információk

- [Nem hallható csipogás.](#)
- [A biztosíték kiégett. / A gyújtás kapcsolásakor zaj hallható az egységből.](#)
- [A kijelző eltűnik a képernyőről. / A kijelző nem jelenik meg a képernyőn.](#)
- [A menüelemeket nem lehet kiválasztani.](#)
- [Az egység nem működik.](#)

Érintőképernyő

- [Az érintőképernyő nem reagál megfelelően az érintésre.](#)
- [A kijelző nem ismeri fel a többérintéses parancsokat.](#)

Eszköz csatlakoztatása

- [A \[Device Connection\] területen az eszköz neve mögött megjelenik egy utótag, „például „-2”, „-3” stb.](#)

Rádió

- [A rádiójel vétele gyenge. / Statikus zaj észlelhető.](#)
- [Nem lehet befogni az állomásokat. \(XAV-AX4000\(E\)/XAV-AX4000\(E17\)/XAV-AX4000\(IN\)/XAV-AX4050\(EUR\)\)](#)

DAB/DAB+ rádió (XAV-AX4050(EUR))

- [Nem lehet állomásokat befogni.](#)
- [Nincsenek FM RDS közlekedési hírek.](#)

Kép

- [Nincs kép vagy képzaj tapasztalható.](#)

Hang

- [Nincs hang vagy szakadozik a hang vagy recseg a hang.](#)
- [A hang zajos.](#)

USB lejátszás

- [Az elemeket nem lehet lejátszani.](#)
- [Az USB-eszköz lejátszása hosszabb ideig tart.](#)
- [Az USB porthoz csatlakoztatott okostelefonon lévő tartalom nem játszható le.](#)

BLUETOOTH

- [A másik BLUETOOTH-eszköz nem képes észlelni ezt az egységet.](#)

- [Csatlakozás nem lehetséges.](#)
- [Az észlelt eszköz neve nem jelenik meg.](#)
- [Nincs csengőhang.](#)
- [A beszélőnél beállított hangerő túl alacsony.](#)
- [A vonal végén lévő fél szerint a hangerő túl alacsony vagy túl magas.](#)
- [Telefonhívások során visszhang vagy zaj jelentkezik.](#)
- [A telefon hangminősége gyenge.](#)
- [A csatlakoztatott BLUETOOTH-eszköz vagy az alkalmazás hangereje túl alacsony vagy túl magas.](#)
- [Szakadozó hang a hangátvitel során, vagy megszakad a BLUETOOTH-kapcsolat.](#)
- [A csatlakoztatott BLUETOOTH-eszközt nem lehet vezérelni a hangátvitel, azaz streamelés használata közben.](#)
- [Egyes funkciók nem működnek.](#)
- [Nem szándékos hívásfogadás történt.](#)
- [Időtúllépés miatt a párosítás sikertelen volt.](#)
- [Párosítás sikertelen.](#)
- [A BLUETOOTH funkció nem működik.](#)
- [Kihangosított hívás során nem jön hang az autó hangszóróiból.](#)

SiriusXM utólag beszerelhető jármű-rádióvevő (XAV-AX4000(UC))

- [A szülői felügyelet be van állítva, mégis elérhető egy felnőtteknek szánt csatorna.](#)

Apple CarPlay

- [Az Apple CarPlay ikon nem jelenik meg a HOME képernyőn.](#)
- [A helyzetmeghatározás nem pontos az Apple CarPlay-térképek használatakor.](#)

Android Auto

- [Az Android Auto ikon nem jelenik meg a HOME képernyőn.](#)
- [A helyzetmeghatározás nem pontos az Android Auto-térképek használatakor.](#)

iDataLink Maestro (XAV-AX4000(UC))

- [iDataLink Maestro](#)

Üzenetek

- [Általános információk](#)
- [SiriusXM utólag beszerelhető jármű rádióvevő \(XAV-AX4000\(UC\)\)](#)

[DAB-rádió \(XAV-AX4050\(EUR\)\)](#)

Terméktámogatási honlapok

[Vevőszolgálati honlapok](#)

[Információk a „Support by Sony” alkalmazásról](#)

5-035-406-61(6) Copyright 2022 Sony Corporation

Autós vevőegység
XAV-AX4000/XAV-AX4050

Fő egység és távirányító

Fő egység

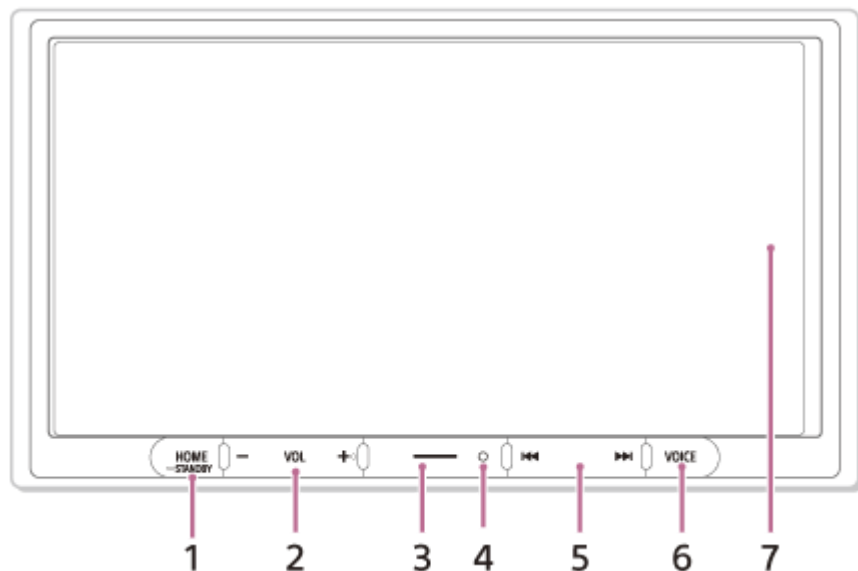

A VOL (hangerő) + gomb egy kitapintható kiemelkedéssel rendelkezik.

RM-X400 távirányító (XAV-AX4000(E)/XAV-AX4000(E17)/XAV-AX4000(IN))

A távirányítóval a hangvezérlőket lehet működtetni. A menübeli műveletekhez használja az érintőképernyőt.

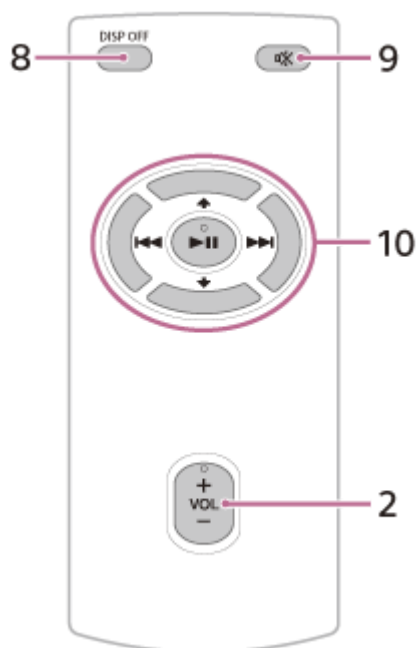

A VOL (hangerő) +/▶|| (lejátszás/szünet) gombok egy tapintható pöttyel rendelkeznek.

Megjegyzés

- A fenti ábrán látható ↑ / ↓ (fel/le) gombok nem támogatottak.

Használat előtt távolítsa el a szigetelő filmréteget.

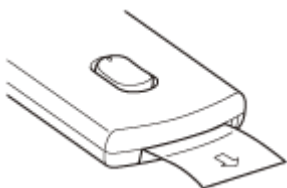

Tipp

- A(z) XAV-AX4000(UC) modellhez a(z) RM-X400 távirányító elérhető online a <https://encompass.com> oldalon.

1. HOME

Megjeleníti a HOME képernyőt.

● STANDBY

Tartsa lenyomva az egység kikapcsolásához.

Az egység visszaállításához tartsa lenyomva legalább 10 másodpercig.

2. VOL (hangerő) +/-

3. Egyéni

Funkciók regisztrálása (Mute, Disp. Off (kijelző kikapcsolása), Source Change).

A regisztráláshoz válassza ki: [Settings] → [Customize] → [Custom Button].

4. Távirányító vevője

5. ◀◀ / ▶▶ (előző/következő)

A funkció a kiválasztott forrástól függően változik:

[Radio]: egy tárolt állomás kiválasztása.

[SiriusXM]: tárolt csatorna kiválasztása. (XAV-AX4000(UC))

[DAB+]: tárolt állomás kiválasztása. (XAV-AX4050(EUR))

[USB]: az előző/következő tartalomra lépés.

[Bluetooth Audio]: az előző/következő tartalomra lépés.

[Apple CarPlay]/[Android Auto]: az előző/következő tartalomra lépés.

Lenyomva tartás:

[Radio]: állomás automatikus megkeresése és vétele (SEEK+/SEEK-).

[DAB+]: állomás kiválasztása az állomáslistáról. (XAV-AX4050(EUR))

[USB]: gyors hátra-/előre tekerés.

[Bluetooth Audio]: gyors hátra-/előre tekerés.

6. VOICE

Bekapcsolja a hangparancs funkciót az Apple CarPlay- és Android Auto-alkalmazásokhoz.

7. Kijelző/érintőképernyő

8. DISP OFF (kijelző kikapcsolása)

Kikapcsolja a kijelzőt.

A visszakapcsoláshoz nyomja meg újra.

9. 🚫 (némítás)

Kikapcsolja a hangot. A visszavonáshoz nyomja meg ismét a gombot.

10. ▶▶ (lejátszás/szünet)

◀◀ / ▶▶ (előző/következő)

A funkció a kiválasztott forrástól függően változik:

[Radio]: egy tárolt állomás kiválasztása.

[SiriusXM]: tárolt csatorna kiválasztása. (XAV-AX4000(UC))

[DAB+]: tárolt állomás kiválasztása. (XAV-AX4050(EUR))

[USB]: az előző/következő tartalomra lépés.

[Bluetooth Audio]: az előző/következő tartalomra lépés.

[Apple CarPlay]/[Android Auto]: az előző/következő tartalomra lépés.

Lenyomva tartás:

[Radio]: állomás automatikus megkeresése és vétele (SEEK+/SEEK-).

[DAB+]: állomás kiválasztása az állomáslistáról. (XAV-AX4050(EUR))

[USB]: gyors hátra-/előre tekerés.

[Bluetooth Audio]: gyors hátra-/előre tekerés. A funkciók a BLUETOOTH-eszköztől függően változnak.

Kapcsolódó témák

- [A képernyők felépítése](#)

5-035-406-61(6) Copyright 2022 Sony Corporation

Autós vevőegység
XAV-AX4000/XAV-AX4050

A képernyők felépítése

Lejátszási képernyő:

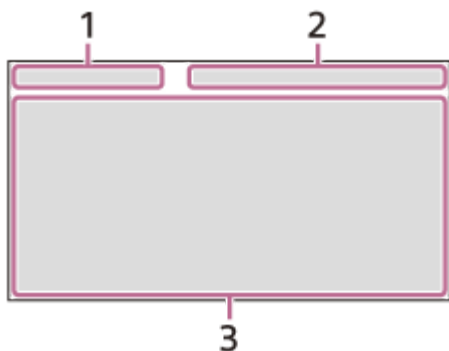

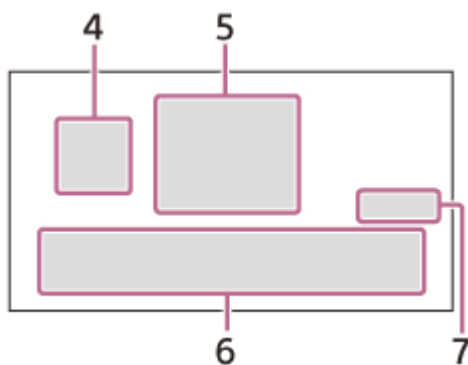

HOME1 képernyő:



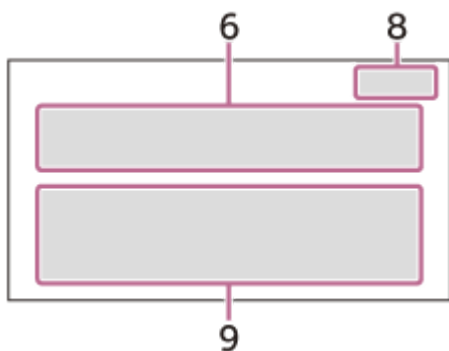



HOME2 képernyő:



1. Állapotjelzés (bal oldal)

Ikron a képernyőn	Részletek
 (vissza)	Visszalép az előző képernyőre.
 (lista)	Megnyitja a listát. Az elérhető listák a forrástól függően változnak.

2. Állapotjelzés (jobb oldal)

Ikon a képernyőn	Részletek
Óra	A Dátum/idő beállításnál megadott időt jeleníti meg.
 (némítás)	Világítani kezd, ha a hang némítva van.
••• (opció)	Megnyitja a forrás kiválasztására szolgáló menüt. Az elérhető elemek a forrástól függően változnak.
 (eszköz)	Megjeleníti az egységhez csatlakoztatni kívánt eszköz nevét.
 (antenna)	A csatlakoztatott mobiltelefon jelerősségének állapotát jelzi.
 (akkumulátor)	A csatlakoztatott mobiltelefon akkumulátorának energiaszintjét jelzi.

3. Alkalmazáspecifikus terület

A lejátszási vezérlőket/jelzéseket vagy az egység állapotát jeleníti meg. A megjelenített elemek a forrástól függően változnak.

4. (Apple CarPlay)/ (Android Auto)

Az Apple CarPlay-/Android Auto csatlakoztatásakor jelenik meg.

5. Óra

A Dátum/Idő beállításnál megadott dátumot és időt jeleníti meg.

6. Alkalmazásterület (Kedvencek)

Legfeljebb 5 alkalmazás állítható be. Az alkalmazások módosíthatók. Beállíthatja a kedvenc alkalmazásait.

7. All Apps

Megnyitja a HOME2 képernyőt.

8. Close







Visszatér a HOME1 képernyőre.











9. Alkalmazásterület

Megjeleníti az összes alkalmazást a kedvenc alkalmazások kivételével.

Alkalmazásikon-lista

XAV-AX4000(UC):

Ikon a képernyőn	Név
	Android Auto
	Apple CarPlay
	Radio
	SiriusXM
	Bluetooth
	RearCam









Ikon a képernyőn	Név
	Settings
	USB
	Devices
	Phone
	Gauges *1*2
	Park Assist *1*2
	Vehicle Info *1*2
	Climate *1*2
	Műholdas rádió*1*2*3
	Bluetooth Audio*1*2*3
	Médialejátszó*1*2*3

*1 A(z) iDataLink Maestro modul csatlakoztatásakor (nincs mellékelve) megjelenik az ikon.

*2 Az elérhető funkciók az autó típusától függően változnak.



*3 A megjelenített nevek az autó típusától függően változnak.









XAV-AX4000(E)/XAV-AX4000(E17)/XAV-AX4000(IN):

Ikon a képernyőn	Név
	Android Auto*
	Apple CarPlay*
	Radio
	Bluetooth
	USB
	Phone
	Settings
	RearCam
	Devices

* Előfordulhat, hogy nem érhető el az Ön országában vagy régiójában.

XAV-AX4050(EUR):

Ikon a képernyőn	Név
	Android Auto
	Apple CarPlay

Ikron a képernyőn	Név
	Radio
	DAB+
	Bluetooth
	Phone
	Settings
	USB
	RearCam
	Devices

Kapcsolódó témák

- [System](#)
- [Alkalmazások rendezése az Alkalmazásterület \(Kedvencek\) részen](#)



5-035-406-61(6) Copyright 2022 Sony Corporation

Autós vevőegység
XAV-AX4000/XAV-AX4050

A kezdeti beállítások végrehajtása

A jármű-akkumulátor cseréje vagy a csatlakozók módosítása után az egység első használata előtt mindig el kell végezni a kezdeti beállításokat.

Ha a kezdeti beállítások képernyője nem jelenik meg az egység bekapcsolásakor, állítsa vissza a gyári beállításokat.

- 1 Érintse meg a [Language] elemet, majd állítsa be a kijelző nyelvét.**
Az előző képernyőre történő visszalépéshez érintse meg a  (vissza) gombot.
- 2 Érintse meg többször a [Demo Mode] elemet az [Off] elem kiválasztásához és a bemutató mód letiltásához.**
- 3 Érintse meg a [Set Date/Time] elemet, majd állítsa be a dátumot és az időt.**
Az előző képernyőre történő visszalépéshez érintse meg a  (vissza) gombot.
XAV-AX4000(UC): lépjen az 5. lépésre.
- 4 Érintse meg a [Radio Tuning Steps] gombot a rádiófrekvencia beállításához a vétel területétől függően. (XAV-AX4000(E)/XAV-AX4000(E17)/XAV-AX4000(IN)/XAV-AX4050(EUR))**
- 5 Érintse meg a [OK] elemet.**
Megjelenik az indítási figyelmeztetés.
- 6 Olvassa végig az indítási figyelmeztetést, és ha elfogadja a feltételeket, érintse meg a [Close] elemet.**
A beállítás befejeződött.

Ez a beállítás a beállítási menüben tovább konfigurálható.

Kapcsolódó témák

- [Device Connection](#)
- [Sound](#)
- [Customize](#)
- [Application](#)
- [System](#)

Autós vevőegység
XAV-AX4000/XAV-AX4050

Az Apple CarPlay vezeték nélküli használata

Az Apple CarPlay első használatakor eszközregisztráció (úgynevezett „párosítás”) szükséges. A párosítás lehetővé teszi, hogy az egység és az iPhone készülék felismerjék egymást.



Megjegyzés

- Győződjön meg arról, hogy a GPS-antenna (mellékelve) csatlakoztatva van.

1 Helyezze az iPhone készüléket az egységtől 1 méteren belülre.

2 Nyomja meg a HOME gombot, majd érintse meg a [Settings] elemet.

Ha a [Settings] nem jelenik meg a Kedvencek között, érintse meg az [All Apps] gombot a HOME2 képernyő megjelenítéséhez, majd válassza a [Settings] lehetőséget.

Tipp

- Másik lehetőségként érintse meg a [Devices] gombot a [Device Connection] képernyő megjelenítéséhez.

3 Érintse meg a [Device Connection] elemet.

4 Érintse meg a [+Add New Device] gombot.

5 Működtesse az iPhone készüléket az [Add New Device] képernyőn megjelenő üzenetnek megfelelően.

Az iPhone-készülék BLUETOOTH-, Wi-Fi- és Apple CarPlay-beállításainak [BE] állapotba állításakor válassza ki a(z) „XAV-AX4000” elemet az iPhone beállítási képernyőjén, majd haladjon tovább a párosítási lépésekre.

6 Az egységen megjelenik a [Pairing Request].

Erősítse meg a jelszót ([Passkey:]).

Ugyanaz a 6-jegyű jelszó jelenik meg az iPhone készüléken és az egységen.

7 Érintse meg a [Pair], majd az [Apple CarPlay] elemet.

Megjegyzés

- Az egység és az iPhone BLUETOOTH kapcsolaton keresztül történő párosításakor az egység nem fogja kérni a 6-jegyű jelszó megadását.
Ha a rendszer azt kéri, hogy a párosítás közben jelszót adjon meg az iPhone-ján, akkor előfordulhat, hogy jelszólopási kísérletről van szó, és egy rosszindulatú külső fél próbál hozzáférni az iPhone és az egység közötti kommunikációhoz.

Mielőtt újra megpróbálna a párosítással, azt javasoljuk, hogy nézzen körül az autó környezetében, és győződjön meg róla, hogy nem lát valamilyen gyanakvásra okot adó személyt vagy jelenséget a közelben.

- Az egységhez egyszerre csak egy iPhone-eszköz csatlakoztatható.
- A BLUETOOTH-kapcsolat leválasztásához kapcsolja ki a kapcsolatot az egységen vagy az iPhone készüléken.
- Az Apple CarPlay használata közben a BLUETOOTH-csatlakozás nem lehetséges. A BLUETOOTH-párosítás lehetséges.
- Előfordulhat, hogy az Apple CarPlay nem érhető el az Ön országában vagy régiójában.

Kapcsolódó témák

- [Apple CarPlay](#)
- [Device Connection](#)

5-035-406-61(6) Copyright 2022 Sony Corporation

Autós vevőegység
XAV-AX4000/XAV-AX4050

Az Android Auto™ vezeték nélküli használata

Az Android Auto első használatakor eszközregisztráció (úgynevezett „párosítás”) szükséges. A párosítás lehetővé teszi, hogy ez az egység és egy Android Auto-kompatibilis Android™-telefon felismerjék egymást.



1 Helyezze az Android-telefont az egységtől 1 méteren belülre.

2 Nyomja meg a HOME gombot, majd érintse meg a [Settings] elemet.

Ha a [Settings] nem jelenik meg a Kedvencek között, érintse meg az [All Apps] gombot a HOME2 képernyő megjelenítéséhez, majd válassza a [Settings] lehetőséget.

Tipp

- Másik lehetőségként érintse meg a [Devices] gombot a [Device Connection] képernyő megjelenítéséhez.

3 Érintse meg a [Device Connection] elemet.

4 Érintse meg a [+Add New Device] gombot.

5 Működtesse az Android-telefont az [Add New Device] képernyőn megjelenő üzenetnek megfelelően.

Az Android-telefon BLUETOOTH-, Wi-Fi- és Android Auto-beállításainak [BE] állapotba állításakor válassza ki a(z) „XAV-AX4000” elemet az Android-telefon beállítási képernyőjén, majd haladjon tovább a párosítási lépésekre.

6 Az egységen megjelenik a [Pairing Request].

Erősítse meg a jelszót ([Passkey:]).

Ugyanaz a 6-jegyű jelszó jelenik meg a Android-telefonon és az egységen.

7 Érintse meg a [Pair], majd az [Start] elemet.

Megjegyzés

- Az egység és az Android-telefon BLUETOOTH kapcsolaton keresztül történő párosításakor az egység nem fogja kérni a 6-jegyű jelszó megadását.
Ha a rendszer azt kéri, hogy a párosítás közben jelszót adjon meg Android-telefonján, akkor előfordulhat, hogy jelszólopási kísérletről van szó, és egy rosszindulatú külső fél próbál hozzáférni az Android-telefon és az egység közötti kommunikációhoz. Mielőtt újra megpróbálna a párosítással, azt javasoljuk, hogy nézzen körül az autó környezetében, és győződjön meg róla, hogy nem lát valamilyen gyanakvásra okot adó személyt vagy jelenséget a közelben.
- Az egységhez egyszerre csak egy Android-telefon csatlakoztatható.

- A BLUETOOTH-kapcsolat leválasztásához kapcsolja ki a kapcsolatot az egységen vagy az Android-telefonon.
- Az Android Auto használata közben a BLUETOOTH-csatlakozás nem lehetséges. A BLUETOOTH-párosítás lehetséges.
- Előfordulhat, hogy az Android Auto nem érhető el az Ön országában vagy régiójában.

Kapcsolódó témák

- [Android Auto](#)
- [Device Connection](#)

5-035-406-61(6) Copyright 2022 Sony Corporation

Autós vevőegység
XAV-AX4000/XAV-AX4050

Az Android Auto használata USB-kábellel

Az Android Auto USB-kábellel való használatakor csatlakoztasson egy Android Auto-kompatibilis Android-telefont az egységhez egy USB-kábellel.

1 Csatlakoztassa Android-telefonját az USB-porthoz.

Megjegyzés

- Az Android Auto használata közben a BLUETOOTH-csatlakozás nem lehetséges. A BLUETOOTH-párosítás lehetséges.
- Előfordulhat, hogy az Android Auto nem érhető el az Ön országában vagy régiójában.

Kapcsolódó témák

- [Android Auto](#)

Autós vevőegység
XAV-AX4000/XAV-AX4050

Párosítás egy Bluetooth® eszközzel és csatlakoztatás ahhoz

A BLUETOOTH-kompatibilis eszköztől függően, például okostelefonon, mobiltelefonon, audioeszközön (a továbbiakban: „BLUETOOTH-eszközön”, ha másként nincs megnevezve) zenét hallgathat, vagy kihangosított hívásokat folytathat. A csatlakoztatásról részletes információkat a BLUETOOTH-eszközhöz mellékelt üzemeltetési útmutatóban találhat. A BLUETOOTH-eszköz csatlakoztatása előtt csökkentse a hangerőt ezen az egységen, ellenkező esetben elképzelhető, hogy erős hang lesz hallható.

Amikor először csatlakoztat egy BLUETOOTH eszközt, akkor kölcsönös regisztráció (úgynevezett „párosítás”) szükséges. A párosítás lehetővé teszi, hogy ez az egység felismerje a BLUETOOTH-eszközöket és viszont.



1 Helyezze a BLUETOOTH eszközt az egyégtől 1 méteren belülre.

2 Nyomja meg a HOME gombot, majd érintse meg a [Settings] elemet.

Ha a [Settings] nem jelenik meg a Kedvencek között, érintse meg az [All Apps] gombot a HOME2 képernyő megjelenítéséhez, majd válassza a [Settings] lehetőséget.

Tipp

- Másik lehetőségként érintse meg a [Devices] gombot a [Device Connection] megnyitásához.

3 Érintse meg a [Device Connection] elemet.

4 Érintse meg a [+Add New Device] gombot.

5 Működtesse a BLUETOOTH-eszközt az [Add New Device] képernyőn megjelenő üzenetnek megfelelően.

A BLUETOOTH-eszköz BLUETOOTH-beállításának [BE] állapotba állításakor válassza ki a(z) „XAV-AX4000” elemet a BLUETOOTH-eszköz beállítási képernyőjén, majd haladjon tovább a párosítási lépésekre.

6 Az egységen megjelenik a [Pairing Request].

Erősítse meg a jelszót ([Passkey:].

Ugyanaz a 6-jegyű jelszó jelenik meg a BLUETOOTH-eszközön és az egységen.

7 Érintse meg a [Pair] elemet.

Megjegyzés

- Az egység és a BLUETOOTH-eszköz BLUETOOTH kapcsolaton keresztül történő párosításakor az egység nem fogja kérni a 6-jegyű jelszó megadását.

Ha a rendszer azt kéri, hogy a párosítás közben jelszót adjon meg BLUETOOTH-eszközén, akkor előfordulhat, hogy jelszólopási kísérletről van szó, és egy rosszindulatú külső fél próbál hozzáférni a BLUETOOTH-eszköz és az egység közötti kommunikációhoz.

Mielőtt újra megpróbálkozna a párosítással, azt javasoljuk, hogy nézzen körül az autó környezetében, és győződjön meg róla, hogy nem lát valamilyen gyanakvásra okot adó személyt vagy jelenséget a közelben.

- Az egységhez egyszerre csak egy BLUETOOTH-eszköz csatlakoztatható.
- A BLUETOOTH-kapcsolat leválasztásához kapcsolja ki a kapcsolatot az egységen vagy a BLUETOOTH-eszközön.
- A BLUETOOTH-kapcsolat nem lehetséges, ha az Apple CarPlay vagy az Android Auto fut. A BLUETOOTH-párosítás a [Device Connection] vagy az [Add New Device] képernyőn lehetséges.

Kapcsolódó témák

- [Device Connection](#)

5-035-406-61(6) Copyright 2022 Sony Corporation

Autós vevőegység
XAV-AX4000/XAV-AX4050

Csatlakoztatás egy párosított BLUETOOTH eszközhöz

Egy párosított BLUETOOTH-eszköz használatához csatlakoztatni kell azt ehhez az egységhez. Egyes párosított BLUETOOTH-eszközök automatikusan csatlakoznak.



Aktiválja a BLUETOOTH funkciót a BLUETOOTH eszközön.

1 Nyomja meg a HOME gombot, majd érintse meg a [Settings] elemet.

Ha a [Settings] nem jelenik meg a Kedvencek között, érintse meg az [All Apps] gombot a HOME2 képernyő megjelenítéséhez, majd válassza a [Settings] lehetőséget.

2 Érintse meg a [Device Connection] elemet.

Megjelenik a párosított BLUETOOTH-eszközök listája.
Válassza ki a BLUETOOTH-eszközt.

Csatlakozás a BLUETOOTH-eszköwről

A BLUETOOTH-eszköz BLUETOOTH-beállításának [BE] állapotba állításakor válassza ki a(z) „XAV-AX4000” elemet a BLUETOOTH-eszköz beállítási képernyőjén. A csatlakozás automatikusan megtörténik.

Az egységhez legutoljára csatlakoztatott BLUETOOTH-eszközhöz történő csatlakozás

Amikor be van kapcsolva a gyújtás, és aktiválva van a BLUETOOTH-jel, az egység megkeresi a legutoljára csatlakoztatott BLUETOOTH-eszközt, és automatikusan újrcsatlakozik hozzá.

Hangjának rögzítéséhez kihangosított hívás közben

be kell szerelnie a mikrofont (mellékelve).

A mikrofon üzembe helyezése (mellékelve)

Csatlakoztassa a mikrofont (mellékelve) a MIC IN csatlakozóhoz.
A részletekért lásd: „Kezelési útmutató” (mellékelve).



Állítsa be a csatlakoztatott mikrofont az autóban.

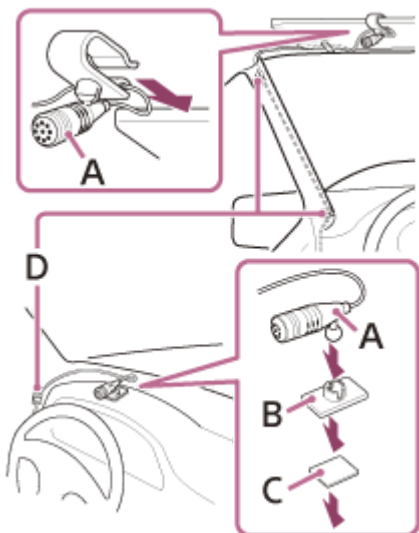

- A. Mikrofon (mellékelve)
- B. Lapos tartórész (mellékelve)
- C. Kétoldalú ragasztó (mellékelve)
- D. Csíptető (nincs mellékelve)

Autós vevőegység
XAV-AX4000/XAV-AX4050

Tolatókamera használata

Csatlakoztassa az opcionális kamerákat a kamerák képeinek megjelenítéséhez.

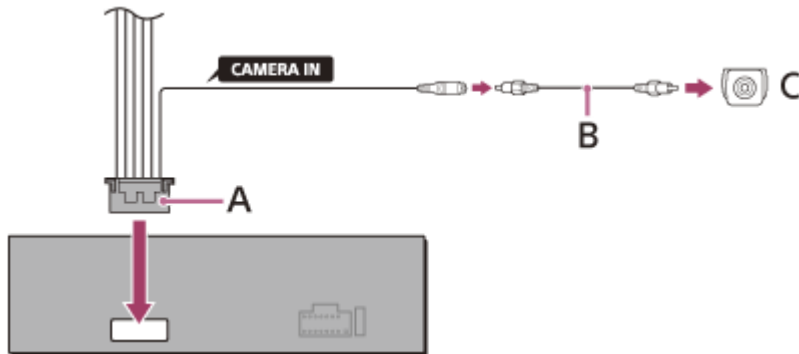

- A. Csatlakozókábelek (audió/kamera) (mellékelve)
- B. RCA-tűs kábel (nincs mellékelve)
- C. Tolatókamera (nincs mellékelve)

A tolatókamera képeinek megjelenítése

Csatlakoztassa az opcionális tolatókamerát a REAR CAMERA IN kábelhez, a REVERSE IN vezeték pedig az autó hátsó lámpájának 12 V-os csatlakozójához, hogy a jármű hátsó lámpájának világításakor (vagy a váltókar R, azaz tolatási pozíciója esetén) megjelenjen a tolatókamera képe.

Nyomja meg a HOME gombot, majd érintse meg a [RearCam] elemet.

Ha a [RearCam] nem jelenik meg a Kedvencek között, érintse meg az [All Apps] gombot a HOME2 képernyő megjelenítéséhez, majd válassza a [RearCam] lehetőséget.

Autós vevőegység
XAV-AX4000/XAV-AX4050

Apple CarPlay

Az Apple CarPlay segítségével úgy használhatja iPhone-ját az autóban, hogy közben végig az útra koncentrálhat.

Megjegyzések az Apple CarPlay használatával kapcsolatban

- Az Apple CarPlay webhelyén tekintse meg a támogatott iOS-verziók listáját. A használat előtt frissítsen az iOS legújabb verziójára.
- Az Apple CarPlay alkalmazással kapcsolatos információkat az iPhone kézikönyvében vagy az Apple CarPlay webhelyén talál.

1 Csatlakoztassa iPhone készülékét az egységhez.

Ha korábban már párosította az iPhone készüléket az egységgel, akkor az iPhone automatikusan csatlakozik az egységhez.

2 Nyomja meg a HOME gombot, majd érintse meg a [Apple CarPlay] elemet.

Az Apple CarPlay felülete teljes képernyős méretben jelenik meg az egység kijelzőjén. Innen érintéssel vezérelheti az alkalmazásokat.

Az Apple CarPlay embléma azt jelenti, hogy a jármű felhasználói felülete megfelel az Apple teljesítménnyel szemben támasztott elvárásainak. Az Apple nem vállal felelősséget a jármű működéséért, illetve annak biztonsági és jogszabályoknak való megfeleléséért.

Kérjük, vegye figyelembe, hogy a termék iPhone készülékkel való használata kihatással lehet a vezeték nélküli kapcsolat teljesítményére.

Kapcsolódó témák

- [Az Apple CarPlay vezeték nélküli használata](#)

Autós vevőegység
XAV-AX4000/XAV-AX4050

Android Auto

Az Android Auto kifejezetten a vezetők igényeire szabottan terjeszti ki az Android platform használatát az autókra.

Megjegyzések az Android Auto használatával kapcsolatban

- Az Android Auto webhelyén tekintse meg a támogatott OS-verziók listáját. A használat előtt frissítsen az OS legújabb verziójára.
- Android-telefonjának támogatnia kell az Android Auto szolgáltatást.
- Töltse le az Android Auto alkalmazást a Google Play Áruházból.
- Az Android Auto alkalmazással kapcsolatos információkat az Android telefon kézikönyvében vagy az Android Auto webhelyén talál.
- Előfordulhat, hogy az Android Auto nem érhető el az Ön országában vagy régiójában.

1 Csatlakoztassa Android telefonját az egységhez.

2 Nyomja meg a HOME gombot, majd érintse meg a [Android Auto] elemet.

Az Android Auto felülete teljes képernyős méretben jelenik meg az egység kijelzőjén. Innen érintéssel vezérelheti az alkalmazásokat.

Kapcsolódó témák

- [Az Android Auto™ vezeték nélküli használata](#)
- [Az Android Auto használata USB-kábellel](#)

Autós vevőegység
XAV-AX4000/XAV-AX4050

Rádióhallgatás

Nyomja meg a HOME gombot, majd érintse meg a [Radio] elemet.

Ha a [Radio] nem jelenik meg a Kedvencek között, érintse meg az [All Apps] gombot a HOME2 képernyő megjelenítéséhez, majd válassza a [Radio] lehetőséget.

Vétel vezérlői/jelzései

Automatikus hangolás:

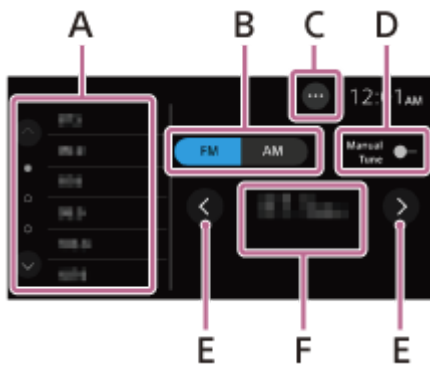

Kézi hangolás:

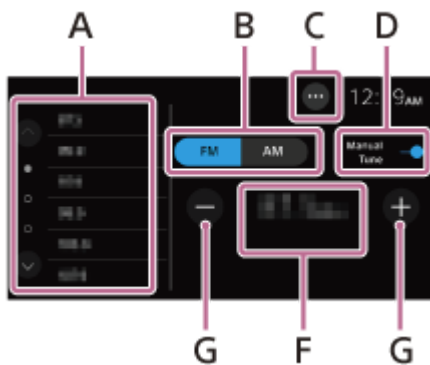

A. Tárolt állomások terület

Válasszon ki egy tárolt állomást.

Érintse meg az aktuális frekvenciát, és tartsa lenyomva az adott állomásszámon való tároláshoz.

Érintse meg a / (fel/le) gombot a további állomások megjelenítéséhez.

B. Aktuális sáv

A sáv módosítása (FM vagy AM).

C. ●●● (rádió beállítás)

A rádió beállításmenüjének megnyitása.

D. Manual Tune

Manuális és automatikus hangolás kiválasztása.

E. < / > (balra/jobbra)

Automatikus hangolás.

F. Aktuális frekvencia, programszolgáltatás neve*, RDS (Rádiós adatmegjelenítő rendszer) jelzése*

* Csak az RDS-vétel során érhető el.

G. -/+

Kézi hangolás.

Érintse meg és tartsa lenyomva a frekvenciák közötti léptetéshez.

5-035-406-61(6) Copyright 2022 Sony Corporation

Autós vevőegység
XAV-AX4000/XAV-AX4050

Hangolás

1 Válassza ki a kívánt sávot (FM vagy AM).

2 Végezze el a hangolást.

Automatikus hangolás

Érintse meg a **</>** (balra/jobbra) gombot.
Amikor az egység fogni kezd egy állomást, a szkennelés megáll.

Kézi hangolás

Érintse meg a [Manual Tune] gombot a kézi hangoláshoz.
Érintse meg a **-/+** gombot.
Érintse meg és tartsa lenyomva a **-/+** gombot a frekvenciák közötti léptetéshez.

Kézi tárolás

Ha befogta a tárolni kívánt állomást, érintse meg és tartsa nyomva a tárolt állomások területét.

Tárolt állomások vétele

Válassza ki a sávot, majd érintse meg a kívánt tárolt állomást.

Kapcsolódó témák

- [Rádióhallgatás](#)

Autós vevőegység
XAV-AX4000/XAV-AX4050

A rádió funkcióinak használata

Az alábbi funkciók a **...** (opció) lehetőség megérintésével érhetők el a képernyő jobb felső sarkában.

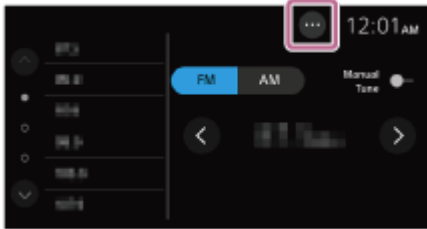

[BTM (Best Tuning Memory)]

Frekvencia szerinti sorrendben tárolja az állomásokat az állomászámokon. 18 FM-állomás és 12 AM-állomás tárolható.

[Alternate Frequency] (XAV-AX4000(E)/XAV-AX4000(E17)/XAV-AX4000(IN)/XAV-AX4050(EUR))

Kiválasztja az [On] beállítást, és folyamatosan visszatér a hálózatban a legerősebb jellel rendelkező állomáshoz.
(Csak FM-vételnél érhető el.)

[Traffic Announce] (XAV-AX4050(EUR))

Kiválasztja az [On] beállítást, és aktuális közlekedési információkat vagy közlekedési programokat (TP) fog, ha vannak elérhetők.

(Csak FM-vételnél érhető el.)

[Regional Station Link] (XAV-AX4000(E)/XAV-AX4000(E17)/XAV-AX4000(IN)/XAV-AX4050(EUR))

Kiválasztja az [On] beállítást, és az éppen fogott állomáson marad, amíg az Alternate Frequency funkció be van kapcsolva. Ha elhagyja a regionális program vételi területét, válassza az [Off] beállítást. Ez a funkció az Egyesült Királyságban és néhány más területen nem működik.

(Csak FM vétel közben elérhető.)

[PTY]

Kiválaszt egy programtípust a [Music] vagy [Talk] lehetőség közül, és elkezd megkeresni a kiválasztott műsortípust sugárzó állomásokat.

(Csak FM vétel közben elérhető.)

Vészhelyzeti közlemények vétele (XAV-AX4000(E)/XAV-AX4000(E17)/XAV-AX4000(IN)/XAV-AX4050(EUR))

Ha az Alternate Frequency funkció be van kapcsolva, a vészhelyzeti közlemények automatikusan megszakítják az aktuálisan kiválasztott forrást.

Kapcsolódó témák

- [Rádióhallgatás](#)

Autós vevőegység
XAV-AX4000/XAV-AX4050

SiriusXM Rádióhallgatás

Nyomja meg a HOME gombot, majd érintse meg a [SiriusXM] elemet.

Ha a [SiriusXM] nem jelenik meg a Kedvencek között, érintse meg az [All Apps] gombot a HOME2 képernyő megjelenítéséhez, majd válassza a [SiriusXM] lehetőséget.

SiriusXM előfizetésének aktiválásához

Csak a SiriusXM nyújt Önnek egy kézből még többet abból amit hallgatni szeret. Válogasson több mint 140 csatorna közül, melyek között megtalálhatók reklámmentes zenei csatornák, a legjobb sport csatornák, hír-, beszélgetés-, vígjáték-, és szórakoztató csatornák. A műholdas rádiózás világa üdvözli Önt. A használathoz egy SiriusXM utólag beszerelhető jármű rádióvevő és egy előfizetés szükséges. További információkért keresse fel a www.siriusxm.com webhelyet.

A SiriusXM utólag beszerelhető jármű rádióvevő és az antenna beszerelése után nyomja meg a HOME gombot, majd érintse meg a [SiriusXM] elemet. Az 1. csatornán ekkor meg kell hogy szólaljon a SiriusXM előzetes csatorna. Miután meggyőződött róla, hogy hallja az előzetes csatornát, rádiója azonosítójának megkereséséhez válassza ki a 0. csatornát. Továbbá a rádió azonosítót megtalálhatja a SiriusXM utólag beszerelhető jármű rádióvevő alján és a csomagolásán is. Az előfizetés aktiválásához erre a számra lesz szüksége. Későbbi használat céljára jegyezze le ezt a számot.

Megjegyzés

- A SiriusXM rádió azonosító nem tartalmaz I, O, S vagy F betűket.

A SiriusXM rádióazonosító megjelenítése

1. Nyomja meg a HOME gombot, majd érintse meg a [SiriusXM] elemet.
2. Érintse meg a csatorna számát a SiriusXM-rádió képernyőn.
3. Írja be a [000] értéket, majd érintse meg az [OK] gombot.

Az Egyesült Államokban aktiválhatja online is, vagy a SiriusXM hallgatói ügyfélszolgálat felhívásával:

- Látogasson el a www.siriusxm.com/activatenow oldalra
- Hívja a SiriusXM hallgatói ügyfélszolgálatot az 1-866-635-2349 számon

Kanadai előfizetés esetén kérjük forduljon a következő elérhetőséghez:

- Látogasson el a www.siriusxm.ca/activate oldalra
- Hívja az SiriusXM ügyfélszolgálatot az 1-888-539-7474 számon

Az aktiválási művelet során a SiriusXM műholdak egy aktiválási üzenetet küldenek az Ön rádiójának. Amikor a rádiója észleli, hogy a vevő megkapta az aktiválási üzenetet, a rádióján megjelenik a következő üzenet: [Subscription Updated. Press Enter to Continue.]. Ha megtörtént az előfizetés, akkor beállíthatja az előfizetésében szereplő csatornákat.

Megjegyzés

- Az aktiválási művelet általában 10-15 percet vesz igénybe, de egy óráig is eltarthat.
- Az aktiválási üzenet fogadásához be kell kapcsolnia rádióját és fognia kell a SiriusXM jelet.

Autós vevőegység
XAV-AX4000/XAV-AX4050

SiriusXM-csatornák behangolása

Vétel vezérlői/jelzései

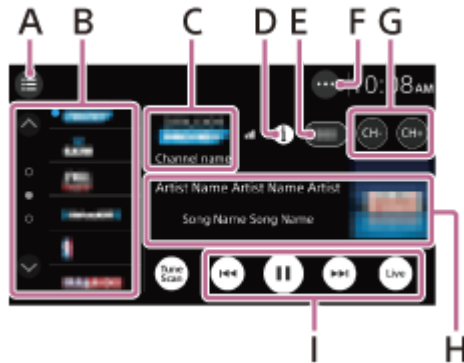

A. ☰ (lista)

Megjelenik a csatornák vagy kategóriák listája.

B. Állomásszámok

Válasszon ki egy tárolt csatornát. Érintse meg a \wedge / \vee (fel/le) gombot a további csatornák megjelenítéséhez. Érintse meg az aktuális csatornát, és tartsa lenyomva az adott állomásszámon való tároláshoz.

C: Csatorna logója, csatorna neve

D. ⓘ (információ)

A H. pontban megjelölt csatornainformációk váltása.

E. Csatornaszám

F. ⋮ (SXM-beállítások)

Az SXM beállításmenü megnyitása.

G. CH- (előző csatorna) /CH+ (következő csatorna)

Csatorna kiválasztása.

H. Album borítója, előadó neve (kategória neve), szám címe (tartalominformáció)

I. ▶ (lejátszás) / ⏸ (szünet), ◀ (előző) / ▶ (következő), 📺 (Live)

Minden funkció kompatibilis a SXV200 vagy a későbbi hangoló modellekkel.

📺 (Live) az élő zenéhez / tartalomhoz történő visszatérésre használható.

A csatorna vétele közben a tárolt adatok segítségével vissza, előre léptetheti, szüneteltetheti és lejátszhatja a csatornát. Szünet során a puffertől függően a [Replay Memory Full] megjelenhet a képernyőn.

Ha a ACC elem OFF állapotú és újraindítja a rendszert, akkor az adatok törlésre kerülnek.

Autós vevőegység
XAV-AX4000/XAV-AX4050

Csatorna behangolása a csatornaszám megadásával

- 1 Érintse meg a csatorna számát tartalmazó területet a SiriusXM-rádió képernyőn.

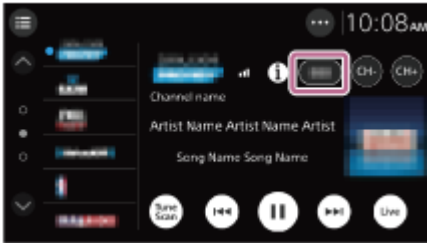

- 2 Adja meg a csatornaszámot, majd érintse meg az [OK] gombot.

Kapcsolódó témák



- [SiriusXM-csatornák behangolása](#)

Autós vevőegység
XAV-AX4000/XAV-AX4050

Csatorna hangolása ezzel: TuneScan™

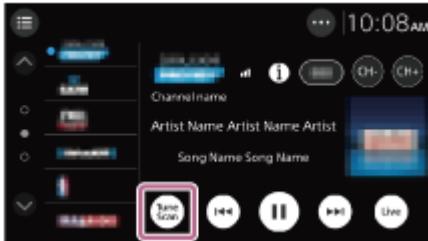
A TuneScan funkció segítségével megtalálhatja kedvenc zenecsatornáját.



Ha több kedvenc zenecsatornája is van, akkor minden hangoláskor nagy választékból válogathat. Ahelyett, hogy minden előre beállított csatornát megérintene és meghallgatná a zenét, egyszerűen érintse meg a  (TuneScan) gombot, így rövid előzetest kap azokról a zenékről, amelyeket az egyes előre beállított zenecsatornákon kihagyott. (Megjelenik az előzetes beállítások listájában látható hat előre beállított állomás és a jelenleg behangolt csatorna előnézete.) Keresse meg a kedvenc zenéjét, és a zenehallgatás folytatásához érintse meg a  (lejátszás) gombot. Ha lemaradt az előnézetről, vagy nem érdekli az aktuális előnézet, vissza vagy előre léphet.

Megjegyzés

- Ez a funkció kompatibilis a SXV200 vagy a későbbi hangoló modellekkel.
A TuneScan zeneszámainak száma a SiriusXM hangoló állapotától függ. A TuneScan csatornák előre beállított csatornákból állnak, ezért a bekapcsolás vagy az előre beállított oldalra lépés után néhány percig eltarthat a működés megkezdése.

Autós vevőegység
XAV-AX4000/XAV-AX4050

Csatorna behangolása a csatornák vagy kategóriák listából

- 1 **Érintse meg a ☰ (lista) elemet a SiriusXM-rádió képernyőn.**

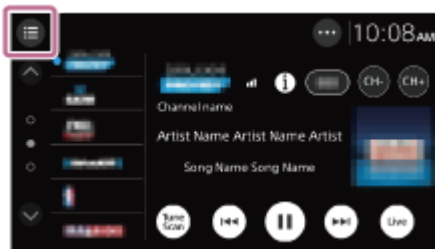

Megjelenik a kategóriák listája.

- 2 **Érintse meg a kívánt kategóriát.**

A csatornalistából való hangoláshoz érintse meg az [All Channels] elemet.

- 3 **Érintse meg a kívánt csatornát.**

Autós vevőegység
XAV-AX4000/XAV-AX4050

A szülői felügyelet beállítása

A szülői felügyelet lehetővé teszi a felnőtt tartalommal rendelkező SiriusXM-csatornákhoz való hozzáférés korlátozását. Bekapcsolt állapotban a szülői felügyelet egy jelszó megadását kéri a zárolt csatornák behangolásához. A jelszóval és a csatornák zárolásával kapcsolatosan alább találhat információkat.

- 1 **Érintse meg a **•••** (beállítás) elemet a SiriusXM-rádió képernyőn, majd érintse meg a [Parental Control] gombot.**



Megjelenik a jelszó bevitelére szolgáló képernyő.

- 2 **Adja meg 4 jegyű jelszavát a számbillentyűkkel, majd érintse meg az [OK] gombot.**

Megjelenik a jelszó megerősítésére szolgáló képernyő.

- 3 **Adja meg újra 4 jegyű jelszavát, majd érintse meg az [OK] gombot.**

Bekapcsol a szülői felügyelet funkció, és a csatornák zárolva lesznek.

Csatornák feloldása/újbolli zárolása

1. Érintse meg a **•••** (beállítás) elemet, majd a [Parental Control] lehetőséget.
Megjelenik a jelszó bevitelére szolgáló képernyő.
2. Adja meg 4 jegyű jelszavát a számbillentyűkkel, majd érintse meg az [OK] gombot.

A jelszó módosításához

1. Érintse meg a **•••** (beállítás) elemet, majd a [Change Passcode] lehetőséget, és adja meg jelenlegi jelszavát.
2. Adja meg az új jelszót, majd nyomja meg az [OK] gombot.
Megjelenik a jelszó megerősítésére szolgáló képernyő.
3. Adja meg ismét az új jelszót, majd nyomja meg az [OK] gombot.

Autós vevőegység
XAV-AX4000/XAV-AX4050

Az SXM-funkciók használata

Az alábbi funkciók a **•••** (beállítás) lehetőség megérintésével érhetők el a SiriusXM-rádió képernyőn.



[Parental Control]

Be- vagy kikapcsolja a gyermekzárát.

[Change Passcode]

Módosítja a Parental Control funkció jelszavát.

[TuneStart]

Be vagy ki kapcsolja a TuneStart™ funkciót.

A TuneStart funkció bekapcsolásakor meghallgathatja a zene elejét ha ráhangol az előre beállított csatornáinak egyikére. A funkció bekapcsolása vagy az előre beállított oldalak módosítása után egy-két percig is eltarthat, amíg a funkció működni kezd.

Megjegyzés

- Ez a funkció kompatibilis a SXV200 vagy a későbbi hangoló modellekkel.
Előfordulhat, hogy a SiriusXM hangoló állapotától függően nem hallja a zene elejét.

Autós vevőegység
XAV-AX4000/XAV-AX4050

A DAB/DAB+ rádió hallgatása

Nyomja meg a HOME gombot, majd érintse meg a [DAB+] elemet.

Ha a [DAB+] nem jelenik meg a Kedvencek között, érintse meg az [All Apps] gombot a HOME2 képernyő megjelenítéséhez, majd válassza a [DAB+] lehetőséget.

Tipp

- Állítsa az [Antenna Power] elemet [On] értékre (alapértelmezett) vagy [Off] értékre az DAB antenna (nincs mellékelve) típusától függően.
- Ha a gyári beállítások visszaállítását követően az első alkalommal választja ki a [DAB+] forrást, akkor automatikusan elkezd frissíteni az állomáslista. Hagyja, hogy befejeződjön az állomáslista frissítése. (Megszakítás esetén az [Update Station List] a [DAB+] következő kiválasztásakor újraindul.) Ha az állomáslista egyetlen DAB-állomást sem tárol, végezze el a hangolást az állomáslista [Update Station List] elemének megérintésével.

Vétel vezérlői/jelzései

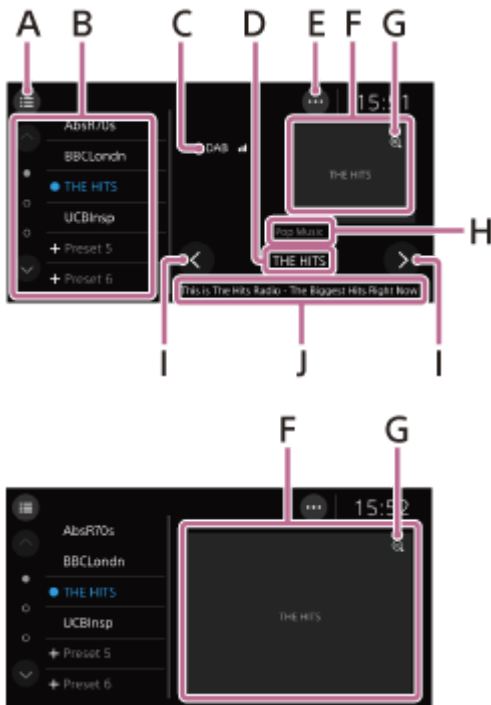

A. ☰ (lista)

Nyissa meg az állomáslistát, és válasszon egy állomást az állomáslistáról.

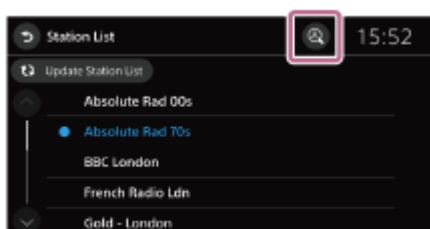

Ha van vételre alkalmas adat, akkor az állomás logója megjelenik az állomáslistában.

A 🔍 (alfabetikus keresés) megérintésével ABC-sorrendben lehet keresni a kívánt állomást.



B. Előzetes beállítások listája

Válasszon ki egy tárolt állomást.

Érintse meg a  /  (fel/le) gombot a további állomások megjelenítéséhez.

Érintse meg az aktuális állomást, és tartsa lenyomva az adott állomásszámon való tároláshoz.

Kezdetben az előzetes beállítások listái regisztrálatlanok.

Ha van vételre alkalmas adat, megjelenik az állomás logója.

C. DAB (DAB ikon)

A DAB rádió jelerősségének állapotát jelzi.

D. Állomás neve

E. (DAB beállítások)

A DAB beállításmenü megnyitása.

F. Állomáslogó / diavetítés területe

Az állomás nevének kijelzése, ha nincs vételre alkalmas állomáslogó- vagy diavetítés-adat.

Ha van diavetítés-adat, akkor a kép mérete megnő.

G. (kicsinyítés)

A nagyított diavetítés kicsinyítésekor megjelenik az állomás neve, az állomás műsortípusa és a közvetített tartalomra vonatkozó információ.

H. Az állomás programjának típusa

I. / (bal/jobb)

Előző/következő állomás kiválasztása.

J. A közvetített tartalomra vonatkozó információ

Kapcsolódó témák

- [Az DAB-funkciók használata](#)

Autós vevőegység
XAV-AX4000/XAV-AX4050

Az DAB-funkciók használata

Az alábbi funkciók a **•••** (beállítás) lehetőség megérintésével érhetők el a DAB-/DAB+-rádió képernyőn.

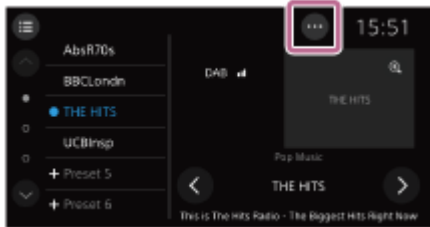

[Announcements]

Engedélyezi a DAB-közleményeket az aktuálisan kiválasztott forrás megszakításával: [On], [Off].

Egy DAB-közlemény során a hangerőt a rendszer a Traffic Announce elemnél az RDS helyen beállított szintre állítja.

[Related Station Link]

Ha az aktuális program jele túl gyenge a vételhez, akkor automatikusan megkeresi és behangolja ugyanazt a programot vagy egy hasonlót: [On], [Off].

Related Station Link	DAB/FM
Off	Csak ugyanazt a programot követi
On	Ugyanazt és hasonló programot is követ

[Antenna Power]

Ellátja árammal a DAB antenna bemeneti kapcsát: [On], [Off].

Kapcsolódó témák

- [A rádió funkcióinak használata](#)

Autós vevőegység
XAV-AX4000/XAV-AX4050

Egy USB eszköz lejátszása

Az MSC (Mass Storage Class) típusú, az USB szabványnak megfelelő USB-eszközök* használhatók.

* pl. egy USB flash meghajtó, egy digitális média lejátszó

Megjegyzés

- Akár 25 000, USB-eszközön tárolt fájlt képes olvasni, bármely fájl típusban.
- Kizárólag a támogatott fájlformátumokat tárolja az USB-eszközön az USB eszköztől való lejátszáshoz.
- Ellenőrizze az USB-lejátszáshoz támogatott fájlformátumokat.

1 Csökkentse le az egységen a hangerőt.

2 Csatlakoztassa az USB-eszközt az USB-porthoz.

3 Nyomja meg a HOME gombot, majd érintse meg a [USB] elemet.

Ha a [USB] nem jelenik meg a Kedvencek között, érintse meg az [All Apps] gombot a HOME2 képernyő megjelenítéséhez, majd válassza a [USB] lehetőséget.
Elindul a lejátszás.

4 Érintse meg az  (audio) vagy a  (videó) gombot a fájl típus váltásához.

Az USB eszköz eltávolítása



Kapcsolja ki az egységet, vagy állítsa a gyújtást ACC ki állásba, majd távolítsa el az USB-eszközt.

Kapcsolódó témák

- [Az USB-lejátszáshoz támogatott formátumok](#)
- [Vevőszolgálati honlapok](#)

Autós vevőegység
XAV-AX4000/XAV-AX4050

Ismétléses lejátszás és véletlenszerű lejátszás

- 1 **USB-lejátszás közben nyomja meg többször a  (ismétlés) vagy a  (véletlenszerű lejátszás) gombot, amíg meg nem jelenik a kívánt lejátszási mód.**

Kis időbe telhet, hogy a lejátszás a kiválasztott módban történjen.



A rendelkezésre álló módok a kiválasztott hangforrástól és a csatlakoztatott eszköztől függően különbözőek lehetnek.

Autós vevőegység
XAV-AX4000/XAV-AX4050

Fájl keresése a Lista képernyőn

1 USB-lejátszás közben érintse meg a  (lista) elemet.

Megjelenik az éppen lejátszott elem listaképernyője.

Érintse meg az  (audio) vagy a  (videó) elemet a fájl típus szerinti listázáshoz.

2 Érintse meg a kívánt elemet.

Elindul a lejátszás.

Autós vevőegység
XAV-AX4000/XAV-AX4050

Egyéb beállítások lejátszás közben

Amikor videót játszik le, további beállításokat is elérhet, ha megérinti a ●●● (beállítások) elemet.

Aspect

Kiválasztja az egység képernyőjének képarányát.

Elem	Részletek
Full	A 16:9 arányú képet eredeti méretében jeleníti meg.
Normal	4:3 arányú, eredeti méretű képet jelenít meg, és a 16:9 képernyő szélét oldalsávok töltik ki.
Zoom	4:3 arányú letterbox formátumra átalakított 16:9 képet jelenít meg.
Captions	Vízszintesen felnagyítja a képet, közben a képaláírást a képernyő méretéhez igazítja.

Autós vevőegység
XAV-AX4000/XAV-AX4050

Egy BLUETOOTH eszköz lejátszása

Olyan csatlakoztatott eszközön játszhat le tartalmakat, amely támogatja a BLUETOOTH A2DP (Fejlett hangküldési profil) funkciót.



1 Hozzon létre BLUETOOTH-kapcsolatot az BLUETOOTH-eszközzel.

2 Nyomja meg a HOME gombot, majd érintse meg a [Bluetooth] elemet.

Ha a [Bluetooth] nem jelenik meg a Kedvencek között, érintse meg az [All Apps] gombot a HOME2 képernyő megjelenítéséhez, majd válassza a [Bluetooth] lehetőséget.

3 A BLUETOOTH-eszközön indítsa el a lejátszást.

A BLUETOOTH eszköz hangerő szintjének más forrásokhoz történő beállításához

Csökkenheti az egység és a BLUETOOTH-eszköz hangereje közötti különbséget:

Lejátszás közben érintse meg a ●●● (beállítás) elemet, majd állítsa be az [Bluetooth Input Level] értékét -6 és +6 között.

Megjegyzés

- A BLUETOOTH-eszköztől függően lehetséges, hogy olyan információk, mint a cím, a zeneszám száma/ideje és a lejátszási állapot nem jelennek meg ezen az egységen.
- A BLUETOOTH-eszköztől vagy a zenelejátszó alkalmazástól függően a hangkimenet torzulhat, ha a [Bluetooth Input Level] +1 és +6 közé van állítva. Ebben az esetben csökkentse a [Bluetooth Input Level] értékét.
- A BLUETOOTH-kapcsolat nem lehetséges, ha az Apple CarPlay vagy az Android Auto fut.

Kapcsolódó témák

- [Csatlakoztatás egy párosított BLUETOOTH eszközhöz](#)

Autós vevőegység
XAV-AX4000/XAV-AX4050

Ismétléses lejátszás és véletlenszerű lejátszás

- 1 **Lejátszás közben nyomja meg többször a  (ismétlés) vagy a  (véletlenszerű lejátszás) gombot, amíg meg nem jelenik a kívánt lejátszási mód.**

Kis időbe telhet, hogy a lejátszás a kiválasztott módban történjen.

A rendelkezésre álló módok a kiválasztott hangforrástól, a csatlakoztatott eszközöktől és az alkalmazástól függően eltérők lehetnek.

Autós vevőegység
XAV-AX4000/XAV-AX4050

Mobiltelefon előkészítése

Egy mobiltelefon használatához csatlakoztassa azt az egységhez.



Megjegyzés

- Ha az Apple CarPlay vagy az Android Auto funkció aktív, a kihangosított hívási funkciók nem érhetők el. Ilyen esetben használja az alkalmazás kihangosított hívási funkcióit.

Kapcsolódó témák

- [Párosítás egy Bluetooth® eszközzel és csatlakoztatás ahhoz](#)
- [Csatlakoztatás egy párosított BLUETOOTH eszközhöz](#)

Autós vevőegység
XAV-AX4000/XAV-AX4050

Hívás fogadása

1 Hívás fogadásához érintse meg a  (hívás) gombot.

A telefonhívás elindul.

Megjegyzés

- A csengőhang és a beszélő hangja kiküldésre kerül az első hangszórókra. Ha ki szeretné választani a hangszórókat a kihangosított híváshoz, nyomja meg a HOME gombot, majd érintse meg a [Settings] elemet, és válassza a [Optional Audio Output Channel] beállítást a [System] területen.

Hívás elutasítása/befejezése

Érintse meg a  (hívás befejezése) gombot.

Kapcsolódó témák

- [Mobiltelefon előkészítése](#)

Autós vevőegység
XAV-AX4000/XAV-AX4050

Hívás indítása

1 Nyomja meg a HOME gombot, majd érintse meg a [Phone] elemet.

Ha a [Phone] nem jelenik meg a Kedvencek között, érintse meg az [All Apps] gombot a HOME2 képernyő megjelenítéséhez, majd válassza a [Phone] lehetőséget.

2 Érintse meg az egyik hívásikont a BLUETOOTH-telefon kijelzőjén.

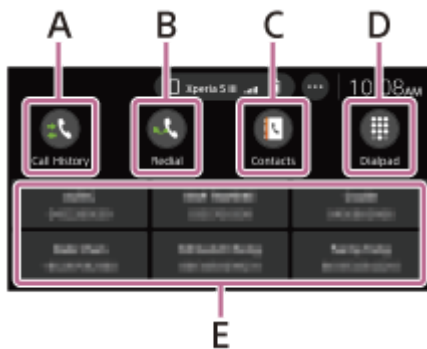

A. 📞 (Call History)*

Válasszon ki egy partnert a híváselőzmények közül. Az egység a legutóbbi 20 hívást tárolja.

B. 📞 (Redial)

Automatikusan felhívja az utoljára hívott partnert.

C. 👤 (Contacts)*

Válasszon ki egy partnert a név/számlistából. Ha a kívánt partnert betűrend szerint szeretné megkeresni a névlistában, érintse meg a 🔍 (Alphabetical Search) gombot.

D. 📞 (Dialpad)

Adja meg a telefonszámot.

E. Kedvencek

Válassza ki a tárolt partnert.

A partnerek tárolásához tekintse meg az alábbi, „Telefonszámok hozzáadása a Kedvencekhez” című szakaszt.

* A mobiltelefonnak támogatnia kell a PBAP (telefonkönyv-hozzáférési profil) funkciót.

3 Érintse meg a 📞 (hívás) gombot.

A telefonhívás elindul.

Telefonszámok hozzáadása a Kedvencekhez

A kedvencek között legfeljebb 6 partnert tárolhat.

1. A telefon képernyőjén érintse meg a 👤 (Contacts) elemet, és válassza ki azt a telefonszámot, amelyet hozzá szeretne adni a kedvencekhez.
Megjelenik a megerősítésre szolgáló képernyő.
2. Érintse meg a [Add to Favorites] elemet.
3. Érintse meg a kívánt előre beállított értéket a kedvenceknél a telefonszám tárolásához.
A partnert a rendszer tárolja a kedvencek között.

- Ha a partner neve vagy telefonszáma túl hosszú, a karakterlánc „...” karakterre végződik.

Kapcsolódó témák

- [Mobiltelefon előkészítése](#)

5-035-406-61(6) Copyright 2022 Sony Corporation

Autós vevőegység
XAV-AX4000/XAV-AX4050

Hívás közben elérhető műveletek

Csengőhang hangerejének beállítása

Nyomja meg a VOL (hangerő) +/- gombot hívás fogadásakor.

A beszélő hangerejének beállítása

Nyomja meg a VOL (hangerő) +/- gombot hívás közben.

A hangerő beállítása a másik fél számára (mikrofon jelerősítés beállítása)

Kihangosított hívás közben érintse meg a ●●● (beállítás) gombot, majd állítsa a [MIC Gain] beállítást [High], [Middle] vagy [Low] értékre.

Kihangosított és kézi mód közötti átkapcsoláshoz

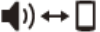
Ha hívás közben át szeretné váltani a telefonhívás hangját az egység és a mobiltelefon között, érintse meg a  (hangszóró/telefon) gombot.

Megjegyzés

- A mobiltelefontól függően elképzelhető, hogy ez a művelet nem áll rendelkezésre.

Bejövő hívás automatikus fogadása

Érintse meg a ●●● (beállítás) gombot, majd állítsa az [Auto Answer] beállítást [On] értékre.

A beállítások nem változtathatók meg telefonhívás kezdeményezése, fogadása vagy telefonhívás közben. A beállításokat előre el kell végezni.

Autós vevőegység
XAV-AX4000/XAV-AX4050

Az iDataLink Maestro előkészítése

Ha csatlakoztatja a(z) iDataLink Maestro modult (nincs mellékelve) az egységhez, megjelenítheti az autó aktuális állapotát, és módosíthat bizonyos beállításokat.

Az elérhető funkciók és beállítások az autó típusától és a(z) iDataLink Maestro modulra telepített firmware-től függően változnak. További információkért látogasson el a következő webhelyre:

<https://www.idatalinkmaestro.com/>

A Sony nem garantálja az iDataLink Maestro összes funkciójának és beállításának működését.

Az iDataLink Maestro funkcióinak használata előtt telepíteni kell a firmware-t az iDataLink Maestro modulra. Az összes rendelkezésre álló funkció használatához frissítsen a legújabb firmware-re.

1 Ellenőrizze az egység sorozatszámát.

A sorozatszámot megtalálja az egység hátulján vagy a [System Information] menüpont [System] területének megérintésével.

2 Látogasson el a webhelyre.

<https://www.idatalinkmaestro.com/>

Kövesse a képernyőn megjelenő utasításokat a firmware autótípusnak megfelelő konfigurálásához. Adja meg a sorozatszámot.

3 Telepítse a firmware-t a(z) iDataLink Maestro modulra.

Ha bármilyen, a webhelyen nem tárgyalt kérdése vagy problémája merülne fel a(z) iDataLink Maestro modullal kapcsolatban, a következő kapcsolati lehetőségek állnak rendelkezésére:

Automotive Data Solutions Inc.



E-mail: maestrosupport@adsdata.ca

Telefon: 1-866-427-2999

Autós vevőegység
XAV-AX4000/XAV-AX4050

A(z) iDataLink Maestro használata

A(z) iDataLink Maestro modul telepítését követően a HOME képernyőn csak az elérhető funkciók és beállítások jelennek meg:

Például:  Climate,  Gauges,  Vehicle Info, **P** Park Assist

Climate:

Ezen a képernyőn tekintheti meg autója klímavezérlésének állapotát, és szabályozhatja a beállításait.

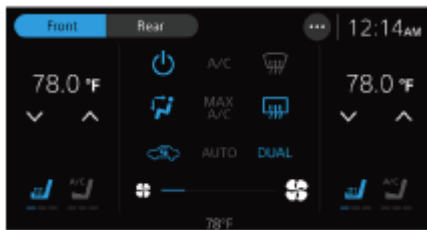

Gauges:

Megjeleníti az autó vezetési információit, például a menetsebességet és a motorfordulatszámot.



Vehicle Info:

Megjeleníti az autótól érkező információkat, például a gumibroncsnyomást vagy az autó akkumulátorának feszültségét.



Park Assist:

Az észlelt objektumok vizuális megjelenítésével egészíti ki az autó saját parkolássegítő rendszerét.

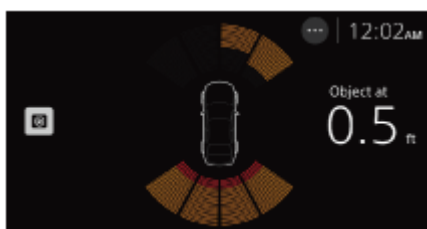

Megjegyzés az akadályészlelési információkkal kapcsolatban

Ez a funkció csak segíti a vezetőt a látótér kibővítésével, de nem képes az összes akadályt és veszélyforrást észlelni.

Autós vevőegység
XAV-AX4000/XAV-AX4050

Alapvető beállítási művelet

A következő beállítási kategóriákba tartozó elemeket állíthatja be: Device Connection, Sound, Customize, Application, System.

- 1 Nyomja meg a HOME gombot, majd érintse meg a [Settings] elemet.**
Ha a [Settings] nem jelenik meg a Kedvencek között, érintse meg az [All Apps] gombot a HOME2 képernyő megjelenítéséhez, majd válassza a [Settings] lehetőséget.
- 2 Érintse meg a kívánt beállítási kategóriát.**
A forrástól és a beállításoktól függően a beállítható elemek eltérők lehetnek.
- 3 Érintse meg a beállítani kívánt elemet.**

Az előző képernyőre történő visszalépéshez

Érintse meg a  (vissza) gombot.

Kapcsolódó témák

- [Device Connection](#)
- [Sound](#)
- [Customize](#)
- [Application](#)
- [System](#)

Autós vevőegység
XAV-AX4000/XAV-AX4050

Device Connection

+Add New Device

- Újonnan csatlakoztatja és regisztrálja eszközét az egységhez.
- Megjeleníti az egységhez csatlakoztatott eszközök nevét. Ha a csatlakoztatott eszköz neve már szerepel, akkor a „-2”, „-3” stb. utótag jelenik meg a név mögött.
- A csatlakoztatni kívánt eszköz nevének megérintésével válthat másik eszközre.
- A **i** megérintésével a következő műveleteket végezheti el.
 - A [Forget This Device] megérintésével törölheti az eszközt.
 - A [Disconnect] megérintésével választhatja le az eszközt.
 - Ha egy Apple CarPlay-kompatibilis iPhone-t csatlakoztat, a [Change to Bluetooth] vagy [Change to Apple CarPlay] megérintésével válthat a BLUETOOTH- és az Apple CarPlay-kapcsolat között.
 - Ha egy Android Auto-kompatibilis Android rendszerű telefont csatlakoztat, a [Switch to Bluetooth] vagy [Start Android Auto] megérintésével válthat a BLUETOOTH- és az Android Auto-kapcsolat között.

Megjegyzés

- BLUETOOTH-eszköze és az egység párosításakor mindenképp nyissa meg ezt a beállítást.

Kapcsolódó témák

- [Alapvető beállítási művelet](#)

Autós vevőegység
XAV-AX4000/XAV-AX4050

Sound

EQ

Kiválaszt egy hangszínszabályozó görbét.
(Csak akkor áll rendelkezésre, ha ki van választva valamilyen forrás.)

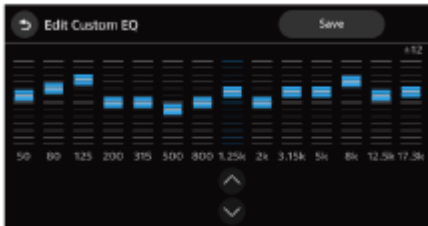
Elem	Részletek
EQ	<p>Hangszínszabályozó görbe kivál:</p> <p>XAV-AX4000(UC) [Off], [R&B], [Rock], [Pop], [Dance], [Hip-Hop], [EDM], [Jazz], [Soul], [Country], [Custom 1], [Custom 2]</p> <p>XAV-AX4000(E)/XAV-AX4000(E17) [Off], [R&B], [Rock], [Pop], [Dance], [Hip-Hop], [Jazz], [Soul], [Regueton], [Salsa], [Custom 1], [Custom 2]</p> <p>XAV-AX4000(IN) [Off], [Bollywood], [R&B], [Rock], [Pop], [Dance], [Hip-Hop], [EDM], [Jazz], [Regueton], [Custom 1], [Custom 2]</p> <p>XAV-AX4050(EUR) [Off], [R&B], [Rock], [Pop], [Dance], [Hip-Hop], [EDM], [Jazz], [Soul], [Country], [Custom 1], [Custom 2]</p>
Edit Custom EQ	<p>–12 és +12 között állítja be a hangszínszabályozó görbét. Az [EQ Adjust] alatt az [EQ] megérintésekor megjelenik az [Edit Custom EQ]. A beállított görbét a [Custom 1] megérintésével mentheti a [Custom 2] vagy a [Save] beállításba.</p> 

Subwoofer Level

Beállítja a mélynyomó hangerejét: [Off], [On], –10 és +10 között.

Balance/Fader

Beállítja az egyensúly és az úsztatás szintjét.

Elem	Részletek
Balance	A bal és jobb oldali hangszórók hangzásának egyensúlyát állítja be: [L15] és [R15] között.
Fader	Az első és hátsó hangszórók hangzásának egyensúlyát állítja be: [Front 15] és [Rear 15] között.

Listening Position

Kiválasztja a hallgatási pozíciót: [Front Left], [Front Right], [Front], [All], [Off], [Custom].

A hang érkezési idejének az ülés helyzete alapján történő korrigálásával módosíthatja a hangkép pozícióját. A [Custom] kiválasztásakor megjelenik a [Time Alignment]. 0,1 hüvelykes vagy 1 cm-es egységekkel (a mértékegység váltható) módosíthatja a hangszórók hallgatási pozíciótól való távolságát az idő korrigálásához, ami alatt a hang eléri a hallgatási pozíciót.



Crossover

Beállítja a levágási frekvenciát, a görbületet és a mélynyomó fázisát.

Elem	Részletek
High Pass Filter	Beállítja az első és hátsó hangszórók levágási frekvenciáját.
Low Pass Filter	Kiválasztja a mélynyomó levágási frekvenciáját.
Slope	Beállítja az első és hátsó hangszórók és a mélynyomó görbületét.
Phase	A mélynyomó fázisát állítja be: [Normal], [Reverse].

Kapcsolódó témák

- [Alapvető beállítási művelet](#)

Autós vevőegység
XAV-AX4000/XAV-AX4050

Customize

Custom Button

Funkciók regisztrálása: [Mute/Disp. Off], [Source Change].

Select Home Clock Display

Az óra módosítása a HOME képernyőn: [Analog Face], [Digital Face], [No Center Clock].

Wallpaper Select

A kívánt szín megérintésével módosítja a háttérképet, vagy beállítja az Ön kedvenc fotó adatát egy MSC (Mass Storage Class) típusú USB eszközön háttérképként.

(Csak akkor érhető el, ha a fényképadatok 6 MB vagy kisebb méretű és 2048 × 1080 vagy kevesebb képpontméretű JPEG-fájlok.)

Fotóadat beállítása

Az USB-eszköz USB-porthoz való csatlakoztatásakor érintse meg a [+] elemet a fényképek megjelenítéséhez. Válassza ki kedvenc fényképét, majd érintse meg az [OK] elemet.

Kapcsolódó témák

- [Alapvető beállítási művelet](#)

Autós vevőegység
XAV-AX4000/XAV-AX4050

Application

Camera Display

A [Rear Camera View] kiválasztja a kameramegtekintő üzemmódot: [Normal], [Flipped].

A [Rear Camera Interruption] megjeleníti a REAR CAMERA IN kábelhez csatlakoztatott tolatókamera képét, amikor a sebességváltót R állásba (hátramenetbe) állítja.

A [Rear Camera Guideline Adjust] megjeleníti a tolatókamera vezetővonalait.

Megjegyzés az iDataLink Maestro modul (nincs mellékelve) csatlakoztatásához (XAV-AX4000(UC))

A iDataLink Maestro modul (nincs mellékelve) csatlakoztatása esetén és ha a Backup Camera Dynamic Guidelines funkciót használja, igazítsa ki az útmutatót.

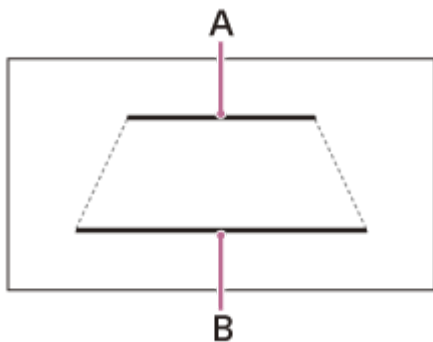

A. 2,0 m az autó mögött

B. 0,5 m az autó mögött

SXM Reset (XAV-AX4000(UC))

Inicializálja a SiriusXM utólag beszerelhető jármű-rádióvevő beállításait: [Reset], [Cancel].

Maestro Input Level (XAV-AX4000(UC))

A relatív hangerőszintet az iDataLink Maestro modulból beérkező jelekhez igazítja: -8 és +8 között.

(Csak akkor érhető el, ha van kapcsolat az iDataLink Maestro modullal.)

Maestro Settings (XAV-AX4000(UC))

Megjeleníti az eredeti autóbeállítások és a iDataLink Maestro modul beállításainak menüjét. Az iDataLink Maestro modulban a kijelző a firmware alapján változhat.

(Csak akkor érhető el, ha van kapcsolat az iDataLink Maestro modullal.)

Radio Tuning Steps (XAV-AX4000(E)/XAV-AX4000(E17)/XAV-AX4000(IN)/XAV-AX4050(EUR))

A FM/AM hangolási lépésköz beállítása az országnak vagy régióknak megfelelően.(XAV-AX4000(E)/XAV-AX4000(E17)/XAV-AX4000(IN))

Csak az országnak vagy régióknak megfelelő FM hangolási lépésközt állítja be.(XAV-AX4050(EUR))

Megjegyzés

- A FM hangolási lépésköz módosításakor a beprogramozott FM és AM csatornák is törlődnek. (XAV-AX4050(EUR))

Kapcsolódó témák

- [Alapvető beállítási művelet](#)

5-035-406-61(6) Copyright 2022 Sony Corporation

Autós vevőegység
XAV-AX4000/XAV-AX4050

System

Language

Kiválasztja a kijelző nyelvét: [Deutsch], [English], [Español], [Français], [Indonesian], [Italiano], [Nederlands], [Português], [Русский], [العربية],[简体中文], [繁體中文], [한국어].

Date/Time

Ha még a [Date/Time] beállítása előtt GPS-jelet vesz, a rendszer automatikusan beállítja a [Date/Time] értékét.

Elem	Részletek
Date	Beállítja a dátumot: [Month], [Day], [Year].
Time	Beállítja az óraidőt: [Hour], [Minute], [AM/PM].
Date Format	Kiválasztja a formátumot: [DD-MM-YYYY], [MM-DD-YYYY], [YYYY-MM-DD].
Time Format	Kiválasztja a formátumot: [12-Hour], [24-Hour].

Demo Mode

Be- vagy kikapcsolja a bemutatót.

Steering Wheel Settings

Kiválasztja a csatlakoztatott távirányító beviteli módját. Az üzemzavar elkerülése érdekében használat előtt gondoskodjon róla, hogy az üzemmód megfeleljen a csatlakoztatott távirányítóknak.

Állítsa a [Custom] kapcsolót [On] helyzetbe.



Megjegyzés

- A beállítás során a csatlakoztatott távirányító másra nem használható, akkor sem, ha már regisztrálva vannak rajta más funkciók. Használja az egység gombjait.
- Elképzelhető, hogy bizonyos járműveken ez a funkció nem áll rendelkezésre. Járműve kompatibilitásának ellenőrzéséhez látogasson el a terméktámogatási honlapra.

System Sound

Be- vagy kikapcsolja a működtetési hangjelzést.

Volume Settings

Minden forráshoz beállítja a hangerőt.

Elem	Részletek
Media	Beállítja a média hangerejét: 0 és 50 között.
Radio Announcements (XAV-AX4050(EUR))	Beállítja a rádió hírek hangerejét: 0 és 50 között.
Phone Call	Beállítja a telefonhívások hangerejét: 0 és 50 között.
Ring Tone	Beállítja a csengetés hangerejét: 0 és 50 között.
Voice Recognition	Beállítja a beszéd felismerés hangerejét: 0 és 50 között.
Maestro Chime (XAV-AX4000(UC))	Beállítja a Maestro hangjának hangerejét: 0 és 50 között. (Csak akkor érhető el, ha létrejött a kapcsolat az iDataLink Maestro modullal.)
Navigation Guidance	Beállítja az Apple CarPlay vagy az Android Auto navigációs útmutatásának hangerejét 0 és 50 között.

Megjegyzés

- Mivel a hangerő beállításakor túl nagy lehet a környezeti hangok észleléséhez, a hangerő beállításához parkoljon le autójával egy nyugodt helyen.

Optional Audio Output Channel

A hívások, az útmutatás és a hangjelzések csatornáját választja ki: [Front], [Rear].

Dimmer

Az érték megváltoztatásával módosítja a kijelző és a gombok fényerejét.

Ha az [Activate the set value with the vehicle's light] be van kapcsolva, akkor a kijelző és a gombok ezen a fényerőszinten kapcsolnak be a fényszórók bekapcsolásakor.

Key Illumination

Tompítja a gombok kivilágítását: [Off], [On].

Key Brightness on Display Off

Tompítja a gombok fényerejét, amikor a monitor ki van kapcsolva: [Off], [1], [2], [3], [4].

Driver's Position

Kiválasztja a vezetési pozíciót az Apple CarPlay és az Android Auto optimális használatához: [Left Side], [Right Side].

MIC Adjust

Beállítja a mikrofon paramétereit az autó méretétől függően: [Small Cabin], [Medium Cabin], [Large Cabin].

Bluetooth Signal

Bekapcsolja a BLUETOOTH-jelet: [Off], [On].

Touch Panel Calibration

Módosítja az érintőképernyő kalibrálását, ha nem ott érinti meg a képernyőt, ahol a kívánt elem található.

Change PSK

Megváltoztatja a Wi-Fi jelszavát.

System Information

Megjeleníti a rendszer-információkat: [Software Version], [Serial Number], [Wi-Fi Status], [Bluetooth Status], [GPS Status], [Speed Sensor Status].

Software Update

USB flash meghajtó vagy USB internetmegosztás segítségével frissíti a szoftvert.

Factory Reset

Minden beállítást visszaállít a gyári értékekre.

Open Source Licenses

Megjeleníti a szoftverlicencket.

Kapcsolódó témák

- [Alapvető beállítási művelet](#)

Autós vevőegység
XAV-AX4000/XAV-AX4050

Demonstrációs mód visszavonása

- 1** Nyomja meg a **HOME** gombot, majd érintse meg a **[Settings]** elemet.
Ha a **[Settings]** nem jelenik meg a Kedvencek között, érintse meg az **[All Apps]** gombot a HOME2 képernyő megjelenítéséhez, majd válassza a **[Settings]** lehetőséget.
 - 2** Érintse meg a **[System]**, majd a **[Demo Mode]** elemet, és állítsa **[Off]** értékre.
 - 3** A beállítási menüből való kilépéshez érintse meg kétszer a  (vissza) gombot.
-

Kapcsolódó témák

- [System](#)

Autós vevőegység
XAV-AX4000/XAV-AX4050

Alkalmazások rendezése az Alkalmazásterület (Kedvencek) részen

A HOME1 képernyő Alkalmazásterület (Kedvencek) részén legfeljebb 5 alkalmazás állítható be. Öt alkalmazás rendezhető.

Érintse meg és tartsa lenyomva a mozgatni kívánt alkalmazást, majd húzza arra a helyre, ahová el szeretné helyezni. Az Alkalmazásterület (Kedvencek) részen lévő alkalmazások is áthelyezhetők az Alkalmazásterület nem kedvencek beállított alkalmazásokat tartalmazó részére.

HOME1 képernyő

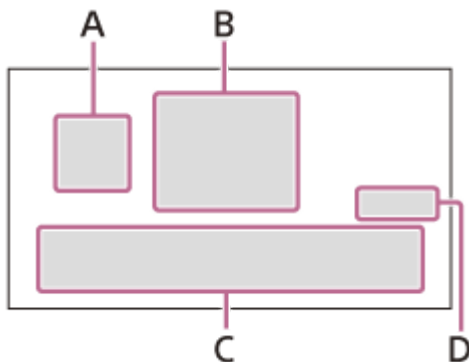

HOME2 képernyő

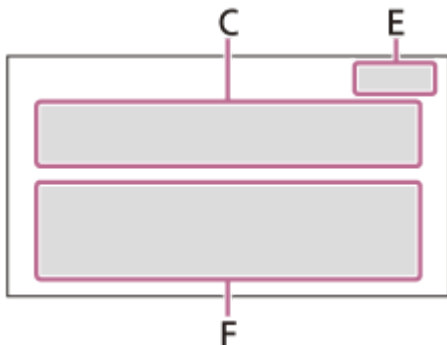

- A. (Apple CarPlay)/ (Android Auto)
- B. Óra
- C. Alkalmazásterület (Kedvencek)
- D. All Apps
- E. Close
- F. Alkalmazásterület (kivéve a kedvencek)

Alkalmazás mozgatása az Alkalmazásterület (Kedvencek) részen

- 1 Érintse meg az [All Apps] gombot a HOME2 képernyő megjelenítéséhez.
Megjelenik a HOME2 képernyő.
- 2 Érintse meg és tartsa lenyomva az Alkalmazásterület (Kedvencek) részről áthelyezni kívánt alkalmazást, majd húzza az Alkalmazásterület (kivéve a kedvencek) részre.
Az Alkalmazásterület (Kedvencek) részen megjelenik egy üres hely.

3 Érintse meg és tartsa lenyomva az Alkalmazásterület (Kedvencek) részre áthelyezni kívánt alkalmazást, majd húzza az Alkalmazásterület (Kedvencek) részen lévő üres helyre.

4 Érintse meg a [Close] gombot a HOME1 képernyőre való visszatéréshez.

Megjegyzés

- Ha el szeretne helyezni egy alkalmazást az Alkalmazásterület (Kedvencek) részen, győződjön meg arról, hogy megjelenik a HOME2 képernyő. A HOME1 képernyőn nem lehetséges az alkalmazások beillesztése vagy áthelyezése.
- Az Alkalmazásterület (Kedvencek) részen lévő alkalmazások egymáshoz igazítása nem automatikus. Az alkalmazások közötti üres helyek megmaradnak.
- Az Alkalmazásterület (Kedvencek) részen kívüli alkalmazások automatikusan egymáshoz igazodnak. Nem jön létre üres hely az alkalmazások között.

Kapcsolódó témák

- [A képernyők felépítése](#)

Autós vevőegység
XAV-AX4000/XAV-AX4050

A szoftver frissítése

A szoftver frissítéséhez látogasson el a támogatási webhelyre, és kövesse az online útmutatásokat.

A szoftver frissítése USB flash meghajtóval

Töltse le a szoftvert a támogatási webhelyről, majd mentse USB flash meghajtójára. Csatlakoztassa USB flash meghajtóját az USB-porthoz, majd kövesse az egység képernyőjén megjelenő utasításokat.

A szoftver frissítése USB internetmegosztási móddal

Ha internetmegosztási funkcióval használja okostelefonját, frissítheti a szoftvert USB internetmegosztási móddal. Csatlakoztassa okostelefonját az USB-porthoz, majd kövesse az egység képernyőjén megjelenő utasításokat.

Megjegyzés

- Az USB-kapcsolaton keresztüli frissítés közben ne húzza ki az USB-kábelt vagy az USB-eszközt.
- Ehhez hálózati kapcsolatra lehet szükség, amely magas adatforgalmi díjjal járhat.

Kapcsolódó témák

- [Vevőszolgálati honlapok](#)

Autós vevőegység
XAV-AX4000/XAV-AX4050

Óvintézkedések

- Az elektromos antenna automatikusan kinyílik.
- Amikor átruhazza a tulajdonjogát, vagy leselejtezi azt az autót, amelybe az egység be van szerelve, a gyári beállítások visszaállításával állítson vissza minden beállítást a gyári értékekre.
- Ne öntsön folyadékot az egységre.

Biztonsággal kapcsolatos megjegyzések

- Tartsa be a helyi közlekedési szabályokat, törvényeket és szabályozásokat.
- Vezetés közben
 - Ne nézze vagy működtesse az egységet, mert az elterelheti a figyelmét, és balesethez vezethet. Parkoljon le az autóval egy biztonságos helyre az egységen lejátszott tartalmak megtekintéséhez vagy az egység működtetéséhez.
 - Ne használja a beállítási funkciót vagy egyéb olyan funkciókat, amelyek elvonhatják a figyelmét az útról.
 - Tolatáskor a saját biztonsága érdekében mindenképpen nézzen hátra és tartsa szemmel a környezetét, akkor is, ha csatlakoztatva van a tolatókamera. Ne támaszkodjon csak a tolatókamerára.
- Használat közben
 - Ne helyezze a kezét, az ujjait vagy idegen tárgyakat az egységbe, mert ez sérülést vagy az egység károsodását okozhatja.
 - Az apróbb alkatrészeket gyerekektől elzárva tárolja.
 - Mindenképpen kapcsolja be a biztonsági övet, hogy az autó hirtelen mozgása esetén elkerülje a sérüléseket.

Baleset-megelőzés

Ne működtesse az egységet, és ne nézze a monitort vezetés közben.

A képek csak azután jelennek meg, hogy leparkolt az autóval és behúzta a kéziféket. Ha egy videó lejátszása közben az autó mozogni kezd, a következő figyelmeztetés jelenik meg, és a videó lejátszása leáll.

[Video blocked for your safety]

Megjegyzések az LCD-panellel kapcsolatban

- Ne érje víz vagy nedvesség az LCD-panelt. Ez hibás működést okozhat.



- Ne nyomja meg erősen az LCD-panelt, mert ez eltorzíthatja a képet vagy hibás működést okozhat (a kép elmosódhat vagy megsérülhet az LCD-panel).
- Csak az ujjával érjen a panelhez, mert más tárgyak károsíthatják és tönkre tehetik az LCD-panelt.
- Puha, száraz törlőkendővel tisztítsa meg az LCD-panelt. Ne használjon oldószert, például benzint, hígítót, kereskedelmi forgalomban kapható tisztítószeret vagy antisztatikus permetet.
- Ne használja az egységet 0 °C alatti és 40 °C feletti hőmérsékleten.

- Ha az autóval hideg vagy meleg helyen parkol, előfordulhat, hogy a kép nem lesz éles. Ez azonban nem jelenti, hogy a monitor megsérült volna, és a kép kitisztul, amint megfelelővé válik az autóban a hőmérséklet.
- A monitoron bizonyos helyeken megjelenhet néhány kék, piros vagy zöld pont. Ezek úgynevezett „fénypontok”, és bármely LCD-kijelzőn előfordulhatnak. Az LCD-panel precíziós eljárással készült, és szegmenseinek több mint 99,99%-a garantáltan működik. Előfordulhat azonban, hogy a szegmensek egy elenyésző százaléka (általában 0,01%-a) nem világít megfelelően. Ez azonban nem zavarja a tartalmak megtekintését.

Megjegyzések az érintőképernyővel kapcsolatban

- Ez az egység ellenálló érintőképernyővel van felszerelve. A képernyőt közvetlenül az ujjbegyével érintse meg.
- Az egység nem támogatja a többérintéses bevitelt.
- Ne érintse meg a képernyőt éles tárgyakkal, például tűvel, tollal vagy körömmel. Az egység érintőceruzával nem használható.
- Ne hagyja, hogy tárgyak érjenek az érintőképernyőhöz. Ha a képernyőt nem az ujjával érinti meg, hanem valamilyen tárggyal, előfordulhat, hogy az egység nem megfelelően reagál.
- Mivel a képernyő üvegből készült, a készüléket óvni kell az erős ütésektől. Ha a képernyő megreped vagy szilánkok törnek ki belőle, ne érjen a károsodott részhez, mert az sérülést okozhat.
- Tartsa távol az egyéb elektronikus eszközöket az érintőképernyőtől. Ezek az érintőképernyő hibás működését okozhatják.

Internetkapcsolat és IP-cím

Amikor a termék szoftverfrissítés céljából csatlakozik az internethez, vagy külső szolgáltatásokat vesz igénybe, műszaki adatokat, például IP-címet (vagy az eszköz információit) használ fel. Elképzelhető, hogy a szoftver frissítésekor ezekről az adatokról frissítési kiszolgálóink is értesülnek annak érdekében, hogy az eszközhöz megfelelő szoftverfrissítéseket tudjuk biztosítani. Ha egyáltalán nem szeretné, hogy ezeket a műszaki adatokat használjuk, ne állítsa be a vezeték nélküli internetkapcsolatot, és ne csatlakoztasson internetkábel.

Ha olyan kérdése vagy problémája van az egységgel kapcsolatban, amelyre ez a Súgóútmutató nem terjed ki, forduljon a legközelebbi Sony-márkakereskedőhöz.

Autós vevőegység
XAV-AX4000/XAV-AX4050

Az USB-lejátszáshoz támogatott formátumok

Audio:

WMA (.wma)*¹ *²

Bitsebesség: 32 kbps – 192 kbps (támogatja a változó bitsebességet (VBR))*³

Mintavételezési frekvencia*⁴: 44,1 kHz

Csatornaszám: 2cs

MP3 (.mp3)*¹ *²

Bitsebesség: 32 kbps – 320 kbps (támogatja a változó bitsebességet (VBR))*³

Mintavételezési frekvencia*⁴: 32 kHz, 44,1 kHz, 48 kHz

Csatornaszám: 2cs

AAC (.m4a)*¹ *²

Bitsebesség: 16 kbps – 320 kbps (támogatja a változó bitsebességet (VBR))*³

Mintavételezési frekvencia*⁴: 8 kHz – 48 kHz

Csatornaszám: 2cs

ALAC (.m4a)*¹ *⁵

Mintavételezési frekvencia*⁴: 8 kHz – 384 kHz

Mintánkénti bit (kvantálási bit): 16 bit, 24 bit

Csatornaszám: 2cs

FLAC (.flac)*¹

Mintavételezési frekvencia*⁴: 8 kHz – 384 kHz

Mintánkénti bit (kvantálási bit): 16 bit, 24 bit

Csatornaszám: 2cs

WAV (.wav)*¹

Mintavételezési frekvencia*⁴: 8 kHz – 768 kHz

Mintánkénti bit (kvantálási bit): 16 bit, 24 bit, 32 bit

Csatornaszám: 2cs

DSD (.dsf/.dff)*⁶

Mintavételezési frekvencia: 2,8 MHz, 5,6 MHz, 11,2 MHz, 22,4 MHz

Csatornaszám: 2cs

Videó:

ASF (.asf) / WMV (.wmv)

Videó kodek: VC-1 Egyszerű/Fő/Haladó Profil

Audio kodek: WMA

Bitsebesség: Max. 15 Mbps

Képkocka sebesség: Max. 30 fps

Felbontás: Max. 1280 × 720

AVI (.avi) / MKV (.mkv) / MPEG-4 (.mp4)

- Videó kodek: AVC Alap/fő/Magas Profil
Audio kodek: MP3, AAC
Bitsebesség: Max. 30 Mbps
Képkocka sebesség: Max. 30 fps
Felbontás: Max. 1920 × 1080
- Videó kodek: MPEG-4 Haladó Egyszerű Profil
Audio kodek: MP3, AAC
Bitsebesség: Max. 20 Mbps
Képkocka sebesség: Max. 30 fps
Felbontás: Max. 1280 × 720

*1 A jogvédett fájlok és a többcsatornás hangfájlok nem játszhatók le.

*2 A DRM-fájlok (Digital Rights Management, digitális jogkezelés) nem játszhatók le.

*3 A nem szabványos és a nem garantált bitsűrűség a mintavételi frekvenciától függően van feltüntetve.

*4 Előfordulhat, hogy a megadott mintavételi frekvencia nem érvényes az összes kódolóra.

*5 A címkeinformációk megjelenítése nem támogatott.

*6 Belsőleg átalakítva PCM-re (192 kHz).

Megjegyzés

- A fenti fájlformátumok közül nem minden fájl játszható le a készüléken.
- Az AVCHD formátum használata nem támogatott.

Autós vevőegység
XAV-AX4000/XAV-AX4050

Névjegy iPhone

- **Kompatibilis iPhone modellek:**

iPhone 13 Pro Max, iPhone 13 Pro, iPhone 13, iPhone 13 mini, iPhone 12 Pro Max, iPhone 12 Pro, iPhone 12, iPhone 12 mini, iPhone SE (2. generáció), iPhone 11 Pro Max, iPhone 11 Pro, iPhone 11, iPhone XS Max, iPhone XS, iPhone XR, iPhone X, iPhone 8 Plus, iPhone 8, iPhone 7 Plus, iPhone 7, iPhone SE, iPhone 6s Plus, iPhone 6s, iPhone 6 Plus, iPhone 6, iPhone 5s

- A Made for Apple (Az Apple számára készült) jelvény azt jelenti, hogy a kiegészítő tervezésében kompatibilis a jelvényen megadott Apple termékekkel, és a fejlesztő tanúsítja, hogy megfelelnek az Apple teljesítménynormáknak. Az Apple nem vállal felelősséget ennek az eszköznek a működéséért, vagy az eszköz a biztonsági és törvényi normáknak való megfeleléséért. Kérjük vegye figyelembe, hogy ennek a kiegészítőnek egy Apple termékkel való használata befolyásolhatja a vezeték nélküli teljesítményt.
- Az Apple CarPlay webhelyén tekintse meg a támogatott iOS-verziók listáját. A használat előtt frissítsen az iOS legújabb verziójára.

Autós vevőegység
XAV-AX4000/XAV-AX4050

A licenccel kapcsolatos közlemény

Ez a termék olyan szoftvert tartalmaz, amelyet a Sony a szoftver szerzői jogának tulajdonosával kötött licencszerződés keretében használ. A szoftver szerzői jogtulajdonosa kérésének értelmében kötelesek vagyunk közölni a szerződés tartalmát az ügyfelekkel. A szoftverlicenccel kapcsolatos részletekért válassza a [Settings] → [System] → [Open Source Licenses] lehetőséget.

Közlemény a GNU GPL/LGPL alkalmazott szoftverről

A termékben található szoftverek a GPLv2 és más licenck hatálya alá tartozó, szerzői joggal védett szoftvereket tartalmaznak, amelyeknél szükség lehet a forráskód hozzáférésére. A vonatkozó forráskód másolatát a GPLv2 (és egyéb licenck) oldalán találja:

<http://www.sony.net/Products/Linux/>.

A letöltéshez lépjen az alábbi URL-címre, majd válassza a(z) „XAV-AX4000” vagy „XAV-AX4050” modellnevet. A GPLv2 követelményei szerint a termék utolsó kiszállítása után még három évig megkaphatja tőlünk a forráskódot egy fizikai adathordozón, ha benyújtja az igényét a következő oldalon található űrlapon:

<http://www.sony.net/Products/Linux/>.

Ez a lehetőség mindenki számára elérhető, aki hozzáfért ehhez az információhoz.

Kérjük, vegye figyelembe, hogy a Sony nem tud válaszolni a forráskód tartalmával kapcsolatos kérdésekre.

Kapcsolódó témák

- [System](#)

Autós vevőegység
XAV-AX4000/XAV-AX4050

Karbantartás

A lítiumion-akkumulátor cseréje (CR2025) a távirányítóban (XAV-AX4000(E)/XAV-AX4000(E17)/XAV-AX4000(IN))

Ha az akkumulátor töltöttsége csökken, akkor a távirányító hatótávja is csökken.

VIGYÁZAT

Az akkumulátor nem megfelelő cseréje esetén fennáll a robbanás veszélye. Csak azonos vagy egyenértékű típusú akkumulátorra cserélje.

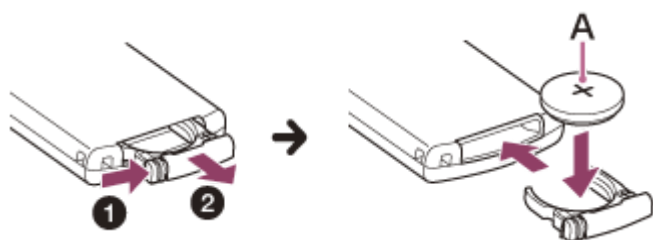

A: Lítiumion-akkumulátor (CR2025) a + oldallal felfelé

Megjegyzés

- A lítium akkumulátort úgy tárolja, hogy gyermekek ne férhessenek hozzá. Az akkumulátor lenyelése esetén azonnal forduljon orvoshoz.

Autós vevőegység
XAV-AX4000/XAV-AX4050

Termékjellemzők

Monitor szakasz

Kijelző típusa	Széles színes LCD-kijelző
Méretek	17,6 cm/ 6,95 in
Rendszer	TFT Active Matrix
Képpontok száma	1 152 000 képpont (800 × 3 (RGB) × 480)

Rádió szakasz

XAV-AX4000(UC):

FM

Hangolási tartomány	87,5 MHz — 107,9 MHz
Használati érzékenység	7 dBf
Jel-zaj arány	70 dB (mono)
Szétválasztás 1 kHz-en	45 dB

AM

Hangolási tartomány	530 kHz — 1 710 kHz
Érzékenység	32 μ V

XAV-AX4000(E)/XAV-AX4000(E17)/XAV-AX4000(IN):

FM

Hangolási tartomány	87,5 MHz — 108,0 MHz (50 kHz lépésköz) 87,5 MHz — 108,0 MHz (100 kHz lépésköz)
FM hangolási lépésköz	50 kHz/100 kHz kapcsolható
Használati érzékenység	7 dBf
Jel-zaj arány	70 dB (mono)
Szétválasztás 1 kHz-en	45 dB

AM

Hangolási tartomány	531 kHz — 1 602 kHz (9 kHz lépésköz) 530 kHz — 1 710 kHz (10 kHz lépésköz)
AM hangolási lépésköz	9 kHz/10 kHz kapcsolható
Érzékenység	32 μ V

XAV-AX4050(EUR):

DAB/DAB+

Hangolási tartomány	174,928 MHz — 239,200 MHz
Antenna terminál	Külső antenna csatlakozó

FM

Hangolási tartomány	87,5 MHz — 108,0 MHz (50 kHz lépésköz) 87,5 MHz — 108,0 MHz (100 kHz lépésköz)
FM hangolási lépésköz	50 kHz/100 kHz kapcsolható
Használati érzékenység	7 dBf
Jel-zaj arány	70 dB (mono)
Szétválasztás 1 kHz-en	45 dB

AM

Hangolási tartomány	531 kHz — 1 602 kHz
Érzékenység	32 μ V

USB lejátszó kiválasztás

Interfész	USB Type-C® (nagy sebességű)
Maximális áramerősség	USB-port: 3,0 A

BLUETOOTH szakasz

Kommunikációs rendszer	BLUETOOTH, 5.0 verziójú szabvány
Kimenet	BLUETOOTH, 1. szabványos teljesítményszint (max. vezetett + 7,5 dBm)
Maximális kommunikációs tartomány* ¹	Egyenes rálátás kb. 10 m
Frekvenciasáv	2,4 GHz-es sáv (2,4000 GHz — 2,4835 GHz)
Modulációs módszer	FHSS

Kompatibilis BLUETOOTH profilok*2	A2DP (Advanced Audio Distribution Profile) 1.3.1 AVRCP (Audio Video Remote Control Profile) 1.6.1 HFP (Handsfree Profile) 1.7.1 PBAP (Phone Book Access Profile) 1.2
Vonatkozó kodek	SBC, AAC, LDAC™

*1 A tényleges tartomány olyan tényezőktől függ, mint az eszközök közötti akadályok, a mikrohullámú sütő körüli mágneses mezők, a sztatikus elektromosság, a vétel érzékenysége, az antenna teljesítménye, az operációs rendszer, a szoftveres alkalmazás stb.

*2 BLUETOOTH A szabványos profilok megjelölik az eszközök közötti BLUETOOTH kommunikáció célját.

Wi-Fi szakasz

XAV-AX4000(UC):

Kompatibilis szabványok	IEEE802.11 a/n/ac
Rádiófrekvencia	5 GHz-es sáv (5,725 GHz — 5,850 GHz)
Kimeneti teljesítmény	Max. vezetett 16 dBm
Frekvenciatűrés	20 ppm

XAV-AX4000(E):

Kompatibilis szabványok	IEEE802.11 b/g/n
Rádiófrekvencia	2,4 GHz-es sáv (2,401 GHz — 2,473 GHz)
Kimeneti teljesítmény	Max. vezetett 18 dBm
Frekvenciatűrés	20 ppm

XAV-AX4000(E17)/XAV-AX4000(IN):

Kompatibilis szabványok	IEEE802.11 a/n/ac
Rádiófrekvencia	5 GHz-es sáv (5,725 GHz — 5,850 GHz)
Kimeneti teljesítmény	Max. vezetett 10 dBm
Frekvenciatűrés	20 ppm

XAV-AX4050(EUR):

Kompatibilis szabványok	IEEE802.11 a/n/ac
Rádiófrekvencia	5 GHz-es sáv (5,725 GHz — 5,850 GHz)
Kimeneti teljesítmény	Max. vezetett 10 dBm
Frekvenciatűrés	20 ppm

Erősítő alegység

Kimenetek	Hangszóró kimenetek
Hangszóró impedancia	4 Ω — 8 Ω
Maximális kimeneti teljesítmény	55 W × 4 (4 Ω)

Általános információk

Áramellátási követelmények	12 V DC autóakkumulátor (negatív testelés)
Névleges áramfelvétel	10 A
Méreték (maximum)	Kb. 178 mm × 100 mm × 132 mm (sz/ma/mé)
Szerelési méretek	Kb. 182 mm × 111 mm × 115 mm (sz/ma/mé)
Súly	Kb. 1,0 kg
A csomagolás tartalma	Fő egység (1) Beszerelési és csatlakoztatási alkatrészek (1 készlet) Távírányító (1): RM-X400 (XAV-AX4000(E)/XAV-AX4000(E17)/XAV-AX4000(IN))
Opcionális kiegészítők/berendezések	Távírányító: RM-X400 (XAV-AX4000(UC)) SiriusXM utólag beszerelhető jármű-rádióvevő*: SXV100, SXV200, SXV300 (XAV-AX4000(UC)) iDataLink Maestro RR modul, iDataLink Maestro RR2 modul (XAV-AX4000(UC))

* Egyes funkciók kompatibilisek a rádióvevő SXV200 vagy későbbi modelljeivel.

Részletes információkat márkakereskedőjétől kaphat.

A formaterv és a specifikációk előzetes bejelentés nélkül változhatnak.

Autós vevőegység
XAV-AX4000/XAV-AX4050

Szerzői jogok



A SiriusXM-Ready® lehetővé teszi, hogy reklámmentesen hallgathasson zenét, valamint az összes sport-, beszélgetős, szórakoztató és hírműsort egy helyen. (SiriusXM Connect Tuner és előfizetés szükséges. Külön vásárolhatók meg.) További információkért keresse fel a www.siriusxm.com webhelyet.

A SiriusXM és az összes vonatkozó jelzés és logó a Sirius XM Radio, Inc. védjegye. Minden jog fenntartva.

A Bluetooth® szó márka és logók a Bluetooth SIG, Inc. bejegyzett védjegyei és a Sony Group Corporation, valamint leányvállalatai licenc birtokában használják ezeket a márkákat. Az egyéb védjegyek és kereskedelmi nevek a vonatkozó tulajdonosok birtokában vannak.

A Windows Media a Microsoft Corporation bejegyzett védjegye vagy védjegye az Egyesült Államokban és/vagy más országokban.

Ezt a terméket a Microsoft Corporation bizonyos szellemi tulajdonjogai védik. A Microsoft vállalat, vagy egy hivatalos Microsoft leányvállalat licence nélkül az ilyen technológiák használata, vagy forgalmazása ezen terméken kívül tilos.

Az Apple, az iPhone és az Apple CarPlay az Apple Inc. az Amerikai Egyesült Államokban és más országokban bejegyzett védjegye.

Az IOS a Cisco bejegyzett védjegye, vagy védjegye az Egyesült Államokban és más országokban és licenc birtokában használható.

A(z) Google, a(z) Android, a(z) Google Play és a(z) Android Auto a Google LLC védjegye.

Ahhoz, hogy az Android Auto használható legyen az autója kijelzőjén, szüksége van egy Android 8 vagy újabb operációs rendszert futtató Androidtelefonra, aktív adatforgalmi csomagra, valamint az Android Auto alkalmazásra.

Ha az Android Auto alkalmazást vezeték nélkül szeretné használni az autó kijelzőjén, szüksége van egy aktív adatforgalmi csomaggal rendelkező, kompatibilis Android-okostelefonra. A kompatibilis okostelefonok listáját a g.co/androidauto/requirements webhelyen tekintheti meg.

A Wi-Fi CERTIFIED™ embléma a Wi-Fi Alliance® tanúsító védjegye.

Az LDAC és az LDAC embléma a Sony Corporation védjegye.

Az USB Type-C® és az USB-C® az USB Implementers Forum bejegyzett védjegye.

EZEN TERMÉK HASZNÁLATA AZ MPEG-4 VIZUÁLIS SZABADALOMCSOMAG LICENCÉNEK KERETÉBEN VÁSÁRLÓK ÁLTALI, A KÖVETKEZŐ SZEMÉLYES ÉS NEM KERESKEDELMI CÉLÚ HASZNÁLATRA ENGEDÉLYEZETT.

(i) VIDEÓ KÓDOLÁSA AZ MPEG-4 VIZUÁLIS SZABVÁNYNAK MEGFELELŐEN („MPEG-4-VIDEÓ”) ÉS/VAGY
(ii) MPEG-4-VIDEÓ DEKÓDOLÁSA, AMELYET SZEMÉLYES ÉS NEM KERESKEDELMI CÉLÚ TEVÉKENYSÉG RÉSZÉKÉNT KÓDOLT EGY VÉGFELHASZNÁLÓ ÉS/VAGY AMELYET EGY MPEG-4-VIDEÓK KÖZZÉTÉTELÉRE ENGEDÉLYEL RENDELKEZŐ VIDEÓSZOLGÁLTATÓTÓL SZEREZTEK BE.

A LICENC SEMMILYEN MÁS KIFEJEZETT VAGY BELEÉRTETT HASZNÁLATRA NEM TERJED KI. A REKLÁMCÉLÚ, BELSŐ ÉS KERESKEDELMI CÉLÚ HASZNÁLATRA VONATKOZÓ TÁJÉKOZTATÁS ÉS ENGEDÉLY AZ MPEG LA, L.L.C.-TŐL SZEREZHETŐ BE. [HTTP://WWW.MPEGLA.COM](http://WWW.MPEGLA.COM)

Minden egyéb védjegy a megfelelő tulajdonos védjegye.

5-035-406-61(6) Copyright 2022 Sony Corporation

Autós vevőegység
XAV-AX4000/XAV-AX4050

Hibakeresés

Mielőtt a szervizhez fordulna, végezze el a következőket.

- Olvassa el a vonatkozó útmutatásokat és a hibakeresési témaköröket ebben a Súgóútmutató szakaszban.
- Bizonyos problémák a szoftver frissítésével is megoldhatók. Ha feltelepíti a „Support by Sony” alkalmazás okostelefonjára, kényelmesen juthat szoftverfrissítési információkhoz.
- Látogasson el vevőtámogatási honlapunkra.

Ha a fentiek közül egyik sem hoz eredményt, akkor forduljon a legközelebbi Sony márkakereskedőhöz.

Kapcsolódó témák

- [Vevőszolgálati honlapok](#)
- [Információk a „Support by Sony” alkalmazásról](#)

Autós vevőegység
XAV-AX4000/XAV-AX4050

Nem hallható csipogás.

- A rendszerhangok ki vannak kapcsolva a beállításokban.

Autós vevőegység
XAV-AX4000/XAV-AX4050

A biztosíték kiégett. / A gyújtás kapcsolásakor zaj hallható az egységből.

- A tápvezetékek nincsenek megfelelően összekötve az autó kiegészítő tápcsatlakozásával.

Autós vevőegység
XAV-AX4000/XAV-AX4050

A kijelző eltűnik a képernyőről. / A kijelző nem jelenik meg a képernyőn.

- A „monitor ki” funkció aktiválva van.
 - Érintse meg a kijelző bármely pontját a bekapcsolásához.
 - Nyomja meg a távirányítón a DISP OFF gombot. (XAV-AX4000(E)/XAV-AX4000(E17)/XAV-AX4000(IN))
 - A készenléti funkció be van kapcsolva.
 - Nyomja meg a HOME elemet.
-
-

Kapcsolódó témák

- [Fő egység és távirányító](#)
- [A képernyők felépítése](#)

Autós vevőegység
XAV-AX4000/XAV-AX4050

A menüelemeket nem lehet kiválasztani.

- A nem elérhető menüelemek szürkén jelennek meg.

Autós vevőegység
XAV-AX4000/XAV-AX4050

Az egység nem működik.

- Az egység újraindításához tartsa lenyomva legalább 10 másodpercig a HOME gombot.

Autós vevőegység
XAV-AX4000/XAV-AX4050

Az érintőképernyő nem reagál megfelelően az érintésre.

- Egyszerre csak az érintőképernyő egy részét érintse meg. Ha egyszerre kettő vagy több részt is megérint, előfordulhat, hogy az érintőképernyő nem reagál megfelelően.
- Érintse meg határozottan a nyomásérzékeny képernyőt.
- Az érintőképernyő vizes ujjal történő megérintésre, vagy ha vízcseppek vannak az érintőképernyőn, nem reagál.
 - Törölje meg ujjait, vagy törölje le a vízcseppeket az érintőképernyőről.

Autós vevőegység
XAV-AX4000/XAV-AX4050

A kijelző nem ismeri fel a többérintéses parancsokat.

- Az egység nem támogatja a többérintéses bevitelt.

Autós vevőegység
XAV-AX4000/XAV-AX4050

A [Device Connection] területen az eszköz neve mögött megjelenik egy utótag, például „-2”, „-3” stb.

-
- A csatlakoztatott eszköz neve már szerepel a listán. Változtassa meg a csatlakoztatott eszköz nevét.

Autós vevőegység

XAV-AX4000/XAV-AX4050

A rádiójel vétele gyenge. / Statikus zaj észlelhető.

- Csatlakoztassa stabilan az antennát.
- Előfordulhat, hogy csatlakoznia kell a REM OUT kimenethez.

Autós vevőegység
XAV-AX4000/XAV-AX4050

Nem lehet befogni az állomásokat. (XAV-AX4000(E)/XAV-AX4000(E17)/XAV-AX4000(IN)/XAV-AX4050(EUR))

- Törölték a hangolási lépésköz beállítását.
 - Állítsa be ismét a hangolási lépésközt.
-

Kapcsolódó témák

- [Application](#)

Autós vevőegység
XAV-AX4000/XAV-AX4050

Nem lehet állomásokat befogni.

- Ha a DAB-jelet nem lehet fogni, a részletekért lásd: [No Station].
-

Kapcsolódó témák

- [DAB-rádió \(XAV-AX4050\(EUR\)\)](#)

Autós vevőegység
XAV-AX4000/XAV-AX4050

Nincsenek FM RDS közlekedési hírek.

- Tiltsa le a DAB közleményeket.
 - Ha a DAB-közlemények engedélyezve vannak, akkor az FM RDS közlekedési hírek nem érhetők el.
-

Kapcsolódó témák

- [Az DAB-funkciók használata](#)

Autós vevőegység
XAV-AX4000/XAV-AX4050

Nincs kép vagy képzaj tapasztalható.

- Az egység nem megfelelően lett beszerelve.
 - Az egységet 30°-osnál kisebb szögben, a jármű egy szilárd pontján kell rögzíteni.
- A kézifék vezetéke (halványzöld) nincs csatlakoztatva a kézifék-kapcsoló vezetékéhez, vagy a kézifék nincs bekapcsolva.
 - Ellenőrizze, hogy a kézifék vezetéke megfelelően van-e csatlakoztatva a kézifék-kapcsoló vezetékéhez, majd kapcsolja be a kéziféket.

Autós vevőegység
XAV-AX4000/XAV-AX4050

Nincs hang vagy szakadozik a hang vagy recseg a hang.

- Nem jött létre megfelelő kapcsolat az egység és a csatlakoztatott eszköz között.
 - Ellenőrizze az egység és a csatlakoztatott eszköz közötti kapcsolatot, és válassza ki az eszközön az egységnek megfelelő jelforrást. Ha a probléma továbbra is fennáll, válassza le az eszközt, és csatlakoztassa újra az egységhez.
- Az egység nem megfelelően lett beszerelve.
 - Az egységet 30°-osnál kisebb szögben, a jármű egy szilárd pontján kell rögzíteni.
- Az egység szüneteltetett/visszatekerés/előretekerés módban van.
- A kimenetek beállításai nem megfelelőek.
- A hangerő túl alacsony vagy túl magas.
- A némítás funkció be van kapcsolva.
- A formátum nem támogatott.
 - Ellenőrizze, hogy az egység támogatja-e a formátumot.
- Előfordulhat, hogy rádiófrekvenciás interferencia lépett fel a közelben.
 - Menjen olyan helyre, ahol jó a jelerősség, és csatlakozzon ismét.

Autós vevőegység
XAV-AX4000/XAV-AX4050

A hang zajos.

- Tartsa távol egymástól a vezetékeket és a kábeleket.

Autós vevőegység
XAV-AX4000/XAV-AX4050

Az elemeket nem lehet lejátszani.

- Csatlakoztassa újra az USB-eszközt.
- Győződjön meg arról, hogy az USB-eszköz és a fájl támogatott.
- A nem FAT16, FAT32 vagy exFAT fájlrendszerrel formázott USB-eszközök nem támogatottak.*

* Ez az eszköz támogatja a FAT16, a FAT32 és exFAT fájlrendszert, de előfordulhat, hogy nem minden USB-eszköz támogatja ezen formátumok mindegyikét. Részletes információkat az adott USB-eszköz használati útmutatójában vagy az eszköz gyártójánál talál.

Autós vevőegység
XAV-AX4000/XAV-AX4050

Az USB-eszköz lejátszása hosszabb ideig tart.

- Az USB-eszköz nagy méretű, nagy mennyiségű vagy bonyolult könyvtárszerkezetbe rendezett fájlokat tartalmaz.

Autós vevőegység
XAV-AX4000/XAV-AX4050

Az USB porthoz csatlakoztatott okostelefonon lévő tartalom nem játszható le.

- Az USB kapcsolat csak Android telefonoknál és USB készülékeknél áll rendelkezésre MSC módban. Ha Android telefontól eltérő más okostelefont használ, hajtsa végre a BLUETOOTH csatlakoztatást.

Kapcsolódó témák

- [Párosítás egy Bluetooth® eszközzel és csatlakoztatás ahhoz](#)
- [Csatlakoztatás egy párosított BLUETOOTH eszközhöz](#)

Autós vevőegység
XAV-AX4000/XAV-AX4050

A másik BLUETOOTH-eszköz nem képes észlelni ezt az egységet.

- A [Bluetooth Signal] menüpontban válassza ki az [On] értéket.
- Az okostelefonjától vagy mobiltelefonjától függően előfordulhat, hogy törölnie kell az egységet a csatlakoztatott okostelefon vagy mobiltelefon előzményei közül, majd ismét párosítania kell.

Kapcsolódó témák

- [Párosítás egy Bluetooth® eszközzel és csatlakoztatás ahhoz](#)
- [Csatlakoztatás egy párosított BLUETOOTH eszközhöz](#)
- [Device Connection](#)

Autós vevőegység
XAV-AX4000/XAV-AX4050

Csatlakozás nem lehetséges.

- Ellenőrizze a másik eszköz útmutatójában a párosítási és csatlakoztatási eljárásokat, és végezze el ismét a műveletet.

Autós vevőegység
XAV-AX4000/XAV-AX4050

Az észlelt eszköz neve nem jelenik meg.

- A másik eszköz állapotától függően elképzelhető, hogy a név lekérése nem lehetséges.

Autós vevőegység
XAV-AX4000/XAV-AX4050

Nincs csengőhang.

- Hívás fogadásakor növelje a hangerőt.
- A csengőhang hangerejének beállításához nyomja meg a HOME gombot, érintse meg a [Settings] elemet, majd válassza a [Ring Tone] menüpont [Volume Settings] területének [System] elemét.
- A hangszórók nincsenek csatlakoztatva az egységhez.
 - Csatlakoztassa a hangszórókat az egységhez. Ha ki szeretné választani a csengőhangot lejátszó hangszórókat, nyomja meg a HOME gombot, majd érintse meg a [Settings] elemet, és válassza ki a [Optional Audio Output Channel] beállítást a [System] területen.

Autós vevőegység
XAV-AX4000/XAV-AX4050

A beszélőnél beállított hangerő túl alacsony.

- Növelje meg a hangerőt a hívások idejére.
- A beszélő hangerejének beállításához nyomja meg a HOME gombot, érintse meg a [Settings] elemet, majd válassza a [Phone Call] menüpont [Volume Settings] területének [System] elemét.

Autós vevőegység
XAV-AX4000/XAV-AX4050

A vonal végén lévő fél szerint a hangerő túl alacsony vagy túl magas.

- Módosítsa a [MIC Gain] szintjét.
-
-

Kapcsolódó témák

- [Hívás közben elérhető műveletek](#)

Autós vevőegység
XAV-AX4000/XAV-AX4050

Telefonhívások során visszhang vagy zaj jelentkezik.

- Csökkentse a hangerőt.
 - Ha a telefonhívástól független környezeti zaj zavarja a hívást, próbálja meg csökkenteni a zajt.
 - Zárja be például az ablakot, ha a közlekedés zaja túl hangos.
 - Ha a klímaberendezés túl hangos, csökkentse a teljesítményét.
-

Kapcsolódó témák

- [Hívás közben elérhető műveletek](#)

Autós vevőegység

XAV-AX4000/XAV-AX4050

A telefon hangminősége gyenge.

- A telefon hangminősége a mobiltelefon vételi körülményeitől függ.
 - Gyenge vétel esetén autójával álljon olyan helyre, ahol erősebb a mobiltelefon jel.

Autós vevőegység
XAV-AX4000/XAV-AX4050

A csatlakoztatott BLUETOOTH-eszköz vagy az alkalmazás hangereje túl alacsony vagy túl magas.

- A hangerő a csatlakoztatott BLUETOOTH-eszköztől vagy az alkalmazástól függően eltér.
 - Csökkentse az egység és a BLUETOOTH-eszköz vagy az alkalmazás hangereje közötti különbséget.

Autós vevőegység
XAV-AX4000/XAV-AX4050

Szakadozó hang a hangátvitel során, vagy megszakad a BLUETOOTH-kapcsolat.

- Csökkentse az egység és a BLUETOOTH-eszköz közötti távolságot.
- Ha a BLUETOOTH-eszközt egy olyan tokban tárolja, amely zavarja a jelet, akkor a használat idejére vegye ki az eszközt a tokból.
- Más, rádióhullámokat kibocsátó BLUETOOTH- vagy egyéb eszközöket (például amatőr rádiókat) használják a közelben.
 - Kapcsolja ki a többi eszközt.
 - Növelje az egység és a többi eszköz közötti távolságot.
- A lejátszás néhány pillanatra megszakad, amikor az egység csatlakozik a mobiltelefonhoz. Ez nem működési hiba.

Autós vevőegység
XAV-AX4000/XAV-AX4050

A csatlakoztatott BLUETOOTH-eszközt nem lehet vezérelni a hangátvitel, azaz streamelés használata közben.

-
- Ellenőrizze, hogy a csatlakoztatott BLUETOOTH-eszköz támogatja-e az AVRCP szabványt.

Autós vevőegység
XAV-AX4000/XAV-AX4050

Egyes funkciók nem működnek.

- Ellenőrizze, hogy a csatlakoztatott eszköz támogatja-e a kérdéses funkciót.
 - Látogasson el a támogatási webhelyre, és ellenőrizze a kompatibilitási listát.
-

Kapcsolódó témák

- [Vevőszolgálati honlapok](#)

Autós vevőegység
XAV-AX4000/XAV-AX4050

Nem szándékos hívásfogadás történt.

- A csatlakoztatott telefon automatikus hívásindításra van beállítva.
 - Az egység [Auto Answer] beállítása [On] értékre van állítva.
-

Kapcsolódó témák

- [Hívás közben elérhető műveletek](#)

Autós vevőegység
XAV-AX4000/XAV-AX4050

Időtúllépés miatt a párosítás sikertelen volt.

- A csatlakoztatott eszköztől függően a párosítás időkorlátja rövid lehet. Próbálja meg ezen időn belül elvégezni a párosítást.

Autós vevőegység
XAV-AX4000/XAV-AX4050

Párosítás sikertelen.

- Az egység inicializálása után az egység egy korábban már párosított BLUETOOTH készülékkel nem párosítható, ha az egység párosítási információja rajta van a BLUETOOTH eszközön. Ebben az esetben törölje le az egység párosítási információit a BLUETOOTH eszközről és végezze el ismét a párosítást.

Autós vevőegység
XAV-AX4000/XAV-AX4050

A BLUETOOTH funkció nem működik.

- Kapcsolja le a gyújtást. Rövid várakozást követően állítsa a gyújtást ACC állásba.

Autós vevőegység

XAV-AX4000/XAV-AX4050

Kihangosított hívás során nem jön hang az autó hangszóróiból.

-
- Ha nem jön hang a mobiltelefonból, akkor állítsa be a mobiltelefont úgy, hogy az autó hangszóróit használja.
 - Ellenőrizze az autó hangszóróinak hangerőszintjét.

Autós vevőegység
XAV-AX4000/XAV-AX4050

A szülői felügyelet be van állítva, mégis elérhető egy felnőtteknek szánt csatorna.

- Ha egy felnőtteknek szánt csatornára vált, az egység hozzáférési kódot kér. A kód megadása után a szülői felügyelet az összes csatornán megszűnik, amíg ki nem kapcsolja az egységet, vagy újra be nem kapcsolja a szülői felügyeletet.
Ehhez válassza ki az SXM beállítás (●●●) [Parental Control] pontjában a [Locked] értéket.

Kapcsolódó témák

- [Az SXM-funkciók használata](#)

Autós vevőegység
XAV-AX4000/XAV-AX4050

Az Apple CarPlay ikon nem jelenik meg a HOME képernyőn.

- Az Ön iPhone-ja nem kompatibilis az Apple CarPlay alkalmazással.
 - Tájékozódjon az iPhone készülékéhez mellékelte kézikönyvből, vagy látogasson el az Apple CarPlay honlapra.
- Válassza le az iPhone készüléket, majd csatlakoztassa ismét.
- Ellenőrizze, hogy az iPhone Wi-Fi-beállítása [BE] van-e kapcsolva.
- Ellenőrizze, hogy a GPS-antenna (mellékelve) csatlakoztatva van-e.
- Ellenőrizze, hogy az iPhone csatlakoztatva van-e a [Device Connection] menüpont [Settings] területén.
- Előfordulhat, hogy az Apple CarPlay nem érhető el az Ön országában vagy régiójában.
- Ellenőrizze az iPhone Apple CarPlay-beállítását.

Autós vevőegység

XAV-AX4000/XAV-AX4050

A helyzetmeghatározás nem pontos az Apple CarPlay-térképek használatakor.

- Ellenőrizze a GPS-antenna (mellékelve) helyét. Bizonyos típusú szélvédők akadályozzák a GPS-műholdak rádióhullámainak terjedését. Ebben az esetben szerelje a GPS-antennát (mellékelve) az ablak közelébe.
- Ne fesse le a GPS-antennát (mellékelve). Ez hatással lehet a pontosságra.
- Előfordulhat, hogy a belső érzékelő korrekciós állapota nem megfelelő.
 - Javíthatja a belső érzékelő teljesítményét, ha az autót olyan helyre viszi, ahol semmi sem akadályozza a GPS-műhold jelének vételét, vagy ha több alkalommal balra és jobbra fordul.

Az Android Auto ikon nem jelenik meg a HOME képernyőn.

- Ellenőrizze az Android-telefont, és végezze el a kezdeti beállítási folyamatot az Android-telefonon.
- Nincsen telepítve az Android Auto alkalmazás az Android-telefonon.
 - Töltse le és telepítse az Android Auto alkalmazást az Android-telefonra, vagy frissítsen az alkalmazás legújabb verziójára.
 - Az Android Auto alkalmazás Android 10 vagy újabb telefonok esetén integrálva van. Nem szükséges letöltenie. Ha szüksége van az alkalmazásra, megtalálja a telefonon (Beállítások/Alkalmazások). Az Android Auto nem elérhető az Android (Go edition) verziójú készülékeken.
- Android-telefonja nem kompatibilis az Android Auto alkalmazással.
 - Android-telefonjának támogatnia kell az Android Auto szolgáltatást. Tájékozódjon az Android telefonjához mellékelt kézikönyvből, vagy látogasson el az Android Auto honlapra.
- Válassza le az Android-telefont, majd csatlakoztassa ismét.
- Ellenőrizze, hogy az Android-telefon csatlakoztatva van-e a [Device Connection] menüpont [Settings] területén.
- Előfordulhat, hogy az Android Auto nem érhető el az Ön országában vagy régiójában.

Autós vevőegység

XAV-AX4000/XAV-AX4050

A helyzetmeghatározás nem pontos az Android Auto-térképek használatakor.

- Ellenőrizze a GPS-antenna (mellékelve) helyét. Bizonyos típusú szélvédők akadályozzák a GPS-műholdak rádióhullámainak terjedését. Ebben az esetben szerelje a GPS-antennát (mellékelve) az ablak közelébe.
- Ne fesse le a GPS-antennát (mellékelve). Ez hatással lehet a pontosságra.
- Előfordulhat, hogy a belső érzékelő korrekciós állapota nem megfelelő.
 - Javíthatja a belső érzékelő teljesítményét, ha az autót olyan helyre viszi, ahol semmi sem akadályozza a GPS-műhold jelének vételét, vagy ha több alkalommal balra és jobbra fordul.

Autós vevőegység
XAV-AX4000/XAV-AX4050

iDataLink Maestro

Ha kérdései vannak az iDataLink Maestro funkcióival, beállításával és csatlakoztatásával kapcsolatban, látogasson el a következő webhelyre:

<https://www.idatalinkmaestro.com/>

vagy vegye igénybe a következő kapcsolati lehetőségeket:

Automotive Data Solutions Inc.

E-mail: maestrosupport@adsdata.ca

Telefon: 1-866-427-2999

Autós vevőegység
XAV-AX4000/XAV-AX4050

Általános információk

Cannot play selected content

- A kijelölt tartalom nem játszható le, vagy az egység továbbugrik a következőre.
 - A tartalom fájlformátuma nem támogatott. Tekintse át a támogatott formátumok listáját.

The device is not responding

- Az egység nem ismeri fel a csatlakoztatott USB-eszközt.
 - Csatlakoztassa újra az USB-eszközt.
 - Ellenőrizze, hogy az egység támogatja-e az USB-eszközt.

No playable content

- Az USB-eszközön nem található lejátszható adat.
 - Töltse be a támogatott adatokat/fájlokat az USB-eszközön.

Overcurrent caution on USB

- Az USB-eszköz túl van terhelve.
 - Húzza ki az USB-eszközt.
 - Az USB eszköz meghibásodott, vagy nem támogatott eszközt csatlakoztattak.

Connected USB device not supported

- Az USB eszköze kompatibilitásának ellenőrzéséhez látogasson el a terméktámogatási honlapra.

USB hub not supported

- Az egység nem támogatja az USB-elosztókat.

Kapcsolódó témák

- [Vevőszolgálati honlapok](#)

Autós vevőegység
XAV-AX4000/XAV-AX4050

SiriusXM utólag beszerelhető jármű rádióvevő (XAV-AX4000(UC))

Channel Locked. Please Enter the Lock Code.

- Az Ön által kért csatornát a rádió Parental Control funkciója zárolta. A Parental Control funkciót és a zárolt csatornákhöz való hozzáférést „[A szülői felügyelet beállítása](#)” című rész mutatja be.

Channel Not Available

- Az Ön által kért csatorna nem érvényes SiriusXM csatorna, vagy az Ön által hallgatott csatorna már nem elérhető.
- Akkor is láthatja ezt a rövid üzenetet, amikor először csatlakoztat egy új SiriusXM utólag beszerelhető jármű rádióvevőt.
Az Egyesült Államokban a www.siriusxm.com oldalon, Kanadában a www.siriusxm.ca oldalon találhatja meg a SiriusXM-csatornakiosztási információkat.

Channel Not Subscribed. Call SiriusXM to Subscribe.

- Az Ön által kért csatorna nincs benne SiriusXM előfizetési csomagjában, vagy az Ön által hallgatott csatorna már nincs benne SiriusXM előfizetési csomagjában.
Ha kérdése van az előfizetési csomagjával kapcsolatban, vagy elő kíván fizetni erre a csatornára, kérjük, forduljon a SiriusXM vállalathoz.
Az Egyesült Államokban aktiválhatja online is, vagy a SiriusXM hallgatói ügyfélszolgálat felhívásával:
 - Látogasson el a www.siriusxm.com/activatenow oldalra
 - Hívja a SiriusXM hallgatói ügyfélszolgálatot az 1-866-635-2349 számon

Kanadai előfizetés esetén kérjük forduljon a következő elérhetőséghez:

- Látogasson el a www.siriusxm.ca/activate oldalra
- Hívja az SiriusXM ügyfélszolgálatot az 1-888-539-7474 számon

Check Antenna

- A rádió hibát észlelt a SiriusXM antenna működésében.
- Az antenna kábele leválhatott, vagy megsérülhetett.
 - Ellenőrizze, hogy az antenna kábele csatlakozik-e a SiriusXM utólag beszerelhető jármű rádióvevőhöz.
 - Ellenőrizze az antenna kábelének károsodását és töréseit.
 - Ha a kábel károsodott, cserélje ki az antennát. A SiriusXM-termékeket helyi autórádió-kereskedőjénél vagy a <https://shop.siriusxm.com/all-parts/> online boltban vásárolhatja meg.

Check SXM Tuner

- A rádió nehezen kommunikál a SiriusXM utólag beszerelhető jármű rádióvevővel.
- A vevő leválhatott, vagy meghibásodhatott.
 - Ellenőrizze, hogy a SiriusXM utólag beszerelhető jármű rádióvevő kábele stabilan csatlakozik-e a rádióhoz.

Incorrect Pass Code entered

- Sikertelen kódbevitel.
 - Győződjön meg arról, hogy helyesen adta meg a számkódot.
 - Ha elfelejti jelszavát, végezzen [SXM Reset] műveletet a [Application] menüben.
Vegye figyelembe, hogy az [SXM Reset] végrehajtása inicializálja a SiriusXM összes beállítását és a SiriusXM utólag beszerelhető jármű-rádióvevőn tárolt összes tartalmat.

No signal

- A SiriusXM utólag beszerelhető jármű rádióvevő nehezen képes fogni a SiriusXM műholdjelet.

- Biztosítsa, hogy a jármű kültéren legyen és rálátással rendelkezzen az égboltra.
- Biztosítsa, hogy a SiriusXM mágneses antenna szerelvény fém felületre legyen felszerelve a jármű külső részén.
- Helyezze távolabb a SiriusXM antenna egységet az akadályoktól.
- Ellenőrizze az antenna kábelének károsodását és töréseit.
- Az antenna telepítésével kapcsolatosan további információkat a SiriusXM utólag beszerezhető jármű rádióvevő telepítési kézikönyvében találhat.
- Ha a kábel károsodott, cserélje ki az antennát. A SiriusXM-termékeket helyi autórádió-kereskedőjénél vagy a <https://shop.siriusxm.com/all-parts/> online boltban vásárolhatja meg.

Subscription Updated. Press Enter to Continue.

- A rádió módosulást észlelt az Ön SiriusXM előfizetési állapotában.
 - Az üzenet törléséhez nyomja meg az Enter gombot.
Ha kérdése van az előfizetésével kapcsolatban, kérjük, forduljon a SiriusXM vállalathoz.
Az Egyesült Államokban aktiválhatja online is, vagy a SiriusXM hallgatói ügyfélszolgálat felhívásával:
Látogasson el a www.siriusxm.com/activatenow oldalra
Hívja a SiriusXM hallgatói ügyfélszolgálatot az 1-866-635-2349 számon
Kanadai előfizetés esetén kérjük forduljon a következő elérhetőséghez:
Látogasson el a www.siriusxm.ca/activate oldalra
Hívja az SiriusXM ügyfélszolgálatot az 1-888-539-7474 számon

Kapcsolódó témák

- [A szülői felügyelet beállítása](#)
- [Application](#)

Autós vevőegység
XAV-AX4000/XAV-AX4050

DAB-rádió (XAV-AX4050(EUR))

No Station

- A DAB-jelet nem lehet fogni.
 - Az állomáslista frissítése.
 - Ellenőrizze a DAB-antenna (nincs mellékelve) csatlakozását.
 - Gondoskodjon róla, hogy az [Antenna Power] beállítása [On] legyen.

Receiving

- Az egység egy DAB-állomás vételére vár.
-

Kapcsolódó témák

- [A DAB/DAB+ rádió hallgatása](#)
- [Az DAB-funkciók használata](#)

Autós vevőegység
XAV-AX4000/XAV-AX4050

Vevőszolgálati honlapok

Rendszeréhez támogatási információkat a következő vevőszolgálati honlapokon találhat.

Az Amerikai Egyesült Államokban/Kanadában/Latin-Amerikában élő vevők számára:

<https://www.sony.com/am/support>

Európa országaiban élő vevők számára:

<https://www.sony.eu/support>

Más országokban/régiókban élő vevők számára:

<https://www.sony-asia.com/support>

Az Amerikai Egyesült Államokban élő vevők számára

A kérdései/problémái vannak ezzel a termékkel kapcsolatban, próbálja meg a következőt:

1. Olvassa el a hibaelhárítás részt ebben a Súgóútmutató szakaszban.
2. Vegye fel a kapcsolatot a következővel (csak Amerikai Egyesült Államok);
Hívja a következő számot: 1-800-222-7669
URL <https://www.SONY.com>

Európa országaiban élő vevők számára

Regisztrálja most termékét online itt:

<https://www.sony.eu/mysony>

Autós vevőegység
XAV-AX4000/XAV-AX4050

Információk a „Support by Sony” alkalmazásról

Ha feltelepíti a „Support by Sony” alkalmazás okostelefonjára, kényelmesen juthat szoftverfrissítési információkhoz.

„Support by Sony” alkalmazás - Információkat találhat és értesítéseket kaphat a termékével kapcsolatban:



- ✓ Hírek és értesítések
- ✓ Szoftverfrissítések
- ✓ Oktatóanyagok
- ✓ Típpel és trükkök

<https://sony.net/SBS>

Látogasson el a „Support by Sony” oldalra a sony.net/SBS honlapon, és jelölje be az egység „XAV-AX4000” vagy „XAV-AX4050”, modell nevét a honlapon.