

Ontvanger voor in de auto
XAV-AX4000/XAV-AX4050



Gebruik deze handleiding als u problemen ervaart of vragen hebt.

Opmerking: het toestel dat verkocht wordt in sommige landen/regio's kan afwijken van de bovenstaande afbeelding.

Aan de slag

Onderdelen en bedieningselementen

[Hoofdtoestel en afstandsbediening](#)

[Schermweergaven](#)

[De initiële instellingen uitvoeren](#)

Apple CarPlay / Android Auto gebruiken

[Apple CarPlay draadloos gebruiken](#)

[Android Auto™ draadloos gebruiken](#)

[Android Auto gebruiken via een USB-kabel](#)

Een BLUETOOTH-apparaat voorbereiden

[Koppelen en verbinden met een Bluetooth®-apparaat](#)

[Verbinding maken met een gekoppeld BLUETOOTH-apparaat](#)

[Een achteruitrijcamera gebruiken](#)

Smartphone verbinden

[Apple CarPlay](#)

[Android Auto](#)

Radio

Luisteren naar de radio

[Luisteren naar de radio](#)

[Afstemmen](#)

[Radio-optiefuncties gebruiken](#)

Luisteren naar de SiriusXM-radio (XAV-AX4000(UC))

[Luisteren naar de SiriusXM-radio](#)

[Afstemmen op zenders voor SiriusXM](#)

[Afstemmen op een zender door het overeenkomstige zendernummer in te voeren](#)

[Afstemmen op een zender met behulp van TuneScan™](#)

[Afstemmen op een zender in de zenderlijst of categorielijst](#)

[Ouderlijk toezicht instellen](#)

[SXM-optiefuncties gebruiken](#)

Luisteren naar de DAB/DAB+-radio (XAV-AX4050(EUR))

[Luisteren naar de DAB/DAB+-radio](#)

[DAB-optiefuncties gebruiken](#)

Afspelen

Afspelen vanaf een USB-apparaat

[Afspelen vanaf een USB-apparaat](#)

[Herhaaldelijk en willekeurig afspelen](#)

[Een bestand zoeken op het lijtscherm](#)

[Overige instellingen tijdens het afspelen](#)

Afspelen vanaf een BLUETOOTH-apparaat

[Afspelen vanaf een BLUETOOTH-apparaat](#)

[Herhaaldelijk en willekeurig afspelen](#)

Handsfree bellen

[Een mobiele telefoon voorbereiden](#)

[Een oproep beantwoorden](#)

[Iemand opbellen](#)

[Beschikbare bedieningen tijdens een gesprek](#)

iDataLink Maestro (XAV-AX4000(UC))

[iDataLink Maestro klaarmaken](#)

[iDataLink Maestro gebruiken](#)

Instellingen

[Instellingen configureren](#)

[Apparaatverbinding](#)

[Geluid](#)

[Aanpassen](#)

[Applicatie](#)

[Systeem](#)

Aanvullende informatie

[De demonstratiestand annuleren](#)

[Apps sorteren in het Apps-gedeelte \(favorieten\)](#)

[De software updaten](#)

[Voorzorgsmaatregelen](#)

[Ondersteunde formaten voor afspelen via USB](#)

[Over iPhone](#)

[Opmerking over licenties](#)

[Onderhoud](#)

[Technische gegevens](#)

[Auteursrechten](#)

Problemen oplossen

Problemen oplossen

Algemeen

- [Er zijn geen pieptonen hoorbaar.](#)
 - [De zekering is doorgebrand. / Het toestel maakt geluid wanneer de positie van het contact wordt gewijzigd.](#)
 - [Het beeld verdwijnt van de scherm. / Het beeld verschijnt niet op het scherm.](#)
 - [Er kunnen geen menu-items worden geselecteerd.](#)
 - [Het toestel kan niet worden bediend.](#)
-

Aanraakscherm

- [Het aanraakscherm reageert niet correct op uw aanraking.](#)
 - [Multitouch wordt niet herkend.](#)
-

Apparaat verbinden

- [Een achtervoegsel zoals "-2", "-3" enz. verschijnt na de naam van het apparaat bij \[Apparaatverbinding\].](#)
-

Radio

- [De radio-ontvangst is slecht. / Er is statische ruis hoorbaar.](#)
 - [Er kunnen geen zenders ontvangen worden. \(XAV-AX4000\(E\)/XAV-AX4000\(E17\)/XAV-AX4000\(IN\)/XAV-AX4050\(EUR\)\)](#)
-

DAB/DAB+-radio (XAV-AX4050(EUR))

- [Er kunnen geen zenders ontvangen worden.](#)
 - [Er is geen FM-RDS-verkeersinformatie.](#)
-

Beeld

- [Er wordt geen beeld of een onduidelijk beeld weergegeven.](#)
-

Geluid

- [Er is geen geluid, het geluid hapert of het geluid kraakt.](#)
 - [Het geluid bevat ruis.](#)
-

Afspelen via USB

- [Items kunnen niet worden afgespeeld.](#)
 - [Het duurt langer voordat het USB-apparaat wordt afgespeeld.](#)
 - [Gegevens op de smartphone die aangesloten is op de USB-poort kunnen niet afgespeeld worden.](#)
-

BLUETOOTH

- [Het andere BLUETOOTH-apparaat kan dit toestel niet detecteren.](#)
-

- [Er is geen verbinding mogelijk.](#)
- [De naam van het gedetecteerde apparaat wordt niet weergegeven.](#)
- [Er is geen beltoon hoorbaar.](#)
- [Het volume van de stem van de spreker is laag.](#)
- [De persoon waarmee u belt, zegt dat het volume te laag of te hoog is.](#)
- [Er klinkt een echo of ruis in de telefoongesprekken.](#)
- [De kwaliteit van het geluid van de telefoon is slecht.](#)
- [Het volume van het verbonden BLUETOOTH-apparaat of van de apps is laag of hoog.](#)
- [Het geluid hapert tijdens het streamen van audio of de BLUETOOTH-verbinding werkt niet.](#)
- [Het is niet mogelijk om het verbonden BLUETOOTH-apparaat te bedienen tijdens het streamen van audio.](#)
- [Sommige functies werken niet.](#)
- [Er wordt onbedoeld een oproep beantwoord.](#)
- [Het koppelen is mislukt door een time-out.](#)
- [Het lukt niet om te koppelen.](#)
- [De BLUETOOTH-functie kan niet worden gebruikt.](#)
- [Er wordt tijdens een handsfree oproep geen geluid uitgevoerd via de luidsprekers van de auto.](#)

SiriusXM Connect Vehicle Tuner (XAV-AX4000(UC))

- [Hoewel ouderlijk toezicht ingeschakeld is, is een zender met volwassen inhoud toch niet geblokkeerd.](#)

Apple CarPlay

- [Het Apple CarPlay-pictogram verschijnt niet op het HOME-scherm.](#)
- [De positienauwkeurigheid is niet goed wanneer u kaarten gebruikt in Apple CarPlay.](#)

Android Auto

- [Het Android Auto-pictogram verschijnt niet op het HOME-scherm.](#)
- [De positienauwkeurigheid is niet goed wanneer u kaarten gebruikt in Android Auto.](#)

iDataLink Maestro (XAV-AX4000(UC))

- [iDataLink Maestro](#)

Berichten

- [Algemeen](#)
- [SiriusXM Connect Vehicle Tuner \(XAV-AX4000\(UC\)\)](#)

[DAB-radio \(XAV-AX4050\(EUR\)\)](#)

Ondersteuningswebsites

[Website voor klantenondersteuning](#)

[De app "Support by Sony"](#)

5-035-405-51(6) Copyright 2022 Sony Corporation

Ontvanger voor in de auto
XAV-AX4000/XAV-AX4050

Hoofdtoestel en afstandsbediening

Hoofdtoestel

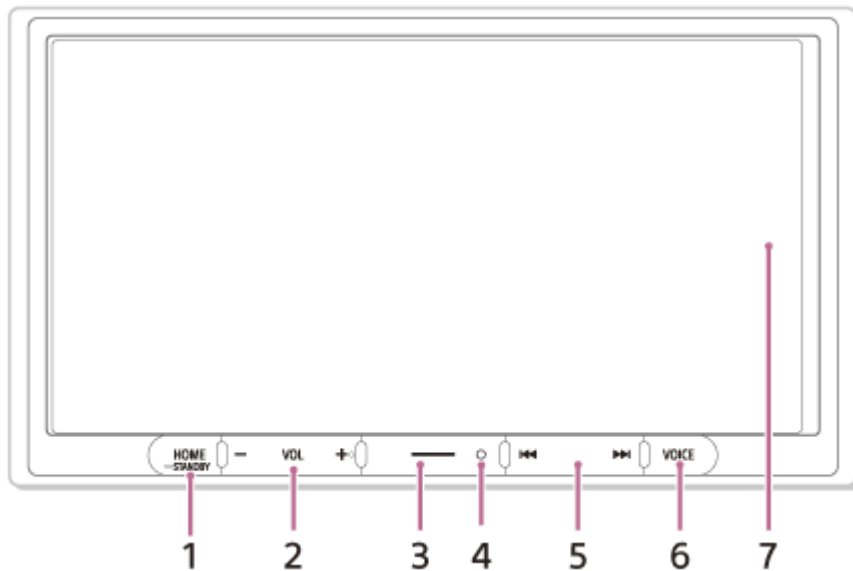

De knop VOL (volume) + is voorzien van een voelstip.

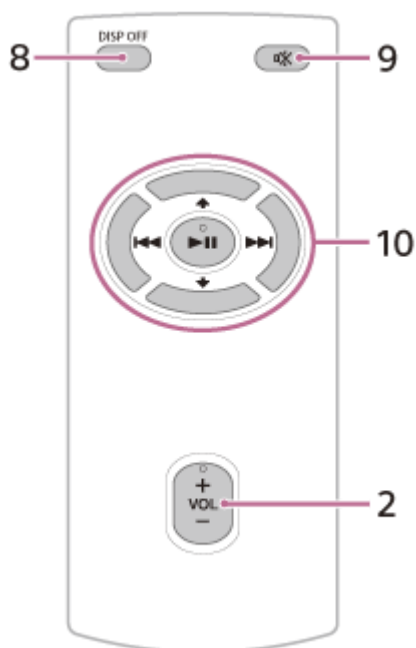

RM-X400-afstandsbediening (XAV-AX4000(E)/XAV-AX4000(E17)/XAV-AX4000(IN))

De afstandsbediening kan gebruikt worden om de audiofuncties te bedienen. Gebruik het aanraakscherm voor menubewerkingen.



De knoppen VOL (volume) +/ ►|| (afspelen/pauzeren) zijn voorzien van een voelstip.

Opmerking

- De knoppen  /  (omhoog/omlaag) op de bovenstaande illustratie worden niet ondersteund.

Verwijder het beschermende laagje vóór gebruik.

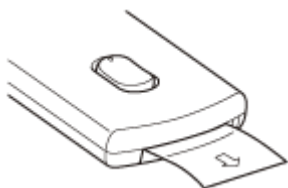

Hint

- Voor XAV-AX4000(UC) is de RM-X400-afstandsbediening online beschikbaar op <https://encompass.com>.

1. HOME

Hiermee kunt u het scherm HOME weergeven.

STANDBY

Houd deze knop ingedrukt om het toestel uit te schakelen.

Houd de knop langer dan 10 seconden ingedrukt om het toestel te resetten.

2. VOL (volume) +/-

3. Aangepast

Hiermee kunt u functies registreren (Dempen, Scherm UIT (scherm uit), Bron wijzigen).

Om te registreren, selecteert u [Instellingen] → [Aanpassen] → [Knop Aangepast].

4. Ontvanger voor de afstandsbediening

5. / (vorige/volgende)

Werkt verschillend afhankelijk van de geselecteerde bron:

[Tuner]: een voorgeprogrammeerde zender selecteren.

[SiriusXM]: een voorgeprogrammeerde zender selecteren. (XAV-AX4000(UC))

[DAB+]: een voorgeprogrammeerde zender selecteren. (XAV-AX4050(EUR))

[USB]: naar de vorige/volgende inhoud gaan.

[Bluetooth-audio]: naar de vorige/volgende inhoud gaan.

[Apple CarPlay]/[Android Auto]: naar de vorige/volgende inhoud gaan.

Ingedrukt houden:

[Tuner]: automatisch afstemmen op een zender (SEEK+/SEEK-).

[DAB+]: een zender in de zenderlijst selecteren. (XAV-AX4050(EUR))

[USB]: terugspoelen/doorspoelen.

[Bluetooth-audio]: terugspoelen/doorspoelen.

6. VOICE

Hiermee kunt u de spraakopdrachtfunctie voor Apple CarPlay en Android Auto activeren.

7. Scherm/aanraakscherm

8. DISP OFF (scherm uit)

Schakelt het scherm uit.

Druk nogmaals op deze knop om het weer in te schakelen.

9. (dempen)

Dempt het geluid. Druk nogmaals op deze knop om te annuleren.

10. (afspelen/pauzeren)

/ (vorige/volgende)

Werkt verschillend afhankelijk van de geselecteerde bron:

[Tuner]: een voorgeprogrammeerde zender selecteren.

[SiriusXM]: een voorgeprogrammeerde zender selecteren. (XAV-AX4000(UC))

[DAB+]: een voorgeprogrammeerde zender selecteren. (XAV-AX4050(EUR))

[USB]: naar de vorige/volgende inhoud gaan.

[Bluetooth-audio]: naar de vorige/volgende inhoud gaan.

[Apple CarPlay]/[Android Auto]: naar de vorige/volgende inhoud gaan.

Ingedrukt houden:

[Tuner]: automatisch afstemmen op een zender (SEEK+/SEEK-).

[DAB+]: een zender in de zenderlijst selecteren. (XAV-AX4050(EUR))

[USB]: terugspoelen/doorspoelen.

[Bluetooth-audio]: terugspoelen/doorspoelen. Werkt verschillend afhankelijk van het BLUETOOTH-apparaat.

Verwant onderwerp

- [Schermweergaven](#)

5-035-405-51(6) Copyright 2022 Sony Corporation

Ontvanger voor in de auto
XAV-AX4000/XAV-AX4050

Schermschermweergaven

Afspeelscherm:

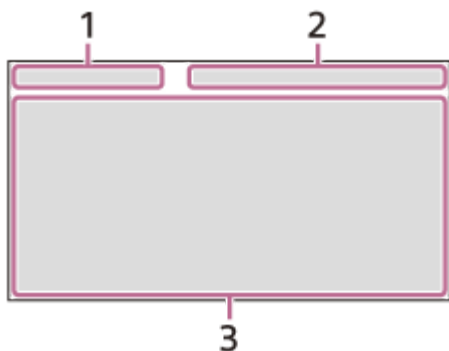

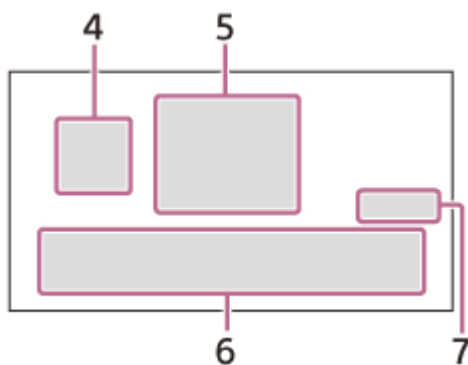

HOME1-scherm:

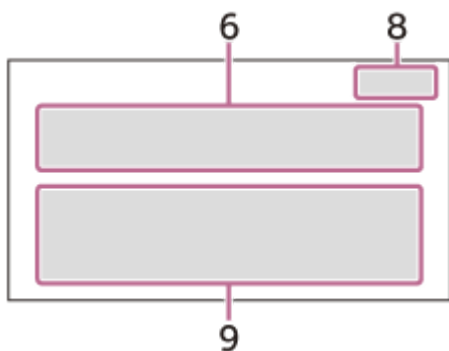

HOME2-scherm:



1. Statusindicatie (linkerkant)

Pictogram op het scherm	Detail
 (terug)	Keert terug naar het vorige scherm.
 (lijst)	Opent de lijst. De beschikbare lijsten verschillen afhankelijk van de bron.

2. Statusindicatie (rechterkant)

Pictogram op het scherm	Detail
Klok	Toont de tijd die ingesteld is bij de instelling Datum/tijd.
 (dempen)	Licht op wanneer het geluid gedempt is.
••• (optie)	Hiermee kunt u het bronoptiemenu openen. De beschikbare items verschillen naargelang de bron.
 (apparaat)	Toont de naam van het apparaat dat met het toestel verbonden kan worden.
 (antenne)	Geeft de signaalsterkte van de verbonden mobiele telefoon aan.
 (batterij)	Geeft de resterende batterijcapaciteit van de verbonden mobiele telefoon aan.

3. Toepassings specifieke zone

Toont de bedieningselementen/aanduidingen voor het afspelen of de status van het toestel. De weergegeven items verschillen naargelang de bron.

4. (Apple CarPlay)/ (Android Auto)

Wordt weergegeven tijdens het verbinden met Apple CarPlay/Android Auto.

5. Klok

Toont de datum en tijd die ingesteld zijn bij de instelling Datum/tijd.

6. Apps-gedeelte (favorieten)

Hier kunt u tot 5 apps instellen. De apps kunnen worden veranderd. U kunt uw favoriete apps instellen.

7. Alle apps

Opent het HOME2-scherm.

8. Sluiten

Keert terug naar het HOME1-scherm.











9. Apps-gedeelte

Toont alle apps behalve de favorieten.

Lijst met app-pictogrammen

XAV-AX4000(UC):

Pictogram op het scherm	Naam
	Android Auto
	Apple CarPlay
	Tuner
	SiriusXM
	Bluetooth
	Achtercam









Pictogram op het scherm	Naam
	Instellingen
	USB
	Apparaten
	Telefoon
	Meetinstr. *1*2
	Parkeerhlp *1*2
	Info voert. *1*2
	Klimaat *1*2
	Satellietradio*1*2*3
	Bluetooth Audio*1*2*3
	Mediaspeler*1*2*3

*1 Wanneer u verbinding maakt met de iDataLink Maestro-module (niet bijgeleverd), wordt het pictogram getoond.

*2 Beschikbare functies verschillen afhankelijk van het type auto.



*3 De getoonde namen verschillen afhankelijk van het type auto.

XAV-AX4000(E)/XAV-AX4000(E17)/XAV-AX4000(IN):

Pictogram op het scherm	Naam
	Android Auto*
	Apple CarPlay*
	Tuner
	Bluetooth
	USB
	Telefoon
	Instellingen
	Achtercam
	Apparaten

* Mogelijk niet verkrijgbaar in uw land of regio.

XAV-AX4050(EUR):

Pictogram op het scherm	Naam
	Android Auto
	Apple CarPlay

Pictogram op het scherm	Naam
	Tuner
	DAB+
	Bluetooth
	Telefoon
	Instellingen
	USB
	Achtercam
	Apparaten

Verwant onderwerp

- [Systeem](#)
- [Apps sorteren in het Apps-gedeelte \(favorieten\)](#)

5-035-405-51(6) Copyright 2022 Sony Corporation

Ontvanger voor in de auto
XAV-AX4000/XAV-AX4050

De initiële instellingen uitvoeren

U moet de initiële instellingen uitvoeren voordat u het toestel voor het eerst gebruikt, na het vervangen van de autobatterij of na het wijzigen van de aansluitingen.

Als het scherm met initiële instellingen niet weergegeven wordt wanneer u het toestel inschakelt, herstel dan de fabrieksinstellingen van het toestel.

1 Raak [Taal] aan en stel de schermtaal in.

Als u wilt terugkeren naar het vorige scherm, raakt u  (terug) aan.

2 Raak [Demomodus] herhaaldelijk aan om [UIT] te selecteren om de demonstratiestand uit te schakelen.

3 Raak [Datum/tijd instellen] aan en stel de datum en tijd in.

Als u wilt terugkeren naar het vorige scherm, raakt u  (terug) aan.
XAV-AX4000(UC): ga door naar stap 5.

4 Raak [Radioafstemstappen] aan en stel vervolgens de radiofrequentie in afhankelijk van het ontvangstgebied. (XAV-AX4000(E)/XAV-AX4000(E17)/XAV-AX4000(IN)/XAV-AX4050(EUR))

5 Raak [OK] aan.

De opstartwaarschuwing verschijnt.

6 Lees de opstartwaarschuwing. Als u alle voorwaarden aanvaardt, raak dan [Sluiten] aan.

Het instellen is voltooid.

U kunt deze instelling verder configureren in het instelmenu.

Verwant onderwerp

- [Apparaatverbinding](#)
- [Geluid](#)
- [Aanpassen](#)
- [Applicatie](#)
- [Systeem](#)

Ontvanger voor in de auto
XAV-AX4000/XAV-AX4050

Apple CarPlay draadloos gebruiken

Wanneer u voor het eerst Apple CarPlay gebruikt, moet het apparaat geregistreerd worden (dit wordt "koppelen" genoemd). Door dit toestel en uw iPhone met elkaar te koppelen, kunnen ze elkaar herkennen.



Opmerking

- Controleer of de GPS-antenne (bijgeleverd) is aangesloten.

1 Plaats uw iPhone niet verder dan 1 m verwijderd van dit toestel.

2 Druk op HOME en raak vervolgens [Instellingen] aan.

Als [Instellingen] niet in het gedeelte Favorieten staat, raak dan [Alle apps] aan om het HOME2-scherm weer te geven en selecteer vervolgens [Instellingen].

Hint

- U kunt ook [Apparaten] aanraken om het scherm [Apparaatverbinding] te openen.

3 Raak [Apparaatverbinding] aan.

4 Raak [+Nieuw apparaat toevoegen] aan.

5 Bedien uw iPhone overeenkomstig de berichten op het scherm [Nieuw apparaat toevoegen].

Wanneer u de BLUETOOTH-instelling, Wi-Fi-instelling en Apple CarPlay van uw iPhone op [AAN] zet, selecteer dan "XAV-AX4000" op het instellingenscherm van uw iPhone en ga daarna verder met de koppelingsstappen.

6 [Koppelverzoek] verschijnt op het toestel.

Bevestig het [Wachtwoord:].

Een identiek 6-cijferig wachtwoord verschijnt op uw iPhone en het toestel.

7 Raak [Koppelen] en vervolgens [Apple CarPlay] aan.

Opmerking

- Wanneer u het toestel via BLUETOOTHkoppelt met een iPhone, zal het toestel u niet vragen om een 6-cijferig wachtwoord in te voeren.
Als er tijdens het koppelen gevraagd wordt om een wachtwoord in te voeren op de iPhone, betreft het hier mogelijk wachtwoordfraude door een kwaadwillende derde die de communicatie tussen de iPhone en het toestel onderschept.

In dat geval raden we u aan om in de omgeving van uw auto goed op te letten en na te gaan of er geen onbetrouwbare derden in de buurt zijn voordat u opnieuw probeert te koppelen.

- Het toestel kan slechts met één iPhone-apparaat per keer gekoppeld worden.
- Om de BLUETOOTH-verbinding te verbreken, schakelt u de verbinding uit op het toestel of uw iPhone.
- Terwijl u Apple CarPlay gebruikt, is geen BLUETOOTH-verbinding mogelijk. Koppelen via BLUETOOTH is wel mogelijk.
- Apple CarPlay is mogelijk niet verkrijgbaar in uw land of regio.

Verwant onderwerp

- [Apple CarPlay](#)
- [Apparaatverbinding](#)

5-035-405-51(6) Copyright 2022 Sony Corporation

Ontvanger voor in de auto
XAV-AX4000/XAV-AX4050

Android Auto™ draadloos gebruiken

Wanneer u voor het eerst Android Auto gebruikt, moet het apparaat geregistreerd worden (dit wordt "koppelen" genoemd). Door dit toestel en een Android Auto-compatibele Android™-telefoon met elkaar te koppelen, kunnen ze elkaar herkennen.



1 Plaats uw Android-telefoon niet verder dan 1 m verwijderd van dit toestel.

2 Druk op HOME en raak vervolgens [Instellingen] aan.

Als [Instellingen] niet in het gedeelte Favorieten staat, raak dan [Alle apps] aan om het HOME2-scherm weer te geven en selecteer vervolgens [Instellingen].

Hint

- U kunt ook [Apparaten] aanraken om het scherm [Apparaatverbinding] te openen.

3 Raak [Apparaatverbinding] aan.

4 Raak [+Nieuw apparaat toevoegen] aan.

5 Bedien uw Android-telefoon overeenkomstig de berichten op het scherm [Nieuw apparaat toevoegen].

Wanneer u de BLUETOOTH-instelling, Wi-Fi-instelling en Android Auto van uw Android-telefoon op [AAN] zet, selecteer dan "XAV-AX4000" op het instellingenschermb van uw Android-telefoon en ga daarna verder met de koppelingsstappen.

6 [Koppelverzoek] verschijnt op het toestel.

Bevestig het [Wachtwoord:].

Een identiek 6-cijferig wachtwoord verschijnt op uw Android-telefoon en het toestel.

7 Raak [Koppelen] en vervolgens [Starten] aan.

Opmerking

- Wanneer u het toestel via BLUETOOTH koppelt met een Android-telefoon, zal het toestel u niet vragen om een 6-cijferig wachtwoord in te voeren.
Als er tijdens het koppelen gevraagd wordt om een wachtwoord in te voeren op de Android-telefoon, betreft het hier mogelijk wachtwoordfraude door een kwaadwillende derde die de communicatie tussen de Android-telefoon en het toestel onderschept. In dat geval raden we u aan om in de omgeving van uw auto goed op te letten en na te gaan of er geen onbetrouwbare derden in de buurt zijn voordat u opnieuw probeert te koppelen.

- Het toestel kan slechts met één Android-telefoon per keer gekoppeld worden.
- Om de BLUETOOTH-verbinding te verbreken, schakelt u de verbinding uit op het toestel of uw Android-telefoon.
- Terwijl u Android Auto gebruikt, is geen BLUETOOTH-verbinding mogelijk. Koppelen via BLUETOOTH is wel mogelijk.
- Android Auto is mogelijk niet verkrijgbaar in uw land of regio.

Verwant onderwerp

- [Android Auto](#)
- [Apparaatverbinding](#)

5-035-405-51(6) Copyright 2022 Sony Corporation

Ontvanger voor in de auto
XAV-AX4000/XAV-AX4050

Android Auto gebruiken via een USB-kabel

Wanneer u Android Auto via een USB-kabel wil gebruiken, sluit dan een Android Auto-compatibele Android-telefoon aan op het toestel via de USB-kabel.

1 Sluit uw Android-telefoon aan op de USB-poort.

Opmerking

- Terwijl u Android Auto gebruikt, is geen BLUETOOTH-verbinding mogelijk. Koppelen via BLUETOOTH is wel mogelijk.
- Android Auto is mogelijk niet verkrijgbaar in uw land of regio.

Verwant onderwerp

- [Android Auto](#)

Ontvanger voor in de auto
XAV-AX4000/XAV-AX4050

Koppelen en verbinden met een Bluetooth®-apparaat

Afhankelijk van het gebruikte BLUETOOTH-apparaat (bv. smartphones, mobiele telefoons en audioapparaten, hierna "BLUETOOTH-apparaat" genoemd, tenzij anders vermeld), kunt u muziek beluisteren of handsfree bellen. Raadpleeg de gebruiksaanwijzing die bij het BLUETOOTH-apparaat geleverd is voor meer informatie over het aansluiten ervan. Vooraleer u het BLUETOOTH-apparaat aansluit, verlaagt u het volume van dit toestel. Doet u dit niet, dan kan er een luid geluid geproduceerd worden.

Wanneer u voor het eerst verbinding maakt met een BLUETOOTH-apparaat, moeten de toestellen onderling worden geregistreerd (dit wordt "koppelen" genoemd). Door dit toestel en andere BLUETOOTH-apparaten met elkaar te koppelen, kunnen ze elkaar herkennen.



1 Plaats het BLUETOOTH-apparaat niet verder dan 1 m verwijderd van dit toestel.

2 Druk op HOME en raak vervolgens [Instellingen] aan.

Als [Instellingen] niet in het gedeelte Favorieten staat, raak dan [Alle apps] aan om het HOME2-scherm weer te geven en selecteer vervolgens [Instellingen].

Hint

- U kunt ook [Apparaten] aanraken om [Apparaatverbinding] te openen.

3 Raak [Apparaatverbinding] aan.

4 Raak [+Nieuw apparaat toevoegen] aan.

5 Bedien het BLUETOOTH-apparaat overeenkomstig de instructies op het scherm [Nieuw apparaat toevoegen].

Wanneer u de BLUETOOTH-instelling van het BLUETOOTH-apparaat instelt op [AAN], selecteert u "XAV-AX4000" op het instellingenscherf van uw BLUETOOTH-apparaat en voert u vervolgens de stappen voor koppelen uit.

6 [Koppelverzoek] verschijnt op het toestel.

Bevestig het [Wachtwoord:].

Een identiek 6-cijferig wachtwoord verschijnt op uw BLUETOOTH-apparaat en het toestel.

7 Raak [Koppelen] aan.

Opmerking

- Wanneer u het toestel via BLUETOOTH koppelt met een BLUETOOTH-apparaat, zal het toestel u niet vragen om een 6-cijferig wachtwoord in te voeren.
Als er tijdens het koppelen gevraagd wordt om een wachtwoord in te voeren op het BLUETOOTH-apparaat, betreft het hier mogelijk wachtwoordfraude door een kwaadwillende derde die de communicatie tussen het BLUETOOTH-apparaat en het toestel onderschept.
In dat geval raden we u aan om in de omgeving van uw auto goed op te letten en na te gaan of er geen onbetrouwbare derden in de buurt zijn voordat u opnieuw probeert te koppelen.
- Het toestel kan slechts met één BLUETOOTH-apparaat per keer gekoppeld worden.
- Om de BLUETOOTH-verbinding te verbreken, annuleert u de verbinding via het toestel of het BLUETOOTH-apparaat.
- BLUETOOTH-verbinding is niet mogelijk wanneer Apple CarPlay of Android Auto geactiveerd is. Koppelen via BLUETOOTH is mogelijk op het scherm [Apparaatverbinding] of [Nieuw apparaat toevoegen].

Verwant onderwerp

- [Apparaatverbinding](#)

Ontvanger voor in de auto
XAV-AX4000/XAV-AX4050

Verbinding maken met een gekoppeld BLUETOOTH-apparaat

Om een gekoppeld BLUETOOTH-apparaat te gebruiken, moet het verbonden zijn met dit toestel. Sommige gekoppelde BLUETOOTH-apparaten worden automatisch verbonden.



Activeer de BLUETOOTH-functie op het BLUETOOTH-apparaat.

1 Druk op HOME en raak vervolgens [Instellingen] aan.

Als [Instellingen] niet in het gedeelte Favorieten staat, raak dan [Alle apps] aan om het HOME2-scherm weer te geven en selecteer vervolgens [Instellingen].

2 Raak [Apparaatverbinding] aan.

De lijst met gekoppelde BLUETOOTH-apparaten verschijnt. Selecteer het BLUETOOTH-apparaat.

Verbinding maken vanaf het BLUETOOTH-apparaat

Wanneer u de BLUETOOTH-instelling van het BLUETOOTH-apparaat instelt op [AAN], selecteert u "XAV-AX4000" op het instellingenschermb van uw BLUETOOTH-apparaat. Er wordt automatisch verbinding gemaakt.

Verbinding maken met het BLUETOOTH-apparaat waarmee het toestel het laatst mee was verbonden

Wanneer het contact wordt ingeschakeld terwijl het BLUETOOTH-signaal geactiveerd is, zoekt dit toestel naar het BLUETOOTH-apparaat waarmee als laatste verbinding werd gemaakt, en wordt de verbinding automatisch tot stand gebracht.

Uw stem registreren tijdens handsfree bellen

U dient hiervoor de microfoon (bijgeleverd) te installeren.

De microfoon (bijgeleverd) installeren

Sluit de microfoon (bijgeleverd) aan op de MIC IN-aansluiting. Zie "Gebruiksaanwijzing" (bijgeleverd) voor meer informatie.



Bevestig de aangesloten microfoon in uw auto.

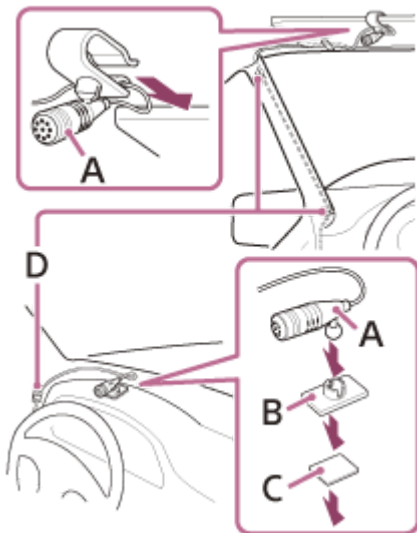

- A. Microfoon (bijgeleverd)
- B. Steun voor vlakke montage (bijgeleverd)
- C. Dubbelzijdige tape (bijgeleverd)
- D. Clip (niet bijgeleverd)

5-035-405-51(6) Copyright 2022 Sony Corporation

Ontvanger voor in de auto
XAV-AX4000/XAV-AX4050

Een achteruitrijcamera gebruiken

Sluit de optionele camera's aan om het beeld ervan weer te geven.

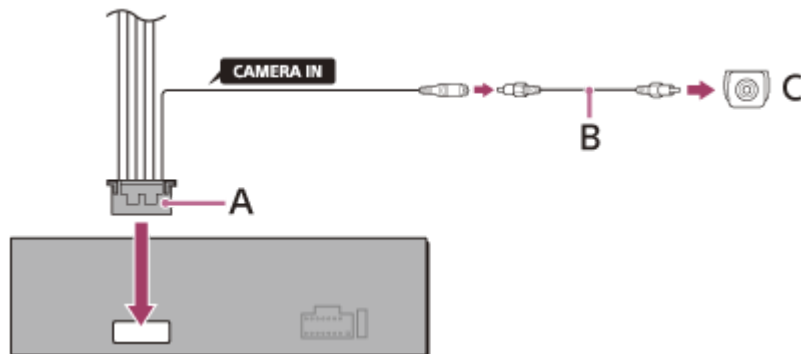

- A. Verbindingskabels (audio/camera) (bijgeleverd)
- B. RCA-kabel (niet bijgeleverd)
- C. Achteruitrijcamera (niet bijgeleverd)

Het beeld van de achteruitrijcamera weergeven

Sluit de optionele achteruitrijcamera aan op de REAR CAMERA IN-kabel en sluit de REVERSE IN-kabel aan op de 12V-voedingsaansluiting van de kabel van de achterlichten van uw auto om het beeld van de achteruitrijcamera weer te geven wanneer de achterlichten van uw auto branden (of de versnellingspook op R (achteruit) wordt gezet).

Druk op HOME en raak vervolgens [Achtercam] aan.

Als [Achtercam] niet in het gedeelte Favorieten staat, raak dan [Alle apps] aan om het HOME2-scherm weer te geven en selecteer vervolgens [Achtercam].

Ontvanger voor in de auto
XAV-AX4000/XAV-AX4050

Apple CarPlay

Met Apple CarPlay kunt u uw iPhone gebruiken in de auto en tegelijk uw aandacht op de weg houden.

Opmerkingen bij het gebruik van Apple CarPlay

- Ga naar de Apple CarPlay-website voor meer informatie over de ondersteunde iOS-versies. Installeer vóór gebruik het recentste iOS.
- Raadpleeg voor meer informatie over Apple CarPlay de handleiding van uw iPhone of ga naar de website van Apple CarPlay.

1 Verbind uw iPhone met het toestel.

Als uw iPhone en het toestel al eerder gekoppeld werden, zullen uw iPhone en het toestel automatisch verbinding maken.

2 Druk op HOME en raak vervolgens [Apple CarPlay] aan.

De Apple CarPlay-interface wordt op het volledige scherm van het toestel weergegeven. U kunt de applicaties aanraken en bedienen.

Wanneer het Apple CarPlay-logo wordt gebruikt, betekent dit dat de gebruikersinterface van het voertuig beantwoordt aan de prestatienormen van Apple. Apple is niet verantwoordelijk voor de werking van dit voertuig of voor het voldoen ervan aan de veiligheids- en overheidsvoorschriften.

Merk op dat het gebruik van dit product in combinatie met een iPhone de draadloze prestaties kan beïnvloeden.

Verwant onderwerp

- [Apple CarPlay draadloos gebruiken](#)

Ontvanger voor in de auto
XAV-AX4000/XAV-AX4050

Android Auto

Android Auto brengt het Android-platform tot in de auto op een manier die perfect bruikbaar is tijdens het rijden.

Opmerkingen bij het gebruik van Android Auto

- Ga naar de Android Auto-website voor meer informatie over de ondersteunde OS-versies. Installeer vóór gebruik het recentste OS.
- Uw Android-telefoon moet ondersteuning bieden voor Android Auto.
- Download de Android Auto-app via Google Play.
- Raadpleeg voor meer informatie over Android Auto de handleiding die geleverd is bij uw Android-telefoon of ga naar de website van Android Auto.
- Android Auto is mogelijk niet verkrijgbaar in uw land of regio.

1 Verbind uw Android-telefoon met het toestel.

2 Druk op HOME en raak vervolgens [Android Auto] aan.

De Android Auto-interface wordt op het volledige scherm van het toestel weergegeven. U kunt de applicaties aanraken en bedienen.

Verwant onderwerp

- [Android Auto™ draadloos gebruiken](#)
- [Android Auto gebruiken via een USB-kabel](#)

Ontvanger voor in de auto
XAV-AX4000/XAV-AX4050

Luisteren naar de radio

Druk op HOME en raak vervolgens [Tuner] aan.

Als [Tuner] niet in het gedeelte Favorieten staat, raak dan [Alle apps] aan om het HOME2-scherm weer te geven en selecteer vervolgens [Tuner].

Bedieningselementen/indicaties voor de ontvangst

Automatisch afstemmen:

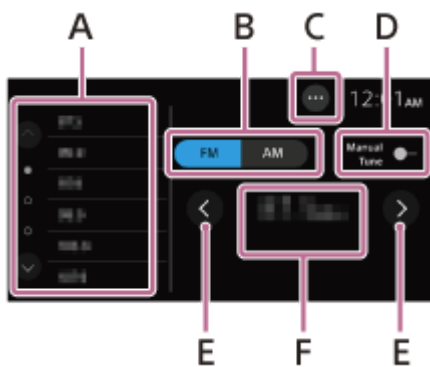

Manueel afstemmen:

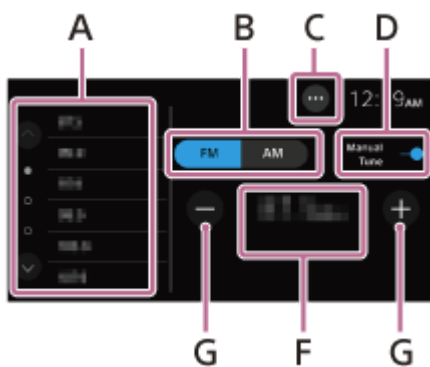

A. Voorkeuzegedeelte

Hiermee kunt u een voorgeprogrammeerde zender selecteren.

Blijf een knop aanraken om de huidige frequentie onder dat voorkeuzenummer op te slaan.

Raak  /  (omhoog/omlaag) aan om de andere voorgeprogrammeerde zenders weer te geven.

B. Huidige band

Hiermee kunt u de band wijzigen (FM of AM).

C. ... (radio-optie)

Hiermee kunt u het radio-optiemenu openen.

D. Manueel Afstemming

Hiermee kunt u schakelen tussen manueel en automatisch afstemmen.

E. < / > (links/rechts)

Hiermee kunt u automatisch afstemmen.

F. Huidige frequentie, programmaservicenaam*, RDS (Radio Data System)-indicatie*

* Alleen beschikbaar tijdens RDS-ontvangst.

G. -/+

Hiermee kunt u handmatig afstemmen.

Blijf de knoppen aanraken om frequenties te blijven overslaan.

5-035-405-51(6) Copyright 2022 Sony Corporation

Ontvanger voor in de auto
XAV-AX4000/XAV-AX4050

Afstemmen

1 Selecteer de gewenste band (FM of AM).

2 Stem af op de gewenste zender.

Automatisch afstemmen

Raak **</>** (links/rechts) aan.

Het zoeken stopt wanneer het toestel een zender ontvangt.

Handmatig afstemmen

Raak [Manueel Afstemming] aan om over te schakelen naar manueel afstemmen.

Raak **-/+** aan.

Blijf **-/+** aanraken om frequenties te blijven overslaan.

Handmatig opslaan

Als er afgestemd is op de zender die u wilt opslaan, blijft u het voorkeuzegedeelte aanraken.

Opgeslagen zenders ontvangen

Selecteer de band en raak vervolgens de gewenste voorkeuzezender aan.

Verwant onderwerp

- [Luisteren naar de radio](#)

Ontvanger voor in de auto
XAV-AX4000/XAV-AX4050

Radio-optiefuncties gebruiken

De volgende functies zijn beschikbaar wanneer u **...** (optie) in de rechterbovenhoek van het scherm aanraakt.

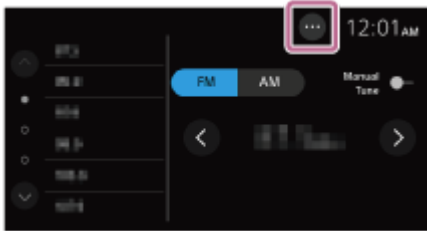

[BTM (Best Tuning Memory)]

Hiermee kunt u zenders in volgorde van frequentie opslaan onder de voorkeuzenummers. Er kunnen 18 zenders voor FM en 12 zenders voor AM worden opgeslagen.

[Alternatieve frequenties] (XAV-AX4000(E)/XAV-AX4000(E17)/XAV-AX4000(IN)/XAV-AX4050(EUR))

Selecteer [AAN] om de zender continu af te stemmen op het sterkste signaal in een netwerk.
(Alleen beschikbaar tijdens FM-ontvangst.)

[Verkeersinformatie] (XAV-AX4050(EUR))

Selecteer [AAN] om eventueel beschikbare actuele verkeersinformatie of verkeersprogramma's (TP) te ontvangen.
(Alleen beschikbaar tijdens FM-ontvangst.)

[Regionale zender] (XAV-AX4000(E)/XAV-AX4000(E17)/XAV-AX4000(IN)/XAV-AX4050(EUR))

Selecteer [AAN] om afgestemd te blijven op de huidige zender terwijl de Alternatieve frequenties-functie ingeschakeld is. Wanneer u het ontvangstgebied van dit regionale programma verlaat, selecteer dan [UIT]. Deze functie werkt niet in het VK en sommige andere regio's.
(Alleen beschikbaar tijdens FM-ontvangst.)

[PTY]

Selecteer een programmatype bij [Muziek] of [Gesprek] om te zoeken naar een zender die het geselecteerde programmatype uitzendt.
(Alleen beschikbaar tijdens FM-ontvangst.)

Noodberichten ontvangen (XAV-AX4000(E)/XAV-AX4000(E17)/XAV-AX4000(IN)/XAV-AX4050(EUR))

Als de Alternatieve frequenties-functie ingeschakeld is, wordt de geselecteerde bron automatisch onderbroken door noodberichten.

Verwant onderwerp

- [Luisteren naar de radio](#)

Ontvanger voor in de auto
XAV-AX4000/XAV-AX4050

Luisteren naar de SiriusXM-radio

Druk op HOME en raak vervolgens [SiriusXM] aan.

Als [SiriusXM] niet in het gedeelte Favorieten staat, raak dan [Alle apps] aan om het HOME2-scherm weer te geven en selecteer vervolgens [SiriusXM].

Uw SiriusXM-abonnement activeren

Met SiriusXM hoort u op één plek alles wat u wilt. Krijg toegang tot meer dan 140 zenders, inclusief reclamevrije muziek en de beste sportevenementen, nieuwszenders, debatten, comedy en entertainment. Welkom in de wereld van satellietradio. Een SiriusXM Connect Vehicle Tuner en bijbehorend abonnement zijn vereist. Ga voor meer informatie naar

www.siriusxm.com.

Druk na het installeren van uw SiriusXM Connect Vehicle Tuner en de antenne op HOME en raak vervolgens [SiriusXM] aan. Normaal krijgt u de SiriusXM-voorbeeldzender te horen op Channel 1. Ga na of u de voorbeeldzender kunt horen en selecteer vervolgens Channel 0 om het Radio ID van uw radio te zoeken. U vindt het Radio ID ook terug op de onderkant van de SiriusXM Connect Vehicle Tuner en op de verpakking ervan. U hebt dit nummer nodig om uw abonnement te activeren. Schrijf het nummer ter referentie op.

Opmerking

- Het SiriusXM Radio ID bevat geen I, O, S of F.

Het SiriusXM Radio ID weergeven

1. Druk op HOME en raak vervolgens [SiriusXM] aan.
2. Raak het zendernummer aan op het SiriusXM-radioscherm.
3. Voer [000] in en raak daarna [OK] aan.

In de VS kunt u uw abonnement activeren via het internet of door te bellen naar SiriusXM Listener Care:

- Ga naar www.siriusxm.com/activatenow
- Bel naar SiriusXM Listener Care op het nummer 1-866-635-2349

Ga voor Canadese abonnementen als volgt te werk:

- Ga naar www.siriusxm.ca/activate
- Bel naar SiriusXM Customer Care op het nummer 1-888-539-7474

De SiriusXM-satellieten zullen als onderdeel van het activeringsproces een activeringsbericht naar uw radio sturen. Wanneer uw radio detecteert dat de radio het activeringsbericht ontvangen heeft, wordt het volgende weergegeven: [Abonnement bijgewerkt. Druk op Enter om door te gaan.]. Eenmaal u geabonneerd bent, kunt u afstemmen op de zenders die in uw abonnementsplan inbegrepen zijn.

Opmerking

- Het activeringsproces duurt normaal 10 tot 15 minuten, maar kan ook een uur in beslag nemen.

- Om het activeringsbericht te ontvangen, moet uw radio ingeschakeld zijn en het SiriusXM-sigitaal ontvangen.

5-035-405-51(6) Copyright 2022 Sony Corporation

Ontvanger voor in de auto
XAV-AX4000/XAV-AX4050

Afstemmen op zenders voor SiriusXM

Bedieningselementen/indicaties voor de ontvangst

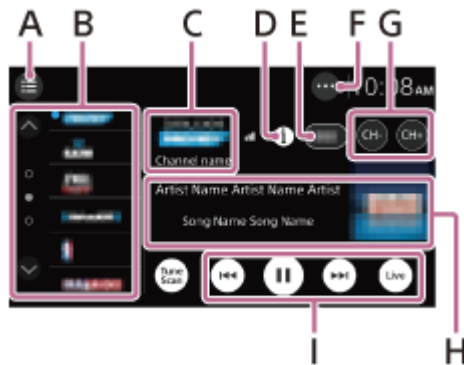

A. ☰ (lijst)

Hiermee kunt u de zenderlijst of categorielijst openen.

B. Voorkeuzenummers

Hiermee kunt u een voorgeprogrammeerde zender selecteren. Raak **▲** / **▼** (omhoog/omlaag) aan om de andere voorgeprogrammeerde zenders weer te geven.

Blijf een knop aanraken om de huidige zender onder dat voorkeuzennummer op te slaan.

C. Zenderlogo, zendernaam

D. ⓘ (informatie)

Hiermee kunt u de zenderinformatie bij **H** omschakelen.

E. Zendernummer

F. ●●● (SXM-optie)

Hiermee kunt u het SXM-optiemenu openen.

G. CH- (vorige zender) /CH+ (volgende zender)

Hiermee kunt u een zender selecteren.

H. Albumhoes, naam van de artiest (categorienaam), naam van het nummer (inhoudsinformatie)

I. ▶ (afspelen) / ⏸ (pauzeren), ◀ (vorige) / ▶ (volgende), ● (Live)

Elke functie is compatibel met de SXV200 of recentere tunermodellen.

● (Live) wordt gebruikt om terug te keren naar livemuziek/-inhoud.

Doordat gegevens opgeslagen worden, kunt u terugspoelen, doorspoelen, pauzeren en afspelen terwijl u een zender ontvangt. Afhankelijk van de buffer is het mogelijk dat [Herhaaldegeheugen vol] verschijnt op het scherm wanneer het afspelen gepauzeerd is.

Opgeslagen gegevens worden gewist wanneer ACC op OFF staat en het systeem opnieuw opgestart wordt.

Ontvanger voor in de auto
XAV-AX4000/XAV-AX4050

Afstemmen op een zender door het overeenkomstige zendernummer in te voeren

- 1 Raak de zone met het zendernummer aan op het SiriusXM-radioscherm.

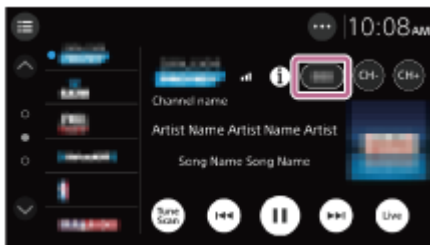

- 2 Voer het zendernummer in en raak [OK] aan.

Verwant onderwerp

- [Afstemmen op zenders voor SiriusXM](#)

Ontvanger voor in de auto
XAV-AX4000/XAV-AX4050

Afstemmen op een zender met behulp van TuneScan™

U kunt de TuneScan-functie gebruiken om uw favoriete muziekzender te zoeken.

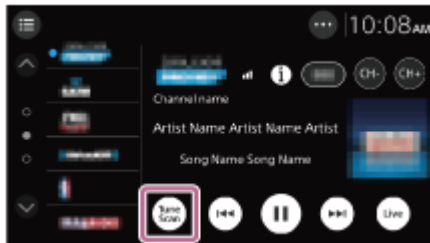

Als u meerdere favoriete muziekzenders hebt, krijgt u telkens wanneer u afstemt heel wat keuzes te zien. In plaats van elke voorgeprogrammeerde zender aan te raken en de muziek te beluisteren, kunt u gewoon  (TuneScan) aanraken om een kort fragment te beluisteren van de muziek die u op elk van uw voorgeprogrammeerde muziekzenders hebt gemist. (U hoort fragmenten van de zes voorgeprogrammeerde zenders in de voorkeuzelijst en de momenteel afgestemde zender.) Zoek uw favoriete muziek en raak  (afspelen) aan om de muziek te blijven beluisteren. U kunt terug- of doorspoelen als u een fragment hebt gemist of als u niet geïnteresseerd bent in het huidige fragment.

Opmerking

- Deze functie is compatibel met de SXV200 of recentere tunermodellen. Het aantal muziektracks voor TuneScan hangt af van de status van de SiriusXM-tuner. TuneScan-zenders bestaan uit voorgeprogrammeerde zenders, dus moet u na het inschakelen of veranderen van een voorgeprogrammeerde pagina mogelijk enkele minuten wachten voor ze beschikbaar zijn.

Ontvanger voor in de auto
XAV-AX4000/XAV-AX4050

Afstemmen op een zender in de zenderlijst of categorielijst

- 1 Raak  (lijst) aan op het SiriusXM-radioscherm.

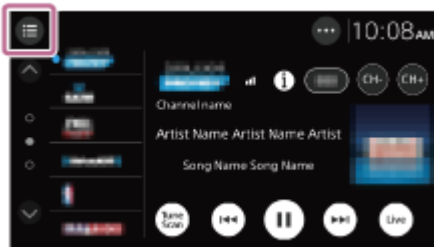

De categorielijst verschijnt.

- 2 Raak de gewenste categorie aan.

Raak [Alle kanalen] aan om af te stemmen via de zenderlijst.

- 3 Raak de gewenste zender aan.

Ontvanger voor in de auto
XAV-AX4000/XAV-AX4050

Ouderlijk toezicht instellen

Met de functie voor ouderlijk toezicht kunt u de toegang tot SiriusXM-zenders met volwassen inhoud beperken. Wanneer de functie voor ouderlijk toezicht ingeschakeld is, moet u een wachtwoord invoeren om op de vergrendelde zenders te kunnen afstemmen. Hieronder vindt u meer informatie over het configureren van het wachtwoord en de vergrendelde zenders.

- 1 Raak **...** (optie) op het SiriusXM-radioscherm aan en raak vervolgens **[Ouderlijk toezicht] aan**.



Het scherm voor het invoeren van het wachtwoord wordt weergegeven.

- 2 Voer het viercijferige wachtwoord in met de cijfertoetsen en raak vervolgens **[OK] aan**.

Het scherm voor het bevestigen van het wachtwoord wordt weergegeven.

- 3 Voer nogmaals het viercijferige wachtwoord in en raak vervolgens **[OK] aan**.

Het ouderlijk toezicht is ingeschakeld en de zenders zijn vergrendeld.

De zenders ontgrendelen/opnieuw vergrendelen

1. Raak **...** (optie) en vervolgens **[Ouderlijk toezicht] aan**.
Het scherm voor het invoeren van het wachtwoord wordt weergegeven.
2. Voer het viercijferige wachtwoord in met de cijfertoetsen en raak vervolgens **[OK] aan**.

Het wachtwoord wijzigen

1. Raak **...** (optie) aan, raak **[Wachtwoord veranderen] aan** en voer vervolgens uw huidige wachtwoord in.
2. Voer het nieuwe wachtwoord in en raak **[OK] aan**.
Het scherm voor het bevestigen van het wachtwoord wordt weergegeven.
3. Voer nogmaals het nieuwe wachtwoord in en raak **[OK] aan**.

Ontvanger voor in de auto
XAV-AX4000/XAV-AX4050

SXM-optiefuncties gebruiken

De volgende functies zijn beschikbaar wanneer u **•••** (optie) aanraakt op het SiriusXM-radioscherm.

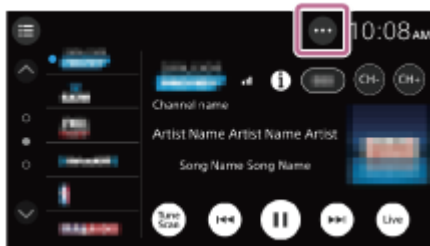

[Ouderlijk toezicht]

Hiermee kunt u het ouderlijk toezicht in- of uitschakelen.

[Wachtwoord veranderen]

Hiermee kunt u het wachtwoord voor de functie Ouderlijk toezicht wijzigen.

[TuneStart]

Hiermee kunt u de TuneStart™-functie in- of uitschakelen.

Wanneer de TuneStart-functie ingeschakeld is, kunt u het begin van muziek beluisteren wanneer u op een van uw voorgeprogrammeerde zenders afstemt. Het kan enkele minuten duren vooraleer de functie werkt na het inschakelen of na het wijzigen van voorgeprogrammeerde pagina's.

Opmerking

- Deze functie is compatibel met de SXV200 of recentere tunermodellen.
Afhankelijk van de status van de SiriusXM-tuner lukt het mogelijk niet om het begin van muziek te beluisteren.

Ontvanger voor in de auto
XAV-AX4000/XAV-AX4050

Luisteren naar de DAB/DAB+-radio

Druk op HOME en raak vervolgens [DAB+] aan.

Als [DAB+] niet in het gedeelte Favorieten staat, raak dan [Alle apps] aan om het HOME2-scherm weer te geven en selecteer vervolgens [DAB+].

Hint

- Stel afhankelijk van het type DAB-antenne (niet bijgeleverd) [Antennevermogen] in op [AAN] (standaard) of [UIT].
- Wanneer [DAB+] voor het eerst geselecteerd wordt na het herstellen van de fabrieksinstellingen, wordt het updaten van de zenderlijst automatisch gestart. Wacht tot Zenderlijst bijwerken voltooid is. (Als het proces onderbroken wordt, zal [Zenderlijst bijwerken] opnieuw gestart worden wanneer u de volgende keer [DAB+] selecteert.) Als er geen DAB-zender opgeslagen is in de zenderlijst, kunt u afstemmen door [Zenderlijst bijwerken] aan te raken in de zenderlijst.

Bedieningselementen/indicaties voor de ontvangst

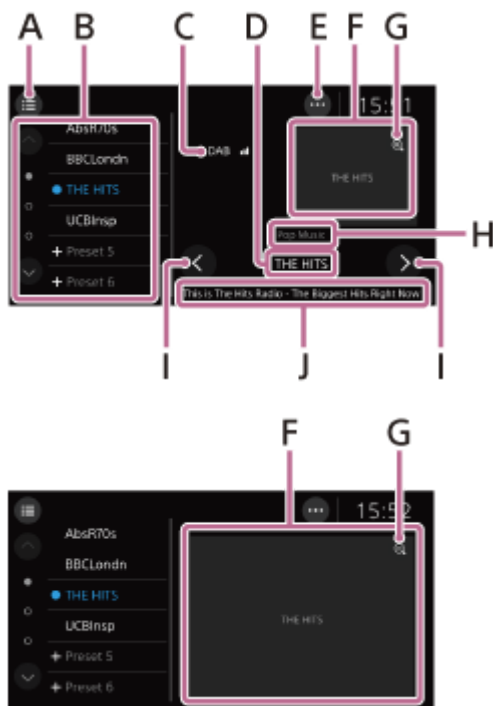

A. (lijst)

Hiermee kunt u de zenderlijst openen en een zender in de zenderlijst selecteren. Het zenderlogo wordt weergegeven in de zenderlijst als er gegevens beschikbaar zijn. Om de gewenste zender alfabetisch te zoeken, raakt u  (alfabetisch zoeken) aan.

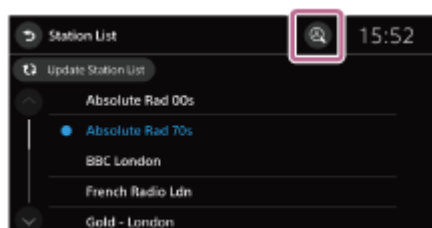

B. Voorkeuzelijst

Hiermee kunt u een voorgeprogrammeerde zender selecteren.

Raak  /  (omhoog/omlaag) aan om de andere voorgeprogrammeerde zenders weer te geven.

Blijf een nummer aanraken om de huidige zender onder dat voorkeuzenummer op te slaan.

In het beginstadium zijn alle voorkeuzelijsten ongeregistreerd.

Het zenderlogo wordt weergegeven als er gegevens beschikbaar zijn.

C. (DAB-pictogram)

Geef de status van de signaalsterkte van de DAB-radio weer.

D. Zendernaam

E. (DAB-opties)

Hiermee kunt u het DAB-optiemenu openen.

F. Zenderlogo / Diapresentatie-gedeelte

Hiermee kunt u de zendernaam weergeven als er geen zenderlogogegevens of diapresentatiegegevens beschikbaar zijn.

De afbeelding wordt vergroot als er diapresentatiegegevens beschikbaar zijn.

G. (uitzoomen)

Wanneer u de vergrote diapresentatie uitzoomt, worden de zendernaam, het programmatype van de zender en informatie over de uitgezonden inhoud weergegeven.

H. Programmatype van de zender

I. / (links/rechts)

Hiermee kunt u de vorige/volgende zender selecteren.

J. Informatie over de uitgezonden inhoud

Verwant onderwerp

- [DAB-optiefuncties gebruiken](#)

Ontvanger voor in de auto
XAV-AX4000/XAV-AX4050

DAB-optiefuncties gebruiken

De volgende functies zijn beschikbaar wanneer u **•••** (optie) aanraakt op het DAB/DAB+-radioscherm.

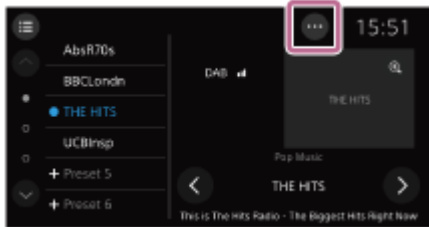

[Informatie]

Hiermee kunt u DAB-aankondingen inschakelen door de momenteel geselecteerde bron te onderbreken: [AAN], [UIT]. Tijdens een DAB-aankondiging wordt het volume aangepast naar het niveau dat ingesteld is voor Verkeersinformatie bij RDS.

[Verwante zender]

Hiermee kunt u automatisch zoeken naar en afstemmen op hetzelfde of een gelijkaardig programma wanneer het signaal van het actuele programma te zwak is om te ontvangen: [AAN], [UIT].

Verwante zender	DAB/FM
UIT	Hiermee wordt alleen hetzelfde programma gevolgd
AAN	Hiermee worden hetzelfde programma en ook een gelijkaardig programma gevolgd

[Antennevermogen]

Levert voeding aan de DAB-antenne-ingang: [AAN], [UIT].

Verwant onderwerp

- [Radio-optiefuncties gebruiken](#)

Ontvanger voor in de auto
XAV-AX4000/XAV-AX4050

Afspelen vanaf een USB-apparaat

USB-apparaten* van het type MSC (Mass Storage Class) die in overeenstemming zijn met de USB-standaard kunnen worden gebruikt.

* Bijvoorbeeld een USB-flashstation, digitale mediaspeler

Opmerking

- Er kunnen tot 25.000 bestanden worden gelezen van elk bestandstype dat opgeslagen is op een USB apparaat.
- Sla op een USB-apparaat alleen bestanden op die ondersteund worden voor afspelen via USB.
- Controleer de ondersteunde bestandsformaten voor afspelen via USB.

1 Verlaag het volume op het toestel.

2 Sluit het USB-apparaat aan op de USB-poort.

3 Druk op HOME en raak vervolgens [USB] aan.

Als [USB] niet in het gedeelte Favorieten staat, raak dan [Alle apps] aan om het HOME2-scherm weer te geven en selecteer vervolgens [USB].
Het afspelen wordt gestart.

4 Tik op  (geluid) of  (video) om het bestandstype te wijzigen.

Het USB-apparaat verwijderen



Schakel het toestel uit of draai het contact naar ACC OFF en verwijder vervolgens het USB-apparaat.

Verwant onderwerp

- [Ondersteunde formaten voor afspelen via USB](#)
- [Website voor klantenondersteuning](#)

Ontvanger voor in de auto
XAV-AX4000/XAV-AX4050

Herhaaldelijk en willekeurig afspelen

- 1 Raak tijdens USB-weergave herhaaldelijk  (herhalen) of  (willekeurig) aan tot de gewenste afspeelstand weergegeven wordt.

Het kan even duren voor het afspelen start in de geselecteerde afspeelstand.



De beschikbare afspeelstanden verschillen afhankelijk van de geselecteerde geluidsbron en het aangesloten apparaat.

Ontvanger voor in de auto
XAV-AX4000/XAV-AX4050

Een bestand zoeken op het lijstschermb

1 Raak tijdens het afspelen via USB  (lijst) aan.

Het lijstschermb van het momenteel afgespeelde item wordt weergegeven.

Tik op  (geluid) of  (video) om de lijst op te maken op basis van het bestandstype.

2 Raak het gewenste item aan.

Het afspelen wordt gestart.

Ontvanger voor in de auto
XAV-AX4000/XAV-AX4050

Overige instellingen tijdens het afspelen

Wanneer u een video afspeelt, kunt u meer instellingen doorvoeren door ●●● (optie) aan te raken.

Breedte/hoogte

Hiermee kunt u een beeldverhouding selecteren voor het scherm van het toestel.

Item	Detail
Volledig	Geeft een 16:9-beeld weer in zijn oorspronkelijke grootte.
Normaal	Geeft een 4:3-beeld weer in zijn oorspronkelijke grootte, met zijbalken om het 16:9-scherm te vullen.
Zoom	Geeft een 16:9-beeld weer dat naar 4:3-brievenbusformaat is geconverteerd.
Opschrift	Rekt het beeld horizontaal uit terwijl ondertitels correct worden weergegeven.

Ontvanger voor in de auto
XAV-AX4000/XAV-AX4050

Afspelen vanaf een BLUETOOTH-apparaat

U kunt inhoud afspelen op een verbonden apparaat dat ondersteuning biedt voor BLUETOOTH A2DP (Advanced Audio Distribution Profile).



1 Maak via BLUETOOTH verbinding met het BLUETOOTH-apparaat.

2 Druk op HOME en raak vervolgens [Bluetooth] aan.

Als [Bluetooth] niet in het gedeelte Favorieten staat, raak dan [Alle apps] aan om het HOME2-scherm weer te geven en selecteer vervolgens [Bluetooth].

3 Bedien het BLUETOOTH-apparaat om het afspelen te starten.

Het volumeniveau van het BLUETOOTH-apparaat afstemmen op andere bronnen

U kunt de verschillen in het volumeniveau tussen dit toestel en het BLUETOOTH-apparaat verminderen: Raak tijdens het afspelen **•••** (optie) aan en stel vervolgens [Bluetooth-invoerniveau] in op een waarde tussen -6 en +6.

Opmerking

- Afhankelijk van het BLUETOOTH-apparaat wordt informatie zoals de titel, het tracknummer, de tracktijd en de afspelstatus mogelijk niet weergegeven op dit toestel.
- Afhankelijk van het BLUETOOTH-apparaat of de applicatie voor het afspelen van muziek kan de audio-uitvoer vervormd zijn wanneer [Bluetooth-invoerniveau] ingesteld is op een waarde tussen +1 en +6. In dat geval verlaagt u het [Bluetooth-invoerniveau].
- BLUETOOTH-verbinding is niet mogelijk wanneer Apple CarPlay of Android Auto geactiveerd is.

Verwant onderwerp

- [Verbinding maken met een gekoppeld BLUETOOTH-apparaat](#)

Ontvanger voor in de auto
XAV-AX4000/XAV-AX4050

Herhaaldelijk en willekeurig afspelen

- 1 Raak tijdens het afspelen herhaaldelijk  (herhalen) of  (willekeurig) aan tot de gewenste afspeelstand weergegeven wordt.

Het kan even duren voor het afspelen start in de geselecteerde afspeelstand.

De beschikbare afspeelstanden verschillen afhankelijk van de geselecteerde geluidsbron, het aangesloten apparaat en de app.

Ontvanger voor in de auto
XAV-AX4000/XAV-AX4050

Een mobiele telefoon voorbereiden

Om een mobiele telefoon te kunnen gebruiken, moet u deze verbinden met dit toestel.



Opmerking

- De functies voor handsfree bellen zijn niet beschikbaar wanneer Apple CarPlay of Android Auto geactiveerd is. Gebruik in dat geval de functies voor handsfree bellen van de applicatie.

Verwant onderwerp

- [Koppelen en verbinden met een Bluetooth®-apparaat](#)
- [Verbinding maken met een gekoppeld BLUETOOTH-apparaat](#)

Ontvanger voor in de auto
XAV-AX4000/XAV-AX4050

Een oproep beantwoorden

1 Raak  (bellen) aan wanneer u een oproep ontvangt.

Het telefoongesprek wordt gestart.

Opmerking

- De beltoon en het stemgeluid worden uitgevoerd via de voorluidsprekers. Om de luidsprekers voor handsfree bellen te selecteren, drukt u op HOME, raakt u [Instellingen] aan en selecteert u vervolgens [Optioneel audio-uitgangskanaal] bij [Systeem].

Een gesprek weigeren/beëindigen

Raak  (oproep beëindigen) aan.

Verwant onderwerp

- [Een mobiele telefoon voorbereiden](#)

Ontvanger voor in de auto
XAV-AX4000/XAV-AX4050

Iemand opbellen

1 Druk op HOME en raak vervolgens [Telefoon] aan.

Als [Telefoon] niet in het gedeelte Favorieten staat, raak dan [Alle apps] aan om het HOME2-scherm weer te geven en selecteer vervolgens [Telefoon].

2 Raak een van de oproeppictogrammen aan op het scherm van de BLUETOOTH-telefoon.

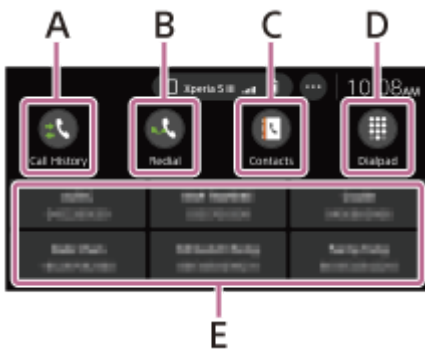

A. 📞 (Belgesch.)*

Hiermee kunt u een contactpersoon kiezen uit de oproepgeschiedenislijst. Het toestel slaat de laatste 20 oproepen op.

B. 📞 (Opn. bellen)

Hiermee kunt u automatisch de laatst gebelde persoon opnieuw opbellen.

C. 👤 (Contactpers.)*

Hiermee kunt u een contactpersoon kiezen uit de naamlijst/nummerlijst. Om de gewenste contactpersoon alfabetisch te zoeken in de naamlijst, raakt u 🔍 (Alfabetisch zoeken) aan.

D. 📞 (Toetsenblok)

Hiermee kunt u een telefoonnummer invoeren.

E. Favorieten

Hiermee kunt u opgeslagen contactpersonen selecteren.

Zie "Telefoonnummers toevoegen aan Favorieten" hieronder voor meer informatie over het opslaan van contactpersonen.

* De mobiele telefoon moet ondersteuning bieden voor PBAP (Phone Book Access Profile).

3 Raak 📞 (bellen) aan.

Het telefoongesprek wordt gestart.

Telefoonnummers toevoegen aan Favorieten

U kunt maximaal 6 contactpersonen opslaan bij Favorieten.

1. Raak op het telefoonscherm 👤 (Contactpers.) aan en selecteer een telefoonnummer dat u wilt toevoegen aan Favorieten.
Er wordt een bevestigingsscherm weergegeven.
2. Raak [Toevoegen aan favorieten] aan.
3. Raak bij Favorieten de gewenste voorinstelling aan om het telefoonnummer op te slaan.
De contactpersoon is opgeslagen in Favorieten.

Opmerking

- Als de naam of het telefoonnummer van de contactpersoon te lang is, eindigt de reeks op "...".

Verwant onderwerp

- [Een mobiele telefoon voorbereiden](#)

5-035-405-51(6) Copyright 2022 Sony Corporation

Ontvanger voor in de auto
XAV-AX4000/XAV-AX4050

Beschikbare bedieningen tijdens een gesprek

Het beltoonvolume aanpassen

Druk op VOL (volume) +/- terwijl u een oproep ontvangt.

Het volume van de stem van de spreker aanpassen

Druk op VOL (volume) +/- tijdens een oproep.

Het volume aanpassen voor de andere persoon (aanpassing van de microfoonversterking)

Raak tijdens een handsfree oproep ●●● (optie) aan en stel vervolgens [Microfoonversterking] in op [Hoog], [Midden] of [Laag].

Schakelen tussen de handsfree en de handheld stand

Raak tijdens een oproep  ↔  (luidspreker/telefoon) aan om het geluid van het telefoongesprek te laten uitvoeren via het toestel of de mobiele telefoon.

Opmerking

- Afhankelijk van de mobiele telefoon is deze handeling mogelijk niet beschikbaar.

Een binnenkomende oproep automatisch beantwoorden

Raak ●●● (optie) aan en stel vervolgens [Auto. beantwoorden] in op [AAN].

U kunt de instellingen niet wijzigen tijdens een oproep of wanneer u probeert te bellen of een oproep beantwoordt. Dit moet u van tevoren instellen.

Ontvanger voor in de auto
XAV-AX4000/XAV-AX4050

iDataLink Maestro klaarmaken

Als u de iDataLink Maestro-module (niet bijgeleverd) aansluit op dit toestel, kunt u de huidige status van de auto weergeven en verschillende instellingen aanpassen.

De beschikbare functies en instellingen verschillen afhankelijk van het type auto en de firmware die geïnstalleerd is op de iDataLink Maestro-module. Raadpleeg voor meer informatie de volgende site:

<https://www.idatalinkmaestro.com/>

Sony kan niet garanderen dat alle iDataLink Maestro-functies en -instellingen volledig functioneel zijn.

U moet de firmware installeren op de iDataLink Maestro-module om gebruik te kunnen maken van de iDataLink Maestro-functies.

Installeer de nieuwste firmware om alle beschikbare functies te kunnen gebruiken.

1 Controleer het serienummer van het toestel.

U vindt het serienummer op de achterkant van het toestel of door [Systeeminformatie] onder [Systeem] aan te raken.

2 Ga naar de volgende website:

<https://www.idatalinkmaestro.com/>

Volg de instructies op het scherm om de firmware te configureren overeenkomstig het type auto.

Voer het serienummer in.

3 Installeer de firmware op de iDataLink Maestro-module.

Als u vragen hebt over of problemen ondervindt met de iDataLink Maestro-module die niet beschreven staan op de website, neem dan contact op met:

Automotive Data Solutions Inc.





E-mail: maestrosupport@adsdata.ca

Tel.: +1-866-427-2999

Ontvanger voor in de auto
XAV-AX4000/XAV-AX4050

iDataLink Maestro gebruiken

Na het installeren van de iDataLink Maestro-module worden alleen de beschikbare functies en instellingen weergegeven op het HOME-scherm:

Bijvoorbeeld:  Klimaat,  Meetinstr.,  Info voert.,  Parkeerhlp

Klimaat:

U kunt dit scherm gebruiken om de klimaatcontrole in uw auto te bekijken of bedienen.

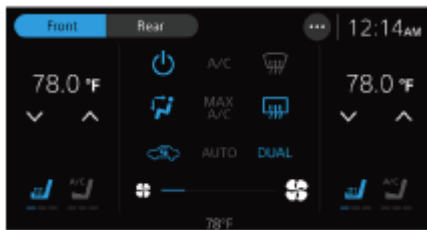

Meetinstr.:

Toont informatie over uw auto zoals de rijsnelheid of motorsnelheid.



Info voert.:

Toont informatie over uw auto zoals de bandenspanning en spanning van de accu.



Parkeerhlp:

Voegt naast het bestaande parkeersensorsysteem van uw auto ook een visuele weergave van gedetecteerde objecten toe.

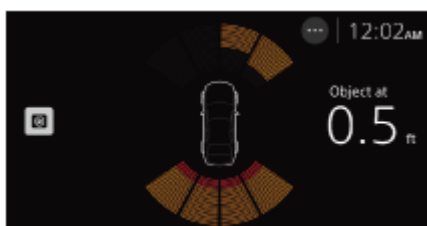

Opmerkingen over de obstakeldetectie-informatie

Deze functie is alleen bedoeld als aanvulling op het zicht van de bestuurder; niet alle obstakels en gevaren kunnen worden gedetecteerd.

Ontvanger voor in de auto
XAV-AX4000/XAV-AX4050

Instellingen configureren

U kunt items instellen in de volgende categorieën: Apparaatverbinding, Geluid, Aanpassen, Applicatie, Systeem.

1 Druk op HOME en raak vervolgens [Instellingen] aan.

Als [Instellingen] niet in het gedeelte Favorieten staat, raak dan [Alle apps] aan om het HOME2-scherm weer te geven en selecteer vervolgens [Instellingen].

2 Raak een van de instelcategorieën aan.

De items die ingesteld kunnen worden, verschillen afhankelijk van de bron en instellingen.

3 Raak het item aan dat u wilt instellen.

Terugkeren naar het vorige scherm

Raak  (terug) aan.

Verwant onderwerp

- [Apparaatverbinding](#)
- [Geluid](#)
- [Aanpassen](#)
- [Applicatie](#)
- [Systeem](#)

Ontvanger voor in de auto
XAV-AX4000/XAV-AX4050

Apparaatverbinding

+Nieuw apparaat toevoegen

- Verbindt/registreert uw apparaat voor het eerst met/bij het toestel.
- Geeft de naam weer van het apparaat dat verbonden is met het toestel. Als de naam van het verbonden apparaat al bestaat, dan verschijnt er een achtervoegsel zoals "-2", "-3" ... na de naam.
- U kunt het apparaat omschakelen door de naam aan te raken van het apparaat waarmee u verbinding wilt maken.
- Wanneer u **i** aanraakt, kunt u de volgende handelingen uitvoeren.
 - Het apparaat verwijderen door [Dit apparaat vergeten] aan te raken.
 - Het apparaat loskoppelen door [Verbinding verbreken] aan te raken.
 - Wanneer u verbinding maakt met een iPhone die compatibel is met Apple CarPlay, kunt u schakelen tussen de BLUETOOTH-verbinding en Apple CarPlay door [Wijzigen naar Bluetooth] of [Wijzigen naar Apple CarPlay] aan te raken.
 - Wanneer u verbinding maakt met een Android-telefoon die compatibel is met Android Auto, kunt u schakelen tussen de BLUETOOTH-verbinding en Android Auto door [Omschak. n. Bluetooth] of [Android Auto starten] aan te raken.

Opmerking

- Open deze instelling wanneer u uw BLUETOOTH-apparaat koppelt met het toestel.

Verwant onderwerp

- [Instellingen configureren](#)

Ontvanger voor in de auto
XAV-AX4000/XAV-AX4050

Geluid

EQ

Hiermee kunt u een equalizercurve selecteren.
(Alleen beschikbaar wanneer een bron geselecteerd is.)

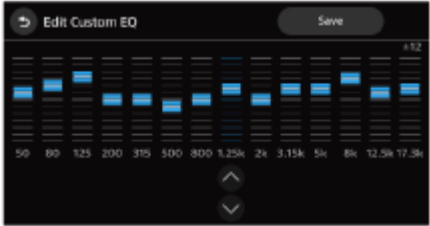
Item	Detail
EQ	<p>Hiermee kunt u de equalizercurve selecteren:</p> <p>XAV-AX4000(UC) [UIT], [R&B], [Rock], [Pop], [Dance], [Hip-Hop], [EDM], [Jazz], [Soul], [Country], [Aangepast 1], [Aangepast 2]</p> <p>XAV-AX4000(E)/XAV-AX4000(E17) [UIT], [R&B], [Rock], [Pop], [Dance], [Hip-Hop], [Jazz], [Soul], [Regueton], [Salsa], [Aangepast 1], [Aangepast 2]</p> <p>XAV-AX4000(IN) [UIT], [Bollywood], [R&B], [Rock], [Pop], [Dance], [Hip-Hop], [EDM], [Jazz], [Regueton], [Aangepast 1], [Aangepast 2]</p> <p>XAV-AX4050(EUR) [UIT], [R&B], [Rock], [Pop], [Dance], [Hip-Hop], [EDM], [Jazz], [Soul], [Country], [Aangepast 1], [Aangepast 2]</p>
Aangepaste EQ aanpassen	<p>Hiermee kunt u de equalizercurve aanpassen van -12 tot +12. Wanneer u [EQ-aanpassing] bij [EQ] aanraakt, wordt [Aangepaste EQ aanpassen] weergegeven. De aangepaste curve kunt u opslaan als [Aangepast 1] of [Aangepast 2] door [Opslaan] aan te raken.</p> 

Subwooferniveau

Hiermee kunt u het volumenniveau van de subwoofer aanpassen: [UIT], [AAN], -10 tot +10.

Balans/Fader

Met deze functie kunt u het balans-/faderniveau aanpassen.

Item	Detail
Balans	Hiermee kunt u de geluidsbalans tussen de linker- en rechterluidsprekers aanpassen: [L15] tot [R15].
Fader	Hiermee kunt u de geluidsbalans tussen de voor- en achterluidsprekers aanpassen: [Voor 15] tot [Achterkant 15].

Luisterpositie

Hiermee kunt u de luisterpositie selecteren: [Linksvoor], [Rechtsvoor], [Voor], [Alle], [UIT], [Persoonlijk].

U kunt de positie van het klankbeeld aanpassen door de aankomsttijd van het geluid af te stemmen op de zitpositie in de auto. Wanneer u [Persoonlijk] selecteert, wordt [Tijdaanpassing] weergegeven. U kunt de afstand tussen elke luidspreker en de luisterpositie aanpassen in stappen van 0,1 inch of 1 cm (eenheid omschakelen mogelijk) om de tijd die het geluid nodig heeft om de luisterpositie te bereiken, te corrigeren.



Crossover

Hiermee kunt u de kantelfrequentie, de curve en de fase van de subwoofer aanpassen.

Item	Detail
High Pass-filter	Hiermee kunt u de kantelfrequentie van de voor-/achterluidsprekers aanpassen.
Laagdoorlaatfilter	Hiermee kunt u de kantelfrequentie van de subwoofer selecteren.
Steilheid	Hiermee kunt u de curve van de voor-/achterluidsprekers en de subwoofer aanpassen.
Fase	Hiermee kunt u de fase van de subwoofer selecteren: [Normaal], [Omgekeerd].

Verwant onderwerp

- [Instellingen configureren](#)

Ontvanger voor in de auto
XAV-AX4000/XAV-AX4050

Aanpassen

Knop Aangepast

Hiermee kunt u functies registreren: [Dempen/Scherm UIT], [Bron wijzigen].

Selecteer weergave klok Home-scherm

Hiermee kunt u de klok op het HOME-scherm wijzigen: [Analoge wijzerplaat], [Digitale wijzerplaat], [Geen klok in midden].

Achtergrond selecteren

Hiermee kunt u de achtergrond wijzigen door de gewenste kleur aan te raken of uw favoriete foto op een USB-apparaat van het type MSC (Mass Storage Class) als achtergrond instellen.

(Alleen beschikbaar wanneer fotogegevens JPEG-bestanden zijn van 6 MB of minder met pixelafmetingen van 2048 × 1080 of minder.)

Fotogegevens instellen

Wanneer u het USB-apparaat op de USB-poort aansluit, raakt u [+] aan om foto's weer te geven. Selecteer uw favoriete foto en raak vervolgens [OK] aan.

Verwant onderwerp

- [Instellingen configureren](#)

Ontvanger voor in de auto
XAV-AX4000/XAV-AX4050

Applicatie

Camerabeeld

Met [Beeld achteruitrijcamera] kunt u een cameraweergavemodus kiezen: [Normaal], [Gekanteld].
[Onderbreken achteruitrijcamera] geeft het videobeeld weer van de achteruitrijcamera die aangesloten is op de REAR CAMERA IN-kabel wanneer u de versnellingspook op R (achteruit) zet.
[Aanpassing richtlijn achteruitrijcamera] geeft de richtlijnen van de achteruitrijcamera weer.

Opmerking over het aansluiten van de iDataLink Maestro-module (niet bijgeleverd) (XAV-AX4000(UC))

Wanneer u de iDataLink Maestro-module (niet bijgeleverd) aansluit en u de functie Backup Camera Dynamic Guidelines gebruikt, kunt u de richtlijn aanpassen.

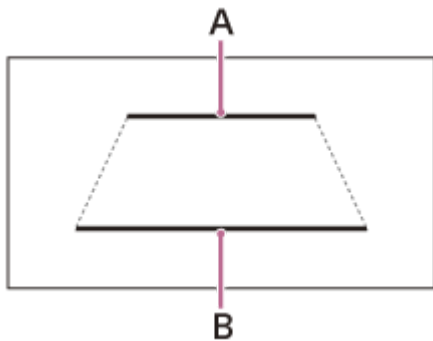

- A. 2,0 m achter de auto
- B. 0,5 m achter de auto

SXM Reset (XAV-AX4000(UC))

Hiermee kunt u de instellingen voor de SiriusXM Connect Vehicle Tuner initialiseren: [Reset], [Annuleren].

Maestro Ingangsniveau (XAV-AX4000(UC))

Hiermee kunt u het relatieve volumenniveau aanpassen aan de signaalinput van de iDataLink Maestro-module: -8 tot +8.
(Alleen beschikbaar wanneer er verbinding gemaakt is met iDataLink Maestro.)

Maestro Instellingen (XAV-AX4000(UC))

Hiermee kunt u de menu's met de originele instellingen voor uw auto en instellingen voor de iDataLink Maestro-module weergeven. De weergave kan verschillen afhankelijk van de firmware in de iDataLink Maestro-module.
(Alleen beschikbaar wanneer er verbinding gemaakt is met iDataLink Maestro.)

Radioafstemstappen (XAV-AX4000(E)/XAV-AX4000(E17)/XAV-AX4000(IN)/XAV-AX4050(EUR))

Hiermee kunt u de FM-/AM-afstemstap voor uw land of regio instellen (XAV-AX4000(E)/XAV-AX4000(E17)/XAV-AX4000(IN)).

Hiermee kunt u alleen FM-afstemstap voor uw land of regio instellen.(XAV-AX4050(EUR))

Opmerking

- Wanneer u de FM-afstemstap wijzigt, worden zowel de voorgeprogrammeerde FM- als AM-zenders gereset. (XAV-AX4050(EUR))

Verwant onderwerp

- [Instellingen configureren](#)

5-035-405-51(6) Copyright 2022 Sony Corporation

Ontvanger voor in de auto
XAV-AX4000/XAV-AX4050

Stelsysteem

Taal

Hiermee kunt u de schermtaal selecteren: [Deutsch], [English], [Español], [Français], [Indonesian], [Italiano], [Nederlands], [Português], [Русский], [العربية], [简体中文], [繁體中文], [한국어].

Datum/tijd

Wanneer u een GPS-signaal ontvangt voor u [Datum/tijd] hebt ingesteld, dan wordt [Datum/tijd] automatisch ingesteld.

Item	Detail
Datum	Hiermee kunt u de datum instellen: [Maand], [Dag], [Jaar].
Tijd	Hiermee kunt u de klok instellen: [Uur], [Minuut], [Am/pm].
Datumformaat	Hiermee kunt u de notatie selecteren: [DD-MM-YYYY], [MM-DD-YYYY], [YYYY-MM-DD].
Tijdformaat	Hiermee kunt u de notatie selecteren: [12-uurs], [24-uurs].

Demomodus

Hiermee kunt u de demonstratie activeren of deactiveren.

Stuurinstellingen

Hiermee kunt u de invoerstand selecteren voor de aangesloten afstandsbediening. Om storingen te voorkomen, moet u voor u het gebruik start de invoerstand afstemmen op de aangesloten afstandsbediening.

Zet de schakelaar [Persoonlijk] op [AAN].



Opmerking

- Tijdens het doorvoeren van instellingen kan de aangesloten afstandsbediening niet gebruikt worden, ook al werden bepaalde functies al geregistreerd. Gebruik de knoppen op het toestel.
- Deze functie is op sommige wagens mogelijk niet beschikbaar. Ga naar de ondersteuningssite voor meer informatie over de compatibiliteit van uw voertuig.

Pieptoon

Hiermee kunt u het toetsbedieningsgeluid activeren of deactiveren.

Volume-instellingen

Hiermee kunt u voor elke bron het volumeniveau regelen.

Item	Detail
Media	Hiermee kunt u het volume van media regelen: 0 tot 50.
Radioberichten (XAV-AX4050(EUR))	Hiermee kunt u het volume van radiospots regelen: 0 tot 50.
Telefoonoproep	Hiermee kunt u het volume van telefoongesprekken regelen: 0 tot 50.
Beltoon	Hiermee kunt u het volume van de beltoon regelen: 0 tot 50.
Spraakherkenning	Hiermee kunt u het volume van spraakherkenning regelen: 0 tot 50.
Maestro Chime (XAV-AX4000(UC))	Hiermee kunt u het volume van de Maestro-bel instellen: 0 tot 50. (Alleen beschikbaar wanneer er verbinding gemaakt is met iDataLink Maestro.)
Navigatiebegeleiding	Hiermee kunt u het volume van de navigatierichtlijnen van Apple CarPlay of Android Auto regelen: 0 tot 50.

Opmerking

- Wanneer u de volume-instellingen wijzigt, moet u uw auto op een veilige plaats parkeren, aangezien het anders mogelijk te luid is om omgevingsgeluiden te kunnen horen.

Optioneel audio-uitgangskanaal

Hiermee kunt u de kanalen selecteren voor bellen, navigatie en promptaudio: [Voor], [Achterkant].

Dimmer

Hiermee kunt u de helderheid van het scherm en de knoppen instellen door de waarde te veranderen. Wanneer [Ingest. waarde samen met lampen voert. activ.] ingeschakeld is, zullen het scherm en de knoppen met deze helderheid oplichten wanneer de koplampen worden ingeschakeld.

Toetsverlichting

Hiermee kunt u de knopverlichting dimmen: [UIT], [AAN].

Knophelderheid bij scherm uit

Hiermee kunt u de knopverlichting dimmen wanneer het scherm uitgeschakeld is: [UIT], [1], [2], [3], [4].

Bestuurderspositie

Hiermee kunt u de rijpositie kiezen om optimaal gebruik te kunnen maken van Apple CarPlay en Android Auto: [Links], [Rechts].

MIC-aanpassing

Hiermee kunt u de microfoonparameters instellen overeenkomstig de grootte van de auto: [Klein], [Gemiddeld], [Groot].

Bluetooth-signaal

Hiermee kunt u het BLUETOOTH signaal activeren: [UIT], [AAN].

Kalibratie aanraakscherm

Hiermee kunt u het aanraakscherm kalibreren als de aanraakpositie niet overeenkomt met het juiste item.

PSK wijzigen

Hiermee kunt u het Wi-Fi-wachtwoord veranderen.

Systeeminformatie

Hiermee kunt u de volgende systeeminformatie weergeven: [Software versie], [Serienummer], [Wi-Fi-status], [Bluetooth-status], [GPS-status], [Status snelheidssensor].

Software-update

Hiermee kunt u de software updaten met behulp van een USB-flashstation of USB-tethering.

Fabr.instell. terugzetten

Hiermee kunt u voor alle instellingen de fabrieksinstellingen herstellen.

Open bron licenties

Hiermee kunt u de softwarelicenties weergeven.

Verwant onderwerp

- [Instellingen configureren](#)

Ontvanger voor in de auto
XAV-AX4000/XAV-AX4050

De demonstratiestand annuleren

1 Druk op HOME en raak vervolgens [Instellingen] aan.

Als [Instellingen] niet in het gedeelte Favorieten staat, raak dan [Alle apps] aan om het HOME2-scherm weer te geven en selecteer vervolgens [Instellingen].

2 Raak [Systeem] en vervolgens [Demomodus] aan om [UIT] in te stellen.

3 Raak  (terug) tweemaal aan om het instelmenu te verlaten.

Verwant onderwerp

- [Systeem](#)

Ontvanger voor in de auto
XAV-AX4000/XAV-AX4050

Apps sorteren in het Apps-gedeelte (favorieten)

U kunt tot 5 apps instellen in het Apps-gedeelte (favorieten) van het HOME1-scherm. U kunt de vijf apps naar wens sorteren.

Blijf de te verplaatsen app aanraken en sleep de app naar de plek waar u hem wilt neerzetten.

Apps in het Apps-gedeelte (favorieten) kunnen ook worden verwisseld met andere apps in het Apps-gedeelte die niet als Favoriet zijn ingesteld.

HOME1-scherm

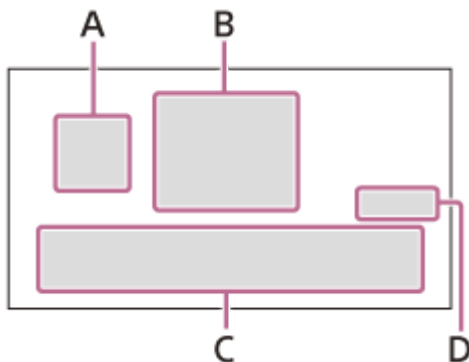

HOME2-scherm

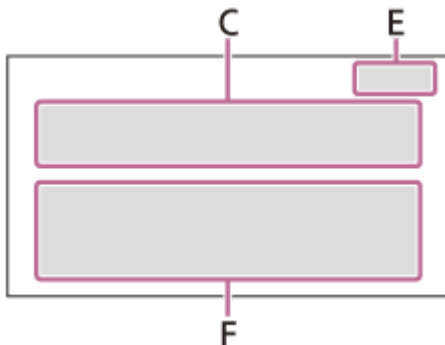

- A. (Apple CarPlay)/ (Android Auto)
- B. Klok
- C. Apps-gedeelte (favorieten)
- D. Alle apps
- E. Sluiten
- F. Apps-gedeelte (apps die niet als Favoriet zijn ingesteld)

Een app in het Apps-gedeelte (favorieten) wijzigen

- 1 **Raak [Alle apps] aan om het HOME2-scherm te openen.**
Het HOME2-scherm wordt geopend.
- 2 **Blijf de app die u wilt verplaatsen uit het Apps-gedeelte (favorieten) aanraken en sleep deze naar het Apps-gedeelte zonder favorieten.**
Er ontstaat een vrije plek in het Apps-gedeelte (favorieten).

3 Blijf de app die u wilt verplaatsen naar het Apps-gedeelte (favorieten) aanraken en sleep deze naar de vrije plek in het Apps-gedeelte (favorieten).

4 Raak [Sluiten] aan om terug te keren naar het HOME1-scherm.

Opmerking

- Open het HOME2-scherm wanneer u een app aan het Apps-gedeelte (favorieten) wilt toevoegen of binnen dat gedeelte wilt verplaatsen. U kunt geen apps toevoegen of verplaatsen op het HOME1-scherm.
- Apps in het Apps-gedeelte (favorieten) worden niet automatisch uitgelijnd. Vrije plekken tussen de apps blijven behouden.
- Apps buiten het Apps-gedeelte (favorieten) worden wel automatisch uitgelijnd. Er ontstaan geen vrije plekken tussen de apps.

Verwant onderwerp

- [Schermweergaven](#)

Ontvanger voor in de auto
XAV-AX4000/XAV-AX4050

De software updaten

Om de software te updaten, opent u de ondersteuningssite en volgt u vervolgens de instructies online.

De software updaten met een USB-flashstation

Download de software van de ondersteuningssite en sla deze op uw USB-flashstation op. Steek uw USB-flashstation in de USB-poort en volg de instructies op het scherm van het toestel.

De software updaten via USB-tethering

Wanneer u een smartphone met tetheringfunctie gebruikt, kunt u de software updaten via USB-tethering. Sluit uw smartphone aan op de USB-poort en volg de instructies op het scherm van het toestel.

Opmerking

- Koppel de USB-kabel of het USB-apparaat niet los wanneer u de software via een USB-verbinding updatet.
- Mogelijk is er een netwerkaansluiting nodig en er kunnen hoge kosten voor dataverkeer in rekening worden gebracht.

Verwant onderwerp

- [Website voor klantenondersteuning](#)

Ontvanger voor in de auto
XAV-AX4000/XAV-AX4050

Vorzorgsmaatregelen

- De elektrische antenne schuift automatisch uit.
- Wanneer u uw auto verkoopt of laat vernietigen terwijl het toestel er nog in geïnstalleerd is, herstel dan eerst de fabrieksinstellingen door het toestel te resetten.
- Mors geen vloeistof op het toestel.

Opmerkingen over veiligheid

- Houd u aan de lokale verkeersregels, wetgeving en voorschriften.
- Tijdens het rijden
 - Bekijk of bedien het toestel niet. Dit kan namelijk uw aandacht afleiden en tot ongelukken leiden. Parkeer uw auto op een veilige plaats als u het toestel wilt bekijken of bedienen.
 - Gebruik de configuratiefunctie of andere functies niet. Deze kunnen uw aandacht van de weg afleiden.
 - Wanneer u achteruitrijdt met de auto, moet u uit veiligheidsoverwegingen goed omkijken en op de omgeving letten, zelfs als de achteruitrijcamera aangesloten is. Vertrouw nooit alleen op de achteruitrijcamera.
- Tijdens het gebruik
 - Steek geen handen, vingers of vreemde voorwerpen in het toestel om letsels of schade aan het toestel te vermijden.
 - Houd kleine onderdelen buiten het bereik van kinderen.
 - Maak de veiligheidsgordels vast om letsels te voorkomen wanneer de auto plotseling beweegt.

Ongelukken voorkomen

Bedien het toestel niet en kijk niet naar het scherm tijdens het rijden.

Beelden worden pas weergegeven als u de auto hebt geparkeerd en de handrem aangetrokken is. Wanneer de auto tijdens het afspelen van videobeelden in beweging is, wordt de volgende waarschuwing weergegeven en kunt u de beelden niet bekijken.

[Video geblokkeerd voor uw veiligheid]

Opmerkingen over het lcd-scherm

- Maak het lcd-scherm niet nat en stel het niet bloot aan vloeistoffen. Dit kan een storing veroorzaken.



- Oefen geen overmatige druk uit op het lcd-scherm. Hierdoor kan het beeld namelijk vervormd worden of kan er een storing worden veroorzaakt (het beeld kan onduidelijk worden of het lcd-scherm kan beschadigd raken).
- Raak het lcd-scherm alleen aan met uw vingers, anders kan het beschadigd raken of kapot gaan.
- Maak het lcd-scherm schoon met een droge, zachte doek. Gebruik geen oplosmiddelen zoals wasbenzine, verfverdunder, in de handel verkrijgbare reinigingsmiddelen of antistatische spray.
- Gebruik dit toestel alleen bij temperaturen tussen 0 °C en 40 °C.

- Als uw auto op een koude of warme locatie was geparkeerd, is het beeld mogelijk niet duidelijk. Dit betekent echter niet dat het scherm beschadigd is. Het beeld wordt weer helder als de temperatuur in de auto weer normaal wordt.
- Er worden soms stilstaande blauwe, rode of groene stippen weergegeven op het scherm. Deze worden "heldere stippen" genoemd en kunnen op elk lcd-scherm voorkomen. Het lcd-scherm wordt minutieus gefabriceerd met meer dan 99,99% functionele segmenten. Het is echter altijd mogelijk dat een klein percentage (meestal 0,01%) van de segmenten niet correct oplicht. Dit heeft geen invloed op uw kijkervaring.

Opmerkingen over het aanraakscherm

- Dit toestel maakt gebruik van een resistief aanraakscherm. U kunt het scherm rechtstreeks met uw vingertoppen aanraken.
- Dit toestel biedt geen ondersteuning voor multitouchbediening.
- Raak het scherm niet aan met scherpe voorwerpen zoals een naald, pen of vingernagel. Dit toestel biedt geen ondersteuning voor bediening met een stylus.
- Zorg ervoor dat er geen voorwerpen in aanraking komen met het aanraakscherm. Als u het scherm met iets anders dan uw vingertoppen aanraakt, zal het toestel mogelijk niet correct reageren.
- Het scherm is gemaakt van glas. Stel het dus niet bloot aan hevige schokken. Als het scherm gebarsten is of er scherven loskomen, raak de beschadigde delen dan niet aan om verwondingen te voorkomen.
- Houd andere elektrische apparaten uit de buurt van het aanraakscherm. Deze kunnen storing van het aanraakscherm veroorzaken.

Internetverbinding en IP-adres

Technische gegevens zoals een IP-adres (of apparaatgegevens) worden gebruikt wanneer dit product verbinding maakt met het internet om de software te updaten of diensten van derden te gebruiken. Bij software-updates is het mogelijk dat deze technische gegevens overgezet worden naar onze updateservers zodat we u de juiste software voor uw apparaat kunnen bezorgen. Als u niet wilt dat dergelijke technische gegevens gebruikt worden, mag u de functie voor draadloos internet niet configureren en geen internetkabel aansluiten.

Met alle vragen of problemen met betrekking tot dit toestel die niet aan bod komen in deze Helpgids, kunt u terecht bij uw dichtstbijzijnde Sony-verdeler.

Ontvanger voor in de auto
XAV-AX4000/XAV-AX4050

Ondersteunde formaten voor afspelen via USB

Audio:

WMA (.wma)*¹ *²

Bitsnelheid: 32 kbps - 192 kbps (ondersteunt variabele bitsnelheid (VBR))*³

Bemonsteringsfrequentie*⁴: 44,1 kHz

Aantal kanalen: 2 kan.

MP3 (.mp3)*¹ *²

Bitsnelheid: 32 kbps - 320 kbps (ondersteunt variabele bitsnelheid (VBR))*³

Bemonsteringsfrequentie*⁴: 32 kHz, 44,1 kHz, 48 kHz

Aantal kanalen: 2 kan.

AAC (.m4a)*¹ *²

Bitsnelheid: 16 kbps - 320 kbps (ondersteunt variabele bitsnelheid (VBR))*³

Bemonsteringsfrequentie*⁴: 8 kHz - 48 kHz

Aantal kanalen: 2 kan.

ALAC (.m4a)*¹ *⁵

Bemonsteringsfrequentie*⁴: 8 kHz - 384 kHz

Bits per monster (kwantisatiebit): 16 bits, 24 bits

Aantal kanalen: 2 kan.

FLAC (.flac)*¹

Bemonsteringsfrequentie*⁴: 8 kHz - 384 kHz

Bits per monster (kwantisatiebit): 16 bits, 24 bits

Aantal kanalen: 2 kan.

WAV (.wav)*¹

Bemonsteringsfrequentie*⁴: 8 kHz - 768 kHz

Bits per monster (kwantisatiebit): 16 bits, 24 bits, 32 bits

Aantal kanalen: 2 kan.

DSD (.dsf/.dff)*⁶

Bemonsteringsfrequentie: 2,8 MHz, 5,6 MHz, 11,2 MHz, 22,4 MHz

Aantal kanalen: 2 kan.

Video:

ASF (.asf) / WMV (.wmv)

Videocodec: VC-1 Simple/Main/Advanced

Audiocodec: WMA

Bitsnelheid: max. 15 Mbps

Framesnelheid: max. 30 fps

Resolutie: max. 1280 × 720

AVI (.avi) / MKV (.mkv) / MPEG-4 (.mp4)

- Videocodec: AVC Baseline/Main/High
Audiocodec: MP3, AAC
Bitsnelheid: max. 30 Mbps
Framesnelheid: max. 30 fps
Resolutie: max. 1920 × 1080
- Videocodec: MPEG-4 Advanced Simple
Audiocodec: MP3, AAC
Bitsnelheid: max. 20 Mbps
Framesnelheid: max. 30 fps
Resolutie: max. 1280 × 720

*1 Bestanden die beschermd zijn door auteursrechten en meerkanaalsaudiobestanden kunnen niet worden afgespeeld.

*2 DRM (Digital Rights Management)-bestanden kunnen niet worden afgespeeld.

*3 Niet-standaard of niet-gegarandeerde bitsnelheden zijn inbegrepen afhankelijk van de bemonsteringsfrequentie.

*4 De bemonsteringsfrequentie komt mogelijk niet overeen met alle encoders.

*5 Het weergeven van taginformatie wordt niet ondersteund.

*6 Intern geconverteerd naar PCM (192 kHz).

Opmerking

- Niet alle bestanden met de bovenstaande bestandsindelingen kunnen op dit toestel afgespeeld worden.
- AVCHD-indeling wordt niet ondersteund.

Ontvanger voor in de auto
XAV-AX4000/XAV-AX4050

Over iPhone

- **Compatibele iPhone-modellen:**

iPhone 13 Pro Max, iPhone 13 Pro, iPhone 13, iPhone 13 mini, iPhone 12 Pro Max, iPhone 12 Pro, iPhone 12, iPhone 12 mini, iPhone SE (2e generatie), iPhone 11 Pro Max, iPhone 11 Pro, iPhone 11, iPhone XS Max, iPhone XS, iPhone XR, iPhone X, iPhone 8 Plus, iPhone 8, iPhone 7 Plus, iPhone 7, iPhone SE, iPhone 6s Plus, iPhone 6s, iPhone 6 Plus, iPhone 6, iPhone 5s

- Het gebruik van de Made for Apple-badge betekent dat een accessoire ontworpen is om specifiek aangesloten te worden op de Apple-producten die vermeld worden op de badge, en gecertificeerd is door de ontwikkelaar om te beantwoorden aan de prestatienormen van Apple. Apple is niet verantwoordelijk voor de werking van dit apparaat of voor het voldoen ervan aan de veiligheids- en overheidsvoorschriften. Merk op dat het gebruik van dit accessoire in combinatie met een Apple-product de draadloze prestaties kan beïnvloeden.
- Ga naar de Apple CarPlay-website voor meer informatie over de ondersteunde iOS-versies. Installeer vóór gebruik het recentste iOS.

Ontvanger voor in de auto
XAV-AX4000/XAV-AX4050

Opmerking over licenties

Dit product bevat software die door Sony wordt gebruikt onder een licentieovereenkomst met de eigenaar van het overeenstemmende auteursrecht. Wij worden door de eigenaar van het auteursrecht voor deze software verplicht de inhoud van deze overeenkomst vrij te geven aan onze klanten. Selecteer [Instellingen] → [Systeem] → [Open bron licenties] voor meer informatie over softwarelicenties.

Informatie over software waarop GNU GPL/LGPL van toepassing is

De software in dit product omvat door auteursrechten beschermde software die gelicentieerd is onder de GPLv2 en andere licenties waarvoor toegang tot de broncode vereist kan zijn. Zoals vereist door de GPLv2 (en andere licenties) vindt u een kopie van de relevante broncode terug op

<http://www.sony.net/Products/Linux/>.

Ga naar URL en selecteer de modelnaam "XAV-AX4000" of "XAV-AX4050" om de broncode te downloaden. Zoals vereist door de GPLv2 kunt u gedurende een periode van drie jaar na onze laatste levering van dit product de broncode op een fysiek medium van ons verkrijgen door het formulier in te vullen op

<http://www.sony.net/Products/Linux/>.

Dit aanbod is geldig voor eenieder die deze informatie ontvangt.

Houd er rekening mee dat Sony niet ingaat op vragen met betrekking tot de inhoud van de broncode.

Verwant onderwerp

- [Systeem](#)

Ontvanger voor in de auto
XAV-AX4000/XAV-AX4050

Onderhoud

De lithiumbatterij (CR2025) van de afstandsbediening vervangen (XAV-AX4000(E)/XAV-AX4000(E17)/XAV-AX4000(IN))

Wanneer de batterij leeg raakt, zal het bereik van de afstandsbediening kleiner worden.

OPGELET

Er bestaat ontploffingsgevaar als de batterij niet correct wordt vervangen. Vervang de batterij alleen door een batterij van hetzelfde of een gelijkwaardig type.

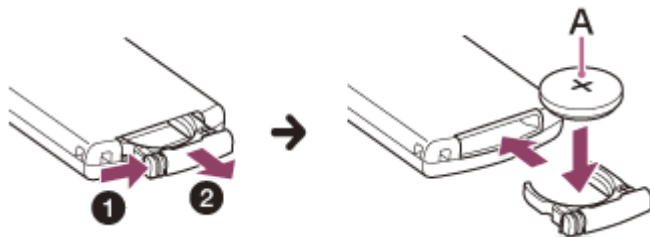

A: lithiumbatterij (CR2025), + naar boven gericht

Opmerking

- Bewaar de lithiumbatterij buiten het bereik van kinderen. Indien de batterij wordt ingeslikt, dient u onmiddellijk een arts te raadplegen.

Ontvanger voor in de auto
XAV-AX4000/XAV-AX4050

Technische gegevens

Schermb

Schermtyp	Breedbeeld-lcd-kleurenscherm
Afmetingen	17,6 cm/ 6,95 in
Systeem	TFT actieve matrix
Aantal pixels	1.152.000 pixels (800 × 3 (RGB) × 480)

Radio

XAV-AX4000(UC):

FM

Afstembereik	87,5 MHz — 107,9 MHz
Bruikbare gevoeligheid	7 dBf
Signaal-ruisverhouding	70 dB (mono)
Scheiding bij 1 kHz	45 dB

AM

Afstembereik	530 kHz — 1.710 kHz
Gevoeligheid	32 µV

XAV-AX4000(E)/XAV-AX4000(E17)/XAV-AX4000(IN):

FM

Afstembereik	87,5 MHz — 108,0 MHz (bij stappen van 50 kHz) 87,5 MHz — 108,0 MHz (bij stappen van 100 kHz)
FM-afstemstap	50 kHz/100 kHz schakelbaar
Bruikbare gevoeligheid	7 dBf
Signaal-ruisverhouding	70 dB (mono)
Scheiding bij 1 kHz	45 dB

AM

Afstembereik	531 kHz — 1.602 kHz (bij stappen van 9 kHz) 530 kHz — 1.710 kHz (bij stappen van 10 kHz)
AM-afstemstap	9 kHz/10 kHz schakelbaar
Gevoeligheid	32 µV

XAV-AX4050(EUR):

DAB/DAB+

Afstembereik	174,928 MHz - 239,200 MHz
Antenneaansluiting	Aansluiting voor externe antenne

FM

Afstembereik	87,5 MHz — 108,0 MHz (bij stappen van 50 kHz) 87,5 MHz — 108,0 MHz (bij stappen van 100 kHz)
FM-afstemstap	50 kHz/100 kHz schakelbaar
Bruikbare gevoeligheid	7 dBf
Signaal-ruisverhouding	70 dB (mono)
Scheiding bij 1 kHz	45 dB

AM

Afstembereik	531 kHz - 1.602 kHz
Gevoeligheid	32 µV

USB-speler

Interface	USB Type-C® (Hi-speed)
Maximale stroom	USB-poort: 3,0 A

BLUETOOTH

Communicatiesysteem	BLUETOOTH-standaard versie 5.0
Uitvoer	BLUETOOTH-standaard vermogensklasse 1 (max. geleid +7,5 dBm)
Maximaal communicatiebereik* ¹	In een rechte lijn zonder obstakels ong. 10 m
Frequentieband	2,4GHz-band (2,4000 GHz — 2,4835 GHz)
Modulatiemethode	FHSS

Compatibele BLUETOOTH-profielen*2	A2DP (Advanced Audio Distribution Profile) 1.3.1 AVRCP (Audio Video Remote Control Profile) 1.6.1 HFP (Handsfree Profile) 1.7.1 PBAP (Phone Book Access Profile) 1.2
Overeenstemmende codec	SBC, AAC, LDAC™

*1 Het effectieve bereik varieert afhankelijk van factoren zoals hindernissen tussen apparaten, magnetische velden rond een magnetron, statische elektriciteit, ontvangstgevoeligheid, prestaties van de antenne, besturingssysteem, softwareprogramma enz.

*2 BLUETOOTH-standaardprofielen geven het doel aan van de BLUETOOTH-communicatie tussen apparaten.

Wi-Fi

XAV-AX4000(UC):

Compatibele normen	IEEE802.11 a/n/ac
Radiofrequentie	5GHz-band (5,725 GHz — 5,850 GHz)
Uitgangsvermogen	Max. geleid 16 dBm
Frequentietolerantie	20 ppm

XAV-AX4000(E):

Compatibele normen	IEEE802.11 b/g/n
Radiofrequentie	2,4GHz-band (2,401 GHz — 2,473 GHz)
Uitgangsvermogen	Max. geleid 18 dBm
Frequentietolerantie	20 ppm

XAV-AX4000(E17)/XAV-AX4000(IN):

Compatibele normen	IEEE802.11 a/n/ac
Radiofrequentie	5GHz-band (5,725 GHz — 5,850 GHz)
Uitgangsvermogen	Max. geleid 10 dBm
Frequentietolerantie	20 ppm

XAV-AX4050(EUR):

Compatibele normen	IEEE802.11 a/n/ac
Radiofrequentie	5GHz-band (5,725 GHz — 5,850 GHz)
Uitgangsvermogen	Max. geleid 10 dBm
Frequentietolerantie	20 ppm

Eindversterker

Uitgangen	Luidsprekeruitgangen
Luidsprekerimpedantie	4 Ω — 8 Ω
Maximaal uitgangsvermogen	55 W × 4 (bij 4 Ω)

Algemeen

Voedingsvereisten	12VDC-autoaccu (negatieve massa)
Nominaal stroomverbruik	10 A
Afmetingen (maximum)	Ong. 178 mm × 100 mm × 132 mm (b/h/d)
Montageafmetingen	Ong. 182 mm × 111 mm × 115 mm (b/h/d)
Gewicht	Ong. 1,0 kg
Inhoud van de verpakking	Hoofdtoestel (1) Onderdelen voor installatie en aansluitingen (1 set) Afstandsbediening (1): RM-X400 (XAV-AX4000(E)/XAV-AX4000(E17)/XAV-AX4000(IN))
Optionele accessoires/apparatuur	Afstandsbediening: RM-X400 (XAV-AX4000(UC)) SiriusXM Connect Vehicle Tuner*: SXV100, SXV200, SXV300 (XAV-AX4000(UC)) iDataLink Maestro RR-module, iDataLink Maestro RR2-module (XAV-AX4000(UC))

* Sommige functies zijn compatibel met de SXV200 of recentere tunermodellen.

Neem contact op met uw verdeler voor meer informatie.

Het ontwerp en de technische gegevens kunnen zonder kennisgeving worden gewijzigd.

Ontvanger voor in de auto
XAV-AX4000/XAV-AX4050

Auteursrechten



Met SiriusXM-Ready® luistert u op een en dezelfde plek niet alleen naar reclamevrije muziek, maar ook naar sportuitzendingen, talkshows, comedy en nieuwsberichten. (SiriusXM Connect Tuner en abonnement vereist. Apart aan te schaffen.)

Ga voor meer informatie naar www.siriusxm.com.

SiriusXM en alle verwante merken en logo's zijn handelsmerken van Sirius XM Radio, Inc. Alle rechten voorbehouden.

Het woordmerk Bluetooth® en de bijbehorende logo's zijn geregistreerde handelsmerken van Bluetooth SIG, Inc. en elk gebruik ervan door Sony Group Corporation en dochterondernemingen ervan gebeurt onder licentie. Overige handelsmerken en merknamen zijn eigendom van de respectieve eigenaars.

Windows Media is een geregistreerd handelsmerk of handelsmerk van Microsoft Corporation in de Verenigde Staten en/of andere landen.

Dit product wordt beschermd door bepaalde intellectueel-eigendomsrechten van Microsoft Corporation. Het gebruik of de verspreiding van dergelijke technologie buiten dit product om is verboden zonder licentie van Microsoft of een erkende dochteronderneming van Microsoft.

Apple, iPhone en Apple CarPlay zijn handelsmerken van Apple Inc., geregistreerd in de VS en andere landen.

IOS is een handelsmerk of geregistreerd handelsmerk van Cisco in de VS en andere landen en wordt gebruikt onder licentie.

Google, Android, Google Play en Android Auto zijn handelsmerken van Google LLC.

Om Android Auto in uw auto weer te kunnen geven, hebt u een Android-telefoon waarop Android 8 of recenter geïnstalleerd is, een actief data-abonnement en de Android Auto-app nodig.

Om Android Auto draadloos in uw auto weer te kunnen geven, hebt u een compatibele Androidsmartphone met een actief data-abonnement nodig. Ga naar g.co/androidauto/requirements om te controleren welke smartphones compatibel zijn.

Het Wi-Fi CERTIFIED™-logo is een certificatiemerken van Wi-Fi Alliance®.

LDAC en het LDAC-logo zijn handelsmerken van Sony Corporation.

USB Type-C® en USB-C® zijn geregistreerde handelsmerken van USB Implementers Forum.

DIT PRODUCT IS GELICENTIEERD ONDER DE MPEG-4 VISUAL PATENT PORTFOLIO-LICENTIE VOOR HET PERSOONLIJKE EN NIET-COMMERCIEËLE GEBRUIK VAN EEN CONSUMENT OM:

(i) VIDEOBEELDEN TE CODEREN IN OVEREENSTEMMING MET DE MPEG-4-NORM ("MPEG-4-VIDEO") EN/OF
(ii) MPEG-4-VIDEO TE DECODEREN DIE WERD GECODEERD DOOR EEN CONSUMENT VOOR PERSOONLIJKE EN NIET-COMMERCIEËLE ACTIVITEITEN EN/OF WERD VERKREGEN VAN EEN VIDEOLEVERANCIER DIE EEN LICENTIE HEEFT VOOR HET VERSTREKKEN VAN MPEG-4-VIDEO.

ER ZAL GEEN LICENTIE WORDEN TOEGEKEND OF GEÏMPLICEERD VOOR ENIG ANDER GEBRUIK. VOOR BIJKOMENDE INFORMATIE, MET INBEGRIIP VAN INFORMATIE OVER PROMOTIONEEL, INTERN EN COMMERCIEËLE GEBRUIK EN LICENTIES, KUNT U TERECHT BIJ MPEG LA, L.L.C. [HTTP://WWW.MPEGLA.COM](http://WWW.MPEGLA.COM)

Alle andere handelsmerken zijn handelsmerken van hun respectieve eigenaars.

5-035-405-51(6) Copyright 2022 Sony Corporation

Ontvanger voor in de auto
XAV-AX4000/XAV-AX4050

Problemen oplossen

Probeer het volgende voor u een herstelling aanvraagt.

- Lees de relevante instructies en onderwerpen voor het oplossen van problemen in deze Helpgids.
- Sommige problemen kunnen opgelost worden door de software te updaten. Wanneer u de app "Support by Sony" installeert op uw smartphone, ontvangt u informatie over software-updates.
- Ga naar onze website voor klantenondersteuning.

Als de bovenstaande suggesties niet helpen, neem dan contact op met uw dichtstbijzijnde Sony-verdeler.

Verwant onderwerp

- [Website voor klantenondersteuning](#)
- [De app "Support by Sony"](#)

Ontvanger voor in de auto
XAV-AX4000/XAV-AX4050

Er zijn geen pieptonen hoorbaar.

- Het systeemgeluid is uitgeschakeld in de instellingen.

Ontvanger voor in de auto
XAV-AX4000/XAV-AX4050

De zekering is doorgebrand. / Het toestel maakt geluid wanneer de positie van het contact wordt gewijzigd.

- De voedingskabels zijn niet goed verbonden met de voedingsaansluiting voor accessoires van de auto.

Ontvanger voor in de auto
XAV-AX4000/XAV-AX4050

Het beeld verdwijnt van de scherm. / Het beeld verschijnt niet op het scherm.

- De functie voor het uitschakelen van het scherm is ingeschakeld.
 - Raak het scherm aan om het weer in te schakelen.
 - Druk op DISP OFF op de afstandsbediening. (XAV-AX4000(E)/XAV-AX4000(E17)/XAV-AX4000(IN))
 - De stand-byfunctie is ingeschakeld.
 - Druk op HOME.
-
-

Verwant onderwerp

- [Hoofdtoestel en afstandsbediening](#)
- [Schermweergaven](#)

Ontvanger voor in de auto
XAV-AX4000/XAV-AX4050

Er kunnen geen menu-items worden geselecteerd.

- Niet-beschikbare menu-items worden grijs weergegeven.

Ontvanger voor in de auto
XAV-AX4000/XAV-AX4050

Het toestel kan niet worden bediend.

- Houd HOME langer dan 10 seconden ingedrukt om het toestel opnieuw op te starten.

Ontvanger voor in de auto
XAV-AX4000/XAV-AX4050

Het aanraakscherm reageert niet correct op uw aanraking.

- Raak één deel van het aanraakscherm tegelijk aan. Als twee of meer delen tegelijk worden aangeraakt, werkt het aanraakscherm niet correct.
- Raak het drukgevoelige scherm krachtig aan.
- Het aanraakscherm reageert niet wanneer u het aanraakt met natte vingers of wanneer er waterdruppels op liggen.
 - Droog uw vingers goed af of verwijder eventuele waterdruppels van het aanraakscherm.

Ontvanger voor in de auto
XAV-AX4000/XAV-AX4050

Multitouch wordt niet herkend.

- Dit toestel biedt geen ondersteuning voor multitouchbediening.

Ontvanger voor in de auto
XAV-AX4000/XAV-AX4050

Een achtervoegsel zoals "-2", "-3" enz. verschijnt na de naam van het apparaat bij [Apparaatverbinding].

- De naam van het verbonden apparaat komt meermaals voor. Verander de naam van het verbonden apparaat.

Ontvanger voor in de auto
XAV-AX4000/XAV-AX4050

De radio-ontvangst is slecht. / Er is statische ruis hoorbaar.

- Sluit de antenne goed aan.
- Verbinding met REM OUT kan nodig zijn.

Ontvanger voor in de auto
XAV-AX4000/XAV-AX4050

Er kunnen geen zenders ontvangen worden. (XAV-AX4000(E)/XAV-AX4000(E17)/XAV-AX4000(IN)/XAV-AX4050(EUR))

- De instelling voor de afstemstap is gewist.
 - Stel de afstemstap opnieuw in.
-

Verwant onderwerp

- [Applicatie](#)

Ontvanger voor in de auto
XAV-AX4000/XAV-AX4050

Er kunnen geen zenders ontvangen worden.

- Zie [Geen zender] voor meer informatie over wanneer er geen DAB-signaal kan worden ontvangen.
-
-

Verwant onderwerp

- [DAB-radio \(XAV-AX4050\(EUR\)\)](#)

Ontvanger voor in de auto
XAV-AX4000/XAV-AX4050

Er is geen FM-RDS-verkeersinformatie.

- Schakel DAB-aankondigingen uit.
 - FM-RDS-verkeersinformatie is niet beschikbaar wanneer DAB-aankondigingen ingeschakeld zijn.
-

Verwant onderwerp

- [DAB-optiefuncties gebruiken](#)

Ontvanger voor in de auto
XAV-AX4000/XAV-AX4050

Er wordt geen beeld of een onduidelijk beeld weergegeven.

- Het toestel is niet goed geïnstalleerd.
 - Installeer het toestel in een hoek van minder dan 30° op een stabiele plaats in de auto.
- De handremkabel (lichtgroen) is niet aangesloten op het schakelsnoer van de handrem of de handrem is niet aangetrokken.
 - Controleer of de handremkabel goed aangesloten is op het schakelsnoer van de handrem en trek vervolgens de handrem aan.

Ontvanger voor in de auto
XAV-AX4000/XAV-AX4050

Er is geen geluid, het geluid hapert of het geluid kraakt.

- De verbinding tussen dit toestel en de aangesloten apparatuur is niet correct tot stand gekomen.
 - Controleer de verbinding tussen dit toestel en de aangesloten apparatuur en stel de bronkeuzeschakelaar van de apparatuur in op dit toestel. Als het probleem zich blijft voordoen, koppelt u de apparatuur los en verbindt u deze opnieuw met dit toestel.
- Het toestel is niet goed geïnstalleerd.
 - Installeer het toestel in een hoek van minder dan 30° op een stabiele plaats in de auto.
- Het toestel staat in de pauzestand of er wordt terug-/doorgespoeld.
- De instellingen voor de uitvoer zijn niet juist.
- Het volume is te zacht of te hard.
- De dempfunctie is ingeschakeld.
- De indeling wordt niet ondersteund.
 - Controleer of de indeling wordt ondersteund door dit toestel.
- Er kan radio-interferentie in de buurt zijn.
 - Ga naar een plek met een goed signaal en maak nogmaals verbinding.

Ontvanger voor in de auto
XAV-AX4000/XAV-AX4050

Het geluid bevat ruis.

- Houd de kabels bij elkaar uit de buurt.

Ontvanger voor in de auto
XAV-AX4000/XAV-AX4050

Items kunnen niet worden afgespeeld.

- Sluit het USB-apparaat opnieuw aan.
- Zorg ervoor dat het USB-apparaat of bestandstype wordt ondersteund.
- USB-apparaten die zijn geformatteerd met andere bestandssystemen dan FAT16, FAT32 of exFAT worden niet ondersteund.*

* Dit toestel biedt ondersteuning voor FAT16, FAT32 en exFAT, maar het is mogelijk dat bepaalde USB-apparaten deze niet ondersteunen. Raadpleeg de gebruiksaanwijzing van het USB-apparaat of neem contact op met de fabrikant voor meer informatie.

Ontvanger voor in de auto
XAV-AX4000/XAV-AX4050

Het duurt langer voordat het USB-apparaat wordt afgespeeld.

- Het USB-apparaat bevat grote bestanden, een groot aantal bestanden of bestanden met een ingewikkelde boomstructuur.

Ontvanger voor in de auto
XAV-AX4000/XAV-AX4050

Gegevens op de smartphone die aangesloten is op de USB-poort kunnen niet afgespeeld worden.

-
- De USB-verbinding werkt alleen voor Android-telefoons en USB-apparaten in MSC-modus.
Maak verbinding via BLUETOOTH wanneer u een andere smartphone dan een Android-telefoon gebruikt.
-
-

Verwant onderwerp

- [Koppelen en verbinden met een Bluetooth®-apparaat](#)
- [Verbinding maken met een gekoppeld BLUETOOTH-apparaat](#)

Ontvanger voor in de auto
XAV-AX4000/XAV-AX4050

Het andere BLUETOOTH-apparaat kan dit toestel niet detecteren.

- Stel [Bluetooth-sigitaal] in op [AAN].
 - Afhankelijk van uw smartphone of mobiele telefoon moet u dit toestel mogelijk verwijderen uit de geschiedenis van de verbonden smartphone of mobiele telefoon en deze vervolgens opnieuw koppelen.
-

Verwant onderwerp

- [Koppelen en verbinden met een Bluetooth®-apparaat](#)
- [Verbinding maken met een gekoppeld BLUETOOTH-apparaat](#)
- [Apparaatverbinding](#)

Ontvanger voor in de auto
XAV-AX4000/XAV-AX4050

Er is geen verbinding mogelijk.

- Controleer de procedures voor het koppelen en het tot stand brengen van de verbinding in de handleiding van het andere apparaat enz. en voer de procedures opnieuw uit.

Ontvanger voor in de auto
XAV-AX4000/XAV-AX4050

De naam van het gedetecteerde apparaat wordt niet weergegeven.

- Afhankelijk van de status van het andere apparaat zal het misschien niet mogelijk zijn de naam op te vragen.

Ontvanger voor in de auto
XAV-AX4000/XAV-AX4050

Er is geen beltoon hoorbaar.

- Zet het volume harder tijdens het ontvangen van een oproep.
- Om het beltoonvolume aan te passen, drukt u op HOME, raakt u [Instellingen] aan en selecteert u [Beltoon] of [Volume-instellingen] bij [Systeem].
- De luidsprekers zijn niet aangesloten op het toestel.
 - Sluit de luidsprekers aan op het toestel. Om de luidsprekers voor de beltoon te selecteren, drukt u op HOME, raakt u [Instellingen] aan en selecteert u vervolgens [Optioneel audio-uitgangskanaal] bij [Systeem].

Ontvanger voor in de auto
XAV-AX4000/XAV-AX4050

Het volume van de stem van de spreker is laag.

- Zet het volume harder tijdens een oproep.
- Om het volume van de stem van de spreker aan te passen, drukt u op HOME, raakt u [Instellingen] aan en selecteert u [Telefoonoproep] onder [Volume-instellingen] bij [Systeem].

Ontvanger voor in de auto
XAV-AX4000/XAV-AX4050

De persoon waarmee u belt, zegt dat het volume te laag of te hoog is.

- Pas het niveau van [Microfoonversterking] aan.
-
-

Verwant onderwerp

- [Beschikbare bedieningen tijdens een gesprek](#)

Ontvanger voor in de auto
XAV-AX4000/XAV-AX4050

Er klinkt een echo of ruis in de telefoongesprekken.

- Verlaag het volume.
 - Als andere geluiden dan het geluid van het telefoongesprek te hard zijn, probeert u die geluiden te beperken.
 - Sluit het raam als het verkeer veel lawaai maakt.
 - Zet de airconditioning zachter als deze veel lawaai maakt.
-

Verwant onderwerp

- [Beschikbare bedieningen tijdens een gesprek](#)

Ontvanger voor in de auto
XAV-AX4000/XAV-AX4050

De kwaliteit van het geluid van de telefoon is slecht.

- De kwaliteit van het geluid van de telefoon hangt af van de ontvangsomstandigheden van de mobiele telefoon.
 - Als de ontvangst slecht is, verplaats uw auto dan naar een plaats waar uw mobiele telefoon een beter signaal ontvangt.

Ontvanger voor in de auto
XAV-AX4000/XAV-AX4050

Het volume van het verbonden BLUETOOTH-apparaat of van de apps is laag of hoog.

- Het volumeniveau kan verschillen afhankelijk van het BLUETOOTH-apparaat of de app.
 - Verminder het verschil in volumeniveau tussen dit toestel en het BLUETOOTH-apparaat of de apps.

Ontvanger voor in de auto
XAV-AX4000/XAV-AX4050

Het geluid hapert tijdens het streamen van audio of de BLUETOOTH-verbinding werkt niet.

- Verklein de afstand tussen het toestel en het BLUETOOTH-apparaat.
- Als het BLUETOOTH-apparaat in een houder wordt bewaard die het signaal verstoort, verwijdert u de houder tijdens het gebruik van het apparaat.
- Er worden meerdere BLUETOOTH-apparaten of andere apparaten (bv. ham-radio's) die radiogolven uitzenden in de buurt gebruikt.
 - Zet de andere apparaten uit.
 - Vergroot de afstand tussen het toestel en andere apparaten.
- Het geluid dat wordt afgespeeld, stopt tijdelijk wanneer het toestel verbinding maakt met een mobiele telefoon. Dit is geen storing.

Ontvanger voor in de auto
XAV-AX4000/XAV-AX4050

Het is niet mogelijk om het verbonden BLUETOOTH-apparaat te bedienen tijdens het streamen van audio.

- Controleer of het verbonden BLUETOOTH-apparaat AVRCP ondersteunt.

Ontvanger voor in de auto
XAV-AX4000/XAV-AX4050

Sommige functies werken niet.

- Controleer of het apparaat waarmee verbinding tot stand is gebracht de betreffende functie ondersteunt.
 - Ga naar de ondersteuningssite en controleer vervolgens de lijst over compatibiliteit.
-

Verwant onderwerp

- [Website voor klantenondersteuning](#)

Ontvanger voor in de auto
XAV-AX4000/XAV-AX4050

Er wordt onbedoeld een oproep beantwoord.

- De telefoon waarmee verbinding tot stand wordt gebracht, is zo ingesteld dat een oproep automatisch wordt gestart.
 - [Auto. beantwoorden] is op dit toestel ingesteld op [AAN].
-

Verwant onderwerp

- [Beschikbare bedieningen tijdens een gesprek](#)

Ontvanger voor in de auto
XAV-AX4000/XAV-AX4050

Het koppelen is mislukt door een time-out.

- Afhankelijk van het apparaat waarmee verbinding tot stand wordt gebracht, kan de tijdslimiet voor het koppelen kort zijn. Probeer de koppeling binnen de gestelde tijd te voltooien.

Ontvanger voor in de auto
XAV-AX4000/XAV-AX4050

Het lukt niet om te koppelen.

- Mogelijk kan het toestel nadat het geïnitieerd werd niet meer koppelen met een eerder gekoppeld BLUETOOTH-apparaat als de koppelingsinformatie van het toestel op het BLUETOOTH-apparaat aanwezig is. Wis in dat geval de koppelingsinformatie van het toestel van het BLUETOOTH-apparaat en koppel ze opnieuw.

Ontvanger voor in de auto
XAV-AX4000/XAV-AX4050

De BLUETOOTH-functie kan niet worden gebruikt.

- Schakel het contact uit. Wacht even en draai het contact vervolgens terug naar de ACC-positie.

Ontvanger voor in de auto
XAV-AX4000/XAV-AX4050

Er wordt tijdens een handsfree oproep geen geluid uitgevoerd via de luidsprekers van de auto.

- Als het geluid wordt uitgevoerd via de mobiele telefoon, stel de mobiele telefoon dan zo in dat het geluid via de luidsprekers van de auto wordt uitgevoerd.
- Controleer het volumeniveau van de luidsprekers van de auto.

Ontvanger voor in de auto
XAV-AX4000/XAV-AX4050

Hoewel ouderlijk toezicht ingeschakeld is, is een zender met volwassen inhoud toch niet geblokkeerd.

-
- Als u op een zender met volwassen inhoud afstemt, wordt het scherm voor het invoeren van een wachtwoord weergegeven. Zodra u dit wachtwoord invoert, blijft het ouderlijk toezicht voor alle zenders geannuleerd tot het toestel wordt uitgeschakeld of het ouderlijk toezicht opnieuw wordt geactiveerd.
Stel [Ouderlijk toezicht] opnieuw in op [Vergrendeld] bij de SXM-optie (●●●).

Verwant onderwerp

- [SXM-optiefuncties gebruiken](#)

Ontvanger voor in de auto
XAV-AX4000/XAV-AX4050

Het Apple CarPlay-pictogram verschijnt niet op het HOME-scherm.

- Uw iPhone is niet compatibel met Apple CarPlay.
 - Raadpleeg de handleiding van uw iPhone of ga naar de website van Apple CarPlay.
- Verbreek de verbinding met uw iPhone en maak er vervolgens opnieuw verbinding mee.
- Controleer of de Wi-Fi-instelling van uw iPhone op [AAN] staat.
- Controleer of de GPS-antenne (bijgeleverd) is aangesloten.
- Controleer bij [Apparaatverbinding] onder [Instellingen] of er verbinding gemaakt is met uw iPhone.
- Apple CarPlay is mogelijk niet verkrijgbaar in uw land of regio.
- Controleer de instelling van Apple CarPlay op uw iPhone.

Ontvanger voor in de auto
XAV-AX4000/XAV-AX4050

De positienauwkeurigheid is niet goed wanneer u kaarten gebruikt in Apple CarPlay.

- Controleer waar de GPS-antenne (bijgeleverd) is geïnstalleerd. Sommige soorten voorruiters blokkeren de radiogolven van GPS-satellieten. Plaats de GPS-antenne (bijgeleverd) in dat geval aan een andere ruit.
- Verf de GPS-antenne (bijgeleverd) niet. Dit kan de nauwkeurigheid ervan beïnvloeden.
- De correctiestatus van de interne sensor is mogelijk onvoldoende.
 - U kunt de prestaties van de interne sensor mogelijk verbeteren door uw auto te verplaatsen naar een plek waar de GPS-satellietontvangst niet door obstakels wordt geblokkeerd of door de auto meermaals naar links en rechts te sturen.

Ontvanger voor in de auto
XAV-AX4000/XAV-AX4050

Het Android Auto-pictogram verschijnt niet op het HOME-scherm.

- Controleer uw Android-telefoon en voltooi het proces voor initiële configuratie op uw Android-telefoon.
- De app Android Auto is niet geïnstalleerd op uw Android-telefoon.
 - Download en installeer de Android Auto-applicatie of installeer de recentste versie van de applicatie op uw Android-telefoon.
 - De Android Auto-app is geïntegreerd in telefoons met Android 10 en recenter. U hoeft deze niet te downloaden. Als u toegang tot de app wilt verkrijgen, kunt u deze terugvinden op uw telefoon (Instellingen/Apps). Android Auto is niet beschikbaar op apparaten die op Android (Go-uitgave) draaien.
- Uw Android-telefoon is niet compatibel met Android Auto.
 - Uw Android-telefoon moet ondersteuning bieden voor Android Auto. Raadpleeg de handleiding van uw Android-telefoon of ga naar de website van Android Auto.
- Verbreek de verbinding met uw Android-telefoon en maak er vervolgens opnieuw verbinding mee.
- Controleer bij [Apparaatverbinding] onder [Instellingen] of er verbinding gemaakt is met uw Android-telefoon.
- Android Auto is mogelijk niet verkrijgbaar in uw land of regio.

Ontvanger voor in de auto
XAV-AX4000/XAV-AX4050

De positienauwkeurigheid is niet goed wanneer u kaarten gebruikt in Android Auto.

- Controleer waar de GPS-antenne (bijgeleverd) is geïnstalleerd. Sommige soorten voorruitensplakfolie blokkeren de radiogolven van GPS-satellieten. Plaats de GPS-antenne (bijgeleverd) in dat geval aan een andere ruit.
- Verf de GPS-antenne (bijgeleverd) niet. Dit kan de nauwkeurigheid ervan beïnvloeden.
- De correctiestatus van de interne sensor is mogelijk onvoldoende.
 - U kunt de prestaties van de interne sensor mogelijk verbeteren door uw auto te verplaatsen naar een plek waar de GPS-satellietontvangst niet door obstakels wordt geblokkeerd of door de auto meermaals naar links en rechts te sturen.

Ontvanger voor in de auto
XAV-AX4000/XAV-AX4050

iDataLink Maestro

Als u vragen hebt over de functies, instellingen en aansluitingen van iDataLink Maestro, ga dan naar de volgende website:

<https://www.idatalinkmaestro.com/>

Of u kunt contact opnemen via:

Automotive Data Solutions Inc.

E-mail: maestrosupport@adsdata.ca

Tel.: +1-866-427-2999

Ontvanger voor in de auto
XAV-AX4000/XAV-AX4050

Algemeen

Kan geselecteerde inhoud niet afspelen

- De geselecteerde inhoud kan niet worden afgespeeld of er is overgeslagen naar de volgende.
 - Het bestandsformaat van de inhoud wordt niet ondersteund. Controleer de ondersteunde bestandsformaten.

Het apparaat reageert niet

- Het toestel herkent het aangesloten USB-apparaat niet.
 - Sluit het USB-apparaat opnieuw aan.
 - Controleer of het USB-apparaat ondersteund wordt door het toestel.

Geen afspeelbare inhoud

- Het USB-apparaat bevat geen afspeelbare gegevens.
 - Plaats ondersteunde gegevens/bestanden op het USB-apparaat.

Overstroomwaarschuwing op USB

- Het USB-apparaat is overbelast.
 - Koppel het USB-apparaat los.
 - Het USB-apparaat vertoont een storing of er is een niet-ondersteund apparaat aangesloten.

Verbonden USB-apparaat niet ondersteund

- Ga naar de ondersteuningssite voor meer informatie over de compatibiliteit van uw USB-apparaat.

USB-hub niet ondersteund

- USB-hubs worden niet ondersteund door dit toestel.

Verwant onderwerp

- [Website voor klantenondersteuning](#)

Ontvanger voor in de auto
XAV-AX4000/XAV-AX4050

SiriusXM Connect Vehicle Tuner (XAV-AX4000(UC))

Kanaal vergrendeld. Geef de toegangscode in.

- De gevraagde zender is vergrendeld door de functie Ouderlijk toezicht van de radio. Zie "[Ouderlijk toezicht instellen](#)" voor meer informatie over de functie Ouderlijk toezicht en hoe u vergrendelde zenders kunt ontgrendelen.

Kanaal niet beschikbaar

- De gevraagde zender is geen geldige SiriusXM-zender of de zender waarnaar u luisterde, is niet langer beschikbaar.
- Mogelijk krijgt u deze melding ook kort te zien wanneer u voor het eerst een nieuwe SiriusXM Connect Vehicle Tuner aansluit.
Ga naar www.siriusxm.com in de VS of www.siriusxm.ca in Canada voor meer informatie over de SiriusXM-zenderlijst.

Geen abonnement op kanaal. Contacteer SiriusXM om te abonneren.

- De gevraagde zender is niet inbegrepen in uw SiriusXM-abonnementspakket of de zender waarnaar u luisterde, is niet langer inbegrepen in uw SiriusXM-abonnementspakket.
Neem voor vragen over uw abonnementspakket of voor een abonnement op deze zender contact op met SiriusXM. In de VS kunt u uw abonnement activeren via het internet of door te bellen naar SiriusXM Listener Care:
 - Ga naar www.siriusxm.com/activatenow
 - Bel naar SiriusXM Listener Care op het nummer 1-866-635-2349

Ga voor Canadese abonnementen als volgt te werk:

- Ga naar www.siriusxm.ca/activate
- Bel naar SiriusXM Customer Care op het nummer 1-888-539-7474

Controleer antenne

- De radio heeft een fout met de SiriusXM-antenne gedetecteerd.
- Mogelijk is de antennekabel losgekoppeld of beschadigd.
 - Controleer of de antennekabel aangesloten is op de SiriusXM Connect Vehicle Tuner.
 - Kijk of de antennekabel beschadigd is of geklemd zit.
 - Als de kabel beschadigd is, dient u de antenne te vervangen. SiriusXM-producten zijn verkrijgbaar bij uw plaatselijke autoradioverdelers of online op <https://shop.siriusxm.com/all-parts/>

Controleer SXM-tuner

- De communicatie tussen de radio en de SiriusXM Connect Vehicle Tuner verloopt moeilijk.
- De tuner is mogelijk losgekoppeld of beschadigd.
 - Controleer of de kabel van de SiriusXM Connect Vehicle Tuner goed aangesloten is op de radio.

Verkeerd wachtwoord ingevoerd

- Het ingevoerde wachtwoord is niet correct.
 - Controleer of u het wachtwoord correct hebt ingevoerd.
 - Als u het wachtwoord vergeten bent, voer dan [SXM Reset] bij [Applicatie] uit.
Als u [SXM Reset] uitvoert, worden alle instellingen van SiriusXM en de inhoud die opgeslagen is op de SiriusXM Connect Vehicle Tuner geïnitieerd.

Geen signaal

- De SiriusXM Connect Vehicle Tuner heeft problemen met het ontvangen van het SiriusXM-satellietsignaal.

- Zorg ervoor dat uw voertuig zich buiten bevindt en de lucht zichtbaar is.
- Ga na of de SiriusXM-antenne met magnetisch montagestuk aan een metalen oppervlak aan de buitenkant van het voertuig bevestigd is.
- Monteer de SiriusXM-antenne uit de buurt van eventuele obstakels.
- Kijk of de antennekabel beschadigd is of geklemd zit.
- Raadpleeg de installatiehandleiding van de SiriusXM Connect Vehicle Tuner voor meer informatie over de installatie van de antenne.
- Als de kabel beschadigd is, dient u de antenne te vervangen. SiriusXM-producten zijn verkrijgbaar bij uw plaatselijke autoradioverdelers of online op <https://shop.siriusxm.com/all-parts/>

Abonnement bijgewerkt. Druk op Enter om door te gaan.

- De radio heeft een wijziging van uw SiriusXM-abonnementstatus gedetecteerd.
 - Druk op Enter om de melding te wissen.
Neem voor vragen over uw abonnement contact op met SiriusXM.
In de VS kunt u uw abonnement activeren via het internet of door te bellen naar SiriusXM Listener Care:
Ga naar www.siriusxm.com/activatenow
Bel naar SiriusXM Listener Care op het nummer 1-866-635-2349
Ga voor Canadese abonnementen als volgt te werk:
Ga naar www.siriusxm.ca/activate
Bel naar SiriusXM Customer Care op het nummer 1-888-539-7474

Verwant onderwerp

- [Ouderlijk toezicht instellen](#)
- [Applicatie](#)

Ontvanger voor in de auto
XAV-AX4000/XAV-AX4050

DAB-radio (XAV-AX4050(EUR))

Geen zender

- Het DAB-signaal kan niet ontvangen worden.
 - Update de zenderlijst.
 - Controleer de aansluiting van de DAB-antenne (niet bijgeleverd).
 - Controleer of [Antennevermogen] ingesteld is op [AAN].

Ontvangst

- Het toestel wacht om een DAB-zender te ontvangen.
-

Verwant onderwerp

- [Luisteren naar de DAB/DAB+-radio](#)
- [DAB-optiefuncties gebruiken](#)

Ontvanger voor in de auto
XAV-AX4000/XAV-AX4050

Website voor klantenondersteuning

Op de volgende websites voor klantenondersteuning vindt u ondersteuningsinformatie voor uw systeem.

Voor klanten in de VS/Canada/Latijns-Amerika:

<https://www.sony.com/am/support>

Voor klanten in Europa:

<https://www.sony.eu/support>

Voor klanten in andere landen/regio's:

<https://www.sony-asia.com/support>

Voor klanten in de VS

Als u vragen over of problemen met dit product hebt, probeer dan het volgende:

1. Lees het hoofdstuk Problemen oplossen in deze Helpgids.
2. Neem als volgt contact op (alleen VS):
Bel naar 1-800-222-7669
URL: <https://www.SONY.com>

Voor klanten in Europese landen

Registreer nu uw product online op:

<https://www.sony.eu/mysony>

Ontvanger voor in de auto
XAV-AX4000/XAV-AX4050

De app "Support by Sony"

Wanneer u de app "Support by Sony" installeert op uw smartphone, ontvangt u informatie over software-updates.

App "Support by Sony": zoek informatie en ontvang meldingen over uw product:



- ✓ Nieuws en meldingen
- ✓ Software-updates
- ✓ Tutorials
- ✓ Tips en trucs

<https://sony.net/SBS>

Ga naar de website "Support by Sony" via sony.net/SBS en maak een bladwijzer aan voor de modelnaam van uw toestel ("XAV-AX4000" of "XAV-AX4050").