

Modtager til bilen
XAV-AX5500/XAV-AX5550D



Brug denne vejledning, hvis du støder på problemer eller har spørgsmål.

Bemærk: Billedet ovenfor er for det nordamerikanske område. Det faktiske produkt kan variere afhængigt af området.

Kom godt i gang

Vejledning til dele og knapper

[Hovedenhed og fjernbetjening](#)

[Skærbilleder](#)

[Udførelse af grundindstillinger](#)

Klargøring af en BLUETOOTH-enhed

[Klargøring af en Bluetooth®-enhed](#)

[Parring og oprettelse af forbindelse til en BLUETOOTH-enhed](#)

[Oprettelse af forbindelse til en parret BLUETOOTH-enhed](#)

[Tilslutning af Rear View Camera](#)

Radio

Afspilning af radio

[Afspilning af radio](#)

[Indstilling](#)

[Brug af radiofunktioner](#)

Afspilning af SiriusXM radio (XAV-AX5500(UC))

[Afspilning af SiriusXM radio](#)

[Indstilling af kanaler for SiriusXM](#)

[Indstilling af kanal ved at indtaste dens kanalnummer](#)

[Indstilling af kanal fra liste over kanaler eller liste over kategorier](#)

[Indstilling af forældrekontrol](#)

[Brug af SXM-funktioner](#)

Afspilning af DAB/DAB+ radio (XAV-AX5550D(EUR))

[Afspilning af DAB/DAB+-radio](#)

[Søgning efter en station ved hjælp af stationsgruppe](#)

[Sådan søger du efter en station efter stationsnavn](#)

[Brug af DAB-funktioner](#)

Afspilning

Afspilning fra en USB-enhed

[Afspilning af en USB-enhed](#)

[USB Port 1 og USB Port 2](#)

[Afspilning af en BLUETOOTH-enhed](#)

Søgning og afspilning af musiknumre

[Gentagen afspilning og blandet afspilning](#)

[Søgning efter en fil fra skærmen med listen](#)

[Andre indstillinger under afspilning](#)

Håndfri opkald

[Klargøring af en mobiltelefon](#)

[Modtagelse af et opkald](#)

[Foretagelse af opkald](#)

[Muligheder for betjening under et opkald](#)

Nyttige funktioner

[Apple CarPlay](#)

[Android Auto™](#)

[WebLink™](#)

[Brug af gestikulationskommando](#)

Indstillinger

[Grundlæggende indstilling](#)

[Generelle indstillinger \(General\)](#)

[Lydindstillinger \(Sound\)](#)

[Visuelle indstillinger \(Visual\)](#)

[BLUETOOTH Indstillinger \(Bluetooth\)](#)

Yderligere oplysninger

[Annullering af demonstrationstilstand](#)

[Opdatering af firmwaren](#)

[Forsigtighedsregler](#)

[Understøttede formater USB-afspilning](#)

[Om iPhone](#)

[Bemærkning om licens](#)

[Vedligeholdelse](#)

[Specifikationer](#)

[Ophavsret](#)

Fejlfinding

[Fejlfinding](#)

Generelt

- [Der høres ingen biplyd.](#)
- [Sikringen er sprunget./Enheden støjer, når tændingspositionen ændres.](#)
- [Skærbilledet forsvinder fra/vises ikke på skærmen.](#)
- [Menupunkter kan ikke vælges.](#)
- [USB-funktionerne fungerer ikke korrekt.](#)

[Enheden kan ikke betjenes.](#)

[Uret, som er indstillet automatisk, er ikke præcist.](#)

Berøringskærm

[Berøringskærmen reagerer ikke korrekt på din berøring.](#)

[Multi-touch er ikke registreret.](#)

Radio

[Radiomodtagelsen er dårlig./Statisk støj forekommer.](#)

[Stationer kan ikke modtages. \(XAV-AX5500\(E\)/XAV-AX5500\(E17\)/XAV-AX5500\(IN\)\).](#)

RDS

[PTY-skærbilleder \[PTY not found.\].](#)

[Seek starter efter få sekunders afspilning. \(XAV-AX5550D\(EUR\)\).](#)

[Der er ingen trafikmeddelelser. \(XAV-AX5550D\(EUR\)\).](#)

DAB/DAB+ radio (XAV-AX5550D(EUR))

[Stationer kan ikke modtages.](#)

[Ingen trafikmeddelelser.](#)

Billede

[Der er intet billede/der opstår billedstøj.](#)

[Billedet passer ikke på skærmen.](#)

Lyd

[Der er ingen lyd/lyden falder ud/lyden afbrydes.](#)

[Lyden er støjende.](#)

USB-afspilning

[Elementer kan ikke afspilles.](#)

[USB-enheden bruger længere tid til at afspille.](#)

[Lydfiler kan ikke afspilles.](#)

[Der kan ikke udføres handlinger.](#)

BLUETOOTH

[Den anden tilsluttende BLUETOOTH-enhed kan ikke registrere denne enhed.](#)

[Tilslutning er ikke mulig.](#)

[Navnet på den registrerede enhed vises ikke.](#)

- [Der er ingen ringetone.](#)
- [Den talendes stemme er for lav.](#)
- [Den anden opkaldspartner siger, at lydstyrken er for lav eller høj.](#)
- [Der forekommer ekko eller støj under telefonsamtaler.](#)
- [Telefon-lydkvaliteten er dårlig.](#)
- [Lydstyrken for den tilsluttede BLUETOOTH-enhed er lav eller høj.](#)
- [Lyden springer under lydstreaming, eller BLUETOOTH-forbindelsen mislykkedes.](#)
- [Den tilsluttede BLUETOOTH-enhed kan ikke styres under lydstreaming.](#)
- [Nogle funktioner virker ikke.](#)
- [Et opkald besvares utilsigtet.](#)
- [Parring mislykkedes på grund af timeout.](#)
- [Kan ikke parre.](#)
- [BLUETOOTH-funktionen kan ikke betjenes.](#)
- [Der kommer ingen lyd fra bilhøjtalerne under håndfrit opkald.](#)

SiriusXM Connect Tuner til biler (XAV-AX5500(UC))

- [En voksenkanal er ikke blokeret, selvom indstillingen for forældrekontrol er udført.](#)

Apple CarPlay

- [Ikonet Apple CarPlay vises ikke på skærmen HOME.](#)

Android Auto

- [Ikonet Android Auto vises ikke på skærmen HOME.](#)

WebLink™

- [WebLink™ kan ikke anvendes.](#)
- [Der er ingen lyd./Lyden er lav.](#)

Meddelelser

- [General](#)
- [BLUETOOTH](#)
- [SiriusXM Connect Tuner til biler \(XAV-AX5500\(UC\)\)](#)
- [WebLink™](#)
- [DAB-radio \(XAV-AX5550D\(EUR\)\)](#)

[Kundesupport-websteder](#)

Modtager til bilen
XAV-AX5500/XAV-AX550D

Hovedenhed og fjernbetjening

Hovedenhed

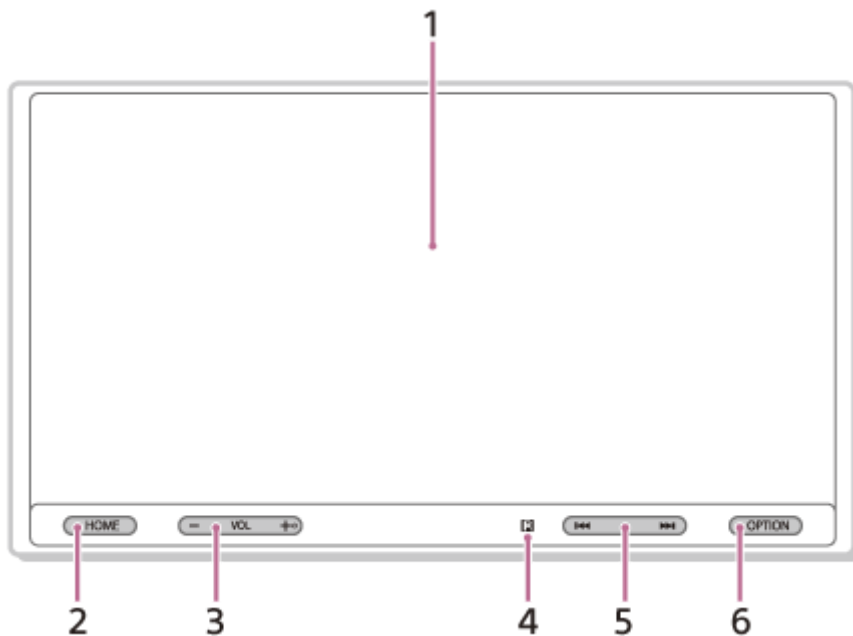

Knappen VOL (lydstyrke) + har en følelig prik.

Fjernbetjeningen RM-X170 (XAV-AX5500(UC)/XAV-AX5500(E)/XAV-AX5500(E17)/XAV-AX5500(IN))

Fjernbetjeningen kan bruges til betjening af lydfunktioner. Brug berøringskærmen til menufunktioner.

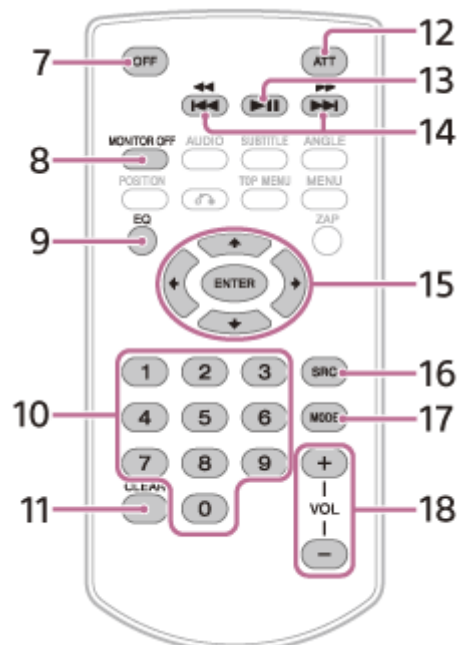

Bemærk!

- De hvide knapper i illustrationen foroven understøttes ikke.

Fjern isoleringsfolien før brug.



1. Skærm/berøringskærm

2. HOME

Viser skærmen HOME.

● ATT (dæmpning)

Tryk på knappen, og hold den nede i 1 sekund for at dæmpe lyden.

Tryk på knappen igen, og hold den nede for at annullere, eller tryk på VOL +.

3. VOL (lydstyrke) +/-

4. Modtager til fjernbetjening

5. ◀◀ / ▶▶ (forrige/næste)

Funktionerne varierer, afhængigt af den valgte kilde:

Radio: Vælg en forudindstillet station.

SiriusXM: Vælg en forudindstillet kanal. (XAV-AX5500(UC))

DAB+: Vælg en forudindstillet station. (XAV-AX5550D(EUR))

USB: flyt til forrige/næste fil.

BT Audio: flyt til forrige/næste fil.

Tryk på knappen, og hold den nede:

Radio: Stiller automatisk ind på en station (SEEK+/SEEK-).

DAB+: Vælg en station (når [Seek By] er indstillet til [A-Z])/søg efter en station (når [Seek By] er indstillet til [Station Gp]). (XAV-AX5550D(EUR))

USB: hurtigt tilbage/hurtigt frem.

BT Audio: hurtigt tilbage/hurtigt frem.

6. OPTION

Viser skærmen OPTION.

● VOICE

Tryk på knappen, og hold den nede for at aktivere stemmekommandofunktionen for Apple CarPlay og Android Auto.

7. OFF

Slukker for kilden.

8. MONITOR OFF

Slukker skærmen.

Tryk igen for at tænde igen.

9. EQ (equalizer)

Vælger en equalizerkurve.

10. Nummerknapper (0 til 9)

11. CLEAR

12. ATT (dæmpning)

Dæmper lyden. Tryk igen for at annullere dæmpningen.

13. ▶|| (afspil/pause)

14. ◀◀ / ▶▶ (forrige/næste)

◀◀ / ▶▶ (hurtigt tilbage/hurtigt frem)

Funktionerne varierer, afhængigt af den valgte kilde:

Radio: Vælg en forudindstillet station.

SiriusXM: Vælg en forudindstillet kanal. (XAV-AX5500(UC))

DAB+: Vælg en forudindstillet station. (XAV-AX5550D(EUR))

USB: flyt til forrige/næste fil.

BT Audio: flyt til forrige/næste fil.

Tryk på knappen, og hold den nede:

Radio: Stiller automatisk ind på en station (SEEK+/SEEK-).

DAB+: Vælg en station (når [Seek By] er indstillet til [A-Z])/søg efter en station (når [Seek By] er indstillet til [Station Gp]). (XAV-AX5550D(EUR))

USB: hurtigt tilbage/hurtigt frem.

BT Audio: hurtigt tilbage/hurtigt frem.

15. ◀ / ↑ / ↓ / ▶ (venstre/op/ned/højre)

Funktionerne varierer, afhængigt af den valgte kilde.

Radio: vælg en gemt station, eller indstil en station automatisk.

SiriusXM: vælg en gemt kanal, eller flyt til forrige/næste kanal. (XAV-AX5500(UC))

USB: Vælg en mappe eller gå til forrige/næste fil.

ENTER

Skifter til det valgte element.

16. SRC (kilde)

Skifter kilde. Med hvert tryk på denne knap vises en valgbar kilde i et pop-op-billede på det aktuelle skærmbillede.

17. MODE

Vælger radiobånd.

18. VOL (lydstyrke) +/-

Relateret emne

- [Skærmbilleder](#)

Modtager til bilen
XAV-AX5500/XAV-AX5550D

Skærbilleder

Skærmen afspilning:

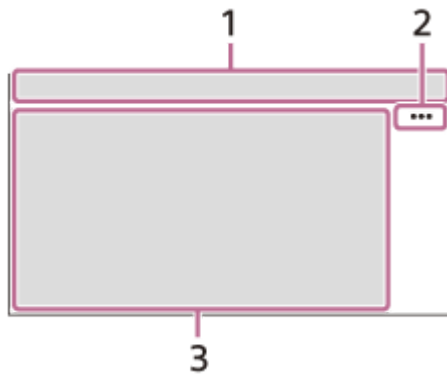

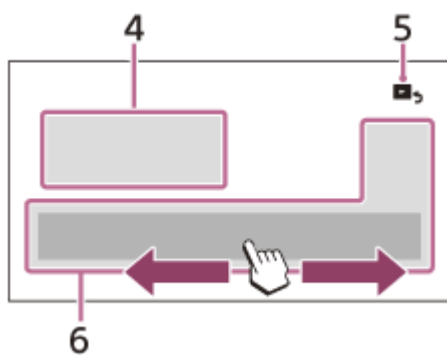

Skærmen HOME:



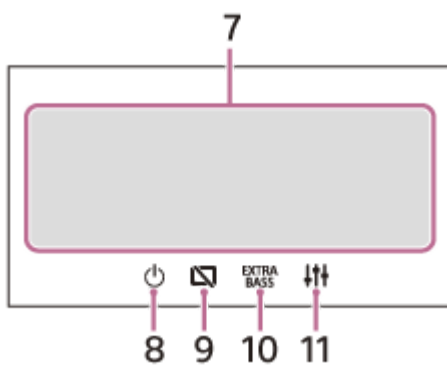







Skærmen OPTION:



1. Statusindikation

Ikon på skærmen	Detalje
 ATT (dæmpning)	Lyser, når lyden dæmpes.
 AF (Alternative frekvenser)	Lyser, når AF (alternative frekvenser) er tilgængelige. (XAV-AX5550D(EUR))
 TA (Trafikmeddelelser)	Lyser, når der er aktuelle trafikmeddelelser (TA: Trafikmeddelelse). (XAV-AX5550D(EUR))

Ikon på skærmen	Detalje
 (DAB-meddelelse)	Lyser, når en DAB-meddelelse er tilgængelig. (XAV-AX5550D(EUR))
 (DAB)	Angiver DAB-radioens signalstyrke. (XAV-AX5550D(EUR))
 (SiriusXM)	Angiver signalstyrken for den tilsluttede SiriusXM Connect Tuner til biler. (XAV-AX5500(UC))
 (BLUETOOTH)	Lyser, når BLUETOOTH-signalet er tændt. Blinker, når forbindelsen er i gang.
 (lyd)	Tændes, når der kan afspilles fra lydenheden ved at aktivere A2DP (Advanced Audio Distribution Profile, avanceret lydistributionsprofil).
 (mobiltelefon)	Tændes, når håndfrit opkald er tilgængeligt, ved at aktivere HFP (håndfri profil).
 (antenne)	Angiver signalstyrken for den tilsluttede mobiltelefon.
 (batteri)	Angiver den resterende batteristyrke for den tilsluttede mobiltelefon.

2. ●●● (kildefunktion)

Åbner menuen for kildefunktion. De tilgængelige elementer varierer afhængigt af kilden.

3. Opgavespecifikt område

Viser afspilningsknapper/indikationer, eller viser enhedens status. De viste elementer varierer afhængigt af kilden.

4. Ur

Viser klokkeslættet, som indstilles med indstillingen Date/Time.

5. (tilbage til afspilningsskærmen)









Skifter fra skærmen HOME til skærmen afspilning.



6. Taster til valg af kilder og indstillinger

Skifter kilde, eller udfører forskellige indstillinger.

Svirp for at vælge ikonet for indstilling og andre ikoner.

Tryk på ikonet for den kilde, som du vil vælge.

Ikon på skærmen	Navn
	Android Auto*
	Apple CarPlay*
	Radio
	DAB+ (XAV-AX5550D(EUR))
	SXM (XAV-AX5500(UC))
	BT Audio
	Phone
	USB port 1
	WebLink

Ikon på skærmen	Navn
	USB port 2
	Rear Camera
	Settings

* Det er muligvis ikke tilgængeligt i dit land eller område.

7. Taster til valg af lyd

Ændrer lyden.

8. (standby)

Bringér enheden i standbytilstand (USB-opladning er stadig tilgængeligt). Tryk på en vilkårlig knap for at genoptage.

9. (skærm slukket)

Slukker skærmen. Når skærmen er slukket, trykkes et vilkårligt sted på skærmen for at tænde den igen.

10. (EXTRA BASS)

Ændrer indstillingen EXTRA BASS.

11. (EQ10/Subwoofer)

Ændrer indstillingen EQ10/Subwoofer.

Relateret emne

- [Generelle indstillinger \(General\)](#)
- [Lydindstillinger \(Sound\)](#)

Modtager til bilen
XAV-AX5500/XAV-AX5550D

Udførelse af grundindstillinger

Grundindstillingerne skal udføres, før enheden betjenes første gang, efter udskiftning af bilens batteri eller ændring af tilslutningerne.

Hvis skærmen for grundindstillinger ikke vises, når enheden tændes, udføres fabriksnulstilling for at initialisere enheden.

- 1 Tryk på [Language], indstil derefter skærmsproget.
- 2 Tryk flere gange på [Demo] for at vælge [OFF] for at deaktivere demonstrationstilstanden.
- 3 Tryk på [Set Date/Time], indstil derefter dato og klokkeslæt.
- 4 Tryk på [OK] efter indstilling af dato og klokkeslæt.
XAV-AX5500(E)/XAV-AX5500(E17)/XAV-AX5500(IN): gå videre til trin 5.
XAV-AX5500(UC)/XAV-AX5550D(EUR): spring til trin 6.
- 5 Tryk på [Tuning Steps], og indstil derefter FM/AM indstillingstrinnet. (XAV-AX5500(E)/XAV-AX5500(E17)/XAV-AX5500(IN))
- 6 Tryk på  (tilbage) for at vende tilbage til forrige skærm, tryk derefter på [OK].
Advarslen om opstart vises.
- 7 Læs advarslen om opstart, og tryk derefter på [Close], hvis du accepterer alle betingelser.
Indstillingen er gennemført.

Denne indstilling kan konfigureres yderligere i indstillingsmenuen.

Relateret emne

- [Generelle indstillinger \(General\)](#)
- [Lydindstillinger \(Sound\)](#)
- [Visuelle indstillinger \(Visual\)](#)
- [BLUETOOTH Indstillinger \(Bluetooth\)](#)

Modtager til bilen
XAV-AX5500/XAV-AX5550D

Klargøring af en Bluetooth®-enhed

Du kan lytte til musik eller foretage håndfrit opkald afhængigt af de BLUETOOTH-kompatible enheder, f.eks. smartphones, mobiltelefoner eller lydenheder (herefter kaldet "BLUETOOTH-enheder", hvis andet ikke er angivet). Se den betjeningsvejledning, der fulgte med enheden, for detaljerede oplysninger om oprettelse af forbindelse. Før oprettelse af forbindelse til enheden, skal du skrue ned for lydstyrken på denne enhed, da der kan forekomme en høj lyd.

Relateret emne





- [Parring og oprettelse af forbindelse til en BLUETOOTH-enheder](#)
- [Oprettelse af forbindelse til en parret BLUETOOTH-enheder](#)

Modtager til bilen
XAV-AX5500/XAV-AX5550D

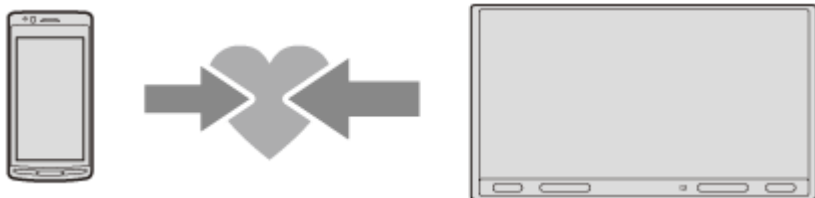
Parring og oprettelse af forbindelse til en BLUETOOTH-enhed

Når du opretter forbindelse til en BLUETOOTH-enhed første gang, kræves der en gensidig registrering (også kaldet "parring"). Parring gør det muligt for denne enhed og andre enheder at genkende hinanden.



- 1 Anbring enheden BLUETOOTH inden for 1 m fra denne enhed.**
- 2 Tryk på HOME, tryk derefter på [Settings].**
- 3 Tryk på [Bluetooth].**
- 4 Tryk på [Bluetooth Connection], tryk derefter på [ON].**
BLUETOOTH-signalet tændes, og  (BLUETOOTH) lyser i enhedens statuslinje.
- 5 Tryk på [Pairing].**
 (BLUETOOTH) blinker, mens enheden er i standbytilstand for parring.
- 6 Udfør parring på BLUETOOTH-enheden, så den registrerer denne enhed.**
- 7 Vælg dit modelnavn på BLUETOOTH-enhedens skærm.**
Gentag fra trin 5, hvis dit modelnavn ikke vises.
Hvis skærmen til bekræftelse af forbindelse vises, betjenes BLUETOOTH-enheden for at godkende forbindelsen, tryk derefter på [OK] på enheden og/eller BLUETOOTH-enheden.
- 8 Hvis der kræves indtastning af adgangsnøgle* på BLUETOOTH-enheden, skal du indtaste [0000].**
Når parringen er gennemført, forbliver  (BLUETOOTH) tændt.
* Adgangsnøgle kan kaldes "adgangskode", "PIN-kode", "PIN-nummer", "password" eller lignende afhængigt af BLUETOOTH-enheden.
- 9 Vælg denne enhed BLUETOOTH-enheden for at oprette BLUETOOTH-forbindelse.**
 (mobiltelefon) eller  (lyd) lyser, når forbindelsen er oprettet.

Bemærk!



- Enheden kan kun tilsluttes med en BLUETOOTH-enhed ad gangen.
- BLUETOOTH-forbindelsen afbrydes ved at slukke forbindelsen enten fra enheden eller BLUETOOTH-enheden.
- BLUETOOTH-parring er ikke mulig, mens Apple CarPlay eller Android Auto kører.

Modtager til bilen
XAV-AX5500/XAV-AX5550D

Oprettelse af forbindelse til en parret BLUETOOTH-enhed

For at bruge en parret enhed, skal der oprettes forbindelse med denne enhed. Nogle parrede enheder opretter automatisk forbindelse.



- 1 Tryk på HOME, tryk derefter på [Settings].
- 2 Tryk på [Bluetooth].
- 3 Tryk på [Bluetooth Connection], tryk derefter på [ON].
Kontrollér, at  (BLUETOOTH) lyser på enhedens statuslinje.
- 4 Aktiver BLUETOOTH-funktionen på BLUETOOTH-enheden.
- 5 Betjen BLUETOOTH-enheden for at oprette forbindelse til denne enhed.
 (mobiltelefon) eller  (lyd) lyser i statuslinjen.

Sådan opretter du forbindelse til den sidst tilsluttede enhed fra denne enhed

Hvis tændingen slås til, mens BLUETOOTH-signalet er aktiveret, søger denne enhed efter den sidst tilsluttede BLUETOOTH-enhed, og forbindelsen oprettes automatisk.

Bemærk!

- Under streaming af BLUETOOTH-lyd kan du ikke oprette forbindelse fra denne enhed til mobiltelefonen. Opret forbindelse fra mobiltelefonen til denne enhed i stedet.

Sådan optager du din stemme under håndfrit opkald

Du skal installere mikrofonen (medfølger).

Modtager til bilen
XAV-AX5500/XAV-AX5550D

Tilslutning af Rear View Camera

Ved at tilslutte det valgfrie bakkamera til terminalen CAMERA IN kan billedet fra bakkameraet blive vist.

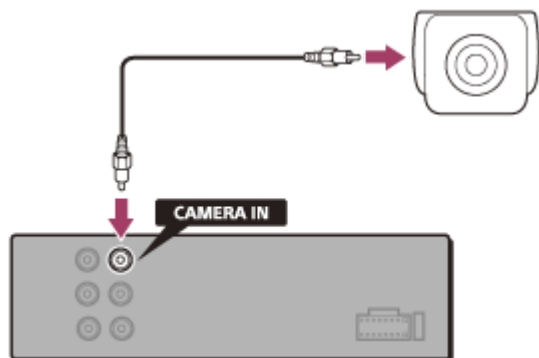

Visning af billedet fra bakkameraet

Tryk på HOME, tryk derefter på [Rear Camera].

Modtager til bilen
XAV-AX5500/XAV-AX5550D

Afspilning af radio

Tryk på HOME, tryk derefter på [Radio].

Modtageknapper/indikationer

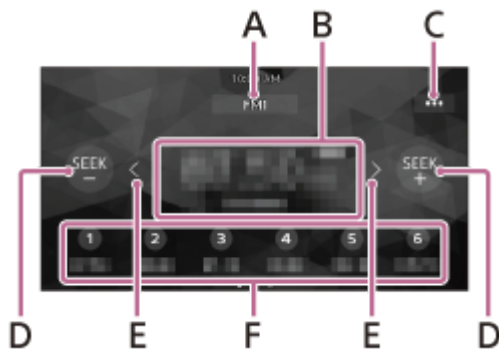

A. Aktuelt bånd

Skift bånd (FM1, FM2, FM3, AM1 eller AM2).

B. Aktuell frekvens, navn på programtjeneste*, RDS (Radio Data System) indikation*

* Kun tilgængelig under RDS-modtagelse.

C. ●●● (radiofunktion)

Åbner menuen for radiofunktion.

D. SEEK – /SEEK+

Indstil automatisk.

E. < / > (venstre/højre)

Indstil manuelt.

Hold trykket for at springe frekvenser over kontinuerligt.

F. Gemte numre

Vælg en gemt station. Svirp mod højre/venstre for at få vist andre gemte stationer.

Hold trykket for at gemme den aktuelle frekvens i hukommelsen.

Modtager til bilen
XAV-AX5500/XAV-AX5550D

Indstilling

1 Vælg det ønskede bånd (FM1, FM2, FM3, AM1 eller AM2).

2 Udfør indstilling.

Sådan indstilles automatisk

Tryk på SEEK-/SEEK+.
Scanningen stopper, når enheden modtager en station.

Sådan indstilles manuelt

Hold **</>** (venstre/højre) trykket for at finde den omtrentlige frekvens, tryk derefter på **</>** (venstre/højre) flere gange for at finjustere til den ønskede frekvens.

Sådan gemmes manuelt

Hold den ønskede nummerknap trykket, mens stationen, som du vil gemme, modtages.

Sådan modtages gemte stationer

Vælg båndet, tryk derefter på den ønskede nummerknap.

Relateret emne

- [Afspilning af radio](#)

Modtager til bilen
XAV-AX5500/XAV-AX5550D

Brug af radiofunktioner

Følgende funktioner er tilgængelige med tryk på **...** (funktion) øverst til højre på skærmen.



[BTM (Best Tuning Memory)]

Gemmer stationer i rækkefølge efter frekvens på talknapperne. 18 stationer for FM og 12 stationer for AM kan gemmes som gemte stationer.

[AF] (XAV-AX5550D(EUR))

Vælger [ON] for løbende at genindstille stationen til det stærkeste signal i netværket.
(Kun tilgængelig under FM-modtagelse.)

[TA] (XAV-AX5550D(EUR))

Vælger [ON] for at modtage eventuelt tilgængelige aktuelle trafikmeddelelser eller trafikprogrammer (TP).
(Kun tilgængelig under FM-modtagelse.)

[Regional] (XAV-AX5550D(EUR))

Vælger [ON] for at blive ved stationen, som modtages, mens AF-funktionen aktiveres. Vælg [OFF], hvis du forlader dette regionale programs modtageområde. Denne funktion virker ikke i Storbritannien og visse andre områder.
(Kun tilgængelig under FM-modtagelse.)

[PTY]

Vælger en programtype fra PTY-listen for at søge efter en station, som sender den valgte programtype.
(Kun tilgængelig under FM-modtagelse.)

Sådan modtages nødmeddelelser (XAV-AX5550D(EUR))

Med funktionen AF eller TA slået til vil nødmeddelelser automatisk afbryde den aktuelt valgte kilde.

Relateret emne

- [Afspilning af radio](#)

Modtager til bilen
XAV-AX5500/XAV-AX5550D

Afspilning af SiriusXM radio

Tryk på HOME, tryk derefter på [SXM].

Sådan aktiverer du dit SiriusXM-abonnement

Kun SiriusXM giver dig mere af det, du elsker at lytte til, det hele på ét sted. Få over 140 kanaler, herunder reklamefri musik og den bedste sport, nyheder, tale, komedie og underholdning. Velkommen satellitradioens verden. Der kræves en SiriusXM Connect Tuner til biler samt abonnement. Du kan finde yderligere oplysninger ved at besøge www.siriusxm.com

Når du har installeret din SiriusXM Connect Tuner til biler og antennen, skal du trykke på HOME, tryk derefter på [SXM]. Du skulle kunne høre SiriusXM-prøvekanalen på kanal 1. Når du har kontrolleret, at du kan høre prøvekanalen, skal du vælge kanal 0 for at finde radio-ID'et for din radio. Radio-ID'et findes også i bunden af SiriusXM Connect Tuner til biler og dens emballage. Vil skal bruge dette nummer til at aktivere dit abonnement. Skriv nummeret ned til senere brug.

Bemærk!

- SiriusXM-radio-ID'et indeholder ikke bogstaverne I, O, S og F.

Sådan vises SiriusXM-radio-ID'et

1. Tryk på HOME, tryk derefter på [SXM].
2. Tryk på ●●● (funktion), vælg derefter [Channel Direct Select].
3. Indtast [000], tryk derefter på [OK].

I USA kan du aktivere online eller ved at ringe til SiriusXM Listener Care:

- Online: Besøg www.siriusxm.com/activatenow
- Telefon: Ring 1-866-635-2349

I Canada kan du aktivere online eller ved at ringe til SiriusXM Listener Care:

- Online: Besøg www.siriusxm.ca/activatexm
- Telefon: Ring til 1-877-438-9677

Som en del af aktiveringsprocessen sender SiriusXM-satellitterne en aktiveringsmeddelelse til din radio. Når din radio registrerer, at radioen har modtaget aktiveringsmeddelelsen, viser din radio: [Subscription Updated Press Enter to Continue]. Når dit abonnement er aktivt, kan du stille ind på kanaler i dit abonnement.

Bemærk!

- Aktiveringsprocessen tager normalt 10 til 15 minutter, men kan tage op til en time.
- Radioen skal være tændt og modtage SiriusXM-signalet for at modtage aktiveringsmeddelelsen.

Modtager til bilen
XAV-AX5500/XAV-AX5550D

Indstilling af kanaler for SiriusXM

Modtageknapper/indikationer

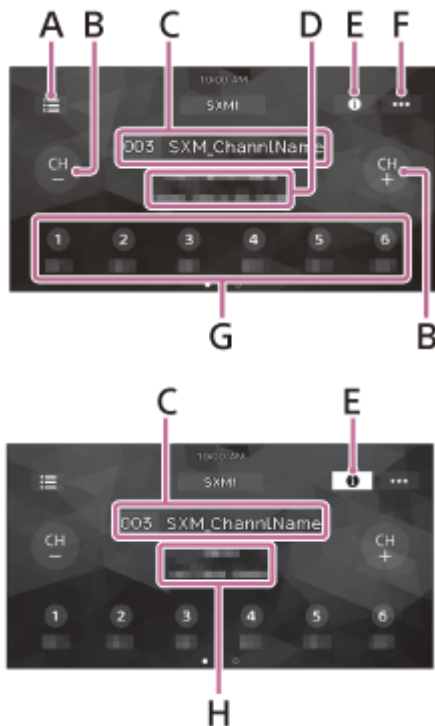

A. ☰ (liste)

Åbn liste over kanaler eller liste over kategorier.

B. CH- (forrige kanal) /CH+ (næste kanal)

Vælg kanalen.

C. Kanalnummer, kanalnavn

D. Kunstnernavn, sangtitel

E. ⓘ (information)

Skift oplysninger om kanalen.

F. ●●● (SXM-funktion)

Åbn menuen SXM-funktion.

G. Gemte numre

Vælg en gemt kanal. Svirp mod højre/venstre for at få vist andre gemte kanaler. Hold trykket for at gemme den aktuelle kanal i hukommelsen.

H. Kategorinavn, indholdsinformationer

Modtager til bilen
XAV-AX5500/XAV-AX5550D

Indstilling af kanal ved at indtaste dens kanalnummer

- 1 Tryk på området med kanalnummeret og kanalnavnet på skærmen SiriusXM-radio.



Alternativt trykkes på ENTER på fjernbetjeningen.

- 2 Indtast kanalnummeret, tryk derefter på [OK].

Du kan eventuelt også bruge nummerknapperne (0 til 9) og trykke på ENTER på fjernbetjeningen.

Relateret emne

- [Indstilling af kanaler for SiriusXM](#)

Modtager til bilen
XAV-AX5500/XAV-AX5550D

Indstilling af kanal fra liste over kanaler eller liste over kategorier

- 1 Tryk på  (liste) på skærmen SiriusXM-radio.



Listen over kategorier vises.

- 2 Tryk på den ønskede kategori.

Tryk på [All Channels] for at indstille fra listen over kanaler.

- 3 Tryk på den ønskede kanal.

Modtager til bilen
XAV-AX5500/XAV-AX5550D

Indstilling af forældrekontrol

Funktionen forældrekontrol giver dig mulighed for at begrænse adgangen til SiriusXM-kanaler med indhold for voksne. Når forældrekontrol er aktiveret, skal du indtaste en adgangskode for at stille ind på de låste kanaler. Oplysninger om opsætning af adgangskoden og låsning af kanaler kan ses nedenfor.

- 1 Tryk på **••• (funktion)** på skærmen SiriusXM-radio, tryk derefter på **[Parental Control]**.



Skærmen til indtastning af adgangskode vises.

- 2 Indtast din 4-cifrede adgangskode ved at trykke på nummerknapperne, tryk derefter på **[OK]**.

Skærmen til bekræftelse af adgangskode vises.

- 3 Indtast den 4-cifrede adgangskode igen, tryk derefter på **[OK]**.

Forældrekontrol aktiveres, og kanalerne er låst.

Sådan låses kanaler op/Sådan låses kanaler igen

1. Tryk på **••• (funktion)**, tryk derefter på **[Parental Control]**.
Skærmen til indtastning af adgangskode vises.
2. Indtast din 4-cifrede adgangskode ved at trykke på nummerknapperne, tryk derefter på **[OK]**.

Sådan ændrer du adgangskoden

1. Tryk på **••• (funktion)**, tryk på **[Pass Code Change]**, indtast derefter din aktuelle adgangskode.
2. Indtast din nye adgangskode, tryk derefter på **[OK]**.
Skærmen til bekræftelse af adgangskode vises.
3. Indtast din nye adgangskode igen, tryk derefter på **[OK]**.

Modtager til bilen
XAV-AX5500/XAV-AX5550D

Brug af SXM-funktioner

Følgende funktioner er tilgængelige med tryk på **...** (funktion) på skærmen SiriusXM-radio.



[Channel Direct Select]

Indstiller den ønskede kanal ved at indtaste dens kanalnummer direkte.

[Parental Control]

Aktiverer eller deaktiverer forældrekontrol.

[Pass Code Change]

Skifter adgangskode for funktionen Parental Control.

Modtager til bilen
XAV-AX5500/XAV-AX5550D

Afspilning af DAB/DAB+-radio

Tryk på HOME, tryk derefter på [DAB+].

Tip!

- Indstil [Antenna Power] til [ON] (standard) eller [OFF] afhængigt af typen af DAB-antenne (medfølger ikke).
- Når [DAB+] vælges første gang efter fabriksnulstilling, starter automatisk indstilling automatisk. Lad den automatiske indstilling blive færdig. (Hvis den afbrydes, starter automatisk indstilling igen, næste gang du vælger [DAB+]). Hvis ingen DAB-station gemmes ved hjælp af automatisk indstilling, indstilles ved at trykke på [Auto Tune] for  (liste).

Modtageknapper/indikationer

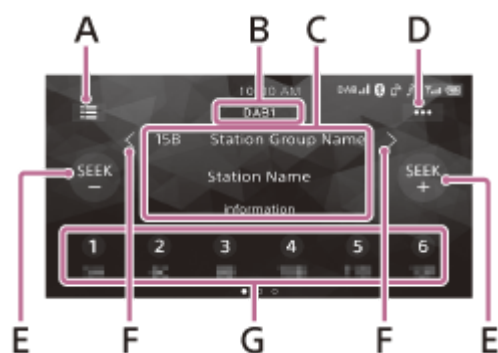

A. (liste)

Åbner listen over stationer.

B. Aktuelt bånd

Skift bånd (DAB1, DAB2 eller DAB3).

C. Navn på stationsgruppe, stationnavn

D. (DAB funktioner)

Åbn menuen med DAB-funktioner.

E. SEEK-/SEEK+

Søg efter stationer.

F. / (venstre/højre)

Søg efter stationsgrupper.

(Kun tilgængelig, når [Seek By] er indstillet til [Station Gp]).

G. Gemte numre

Vælg en gemt station. Svirp mod højre/venstre for at få vist andre gemte stationer.

Hold trykket for at gemme den aktuelle station i hukommelsen.

Relateret emne

- [Brug af DAB-funktioner](#)



Modtager til bilen
XAV-AX5500/XAV-AX5550D

Søgning efter en station ved hjælp af stationsgruppe

Før betjening indstilles [Seek By] til [Station Gp] for at søge ved hjælp af stationsgrupper.

1 Tryk på SEEK+/- for at søge efter en station.

Scanningen stopper, når enheden modtager en station. Søg, indtil den ønskede station bliver modtaget.

Sådan søges efter en stationsgruppe

Tryk på </> (venstre/højre), og hold knappen nede for at søge efter en stationsgruppe, og slip knappen igen, når den ønskede stationsgruppe vises.

Sådan gemmes en station manuelt

Hold den ønskede nummerknop trykket, mens stationen, som du vil gemme, modtages.

Sådan modtages gemte stationer

Tryk på nummerknappen.

Relateret emne

- [Brug af DAB-funktioner](#)

Modtager til bilen
XAV-AX5500/XAV-AX5550D

Sådan søger du efter en station efter stationsnavn

Før betjening indstilles [Seek By] til [A-Z] for at søge ved hjælp af stationsnavn.

1 Tryk på  (liste).

Listen over stationer vises.

2 Tryk på den ønskede station.

Sådan søges fra afspilningsskærmen

Tryk på SEEK+/- for at skifte til forrige/næste station.

Sådan opdateres listen over stationer

Tryk på  (liste), tryk derefter på [Auto Tune].

Relateret emne

- [Brug af DAB-funktioner](#)

Modtager til bilen
XAV-AX5500/XAV-AX5550D

Brug af DAB-funktioner

Følgende funktioner er tilgængelige med tryk på **...** (funktion) på DAB/DAB+-radioskærmen.



[Seek By]

Indstiller søgetilstanden for station: [A-Z] (søg ved hjælp af stationsnavn), [Station Gp] (søg ved hjælp af stationsgruppe).

[Announce]

Aktiverer DAB-meddelelser med afbrydelse af den aktuelt valgte kilde: [ON], [OFF].
Under en DAB-annoncering, justeres lydstyrken til det niveau, der er indstillet for TA i RDS.

[Soft Link]

Søger efter og stiller ind på det samme eller tilsvarende program automatisk, når signalet fra det nuværende program er for svagt til at modtage: [ON], [OFF].

"Hard Link" følger samme program, og "Soft Link" følger et tilsvarende program.

Soft Link	DAB/FM
OFF	Kun Hard Link
ON	Hard Link/Soft Link

[Information]

Viser navn på aktuelt valgte stationsgruppe, stationnavn, PTY-type for station osv.

[Antenna Power]

Leverer strøm til DAB-antennens indgangsterminal: [ON], [OFF].

Relateret emne

- [Brug af radiofunktioner](#)

Modtager til bilen
XAV-AX5500/XAV-AX5550D

Afspilning af en USB-enhed

MSC (Mass Storage Class) USB-enheder^{*1}, der er kompatible med USB-standarden, understøttes. MTP (Media Transfer Protocol) USB-enheder^{*1 *2} kan kun bruges, når de er tilsluttet USB port 2.

^{*1} f.eks. et USB-flashdrev, en digital medieafspiller, en Android™-telefon

^{*2} Nogle digitale medieafspillere eller Android-telefoner kræver indstilling til MTP.

Bemærk!

- Du kan få flere oplysninger om kompatibiliteten for din USB-enhed ved at besøge supportwebstedet.
- Kontrollér de understøttede filformater for USB-afspilning.

- 1 **Skru ned for lydstyrken på enheden.**
- 2 **Slut USB-enheden til USB port 1 eller USB port 2.**
- 3 **Tryk på HOME, og rør derefter [USB port 1] eller [USB port 2].**
Afspilning starter.

Sådan fjernes USB-enheden

Sluk enheden, eller drej tændingsnøglen til positionen ACC fra, fjern derefter USB-enheden.

Relateret emne

- [Understøttede formater USB-afspilning](#)
- [Kundesupport-websteder](#)

Modtager til bilen
XAV-AX5500/XAV-AX5550D

USB Port 1 og USB Port 2

Når du tilslutter USB-enheder, skal du vælge USB port 1 eller USB port 2, afhængigt af de funktioner der skal bruges.

USB port 1

- Apple CarPlay
- Android Auto
- WebLink™
- Filsystem
 - FAT12
 - FAT16
 - FAT32
 - exFAT
- Understøttet lydformat
 - MP3
 - WMA
 - FLAC
 - WAV
 - AAC
- Understøttet videoformat
 - MPEG-4
 - WMV
 - MKV
 - Xvid
- USB-tilslutning
 - MSC

USB port 2

- Filsystem
 - FAT12
 - FAT16
 - FAT32
- Understøttet lydformat
 - MP3
 - WMA
 - FLAC
- USB-tilslutning
 - MSC
 - MTP

Modtager til bilen
XAV-AX5500/XAV-AX5550D

Afspilning af en BLUETOOTH-enhed

Du kan afspille indhold på en tilsluttet enhed, der understøtter BLUETOOTH A2DP (Advanced Audio Distribution Profile).



- 1 Opret en BLUETOOTH-forbindelse med lydenheden.
- 2 Tryk på HOME, tryk derefter på [BT Audio].
- 3 Betjen lydenheden for at starte afspilningen.

Bemærk!

- Afhængigt af den anvendte lydenhed vises oplysninger som f.eks. titel, nummer, tid og afspilning muligvis ikke på denne enhed.
- Selvom kilden skiftes på denne enhed, stopper afspilning fra lydenheden ikke.
- BLUETOOTH-parring er ikke mulig, mens Apple CarPlay kører.

Sådan tilpasser du lydstyrken for BLUETOOTH-enheden til andre kilder

Du kan reducere forskelle i lydstyrkeniveauet mellem denne enhed og BLUETOOTH-enheden:
Tryk på ●●● (funktion) under afspilning, indstil derefter [Input Level] mellem -6 og +6.

Relateret emne

- [Oprettelse af forbindelse til en parret BLUETOOTH-enhed](#)

Modtager til bilen
XAV-AX5500/XAV-AX5550D

Gentagen afspilning og blandet afspilning

- 1 Tryk under afspilning på  (gentag) eller  (bland) flere gange, indtil den ønskede afspilningstilstand vises.

Afspilning i den valgte afspilningstilstand kan være noget tid om at starte.



Tilgængelige afspilningstilstande afhænger af den valgte lydkilde og tilsluttede enhed.

Modtager til bilen
XAV-AX5500/XAV-AX5550D

Søgning efter en fil fra skærmen med listen

1 Under USB-afspilning trykkes på (liste).

Skærmen med listen for det element, der aktuelt afspilles, vises.

Når du slutter en USB-enhed til USB port 1, skal du trykke på  (lyd) eller  (video) for at få vist en liste over filtyper.



2 Tryk på det ønskede element.

Afspilning starter.

Bemærk!

- Når du slutter en USB-enhed til USB port 2, vises  (lyd) og  (video) ikke.

Modtager til bilen
XAV-AX5500/XAV-AX5550D

Andre indstillinger under afspilning

Når du slutter en USB-enhed til USB port 1 og afspiller en video, kan du få vist flere indstillinger ved at trykke på ●●● (funktion).

Picture EQ

Justerer billedkvaliteten efter din smag: [Dynamic], [Standard], [Theater], [Custom]. (Kun tilgængelig, når parkeringsbremsen er aktiveret).

Aspect

Vælger et billedformat for enhedens skærm. (Kun tilgængelig, når parkeringsbremsen er aktiveret).

Element	Detalje
Normal	Viser et 4:3-billede i sin originale størrelse, med bjælker i siden for at udfylde 16:9-skærmen.
Zoom	Viser et 16:9-billede, som er konverteret til 4:3 letter box-format.
Full	Viser et billede i 16:9-format i sin originale størrelse.
Captions	Forstørrer billedet vandret og får underteksterne til at passe på skærmen.

Modtager til bilen
XAV-AX5500/XAV-AX5550D

Klargøring af en mobiltelefon

For at bruge en mobiltelefon skal du tilslutte den til denne enhed.



Bemærk!

- De håndfri opkaldsfunktioner er ikke tilgængelige, når funktionen Apple CarPlay eller Android Auto er aktiveret. I dette tilfælde bruges applikationens håndfri opkaldsfunktioner.

Relateret emne

- [Klargøring af en Bluetooth®-enhed](#)

Modtager til bilen
XAV-AX5500/XAV-AX5550D

Modtagelse af et opkald

- 1 Tryk på  (opkald), når et opkald modtages.

Telefonopkaldet starter.

Bemærk!

- Ringetonen og den talendes stemme kommer fra fronthøjttalerne. Tryk på HOME for at vælge højttalerne til håndfrit opkald, tryk derefter på [Settings], og vælg [Phone Call Sound] i [Sound].

Sådan afvises/afsluttes et opkald

Tryk på  (afslut et opkald).

Relateret emne

- [Klargøring af en mobiltelefon](#)

Modtager til bilen
XAV-AX5500/XAV-AX5550D

Foretagelse af opkald

- 1 Tryk på **HOME**, tryk derefter på **[Phone]**.
- 2 Tryk på et af opkaldsikonerne på **BLUETOOTH**-telefonens skærm.

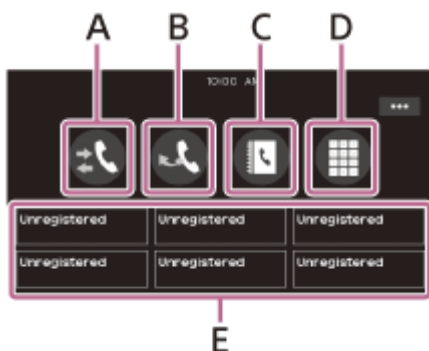

A. 📞 (opkaldshistorik)*

Vælg en kontakt i listen over opkaldshistorik. Enheden gemmer de sidste 20 opkald.

B. 📞 (genopkald)

Foretag automatisk et opkald til din sidste kontakt, du har haft.

C. 📞 (kontakter)*

Vælg en kontakt i listen over navne/numre. Tryk på **🔍** (alfabetisk søgning) for at søge efter den ønskede kontakt i alfabetisk rækkefølge i navnelisten.

D. 📞 (tastatur)

Indtast telefonnummeret.

E. Favoritter (favoritter)

Vælg den gemte kontakt.

Se "Sådan tilføjes telefonnumre til favoritter" nedenfor for at gemme kontakten.

* Mobiltelefonen skal understøtte PBAP (Phone Book Access Profile).

- 3 Tryk på **📞** (opkald).

Telefonopkaldet starter.

Sådan tilføjes telefonnumre til favoritter

Du kan gemme op til 6 kontakter i favoritter.

1. Tryk på **📞** (kontakter) på telefonens skærm, og vælg et telefonnummer, som du vil gemme i favoritter. Bekræftelsesskærmen vises.
2. Tryk på **[Add to Favorites]**.
3. Tryk på den ønskede forudindstilling i favoritter for at gemme telefonnummeret. Kontakten gemmes i favoritter.

Relateret emne

- [Klargøring af en mobiltelefon](#)



Modtager til bilen
XAV-AX5500/XAV-AX5550D

Muligheder for betjening under et opkald

Sådan justeres lydstyrken på ringetonen

Tryk på VOL(lydstyrke) +/- under modtagelse af et opkald.

Sådan justeres lydstyrken for den talendes stemme

Tryk på VOL(lydstyrke) +/- under et opkald.

Sådan justeres lydstyrken for den anden part (justering af mikrofonforstærkning)

Tryk på ●●● (funktion) under et håndfrit opkald, indstil derefter [MIC Gain] til [High], [Middle] eller [Low].

Sådan reduceres ekko og støj (tilstand for ekko-/støjudligning)

Tryk på ●●● (funktion) under et opkald, indstil derefter [Speech Quality] til [Mode 1] eller [Mode 2].

Sådan skifter du mellem håndfri og håndholdt tilstand

Under et opkald trykkes på  (højtaler/telefon) for at skifte lyden fra telefonopkaldet mellem enheden og mobiltelefonen.

Bemærk!

- Afhængigt af mobiltelefonen er denne indstilling muligvis ikke tilgængelig.

Sådan besvares et indgående opkald automatisk

Tryk på ●●● (funktion), indstil derefter [Auto Answer] til [ON].

Modtager til bilen
XAV-AX5500/XAV-AX5550D

Apple CarPlay

Med Apple CarPlay kan du bruge din iPhone i bilen på en måde, så du fokuserer på vejen.
(Kun tilgængelig, når din iPhone er sluttet til USB port 1).

Bemærkninger om brug af Apple CarPlay

- Se Apple CarPlay-websitet for understøttede iOS-versioner. Opdatér til den nyeste iOS-version før brug.
- For detaljer om Apple CarPlay henvises til vejledningen, som følger med din iPhone, eller se Apple CarPlay-websitet.
- Da GPS'en på din iPhone bruges, anbringes din iPhone et sted, hvor den nemt kan modtage et GPS-signal.

1 Slut din iPhone til USB port 1.

For at tilslutte en iPhone skal du bruge et USB-tilslutningskabel til iPhone (medfølger ikke).

2 Tryk på HOME, tryk derefter på ikonet Apple CarPlay.

Din iPhones skærm vises på enhedens skærm. Tryk på og betjen applikationerne.

Brug af Apple CarPlay-logoet betyder, at et køretøjs brugergrænseflade opfylder Apple-standarder for ydeevne. Apple er ikke ansvarlig for brugen af dette køretøj eller dets overholdelse af sikkerheds- og lovmæssige standarder. Bemærk, at brugen af dette produkt sammen med en iPhone kan påvirke den trådløse ydeevne.

Modtager til bilen
XAV-AX5500/XAV-AX5550D

Android Auto™

Android Auto udvider Android-plattformen ind i bilen på en måde, som er udviklet til kørsel.
(Kun tilgængelig, når din Android-telefon er sluttet til USB port 1).

Bemærkninger om brug af Android Auto

- Se Android Auto-websitet for understøttede OS-versioner. Opdatér til den nyeste OS-version før brug.
- Din Android-telefon skal understøtte Android Auto.
- Download Android Auto-appen på Google Play.
- For detaljer om Android Auto henvises til vejledningen, som følger med din Android phone, eller se Android Auto-websitet.
- Da GPS'en på din Android-telefon bruges, anbringes din Android-telefon et sted, hvor den nemt kan modtage et GPS-signal.
- Android Auto er muligvis ikke tilgængelig i dit land eller område.

1 Slut din Android-telefon til USB port 1.

Tilslutning af en Android-telefon kræver et egnet tilslutningskabel (medfølger ikke).

2 Tryk på HOME, tryk derefter på ikonet Android Auto.

Grænsefladen Android Auto vises i fuld skærm på enhedens skærm. Tryk på og betjen applikationerne.

Modtager til bilen
XAV-AX5500/XAV-AX5550D

WebLink™

Med appen "WebLink Host" kan du bruge "WebLink Apps" som f.eks. en video- eller musikafspiller på den tilsluttede iPhone/Android-telefon.

(Kun tilgængelig, når din iPhone/Android-telefon er sluttet til USB port 1).

Bemærkninger om brug af WebLink™

- Se WebLink™-websitet for understøttede OS-versioner. Opdatér til den nyeste OS-version før brug.
- Der findes flere oplysninger om kompatible modeller i kompatibilitetslisten på følgende websted:
<http://abaltatech.com/WL>
- Download appen "WebLink Host", som er tilgængelig på Google Play, til din Android-telefon og tilgængelig i App Store til din iPhone.
- En netværksforbindelse kan være nødvendig, for Se kompatibilitetslisten på supportwebstedet for detaljer om kompatible modeller herunder den indledende opsætning af forbindelsen. Kontrollér, at der er en tilgængelig netværksforbindelse på din iPhone/Android-telefon.
- Når du bruger funktionen Cast, kan det være nødvendigt at angive indstillinger på din iPhone/Android-telefon.
- For detaljer om "WebLink Apps", besøg websitet for "WebLink Apps".
- WebLink™-funktionen og/eller en bestemt "WebLink Apps" er muligvis ikke tilgængelig i dit land eller område.
- Når funktionen Cast bruges, og iPhonen tilsluttes, er skærmretningen den samme som skærmen på iPhonen.

1 Tilslut din iPhone/Android-telefon til hovedenheden via BLUETOOTH.

2 Slut din iPhone/Android-telefon til USB port 1.

For at tilslutte en iPhone skal du bruge et USB-tilslutningskabel til iPhone (medfølger ikke).
Tilslutning af en Android-telefon kræver et egnet tilslutningskabel (medfølger ikke).

3 Tryk på HOME, tryk derefter på ikonet WebLink™.

WebLink™-skærmen vises på enhedens skærm. Tryk på og betjen applikationerne.

Tip!

- Du kan skifte app mellem Apple CarPlay/Android Auto og WebLink™, hvis disse apper er installeret på din iPhone/Android-telefon.

Modtager til bilen
XAV-AX5500/XAV-AX5550D

Brug af gestikulationskommando

Du kan udføre ofte brugte betjeninger ved at svirpe din finger på skærmen modtagelse/afspilning.

Bemærk!

- Gestikulationskommandoerne forklaret nedenfor er ikke tilgængelige på skærme for Apple CarPlay, Android Auto og WebLink™.

Svirp fra venstre mod højre

Radiomodtagelse:

Søg stationer fremad. (Det samme som at trykke på  (næste) og holde knappen nede.)

SiriusXM-modtagelse (XAV-AX5500(UC)):

Indstil den næste kanal (kanal +).

Afspilning af video/lyd:

Spring en fil/spor over fremad. (Det samme som  (næste).)

Svirp fra højre mod venstre

Radiomodtagelse:

Søg stationer bagud. (Det samme som at holde  (forrige) trykket.)

SiriusXM-modtagelse (XAV-AX5500(UC)):

Indstil den forrige kanal (kanal -).

Afspilning af video/lyd:

Spring en fil/spor over bagud. (Det samme som  (forrige).)

Svirp opad

Radiomodtagelse:

Modtag gemte stationer (gå fremad).

SiriusXM-modtagelse (XAV-AX5500(UC)):

Indstil den næste gemte kanal (gemt +).

Svirp nedad

Radiomodtagelse:

Modtag gemte stationer (gå bagud).

SiriusXM-modtagelse (XAV-AX5500(UC)):

Indstil den forrige gemte kanal (gemt -).

Modtager til bilen
XAV-AX5500/XAV-AX5550D

Grundlæggende indstilling

Du kan indstille elementer i følgende opsætningskategorier: Generel opsætning (General), lydindstillinger (Sound), visuelle indstillinger (Visual), BLUETOOTH-indstillinger (Bluetooth).

- 1 Tryk på HOME, tryk derefter på [Settings].**
- 2 Tryk på en del af opsætningskategorien.**
Elementerne, der kan indstilles, afhænger af kilden og indstillingerne.
- 3 Flyt rullebjælken op og ned for at vælge det ønskede element.**

Sådan vender du tilbage til den forrige skærm

Tryk på  (tilbage).

For at skifte til skærmen afspilning

Tryk på  (tilbage til skærmen afspilning).

Relateret emne

- [Generelle indstillinger \(General\)](#)
- [Lydindstillinger \(Sound\)](#)
- [Visuelle indstillinger \(Visual\)](#)
- [BLUETOOTH Indstillinger \(Bluetooth\)](#)
- [Annullering af demonstrationstilstand](#)

Modtager til bilen
XAV-AX5500/XAV-AX5550D

Generelle indstillinger (General)

Language

Vælger skærmsprog: [English], [Español], [Français], [Deutsch], [Italiano], [Português], [Русский], [ไทย], [العربية], [简体中文], [繁體中文], [한국어], [Indonesia].

Demo

Aktiverer demonstrationen: [OFF], [ON].

Date/Time

Element	Detalje
Set Date/Time	Indstiller dato og klokkeslæt: [Auto(RDS)], [Manual]. (XAV-AX5550D(EUR)): [Auto(DAB)], [Manual].
Date Format	Vælger formatet: [DD-MM-YYYY], [MM-DD-YYYY], [YYYY-MM-DD].
Time Format	Vælger formatet: [12-hour], [24-hour].

Beep

Aktiverer betjeningslyden: [OFF], [ON].

Rear View Camera

Vælger billedet fra bakkameraet: [OFF], [Normal], [Reverse] (spejlbillede).

[Guide Line Adjust] justerer vejledningen på billedet fra bakkameraet.

Tryk på den nærmeste side **A** eller fjerneste side **B** (røde dele) på vejledningen for at justere.

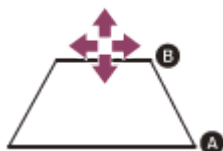



Tryk på </ ^ /> / v (venstre/op/højre/ned) for at justere vejledningens position, og tryk på → ← (indad) eller ← → (udad) for at justere vejledningens bredde.

Steering Control

Vælger indgangstilstand for den tilsluttede fjernbetjening. For at undgå funktionsfejl skal indgangstilstanden passe med den tilsluttede fjernbetjening før brug.

Element	Detalje
---------	---------

Element	Detalje
Custom	Indgangstilstand for ratfjernbetjening (følg procedureerne for  (registrering/opsætning) for at registrere funktioner på den tilsluttede fjernbetjening).
Preset	Indgangstilstand for kabelfjernbetjeningen uden ratfjernbetjening.
 (registrering/opsætning)	<p>Skærmen for ratknapper vises.</p> <p>① Hold den knap trykket, som du vil tildele til rattet. Knappen på skærmen lyser (standby).</p> <p>② Hold den knap på rattet trykket, som du vil tildele funktionen til. Knappen på skærmen skifter farve (markeres eller omgives af en orange linje).</p> <p>③ Gentag trin ① og ② for at registrere andre funktioner.</p> <p>(Kun tilgængelig, når [Steering Control] er indstillet til [Custom]).</p>

Bemærk!

- Selvom nogle funktioner allerede er registreret, kan den tilsluttede fjernbetjening ikke bruges, mens der laves indstillinger. Brug knapperne på enheden.
- Hvis der opstår en fejl under registreringen, slettes alle registrerede oplysninger. Genstart registreringen fra begyndelsen.
- Denne funktion er måske ikke tilgængelig i nogle biler. Du kan få flere oplysninger om kompatibiliteten for din bil ved at besøge supportwebstedet.

Driving Position

Vælger kørepositionen for at optimere brugervenligheden for Apple CarPlay og Android Auto: [Left Side], [Right Side].

Tuning Steps (XAV-AX5500(E)/XAV-AX5500(E17)/XAV-AX5500(IN))

Indstiller FM/AM-indstillingstrinnet for dit land: [50kHz/9kHz], [100kHz/10kHz], [200kHz/10kHz].

SXM Reset (XAV-AX5500(UC))

Initialiserer indstillinger af SiriusXM Connect Tuner til biler (gemte kanaler/forældrelås): [Reset], [Cancel].

Factory Reset

Initialiserer alle indstillinger til fabriksindstillinger.

Firmware Version

Opdaterer og bekræfter firmwareversionen.

Open Source Licenses

Viser softwarelicenser.

Relateret emne

- [Grundlæggende indstilling](#)
- [Kundesupport-websteder](#)

5-010-463-91(1) Copyright 2020 Sony Corporation

Modtager til bilen
XAV-AX5500/XAV-AX5550D

Lydindstillinger (Sound)

EXTRA BASS

Styrker baslyden synkroniseret med lydstyrken: [OFF], [1], [2].

EQ10/Subwoofer

Vælger en equalizerkurve, og justerer subwooferniveauet.
(Tilgængelig, når en vilkårlig kilde vælges.)

Element	Detalje
EQ10	<p>Vælger equalizerkurven:</p> <p>XAV-AX5500(UC)/XAV-AX5550D(EUR) [OFF], [R&B], [Rock], [Pop], [Hip-Hop], [Dance], [EDM], [Jazz], [Soul], [Country], [Custom]</p> <p>XAV-AX5500(E)/XAV-AX5500(E17) [OFF], [R&B], [Rock], [Pop], [Hip-Hop], [Dance], [EDM], [Jazz], [Regueton], [Salsa], [Custom]</p> <p>XAV-AX5500(IN) [Bollywood], [R&B], [Rock], [Pop], [Hip-Hop], [Dance], [EDM], [Jazz], [Regueton], [Custom], [OFF]</p> <p>[Custom] justerer equalizerkurven: -6 til +6.</p>
Subwoofer	Justerer lydstyrkeniveauet for subwooferen: [OFF], -10 til +10.

Balance/Fader

Justerer niveauet for balance/fader.

Element	Detalje
Balance	Justerer lydbalancen mellem de venstre og højre højttalere: [L15] til [R15].
Fader	Justerer lydbalancen mellem front- og baghøjttalere: [Front15] til [Rear15].

Crossover

Justerer afskæringsfrekvensen og subwooferfasen.

Element	Detalje
High Pass Filter	Vælger afskæringsfrekvensen for front-/baghøjttalere: [OFF], [50Hz], [60Hz], [80Hz], [100Hz], [120Hz].
Low Pass Filter	Vælger afskæringsfrekvensen for subwooferen: [OFF], [50Hz], [60Hz], [80Hz], [100Hz], [120Hz].
Subwoofer Phase	Vælger subwooferfasen: [Normal], [Reverse].

DSO (Dynamic Stage Organizer)

Forbedrer den udsendte lyd: [OFF], [Low], [Middle], [High].

Phone Call Sound

Vælger højttalerne for håndfrit opkald: [Front], [Rear], [All].

Relateret emne

- [Grundlæggende indstilling](#)

5-010-463-91(1) Copyright 2020 Sony Corporation

Modtager til bilen
XAV-AX5500/XAV-AX5550D

Visuelle indstillinger (Visual)

Wallpaper

Ændrer baggrunden ved at trykke på den ønskede farve eller indstiller dine favoritfotodata i en USB-enhed af MSC-typen (Mass Storage Class) som baggrund.

(Kun tilgængelig, når fotodataene er JPEG-filer på 6 MB eller mindre).

Sådan indstilles fotodata

Når USB-enheden sluttes til USB port 1, vises [You can import a photo from a USB device] på skærmen.

Tryk på [Import], og vælg dit favoritfoto.

Dimmer for Monitor & Illum.

Dæmper skærmen og knappens belysning: [OFF], [Auto], [ON].

([Auto] er kun tilgængelig, når styreledningen til belysning er tilsluttet og fungerer, når forlygterne tændes.)

 (registrering/opsætning) justerer lysstyrkeniveauet, når dæmperen er aktiveret: -5 til +5.

Illum. Level on Monitor OFF

Dæmper knappens belysning, når skærmen er slukket: [OFF], [1], [2], [3], [4].

Relateret emne

- [Grundlæggende indstilling](#)

Modtager til bilen
XAV-AX5500/XAV-AX5550D

BLUETOOTH Indstillinger (Bluetooth)

Bluetooth Connection

Aktiverer BLUETOOTH-signalet: [OFF], [ON], [Pairing] (skifter til standbytilstand for parring).

Bluetooth Device Info

Viser oplysningerne for BLUETOOTH-enheden, som er forbundet med enheden.
(Kun tilgængelig, når [Bluetooth Connection] er indstillet til [ON] og, når en BLUETOOTH-enhed er sluttet til enheden).

Bluetooth Reset

Initialiserer alle BLUETOOTH-relaterede indstillinger, såsom parringsoplysninger, opkaldshistorik, historik for tilsluttede BLUETOOTH-enheder osv.

Relateret emne

- [Grundlæggende indstilling](#)

Modtager til bilen
XAV-AX5500/XAV-AX5550D

annullering af demonstrationstilstand

- 1 Tryk på HOME, tryk derefter på [Settings].
 - 2 Tryk på [General], tryk derefter på [Demo] for at indstille til [OFF].
 - 3 Tryk to gange på  (tilbage) for at afslutte opsætningsmenuen.
-

Relateret emne

- [Generelle indstillinger \(General\)](#)

Modtager til bilen
XAV-AX5500/XAV-AX5550D

Opdatering af firmwaren

For at opdatere skal du besøge support-webstedet og derefter følge onlinevejledningen.

Bemærk!

- USB-enheden må ikke fjernes under opdatering.

Relateret emne

- [Kundesupport-websteder](#)

Modtager til bilen
XAV-AX5500/XAV-AX5550D

Forsigtighedsregler

- Motorantenne skubbes automatisk ud.
- Hvis du afhænder eller sælger bilen med enheden installeret, skal du initialisere alle indstillinger til fabriksindstilling ved at nulstille enheden.
- Stænk ikke væske på enheden.

Bemærkninger om sikkerhed

- Overhold de lokale færdselsregler, love og bestemmelser.
- Under kørsel
 - Du må ikke kigge på eller betjene enheden, da det kan aflede din opmærksomhed og medføre ulykker. Parkér bilen et sikkert sted for at kigge på eller betjene enheden.
 - Brug ikke opsætningsfunktionen eller andre funktioner, som kan aflede din opmærksomhed fra vejen.
 - Sørg for at se dig tilbage, og hold nøje øje med omgivelserne, når du skal bakke, også selvom bakkameraet er tilsluttet. Du må ikke kun stole på bakkameraet.
- Under drift
 - Stik ikke hænder, fingre eller fremmedlegemer ind i enheden, da det kan medføre skader eller kan beskadige enheden.
 - Opbevar små dele uden for børns rækkevidde.
 - Sørg for at spænde sikkerhedsselen, så du ikke kommer til skade, hvis bilen pludselig bevæger sig.

Forebyggelse af ulykke

Billeder vises først, når du har parkeret bilen og har trukket håndbremsen. Hvis bilen sættes i gang under videoafspilning, vises følgende advarsel, og du kan ikke se videoen.

[Video blocked for your safety.]

Du må ikke kigge på eller betjene enheden under kørsel.

Bemærkninger om LCD-panel

- LCD-panelet må ikke blive vådt eller udsættes for væsker. Dette kan medføre fejl.



- Tryk ikke hårdt ned på LCD-panelet, da det kan forvrænge billedet eller medføre fejlfunktion (dvs. billedet kan blive utydeligt, eller LCD-panelet kan blive beskadiget).
- Berør ikke panelet med andre genstande end dine fingre, da LCD-panelet ellers kan blive beskadiget eller gå i stykker.
- Rengør LCD-panelet med en tør klud. Brug ikke opløsningsmidler, f.eks. rensebenzin, fortynder, rensedmidler eller antistatisk spray.
- Brug kun enheden ved temperaturer fra 0 °C til 40 °C.

- Hvis bilen er parkeret et koldt eller varmt sted, er billedet muligvis ikke tydeligt. Skærmen er dog ikke ødelagt, og billedet bliver tydeligt, når temperaturen i bilen bliver normal.
- Nogle stationære blå, røde eller grønne prikker kan forekomme på skærmen. De kaldes "lyspunkter" og kan forekomme på alle LCD-skærme. LCD-panelet er fremstillet med en præcision med mere end 99,99 % af segmenterne funktionsdygtige. Det kan dog ske, at en lille procentdel (typisk 0,01 %) af segmenterne ikke lyser op korrekt. Det påvirker dog ikke visningen.

Bemærkninger om berøringsskærmen

- Denne enhed har en kapacitiv berøringsskærm. Berør skærmen direkte med fingerspidsen.
- Multi-touch-betjening understøttes ikke af denne enhed.
- Berør ikke skærmen med skarpe genstande som f.eks. en nål, kuglepen eller fingernegl. Betjening med en styluspen understøttes ikke på denne enhed.
- Hvis du rører skærmen med handsker på, er det ikke sikkert, at enheden fungerer eller reagerer.
- Lad ingen genstande komme i kontakt med berøringsskærmen. Hvis skærmen berøres med en anden genstand end en fingerspids, reagerer enheden muligvis ikke korrekt.
- Da skærmen er lavet af glasmateriale, må enheden ikke udsættes for kraftige stødpåvirkninger. Hvis skærmen revner eller går i stykker, må du ikke berøre den ødelagte del, da du kan komme til skade.
- Hold andre elektriske enheder væk fra berøringsskærmen. De kan medføre, at berøringsskærmen svigter.
- Berøringsskærmen reagerer muligvis ikke korrekt, hvis der er vanddråber på berøringsskærmen, eller hvis du rører berøringsskærmen med våde fingre.

Hvis du har spørgsmål eller problemer vedrørende din enhed, som ikke er beskrevet i denne Hjælpevejledning, skal du kontakte den nærmeste Sony-forhandler.

Relateret emne

- [Generelle indstillinger \(General\)](#)

Modtager til bilen
XAV-AX5500/XAV-AX5550D

Understøttede formater USB-afspilning

USB port 1:

- WMA (.wma)^{*1 *2}
Bithastighed: 48 kbps – 192 kbps (understøtter variabel bithastighed (VBR))^{*3}
Samplingfrekvens^{*4}: 44,1 kHz
- MP3 (.mp3)^{*1 *2}
Bithastighed: 48 kbps – 320 kbps (understøtter variabel bithastighed (VBR))^{*3}
Samplingfrekvens^{*4}: 32 kHz, 44,1 kHz, 48 kHz
- AAC (.m4a)^{*1 *2}
Bithastighed: 40 kbps – 320 kbps (understøtter variabel bithastighed (VBR))^{*3}
Samplingfrekvens^{*4}: 8 kHz – 48 kHz
Bit pr. samling (kvantiseringsbit): 16 bit
- FLAC (.flac)^{*1 *6}
Samplingfrekvens^{*4}: 8 kHz – 48 kHz
Bit pr. samling (kvantiseringsbit): 16 bit
- WAV (.wav)^{*1}
Samplingfrekvens^{*4}: 8 kHz – 48 kHz
Bit pr. samling (kvantiseringsbit): 16 bit, 24 bit
- Xvid (.avi)
Video-codec: MPEG-4 Advanced Simple Profile
Audio-codec: MP3 (MPEG-1 Layer3)
Bithastighed: Maks. 4 Mbps
Billedhastighed: Maks. 30 bps (30b/60i)
Opløsning: Maks. 1280 × 720^{*5}
- MPEG-4 (.mp4)
Video-codec: MPEG-4 Advanced Simple Profile, AVC Baseline Profile
Audio-codec: AAC
Bithastighed: Maks. 4 Mbps
Billedhastighed: Maks. 30 bps (30b/60i)
Opløsning: Maks. 1280 × 720^{*5}
- WMV (.wmv, .avi)^{*1}
Video-codec: WMV3, WVC1
Audio-codec: MP3, WMA
Bithastighed: Maks. 6 Mbps
Billedhastighed: Maks. 30 bps
Opløsning: Maks. 720 × 480^{*5}
- MKV (.mkv)
Video-codec: MPEG-4 Advanced Simple Profile, AVC Baseline Profile
Audio-codec: MP3, AAC
Bithastighed: Maks. 5 Mbps
Billedhastighed: Maks. 30 bps
Opløsning: Maks. 1280 × 720^{*5}

USB port 2:

- WMA (.wma)^{*1 *2}
Bithastighed: 48 kbps – 192 kbps (understøtter variabel bithastighed (VBR))^{*3}

Samplingfrekvens^{*4}: 44,1 kHz

- MP3 (.mp3)^{*1} ^{*2}

Bithastighed: 48 kbps – 320 kbps (understøtter variabel bithastighed (VBR))^{*3}

Samplingfrekvens^{*4}: 32 kHz, 44,1 kHz, 48 kHz

- FLAC (.flac)^{*1}

Samplingfrekvens^{*4}: 8 kHz – 48 kHz

Bit pr. samling (kvantiseringsbit): 8 bit, 16 bit, 24 bit

^{*1} Ophavsretligt beskyttede filer og multikanals-lydfiler kan ikke afspilles.

^{*2} DRM (Digital Rights Management) filer kan ikke afspilles.

^{*3} Ikke-standard bithastigheder eller ikke-garanterede bithastigheder er inkluderet, afhængigt af samplingfrekvensen.

^{*4} Samplingfrekvensen er muligvis ikke den samme for alle indkodere.

^{*5} Disse tal angiver den maksimale opløsning for videoer, der kan afspilles, og ikke afspillerens skærmopløsning. Skærmopløsningen er 800 × 480.

^{*6} Visning af mærkningsoplysninger understøttes ikke.

Bemærk!

- Nogle filer kan muligvis ikke afspilles, selvom deres filformater understøttes af enheden.

Modtager til bilen
XAV-AX5500/XAV-AX5550D

Om iPhone

- **Kompatible iPhone-modeller:**

iPhone XS Max, iPhone XS, iPhone XR, iPhone X, iPhone 8 Plus, iPhone 8, iPhone 7 Plus, iPhone 7, iPhone SE, iPhone 6s Plus, iPhone 6s, iPhone 6 Plus, iPhone 6, iPhone 5s

- Brug af Made for Apple-mærket betyder, at et tilbehør er designet specifikt til at blive tilsluttet til det eller de Apple-produkter, der er angivet på mærket, og er blevet certificeret af udvikleren til at opfylde Apple-standarder for ydeevne. Apple er ikke ansvarlig for brugen af denne enhed eller dens overholdelse af sikkerheds- og lovmæssige standarder. Bemærk, at brugen af dette tilbehør sammen med et Apple-produkt kan påvirke den trådløse ydeevne.

Modtager til bilen
XAV-AX5500/XAV-AX5550D

Bemærkning om licens

Dette produkt indeholder software, som Sony bruger under en licensaftale med ejeren af ophavsretten. Vi er af ejeren af softwarens ophavsret forpligtet til at meddele indholdet af aftalen til kunder. For detaljer om softwarelicenser vælges [Settings] → [General] → [Open Source Licenses].

Bemærkning om GNU GPL/LGPL-anvendt software

Dette produkt indeholder software, der er underlagt følgende GNU General Public License (herefter kaldet "GPL") eller GNU Lesser General Public License (herefter kaldet "LGPL"). Disse fastlægger, at kunder har ret til at anvende, ændre og omfordele kildekoden i nævnte software i henhold til betingelserne i GPL eller LGPL vist på denne enhed.

Kildekoden for ovenfor anførte software er tilgængelige på internettet.

Åbn følgende URL, og vælg derefter modelnavnet "XAV-AX5500" eller "XAV-AX5550D" for at downloade.

URL: <http://www.sony.net/Products/Linux/>

Bemærk, at Sony ikke kan besvare forespørgsler vedrørende indholdet af kildekoden.

Hvis du har spørgsmål eller problemer vedrørende din enhed, som ikke er beskrevet i denne Hjælpevejledning, skal du kontakte den nærmeste Sony-forhandler.

Relateret emne

- [Generelle indstillinger \(General\)](#)

Modtager til bilen
XAV-AX5500/XAV-AX550D

Vedligeholdelse

Udskiftning af litiumbatteri (CR2025) i fjernbetjeningen (XAV-AX5500(UC)/XAV-AX5500(E)/XAV-AX5500(E17)/XAV-AX5500(IN))

Når batteriet bliver svagt, bliver fjernbetjeningens rækkevidde kortere.

FORSIGTIG

Eksplodingsfare hvis batteriet udskiftes forkert. Udskift kun med samme eller en tilsvarende type.

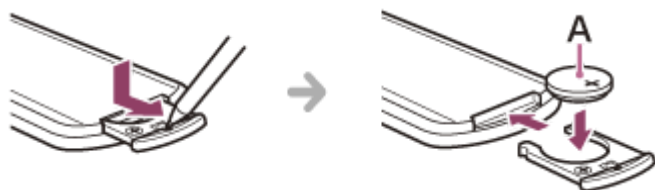

A: Litiumbatteri (CR2025) + side op

Bemærk!

- Hold litiumbatteriet uden for børns rækkevidde. Kontakt læge omgående, hvis batteriet sluges.

Modtager til bilen
XAV-AX5500/XAV-AX5550D

Specifikationer

Skærm

Skærmtype	Bred LCD-farveskærm
Dimensioner	6,95 tommer/176 mm
System	TFT aktiv matrix
Antal pixel	1.152.000 pixel (800 × 3 (RGB) × 480)
Farvesystem	PAL/NTSC automatisk valgt for CAMERA IN-terminal

Radio

XAV-AX5500(UC):

FM

Indstillingsområde	87,5 MHz – 107,9 MHz
Brugbar følsomhed	7 dBf
Signal-støj-forhold	70 dB (mono)
Separation ved 1 kHz	45 dB

AM

Indstillingsområde	530 kHz – 1.710 kHz
Følsomhed	32 µV

XAV-AX5500(E)/XAV-AX5500(E17)/XAV-AX5500(IN):

FM

Indstillingsområde	87,5 MHz – 108,0 MHz (trin på 50 kHz) 87,5 MHz – 108,0 MHz (trin på 100 kHz) 87,5 MHz – 107,9 MHz (trin på 200 kHz)
FM-indstillingstrin	Der kan skiftes mellem 50 kHz/100 kHz/200 kHz
Brugbar følsomhed	7 dBf
Signal-støj-forhold	70 dB (mono)
Separation ved 1 kHz	45 dB

AM

Indstillingsområde	531 kHz – 1.602 kHz (trin på 9 kHz) 530 kHz – 1.710 kHz (trin på 10 kHz)
AM-indstillingstrin	Der kan skiftes mellem 9 kHz/10 kHz
Følsomhed	32 μ V

XAV-AX5550D(EUR):**DAB/DAB+**

Indstillingsområde	174,928 MHz – 239,200 MHz
Antenneterminal	Udvendigt antennestik

FM

Indstillingsområde	87,5 MHz – 108,0 MHz
Brugbar følsomhed	7 dBf
Signal-støj-forhold	70 dB (mono)
Separation ved 1 kHz	45 dB

AM

Indstillingsområde	531 kHz – 1.602 kHz
Følsomhed	32 μ V

USB-afspillerdel

Grænseflade	USB port 1 (Hi-speed) USB port 2 (Full-speed)
Maksimal strømstyrke	USB port 1: 1,5 A USB port 2: 500 mA

Trådløs kommunikation

Kommunikationssystem	BLUETOOTH Standard version 3.0
Udgang	BLUETOOTH-standarddeffektklasse 2 (maks. ledet +1 dBm)
Maksimum kommunikationsområde*1	Synslinje ca. 10 m
Frekvensbånd	2,4 GHz-bånd (2,4000 GHz – 2,4835 GHz)

Modulationsmetode	FHSS
Kompatible BLUETOOTH-profiler*2	A2DP (Advanced Audio Distribution Profile) 1.3 AVRCP (Audio Video Remote Control Profile) 1.3 HFP (Handsfree Profile) 1.6 PBAP (Phone Book Access Profile) 1.1
Tilsvarende codec	SBC, AAC

*1 Det faktiske område afhænger af faktorer som f.eks. forhindringer mellem enheder, magnetiske felter omkring en mikrobølgeovn, statisk elektricitet, modtagelsesfølsomhed, antennens ydeevne, operativsystem, software m.m.

*2 BLUETOOTH-standardprofiler angiver formålet for BLUETOOTH-kommunikation mellem enheder.

Effektforstærkerdel

Udgange	Højtalerudgangene
Højtalerimpedans	4 Ω – 8 Ω
Maksimal udgangseffekt	55 W × 4 (ved 4 Ω)

Generelt

Strømkrav	12 V DC-bilbatteri (negativ jording (jord))
Nominelt strømforbrug	10 A
Dimensioner	Ca. 178 mm × 100 mm × 139 mm (b/h/d)
Monteringsdimensioner	Ca. 182 mm × 111 mm × 120 mm (b/h/d)
Vægt	Ca. 1,0 kg
Pakkens indhold	Hovedenhed (1) Dele til installering og tilslutninger (1 sæt) Fjernbetjening (1): RM-X170 (XAV-AX5500(UC)/XAV-AX5500(E)/XAV-AX5500(E17)/XAV-AX5500(IN))
Valgfrit tilbehør/udstyr	SiriusXM Connect Tuner til biler: SXV100, SXV200, SXV300 (XAV-AX5500(UC))

Kontakt forhandleren for yderligere oplysninger.

Design og specifikationer kan ændres uden varsel.

Modtager til bilen
XAV-AX5500/XAV-AX5550D

Ophavsret



SiriusXM Connect Tuner til biler og abonnement sælges separat.

www.siriusxm.com

Sirius, XM og alle relaterede mærker og logoer er varemærker tilhørende Sirius XM Radio Inc. Alle rettigheder forbeholdes.

Bluetooth®-ordmærket og logoerne er registrerede varemærker tilhørende Bluetooth SIG, Inc. og Sony Corporations brug af sådanne mærker sker på licens. Andre varemærker og handelsnavne tilhører deres respektive ejere.

Windows Media er enten et registreret varemærke eller varemærke tilhørende Microsoft Corporation i USA og/eller andre lande.

Dette produkt er beskyttet af bestemte immaterielle rettigheder tilhørende Microsoft Corporation. Brug eller distribution af denne teknologi uden for dette produkt er forbudt uden licens fra Microsoft eller et autoriseret Microsoft-datterselskab.

Apple, iPhone og Lightning er varemærker tilhørende Apple Inc., som registreret i USA og andre lande. Apple CarPlay er et varemærke tilhørende Apple Inc.

iOS er et varemærke eller registreret varemærke tilhørende Cisco i USA og andre lande og bruges under licens.

Android, Android Auto, Google og Google Play er varemærker tilhørende Google LLC.

WebLink er et registreret varemærke tilhørende Abalta Technologies i USA og et varemærke i de øvrige lande.

DETTE PRODUKT ER GIVET I LICENS UNDER MPEG-4 VISUAL-PATENTPORTEFØLGELICENS TIL PERSONLIG OG IKKE KOMMERCIEL BRUG SAMMEN MED OPLYSNINGER, DER ER KODET I OVERENSSTEMMELSE MED DEN VISUELLE STANDARD MPEG-4 ("MPEG-4 VIDEO") AF EN FORBRUGER, SOM ER BESKÆFTIGET MED EN PERSONLIG OG IKKE-KOMMERCIEL AKTIVITET, OG TIL BRUG SAMMEN MED MPEG-4 VIDEO, DER ER LEVERET AF EN LICENSERET VIDEOLEVERANDØR.

DER ER IKKE GIVET, OG DER GIVES IKKE LICENS TIL NOGEN ANDRE FORMER FOR BRUG.

YDERLIGERE INFORMATION, DER I BLANDT RELATION TIL SALGSFREMME, INTERN OG KOMMERCIELT BRUG OG LICENSUDSTEDELSE SKAL INDHENTES HOS MPEG LA, LLC. SE

[HTTP://WWW.MPEGLA.COM](http://WWW.MPEGLA.COM)

Alle andre varemærker er varemærker tilhørende de respektive ejere.

Modtager til bilen
XAV-AX5500/XAV-AX5550D

Fejlfinding

Gør følgende, før du anmoder om reparationservice.

- Læs den relevante vejledning og fejlfindingsemnerne i denne Hjælpevejledning.
- Problemer kan måske løses ved at opdatere softwaren. Når du installerer appen "Support by Sony" på din smartphone, kan du få oplysninger om softwareopdateringer på en praktisk måde.
- Besøg vores kundesupport-hjemmeside.

Hvis intet af dette løser problemet, bedes du kontakte din nærmeste Sony-forhandler.

Relateret emne

- [Kundesupport-websteder](#)
- [Om appen "Support by Sony"](#)

Modtager til bilen
XAV-AX5500/XAV-AX5550D

Der høres ingen biplyd.

- En effektforstærker (ekstraudstyr) er tilsluttet, og du bruger ikke den indbyggede forstærker.

Modtager til bilen
XAV-AX5500/XAV-AX5550D

Sikringen er sprunget./Enheden støjer, når tændingspositionen ændres.

- Strømforsyningens ledninger passer ikke korrekt til bilens tilbehørsstrømstik.

Modtager til bilen
XAV-AX5500/XAV-AX5550D

Skærbilledet forsvinder fra/vises ikke på skærmen.

- Funktionen skærm slukket er aktiveret.
 - Tryk et vilkårligt sted på skærmen for at tænde den igen.
-

Relateret emne

- [Hovedenhed og fjernbetjening](#)
- [Skærbilleder](#)

Modtager til bilen
XAV-AX5500/XAV-AX5550D

Menupunkter kan ikke vælges.

- Utilgængelige menupunkter vises i grå.

Modtager til bilen
XAV-AX5500/XAV-AX5550D

USB-funktionerne fungerer ikke korrekt.

- Brug ikke en USB-forlængerledning, da det kan forringe signalkvaliteten.
 - Brug et kortere USB-kabel for at tilslutte USB-enheden, eller udskift USB-kablet med et nyt.

Modtager til bilen
XAV-AX5500/XAV-AX5550D

Enheden kan ikke betjenes.

- Tryk på HOME i mere end 10 sekunder for at genstarte enheden. Af hensyn til din sikkerhed må du ikke genstarte enheden, mens du kører.

Modtager til bilen
XAV-AX5500/XAV-AX5550D

Uret, som er indstillet automatisk, er ikke præcist.

- Urdataene fra radiobølger er ikke præcise.
 - Tryk på HOME, vælg [Settings] → [General] → [Date/Time] → [Set Date/Time], og indstil derefter til [Manual]. Tryk derefter på  (registrer/opsætning), og juster uret manuelt.
-

Relateret emne

- [Generelle indstillinger \(General\)](#)

Modtager til bilen
XAV-AX5500/XAV-AX5550D

Berøringsskærmen reagerer ikke korrekt på din berøring.

- Tryk på en del af berøringsskærmen ad gangen. Hvis der trykkes på to eller flere dele samtidigt, reagerer berøringsskærmen ikke korrekt.
- Tryk ordentligt på den trykfølsomme skærm.
- Berøringsskærmen reagerer ikke, når der røres ved den med en våd finger, eller når der er vanddråber på berøringsskærmen.
 - Tør dine fingre godt, eller tør vanddråberne af berøringsskærmen.

Modtager til bilen
XAV-AX5500/XAV-AX5550D

Multi-touch er ikke registreret.

- Multi-touch-betjening understøttes ikke af denne enhed.

Modtager til bilen
XAV-AX5500/XAV-AX5550D

Radiomodtagelsen er dårlig./Statisk støj forekommer.

- Tilslut antennen ordentligt.

Modtager til bilen
XAV-AX5500/XAV-AX5550D

Stationer kan ikke modtages. (XAV-AX5500(E)/XAV-AX5500(E17)/XAV-AX5500(IN))

- Indstillingen af indstillingstrin er blevet slettet.
 - Indstil indstillingstrin igen.
-

Relateret emne

- [Generelle indstillinger \(General\)](#)

Modtager til bilen
XAV-AX5500/XAV-AX5550D

PTY-skærm billeder [PTY not found].

- Den aktuelle station er ikke en RDS-station, eller radiomodtagelsen er dårlig.

Modtager til bilen
XAV-AX5500/XAV-AX5550D

Seek starter efter få sekunders afspilning. (XAV-AX5550D(EUR))

- Stationen er ikke-TP eller har et svagt signal.
 - Deaktiver TA.
-
-

Relateret emne

- [Brug af radiofunktioner](#)

Modtager til bilen
XAV-AX5500/XAV-AX5550D

Der er ingen trafikmeddelelser. (XAV-AX5550D(EUR))

- Aktivér TA.
 - Stationen udsender ingen trafikmeddelelser, selvom den er en TP.
 - Stil ind på en anden station.
-
-

Relateret emne

- [Brug af radiofunktioner](#)

Modtager til bilen
XAV-AX5500/XAV-AX5550D

Stationer kan ikke modtages.

- Se [No Station] for detaljer, når DAB-signalet ikke kan modtages.
-

Relateret emne

- [DAB-radio \(XAV-AX5550D\(EUR\)\)](#)

Modtager til bilen
XAV-AX5500/XAV-AX5550D

Ingen trafikmeddelelser.

- Deaktiver DAB-meddelelser.
 - Trafikmeddelelser (TA) er ikke tilgængelige, når du har slået DAB-meddelelser til.
-
-

Relateret emne

- [Brug af DAB-funktioner](#)

Modtager til bilen
XAV-AX5500/XAV-AX5550D

Der er intet billede/der opstår billedstøj.

- En forbindelse er ikke oprettet korrekt.
- Kontrollér forbindelsen mellem denne enhed og andet udstyr, og indstil udstyrets indgangsvælger til kilden svarende til denne enhed.
- Installationen er ikke korrekt.
 - Installér enheden i en vinkel på mindre end 30° i en fast del af bilen.
- Parkeringsledningen (lysegrøn) er ikke forbundet med ledningen til parkeringsbremsens kontakt, eller parkeringsbremsen er ikke aktiveret.

Modtager til bilen
XAV-AX5500/XAV-AX5550D

Billedet passer ikke på skærmen.

- Billedformatet er fast på afspilningskilden.

Modtager til bilen
XAV-AX5500/XAV-AX5550D

Der er ingen lyd/lyden falder ud/lyden afbrydes.

- En forbindelse er ikke oprettet korrekt.
 - Kontrollér forbindelsen mellem denne enhed og det tilsluttede udstyr, og indstil udstyrets indgangsvælger til kilden svarende til denne enhed.
 - Installationen er ikke korrekt.
 - Installér enheden i en vinkel på mindre end 30° i en fast del af bilen.

 - Enheden er i tilstanden pause/tilbage/hurtigt frem.
 - Indstillingerne for udgangene er ikke udført korrekt.
 - Lydstyrken er for lav.
 - ATT-funktionen er aktiveret.
 - Formatet understøttes ikke.
 - Kontrollér, om formatet understøttes af enheden.
-

Relateret emne

- [Understøttede formater USB-afspilning](#)

Modtager til bilen
XAV-AX5500/XAV-AX5550D

Lyden er støjende.

- Hold ledninger og kabler væk fra hinanden.

Modtager til bilen
XAV-AX5500/XAV-AX5550D

Elementer kan ikke afspilles.

- Tilslut USB-enheden igen.
 - USB-porten, som USB-enheden er tilsluttet, er ikke egnet.
 - Slut USB-enheden til en egnet USB-port, der understøtter filformaterne.
-
-

Relateret emne

- [Understøttede formater USB-afspilning](#)

Modtager til bilen
XAV-AX5500/XAV-AX5550D

USB-enheden bruger længere tid til at afspille.

- USB-enheden indeholder større filer eller filer med en kompliceret træstruktur.

Modtager til bilen
XAV-AX5500/XAV-AX5550D

Lydfiler kan ikke afspilles.

- USB-enheder, der er formateret med andre filsystemer end FAT12, FAT16, FAT32 eller exFAT*¹, understøttes ikke.*²
- USB-porten, som USB-enheden er tilsluttet, er ikke egnet.
 - Slut USB-enheden til en egnet USB-port, der understøtter filsystemerne.

*¹ USB-enheder, der er formateret med exFAT-filsystemet, er kun tilgængelige ved tilslutning til USB port 1.

*² Denne enhed understøtter FAT12, FAT16, FAT32 og exFAT, men ikke alle USB-enheder understøtter alle disse. Du kan finde flere oplysninger i betjeningsvejledningen til hver enkelt USB-enhed eller ved kontakte producenten.

Relateret emne

- [USB Port 1 og USB Port 2](#)

Modtager til bilen
XAV-AX5500/XAV-AX5550D

Der kan ikke udføres handlinger.

- USB-tilstanden for enheden er ikke indstillet til den korrekte tilstand.
 - Sørg for, at USB for enheden er indstillet til MSC eller MTP.
 - USB-porten, som USB-enheden er tilsluttet, er ikke egnet.
 - Slut USB-enheden til en egnet USB-port, der understøtter funktionerne.
-

Relateret emne

- [USB Port 1 og USB Port 2](#)

Modtager til bilen
XAV-AX5500/XAV-AX5550D

Den anden tilsluttende BLUETOOTH-enhed kan ikke registrere denne enhed.

- Indstil [Bluetooth Connection] til [ON].
 - Under oprettelse af forbindelse til en BLUETOOTH-enhed kan denne enhed ikke registreres fra en anden enhed. Afbryd den aktuelle forbindelse, og søg efter denne enhed fra en anden enhed.
 - Afhængigt af din smartphone eller mobiltelefon skal denne enhed muligvis slettes fra historikken på den tilsluttede smartphone eller mobiltelefon, derefter parres de igen.
-

Relateret emne

- [Klargøring af en Bluetooth®-enhed](#)
- [BLUETOOTH Indstillinger \(Bluetooth\)](#)

Modtager til bilen
XAV-AX5500/XAV-AX5550D

Tilslutning er ikke mulig.

- Kontrollér parrings- og tilslutningsmetoderne i manualen for den anden enhed osv., og udfør betjeningen igen.

Modtager til bilen
XAV-AX5500/XAV-AX5550D

Navnet på den registrerede enhed vises ikke.

- Afhængigt af status for den anden enhed er det ikke altid muligt at hente navnet.

Modtager til bilen
XAV-AX5500/XAV-AX5550D

Der er ingen ringetone.

- Skru op for lydstyrken under modtagelse af et opkald.
 - Højtalerne er ikke tilsluttet til enheden.
 - Tilslut højtalerne til enheden. Tryk på HOME for at vælge højtalerne for ringetone, tryk derefter på [Settings], og vælg [Phone Call Sound] i [Sound].
-

Relateret emne

- [Lydindstillinger \(Sound\)](#)

Modtager til bilen
XAV-AX5500/XAV-AX5550D

Den talendes stemme er for lav.

- Skru op for lydstyrken under et opkald.

Modtager til bilen
XAV-AX5500/XAV-AX5550D

Den anden opkaldspartner siger, at lydstyrken er for lav eller høj.

- Justér niveauet [MIC Gain].
-

Relateret emne

- [Muligheder for betjening under et opkald](#)

Modtager til bilen
XAV-AX5500/XAV-AX5550D

Der forekommer ekko eller støj under telefonsamtaler.

- Skru ned for lydstyrken.
 - Indstil [Speech Quality] til [Mode 1] eller [Mode 2].
 - Hvis anden omgivende støj end lydene fra telefonopkaldet er kraftig, kan du prøve at reducere denne støj.
 - Luk vinduet, hvis trafikstøjen er høj.
 - Skru ned for airconditionanlægget, hvis airconditionanlægget har for høje lyde.
-

Relateret emne

- [Muligheder for betjening under et opkald](#)

Modtager til bilen
XAV-AX5500/XAV-AX5550D

Telefon-lydkvaliteten er dårlig.

- Telefon-lydkvaliteten afhænger af mobiltelefonens modtageforhold.
 - Flyt bilen til et sted, hvor du kan forbedre mobiltelefonens signal, hvis modtagelsen er dårlig.

Modtager til bilen
XAV-AX5500/XAV-AX5550D

Lydstyrken for den tilsluttede BLUETOOTH-enhed er lav eller høj.

- Lydstyrken varierer, afhængigt af BLUETOOTH-enheden.
 - Reducer forskellen i lydstyrkens niveau mellem denne enhed og BLUETOOTH-enheden.
-

Relateret emne

- [Afspilning af en BLUETOOTH-enhed](#)

Modtager til bilen
XAV-AX5500/XAV-AX5550D

Lyden springer under lydstreamning, eller BLUETOOTH-forbindelsen mislykkes.

- Gør afstanden mellem enheden og BLUETOOTH-enheden mindre.
- Hvis BLUETOOTH-enheden opbevares i en taske eller andet, der forstyrrer signalet, tages enheden ud under brug.
- Flere BLUETOOTH-enheder eller andre enheder (f.eks. kortbølgeradioer), som udsender radiobølger, er i brug i nærheden.
 - Sluk de andre enheder.
 - Gør afstanden mellem enheden og andre enheder større.
- Afspilning af lyden stopper kortvarigt, når denne enhed forbindes med en mobiltelefon. Dette er ikke en funktionsfejl.

Modtager til bilen
XAV-AX5500/XAV-AX5550D

Den tilsluttede BLUETOOTH-enhed kan ikke styres under lydstreaming.

- Kontrollér, om den tilsluttede BLUETOOTH-enhed understøtter AVRCP.

Modtager til bilen
XAV-AX5500/XAV-AX5550D

Nogle funktioner virker ikke.

- Kontrollér, om tilslutningsenheden understøtter de pågældende funktioner.

Modtager til bilen
XAV-AX5500/XAV-AX5550D

Et opkald besvares utilsigtet.

- Den tilsluttede telefon er indstillet til at starte et opkald automatisk.
 - [Auto Answer] på denne enhed er indstillet til [ON].
-

Relateret emne

- [Muligheder for betjening under et opkald](#)

Modtager til bilen
XAV-AX5500/XAV-AX5550D

Parring mislykkedes på grund af timeout.

- Afhængigt af den tilsluttede enhed kan tidsgrænsen for parring være kort. Prøv at gennemføre parringen inden for tidsrummet.

Modtager til bilen
XAV-AX5500/XAV-AX5550D

Kan ikke parre.

- Enheden kan måske ikke parres med en tidligere parret BLUETOOTH-enhed efter initialisering af enheden, hvis parringsoplysningerne om enheden er på BLUETOOTH-enheden. Hvis det er tilfældet, skal du slette parringsoplysningerne om enheden fra BLUETOOTH-enheden og derefter parre dem igen.

Modtager til bilen
XAV-AX5500/XAV-AX5550D

BLUETOOTH-funktionen kan ikke betjenes.

- Sluk tændingen. Vent et øjeblik, og indstil derefter tændingen til positionen ACC.

Modtager til bilen
XAV-AX5500/XAV-AX5550D

Der kommer ingen lyd fra bilhøjtalerne under håndfrit opkald.

- Hvis lyden kommer fra mobiltelefonen, skal du indstille mobiltelefonen til at sende lyden fra bilhøjtalerne.

Modtager til bilen
XAV-AX5500/XAV-AX5550D

En voksenkanal er ikke blokeret, selvom indstillingen for forældrekontrol er udført.

- Hvis du stiller ind på en voksenkanal, vises skærmen for adgangskode. Når adgangskoden er indtastet, er forældrekontrol for alle kanaler fjernet, indtil enheden slukkes, eller du aktiverer forældrekontrol igen. Indstil [Parental Control] til [Locked] i funktionen SXM (●●●) igen.
-

Relateret emne

- [Brug af SXM-funktioner](#)

Modtager til bilen
XAV-AX5500/XAV-AX5550D

Ikonet Apple CarPlay vises ikke på skærmen HOME.

- Din iPhone er ikke kompatibel med Apple CarPlay.
 - Se vejledningen, som følger med din iPhone, eller se Apple CarPlay-websitet.

- Afbryd din iPhone fra USB port 1, og tilslut den igen.
- USB-porten, som din iPhone er tilsluttet, er ikke egnet.
 - Slut din iPhone til USB port 1.

- Apple CarPlay er muligvis ikke tilgængelig i dit land eller område.
- Sørg for, at der bruges et certificeret Lightning-kabel til at forbinde din iPhone med enheden.

Modtager til bilen
XAV-AX5500/XAV-AX5550D

Ikonet Android Auto vises ikke på skærmen HOME.

- Kontrollér din Android-telefon, og accepter ansvarsfraskrivelser og anmodninger om tilladelse, som kræves for at bruge Android Auto på din Android-telefon.
- Der er ikke installeret nogen Android Auto-applikation på din Android-telefon.
 - Download og installér Android Auto-applikationen på din Android-telefon.
- Din Android-telefon er ikke kompatibel med Android Auto.
 - Din Android-telefon skal understøtte Android Auto. Se vejledningen, som følger med din Androidtelefon, eller se Android Auto-websitet.
- Afbryd din Android-telefon fra USB port 1, og tilslut den igen.
- USB-porten, som din Android-telefon er tilsluttet, er ikke egnet.
 - Slut din Android-telefon til USB port 1.
- Android Auto er muligvis ikke tilgængelig i dit land eller område.

Modtager til bilen
XAV-AX5500/XAV-AX5550D

WebLink™ kan ikke anvendes.

- Installation af appen "WebLink Host" til din iPhone/Android-telefon kræves.
 - Se følgende websted, og installer appen "WebLink Host".
<http://abaltatech.com/WL>
 - Kontrollér din iPhone/Android-telefon, og accepter ansvarsfraskrivelser og anmodninger om tilladelse, som kræves for at bruge WebLink™ på din iPhone/Android-telefon.

- Afbryd din iPhone/Android-telefon fra USB port 1, og tilslut den igen.
- USB-porten, som din iPhone/Android-telefon er tilsluttet, er ikke egnet.
 - Slut din iPhone/Android-telefon til USB port 1.

- Genstart din iPhone/Android-telefon.
- WebLink™ er muligvis ikke tilgængelig i dit land eller område.

Modtager til bilen
XAV-AX5500/XAV-AX5550D

Der er ingen lyd./Lyden er lav.

- Din iPhone/Android-telefon er ikke tilsluttet til enheden via BLUETOOTH.
 - Opret en "BLUETOOTH"-forbindelse.
- Lydstyrken for [BT Audio] er lav.
 - Juster lydstyrken for [BT Audio].

Modtager til bilen
XAV-AX5500/XAV-AX5550D

General

Cannot play this content.

- Det aktuelt valgte indhold kan ikke afspilles, eller der er sprunget til det næste.
 - Indholdet er ikke i et understøttet filformat. Kontrollér understøttede filformater.

Device no response

- Enheden registrerer ikke den tilsluttede USB-enhed.
 - Tilslut USB-enheden igen.
 - Kontrollér, om USB-enheden understøttes af enheden.

No Playable Data

- USB-enheden har ingen data, der kan afspilles.
 - Indlæs musikdata/filer til USB-enheden.

Overcurrent caution on USB.

- USB-enheden er overbelastet.
 - Afbryd USB-enheden.
 - USB- har en fejl, eller en ikke-understøttet enhed er tilsluttet.

USB device not supported

- Du kan få flere oplysninger om kompatibiliteten for din USB-enhed ved at besøge supportwebstedet.

USB hub not supported

- USB-hubs understøttes ikke på denne enhed.

Relateret emne

- [Understøttede formater USB-afspilning](#)
- [Kundesupport-websteder](#)

Modtager til bilen
XAV-AX5500/XAV-AX5550D

BLUETOOTH

Bluetooth device is not found.

- Enheden kan ikke registrere en BLUETOOTH-enhed, der kan tilsluttes.
 - Kontrollér BLUETOOTH-indstillingen for enheden, der skal tilsluttes.
- Der er ingen enhed i listen over registrerede BLUETOOTH-enheder.
 - Udfør parring med en BLUETOOTH-enhed.

Handsfree device is not available.

- En mobiltelefon er ikke tilsluttet.
 - Tilslut en mobiltelefon.

Relateret emne

- [Parring og oprettelse af forbindelse til en BLUETOOTH-enhed](#)
- [Oprettelse af forbindelse til en parret BLUETOOTH-enhed](#)

Modtager til bilen
XAV-AX5500/XAV-AX5550D

SiriusXM Connect Tuner til biler (XAV-AX5500(UC))

Channel Locked Please Enter the Lock Code

- Den kanal, som du har anmodet om, er låst af funktionen Parental Control. Se "[Indstilling af forældrekontrol](#)" for flere oplysninger om funktionen Parental Control, og hvordan du får adgang til låste kanaler.

Channel Not Available

- Den kanal, som du har anmodet om, er ikke en gyldig SiriusXM-kanal, eller den kanal, som du lyttede til, er ikke længere tilgængelig.
- Du kan også se denne meddelelse kortvarigt, når du tilslutter en ny SiriusXM Connect Tuner til biler første gang. Gå til www.siriusxm.com i USA eller www.siriusxm.ca i Canada for at få flere oplysninger om SiriusXM-kanaler.

Channel Not Subscribed Call SiriusXM to Subscribe

- Den kanal, som du har anmodet om, indgår ikke i dit SiriusXM-abonnement, eller den kanal, som du lyttede til, indgår ikke længere i dit SiriusXM-abonnement.
Hvis du har spørgsmål om dit abonnement eller gerne vil abonnere på denne kanal, bedes du kontakte SiriusXM.
I USA; gå til www.siriusxm.com, eller ring 1-866-635-2349.
I Canada; gå til www.siriusxm.ca, eller ring 1-877-438-9677.

Check Antenna

- Radioen har registreret en fejl med SiriusXM-antennen.
- Antennekablet kan enten være afbrudt eller beskadiget.
 - Kontrollér, at antennekablet er tilsluttet til SiriusXM Connect Tuner til biler.
 - Undersøg antennekablet for skader og knæk.
 - Udskift antennen, hvis kablet er beskadiget. SiriusXM-produkter fås hos din lokale bilanlægsforhandler eller online på <https://shop.siriusxm.com/all-parts/>

Check Tuner

- Radioen har problemer med at kommunikere med SiriusXM Connect Tuner til biler.
- Tuneren kan være frakoblet eller beskadiget.
 - Kontrollér, at kablet til SiriusXM Connect Tuner til biler er sikkert forbundet til radioen.

Incorrect Pass Code entered

- Indtastning af adgangskode mislykkedes.
 - Kontrollér, om adgangskoden er indtastet korrekt.
 - Hvis du glemmer din adgangskode, skal du udføre [SXM Reset] i [General].
Bemærk, at udførelse af [SXM Reset] vil nulstille alle SiriusXM-indstillingerne og gemt indhold i SiriusXM Connect Tuner til biler.

No Signal

- SiriusXM Connect Tuner til biler har problemer med at modtage SiriusXM-satellitsignalet.
 - Kontrollér, at bilen står udenfor med udsyn til himlen.
 - Kontrollér, at SiriusXM-magnetantennen er monteret på en metaloverflade på ydersiden af bilen.
 - Flyt SiriusXM-antennen væk fra eventuelle forhindringer.
 - Undersøg antennekablet for skader og knæk.
 - Se installationsvejledningen til SiriusXM Connect Tuner til biler for flere oplysninger om installation af antenne.

- Udskift antennen, hvis kablet er beskadiget. SiriusXM-produkter fås hos din lokale bilanlægsforhandler eller online på <https://shop.siriusxm.com/all-parts/>

Subscription Updated Press Enter to Continue

- Radioen har registreret en ændring i din SiriusXM-abonnementsstatus.
 - Tryk på Enter for at slette meddelelsen.
Hvis du har spørgsmål til dit abonnement, bedes du kontakte SiriusXM.
I USA; gå til www.siriusxm.com, eller ring 1-866-635-2349.
I Canada; gå til www.siriusxm.ca, eller ring 1-877-438-9677.

Relateret emne

- [Indstilling af forældrekontrol](#)
- [Generelle indstillinger \(General\)](#)

Modtager til bilen
XAV-AX5500/XAV-AX5550D

WebLink™

Please install and start the WebLink Host app on your phone. For more information visit www.abaltatech.com/wl

- Besøg www.abaltatech.com/wl, og tjek oplysningerne.
-

Relateret emne

- [WebLink™](#)

Modtager til bilen
XAV-AX5500/XAV-AX5550D

DAB-radio (XAV-AX5550D(EUR))

No Station

- DAB-signalet kan ikke modtages.
 - Udfør automatisk indstilling.
 - Kontrollér forbindelsen til DAB-antennen (medfølger ikke).
 - Kontrollér, om [Antenna Power] er indstillet til [ON].

Receiving

- Enheden venter på at modtage en DAB-station.
-

Relateret emne

- [Afspilning af DAB/DAB+-radio](#)
- [Brug af DAB-funktioner](#)

Modtager til bilen
XAV-AX5500/XAV-AX5550D

Kundesupport-websteder

Du kan gå til følgende kundesupport-websteder for at få oplysninger om support om dit system.

For kunder i USA/Canada/Latinamerika:

<https://www.sony.com/am/support>

For kunder i europæiske lande:

<https://www.sony.eu/support>

For kunder i andre lande/områder:

<https://www.sony-asia.com/support>

For i USA

Hvis du har spørgsmål eller problemer vedrørende dette produkt, så prøv følgende:

1. Læs om fejlfinding i denne Hjælpevejledning.
2. Kontakt (kun USA):
Ring 1-800-222-7669
URL <https://www.SONY.com>

For kunder i europæiske lande

Registrer dit produkt online nu på:

<https://www.sony.eu/mysony>

Modtager til bilen
XAV-AX5500/XAV-AX5550D

Om appen "Support by Sony"

Når du installerer appen "Support by Sony" på din smartphone, kan du få oplysninger om softwareopdateringer på en praktisk måde.

Appen "Support by Sony" – find oplysninger og få meddelelser om dit produkt:



- ✓ Nyheder og alarmer
- ✓ Softwareopdateringer
- ✓ Instruktioners
- ✓ Tips og tricks

<https://sony.net/SBS>

Gå til webstedet "Support by Sony" på sony.net/SBS, og gem enhedens modelnavn som bogmærke, "XAV-AX5500" eller "XAV-AX5550D", når du besøger webstedet.